



# Online Gebruikershandleiding

**DCP-J1050DW**

**DCP-J1140DW**

**MFC-J1010DW**

## Inhoudsopgave

<b>Voordat u uw apparaat gebruikt .....</b>	<b>1</b>
Definities van opmerkingen.....	2
Handelsmerken .....	3
Opmerkingen voor Open Source-licenties .....	4
Copyright en licentie.....	5
Belangrijke opmerkingen.....	6
<b>Kennismaken met uw apparaat .....</b>	<b>7</b>
Voordat u uw apparaat gebruikt .....	8
Overzicht van het bedieningspaneel .....	9
Overzicht LCD-schermbank .....	14
Overzicht van het touchscreen-LCD .....	16
Overzicht instellingenschermbank .....	19
Bediening van het touchscreen.....	21
Het Gereedschapspaneel instellen.....	22
Standaardscherm instellen.....	23
Tekst invoeren in uw Brother-apparaat .....	24
Hulpprogramma's van Brother openen (Windows) .....	27
De installatie van de Brother-software en -drivers ongedaan maken (Windows).....	29
Locatie van USB-poort op het Brother-apparaat .....	30
<b>Papierverwerking .....</b>	<b>31</b>
Papier plaatsen .....	32
Plaats papier in de papierlade .....	33
Onbedrukbaar gebied.....	41
Papierinstellingen .....	42
Acceptabele afdrukmedia .....	45
Documenten plaatsen .....	51
Documenten in de ADF (automatische documentinvoer) plaatsen .....	52
Documenten op de glasplaat plaatsen .....	54
Onscanbaar gebied .....	55
<b>Afdrukken .....</b>	<b>56</b>
Afdrukken vanaf uw computer (Windows).....	57
Foto's afdrukken (Windows).....	58
Documenten afdrukken (Windows) .....	59
Annuleer een afdruktaak (Windows) .....	60
Meer dan één pagina op één vel papier (N-in-1) afdrukken (Windows).....	61
Afdrukken als poster (Windows).....	62
Automatisch op beide zijden van het papier afdrukken (Automatisch tweezijdig afdrukken) (Windows) .....	63
Druk automatisch af als folder (Windows).....	66
Een document in kleur in grijstinten afdrukken (Windows).....	68
Vlekken op afdrukken en papierstoringen voorkomen (Windows) .....	69
Een vooraf ingesteld afdrukprofiel gebruiken (Windows) .....	70
Wijzig de standaard printerinstellingen (Windows).....	73
Afdrukinstellingen (Windows) .....	74
Afdrukken vanaf uw computer (Mac) .....	78

Starten vanuit Brother iPrint&Scan (Windows/Mac).....	79
Foto's of documenten afdrukken met Brother iPrint&Scan (Windows/Mac).....	80
Automatisch op beide zijden van het papier afdrukken met Brother iPrint&Scan (Automatisch tweezijdig afdrukken) (Windows/Mac).....	82
Druk meer dan één pagina af op één vel papier met Brother iPrint&Scan (N-in-1) (Windows/Mac)..	84
Een kleurendocument in grijstinten afdrukken met Brother iPrint&Scan (Windows/Mac).....	85
Een e-mailbijlage afdrukken.....	86
<b>Scannen .....</b>	<b>88</b>
Scannen met de scanknop op uw apparaat.....	89
Foto's en grafische afbeeldingen scannen.....	90
Gescande gegevens als PDF-bestand naar een map opslaan.....	93
Scannen naar een bewerkbaar tekstbestand met OCR.....	96
Gescande gegevens opslaan als e-mailbijlage.....	99
Web Services voor scannen op uw netwerk (Windows 7, Windows 8.1 en Windows 10).....	102
Scaninstellingen wijzigen met Brother iPrint&Scan.....	106
Scannen met Brother iPrint&Scan (Windows/Mac).....	107
Scan vanaf uw computer (Windows).....	108
Scannen met Nuance™ PaperPort™ 14SE of een andere Windows-toepassing.....	109
Scannen met Windows Faxen en scannen.....	114
Scan vanaf uw computer (Mac).....	118
<b>Kopiëren.....</b>	<b>119</b>
Een document kopiëren.....	120
Gekopieerde afbeeldingen vergroten of verkleinen.....	122
Kopieën sorteren.....	124
Kopieën met paginalay-out maken (N-in-1 of Poster).....	125
Kopiëren op beide zijden van het papier (tweezijdig kopiëren).....	129
Een identiteitskaart kopiëren.....	132
Kopieerinstellingen.....	134
<b>Fax .....</b>	<b>138</b>
Een fax verzenden.....	139
Een fax verzenden vanaf uw Brother-apparaat.....	140
Een fax handmatig verzenden.....	142
Een fax verzenden aan het einde van een gesprek.....	143
Dezelfde fax naar meer dan een geadresseerde verzenden (groepsverzenden).....	144
Een fax direct verzenden.....	147
De instelling voor automatisch opnieuw kiezen van faxnummers wijzigen.....	148
Een actieve fax annuleren.....	149
Een wachtende fax controleren en annuleren.....	150
Faxopties.....	151
Faxen ontvangen.....	152
Instellingen ontvangstmodus.....	153
Stel Fax waarnemen in.....	158
De paginagrootte van een te grote inkomende fax verkleinen.....	159
De faxontvangststempel instellen.....	160
Een fax ontvangen aan het einde van een telefoongesprek.....	161
Opties voor geheugenontvangst.....	162
Voicehandelingen en faxnummers.....	165

Voicehandelingen .....	166
Faxnummers opslaan .....	168
Groepsnummers voor het verzenden van faxen instellen .....	173
Telefoondiensten en externe apparaten .....	177
Nummerweergave (Beller ID) .....	178
Het type telefoonlijn instellen .....	180
Bellen via internet (VoIP) /Telefoonlijnstoring .....	182
Extern antwoordapparaat .....	183
Externe en tweede toestellen .....	187
Faxrapporten .....	192
De stijl van het verzendrapport instellen .....	193
De intervalperiode van het faxjournaal instellen .....	194
PC-FAX .....	195
PC-FAX voor Windows .....	196
PC-FAX voor Mac .....	217
<b>Netwerk .....</b>	<b>218</b>
Ondersteunde basisnetwerkfuncties .....	219
Netwerkinstellingen configureren .....	220
Netwerkinstellingen configureren met het bedieningspaneel .....	221
Draadloze netwerkinstellingen .....	222
Gebruik het draadloze netwerk .....	223
Wi-Fi Direct® gebruiken .....	241
Schakel het draadloze LAN in of uit .....	246
Het WLAN-rapport afdrukken .....	247
Netwerkfuncties .....	251
Het netwerkconfiguratie-rapport afdrukken .....	252
De netwerkinstellingen terugzetten naar de fabrieksinstellingen .....	253
Brother-beheertools .....	254
<b>Beveiliging .....</b>	<b>255</b>
Voor u netwerkbeveiligingsfuncties gebruikt .....	256
Certificaten configureren voor een veilig apparaat .....	257
Ondersteunde functies voor beveiligingscertificaten .....	258
Schema voor het stap voor stap aanmaken en installeren van een certificaat .....	259
Een zelf ondertekend certificaat aanmaken .....	260
CSR aanmaken en certificaat van een certificeringsinstantie (CA) installeren .....	261
Het certificaat en de private sleutel importeren en exporteren .....	265
Meerdere certificaten beheren .....	268
Gebruik SSL/TLS .....	269
Inleiding tot SSL/TLS .....	270
Uw netwerk veilig beheren met SSL/TLS .....	273
Documenten veilig afdrukken met SSL/TLS .....	278
IEEE 802.1x-verificatie gebruiken voor een bedraad of draadloos netwerk .....	280
Wat is IEEE 802.1x-verificatie? .....	281
IEEE 802.1x-verificatie configureren voor een bedraad of draadloos netwerk met behulp van Beheer via een webbrowser .....	282
IEEE 802.1x-verificatiemethodes .....	284
De instellingen van het apparaat blokkeren op het bedieningspaneel .....	285

TX Lock (Verzendslot) gebruiken .....	286
<b>Mobiel/Web Connect.....</b>	<b>290</b>
Brother Web Connect.....	291
Overzicht Brother Web Connect.....	292
Onlineservices bij Brother Web Connect.....	295
Brother Web Connect instellen.....	297
Documenten scannen en uploaden met Brother Web Connect .....	305
Documenten downloaden en afdrukken met Brother Web Connect .....	307
AirPrint .....	311
Overzicht AirPrint .....	312
Voordat u AirPrint gebruikt (macOS).....	313
Afdrukken met AirPrint .....	314
Scannen met AirPrint (macOS).....	317
Een fax verzenden met AirPrint (macOS) .....	318
Mopria™ Print Service en Mopria™ Scan.....	319
Brother Mobile Connect .....	320
<b>Brother iPrint&amp;Scan voor Windows en Mac .....</b>	<b>321</b>
Overzicht Brother iPrint&Scan voor Windows en Mac .....	322
<b>Problemen oplossen.....</b>	<b>323</b>
Fout- en onderhoudsmeldingen .....	324
Faxberichten of het faxjournaal overzetten .....	336
Foutmeldingen bij het gebruik van de functie Brother Web Connect .....	340
Vastgelopen documenten.....	342
Een document is aan de bovenzijde van de ADF vastgelopen .....	343
Het document is in de ADF vastgelopen .....	344
Papiersnippers die in de ADF (automatische documentinvoer) zijn vastgelopen verwijderen .....	345
Printer of papier vastgelopen .....	346
Papier is binnen en aan de voorkant van het apparaat vastgelopen (papier vast binnen/vooraan). .....	347
Papier is voor in het apparaat vastgelopen (Storing vooraan) .....	352
Papier is achter in het apparaat vastgelopen (papier vast achter) .....	355
Als u problemen hebt met het apparaat.....	357
Problemen met de papierverwerking en afdrukproblemen.....	358
Telefoon- en faxproblemen .....	364
Overige problemen .....	370
Netwerkproblemen .....	372
Problemen met AirPrint .....	381
De gegevens van het apparaat controleren .....	382
Uw apparaat resetten.....	383
Overzicht van de resetfuncties .....	384
<b>Routineonderhoud .....</b>	<b>385</b>
De inktcartridges vervangen .....	386
Uw Brother-apparaat schoonmaken .....	389
De scanner reinigen .....	390
De printkop van uw Brother-apparaat schoonmaken .....	392
De printkop reinigen met Beheer via een webbrowser.....	394
De printkop vanaf uw computer reinigen (Windows).....	395
Het LCD-scherm schoonmaken .....	397





De buitenkant van het apparaat schoonmaken .....	398
De geleiderollen van het apparaat schoonmaken .....	400
De papierinvoerrollen reinigen .....	401
Het scheidingskussentje reinigen .....	402
De papierdoorvoerrollen reinigen .....	403
Uw Brother-apparaat controleren .....	404
De afdrukkwaliteit controleren .....	405
De afdrukuitlijning van uw Brother-apparaat controleren .....	408
Het inktniveau controleren (pagina-aantal) .....	410
De status van het apparaat vanaf uw computer controleren (Windows) .....	412
Apparaatstatus bewaken met Brother iPrint&Scan (Windows/Mac) .....	417
De papierinvoer corrigeren om de verticale lijnen te verminderen .....	419
De afdrুকopties wijzigen om uw afdrukresultaten te verbeteren .....	421
Uw apparaat verpakken en verzenden .....	422
<b>Apparaat-instellingen .....</b>	<b>425</b>
De instellingen van het apparaat vanaf het bedieningspaneel wijzigen .....	426
In het geval van stroomstoring (opslag in geheugen) .....	427
Algemene instellingen .....	428
Uw favoriete instellingen opslaan als een snelkoppeling .....	443
Rapporten afdrukken .....	446
Instellingen- en functietabellen .....	449
De instellingen van uw apparaat wijzigen met Beheer via een webbrowser .....	470
Wat is Beheer via een webbrowser? .....	471
Beheer via een webbrowser openen .....	472
Een aanmeldwachtwoord voor Beheer via een webbrowser instellen of wijzigen .....	475
Het adresboek van het apparaat instellen met Beheer via een webbrowser .....	476
<b>Appendix .....</b>	<b>477</b>
Specificaties .....	478
Specificaties verbruiksartikelen .....	485
Informatie over kringlooppapier .....	486
Brother Help en klantondersteuning .....	487

## Voordat u uw apparaat gebruikt

- [Definities van opmerkingen](#)
- [Handelsmerken](#)
- [Opmerkingen voor Open Source-licenties](#)
- [Copyright en licentie](#)
- [Belangrijke opmerkingen](#)

## Definities van opmerkingen

In deze gebruikershandleiding worden de volgende symbolen en aanduidingen gebruikt:

 <b>WAARSCHUWING</b>	WAARSCHUWING geeft een mogelijk gevaarlijke situatie aan die, als deze niet wordt voorkomen, kan resulteren in ernstig of fataal letsel.
 <b>VOORZICHTIG</b>	VOORZICHTIG geeft een mogelijk gevaarlijke situatie aan die, indien genegeerd, lichte of matige verwondingen tot gevolg kan hebben.
<b>BELANGRIJK</b>	BELANGRIJK geeft een mogelijk gevaarlijke situatie aan die, als deze niet wordt voorkomen, kan resulteren in schade aan eigendommen, storingen of een niet-werkend product.
<b>OPMERKING</b>	OPMERKING geeft informatie over de bedieningsomgeving, installatievoorwaarden of speciale gebruiksvoorwaarden.
	Onder pictogrammen van tips vindt u nuttige hints en extra informatie.
	Het pictogram Elektrisch gevaar attendeert u op het risico van een elektrische schok.
<b>Vetgedrukt</b>	Vetgedrukte tekst verwijst naar knoppen op het bedieningspaneel van het apparaat of het scherm van de computer.
<i>Cursief</i>	Cursief gedrukte tekst benadrukt een belangrijk punt of verwijst naar een verwant onderwerp.
Courier New	Tekst in het lettertype Courier New betreft meldingen die op het LCD-scherm van het apparaat worden weergegeven.



### Verwante informatie

- [Voordat u uw apparaat gebruikt](#)



## Handelsmerken

Apple, App Store, AirPrint, Mac, iPad, iPhone, iPod touch, macOS, iPadOS en Safari zijn handelsmerken van Apple Inc., die in de Verenigde Staten en andere landen wettig zijn gedeponeerd.

Nuance en PaperPort zijn handelsmerken of gedeponeerde handelsmerken van Nuance Communications, Inc. of dochterbedrijven in de Verenigde Staten en/of andere landen.

Wi-Fi<sup>®</sup>, Wi-Fi Alliance<sup>®</sup> en Wi-Fi Direct<sup>®</sup> zijn gedeponeerde handelsmerken van Wi-Fi Alliance<sup>®</sup>.

WPA<sup>™</sup>, WPA2<sup>™</sup> en Wi-Fi Protected Setup<sup>™</sup> zijn handelsmerken van Wi-Fi Alliance<sup>®</sup>.

Android, Google Drive, Google Play en Google Chrome zijn handelsmerken van Google LLC.

EVERNOTE is een handelsmerk van Evernote Corporation en wordt onder licentie gebruikt.

Het Bluetooth<sup>®</sup>-woordmerk is een wettig gedeponeerd handelsmerk van Bluetooth SIG, Inc., en elk gebruik hiervan door Brother Industries, Ltd. is onder licentie. Alle overige merken en handelsnamen zijn eigendom van de desbetreffende houders.

Mopria<sup>™</sup> en het Mopria<sup>™</sup>-logo zijn al dan niet gedeponeerde handelsmerken en servicemerken van Mopria Alliance, Inc. in de Verenigde Staten en andere landen. Onbevoegd gebruik is ten strengste verboden.

Elk bedrijf waarvan de softwarenaam in deze handleiding is vermeld, beschikt over een softwarelicentieovereenkomst die specifiek is voor de eigen programma's.

**Alle handels- en productnamen van bedrijven die vermeld zijn op Brother-producten, de bijbehorende documenten en andere materialen zijn handelsmerken of gedeponeerde handelsmerken van de respectieve bedrijven.**



### Verwante informatie

- [Voordat u uw apparaat gebruikt](#)

## Opmerkingen voor Open Source-licenties

Dit product bevat open-source-software.

Als u de opmerkingen over Open Source-licenties en copyrightgegevens wilt inzien, gaat u naar de pagina **Handleidingen** voor uw model op [support.brother.com/manuals](http://support.brother.com/manuals).



### Verwante informatie

- [Voordat u uw apparaat gebruikt](#)
-

## Copyright en licentie

©2021 Brother Industries, Ltd. Alle rechten voorbehouden.

Dit product bevat software ontwikkeld door de volgende fabrikanten:

Dit product bevat de software "KASAGO TCP/IP" ontwikkeld door ZUKEN ELMIC, Inc.



### Verwante informatie

- [Voordat u uw apparaat gebruikt](#)
-

## Belangrijke opmerkingen

- Kijk op [support.brother.com](http://support.brother.com) voor stuurprogramma- en software-updates van Brother.
- Zorg ervoor dat de prestaties van het apparaat altijd up-to-date zijn. Kijk regelmatig op [support.brother.com](http://support.brother.com) voor de nieuwste firmware-upgrade. Als u de firmware niet bijwerkt, zijn mogelijk bepaalde functies niet beschikbaar op uw apparaat.
- Gebruik dit product alleen in het land van aankoop; bij gebruik in een ander land kunnen de voorschriften voor draadloze telecommunicatie en elektrische voeding overtreden worden.
- Voordat u uw apparaat weggeeft, vervangt of weggooit, raden wij u aan om de fabrieksinstellingen terug te zetten zodat alle persoonlijke informatie wordt verwijderd.
- Waar Windows 10 in dit document wordt vermeld, wordt ook Windows 10 Home, Windows 10 Pro, Windows 10 Education en Windows 10 Enterprise bedoeld.
- Windows Server 2008 staat in dit document voor Windows Server 2008 en Windows Server 2008 R2.
- In deze gebruikershandleiding worden de LCD-meldingen van de DCP-J1140DW/MFC-J1010DW gebruikt, tenzij anders aangegeven.
- In deze gebruikershandleiding worden de afbeeldingen van de MFC-J1010DW gebruikt, tenzij anders aangegeven.
- De schermen of afbeeldingen in deze gebruikershandleiding dienen alleen ter illustratie en kunnen afwijken van de daadwerkelijke producten.
- Tenzij anders aangegeven, zijn de schermen in deze handleiding afkomstig van Windows 10. Schermen op uw computer kunnen afwijken, afhankelijk van uw besturingssysteem.
- Als LCD-meldingen, namen van knoppen op het bedieningspaneel, of andere aanwijzingen afhankelijk van het land verschillen, worden de aanwijzingen voor elk land weergegeven.
- De inhoud van deze handleiding en de specificaties van dit product kunnen zonder voorafgaande kennisgeving worden gewijzigd.
- In dit document staat XXX-XXXX voor het model van uw apparaat.



### Verwante informatie

- [Voordat u uw apparaat gebruikt](#)

## Kennismaken met uw apparaat

- Voordat u uw apparaat gebruikt
- Overzicht van het bedieningspaneel
- Overzicht LCD-scherm
- Overzicht van het touchscreen-LCD
- Overzicht instellingenschermb
- Bediening van het touchscreen
- Het Gereedscherm instellen
- Standaardschermen instellen
- Tekst invoeren in uw Brother-apparaat
- Hulpprogramma's van Brother openen (Windows)
- Locatie van USB-poort op het Brother-apparaat

## Voordat u uw apparaat gebruikt

Controleer eerst het volgende voordat u een afdrukopdracht opgeeft:

- Controleer of de juiste software en drivers zijn geïnstalleerd voor uw apparaat.
- Voor gebruikers van een USB- of netwerkkabel: Controleer dat de interfacekabel goed is aangesloten.

### Het juiste papiertype selecteren

Voor afdrukken van een hoge kwaliteit is het belangrijk dat u het juiste type papier selecteert. Zorg ervoor dat u de informatie over acceptabel papier hebt gelezen voordat u papier koopt, en om het afdrukgebied te bepalen op basis van de instellingen in de printerdriver of in de toepassing waarmee u wilt afdrukken.

### Gelijktijdig afdrukken en faxen

Uw apparaat kan afdrukken vanaf uw computer terwijl tegelijkertijd een fax wordt ontvangen in het geheugen. Als het apparaat echter kopieert of een fax op papier ontvangt, onderbreekt het apparaat het afdrukken en gaat daar pas weer mee verder nadat het kopiëren is voltooid of de hele fax is ontvangen.



DCP-modellen bieden geen ondersteuning voor het versturen van faxen.

### Firewall (Windows)

Als uw computer wordt beschermd door een firewall en u niet via het netwerk kunt afdrukken of scannen, of PC-FAX kunt gebruiken, moet u mogelijk de instellingen van de firewall aanpassen. Als u de Windows Firewall gebruikt en de drivers heeft geïnstalleerd volgens de stappen van het installatieprogramma, zijn de benodigde firewall-instellingen al ingesteld. Raadpleeg de gebruikershandleiding van uw persoonlijke firewallsoftware of neem contact op met de softwarefabrikant indien u een andere firewall gebruikt.



### Verwante informatie

- [Kennismaken met uw apparaat](#)

## Overzicht van het bedieningspaneel

De kleuren van het bedieningspaneel en de knoppen die in deze afbeeldingen te zien zijn, kunnen per model verschillen.

>> [MFC-J1010DW](#)

>> [DCP-J1050DW](#)

>> [DCP-J1140DW](#)

### MFC-J1010DW

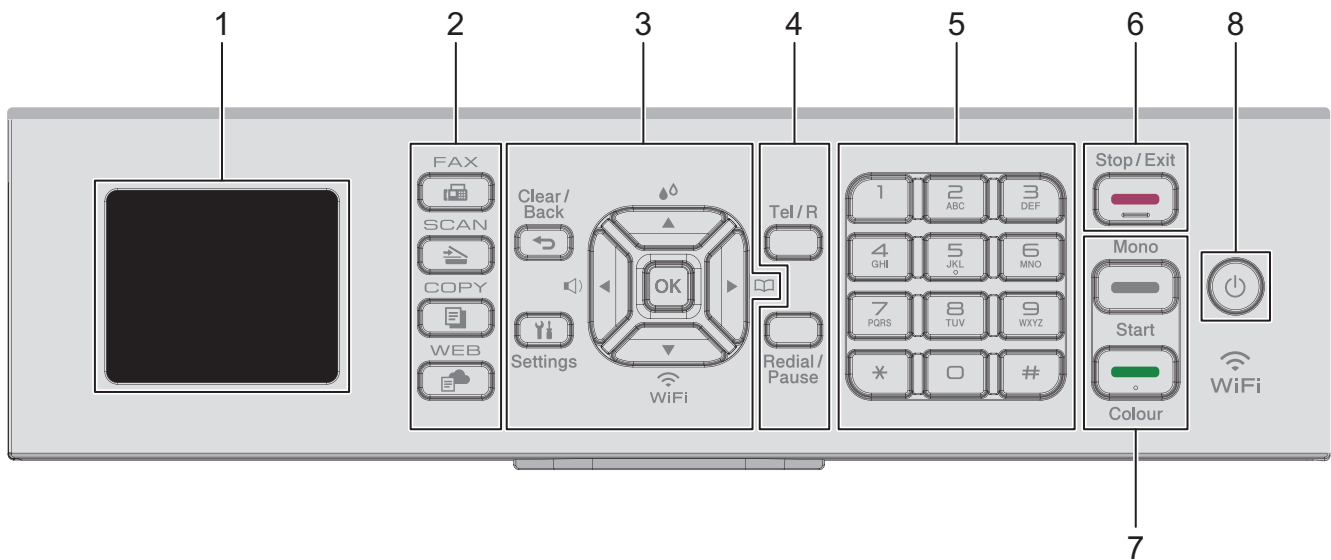

#### 1. 1,8" (44,9 mm) Liquid Crystal Display (LCD)

Geeft berichten weer die u helpen om het apparaat te installeren en te gebruiken.

#### 2. Modusknoppen



Druk hierop om het apparaat in Faxmodus te plaatsen.



Druk hierop om het apparaat in Scanmodus te plaatsen.



Druk hierop om het apparaat in Kopieermodus te plaatsen.



Druk hierop om het apparaat in Webmodus te plaatsen.

#### 3. Instellingsknoppen



Druk hierop om terug te gaan naar het vorige menu.



Druk hierop om toegang te krijgen tot het hoofdmenu.

#### OK

Druk hierop om een instelling te kiezen.



Druk hierop om het menu voor het aanpassen van het belvolume te openen terwijl het apparaat inactief is.



Druk hierop om het inktmenu te openen terwijl het apparaat inactief is.



- Druk hierop om snelkies- en groepsnummers in het geheugen van het apparaat op te slaan.
- Druk hierop om nummers die in het geheugen van het apparaat zijn opgeslagen te zoeken en te kiezen.



Druk hierop om de draadloze instellingen te configureren terwijl het apparaat inactief is.



Druk hierop om door de menu's en opties te bladeren.



- Druk hierop om de cursor naar links of rechts te verplaatsen op het LCD-scherm.
- Druk hierop om een lopende procedure te bevestigen of te annuleren.

#### 4. Telefoonknoppen

##### Tel/R

Als het apparaat in de Fax/Tel-modus staat en u de hoorn van een externe telefoon oppakt tijdens het F/T-besignaal (een dubbel besignaal), drukt u op **Tel/R** om te spreken.

Wanneer u met een PBX bent verbonden, gebruikt u deze knop om toegang te krijgen tot een buitenlijn of om een oproep door te sturen naar een ander toestel.

##### Redial/Pauze (Herkies/Pauze)

- Druk hierop om het laatst gebelde nummer opnieuw te kiezen.
- Druk hierop om de nummers uit het overzicht van uitgaande oproepen of het belleroverzicht te selecteren en opnieuw te kiezen.
- Druk hierop om een pauze in te voegen tijdens het kiezen van nummers.

#### 5. Kiestoetsen

- Gebruik deze om fax- en telefoonnummers te bellen.
- Gebruik deze als een toetsenbord om tekst of tekens in te voeren.

#### 6. Stop/Exit (Stop/Eindigen)

- Druk hierop om een handeling te stoppen.
- Druk hierop om een menu te verlaten.

#### 7. Startknoppen



##### Mono Start (Zwart-wit Start)

- Druk hierop om het verzenden van zwart-witfaxen te starten.
- Druk hierop om kopiëren in zwart-wit te starten.
- Druk hierop om het scannen van documenten te starten (in kleur of zwart-wit, afhankelijk van de scaninstelling).



##### Colour Start (Kleur Start)

- Druk hierop om het verzenden van kleurenfaxen te starten.
- Druk hierop om kopiëren in kleur te starten.



- Druk hierop om het scannen van documenten te starten (in kleur of zwart-wit, afhankelijk van de scaninstelling).

## 8. Aan/uit

Druk op  om het apparaat aan te zetten.

Houd  ingedrukt om het apparaat uit te schakelen. De LCD geeft [Afsluiten] weer en blijft enkele seconden aan tot de LCD zichzelf uitschakelt. Een aangesloten externe telefoon of extern antwoordapparaat blijft altijd beschikbaar.

Als u het apparaat met  hebt uitgeschakeld, wordt de printkop toch periodiek gereinigd om de afdrukkwaliteit op peil te houden. Om een lange levensduur van de printkop te garanderen, zo zuinig mogelijk met de inkt om te gaan en de afdrukkwaliteit op peil te houden, dient u het apparaat te allen tijde aangesloten te laten op een stroombron.

## DCP-J1050DW

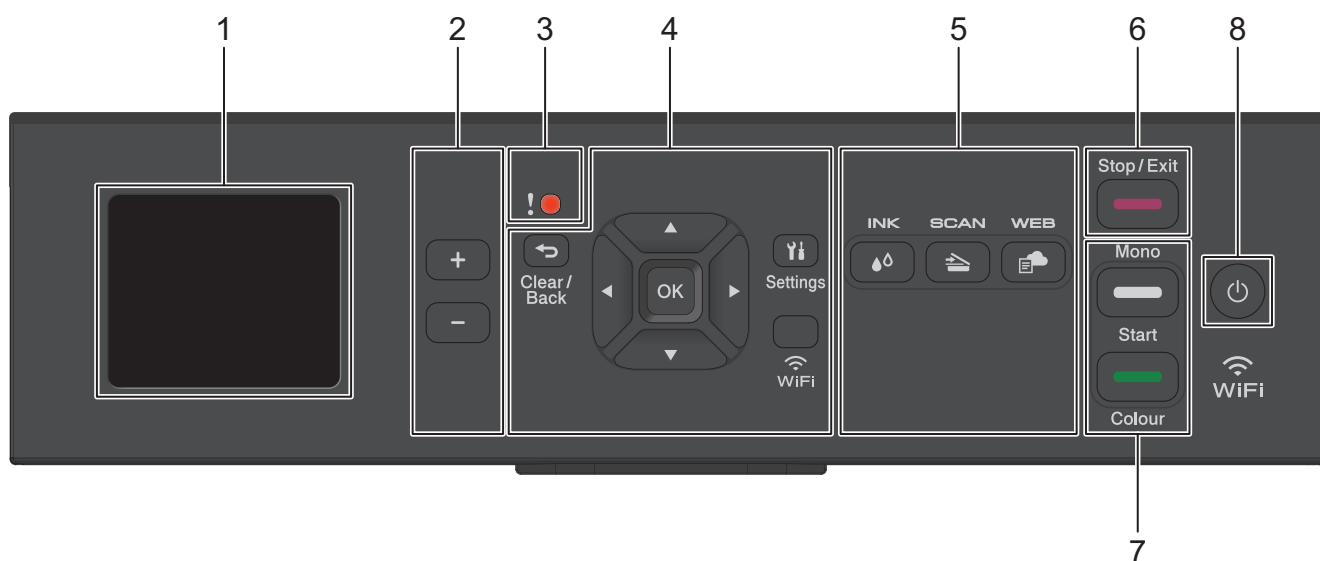

### 1. 1,8" (44,9 mm) Liquid Crystal Display (LCD)

Geeft berichten weer die u helpen om het apparaat te installeren en te gebruiken.

### 2. Aantal kopieën

Druk op + of - om het aantal exemplaren te verhogen of te verlagen.

### 3. Waarschuwingspictogram

Het waarschuwingspictogram licht op wanneer er een fout- of onderhoudsbericht is.

### 4. Instellingsknoppen

#### Clear/Back (Wis/Terug)

Druk hierop om terug te gaan naar het vorige menu.

#### Settings (Instellingen)

Druk hierop om toegang te krijgen tot het hoofdmenu.

#### OK

Druk hierop om een instelling te kiezen.

#### WiFi

Druk hierop om de draadloze instellingen te configureren terwijl het apparaat inactief is.

#### ▲ of ▼

Druk hierop om door de menu's en opties te bladeren.

## ◀ of ▶

- Druk hierop om de cursor naar links of rechts te verplaatsen op het LCD-scherm.
- Druk hierop om een lopende procedure te bevestigen of te annuleren.

## 5. Modusknoppen

### INK (INKT)

Druk hierop om het inktmenu te openen terwijl het apparaat inactief is.

### SCAN

Druk hierop om het apparaat in Scanmodus te plaatsen.

### WEB

Druk hierop om het apparaat in Webmodus te plaatsen.

## 6. Stop/Exit (Stop/Eindigen)

- Druk hierop om een handeling te stoppen.
- Druk hierop om een menu te verlaten.

## 7. Startknoppen

### Mono Start (Zwart-wit Start)

- Druk hierop om kopiëren in zwart-wit te starten.
- Druk hierop om het scannen van documenten te starten (in kleur of zwart-wit, afhankelijk van de scaninstelling).

### Colour Start (Kleur Start)

- Druk hierop om kopiëren in kleur te starten.
- Druk hierop om het scannen van documenten te starten (in kleur of zwart-wit, afhankelijk van de scaninstelling).

## 8. Aan/uit

Druk op  om de machine aan te zetten.

Houd  ingedrukt om het apparaat uit te schakelen. De LCD geeft [Afsluiten] weer en blijft enkele seconden aan tot de LCD zichzelf uitschakelt.

Als u het apparaat met hebt uitgeschakeld, wordt de printkop toch periodiek gereinigd om de afdrukkwaliteit op peil te houden. Om een lange levensduur van de printkop te garanderen, zo zuinig mogelijk met de inkt om te gaan en de afdrukkwaliteit op peil te houden, dient u het apparaat te allen tijde aangesloten te laten op een stroombron. 

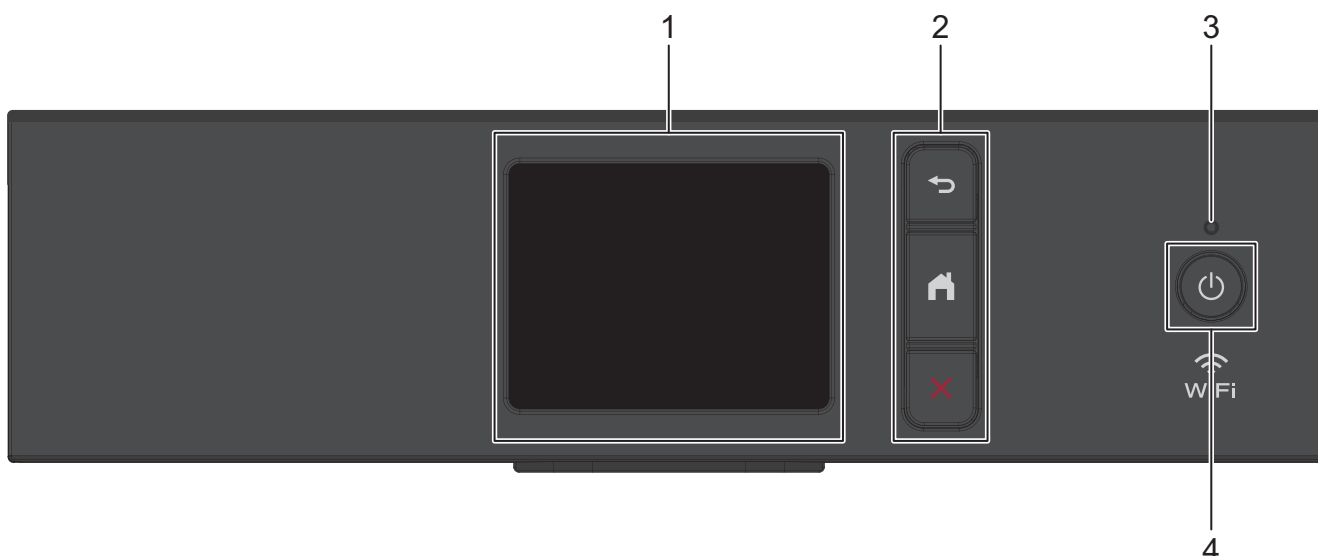

### 1. Liquid Crystal Display (LCD) touchscreen

Krijg toegang tot menu's en opties door erop te drukken op het touchscreen.

### 2. Menuknoppen



(Terug)

Druk hierop om terug te gaan naar het vorige menu.



(Home)

Druk hierop om terug te keren naar het Home-scherm.



(Annuleren)

Druk hierop om een handeling te stoppen.

### 3. Aan/uit-indicatie

Het LED-lampje brandt afhankelijk van of het apparaat aan of uit staat.

Wanneer het apparaat in de slaapstand staat, knippert het LED-lampje.

### 4. Aan/uit

Druk op  om de machine aan te zetten.

Houd  ingedrukt om het apparaat uit te zetten. Het touchscreen geeft [Afsluiten] weer en blijft enkele seconden aan tot het zichzelf uitschakelt.

Als u het apparaat met  hebt uitgeschakeld, wordt de printkop toch periodiek gereinigd om de afdrukkwaliteit op peil te houden. Om een lange levensduur van de printkop te garanderen, zo zuinig mogelijk met de inkt om te gaan en de afdrukkwaliteit op peil te houden, dient u het apparaat te allen tijde aangesloten te laten op een stroombron.

## Verwante informatie

- [Kennismaken met uw apparaat](#)

## Overzicht LCD-scherm

Gerelateerde modellen: DCP-J1050DW/MFC-J1010DW

>> [MFC-J1010DW](#)

>> [DCP-J1050DW](#)

### MFC-J1010DW

Op het beginscherm wordt de status van het apparaat weergegeven wanneer deze inactief is. Als dit scherm wordt weergegeven, betekent dit dat het apparaat gereed is voor de volgende opdracht.

#### Beginscherm

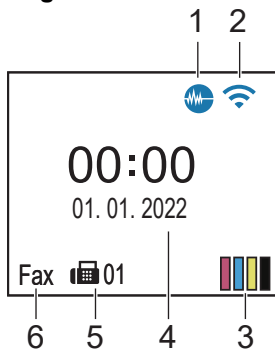



#### 1. Stille modus

Dit pictogram verschijnt wanneer de instelling [Stille modus] is ingesteld op [Aan].

Als u de stille modus instelt, produceert het apparaat minder lawaai bij het afdrukken. Als de stille modus is ingeschakeld, wordt de afdruksnelheid langzamer.

#### 2. Status draadloze verbinding

De volgende pictogrammen geven de status van het draadloze netwerk weer:

	Er is verbinding met het draadloze netwerk. In het beginscherm geeft een indicator met drie niveaus de huidige signaalsterkte van het draadloze netwerk aan.
	Het draadloze toegangspunt kan niet worden gedetecteerd.
	De instelling voor de draadloze verbinding is uitgeschakeld.

#### 3. [Inkt]

Geeft bij benadering aan hoeveel inkt er nog beschikbaar is.

Wanneer een inktcartridge bijna aan vervanging toe is of er iets aan mankeert, wordt het foutpictogram weergegeven op de indicator voor de inktkleur.

#### 4. Datum en tijd

Geeft de datum en tijd weer die op het apparaat zijn ingesteld.

#### 5. Faxen in het geheugen

Geeft aan hoeveel ontvangen faxen zich in het geheugen bevinden.

#### 6. Ontvangstmodus

Geeft de huidige ontvangstmodus aan.

### DCP-J1050DW

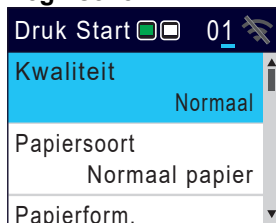

Op het LCD-scherm wordt de status van het apparaat weergegeven wanneer het apparaat niet actief is.

## Beginscherm



### 1. Status draadloze verbinding

De volgende pictogrammen geven de status van het draadloze netwerk weer:

	Er is verbinding met het draadloze netwerk. In de beginschermen geeft een indicator met drie niveaus de huidige signaalsterkte van het draadloze netwerk aan.
	Het draadloze toegangspunt kan niet worden gedetecteerd.
	De instelling voor de draadloze verbinding is uitgeschakeld.



U kunt de draadloze instellingen configureren door op het bedieningspaneel op **WiFi** te drukken.



### Verwante informatie

- [Kennismaken met uw apparaat](#)

## Overzicht van het touchscreen-LCD

Gerelateerde modellen: DCP-J1140DW

U kunt tussen de beginschermen heen en weer schakelen door op ◀ of ▶ te drukken.

Via het beginscherm kunt u diverse instellingen openen.

### Beginscherm

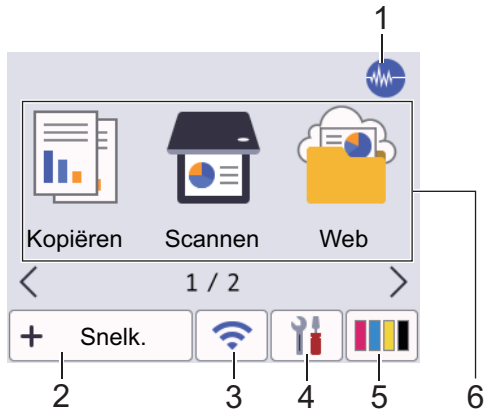

In dit scherm wordt de status van het apparaat weergegeven wanneer het apparaat niet actief is. Als dit scherm wordt weergegeven, betekent dit dat het apparaat gereed is voor de volgende opdracht.

#### 1. Stille modus

Dit pictogram verschijnt wanneer de instelling [Stille modus] is ingesteld op [Aan].

Als u de stille modus instelt, produceert het apparaat minder lawaai bij het afdrukken. Als de stille modus is ingeschakeld, wordt de afdruksnelheid langzamer.

#### 2. [Snelk.]



Maak snelkoppelingen aan voor veelgebruikte handelingen zoals kopiëren, scannen, Web Connect en Apps-services.

 Er zijn drie tabbladen voor snelkoppelingen beschikbaar, met zes snelkoppelingen op elk tabblad.



#### 3. Status draadloze verbinding

De volgende pictogrammen geven de status van het draadloze netwerk weer:

	<ul style="list-style-type: none"> <li>Uw apparaat heeft geen verbinding met het draadloze toegangspunt/router. Druk op deze knop om draadloze instellingen te configureren. Meer gedetailleerde informatie ►► <i>Installatiehandleiding</i></li> <li>De instelling voor de draadloze verbinding is uitgeschakeld.</li> </ul>
	<p>Er is verbinding met het draadloze netwerk.</p> <p>In elk van de beginschermen geeft een indicator met drie niveaus de huidige signaalsterkte van het draadloze netwerk aan.</p>
	Het draadloze toegangspunt/de router wordt niet waargenomen.



U kunt de draadloze instellingen configureren door op de knoppen voor de draadloze status te drukken.

4.  [Instell.]

Druk hierop om toegang te krijgen tot het [Instell.]-menu.

5.  [Inkt]

Geeft bij benadering aan hoeveel inkt er nog beschikbaar is. Druk hierop om toegang te krijgen tot het [Inkt]-menu.

Wanneer een inktcartridge bijna aan vervanging toe is of er iets aan mankeert, wordt het foutpictogram weergegeven op de indicator voor de inktkleur.

6. **Modi:**

Druk hierop om over te schakelen op een andere modus.

[Kopiëren] / [Scannen] / [Web] / [Apps] / [Download software] / [Printkop reinigen]

7. **Informatiepictogram**

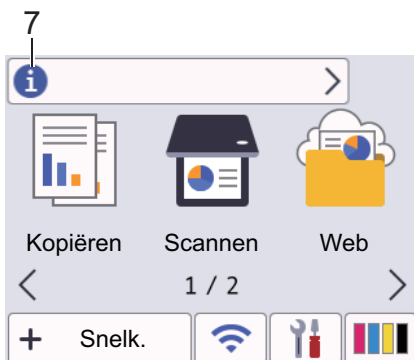

Wanneer berichtinstellingen als [Bericht van Brother] en [Firmware Auto Check] op [Aan] staan, wordt nieuwe informatie van Brother in de informatiebalk weergegeven.



(Een internetverbinding is benodigd en mogelijk worden kosten in rekening gebracht.)

Druk op  om de details weer te geven.

---

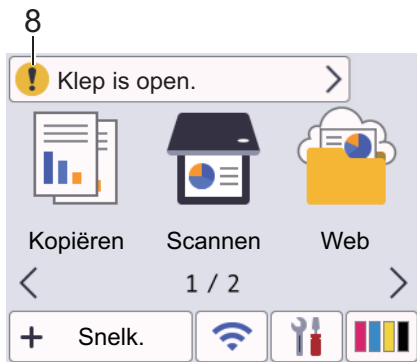
## 8. Waarschuwpictogram



Het waarschuwpictogram  verschijnt wanneer er een fout- of onderhoudsbericht is. Druk op  om de details te bekijken en druk vervolgens op  om terug te keren naar het begainscherm.

### **Verwante informatie**

- [Kennismaken met uw apparaat](#)

#### **Gerelateerde onderwerpen:**

- [Het Gereedscherm instellen](#)
  - [Lawaai bij het afdrukken verminderen](#)
  - [Het inktniveau controleren \(pagina-aantal\)](#)
  - [Overzicht instellingenscherm](#)
  - [Fout- en onderhoudsmeldingen](#)
-



## Overzicht instellingenschermb

Gerelateerde modellen: DCP-J1140DW

Wanneer u op  [Instell.] drukt, wordt de apparaatstatus op het touchscreen weergegeven.

Via het instellingenmenu hebt u toegang tot alle instellingen van uw Brother-apparaat.

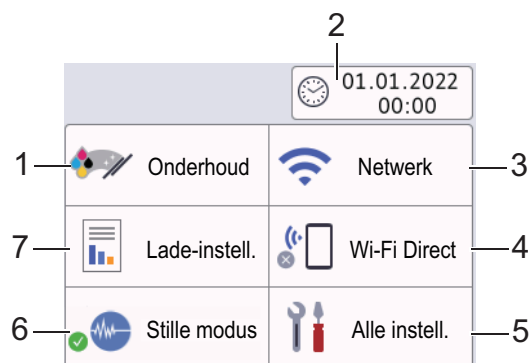

### 1. [Onderhoud]

Druk hierop om toegang te krijgen tot de volgende menu's:

- [Afdrukkwaliteit verbeteren (Verbeter afdrukkwaliteit)]
- [Printkop reinigen]
- [Inktvolume]
- [Inktcartridgemodel]
- [Afdrukopties]
- [Controle inktcartridge]

### 2. [Datum en tijd (Datum & Tijd)]

Geeft de datum en tijd weer.

Druk hierop om toegang te krijgen tot het [Datum en tijd (Datum & Tijd)]-menu.

### 3. [Netwerk]

Druk hierop om een draadloze netwerkverbinding in te stellen.

Als u gebruikmaakt van een draadloze verbinding geeft een indicator met drie niveaus  de huidige signaalsterkte van het draadloze netwerk aan.

### 4. [Wi-Fi Direct]

Druk hierop om een Wi-Fi Direct-netwerkverbinding in te stellen.

### 5. [Alle instell.]

Druk hierop om een menu met alle instellingen van het apparaat te openen.

### 6. [Stille modus]

Hiermee geeft u de instelling voor de stille modus weer.

Druk hierop om toegang te krijgen tot het [Stille modus]-menu.

Wanneer dit menu is ingesteld op [Aan], wordt  in het beginschermb weergegeven.

### 7. [Lade-instell. (Ladeinstelling)]

Druk hierop om toegang te krijgen tot het [Lade-instell. (Ladeinstelling)]-menu.

Gebruik deze opties om het papierformaat en de papiersoort te wijzigen.



## Verwante informatie

- [Kennismaken met uw apparaat](#)

---

**Gerelateerde onderwerpen:**

- [Overzicht van het touchscreen-LCD](#)
  - [Het inkniveau controleren \(pagina-aantal\)](#)
-

## Bediening van het touchscreen

Gerelateerde modellen: DCP-J1140DW

Druk met uw vinger op ◀▶ of ▲▼ op de LCD om de apparaatopties weer te geven en te openen.

### BELANGRIJK

Druk NOOIT op de LCD met een scherp voorwerp zoals een pen of stylus. Hierdoor kan het apparaat beschadigd raken.

### OPMERKING

Raak de LCD NOOIT aan onmiddellijk nadat u het netsnoer in het stopcontact stak of het apparaat inschakelde. Dit kan resulteren in een fout.



Dit product maakt gebruik van het lettertype van ARPHIC TECHNOLOGY CO., LTD.



### Verwante informatie



- [Kennismaken met uw apparaat](#)

## Het Gereedscherm instellen

Gerelateerde modellen: DCP-J1140DW

U kunt het beginscherm wijzigen in het scherm [Scherm 1], [Scherm 2], [Snelkoppelingen 1], [Snelkoppelingen 2] of [Snelkoppelingen 3].

Wanneer het apparaat niet wordt gebruikt of u op  drukt, wordt het door u ingestelde scherm weer op het apparaat weergegeven.

1. Druk op  [Instell.] > [Alle instell.] > [Standaardinst.] > [Scherminst.] > [Startscherm].
2. Druk op ▲ of ▼ om de optie [Scherm 1], [Scherm 2], [Snelkoppelingen 1], [Snelkoppelingen 2] of [Snelkoppelingen 3] weer te geven en selecteer vervolgens de gewenste optie.
3. Druk op .

Het nieuwe beginscherm wordt weergegeven.

### Verwante informatie

- [Kennismaken met uw apparaat](#)



#### Gerelateerde onderwerpen:

- [Overzicht van het touchscreen-LCD](#)

## Standaardschermen instellen

Gerelateerde modellen: DCP-J1140DW

Met de scherminstellingen kunt u het standaardscherm voor het scannen bepalen.

1. Druk op  [Instell.] > [Alle instell.] > [Standaardinst.] > [Scherminst.] > [Scherm Scannen].
2. Druk op ▲ of ▼ om de scanopties weer te geven en selecteer vervolgens de optie die u wilt instellen als standaardscherm.
3. Druk op .



### Verwante informatie

- [Kennismaken met uw apparaat](#)

## Tekst invoeren in uw Brother-apparaat

- De beschikbare tekens kunnen per land verschillen.
- Voor Touchscreen modellen kan de toetsenbordindeling variëren al naar gelang de functie die u instelt.

>> [DCP-J1050DW](#)

>> [MFC-J1010DW](#)

>> [DCP-J1140DW](#)

### DCP-J1050DW

Mogelijk moet u tekst op het apparaat invoeren, bijvoorbeeld om de netwerksleutel in te stellen.

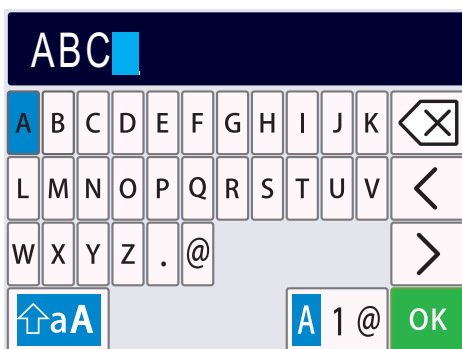

- Druk op ▲, ▼, ◀ of ▶ om het gewenste cijfer of speciale teken of de gewenste letter te selecteren en druk op **OK**. Herhaal deze procedure voor elk teken tot het nummer of de naam compleet is, druk vervolgens op ▲, ▼, ◀ of ▶ om **OK** te selecteren en daarna op **OK**.
- Druk op ▲, ▼, ◀ of ▶ om **A 1 @** te selecteren en druk vervolgens op **OK** om te schakelen tussen letters, cijfers en speciale tekens.
- Druk op ▲, ▼, ◀ of ▶ om **↑aA** te selecteren en druk vervolgens op **OK** om te schakelen tussen hoofdletters en kleine letters.

#### Spaties invoegen

- Als u een spatie wilt invoegen, drukt u op ▲, ▼, ◀ of ▶ om **>** te selecteren. Druk vervolgens op **OK**.

#### Corrigeren

- Als u een onjuist cijfer of onjuiste letter hebt ingevoerd, drukt u op ▲, ▼, ◀ of ▶ om **<** of **>** te selecteren. Druk meerdere keren op **OK** om de markering onder het onjuiste teken te plaatsen. Druk vervolgens op ▲, ▼, ◀ of ▶ om **<X** te selecteren. Druk daarna op **OK**. Voer het juiste teken in.



### MFC-J1010DW

Voor het opgeven van bepaalde menuselecties, zoals het stations-ID, dient u tekst in te voeren in het apparaat. Op de meeste kiestoetsknoppen zijn drie of vier letters gedrukt. De knoppen **0**, **#** en **\*** hebben geen gedrukte letters omdat ze voor speciale tekens worden gebruikt.

Druk zoveel maal op de geschikte kiestoetsknop als in deze referentietabel wordt getoond om het gewenste teken te verkrijgen.

Druk op de knop	Eenmaal	Tweemaal	Driemaal	Viermaal	Vijfmaal	Zesmaal	Zevenmaal	Achtmaal	Negenmaal
2	A	B	C	a	b	c	2	A	B
3	D	E	F	d	e	f	3	D	E
4	G	H	I	g	h	i	4	G	H



Druk op de knop	Eenmaal	Tweemaal	Driemaal	Viermaal	Vijfmaal	Zesmaal	Zevenmaal	Achtmaal	Negenmaal
5	J	K	L	j	k	l	5	J	K
6	M	N	O	m	n	o	6	M	N
7	P	Q	R	S	p	q	r	s	7
8	T	U	V	t	u	v	8	T	U
9	W	X	Y	Z	w	x	y	z	9

- Als u de cursor naar links of rechts wilt bewegen, drukt u op ▲, ▼, ◀ of ▶ om  of  te selecteren. Vervolgens drukt u op **OK**.

### Spaties invoegen

- Als u een spatie wilt invoegen, drukt u op ▲, ▼, ◀ of ▶ om  te selecteren. Druk vervolgens op **OK**.

### Corrigeren

- Als u een onjuist cijfer of onjuiste letter hebt ingevoerd, drukt u op ▲, ▼, ◀ of ▶ om  of  te selecteren. Druk meerdere keren op **OK** om de markering onder het onjuiste teken te plaatsen. Druk vervolgens op ▲, ▼, ◀ of ▶ om  te selecteren. Druk daarna op **OK**. Voer het juiste teken in.

### Speciale tekens en symbolen



Druk meermaals op \*, # of 0 tot het gewenste speciale teken of symbool wordt weergegeven.

Druk op *	(spatie) ! " # \$ % & ' ( ) * + , - . / €
Druk op #	: ; < = > ? @ [ ] ^ _
Druk op 0.	À É 0

## DCP-J1140DW

Wanneer u tekst op uw Brother-apparaat moet invoeren, wordt een toetsenbord op het touchscreen weergegeven.





- Druk op  om te schakelen tussen letters, cijfers en speciale tekens.
- Druk op  om te schakelen tussen kleine letters en hoofdletters.
- Druk op ◀ of ▶ om de cursor naar links of rechts te verplaatsen.

### Spaties invoegen

- Druk op [Spatie] om een spatie in te voegen. Of u kunt op ▶ drukken om de cursor te verplaatsen.

---

## Corrigeren

- Als u een verkeerd teken hebt ingevoerd en dit wilt wijzigen, drukt u op ◀ of ▶ om het onjuiste teken te markeren. Druk op  en voer vervolgens het correcte teken in.
- Als u een teken wilt invoegen, drukt u op ◀ of ▶ om de cursor naar de juiste positie te verplaatsen. Vervolgens voert u het teken in.
- Druk op  voor elk teken dat u wilt wissen, of houd  ingedrukt om alle tekens te wissen.



## Verwante informatie

- [Kennismaken met uw apparaat](#)

### Gerelateerde onderwerpen:

- [Dezelfde fax naar meer dan een geadresseerde verzenden \(groepsverzenden\)](#)
  - [Uitgaande nummers opslaan in het adresboek](#)
  - [Nummers uit de geschiedenis van nummerweergave opslaan in het adresboek](#)
  - [Een groepsverzendingsnaam wijzigen](#)
  - [Uw stations-ID instellen](#)
  - [Snelkoppelingen wijzigen of verwijderen](#)
-



## Hulpprogramma's van Brother openen (Windows)

**Brother Utilities** is een programma om toepassingen op te starten dat gemakkelijk toegang biedt tot alle op uw apparaat geïnstalleerde Brother-toepassingen.

1. Ga op een van de volgende manieren te werk:

- Windows 10

Klik op  > **Brother** > **Brother Utilities**.

- Windows 8.1

Verplaats uw muis naar de linkerbenedenhoek van het **Starten**-scherm en klik op  (als u een aanraakapparaat gebruikt, veegt u van de onderkant van het **Starten**-scherm naar boven om het **Toepassingen**-scherm te laten verschijnen).

Wanneer het **Toepassingen**-scherm verschijnt, tikt of klikt u op  (**Brother Utilities**).

- Windows 7

Klik op  (**Starten**) > **Alle programma's** > **Brother** > **Brother Utilities**.

2. Selecteer uw apparaat.

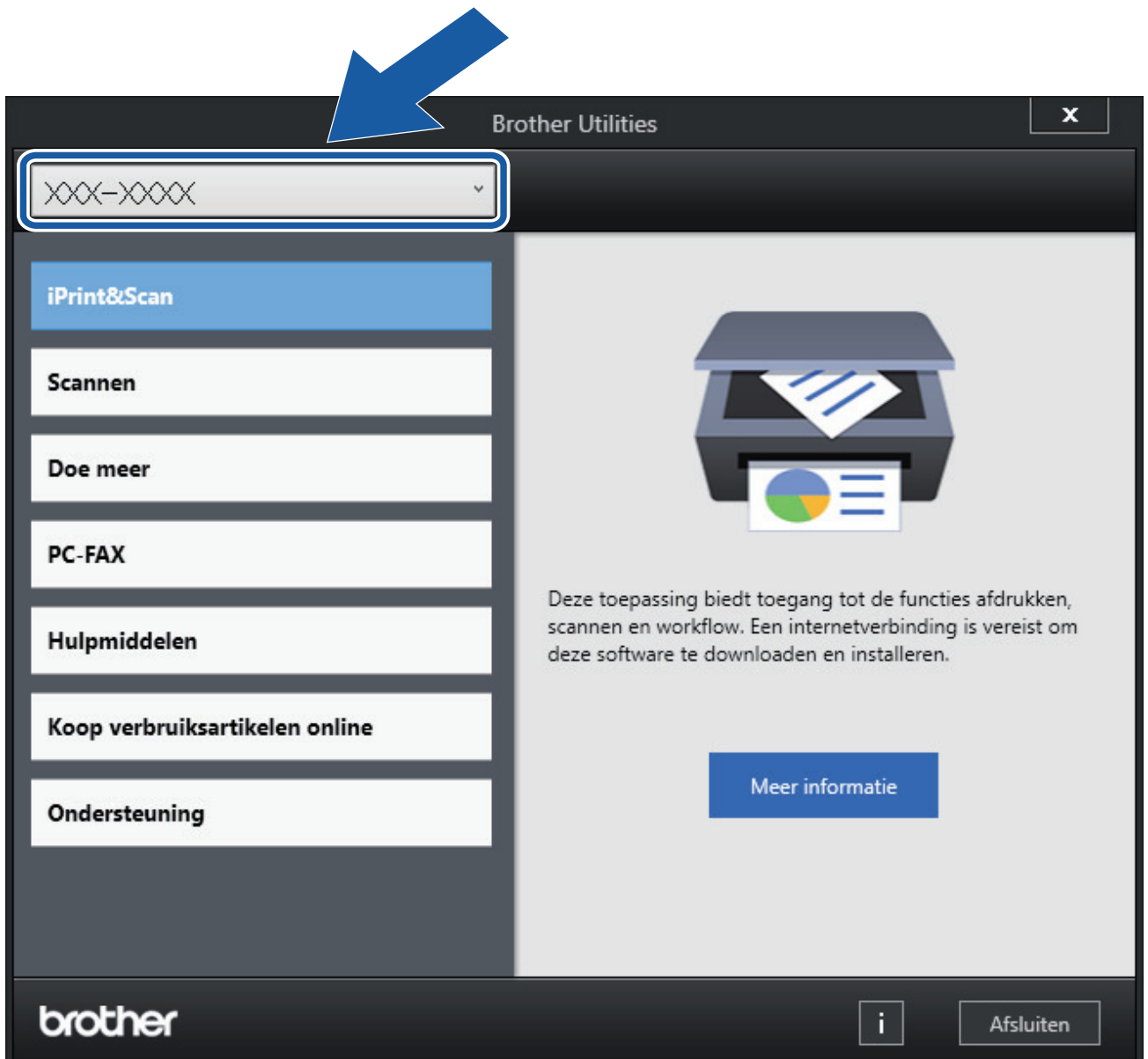

3. Selecteer de bewerking die u wilt gebruiken.



## Verwante informatie

- Kennismaken met uw apparaat
    - De installatie van de Brother-software en -drivers ongedaan maken (Windows)
-

## De installatie van de Brother-software en -drivers ongedaan maken (Windows)

1. Ga op een van de volgende manieren te werk:

- Windows 10

Klik op  > **Brother** > **Brother Utilities**.

- Windows 8.1

Verplaats uw muis naar de linkerbenedenhoek van het **Starten**-scherm en klik op  (als u een aanraakapparaat gebruikt, veegt u van de onderkant van het **Starten**-scherm naar boven om het **Toepassingen**-scherm te laten verschijnen).

Wanneer het **Toepassingen**-scherm verschijnt, tikt of klikt u op  (**Brother Utilities**).

- Windows 7

Klik op  (**Starten**) > **Alle programma's** > **Brother** > **Brother Utilities**.

2. Klik op de vervolgkeuzelijst en selecteer uw modelnaam (indien nog niet gedaan). Klik in de linkernavigatiebalk op **Hulpmiddelen** en klik vervolgens op **Installatie ongedaan maken**.

Volg de instructies in het dialoogvenster om de installatie van de software en drivers ongedaan te maken.



### Verwante informatie

- [Hulpprogramma's van Brother openen \(Windows\)](#)

## Locatie van USB-poort op het Brother-apparaat

De USB-poort bevindt zich binnen in het apparaat.

Voor de installatie van de driver en de software die nodig zijn voor het gebruik van het apparaat, gaat u naar de pagina **Downloads** van uw model op [support.brother.com](http://support.brother.com).

1. Plaats beide handen onder de plastic tabs aan beide zijden van het apparaat om de scannerklep (1) in de geopende stand te zetten.

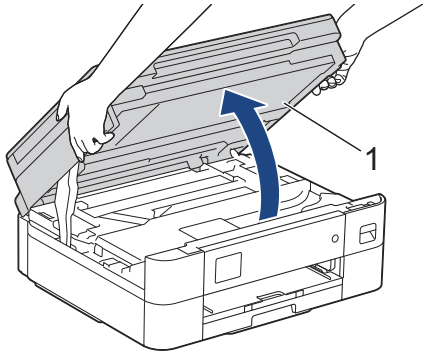

2. Zoek de juiste poort (voor de kabel die u gebruikt) binnen in het apparaat, zoals afgebeeld.

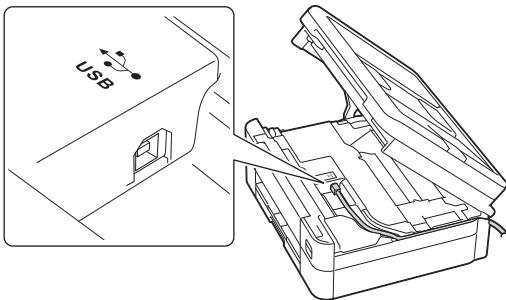

Leid de kabel voorzichtig door het kabelgootje uit de achterzijde van het apparaat.

3. Sluit de scannerklep voorzichtig met beide handen.

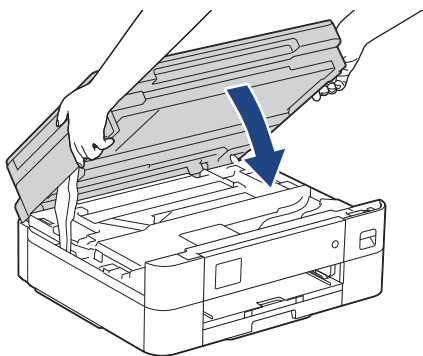

### Verwante informatie

- [Kennismaken met uw apparaat](#)

## Papierverwerking

- [Papier plaatsen](#)
- [Documenten plaatsen](#)

## Papier plaatsen

- [Plaats papier in de papierlade](#)
- [Onbedrukbaar gebied](#)
- [Papierinstellingen](#)
- [Acceptabele afdrukmedia](#)
- [Fout- en onderhoudsmeldingen](#)
- [Problemen met de papierverwerking en afdrukproblemen](#)

## Plaats papier in de papierlade

- [Losse vellen of Foto 2L-papier plaatsen in de papierlade](#)
- [Enveloppen plaatsen in de papierlade](#)

## Losse vellen of Foto 2L-papier plaatsen in de papierlade

- Als de optie [Contr. papier] op [Aan] is ingesteld en u de papierlade uit het apparaat trekt, wordt u via het LCD-scherm gevraagd of u het papierformaat en de papiersoort wilt wijzigen.
- Plaats één formaat en soort papier tegelijk in de lade.
- Wanneer u een ander papierformaat in de lade plaatst, moet u ook de instelling voor het papierformaat op het apparaat of computer wijzigen.

1. Als de papiersteunklep (1) open is, klapt u deze in en schuift u vervolgens de papiersteun (2) naar binnen.

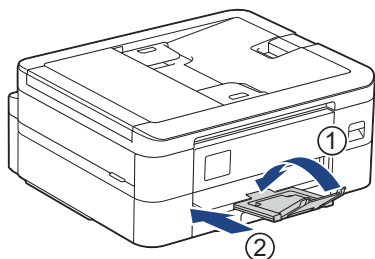

2. Trek de papierlade volledig uit het apparaat.

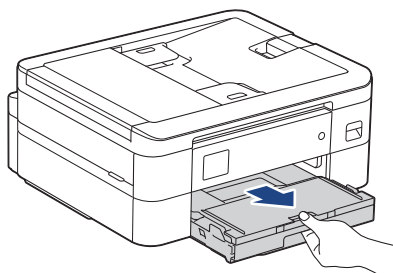

3. Til het deksel van de uitvoerlade (1) op.

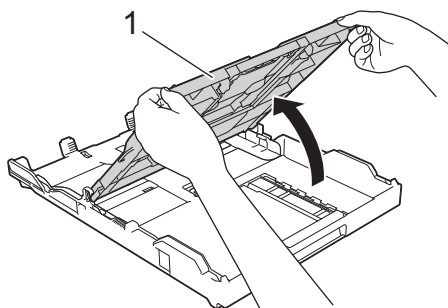



4. Duw de papiergeleiders voor de breedte (1) voorzichtig in en stel ze af op het formaat van het papier. Doe vervolgens hetzelfde met de papiergeleiders voor de lengte (2).

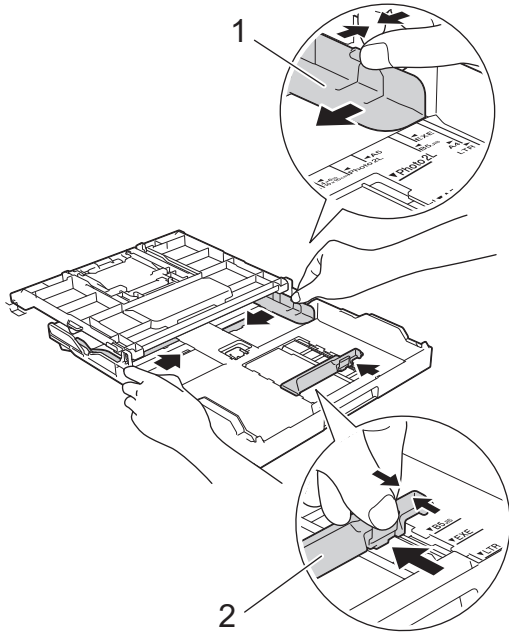

5. Waaier de stapel papier goed door om te voorkomen dat papier vastloopt of scheef wordt ingevoerd.

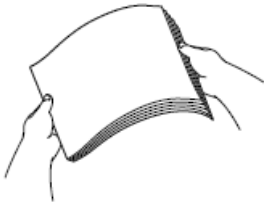

Controleer altijd of het papier niet omgekruld of gekreukt is.

6. Plaats papier voorzichtig met de afdrukszijde **naar beneden** in de papierlade.

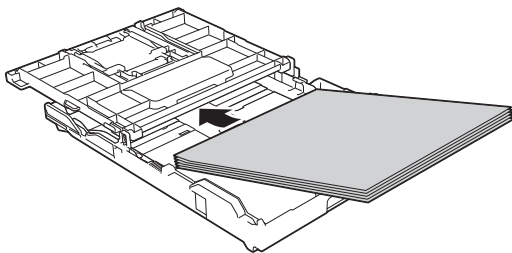

Zorg ervoor dat het papier plat in de lade ligt en dat de papiergeleider voor de lengte (1) de randen van het papier raakt.

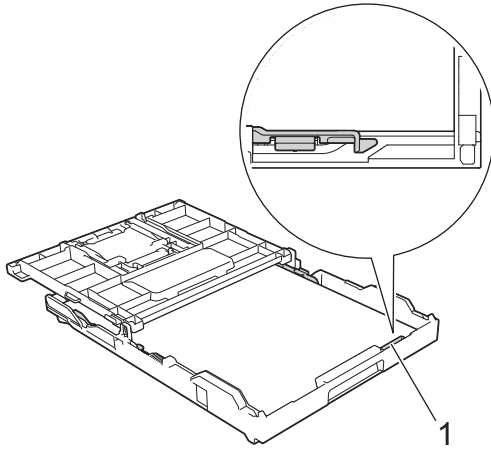

## BELANGRIJK

- Zorg ervoor dat u het papier er niet te ver in duwt; het kan aan de achterkant van de lade omhoog gaan staan en problemen veroorzaken bij de papierinvoer.
- Als u meer dan 20 vellen fotopapier in de lade plaatst kan dit papierstoringen veroorzaken.



Als u papier wilt toevoegen voordat de lade leeg is, verwijdert u al het papier uit de lade en combineert u dit met het papier dat u toevoegt. Waaier de stapel papier altijd los om te voorkomen dat meerdere pagina's tegelijk worden ingevoerd.

7. Stel de papiergeleiders voor de breedte (1) voorzichtig af op het papier.  
Zorg dat de papiergeleiders voor de breedte de randen van het papier aanraken.

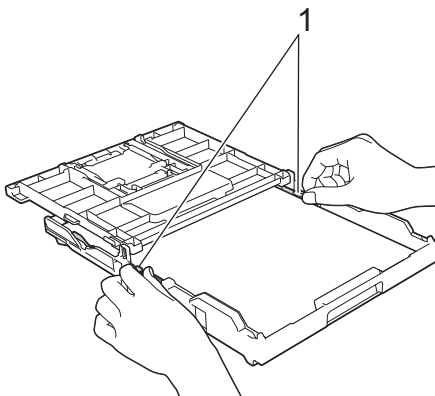

8. Sluit het deksel van de uitvoerlade.

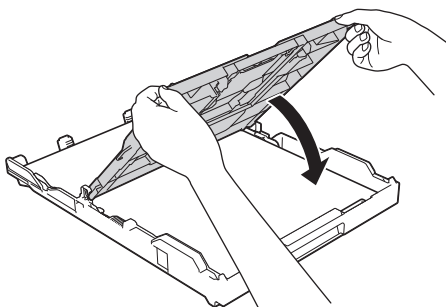

---

9. Duw de papierlade langzaam volledig in het apparaat.

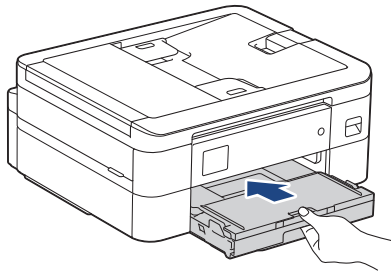

10. Trek de papiersteun (1) uit tot deze vastklikt, en vouw dan de papiersteunklep (2) uit.

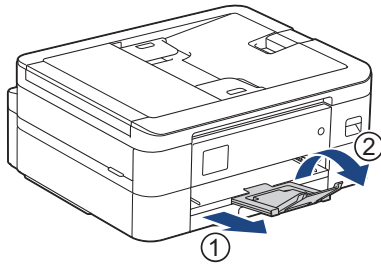

### Verwante informatie

- Plaats papier in de papierlade

#### Gerelateerde onderwerpen:

- De instelling voor het controleren van het papier wijzigen
  - De juiste afdrukmedia selecteren
  - Het papierformaat en de papiersoort wijzigen
-

## Enveloppen plaatsen in de papierlade

- Als de optie [Contr. papier] op [Aan] is ingesteld en u de papierlade uit het apparaat trekt, wordt u via het LCD-scherm gevraagd of u het papierformaat en de papiersoort wilt wijzigen.
- U kunt enveloppen in uiteenlopende formaten plaatsen. ►► *Verwante informatie: Papiertype en papierformaat voor elke handeling*
- Wanneer u enveloppen in de lade plaatst, moet u de instelling voor het papierformaat op het apparaat of op de computer wijzigen.
- Druk voordat u enveloppen in de lade plaatst de hoeken en zijkanten van de enveloppen zo plat mogelijk.

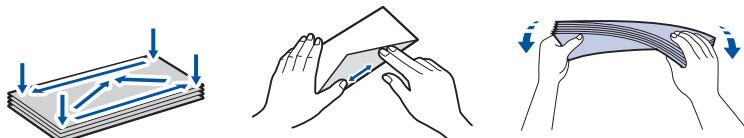

1. Als de papiersteunklep (1) open is, klapt u deze in en schuift u vervolgens de papiersteun (2) naar binnen.

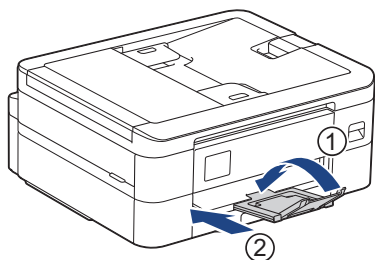

2. Trek de papierlade volledig uit het apparaat.

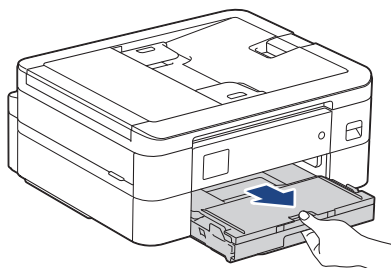

3. Til het deksel van de uitvoerlade (1) op.

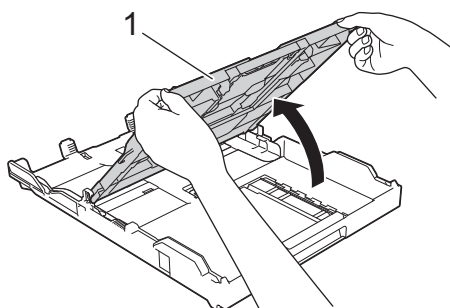

4. Plaats maximaal 10 enveloppen met de afdrukzijde **naar beneden** in de papierlade. Als u meer dan 10 enveloppen in de lade plaatst kan dit papierstoringen veroorzaken.

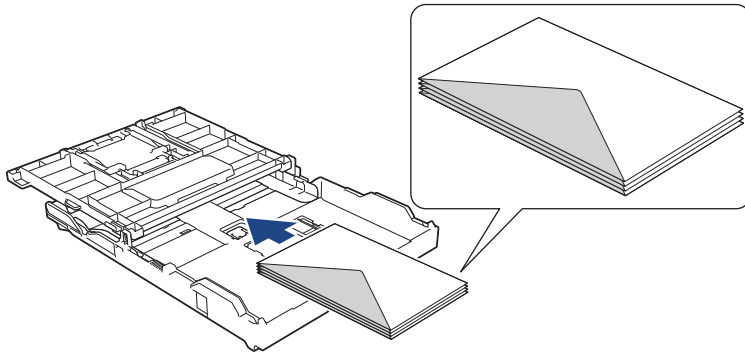

5. Duw de papiergeleiders voor de breedte (1) en lengte (2) voorzichtig in en stel ze af op het formaat van de enveloppen.

Controleer of de enveloppen vlak in de lade liggen.

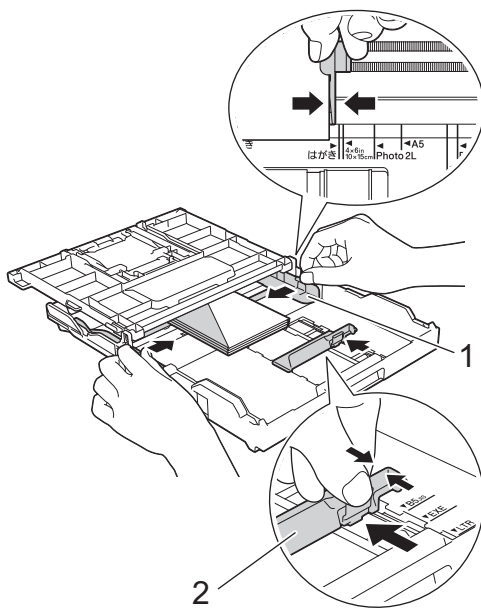

## BELANGRIJK

Plaats de enveloppen een voor een in de papierlade als er meerdere tegelijk naar binnen worden getrokken.

6. Sluit het deksel van de uitvoerlade.

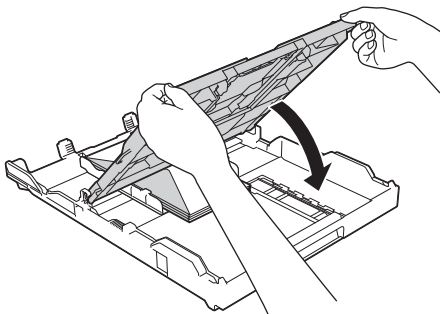

---

7. Duw de papierlade langzaam volledig in het apparaat.

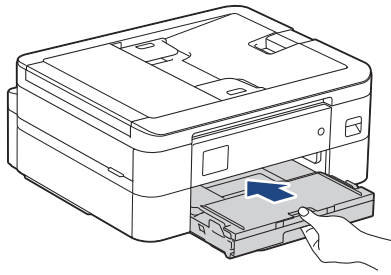

8. Trek de papiersteun (1) uit tot deze vastklikt, en vouw dan de papiersteunklep (2) uit.

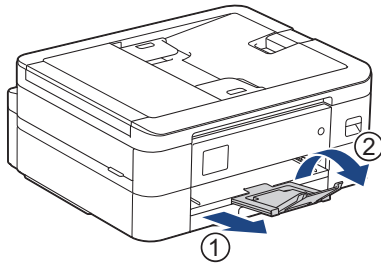

### Verwante informatie

- Plaats papier in de papierlade

#### Gerelateerde onderwerpen:

- De instelling voor het controleren van het papier wijzigen
  - De juiste afdrukmedia selecteren
  - Het papierformaat en de papiersoort wijzigen
  - Papiertype en papierformaat voor elke handeling
-

## Onbedrukbaar gebied

Hoe groot het onbedrukbare gebied is, is afhankelijk van de instellingen binnen de door u gebruikte toepassing. De onderstaande afbeeldingen tonen de onbedrukbare gedeelten op losse vellen papier en enveloppen. Het apparaat kan alleen afdrukken binnen de grijze gedeelten van losse vellen papier wanneer de afdrukfunctie Zonder rand beschikbaar en ingeschakeld is.

### Losse vellen

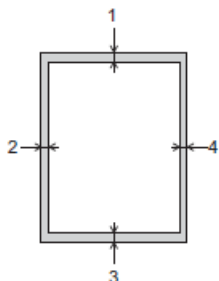

### Enveloppen

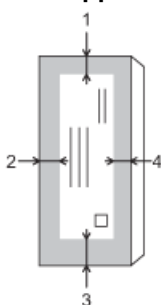

	Boven (1)	Links (2)	Onder (3)	Rechts (4)
Losse vellen	3 mm	3 mm	3 mm	3 mm
Enveloppen	12 mm	3 mm	12 mm	3 mm



De afdrukfunctie Zonder rand is niet beschikbaar voor enveloppen en tweezijdig afdrukken.

### ✓ Verwante informatie

- [Papier plaatsen](#)

#### Gerelateerde onderwerpen:

- [Problemen met de papierverwerking en afdrukproblemen](#)

## Papierinstellingen

- [Het papierformaat en de papiersoort wijzigen](#)
- [De instelling voor het controleren van het papier wijzigen](#)
- [De paginagrootte van een te grote inkomende fax verkleinen](#)



## Het papierformaat en de papiersoort wijzigen

Stel het papierformaat en de papiersoort voor de lade in.

- Voor de beste afdrukkwaliteit stelt u het apparaat in op het type papier dat u gebruikt.
- Wanneer u een ander papierformaat in de lade plaatst, moet u ook de instelling voor het papierformaat op het LCD-scherm van het apparaat wijzigen.

>> [DCP-J1050DW/MFC-J1010DW](#)

>> [DCP-J1140DW](#)



### DCP-J1050DW/MFC-J1010DW

1. Druk op **Settings (Instellingen)**.
2. Druk op ▲ of ▼ om uw selecties te maken:
  - a. Selecteer [Standaardinst.]. Druk op **OK**.
  - b. Selecteer [Papiersoort]. Druk op **OK**.
  - c. Selecteer [Normaal papier], [Inkjetpapier (Inkjet papier)], [Brother BP71] of [Glossy anders]. Druk op **OK**.
  - d. Selecteer [Papierform. (Papierformaat)]. Druk op **OK**.
  - e. Selecteer de gewenste optie voor het papierformaat en druk vervolgens op **OK**.
3. Druk op **Stop/Exit (Stop/Eindigen)**.



Het papier wordt met de bedrukte zijde naar boven op de uitvoerlade aan de voorkant van het apparaat uitgeworpen. Als u glanzend papier gebruikt, dient u elk vel onmiddellijk te verwijderen om te voorkomen dat de vellen aan elkaar plakken of vastlopen.

### DCP-J1140DW

1. Druk op  [Instell.] > [Alle instell.] > [Standaardinst.].
2. Druk op [Papiersoort].
3. Druk op ▲ of ▼ om de opties voor papiersoorten weer te geven en druk vervolgens op de gewenste optie.
4. Druk op [Papierform. (Papierformaat)].
5. Druk op ▲ of ▼ om de papierformaatopties weer te geven en druk vervolgens op de gewenste optie.
6. Druk op .



Het papier wordt met de bedrukte zijde naar boven op de uitvoerlade aan de voorkant van het apparaat uitgeworpen. Als u glanzend papier gebruikt, dient u elk vel onmiddellijk te verwijderen om te voorkomen dat de vellen aan elkaar plakken of vastlopen.

### ✓ **Verwante informatie**

- [Papierinstellingen](#)

#### **Gerelateerde onderwerpen:**

- [Losse vellen of Foto 2L-papier plaatsen in de papierlade](#)
- [Enveloppen plaatsen in de papierlade](#)
- [Acceptabele afdrukmedia](#)
- [Fout- en onderhoudsmeldingen](#)
- [Problemen met de papierverwerking en afdrukproblemen](#)

## De instelling voor het controleren van het papier wijzigen

Als deze instelling is ingesteld op [Aan] en de papierlade wordt verwijderd, wordt u via het LCD-scherm gevraagd of u de instellingen voor het papierformaat en de papiersoort wilt wijzigen.

De standaardinstelling is [Aan].



>> [DCP-J1050DW/MFC-J1010DW](#)

>> [DCP-J1140DW](#)

### DCP-J1050DW/MFC-J1010DW

1. Druk op **Settings (Instellingen)**.
2. Druk op ▲ of ▼ om uw selecties te maken:
  - a. Selecteer [Standaardinst.]. Druk op **OK**.
  - b. Selecteer [Contr. papier]. Druk op **OK**.
  - c. Selecteer [Aan] of [Uit]. Druk op **OK**.
3. Druk op **Stop/Exit (Stop/Eindigen)**.

### DCP-J1140DW

1. Druk op  [Instell.] > [Alle instell.] > [Standaardinst.].
2. Druk op ▲ of ▼ om de optie [Contr. papier] weer te geven en druk er vervolgens op.
3. Druk op [Aan] of [Uit].
4. Druk op .

### **Verwante informatie**

- [Papierinstellingen](#)

#### **Gerelateerde onderwerpen:**

- [Losse vellen of Foto 2L-papier plaatsen in de papierlade](#)
- [Enveloppen plaatsen in de papierlade](#)
- [Fout- en onderhoudsmeldingen](#)

## Acceptabele afdrukmedia

De afdrukkwaliteit kan worden beïnvloed door de papiersoort die u in het apparaat gebruikt.

Om de beste afdrukkwaliteit te verkrijgen voor de instellingen die u hebt geselecteerd, moet u de optie Papiersoort altijd instellen op het type papier dat u in de lade hebt geplaatst.

U kunt normaal papier, inkjetpapier (gecoat papier), glanzend papier, kringlooppapier en enveloppen gebruiken.

Wij raden u aan om verschillende soorten papier te testen alvorens een grote hoeveelheid aan te schaffen.

Gebruik Brother-papier voor de beste resultaten.

- Wanneer u afdrukt op inkjetpapier (gecoat papier) of glanzend papier, moeten in de printerdriver of in de toepassing waarmee u wilt afdrukken, of voor de instelling Papiersoort in het menu van het apparaat, altijd de juiste afdrukmedia zijn geselecteerd.
- Wanneer u afdrukt op fotopapier, plaatst u een extra vel van hetzelfde fotopapier in de papierlade.
- Als u fotopapier gebruikt, dient u elk vel onmiddellijk te verwijderen; dit om te voorkomen dat de vellen aan elkaar plakken of vastlopen.
- Raak het afgedrukte oppervlak van het papier vlak na het afdrukken niet aan; de inkt kan nog nat zijn en op uw vingers vlekken.



### Verwante informatie

- [Papier plaatsen](#)
  - [Aanbevolen afdrukmedia](#)
  - [Afdrukmedia behandelen en gebruiken](#)
  - [De juiste afdrukmedia selecteren](#)

#### Gerelateerde onderwerpen:

- [Het papierformaat en de papiersoort wijzigen](#)
- [Problemen met de papierverwerking en afdrukproblemen](#)

## Aanbevolen afdrukmedia

Voor optimale afdrukkwaliteit kunt u het best het Brother-papier in de tabel gebruiken.

Brother-papier is mogelijk niet in alle landen beschikbaar.

Als er in uw land geen Brother-papier beschikbaar is, raden wij u aan verschillende soorten papier te testen voordat u grote hoeveelheden papier koopt.

### Brother-papier

Papiersoort	Item
A4 Normaal	BP60PA
A4 Glanzend Foto	BP71GA4
A4 Inkjet (Mat)	BP60MA
10 x 15 cm Glanzend Foto	BP71GP



### Verwante informatie

- [Acceptabele afdrukmedia](#)

## Afdrukmedia behandelen en gebruiken

- Bewaar papier in de originele verpakking en zorg dat deze gesloten blijft. Bewaar het papier plat en uit de buurt van vocht, direct zonlicht en warmte.
- Zorg dat u de glimmende (gecoate) zijde van het fotopapier niet aanraakt.
- Sommige envelopformaten vereisen dat u de marges in de toepassing instelt. Maak altijd eerst een proefafdruk voordat u veel enveloppen afdrukt.

### BELANGRIJK

Gebruik **NOOIT** de volgende soorten papier:

- Papier dat beschadigd, gekruld of gekreukt is of een onregelmatige vorm heeft

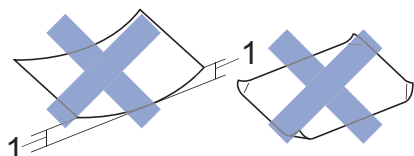

1. Als het papier een krul van **2 mm of meer heeft, kan het vastlopen.**

- Hoogglanzend of erg gestructureerd papier
- Papier dat niet netjes kan worden gestapeld
- Papier met een breedlopende vezel

Gebruik **GEEN** enveloppen

- die niet stevig zijn;
- met vensters;
- met reliëf (verhoogd opschrift);
- met sluihaken of nietjes;
- die aan de binnenkant zijn voorbedrukt.
- zelfklevend zijn
- dubbele flappen hebben

#### Zelfklevend Dubbele omslagen

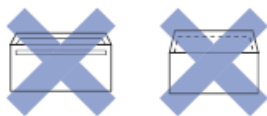

Het kan zijn dat u problemen ondervindt bij de papierinvoer vanwege de dikte, het formaat en de vorm van de omslag van de enveloppen die u gebruikt.

### ✓ **Verwante informatie**

- [Acceptabele afdrukmedia](#)

#### **Gerelateerde onderwerpen:**

- [Plaats papier in de papierlade](#)

## De juiste afdrukmedia selecteren

- [Papiertype en papierformaat voor elke handeling](#)
- [Capaciteit van de papierlade](#)
- [Losse vellen of Foto 2L-papier plaatsen in de papierlade](#)
- [Enveloppen plaatsen in de papierlade](#)

## Papiertype en papierformaat voor elke handeling

Papiersoort	Papierformaat		Gebruik		
			Fax <sup>1</sup>	Kopiëren	Printer
Losse vellen	A4	210 x 297 mm	Ja	Ja	Ja
	Letter	215,9 x 279,4 mm	Ja	Ja	Ja
	Executive	184,1 x 266,7 mm	-	-	Ja
	A5	148 x 210 mm	-	Ja	Ja
	A6	105 x 148 mm	-	-	Ja
Kaarten	Foto	10 x 15 cm	-	Ja	Ja
	Foto 2L	13 x 18 cm	-	-	Ja
	Indexkaart	13 x 20 cm	-	-	Ja
Enveloppen	C5 Envelop	162 x 229 mm	-	-	Ja
	DL-Envelop	110 x 220 mm	-	-	Ja
	Com-10	104,7 x 241,3 mm	-	-	Ja
	Monarch	98,4 x 190,5 mm	-	-	Ja

<sup>1</sup> Alleen MFC-modellen



### Verwante informatie

- [De juiste afdrukmedia selecteren](#)

#### Gerelateerde onderwerpen:

- [Enveloppen plaatsen in de papierlade](#)

## Capaciteit van de papierlade

	Papierformaat	Papiersorten	Aantal vellen	Gewicht	Dikte
Papierlade	Letter, A4, Executive, A5, A6, Enveloppen (C5, Com-10, DL, Monarch), Foto (10 x 15 cm), Foto 2L (13 x 18 cm), Indexkaart (13 x 20 cm)	Normaal papier, kringlooppapier	150 <sup>1</sup>	64 tot 120 g/m <sup>2</sup>	0,08 tot 0,15 mm
		Inkjetpapier	20	64 tot 200 g/m <sup>2</sup>	0,08 tot 0,25 mm
		Glanzend papier <sup>2</sup> , Foto <sup>2</sup>	20	Max. 220 g/m <sup>2</sup>	Max. 0,25 mm
		Indexkaart	30	Max. 200 g/m <sup>2</sup>	Max. 0,15 mm
		Enveloppen	10	80 tot 95 g/m <sup>2</sup>	Max. 0,52 mm

<sup>1</sup> Bij gebruik van normaal papier van 80 g/m<sup>2</sup>.

<sup>2</sup> BP71 260 g/m<sup>2</sup> is speciaal bedoeld voor inkjetmachines van Brother.



### Verwante informatie

- [De juiste afdrukmedia selecteren](#)



## Documenten plaatsen

- [Documenten in de ADF \(automatische documentinvoer\) plaatsen](#)
- [Documenten op de glasplaat plaatsen](#)
- [Onscanbaar gebied](#)

## Documenten in de ADF (automatische documentinvoer) plaatsen

Gerelateerde modellen: MFC-J1010DW

Er kunnen meerdere vellen in de ADF worden geplaatst. Deze worden vel voor vel ingevoerd.

Gebruik papier van een formaat en gewicht dat voldoet aan de specificaties in de volgende tabel. Waaier de stapel altijd los voordat u het papier in de ADF plaatst.

### Documentformaten en -gewichten

Lengte <sup>1</sup> :	148 tot 355,6 mm
Breedte:	148 tot 215,9 mm
Papiergewicht:	64 tot 90 g/m <sup>2</sup>

<sup>1</sup> Documenten die langer zijn dan 297 mm moeten één voor één worden ingevoerd.

### BELANGRIJK

- Trek NIET aan het document als het wordt ingevoerd.
- Gebruik GEEN papier dat is omgekruld, gekreukeld, gevouwen of gescheurd of geniet, of dat is vastgemaakt met paperclips, lijm of plakband.
- Gebruik GEEN karton, krantenpapier of stof.
- Zorg dat de inkt of correctievloeistof op een document volledig droog is.

1. Trek de ADF-documentsteun (1) omhoog en vouw deze uit.

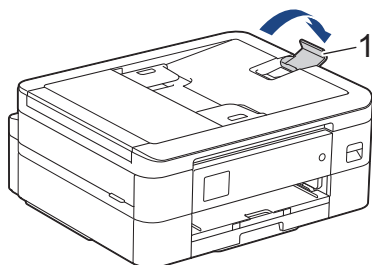

2. Waaier de stapel papier goed door om te voorkomen dat papier vastloopt of scheef wordt ingevoerd.  
3. Stel de papiergeleiders (1) af op het documentformaat.

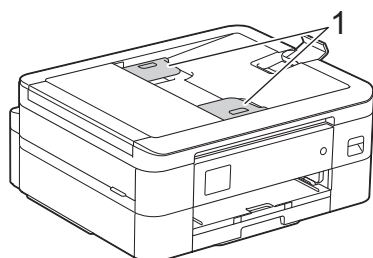

4. Plaats uw document met de bedrukte zijde **naar beneden** en de **korte zijde eerst** onder de geleiders in de ADF tot u voelt dat het papier de invoerrollen raakt en [ADF gereed] op het LCD-scherm wordt weergegeven.

### BELANGRIJK

Laat GEEN documenten achter op de glasplaat. Als u dat doet, kan papier in de ADF vastlopen.



## Verwante informatie

- Documenten plaatsen

### **Gerelateerde onderwerpen:**

- Een document kopiëren
- Fout- en onderhoudsmeldingen
- Telefoon- en faxproblemen
- Overige problemen

## Documenten op de glasplaat plaatsen

Gebruik de glasplaat om te faxen, te kopiëren of één blad per keer te scannen.

### Ondersteunde documentformaten

Lengte:	Max. 297 mm
Breedte:	Max. 215,9 mm
Gewicht:	Max. 2 kg



(Modellen met ADF)

Als u de glasplaat gebruikt, moet de ADF leeg zijn en de papiersteun van de ADF zijn ingeklapt.

1. Til het documentdeksel op.
2. Plaats het document met de bedrukte zijde **naar beneden** in de linkerbovenhoek van de glasplaat (zie afbeelding).

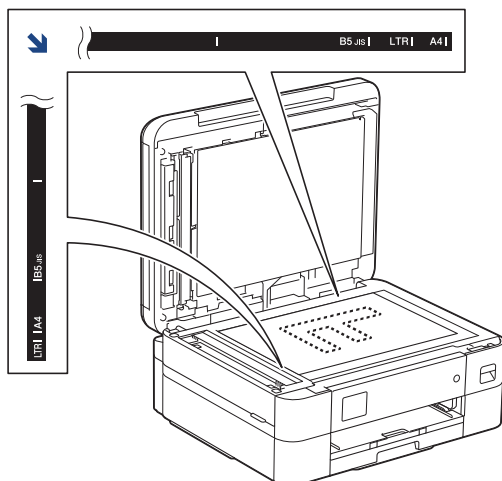

3. Sluit het documentdeksel.

### BELANGRIJK

Als u een boek of een lijvig document scant, sluit het deksel dan NIET met veel kracht en druk er niet op.



### Verwante informatie

- [Documenten plaatsen](#)

#### Gerelateerde onderwerpen:

- [Een document kopiëren](#)
- [Telefoon- en faxproblemen](#)
- [Overige problemen](#)

## Onscanbaar gebied

Hoe groot het onbedrukbare gebied van een pagina is, is afhankelijk van de instellingen binnen de door u gebruikte toepassing. Hieronder ziet u welke gebieden doorgaans niet kunnen worden gescand.

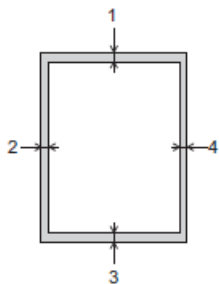

Gebruik	Documentformaat	Boven (1) Onder (3)	Links (2) Rechts (4)
Fax <sup>1</sup>	A4	3 mm	3 mm <sup>2</sup>
	Letter		4 mm
	Legal		
Kopiëren	Alle papierformaten	3 mm	3 mm
Scannen		1 mm	1 mm

<sup>1</sup> MFC-J1010DW alleen

<sup>2</sup> Bij gebruik van de ADF bedraagt het onscanbare gebied 1 mm.



### Verwante informatie

- [Documenten plaatsen](#)

## Afdrukken

- [Afdrukken vanaf uw computer \(Windows\)](#)
- [Afdrukken vanaf uw computer \(Mac\)](#)
- [Starten vanuit Brother iPrint&Scan \(Windows/Mac\)](#)
- [Een e-mailbijlage afdrukken](#)

## Afdrukken vanaf uw computer (Windows)

- [Foto's afdrukken \(Windows\)](#)
- [Documenten afdrukken \(Windows\)](#)
- [Annuleer een afdruktaak \(Windows\)](#)
- [Meer dan één pagina op één vel papier \(N-in-1\) afdrukken \(Windows\)](#)
- [Afdrukken als poster \(Windows\)](#)
- [Automatisch op beide zijden van het papier afdrukken \(Automatisch tweezijdig afdrukken\) \(Windows\)](#)
- [Druk automatisch af als folder \(Windows\)](#)
- [Een document in kleur in grijstinten afdrukken \(Windows\)](#)
- [Vlekken op afdrukken en papierstoringen voorkomen \(Windows\)](#)
- [Een vooraf ingesteld afdrukprofiel gebruiken \(Windows\)](#)
- [Wijzig de standaard printerinstellingen \(Windows\)](#)
- [Afdrukinstellingen \(Windows\)](#)

## Foto's afdrukken (Windows)



1. Selecteer het afdrukcommando in uw toepassing.
2. Selecteer **Brother XXX-XXXX Printer** (waarbij XXX-XXXX de naam is van uw model) en klik vervolgens op de knop afdrukeigenschappen of voorkeuren.  
Het venster van de printerdriver wordt weergegeven.
3. Controleer of u de juiste media in de papierlade hebt geplaatst.

### BELANGRIJK

- Gebruik Brother-papier voor de beste resultaten.
- Wanneer u afdrukt op fotopapier, plaatst u een extra vel van hetzelfde fotopapier in de papierlade.

4. Klik op het tabblad **Normaal**.
5. Klik op de vervolgkeuzelijst **Mediatype** en selecteer vervolgens het type papier dat u gebruikt.

### BELANGRIJK

Om de beste afdrukkwaliteit te verkrijgen voor de instellingen die u hebt geselecteerd, moet u de optie **Mediatype** altijd instellen op het type papier dat u in de lade hebt geplaatst.

6. Klik op de keuzelijst **Papierformaat** en selecteer vervolgens uw papierformaat.
7. Schakel indien nodig het selectievakje **Zonder marges** in.
8. Voor **Kleur / Grijstinten** selecteert u **Kleur**.
9. Selecteer in het veld **Afdrukstand** de optie **Stand** of **Liggend** om de afdrukstand in te stellen.



Als uw toepassing een vergelijkbare instelling bevat, raden we u aan de afdrukstand via deze toepassing in te stellen.

10. Voer in het veld **Aantal** het gewenste aantal exemplaren (1-999) in.
11. Wijzig indien nodig nog andere printerinstellingen.
12. Klik op **OK**.
13. Beëindig uw afdruktaak.



### Verwante informatie

- [Afdrukken vanaf uw computer \(Windows\)](#)

#### Gerelateerde onderwerpen:

- [Afdrukinstellingen \(Windows\)](#)



## Documenten afdrukken (Windows)

1. Selecteer het afdrukcommando in uw toepassing.
2. Selecteer **Brother XXX-XXXX Printer** (waarbij XXX-XXXX de naam is van uw model) en klik vervolgens op de knop afdrukeigenschappen of voorkeuren.  
Het venster van de printerdriver wordt weergegeven.
3. Zorg ervoor dat u papier met het juiste formaat in de papierlade hebt geplaatst.
4. Klik op het tabblad **Normaal**.
5. Klik op de vervolgkeuzelijst **Mediatype** en selecteer vervolgens het type papier dat u gebruikt.

### BELANGRIJK

Om de beste afdrukkwaliteit te verkrijgen voor de instellingen die u hebt geselecteerd, moet u de optie **Mediatype** altijd instellen op het type papier dat u in de lade hebt geplaatst.

6. Klik op de keuzelijst **Papierformaat** en selecteer vervolgens uw papierformaat.
7. Voor **Kleur / Grijstinten** selecteert de optie **Kleur** of **Grijstinten**.
8. Selecteer in het veld **Afdrukstand** de optie **Staand** of **Liggend** om de afdrukstand in te stellen.



Als uw toepassing een vergelijkbare instelling bevat, raden we u aan de afdrukstand via deze toepassing in te stellen.

9. Voer in het veld **Aantal** het gewenste aantal exemplaren (1-999) in.
10. Om meerdere pagina's op één vel papier of één pagina van uw document op meerdere vellen af te drukken, klikt u op de vervolgkeuzelijst **Meerdere pag. afdrukken** en selecteert u vervolgens uw opties.
11. Wijzig indien nodig nog andere printerinstellingen.
12. Klik op **OK**.
13. Beëindig uw afdruktaak.



### Verwante informatie

- [Afdrukken vanaf uw computer \(Windows\)](#)

#### Gerelateerde onderwerpen:

- [Het inkniveau controleren \(pagina-aantal\)](#)
- [Afdrukinstellingen \(Windows\)](#)

## Annuleer een afdruktaak (Windows)

Als een afdruktaak naar de afdrukwachtrij werd verzonden en niet werd afgedrukt of foutief naar de afdrukwachtrij werd verzonden, moet u het mogelijk verwijderen zodat daaropvolgende taken kunnen worden afgedrukt.

1. Dubbelklik op het printerpictogram  in de taakbalk.
2. Selecteer de afdruktaak die u wilt annuleren.
3. Klik op het menu **Document**.
4. Selecteer **Annuleren**.
5. Klik op **Ja**.



### Verwante informatie

- [Afdrukken vanaf uw computer \(Windows\)](#)

#### Gerelateerde onderwerpen:

- [De status van het apparaat vanaf uw computer controleren \(Windows\)](#)

## Meer dan één pagina op één vel papier (N-in-1) afdrukken (Windows)



1. Selecteer het afdrukcommando in uw toepassing.
2. Selecteer **Brother XXX-XXXX Printer** (waarbij XXX-XXXX de naam is van uw model) en klik vervolgens op de knop afdrukeigenschappen of voorkeuren.  
Het venster van de printerdriver wordt weergegeven.
3. Klik op het tabblad **Normaal**.
4. Selecteer in het veld **Afdrukstand** de optie **Stand** of **Liggend** om de afdrukstand in te stellen.



---

Als uw toepassing een vergelijkbare instelling bevat, raden we u aan de afdrukstand via deze toepassing in te stellen.

---

5. Klik op de keuzelijst **Meerdere pag. afdrukken** en selecteer vervolgens de optie **2 op 1**, **4 op 1**, **9 op 1** of **16 op 1**.
6. Klik op de keuzelijst **Paginavolgorde** en selecteer vervolgens uw papiervolgorde.
7. Klik op de keuzelijst **Rand** en selecteer vervolgens uw randtype.
8. Wijzig indien nodig nog andere printerinstellingen.
9. Klik op **OK** en voltooi vervolgens uw afdruktaak.



### Verwante informatie

- [Afdrukken vanaf uw computer \(Windows\)](#)

#### Gerelateerde onderwerpen:

- [Afdrukinstellingen \(Windows\)](#)
-

## Afdrukken als poster (Windows)

Uw afdrukformaat vergroten en het document in postermodus afdrukken.

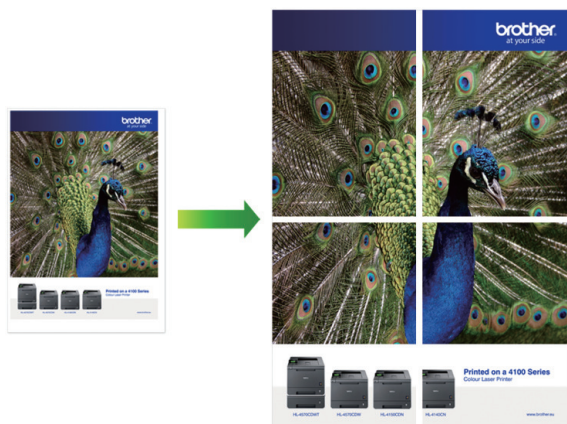

1. Selecteer het afdrukcommando in uw toepassing.
2. Selecteer **Brother XXX-XXXX Printer** (waarbij XXX-XXXX de naam is van uw model) en klik vervolgens op de knop afdrukeigenschappen of voorkeuren.  
Het venster van de printerdriver wordt weergegeven.
3. Klik op het tabblad **Normaal**.
4. Klik op de keuzelijst **Meerdere pag. afdrukken** en selecteer vervolgens de optie **1 op 2x2 pagina's** of **1 op 3x3 pagina's**.
5. Wijzig indien nodig nog andere printerinstellingen.
6. Klik op **OK**.
7. Beëindig uw afdruktaak.



### Verwante informatie

- [Afdrukken vanaf uw computer \(Windows\)](#)

#### Gerelateerde onderwerpen:

- [Afdrukinstellingen \(Windows\)](#)

## Automatisch op beide zijden van het papier afdrukken (Automatisch tweezijdig afdrukken) (Windows)



- Controleer of de klep ter verwijdering van vastgelopen papier gesloten is.
- Gekruld papier moet glad worden gestreken voordat het weer in de papierlade wordt geplaatst.
- Gebruik gewoon papier. Gebruik GEEN bankpostpapier.
- Dun papier kan gaan kreukelen.

1. Selecteer het afdrukcommando in uw toepassing.
2. Selecteer **Brother XXX-XXXX Printer** (waarbij XXX-XXXX de naam is van uw model) en klik vervolgens op de knop afdrukeigenschappen of voorkeuren.  
Het venster van de printerdriver wordt weergegeven.
3. Klik op het tabblad **Normaal**.
4. Selecteer in het veld **Afdrukstand** de optie **Stand** of **Liggend** om de afdrukstand in te stellen.



Als uw toepassing een vergelijkbare instelling bevat, raden we u aan de afdrukstand via deze toepassing in te stellen.

5. Klik op de keuzelijst **Tweezijdig/boekje** en selecteer vervolgens **Tweezijdig**.
6. Klik op de knop **Instellingen voor tweezijdig**.
7. Selecteer een van de opties uit het menu **Type tweezijdig**.

Wanneer tweezijdig is geselecteerd, zijn er voor elke afdrukrichting vier typen tweezijdige bindrichtingen beschikbaar:

Optie voor Staand	Beschrijving
Lange rand (links)	A diagram of a book with a long left edge. The pages are numbered 1, 2, and 3 from left to right.
Lange rand (rechts)	A diagram of a book with a long right edge. The pages are numbered 3, 2, and 1 from left to right.

Optie voor Staand	Beschrijving
-------------------	--------------

Korte rand (boven)

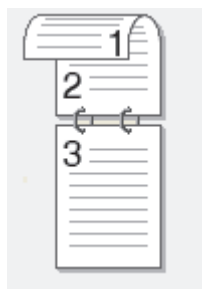

Korte rand (onder)

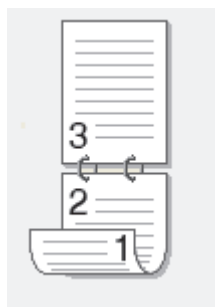

Optie voor Liggend	Beschrijving
--------------------	--------------

Lange rand (boven)



Lange rand (onder)

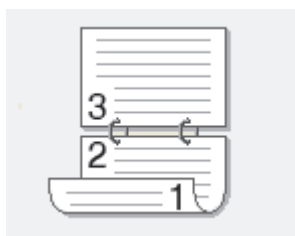

Korte rand (rechts)

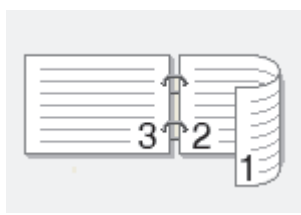

Korte rand (links)

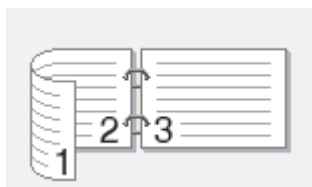

8. Vink het selectievakje **Inbindmarge** aan als u ook de inbindwaarde in inch of millimeter wilt opgeven.
9. Klik op **OK** om terug te keren naar het venster van de printerdriver.
10. Wijzig indien nodig nog andere printerinstellingen.



Bij gebruik van deze optie is de functie Zonder rand niet beschikbaar.

11. Klik opnieuw op **OK** en voltooi vervolgens uw afdruktaak.



## Verwante informatie

- [Afdrukken vanaf uw computer \(Windows\)](#)

### **Gerelateerde onderwerpen:**

- [Afdrukinstellingen \(Windows\)](#)
- [Druk automatisch af als folder \(Windows\)](#)

## Druk automatisch af als folder (Windows)

Gebruik deze optie om een document in een folderopmaak af te drukken met tweezijdig afdrukken. Het document wordt in de juiste paginanummering geordend en u kunt de afgedrukte pagina's in het midden vouwen zonder de volgorde van de gedrukte pagina's te wijzigen.

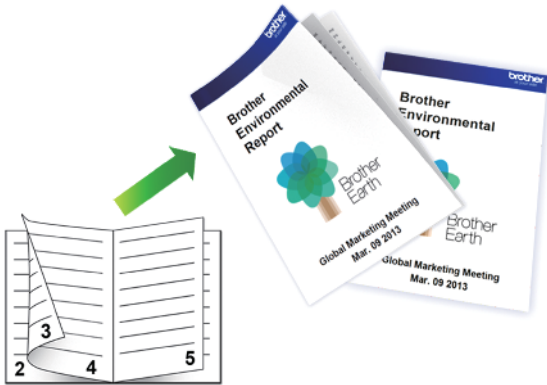

- Controleer of de klep ter verwijdering van vastgelopen papier gesloten is.
- Gekruild papier moet glad worden gestreken voordat het weer in de papierlade wordt geplaatst.
- Gebruik gewoon papier. Gebruik GEEN bankpostpapier.
- Dun papier kan gaan kreukelen.

1. Selecteer het afdrukcommando in uw toepassing.
2. Selecteer **Brother XXX-XXXX Printer** (waarbij XXX-XXXX de naam is van uw model) en klik vervolgens op de knop afdrukeigenschappen of voorkeuren.  
Het venster van de printerdriver wordt weergegeven.
3. Klik op het tabblad **Normaal**.
4. Selecteer in het veld **Afdrukstand** de optie **Stand** of **Liggend** om de afdrukstand in te stellen.



Als uw toepassing een vergelijkbare instelling bevat, raden we u aan de afdrukstand via deze toepassing in te stellen.

5. Klik op de vervolgkeuzelijst **Tweezijdig/boekje** en selecteer vervolgens de optie **Folder**.
6. Klik op de knop **Instellingen voor tweezijdig**.
7. Selecteer een van de opties uit het menu **Type tweezijdig**.

Voor elke afdrukstand zijn er twee manieren waarop tweezijdig kan worden afgedrukt:

Optie voor Staand	Beschrijving
Links inbinden	
Rechts inbinden	



---

Optie voor Liggend	Beschrijving
--------------------	--------------

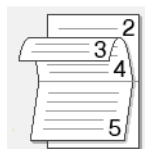

**Boven inbinden**

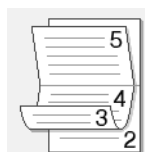

**Onder inbinden**



8. Selecteer een van de opties in het menu **Folder afdrukken**.

Optie	Beschrijving
<b>Alle pagina's tegelijk</b>	Elke pagina wordt afgedrukt in folderformaat (vier pagina's per vel, twee pagina's per zijde). Vouw uw afdruk in het midden om een folder te maken. 
<b>Onderverdelen in sets</b>	Met deze optie drukt u de volledige folder af in sets van kleinere individuele folders, die u in het midden kunt vouwen zonder de volgorde van de pagina's te moeten wijzigen. U kunt het aantal vellen papier in elk kleiner foldertje opgeven (van 1-15). Deze optie is handig wanneer een afgedrukte folder veel pagina's bevat en moet worden gevouwen. 

9. Vink het selectievakje **Inbindmarge** aan als u ook de inbindwaarde in inch of millimeter wilt opgeven.

10. Klik op **OK** om terug te keren naar het venster van de printerdriver.

11. Wijzig indien nodig nog andere printerinstellingen.



Bij gebruik van deze optie is de functie Zonder rand niet beschikbaar.

12. Klik op **OK**.

13. Beëindig uw afdruktaak.



### Verwante informatie

- [Afdrukken vanaf uw computer \(Windows\)](#)

#### Gerelateerde onderwerpen:

- [Afdrukinstellingen \(Windows\)](#)
  - [Automatisch op beide zijden van het papier afdrukken \(Automatisch tweezijdig afdrukken\) \(Windows\)](#)
-

## Een document in kleur in grijstinten afdrukken (Windows)

In de modus Grijstinten is de afdruksnelheid sneller dan in de kleurmodus. Als uw document kleur bevat, en u Grijstinten selecteert, wordt uw document in 256 niveaus van grijstinten afgedrukt.

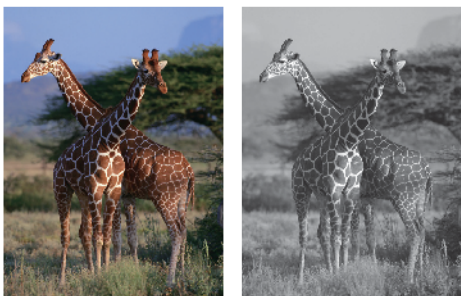

1. Selecteer het afdrukcommando in uw toepassing.
2. Selecteer **Brother XXX-XXXX Printer** (waarbij XXX-XXXX de naam is van uw model) en klik vervolgens op de knop afdrukeigenschappen of voorkeuren.  
Het venster van de printerdriver wordt weergegeven.
3. Klik op het tabblad **Normaal**.
4. Voor **Kleur / Grijstinten** selecteert u **Grijstinten**.
5. Wijzig indien nodig nog andere printerinstellingen.
6. Klik op **OK**.
7. Beëindig uw afdruktaak.



### Verwante informatie

- [Afdrukken vanaf uw computer \(Windows\)](#)

## Vlekken op afdrukken en papierstoringen voorkomen (Windows)

Sommige types afdrukmedia hebben mogelijk meer tijd nodig om te drogen. Pas de optie **Vlekken reduceren** aan als afdrukken vlekken bevatten of het papier vastloopt.

1. Selecteer het afdrukcommando in uw toepassing.
2. Selecteer **Brother XXX-XXXX Printer** (waarbij XXX-XXXX de naam is van uw model) en klik vervolgens op de knop afdrukeigenschappen of voorkeuren.

Het venster van de printerdriver wordt weergegeven.

3. Klik op het tabblad **Geavanceerd**.
4. Klik op de knop **Andere afdrukopties**.
5. Selecteer de optie **Vlekken reduceren** aan de linkerzijde van het scherm.
6. Selecteer een van de volgende opties:

Mediatype	Optie	Beschrijving
Normaal papier	<b>Tweezijdig afdrukken</b> of <b>Enkelvoudig afdrukken</b>	<b>Uit / Aan</b> Selecteer <b>Uit</b> om af te drukken met een normale afdruksnelheid waarbij een standaard hoeveelheid inkt wordt gebruikt. Selecteer <b>Aan</b> om op een lagere snelheid af te drukken waarbij minder inkt wordt gebruikt. Afdrukken zijn mogelijk lichter dan in het afdrukvoorbeeld.

7. Klik op **OK** om terug te keren naar het venster van de printerdriver.
8. Klik op **OK**.
9. Beëindig uw afdruktaak.

### ✓ Verwante informatie

- [Afdrukken vanaf uw computer \(Windows\)](#)

#### Gerelateerde onderwerpen:

- [Problemen met de papierverwerking en afdrukproblemen](#)
- [De afdrukopties wijzigen om uw afdrukresultaten te verbeteren](#)

## Een vooraf ingesteld afdrukprofiel gebruiken (Windows)

**Afdrukprofielen** zijn vooraf ingestelde profielen waarmee u snel toegang hebt tot regelmatig gebruikte afdrukconfiguraties.

1. Selecteer het afdrukcommando in uw toepassing.
2. Selecteer **Brother XXX-XXXX Printer** (waarbij XXX-XXXX de naam is van uw model) en klik vervolgens op de knop afdrukeigenschappen of voorkeuren.  
Het venster van de printerdriver wordt weergegeven.
3. Klik op het tabblad **Afdrukprofielen**.

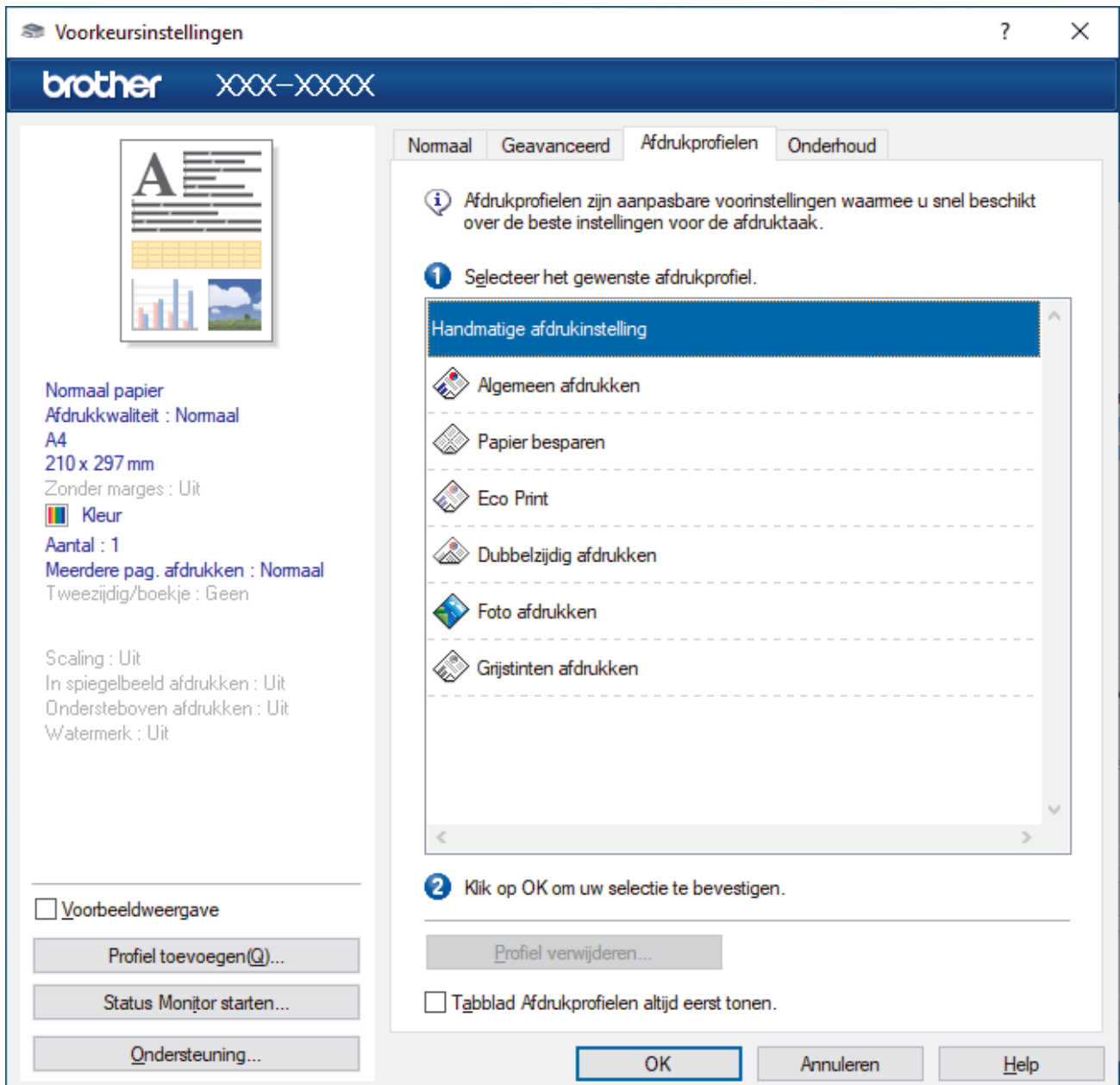

4. Selecteer in de lijst met afdrukprofielen het gewenste profiel.  
De profielinstellingen worden getoond aan de linkerkant van het venster van de printerdriver.
5. Ga op een van de volgende manieren te werk:
  - Als de instellingen naar wens zijn voor uw afdruktaak, klikt u op **OK**.
  - Om de instellingen te wijzigen, gaat u terug naar het tabblad **Normaal** of **Geavanceerd**, wijzigt u de instellingen en klikt u vervolgens op **OK**.



Om de volgende maal dat u afdrukt het tabblad **Afdrukprofielen** aan de voorkant van het venster weer te geven, vinkt u het selectievakje **Tabblad Afdrukprofielen altijd eerst tonen.** aan.

---



### Verwante informatie

- [Afdrukken vanaf uw computer \(Windows\)](#)
  - [Een afdrukprofiel maken of verwijderen \(Windows\)](#)

#### Gerelateerde onderwerpen:

- [Afdrukinstellingen \(Windows\)](#)
-

## Een afdrukprofiel maken of verwijderen (Windows)

U kunt tot 20 nieuwe afdrukprofielen met aangepaste instellingen toevoegen.

1. Selecteer het afdrukcommando in uw toepassing.
2. Selecteer **Brother XXX-XXXX Printer** (waarbij XXX-XXXX de naam is van uw model) en klik vervolgens op de knop **afdrukeigenschappen** of **voorkeuren**.

Het venster van de printerdriver wordt weergegeven.

3. Ga op een van de volgende manieren te werk:

**Om een nieuw afdrukprofiel te maken, doet u het volgende:**

- a. Klik op het tabblad **Normaal** en het tabblad **Geavanceerd** en configureer de afdrukinstellingen die u voor het nieuwe afdrukprofiel wenst.
- b. Klik op het tabblad **Afdrukprofielen**.
- c. Klik op **Profiel toevoegen**.  
Het dialoogvenster **Profiel toevoegen** verschijnt.
- d. Voer de naam van het nieuwe afdrukprofiel in het veld **Naam** in.
- e. Klik in de lijst met pictogrammen op het pictogram dat dit profiel moet voorstellen.
- f. Klik op **OK**.

De naam van het nieuwe afdrukprofiel wordt toegevoegd aan de lijst in het tabblad **Afdrukprofielen**.

**Om een afdrukprofiel te verwijderen, doet u het volgende:**

- a. Klik op het tabblad **Afdrukprofielen**.
- b. Klik op **Profiel verwijderen**.  
Het dialoogvenster **Profiel verwijderen** verschijnt.
- c. Selecteer het profiel dat u wilt wissen.
- d. Klik op **Verwijderen**.
- e. Klik op **Ja**.
- f. Klik op **Sluiten**.



### Verwante informatie

- [Een vooraf ingesteld afdrukprofiel gebruiken \(Windows\)](#)

## Wijzig de standaard printerinstellingen (Windows)

Wanneer u de afdrukinstellingen van een toepassing wijzigt, zijn de wijzigingen alleen van toepassing op de documenten die u met de betreffende toepassing afdrukt. Om de afdrukinstellingen voor alle Windows-toepassingen te wijzigen, moet u de eigenschappen van de printerdriver configureren.

1. Ga op een van de volgende manieren te werk:

- Voor Windows Server 2008

Klik op  (**Starten**) > **Configuratiescherm** > **Hardware en geluiden** > **Printers**.

- Voor Windows 7 en Windows Server 2008 R2

Klik op  (**Starten**) > **Apparaten en printers**.

- Voor Windows 8.1

Verplaats uw muis naar de rechterbenedenhoek van uw bureaublad. Als de menubalk wordt weergegeven, klikt u op **Instellingen** en vervolgens op **Configuratiescherm**. Klik in de groep **Hardware en geluiden** op **Apparaten en printers weergeven**.

- Voor Windows 10, Windows Server 2016 en Windows Server 2019

Klik op  > **Systeem** > **Configuratiescherm**. Klik in de groep **Hardware en geluiden** op **Apparaten en printers weergeven**.

- Voor Windows Server 2012

Verplaats uw muis naar de rechterbenedenhoek van uw bureaublad. Als de menubalk wordt weergegeven, klikt u op **Instellingen** en vervolgens op **Configuratiescherm**. Klik in de groep **Hardware** op **Apparaten en printers weergeven**.

- Voor Windows Server 2012 R2

Klik op **Configuratiescherm** op het **start**-scherm. Klik in de groep **Hardware** op **Apparaten en printers weergeven**.

2. Klik met de rechtermuisknop op het pictogram **Brother XXX-XXXX Printer** (waarbij XXX-XXXX voor de naam van uw model staat) en selecteer **Eigenschappen van printer**. Als de opties voor de printerdriver verschijnen, selecteert u uw printerdriver.

Het dialoogvenster met de printereigenschappen wordt weergegeven.

3. Klik op het tabblad **Algemeen** en klik vervolgens op de knop **Voorkeursinstellingen...** of **Voorkeursinstellingen....**

Het dialoogvenster voor de printerdriver wordt weergegeven.

4. Selecteer de afdrukinstellingen die u als standaardinstellingen wilt gebruiken voor al uw Windows-programma's.

5. Klik op **OK**.

6. Sluit het dialoogvenster met de printereigenschappen.



### Verwante informatie

- [Afdrukken vanaf uw computer \(Windows\)](#)

#### Gerelateerde onderwerpen:

- [Afdrukinstellingen \(Windows\)](#)

## Afdrukinstellingen (Windows)

- >> Normaal Tabblad
- >> Geavanceerd Tabblad

### Normaal Tabblad

The screenshot shows the 'Voorkeursinstellingen' (Preferred Settings) window for a Brother printer. The window has a blue header with the 'brother' logo and the model 'XXX-XXXX'. The 'Normaal' (Normal) tab is selected, with other tabs being 'Geavanceerd', 'Afdrukprofielen', and 'Onderhoud'. On the left, there is a preview of a document with a large 'A' and a bar chart. Below the preview, the current settings are listed: 'Normaal papier', 'Afdrukkwaliteit : Normaal', 'A4', '210 x 297 mm', 'Zonder marges : Uit', 'Kleur', 'Aantal : 1', 'Meerdere pag. afdrukken : Normaal', and 'Tweezijdig/boekje : Geen'. Below this, there are options for 'Scaling : Uit', 'In spiegelbeeld afdrukken : Uit', 'Ondersteboven afdrukken : Uit', and 'Watermerk : Uit'. At the bottom left, there are buttons for 'Voorbeeldweergave', 'Profiel toevoegen(Q)...', 'Status Monitor starten...', and 'Ondersteuning...'. The main settings area on the right includes: 'Mediatype' (Normaal papier), 'Afdrukkwaliteit' (Normaal), 'Papierformaat' (A4 (210 x 297 mm)), 'Zonder marges' (unchecked), 'Kleur / Grijstinten' (Kleur selected), 'Afdrukstand' (Staand selected), 'Aantal' (1), 'Sorteren' (unchecked), 'Omgekeerde volgorde' (checked), 'Meerdere pag. afdrukken' (Normaal), 'Paginayolgorde' (Rechts, dan naar beneden), 'Band' (Geen), and 'Tweezijdig/boekje(U)' (Geen). There is a '2 1' icon next to the 'Aantal' and 'Omgekeerde volgorde' settings. At the bottom right, there is a 'Standaard' button and a button for 'Instellingen voor tweezijdig(X)...'. The window has 'OK', 'Annuleren', and 'Help' buttons at the bottom.

#### 1. Mediatype

Selecteer het mediatype dat u wilt gebruiken. Voor een optimaal afdrukresultaat past het apparaat automatisch de afdrukinstellingen aan het geselecteerde mediatype aan.

#### 2. Afdrukkwaliteit

Selecteer de gewenste afdrukkwaliteit. De afdrukkwaliteit en -snelheid beïnvloeden elkaar: hoe hoger de kwaliteit, hoe langer het duurt om het document af te drukken.

#### 3. Papierformaat

Selecteer het papierformaat dat u wilt gebruiken. U kunt kiezen uit standaardpapierformaten of een aangepast papierformaat instellen.



---

## Zonder marges

Selecteer deze optie om foto's zonder randen af te drukken. Omdat de afbeeldingsgegevens iets groter worden aangemaakt dan het papierformaat dat u gebruikt, worden de randen van foto iets bijgesneden.

Voor sommige combinaties van mediatype en kwaliteit of in sommige toepassingen kunt u de optie Zonder rand mogelijk niet selecteren.

## 4. Kleur / Grijstinten

Selecteer afdrucken in kleur of in grijstinten. In de grijstintenmodus is de afdruksnelheid sneller dan in de kleurenmodus. Als uw document kleur bevat en u grijstinten selecteert, wordt uw document afgedrukt met 256 niveaus grijstinten.

## 5. Afdrukstand

Selecteer de afdrukstand (staand of liggend) voor uw afdruk.

Als uw toepassing een vergelijkbare instelling bevat, raden we u aan de afdrukstand via deze toepassing in te stellen.

## 6. Aantal

Typ in dit veld het aantal exemplaren (1-999) dat u wilt afdrucken.

### Sorteren

Selecteer deze optie om sets van uit meerdere pagina's bestaande documenten in de oorspronkelijke paginavolgorde af te drukken. Wanneer deze optie is geselecteerd, wordt één volledig exemplaar van uw document afgedrukt en vervolgens opnieuw afgedrukt volgens het aantal exemplaren dat u hebt gekozen. Als deze optie niet is geselecteerd, wordt van elke pagina het gekozen aantal exemplaren afgedrukt voordat de volgende pagina van het document wordt afgedrukt.

### Omgekeerde volgorde

Selecteer deze optie om uw document in omgekeerde volgorde af te drukken. De laatste pagina van het document wordt als eerste afgedrukt.

## 7. Meerdere pag. afdrucken

Selecteer deze optie om meerder pagina's van een enkel vel papier of één pagina van een document op meerdere vellen af te drukken.

### Paginavolgorde

Selecteer de paginavolgorde als u meerdere pagina's op een enkel vel papier wilt afdrucken.

### Rand

Selecteer het type rand als u meerdere pagina's op een enkel vel papier wilt afdrucken.

## 8. Tweezijdig/boekje

Selecteer deze optie om op beide zijden van het papier af te drukken of een document als dubbelzijdig boekje af te drukken.

### Instellingen voor tweezijdig knop

Klik op deze knop om het type tweezijdig binden te selecteren. Voor elke afdrukstand zijn vier typen tweezijdig binden beschikbaar.

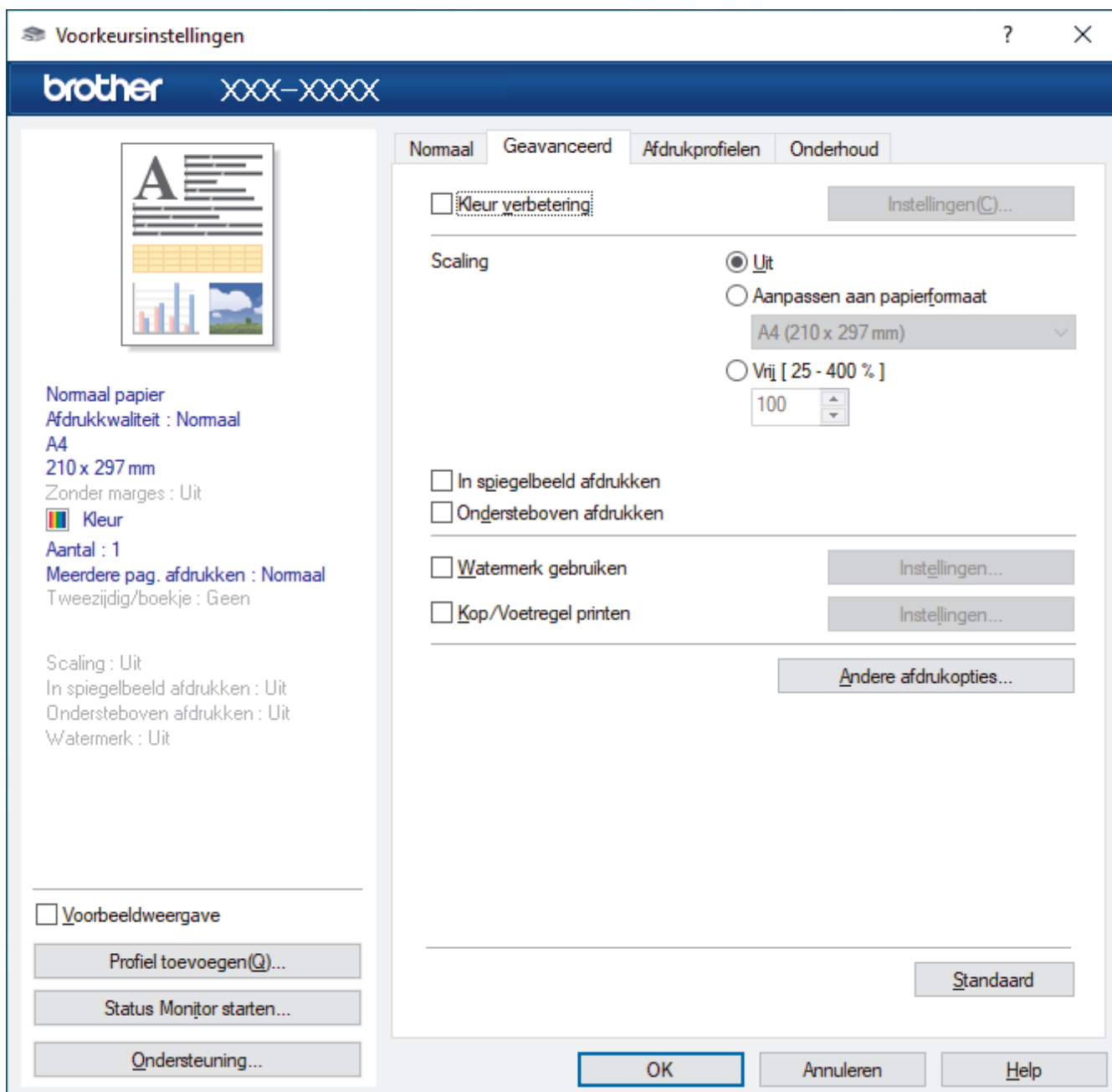

## 1. Kleurverbetering

Selecteer deze optie om kleurverbetering in te schakelen. Deze functie analyseert uw afbeelding om de scherpste, witbalans en kleurdichtheid ervan te verbeteren. Dit proces kan enkele minuten duren, afhankelijk van het formaat van de afbeelding en de specificaties van uw computer.

## 2. Scaling

Selecteer deze opties om het formaat van de pagina's in uw document te vergroten of te verkleinen.

### Aanpassen aan papierformaat

Selecteer deze optie om de paginagrootte aan te passen aan het opgegeven papierformaat. Als u deze optie selecteert, selecteert u het gewenste papierformaat in de vervolgkeuzelijst.

### Vrij [ 25 - 400 % ]

Selecteer deze optie om de pagina's van het document handmatig te vergroten of te verkleinen. Wanneer u deze optie selecteert, typt u een waarde in het veld.

## 3. In spiegelbeeld afdrukken

Selecteer deze optie om de afbeelding omgekeerd (van links naar rechts) op de pagina af te drukken.

---

#### 4. Ondersteboven afdrukken

Selecteer deze optie om de afgedrukte afbeelding 180 graden te draaien.

#### 5. Watermerk gebruiken

Selecteer deze optie om een logo of tekst als watermerk op uw document af te drukken. Selecteer een van de vooraf ingestelde watermerken, voeg een nieuw watermerk toe of gebruik een afbeeldingsbestand dat u hebt aangemaakt.

#### 6. Kop/Voetregel printen

Selecteer deze optie om de datum, tijd en gebruikersnaam op het document af te drukken.

#### 7. Andere afdrukopties knop

##### Geavanceerde kleurinstellingen

Selecteer de methode waarmee het apparaat stippen rangschikt om halftonen weer te geven.

U kunt de kleur wijzigen zodat deze de weergave op het scherm het dichtst benadert.

##### (DCP-J1050DW/MFC-J1010DW) Geavanceerde instellingen voor kwaliteit

Selecteer deze optie om uw documenten af te drukken op de hoogste kwaliteit.

##### Vlekken reduceren

Sommige types afdrukmedia hebben mogelijk meer tijd nodig om te drogen. Pas deze optie aan als afdrukken vlekken bevatten of het papier vastloopt.

##### Kleurgegevens van printer opvragen

Selecteer deze optie om de afdrukkwaliteit te optimaliseren met behulp van de fabrieksinstellingen die speciaal voor uw apparaat zijn ingesteld. Gebruik deze optie als u het apparaat hebt vervangen of het netwerkadres van het apparaat hebt gewijzigd.

##### Afdrukarchief

Selecteer deze optie om de afdrukgegevens als pdf-bestand op uw computer op te slaan.



### Verwante informatie

- [Afdrukken vanaf uw computer \(Windows\)](#)

#### Gerelateerde onderwerpen:

- [Fout- en onderhoudsmeldingen](#)
  - [Problemen met de papierverwerking en afdrukproblemen](#)
  - [Foto's afdrukken \(Windows\)](#)
  - [Documenten afdrukken \(Windows\)](#)
  - [Meer dan één pagina op één vel papier \(N-in-1\) afdrukken \(Windows\)](#)
  - [Afdrukken als poster \(Windows\)](#)
  - [Automatisch op beide zijden van het papier afdrukken \(Automatisch tweezijdig afdrukken\) \(Windows\)](#)
  - [Druk automatisch af als folder \(Windows\)](#)
  - [Een vooraf ingesteld afdrukprofiel gebruiken \(Windows\)](#)
  - [Wijzig de standaard printerinstellingen \(Windows\)](#)
  - [De afdrukopties wijzigen om uw afdrukresultaten te verbeteren](#)
-

## Afdrukken vanaf uw computer (Mac)

- [Afdrukken met AirPrint](#)

## **Starten vanuit Brother iPrint&Scan (Windows/Mac)**

- [Foto's of documenten afdrukken met Brother iPrint&Scan \(Windows/Mac\)](#)
- [Automatisch op beide zijden van het papier afdrukken met Brother iPrint&Scan \(Automatisch tweezijdig afdrukken\) \(Windows/Mac\)](#)
- [Druk meer dan één pagina af op één vel papier met Brother iPrint&Scan \(N-in-1\) \(Windows/Mac\)](#)
- [Een kleurendocument in grijs tinten afdrukken met Brother iPrint&Scan \(Windows/Mac\)](#)

## Foto's of documenten afdrukken met Brother iPrint&Scan (Windows/Mac)



1. Controleer of u de juiste media in de papierlade hebt geplaatst.

### BELANGRIJK

Voor het afdrukken van foto's:

- Gebruik Brother-papier voor de beste resultaten.
- Wanneer u afdrukt op fotopapier, plaatst u een extra vel van hetzelfde fotopapier in de papierlade.

2. Start Brother iPrint&Scan.

- Windows

Start  (Brother iPrint&Scan).

- Mac

Klik in de menubalk **Finder** op **Ga > Programma's** en dubbelklik vervolgens op het pictogram van iPrint&Scan.

Het scherm van Brother iPrint&Scan verschijnt.

3. Als uw Brother-apparaat niet is geselecteerd, klikt u op de knop **Selecteer uw apparaat** en selecteert u vervolgens de naam van uw model in de lijst. Klik op **OK**.

4. Klik op **Printen**.

5. Voer een van de volgende handelingen uit:

- Windows

Klik op **Foto** of **Document**.

- Mac

Klik op **Foto** of **PDF**.

6. Selecteer het bestand dat u wilt afdrukken en ga op een van de volgende manieren te werk:

- Windows

Klik op **Volgende**.

- Mac

Klik op **Open**.

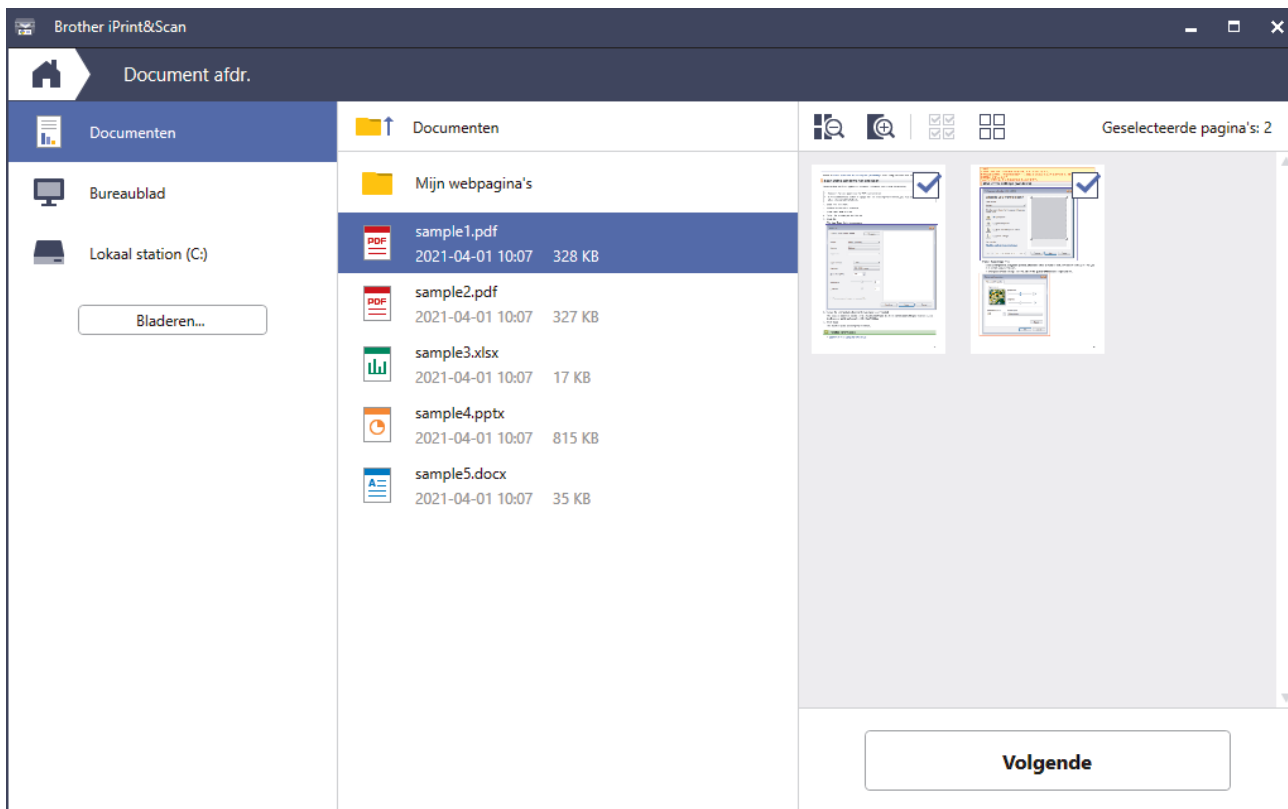

- Het werkelijke scherm kan er anders uitzien, afhankelijk van de versie van de toepassing.
- Gebruik de nieuwste toepassing. ►► *Verwante informatie*
- Wanneer u documenten met veel pagina's afdruckt, kunt u ook aangeven welke pagina's u wilt afdrucken.

7. Wijzig indien nodig nog andere afdrুকinstellingen.

8. Klik op **Printen**.

## BELANGRIJK

Voor het afdrucken van foto's:

Om de beste afdrুকwaliteit te verkrijgen voor de instellingen die u hebt geselecteerd, moet u de optie **Mediatype** altijd instellen op het type papier dat u in de lade hebt geplaatst.



### Verwante informatie

- [Starten vanuit Brother iPrint&Scan \(Windows/Mac\)](#)

## Automatisch op beide zijden van het papier afdrukken met Brother iPrint&Scan (Automatisch tweezijdig afdrukken) (Windows/Mac)



- Controleer of de klep ter verwijdering van vastgelopen papier gesloten is.
- Gekruld papier moet glad worden gestreken voordat het weer in de papierlade wordt geplaatst.
- Gebruik gewoon papier. Gebruik GEEN bankpostpapier.
- Dun papier kan gaan kreukelen.

### 1. Start Brother iPrint&Scan.

- Windows

Start  (Brother iPrint&Scan).

- Mac

Klik in de menubalk **Finder** op **Ga > Programma's** en dubbelklik vervolgens op het pictogram van iPrint&Scan.

Het scherm van Brother iPrint&Scan verschijnt.

### 2. Als uw Brother-apparaat niet is geselecteerd, klikt u op de knop **Selecteer uw apparaat** en selecteert u vervolgens de naam van uw model in de lijst. Klik op **OK**.

### 3. Klik op **Printen**.

### 4. Voer een van de volgende handelingen uit:

- Windows  
Klik op **Document**.
- Mac  
Klik op **PDF**.

### 5. Selecteer het bestand dat u wilt afdrukken en ga op een van de volgende manieren te werk:

- Windows  
Klik op **Volgende**.
- Mac  
Klik op **Open**.



Wanneer u documenten met veel pagina's afdrukt, kunt u ook aangeven welke pagina's u wilt afdrukken.

### 6. Selecteer een van de opties in de vervolgkeuzelijst **Tweezijdig**.

Er zijn twee manieren beschikbaar om tweezijdig af te drukken:

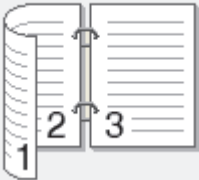
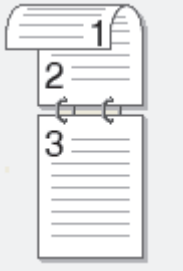

---

Optie	Beschrijving
Aan (lange zijde omslaan)	
Aan (korte zijde omslaan)	

7. Wijzig indien nodig nog andere afdrুকinstellingen.
8. Klik op **Printen**.



### Verwante informatie

- [Starten vanuit Brother iPrint&Scan \(Windows/Mac\)](#)
-

## Druk meer dan één pagina af op één vel papier met Brother iPrint&Scan (N-in-1) (Windows/Mac)



1. Start  (**Brother iPrint&Scan**).

Het scherm van Brother iPrint&Scan verschijnt.

2. Als uw Brother-apparaat niet is geselecteerd, klikt u op de knop **Selecteer uw apparaat** en selecteert u vervolgens de naam van uw model in de lijst. Klik op **OK**.

3. Klik op **Printen**.

4. Voer een van de volgende handelingen uit:

- Windows  
Klik op **Document**.
- Mac  
Klik op **PDF**.

5. Selecteer het bestand dat u wilt afdrukken en ga op een van de volgende manieren te werk:

- Windows  
Klik op **Volgende**.
- Mac  
Klik op **Open**.



Wanneer u documenten met veel pagina's afdrukt, kunt u ook aangeven welke pagina's u wilt afdrukken.

6. Klik op de vervolgkeuzelijst **Lay-out** en selecteer het aantal pagina's dat op elk blad moet komen.

7. Wijzig indien nodig nog andere printerinstellingen.

8. Klik op **Printen**.



### Verwante informatie

- [Starten vanuit Brother iPrint&Scan \(Windows/Mac\)](#)

## Een kleurendocument in grijs tinten afdrukken met Brother iPrint&Scan (Windows/Mac)

In de modus Grijstinten is de afdruksnelheid sneller dan in de kleurmodus. Als uw document kleur bevat, en u Grijstinten selecteert, wordt uw document in 256 niveaus van grijs tinten afgedrukt.

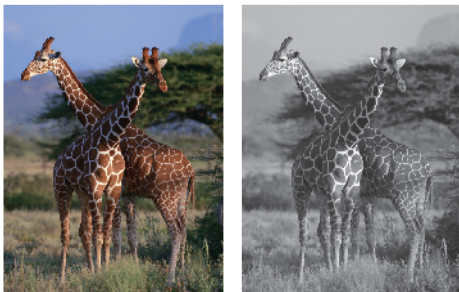

1. Start Brother iPrint&Scan.

- Windows

Start  (Brother iPrint&Scan).

- Mac

Klik in de menubalk **Finder** op **Ga > Programma's** en dubbelklik vervolgens op het pictogram van iPrint&Scan.

Het scherm van Brother iPrint&Scan verschijnt.

2. Als uw Brother-apparaat niet is geselecteerd, klikt u op de knop **Selecteer uw apparaat** en selecteert u vervolgens de naam van uw model in de lijst. Klik op **OK**.

3. Klik op **Printen**.

4. Voer een van de volgende handelingen uit:

- Windows

Klik op **Foto** of **Document**.

- Mac

Klik op **Foto** of **PDF**.

5. Selecteer het bestand dat u wilt afdrukken en ga op een van de volgende manieren te werk:

- Windows

Klik op **Volgende**.

- Mac

Klik op **Open**.



Wanneer u documenten met veel pagina's afdrukt, kunt u ook aangeven welke pagina's u wilt afdrukken.

6. Klik op de vervolkeuzelijst **Kleur / Mono** en selecteer vervolgens de optie **Mono**.

7. Wijzig indien nodig nog andere afdrুকinstellingen.

8. Klik op **Printen**.



### Verwante informatie

- [Starten vanuit Brother iPrint&Scan \(Windows/Mac\)](#)

## Een e-mailbijlage afdrukken

U kunt bestanden afdrukken door ze naar uw Brother-apparaat te e-mailen.

- U kunt maximaal 10 documenten toevoegen aan een e-mailbericht, in totaal 20 MB.
- Deze functie ondersteunt de volgende indelingen:
  - Documentbestanden: PDF, TXT en Microsoft Office-bestanden
  - Afbeeldingsbestanden: JPEG, BMP, GIF, PNG en TIFF
- Het apparaat drukt standaard zowel het e-mailbericht als de bijlagen af. Als u alleen de e-mailbijlagen wilt afdrukken, moet u de instellingen aanpassen.

>> [DCP-J1050DW/MFC-J1010DW](#)

>> [DCP-J1140DW](#)

### DCP-J1050DW/MFC-J1010DW

1. Druk op **WEB**.



- Als op het LCD-scherm van het apparaat informatie over de internetverbinding wordt weergegeven, leest u de informatie en drukt u vervolgens op ►.
- Op het LCD-scherm worden af en toe updates of aankondigingen over Brother Web Connect-functies weergegeven. Lees de informatie en druk dan op **OK**.

2. Druk op ▲ of ▼ om de optie [Online functies] weer te geven en druk vervolgens op **OK**.



- Als deze functie vergrendeld is, neemt u contact op met uw netwerkbeheerder voor toegang.
- Als informatie over [Online functies] wordt weergegeven, leest u de informatie en drukt u vervolgens op **OK**.

3. Druk op ▲ of ▼ om de optie [Inschakelen] weer te geven en druk vervolgens op **OK**.

Volg de aanwijzingen op het scherm. Online-functies zijn ingeschakeld.

4. Druk op ▲ of ▼ om de optie [E-mail afdrukken] weer te geven en druk vervolgens op ►.



Als informatie over [E-mail afdrukken] wordt weergegeven, leest u de informatie en drukt u vervolgens op ►.

5. Druk op ▲ of ▼ om de optie [Inschakelen] weer te geven en druk vervolgens op **OK**.

Volg de aanwijzingen op het scherm. Het instructieblad wordt afgedrukt.

6. Stuur uw e-mail naar het e-mailadres dat op het blad vermeld staat. Het apparaat drukt de e-mailbijlagen af.



Als u de instellingen wilt wijzigen, zoals het e-mailadres en de printerinstellingen, opent u Beheer via een webbrowser, klikt u in de linkernavigatiebalk op **Online functies > Instellingen voor online functies** en klikt u vervolgens op de koppeling **Instellingenpagina voor online functies**.

### DCP-J1140DW

1. Druk op ◀ of ▶ om [Apps] weer te geven.

Druk op [Apps].



- Als op het LCD-scherm van het apparaat informatie over de internetverbinding wordt weergegeven, leest u de informatie en drukt u vervolgens op [OK].
- Op het LCD-scherm worden af en toe updates of aankondigingen over Brother Web Connect-functies weergegeven. Lees de informatie en druk dan op [OK].

---

2. Druk op ▲ of ▼ om de optie [Online functies] weer te geven en druk er vervolgens op.



- Als deze functie vergrendeld is, neemt u contact op met uw netwerkbeheerder voor toegang.
  - Als informatie over [Online functies] wordt weergegeven, leest u de informatie en drukt u vervolgens op [OK].
- 

3. Druk op ▲ of ▼ om de optie [Inschakelen] weer te geven en druk er vervolgens op.

Volg de aanwijzingen op het scherm. Online-functies zijn ingeschakeld.

4. Druk op ▲ of ▼ om de optie [E-mail afdrukken] weer te geven en druk er vervolgens op.



Als informatie over [E-mail afdrukken] wordt weergegeven, leest u de informatie en drukt u vervolgens op [OK].

---

5. Druk op ▲ of ▼ om de optie [Inschakelen] weer te geven en druk er vervolgens op.

Volg de aanwijzingen op het scherm. Het instructieblad wordt afgedrukt.

6. Stuur uw e-mail naar het e-mailadres dat op het blad vermeld staat. Het apparaat drukt de e-mailbijlagen af.



Als u de instellingen wilt wijzigen, zoals het e-mailadres en de printerinstellingen, opent u Beheer via een webbrowser, klikt u in de linkernavigatiebalk op **Online functies > Instellingen voor online functies** en klikt u vervolgens op de koppeling **Instellingenpagina voor online functies**.

---



## Verwante informatie

- [Afdrukken](#)

### Gerelateerde onderwerpen:

- [Beheer via een webbrowser openen](#)
-

## Scannen

- [Scannen met de scanknop op uw apparaat](#)
- [Scannen met Brother iPrint&Scan \(Windows/Mac\)](#)
- [Scan vanaf uw computer \(Windows\)](#)
- [Scan vanaf uw computer \(Mac\)](#)

## Scannen met de scanknop op uw apparaat

- [Foto's en grafische afbeeldingen scannen](#)
- [Gescande gegevens als PDF-bestand naar een map opslaan](#)
- [Scannen naar een bewerkbaar tekstbestand met OCR](#)
- [Gescande gegevens opslaan als e-mailbijlage](#)
- [Web Services voor scannen op uw netwerk \(Windows 7, Windows 8.1 en Windows 10\)](#)
- [Scaninstellingen wijzigen met Brother iPrint&Scan](#)

## Foto's en grafische afbeeldingen scannen

Gescande foto's of afbeeldingen rechtstreeks naar uw computer verzenden.

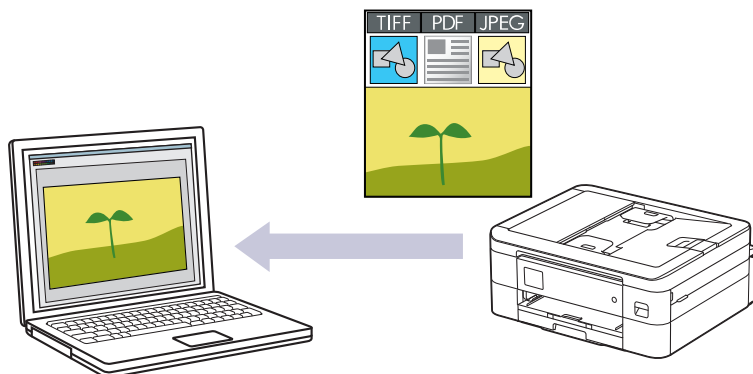

Gebruik de scanknop op het apparaat om tijdelijke wijzigingen aan de scaninstellingen aan te brengen. Gebruik Brother iPrint&Scan om permanente wijzigingen aan te brengen.

>> [DCP-J1050DW/MFC-J1010DW](#)  
>> [DCP-J1140DW](#)

### DCP-J1050DW/MFC-J1010DW

1. Plaats uw document.
2. Druk op  (**SCAN**).
3. Druk op ▲ of ▼ om de optie [naar computer] te selecteren en druk vervolgens op **OK**.
4. Druk op ▲ of ▼ om de optie [naar afb.] te selecteren en druk vervolgens op **OK**.
5. Als het apparaat is aangesloten op het netwerk, drukt u op ▲ of ▼ om de computer waarnaar u de gegevens wilt verzenden te selecteren en drukt u vervolgens op **OK**.

 Wanneer u via het LCD-scherm wordt gevraagd om een pincode in te voeren, voert u via het bedieningspaneel de vier cijfers van de pincode voor de betreffende computer in en drukt u vervolgens op **OK**.

6. Ga op een van de volgende manieren te werk:
  - Als u de instellingen wilt wijzigen, gaat u naar de volgende stap.
  - Als u de standaardinstellingen wilt gebruiken, drukt u op **Mono Start (Zwart-wit Start)** of **Colour Start (Kleur Start)**.

 [Kleurinstelling] is afhankelijk van de standaardinstellingen. U kunt de instellingen niet wijzigen door op **Mono Start (Zwart-wit Start)** of **Colour Start (Kleur Start)** te drukken.

7. Druk op ▲ of ▼ om de optie [Scaninstellingen] te selecteren en druk vervolgens op **OK**.

 Als u de optie [Scaninstellingen] wilt gebruiken, moet u het apparaat aansluiten op een computer waar Brother iPrint&Scan op is geïnstalleerd.

8. Druk op ▲ of ▼ om de optie [Inst. op apparaat] te selecteren en druk vervolgens op **OK**.
9. Selecteer de scaninstellingen die u wilt wijzigen en druk vervolgens op **OK**.

Optie	Beschrijving
Kleurinstelling	Hiermee selecteert u de kleurindeling voor het scannen van uw document.
Resolutie	Selecteer de scanresolutie voor uw document.



Optie	Beschrijving
Bestandstype	Hiermee selecteert u de bestandsindeling voor uw document.
Documentgrtte	Selecteer uw documentformaat.
Helderheid	Selecteer het helderheidsniveau.
Contrast	Selecteer het contrastniveau.
Autom. recht	U kunt eventuele scheefstand van documenten aanpassen.
Geen lege pagina's (MFC-J1010DW)	Wanneer u Aan hebt geselecteerd, worden blanco pagina's overgeslagen.
Achtergrond verw.	Hiermee kunt u instellen hoeveel achtergrondkleur moet worden verwijderd.

10. Druk op **Mono Start (Zwart-wit Start)** of **Colour Start (Kleur Start)**.



[Kleurinstelling] is afhankelijk van de instellingen die u hebt geselecteerd. U kunt de instellingen niet wijzigen door op **Mono Start (Zwart-wit Start)** of **Colour Start (Kleur Start)** te drukken.

## DCP-J1140DW

1. Plaats uw document.
2. Druk op [Scannen] > [naar computer] > [naar afbeelding].
3. Als het apparaat verbonden is via het netwerk, drukt u op ▲ of ▼ om de computer waar u gegevens naar wilt verzenden weer te geven, en selecteert u vervolgens de naam van de computer.



Wanneer u via het LCD-scherm wordt gevraagd om een pincode in te voeren, voert u via het LCD-scherm de vier cijfers van de pincode voor de betreffende computer in en drukt u vervolgens op [OK].

4. Ga op een van de volgende manieren te werk:
  - Druk op  [Opties] om de instellingen te wijzigen.
  - Druk op [Start] om het scannen te starten zonder verdere instellingen te wijzigen.

Het apparaat begint met scannen. Als u de glasplaat van het apparaat gebruikt, volgt u de instructies op het LCD-scherm om de scantaak te vervolledigen.



Als u  [Opties] wilt gebruiken, moet u het apparaat aansluiten op een computer waar Brother iPrint&Scan op is geïnstalleerd.

5. Druk op [Scaninstellingen] > [Inst. op apparaat].
6. Selecteer de scaninstellingen die u wilt wijzigen en druk vervolgens op [OK].

Optie	Beschrijving
Kleurinstelling	Hiermee selecteert u de kleurindeling voor uw document.
Resolutie	Selecteer de scanresolutie voor uw document.
Bestandstype	Hiermee selecteert u de bestandsindeling voor uw document.
Documentgrtte	Selecteer uw documentformaat.
Helderheid	Selecteer het helderheidsniveau.
Contrast	Selecteer het contrastniveau.
Autom. recht	U kunt eventuele scheefstand van documenten aanpassen.

---

Optie	Beschrijving
Achtergr.kleur verwijderen	Hiermee kunt u instellen hoeveel achtergrondkleur moet worden verwijderd.

---



Om de instellingen als snelkoppeling op te slaan, drukt u op [Opslaan als snelk.]. Er wordt u gevraagd of u dit als een snelkoppeling wilt opslaan. Volg de instructies op het LCD-scherm.

---

7. Druk op [Start].

Het apparaat begint met scannen. Als u de glasplaat van het apparaat gebruikt, volgt u de instructies op het LCD-scherm om de scantaak te vervolledigen.



### Verwante informatie

- [Scannen met de scanknop op uw apparaat](#)
-

## Gescande gegevens als PDF-bestand naar een map opslaan

Documenten scannen en deze in een map op uw computer als PDF-bestanden opslaan.

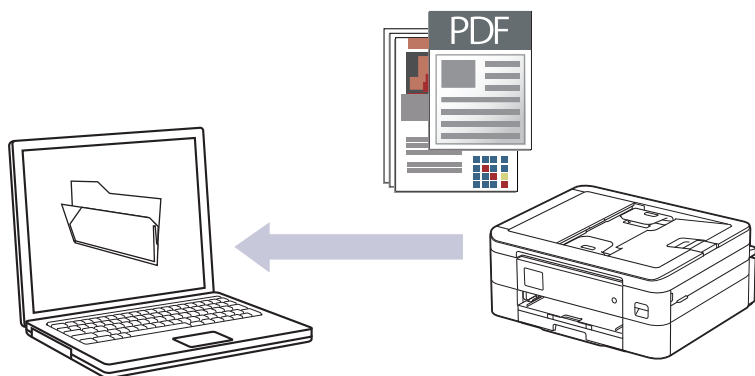

Gebruik de scanknop op het apparaat om tijdelijke wijzigingen aan de scaninstellingen aan te brengen.  
Gebruik Brother iPrint&Scan om permanente wijzigingen aan te brengen.

>> [DCP-J1050DW/MFC-J1010DW](#)

>> [DCP-J1140DW](#)

### DCP-J1050DW/MFC-J1010DW

1. Plaats uw document.
2. Druk op  (**SCAN**).
3. Druk op ▲ of ▼ om de optie [naar computer] te selecteren en druk vervolgens op **OK**.
4. Druk op ▲ of ▼ om de optie [naar bestand] te selecteren en druk vervolgens op **OK**.
5. Als het apparaat is aangesloten op het netwerk, drukt u op ▲ of ▼ om de computer waarnaar u de gegevens wilt verzenden te selecteren en drukt u vervolgens op **OK**.



Wanneer u via het LCD-scherm wordt gevraagd om een pincode in te voeren, voert u via het bedieningspaneel de vier cijfers van de pincode voor de betreffende computer in en drukt u vervolgens op **OK**.

6. Ga op een van de volgende manieren te werk:
  - Als u de instellingen wilt wijzigen, gaat u naar de volgende stap.
  - Als u de standaardinstellingen wilt gebruiken, drukt u op **Mono Start (Zwart-wit Start)** of **Colour Start (Kleur Start)**.



[Kleurinstelling] is afhankelijk van de standaardinstellingen. U kunt de instellingen niet wijzigen door op **Mono Start (Zwart-wit Start)** of **Colour Start (Kleur Start)** te drukken.

7. Druk op ▲ of ▼ om de optie [Scaninstellingen] te selecteren en druk vervolgens op **OK**.



Als u de optie [Scaninstellingen] wilt gebruiken, moet u het apparaat aansluiten op een computer waar Brother iPrint&Scan op is geïnstalleerd.

8. Druk op ▲ of ▼ om de optie [Inst. op apparaat] te selecteren en druk vervolgens op **OK**.
9. Selecteer de scaninstellingen die u wilt wijzigen en druk vervolgens op **OK**.

Optie	Beschrijving
Kleurinstelling	Hiermee selecteert u de kleurindeling voor het scannen van uw document.

Optie	Beschrijving
Resolutie	Selecteer de scanresolutie voor uw document.
Bestandstype	Hiermee selecteert u de bestandsindeling voor uw document.
Documentgrtte	Selecteer uw documentformaat.
Helderheid	Selecteer het helderheidsniveau.
Contrast	Selecteer het contrastniveau.
Autom. recht	U kunt eventuele scheefstand van documenten aanpassen.
Geen lege pagina's (MFC-J1010DW)	Wanneer u Aan hebt geselecteerd, worden blanco pagina's overgeslagen.
Achtergrond verw.	Hiermee kunt u instellen hoeveel achtergrondkleur moet worden verwijderd.

10. Druk op **Mono Start (Zwart-wit Start)** of **Colour Start (Kleur Start)**.



[Kleurinstelling] is afhankelijk van de instellingen die u hebt geselecteerd. U kunt de instellingen niet wijzigen door op **Mono Start (Zwart-wit Start)** of **Colour Start (Kleur Start)** te drukken.

## DCP-J1140DW

1. Plaats uw document.
2. Druk op [Scannen] > [naar computer] > [naar bestand].
3. Als het apparaat verbonden is via het netwerk, drukt u op ▲ of ▼ om de computer waar u gegevens naar wilt verzenden weer te geven, en selecteert u vervolgens de naam van de computer.



Wanneer u via het LCD-scherm wordt gevraagd om een pincode in te voeren, voert u via het LCD-scherm de vier cijfers van de pincode voor de betreffende computer in en drukt u vervolgens op [OK].

4. Ga op een van de volgende manieren te werk:
  - Druk op  [Opties] om de instellingen te wijzigen.
  - Druk op [Start] om het scannen te starten zonder verdere instellingen te wijzigen.  
Het apparaat begint met scannen. Als u de glasplaat van het apparaat gebruikt, volgt u de instructies op het LCD-scherm om de scantaak te vervolledigen.



Als u  [Opties] wilt gebruiken, moet u het apparaat aansluiten op een computer waar Brother iPrint&Scan op is geïnstalleerd.

5. Druk op [Scaninstellingen] > [Inst. op apparaat].
6. Selecteer de scaninstellingen die u wilt wijzigen en druk vervolgens op [OK].

Optie	Beschrijving
Kleurinstelling	Hiermee selecteert u de kleurindeling voor uw document.
Resolutie	Selecteer de scanresolutie voor uw document.
Bestandstype	Hiermee selecteert u de bestandsindeling voor uw document.
Documentgrtte	Selecteer uw documentformaat.
Helderheid	Selecteer het helderheidsniveau.
Contrast	Selecteer het contrastniveau.

---

Optie	Beschrijving
Autom. recht	U kunt eventuele scheefstand van documenten aanpassen.
Achtergr.kleur verwijderen	Hiermee kunt u instellen hoeveel achtergrondkleur moet worden verwijderd.

---



Om de instellingen als snelkoppeling op te slaan, drukt u op [Opslaan als snelk.]. Er wordt u gevraagd of u dit als een snelkoppeling wilt opslaan. Volg de instructies op het LCD-scherm.

---

7. Druk op [Start].

Het apparaat begint met scannen. Als u de glasplaat van het apparaat gebruikt, volgt u de instructies op het LCD-scherm om de scantaak te vervolledigen.



### Verwante informatie

- [Scannen met de scanknop op uw apparaat](#)
-

## Scannen naar een bewerkbaar tekstbestand met OCR

Gerelateerde modellen: DCP-J1140DW/MFC-J1010DW

Met behulp van OCR-technologie (optical character recognition) kan het apparaat de tekens in een gescand document naar tekst converteren. Vervolgens kunt u deze tekst met een tekstverwerkingsprogramma naar keuze bewerken.

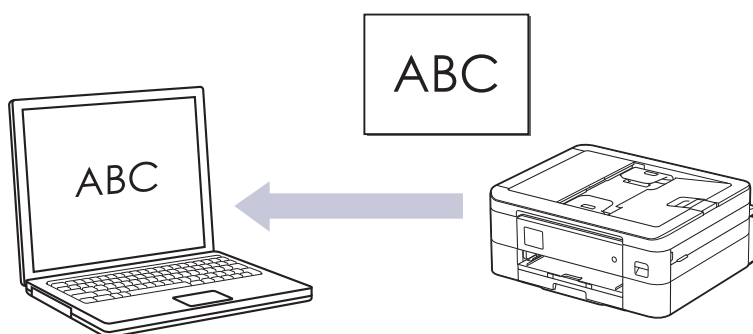

- De functie Scannen naar OCR is voor bepaalde talen beschikbaar.
- Gebruik de scanknop op het apparaat om tijdelijke wijzigingen aan de scaninstellingen aan te brengen. Gebruik Brother iPrint&Scan om permanente wijzigingen aan te brengen.

>> [MFC-J1010DW](#)

>> [DCP-J1140DW](#)

### MFC-J1010DW

1. Plaats uw document.
2. Druk op  (**SCAN**).
3. Druk op ▲ of ▼ om de optie [naar computer] te selecteren en druk vervolgens op **OK**.
4. Druk op ▲ of ▼ om de optie [naar OCR] te selecteren en druk vervolgens op **OK**.
5. Als het apparaat is aangesloten op het netwerk, drukt u op ▲ of ▼ om de computer waarnaar u de gegevens wilt verzenden te selecteren en drukt u vervolgens op **OK**.



Wanneer u via het LCD-scherm wordt gevraagd om een pincode in te voeren, voert u via het bedieningspaneel de vier cijfers van de pincode voor de betreffende computer in en drukt u vervolgens op **OK**.

6. Ga op een van de volgende manieren te werk:
  - Als u de instellingen wilt wijzigen, gaat u naar de volgende stap.
  - Als u de standaardinstellingen wilt gebruiken, drukt u op **Mono Start (Zwart-wit Start)** of **Colour Start (Kleur Start)**.



[Kleurinstelling] is afhankelijk van de standaardinstellingen. U kunt de instellingen niet wijzigen door op **Mono Start (Zwart-wit Start)** of **Colour Start (Kleur Start)** te drukken.

7. Druk op ▲ of ▼ om de optie [Scaninstellingen] te selecteren en druk vervolgens op **OK**.



Als u de optie [Scaninstellingen] wilt gebruiken, moet u het apparaat aansluiten op een computer waar Brother iPrint&Scan op is geïnstalleerd.

8. Druk op ▲ of ▼ om de optie [Inst. op apparaat] te selecteren en druk vervolgens op **OK**.

9. Selecteer de scaninstellingen die u wilt wijzigen en druk vervolgens op **OK**.

Optie	Beschrijving
Kleurinstelling	Hiermee selecteert u de kleurindeling voor het scannen van uw document.
Resolutie	Selecteer de scanresolutie voor uw document.
Bestandstype	Hiermee selecteert u de bestandsindeling voor uw document.
Documentgrtte	Selecteer uw documentformaat.
Helderheid	Selecteer het helderheidsniveau.
Contrast	Selecteer het contrastniveau.
Autom. recht	U kunt eventuele scheefstand van documenten aanpassen.
Geen lege pagina's	Wanneer u Aan hebt geselecteerd, worden blanco pagina's overgeslagen.
Achtergrond verw.	Hiermee kunt u instellen hoeveel achtergrondkleur moet worden verwijderd.

10. Druk op **Mono Start (Zwart-wit Start)** of **Colour Start (Kleur Start)**.



[Kleurinstelling] is afhankelijk van de instellingen die u hebt geselecteerd. U kunt de instellingen niet wijzigen door op **Mono Start (Zwart-wit Start)** of **Colour Start (Kleur Start)** te drukken.

## DCP-J1140DW

1. Plaats uw document.
2. Druk op [Scannen] > [naar computer] > [naar OCR].
3. Als het apparaat verbonden is via het netwerk, drukt u op ▲ of ▼ om de computer waar u gegevens naar wilt verzenden weer te geven, en selecteert u vervolgens de naam van de computer.



Wanneer u via het LCD-scherm wordt gevraagd om een pincode in te voeren, voert u via het LCD-scherm de vier cijfers van de pincode voor de betreffende computer in en drukt u vervolgens op [OK].

4. Ga op een van de volgende manieren te werk:
  - Druk op  [Opties] om de instellingen te wijzigen.
  - Druk op [Start] om het scannen te starten zonder verdere instellingen te wijzigen.  
Het apparaat begint met scannen. Als u de glasplaat van het apparaat gebruikt, volgt u de instructies op het LCD-scherm om de scantaak te vervolledigen.



Als u  [Opties] wilt gebruiken, moet u het apparaat aansluiten op een computer waar Brother iPrint&Scan op is geïnstalleerd.

5. Druk op [Scaninstellingen] > [Inst. op apparaat].
6. Selecteer de scaninstellingen die u wilt wijzigen en druk vervolgens op [OK].

Optie	Beschrijving
Kleurinstelling	Hiermee selecteert u de kleurindeling voor uw document.
Resolutie	Selecteer de scanresolutie voor uw document.
Bestandstype	Hiermee selecteert u de bestandsindeling voor uw document.
Documentgrtte	Selecteer uw documentformaat.

---

Optie	Beschrijving
Helderheid	Selecteer het helderheidsniveau.
Contrast	Selecteer het contrastniveau.
Autom. recht	U kunt eventuele scheefstand van documenten aanpassen.
Achtergr.kleur verwijderen	Hiermee kunt u instellen hoeveel achtergrondkleur moet worden verwijderd.



Om de instellingen als snelkoppeling op te slaan, drukt u op [Opslaan als snelk.]. Er wordt u gevraagd of u dit als een snelkoppeling wilt opslaan. Volg de instructies op het LCD-scherm.

7. Druk op [Start].

Het apparaat begint met scannen. Als u de glasplaat van het apparaat gebruikt, volgt u de instructies op het LCD-scherm om de scantaak te vervolledigen.



### Verwante informatie

- [Scannen met de scanknop op uw apparaat](#)
-



## Gescande gegevens opslaan als e-mailbijlage

Verzend de gescande gegevens als bijlage vanaf uw apparaat naar uw e-mailprogramma.

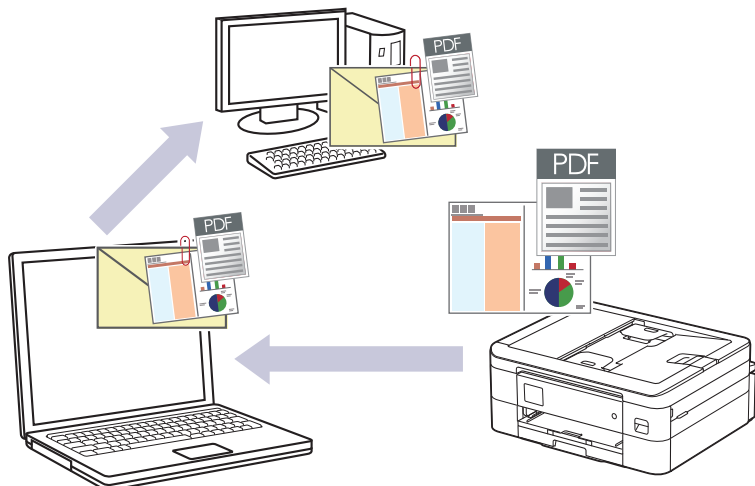

- Gebruik de scanknop op het apparaat om tijdelijke wijzigingen aan de scaninstellingen aan te brengen. Gebruik Brother iPrint&Scan om permanente wijzigingen aan te brengen.
- Als u e-mail wilt scannen met de scanknop van het apparaat, moet u een van deze toepassingen selecteren in Brother iPrint&Scan:
  - Windows: Microsoft Outlook
  - Mac: Apple Mail

Gebruik voor andere toepassingen en webmail de functie Scannen naar afbeelding of Scannen naar bestand om een document te scannen en vervolgens als e-mailbijlage te versturen.

>> [DCP-J1050DW/MFC-J1010DW](#)

>> [DCP-J1140DW](#)

### DCP-J1050DW/MFC-J1010DW

1. Plaats uw document.
2. Druk op  (**SCAN**).
3. Druk op ▲ of ▼ om de optie [naar computer] te selecteren en druk vervolgens op **OK**.
4. Druk op ▲ of ▼ om de optie [naar e-mail] te selecteren en druk vervolgens op **OK**.
5. Als het apparaat is aangesloten op het netwerk, drukt u op ▲ of ▼ om de computer waarnaar u de gegevens wilt verzenden te selecteren en drukt u vervolgens op **OK**.



Wanneer u via het LCD-scherm wordt gevraagd om een pincode in te voeren, voert u via het bedieningspaneel de vier cijfers van de pincode voor de betreffende computer in en drukt u vervolgens op **OK**.

6. Ga op een van de volgende manieren te werk:
  - Als u de instellingen wilt wijzigen, gaat u naar de volgende stap.
  - Als u de standaardinstellingen wilt gebruiken, drukt u op **Mono Start (Zwart-wit Start)** of **Colour Start (Kleur Start)**.



[Kleurinstelling] is afhankelijk van de standaardinstellingen. U kunt de instellingen niet wijzigen door op **Mono Start (Zwart-wit Start)** of **Colour Start (Kleur Start)** te drukken.

7. Druk op ▲ of ▼ om de optie [Scaninstellingen] te selecteren en druk vervolgens op **OK**.



Als u de optie [Scaninstellingen] wilt gebruiken, moet u het apparaat aansluiten op een computer waar Brother iPrint&Scan op is geïnstalleerd.

8. Druk op ▲ of ▼ om de optie [Inst. op apparaat] te selecteren en druk vervolgens op **OK**.
9. Selecteer de scaninstellingen die u wilt wijzigen en druk vervolgens op **OK**.

Optie	Beschrijving
Kleurinstelling	Hiermee selecteert u de kleurindeling voor het scannen van uw document.
Resolutie	Selecteer de scanresolutie voor uw document.
Bestandstype	Hiermee selecteert u de bestandsindeling voor uw document.
Documentgrtte	Selecteer uw documentformaat.
Helderheid	Selecteer het helderheidsniveau.
Contrast	Selecteer het contrastniveau.
Autom. recht	U kunt eventuele scheefstand van documenten aanpassen.
Geen lege pagina's (MFC-J1010DW)	Wanneer u Aan hebt geselecteerd, worden blanco pagina's overgeslagen.
Achtergrond verw.	Hiermee kunt u instellen hoeveel achtergrondkleur moet worden verwijderd.

10. Druk op **Mono Start (Zwart-wit Start)** of **Colour Start (Kleur Start)**.



[Kleurinstelling] is afhankelijk van de instellingen die u hebt geselecteerd. U kunt de instellingen niet wijzigen door op **Mono Start (Zwart-wit Start)** of **Colour Start (Kleur Start)** te drukken.

## DCP-J1140DW

1. Plaats uw document.
2. Druk op [Scannen] > [naar computer] > [naar e-mail].
3. Als het apparaat verbonden is via het netwerk, drukt u op ▲ of ▼ om de computer waar u gegevens naar wilt verzenden weer te geven, en selecteert u vervolgens de naam van de computer.



Wanneer u via het LCD-scherm wordt gevraagd om een pincode in te voeren, voert u via het LCD-scherm de vier cijfers van de pincode voor de betreffende computer in en drukt u vervolgens op [OK].

4. Ga op een van de volgende manieren te werk:
  - Druk op  [Opties] om de instellingen te wijzigen.
  - Druk op [Start] om het scannen te starten zonder verdere instellingen te wijzigen.

Het apparaat scant het document en slaat het op als een bestandsbijlage. Vervolgens start het apparaat uw e-mailtoepassing en opent deze een nieuw, leeg e-mailbericht met het gescande bestand als bijlage.



Als u  [Opties] wilt gebruiken, moet u het apparaat aansluiten op een computer waar Brother iPrint&Scan op is geïnstalleerd.

5. Druk op [Scaninstellingen] > [Inst. op apparaat].
6. Selecteer de scaninstellingen die u wilt wijzigen en druk vervolgens op [OK].

Optie	Beschrijving
Kleurinstelling	Hiermee selecteert u de kleurindeling voor uw document.

---

Optie	Beschrijving
Resolutie	Selecteer de scanresolutie voor uw document.
Bestandstype	Hiermee selecteert u de bestandsindeling voor uw document.
Documentgrtte	Selecteer uw documentformaat.
Helderheid	Selecteer het helderheidsniveau.
Contrast	Selecteer het contrastniveau.
Autom. recht	U kunt eventuele scheefstand van documenten aanpassen.
Achtergr.kleur verwijderen	Hiermee kunt u instellen hoeveel achtergrondkleur moet worden verwijderd.



Om de instellingen als snelkoppeling op te slaan, drukt u op [Opslaan als snelk.]. Er wordt u gevraagd of u dit als een snelkoppeling wilt opslaan. Volg de instructies op het LCD-scherm.

7. Druk op [Start].

Het apparaat scant het document en slaat het op als een bestandsbijlage. Vervolgens start het apparaat uw e-mailtoepassing en opent deze een nieuw, leeg e-mailbericht met het gescande bestand als bijlage.



### Verwante informatie

- [Scannen met de scanknop op uw apparaat](#)
-

## Web Services voor scannen op uw netwerk (Windows 7, Windows 8.1 en Windows 10)

Met het Web Services-protocol kunnen gebruikers van Windows 7, Windows 8.1 en Windows 10 scannen met een Brother-apparaat op het netwerk. U moet de driver via Web Services installeren.

- [Met Web Services kunt u de drivers voor scannen installeren \(Windows 7, Windows 8.1 en Windows 10\)](#)
- [Scannen met Web Services vanaf uw apparaat \(Windows 7, Windows 8.1 en Windows 10\)](#)
- [Scaninstellingen voor Web Services configureren](#)

■ Home > Scannen > Scannen met de scanknop op uw apparaat > Web Services voor scannen op uw netwerk (Windows 7, Windows 8.1 en Windows 10) > Met Web Services kunt u de drivers voor scannen installeren (Windows 7, Windows 8.1 en Windows 10)

## Met Web Services kunt u de drivers voor scannen installeren (Windows 7, Windows 8.1 en Windows 10)

- Controleer of de juiste software en drivers zijn geïnstalleerd voor uw apparaat.
- Controleer of de hostcomputer en het Brother-apparaat zich op hetzelfde subnet bevinden en of de router foutloos is geconfigureerd zodat gegevensuitwisseling tussen twee apparaten mogelijk is.
- U moet het IP-adres op uw Brother-apparaat configureren voordat u deze instelling configureert.

1. Ga op een van de volgende manieren te werk:

- Windows 10

Klik op  > **Systeem** > **Configuratiescherm**. Klik in de groep **Hardware en geluiden** op **Een apparaat toevoegen**.

- Windows 8.1

Beweeg de muisaanwijzer naar de rechteronderhoek van het bureaublad. Wanneer de menubalk verschijnt, klikt u op **Instellingen** > **Pc-instellingen wijzigen** > **PC en devices** > **Apparaten** > **Een apparaat toevoegen**.

De Webservicesnaam van het apparaat wordt weergegeven.

- Windows 7

Klik op  (**Starten**) > **Configuratiescherm** > **Netwerk en internet** > **Computers en apparaten in het netwerk weergeven**.

De Web Services-naam van het apparaat wordt samen met het printerpictogram weergegeven.

Klik met de rechtermuisknop op het apparaat die u wilt installeren.



- De Web Services-naam van het Brother-apparaat bestaat uit de modelnaam en het MAC-adres (Ethernet-adres) van het apparaat (bijv. Brother XXX-XXXXX (waarbij XXX-XXXX de naam is van uw model) [XXXXXXXXXXXXX] (MAC-adres/Ethernet-adres)).

- Windows 8.1/Windows 10

Beweeg de muis over de naam van het apparaat om informatie over het apparaat weer te geven.

2. Ga op een van de volgende manieren te werk:

- Windows 8.1/Windows 10

Selecteer het apparaat die u wilt installeren en volg de aanwijzingen op het scherm.

- Windows 7

Klik op **Installeren** in het menu dat wordt weergegeven.



Om de installatie van de drivers ongedaan te maken, klikt u op **Verwijderen** of  (**Apparaat verwijderen**).



### Verwante informatie

- [Web Services voor scannen op uw netwerk \(Windows 7, Windows 8.1 en Windows 10\)](#)

Home > Scannen > Scannen met de scanknop op uw apparaat > Web Services voor scannen op uw netwerk (Windows 7, Windows 8.1 en Windows 10) > Scannen met Web Services vanaf uw apparaat (Windows 7, Windows 8.1 en Windows 10)

## Scannen met Web Services vanaf uw apparaat (Windows 7, Windows 8.1 en Windows 10)

Als u de driver voor scannen via Web Services hebt geïnstalleerd, hebt u toegang tot het scanmenu van Web Services op het LCD-scherm van uw Brother-apparaat.

- Bepaalde tekens in de berichten op het LCD-scherm kunnen vervangen zijn door spaties indien de taalinstellingen van uw besturingssysteem en uw Brother-apparaat verschillend zijn.
- Als op het LCD-scherm een melding verschijnt dat er onvoldoende geheugen is, kiest u een kleiner formaat in het menu **Papierformaat** of een lagere resolutie in het menu **Resolutie (dpi)**.

>> [DCP-J1050DW/MFC-J1010DW](#)

>> [DCP-J1140DW](#)

### DCP-J1050DW/MFC-J1010DW

1. Plaats uw document.
2. Druk op  (**SCAN**).
3. Druk op ▲ of ▼ om uw selecties te maken:
  - a. Selecteer [WS Scan]. Druk op **OK**.
  - b. Selecteer het gewenste type scan. Druk op **OK**.
  - c. Selecteer de computer waarnaar u de gegevens wilt verzenden. Druk op **OK**.
4. Druk op **Mono Start (Zwart-wit Start)** of **Colour Start (Kleur Start)**.  
Het apparaat begint met scannen.

### DCP-J1140DW

1. Plaats uw document.
2. Druk op [Scannen] > [WS Scan].
3. Druk op ▲ of ▼ om het gewenste scantype te selecteren en druk hier vervolgens op.
4. Druk op ▲ of ▼ om de computer waarnaar u de gegevens wilt verzenden weer te geven en selecteer vervolgens de computernaam.
5. Druk op [Start].  
Het apparaat begint met scannen.



### Verwante informatie

- [Web Services voor scannen op uw netwerk \(Windows 7, Windows 8.1 en Windows 10\)](#)

## Scaninstellingen voor Web Services configureren

1. Voer een van de volgende handelingen uit:

- Windows 10

Klik op  > **Systeem > Configuratiescherm**. Klik in de groep **Hardware en geluiden** op **Apparaten en printers weergeven**.

- Windows 8.1

Verplaats uw muis naar de rechterbenedenhoek van uw bureaublad. Als de menubalk wordt weergegeven, klikt u op **Instellingen** en vervolgens op **Configuratiescherm**. Klik in de groep **Hardware en geluiden** op **Apparaten en printers weergeven**.

- Windows 7

Klik op  (**Starten**) > **Apparaten en printers**.

2. Klik met de rechtermuisknop op het pictogram van het apparaat en selecteer vervolgens **Profielen voor scannen....** Het dialoogvenster **Profielen voor scannen** verschijnt.

3. Selecteer het scanprofiel dat u wilt gebruiken.

4. Zorg ervoor dat de scanner die u in de lijst **Scanner** hebt geselecteerd een apparaat is dat Web Services voor scannen ondersteunt en klik vervolgens op de knop **Als standaard instellen**.

5. Klik op **Bewerken....**

Het dialoogvenster **Standaardprofiel bewerken** verschijnt.

6. Selecteer de instellingen voor **Bron**, **Papierformaat**, **Kleurenindeling**, **Bestandstype**, **Resolutie (dpi)**, **Helderheid** en **Contrast**.

7. Klik op de knop **Profiel opslaan**.

Deze instellingen worden toegepast wanneer u scant met het Web Services-protocol.

Als u wordt gevraagd om een scantoeepassing te selecteren, selecteert u in de lijst Windows Faxen en scannen.



### Verwante informatie

- [Web Services voor scannen op uw netwerk \(Windows 7, Windows 8.1 en Windows 10\)](#)

## Scaninstellingen wijzigen met Brother iPrint&Scan

Brother iPrint&Scan maakt het mogelijk om de instellingen van de scanknop van het apparaat te wijzigen.

1. Start Brother iPrint&Scan.

- Windows

Start  (Brother iPrint&Scan).

- Mac

Klik in de menubalk **Finder** op **Ga > Programma's** en dubbelklik vervolgens op het pictogram van iPrint&Scan.

Het scherm van Brother iPrint&Scan verschijnt.

2. Als uw Brother-apparaat niet is geselecteerd, klikt u op de knop **Selecteer uw apparaat** en selecteert u vervolgens de naam van uw model in de lijst. Klik op **OK**.
3. Klik op de knop **Instellingen apparaten scannen** en volg de aanwijzingen op het scherm om de scaninstellingen te wijzigen, zoals de documentgrootte, kleur en resolutie.



### Verwante informatie

- [Scannen met de scanknop op uw apparaat](#)



## Scannen met Brother iPrint&Scan (Windows/Mac)

1. Start Brother iPrint&Scan.

- Windows

Start  (**Brother iPrint&Scan**).

- Mac

Klik in de menubalk **Finder** op **Ga > Programma's** en dubbelklik vervolgens op het pictogram van iPrint&Scan.

Het scherm van Brother iPrint&Scan verschijnt.

2. Als uw Brother-apparaat niet is geselecteerd, klikt u op de knop **Selecteer uw apparaat** en selecteert u vervolgens de naam van uw model in de lijst. Klik op **OK**.
3. Klik op het pictogram **Scan** en volg daarna de aanwijzingen op het scherm om uw documenten te scannen.



### Verwante informatie

- [Scannen](#)

## Scan vanaf uw computer (Windows)

U kunt op verschillende manieren vanaf uw pc foto's en documenten scannen op uw apparaat. Gebruik de door ons aangeboden softwaretoepassingen of gebruik uw favoriete scantoepassing.

- [Scannen met Nuance™ PaperPort™ 14SE of een andere Windows-toepassing](#)
- [Scannen met Windows Faxen en scannen](#)

## Scannen met Nuance™ PaperPort™ 14SE of een andere Windows-toepassing

U kunt de toepassing Nuance™ PaperPort™ 14SE gebruiken om te scannen.

- Om Nuance™ PaperPort™ 14SE te downloaden, klikt u op  (**Brother Utilities**), selecteert u **Doe meer** in de linkernavigatiebalk en klikt u vervolgens op **PaperPort**.
- Nuance™ PaperPort™ 14SE ondersteunt Windows 7, Windows 8.1, Windows 10 Home, Windows 10 Pro, Windows 10 Education en Windows 10 Enterprise.
- Klik voor gedetailleerde instructies over het gebruik van elke toepassing op het **Help**-menu van de toepassing en vervolgens op **Startgids** op het **Help**-lint.



De scaninstructies in deze stappen zijn voor PaperPort™ 14SE. Voor andere Windows-toepassingen zijn deze stappen vergelijkbaar. PaperPort™ 14SE ondersteunt de TWAIN- en WIA-driver; in deze stappen wordt de TWAIN-driver (aanbevolen) gebruikt.

Afhankelijk van het model van uw apparaat is Nuance™ PaperPort™ 14SE mogelijk niet inbegrepen. Gebruik in dit geval een andere softwaretoepassing om te scannen.

1. Plaats uw document.

2. Start PaperPort™ 14SE.

Ga op een van de volgende manieren te werk:

- Windows 10

Klik op  > **Nuance PaperPort 14 > PaperPort**.

- Windows 8.1

Klik op  (**PaperPort**).

- Windows 7

Klik met uw computer op  (**start**) > **Alle programma's > Nuance PaperPort 14 > PaperPort**.

3. Klik op het **Bureaublad**-menu en vervolgens op **Scaninstellingen** op het **Bureaublad**-lint.

Het deelvenster **Scannen of foto ophalen** verschijnt aan de linkerzijde van het scherm.

4. Klik op **Selecteren....**

5. Selecteer **TWAIN: TW-Brother XXX-XXXX** of **TWAIN: TW-Brother XXX-XXXX LAN** (waarbij XXX-XXXX staat voor het model van uw apparaat) in de lijst met beschikbare scanners.

6. Schakel in het deelvenster **Scannerdialoogvenster weergeven** het selectievakje **Scannen of foto ophalen** in.

7. Klik op **Scannen**.

Het dialoogvenster voor het instellen van de scanner verschijnt.

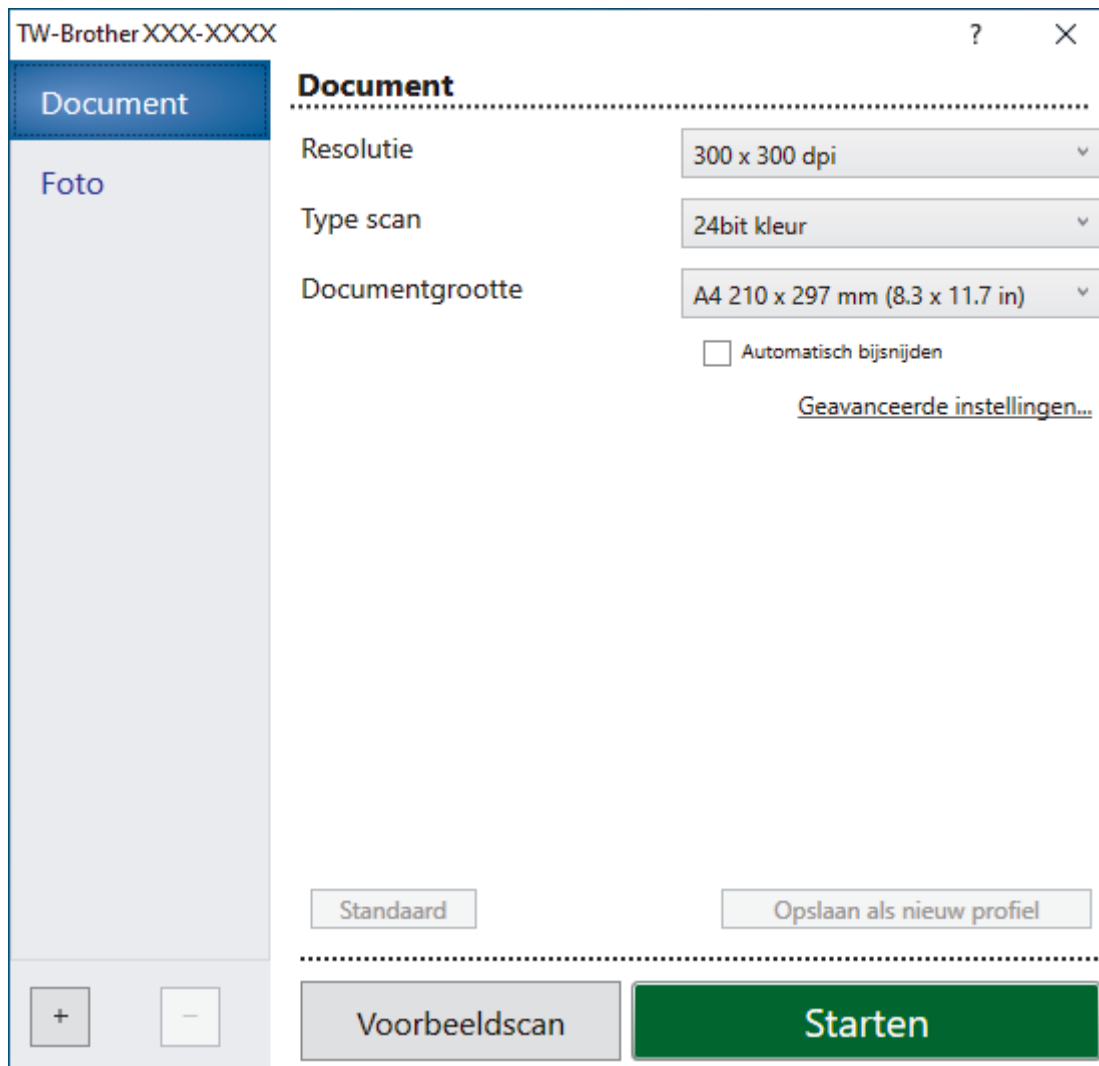

8. Wijzig indien nodig de instellingen in het venster voor het instellen van de scanner.
9. Klik op de vervolgkeuzelijst **Documentgrootte** en selecteer vervolgens uw documentgrootte.
10. Klik op **Voorbeeldscan** om een voorbeeld van uw afdrakafbeelding te zien en ongewenste gedeelten bij te snijden alvorens te scannen.
11. Klik op **Starten**.  
Het scannen wordt gestart.

### ✓ Verwante informatie

- [Scan vanaf uw computer \(Windows\)](#)
  - [Instellingen voor het TWAIN-stuurprogramma \(Windows\)](#)

## Instellingen voor het TWAIN-stuurprogramma (Windows)

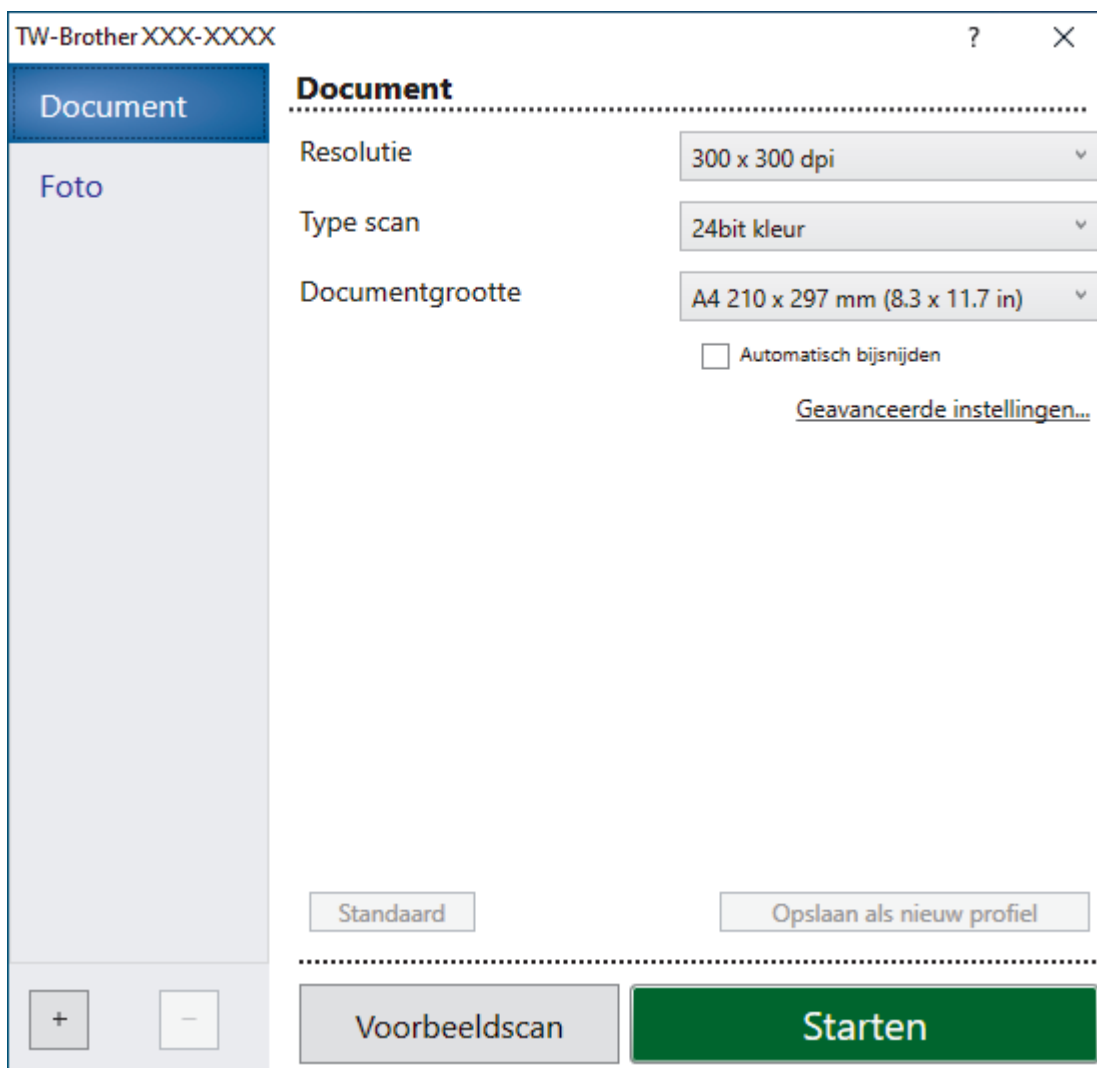

De namen van de onderdelen en de waarden die u kunt opgeven, zijn afhankelijk van het apparaat.

### 1. Scan

Selecteer de optie **Foto** of **Document** afhankelijk van het soort document dat u wilt scannen.

Scan (beeldtype)		Resolutie	Type scan
<b>Foto</b>	Gebruiken voor het scannen van foto's.	300 x 300 dpi	<b>24bit kleur</b>
<b>Document</b>	Voor het scannen van tekstdocumenten.	300 x 300 dpi	<b>24bit kleur</b>

### 2. Resolutie

Selecteer een scanresolutie in de vervolgkeuzelijst **Resolutie**. Hogere resoluties nemen meer geheugen in beslag en vergen meer overdrachtstijd, maar leveren een preciezer gescand beeld.

### 3. Type scan

Kies een van de beschikbare instellingen voor scan-kleurdiepte.

- **Zwart-wit**

Gebruiken voor tekst of lijntekeningen.

---

- **Grijs (Foutdiffusie)**

Gebruiken voor fotografische beelden of grafische afbeeldingen. (Foutdiffusie is een methode om gesimuleerde grijze beelden te creëren zonder daarbij gebruik te maken van echte grijze punten. Zwarte punten worden in een bepaald patroon geplaatst om een grijze schijn te geven.)

- **Ware grijstinten**

Gebruiken voor fotografische beelden of grafische afbeeldingen. Deze modus is nauwkeuriger omdat hij tot 256 tinten grijs gebruikt.

- **24bit kleur**

Gebruiken om een afbeelding aan te maken met de nauwkeurigste kleurreproductie. Deze modus gebruikt maximaal 16,8 miljoen kleuren om de afbeelding te scannen, maar vergt het meeste geheugen en de langste overdrachtstijd.

#### 4. Documentgrootte

Selecteer het exacte formaat van uw document in de vooraf ingestelde scanformaten.

Als u **Afwijkende** selecteert, wordt het dialoogvenster **Afwijkende documentgrootte** weergegeven en kunt u de documentgrootte opgeven.

#### 5. Automatisch bijnijden

Scan meerdere documenten die op de glasplaat gelegd zijn. Het apparaat maakt na het scannen van elk document aparte bestanden of een enkel bestand van meerdere pagina's aan.

#### 6. Geavanceerde instellingen

Configureer geavanceerde instellingen door op de koppeling **Geavanceerde instellingen** in het dialoogvenster voor het instellen van de scanner te klikken.

- **Documentcorrectie**

- **Autom. rechtmaken**

Stel het apparaat zo in dat scheefgetrokken pagina's automatisch worden gecorrigeerd wanneer de pagina's worden gescand vanaf de glasplaat.

- **Margeinstellingen**

Hiermee past u de documentmarges aan.

- **Beeld draaien**

Bewerk de gescande afbeelding.

- **Opvullen van randen**

Hiermee vult u de vier randen van de gescande afbeelding met de geselecteerde kleur en breedte in.

- (MFC-J1010DW) **Blanco pagina overslaan**

Verwijder de lege pagina's van het document uit de scanresultaten.

- **Afbeeldingskwaliteit**

- **Aanpassen van de diffusie-grijs**

Pas de diffusie aan wanneer u de optie **Grijs (Foutdiffusie)** selecteert in de vervolgkeuzelijst **Type scan**.

- **Aanpassen van kleurtint**

Pas de kleurtint aan.

- **Verwerking op de achtergrond**

- **Verwijder doorlopers/Patronen**

Hiermee voorkomt u doordrukken van de inkt.

- **Achtergrondkleur verwijderen**

Verwijder de basiskleur van documenten om de gescande gegevens beter leesbaar te maken.

- **Kleur verwijderen**

Hiermee selecteert u een kleur die u uit de gescande afbeelding wilt verwijderen.

- **Randen benadrukken**

Maak de tekens van het origineel scherper.

- **Ruis verminderen**

---

Met deze instelling verbetert u de kwaliteit van gescande beelden. De optie **Ruis verminderen** is beschikbaar wanneer u de optie **24bit kleur** en de scanresolutie **300 x 300 dpi**, **400 x 400 dpi** of **600 x 600 dpi** selecteert.

- **Zwart-wit afbeeldingskwaliteit**

- **Aanpassen van z/w-drempel**

Pas de drempelwaarden aan om een zwart-witafbeelding te genereren.

- **Correctie van tekens**

Hiermee corrigeert u onderbroken of onvolledige tekens van het origineel om ze beter leesbaar te maken.

- **Zwart-Wit-inversie**

Hiermee keert u zwart en wit in de zwart-witafbeelding om.

- **Toevoercontrole**

- (MFC-J1010DW) **Indeling**

Selecteer de lay-out.

- **Doorlopend scannen**

Selecteer deze optie om meerdere pagina's te scannen. Na het scannen van een pagina kunt u doorgaan of stoppen met scannen.



## Verwante informatie

- [Scannen met Nuance™ PaperPort™ 14SE of een andere Windows-toepassing](#)
-

## Scannen met Windows Faxen en scannen

De toepassing Windows Faxen en scannen is een andere optie die u kunt gebruiken om te scannen.

- Windows Faxen en scannen maakt gebruik van de WIA-scannerdriver.
- Als u een gedeelte van een pagina wilt bijsnijden na het vooraf scannen van het document, moet u scannen via de glasplaat (ook wel flatbed genoemd).

1. Plaats uw document.
2. Start Windows Faxen en scannen.
3. Klik op **Bestand > Nieuw > Zoeken**.
4. Selecteer de scanner die u wilt gebruiken.
5. Klik op **OK**.

Het dialoogvenster **Nieuwe scan** verschijnt.

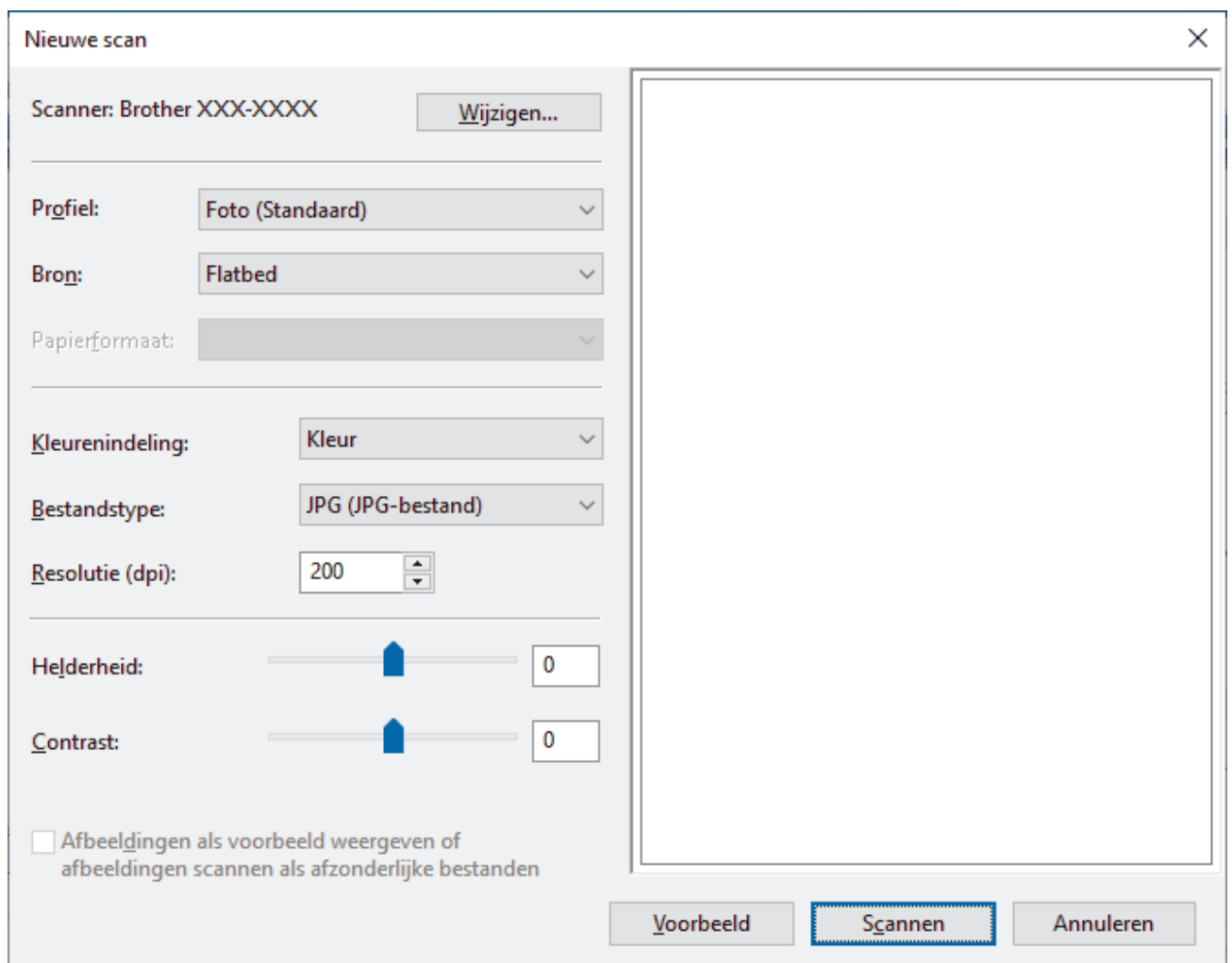

6. Pas zo nodig de instellingen in het dialoogvenster aan.  
De scanresolutie kan op maximaal 1200 dpi worden ingesteld. Gebruik de **Scanner Toepassing**-software als u met een hogere resolutie wilt scannen vanuit **Brother Utilities**.
7. Klik op **Zoeken**.  
Het apparaat begint het document te scannen.

### ✓ Verwante informatie

- [Scan vanaf uw computer \(Windows\)](#)



- 
- WIA-driver instellen (Windows)
-

## WIA-driver instellen (Windows)

Nieuwe scan

Scanner: Brother XXX-XXXX Wijzigen...

Profiel: Foto (Standaard) ▾

Bron: Flatbed ▾

Papierformaat: ▾

Kleurenindeling: Kleur ▾

Bestandstype: JPG (JPG-bestand) ▾

Resolutie (dpi): 200 ▾

Helderheid:  0

Contrast:  0

Afbeeldingen als voorbeeld weergeven of afbeeldingen scannen als afzonderlijke bestanden

Voorbeeld Scannen Annuleren

### Profiel

Selecteer het scanprofiel dat u wilt gebruiken in de vervolgkeuzelijst **Profiel**.

### Bron

Selecteer de optie **Flatbed** of **Papierinvoer (enkelzijdig scannen)** uit de vervolgkeuzelijst.

### Papierformaat

De optie **Papierformaat** is beschikbaar wanneer u de **Papierinvoer (enkelzijdig scannen)** selecteert als de **Bron**-optie.

### Kleurenindeling

Selecteer een scankleur in de vervolgkeuzelijst **Kleurenindeling**.

### Bestandstype

Selecteer een bestandsindeling in de vervolgkeuzelijst **Bestandstype**.

### Resolutie (DPI)

Stel in het veld **Resolutie (DPI)** een scanresolutie in. Hogere resoluties nemen meer geheugen in beslag en vergen meer overdrachtstijd, maar leveren een preciezer gescand beeld.

### Helderheid

Stel het niveau van de **Helderheid** in door de schuifknop naar rechts of naar links te slepen om het beeld lichter of donkerder te maken. Als het gescande beeld te licht is, geeft u een lagere waarde op voor

---

helderheid en scant u het document nogmaals. Als het gescande beeld te donker is, geeft u een hogere waarde op voor helderheid en scant u het document nogmaals. U kunt ook een waarde in het veld invoeren om het helderheidsniveau in te stellen.

### **Contrast**

Verhoog of verlaag het **Contrast** door de schuifbalk naar rechts of links te slepen. Het verhogen van het contrast benadrukt de donkere en lichte gedeelten van het beeld, terwijl het verlagen ervan meer details weergeeft in de grijze zones. U kunt ook een waarde in het veld invoeren om het contrastniveau in te stellen.



### **Verwante informatie**

- [Scannen met Windows Faxen en scannen](#)

## Scan vanaf uw computer (Mac)

- [Scannen met AirPrint \(macOS\)](#)

## Kopiëren

- Een document kopiëren
- Gekopieerde afbeeldingen vergroten of verkleinen
- Kopieën sorteren
- Kopieën met paginalay-out maken (N-in-1 of Poster)
- Kopiëren op beide zijden van het papier (tweezijdig kopiëren)
- Een identiteitskaart kopiëren
- Kopieerinstellingen

## Een document kopiëren

>> DCP-J1050DW/MFC-J1010DW

>> DCP-J1140DW

### DCP-J1050DW/MFC-J1010DW

1. Zorg ervoor dat u papier met het juiste formaat in de papierlade hebt geplaatst.
2. Plaats uw document.
3. (MFC-J1010DW) Druk op  (**COPY (KOPIE)**).

Op het LCD-scherm wordt het volgende weergegeven:

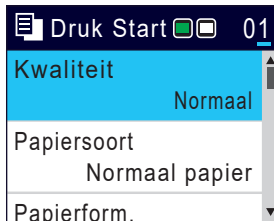

4. (MFC-J1010DW) Voer het aantal exemplaren in met behulp van de kiestoetsen.
5. (DCP-J1050DW) Druk op het bedieningspaneel op - of +.
6. Wijzig indien nodig de kopieerinstellingen.  
Druk op ▲ of ▼ om door de kopieerinstellingen te bladeren. Selecteer een kopieerinstelling en druk vervolgens op **OK**.



Wanneer u ander papier dan normaal papier van A4-formaat in de lade plaatst, moet u de instellingen bij [Papierform. (Papierformaat)] en [Papiersoort] wijzigen.

7. Wanneer u klaar bent, drukt u op **Mono Start (Zwart-wit Start)** of **Colour Start (Kleur Start)**.



Druk op **Stop/Exit (Stop/Eindigen)** om het kopiëren te onderbreken.

### DCP-J1140DW

1. Zorg ervoor dat u papier met het juiste formaat in de papierlade hebt geplaatst.
2. Plaats uw document.
3. Druk op  [Kopiëren].

Op het touchscreen wordt het volgende weergegeven:

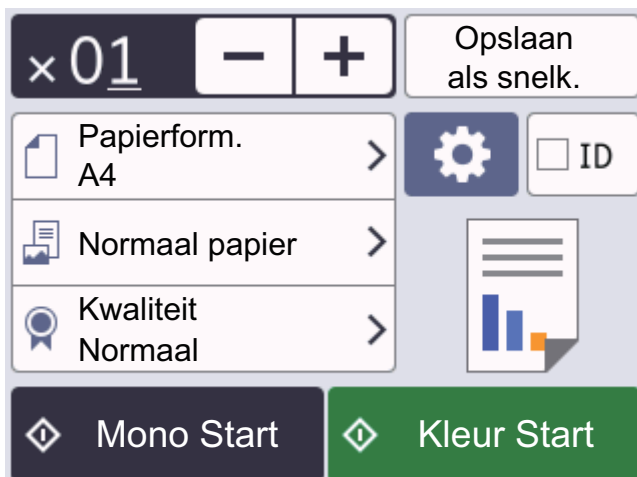

4. Wijzig indien nodig de kopieerinstellingen.



Wanneer u ander papier dan normaal papier van A4-formaat in de lade plaatst, moet u de instellingen bij [Papierform. (Papierformaat)] en [Papiersoort] wijzigen door te drukken op  [Opties].

Optie	Beschrijving
 (Aantal kopieën)	Voer het aantal exemplaren op een van de volgende manieren in: <ul style="list-style-type: none"> <li>• Druk op het touchscreen op – of +.</li> <li>• Druk op  om het toetsenbord op het touchscreen weer te geven en voer vervolgens het aantal exemplaren via het toetsenbord in. Druk op OK.</li> </ul>
 (Opties)	Druk op  [Opties] om alleen de kopieerinstellingen voor de volgende kopie te wijzigen. Wanneer u klaar bent met het wijzigen van de instellingen, drukt u op OK.
ID	Als u een identiteitsbewijs wilt kopiëren met de lay-out [2op1 ID verticaal], schakelt u het selectievakje [ID] in.
Aanduidingen huidige instellingen	Druk op de volgende pictogrammen om deze instellingen alleen voor de volgende kopie te wijzigen: <ul style="list-style-type: none"> <li>•  Papierform. (Papierformaat)</li> <li>•  Papiersoort</li> <li>•  Kwaliteit</li> </ul>



Als u klaar bent met het selecteren van nieuwe opties, kunt u ze opslaan door op [Opslaan als snelk.] te drukken.

5. Druk op [Mono Start] of [Kleur Start].



Druk op  om het kopiëren te onderbreken.



## Verwante informatie

- [Kopiëren](#)

### Gerelateerde onderwerpen:

- [Documenten in de ADF \(automatische documentinvoer\) plaatsen](#)
- [Documenten op de glasplaat plaatsen](#)
- [Kopieerinstellingen](#)

## Gekopieerde afbeeldingen vergroten of verkleinen

Selecteer een vergrotings- of verkleiningspercentage om uw gekopieerde gegevens een ander formaat te geven.

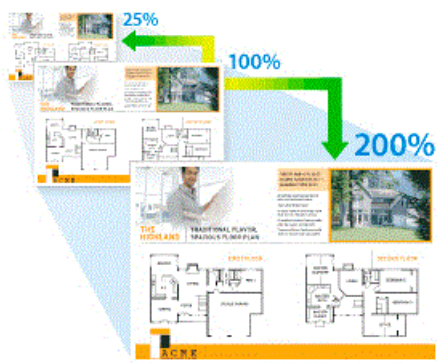

>> [DCP-J1050DW/MFC-J1010DW](#)

>> [DCP-J1140DW](#)

### DCP-J1050DW/MFC-J1010DW

1. Plaats uw document.
2. (MFC-J1010DW) Druk op  (**COPY (KOPIE)**).
3. (MFC-J1010DW) Voer het aantal exemplaren in met behulp van de kiestoetsen.
4. (DCP-J1050DW) Druk op het bedieningspaneel op - of +.
5. Druk op ▲ of ▼ om [Vergr./verklein (Vergr./verkl.)] te selecteren. Druk op **OK**.
6. Druk op ▲ of ▼ om de beschikbare opties te selecteren. Druk op **OK**.
7. Ga op een van de volgende manieren te werk:
  - Als u de optie [Vergroten] of [Verkleinen] hebt geselecteerd, drukt u op ▲ of ▼ om het gewenste vergrotings- of verkleiningspercentage te selecteren. Druk op **OK**.
  - Als u de optie [Aangepast (25-400%)] hebt geselecteerd, voert u een vergrotingspercentage van [25%] tot [400%] in. Druk op **OK**.
  - Als u de optie [100%] of [Aanp. aan pag.] hebt geselecteerd, gaat u naar de volgende stap.
8. Wanneer u klaar bent, drukt u op **Mono Start (Zwart-wit Start)** of **Colour Start (Kleur Start)**.





Als u de optie [Aanp. aan pag.] hebt geselecteerd, wordt de kopieergrootte afgestemd op het papierformaat dat op het apparaat is ingesteld.

- De optie [Aanp. aan pag.] werkt niet naar behoren als het document op de glasplaat meer dan 3 graden schuin ligt. Gebruik de documentgeleiders aan de linker- en bovenkant om het document in de linkerbovenhoek van de glasplaat te leggen, met de bedrukte zijde naar beneden.
- De optie [Aanp. aan pag.] is niet beschikbaar voor documenten van Legal-formaat.

### DCP-J1140DW

1. Plaats uw document.
2. Druk op  [Kopiëren].
3. Voer het aantal exemplaren op een van de volgende manieren in:
  - Druk op het touchscreen op [-] of [+].
  - Druk op **x01** om het toetsenbord op het touchscreen weer te geven en voer vervolgens het aantal exemplaren via het toetsenbord in. Druk op [OK].



- 
4. Druk op  [Opties] > [Vergr./verklein].
  5. Druk op ▲ of ▼ om de beschikbare opties weer te geven en druk vervolgens op de optie die u wilt wijzigen.
  6. Voer een van de volgende handelingen uit:
    - Als u de optie [Vergroten] of [Verkleinen] hebt geselecteerd, drukt u op het gewenste vergrotings- of verkleiningspercentage.
    - Als u [Aangepast (25-400%) (Aangepast (25-400%))] selecteert, drukt u op  (backspace) om het weergegeven percentage te wissen, of drukt u op ◀ om de cursor te verplaatsen, en voert u vervolgens een vergrotings- of verkleiningspercentage in tussen [25%] en [400%].  
Druk op [OK].
    - Als u [100%] of de optie [Aanp. aan pag.] hebt geselecteerd, gaat u verder met de volgende stap.
  7. Controleer de weergegeven lijst met geselecteerde opties en druk vervolgens op [OK].
  8. Wanneer u klaar bent met het wijzigen van de instellingen, drukt u op [Mono Start] of [Kleur Start].



---

Als u de optie [Aanp. aan pag.] hebt geselecteerd, wordt de kopieergrootte afgestemd op het papierformaat dat op het apparaat is ingesteld.

- De optie [Aanp. aan pag.] werkt niet naar behoren als het document op de glasplaat meer dan drie graden schuin ligt. Gebruik de documentgeleiders aan de linker- en bovenkant om het document in de linkerbovenhoek van de glasplaat te leggen, met de bedrukte zijde naar beneden.
  - De optie [Aanp. aan pag.] is niet beschikbaar voor documenten van Legal-formaat.
- 



## Verwante informatie

- [Kopiëren](#)
-

## Kopieën sorteren

Meerdere kopieën sorteren. Pagina's worden gestapeld in de volgorde waarin ze worden ingevoerd, d.w.z.: 1, 2, 3 enzovoort.



>> [DCP-J1050DW/MFC-J1010DW](#)

>> [DCP-J1140DW](#)

### DCP-J1050DW/MFC-J1010DW

1. Plaats uw document.
2. (MFC-J1010DW) Druk op  (**COPY (KOPIE)**).
3. (MFC-J1010DW) Voer het aantal exemplaren in met behulp van de kiestoetsen.
4. (DCP-J1050DW) Druk op het bedieningspaneel op - of +.
5. Druk op ▲ of ▼ om het volgende te selecteren:
  - a. Selecteer [Stapel/Sorteer]. Druk op **OK**.
  - b. Selecteer [Sorteer]. Druk op **OK**.
6. Druk op **Mono Start (Zwart-wit Start)** of **Colour Start (Kleur Start)**. Als u het document in de ADF (alleen modellen met ADF) hebt geplaatst, scant het apparaat het document en begint vervolgens met afdrucken.
7. Als u de glasplaat gebruikt, herhaalt u de volgende stappen voor elke pagina van het document:
  - Plaats de volgende pagina op de glasplaat en druk vervolgens op ► om de pagina te scannen.
  - Zodra alle pagina's zijn gescand, drukt u op ◀ om het afdrucken te starten.

### DCP-J1140DW

1. Plaats uw document.
2. Druk op  [Kopiëren].
3. Voer het aantal exemplaren op een van de volgende manieren in:
  - Druk op het touchscreen op [-] of [+].
  - Druk op **x01** om het toetsenbord op het touchscreen weer te geven en voer vervolgens het aantal exemplaren via het toetsenbord in. Druk op [OK].
4. Druk op  [Opties] > [Stapel/Sorteer] > [Sorteer].
5. Controleer de weergegeven lijst met geselecteerde instellingen en druk vervolgens op [OK].
6. Wanneer u klaar bent met het wijzigen van de instellingen, drukt u op [Mono Start] of [Kleur Start].
7. Als u de glasplaat gebruikt, herhaalt u de volgende stappen voor elke pagina van het document:
  - Plaats de volgende pagina op de glasplaat en druk vervolgens op [Doorgaan] om de pagina te scannen.
  - Wanneer alle pagina's zijn gescand, drukt u op [Voltooien].



### Verwante informatie

- [Kopiëren](#)

## Kopieën met paginalay-out maken (N-in-1 of Poster)

De functie N-in-1-kopieën bespaart papier door twee of vier pagina's van uw document op één pagina van de kopie te kopiëren. De posterfunctie verdeelt uw document in secties en vergroot vervolgens de secties zodat u ze tot een poster kunt samenvoegen. Om een poster af te drukken, gebruikt u de glasplaat.





- Zorg ervoor dat het papierformaat op A4 of Letter is ingesteld.
- U kunt slechts één posterkopie per keer maken.





>> [DCP-J1050DW/MFC-J1010DW](#)

>> [DCP-J1140DW](#)

### DCP-J1050DW/MFC-J1010DW

1. Plaats uw document.
2. (MFC-J1010DW) Druk op  (**COPY (KOPIE)**).
3. (MFC-J1010DW) Voer het aantal exemplaren in met behulp van de kiestoetsen.
4. (DCP-J1050DW) Druk op het bedieningspaneel op - of +.
5. Druk op ▲ of ▼ om [Paginalay-out (Pagina lay-out)] te selecteren. Druk op **OK**.
6. Druk op ▲ of ▼ om de opties weer te geven en druk vervolgens op **OK** om de gewenste optie te selecteren.

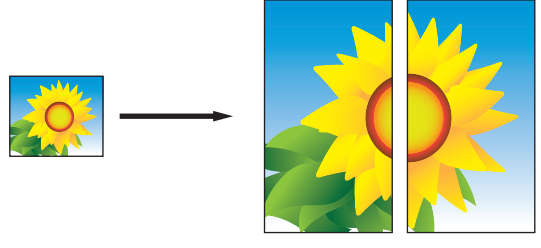
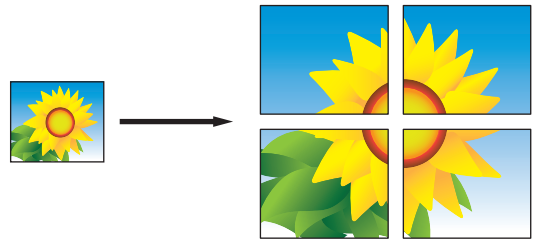
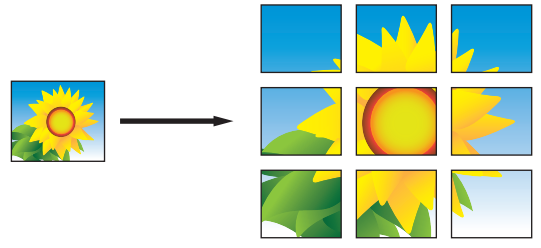

Optie	Beschrijving
Uit (1op1)	-
2 op 1 (staand)	
2 op 1 (liggend)	





Optie	Beschrijving
2op1 ID verticaal (Met behulp van de glasplaat)	
2op1 ID horizontaal (Met behulp van de glasplaat)	
4 op 1 (staand)	
4 op 1 (liggend)	
Poster (2x1) (Met behulp van de glasplaat)	
Poster (2x2) (Met behulp van de glasplaat)	
Poster (3x3) (Met behulp van de glasplaat)	

7. Druk op **Mono Start (Zwart-wit Start)** of **Colour Start (Kleur Start)**. Als u het document in de ADF (automatische documentinvoer) (alleen modellen met ADF (automatische documentinvoer)) hebt geplaatst of een poster maakt, worden de pagina's door het apparaat gescand en wordt het afdrukken gestart.
8. Als u de glasplaat gebruikt, herhaalt u de volgende stappen voor elke pagina van het document:
  - Plaats de volgende pagina op de glasplaat en druk vervolgens op ► om de pagina te scannen.
  - Zodra alle pagina's zijn gescand, drukt u op ◀ om het afdrukken te starten.

## DCP-J1140DW

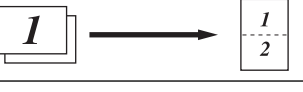
1. Plaats uw document.

2. Druk op  [Kopiëren].
3. Voer het aantal exemplaren op een van de volgende manieren in:
  - Druk op het touchscreen op [-] of [+].
  - Druk op **x01** om het toetsenbord op het touchscreen weer te geven en voer vervolgens het aantal exemplaren via het toetsenbord in. Druk op [OK].
4. Druk op  [Opties] > [Paginalay-out (Pagina lay-out)].
5. Druk op ▲ of ▼ om de opties weer te geven en druk vervolgens op de optie naar keuze.

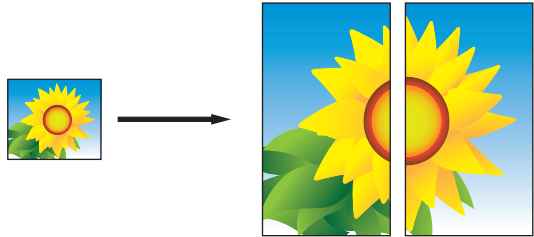
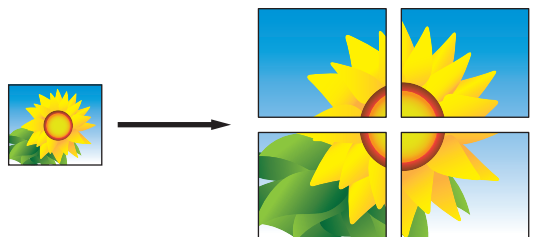
Optie	Beschrijving
Uit (1op1)	-
2 op 1 (staand)	
2 op 1 (liggend)	
2op1 ID verticaal (Met behulp van de glasplaat)	
2op1 ID horizontaal (Met behulp van de glasplaat)	
4 op 1 (staand)	
4 op 1 (liggend)	
Poster (2x1) (Met behulp van de glasplaat)	
Poster (2x2) (Met behulp van de glasplaat)	

## Optie

## Beschrijving

Poster (3x3)

(Met behulp van de glasplaat)

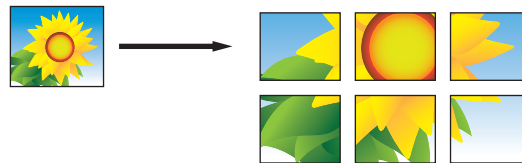

6. Controleer de weergegeven lijst met geselecteerde instellingen en druk vervolgens op [OK].
7. Wanneer u klaar bent met het wijzigen van de instellingen, drukt u op [Mono Start] of [Kleur Start]. Als u een poster maakt, worden de pagina's door het apparaat gescand en wordt het afdrukken gestart.
8. Als u de glasplaat gebruikt, herhaalt u de volgende stappen voor elke pagina van het document:
  - Plaats de volgende pagina op de glasplaat en druk vervolgens op [Doorgaan] om de pagina te scannen.
  - Wanneer alle pagina's zijn gescand, drukt u op [Voltooien].



## Verwante informatie

- [Kopiëren](#)

## Kopiëren op beide zijden van het papier (tweezijdig kopiëren)

Verminder de hoeveelheid papier die u gebruikt door op beide zijden van het papier te kopiëren.

- U moet uit de volgende opties een tweezijdige kopieerlay-out kiezen voordat u tweezijdig kunt beginnen te kopiëren.
- De lay-out van uw originele document bepaalt welke tweezijdige kopieerlay-out u moet kiezen.
- Als u handmatig tweezijdige kopieën maakt van een tweezijdig document, gebruikt u de glasplaat.
- U kunt alleen normaal papier in het formaat A4, A5 of Letter gebruiken.

### Staand

#### Enkelzijdig naar tweezijdig (lange zijde omdraaien)

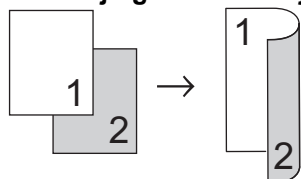

#### Enkelzijdig naar tweezijdig (korte zijde omdraaien)

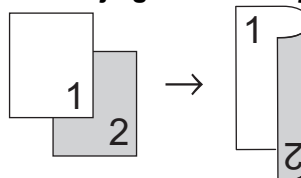

#### Tweezijdig naar tweezijdig

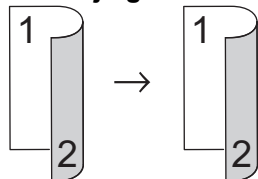

### Liggend

#### Enkelzijdig naar tweezijdig (lange zijde omdraaien)

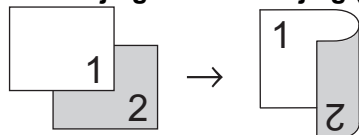

#### Enkelzijdig naar tweezijdig (korte zijde omdraaien)

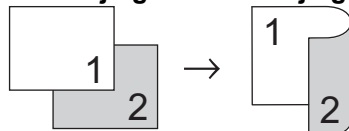

#### Tweezijdig naar tweezijdig

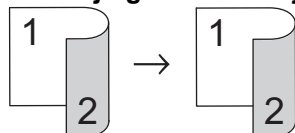

>> [DCP-J1050DW/MFC-J1010DW](#)

>> [DCP-J1140DW](#)

## DCP-J1050DW/MFC-J1010DW

1. Plaats uw document.
2. (MFC-J1010DW) Druk op  (COPY (KOPIE)).

3. (MFC-J1010DW) Voer het aantal exemplaren in met behulp van de kiestoetsen.
4. (DCP-J1050DW) Druk op het bedieningspaneel op - of +.
5. Om meerdere kopieën te sorteren, drukt u op ▲ of ▼ om het volgende te selecteren:
  - a. Selecteer [Stapel/Sorteer]. Druk op **OK**.
  - b. Selecteer [Sorteer]. Druk op **OK**.
6. Druk op ▲ of ▼ om [2-zijdige kopie] te selecteren. Druk op **OK**.
7. Ga op een van de volgende manieren te werk:
  - Als u tweezijdige kopieën wilt maken van een eenzijdig document, drukt u op ▲ of ▼ om het volgende te selecteren:
    - a. Om de lay-outopties te wijzigen selecteert u [Lay-out]. Druk op **OK**.
    - b. Selecteer [Lange zijde omslaan] of [Korte zijde omslaan]. Druk op **OK**.
    - c. Selecteer [1-zijdig ⇒2zijd.]. Druk op **OK**.
  - Als u handmatig tweezijdige kopieën wilt maken van een tweezijdig document, drukt u op ▲ of ▼ om [2-zijdig ⇒2-zijdig] te selecteren. Druk op **OK**.



Gebruik de glasplaat om handmatig tweezijdige kopieën van tweezijdige documenten te maken.

8. Druk op **Mono Start (Zwart-wit Start)** of **Colour Start (Kleur Start)**. Als u het document in de ADF (automatische documentinvoer) (alleen modellen met ADF (automatische documentinvoer)) hebt geplaatst, scant het apparaat de pagina's en begint vervolgens met afdrucken.
9. Als u de glasplaat gebruikt, herhaalt u de volgende stappen voor elke pagina van het document:
  - Plaats de volgende pagina op de glasplaat en druk vervolgens op ► om de pagina te scannen.
  - Zodra alle pagina's zijn gescand, drukt u op ◀ om het afdrucken te starten.

Raak de afgedrukte pagina NIET aan voordat deze de tweede keer is uitgeworpen. Het apparaat drukt de eerste zijde af en voert het papier uit, en trekt vervolgens het papier naar binnen om de tweede zijde af te drukken.



Als u last hebt van vlekkerige afdrucken of papierstoringen, gaat u als volgt te werk:

1. Druk op het bedieningspaneel op  (Inkt) of **INK (INKT)**.
2. Selecteer [Afdrukopties]. Druk op **OK**.
3. Selecteer [Verminder vlekken]. Druk op **OK**.
4. Wijzig de instellingen. Druk op **OK**.

## DCP-J1140DW

1. Plaats uw document.
2. Druk op  [Kopiëren].
3. Voer het aantal exemplaren op een van de volgende manieren in:
  - Druk op het touchscreen op [-] of [+].
  - Druk op **x01** om het toetsenbord op het touchscreen weer te geven en voer vervolgens het aantal exemplaren via het toetsenbord in. Druk op [OK].
4. Om meerdere kopieën te sorteren, drukt u op  [Opties] > [Stapel/Sorteer] > [Sorteer].
5. Druk op ▲ of ▼ om de optie [2-zijdige kopie] weer te geven en druk er vervolgens op.
6. Voer een van de volgende handelingen uit:
  - Als u tweezijdige kopieën wilt maken van een enkelzijdig document, volgt u de onderstaande stappen:
    - a. Druk op [Lay-out] en vervolgens op [Lange zijde omslaan] of [Korte zijde omslaan] om de lay-outopties te wijzigen.
    - b. Druk op [1-zijdig⇒2-zijdig].



- 
- Als u handmatig tweezijdige kopieën wilt maken van een tweezijdig document, drukt u op [2-zijdig⇒2-zijdig].



---

Gebruik de glasplaat om handmatig tweezijdige kopieën van tweezijdige documenten te maken.

---

7. Controleer uw instellingen op het touchscreen en druk vervolgens op [OK].
8. Druk op [Mono Start] of [Kleur Start].
9. Als u de glasplaat gebruikt, herhaalt u de volgende stappen voor elke pagina van het document:
  - Plaats de volgende pagina op de glasplaat en druk vervolgens op [Doorgaan] om de pagina te scannen.
  - Wanneer alle pagina's zijn gescand, drukt u op [Voltooien].

Raak de afgedrukte pagina NIET aan voordat deze de tweede keer is uitgeworpen. Het apparaat drukt de eerste zijde af en voert het papier uit, en trekt vervolgens het papier naar binnen om de tweede zijde af te drukken.



---

Als de afdrukken vlekken bevatten of het papier vastloopt, drukt u op  [Inkt] > [Afdrukopties] > [Verminder vlekken] en verandert u de instellingen.

---



## Verwante informatie

- [Kopiëren](#)

### Gerelateerde onderwerpen:

- [De afdrukopties wijzigen om uw afdrukresultaten te verbeteren](#)
-

## Een identiteitskaart kopiëren

Gebruik de functie [2op1 (ID)] om beide zijden van een identiteitskaart op één pagina te kopiëren, waarbij het originele kaartformaat wordt behouden.



- Zorg ervoor dat het papierformaat op A4 of Letter is ingesteld.
- U dient zich bij het kopiëren van identiteitskaarten aan de daarvoor geldende regels te houden. Meer gedetailleerde informatie ►► *Handleiding product veiligheid*

>> [DCP-J1050DW/MFC-J1010DW](#)

>> [DCP-J1140DW](#)

### DCP-J1050DW/MFC-J1010DW

1. Plaats uw identiteitskaart met de bedrukte zijde naar beneden in de linkerbovenhoek van de glasplaat.

Identiteitskaart 2 op 1 kopiëren (verticaal)

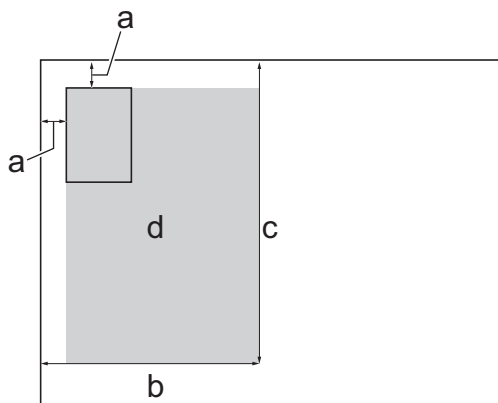

Identiteitskaart 2 op 1 kopiëren (horizontaal)

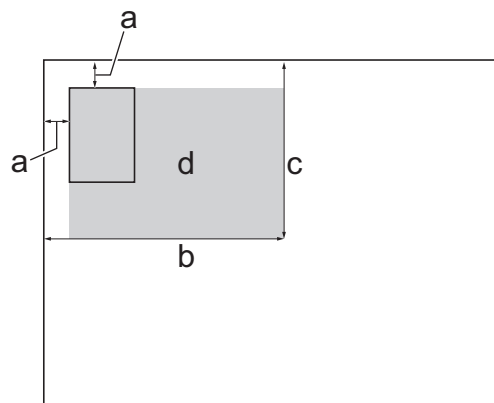

- a. 3 mm of groter (boven, links)
  - b. 145 mm
  - c. Identiteitskaart 2 op 1 kopiëren (verticaal): 207 mm  
Identiteitskaart 2 op 1 kopiëren (horizontaal): 102 mm
  - d. Scangebied
2. (MFC-J1010DW) Druk op  (**COPY (KOPIE)**).
  3. (MFC-J1010DW) Voer het aantal exemplaren in met behulp van de kiestoetsen.
  4. (DCP-J1050DW) Druk op het bedieningspaneel op - of +.
  5. Druk op ▲ of ▼ om het volgende te selecteren:
    - a. Selecteer [Paginalay-out (Pagina lay-out)]. Druk op **OK**.
    - b. Selecteer [2op1 ID verticaal] of [2op1 ID horizontaal]. Druk op **OK**.
  6. Druk op **Mono Start (Zwart-wit Start)** of **Colour Start (Kleur Start)**.  
Het apparaat begint één zijde van de identiteitskaart te scannen.

7. Als het apparaat klaar is met het scannen van de eerste zijde, draait u de identiteitskaart om en klikt u vervolgens op ► om de andere zijde te scannen.

## DCP-J1140DW

1. Plaats uw identiteitskaart met de bedrukte zijde naar beneden in de linkerbovenhoek van de glasplaat.

Identiteitskaart 2 op 1 kopiëren (verticaal)

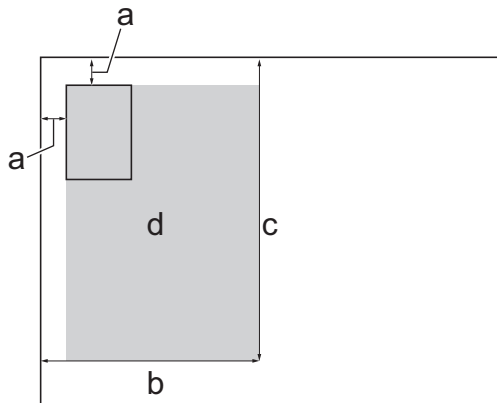

Identiteitskaart 2 op 1 kopiëren (horizontaal)

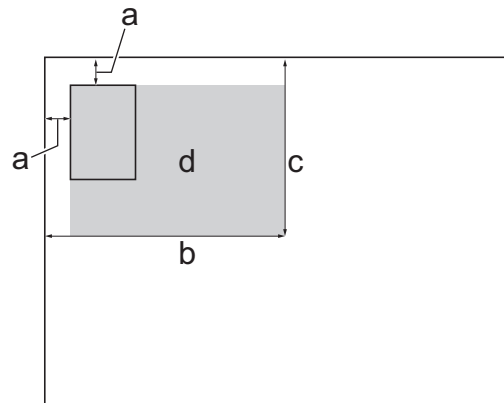

- a. 3 mm of groter (boven, links)
- b. 145 mm
- c. Identiteitskaart 2 op 1 kopiëren (verticaal): 207 mm  
Identiteitskaart 2 op 1 kopiëren (horizontaal): 102 mm
- d. Scangebied
2. Druk op  [Kopiëren].
3. Voer het aantal exemplaren op een van de volgende manieren in:
- Druk op het touchscreen op [-] of [+].
  - Druk op **x01** om het toetsenbord op het touchscreen weer te geven en voer vervolgens het aantal exemplaren via het toetsenbord in. Druk op [OK].
4. Druk op  [Opties] > [Paginalay-out (Pagina lay-out)] > [2op1 ID verticaal] of [2op1 ID horizontaal].
-  U kunt ook op [ID] drukken voor de instelling [2op1 ID verticaal].
5. Controleer en bevestig de weergegeven lijst met geselecteerde instellingen. Wanneer u klaar bent met het wijzigen van de instellingen, drukt u op [OK].
6. Druk op [Mono Start] of [Kleur Start].  
Het apparaat start met het scannen van één zijde van de identiteitskaart.
7. Als het apparaat klaar is met het scannen van de eerste zijde, draait u de identiteitskaart om en klikt u vervolgens op [Doorgaan] om de andere zijde te scannen.

### ✓ Verwante informatie

- [Kopiëren](#)

## Kopieerinstellingen

>> DCP-J1050DW/MFC-J1010DW

>> DCP-J1140DW

### DCP-J1050DW/MFC-J1010DW

Om kopieerinstellingen te wijzigen, drukt u op  (COPY (KOPIE)).

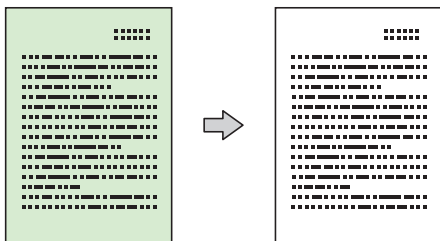
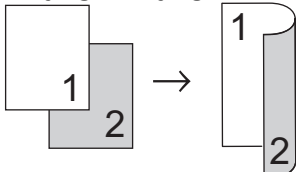
Optie	Beschrijving	
<b>Kwaliteit</b>	Selecteer de kopieerresolutie voor uw type document.	
<b>Papiersoort</b>	Selecteer een papiersoort. Als u op een speciale papiersoort kopieert, stelt u het apparaat in op die papiersoort voor een optimale afdrukkwaliteit.	
<b>Papierform. (Papierformaat)</b>	Selecteer een papierformaat. Als u op een ander formaat dan A4 kopieert, moet u de instelling voor het papierformaat wijzigen.	
<b>Vegr./verklein (Vegr./verkl.)</b>	100%	-
	Vergroten	Selecteer een vergrotingspercentage voor de volgende kopie.
	Verkleinen	Selecteer een verkleiningspercentage voor de volgende kopie.
	Aanp. aan pag.	Hiermee past u het kopieerformaat aan het ingestelde papierformaat aan.
	Aangepast (25-400%)	Voer een vergrotings- of verkleiningspercentage in.
<b>Dichtheid</b>	Verhoog de dichtheid om de tekst donkerder te maken. Verlaag de dichtheid om de tekst lichter te maken.	
<b>Achtergrond verw.</b>	Verwijdert de achtergrondkleur van het document in kopieën. Het wit wordt duidelijker. Dit bespaart wat inkt en kan bepaalde kopieën leesbaarder maken.  	
<b>2-zijdige kopie</b>	Selecteer deze optie om op beide zijden van het papier te kopiëren. <b>1-zijdig→2-zijdig</b> 	

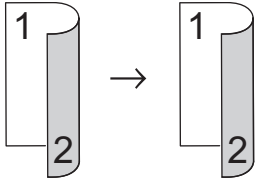
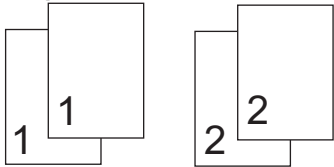
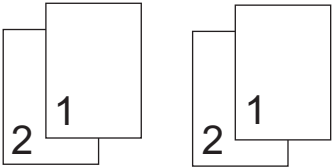
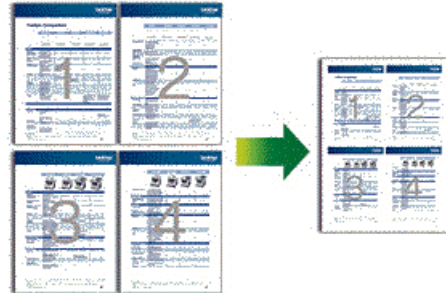
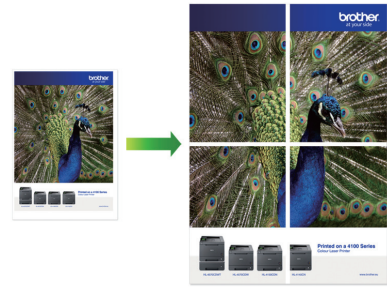



Optie	Beschrijving
	<b>2-zijdig→2-zijdig</b> 
<b>Stapel/Sorteer</b>	Selecteer deze optie om meerdere kopieën te stapelen of sorteren. <div style="display: flex; justify-content: space-around;"> <div style="text-align: center;"> <b>Stapelen</b>   </div> <div style="text-align: center;"> <b>Sorteren</b>   </div> </div>
<b>Paginalay-out (Pagina lay-out)</b>	Hiermee kunt u N-in-1, 2 op 1 (id) of posterkopieën maken. <div style="display: flex; justify-content: space-around;"> <div style="text-align: center;"> <b>4 op 1</b>   </div> <div style="text-align: center;"> <b>Poster</b>   </div> </div>
<b>Autom. recht</b>	Hiermee corrigeert u scheefstand van kopieën. Deze optie is alleen beschikbaar als het document minder dan 3 graden scheef is.
<b>Nieuwe standaard</b>	Hiermee kunt u de kopieerinstellingen die u vaak gebruikt opslaan door deze als standaardinstellingen te definiëren.
<b>Fabrieksinstellingen</b>	Hiermee herstelt u de kopieerinstellingen naar de fabrieksinstellingen.

## DCP-J1140DW

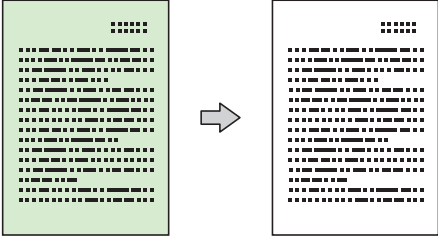
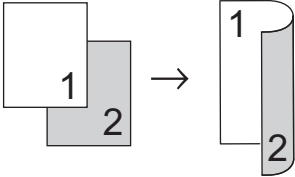
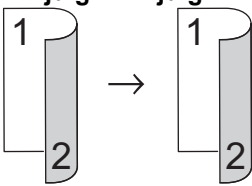
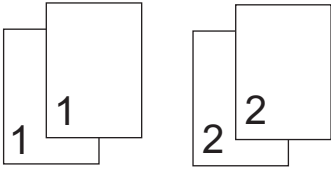
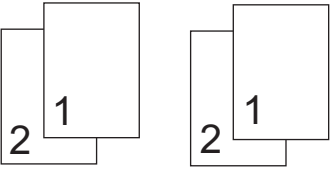
Om kopieerinstellingen te wijzigen, drukt u op  [Opties].

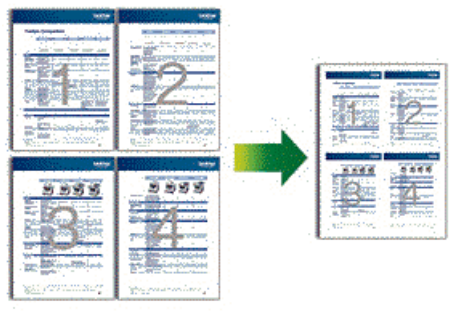
Optie	Beschrijving
<b>Kwaliteit</b>	Selecteer de kopieerresolutie voor uw type document.
<b>Papierssoort</b>	Selecteer een papierssoort. Als u op een speciale papierssoort kopieert, stelt u het apparaat in op die papierssoort voor een optimale afdrukkwaliteit.
<b>Papierform. (Papierformaat)</b>	Selecteer een papierformaat. Als u op een ander formaat dan A4 kopieert, moet u de instelling voor het papierformaat wijzigen.

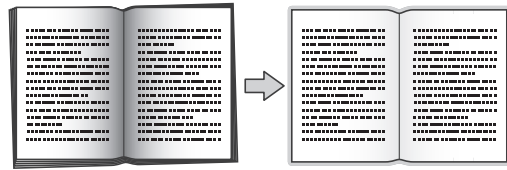
Optie	Beschrijving	
<b>Vergr./verklein</b>	100%	-
	Vergroten	Selecteer een vergrotingspercentage voor de volgende kopie.
	Verkleinen	Selecteer een verkleiningspercentage voor de volgende kopie.
	Aanp. aan pag.	Hiermee past u het kopieerformaat aan het ingestelde papierformaat aan.
	Aangepast (25-400%) (Aangepast (25-400%))	Voer een vergrotings- of verkleiningspercentage in.
<b>Dichtheid</b>	Verhoog de dichtheid om de tekst donkerder te maken. Verlaag de dichtheid om de tekst lichter te maken.	
<b>Achtergr. kleur verwijderen</b>	Verwijdert de achtergrondkleur van het document in kopieën. Het wit wordt duidelijker. Dit bespaart wat inkt en kan bepaalde kopieën leesbaarder maken.  	
<b>2-zijdige kopie</b>	Selecteer deze optie om op beide zijden van het papier te kopiëren. <b>1-zijdig→2-zijdig</b>  <b>2-zijdig→2-zijdig</b> 	
<b>Stapel/Sorteer</b>	Selecteer deze optie om meerdere kopieën te stapelen of sorteren.	
	<b>Stapelen</b> 	<b>Sorteren</b> 

Optie	Beschrijving
Paginalay-out (Pagina lay-out)	<p>Hiermee kunt u N-in-1, 2 op 1 (id) of posterkopieën maken.</p> <div style="display: flex; justify-content: space-around;"> <div data-bbox="472 212 922 575"> <p><b>4 op 1</b></p>  </div> <div data-bbox="928 212 1474 575"> <p><b>Poster</b></p>  </div> </div>
Autom. recht	<p>Hiermee corrigeert u scheefstand van kopieën. Deze optie is alleen beschikbaar als het document minder dan 3 graden scheef is.</p>
Geavanceerde instellingen	<p>Boek kop. (Boek kopiëren)</p> <p>Hiermee worden donkere randen en scheefstand gecorrigeerd bij het kopiëren via de glasplaat.</p>  <p>Watermerk kop.</p> <p>Hiermee kunt u tekst als een watermerk in uw document plaatsen.</p> 
Nieuwe standaard	<p>Hiermee kunt u de kopieerinstellingen die u vaak gebruikt opslaan door deze als standaardinstellingen te definiëren.</p>
Fabrieksinstellingen	<p>Hiermee herstelt u de kopieerinstellingen naar de fabrieksinstellingen.</p>



U kunt de huidige instellingen opslaan door op [Opslaan als snelk.] te drukken.



### Verwante informatie

- [Kopiëren](#)

#### Gerelateerde onderwerpen:

- [Een document kopiëren](#)

## Fax

Gerelateerde modellen: MFC-J1010DW

- [Een fax verzenden](#)
- [Faxen ontvangen](#)
- [Voicehandelingen en faxnummers](#)
- [Telefoondiensten en externe apparaten](#)
- [Faxrapporten](#)
- [PC-FAX](#)



## Een fax verzenden

Gerelateerde modellen: MFC-J1010DW

- [Een fax verzenden vanaf uw Brother-apparaat](#)
- [Een fax handmatig verzenden](#)
- [Een fax verzenden aan het einde van een gesprek](#)
- [Dezelfde fax naar meer dan een geadresseerde verzenden \(groepsverzenden\)](#)
- [Een fax direct verzenden](#)
- [De instelling voor automatisch opnieuw kiezen van faxnummers wijzigen](#)
- [Een actieve fax annuleren](#)
- [Een wachtende fax controleren en annuleren](#)
- [Faxopties](#)

## Een fax verzenden vanaf uw Brother-apparaat

Gerelateerde modellen: MFC-J1010DW

1. Plaats uw document in de ADF (automatische documentinvoer) of op de glasplaat.
2. Druk op  (FAX).

De LCD geeft het volgende weer:

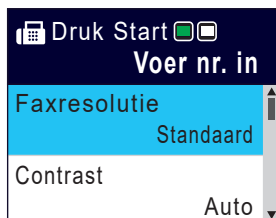

3. Voer het faxnummer op een van de volgende manieren in:
  - Via de kiestoetsen (voer het faxnummer handmatig in.)  
Druk met behulp van de kiestoetsen op alle cijfers van het nummer.
  - Herkies (Hiermee wordt het laatst gebelde nummer opnieuw gekozen.)  
Druk op **Redial/Pauze (Herkies/Pauze)**.
  - Uitgaande oproep (Hiermee selecteert u een nummer in het overzicht van uitgaande oproepen.)  
Druk op ▲ of ▼ om het volgende te selecteren:
    - a. Selecteer [Oproephist.]. Druk op **OK**.
    - b. Selecteer [Uitg. gesprek]. Druk op **OK**.
    - c. Selecteer het gewenste nummer en druk vervolgens op **OK**.
    - d. Druk op ► om [Toep.] te selecteren.
  - Beller ID (Hiermee selecteert u een nummer in het belleroverzicht.)  
Druk op ▲ of ▼ om het volgende te selecteren:
    - a. Selecteer [Oproephist.]. Druk op **OK**.
    - b. Selecteer [Overzicht beller-id]. Druk op **OK**.
    - c. Selecteer het gewenste nummer en druk vervolgens op **OK**.
    - d. Druk op ► om [Toep.] te selecteren.
  - [Adresboek] (Hiermee selecteert u een nummer in het adresboek.)  
Druk op ▲ of ▼ om het volgende te selecteren:
    - a. Selecteer [Adresboek]. Druk op **OK**.
    - b. Selecteer [Zoeken]. Druk op **OK**.
    - c. Voer een van de volgende handelingen uit:
      - Voer met behulp van de kiestoetsen het tweecijferige snelkiesnummer in.
      - Selecteer een nummer in de lijst, als volgt:
        - i. Selecteer [Alfabet. volgorde] of [Nummervolgorde]. Druk op **OK**.
        - ii. Selecteer het gewenste nummer. Druk op **OK**.
        - iii. Druk op ► om [Toep.] te selecteren.
4. Als u de faxinstellingen wilt wijzigen, drukt u op ▲ of ▼ om de betreffende instelling te selecteren en drukt u vervolgens op **OK**.
5. Wanneer u klaar bent, drukt u op **Mono Start (Zwart-wit Start)** of **Colour Start (Kleur Start)**.
6. Ga op een van de volgende manieren te werk:
  - Als u de ADF gebruikt, begint het apparaat met scannen en wordt het document verzonden.

- 
- Als u de glasplaat gebruikt en op **Mono Start (Zwart-wit Start)** hebt gedrukt, begint het apparaat met het scannen van de eerste pagina.  
Ga naar de volgende stap.
  - Als u de glasplaat gebruikt en op **Colour Start (Kleur Start)** hebt gedrukt, wordt u via het LCD-scherm gevraagd of u een kleurenfax wilt verzenden.  
Druk ter bevestiging op ►. Het apparaat kiest het nummer en begint het document te verzenden.
7. Voer een van de volgende stappen uit als [Volgende Pagina?] op het LCD-scherm wordt weergegeven:
- Druk op ► om de volgende pagina te scannen. Plaats de volgende pagina op de glasplaat en druk vervolgens op ►. De pagina wordt gescand.  
Herhaal deze stap voor elke volgende pagina.
  - Druk op ◀ om de fax te verzenden wanneer het scannen van de pagina's is voltooid. Het apparaat begint met het verzenden van het document.



### Verwante informatie

- [Een fax verzenden](#)

#### Gerelateerde onderwerpen:

- [Faxopties](#)
-

## Een fax handmatig verzenden

Gerelateerde modellen: MFC-J1010DW

Met handmatig fax verzenden kunt u het kiezen, bellen en de faxontvangsttonen horen terwijl u een fax verzendt.

1. Plaats uw document.
2. Neem de hoorn van de externe telefoon van de haak en luister of u een kiestoon hoort.
3. Kies het faxnummer op de externe telefoon.
4. Als u faxtonen hoort, drukt u op **Mono Start (Zwart-wit Start)** of **Colour Start (Kleur Start)**.  
Als u de glasplaat gebruikt, drukt u op ► om een fax te verzenden.
5. Plaats de hoorn van het externe toestel weer op de haak.



### Verwante informatie

- [Een fax verzenden](#)

## Een fax verzenden aan het einde van een gesprek

Gerelateerde modellen: MFC-J1010DW

Aan het einde van een gesprek kunt u voordat u beiden ophangt een fax naar de andere partij verzenden.

1. Vraag de ontvanger om te wachten op de faxtonen (piepjes) en vervolgens op de starttoets te drukken en dan op te hangen.
2. Plaats uw document.
3. Druk op **Mono Start (Zwart-wit Start)** of **Colour Start (Kleur Start)**.  
Als u de glasplaat gebruikt, drukt u op ► om een fax te verzenden.
4. Vervang de hoorn van de externe telefoon.



### Verwante informatie

- [Een fax verzenden](#)

## Dezelfde fax naar meer dan een geadresseerde verzenden (groepsverzenden)

Gerelateerde modellen: MFC-J1010DW

Gebruik de functie groepsverzenden om dezelfde fax tegelijkertijd naar meerdere faxnummers te verzenden.

- Deze functie is alleen beschikbaar voor zwart-wit faxen.
- Adresboeknummers moeten in het geheugen van het apparaat zijn opgeslagen voordat u ze kunt gebruiken voor rondsturen.
- Ook groepsnummers moeten in het geheugen van het apparaat zijn opgeslagen voordat u ze kunt gebruiken voor rondsturen. Groepsnummers bevatten een groot aantal opgeslagen adresboeknummers zodat u sneller kunt kiezen.

U kunt een fax tegelijkertijd rondsturen naar groepen, adresboeknummers en maximaal 50 met de hand gekozen nummers.

Als u geen van de adresboeknummers voor groepen gebruikt, kunt u faxen rondsturen naar maximaal 90 verschillende nummers.

1. Plaats uw document.
2. Druk op  (FAX).
3. Druk op ▲ of ▼ om [Rondsturen] te selecteren en druk vervolgens op **OK**.
4. Druk op ▲ of ▼ om [Nummer toevoegen (Num toevoeg.)] te selecteren en druk vervolgens op **OK**.
5. U kunt op de volgende manier nummers aan de rondzending toevoegen:
  - Voer een nummer in met behulp van de kiestoetsen:
    - a. Druk op ▲ of ▼ om [Nummer toevoegen (Num toevoeg.)] te selecteren en druk vervolgens op **OK**.
    - b. Voer een nummer in met behulp van de kiestoetsen en druk vervolgens op **OK**.
  - Selecteer een nummer in het adresboek:
    - a. Druk op ▲ of ▼ om [Toevoegen uit adresboek] te selecteren en druk vervolgens op **OK**.
    - b. Druk op ▲ of ▼ om [Alfabet. volgorde] of [Nummervolgorde] te selecteren en druk vervolgens op **OK**.
    - c. Druk op ▲ of ▼ om de gewenste snelkiesnaam of het gewenste nummer te selecteren.
    - d. Druk op ◀ of ▶ om het selectievakje waarbij de snelkiesnaam of het nummer vermeld staat in te schakelen en druk vervolgens op **OK**.
  - Zoek een nummer in het adresboek:
    - a. Druk op ▲ of ▼ om [Zoeken in adresboek] te selecteren en druk vervolgens op **OK**.
    - b. Voer de eerste letter van de naam in met behulp van de kiestoetsen en druk vervolgens op **OK**.
    - c. Druk op ▲ of ▼ om de naam te selecteren en druk vervolgens op **OK**.
    - d. Druk opnieuw op **OK**.
6. Als u klaar bent, drukt u op ▲ of ▼ om [Voltooien] te selecteren. Druk op **OK**.
7. Druk op **Mono Start (Zwart-wit Start)**.
8. Ga op een van de volgende manieren te werk:
  - Als u de ADF gebruikt, begint het apparaat met scannen en wordt het document verzonden.
  - Als u de glasplaat gebruikt, begint het apparaat met het scannen van de eerste pagina.

---

Voer een van de volgende stappen uit als [Volgende Pagina?] op het LCD-scherm wordt weergegeven:

- Druk op ► om de volgende pagina te scannen. Plaats de volgende pagina op de glasplaat en druk vervolgens op ►. De pagina wordt gescand.  
Herhaal deze stap voor elke volgende pagina.
- Druk op ◀ om een fax te verzenden wanneer het scannen van de pagina's is voltooid. Het apparaat begint met het verzenden van het document.



---

Als het bericht [Geheugen vol] verschijnt, drukt u op **Stop/Exit (Stop/Eindigen)** om te annuleren.

---



### Verwante informatie

- [Een fax verzenden](#)
  - [Groepsverzending annuleren](#)

#### Gerelateerde onderwerpen:

- [Groepsnummers voor het verzenden van faxen instellen](#)
  - [Tekst invoeren in uw Brother-apparaat](#)
-

## Groepsverzending annuleren

Gerelateerde modellen: MFC-J1010DW

Tijdens het groepsverzenden kunt u de fax die nu wordt verzonden of de hele groepsverzendingstaak annuleren.

1. Druk op **Settings (Instellingen)**.
2. Druk op ▲ of ▼ om het volgende te selecteren:
  - a. Selecteer [Fax]. Druk op **OK**.
  - b. Selecteer [Rest. jobs]. Druk op **OK**.Op het LCD-scherm worden het gekozen faxnummer en het taaknummer van de groepsverzending weergegeven.
3. Druk op ▲ of ▼ om de taak die u wilt annuleren te selecteren.
  - Om de volledige groepsverzending te annuleren, selecteert u het taaknummer van de groepsverzending en drukt u op **OK**.  
Druk op ► om te bevestigen of druk op ◀ om te verlaten zonder te annuleren.
  - Om het huidige nummer dat wordt gekozen te annuleren, selecteert u de naam of het nummer op het LCD-scherm en drukt u vervolgens op **OK**.  
Druk op ► om te bevestigen of druk op ◀ om te verlaten zonder te annuleren.
  - Om te verlaten zonder te annuleren, drukt u op **Stop/Exit (Stop/Eindigen)**.
4. Druk op **Stop/Exit (Stop/Eindigen)**.



### Verwante informatie

- [Dezelfde fax naar meer dan een geadresseerde verzenden \(groepsverzenden\)](#)



## Een fax direct verzenden

Gerelateerde modellen: MFC-J1010DW

Wanneer u een fax verzendt, scant het apparaat het document in het geheugen voordat het dit verzendt. Zodra de telefoonlijn vrij is, kiest het apparaat het nummer en wordt de fax verzonden. Als u een belangrijk document onmiddellijk wilt verzenden zonder dat u moet wachten terwijl het apparaat de scan uit zijn geheugen ophaalt, verzendt u de fax snel door [Direct Verzend] in te schakelen.

- Als u een kleurenfax verzendt of als het geheugen van het apparaat vol is en u een zwart-witfax vanuit de ADF verzendt, wordt het document direct verzonden (zelfs als [Direct Verzend] is ingesteld op [Uit]).
- Bij Direct verzenden met de glasplaat werkt de functie voor automatisch opnieuw kiezen niet.

1. Plaats uw document.
2. Druk op  (FAX).
3. Druk op ▲ of ▼ om het volgende te selecteren:
  - a. Selecteer [Direct verzenden]. Druk op **OK**.
  - b. Selecteer [Aan] (of [Uit]). Druk op **OK**.
4. Voer het faxnummer in.
5. Druk op **Mono Start (Zwart-wit Start)** of **Colour Start (Kleur Start)**.



### Verwante informatie

- [Een fax verzenden](#)

## De instelling voor automatisch opnieuw kiezen van faxnummers wijzigen

Gerelateerde modellen: MFC-J1010DW

Als de lijn bezet is bij het verzenden van een automatische fax en Automatisch herkiezen is ingesteld op [Aan], wordt het nummer maximaal drie keer opnieuw gekozen met een interval van vijf minuten.

De standaardinstelling voor Automatisch herkiezen is [Aan].

1. Druk op **Settings (Instellingen)**.
2. Druk op ▲ of ▼ om het volgende te selecteren:
  - a. Selecteer [Stand. instel.]. Druk op **OK**.
  - b. Selecteer [Fax autom. herk. (Fax automatisch herkiezen)]. Druk op **OK**.
  - c. Selecteer [Aan] (of [Uit]). Druk op **OK**.
3. Druk op **Stop/Exit (Stop/Eindigen)**.



### Verwante informatie

- [Een fax verzenden](#)

## Een actieve fax annuleren

Gerelateerde modellen: MFC-J1010DW

1. Druk op **Stop/Exit (Stop/Eindigen)** om een fax die al wordt verzonden te annuleren.
2. Wanneer u op **Stop/Exit (Stop/Eindigen)** drukt terwijl het apparaat bezig is met kiezen of verzenden, wordt [Taak annuleren?] op het LCD-scherm weergegeven. Druk ter bevestiging op ►.



### Verwante informatie

- [Een fax verzenden](#)

#### Gerelateerde onderwerpen:

- [Telefoon- en faxproblemen](#)

## Een wachtende fax controleren en annuleren

Gerelateerde modellen: MFC-J1010DW

Volg deze stappen om faxen te bekijken of te annuleren die in het geheugen van het apparaat zijn opgeslagen en wachten om te worden verzonden. Als er geen faxtaken in het geheugen zitten, geeft de LCD [Geen taken (Geen opdrachten)] weer. U kunt een faxtaak annuleren voor deze wordt verzonden.

1. Druk op **Settings (Instellingen)**.
2. Druk op ▲ of ▼ om het volgende te selecteren:
  - a. Selecteer [Fax]. Druk op **OK**.
  - b. Selecteer [Rest. jobs]. Druk op **OK**.
3. Doe het volgende voor elke faxtaak die u wilt controleren of annuleren:
  - a. Druk op ▲ of ▼ om door de wachtende taken te bladeren. Selecteer indien nodig de taak die u wilt annuleren en druk vervolgens op **OK**.
  - b. Druk op ► om te bevestigen of druk op ◀ om te verlaten zonder te annuleren.
4. Druk op **Stop/Exit (Stop/Eindigen)** wanneer u klaar bent.



### Verwante informatie

- [Een fax verzenden](#)

#### Gerelateerde onderwerpen:

- [Telefoon- en faxproblemen](#)

## Faxopties

Gerelateerde modellen: MFC-J1010DW

Om faxverzendinginstellingen te wijzigen, drukt u op  (FAX).

Optie	Beschrijving
Faxresolutie	Hiermee stelt u de resolutie voor uitgaande faxen in. De faxkwaliteit kan vaak worden verbeterd door de faxresolutie te wijzigen.
Contrast	Hiermee kunt u het contrast instellen. Als uw document heel licht of heel donker is, kunt u de faxkwaliteit mogelijk verbeteren door het contrast te wijzigen.
Scanformaat glas	Stemt het scangebied van de glasplaat af op het documentformaat. ➤➤ <i>Verwante informatie: Scannerspecificaties in Specificaties</i>
Rondsturen (alleen zwart-wit)	Hiermee kunt u hetzelfde faxbericht naar meerdere faxnummers tegelijk verzenden.
Direct verzenden	U kunt een fax direct verzenden zonder te hoeven wachten tot het apparaat de scan uit het geheugen heeft opgehaald.
Internationaal	Schakel deze functie in als u problemen ondervindt met het verzenden van faxen naar het buitenland.
Oproephist.	Hiermee selecteert u een nummer in het overzicht van uitgaande berichten.
Adresboek	Hiermee selecteert u een nummer in het adresboek.
Nieuwe standaard	Hiermee kunt u uw instellingen als de standaardinstellingen opslaan.
Fabrieksinstellingen	Hiermee worden alle fabrieksinstellingen hersteld.

### Verwante informatie

- [Een fax verzenden](#)

#### Gerelateerde onderwerpen:

- [Een fax verzenden vanaf uw Brother-apparaat](#)
- [Specificaties](#)

## Faxen ontvangen

Gerelateerde modellen: MFC-J1010DW

- [Instellingen ontvangstmodus](#)
- [Stel Fax waarnemen in](#)
- [De paginagrootte van een te grote inkomende fax verkleinen](#)
- [De faxontvangststempel instellen](#)
- [Een fax ontvangen aan het einde van een telefoongesprek](#)
- [Opties voor geheugenontvangst](#)

## Instellingen ontvangstmodus

Gerelateerde modellen: MFC-J1010DW

- [Overzicht van ontvangstmodi](#)
- [Kies de juiste ontvangstmodus](#)
- [Stel het aantal keren in dat het apparaat overgaat voordat het antwoordt \(Belvertraging\)](#)
- [Stel de F/T-beltijd \(dubbel belsignaal\) in](#)

## Overzicht van ontvangstmodi

Gerelateerde modellen: MFC-J1010DW

In sommige ontvangstmodi wordt automatisch geantwoord ([Alleen fax] en [Fax/telefoon]). U kunt de belvertraging wijzigen voordat u deze modi gebruikt.

### Alleen Fax

In de modus [Alleen fax] wordt elke oproep automatisch als fax beantwoord.

### Fax/Telefoon

De modus [Fax/telefoon] helpt u om inkomende oproepen af te handelen doordat wordt herkend of het een fax of een telefoongesprek betreft. De oproepen worden als volgt verwerkt:

- Faxen worden automatisch ontvangen.
- Een telefoongesprek activeert het dubbele belsignaal om aan te geven dat u de oproep moet aannemen. Het dubbele belsignaal is een snel belsignaal afkomstig van uw apparaat.

### Handmatig

De modus [Handmatig] schakelt alle automatische antwoordfuncties uit.

Als u in de modus [Handmatig] een fax wilt ontvangen, neemt u de hoorn van het externe toestel op. Wanneer u faxtonen hoort (korte herhaalde pieptonen), drukt u op de Startknop en selecteert u vervolgens [Ontvangen] om de fax te ontvangen. U kunt ook de functie Fax Waarnemen gebruiken om faxen te ontvangen door de hoorn op te nemen van een toestel op dezelfde lijn als die van het apparaat.

### Ext. TEL/ANT (extern antwoordapparaat)

In de modus [Ext. TEL/ANT] beheert een extern antwoordapparaat uw inkomende oproepen.

Binnenkomende oproepen worden op de volgende manieren afgehandeld:

- Faxen worden automatisch ontvangen.
- Bellers kunnen een bericht op het externe antwoordapparaat achterlaten.



### Verwante informatie

- [Instellingen ontvangstmodus](#)

#### Gerelateerde onderwerpen:

- [Stel het aantal keren in dat het apparaat overgaat voordat het antwoordt \(Belvertraging\)](#)
- [Stel de F/T-beltijd \(dubbel belsignaal\) in](#)
- [Stel Fax waarnemen in](#)
- [Een extern antwoordapparaat aansluiten](#)



## Kies de juiste ontvangstmodus

Gerelateerde modellen: MFC-J1010DW

U dient een ontvangstmodus te kiezen afhankelijk van de externe apparaten en telefoondiensten die op uw lijn aanwezig zijn.

Standaard ontvangt uw apparaat automatisch alle faxen die ernaar worden verzonden. Met behulp van het onderstaande schema kunt u de juiste modus kiezen.

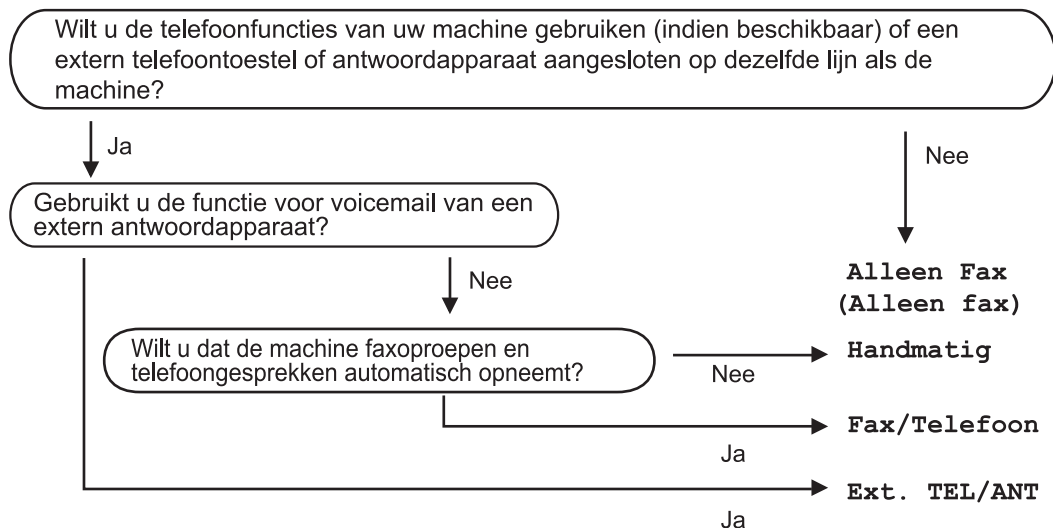

1. Druk op **Settings (Instellingen)**.
2. Druk op ▲ of ▼ om het volgende te selecteren:
  - a. Selecteer [Fax]. Druk op **OK**.
  - b. Selecteer [Ontvangstmenu]. Druk op **OK**.
  - c. Selecteer [Ontvangstmodus]. Druk op **OK**.
3. Druk op ▲ of ▼ om de optie [Alleen fax], [Fax/telefoon], [Ext. TEL/ANT] of [Handmatig] te selecteren en druk vervolgens op **OK**.
4. Druk op **Stop/Exit (Stop/Eindigen)**.

### ✓ Verwante informatie

- [Instellingen ontvangstmodus](#)

#### Gerelateerde onderwerpen:

- [Een extern antwoordapparaat aansluiten](#)
- [Telefoon- en faxproblemen](#)

## Stel het aantal keren in dat het apparaat overgaat voordat het antwoordt (Belvertraging)

Gerelateerde modellen: MFC-J1010DW

Wanneer iemand uw apparaat belt, hoort u het geluid van normale telefoontonen. Het aantal keren dat de telefoon overgaat wordt bepaald door de optie belvertraging.

- De instelling Belvertraging bepaalt hoe vaak het apparaat in de modus [Alleen fax] en [Fax/telefoon] overgaat voordat de oproep wordt beantwoord.
- Als u een extern of tweede toestel op dezelfde lijn als het apparaat gebruikt, selecteert u het maximumaantal belsegnalen.

1. Druk op **Settings (Instellingen)**.
2. Druk op ▲ of ▼ om het volgende te selecteren:
  - a. Selecteer [Fax]. Druk op **OK**.
  - b. Selecteer [Ontvangstmenu]. Druk op **OK**.
  - c. Selecteer [Belvertraging]. Druk op **OK**.
  - d. Voer het gewenste aantal keren in dat u wilt dat de lijn overgaat voordat de oproep wordt beantwoord. Druk op **OK**.



Als u [0] selecteert, wordt onmiddellijk opgenomen en klinkt er helemaal geen belsegnaal. (alleen beschikbaar voor enkele landen)

3. Druk op **Stop/Exit (Stop/Eindigen)**.



### Verwante informatie

- [Instellingen ontvangstmodus](#)

#### Gerelateerde onderwerpen:

- [Overzicht van ontvangstmodi](#)
- [Werken met externe of tweede toestellen](#)
- [Stel Fax waarnemen in](#)
- [Telefoon- en faxproblemen](#)

## Stel de F/T-beltijd (dubbel belseignaal) in

Gerelateerde modellen: MFC-J1010DW

Wanneer u de ontvangstmodus op [Fax/telefoon] instelt en de oproep een fax betreft, ontvangt uw apparaat deze automatisch. Als de oproep echter een normale oproep is, laat het apparaat het F/T-belseignaal horen (een dubbel belseignaal) gedurende de tijd die u hebt bepaald in de optie F/T-beltijd. Wanneer u het dubbele belseignaal hoort, betekent dit dat u een normale oproep op de lijn ontvangt.

Omdat het dubbele belseignaal alleen op het Brother-apparaat kan worden ingesteld, gaan externe en tweede toestellen niet over. U kunt echter de oproep op elke telefoon beantwoorden.

1. Druk op **Settings (Instellingen)**.
2. Druk op ▲ of ▼ om het volgende te selecteren:
  - a. Selecteer [Fax]. Druk op **OK**.
  - b. Selecteer [Ontvangstmenu]. Druk op **OK**.
  - c. Selecteer [F/T beltijd]. Druk op **OK**.
  - d. Voer in hoe vaak het apparaat een dubbel belseignaal geeft om u te waarschuwen dat u een normale telefoonoproep hebt. Druk op **OK**.
3. Druk op **Stop/Exit (Stop/Eindigen)**.



Zelfs als beller ophangt tijdens het dubbel belseignaal, blijft het apparaat gedurende de ingestelde tijd bellen.



### Verwante informatie

- [Instellingen ontvangstmodus](#)

#### Gerelateerde onderwerpen:

- [Overzicht van ontvangstmodi](#)
- [Werken met externe of tweede toestellen](#)

## Stel Fax waarnemen in

Gerelateerde modellen: MFC-J1010DW

**Als Fax waarnemen Aan is:** Het apparaat kan faxen automatisch ontvangen, zelfs als u de oproep beantwoordt. Wanneer op het LCD-scherm een melding verschijnt dat een fax wordt ontvangen of wanneer u gepiep hoort op de telefoonlijn, legt u de hoorn weer neer. Uw apparaat doet de rest.

**Als Fax waarnemen Uit is:** Wanneer u bij het apparaat in de buurt bent en een faxoproep beantwoordt door de hoorn op te nemen, drukt u op de Start-knop en selecteert u vervolgens [Ontvangen] om de fax te ontvangen. Als u de oproep op een tweede of extern toestel hebt beantwoord, drukt u op **\*51**.



- Als Fax waarnemen is ingesteld op [Aan], maar uw apparaat de faxoproep niet overneemt wanneer u de hoorn van een tweede of extern toestel opneemt, moet u de code voor activeren op afstand intoetsen: **\*51**.
- Als u faxen verzendt vanaf een computer op dezelfde telefoonlijn en deze faxen door het apparaat worden onderschept, stelt u Fax Waarnemen in op [Uit].

1. Druk op **Settings (Instellingen)**.
2. Druk op ▲ of ▼ om het volgende te selecteren:
  - a. Selecteer [Fax]. Druk op **OK**.
  - b. Selecteer [Ontvangstmenu]. Druk op **OK**.
  - c. Selecteer [Fax Waarnemen]. Druk op **OK**.
  - d. Selecteer [Aan] (of [Uit]). Druk op **OK**.
3. Druk op **Stop/Exit (Stop/Eindigen)**.



### Verwante informatie

- [Faxen ontvangen](#)

#### Gerelateerde onderwerpen:

- [Overzicht van ontvangstmodi](#)
- [Stel het aantal keren in dat het apparaat overgaat voordat het antwoordt \(Belvertraging\)](#)
- [Werken met externe of tweede toestellen](#)
- [Codes op afstand gebruiken](#)
- [Telefoon- en faxproblemen](#)

## De paginagrootte van een te grote inkomende fax verkleinen

Gerelateerde modellen: MFC-J1010DW

Wanneer de functie [Auto reductie (Autoreductie)] op [Aan] is ingesteld, worden binnenkomende faxpagina's die te groot zijn aangepast aan het formaat van uw papier. Het apparaat berekent het verkleiningspercentage aan de hand van het paginaformaat van de fax en de opgegeven instelling van het papierformaat.

1. Druk op **Settings (Instellingen)**.
2. Druk op ▲ of ▼ om het volgende te selecteren:
  - a. Selecteer [Fax]. Druk op **OK**.
  - b. Selecteer [Ontvangstmenu]. Druk op **OK**.
  - c. Selecteer [Auto reductie (Autoreductie)]. Druk op **OK**.
  - d. Selecteer [Aan] (of [Uit]). Druk op **OK**.
3. Druk op **Stop/Exit (Stop/Eindigen)**.



### Verwante informatie

- [Faxen ontvangen](#)

#### Gerelateerde onderwerpen:

- [Papierinstellingen](#)
- [Problemen met de papierverwerking en afdrukproblemen](#)

## De faxontvangststempel instellen

Gerelateerde modellen: MFC-J1010DW

Het apparaat instellen om de datum en tijd van ontvangst boven aan elke pagina van een binnenkomende fax af te drukken. Zorg daarbij wel dat u de huidige datum en tijd instelt.

Deze functie is alleen beschikbaar voor zwart-wit faxen.

1. Druk op **Settings (Instellingen)**.
2. Druk op ▲ of ▼ om het volgende te selecteren:
  - a. Selecteer [Fax]. Druk op **OK**.
  - b. Selecteer [Ontvangstmenu]. Druk op **OK**.
  - c. Selecteer [Faxontvang ststempel]. Druk op **OK**.
  - d. Selecteer [Aan] (of [Uit]). Druk op **OK**.
3. Druk op **Stop/Exit (Stop/Eindigen)**.



### Verwante informatie

- [Faxen ontvangen](#)

## Een fax ontvangen aan het einde van een telefoongesprek

Gerelateerde modellen: MFC-J1010DW

Als u aan de telefoon spreekt die is aangesloten op uw apparaat en de andere partij ook aan een telefoon spreekt die met zijn faxapparaat is verbonden, dan kan de andere partij u aan het einde van het gesprek een fax verzenden voordat u beiden ophangt.

De ADF moet leeg zijn.

1. Vraag de andere partij om de fax in zijn of haar machine te plaatsen en vervolgens op de start- of verzendtoets te drukken.
2. Als u faxtonen hoort (langzame, herhaalde tonen), drukt u op **Mono Start (Zwart-wit Start)** of **Colour Start (Kleur Start)**.
3. Druk op ◀ om de fax te ontvangen.
4. Plaats de hoorn weer op de haak.



### Verwante informatie

- [Faxen ontvangen](#)

## Opties voor geheugenontvangst

Gerelateerde modellen: MFC-J1010DW

Gebruik de opties voor geheugenontvangst om binnenkomende faxen af te handelen terwijl u zich niet bij het apparaat bevindt. U kunt slechts één optie voor geheugenontvangst tegelijk gebruiken.

U kunt Geheugenontvangst instellen op:

- PC-Fax ontvangen
- Doorzenden naar Cloud  
Het apparaat zendt uw ontvangen faxen door naar internetservices.
- Uit

Deze functie is alleen beschikbaar voor zwart-wit faxen.

- [Gebruik PC-Fax Ontvangen om ontvangen faxen over te brengen naar uw computer \(alleen Windows\)](#)
- [Een fax in het geheugen van het apparaat afdrukken](#)



## Gebruik PC-Fax Ontvangen om ontvangen faxen over te brengen naar uw computer (alleen Windows)

Gerelateerde modellen: MFC-J1010DW

Schakel de functie PC-Fax Ontvangen in om inkomende faxen automatisch op te slaan in het geheugen van uw apparaat en ze vervolgens naar uw computer te verzenden. Gebruik uw computer voor het weergeven en het opslaan van deze faxen.

- Deze functie is alleen beschikbaar voor zwart-wit faxen. Wanneer u een kleurenfax ontvangt, drukt uw apparaat de kleurenfax af op uw apparaat, maar wordt de fax niet naar uw computer verzonden.
- Voordat u PC-Fax Ontvangen kunt instellen, moet u de software en drivers van Brother op uw computer installeren. Controleer of de computer is aangesloten en is ingeschakeld. Het programma PC-FAX Ontvangen moet op uw computer geconfigureerd zijn.

Zelfs als uw computer is uitgeschakeld, worden faxberichten ontvangen en in het geheugen van het apparaat opgeslagen. Wanneer u de computer en de software voor PC-Fax ontvangen opstart, worden de faxberichten automatisch naar de computer overgezet.

1. Druk op **Settings (Instellingen)**.
2. Druk op ▲ of ▼ om het volgende te selecteren:
  - a. Selecteer [Fax]. Druk op **OK**.
  - b. Selecteer [Ontvangstmenu]. Druk op **OK**.
  - c. Selecteer [PC-Fax ontv.]. Druk op **OK**.
  - d. Selecteer [Aan]. Druk op **OK**.

Op het LCD-scherm wordt de melding [Gebruik het programma PC-Fax ontvangen op uw computer.] weergegeven.
  - e. Druk op ►.
  - f. Selecteer [<USB>] of op de naam van de doelcomputer waarop u de faxen wilt ontvangen als u zich in een netwerk bevindt. Druk op **OK**.
  - g. Selecteer [Backup Print: Aan] of [Backup Print: Uit]. Druk op **OK**.
3. Druk op **Stop/Exit (Stop/Eindigen)**.

Herhaal deze stappen om de doelcomputer te wijzigen.



### Verwante informatie

- [Opties voor geheugenontvangst](#)

#### Gerelateerde onderwerpen:

- [Faxberichten of het faxjournaal overzetten](#)
- [Faxberichten naar uw computer overzetten](#)
- [Faxen ontvangen met PC-FAX Ontvangen \(Windows\)](#)

## Een fax in het geheugen van het apparaat afdrukken

Gerelateerde modellen: MFC-J1010DW

- Deze functie is alleen beschikbaar voor zwart-wit faxen.
- Nadat u de fax hebt afgedrukt, wordt deze uit het geheugen verwijderd.

Als u [PC-Fax ontv.] inschakelt, worden faxen in het geheugen van het apparaat ontvangen en zelfs opgeslagen wanneer uw pc is uitgeschakeld.

1. Druk op **Settings (Instellingen)**.
2. Druk op ▲ of ▼ om het volgende te selecteren:
  - a. Selecteer [Fax]. Druk op **OK**.
  - b. Selecteer [Fax afdrukken (Print fax)]. Druk op **OK**.
3. Druk op ►.



### Verwante informatie

- [Opties voor geheugenontvangst](#)

#### Gerelateerde onderwerpen:

- [Fout- en onderhoudsmeldingen](#)
- [Telefoon- en faxproblemen](#)

## Voicehandelingen en faxnummers

Gerelateerde modellen: MFC-J1010DW

- [Voicehandelingen](#)
- [Faxnummers opslaan](#)
- [Groepsnummers voor het verzenden van faxen instellen](#)

## Voicehandelingen

Gerelateerde modellen: MFC-J1010DW

- [Een telefoongesprek aannemen in de ontvangstmodus Fax/Telefoon](#)

## Een telefoongesprek aannemen in de ontvangstmodus Fax/Telefoon

Gerelateerde modellen: MFC-J1010DW

Wanneer het apparaat in Fax/Tel-modus is, gebruikt het de F/T-beltoon (dubbel belsignaal) om u erop te wijzen een telefoongesprek te beantwoorden.

Neem de hoorn van de haak als u zich bij het apparaat bevindt en druk vervolgens op de knop **Tel/R** om het gesprek te beantwoorden.

Als u de oproep aanneemt op een tweede toestel <sup>1</sup>, neemt u de hoorn van de haak tijdens het dubbele belsignaal en drukt u vervolgens op #51 tussen de belsignalen in. Als er niemand aan de lijn is of als iemand u een fax wil zenden, stuurt u de oproep terug naar het apparaat door op \*51 te drukken.



### Verwante informatie

- [Voicehandelingen](#)

<sup>1</sup> Niet beschikbaar in Duitsland

## Faxnummers opslaan

Gerelateerde modellen: MFC-J1010DW

- [Adresboeknummers opslaan](#)
- [Uitgaande nummers opslaan in het adresboek](#)
- [Nummers uit de geschiedenis van nummerweergave opslaan in het adresboek](#)
- [Namen of nummers in het adresboek wijzigen of wissen](#)

## Adresboeknummers opslaan

Gerelateerde modellen: MFC-J1010DW

U kunt maximaal 40 nummers in het adresboek opslaan als tweecijferig snelkiesnummer en elk nummer een naam geven.

1. Druk op ► □ (Adresboek).
2. Druk op ▲ of ▼ om [Snelkies. Inst (Versneld kiez.)] te selecteren. Druk op **OK**.
3. Druk op ▲ of ▼ om het volgende te selecteren:
  - a. Selecteer het tweecijferige snelkiesnummer waaronder u het nummer wilt opslaan. Druk op **OK**.
  - b. Selecteer [Naam]. Druk op **OK**.
  - c. Voer de naam (maximaal 16 tekens) in met behulp van de kiestoetsen. Druk op **OK**.
  - d. Selecteer [Fax/telefoon]. Druk op **OK**.
  - e. Voer het fax- of telefoonnummer in (maximaal 20 cijfers). Druk op **OK**.



- Druk op **Redial/Pauze (Herkies/Pauze)** om een pauze tussen nummers in te voegen. U kunt zoveel op **Redial/Pauze (Herkies/Pauze)** drukken als nodig om de lengte van de pauze langer te maken.
- Vergeet niet het netnummer op te geven wanneer u een fax- of telefoonnummer invoert. Afhankelijk van het land worden de namen en het overzicht van de nummerweergave mogelijk onjuist weergegeven als het fax- of telefoonnummer zonder netnummer wordt opgeslagen.

- f. Selecteer [OK] en druk vervolgens op **OK**.

Om nog een snelkiesnummer op te slaan, herhaalt u deze stappen.

4. Druk op **Stop/Exit (Stop/Eindigen)**.



### Verwante informatie

- [Faxnummers opslaan](#)

#### Gerelateerde onderwerpen:

- [Groepsnummers voor het verzenden van faxen instellen](#)

## Uitgaande nummers opslaan in het adresboek

Gerelateerde modellen: MFC-J1010DW

U kunt nummers uit uw geschiedenis van uitgaande oproepen opslaan in uw adresboek.

1. Druk op  (FAX).
2. Druk op ▲ of ▼ om het volgende te selecteren:
  - a. Selecteer [Oproephist.]. Druk op **OK**.
  - b. Selecteer [Uitg. gesprek]. Druk op **OK**.
  - c. Selecteer het nummer dat u wilt opslaan. Druk op **OK**.
  - d. Druk op ◀ om [Bewerken] te selecteren.
  - e. Selecteer [Toevoegen aan adresboek]. Druk op **OK**.



Als u het nummer uit het overzicht van uitgaande berichten wilt verwijderen, selecteert u [Verwijder] en drukt u daarna op **OK**. Druk ter bevestiging op ▶ [Ja].

- f. Selecteer [Naam]. Druk op **OK**.
  - g. Voer de naam (maximaal 16 tekens) in met behulp van de kiestoetsen. Druk op **OK**.
  - h. Bevestig het fax- of telefoonnummer.
  - i. Selecteer [OK] en druk vervolgens op **OK**.
3. Druk op **Stop/Exit (Stop/Eindigen)**.



### Verwante informatie

- [Faxnummers opslaan](#)

#### Gerelateerde onderwerpen:

- [Tekst invoeren in uw Brother-apparaat](#)



## Nummers uit de geschiedenis van nummerweergave opslaan in het adresboek

Gerelateerde modellen: MFC-J1010DW

Als u bij uw telefoonbedrijf nummerweergave heeft, kunt u nummers uit uw geschiedenis van nummerweergave kopiëren en opslaan in uw adresboek.

1. Druk op  (FAX).
2. Druk op ▲ of ▼ om het volgende te selecteren:
  - a. Selecteer [Oproephist.]. Druk op **OK**.
  - b. Selecteer [Overzicht beller-id]. Druk op **OK**.
  - c. Selecteer het nummer dat u wilt opslaan. Druk op **OK**.
  - d. Druk op ◀ om [Bewerken] te selecteren.
  - e. Selecteer [Toevoegen aan adresboek]. Druk op **OK**.



Als u het nummer uit het belleroverzicht wilt verwijderen, selecteert u [Verwijder] en drukt u daarna op **OK**. Druk ter bevestiging op ▶ [Ja].

- f. Selecteer [Naam]. Druk op **OK**.
  - g. Voer de naam (maximaal 16 tekens) in met behulp van de kiestoetsen. Druk op **OK**.
  - h. Bevestig het fax- of telefoonnummer.
  - i. Selecteer [OK] en druk vervolgens op **OK**.
3. Druk op **Stop/Exit (Stop/Eindigen)**.



### Verwante informatie

- [Faxnummers opslaan](#)

#### Gerelateerde onderwerpen:

- [Nummerweergave \(Beller ID\)](#)
- [Tekst invoeren in uw Brother-apparaat](#)

## Namen of nummers in het adresboek wijzigen of wissen

Gerelateerde modellen: MFC-J1010DW

1. Druk op ► □ (Adresboek).
2. Ga op een van de volgende manieren te werk:
  - Als u het nummer wilt wijzigen, drukt u op ▲ of ▼ om het volgende te selecteren:
    - a. Selecteer [Wijzigen]. Druk op **OK**.
    - b. Druk op de snelkiesnaam waarvan u het nummer wilt wijzigen. Druk op **OK**.  
Ga als volgt te werk:
      - a. Als u de naam wilt wijzigen, drukt u op ▲ of ▼ om [Naam] te selecteren en drukt u vervolgens op **OK**. Druk op ▲, ▼, ◀ of ▶ om de naam opnieuw in te voeren (maximaal 16 tekens) met behulp van het toetsenbord op het LCD-scherm en selecteer [OK]. Druk op **OK**.
      - b. Als u de fax- of het telefoonnummer wilt wijzigen, drukt u op ▲ of ▼ om [Fax/telefoon] te selecteren en drukt u vervolgens op **OK**. Druk op ▲, ▼, ◀ of ▶ om het fax- of telefoonnummer opnieuw in te voeren (maximaal 20 tekens) met behulp van het toetsenbord op het LCD-scherm en selecteer [OK]. Druk op **OK**.  
Druk op ▲ of ▼ om [OK] te selecteren en druk vervolgens op **OK**.
  - Als u het nummer wilt verwijderen, drukt u op ▲ of ▼ om [Verwijder] te selecteren. Druk op **OK**.  
Ga als volgt te werk:
    - a. Druk op ▲ of ▼ om de snelkiesnaam waarvan u het nummer wilt verwijderen te selecteren.
    - b. Druk op ◀ of ▶ om het selectievakje waarbij de snelkiesnaam vermeld staat in te schakelen. Druk op **OK**.
3. Druk op **Stop/Exit (Stop/Eindigen)**.



### Verwante informatie

- [Faxnummers opslaan](#)

## Groepsnummers voor het verzenden van faxen instellen

Gerelateerde modellen: MFC-J1010DW

Met een groep, die u eerst aanmaakt en dan in het adresboek opslaat, kunt u hetzelfde faxbericht naar meerdere faxnummers sturen (Groepsverzenden).

Eerst moet u elk faxnummer in het adresboek opslaan. Vervolgens kunt u deze als nummers in de groep opnemen. Elke groep heeft een eigen snelkiesnummer. U kunt maximaal zes groepen opslaan en u kunt maximaal 39 nummers aan een grote groep toewijzen.

1. Druk op ►  (Adresboek).
2. Druk op ▲ of ▼ om het volgende te selecteren:
  - a. Selecteer [Groep instell. (Groepsinstell.)]. Druk op **OK**.
  - b. Selecteer het tweecijferige snelkiesnummer dat u aan de groep wilt toewijzen. Druk op **OK**.
  - c. Selecteer [Naam] en druk op **OK**.
  - d. Voer de nieuwe groepsnaam (maximaal 16 tekens) in met behulp van de kiestoetsen. Druk op **OK**.
  - e. Om nummers aan de groep toe te voegen, herhaalt u de volgende stappen:
    - i. Selecteer [Toev./Verw. (Toevoegen/verw.)]. Druk op **OK**.
    - ii. Selecteer [Alfabet. volgorde] of [Nummervolgorde]. Druk op **OK**.
    - iii. Druk op ▲ of ▼ om een nummer te selecteren in de lijst.
    - iv. Druk op ◀ of ▶ om het selectievakje waarbij het snelkiesnummer vermeld staat in te schakelen. Druk op **OK**.
3. Selecteer [OK] en druk vervolgens op **OK**.
4. Druk op **Stop/Exit (Stop/Eindigen)**.



### Verwante informatie

- [Voicehandelingen en faxnummers](#)
  - [Een groepsverzendingsnaam wijzigen](#)
  - [Een groepsverzending wissen](#)
  - [Een groepsverzendinglid toevoegen of verwijderen](#)

#### Gerelateerde onderwerpen:

- [Dezelfde fax naar meer dan een geadresseerde verzenden \(groepsverzenden\)](#)
- [Adresboeknummers opslaan](#)

## Een groepsverzendingsnaam wijzigen

Gerelateerde modellen: MFC-J1010DW

1. Druk op ► □ (Adresboek).
2. Druk op ▲ of ▼ om het volgende te selecteren:
  - a. Selecteer [Wijzigen]. Druk op **OK**.
  - b. Selecteer de groep die u wilt wijzigen. Druk op **OK**.
  - c. Selecteer [Naam] en druk vervolgens op **OK**. Voer de nieuwe groepsnaam in (max. 16 tekens) met behulp van de kiestoetsen en druk vervolgens op **OK**.



Als u een teken in de groepsnaam wilt wijzigen, drukt u op ▲, ▼, ◀ of ▶ om  of  te selecteren. Druk meerdere keren op **OK** om de cursor onder het onjuiste teken te plaatsen. Druk vervolgens op ▲, ▼, ◀ of ▶ om  te selecteren. Druk daarna op **OK**. Voer het juiste teken in.

3. Selecteer [OK] en druk vervolgens op **OK**.
4. Druk op **Stop/Exit (Stop/Eindigen)**.



### Verwante informatie

- [Groepsnummers voor het verzenden van faxen instellen](#)

#### Gerelateerde onderwerpen:

- [Tekst invoeren in uw Brother-apparaat](#)

## Een groepsverzending wissen

Gerelateerde modellen: MFC-J1010DW

1. Druk op ► ☰ (Adresboek).
2. Druk op ▲ of ▼ om [Verwijder] te selecteren. Druk op **OK**.
3. Ga als volgt te werk:
  - a. Druk op ▲ of ▼ om de groep te selecteren die u wilt verwijderen.
  - b. Druk op ◀ of ▶ om het selectievakje waarbij de groepsnaam vermeld staat in te schakelen. Druk op **OK**.
4. Druk op **Stop/Exit (Stop/Eindigen)**.



### Verwante informatie

- [Groepsnummers voor het verzenden van faxen instellen](#)

## Een groepsverzendinglid toevoegen of verwijderen

Gerelateerde modellen: MFC-J1010DW

1. Druk op ► □ (Adresboek).
2. Druk op ▲ of ▼ om het volgende te selecteren:
  - a. Selecteer [Wijzigen]. Druk op **OK**.
  - b. Selecteer de groep die u wilt wijzigen. Druk op **OK**.
  - c. Selecteer [Toev./Verw. (Toevoegen/verw.)]. Druk op **OK**.
  - d. Selecteer [Alfabet. volgorde] of [Nummervolgorde]. Druk op **OK**.
3. Ga op een van de volgende manieren te werk:
  - Als u een snelkiesnummer wilt toevoegen, drukt u op ▲ of ▼ om het snelkiesnummer te selecteren en vervolgens drukt u op ◀ of ▶ om het selectievakje in te schakelen.
  - Als u een contact wilt verwijderen aan de hand van zijn of haar snelkiesnummer, drukt u op ▲ of ▼ om het snelkiesnummer te selecteren, en drukt u vervolgens op ◀ of ▶ om het selectievakje uit te schakelen.Herhaal deze stap tot u alle gewenste faxnummers hebt toegevoegd of verwijderd.
4. Druk op **OK**.
5. Selecteer [OK] en druk vervolgens op **OK**.
6. Druk op **Stop/Exit (Stop/Eindigen)**.



### Verwante informatie

- [Groepsnummers voor het verzenden van faxen instellen](#)

## Telefoondiensten en externe apparaten

Gerelateerde modellen: MFC-J1010DW

- [Nummerweergave \(Beller ID\)](#)
- [Het type telefoonlijn instellen](#)
- [Bellen via internet \(VoIP\) /Telefoonlijnstoring](#)
- [Extern antwoordapparaat](#)
- [Externe en tweede toestellen](#)

## Nummerweergave (Beller ID)

Gerelateerde modellen: MFC-J1010DW

Met de functie Beller ID kunt u gebruikmaken van de nummerweergavedienst die door bepaalde telefoonbedrijven wordt aangeboden. Met deze dienst worden het telefoonnummer, of de naam (indien beschikbaar), van de beller op het display weergegeven wanneer de telefoon overgaat.

- De melding [ID onbekend] geeft aan dat de oproep afkomstig is van buiten het gebied dat uw nummerweergavedienst beslaat.
- (Niet beschikbaar in Nederland) Het bericht [Privénummer] betekent dat de oproep van buiten het servicegebied voor nummerweergave afkomstig is.

Neem contact op met uw telefoonbedrijf voor meer informatie.

Wanneer u een oproep beantwoordt, verdwijnt de nummerweergave-informatie van het LCD-scherm en wordt deze bewaard in het geheugen van de nummerweergave.

Bekijk de lijst of selecteer er een nummer en fax voor, voeg het aan het adresboek toe of wis het uit de geschiedenis.

U kunt een lijst afdrukken met informatie over de oproepen die uw apparaat heeft ontvangen.



- Deze functie is in sommige landen niet beschikbaar.
- De dienst nummerweergave varieert per provider. Neem contact op met uw telefoonbedrijf om te vragen of deze dienst beschikbaar is.



### Verwante informatie

- [Telefoondiensten en externe apparaten](#)
  - [Nummerweergave inschakelen](#)

#### Gerelateerde onderwerpen:

- [Nummers uit de geschiedenis van nummerweergave opslaan in het adresboek](#)
- [Rapport afdrukken](#)
- [Fout- en onderhoudsmeldingen](#)



## Nummerweergave inschakelen

Gerelateerde modellen: MFC-J1010DW

Als u op de dienst Nummerweergave op uw telefoonlijn bent geabonneerd, zet u nummerweergave op Aan om het nummer van de beller op de LCD weer te geven wanneer u wordt gebeld.

1. Druk op **Settings (Instellingen)**.
2. Druk op ▲ of ▼ om het volgende te selecteren:
  - a. Selecteer [Fax]. Druk op **OK**.
  - b. Selecteer [Diversen]. Druk op **OK**.
  - c. Selecteer [Beller ID]. Druk op **OK**.
  - d. Selecteer [Aan]. Druk op **OK**.
3. Druk op **Stop/Exit (Stop/Eindigen)**.



### Verwante informatie

- [Nummerweergave \(Beller ID\)](#)

## Het type telefoonlijn instellen

Gerelateerde modellen: MFC-J1010DW

Wanneer u het apparaat aansluit op een lijn met PBX of ISDN voor het verzenden en ontvangen van faxen, moet u een telefoonlijntype selecteren dat overeenkomt met de functies van uw lijn.

1. Druk op **Settings (Instellingen)**.
2. Druk op ▲ of ▼ om het volgende te selecteren:
  - a. Selecteer [Stand. instel.]. Druk op **OK**.
  - b. Selecteer [Tel lijn inst]. Druk op **OK**.
  - c. Selecteer [Normaal], [PBX] of [ISDN]. Druk op **OK**.
3. Druk op **Stop/Exit (Stop/Eindigen)**.



### Verwante informatie

- [Telefoondiensten en externe apparaten](#)
  - [PBX en doorverbinden](#)

#### Gerelateerde onderwerpen:

- [Telefoon- en faxproblemen](#)

## PBX en doorverbinden

Gerelateerde modellen: MFC-J1010DW

De standaardinstelling van [Tel lijn inst] op het apparaat is [Normaal], zodat u het apparaat op een standaard openbaar telefoonnetwerk (PSTN) kunt aansluiten. De meeste kantoren gebruiken echter een centraal telefoonsysteem oftewel een Private Branch Exchange (PBX). Uw apparaat kan op de meeste PBX-telefoonsystemen worden aangesloten. De oproepfunctie van het apparaat ondersteunt alleen TBR (Timed Break Recall). TBR werkt met de meeste PBX-systemen, zodat u toegang krijgt tot een buitenlijn of gesprekken naar een andere lijn kunt doorverbinden.<sup>1</sup> Druk op de knop **Tel/R** om deze functie te gebruiken.



U kunt een druk op de knop **Tel/R** programmeren als onderdeel van een nummer dat in het adresboek is opgeslagen. Hiervoor drukt u tijdens het programmeren van het adresboek eerst op de knop **Tel/R** (op het LCD verschijnt '!'), waarna u het telefoonnummer invoert. Hierdoor hoeft u niet telkens op de knop **Tel/R** te drukken voordat u een nummer via het adresboek kiest. Uw type telefoonlijn moet echter op het apparaat op PBX zijn ingesteld om deze programmering te gebruiken.



### Verwante informatie

- [Het type telefoonlijn instellen](#)

<sup>1</sup> Niet beschikbaar in Duitsland

## Bellen via internet (VoIP) /Telefoonlijnstoring

Gerelateerde modellen: MFC-J1010DW

VoIP is een telefoonsysteem dat gebruikmaakt van een internetverbinding in plaats van een traditionele telefoonlijn. Telefoonbedrijven bieden vaak pakketten met VoIP-, internet- en kabeldiensten.

Uw apparaat werkt mogelijk niet met bepaalde VoIP-systemen. Wanneer u uw apparaat wilt gebruiken voor het versturen en ontvangen van faxen op een VoIP-systeem, moet u zorgen dat één uiteinde van uw telefoonsnoer is aangesloten op de LINE-ingang van het apparaat. Het andere uiteinde van het telefoonsnoer kan worden aangesloten op een modem, telefoonadapter, splitter of soortgelijk apparaat.

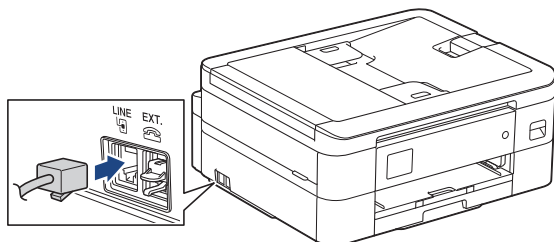

Neem contact op met uw VoIP-provider voor informatie over het aansluiten van uw apparaat op het VoIP-systeem.

Nadat u uw apparaat op het VoIP-systeem hebt aangesloten, controleert u of er een kiestoon is. Neem de hoorn van de externe telefoon van de haak en luister of u een kiestoon hoort. Neem contact op met uw VoIP-provider als er geen kiestoon is.

Wanneer u problemen hebt met het verzenden of ontvangen van faxen via een VoIP-systeem, kunt u de modemsnelheid van het apparaat het best instellen op [Basic (voorVoIP) (Basic (voor VoIP))].



### Verwante informatie

- [Telefoondiensten en externe apparaten](#)

#### Gerelateerde onderwerpen:

- [Storing op de telefoonlijn/VoIP](#)

## Extern antwoordapparaat

Gerelateerde modellen: MFC-J1010DW

U kunt een extern antwoordapparaat op dezelfde lijn als uw apparaat aansluiten. Als uw antwoordapparaat een oproep beantwoordt, 'luistert' het apparaat naar de faxtonen van het verzendende faxapparaat. Als faxtonen worden waargenomen, neemt het apparaat de oproep over en wordt de fax ontvangen. Als er geen faxtonen worden waargenomen, wordt de beller met uw antwoordapparaat verbonden en wordt [Telefoon] op het LCD-scherm weergegeven.

Het externe antwoordapparaat moet binnen vier belseignalen antwoorden (de aanbevolen instelling is twee belseignalen). Dit komt omdat uw apparaat de faxtonen niet kan horen tot het externe antwoordapparaat de oproep heeft beantwoord. Het verzendende apparaat gaat nog acht tot tien seconden door met het zenden van faxtonen. U kunt beter niet de bespaarstand op uw externe antwoordapparaat gebruiken als dit is ingesteld op meer dan vier belseignalen om geactiveerd te worden.

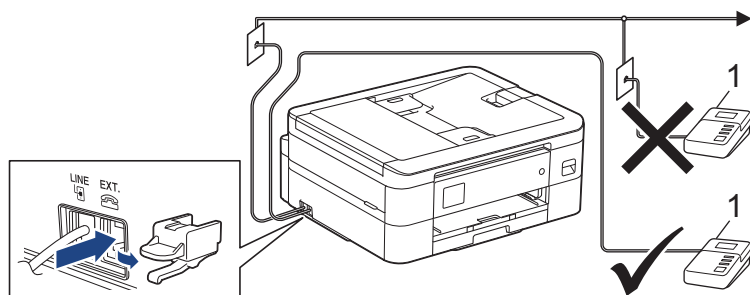

1 Antwoordapparaat

### BELANGRIJK

Sluit een antwoordapparaat NOOIT op een andere plaats op dezelfde telefoonlijn aan.



Als u problemen hebt met het ontvangen van faxen, stelt u op uw externe antwoordapparaat een lagere waarde voor de belvertraging in.



### Verwante informatie

- [Telefondiensten en externe apparaten](#)
  - [Een extern antwoordapparaat aansluiten](#)
  - [Een uitgaand bericht \(OGM\) op uw externe antwoordapparaat opnemen](#)
  - [Aansluiting op meerdere lijnen \(PBX\)](#)

### Gerelateerde onderwerpen:

- [Telefoon- en faxproblemen](#)

## Een extern antwoordapparaat aansluiten

Gerelateerde modellen: MFC-J1010DW

1. Stel uw externe antwoordapparaat in op het laagste aantal belsignalen dat is toegestaan. Neem contact op met uw telefoonbedrijf voor meer informatie. (De instelling voor de belvertraging van het apparaat is niet van toepassing.)
2. Neem het uitgaande bericht op uw externe antwoordapparaat op.
3. Stel het antwoordapparaat in op het aannemen van oproepen.
4. Stel de ontvangstmodus op uw apparaat op [Ext. TEL/ANT] in.

### Verwante informatie

- [Extern antwoordapparaat](#)

#### Gerelateerde onderwerpen:

- [Overzicht van ontvangstmodi](#)
- [Kies de juiste ontvangstmodus](#)
- [Telefoon- en faxproblemen](#)

## Een uitgaand bericht (OGM) op uw externe antwoordapparaat opnemen

Gerelateerde modellen: MFC-J1010DW

1. Neem vijf seconden stilte op aan het begin van uw bericht. Dit geeft uw apparaat de gelegenheid om naar faxtonen te luisteren.



Wij adviseren om aan het begin van uw uitgaande bericht eerst een stilte van vijf seconden op te nemen zodat faxtonen duidelijk door het apparaat kunnen worden waargenomen. U kunt proberen om deze pauze weg te laten, maar als uw apparaat problemen heeft met de ontvangst moet u het uitgaande bericht opnieuw opnemen en deze stilte inlassen.

2. Neem een bericht van maximaal 20 seconden op.
3. Beëindig uw bericht van 20 seconden met uw code voor activeren op afstand voor wie handmatig faxen wil verzenden. Bijvoorbeeld: "Spreek na de pieptoon een boodschap in of druk op '51 en Start om een fax te versturen.'



### Verwante informatie

- [Extern antwoordapparaat](#)

## Aansluiting op meerdere lijnen (PBX)

Gerelateerde modellen: MFC-J1010DW

Wij raden u aan om contact op te nemen met het bedrijf dat uw PBX heeft geïnstalleerd om uw apparaat aan te sluiten. Wanneer u beschikt over een systeem met meerdere lijnen, raden wij u aan om de installateur te vragen om het apparaat op de laatste lijn van het systeem aan te sluiten. Zo wordt voorkomen dat het apparaat wordt geactiveerd wanneer het systeem telefoonoproepen ontvangt. Als alle inkomende oproepen worden beantwoord door een telefonist(e), raden we aan om de ontvangstmodus op `[Handmatig]` in te stellen.

Wij kunnen niet garanderen dat uw apparaat onder alle omstandigheden naar behoren werkt als deze is aangesloten op een PBX. Neem bij problemen met het verzenden of ontvangen van faxen eerst contact op met het bedrijf dat uw centrale verzorgt.



### Verwante informatie

- [Extern antwoordapparaat](#)



## Externe en tweede toestellen

Gerelateerde modellen: MFC-J1010DW

- [Een extern of tweede toestel aansluiten](#)
- [Werken met externe of tweede toestellen](#)
- [Codes op afstand gebruiken](#)

## Een extern of tweede toestel aansluiten

Gerelateerde modellen: MFC-J1010DW

U kunt een afzonderlijke telefoon op uw apparaat aansluiten zoals in onderstaande diagram getoond.

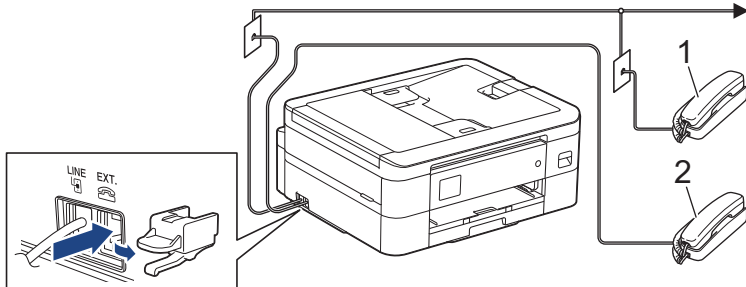

1 Tweede toestel

2 Extern toestel



Zorg ervoor dat de kabel van de externe telefoon niet meer dan drie meter lang is.



### Verwante informatie

- [Externe en tweede toestellen](#)

## Werken met externe of tweede toestellen

Gerelateerde modellen: MFC-J1010DW



Een tweede toestel is in Duitsland niet beschikbaar.

Wanneer u een faxoproep aanneemt op een tweede toestel of een extern toestel, kunt u de oproep naar het apparaat doorverbinden met behulp van de code voor activeren op afstand. Als u op de code voor activeren op afstand \*51 drukt, begint het apparaat met het ontvangen van de fax.

Als het apparaat een telefoonoproep beantwoordt en een dubbel belsignaal laat horen zodat u kunt overnemen, kunt u de oproep beantwoorden op een tweede toestel door op de code voor deactiveren op afstand #51 te drukken.

### Als u een telefoontje aanneemt en er is niemand aan de lijn:

U moet ervan uitgaan dat u een handmatig verzonden fax ontvangt.

Toets \*51 in en wacht tot u het tjirpende geluid hoort of tot op het LCD-scherm [Ontvangst] wordt weergegeven en hang dan op.



U kunt ook de functie Fax Waarnemen gebruiken om het telefoontje automatisch door uw apparaat te laten aannemen.



### Verwante informatie

- [Externe en tweede toestellen](#)

#### Gerelateerde onderwerpen:

- [Stel het aantal keren in dat het apparaat overgaat voordat het antwoordt \(Belvertraging\)](#)
- [Stel Fax waarnemen in](#)
- [Stel de F/T-beltijd \(dubbel belsignaal\) in](#)

## Codes op afstand gebruiken

Gerelateerde modellen: MFC-J1010DW

### Code voor activeren op afstand

Als u een faxoproep aanneemt op een tweede of extern toestel, kunt u de oproep doorverbinden naar het apparaat door het intoetsen van de code voor activeren op afstand **\*51**. Wacht tot u de tjrpende geluiden hoort en leg vervolgens de hoorn op de haak.

Als u een faxoproep op de externe telefoon beantwoordt, kunt u het apparaat opdragen om de fax te ontvangen door op de Start-knop te drukken en vervolgens de ontvangstoptie te selecteren.

### Code voor deactiveren op afstand (Niet beschikbaar in Duitsland)

Wanneer u een normaal telefoontje ontvangt terwijl het apparaat in de modus Fax/Telefoon staat, wordt na de aanvankelijke belvertraging het snelle dubbele belsignaal gebruikt. Als u de oproep aanneemt op een tweede toestel, kunt u het dubbele belsignaal uitschakelen door te drukken op **#51** (zorg ervoor dat u hierop drukt tussen de belsignalen in).

Als het apparaat een telefoonoproep beantwoordt en een dubbel belsignaal laat horen zodat u kunt overnemen, kunt u de oproep beantwoorden op de externe telefoon door op **Tel/R** te drukken.



### Verwante informatie

- [Externe en tweede toestellen](#)
  - [De codes voor afstandsbediening wijzigen](#)

### Gerelateerde onderwerpen:

- [Stel Fax waarnemen in](#)

## De codes voor afstandsbediening wijzigen

Gerelateerde modellen: MFC-J1010DW

De vooraf ingestelde code voor activering op afstand is \*51. De vooraf ingestelde code voor activering op afstand <sup>1</sup> is #51. Wanneer de verbinding iedere keer wordt verbroken wanneer u probeert om vanaf een ander toestel toegang te krijgen tot uw externe antwoordapparaat, is het raadzaam om de driecijferige code te wijzigen in een ander driecijferige code met de nummers 0-9, \*, #.

1. Druk op **Settings (Instellingen)**.
2. Druk op ▲ of ▼ om het volgende te selecteren:
  - a. Selecteer [Fax]. Druk op **OK**.
  - b. Selecteer [Ontvangstmenu]. Druk op **OK**.
  - c. Selecteer [Act.Op Afst.]. Druk op **OK**.
  - d. Selecteer [Act.Op Afst.] opnieuw. Druk op **OK**.
  - e. Selecteer [Aan]. Druk op **OK**.
3. Ga op een van de volgende manieren te werk:
  - Als u de code voor het activeren op afstand wilt wijzigen, drukt u op ▲ of ▼ om [Afstandscode] te selecteren en drukt u vervolgens op **OK**. Voer de nieuwe code in. Druk op **OK**.
  - Als u de code voor het deactiveren op afstand wilt wijzigen <sup>2</sup>, drukt u op ▲ of ▼ om [Deactiveren] te selecteren en drukt u vervolgens op **OK**. Voer de nieuwe code in. Druk op **OK**.
4. Druk op **Stop/Exit (Stop/Eindigen)**.



### Verwante informatie

- [Codes op afstand gebruiken](#)

<sup>1</sup> Niet beschikbaar in Duitsland

<sup>2</sup> Niet beschikbaar in Duitsland

## Faxrapporten

Gerelateerde modellen: MFC-J1010DW

- [De stijl van het verzendrapport instellen](#)
- [De intervalperiode van het faxjournaal instellen](#)
- [Rapporten afdrucken](#)
- [Het apparaat instellen om automatisch uit te gaan](#)

## De stijl van het verzendrapport instellen

Gerelateerde modellen: MFC-J1010DW

U kunt het verzendrapport gebruiken als bewijs dat u een fax hebt verzonden. Dit rapport vermeldt de naam of faxnummer van de partij, de tijd en datum van de transmissie, de duur van de transmissie, het aantal verzonden pagina's en of de transmissie wel of niet is gelukt.

Voor het verzendrapport zijn verschillende instellingen mogelijk:

Optie	Beschrijving
Aan	Drukt een rapport af na elke verzonden fax.
Aan (+afb.)	Drukt een rapport af na elke verzonden fax. Een gedeelte van de eerste pagina van de fax wordt op het rapport weergegeven.
Alleen fout	Drukt een rapport af als uw fax niet is verzonden vanwege een transmissiefout.
Alleen fout (+afb.)	Drukt een rapport af als uw fax niet is verzonden vanwege een transmissiefout. Een gedeelte van de eerste pagina van de fax wordt op het rapport weergegeven.
Uit	Het rapport wordt niet afgedrukt.

1. Druk op **Settings (Instellingen)**.
2. Druk op ▲ of ▼ om het volgende te selecteren:
  - a. Selecteer [Fax]. Druk op **OK**.
  - b. Selecteer [Kies rapport]. Druk op **OK**.
  - c. Selecteer [Verzendrapp. (Verz.rapport)]. Druk op **OK**.
  - d. Selecteer de gewenste optie. Druk op **OK**.

Als u [Aan (+afb.)] of [Alleen fout (+afb.)] selecteert, verschijnt de afbeelding niet op het verzendrapport als Direct verzenden is ingesteld op [Aan]. Bij het verzenden van een kleurenfax wordt de afbeelding niet op het rapport weergegeven.

3. Druk op **Stop/Exit (Stop/Eindigen)**.

Als de verzending goed is verlopen, wordt [OK] naast [RESULT] op het verzendrapport weergegeven. Als de verzending niet goed is verlopen, wordt [FOUT] naast [RESULT] weergegeven.



### Verwante informatie

- [Faxrapporten](#)

## De intervalperiode van het faxjournaal instellen

Gerelateerde modellen: MFC-J1010DW

U kunt het apparaat zo instellen dat er op vaste tijden een faxjournaal wordt afgedrukt (elke 50 faxen, elke 6, 12 of 24 uur, elke 2 of 7 dagen).



Wanneer de functie Autom. uit is ingeschakeld en het apparaat vóór de gekozen intervalperiode wordt uitgeschakeld, wordt een faxjournaal afgedrukt en worden vervolgens alle faxtaken uit het journaalgeheugen gewist.

1. Druk op **Settings (Instellingen)**.
2. Druk op ▲ of ▼ om het volgende te selecteren:
  - a. Selecteer [Fax]. Druk op **OK**.
  - b. Selecteer [Kies rapport]. Druk op **OK**.
  - c. Selecteer [Journaal tijd (Journaalper.)]. Druk op **OK**.
  - d. Selecteer nogmaals [Journaal tijd (Journaalper.)]. Druk op **OK**.
3. Druk op ▲ of ▼ om een interval te selecteren. Druk op **OK**.
  - 6, 12, 24 uur, 2 of 7 dagen  
Het apparaat drukt het rapport op het opgegeven tijdstip af en verwijdert vervolgens alle taken uit het journaalgeheugen. Als het geheugen van het apparaat vol is omdat het maximum van 200 taken is bereikt en de door u geselecteerde tijd nog niet is verstreken, wordt het faxjournaal voortijdig afgedrukt en worden vervolgens alle taken uit het geheugen gewist. Als u een extra rapport wilt voordat het tijd is om dit automatisch af te drukken, kunt u er een afdrucken zonder dat de taken worden gewist.
  - Na 50 faxen  
Het journaal wordt afgedrukt als 50 taken in het apparaat zijn opgeslagen.
4. Als u 6, 12, 24 uur of 2 of 7 dagen hebt geselecteerd, drukt u op ▲ of ▼ om [Tijd] te selecteren en vervolgens op **OK**. Voer het tijdstip in met behulp van de kiestoetsen. Druk op **OK**.
5. Als u [Elke 7 dagen (Om de 7 dagen)] hebt geselecteerd, drukt u op ▲ of ▼ om [Dag] te selecteren en vervolgens op **OK**. Druk op ▲ of ▼ om de eerste dag van de 7-daagse aftelperiode te selecteren. Druk op **OK**.
6. Druk op **Stop/Exit (Stop/Eindigen)**.



### Verwante informatie

- [Faxrapporten](#)

#### Gerelateerde onderwerpen:

- [Het apparaat instellen om automatisch uit te gaan](#)



## PC-FAX

Gerelateerde modellen: MFC-J1010DW

- [PC-FAX voor Windows](#)
- [PC-FAX voor Mac](#)

## PC-FAX voor Windows

Gerelateerde modellen: MFC-J1010DW

- [Overzicht van PC-FAX \(Windows\)](#)
- [Een fax verzenden met PC-FAX \(Windows\)](#)
- [Ontvang faxen op uw computer \(Windows\)](#)

## Overzicht van PC-FAX (Windows)

Gerelateerde modellen: MFC-J1010DW

Bespaar papier en tijd door faxen rechtstreeks vanaf uw computer te verzenden met Brother PC-FAX-software.

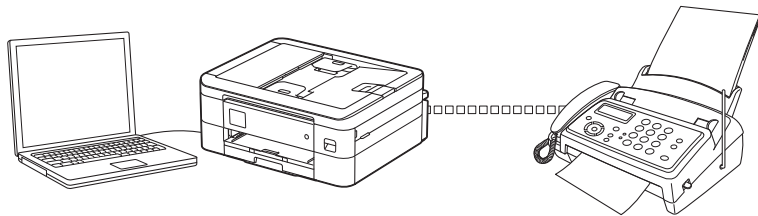

- [PC-FAX configureren \(Windows\)](#)
- [Uw adresboek van PC-Fax configureren \(Windows\)](#)

## PC-FAX configureren (Windows)

Gerelateerde modellen: MFC-J1010DW

Voordat u faxen met PC-FAX verzendt, personaliseert u de verzendopties in elk tabblad van het dialoogvenster **PC-FAX instelling**.

1. Start  (**Brother Utilities**), klik vervolgens op de vervolgkeuzelijst en selecteer uw modelnaam (indien nog niet geselecteerd).
2. Klik in de linkernavigatiebalk op **PC-FAX** en klik vervolgens op **Verzenden instellen**.

Het dialoogvenster **PC-FAX instelling** verschijnt.

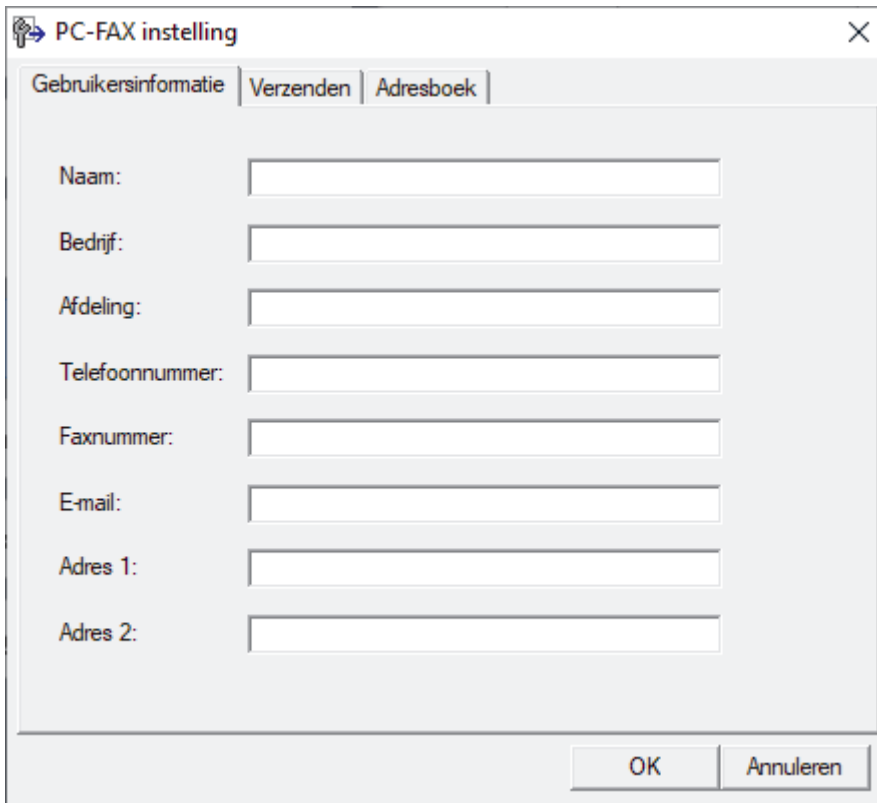

3. Ga op een van de volgende manieren te werk:
  - Klik op het tabblad **Gebruikersinformatie** en selecteer vervolgens uw gebruikersinformatie in de velden.



Elke Microsoft-account kan over zijn eigen aangepaste **Gebruikersinformatie** scherm beschikken voor aangepaste kopteksten en voorbladen voor faxen.

- Klik op het tabblad **Verzenden** en voer vervolgens het nummer voor een buitenlijn (indien nodig) in het veld **Buitenlijn toegang** in. Vink het selectievakje **Kop opnemen** aan om de kopinformatie bij te voegen.
  - Klik op het tabblad **Adresboek** en selecteer vervolgens het adresboek dat u voor PC-FAX wilt gebruiken in de vervolgkeuzelijst **Adressenlijst selecteren**.
4. Klik op **OK**.



### Verwante informatie

- [Overzicht van PC-FAX \(Windows\)](#)

## Uw adresboek van PC-Fax configureren (Windows)

Gerelateerde modellen: MFC-J1010DW

Voeg leden en groepen toe, bewerk en wis deze om het **Adresboek** te personaliseren.

- [Een naam aan PC-FAX-adresboek toevoegen \(Windows\)](#)
- [Een groep in uw PC-FAX-adresboek aanmaken \(Windows\)](#)
- [Namen of groepen bewerken in uw PC-FAX-adresboek \(Windows\)](#)
- [Een naam of groep uit uw PC-Fax-adresboek verwijderen \(Windows\)](#)
- [Uw PC-FAX-adresboek exporteren \(Windows\)](#)
- [Importeer informatie naar uw PC-FAX-adresboek \(Windows\)](#)

## Een naam aan PC-FAX-adresboek toevoegen (Windows)

Gerelateerde modellen: MFC-J1010DW

Voeg nieuwe mensen en hun faxinformatie toe aan het PC-Fax-adresboek als u een fax wilt verzenden met Brother PC-Fax-software.

1. Start  (**Brother Utilities**), klik vervolgens op de vervolgkeuzelijst en selecteer uw modelnaam (indien nog niet geselecteerd).
2. Klik in de linkernavigatiebalk op **PC-FAX** en klik vervolgens op **Adresboek (Versturen)**.  
Het dialoogvenster **Adresboek** verschijnt.

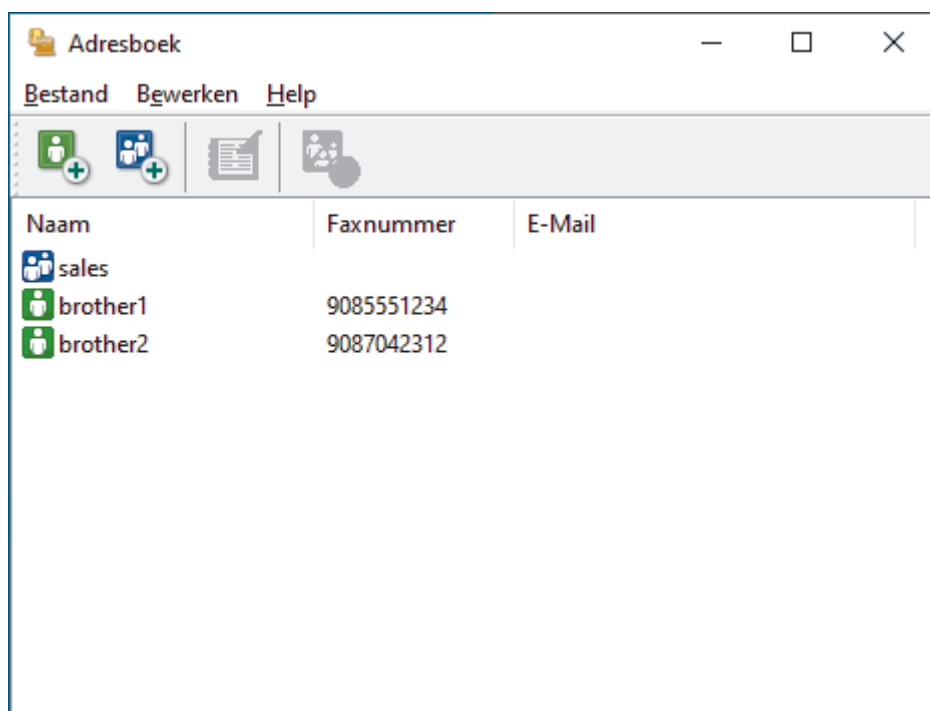

3. Klik op .  
Het dialoogvenster **Adresboek Leden Setup** verschijnt.
4. Voer de informatie van het lid in de overeenstemmende velden in. Alleen het veld **Naam** is vereist.
5. Klik op **OK**.

### **Verwante informatie**

- [Uw adresboek van PC-Fax configureren \(Windows\)](#)

## Een groep in uw PC-FAX-adresboek aanmaken (Windows)

Gerelateerde modellen: MFC-J1010DW

Maak een groep aan om dezelfde PC-FAX naar diverse ontvangers tegelijk te groepsverzenden.

1. Start  (**Brother Utilities**), klik vervolgens op de vervolgkeuzelijst en selecteer uw modelnaam (indien nog niet geselecteerd).
2. Klik in de linkernavigatiebalk op **PC-FAX** en klik vervolgens op **Adresboek (Versturen)**.  
Het dialoogvenster **Adresboek** verschijnt.

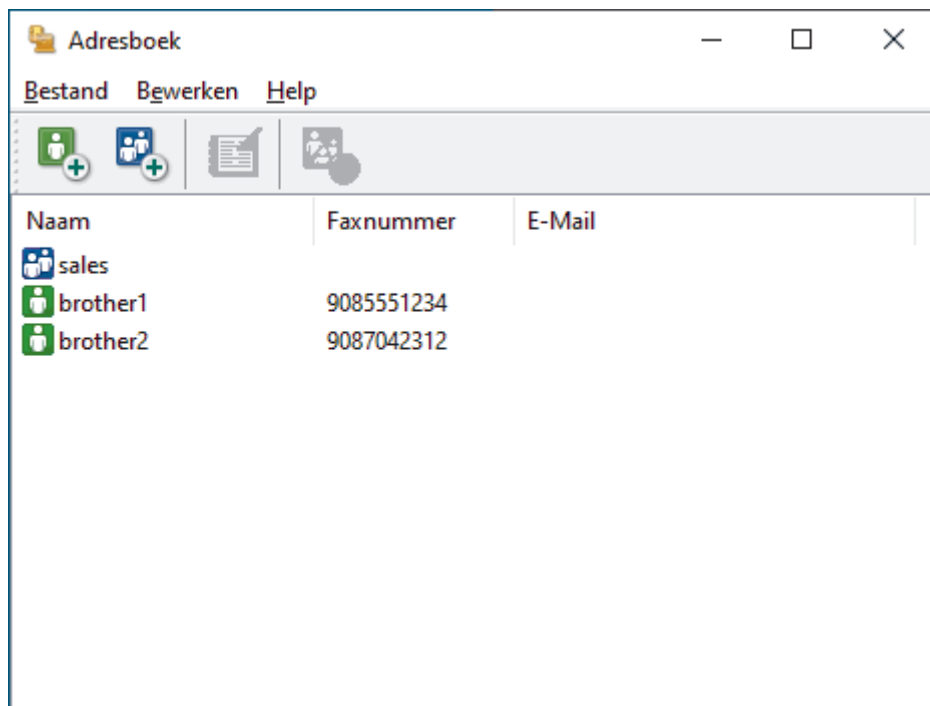

3. Klik op .  
Het dialoogvenster **Adresboek Groepen Setup** verschijnt.
4. Voer de naam van de nieuwe groep in het veld **Groepsnaam** in.
5. Selecteer in het veld **Beschikbare Namen** elke naam die u in de groep wilt opnemen en klik vervolgens op **Toevoegen >>**.  
Leden die aan de groep werden toegevoegd verschijnen in het vak **Groepsleden**.
6. Klik op **OK** wanneer u klaar bent.

 Elke groep kan maximaal 50 leden bevatten.

### Verwante informatie

- [Uw adresboek van PC-Fax configureren \(Windows\)](#)

## Namen of groepen bewerken in uw PC-FAX-adresboek (Windows)

Gerelateerde modellen: MFC-J1010DW

1. Start  (**Brother Utilities**), klik vervolgens op de vervolgkeuzelijst en selecteer uw modelnaam (indien nog niet geselecteerd).
2. Klik in de linkernavigatiebalk op **PC-FAX** en klik vervolgens op **Adresboek (Versturen)**. Het dialoogvenster **Adresboek** verschijnt.

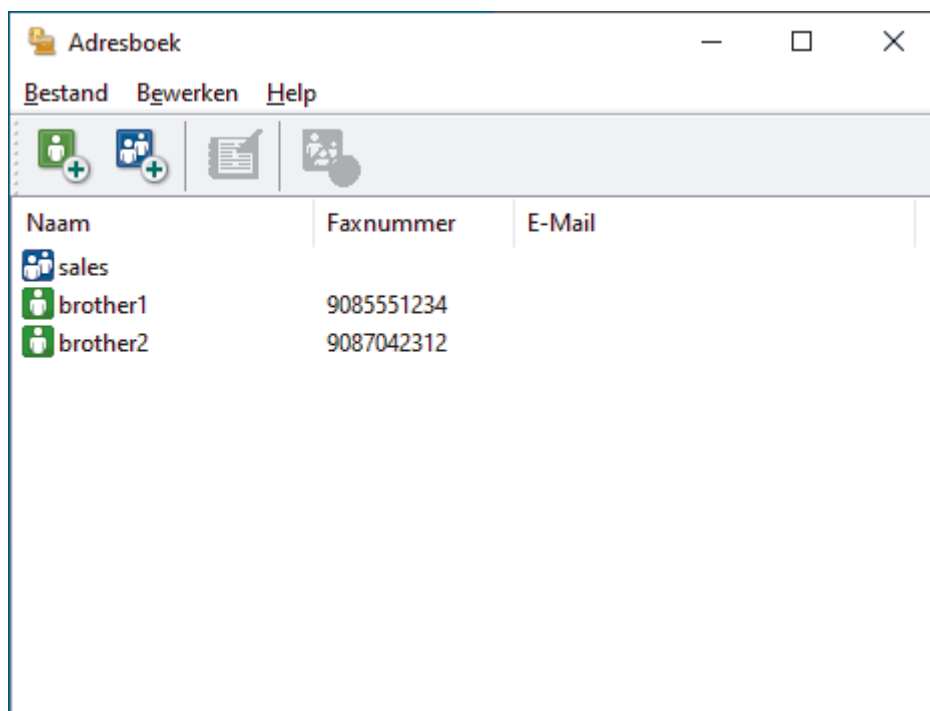

3. Selecteer het lid of de groep die u wilt bewerken.
4. Klik op  (**Eigenschap**).
5. Informatie van een lid of groep wijzigen.
6. Klik op **OK**.

### Verwante informatie

- [Uw adresboek van PC-Fax configureren \(Windows\)](#)



## Een naam of groep uit uw PC-Fax-adresboek verwijderen (Windows)

Gerelateerde modellen: MFC-J1010DW

1. Start  (**Brother Utilities**), klik vervolgens op de vervolgkeuzelijst en selecteer uw modelnaam (indien nog niet geselecteerd).
2. Klik in de linkernavigatiebalk op **PC-FAX** en klik vervolgens op **Adresboek (Versturen)**. Het dialoogvenster **Adresboek** verschijnt.

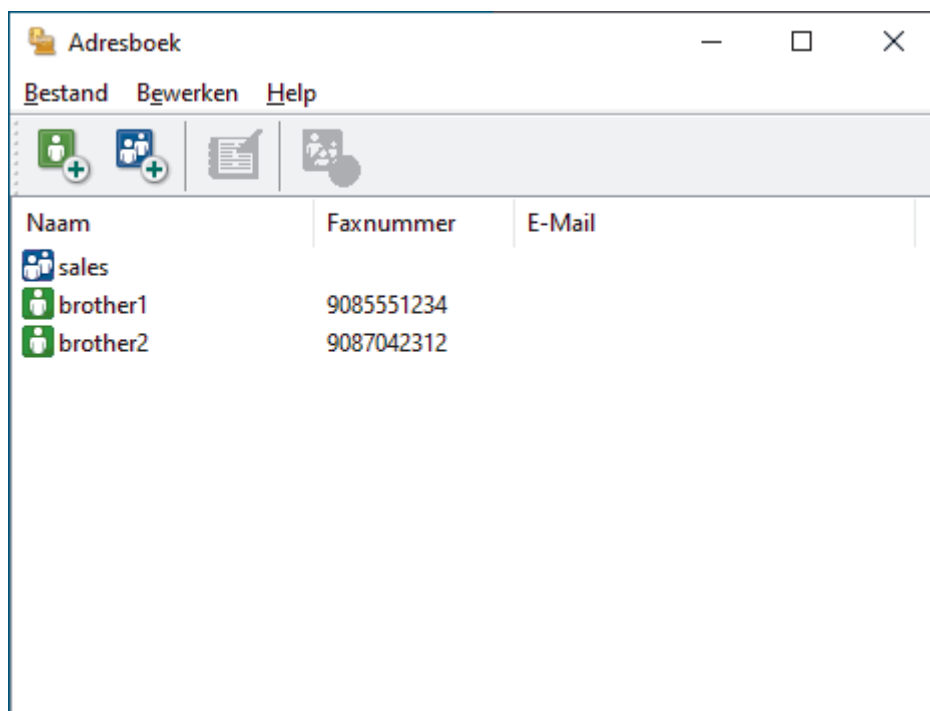

3. Selecteer het lid of de groep die u wilt wissen.
4. Klik op  (**Verwijder**).
5. Wanneer het dialoogvenster voor bevestiging verschijnt, klikt u op **OK**.

### Verwante informatie

- [Uw adresboek van PC-Fax configureren \(Windows\)](#)

## Uw PC-FAX-adresboek exporteren (Windows)

Gerelateerde modellen: MFC-J1010DW

U kunt het adresboek exporteren als een ASCII-tekstbestand (\*.csv) of een vCard (een elektronisch visitekaartje) en het op uw computer opslaan.

U kunt de groepsinstellingen niet exporteren wanneer u de gegevens van het **Adresboek** exporteert.

1. Start  (**Brother Utilities**), klik vervolgens op de vervolgkeuzelijst en selecteer uw modelnaam (indien nog niet geselecteerd).
2. Klik in de linkernavigatiebalk op **PC-FAX** en klik vervolgens op **Adresboek (Versturen)**. Het dialoogvenster **Adresboek** verschijnt.

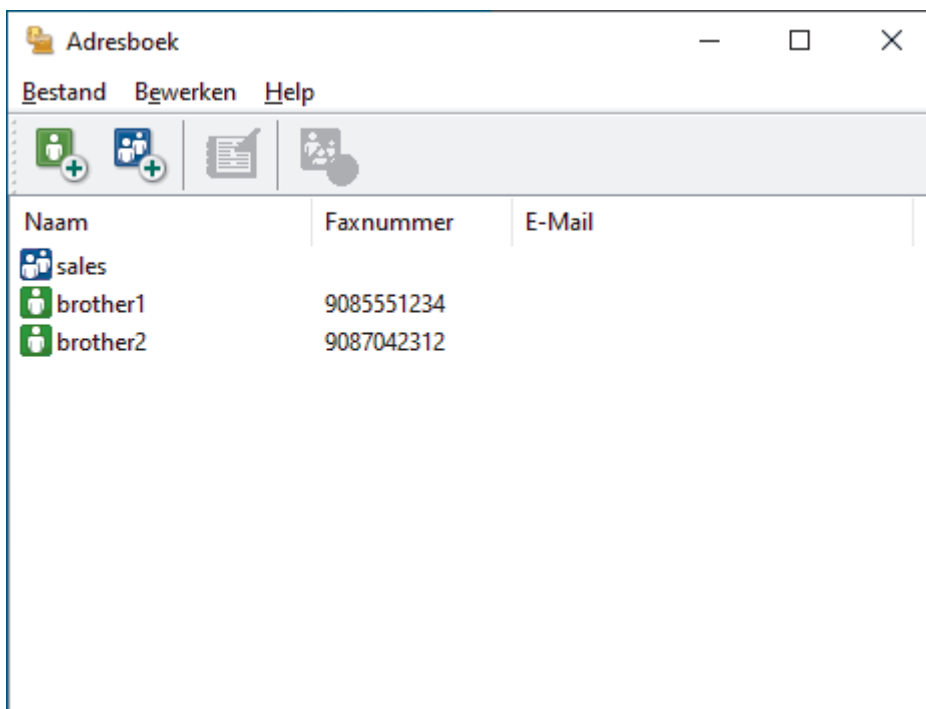

3. Klik op **Bestand > Exporteren**.
4. Selecteer een van de volgende opties:
  - **Tekst**  
Het dialoogvenster **Selecteer Items** verschijnt. Ga naar de volgende stap.
  - **vCard**  
U moet het lid selecteren dat u uit uw adresboek wilt exporteren voordat u deze optie selecteert. Blader naar de map waar u de vCard wilt opslaan, voer de naam van de vCard in het veld **Bestandsnaam** in en klik vervolgens op **Opslaan**.
5. Selecteer in het veld **Beschikbare items** de gegevens die u wilt exporteren en klik vervolgens op **Toevoegen >>**.



Selecteer en voeg de items toe in de volgorde waarin u ze in de lijst wilt zien.

6. Als u naar een ASCII-bestand exporteert, selecteert u onder het onderdeel **Deeltekens** de optie **Tab** of **Komma** om de gegevensvelden te scheiden.
7. Klik op **OK**.
8. Blader naar de map op uw computer waar u de gegevens wilt opslaan, voer de bestandsnaam in en klik vervolgens op **Opslaan**.



## Verwante informatie

- [Uw adresboek van PC-Fax configureren \(Windows\)](#)

## Importeer informatie naar uw PC-FAX-adresboek (Windows)

Gerelateerde modellen: MFC-J1010DW

U kunt ASCII-tekstbestanden (\*.csv) of vCards (elektronische visitekaartjes) importeren naar uw adresboek.

1. Start  (**Brother Utilities**), klik vervolgens op de vervolgkeuzelijst en selecteer uw modelnaam (indien nog niet geselecteerd).
2. Klik in de linkernavigatiebalk op **PC-FAX** en klik vervolgens op **Adresboek (Versturen)**.

Het dialoogvenster **Adresboek** verschijnt.

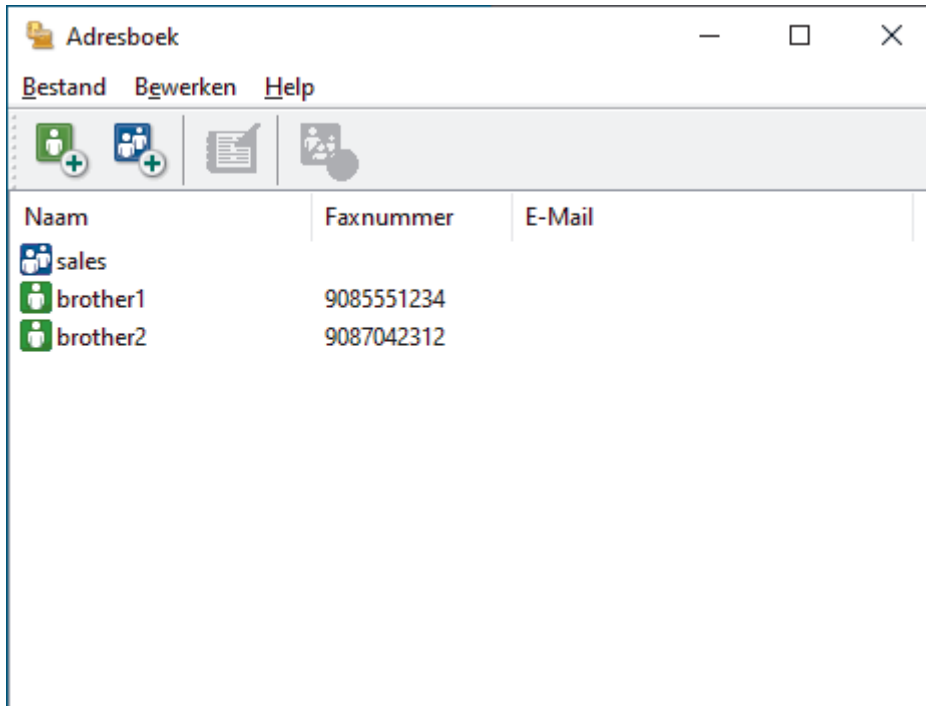

3. Klik op **Bestand > Importeren**.
4. Selecteer een van de volgende opties:
  - **Tekst**  
Het dialoogvenster **Selecteer Items** verschijnt. Ga naar stap 5.
  - **vCard**  
Ga naar stap 8.
5. Selecteer in het veld **Beschikbare items** de gegevens die u wilt importeren en klik vervolgens op **Toevoegen >>**.



U moet in de lijst **Beschikbare items** velden selecteren en toevoegen in dezelfde volgorde als waarin ze in het te importeren tekstbestand staan.

6. Als u een ASCII-bestand importeert, selecteert u onder het gedeelte **Deelteken** de optie **Tab** of **Komma** om de gegevensvelden te scheiden.
7. Klik op **OK**.
8. Blader naar de map waar u de gegevens wilt importeren, voer de bestandsnaam in en klik vervolgens op **Openen**.

### **Verwante informatie**

- [Uw adresboek van PC-Fax configureren \(Windows\)](#)

## Een fax verzenden met PC-FAX (Windows)

Gerelateerde modellen: MFC-J1010DW

PC-FAX ondersteunt alleen zwart-wit faxen. Een zwart-wit fax wordt verzonden zelfs als de originele gegevens in kleur zijn en het ontvangende faxapparaat kleurenfaxen ondersteunt.

1. Maak een bestand op uw computer in een willekeurige applicatie.
2. Selecteer het afdrukcommando in uw toepassing.
3. Selecteer **Brother PC-FAX** als uw printer en voltooi dan uw afdrukhandeling.

Het dialoogvenster **Brother PC-FAX** verschijnt.

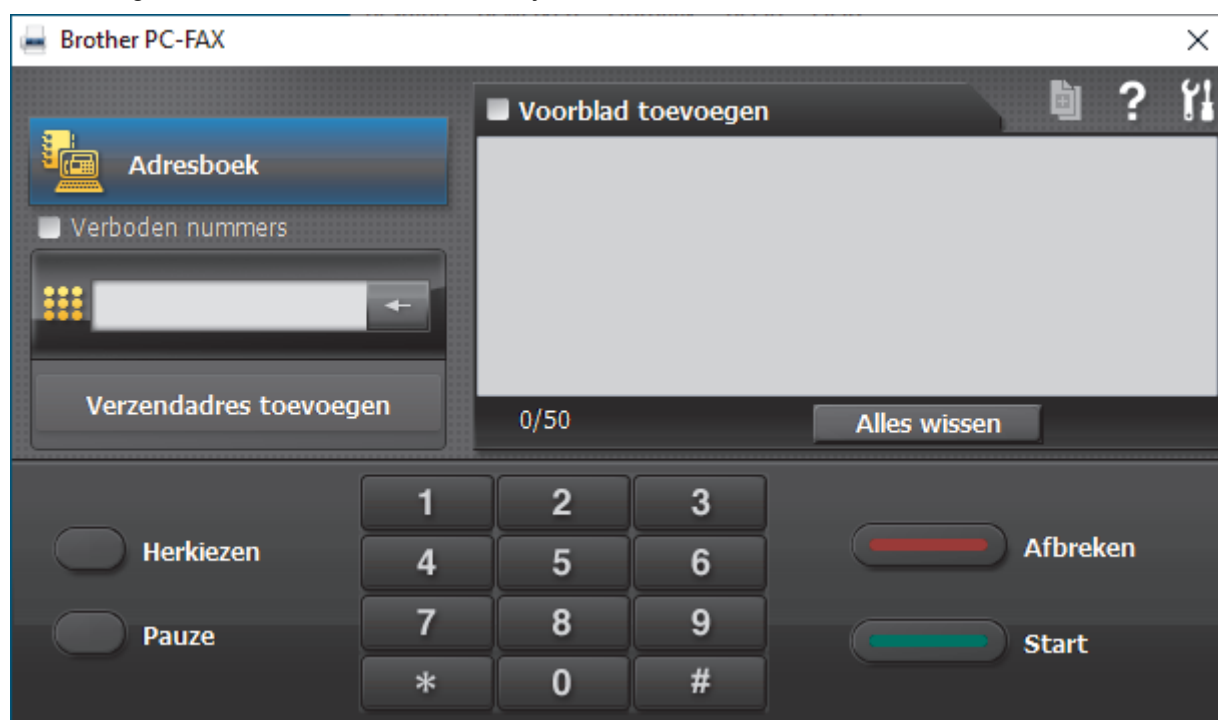

4. Tik een faxnummer op een van de volgende manieren:
  - Klik op de cijfers op de kiestoetsen om het nummer in te voeren en klik vervolgens op **Verzendadres toevoegen**.

 Als u het selectievakje **Verboden nummers** aanvinkt, wordt er ter bevestiging een dialoogvenster weergegeven waarin u met behulp van het toetsenbord het faxnummer opnieuw kunt invoeren. Met deze functie vermijdt u dat verzendingen op de verkeerde bestemming terechtkomen.

- Klik op de toets **Adresboek** en selecteer vervolgens een naam of een groep uit het adresboek.

 Als u een vergissing hebt gemaakt, kunt u alle gegevens wissen met de toets **Alles wissen**.

5. Om een voorblad in te voegen, vinkt u het selectievakje **Voorblad toevoegen** aan. U kunt ook op  klikken om een voorblad aan te maken of te bewerken.
6. Klik op **Start** om de fax te verzenden.



- Klik op **Afbreken** om de fax te annuleren.
- Als u een nummer opnieuw wilt kiezen, klikt u op **Herkiezen** om de laatste vijf faxnummers te tonen en klikt u vervolgens op **Start**.



## Verwante informatie

- [PC-FAX voor Windows](#)

## Ontvang faxen op uw computer (Windows)

Gerelateerde modellen: MFC-J1010DW

Gebruik de Brother PC-Fax-software om faxen op uw computer te ontvangen, op het scherm weer te geven en alleen de gewenste faxen af te drukken.

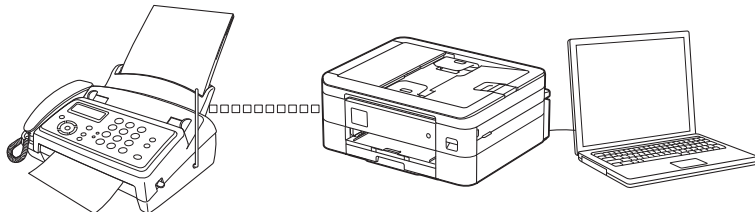

- [Faxen ontvangen met PC-FAX Ontvangen \(Windows\)](#)

## Faxen ontvangen met PC-FAX Ontvangen (Windows)

**Gerelateerde modellen:** MFC-J1010DW

Met de software Brother PC-FAX Ontvangen kunt u faxen weergeven en opslaan op uw computer. Dit programma wordt automatisch geïnstalleerd wanneer u de software en drivers voor uw apparaat installeert, en werkt op lokale of via het netwerk aangesloten apparaten.

PC-FAX Ontvangen ondersteunt alleen zwart-wit faxen. Wanneer u een kleurenfax ontvangt, drukt uw apparaat de kleurenfax af op uw apparaat, maar wordt de fax niet naar uw computer verzonden.

Wanneer u de computer uitschakelt, blijft het apparaat binnenkomende faxen in het geheugen van het apparaat opslaan. Op de LCD van het apparaat wordt weergegeven hoeveel faxen in het geheugen zijn opgeslagen. Wanneer u deze toepassing start, worden alle ontvangen faxen automatisch in één keer naar uw computer verzonden. U kunt de optie Reserveafdruk inschakelen. Met deze optie drukt het apparaat de fax af voordat deze wordt verzonden naar uw computer of voordat de computer wordt uitgeschakeld. U kunt de reserveafdrukinstellingen vanaf uw apparaat instellen.



### Verwante informatie

- [Ontvang faxen op uw computer \(Windows\)](#)
  - [PC-FAX Ontvangen van Brother op uw computer activeren \(Windows\)](#)
  - [Bekijk ontvangen PC-FAX-berichten \(Windows\)](#)

### Gerelateerde onderwerpen:

- [Gebruik PC-Fax Ontvangen om ontvangen faxen over te brengen naar uw computer \(alleen Windows\)](#)



Home > Fax > PC-FAX > PC-FAX voor Windows > Ontvang faxen op uw computer (Windows) > Faxen ontvangen met PC-FAX Ontvangen (Windows) > PC-FAX Ontvangen van Brother op uw computer activeren (Windows)

## PC-FAX Ontvangen van Brother op uw computer activeren (Windows)

Gerelateerde modellen: MFC-J1010DW



We bevelen aan om het selectievakje **Start het PC-FAX Receive op de computer startup** aan te vinken zodat de software automatisch opstart en alle faxen bij opstart kan doorverzenden.

1. Start  (**Brother Utilities**), klik vervolgens op de vervolgkeuzelijst en selecteer uw modelnaam (indien nog niet geselecteerd).
2. Klik in de linkernavigatiebalk op **PC-FAX** en klik vervolgens op **Ontvangen**.
3. Bevestig het bericht en klik op **Ja**.

Het venster **PC-FAX Receive (PC-FAX Ontvangen)** verschijnt. Het pictogram  (**PC-FAX Ontvangen**) wordt weergegeven op de taakbalk van de computer.



### Verwante informatie

- [Faxen ontvangen met PC-FAX Ontvangen \(Windows\)](#)
  - [Stel uw computer in voor PC-FAX Ontvangen \(Windows\)](#)
  - [Uw apparaat toevoegen aan PC-FAX Ontvangen \(Windows\)](#)

Home > Fax > PC-FAX > PC-FAX voor Windows > Ontvang faxen op uw computer (Windows) > Faxen ontvangen met PC-FAX Ontvangen (Windows) > PC-FAX Ontvangen van Brother op uw computer activeren (Windows) > Stel uw computer in voor PC-FAX Ontvangen (Windows)

## Stel uw computer in voor PC-FAX Ontvangen (Windows)

Gerelateerde modellen: MFC-J1010DW

1. Dubbelklik op het pictogram  (PC-FAX Ontvangen) op de taakbalk.  
Het venster **PC-FAX Receive (PC-FAX Ontvangen)** verschijnt.
2. Klik op **Instellingen**.
3. Configureer deze opties als nodig:

### Voorkeuren

Stel in om PC-Fax Ontvangen automatisch te starten wanneer u Windows start.

### Opslaan

Geef het pad op voor het opslaan van bestanden die via PC-Fax worden ontvangen en selecteer de gewenste bestandsindeling.

### Upload to (Uploaden naar)

Configureer het pad naar de server en selecteer de optie om automatisch of handmatig te uploaden (alleen beschikbaar voor beheerders).

### Apparaat

Selecteer het apparaat waarop u bestanden via PC-Fax wilt ontvangen.

### Vergrendelen (alleen beschikbaar voor beheerders)

U kunt gebruikers die geen beheerdersrechten hebben verhinderen om de bovenstaande opties te wijzigen.

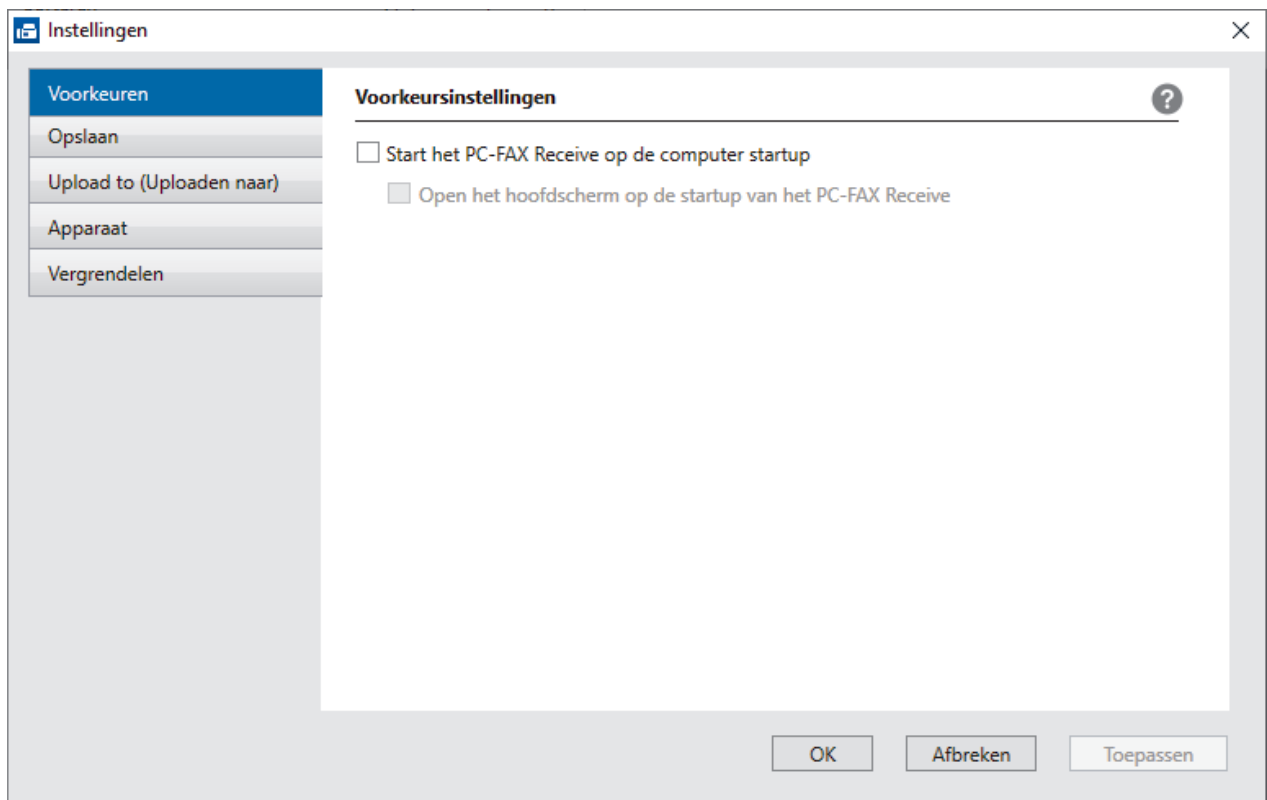

4. Klik op **OK**.



## Verwante informatie

- [PC-FAX Ontvangen van Brother op uw computer activeren \(Windows\)](#)

## Uw apparaat toevoegen aan PC-FAX Ontvangen (Windows)

Gerelateerde modellen: MFC-J1010DW

Als u het apparaat installeerde met de instructies voor een netwerkgebruiker, dan zou het apparaat al voor uw netwerk geconfigureerd moeten zijn.

1. Dubbelklik op het pictogram  (PC-FAX Ontvangen) op de taakbalk.  
Het venster **PC-FAX Receive (PC-FAX Ontvangen)** verschijnt.
2. Klik op **Instellingen**.
3. Klik op **Apparaat > Toevoegen**.

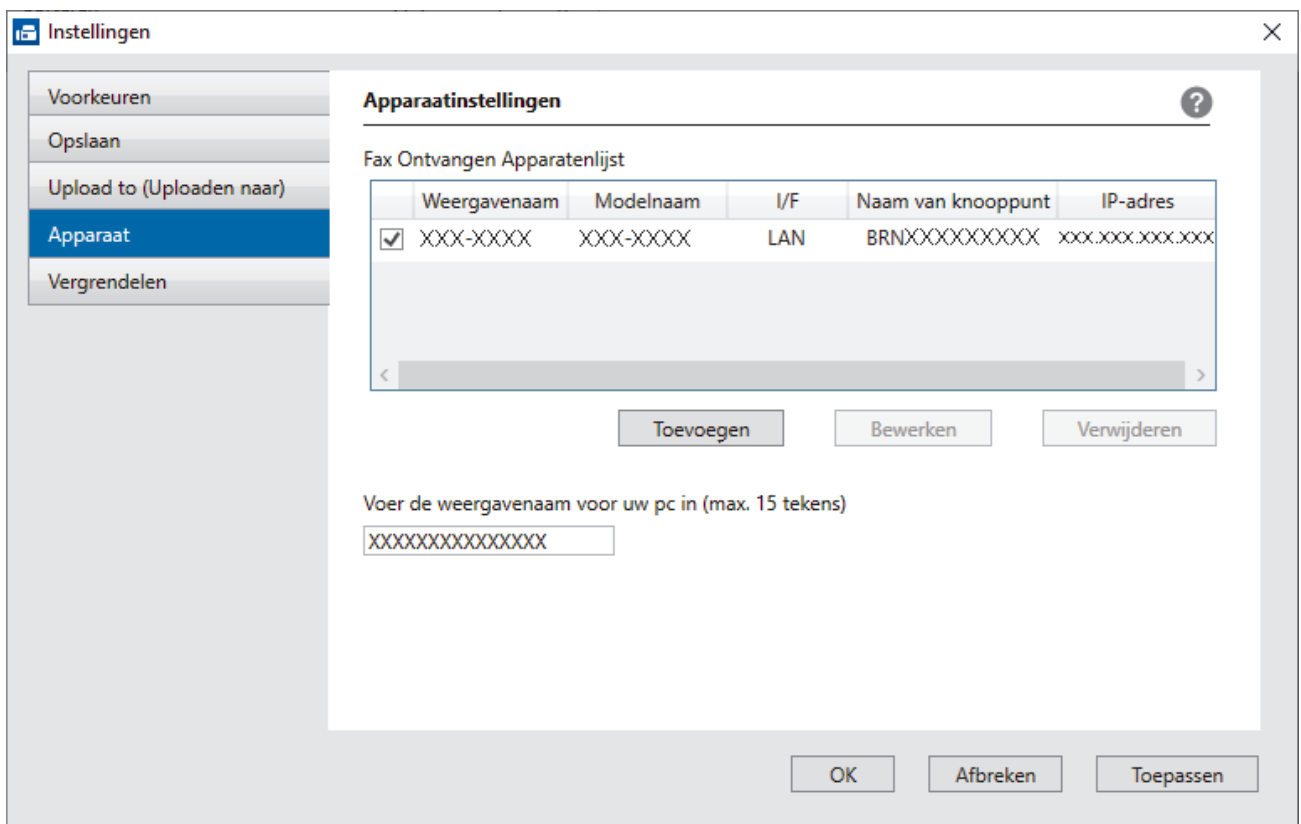

4. Selecteer de juiste verbindingmethode.

### Selecteer uw apparaat in de onderstaande resultaten.

Een lijst met verbonden apparaten verschijnt. Selecteer het gewenste apparaat. Klik op **OK**.

### Voer het IP-adres in van uw apparaat

Voer het IP-adres van het apparaat in het veld **IP-adres** in en klik vervolgens op **OK**.

5. Als u de computernaam die op het LCD-scherm van het apparaat wordt weergegeven wilt wijzigen, typt u in het veld **Voer de weergavenaam voor uw pc in (max. 15 tekens)** de nieuwe naam.
6. Klik op **OK**.



## Verwante informatie

- [PC-FAX Ontvangen van Brother op uw computer activeren \(Windows\)](#)

## Bekijk ontvangen PC-FAX-berichten (Windows)

Gerelateerde modellen: MFC-J1010DW

### Ontvangststatus

Pictogram	Aangegeven status
	Stand-bymodus Geen ongelezen berichten
	Bezig met ontvangen van berichten
	Ontvangen berichten Ongelezen berichten

1. Dubbelklik op het pictogram  (PC-FAX Ontvangen) op de taakbalk.

Het venster **PC-FAX Receive (PC-FAX Ontvangen)** verschijnt.

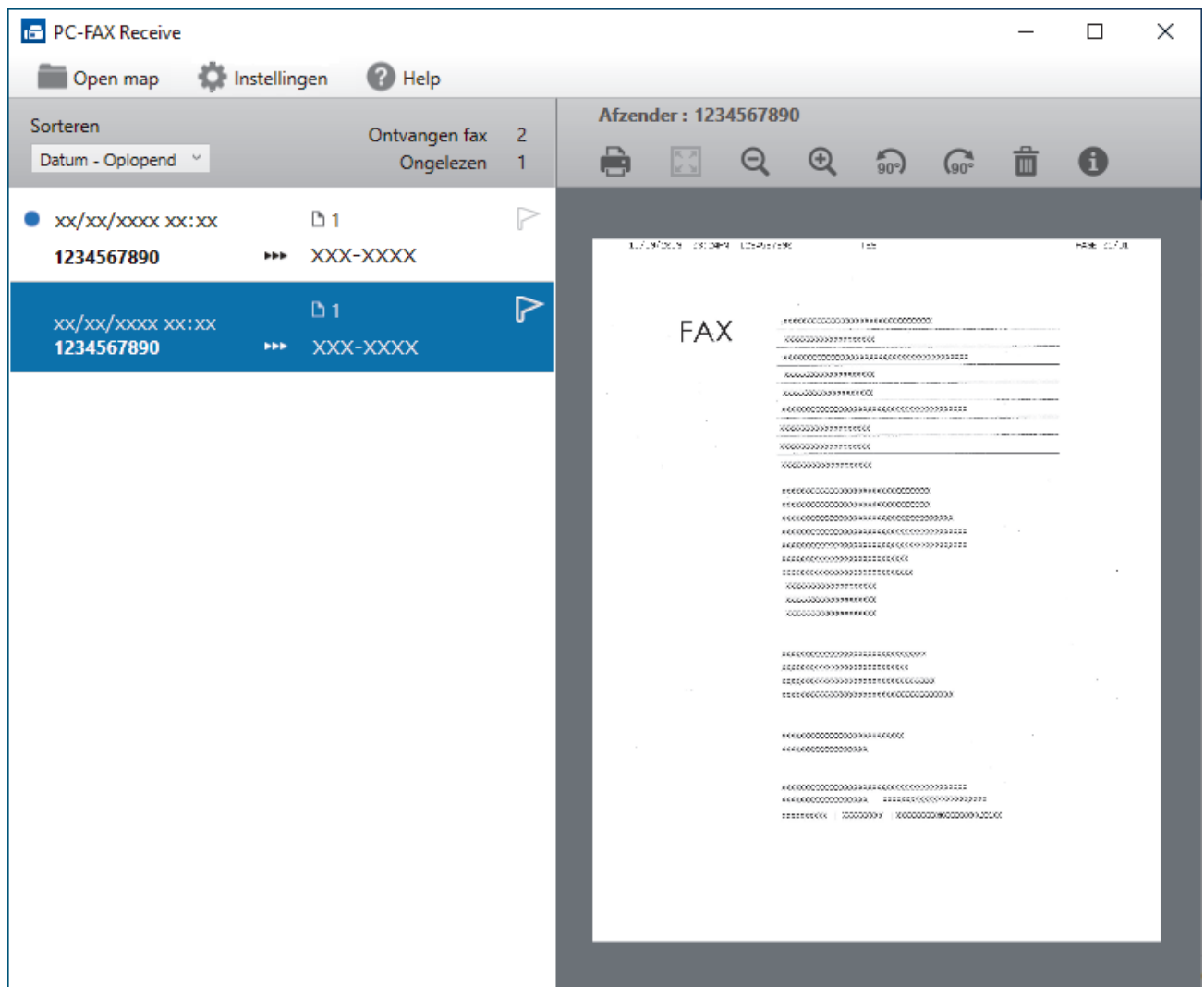

2. Klik op een fax in de lijst om deze te bekijken.
3. Sluit het venster wanneer u klaar bent.



Zelfs nadat het venster gesloten is, is PC-Fax Ontvangen nog steeds actief en blijft het pictogram  (PC-FAX Ontvangen) op de taakbalk van uw computer weergegeven. Om PC-Fax Ontvangen af te sluiten, klikt u op het pictogram op de taakbalk en vervolgens op **Sluiten**.

---



### Verwante informatie

- [Faxen ontvangen met PC-FAX Ontvangen \(Windows\)](#)
-

## PC-FAX voor Mac

Gerelateerde modellen: MFC-J1010DW

- [Een fax verzenden met AirPrint \(macOS\)](#)

## Netwerk

- [Ondersteunde basisnetwerkfuncties](#)
- [Netwerkinstellingen configureren](#)
- [Draadloze netwerkinstellingen](#)
- [Netwerkfuncties](#)
- [Brother-beheertools](#)



## Ondersteunde basisnetwerkfuncties

De afdrukserver ondersteunt diverse functies afhankelijk van het besturingssysteem. In de volgende tabel ziet u welke netwerkfuncties en verbindingen door de verschillende besturingssystemen worden ondersteund.

Besturingssystemen	Windows	Windows Server	macOS
Afdrukken	Ja	Ja	Ja
Scannen	Ja	Nee	Ja
PC-Fax verzenden (MFC-J1010DW)	Ja	Nee	Ja
PC-Fax ontvangen (MFC-J1010DW)	Ja	Nee	Nee
Beheer via een webbrowser <sup>1</sup>	Ja	Ja	Ja
Status Monitor	Ja	Nee	Nee
Driver Deployment Wizard	Ja	Ja	Nee

<sup>1</sup> Het standaardwachtwoord voor het beheer van de apparaatinstellingen vindt u op de achterzijde van het apparaat bij "Pwd". Het verdient aanbeveling het standaardwachtwoord onmiddellijk te wijzigen om ongeautoriseerde toegang tot het apparaat te voorkomen.



Wanneer u uw apparaat wilt verbinden met een extern netwerk zoals het internet, zorg er dan voor dat u uw netwerkomgeving goed beschermt met een aparte firewall (of andere oplossing) om te voorkomen dat informatie kan uitlekken als gevolg van onjuiste instellingen of ongeoorloofde toegang door kwaadwillenden.



### Verwante informatie

- [Netwerk](#)

#### Gerelateerde onderwerpen:

- [Een aanmeldwachtwoord voor Beheer via een webbrowser instellen of wijzigen](#)

## Netwerkinstellingen configureren

- [Netwerkinstellingen configureren met het bedieningspaneel](#)
- [De instellingen van uw apparaat wijzigen met Beheer via een webbrowser](#)

## Netwerkinstellingen configureren met het bedieningspaneel

Gebruik het menu [Netwerk] op het bedieningspaneel om het apparaat te configureren voor het netwerk.



- Voor informatie over de netwerkinstellingen die u kunt configureren met het bedieningspaneel >> *Verwante informatie: Instellingstabellen*
- U kunt ook aparte beheerssoftware gebruiken, zoals Beheer via een webbrowser, om de netwerkinstellingen van uw Brother-apparaat te configureren en aan te passen.

>> [DCP-J1050DW/MFC-J1010DW](#)

>> [DCP-J1140DW](#)

### DCP-J1050DW/MFC-J1010DW

1. Druk op **Settings (Instellingen)**.
2. Druk op ▲ of ▼ om [Netwerk] weer te geven en druk vervolgens op **OK**.
3. Druk op ▲ of ▼ om de netwerkoptie weer te geven en druk vervolgens op **OK**. Herhaal deze stap tot u het menu bereikt dat u wilt aanpassen en volg vervolgens de aanwijzingen op het LCD-scherm.

### DCP-J1140DW

1. Druk op  [Instell.] > [Netwerk].
2. Druk op ▲ of ▼ om de netwerkoptie weer te geven en druk er vervolgens op. Herhaal deze stap tot u het menu bereikt dat u wilt aanpassen en volg vervolgens de aanwijzingen op het touchscreen.

### ✓ Verwante informatie

- [Netwerkinstellingen configureren](#)

#### Gerelateerde onderwerpen:

- [Instellingstabellen \(1,8" \(44,9 mm\) kleuren-LCD\)](#)
- [Instellingentabellen \(Touchscreen modellen van 2,7" \(67,5 mm\)\)](#)

## Draadloze netwerkinstellingen

- [Gebruik het draadloze netwerk](#)
- [Wi-Fi Direct<sup>®</sup> gebruiken](#)
- [Schakel het draadloze LAN in of uit.](#)
- [Het WLAN-rapport afdrukken](#)

## Gebruik het draadloze netwerk

- Voor u het apparaat configureert voor een draadloos netwerk
- Uw apparaat configureren voor een draadloos netwerk met behulp van de installatiewizard op de computer
- Uw apparaat configureren voor een draadloos netwerk met behulp van de installatiewizard op een mobiel apparaat
- Uw apparaat configureren voor een draadloos netwerk met behulp van de installatiewizard van het bedieningspaneel van het apparaat
- Uw apparaat voor een draadloos netwerk configureren met de drukknopmethode van Wi-Fi Protected Setup™ (WPS)
- Uw apparaat voor een draadloze netwerk configureren met de pinmethode van Wi-Fi Protected Setup™ (WPS)
- Uw apparaat voor een draadloos netwerk configureren wanneer de SSID niet wordt doorgegeven
- Het apparaat voor een draadloos Enterprise-netwerk configureren

## Voor u het apparaat configureert voor een draadloos netwerk

Controleer eerst het volgende voordat u een draadloos netwerk probeert te configureren:

- Als u een draadloos bedrijfsnetwerk gebruikt, moet u ook uw gebruikers-ID en wachtwoord kennen.
- Voor optimale resultaten wanneer u op de gebruikelijke wijze afdrukt, plaatst u het apparaat zo dicht mogelijk bij het draadloze LAN-toegangspunt/router. Zorg dat er zo min mogelijk obstakels tussen de router en het apparaat staan. Grote objecten en muren tussen beide apparaten en storing door andere elektronische apparaten kunnen van invloed zijn op de gegevensoverdrachtsnelheid voor documenten.

Vanwege deze factoren is draadloos niet altijd de beste verbindingmethode voor alle documenttypen en applicaties. Als u grote bestanden afdrukt, zoals omvangrijke documenten met een combinatie van tekst en grote grafische afbeeldingen, worden de gegevens het snelst afgedrukt met USB.

- Als er een signaal in de buurt beschikbaar is, kunt u met draadloos LAN vrij een netwerkverbinding opzetten. Als de beveiligingsinstellingen niet goed geconfigureerd zijn, kan het signaal echter worden onderschept door kwaadwillenden, met de volgende risico's:
  - Diefstal van persoonlijke of vertrouwelijke informatie
  - Verzenden van informatie naar partijen die zich voordoen als een bepaalde persoon
  - Verspreiding van onderschepte communicatie



U moet de netwerknaam (SSID) en de netwerksleutel (wachtwoord) van uw draadloze router/toegangspunt weten. Als u deze informatie niet kunt vinden, neem dan contact op met de fabrikant van uw draadloze router/toegangspunt, de systeembeheerder of de internetaanbieder. Brother kan u deze informatie niet bezorgen.



### Verwante informatie

- [Gebruik het draadloze netwerk](#)

## Uw apparaat configureren voor een draadloos netwerk met behulp van de installatiewizard op de computer

1. Ga op een van de volgende manieren te werk:
  - Windows  
Download het installatieprogramma van de pagina **Downloads** voor uw model op [support.brother.com](http://support.brother.com).
  - Mac
    - a. Download het installatieprogramma van de pagina **Downloads** voor uw model op [support.brother.com](http://support.brother.com).
    - b. Start het installatieprogramma en dubbelklik vervolgens op het pictogram **Start Here Mac**.
2. Volg de aanwijzingen op het scherm.
3. Selecteer **Draadloze netwerkverbinding (wifi)** en klik vervolgens op **Volgende**.
4. Volg de aanwijzingen op het scherm.

De instellingen voor het draadloze netwerk zijn nu geconfigureerd.



### Verwante informatie

- [Gebruik het draadloze netwerk](#)

## Uw apparaat configureren voor een draadloos netwerk met behulp van de installatiewizard op een mobiel apparaat

1. Ga op een van de volgende manieren te werk:
  - Android™-apparaten  
Download en installeer Brother Mobile Connect via Google Play™.
  - Alle iOS- of iPadOS-apparaten, waaronder iPhone, iPad en iPod touch  
Download en installeer Brother Mobile Connect via de App Store.
2. Start Brother Mobile Connect en volg de aanwijzingen op het scherm om verbinding te maken tussen uw mobiele apparaat en uw Brother-apparaat.



### Verwante informatie

- [Gebruik het draadloze netwerk](#)



## Uw apparaat configureren voor een draadloos netwerk met behulp van de installatiewizard van het bedieningspaneel van het apparaat

>> [DCP-J1050DW/MFC-J1010DW](#)

>> [DCP-J1140DW](#)

### DCP-J1050DW/MFC-J1010DW

We raden u aan de draadloze netwerkinstellingen te noteren voordat u het apparaat configureert. U hebt deze gegevens nodig om de configuratie uit te voeren.

1. Controleer en noteer de huidige draadloze netwerkinstellingen van de computer waarmee u verbinding maakt.

Netwerknaam (SSID)

Netwerksleutel (wachtwoord)

Bijvoorbeeld:

Netwerknaam (SSID)
HALLO

Netwerksleutel (wachtwoord)
12345





- U toegangspunt/router ondersteunt mogelijk het gebruik van meerdere WEP-sleutels, maar uw apparaat van Brother ondersteunt alleen het gebruik van de eerste WEP-sleutel.
- Als u tijdens het installeren hulp nodig hebt en contact wilt opnemen met de klantenservice van Brother, zorg dan dat u de SSID (netwerknaam) en de netwerksleutel bij de hand hebt. Wij kunnen u niet helpen met het opzoeken van deze informatie.
- Als u niet over deze gegevens (SSID en netwerksleutel) beschikt, kunt u de draadloze configuratie niet voortzetten.

#### Waar kan ik deze informatie vinden?



- Controleer de documentatie die geleverd is bij uw draadloze toegangspunt/router.
- Het oorspronkelijke SSID is mogelijk de naam van de fabrikant of van het model.
- Als u de veiligheidsinformatie niet kent, neemt u contact op met de fabrikant van de router, uw systeembeheerder of uw internetprovider.

2. Druk op het bedieningspaneel op  of **WiFi**.

3. Druk op  of  om de optie [Wi-Fi-netwerk vinden] te selecteren en druk vervolgens op **OK**.

4. Wanneer [WLAN inschakelen?] verschijnt, drukt u op .

De draadloze installatiewizard wordt gestart. Druk op  om te annuleren.

5. Het apparaat zoekt uw netwerk en toont een lijst met beschikbare SSID's. Wanneer er een lijst met SSID's weergegeven wordt, drukt u op  of  om de gewenste SSID te selecteren. Druk op **OK**.

6. Ga op een van de volgende manieren te werk:

- Als u een verificatiemethode en versleutelingsmethode gebruikt waarvoor een netwerksleutel vereist is, vult u de netwerksleutel in die u in de eerste stap hebt genoteerd.

Voer de sleutel in en druk vervolgens op **OK** om uw instellingen toe te passen.

- Als uw verificatiemethode Open systeem is en uw versleutelingsmodus Geen, ga dan naar de volgende stap.

7. Het apparaat probeert verbinding te maken met het draadloze apparaat dat u hebt geselecteerd.

Wanneer de verbinding met uw mobiele apparaat tot stand is gebracht, wordt [Verbonden] weergegeven.

De installatie van het draadloze netwerk is nu voltooid. Voor de installatie van de benodigde drivers en software voor het apparaat gaat u naar de pagina **Downloads** van uw model op [support.brother.com](http://support.brother.com).

## DCP-J1140DW

We raden u aan de draadloze netwerkinstellingen te noteren voordat u het apparaat configureert. U hebt deze gegevens nodig om de configuratie uit te voeren.

1. Controleer en noteer de huidige draadloze netwerkinstellingen van de computer waarmee u verbinding maakt.

### Netwerknnaam (SSID)

--

### Netwerksleutel (wachtwoord)

--

Bijvoorbeeld:

### Netwerknnaam (SSID)

HALLO

### Netwerksleutel (wachtwoord)

12345



- U toegangspunt/router ondersteunt mogelijk het gebruik van meerdere WEP-sleutels, maar uw apparaat van Brother ondersteunt alleen het gebruik van de eerste WEP-sleutel.
- Als u tijdens het installeren hulp nodig hebt en contact wilt opnemen met de klantenservice van Brother, zorg dan dat u de SSID (netwerknnaam) en de netwerksleutel bij de hand hebt. Wij kunnen u niet helpen met het opzoeken van deze informatie.
- Als u niet over deze gegevens (SSID en netwerksleutel) beschikt, kunt u de draadloze configuratie niet voortzetten.

### Waar kan ik deze informatie vinden?

- Controleer de documentatie die geleverd is bij uw draadloze toegangspunt/router.
- Het oorspronkelijke SSID is mogelijk de naam van de fabrikant of van het model.
- Als u de veiligheidsinformatie niet kent, neemt u contact op met de fabrikant van de router, uw systeembeheerder of uw internetprovider.

2. Druk op  [Instell.] > [Netwerk] > [WLAN (Wi-Fi)] > [Wi-Fi-netwerk vinden].

3. Wanneer [WLAN inschakelen?] verschijnt, drukt u op [Ja].

De draadloze installatiewizard wordt gestart. Druk op [Nee] om te annuleren.

4. Het apparaat zoekt uw netwerk en toont een lijst met beschikbare SSID's. Wanneer er een lijst met SSID's weergegeven wordt, drukt u op ▲ of ▼ om de gewenste SSID te selecteren. Druk op [OK].

5. Ga op een van de volgende manieren te werk:

- Als u een verificatiemethode en versleutelingsmethode gebruikt waarvoor een netwerksleutel vereist is, vult u de netwerksleutel in die u in de eerste stap hebt genoteerd.

Voer de sleutel in en druk vervolgens op [OK] om uw instellingen toe te passen.

- 
- Als uw verificatiemethode Open systeem is en uw versleutelingsmodus Geen, ga dan naar de volgende stap.

6. Het apparaat probeert verbinding te maken met het draadloze apparaat dat u hebt geselecteerd.

Als de verbinding van uw draadloze apparaat tot stand is gekomen, wordt [Verbonden] op het LCD-scherm weergegeven.

De installatie van het draadloze netwerk is nu voltooid. Voor de installatie van de benodigde drivers en software voor het apparaat gaat u naar de pagina **Downloads** van uw model op [support.brother.com](http://support.brother.com).



### Verwante informatie

- [Gebruik het draadloze netwerk](#)
-

## Uw apparaat voor een draadloos netwerk configureren met de drukknopmethode van Wi-Fi Protected Setup™ (WPS)

Als uw draadloze toegangspunt/router WPS (drukknopconfiguratie) ondersteunt, kunt u WPS gebruiken via het bedieningspaneel op het apparaat om de instellingen voor uw draadloze netwerk te configureren.

>> [DCP-J1050DW/MFC-J1010DW](#)

>> [DCP-J1140DW](#)

### DCP-J1050DW/MFC-J1010DW

1. Druk op het bedieningspaneel op  of **WiFi**.
2. Druk op ▲ of ▼ om de optie [WPS/drukknop] te selecteren en druk vervolgens op **OK**.
3. Wanneer [WLAN inschakelen?] verschijnt, drukt u op ►.  
De draadloze installatiewizard wordt gestart. Druk op ◀ om te annuleren.
4. Wanneer u via het LCD-scherm wordt gevraagd om WPS te starten, drukt u op de WPS-knop op uw draadloze toegangspunt/router. Druk vervolgens op ► op het apparaat. Uw apparaat probeert automatisch verbinding te maken met uw draadloze netwerk.

Wanneer de verbinding met uw mobiele apparaat tot stand is gebracht, wordt [Verbonden] weergegeven.

De installatie van het draadloze netwerk is nu voltooid. Voor de installatie van de benodigde drivers en software voor het apparaat gaat u naar de pagina **Downloads** van uw model op [support.brother.com](http://support.brother.com).

### DCP-J1140DW

1. Druk op  [Instell.] > [Netwerk] > [WLAN (Wi-Fi)] > [WPS/drukknop].
2. Wanneer [WLAN inschakelen?] verschijnt, drukt u op [Ja].  
De draadloze installatiewizard wordt gestart. Druk op [Nee] om te annuleren.
3. Wanneer u via het touchscreen wordt gevraagd om WPS te starten, drukt u op de WPS-knop op uw draadloze toegangspunt/router. Druk vervolgens op [OK] op het apparaat. Uw apparaat probeert automatisch verbinding te maken met uw draadloze netwerk.

Als de verbinding van uw draadloze apparaat tot stand is gekomen, wordt [Verbonden] op het LCD-scherm weergegeven.

De installatie van het draadloze netwerk is nu voltooid. Voor de installatie van de benodigde drivers en software voor het apparaat gaat u naar de pagina **Downloads** van uw model op [support.brother.com](http://support.brother.com).

### Verwante informatie

- [Gebruik het draadloze netwerk](#)

## Uw apparaat voor een draadloze netwerk configureren met de pinmethode van Wi-Fi Protected Setup™ (WPS)

Als de draadloze LAN-toegangspoort/router ondersteuning biedt voor WPS, kunt u de PIN-methode (persoonlijk identificatienummer) gebruiken om de draadloze netwerkinstellingen te configureren.

De pinmethode is een van de verbindingsmethoden die door de Wi-Fi Alliance® zijn ontwikkeld. Door op de registrar (een apparaat dat het draadloze LAN beheert) een pincode in te voeren die is aangemaakt door een enrollee (het apparaat), kunt u het draadloze netwerk en beveiligingsinstellingen configureren. Raadpleeg de gebruikershandleiding bij uw draadloze LAN-toegangspoort/router voor meer informatie over het inschakelen van de WPS-modus.

### Type A

Verbinding wanneer de draadloze LAN-toegangspunt/router (1) tevens dienst doet als de registrar.

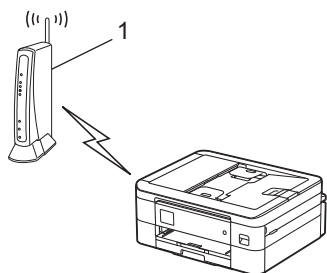

### Type B

Verbinding wanneer een ander apparaat (2), zoals een computer, wordt gebruikt als de registrar.

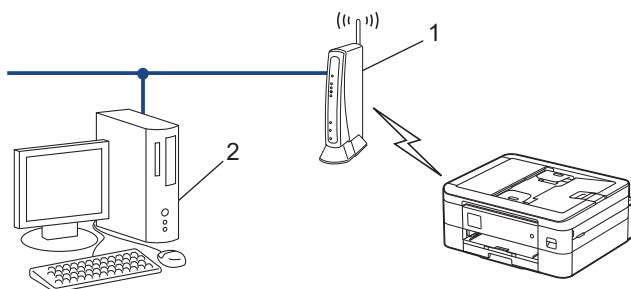

>> [DCP-J1050DW/MFC-J1010DW](#)  
>> [DCP-J1140DW](#)

## DCP-J1050DW/MFC-J1010DW

1. Druk op **Settings (Instellingen)**.
2. Druk op ▲ of ▼ om uw selecties te maken:
  - a. Selecteer [Netwerk]. Druk op **OK**.
  - b. Selecteer [WLAN (Wi-Fi)]. Druk op **OK**.
  - c. Selecteer [WPS/pincode]. Druk op **OK**.
3. Wanneer [WLAN inschakelen?] verschijnt, drukt u op ►.  
De draadloze installatiewizard wordt gestart. Druk op ◀ om te annuleren.
4. Op het LCD-scherm wordt een achtcijferige pincode weergegeven en het apparaat begint naar een draadloze LAN-toegangspoort/router te zoeken.
5. Typ op een computer in het netwerk in de adresbalk van de browser het IP-adres van het apparaat dat u als de registrar gebruikt. (Voorbeeld: <http://192.168.1.2>)
6. Ga naar de instellingenpagina van WPS, voer de pincode in en volg de instructies op het scherm.



- De registrar is doorgaans de draadloze LAN-toegangspoort/router.
- De instelpagina kan verschillen afhankelijk van het merk van uw draadloze LAN-toegangspunt/router. Zie voor meer informatie de gebruikershandleiding die bij de draadloze LAN-toegangspoort/router is geleverd.

**Als u een computer met Windows 7, Windows 8.1 of Windows 10 als registrar gebruikt, gaat u als volgt te werk:**

7. Ga op een van de volgende manieren te werk:

- Windows 10

Klik op  > **Systeem** > **Configuratiescherm**. Klik in de groep **Hardware en geluiden** op **Een apparaat toevoegen**.

- Windows 8.1

Verplaats uw muis naar de rechterbenedenhoek van uw bureaublad. Als de menubalk verschijnt, klikt u op **Instellingen** > **Configuratiescherm** > **Hardware en geluiden** > **Apparaten en printers** > **Een apparaat toevoegen**.

- Windows 7

Klik op  (**Starten**) > **Apparaten en printers** > **Een apparaat toevoegen** .



- Als u een computer met Windows 7, Windows 8.1 of Windows 10 als registrar wilt gebruiken, moet u deze eerst in uw netwerk registreren. Zie voor meer informatie de gebruikershandleiding die bij de draadloze LAN-toegangspoort/router is geleverd.
- Als u Windows 7, Windows 8.1 of Windows 10 als een registrar gebruikt, kunt u de printerdriver installeren na de draadloze configuratie door de aanwijzingen op het scherm te volgen. Voor de installatie van de driver en de software die nodig zijn voor het gebruik van het apparaat, gaat u naar de pagina **Downloads** van uw model op [support.brother.com](http://support.brother.com).

8. Selecteer het apparaat en klik op **Volgende**.

9. Typ de pincode die op het LCD-scherm van het apparaat wordt weergegeven en klik vervolgens op **Volgende**.

10. (Windows 7) Selecteer uw netwerk en klik vervolgens op **Volgende**.

11. Klik op **Sluiten**.

## DCP-J1140DW

1. Druk op  [Instell.] > [Netwerk] > [WLAN (Wi-Fi)] > [WPS/pincode].

2. Wanneer [WLAN inschakelen?] verschijnt, drukt u op [Ja].

De draadloze installatiewizard wordt gestart. Druk op [Nee] om te annuleren.

3. Op het LCD-scherm wordt een achtcijferige pincode weergegeven en het apparaat begint naar een draadloze LAN-toegangspoort/router te zoeken.

4. Typ op een computer in het netwerk in de adresbalk van de browser het IP-adres van het apparaat dat u als de registrar gebruikt. (Voorbeeld: <http://192.168.1.2>)

5. Ga naar de instellingenpagina van WPS, voer de pincode in en volg de instructies op het scherm.



- De registrar is doorgaans de draadloze LAN-toegangspoort/router.
- De instelpagina kan verschillen afhankelijk van het merk van uw draadloze LAN-toegangspunt/router. Zie voor meer informatie de gebruikershandleiding die bij de draadloze LAN-toegangspoort/router is geleverd.

**Als u een computer met Windows 7, Windows 8.1 of Windows 10 als registrar gebruikt, gaat u als volgt te werk:**

6. Ga op een van de volgende manieren te werk:

- Windows 10

---

Klik op  > **Systeem > Configuratiescherm**. Klik in de groep **Hardware en geluiden** op **Een apparaat toevoegen**.

- Windows 8.1

Verplaats uw muis naar de rechterbenedenhoek van uw bureaublad. Als de menubalk verschijnt, klikt u op **Instellingen > Configuratiescherm > Hardware en geluiden > Apparaten en printers > Een apparaat toevoegen**.

- Windows 7

Klik op  (**Starten**) > **Apparaten en printers > Een apparaat toevoegen** .



- Als u een computer met Windows 7, Windows 8.1 of Windows 10 als registrar wilt gebruiken, moet u deze eerst in uw netwerk registreren. Zie voor meer informatie de gebruikershandleiding die bij de draadloze LAN-toegangspoort/router is geleverd.
- Als u Windows 7, Windows 8.1 of Windows 10 als een registrar gebruikt, kunt u de printerdriver installeren na de draadloze configuratie door de aanwijzingen op het scherm te volgen. Voor de installatie van de driver en de software die nodig zijn voor het gebruik van het apparaat, gaat u naar de pagina **Downloads** van uw model op [support.brother.com](http://support.brother.com).

---

7. Selecteer het apparaat en klik op **Volgende**.

8. Typ de pincode die op het LCD-scherm van het apparaat wordt weergegeven en klik vervolgens op **Volgende**.

9. (Windows 7) Selecteer uw netwerk en klik vervolgens op **Volgende**.

10. Klik op **Sluiten**.



### **Verwante informatie**

- [Gebruik het draadloze netwerk](#)
-

## Uw apparaat voor een draadloos netwerk configureren wanneer de SSID niet wordt doorgegeven

>> [DCP-J1050DW/MFC-J1010DW](#)

>> [DCP-J1140DW](#)

### DCP-J1050DW/MFC-J1010DW

We raden u aan de draadloze netwerkinstellingen te noteren voordat u het apparaat configureert. U hebt deze gegevens nodig om de configuratie uit te voeren.

1. Controleer en noteer de huidige instellingen van het draadloze netwerk.

Netwerkn <span>naam</span> (SSID)		
Authenticatiemethode	Versleutelingsmodus	Netwerksleutel (wachtwoord)
Open Systeem	GEEN	-
	WEP	
Gedeelde sleutel	WEP	
WPA/WPA2-PSK	AES	
	TKIP	

Bijvoorbeeld:

Netwerkn <span>naam</span> (SSID)		
HALLO		
Authenticatiemethode	Versleutelingsmodus	Netwerksleutel (wachtwoord)
WPA2-PSK	AES	12345678



Als uw router gebruikmaakt van WEP-versleuteling, voert u de sleutel in die als eerste WEP-sleutel wordt gebruikt. Het apparaat van Brother ondersteunt alleen het gebruik van de eerste WEP-sleutel.

2. Druk op het bedieningspaneel op  of **WiFi**.
3. Druk op **▲** of **▼** om de optie [Wi-Fi-netwerk vinden] te selecteren en druk vervolgens op **OK**.
4. Wanneer [WLAN inschakelen?] verschijnt, drukt u op **▶**.  
De draadloze installatiewizard wordt gestart. Druk op **◀** om te annuleren.
5. Het apparaat zoekt uw netwerk en toont een lijst met beschikbare SSID's. Druk op **▲** of **▼** om de optie [<Nieuwe SSID>] te selecteren en druk vervolgens op **OK**.
6. Voer de SSID-naam in en druk vervolgens op **OK**.



Meer informatie over tekst invoeren, **>>>** [Verwante informatie](#)

7. Selecteer de verificatiemethode en druk vervolgens op **OK**.
8. Ga op een van de volgende manieren te werk:
  - Als u de optie [Open systeem] hebt geselecteerd, drukt u op **▲** of **▼** om het versleutelingstype [Geen] of [WEP] te selecteren en drukt u vervolgens op **OK**.  
Als u [WEP] als versleutelingstype hebt geselecteerd, voert u de WEP-sleutel in en drukt u vervolgens op **OK**.



- Als u de optie [Gedeelde sleutel] hebt geselecteerd, voert u de WEP-sleutel in en drukt u vervolgens op **OK**.
- Als u de optie [WPA/WPA2-PSK] hebt geselecteerd, drukt u op ▲ of ▼ om het versleutelingstype [TKIP +AES] of [AES] te selecteren en drukt u vervolgens op **OK**.  
Voer de WPA-sleutel in en druk vervolgens op **OK**.



- Meer informatie over tekst invoeren, >> *Verwante informatie*
- Het apparaat van Brother ondersteunt alleen het gebruik van de eerste WEP-sleutel.

9. Het apparaat probeert verbinding te maken met het draadloze apparaat dat u hebt geselecteerd.

Als uw draadloos apparaat correct is verbonden, wordt [Verbonden] weergegeven op het LCD-scherm.

De installatie van het draadloze netwerk is nu voltooid. Voor de installatie van de benodigde drivers en software voor het apparaat gaat u naar de pagina **Downloads** van uw model op [support.brother.com](http://support.brother.com).

## DCP-J1140DW

We raden u aan de draadloze netwerkinstellingen te noteren voordat u het apparaat configureert. U hebt deze gegevens nodig om de configuratie uit te voeren.

1. Controleer en noteer de huidige instellingen van het draadloze netwerk.

Netwerknnaam (SSID)		
Authenticatiemethode	Versleutelingsmodus	Netwerksleutel (wachtwoord)
Open Systeem	GEEN	-
	WEP	
Gedeelde sleutel	WEP	
WPA/WPA2-PSK	AES	
	TKIP	

Bijvoorbeeld:

Netwerknnaam (SSID)		
HALLO		
Authenticatiemethode	Versleutelingsmodus	Netwerksleutel (wachtwoord)
WPA2-PSK	AES	12345678



Als uw router gebruikmaakt van WEP-versleuteling, voert u de sleutel in die als eerste WEP-sleutel wordt gebruikt. Het apparaat van Brother ondersteunt alleen het gebruik van de eerste WEP-sleutel.

2. Druk op  [Instell.] > [Netwerk] > [WLAN (Wi-Fi)] > [Wi-Fi-netwerk vinden].
3. Wanneer [WLAN inschakelen?] verschijnt, drukt u op [Ja].  
De draadloze installatiewizard wordt gestart. Druk op [Nee] om te annuleren.
4. Het apparaat zoekt uw netwerk en toont een lijst met beschikbare SSID's. Druk op ▲ of ▼ om de optie [<Nieuwe SSID>] weer te geven en druk er vervolgens op.
5. Druk op [OK].
6. Voer de SSID-naam in en druk vervolgens op [OK].



Meer informatie over tekst invoeren, >> *Verwante informatie*

---

7. Selecteer de verificatiemethode en druk erop.

8. Ga op een van de volgende manieren te werk:

- Als u de optie [Open systeem] hebt geselecteerd, drukt u op [Geen] of [WEP].

Als u [WEP] als versleutelingstype hebt geselecteerd, voert u de WEP-sleutel in en drukt u vervolgens op [OK].

- Als u de optie [Gedeelde sleutel] hebt geselecteerd, voert u de WEP-sleutel in en drukt u vervolgens op [OK].

- Als u de optie [WPA/WPA2-PSK] hebt geselecteerd, drukt u op [TKIP+AES] of [AES].

Voer de WPA-sleutel in en druk vervolgens op [OK].



- Meer informatie over tekst invoeren: >> *Verwante informatie*
- Het apparaat van Brother ondersteunt alleen het gebruik van de eerste WEP-sleutel.

9. Het apparaat probeert verbinding te maken met het draadloze apparaat dat u hebt geselecteerd.

Als de verbinding van uw draadloze apparaat tot stand is gekomen, wordt [Verbonden] op het LCD-scherm weergegeven.

De installatie van het draadloze netwerk is nu voltooid. Voor de installatie van de benodigde drivers en software voor het apparaat gaat u naar de pagina **Downloads** van uw model op [support.brother.com](http://support.brother.com).



### Verwante informatie

- [Gebruik het draadloze netwerk](#)

#### Gerelateerde onderwerpen:

- [Als u problemen hebt met het netwerk van uw apparaat](#)
  - [Tekst invoeren in uw Brother-apparaat](#)
-

## Het apparaat voor een draadloos Enterprise-netwerk configureren

>> [DCP-J1050DW/MFC-J1010DW](#)

>> [DCP-J1140DW](#)

### DCP-J1050DW/MFC-J1010DW

We raden u aan de draadloze netwerkinstellingen te noteren voordat u het apparaat configureert. U hebt deze gegevens nodig om de configuratie uit te voeren.

1. Controleer en noteer de huidige instellingen van het draadloze netwerk.

Netwerkn <span>naam</span> (SSID)			
Authenticatiemethode	Versleutelingsmodus	Gebruikers-ID	Wachtwoord
EAP-FAST/NONE	AES		
	TKIP		
EAP-FAST/MS-CHAPv2	AES		
	TKIP		
EAP-FAST/GTC	AES		
	TKIP		
PEAP/MS-CHAPv2	AES		
	TKIP		
PEAP/GTC	AES		
	TKIP		
EAP-TTLS/CHAP	AES		
	TKIP		
EAP-TTLS/MS-CHAP	AES		
	TKIP		
EAP-TTLS/MS-CHAPv2	AES		
	TKIP		
EAP-TTLS/PAP	AES		
	TKIP		
EAP-TLS	AES		-
	TKIP		-

Bijvoorbeeld:

Netwerkn <span>naam</span> (SSID)			
HELLO			
Authenticatiemethode	Versleutelingsmodus	Gebruikers-ID	Wachtwoord
EAP-FAST/MS-CHAPv2	AES	Brother	12345678



- Als u het apparaat configureert met EAP-TLS-verificatie, moet u het door een certificatie-instantie uitgegeven clientcertificaat installeren voordat u de configuratie start. Raadpleeg uw netwerkbeheerder over het clientcertificaat. Als u meerdere certificaten hebt geïnstalleerd, raden we aan de certificaatnaam te noteren die u wilt gebruiken.
- Als u het apparaat wilt verifiëren met behulp van de algemene naam van het servercertificaat, raden we aan deze naam te noteren voordat u de configuratie start. Neem contact op met uw netwerkbeheerder voor de algemene naam van het servercertificaat.

2. Druk op het bedieningspaneel op  of **WiFi**.
3. Druk op **▲** of **▼** om de optie [Wi-Fi-netwerk vinden] te selecteren en druk vervolgens op **OK**.
4. Wanneer [WLAN inschakelen?] verschijnt, drukt u op **▶**.  
De draadloze installatiewizard wordt gestart. Druk op **◀** om te annuleren.
5. Het apparaat zoekt uw netwerk en toont een lijst met beschikbare SSID's. Druk op **▲** of **▼** om de optie [<Nieuwe SSID>] te selecteren en druk vervolgens op **OK**.
6. Voer de SSID-naam in en druk vervolgens op **OK**.



Meer informatie over tekst invoeren, **▶▶** *Verwante informatie*

7. Selecteer de verificatiemethode en druk vervolgens op **OK**.
8. Ga op een van de volgende manieren te werk:
  - Als u de optie [EAP-FAST], [PEAP] of [EAP-TTLS] geselecteerd hebt, selecteert u de inwendige verificatiemethode [NONE], [CHAP], [MS-CHAP], [MS-CHAPv2], [GTC] of [PAP] en drukt u vervolgens op **OK**.



Afhankelijk van uw verificatiemethode kunnen de selecties van de interne verificatiemethode verschillen.

Selecteer het versleutelingstype [TKIP+AES] of [AES] en druk vervolgens op **OK**.

Selecteer de verificatiemethode [Geen verificatie (No Verification)], [CA] of [CA + Server ID] en druk vervolgens op **OK**.

- Als u de optie [CA + Server ID] hebt geselecteerd, voert u het server-ID, gebruikers-ID en wachtwoord in (indien vereist) en drukt u op **OK** voor elke optie.
- Voor andere selecties voert u het gebruikers-ID en wachtwoord in en drukt u op **OK** voor elke optie.



Als u geen CA-certificaat hebt geïmporteerd in het apparaat, geeft het apparaat [Geen verificatie (No Verification)] weer.

- Als u de optie [EAP-TLS] hebt geselecteerd, selecteert u het versleutelingstype [TKIP+AES] of [AES] en drukt u op **OK**.

Het apparaat geeft een lijst weer met beschikbare clientcertificaten. Selecteer het certificaat.

Selecteer de verificatiemethode [Geen verificatie (No Verification)], [CA] of [CA + Server ID] en druk vervolgens op **OK**.

- Als u de optie [CA + Server ID] hebt geselecteerd, voert u het server-ID en gebruikers-ID in en drukt u op **OK** voor elke optie.
- Voer voor andere selecties het gebruikers-ID in en druk vervolgens op **OK**.

9. Het apparaat probeert verbinding te maken met het draadloze apparaat dat u hebt geselecteerd.

Als uw draadloos apparaat correct is verbonden, wordt [Verbonden] weergegeven op het LCD-scherm.

De installatie van het draadloze netwerk is nu voltooid. Voor de installatie van de benodigde drivers en software voor het apparaat gaat u naar de pagina **Downloads** van uw model op [support.brother.com](http://support.brother.com).

## DCP-J1140DW

We raden u aan de draadloze netwerkinstellingen te noteren voordat u het apparaat configureert. U hebt deze gegevens nodig om de configuratie uit te voeren.

1. Controleer en noteer de huidige instellingen van het draadloze netwerk.

Netwerknaam (SSID)			
Authenticatiemethode	Versleutelingsmodus	Gebruikers-ID	Wachtwoord
EAP-FAST/NONE	AES		
	TKIP		
EAP-FAST/MS-CHAPv2	AES		
	TKIP		
EAP-FAST/GTC	AES		
	TKIP		
PEAP/MS-CHAPv2	AES		
	TKIP		
PEAP/GTC	AES		
	TKIP		
EAP-TTLS/CHAP	AES		
	TKIP		
EAP-TTLS/MS-CHAP	AES		
	TKIP		
EAP-TTLS/MS-CHAPv2	AES		
	TKIP		
EAP-TTLS/PAP	AES		
	TKIP		
EAP-TLS	AES		-
	TKIP		-

Bijvoorbeeld:

Netwerknaam (SSID)			
HELLO			
Authenticatiemethode	Versleutelingsmodus	Gebruikers-ID	Wachtwoord
EAP-FAST/MS-CHAPv2	AES	Brother	12345678



- Als u het apparaat configureert met EAP-TLS-verificatie, moet u het door een certificatie instantie uitgegeven clientcertificaat installeren voordat u de configuratie start. Raadpleeg uw netwerkbeheerder over het clientcertificaat. Als u meerdere certificaten hebt geïnstalleerd, raden we aan de certificaatnaam te noteren die u wilt gebruiken.
- Als u het apparaat wilt verifiëren met behulp van de algemene naam van het servercertificaat, raden we aan deze naam te noteren voordat u de configuratie start. Neem contact op met uw netwerkbeheerder voor de algemene naam van het servercertificaat.

2. Druk op  [Instell.] > [Netwerk] > [WLAN (Wi-Fi)] > [Wi-Fi-netwerk vinden].
3. Wanneer [WLAN inschakelen?] verschijnt, drukt u op [Ja].

---

De draadloze installatiewizard wordt gestart. Druk op [Nee] om te annuleren.

4. Het apparaat zoekt uw netwerk en toont een lijst met beschikbare SSID's. Druk op ▲ of ▼ om de optie [<Nieuwe SSID>] weer te geven en druk er vervolgens op.
5. Druk op [OK].
6. Voer de SSID-naam in en druk vervolgens op [OK].



---

Meer informatie over tekst invoeren, >> *Verwante informatie*

---

7. Selecteer de verificatiemethode en druk erop.
8. Ga op een van de volgende manieren te werk:
  - Als u de optie [EAP-FAST], [PEAP] of [EAP-TTLS] selecteerde, selecteert u de inwendige verificatiemethode [NONE], [CHAP], [MS-CHAP], [MS-CHAPv2], [GTC] of [PAP].



---

Afhankelijk van uw verificatiemethode kunnen de selecties van de interne verificatiemethode verschillen.

---

Selecteer het versleutelingstype [TKIP+AES] of [AES].

Selecteer de verificatiemethode [Geen verificatie (No Verification)], [CA] of [CA + Server ID].

- Als u de optie [CA + Server ID] hebt geselecteerd, voert u het server-ID, gebruikers-ID en wachtwoord in (indien vereist) en drukt u op [OK] voor elke optie.
- Voor andere selecties voert u het gebruikers-ID en wachtwoord in en drukt u op [OK] voor elke optie.



---

Als u geen CA-certificaat hebt geïmporteerd in het apparaat, geeft het apparaat [Geen verificatie (No Verification)] weer.

---

- Als u de optie [EAP-TLS] hebt geselecteerd, selecteert u op het versleutelingstype [TKIP+AES] of [AES].

Het apparaat geeft een lijst weer met beschikbare clientcertificaten. Selecteer het certificaat.

Selecteer de verificatiemethode [Geen verificatie (No Verification)], [CA] of [CA + Server ID].

  - Als u de optie [CA + Server ID] hebt geselecteerd, voert u het server-ID en gebruikers-ID in en drukt u op [OK] voor elke optie.
  - Voer voor andere selecties het gebruikers-ID in en druk vervolgens op [OK].

9. Het apparaat probeert verbinding te maken met het draadloze apparaat dat u hebt geselecteerd.

Als de verbinding van uw draadloze apparaat tot stand is gekomen, wordt [Verbonden] op het LCD-scherm weergegeven.

De installatie van het draadloze netwerk is nu voltooid. Voor de installatie van de benodigde drivers of toepassing voor het apparaat gaat u naar de pagina **Downloads** van uw model op [support.brother.com](http://support.brother.com).



## Verwante informatie

- [Gebruik het draadloze netwerk](#)

### Gerelateerde onderwerpen:

- [Tekst invoeren in uw Brother-apparaat](#)
-

## Wi-Fi Direct<sup>®</sup> gebruiken

- [Overzicht Wi-Fi Direct](#)
- [Uw Wi-Fi Direct-netwerk configureren met de drukknopmethode](#)
- [Handmatig een Wi-Fi Direct-netwerk configureren](#)
- [Als u problemen hebt met het netwerk van uw apparaat](#)

## Overzicht Wi-Fi Direct

Wi-Fi Direct is een van de draadloze configuratiemethodes die door de Wi-Fi Alliance® zijn ontwikkeld. U kunt uw mobiele apparaat veilig verbinden met uw Brother-apparaat zonder daarbij een draadloze router/toegangspunt te gebruiken.

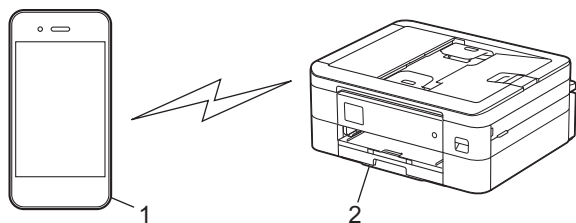

1. Mobiel apparaat
2. Uw Brother-apparaat



- U kunt Wi-Fi Direct tegelijk gebruiken met de bedrade en draadloze netwerkverbinding.
- Het apparaat dat Wi-Fi Direct ondersteunt kan groeps-eigenaar worden. Als u het Wi-Fi Direct-netwerk configureert, doet de groeps-eigenaar dienst als toegangspunt.



### Verwante informatie

- [Wi-Fi Direct® gebruiken](#)

#### Gerelateerde onderwerpen:

- [Uw Wi-Fi Direct-netwerk configureren met de drukknopmethode](#)
- [Handmatig een Wi-Fi Direct-netwerk configureren](#)



## Uw Wi-Fi Direct-netwerk configureren met de drukknopmethode

>> DCP-J1050DW/MFC-J1010DW

>> DCP-J1140DW

### DCP-J1050DW/MFC-J1010DW



Als een apparaat de Wi-Fi Direct-aanvraag van het mobiele apparaat ontvangt, verschijnt het bericht [Verzoek Wi-Fi Direct-verbinding ontvangen.] op het LCD-scherm. Druk op ► om verbinding te maken.

1. Druk op **Settings (Instellingen)**.
2. Druk op ▲ of ▼ om het volgende te selecteren:
  - a. Selecteer [Netwerk]. Druk op **OK**.
  - b. Selecteer [Wi-Fi Direct]. Druk op **OK**.
  - c. Als uw mobiele apparaat Wi-Fi Direct niet ondersteunt, gaat u als volgt te werk:
    - i. Selecteer [Groepseigenaar]. Druk op **OK**.
    - ii. Selecteer [Aan]. Druk op **OK**.
  - d. Druk op ▲ of ▼ om [Drukknop] te selecteren. Druk op **OK**.
3. Wanneer de melding [Activeer Wi-Fi Direct op ander apparaat.. (Activeer Wi-Fi Direct op ander apparaat.)] wordt weergegeven, schakelt u Wi-Fi Direct in op uw mobiele apparaat (raadpleeg voor meer informatie de handleiding van het mobiele apparaat). Druk op ► op het Brother-apparaat.
4. Ga op een van de volgende manieren te werk:
  - Als u op uw mobiele apparaat een lijst ziet met apparaten waarop Wi-Fi Direct ingeschakeld is, selecteert u uw Brother-apparaat.
  - Als u op uw Brother-apparaat een lijst ziet met mobiele apparaten waarop Wi-Fi Direct ingeschakeld is, selecteert u uw mobiele apparaat en drukt u op **OK**. Zoek nogmaals naar beschikbare apparaten door [Opn. scannen] te selecteren.
5. Wanneer de verbinding met uw mobiele apparaat tot stand is gebracht, wordt [Verbonden] weergegeven.

### DCP-J1140DW



Wanneer het apparaat de Wi-Fi Direct-aanvraag van uw mobiele apparaat ontvangt, wordt de melding [Verzoek voor Wi-Fi Direct-verbinding ontvangen. Druk op [OK] om te verbinden.] weergegeven op het LCD-scherm. Druk op [OK] om verbinding te maken.

1. Druk op  [Instell.] > [Netwerk] > [Wi-Fi Direct].
2. Als uw mobiele apparaat Wi-Fi Direct niet ondersteunt, drukt u op [Groepseigenaar] > [Aan].
3. Druk op [Drukknop].
4. Wanneer de melding [Activeer Wi-Fi Direct op ander apparaat. Druk vervolgens op [OK].] wordt weergegeven, schakelt u Wi-Fi Direct in op uw mobiele apparaat (raadpleeg voor meer informatie de handleiding van het mobiele apparaat). Druk op [OK] op het Brother-apparaat.
5. Ga op een van de volgende manieren te werk:
  - Als u op uw mobiele apparaat een lijst ziet met apparaten waarop Wi-Fi Direct ingeschakeld is, selecteert u uw Brother-apparaat.
  - Als u op uw Brother-apparaat een lijst ziet met mobiele apparaten waarop Wi-Fi Direct ingeschakeld is, selecteert u uw mobiele apparaat. Zoek nogmaals naar beschikbare apparaten door op [Opn. scannen] te drukken.

---

Wanneer de verbinding met uw mobiele apparaat tot stand is gebracht, wordt [Verbonden] weergegeven.



### Verwante informatie

- [Wi-Fi Direct® gebruiken](#)

#### Gerelateerde onderwerpen:

- [Overzicht Wi-Fi Direct](#)
  - [Handmatig een Wi-Fi Direct-netwerk configureren](#)
-

## Handmatig een Wi-Fi Direct-netwerk configureren

Configureer de Wi-Fi Direct-instellingen via het bedieningspaneel van het apparaat.

>> [DCP-J1050DW/MFC-J1010DW](#)

>> [DCP-J1140DW](#)

### DCP-J1050DW/MFC-J1010DW

1. Druk op **Settings (Instellingen)**.
2. Druk op ▲ of ▼ om uw selecties te maken:
  - a. Selecteer [Netwerk]. Druk op **OK**.
  - b. Selecteer [Wi-Fi Direct]. Druk op **OK**.
  - c. Selecteer [Handmatig]. Druk op **OK**.
3. Het apparaat toont de SSID (netwerknaam) en het wachtwoord (netwerksleutel). Ga op het mobiele apparaat naar het scherm voor de instellingen van het draadloze netwerk en vul daar de SSID en het wachtwoord in.
4. Wanneer de verbinding met uw mobiele apparaat tot stand is gebracht, wordt [Verbonden] weergegeven.

### DCP-J1140DW

1. Druk op  [Instell.] > [Netwerk] > [Wi-Fi Direct] > [Handmatig].
2. Het apparaat toont de SSID (netwerknaam) en het wachtwoord (netwerksleutel). Ga naar het scherm met de instellingen voor draadloze netwerken op uw mobiele apparaat, selecteer de SSID en voer vervolgens het wachtwoord in.

Wanneer de verbinding met uw mobiele apparaat tot stand is gebracht, wordt [Verbonden] weergegeven.

### Verwante informatie

- [Wi-Fi Direct<sup>®</sup> gebruiken](#)

#### Gerelateerde onderwerpen:

- [Overzicht Wi-Fi Direct](#)
- [Uw Wi-Fi Direct-netwerk configureren met de drukknopmethode](#)

## Schakel het draadloze LAN in of uit.



>> [DCP-J1050DW/MFC-J1010DW](#)

>> [DCP-J1140DW](#)

### DCP-J1050DW/MFC-J1010DW

1. Druk op **Settings (Instellingen)**.
2. Druk op ▲ of ▼ om uw selecties te maken:
  - a. Selecteer [Netwerk]. Druk op **OK**.
  - b. Selecteer [WLAN (Wi-Fi)]. Druk op **OK**.
  - c. Selecteer [WLAN insch. (WLAN activeren)]. Druk op **OK**.
  - d. Ga op een van de volgende manieren te werk:
    - Selecteer [Aan] om Wi-Fi in te schakelen. Druk op **OK**.
    - Selecteer [Uit] om Wi-Fi uit te schakelen. Druk op **OK**.

### DCP-J1140DW

1. Druk op  [Instell.] > [Netwerk] > [WLAN (Wi-Fi)] > [WLAN insch. (WLAN activeren)].
2. Ga op een van de volgende manieren te werk:
  - Selecteer [Aan] om Wi-Fi in te schakelen.
  - Selecteer [Uit] om Wi-Fi uit te schakelen.
3. Druk op .

### Verwante informatie

- [Draadloze netwerkinstellingen](#)

## Het WLAN-rapport afdrukken

Het WLAN-rapport geeft de draadloze status van uw apparaat weer. Als de draadloze verbinding niet is gelukt, controleert u de foutcode op het afgedrukte rapport.

>> [DCP-J1050DW/MFC-J1010DW](#)

>> [DCP-J1140DW](#)

### DCP-J1050DW/MFC-J1010DW

1. Druk op **Settings (Instellingen)**.
2. Druk op ▲ of ▼ om de optie [Print lijsten] te selecteren en druk vervolgens op **OK**.
3. Druk op ▲ of ▼ om de optie [WLAN-rapport] te selecteren en druk vervolgens op **OK**.
4. Druk op ►.

Het WLAN-rapport wordt afgedrukt.

Als het WLAN-rapport niet wordt afgedrukt, controleer dan of er een fout op het apparaat is opgetreden. Als er geen zichtbare fouten zijn, wacht u één minuut en probeert u daarna om het rapport nogmaals af te drukken.

### DCP-J1140DW

1. Druk op  [Instell.] > [Alle instell.] > [Print lijsten] > [WLAN-rapport] > [Ja].

Het WLAN-rapport wordt afgedrukt.

Als het WLAN-rapport niet wordt afgedrukt, controleer dan of er een fout op het apparaat is opgetreden. Als er geen zichtbare fouten zijn, wacht u één minuut en probeert u daarna om het rapport nogmaals af te drukken.

### Verwante informatie

- [Draadloze netwerkinstellingen](#)
  - [Foutcodes in het rapport voor draadloos LAN](#)

#### Gerelateerde onderwerpen:

- [Als u problemen hebt met het netwerk van uw apparaat](#)
- [IEEE 802.1x-verificatie configureren voor een bedraad of draadloos netwerk met behulp van Beheer via een webbrowser](#)

## Foutcodes in het rapport voor draadloos LAN

Als op het draadloos LAN-rapport wordt vermeld dat de verbinding mislukt is, controleert u de foutcode op het afgedrukte rapport en raadpleegt u de overeenstemmende instructies in de tabel:

Foutcode	Probleem en suggesties voor oplossingen
TS-01	<p>WLAN (Wi-Fi) is niet ingeschakeld.</p> <p>Controleer de volgende punten en probeer opnieuw uw draadloze verbinding in te stellen:</p> <ul style="list-style-type: none"><li>• Schakel de wifi-instelling op uw apparaat in.</li><li>• Als er een netwerkkabel op uw apparaat is aangesloten, koppel die dan los.</li></ul>
TS-02	<p>De draadloze router/toegangspunt kan niet worden gedetecteerd.</p> <p>Controleer de volgende punten en probeer opnieuw uw draadloze verbinding in te stellen:</p> <ul style="list-style-type: none"><li>• Zorg ervoor dat de draadloze router/toegangspunt aan staat.</li><li>• Zet de machine tijdelijk dichterbij de draadloze router/toegangspunt wanneer u de draadloze instellingen configureert.</li><li>• Als uw draadloze router/toegangspunt MAC-adresfiltering toepast, controleer dan of het MAC-adres van het apparaat is toegelaten in het filter. U kunt het MAC-adres vinden door het netwerkconfiguratie-rapport af te drukken.</li><li>• Als u de netwerknaam (SSID) en beveiligingsgegevens (verificatiemethode/versleutelingsmethode) handmatig hebt ingevoerd, is de informatie misschien niet correct. Controleer de netwerknaam en beveiligingsgegevens en voer de juiste informatie in.</li><li>• Start de draadloze router/toegangspunt opnieuw op. Als u de netwerknaam (SSID) en beveiligingsgegevens niet kunt vinden, bekijk dan de documentatie bij de draadloze router/toegangspunt of neem contact op met de fabrikant van de router, de systeembeheerder of de internetaanbieder.</li></ul>
TS-03	<p>De netwerk- en beveiligingsinstellingen voor het draadloze bedrijfsnetwerk zijn misschien niet correct.</p> <p>Controleer de volgende punten en probeer opnieuw uw draadloze verbinding in te stellen:</p> <p>Controleer de volgende informatie:</p> <ul style="list-style-type: none"><li>- De netwerknaam (SSID) die u hebt geselecteerd bij het configureren van de machine.</li><li>- De beveiligingsgegevens die u hebt geselecteerd bij het configureren van de machine (zoals de verificatiemethode, versleutelingsmethode of gebruikers-id).</li></ul> <p>Als u de netwerknaam (SSID) en beveiligingsgegevens nog steeds niet kunt vinden, bekijk dan de documentatie bij de draadloze router/toegangspunt of neem contact op met de fabrikant van de router, de systeembeheerder of de internetaanbieder.</p>
TS-04	<p>De machine ondersteunt de verificatie- en versleutelingsmethoden niet die de geselecteerde draadloze router/toegangspunt gebruikt.</p> <p>Voor de infrastructuurmodus (meest gebruikelijk)</p> <p>Wijzig de verificatie- en versleutelingsmethoden van de draadloze router/toegangspunt. De machine ondersteunt de volgende verificatie- en versleutelingsmethoden:</p> <ul style="list-style-type: none"><li>• WPA-Personal: TKIP / AES</li><li>• WPA2-Personal: TKIP / AES</li><li>• Open: WEP / NONE (zonder versleuteling)</li><li>• Gedeelde sleutel: WEP</li></ul> <p>Als het probleem niet is opgelost, zijn de ingevoerde netwerknaam (SSID) of veiligheidsinstellingen misschien niet correct. Controleer of alle instellingen voor het draadloze netwerk correct zijn.</p>

Foutcode	Probleem en suggesties voor oplossingen
TS-05	<p>De netwerknaam (SSID) en netwerksleutel (wachtwoord) zijn onjuist.</p> <p>Controleer de volgende punten en probeer opnieuw uw draadloze verbinding in te stellen:</p> <ul style="list-style-type: none"> <li>• Controleer de netwerknaam (SSID) en netwerksleutel (wachtwoord).</li> <li>• Als de netwerksleutel hoofdletters en kleine letters heeft, zorg er dan voor dat u ze correct invoert.</li> <li>• Als u de netwerknaam (SSID) en beveiligingsgegevens niet kunt vinden, bekijk dan de documentatie bij de draadloze router/toegangspunt of neem contact op met de fabrikant van de router, de systeembeheerder of de internetaanbieder.</li> <li>• Als de draadloze router/toegangspunt WEP-versleuteling gebruikt met meerdere WEP-sleutels, schrijf dan de eerste WEP-sleutel op en gebruik alleen deze.</li> </ul>
TS-06	<p>De beveiligingsgegevens (verificatiemethode/versleutelingsmethode/netwerksleutel (wachtwoord)) zijn onjuist.</p> <p>Controleer de volgende punten en probeer opnieuw uw draadloze verbinding in te stellen:</p> <ul style="list-style-type: none"> <li>• Controleer de netwerksleutel. Als de netwerksleutel hoofdletters en kleine letters heeft, zorg er dan voor dat u ze correct invoert.</li> <li>• Controleer of de ingevoerde versleutelingsmethode en de versleutelingsmethode of versleutelingsmethode van de draadloze router/toegangspunt overeenkomen.</li> <li>• Als u de netwerksleutel, versleutelingsmethode en versleutelingsmethode hebt gecontroleerd, start dan de draadloze router/toegangspunt en de machine opnieuw op.</li> <li>• Als de afgeschermd modus van de draadloze router/toegangspunt is ingeschakeld, kan het nodig zijn om deze uit te schakelen om verbinding te maken met het draadloze netwerk.</li> </ul> <p>Als u de netwerknaam (SSID) en beveiligingsgegevens niet kunt vinden, bekijk dan de documentatie bij de draadloze router/toegangspunt of neem contact op met de fabrikant van de router, de systeembeheerder of de internetaanbieder.</p>
TS-07	<p>De machine kan een draadloze router/toegangspunt niet detecteren waarop WPS (Wi-Fi Protected Setup) is ingeschakeld.</p> <p>Controleer de volgende punten en probeer het opnieuw:</p> <ul style="list-style-type: none"> <li>• U controleert of de draadloze router/toegangspunt WPS ondersteunt door te zoeken naar het WPS-pictogram op de router/toegangspunt. Voor meer informatie raadpleegt u documentatie bij de draadloze router/toegangspunt.</li> <li>• Als u draadloos verbinding wilt maken via WPS, moet u zowel het apparaat als de draadloze router/toegangspunt configureren. Voor meer informatie raadpleegt u de gebruikershandleiding.</li> <li>• Als u niet weet hoe u de draadloze router/toegangspunt moet instellen via WPS, bekijk dan de documentatie bij de draadloze router/toegangspunt of neem contact op met de fabrikant van de router, de systeembeheerder of de internetaanbieder.</li> </ul>
TS-08	<p>Er zijn twee of meer draadloze routers/toegangspunten met WPS gedetecteerd.</p> <p>Controleer de volgende punten en probeer het opnieuw:</p> <ul style="list-style-type: none"> <li>• Zorg ervoor dat er slechts één draadloze router/toegangspunt binnen het bereik is waarop WPS is ingeschakeld en probeer het dan opnieuw.</li> <li>• Wacht een paar minuten voordat u weer verbinding probeert te maken om interferentie van andere toegangspunten/routers te vermijden.</li> </ul>



---

Gegevens voor draadloze beveiliging (SSID/verificatiemethode/versleutelingsmethode/netwerksleutel) van uw WLAN-toegangspunt/router bevestigen:

1. De standaard veiligheidsinstellingen kunnen op een etiket bevestigd aan het WLAN-toegangspunt/de router staan. Het kan ook zijn dat de naam van de fabrikant of het modelnummer van het/de WLAN-toegangspunt/router als de standaardbeveiligingsinstellingen worden gebruikt.
  2. Raadpleeg de documentatie die u bij uw WLAN-toegangspunt/router hebt ontvangen voor informatie over het achterhalen van de veiligheidsinstellingen.
- Als het WLAN-toegangspunt/de router zo is ingesteld dat deze de SSID niet verzendt, wordt de SSID niet automatisch gedetecteerd. U moet de SSID-naam handmatig invoeren.
  - De netwerksleutel wordt ook wel het wachtwoord, de beveiligingssleutel of de versleutelingsleutel genoemd.

Raadpleeg de documentatie bij uw WLAN-toegangspunt/router als u de SSID en draadloze veiligheidsinstellingen van uw WLAN-toegangspunt/router niet kent of als u niet weet hoe u de configuratie kunt wijzigen. U kunt ook de fabrikant van het toegangspunt/de router of uw internetprovider of netwerkbeheerder om advies vragen.

---



### Verwante informatie

- [Het WLAN-rapport afdrukken](#)

#### Gerelateerde onderwerpen:

- [Als u problemen hebt met het netwerk van uw apparaat](#)
-



## Netwerkfuncties

- [Het netwerkconfiguratie rapport afdrukken](#)
- [De netwerkinstellingen terugzetten naar de fabrieksinstellingen](#)

## Het netwerkconfiguratie rapport afdrukken

Het netwerkconfiguratie rapport biedt een overzicht van de netwerkconfiguratie, inclusief de netwerkinstellingen van de afdrukserver.



- Knooppuntnaam: de knooppuntnaam wordt weergegeven in het huidige netwerkconfiguratie rapport. De standaardnaam is "BRNxxxxxxxxxxx" voor een bedraad netwerk of "BRWxxxxxxxxxxx" voor een draadloos netwerk (waarbij "xxxxxxxxxxx" staat voor het MAC-adres/Ethernet-adres van het apparaat).
- Als bij het IP-adres in het netwerkconfiguratie rapport 0.0.0.0 wordt weergegeven, wacht u één minuut en probeert u het opnieuw af te drukken.
- Het rapport bevat de instellingen van uw apparaat, zoals het IP-adres, het subnetmasker, de knooppuntnaam en het MAC-adres, bijvoorbeeld:
  - IP-adres: 192.168.0.5
  - Subnetmasker: 255.255.255.0
  - Knooppuntnaam: BRN000ca0000499
  - MAC-adres: 00-0c-a0-00-04-99

>> [DCP-J1050DW/MFC-J1010DW](#)

>> [DCP-J1140DW](#)

### DCP-J1050DW/MFC-J1010DW

1. Druk op **Settings (Instellingen)**.
2. Druk op ▲ of ▼ om uw selecties te maken:
  - a. Selecteer [Print lijsten]. Druk op **OK**.
  - b. Selecteer [Netwerk Conf. (Netwerkconfig.)]. Druk op **OK**.
3. Druk op ►.  
Het netwerkconfiguratie rapport wordt afgedrukt.

### DCP-J1140DW

1. Druk op  [Instell.] > [Alle instell.] > [Print lijsten] > [Netwerkconfiguratie] > [Ja].  
Het netwerkconfiguratie rapport wordt afgedrukt.

### ✓ **Verwante informatie**

- [Netwerkfuncties](#)

#### **Gerelateerde onderwerpen:**

- [Als u problemen hebt met het netwerk van uw apparaat](#)
- [IEEE 802.1x-verificatie configureren voor een bedraad of draadloos netwerk met behulp van Beheer via een webbrowser](#)
- [Fout- en onderhoudsmeldingen](#)

## De netwerkinstellingen terugzetten naar de fabrieksinstellingen

U kunt de instellingen van de afdrukservers via het bedieningspaneel op het apparaat naar de fabriekswaarden terugzetten. Hiermee worden alle gegevens, zoals het wachtwoord en het IP-adres, naar hun oorspronkelijke instellingen teruggezet.



U kunt de fabrieksinstellingen van de afdrukservers ook herstellen met Beheer via een webbrowser.

>> [DCP-J1050DW/MFC-J1010DW](#)

>> [DCP-J1140DW](#)

### DCP-J1050DW/MFC-J1010DW

1. Druk op **Settings (Instellingen)**.
2. Druk op ▲ of ▼ om uw selecties te maken:
  - a. Selecteer [Netwerk]. Druk op **OK**.
  - b. Selecteer [Netw. resetten]. Druk op **OK**.
3. Druk twee seconden op ► om de instelling te bevestigen.  
Het apparaat start opnieuw op.

### DCP-J1140DW

1. Druk op  [Instell.] > [Alle instell.] > [Netwerk] > [Netw. resetten].
2. Een melding ter bevestiging van de reset wordt weergegeven. Druk gedurende twee seconden op [OK]  
Het apparaat wordt opnieuw opgestart.



### Verwante informatie

- [Netwerkfuncties](#)

#### Gerelateerde onderwerpen:

- [Faxberichten of het faxjournaal overzetten](#)

## Brother-beheertools

Gebruik een van de Brother-beheertools om de netwerkinstellingen van uw Brother-apparaat te configureren. Ga naar de pagina **Downloads** van uw model op [support.brother.com](http://support.brother.com) om de tools te downloaden.



### Verwante informatie

- [Netwerk](#)
-

## Beveiliging

- Voor u netwerkbeveiligingsfuncties gebruikt
- Certificaten configureren voor een veilig apparaat
- Gebruik SSL/TLS
- IEEE 802.1x-verificatie gebruiken voor een bedraad of draadloos netwerk
- De instellingen van het apparaat blokkeren op het bedieningspaneel

## Voor u netwerkbeveiligingsfuncties gebruikt

Uw apparaat gebruikt enkele van de meest recente protocollen voor netwerkbeveiliging en -versleuteling. Deze netwerkfuncties kunnen worden geïntegreerd in uw algemene netwerkbeveiligingsplan om uw gegevens te helpen beschermen en ongeoorloofde toegang tot het apparaat te verhinderen.



---

Het is raadzaam om de FTP- en TFTP-protocollen uit te schakelen. Toegang tot het apparaat via deze protocollen is niet veilig.

---



### Verwante informatie

- [Beveiliging](#)
-

## Certificaten configureren voor een veilig apparaat

U moet een certificaat configureren om uw netwerkapparaat veilig te kunnen beheren met SSL/TLS. U moet Beheer via een webbrowser gebruiken om een certificaat te configureren.

- [Ondersteunde functies voor beveiligingscertificaten](#)
- [Schema voor het stap voor stap aanmaken en installeren van een certificaat](#)
- [Een zelf ondertekend certificaat aanmaken](#)
- [CSR aanmaken en certificaat van een certificeringsinstantie \(CA\) installeren](#)
- [Het certificaat en de private sleutel importeren en exporteren](#)
- [Meerdere certificaten beheren](#)

## Ondersteunde functies voor beveiligingscertificaten

Uw apparaat ondersteunt het gebruik van meerdere beveiligingscertificaten, zodat het apparaat veilig kan worden geverifieerd en er veilig mee kan worden gecommuniceerd. De volgende functies voor beveiligingscertificaten kunnen op het apparaat worden gebruikt:

- SSL/TLS-communicatie
- IEEE 802.1x-verificatie

Het Brother-apparaat biedt ondersteuning voor:

- Vooraf geïnstalleerd certificaat

Uw apparaat bevat een vooraf geïnstalleerd zelf-ondertekend certificaat. Met dit certificaat kunt u gebruikmaken van SSL/TLS-communicatie zonder een ander certificaat te hoeven maken of installeren.



Het voorgeïnstalleerde zelfondertekende certificaat beschermt uw communicatie tot op zeker niveau. Voor een betere beveiliging raden wij u aan een certificaat te gebruiken dat uitgevaardigd werd door een vertrouwde organisatie.

- Zelf-ondertekend certificaat

Deze afdrukservers geeft zijn eigen certificaat uit. Met dit certificaat kunt u eenvoudig gebruikmaken van SSL/TLS-communicatie zonder een ander certificaat van een CA te moeten maken of installeren.

- Certificaat van een certificeringsinstantie (CA)

U kunt een certificaat van een certificeringsinstantie (CA) op twee manieren installeren. Als u al een certificaat van een CA hebt of een certificaat van een externe betrouwbare CA wilt gebruiken:

- Bij gebruik van een CSR (ondertekeningsverzoek) van deze afdrukservers.
- Bij het importeren van een certificaat en een geheime sleutel.



- Als u gebruik wil maken van SSL/TLS-communicatie raden we u aan eerst advies in te winnen bij de systeembeheerder.
- Als u fabrieksinstellingen van de afdrukservers herstelt, worden het certificaat en de geheime sleutel die zijn geïnstalleerd verwijderd. Als u hetzelfde certificaat en dezelfde geheime sleutel wilt behouden, exporteer ze dan voorafgaand aan het herstellen van de fabrieksinstellingen en installeer ze na afloop opnieuw.



### Verwante informatie

- [Certificaten configureren voor een veilig apparaat](#)

#### Gerelateerde onderwerpen:

- [IEEE 802.1x-verificatie configureren voor een bedraad of draadloos netwerk met behulp van Beheer via een webbrowser](#)



## Schema voor het stap voor stap aanmaken en installeren van een certificaat

U kunt uit twee soorten beveiligingscertificaten kiezen: gebruik een zelfondertekend certificaat of gebruik een certificaat van een certificeringsinstantie (CA).

### Optie 1

#### Zelf-ondertekend certificaat

1. Maak een zelfondertekend certificaat aan met Beheer via een webbrowser.
2. Installeer het zelfondertekende certificaat op uw computer.

### Optie 2

#### Certificaat van een CA

1. Maak een CSR (Certificate Signing Request) aan met Beheer via een webbrowser.
2. Installeer het certificaat uitgevaardigd door de CA op uw Brother-apparaat met Beheer via een webbrowser.
3. Installeer het certificaat op uw computer.



#### Verwante informatie

- [Certificaten configureren voor een veilig apparaat](#)

## Een zelf ondertekend certificaat aanmaken

1. Start uw webbrowser.
2. Voer "https://IP-adres van machine" in de adresbalk van uw browser in (waarbij "IP-adres van machine" staat voor het IP-adres van het apparaat).

Bijvoorbeeld:

https://192.168.1.2



Als u een DNS (domeinnaamsysteem) of een NetBIOS-naam gebruikt, kunt u in plaats van het IP-adres een andere naam invoeren zoals "GedeeldePrinter".

Bijvoorbeeld:

https://SharedPrinter

Als u een NetBIOS-naam inschakelt, kunt u ook de naam van het knooppunt gebruiken.

Bijvoorbeeld:

https://brnxxxxxxxxxxxx

De NetBIOS-naam staat in het rapport van de netwerkconfiguratie.

3. Voer zo nodig het wachtwoord in in het veld **Inloggen** en klik vervolgens op **Inloggen**.



Het standaardwachtwoord voor het beheer van de apparaatinstellingen vindt u op de achterzijde van het apparaat bij "**Pwd**".

4. Ga naar het navigatiemenu en klik vervolgens op **Netwerk > Beveiliging > Certificaat**.



Begin bij  als het navigatiemenu niet wordt weergegeven aan de linkerkant van het scherm.

5. Klik op **Zelf ondertekend certificaat maken**.
6. Voer een **Algemene naam** en een **Geldigheidsdatum** in.
  - De lengte van de **Algemene naam** is minder dan 64 bytes. Voer een identicator in zoals een IP-adres, naam van een knooppunt of domeinnaam die u zult gebruiken om toegang te krijgen tot dit apparaat via SSL/TLS-communicatie. De naam van het knooppunt wordt standaard weergegeven.
  - Een waarschuwing wordt weergegeven als u het IPPS- of HTTPS-protocol gebruikt en een andere naam in de URL invoert dan de **Algemene naam** die werd gebruikt voor het zelfondertekende certificaat.
7. Selecteer uw instelling in de vervolgkeuzelijst **Algoritme van openbare sleutel**. De standaardinstelling is **RSA (2048-bits)**.
8. Selecteer uw instelling in de vervolgkeuzelijst **Digest-algoritme**. De standaardinstelling is **SHA256**.
9. Klik op **Indienen**.



### Verwante informatie

- [Certificaten configureren voor een veilig apparaat](#)

#### Gerelateerde onderwerpen:

- [Beheer via een webbrowser openen](#)

## CSR aanmaken en certificaat van een certificeringsinstantie (CA) installeren

Als u al een certificaat van een externe betrouwbare CA hebt, kunt u het certificaat en de geheime sleutel opslaan op het apparaat en deze beheren via importeren en exporteren. Als u geen certificaat van een externe betrouwbare CA hebt, maakt u een CSR (Certificate Signing Request) aan, stuurt u dit naar een CA voor verificatie en installeert u het ontvangen certificaat op uw apparaat.

- [Een CSR \(Certificate Signing Request\) aanmaken](#)
- [Een certificaat installeren op uw apparaat](#)

## Een CSR (Certificate Signing Request) aanmaken

Een CSR (Certificate Signing Request) is een aanvraag die naar een certificeringsinstantie (CA) wordt verzonden om de kwalificaties in het certificaat te verifiëren.

Het is aan te raden een hoofdcertificatie van de CA op de computer te installeren voordat u de CSR aanmaakt.

1. Start uw webbrowser.
2. Voer "https://IP-adres van machine" in de adresbalk van uw browser in (waarbij "IP-adres van machine" staat voor het IP-adres van het apparaat).

Bijvoorbeeld:

https://192.168.1.2



Als u een DNS (domeinnaamsysteem) of een NetBIOS-naam gebruikt, kunt u in plaats van het IP-adres een andere naam invoeren zoals "GedeeldePrinter".

Bijvoorbeeld:

https://SharedPrinter

Als u een NetBIOS-naam inschakelt, kunt u ook de naam van het knooppunt gebruiken.

Bijvoorbeeld:

https://brnxxxxxxxxxxxxx

De NetBIOS-naam staat in het rapport van de netwerkconfiguratie.

3. Voer zo nodig het wachtwoord in in het veld **Inloggen** en klik vervolgens op **Inloggen**.



Het standaardwachtwoord voor het beheer van de apparaatinstellingen vindt u op de achterzijde van het apparaat bij "**Pwd**".

4. Ga naar het navigatiemenu en klik vervolgens op **Netwerk > Beveiliging > Certificaat**.



Begin bij  als het navigatiemenu niet wordt weergegeven aan de linkerkant van het scherm.

5. Klik op **CSR maken**.
6. Voer een **Algemene naam** (vereist) in en voeg bijkomende informatie over uw **Organisatie** toe (optioneel).



- U moet de coördinaten van uw bedrijf verschaffen zodat een CA uw identiteit kan controleren en bevestigen aan de buitenwereld.
- De lengte van de **Algemene naam** moet minder dan 64 bytes zijn. Voer een identicator in zoals een IP-adres, naam van een knooppunt of domeinnaam die u zult gebruiken om toegang te krijgen tot deze printer via SSL/TLS-communicatie. De naam van het knooppunt wordt standaard weergegeven. De **Algemene naam** is vereist.
- Een waarschuwing wordt weergegeven als u een andere naam in de URL invoert dan de openbare naam die werd gebruikt voor het certificaat.
- De lengte van de **Organisatie**, de **Organisatorische eenheid**, de **Plaats** en de **Provincie** moet minder dan 64 bytes zijn.
- De **Land/Regio** moet een ISO 3166-landcode van twee tekens zijn.
- Als u een X.509v3-certificaatextensie configureert, vinkt u het vakje **Uitgebreide partitie configureren** aan en selecteert u vervolgens **Automatisch (IPv4 registreren)** of **Handmatig**.

7. Selecteer uw instelling in de vervolgkeuzelijst **Algoritme van openbare sleutel**. De standaardinstelling is **RSA (2048-bits)**.
8. Selecteer uw instelling in de vervolgkeuzelijst **Digest-algoritme**. De standaardinstelling is **SHA256**.
9. Klik op **Indienen**.

---

De CSR wordt weergegeven op uw scherm. Sla de CSR op als bestand of kopieer het naar een online CSR-formulier van een certificeringsinstantie.

10. Klik op **Opslaan**.



- 
- Volg het beleid van uw CA aangaande de methode om een CSR te versturen naar uw CA.
  - Als u gebruikmaakt van de ondernemingsbasis-CA van Windows Server 2008/2008 R2/2012/2012 R2/2016/2019, raden wij u aan de webserver te gebruiken als certificaatsjabloon voor het aanmaken van het veilige clientcertificaat. Als u een clientcertificaat aanmaakt voor een IEEE 802.1x-omgeving met EAP-TLS-verificatie, raden wij u aan Gebruiker te gebruiken als certificaatsjabloon.
- 



### Verwante informatie

- [CSR aanmaken en certificaat van een certificeringsinstantie \(CA\) installeren](#)

#### Gerelateerde onderwerpen:

- [Beheer via een webbrowser openen](#)
-

## Een certificaat installeren op uw apparaat

Wanneer u een certificaat ontvangt van een CA, volgt u onderstaande stappen om het te installeren op de afdrukservers:

Alleen een certificaat dat uitgevaardigd is met de CSR van uw apparaat kan op het apparaat worden geïnstalleerd. Als u een andere CSR wilt aanmaken, dient u ervoor te zorgen dat het certificaat geïnstalleerd is voordat u een andere CSR aanmaakt. U mag pas een nieuwe CSR aanmaken als het certificaat op het apparaat geïnstalleerd is. Als u dat niet doet, wordt de CSR die u hebt aangemaakt vóór de installatie ongeldig.

1. Start uw webbrowser.
2. Voer "https://IP-adres van machine" in de adresbalk van uw browser in (waarbij "IP-adres van machine" staat voor het IP-adres van het apparaat).

Bijvoorbeeld:

https://192.168.1.2



Als u een DNS (domeinnaamsysteem) of een NetBIOS-naam gebruikt, kunt u in plaats van het IP-adres een andere naam invoeren zoals "GedeeldePrinter".

Bijvoorbeeld:

https://SharedPrinter

Als u een NetBIOS-naam inschakelt, kunt u ook de naam van het knooppunt gebruiken.

Bijvoorbeeld:

https://brnxxxxxxxxxxxx

De NetBIOS-naam staat in het rapport van de netwerkconfiguratie.

3. Voer zo nodig het wachtwoord in in het veld **Inloggen** en klik vervolgens op **Inloggen**.



Het standaardwachtwoord voor het beheer van de apparaatinstellingen vindt u op de achterzijde van het apparaat bij "**Pwd**".

4. Ga naar het navigatiemenu en klik vervolgens op **Netwerk > Beveiliging > Certificaat**.



Begin bij  als het navigatiemenu niet wordt weergegeven aan de linkerkant van het scherm.

5. Klik op **Certificaat installeren**.
6. Blader naar het bestand met het certificaat dat werd uitgevaardigd door de CA en klik vervolgens op **Indienen**.

Het certificaat is met succes aangemaakt en opgeslagen in het geheugen van uw apparaat.

Om SSL/TLS-communicatie te kunnen gebruiken, moet de hoofdcertificatie van de CA eveneens op uw computer worden geïnstalleerd. Neem contact op met uw netwerkbeheerder.



### Verwante informatie

- [CSR aanmaken en certificaat van een certificeringsinstantie \(CA\) installeren](#)

#### Gerelateerde onderwerpen:

- [Beheer via een webbrowser openen](#)

## Het certificaat en de private sleutel importeren en exporteren

Sla het certificaat en de geheime sleutel op het apparaat op en beheer deze via importeren en exporteren.

- [Een certificaat en geheime sleutel importeren](#)
- [Het certificaat en de private sleutel exporteren](#)

## Een certificaat en geheime sleutel importeren

1. Start uw webbrowser.
2. Voer "https://IP-adres van machine" in de adresbalk van uw browser in (waarbij "IP-adres van machine" staat voor het IP-adres van het apparaat).

Bijvoorbeeld:

https://192.168.1.2



Als u een DNS (domeinnaamsysteem) of een NetBIOS-naam gebruikt, kunt u in plaats van het IP-adres een andere naam invoeren zoals "GedeeldePrinter".

Bijvoorbeeld:

https://SharedPrinter

Als u een NetBIOS-naam inschakelt, kunt u ook de naam van het knooppunt gebruiken.

Bijvoorbeeld:

https://brnxxxxxxxxxxxx

De NetBIOS-naam staat in het rapport van de netwerkconfiguratie.

3. Voer zo nodig het wachtwoord in in het veld **Inloggen** en klik vervolgens op **Inloggen**.



Het standaardwachtwoord voor het beheer van de apparaatinstellingen vindt u op de achterzijde van het apparaat bij "**Pwd**".

4. Ga naar het navigatiemenu en klik vervolgens op **Netwerk > Beveiliging > Certificaat**.



Begin bij  als het navigatiemenu niet wordt weergegeven aan de linkerkant van het scherm.

5. Klik op **Certificaat en geheime sleutel importeren**.
6. Blader naar het bestand dat u wilt importeren.
7. Typ het wachtwoord als het bestand versleuteld is en klik vervolgens op **Indienen**.

Het certificaat en de geheime sleutel zijn met succes geïmporteerd in uw apparaat.



### Verwante informatie

- [Het certificaat en de private sleutel importeren en exporteren](#)

#### Gerelateerde onderwerpen:

- [Beheer via een webbrowser openen](#)



## Het certificaat en de private sleutel exporteren

1. Start uw webbrowser.
2. Voer "https://IP-adres van machine" in de adresbalk van uw browser in (waarbij "IP-adres van machine" staat voor het IP-adres van het apparaat).

Bijvoorbeeld:

https://192.168.1.2



Als u een DNS (domeinnaamsysteem) of een NetBIOS-naam gebruikt, kunt u in plaats van het IP-adres een andere naam invoeren zoals "GedeeldePrinter".

Bijvoorbeeld:

https://SharedPrinter

Als u een NetBIOS-naam inschakelt, kunt u ook de naam van het knooppunt gebruiken.

Bijvoorbeeld:

https://brnxxxxxxxxxxxx

De NetBIOS-naam staat in het rapport van de netwerkconfiguratie.

3. Voer zo nodig het wachtwoord in in het veld **Inloggen** en klik vervolgens op **Inloggen**.



Het standaardwachtwoord voor het beheer van de apparaatinstellingen vindt u op de achterzijde van het apparaat bij "**Pwd**".

4. Ga naar het navigatiemenu en klik vervolgens op **Netwerk > Beveiliging > Certificaat**.



Begin bij  als het navigatiemenu niet wordt weergegeven aan de linkerkant van het scherm.

5. Klik op **Exporteren** naast **Certificaten**.
6. Voer het wachtwoord in als u het bestand wil versleutelen.  
Als een leeg wachtwoord wordt gebruikt, wordt er geen versleuteling toegepast.
7. Voer het wachtwoord nogmaals in ter bevestiging en klik daarna op **Indienen**.
8. Klik op **Opslaan**.

Het certificaat en de geheime sleutel zijn geëxporteerd naar uw computer.

U kunt het certificaat ook importeren op uw computer.



### Verwante informatie

- [Het certificaat en de private sleutel importeren en exporteren](#)

#### Gerelateerde onderwerpen:

- [Beheer via een webbrowser openen](#)

## Meerdere certificaten beheren

U kunt meerdere certificaten op uw apparaat installeren en elk van deze certificaten beheren met Beheer via een webbrowser. Ga in Beheer via een webbrowser naar het scherm **Certificaat** of **CA-certificaat** om certificaatinhoud te bekijken of certificaten te verwijderen of exporteren.

	Maximaal aantal certificaten dat kan worden opgeslagen op het Brother-apparaat
Zelf ondertekend certificaat of certificaat uitgevaardigd door een CA	3
CA-certificaat	2

U kunt het best minder certificaten opslaan dan het maximaal toegestane aantal en zodoende plaats vrijhouden voor het geval een certificaat verloopt. Importeer bij het verlopen van een certificaat een nieuw certificaat op de gereserveerde plaats en verwijder het verlopen exemplaar. Hierdoor voorkomt u configuratiefouten.



- Wanneer u gebruikmaakt van HTTPS/IPPS of IEEE 802.1x moet u opgeven welk certificaat u gebruikt.
- Als u gebruikmaakt van SSL voor SMTP-communicatie hoeft u geen certificaat op te geven. Het benodigde certificaat wordt automatisch gekozen.



### Verwante informatie

- [Certificaten configureren voor een veilig apparaat](#)

## Gebruik SSL/TLS

- [Inleiding tot SSL/TLS](#)
- [Uw netwerk veilig beheren met SSL/TLS](#)
- [Documenten veilig afdrukken met SSL/TLS](#)

## Inleiding tot SSL/TLS

Secure Socket Layer (SSL) of Transport Layer Security (TLS) is een doeltreffende methode om gegevens te beschermen die via een lokaal of wide area network (LAN of WAN) worden verzonden. Het werkt door gegevens, zoals een afdruktaak, te versleutelen zodat de gegevens niet door onbevoegden kunnen worden gelezen.

SSL/TLS werkt met andere beveiligingsmethoden zoals WPA-sleutels en firewalls.



### Verwante informatie

- [Gebruik SSL/TLS](#)
  - [Een korte geschiedenis van SSL/TLS](#)
  - [Voordelen van het gebruik van SSL/TLS](#)

## Een korte geschiedenis van SSL/TLS

SSL/TLS werd oorspronkelijk gemaakt om webverkeerinformatie te beveiligen, vooral voor het verzenden van gegevens tussen webbrowsers en servers. Als u bijvoorbeeld Internet Explorer gebruikt om te internetbankieren en u `https://` en een klein pictogram van een hangslot ziet in de webbrowser, bent u SSL aan het gebruiken. SSL evolueerde naar een universele oplossing voor onlinebeveiliging die kan worden gebruikt voor andere toepassingen zoals Telnet, printers en FTP-software. De originele toepassing van SSL/TLS wordt vandaag nog steeds gebruikt door heel wat onlineverkopers en banken voor het beveiligen van gevoelige gegevens zoals kredietkaartnummers, klantgegevens enz.

SSL/TLS past extreem complexe coderingstechnieken toe en wordt overal ter wereld vertrouwd door banken.



### Verwante informatie

- [Inleiding tot SSL/TLS](#)
-

## Voordelen van het gebruik van SSL/TLS

Het primaire voordeel van het gebruik van SSL/TLS is beveiligd afdrucken op een IP-netwerk door te voorkomen dat onbevoegde gebruikers gegevens kunnen lezen die naar het apparaat worden verzonden. Het belangrijkste kenmerk van SSL is dat deze technologie kan worden gebruikt voor het veilig afdrucken van vertrouwelijke gegevens. De HR-afdeling van een groot bedrijf drukt bijvoorbeeld regelmatig loonfiches af. Zonder versleuteling kunnen de gegevens op deze loonfiches gelezen worden door andere netwerkgebruikers. Met SSL/TLS ziet iedereen die de gegevens probeert te lezen in plaats van de loonfiche echter een nietszeggende pagina met codes.



### Verwante informatie

- [Inleiding tot SSL/TLS](#)

## Uw netwerk veilig beheren met SSL/TLS

- Een certificaat configureren voor SSL/TLS en beschikbare protocollen
- Beheer via een webbrowser gebruiken met SSL/TLS
- Het zelfondertekende certificaat installeren voor Windows-gebruikers met beheerrechten
- Certificaten configureren voor een veilig apparaat

## Een certificaat configureren voor SSL/TLS en beschikbare protocollen

Configureer met Beheer via een webbrowser een certificaat op uw apparaat voordat u SSL/TLS-communicatie gebruikt.

1. Start uw webbrowser.
2. Voer "https://IP-adres van machine" in de adresbalk van uw browser in (waarbij "IP-adres van machine" staat voor het IP-adres van het apparaat).

Bijvoorbeeld:

https://192.168.1.2



Als u een DNS (domeinnaamsysteem) of een NetBIOS-naam gebruikt, kunt u in plaats van het IP-adres een andere naam invoeren zoals "GedeeldePrinter".

Bijvoorbeeld:

https://SharedPrinter

Als u een NetBIOS-naam inschakelt, kunt u ook de naam van het knooppunt gebruiken.

Bijvoorbeeld:

https://brnxxxxxxxxxxxx

De NetBIOS-naam staat in het rapport van de netwerkconfiguratie.

3. Voer zo nodig het wachtwoord in in het veld **Inloggen** en klik vervolgens op **Inloggen**.



Het standaardwachtwoord voor het beheer van de apparaatinstellingen vindt u op de achterzijde van het apparaat bij "**Pwd**".

4. Ga naar het navigatiemenu en klik vervolgens op **Netwerk > Netwerk > Protocol**.



Begin bij  als het navigatiemenu niet wordt weergegeven aan de linkerkant van het scherm.

5. Klik op **HTTP-serverinstellingen**.
6. Selecteer het certificaat dat u wilt configureren in de vervolgkeuzelijst **Selecteer het certificaat**.
7. Klik op **Indienen**.
8. Klik op **Ja** om de afdrukserver opnieuw op te starten.



### Verwante informatie

- [Uw netwerk veilig beheren met SSL/TLS](#)

#### Gerelateerde onderwerpen:

- [Beheer via een webbrowser openen](#)
- [Documenten veilig afdrukken met SSL/TLS](#)



## Beheer via een webbrowser gebruiken met SSL/TLS

Om uw netwerkapparaat veilig te kunnen beheren, dient u de beheerprogramma's met beveiligingsprotocollen te gebruiken.



- Om het HTTPS-protocol te gebruiken, moet HTTPS ingeschakeld zijn op uw apparaat. Het HTTPS-protocol is standaard ingeschakeld.
- U kunt de instellingen van het HTTPS-protocol wijzigen met Beheer via een webbrowser.

1. Start uw webbrowser.
2. Voer "https://IP-adres van machine" in de adresbalk van uw browser in (waarbij "IP-adres van machine" staat voor het IP-adres van het apparaat).

Bijvoorbeeld:

https://192.168.1.2

3. Voer zo nodig het wachtwoord in in het veld **Inloggen** en klik vervolgens op **Inloggen**.



Het standaardwachtwoord voor het beheer van de apparaatinstellingen vindt u op de achterzijde van het apparaat bij "**Pwd**".

4. U krijgt nu toegang tot het apparaat via HTTPS.



### Verwante informatie

- [Uw netwerk veilig beheren met SSL/TLS](#)

#### Gerelateerde onderwerpen:

- [Beheer via een webbrowser openen](#)

## Het zelfondertekende certificaat installeren voor Windows-gebruikers met beheerrechten

De volgende stappen zijn voor Microsoft Internet Explorer. Als u een andere webbrowser gebruikt, raadpleegt u de documentatie van uw webbrowser voor hulp bij de installatie van certificaten.

1. Ga op een van de volgende manieren te werk:
  - Voor Windows 10, Windows Server 2016 en Windows Server 2019  
Klik op  > **Accessoires**.
  - Windows 8.1  
Klik met de rechtermuisknop op het pictogram  (**Internet Explorer**) op de taakbalk.
  - Windows Server 2012 en Windows Server 2012 R2  
Klik op  (**Internet Explorer**) en klik vervolgens met de rechtermuisknop op het pictogram  (**Internet Explorer**) op de taakbalk.
  - Windows 7 en Windows Server 2008  
Klik op  (**Starten**) > **Alle programma's**.
2. Klik met de rechtermuisknop op **Internet Explorer** en klik daarna op **Als administrator uitvoeren**.



Als de optie **Meer** verschijnt, klik dan op **Meer**.

Als het scherm **Gebruikersaccountbeheer** verschijnt, klik dan op **Ja**.

3. Typ "https://IP-adres van machine/" in de adresbalk van uw browser om toegang te krijgen tot uw apparaat (hierbij staat "IP-adres van machine" voor het gekozen IP-adres van het apparaat of de gekozen naam van het knooppunt voor het certificaat).
4. Klik op **Meer informatie**.
5. Klik op **Doorgaan naar webpagina (niet aanbevolen)**.

6. Klik op **Certificaatfout** en klik daarna op **Certificaat weergeven**.

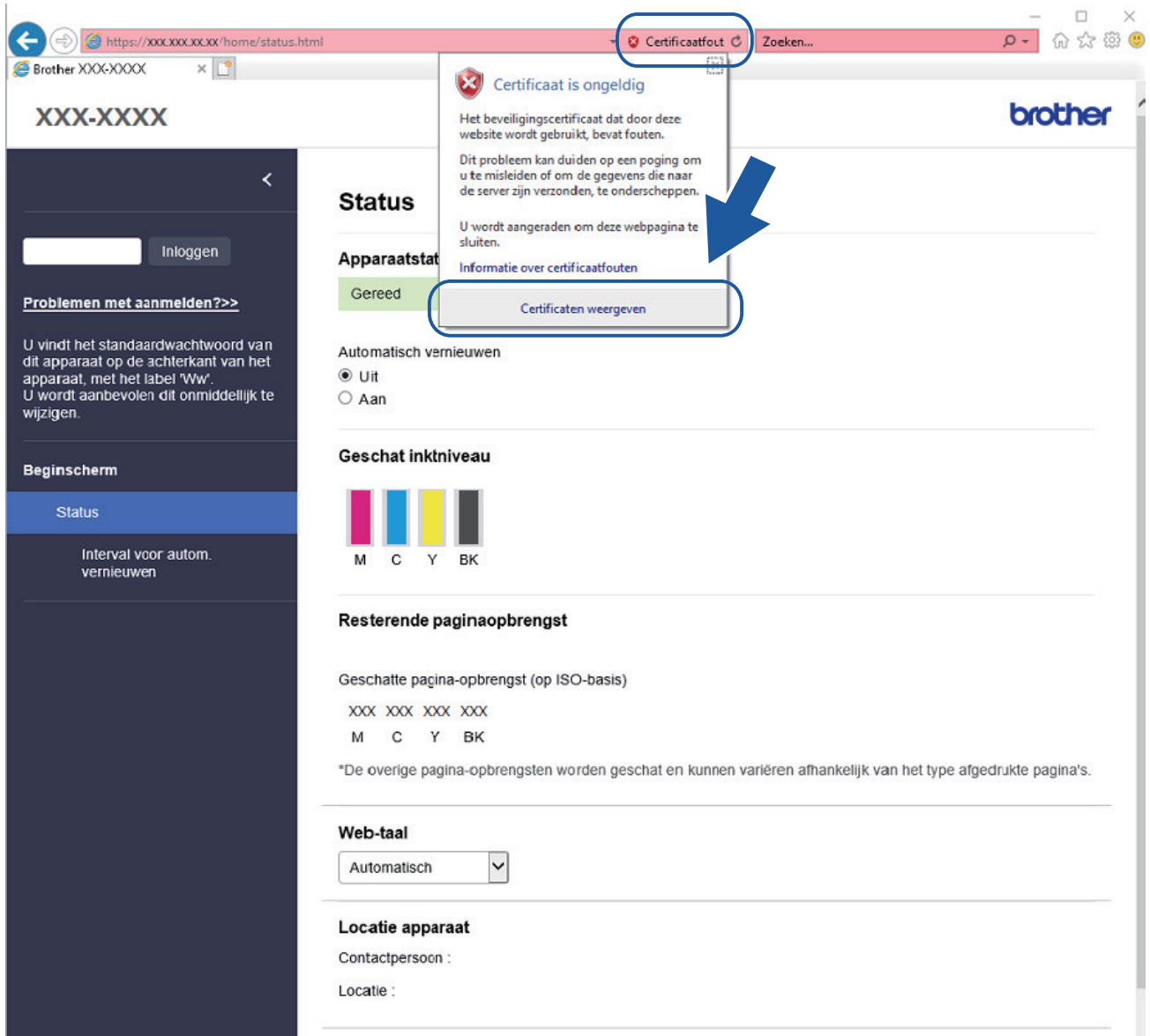

7. Klik op **Certificaat installeren...**
8. Wanneer de **Wizard Certificaat importeren** verschijnt, klikt u op **Volgende**.
9. Selecteer **Alle certificaten in het onderstaande archief opslaan** en klik daarna op **Bladeren....**
10. Selecteer **Vertrouwde basiscertificeringsinstanties** en klik daarna op **OK**.
11. Klik op **Volgende**.
12. Klik op **Voltooien**.
13. Klik op **Ja** als de vingerafdruk (duimafdruk) correct is.
14. Klik op **OK**.



### Verwante informatie

- [Uw netwerk veilig beheren met SSL/TLS](#)

## Documenten veilig afdrukken met SSL/TLS

- [Documenten afdrukken met SSL/TLS](#)
- [Certificaten configureren voor een veilig apparaat](#)
- [Een certificaat configureren voor SSL/TLS en beschikbare protocollen](#)

## Documenten afdrukken met SSL/TLS

Om documenten veilig met het IPP-protocol af te drukken, gebruikt u het IPPS-protocol.

1. Start uw webbrowser.
2. Voer "https://IP-adres van machine" in de adresbalk van uw browser in (waarbij "IP-adres van machine" staat voor het IP-adres van het apparaat).

Bijvoorbeeld:

https://192.168.1.2



Als u een DNS (domeinnaamsysteem) of een NetBIOS-naam gebruikt, kunt u in plaats van het IP-adres een andere naam invoeren zoals "GedeeldePrinter".

Bijvoorbeeld:

https://SharedPrinter

Als u een NetBIOS-naam inschakelt, kunt u ook de naam van het knooppunt gebruiken.

Bijvoorbeeld:

https://brnxxxxxxxxxxxx

De NetBIOS-naam staat in het rapport van de netwerkconfiguratie.

3. Voer zo nodig het wachtwoord in in het veld **Inloggen** en klik vervolgens op **Inloggen**.



Het standaardwachtwoord voor het beheer van de apparaatinstellingen vindt u op de achterzijde van het apparaat bij "**Pwd**".

4. Ga naar het navigatiemenu en klik vervolgens op **Netwerk > Netwerk > Protocol**.



Begin bij  als het navigatiemenu niet wordt weergegeven aan de linkerkant van het scherm.

5. Zorg ervoor dat het selectievakje **IPP** is aangevinkt.



Als het selectievakje **IPP** niet is aangevinkt, vinkt u het selectievakje **IPP** aan en klikt u vervolgens op **Indienen**.

Start uw apparaat opnieuw op om de configuratie te activeren.

Nadat het apparaat opnieuw is opgestart, keert u terug naar de webpagina van het apparaat. Typ daar het wachtwoord, ga naar het navigatiemenu en klik vervolgens op **Netwerk > Netwerk > Protocol**.

6. Klik op **HTTP-serverinstellingen**.
7. Vink het selectievakje **HTTPS (Poort 443)** in de **IPP** aan en klik vervolgens op **Indienen**.
8. Start uw apparaat opnieuw op om de configuratie te activeren.

Communicatie via IPPS kan geen ongeoorloofde toegang tot de afdrukserver voorkomen.



### Verwante informatie

- [Documenten veilig afdrukken met SSL/TLS](#)

#### Gerelateerde onderwerpen:

- [Beheer via een webbrowser openen](#)

## IEEE 802.1x-verificatie gebruiken voor een bedraad of draadloos netwerk

- [Wat is IEEE 802.1x-verificatie?](#)
- [IEEE 802.1x-verificatie configureren voor een bedraad of draadloos netwerk met behulp van Beheer via een webbrowser](#)
- [IEEE 802.1x-verificatiemethodes](#)

## Wat is IEEE 802.1x-verificatie?

IEEE 802.1x is een IEEE-standaard voor bedrade en draadloze netwerken die de toegang van onbevoegde netwerkapparaten verhindert. Uw Brother-apparaat (aanvrager) verstuurt een verificatieaanvraag naar een RADIUS-server (verificatieserver) via uw toegangspunt of HUB. Nadat uw aanvraag is geverifieerd door de RADIUS-server, krijgt uw apparaat toegang tot het netwerk.



### Verwante informatie

- [IEEE 802.1x-verificatie gebruiken voor een bedraad of draadloos netwerk](#)
-

## IEEE 802.1x-verificatie configureren voor een bedraad of draadloos netwerk met behulp van Beheer via een webbrowser

- Als u het apparaat configureert met EAP-TLS-verificatie, moet u het door een certificatie instantie uitgegeven clientcertificaat installeren voordat u de configuratie start. Raadpleeg uw netwerkbeheerder over het clientcertificaat. Als u meerdere certificaten hebt geïnstalleerd, raden we aan de certificaatnaam te noteren die u wilt gebruiken.
- Voordat u het servercertificaat verifieert, moet u het CA-certificaat importeren dat is uitgegeven door de certificeringsinstantie die het servercertificaat heeft ondertekend. Neem contact op met uw netwerkbeheerder of internetprovider (ISP) om na te vragen of het importeren van een CA-certificaat noodzakelijk is.



U kunt de IEEE 802.1x-verificatie ook configureren met de wizard voor de draadloze instellingen vanaf het bedieningspaneel (Draadloos netwerk).

- Start uw webbrowser.
- Voer "https://IP-adres van machine" in de adresbalk van uw browser in (waarbij "IP-adres van machine" staat voor het IP-adres van het apparaat).

Bijvoorbeeld:

https://192.168.1.2



Als u een DNS (domeinnaamsysteem) of een NetBIOS-naam gebruikt, kunt u in plaats van het IP-adres een andere naam invoeren zoals "GedeeldePrinter".

Bijvoorbeeld:

https://SharedPrinter

Als u een NetBIOS-naam inschakelt, kunt u ook de naam van het knooppunt gebruiken.

Bijvoorbeeld:

https://brnxxxxxxxxxxxxx

De NetBIOS-naam staat in het rapport van de netwerkconfiguratie.

- Voer zo nodig het wachtwoord in in het veld **Inloggen** en klik vervolgens op **Inloggen**.



Het standaardwachtwoord voor het beheer van de apparaatinstellingen vindt u op de achterzijde van het apparaat bij "**Pwd**".

- Ga naar het navigatiemenu en klik vervolgens op **Netwerk**.



Begin bij  als het navigatiemenu niet wordt weergegeven aan de linkerkant van het scherm.

- Klik op **Draadloos > Draadloos (Bedrijf)**.
- Configureer de instellingen voor IEEE 802.1x-verificatie.



- Als u IEEE 802.1x-verificatie voor bedrade netwerken wilt inschakelen, selecteert u **Ingeschakeld** voor **Status 802.1x vast** op de pagina **Authenticatie 802.1x**.
- Als u **EAP-TLS**-verificatie gebruikt, moet u het clientcertificaat kiezen dat geïnstalleerd is (weergegeven met certificaatnaam) voor verificatie in de vervolgkeuzelijst **Clientcertificaat**.
- Als u **EAP-FAST**-, **PEAP**-, **EAP-TTLS**- of **EAP-TLS**-verificatie selecteert, kunt u de verificatiemethode selecteren in de vervolgkeuzelijst **Verificatie servercertificaat**. Verifieer het servercertificaat met behulp van het CA-certificaat dat vooraf werd geïmporteerd op het apparaat en dat werd verstrekt door de CA die het servercertificaat ondertekende.



Selecteer een van de volgende verificatiemethoden in de vervolgkeuzelijst **Verificatie servercertificaat**:

Optie	Beschrijving
<b>Geen verificatie</b>	Het servercertificaat kan altijd vertrouwd worden. De verificatie wordt niet uitgevoerd.
<b>CA-cert.</b>	De verificatiemethode voor het controleren van de CA-betrouwbaarheid van het servercertificaat, door gebruik te maken van het CA-certificaat dat werd verstrekt door de CA die het servercertificaat heeft ondertekend.
<b>CA-cert. + server-id</b>	De verificatiemethode om de algemene naam te controleren <sup>1</sup> van het servercertificaat te controleren, naast de CA-betrouwbaarheid van het servercertificaat.

7. Klik op **Indienen** als u klaar bent met de configuratie.

Voor bedrade netwerken: na de configuratie sluit u uw apparaat aan op het netwerk met IEEE 802.1x-ondersteuning. Druk na enkele minuten het netwerkconfiguratie-rapport af om de <**Wired IEEE 802.1x**>-status te controleren.

Optie	Beschrijving
<b>Success</b>	De bedrade IEEE 802.1x-functie is ingeschakeld en de verificatie is gelukt.
<b>Failed</b>	De bedrade IEEE 802.1x-functie is ingeschakeld; de verificatie is echter mislukt.
<b>Off</b>	De bedrade IEEE 802.1x-functie is niet beschikbaar.

## **Verwante informatie**

- [IEEE 802.1x-verificatie gebruiken voor een bedraad of draadloos netwerk](#)

### **Gerelateerde onderwerpen:**

- [Het netwerkconfiguratie-rapport afdrukken](#)
- [Het WLAN-rapport afdrukken](#)
- [Beheer via een webbrowser openen](#)
- [Certificaten configureren voor een veilig apparaat](#)
- [Ondersteunde functies voor beveiligingscertificaten](#)

<sup>1</sup> De verificatie van de algemene naam vergelijkt de algemene naam van het servercertificaat met de tekenreeks die geconfigureerd werd voor het **Server-id**. Voor u deze methode gebruikt, neemt u contact op met uw systeembeheerder voor de algemene naam van het servercertificaat en configureert u vervolgens naast de CA-betrouwbaarheid van het servercertificaat ook de waarde voor **Server-id**.

## IEEE 802.1x-verificatiemethodes

### EAP-FAST

Cisco Systems, Inc. heeft Extensible Authentication Protocol-Flexible Authentication via Secured Tunneling (EAP-FAST) ontwikkeld dat gebruikmaakt van een gebruikers-ID en wachtwoord voor de verificatie, en van symmetrische sleutelalgoritmes voor het verkrijgen van een getunneld verificatieproces.

Het Brother-apparaat biedt ondersteuning voor de volgende interne verificatiemethoden:

- EAP-FAST/NONE
- EAP-FAST/MS-CHAPv2
- EAP-FAST/GTC

### PEAP

Protected Extensible Authentication Protocol (PEAP) is een versie van de EAP-methode die door Cisco Systems, Inc., Microsoft Corporation en RSA Security is ontwikkeld. PEAP maakt een versleutelde Secure Sockets Layer (SSL)/Transport Layer Security (TLS)-tunnel tussen een client en een verificatieserver voor de verzending van een gebruikers-ID en wachtwoord. PEAP zorgt voor een wederzijdse verificatie tussen de server en de client.

Het Brother-apparaat biedt ondersteuning voor de volgende interne verificaties:

- PEAP/MS-CHAPv2
- PEAP/GTC

### EAP-TTLS

Extensible Authentication Protocol-Tunneled Transport Layer Security (EAP-TTLS) werd ontwikkeld door Funk Software en Certicom. EAP-TTLS maakt een versleutelde SSL-tunnel naar PEAP tussen een client en een verificatieserver voor de verzending van een gebruikers-ID en wachtwoord. EAP-TTLS zorgt voor een wederzijdse verificatie tussen de server en de client.

Het Brother-apparaat biedt ondersteuning voor de volgende interne verificaties:

- EAP-TTLS/CHAP
- EAP-TTLS/MS-CHAP
- EAP-TTLS/MS-CHAPv2
- EAP-TTLS/PAP

### EAP-TLS

Extensible Authentication Protocol-Transport Layer Security (EAP-TLS) vereist verificatie van het digitale certificaat bij zowel een client als een verificatieserver.



### Verwante informatie

- [IEEE 802.1x-verificatie gebruiken voor een bedraad of draadloos netwerk](#)

## De instellingen van het apparaat blokkeren op het bedieningspaneel

Noteer uw wachtwoord zorgvuldig voordat u de toegangsblokkering van het apparaat inschakelt. Als u het wachtwoord vergeet, moet u alle wachtwoorden in het apparaat resetten door contact op te nemen met uw beheerder of de klantenservice van Brother.

- [TX Lock \(Verzendslot\) gebruiken](#)

## TX Lock (Verzendslot) gebruiken

Gerelateerde modellen: MFC-J1010DW

Hiermee kunt u onbevoegde gegevensoverdracht van en naar het apparaat blokkeren.

Met TX Lock (Verzendslot) voorkomt u dat onbevoegde gebruikers toegang tot het apparaat krijgen.

Wanneer TX Lock (Verzendslot) is ingeschakeld, zijn de volgende handelingen beschikbaar:

- Faxen ontvangen
- PC-Fax Ontvangen (als PC-Fax Ontvangen al aan stond)



Wanneer de functie TX Lock (Verzendslot) is ingeschakeld, worden ontvangen faxen in het geheugen opgeslagen. Wanneer TX Lock (Verzendslot) is uitgeschakeld, worden de faxen naar de geselecteerde pc verzonden.

Wanneer TX Lock (Verzendslot) is ingeschakeld, zijn de volgende handelingen NIET beschikbaar:

- Bediening vanaf het bedieningspaneel
- Afdrukken vanaf een pc
- Scannen vanaf de pc



### Verwante informatie

- [De instellingen van het apparaat blokkeren op het bedieningspaneel](#)
  - [Het wachtwoord voor TX Lock instellen](#)
  - [Het wachtwoord van TX Lock wijzigen](#)
  - [TX Lock in-/uitschakelen](#)

## Het wachtwoord voor TX Lock instellen

Gerelateerde modellen: MFC-J1010DW

1. Druk op **Settings (Instellingen)**.
2. Druk op ▲ of ▼ om het volgende te selecteren:
  - a. Selecteer [Fax]. Druk op **OK**.
  - b. Selecteer [Diversen]. Druk op **OK**.
  - c. Selecteer [Verzendslot]. Druk op **OK**.
3. Voer een nummer van vier cijfers in voor het wachtwoord. Druk op **OK**.
4. Voer het wachtwoord nog een keer in. Druk op **OK**.
5. Druk op **Stop/Exit (Stop/Eindigen)**.



### Verwante informatie

- [TX Lock \(Verzendslot\) gebruiken](#)

## Het wachtwoord van TX Lock wijzigen

Gerelateerde modellen: MFC-J1010DW

1. Druk op **Settings (Instellingen)**.
2. Druk op ▲ of ▼ om het volgende te selecteren:
  - a. Selecteer [Fax]. Druk op **OK**.
  - b. Selecteer [Diversen]. Druk op **OK**.
  - c. Selecteer [Verzendslot]. Druk op **OK**.
  - d. Selecteer [Wachtw. inst.]. Druk op **OK**.
3. Voer een nummer van vier cijfers in voor het nieuwe wachtwoord. Druk op **OK**.
4. Voer een nummer van vier cijfers in voor het nieuwe wachtwoord. Druk op **OK**.
5. Voer het nieuwe wachtwoord nog een keer in. Druk op **OK**.
6. Druk op **Stop/Exit (Stop/Eindigen)**.



### Verwante informatie

- [TX Lock \(Verzendslot\) gebruiken](#)

## TX Lock in-/uitschakelen

Gerelateerde modellen: MFC-J1010DW

1. Druk op **Settings (Instellingen)**.
2. Druk op ▲ of ▼ om het volgende te selecteren:
  - a. Selecteer [Fax]. Druk op **OK**.
  - b. Selecteer [Diversen]. Druk op **OK**.
  - c. Selecteer [Verzendslot]. Druk op **OK**.
  - d. Selecteer [Verzendslot Aan (Stel TX-slot in)]. Druk op **OK**.
3. Voer het geregistreerde wachtwoord van vier cijfers in. Druk op **OK**.  
Het apparaat gaat offline en op het LCD-scherm wordt [Verzendslot Modus] weergegeven.



TX Lock (Verzendslot) uitschakelen:

- a. Druk op **Settings (Instellingen)**.
- b. Voer uw wachtwoord van vier cijfers in en druk vervolgens op **OK**.

Als u het verkeerde wachtwoord invoert, wordt [Fout wachtwoord] weergegeven op het LCD-scherm en blijft het apparaat offline. TX Lock (Verzendslot) blijft ingeschakeld tot het juiste wachtwoord is ingeschakeld.



### Verwante informatie

- [TX Lock \(Verzendslot\) gebruiken](#)

## Mobiel/Web Connect

- [Brother Web Connect](#)
- [AirPrint](#)
- [Mopria™ Print Service en Mopria™ Scan](#)
- [Brother Mobile Connect](#)



## Brother Web Connect

- [Overzicht Brother Web Connect](#)
- [Onlineservices bij Brother Web Connect](#)
- [Brother Web Connect instellen](#)
- [Documenten scannen en uploaden met Brother Web Connect](#)
- [Documenten downloaden en afdrukken met Brother Web Connect](#)

## Overzicht Brother Web Connect

Bepaalde websites bieden services waarmee gebruikers afbeeldingen en bestanden naar de betreffende website kunnen uploaden en bekijken. Met uw Brother-apparaat kunt u afbeeldingen scannen en naar deze services uploaden. Daarnaast kunt u afbeeldingen die al naar deze services zijn geüpload downloaden en afdrukken.

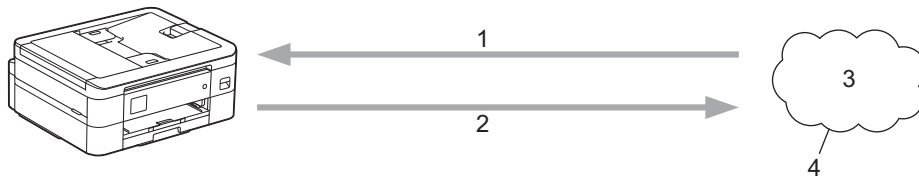



1. Afdrukken
2. Scannen
3. Foto's, afbeeldingen, documenten en andere bestanden
4. Web Service

U kunt Brother Web Connect alleen gebruiken als uw Brother-apparaat verbonden is met een netwerk dat toegang heeft tot internet (via een draadloze of kabelverbinding).

Voor netwerken waarop een proxyserver wordt gebruikt, moet het apparaat ook voor het gebruik van een proxyserver zijn geconfigureerd. Neem contact op met uw netwerkbeheerder als u twijfels hebt over uw netwerkconfiguratie.



Een proxyserver is een computer die bemiddelt tussen computers zonder een rechtstreekse internetverbinding enerzijds en het internet anderzijds.

Druk op het touchscreen op  (Web) of  (Apps) of druk op  (**WEB**) om Brother Web Connect te gebruiken.

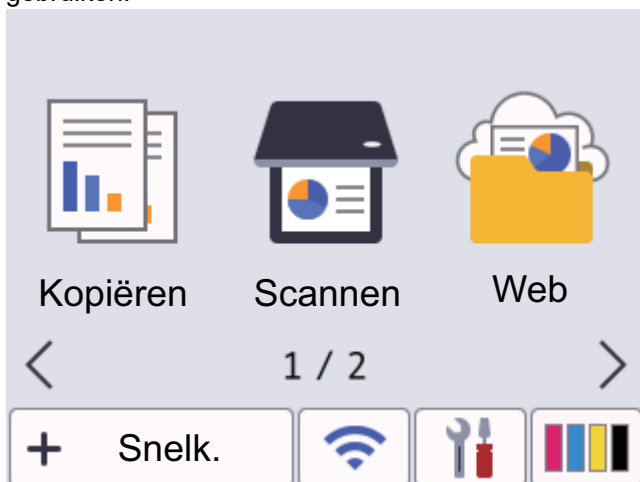

### ✓ Verwante informatie

- [Brother Web Connect](#)
  - [De instellingen van de proxyserver configureren via het bedieningspaneel van het apparaat](#)
  - [De instellingen van de proxyserver configureren met Beheer via een webbrowser](#)

## De instellingen van de proxyserver configureren via het bedieningspaneel van het apparaat

Als uw netwerk een proxyserver gebruikt, moeten de volgende proxyservergegevens op het apparaat worden geconfigureerd:

- Adres van proxyserver
- Poortnummer
- Gebruikersnaam
- Wachtwoord



>> [DCP-J1050DW/MFC-J1010DW](#)

>> [DCP-J1140DW](#)

### DCP-J1050DW/MFC-J1010DW

1. Druk op **Settings (Instellingen)**.
2. Druk op ▲ of ▼ om het volgende te selecteren:
  - a. Selecteer [Netwerk]. Druk op **OK**.
  - b. Selecteer [Web Connect-inst.]. Druk op **OK**.
  - c. Selecteer [Proxy-instell.]. Druk op **OK**.
  - d. Selecteer [Proxy-verbinding]. Druk op **OK**.
  - e. Selecteer [Aan]. Druk op **OK**.
  - f. Selecteer de optie die u wilt instellen. Druk op **OK**.
  - g. Voer de gegevens van de proxyserver in. Druk op **OK**.
3. Druk op **Stop/Exit (Stop/Eindigen)**.

### DCP-J1140DW

1. Druk op  [Instell.] > [Alle instell.] > [Netwerk] > [Web Connect-instellingen (Web Connect- instellingen)] > [Proxy-instell.] > [Proxy-verbinding].
2. Druk op [Aan].
3. Druk op de gewenste optie en voer de proxyservergegevens in.  
Druk op [OK].
4. Druk op .

### Verwante informatie

- [Overzicht Brother Web Connect](#)

## De instellingen van de proxyserver configureren met Beheer via een webbrowser

Als uw netwerk een proxyserver gebruikt, moeten de volgende proxyservergegevens met Beheer via een webbrowser worden geconfigureerd:

- Adres van proxyserver
- Poortnummer
- Gebruikersnaam
- Wachtwoord

 Wij raden Microsoft Internet Explorer 11/Microsoft Edge voor Windows, Safari 10/11 voor Mac, Google Chrome™ voor Android (4.x of hoger) en Google Chrome™/Safari voor iOS (10.x of hoger) aan. Zorg ervoor dat JavaScript en cookies altijd zijn geactiveerd, ongeacht welke browser u gebruikt.

1. Start uw webbrowser.
2. Voer "https://IP-adres van machine" in de adresbalk van uw browser in (waarbij "IP-adres van machine" staat voor het IP-adres van het apparaat).



Bijvoorbeeld:

https://192.168.1.2

3. Voer zo nodig het wachtwoord in in het veld **Inloggen** en klik vervolgens op **Inloggen**.

 Het standaardwachtwoord voor het beheer van de apparaatinstellingen vindt u op de achterzijde van het apparaat bij "**Pwd**".

4. Ga naar het navigatiemenu en klik vervolgens op **Netwerk > Netwerk > Protocol**.

 Begin bij  als het navigatiemenu niet wordt weergegeven aan de linkerkant van het scherm.

5. Zorg ervoor dat het selectievakje **Proxy** is aangevinkt en klik vervolgens op **Indienen**.
6. Klik in het veld **Proxy** op **Geavanceerde instellingen**.
7. Voer de proxyservergegevens in.
8. Klik op **Indienen**.

### **Verwante informatie**

- [Overzicht Brother Web Connect](#)

#### **Gerelateerde onderwerpen:**

- [Beheer via een webbrowser openen](#)

## Onlineservices bij Brother Web Connect

Gebruik Brother Web Connect om online-services te openen vanaf uw Brother-apparaat: Sommige van deze webservices bieden zakelijke versies aan.

Om Brother Web Connect te kunnen gebruiken, moet u een account hebben bij de onlineservice die u wilt gebruiken. Als u nog geen account hebt, maakt u er een door op een computer naar de website van de desbetreffende service te gaan.

U hoeft geen account aan te maken om Brother Creative Center te gebruiken. (Brother CreativeCenter is alleen op bepaalde modellen beschikbaar.)

### Google Drive™

Een onlineservice voor het opslaan, bewerken, delen en synchroniseren van bestanden.

Website: [drive.google.com](http://drive.google.com)

### Evernote®

Een onlineservice voor het opslaan en beheren van bestanden.

Website: [www.evernote.com](http://www.evernote.com)

### Dropbox

Een onlineservice voor het opslaan, delen en synchroniseren van bestanden.

Website: [www.dropbox.com](http://www.dropbox.com)

### OneDrive

Een onlineservice voor het opslaan, delen en beheren van bestanden.

Website: <https://onedrive.live.com>

### Box

Een onlineservice voor het bewerken en delen van documenten.

Website: [www.box.com](http://www.box.com)

### OneNote

Een onlineservice voor het bewerken en delen van documenten.

Website: [www.onenote.com](http://www.onenote.com)

### Brother Creative Center

Een website met verschillende sjablonen zoals kaarten, brochures en kalenders die u kunt afdrukken op uw Brother-apparaat. (alleen in bepaalde landen en op bepaalde modellen beschikbaar)

<https://www.creativecenter.brother/>

Raadpleeg de website van de desbetreffende service voor meer informatie over een van deze services.

In de volgende tabel wordt beschreven welke bestandstypen u met de functie Brother Web Connect kunt gebruiken:

Toegankelijke services	Google Drive™ Evernote® Dropbox OneDrive Box	OneNote	Brother Creative Center
Afbeeldingen downloaden en afdrukken	JPEG PDF DOC DOCX XLS XLSX	JPEG PDF DOC DOCX XLS XLSX	(alleen afdrukken)

Toegankelijke services	Google Drive™ Evernote® Dropbox OneDrive Box	OneNote	Brother Creative Center
	PPT PPTX	PPT PPTX	
Gescande afbeeldingen uploaden	JPEG PDF DOCX XLSX PPTX TIFF	JPEG PDF DOCX XLSX PPTX TIFF	-



- Niet alle services zijn in alle landen verkrijgbaar.
- Voor Hongkong, Taiwan en Korea:  
Brother Web Connect ondersteunt alleen bestandsnamen in het Engels. Bestandsnamen in de lokale taal kunnen niet worden gedownload.



### Verwante informatie

- [Brother Web Connect](#)

## Brother Web Connect instellen

- [Overzicht van de instellingen voor Brother Web Connect](#)
- [Een account voor elke onlineservice maken voordat u Brother Web Connect gebruikt](#)
- [Toegang aanvragen voor Brother Web Connect](#)
- [Een account op uw Brother-apparaat registreren voor Brother Web Connect](#)
- [Brother Web Connect instellen voor Brother CreativeCenter](#)

## Overzicht van de instellingen voor Brother Web Connect

Configureer de instellingen voor Brother Web Connect aan de hand van de volgende procedure (als u Brother CreativeCenter gebruikt, dient u deze procedure niet te volgen):

### Stap 1: maak een account aan bij de service die u wilt gebruiken.

Ga op een computer naar de website van de service en maak een account aan. (Als u al een account hebt, hoeft u er niet nog een te maken.)

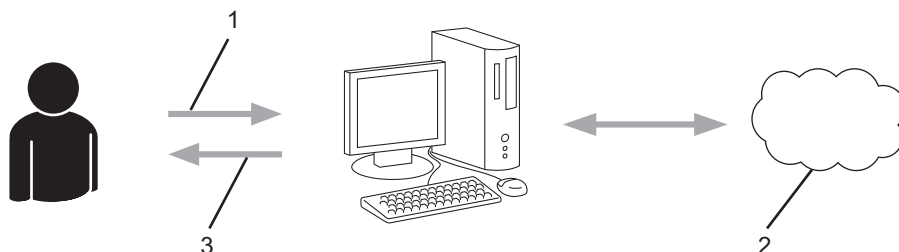

1. Gebruikersregistratie
2. Webservice
3. Account verkrijgen

### Stap 2: vraag toegang aan voor Brother Web Connect.

Start Brother Web Connect op een computer en vraag een tijdelijke id aan.

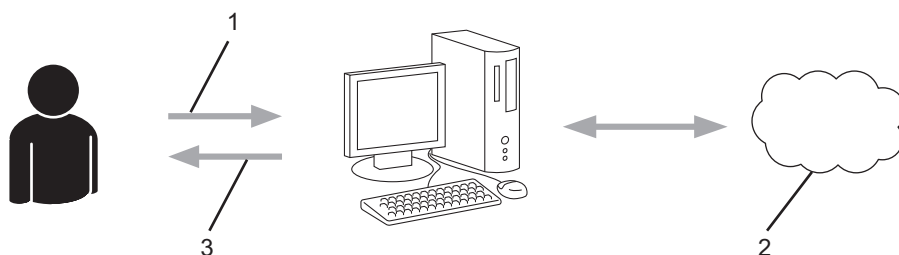

1. Accountinformatie invoeren
2. Brother Web Connect-programmapagina
3. Tijdelijk id verkrijgen

### Stap 3: registreer uw accountinformatie bij uw apparaat zodat u toegang krijgt tot de service die u wilt gebruiken.

Voer het tijdelijke id in om de service op uw apparaat in te schakelen. Geef de accountnaam op zoals deze op het apparaat moet worden weergegeven en voer een pincode in als u er een wilt gebruiken.

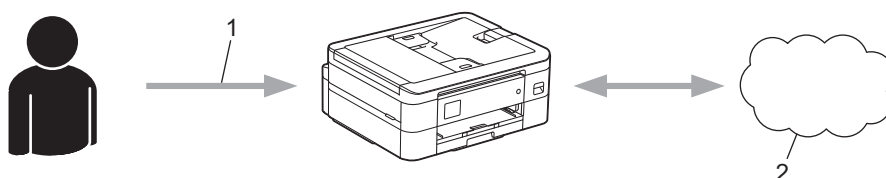

1. Tijdelijk id invoeren
2. Webservice

Uw Brother-apparaat kan nu gebruikmaken van de service.





## Verwante informatie

- [Brother Web Connect instellen](#)

## Een account voor elke onlineservice maken voordat u Brother Web Connect gebruikt

Om met Brother Web Connect toegang tot een onlineservice te kunnen krijgen, moet u een account bij die service hebben. Als u nog geen account hebt, maakt u er een door op een computer naar de website van de desbetreffende service te gaan. Meld u na het maken van een account aan en gebruik de account eenmaal met een computer voordat u de functie Brother Web Connect gebruikt. Als u dit niet doet, krijgt u mogelijk geen toegang tot de service met Brother Web Connect.

Als u al een account hebt, hoeft u er niet nog een te maken.

Na het aanmaken van een account bij de onlineservice die u wilt gebruiken, vraagt u toegang aan tot Brother Web Connect.



### Verwante informatie

- [Brother Web Connect instellen](#)

## Toegang aanvragen voor Brother Web Connect

Om met Brother Web Connect toegang te kunnen krijgen tot online services, moet u eerst toegang tot Brother Web Connect aanvragen op een computer waarop de software van Brother is geïnstalleerd.

1. Open de website van het programma Brother Web Connect:

Optie	Beschrijving
Windows	<p>Klik op  (<b>Brother Utilities</b>) en vervolgens op de vervolgkeuzelijst en selecteer uw modelnaam (indien nog niet geselecteerd).</p> <p>Klik in de linkernavigatiebalk op <b>Doe meer</b> en klik vervolgens op <b>Brother Web Connect</b>.</p> <p> U kunt de website ook rechtstreeks openen: Type <a href="http://bwc.brother.com">bwc.brother.com</a> in de adresbalk van de webbrowser.</p>
Mac	Type <a href="http://bwc.brother.com">bwc.brother.com</a> in de adresbalk van de webbrowser.

De pagina Brother Web Connect wordt weergegeven.

2. Selecteer de service die u wilt gebruiken.
  3. Volg de aanwijzingen op het scherm en vraag toegang aan.
- Wanneer u klaar bent, wordt uw tijdelijke id weergegeven.

### Blijf in contact met Brother Web Connect

#### Registratie voltooid.

Voer de volgende tijdelijke id in op het display van uw apparaat.

**Tijdelijke id (11 tekens)**  
**XXX XXXX XXXX**

OPMERKING: De tijdelijke id blijft slechts 24 uur geldig.

4. Noteer uw tijdelijke id. U hebt deze nodig om accounts voor het apparaat te registreren. De tijdelijke id blijft 24 uur geldig.
5. Sluit de webbrowser.

Nu u een toegangs-id voor Brother Web Connect hebt, moet u deze op uw apparaat registreren en vervolgens vanaf uw apparaat naar de gewenste webservice gaan.

#### Verwante informatie

- [Brother Web Connect instellen](#)

## Een account op uw Brother-apparaat registreren voor Brother Web Connect

Voer uw accountgegevens voor Brother Web Connect in en configureer uw apparaat zodat deze via Brother Web Connect toegang tot de gewenste service kan krijgen.

- U moet toegang aanvragen voor Brother Web Connect om een account op uw apparaat te kunnen registreren.
- Controleer voordat u een account registreert of de juiste datum en tijd zijn ingesteld op het bedieningspaneel van het apparaat.

>> [DCP-J1050DW/MFC-J1010DW](#)

>> [DCP-J1140DW](#)

### DCP-J1050DW/MFC-J1010DW

1. Druk op **WEB**.



- Als op het LCD-scherm van het apparaat informatie over de internetverbinding wordt weergegeven, leest u de informatie en drukt u op ►.
- Op het LCD-scherm worden af en toe updates of aankondigingen over Brother Web Connect-functies weergegeven. Lees de informatie en druk dan op ►.

2. Druk op ▲ of ▼ om het volgende te selecteren:

- a. Selecteer de service die u wilt registreren. Druk op **OK**.
- b. Selecteer [Registr./Verw.]. Druk op **OK**.
- c. Selecteer [Account registreren]. Druk op **OK**.

3. Het apparaat laat een bericht zien met het verzoek de tijdelijke id in te voeren die u hebt ontvangen toen u toegang tot Brother Web Connect aanvraag. Druk op ►.

4. Voer de tijdelijke id in via de kiestoetsen. Druk op **OK**.



Als de informatie die u invoert niet overeenkomt met de tijdelijke id die u hebt ontvangen toen u toegang aanvraag, of als de tijdelijke id is verlopen, wordt er een foutmelding op het LCD-scherm weergegeven. Voer de juiste tijdelijke id in of vraag opnieuw toegang aan, waardoor u een nieuw tijdelijk id krijgt.

5. Het apparaat laat een bericht zien met het verzoek om de naam van de account in te voeren zoals deze op het LCD-scherm moet worden weergegeven. Druk op ►.

6. Voer de naam in en druk vervolgens op **OK**.

7. Ga op een van de volgende manieren te werk:

- Druk op ► om een pincode voor het account in te stellen. (De pincode beschermt het account tegen toegang door onbevoegden.) Voer een viercijferig nummer in en druk vervolgens op **OK**.
- Druk op ◀ als u geen pincode wilt instellen.



Wanneer de door u ingevoerde accountgegevens worden weergegeven, controleert u of deze correct zijn.

8. Druk op ► om de door u ingevoerde gegevens te registreren.

9. Druk op ►.

De account is geregistreerd en uw apparaat heeft nu toegang tot de service.

10. Druk op **Stop/Exit (Stop/Eindigen)**.

### DCP-J1140DW

1. Druk op ◀ of ► om [Web] weer te geven.

---

Druk op [Web].



- Als op het LCD-scherm van het apparaat informatie over de internetverbinding wordt weergegeven, leest u de informatie en drukt u op [OK].
  - Op het LCD-scherm worden af en toe updates of aankondigingen over Brother Web Connect-functies weergegeven. Lees de informatie en druk dan op [OK].
- 

2. Druk op ▲ of ▼ om de service weer te geven waarvoor u zich wilt registreren.

Druk op de naam van de service.

3. Druk op [OK] als informatie over Brother Web Connect wordt weergegeven.

4. Druk op [Registr./Verw.] > [Account registreren].

5. Het apparaat laat een bericht zien met het verzoek de tijdelijke id in te voeren die u hebt ontvangen toen u toegang tot Brother Web Connect aanvroeg.

Druk op [OK].

6. Voer het tijdelijke id in via het LCD-scherm en druk vervolgens op [OK].

---



Als de informatie die u invoert, niet overeenkomt met de tijdelijke id die u hebt ontvangen toen u toegang aanvroeg, of als de tijdelijke id is verlopen, wordt er een foutmelding op het LCD-scherm weergegeven. Voer het juiste tijdelijke id in of vraag opnieuw toegang aan, waardoor u een nieuw tijdelijk id krijgt.

---

7. Het apparaat laat een bericht zien met het verzoek om de naam van de account in te voeren zoals deze op het LCD-scherm moet worden weergegeven.

Druk op [OK].

8. Voer de naam in via het LCD-scherm en druk vervolgens op [OK].

9. Ga op een van de volgende manieren te werk:

- Druk op [Ja] om een pincode voor het account in te stellen. (De pincode beschermt het account tegen toegang door onbevoegden.) Voer een viercijferig nummer in en druk vervolgens op [OK].
  - Druk op [Nee] als u geen pincode wilt instellen.
- 



Wanneer de door u ingevoerde accountgegevens worden weergegeven, controleert u of deze correct zijn.

---

10. Druk op [Ja] om de door u ingevoerde gegevens te registreren.

11. Druk op [OK].

De account is geregistreerd en uw apparaat heeft nu toegang tot de service.

12. Druk op .



## Verwante informatie

- [Brother Web Connect instellen](#)
-

## Brother Web Connect instellen voor Brother CreativeCenter

Gerelateerde modellen: DCP-J1140DW

Brother Web Connect werkt automatisch met Brother CreativeCenter. U hoeft geen configuratie door te voeren om de kalenders, visitekaartjes, posters en kaarten te maken die u kunt downloaden via <https://www.creativecenter.brother/>.



Brother CreativeCenter is niet in alle landen beschikbaar.



### Verwante informatie

- [Brother Web Connect instellen](#)

## Documenten scannen en uploaden met Brother Web Connect

Upload uw gescande foto's en documenten rechtstreeks naar een webservice zonder een computer te gebruiken.

- Bij het scannen en uploaden van JPEG-bestanden of doorzoekbare PDF-bestanden is zwart-wit scannen niet beschikbaar.
- Bij het scannen en uploaden van Microsoft Office-bestanden zijn zwart-wit scannen en scannen in grijs tinten niet beschikbaar.
- Bij het scannen en uploaden van JPEG-bestanden wordt elke pagina als afzonderlijk bestand gedownload.
- Geüpload documenten worden opgeslagen in het album **From\_BrotherDevice**.

Raadpleeg de website van de desbetreffende service voor informatie over beperkingen, zoals het formaat van documenten of het aantal documenten dat kan worden geüpload.

>> [DCP-J1050DW/MFC-J1010DW](#)

>> [DCP-J1140DW](#)

### DCP-J1050DW/MFC-J1010DW

1. Laad uw document.
2. Druk op **WEB**.



- Als op het LCD-scherm van het apparaat informatie over de internetverbinding wordt weergegeven, leest u de informatie en drukt u op ►.
- Op het LCD-scherm worden af en toe updates of aankondigingen over Brother Web Connect-functies weergegeven. Lees de informatie en druk dan op ►.

3. Druk op ▲ of ▼ om het volgende te selecteren:
  - a. Selecteer de service die de host is van het account waarnaar u wilt uploaden. Druk op **OK**.
  - b. Selecteer uw accountnaam. Druk op **OK**.
4. Als het scherm voor het invoeren van de pincode wordt weergegeven, voert u de viercijferige pincode in en drukt u op **OK**.
5. Volg de aanwijzingen op het scherm om deze bewerking te voltooien.

### DCP-J1140DW

1. Laad uw document.
2. Druk op ◀ of ▶ om [Web] weer te geven.  
Druk op [Web].



- U kunt ook drukken op [Scannen] > [naar web].
- Als op het LCD-scherm van het apparaat informatie over de internetverbinding wordt weergegeven, leest u de informatie en drukt u op [OK].
- Op het LCD-scherm worden af en toe updates of aankondigingen over Brother Web Connect-functies weergegeven. Lees de informatie en druk dan op [OK].

3. Druk op ▲ of ▼ om de service weer te geven die de host is van de account waarnaar u wilt uploaden.  
Druk op de naam van de service.
4. Druk op ▲ of ▼ om uw accountnaam weer te geven en druk er dan op.
5. Als het scherm voor het invoeren van de pincode wordt weergegeven, voert u de viercijferige pincode in en drukt u op [OK].
6. Druk op ▲ of ▼ om [Upload: Scanner] weer te geven.  
Druk op [Upload: Scanner].



- Als u op [Scannen] > [naar web] hebt gedrukt, wordt deze optie niet weergegeven.
- Afhankelijk van de service wordt deze optie mogelijk niet weergegeven.

7. Volg de aanwijzingen op het scherm om deze bewerking te voltooien.



### **Verwante informatie**

- [Brother Web Connect](#)
-



## Documenten downloaden en afdrukken met Brother Web Connect

Documenten die naar uw account zijn geüpload, kunnen rechtstreeks naar het apparaat worden gedownload en worden afgedrukt. Documenten die andere gebruikers naar hun eigen accounts hebben geüpload om die te delen, kunnen ook naar uw apparaat worden gedownload en worden afgedrukt wanneer u gerechtigd bent om deze documenten weer te geven.

Als u documenten van andere gebruikers wilt downloaden, moet u gerechtigd zijn om de desbetreffende albums of documenten weer te geven.



---

Voor Hongkong, Taiwan en Korea:

Brother Web Connect ondersteunt alleen bestandsnamen in het Engels. Bestandsnamen in de lokale taal kunnen niet worden gedownload.

---



### Verwante informatie

- [Brother Web Connect](#)
    - [Downloaden en afdrukken met webservices](#)
    - [Brother CreativeCenter-sjablonen downloaden en afdrukken](#)
-

## Downloaden en afdrucken met webservices

### >> Verwante informatie

>> [DCP-J1050DW/MFC-J1010DW](#)

>> [DCP-J1140DW](#)

### DCP-J1050DW/MFC-J1010DW

1. Druk op **WEB**.



- Als op het LCD-scherm van het apparaat informatie over de internetverbinding wordt weergegeven, leest u de informatie en drukt u op ►.
- Op het LCD-scherm worden af en toe updates of aankondigingen over Brother Web Connect-functies weergegeven. Lees de informatie en druk dan op ►.

2. Druk op ▲ of ▼ om het volgende te selecteren:

- a. Selecteer de service die het document host dat u wilt downloaden en afdrucken. Druk op **OK**.
- b. Selecteer uw accountnaam. Druk op **OK**.

3. Als het scherm voor het invoeren van de pincode wordt weergegeven, voert u de viercijferige pincode in en drukt u op **OK**.

4. Druk op ▲ of ▼ om de optie [Download: Print] te selecteren en druk vervolgens op **OK**.

5. Druk op ▲ of ▼ om het gewenste album te selecteren en druk vervolgens op **OK**.



- Een album is een collectie documenten. Welke term in de praktijk wordt gebruikt, is echter afhankelijk van de gebruikte service. Bij gebruik van Evernote® moet u bijvoorbeeld eerst het notitieboek en vervolgens de notitie selecteren.
- Bij bepaalde services hoeven documenten niet in albums te worden opgeslagen. Selecteer [Ongsrt. Best. Bek.] als u documenten wilt selecteren die niet in albums zijn opgeslagen.

6. Druk op ▲ of ▼ om de bestandsnaam te selecteren die u wilt afdrucken en druk vervolgens op **OK**. Selecteer nog meer documenten die u wilt afdrucken (maximaal 10 documenten).

7. Druk op **OK** wanneer u klaar bent.

8. Volg de aanwijzingen op het scherm om deze bewerking te voltooien.

### DCP-J1140DW

1. Druk op ◀ of ▶ om [Web] weer te geven.

Druk op [Web].



- Als op het LCD-scherm van het apparaat informatie over de internetverbinding wordt weergegeven, leest u de informatie en drukt u op [OK].
- Op het LCD-scherm worden af en toe updates of aankondigingen over Brother Web Connect-functies weergegeven. Lees de informatie en druk dan op [OK].

2. Druk op ▲ of ▼ om de service weer te geven die de host is van het document dat u wilt downloaden en afdrucken.

Druk op de naam van de service.

3. Druk op ▲ of ▼ om uw accountnaam weer te geven en druk er dan op. Als het scherm voor het invoeren van de pincode wordt weergegeven, voert u de viercijferige pincode in en drukt u op [OK].

4. Druk op ▲ of ▼ om [Download: Print] weer te geven.

Druk op [Download: Print].

5. Druk op ▲ of ▼ om het gewenste album weer te geven en druk erop.



- Een album is een collectie documenten. Welke term in de praktijk wordt gebruikt, is echter afhankelijk van de gebruikte service. Bij gebruik van Evernote® moet u bijvoorbeeld eerst het notitieboek en vervolgens de notitie selecteren.
- Bij bepaalde services hoeven documenten niet in albums te worden opgeslagen. Selecteer [Ongsrt. Best. Bek.] als u documenten wilt selecteren die niet in albums zijn opgeslagen.

6. Druk op de bestandsnaam die u wilt afdrukken. Controleer het document op het LCD-scherm en druk op [OK]. Selecteer nog meer documenten die u wilt afdrukken (maximaal 10 documenten).
7. Druk wanneer u klaar bent op [OK].
8. Volg de aanwijzingen op het scherm om deze bewerking te voltooien.



### Verwante informatie

- [Documenten downloaden en afdrukken met Brother Web Connect](#)

#### Gerelateerde onderwerpen:

- [Brother CreativeCenter-sjablonen downloaden en afdrukken](#)

## Brother CreativeCenter-sjablonen downloaden en afdrucken

Gerelateerde modellen: DCP-J1140DW

Brother CreativeCenter is niet in alle landen beschikbaar.

1. Druk op ◀ of ▶ om [Apps] weer te geven.

Druk op [Apps].



- Als op het LCD-scherm van het apparaat informatie over de internetverbinding wordt weergegeven, leest u de informatie en drukt u vervolgens op [OK].
- Op het LCD-scherm worden af en toe updates of aankondigingen over Brother Web Connect-functies weergegeven. Lees de informatie en druk dan op [OK].

2. Druk op ▲ of ▼ om [Afdr van "CreativeCenter"-sjablonen] weer te geven.

Druk op [Afdr van "CreativeCenter"-sjablonen].

3. Druk op ▲ of ▼ om de gewenste categorie weer te geven en druk erop.
4. Selecteer het gewenste bestand. Voer het aantal kopieën in dat u wilt afdrucken en druk dan op [OK]. Herhaal deze stap tot u alle bestanden hebt geselecteerd die u wilt afdrucken.
5. Druk wanneer u klaar bent op [OK].



Als op het LCD-scherm van het apparaat informatie over de aanbevolen afdrুকinstellingen wordt weergegeven, leest u de informatie en drukt u op [OK].

6. Volg de aanwijzingen op het scherm om deze bewerking te voltooien.



### Verwante informatie

- [Documenten downloaden en afdrucken met Brother Web Connect](#)

#### Gerelateerde onderwerpen:

- [Downloaden en afdrucken met webservices](#)

## AirPrint

- [Overzicht AirPrint](#)
- [Voordat u AirPrint gebruikt \(macOS\)](#)
- [Afdrukken met AirPrint](#)
- [Scannen met AirPrint \(macOS\)](#)
- [Een fax verzenden met AirPrint \(macOS\)](#)

## Overzicht AirPrint

AirPrint is een afdrukoplossing voor Apple-besturingssystemen waarmee u draadloos foto's, e-mailberichten, webpagina's en documenten kunt afdrukken vanaf een iPad, iPhone, iPod touch of Mac-computer zonder dat u daarvoor een driver hoeft te installeren.

Bovendien kunt u met AirPrint rechtstreeks vanaf een Mac-computer faxen verzenden zonder ze eerst af te drukken en documenten naar uw Mac-computer scannen. (MFC-J1010DW)

Ga naar de Apple-website voor meer informatie.

Apparatuur die is voorzien van de Apple-badge, is specifiek ontwikkeld voor gebruik met de technologie die op de badge is aangegeven en door de ontwikkelaar gecertificeerd omdat die voldoet aan de prestatiestandaarden van Apple.



### ✓ Verwante informatie

- [AirPrint](#)

## Voordat u AirPrint gebruikt (macOS)

Voeg het apparaat op uw Mac-computer aan de lijst met printers toe voordat u met macOS afdrukt.

1. Selecteer **Systeemvoorkeuren...** in het menu Apple.
2. Klik op **Printers en scanners**.
3. Klik op het pictogram + onder het printerpaneel aan de linkerkant.  
Het scherm **Toevoegen** verschijnt.
4. Selecteer uw apparaat en selecteer vervolgens **AirPrint** in het snelmenu **Gebruik**.
5. Klik op **Toevoegen**.



### Verwante informatie

- [AirPrint](#)
-



## Afdrukken met AirPrint

- [Afdrukken van iPad, iPhone of iPod touch](#)
- [Afdrukken met AirPrint \(macOS\)](#)



## Afdrukken van iPad, iPhone of iPod touch

De afdrukprocedure kan per toepassing variëren. In onderstaand voorbeeld wordt Safari gebruikt.

1. Controleer of het apparaat is ingeschakeld.  
Controleer of u het juiste papier in de papierlade hebt geplaatst en wijzig de papierinstellingen voor de papierlade op uw apparaat.
2. Open vanuit Safari de pagina die u wilt afdrukken.
3. Tik op  of .
4. Tik op **Afdrukken**.
5. Controleer of uw apparaat is geselecteerd.
6. Als een andere machine (of geen printer) is geselecteerd, tikt u op **Printer**.  
Een lijst met beschikbare machines verschijnt.
7. Tik op de naam van uw apparaat.
8. Selecteer de gewenste opties, zoals het aantal af te drukken pagina's of tweezijdig afdrukken (indien ondersteund door uw apparaat).
9. Tik op **Afdrukken**.



### Verwante informatie

- [Afdrukken met AirPrint](#)

## Afdrukken met AirPrint (macOS)

De afdrukprocedure kan per toepassing variëren. In onderstaand voorbeeld wordt Safari gebruikt. Controleer of uw apparaat in de printerlijst op uw Mac-computer wordt vermeld voordat u de afdrukprocedure start.

1. Controleer of het apparaat is ingeschakeld.  
Controleer of u het juiste papier in de papierlade hebt geplaatst en wijzig de papierinstellingen voor de papierlade op uw apparaat.
2. Gebruik Safari op uw Mac-computer om de pagina te openen die u wilt afdrukken.
3. Klik op het **Archief**-menu en selecteer vervolgens **Druk af**.
4. Controleer of uw apparaat is geselecteerd. Als een ander apparaat (of geen printer) is geselecteerd, klikt u op het snelmenu **Printer** en selecteert u uw apparaat.
5. Geef de gewenste opties op, zoals het aantal af te drukken pagina's of tweezijdig afdrukken (indien ondersteund door uw apparaat).
6. Klik op **Druk af**.



### Verwante informatie

- [Afdrukken met AirPrint](#)

#### Gerelateerde onderwerpen:

- [Voordat u AirPrint gebruikt \(macOS\)](#)

## Scannen met AirPrint (macOS)

Controleer of uw apparaat in de scannerlijst op uw Mac-computer wordt vermeld voordat u de scanprocedure start.

1. Plaats uw document.
2. Selecteer **Systeemvoorkeuren...** in het menu Apple.
3. Klik op **Printers en scanners**.
4. Selecteer uw apparaat in de scannerlijst.
5. Klik op het tabblad **Scan** en klik vervolgens op de knop **Open scanner....**  
Het scannervenster verschijnt.
6. Als u het document in de ADF (automatische documentinvoer) plaatst, vinkt u het selectievakje **Gebruik documentlade** aan en bepaalt u het formaat van uw document in het snelmenu voor het instellen van de scangrootte.
7. Selecteer de bestemmingsmap of bestemmingstoepassing in het snelmenu voor het instellen van de bestemming.
8. Klik op **Toon details** om indien nodig de scaninstellingen te wijzigen.  
U kunt de afbeelding handmatig bijsnijden door de muisaanwijzer over het gedeelte dat u wilt scannen te slepen wanneer u vanaf de glasplaat scant.
9. Klik op **Scan**.



### Verwante informatie

- [AirPrint](#)

#### Gerelateerde onderwerpen:

- [Voordat u AirPrint gebruikt \(macOS\)](#)

## Een fax verzenden met AirPrint (macOS)

Gerelateerde modellen: MFC-J1010DW

Controleer of uw apparaat in de printerlijst op uw Mac-computer wordt vermeld. Apple TextEdit wordt in onderstaand voorbeeld gebruikt.



AirPrint ondersteunt alleen faxdocumenten in zwart-wit.

1. Controleer of het apparaat is ingeschakeld.
2. Open op uw Mac-computer het bestand dat u als fax wilt verzenden.
3. Klik op het **Archief**-menu en selecteer vervolgens **Druk af**.
4. Klik op het snelmenu **Printer** en selecteer vervolgens **Brother XXX-XXXX - Fax** (waarbij XXX-XXXX staat voor het model van uw apparaat).
5. Voer de gegevens van geadresseerde van de fax in.
6. Klik op **Fax**.



### Verwante informatie

- [AirPrint](#)

#### Gerelateerde onderwerpen:

- [Voordat u AirPrint gebruikt \(macOS\)](#)

## Mopria™ Print Service en Mopria™ Scan

Mopria™ Print Service is een afdrukfunctie en Mopria™ is een scanfunctie op mobiele apparaten met Android™ die is ontwikkeld door de Mopria™ Alliance. Met deze service kunt u verbinding maken met hetzelfde netwerk als waarop uw apparaat is aangesloten en afdrucken en scannen zonder verdere configuratietaken te hoeven uitvoeren.

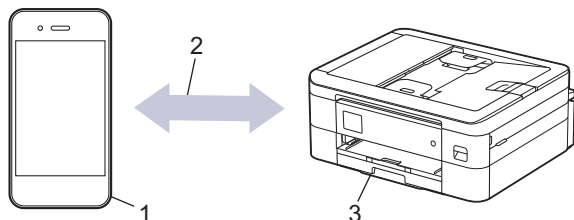

1. Mobiele Android™-apparaten
2. Wi-Fi®-verbinding
3. Uw apparaat

U moet de Mopria™ Print Service of Mopria™ Scan downloaden via Google Play™ en op uw Android™-apparaat installeren. Voordat u deze service kunt gebruiken, moet u deze inschakelen.

### **Verwante informatie**

- [Mobiël/Web Connect](#)

## Brother Mobile Connect

Gebruik Brother Mobile Connect om af te drukken en te scannen vanaf een mobiel apparaat.

- Voor Android™-apparaten

Met Brother Mobile Connect kunt u de functies van het Brother-apparaat rechtstreeks gebruiken vanaf uw Android™-apparaat.

Download en installeer Brother Mobile Connect via Google Play™.

- Voor alle iOS- of iPadOS-apparaten, waaronder iPhone, iPad en iPod touch

Met Brother Mobile Connect kunt u de functies van het Brother-apparaat rechtstreeks gebruiken vanaf uw iOS- of iPadOS-apparaat.

Download en installeer Brother Mobile Connect via de App Store.



### Verwante informatie

- [Mobiël/Web Connect](#)

## Brother iPrint&Scan voor Windows en Mac

- [Overzicht Brother iPrint&Scan voor Windows en Mac](#)

## Overzicht Brother iPrint&Scan voor Windows en Mac

Gebruik Brother iPrint&Scan voor Windows en Mac om af te drukken vanaf uw computer.

Het volgende scherm is een voorbeeld van Brother iPrint&Scan voor Windows. Het werkelijke scherm kan er anders uitzien, afhankelijk van de versie van de toepassing.

- Voor Windows

Ga naar de pagina **Downloads** van uw model op [support.brother.com](http://support.brother.com) om de nieuwste toepassing te downloaden.

- Voor Mac

Download en installeer Brother iPrint&Scan via de App Store.

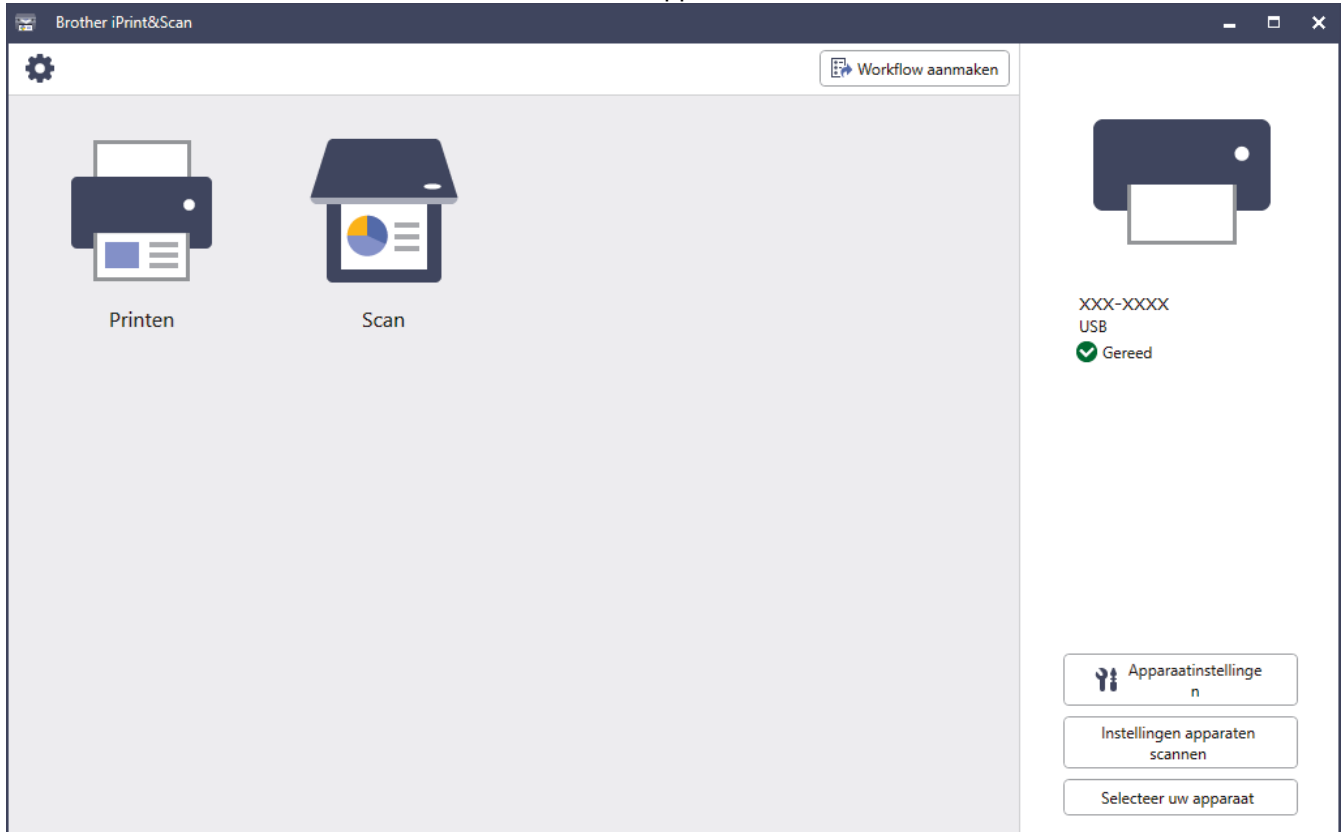

Installeer desgevraagd de benodigde driver en software voor het apparaat. Download het installatieprogramma van de pagina **Downloads** voor uw model op [support.brother.com](http://support.brother.com).

### ✓ Verwante informatie

- [Brother iPrint&Scan voor Windows en Mac](#)

#### Gerelateerde onderwerpen:

- [Starten vanuit Brother iPrint&Scan \(Windows/Mac\)](#)
- [Scannen met Brother iPrint&Scan \(Windows/Mac\)](#)
- [Scaninstellingen wijzigen met Brother iPrint&Scan](#)
- [Apparaatstatus bewaken met Brother iPrint&Scan \(Windows/Mac\)](#)



## Problemen oplossen

Als u denkt dat er een probleem is met uw apparaat, controleert u eerst elk van de onderstaande items om het probleem te identificeren en volgt u de tips voor het oplossen van problemen.

U kunt de meeste problemen zelf oplossen. Ga voor veelgestelde vragen en tips voor het oplossen van problemen naar [support.brother.com](http://support.brother.com):

1. Ga naar [support.brother.com](http://support.brother.com).
2. Klik op **Veelgestelde vragen en probleemoplossing** en zoek uw modelnaam.

Controleer eerst de volgende punten:

- Het netsnoer van het apparaat is correct aangesloten en het apparaat is ingeschakeld.
- Alle beschermende onderdelen van het apparaat zijn verwijderd.
- De inktcartridges zijn op de juiste wijze geïnstalleerd.
- De scannerklep en de klep ter verwijdering van vastgelopen papier zijn volledig gesloten.
- Het papier is op de juiste manier in de papierlade geplaatst.
- De interfacekabels zijn goed aangesloten op het apparaat en de computer, of de draadloze verbinding is zowel op het apparaat als uw computer ingesteld.
- (Voor netwerkmodellen) Het toegangspunt (voor een draadloze verbinding), de router of de hub is ingeschakeld en de verbindingsknop knippert.
- Op het LCD-scherm van het apparaat worden meldingen weergegeven.

Als u met de controles het probleem niet hebt opgelost, identificeer dan het probleem en >> *Verwante informatie*



### Verwante informatie

- [Fout- en onderhoudsmeldingen](#)
- [Vastgelopen documenten](#)
- [Printer of papier vastgelopen](#)
- [Als u problemen hebt met het apparaat](#)
- [De gegevens van het apparaat controleren](#)
- [Uw apparaat resetten](#)

#### Gerelateerde onderwerpen:

- [Problemen met de papierverwerking en afdrukproblemen](#)
- [Telefoon- en faxproblemen](#)
- [Overige problemen](#)
- [Netwerkproblemen](#)
- [Problemen met AirPrint](#)

## Fout- en onderhoudsmeldingen

Zoals bij alle geavanceerde kantoorproducten, kunnen fouten voorvallen en moeten verbruiksartikelen mogelijk worden vervangen. Als dit gebeurt, identificeert uw apparaat de fout of het vereiste routineonderhoud en toont hij het geschikte bericht. De meest voorkomende meldingen met betrekking tot fouten en onderhoud staan in de tabel.

De meeste meldingen over fouten en algemene onderhoudswerkzaamheden kunt u zelf afhandelen. Ga voor meer tips naar de pagina **Veelgestelde vragen en probleemoplossing** voor uw model op [support.brother.com](http://support.brother.com).



Verwijzingen naar *Verwante informatie* vindt u onder aan deze pagina.

>> [DCP-J1050DW/MFC-J1010DW](#)

>> [DCP-J1140DW](#)

### DCP-J1050DW/MFC-J1010DW

Foutmelding	Oorzaak	Wat te doen
Absorb. bijna vol	Het inktopvangbakje is bijna vol.	Het inktopvangbakje moet bijna worden vervangen. Neem contact op met de klantenservice van Brother of met uw lokale Brother-reseller.  Het inktopvangbakje vangt de kleine hoeveelheid inkt op die tijdens het reinigen van de printkop vrijkomt.
Afgebroken (Verb. verbroken)	De andere partij of het faxapparaat van de andere partij heeft de oproep afgebroken.	Probeer de fax opnieuw te verzenden of te ontvangen.  Als oproepen geregeld onderbroken worden en u een VoIP-systeem (Voice over IP) gebruikt, kunt u proberen de compatibiliteit te wijzigen naar Basis (voor VoIP).  ➤➤ <i>Verwante informatie: Storing op de telefoonlijn/VoIP</i>
Alleen BK afdr. (Alleen Z/W afdr.)	Een of meer kleurencartridges zijn aan vervanging toe.  U kunt nog ongeveer vier weken in zwart-wit afdrukken, afhankelijk van het aantal pagina's dat u afdrukt.  Wanneer dit bericht op het LCD-scherm wordt weergegeven, werken de volgende functies als volgt: <ul style="list-style-type: none"> <li>• Afdrukken Als het mediatype is ingesteld op <b>Normaal papier</b> en <b>Grijstinten</b> is geselecteerd in de printerdriver, kunt u het apparaat als zwart-witprinter gebruiken.</li> <li>• Kopiëren Als de papiersoort is ingesteld op <b>Normaal papier</b>, kunt u kopieën in zwart-wit maken.</li> <li>• Faxen Als de papiersoort is ingesteld op <b>Normaal papier</b>, worden de faxen op het apparaat in zwart-wit ontvangen en afgedrukt.</li> </ul>	Vervang de inktcartridges.  ➤➤ <i>Verwante informatie: De inktcartridges vervangen</i>  Hoewel in de kolom Oorzaak opties worden weergegeven voor het gebruik van het apparaat nadat deze foutmelding verschijnt, kunt u het apparaat pas weer gebruiken nadat u een of meer van de inktcartridges onder de volgende voorwaarden hebt vervangen:  Als u de stekker uit het stopcontact verwijdt of de inktcartridge verwijdt.

Foutmelding	Oorzaak	Wat te doen
Comm. fout	Een slechte telefoonverbinding heeft een communicatiefout veroorzaakt.	Verzend de fax opnieuw of sluit het apparaat op een andere telefoonlijn aan. Als het probleem nog niet verholpen is, neemt u contact op met het telefoonbedrijf en vraagt u of ze uw telefoonlijn willen controleren.
Documentstor. (Document nazien)	Het document is niet goed geplaatst of ingevoerd, of het document dat via de ADF is gescand, is te lang.	Verwijder het vastgelopen document en druk vervolgens op <b>Stop/Exit (Stop/Eindigen)</b> . Plaats het document op de juiste wijze in de ADF (automatische documentinvoer). >> <i>Verwante informatie: Documenten in de ADF (automatische documentinvoer) plaatsen</i> >> <i>Verwante informatie: Vastgelopen documenten</i>
Geen antw/Bezet	Het gebelde nummer antwoordt niet of is bezet.	Controleer het nummer en probeer opnieuw.
Geen apparaat	Bij het configureren van het Wi-Fi Direct-netwerk vindt het Brother-apparaat uw mobiele apparaat niet.	<ul style="list-style-type: none"> <li>• Zorg ervoor dat de Wi-Fi Direct-modus geactiveerd is op het apparaat en op het mobiele apparaat.</li> <li>• Plaats het mobiele apparaat dichterbij uw Brother-apparaat.</li> <li>• Verplaats uw Brother-apparaat en het mobiele apparaat naar een ruimte zonder obstakels.</li> <li>• Als u het Wi-Fi Direct-netwerk handmatig configureert, dient u ervoor te zorgen dat u het correcte wachtwoord ingevoerd hebt.</li> <li>• Als uw mobiele apparaat over een configuratiepagina beschikt voor het verkrijgen van een IP-adres, dient u ervoor te zorgen dat het IP-adres van uw mobiele apparaat geconfigureerd werd via DHCP.</li> </ul>
Geen Beller ID	Er is geen overzicht van inkomende oproepen beschikbaar. Er zijn geen oproepen binnengekomen of u bent niet geabonneerd op de nummerweergavedienst van uw telefoonbedrijf.	Neem contact op met uw telefoonbedrijf als u nummerweergave (Beller ID) wilt gebruiken. >> <i>Verwante informatie: Nummerweergave (Beller ID)</i>
Geen contact	Het Brother-apparaat en uw mobiele apparaat kunnen niet communiceren tijdens de Wi-Fi Direct-netwerkconfiguratie.	<ul style="list-style-type: none"> <li>• Plaats het mobiele apparaat dichterbij uw Brother-apparaat.</li> <li>• Verplaats uw Brother-apparaat en het mobiele apparaat naar een ruimte zonder obstakels.</li> <li>• Ga na of u de correcte pincode ingevoerd hebt als u de PIN-methode van WPS gebruikt.</li> </ul>
Geen inktcartridge (Geen inktpatroon)	Een van de inktcartridges is niet correct geïnstalleerd.	Verwijder de inktcartridge en plaats hem langzaam opnieuw. Hij moet stevig op zijn plaats vastklikken. >> <i>Verwante informatie: De inktcartridges vervangen</i>
Geen papierinvoer	Er heeft zich papierstof opgehoopt op het oppervlak van de papierdoorvoerrollen.	Maak de papierdoorvoerrollen schoon.

Foutmelding	Oorzaak	Wat te doen
		<p>➤➤ <i>Verwante informatie: De papierdoorvoerrollen reinigen</i></p>
Geheugen vol	Het geheugen van het apparaat is vol.	<p>Als een fax wordt verzonden of een kopieerbewerking wordt uitgevoerd:</p> <ul style="list-style-type: none"> <li>• Druk op <b>Stop/Exit (Stop/Eindigen)</b> en wacht tot andere taken voltooid zijn. Probeer het vervolgens opnieuw.</li> <li>• Druk op ► om <b>Deelafdruk</b> te selecteren en de pagina's die reeds gescand zijn te kopiëren.</li> <li>• (MFC-J1010DW) Druk de faxen in het geheugen af.</li> </ul> <p>➤➤ <i>Verwante informatie: Een fax in het geheugen van het apparaat afdrukken</i></p>
Het maximaal aantal apparaten is al verbonden via Wi-Fi Direct.	Het maximaal aantal mobiele apparaten is al aangesloten op het Wi-Fi Direct-netwerk wanneer het Brother-apparaat de groepseigenaar is.	<p>Na het verbreken van de huidige verbinding tussen uw Brother-apparaat en een ander mobiel apparaat, probeert u de Wi-Fi Direct-instellingen opnieuw te configureren. U kunt de verbindingstatus controleren door het netwerkconfiguratierapport af te drukken.</p> <p>➤➤ <i>Verwante informatie: Het netwerkconfiguratierapport afdrukken</i></p>
Inkt bijna op	De inkt is bijna op. Als de verzendende machine de fax kan omzetten, wordt de kleurenfax door uw apparaat afgedrukt als een zwart-witfax.	<p>Bereid een nieuwe inktcartridge voor. U kunt doorgaan met afdrukken totdat <i>Vervang inkt</i> op het LCD-scherm wordt weergegeven.</p> <p>➤➤ <i>Verwante informatie: De inktcartridges vervangen</i></p> <p><b>U kunt zelfs nog scannen als het inkniveau laag is of de cartridge aan vervanging toe is.</b></p>
Inktabsorber vol	Het inktopvangbakje is vol. Voor optimale prestaties van uw Brother-apparaat moeten deze onderdelen regelmatig onderhouden en uiteindelijk vervangen worden. Omdat periodiek onderhoud voor deze onderdelen vereist is, valt vervanging van de onderdelen niet onder de garantie. Na hoeveel tijd deze artikelen aan vervanging toe zijn, is afhankelijk van het aantal keren dat het inksysteem moet worden doorgespoten en gespoeld om het te reinigen. Tijdens de verschillende doorspuit- en spoelbewerkingen loopt er inkt in deze vakjes. Hoe vaak doorspuit- en spoelbewerkingen voor reinigingsdoeleinden worden uitgevoerd, is afhankelijk van verschillende omstandigheden. Als u het apparaat bijvoorbeeld vaak in- en uitschakelt, zullen er heel wat schoonmaakcycli uitgevoerd worden, aangezien het apparaat automatisch een reiniging uitvoert bij het opstarten.	Het inktopvangbakje moet worden vervangen. Neem contact op met de klantenservice van Brother of uw plaatselijke Brother-servicecenter om een afspraak te maken voor een onderhoudsbeurt.
Kan niet detect.	U hebt te snel een nieuwe inktcartridge geïnstalleerd en het apparaat heeft deze niet gedetecteerd.	Verwijder de nieuwe inktcartridge en installeer hem langzaam opnieuw tot deze stevig op zijn plaats klikt.

Foutmelding	Oorzaak	Wat te doen
Kan niet detect.	Een van de inktcartridges is niet correct geïnstalleerd.	►► <i>Verwante informatie: De inktcartridges vervangen</i>
	Een gebruikte cartridge is opnieuw geïnstalleerd.	Verwijder de gebruikte inktcartridge en plaats een nieuwe.
	De inktcartridge moet worden vervangen. Er zit een luchtbel in de nieuwe inktcartridge.	Draai de inktcartridge langzaam om zodat de inkttoevoermond naar beneden wijst en installeer de cartridge daarna opnieuw.
	Er is een inktcartridge voor het verkeerde Brother-model geïnstalleerd.	Controleer de modelnummers op de inktcartridges en installeer de juiste cartridges.
Kan niet scannen XX	Het apparaat heeft een mechanisch probleem.	Haal de stekker van het apparaat uit het stopcontact en steek deze na een paar minuten weer in het stopcontact.  Als u de ontvangen documenten en faxen niet kunt afdrukken, brengt u de faxen naar een ander faxapparaat of uw computer over voordat u het apparaat uitschakelt, zodat u geen belangrijke berichten verliest. Haal de stekker van het apparaat vervolgens uit het stopcontact en steek deze na een paar minuten weer in het stopcontact.  ►► <i>Verwante informatie: Faxberichten of het faxjournaal overzetten</i>
Klep is open.	Het scannerdeksel zit niet goed dicht.	Til het scannerdeksel op en sluit dit weer.  Controleer of de interfacekabel (indien gebruikt) op de juiste manier in de kabelgoot ligt en achter uit het apparaat komt.
	Het deksel van de inktcartridge zit niet goed dicht.	Sluit het deksel van de inktcartridge (het moet vastklikken).
Lade niet gedetect.	De papierlade is niet goed ingebracht.	Duw de papierlade langzaam volledig in het apparaat.
	Er zit papier of een vreemd voorwerp in het apparaat waardoor de papierlade niet goed kan worden ingebracht.	Trek de papierlade uit het apparaat en verwijder het vastgelopen papier of het voorwerp. Als u het vastgelopen papier niet kunt vinden of verwijderen ►► <i>Verwante informatie: Printer of papier vastgelopen</i>
Lade-instellingen	Dit bericht wordt weergegeven wanneer de instelling om het papertype en grootte te bevestigen is ingeschakeld.	Om dit bevestigingsbericht niet weer te geven, stelt u de instelling in op Uit.  ►► <i>Verwante informatie: De instelling voor het controleren van het papier wijzigen</i>
Meer gegevens	Er zitten nog afdrukgegevens in het geheugen van het apparaat.	Druk op <b>Stop/Exit (Stop/Eindigen)</b> . Het apparaat annuleert de taak en verwijdert deze uit het geheugen. Probeer opnieuw te printen.
Niet geregistr. (Niet opgeslagen)	U hebt geprobeerd een snelkiesnummer te gebruiken dat niet in het apparaat is opgeslagen.	Configureer het snelkiesnummer.
Onjuiste cartridge	Het modelnummer van de inktcartridge is niet compatibel met uw apparaat.	Controleer of het cartridge modelnummer voor uw apparaat geschikt is.
Onvoldoende faxgeh.	Het faxgeheugen is vol.	Druk de faxen in het geheugen af.

Foutmelding	Oorzaak	Wat te doen
		<p>➤➤ <i>Verwante informatie: Een fax in het geheugen van het apparaat afdrucken</i></p>
Papier nazien	<p>Het papier in het apparaat is op of het papier is niet juist in de papierlade geplaatst.</p> <p>De klep ter verwijdering van vastgelopen papier is niet goed gesloten.</p> <p>Er heeft zich papierstof opgehoopt op het oppervlak van de papierdoorvoerrollen.</p>	<p>Voer een van de volgende handelingen uit:</p> <ul style="list-style-type: none"> <li>• Plaats opnieuw papier in de papierlade en druk vervolgens op ►.</li> <li>• Verwijder het papier uit de lade en plaats het vervolgens opnieuw. Druk daarna op ►.</li> </ul> <p>➤➤ <i>Verwante informatie: Papier plaatsen</i></p> <p>Controleer of de klep ter verwijdering van vastgelopen papier aan beide zijden goed is gesloten.</p> <p>➤➤ <i>Verwante informatie: Printer of papier vastgelopen</i></p> <p>Maak de papierdoorvoerrollen schoon.</p> <p>➤➤ <i>Verwante informatie: De papierdoorvoerrollen reinigen</i></p>
Papierform. onjuist	<p>De papiermaatinstelling komt niet overeen met het formaat van het papier in de lade.</p> <p><b>-OF-</b></p> <p>U hebt de papiergeleiders in de lade niet ingesteld op het gebruikte papierformaat.</p>	<ol style="list-style-type: none"> <li>1. Controleer of het papierformaat dat u op het LCD-scherm van het apparaat hebt gekozen overeenkomt met het papierformaat in de lade.          ➤➤ <i>Verwante informatie: Het papierformaat en de papiersoort wijzigen</i></li> <li>2. Zorg ervoor dat u het papier in de staande afdrukrichting plaatst door de papiergeleiders bij de aanduidingen voor het gewenste papierformaat te plaatsen.          ➤➤ <i>Verwante informatie: Papier plaatsen</i></li> <li>3. Druk op ► nadat u het formaat en de richting van het papier hebt gecontroleerd.</li> </ol> <p>Bij afdrucken vanaf de computer moet u ervoor zorgen dat het in de printerdriver (of in de toepassing waarmee u wilt afdrucken) gekozen papierformaat overeenkomt met het formaat van het papier in de lade.</p> <p>➤➤ <i>Verwante informatie: Afdrukinstellingen (Windows)</i></p>
<p>Reinig. onmog. XX</p> <p>Kan niet starten XX</p> <p>Afdruk. onmog. XX</p>	<p>Het apparaat heeft een mechanisch probleem.</p> <p><b>-OF-</b></p> <p>Er bevindt zich in het apparaat een voorwerp dat er niet hoort, zoals een paperclip of een stuk afgescheurd papier.</p>	<p>Open de scannerklep en verwijder eventuele vreemde voorwerpen en papiersnippers uit het binnenste van het apparaat. Als het probleem hiermee niet is verholpen, haalt u de stekker van het apparaat uit het stopcontact en steekt u deze na enkele minuten weer in het stopcontact.</p> <p>➤➤ <i>Verwante informatie: Papier is binnen en aan de voorkant van het apparaat vastgelopen (papier vast binnen/vooraan)</i></p> <p>Als u de ontvangen documenten en faxen niet kunt afdrucken, brengt u de faxen naar een ander faxapparaat of uw</p>

Foutmelding	Oorzaak	Wat te doen
		<p>computer over voordat u het apparaat uitschakelt, zodat u geen belangrijke berichten verliest. Haal de stekker van het apparaat vervolgens uit het stopcontact en steek deze na een paar minuten weer in het stopcontact.</p> <p>➤➤ <i>Verwante informatie: Faxberichten of het faxjournaal overzetten</i></p>
Temperatuur hoog	De kamertemperatuur is te hoog.	Verlaag de temperatuur in de ruimte en laat het apparaat vervolgens afkoelen tot kamertemperatuur. Probeer het opnieuw als het apparaat is afgekoeld.
Temperatuur laag	De kamertemperatuur is te laag.	Zodra de kamer warmer is, geeft u het apparaat de tijd om tot kamertemperatuur op te warmen. Probeer opnieuw wanneer het apparaat is opgewarmd.
Vast achter	Het papier is vastgelopen in het apparaat.	<p>Verwijder voorzichtig het vastgelopen papier.</p> <p>➤➤ <i>Verwante informatie: Papier is achter in het apparaat vastgelopen (papier vast achter)</i></p> <p>Controleer of de papiergeleiders op het juiste papierformaat zijn afgesteld.</p>
	Er heeft zich papierstof opgehoopt op het oppervlak van de papierdoorvoerrollen.	<p>Maak de papierdoorvoerrollen schoon.</p> <p>➤➤ <i>Verwante informatie: De papierdoorvoerrollen reinigen</i></p>
Vast binnen/voor Opnieuw storing	Het papier is vastgelopen in het apparaat.	<p>Verwijder voorzichtig het vastgelopen papier.</p> <p>➤➤ <i>Verwante informatie: Papier is binnen en aan de voorkant van het apparaat vastgelopen (papier vast binnen/vooraan)</i></p> <p>Controleer of de papiergeleiders op het juiste papierformaat zijn afgesteld.</p>
Vast voor Opnieuw vast voor	Het papier is vastgelopen in het apparaat.	<p>Verwijder voorzichtig het vastgelopen papier.</p> <p>➤➤ <i>Verwante informatie: Papier is voor in het apparaat vastgelopen (Storing vooraan)</i></p> <p>Controleer of de papiergeleiders op het juiste papierformaat zijn afgesteld.</p>
Verbindingsfout	Andere apparaten proberen tegelijk verbinding te maken met het Wi-Fi Direct-netwerk.	Zorg ervoor dat er geen andere apparaten verbinding proberen te maken met het Wi-Fi Direct-netwerk en probeer de Wi-Fi Direct-instellingen opnieuw te configureren.
Verkeerde kleur inkt	Er is een inktcartridge op de verkeerde positie geïnstalleerd.	Controleer welke inktcartridges niet op de plek van de juiste kleur zijn geïnstalleerd en plaats deze in de correcte positie.
Vervang inkt	Een of meer inktcartridges zijn aan vervanging toe. Het apparaat stopt alle printbewerkingen. Als er geheugenruimte is, worden zwart-witfaxen in het geheugen opgeslagen. Als het verzendende apparaat de fax kan omzetten, wordt de kleurenfax als een zwart-witfax in het geheugen opgeslagen.	<p>Vervang de inktcartridges.</p> <p>➤➤ <i>Verwante informatie: De inktcartridges vervangen</i></p> <p>U kunt zelfs nog scannen als het inkniveau laag is of de cartridge aan vervanging toe is.</p>

Foutmelding	Oorzaak	Wat te doen
Aanraakscherm init. mislukt	Het touchscreen werd aangeraakt voordat het inschakelen was voltooid.	Zorg ervoor dat niets het touchscreen raakt of erop steunt, vooral wanneer u het apparaat inschakelt.
	Tussen het onderste deel van het touchscreen en het frame kan zich vuil hebben opgehoopt.	Steek een stuk stevig papier tussen het onderste deel van het touchscreen en het frame en schuif het stuk papier heen en weer om het vuil te verwijderen.
Alleen BK afdr. (Alleen Z/W afdr.)	Een of meer kleurencartridges zijn aan vervanging toe. U kunt nog ongeveer vier weken in zwart-wit afdrucken, afhankelijk van het aantal pagina's dat u afdrukt. Wanneer dit bericht op het LCD-scherm wordt weergegeven, werken de volgende functies als volgt: <ul style="list-style-type: none"> <li>Afdrukken Als het mediatype is ingesteld op <b>Normaal papier</b> en <b>Grijstinten</b> is geselecteerd in de printerdriver, kunt u het apparaat als zwart-witprinter gebruiken.</li> <li>Kopiëren Als de papiersoort is ingesteld op <b>Normaal papier</b>, kunt u kopieën in zwart-wit maken.</li> </ul>	Vervang de inktcartridges. <b>»» Verwante informatie: De inktcartridges vervangen</b> Hoewel in de kolom Oorzaak opties worden weergegeven voor het gebruik van het apparaat nadat deze foutmelding verschijnt, kunt u het apparaat pas weer gebruiken nadat u een of meer van de inktcartridges onder de volgende voorwaarden hebt vervangen: Als u de stekker uit het stopcontact verwijdert of de inktcartridge verwijdert.
Document vast/te lang	Het document is niet goed geplaatst of ingevoerd, of het document dat via de ADF is gescand, is te lang.	Verwijder het vastgelopen document en druk vervolgens op  . Plaats het document op de juiste wijze in de ADF (automatische documentinvoer). <b>»» Verwante informatie: Documenten in de ADF (automatische documentinvoer) plaatsen</b> <b>»» Verwante informatie: Vastgelopen documenten</b>
Geen apparaat Geen apparaat gevonden.	Bij het configureren van het Wi-Fi Direct-netwerk vindt het Brother-apparaat uw mobiele apparaat niet.	<ul style="list-style-type: none"> <li>Zorg ervoor dat de Wi-Fi Direct-modus geactiveerd is op het apparaat en op het mobiele apparaat.</li> <li>Plaats het mobiele apparaat dichterbij uw Brother-apparaat.</li> <li>Verplaats uw Brother-apparaat en het mobiele apparaat naar een ruimte zonder obstakels.</li> <li>Als u het Wi-Fi Direct-netwerk handmatig configureert, dient u ervoor te zorgen dat u het correcte wachtwoord ingevoerd hebt.</li> <li>Als uw mobiele apparaat over een configuratiepagina beschikt voor het verkrijgen van een IP-adres, dient u ervoor te zorgen dat het IP-adres van uw mobiele apparaat geconfigureerd werd via DHCP.</li> </ul>
Geen contact	Het Brother-apparaat en uw mobiele apparaat kunnen niet communiceren	<ul style="list-style-type: none"> <li>Plaats het mobiele apparaat dichterbij uw Brother-apparaat.</li> </ul>



Foutmelding	Oorzaak	Wat te doen
	tijdens de Wi-Fi Direct-netwerkconfiguratie.	<ul style="list-style-type: none"> <li>• Verplaats uw Brother-apparaat en het mobiele apparaat naar een ruimte zonder obstakels.</li> <li>• Ga na of u de correcte pincode ingevoerd hebt als u de PIN-methode van WPS gebruikt.</li> </ul>
Geen inktcartridge (Geen inktpatroon)	Een van de inktcartridges is niet correct geïnstalleerd.	<p>Verwijder de inktcartridge en plaats hem langzaam opnieuw. Hij moet stevig op zijn plaats vastklikken.</p> <p>➤➤ <i>Verwante informatie: De inktcartridges vervangen</i></p>
Geheugen vol	Het geheugen van het apparaat is vol.	<p>Als een kopieerbewerking wordt uitgevoerd:</p> <ul style="list-style-type: none"> <li>• Druk op  of Stoppen, wacht tot de andere bewerkingen zijn voltooid en probeer het vervolgens opnieuw.</li> <li>• Druk op Deelafdruk om de tot dan toe gescande pagina's te kopiëren.</li> </ul>
Herhaaldelijk geen papierinvoer (Herhaaldelijk Lade nazien)	Het papier in het apparaat is op of het papier is niet juist in de papierlade geplaatst.	<p>Voer een van de volgende handelingen uit:</p> <ul style="list-style-type: none"> <li>• Plaats opnieuw papier in de lade en volg de instructies op het LCD-scherm.</li> <li>• Verwijder het papier uit de lade, plaats het vervolgens opnieuw en volg de instructies op het LCD-scherm.</li> </ul> <p>➤➤ <i>Verwante informatie: Papier plaatsen</i></p>
	Er heeft zich papierstof opgehoopt op het oppervlak van de papierdoorvoerrollen.	<p>Maak de papierdoorvoerrollen schoon.</p> <p>➤➤ <i>Verwante informatie: De papierdoorvoerrollen reinigen</i></p>
Het maximaal aantal apparaten is al verbonden via Wi-Fi Direct.	Het maximaal aantal mobiele apparaten is al aangesloten op het Wi-Fi Direct-netwerk wanneer het Brother-apparaat de groepseigenaar is.	<p>Na het verbreken van de huidige verbinding tussen uw Brother-apparaat en een ander mobiel apparaat, probeert u de Wi-Fi Direct-instellingen opnieuw te configureren. U kunt de verbindingstatus controleren door het netwerkconfiguratierapport af te drukken.</p> <p>➤➤ <i>Verwante informatie: Het netwerkconfiguratierapport afdrukken</i></p>
Inkt bijna op	De inkt is bijna op. Als de verzendende machine de fax kan omzetten, wordt de kleurenfax door uw apparaat afgedrukt als een zwart-witfax.	<p>Bereid een nieuwe inktcartridge voor. U kunt doorgaan met afdrukken totdat <i>Vervang inkt</i> wordt weergegeven op het touchscreen.</p> <p>➤➤ <i>Verwante informatie: De inktcartridges vervangen</i></p> <p><b>U kunt zelfs nog scannen als het inkniveau laag is of de cartridge aan vervanging toe is.</b></p>
Inktabsorb. bijna vol	Het inktopvangbakje is bijna vol.	<p>Het inktopvangbakje moet bijna worden vervangen. Neem contact op met de klantenservice van Brother of met uw lokale Brother-reseller.</p> <p>Het inktopvangbakje vangt de kleine hoeveelheid inkt op die tijdens het reinigen van de printkop vrijkomt.</p>

Foutmelding	Oorzaak	Wat te doen
Inktabsorbeerstukken vol (Inktabsorbtiekussentje vol)	Het inktopvangbakje is vol. Voor optimale prestaties van uw Brother-apparaat moeten deze onderdelen regelmatig onderhouden en uiteindelijk vervangen worden. Omdat periodiek onderhoud voor deze onderdelen vereist is, valt vervanging van de onderdelen niet onder de garantie. Na hoeveel tijd deze artikelen aan vervanging toe zijn, is afhankelijk van het aantal keren dat het inksysteem moet worden doorgespoten en gespoeld om het te reinigen. Tijdens de verschillende doorspuit- en spoelbewerkingen loopt er inkt in deze vakjes. Hoe vaak doorspuiten en spoelbewerkingen voor reinigingsdoeleinden worden uitgevoerd, is afhankelijk van verschillende omstandigheden. Als u het apparaat bijvoorbeeld vaak in- en uitschakelt, zullen er heel wat schoonmaakcycli uitgevoerd worden, aangezien het apparaat automatisch een reiniging uitvoert bij het opstarten.	Het inktopvangbakje moet worden vervangen. Neem contact op met de klantenservice van Brother of uw plaatselijke Brother-servicecenter om een afspraak te maken voor een onderhoudsbeurt.
Kan niet detect.	U hebt te snel een nieuwe inktcartridge geïnstalleerd en het apparaat heeft deze niet gedetecteerd.	Verwijder de nieuwe inktcartridge en installeer hem langzaam opnieuw tot deze stevig op zijn plaats klikt.
	Een van de inktcartridges is niet correct geïnstalleerd.	»» <i>Verwante informatie: De inktcartridges vervangen</i>
	Er zit een luchtbel in de nieuwe inktcartridge.	Draai de inktcartridge langzaam om zodat de inkttoevoermond naar beneden wijst en installeer de cartridge daarna opnieuw.
	Er is een inktcartridge voor het verkeerde Brother-model geïnstalleerd.	Controleer de modelnummers op de inktcartridges en installeer de juiste cartridges.
Kan niet reinigen XX Kan niet initialiseren XX Afdruk. onmog. XX	Het apparaat heeft een mechanisch probleem. <b>-OF-</b> Er bevindt zich in het apparaat een voorwerp dat er niet hoort, zoals een paperclip of een stuk afgescheurd papier.	Open de scannerklep en verwijder eventuele vreemde voorwerpen en papiersnippers uit het binnenste van het apparaat. Als het probleem hiermee niet is verholpen, haalt u de stekker van het apparaat uit het stopcontact en steekt u deze na enkele minuten weer in het stopcontact. »» <i>Verwante informatie: Papier is binnen en aan de voorkant van het apparaat vastgelopen (papier vast binnen/vooraan)</i> »» <i>Verwante informatie: Faxberichten of het faxjournaal overzetten</i>
Kan niet scannen XX	Het apparaat heeft een mechanisch probleem.	Haal de stekker van het apparaat uit het stopcontact en steek deze na een paar minuten weer in het stopcontact. »» <i>Verwante informatie: Faxberichten of het faxjournaal overzetten</i>
Klep is open. (Deksel is open.)	Het scannerdeksel zit niet goed dicht.	Til het scannerdeksel op en sluit dit weer.
		Controleer of de interfacekabel (indien gebruikt) op de juiste manier in de kabelgoot ligt en achter uit het apparaat komt.

Foutmelding	Oorzaak	Wat te doen
Klep is open. (Deksel is open.)	Het deksel van de inktcartridge zit niet goed dicht.	Sluit het deksel van de inktcartridge (het moet vastklikken).
Lade-instellingen	Dit bericht wordt weergegeven wanneer de instelling om het papertype en grootte te bevestigen is ingeschakeld.	Om dit bevestigingsbericht niet weer te geven, stelt u de instelling in op Uit. <b>&gt;&gt; Verwante informatie: De instelling voor het controleren van het papier wijzigen</b>
Onjuiste cartridge	Het modelnummer van de inktcartridge is niet compatibel met uw apparaat.	Controleer of het cartridge modelnummer voor uw apparaat geschikt is.
Papier nazien (Geen pap. Ingev.)	Het papier in het apparaat is op of het papier is niet juist in de papierlade geplaatst.	Voer een van de volgende handelingen uit: <ul style="list-style-type: none"> <li>• Plaats opnieuw papier in de lade en volg de instructies op het LCD-scherm.</li> <li>• Verwijder het papier uit de lade, plaats het vervolgens opnieuw en volg de instructies op het LCD-scherm.</li> </ul> <b>&gt;&gt; Verwante informatie: Papier plaatsen</b>
	De klep ter verwijdering van vastgelopen papier is niet goed gesloten.	Controleer of de klep ter verwijdering van vastgelopen papier aan beide zijden goed is gesloten. <b>&gt;&gt; Verwante informatie: Printer of papier vastgelopen</b>
	Er heeft zich papierstof opgehoopt op het oppervlak van de papierdoorvoerrollen.	Maak de papierdoorvoerrollen schoon. <b>&gt;&gt; Verwante informatie: De papierdoorvoerrollen reinigen</b>
Papierform. onjuist	De papierformaatinstelling komt niet overeen met het formaat van het papier in de lade. <b>-OF-</b> U hebt de papiergeleiders in de lade niet ingesteld op het gebruikte papierformaat.	<ol style="list-style-type: none"> <li>1. Controleer of het papierformaat dat u op het LCD-scherm van het apparaat hebt geselecteerd overeenkomt met het papierformaat in de lade.  <b>&gt;&gt; Verwante informatie: Het papierformaat en de papiersoort wijzigen</b></li> <li>2. Controleer of u het papier in de juiste richting hebt ingevoerd en de papiergeleiders op het juiste papierformaat hebt ingesteld.  <b>&gt;&gt; Verwante informatie: Papier plaatsen</b></li> <li>3. Volg de instructies op het LCD-scherm nadat u het formaat en de richting van het papier hebt gecontroleerd.</li> </ol>
		Bij afdrukken vanaf de computer moet u ervoor zorgen dat het in de printerdriver (of in de toepassing waarmee u wilt afdrukken) gekozen papierformaat overeenkomt met het formaat van het papier in de lade. <b>&gt;&gt; Verwante informatie: Afdrukinstellingen (Windows)</b>
Papierlade niet gedetecteerd	De papierlade is niet goed ingebracht.	Duw de papierlade langzaam volledig in het apparaat.
	Er zit papier of een vreemd voorwerp in het apparaat waardoor de papierlade niet goed kan worden ingebracht.	Trek de papierlade uit het apparaat en verwijder het vastgelopen papier of het voorwerp. Als u het vastgelopen papier niet kunt vinden of verwijderen <b>&gt;&gt;</b>

Foutmelding	Oorzaak	Wat te doen
Papierlade niet gedetecteerd		<i>Verwante informatie: Printer of papier vastgelopen</i>
Rest. gegevens in geheugen	Er zitten nog afdrukgegevens in het geheugen van het apparaat.	Druk op  . Het apparaat annuleert de taak en verwijdert deze uit het geheugen. Probeer opnieuw te printen.
Temperatuur hoog	De kamertemperatuur is te hoog.	Verlaag de temperatuur in de ruimte en laat het apparaat vervolgens afkoelen tot kamertemperatuur. Probeer het opnieuw als het apparaat is afgekoeld.
Temperatuur laag	De kamertemperatuur is te laag.	Zodra de kamer warmer is, geeft u het apparaat de tijd om tot kamertemperatuur op te warmen. Probeer opnieuw wanneer het apparaat is opgewarmd.
Vast achter	Het papier is vastgelopen in het apparaat.	Verwijder voorzichtig het vastgelopen papier. <b>»» Verwante informatie: Papier is achter in het apparaat vastgelopen (papier vast achter)</b> Controleer of de papiergeleiders op het juiste papierformaat zijn afgesteld.
	Er heeft zich papierstof opgehoopt op het oppervlak van de papierdoorvoerrollen.	Maak de papierdoorvoerrollen schoon. <b>»» Verwante informatie: De papierdoorvoerrollen reinigen</b>
Vast binnen/voor Opnieuw vast intern/voor	Het papier is vastgelopen in het apparaat.	Verwijder voorzichtig het vastgelopen papier. <b>»» Verwante informatie: Papier is binnen en aan de voorkant van het apparaat vastgelopen (papier vast binnen/vooraan)</b> Controleer of de papiergeleiders op het juiste papierformaat zijn afgesteld.
Vast voor Opnieuw vast voor	Het papier is vastgelopen in het apparaat.	Verwijder voorzichtig het vastgelopen papier. <b>»» Verwante informatie: Papier is voor in het apparaat vastgelopen (Storing vooraan)</b> Controleer of de papiergeleiders op het juiste papierformaat zijn afgesteld.
Verbindingsfout	Andere apparaten proberen tegelijk verbinding te maken met het Wi-Fi Direct-netwerk.	Zorg ervoor dat er geen andere apparaten verbinding proberen te maken met het Wi-Fi Direct-netwerk en probeer de Wi-Fi Direct-instellingen opnieuw te configureren.
Verkeerde kleur inkt	Er is een inktcartridge op de verkeerde positie geïnstalleerd.	Controleer welke inktcartridges niet op de plek van de juiste kleur zijn geïnstalleerd en plaats deze in de correcte positie.
Vervang inkt	Een of meer inktcartridges zijn aan vervanging toe. Het apparaat stopt alle printbewerkingen. Als er geheugenruimte is, worden zwart-witfaxen in het geheugen opgeslagen. Als het verzendende apparaat de fax kan omzetten, wordt de kleurenfax als een zwart-witfax in het geheugen opgeslagen.	Vervang de inktcartridges. <b>»» Verwante informatie: De inktcartridges vervangen</b> U kunt zelfs nog scannen als het inkniveau laag is of de cartridge aan vervanging toe is.



## Verwante informatie

- Problemen oplossen
  - Faxberichten of het faxjournaal overzetten
  - Foutmeldingen bij het gebruik van de functie Brother Web Connect

### Gerelateerde onderwerpen:

- Overzicht van het touchscreen-LCD
- Het netwerkconfiguratie rapport afdrukken
- De inktcartridges vervangen
- De instelling voor het controleren van het papier wijzigen
- Storing op de telefoonlijn/VoIP
- Documenten in de ADF (automatische documentinvoer) plaatsen
- Vastgelopen documenten
- Nummerweergave (Beller ID)
- Papier plaatsen
- Printer of papier vastgelopen
- De papierdoorvoerrollen reinigen
- Een fax in het geheugen van het apparaat afdrukken
- Het papierformaat en de papiersoort wijzigen
- Afdrukinstellingen (Windows)
- Papier is binnen en aan de voorkant van het apparaat vastgelopen (papier vast binnen/vooraan)
- Papier is voor in het apparaat vastgelopen (Storing vooraan)
- Papier is achter in het apparaat vastgelopen (papier vast achter)
- Problemen met de papierverwerking en afdrukproblemen

## Faxberichten of het faxjournaal overzetten

Gerelateerde modellen: MFC-J1010DW

Als het volgende op het LCD-scherf wordt weergegeven:

- [Kan niet reinigen XX]
- [Kan niet starten XX]
- [Afdruk. onmog. XX]
- [Kan niet scannen XX]

In dat geval raden wij u aan om de faxen naar een ander faxapparaat of naar uw computer over te zetten.

➤➤ *Verwante informatie: Faxberichten naar een ander apparaat overzetten*

➤➤ *Verwante informatie: Faxberichten naar uw computer overzetten*

U kunt ook het faxjournaal overzetten om te controleren of er faxen zijn die u moet overzetten.

➤➤ *Verwante informatie: Het faxjournaal naar een ander faxapparaat overzetten*



### Verwante informatie

- [Fout- en onderhoudsmeldingen](#)
  - [Faxberichten naar een ander apparaat overzetten](#)
  - [Faxberichten naar uw computer overzetten](#)
  - [Het faxjournaal naar een ander faxapparaat overzetten](#)

#### Gerelateerde onderwerpen:

- [Gebruik PC-Fax Ontvangen om ontvangen faxen over te brengen naar uw computer \(alleen Windows\)](#)
- [De netwerkinstellingen terugzetten naar de fabrieksinstellingen](#)
- [Uw apparaat resetten](#)
- [Overzicht van de resetfuncties](#)

## Faxberichten naar een ander apparaat overzetten

Gerelateerde modellen: MFC-J1010DW

U kunt de faxoverdrachtmodus alleen activeren als uw stations-ID is ingesteld.

1. Druk op **Stop/Exit (Stop/Eindigen)** om de fout tijdelijk te wissen.
2. Druk op **Settings (Instellingen)**.
3. Druk op ▲ of ▼ om uw selecties te maken:
  - a. Selecteer [Service]. Druk op **OK**.
  - b. Selecteer [Dataoverdracht]. Druk op **OK**.
  - c. Selecteer [Fax overdracht (Faxoverdracht)]. Druk op **OK**.
4. Voer een van de volgende stappen uit:
  - Als [Geen dataopslag] op het LCD-scherm wordt weergegeven, zijn er geen faxen meer in het geheugen van het apparaat.  
Druk op ► en vervolgens op **Stop/Exit (Stop/Eindigen)**.
  - Voer het faxnummer in waarnaar de faxen moeten worden doorgestuurd.
5. Druk op **Mono Start (Zwart-wit Start)**.



### Verwante informatie

- [Faxberichten of het faxjournaal overzetten](#)

#### Gerelateerde onderwerpen:

- [Uw stations-ID instellen](#)

## Faxberichten naar uw computer overzetten

Gerelateerde modellen: MFC-J1010DW

U kunt de faxen in het geheugen van het apparaat naar uw computer overzetten.

1. Druk op **Stop/Exit (Stop/Eindigen)** om de fout tijdelijk te wissen.
2. Controleer of de Brother-software en drivers op uw computer zijn geïnstalleerd en schakel vervolgens **PC-FAX Ontvangen** op uw computer in.
3. Start  (**Brother Utilities**), klik vervolgens op de vervolgkeuzelijst en selecteer uw modelnaam (indien nog niet geselecteerd).
4. Klik in de linkernavigatiebalk op **PC-FAX** en klik vervolgens op **Ontvangen**.
5. Lees en bevestig de instructies op uw computer.

Faxen in het geheugen van het apparaat worden automatisch naar uw computer verzonden.



### Wanneer faxen in het geheugen naar uw computer worden verzonden:

Zorg ervoor dat u [PC-Fax ontv.] op het apparaat hebt ingesteld.

Druk op ▲ of ▼ om [Backup Print: Aan] of [Backup Print: Uit] te selecteren. Druk op **OK**.

Als er zich faxen in het geheugen van het apparaat bevinden wanneer u PC-Fax Ontvangen instelt, wordt u via het LCD-scherm gevraagd of u de faxen naar uw computer wilt overbrengen.

Druk op ► om alle faxen in het geheugen naar uw computer over te brengen.



### Verwante informatie

- [Faxberichten of het faxjournaal overzetten](#)

#### Gerelateerde onderwerpen:

- [Gebruik PC-Fax Ontvangen om ontvangen faxen over te brengen naar uw computer \(alleen Windows\)](#)



## Het faxjournaal naar een ander faxapparaat overzetten

Gerelateerde modellen: MFC-J1010DW

U kunt de faxoverdrachtmodus alleen activeren als uw stations-ID is ingesteld.

1. Druk op **Stop/Exit (Stop/Eindigen)** om de fout tijdelijk te wissen.
2. Druk op **Settings (Instellingen)**.
3. Druk op ▲ of ▼ om uw selecties te maken:
  - a. Selecteer [Service]. Druk op **OK**.
  - b. Selecteer [Dataoverdracht]. Druk op **OK**.
  - c. Selecteer [Rapporttransfer]. Druk op **OK**.
4. Voer het faxnummer in waarnaar het faxjournaal moet worden doorgestuurd.
5. Druk op **Mono Start (Zwart-wit Start)**.



### Verwante informatie

- [Faxberichten of het faxjournaal overzetten](#)

#### Gerelateerde onderwerpen:

- [Uw stations-ID instellen](#)

## Foutmeldingen bij het gebruik van de functie Brother Web Connect

Uw Brother-apparaat geeft een foutmelding weer als er zich een fout voordoet. De meest voorkomende foutmeldingen vindt u in het schema.

U kunt de meeste fouten zelf oplossen. Ga voor meer tips naar de pagina **Veelgestelde vragen en probleemoplossing** voor uw model op [support.brother.com](http://support.brother.com).

### Verbindingsfout

Foutmeldingen	Oorzaak	Handelwijze
(DCP-J1050DW/MFC-J1010DW) Verbindingsfout 02 (DCP-J1140DW) Verbindingsfout 02	Het apparaat is niet verbonden met een netwerk.	(DCP-J1050DW/MFC-J1010DW) <ul style="list-style-type: none"><li>Controleer de netwerkverbinding.</li><li>Als <b>WEB</b> kort na het inschakelen van het apparaat is ingedrukt, is er mogelijk nog geen netwerkverbinding tot stand gebracht. Wacht even en probeer het opnieuw.</li></ul> (DCP-J1140DW) <ul style="list-style-type: none"><li>Controleer de netwerkverbinding.</li><li>Als de optie <i>Web of Apps</i> kort na het inschakelen van het apparaat is ingedrukt, is er mogelijk nog geen netwerkverbinding tot stand gebracht. Wacht even en probeer het opnieuw.</li></ul>
(DCP-J1050DW/MFC-J1010DW) Verbindingsfout 03 (DCP-J1140DW) Verbindingsfout 03	<ul style="list-style-type: none"><li>De netwerk- of serverinstellingen zijn incorrect.</li><li>Er is een probleem met het netwerk of de server.</li></ul>	(DCP-J1050DW/MFC-J1010DW) <ul style="list-style-type: none"><li>Controleer of de netwerkinstellingen correct zijn, of wacht even en probeer het later opnieuw.</li><li>Als <b>WEB</b> kort na het inschakelen van het apparaat is ingedrukt, is er mogelijk nog geen netwerkverbinding tot stand gebracht. Wacht even en probeer het opnieuw.</li></ul> (DCP-J1140DW) <ul style="list-style-type: none"><li>Controleer of de netwerkinstellingen correct zijn, of wacht even en probeer het later opnieuw.</li><li>Als de optie <i>Web of Apps</i> kort na het inschakelen van het apparaat is ingedrukt, is er mogelijk nog geen netwerkverbinding tot stand gebracht. Wacht even en probeer het opnieuw.</li></ul>
(DCP-J1050DW/MFC-J1010DW) Verbindingsfout 07 (DCP-J1140DW) Verbindingsfout 07	De instellingen voor datum en tijd zijn incorrect.	Geef de juiste instellingen voor datum en tijd op. Houd er rekening mee dat de fabrieksinstellingen van datum en tijd mogelijk zijn hersteld als het netsnoer van het apparaat is ontkoppeld.

## Verificatiefout

Foutmeldingen	Oorzaak	Handelwijze
Verificatiefout 01	De door u ingevoerde pincode om toegang te krijgen tot de account, is onjuist. De pincode is het viercijferige nummer dat u hebt ingevoerd toen u de account voor het apparaat registreerde.	Voer de juiste pincode in.
Verificatiefout 02	U hebt een onjuiste tijdelijke id ingevoerd.	Voer de juiste tijdelijke id in.
	De tijdelijke id die u hebt ingevoerd, is verlopen. Een tijdelijke id blijft 24 uur geldig.	Probeer nogmaals toegang te verkrijgen via Brother Web Connect. U ontvangt een nieuwe tijdelijke ID die u kunt gebruiken om de account bij het apparaat te registreren.
Verificatiefout 03	De naam die u als schermnaam hebt ingevoerd, is al geregistreerd door een andere gebruiker van de service.	Geef een andere schermnaam op.

## Serverfout

Foutmeldingen	Oorzaak	Handelwijze
Serverfout 01	De verificatiegegevens van het apparaat (om toegang tot de service te krijgen) zijn verlopen of ongeldig.	Probeer nogmaals toegang te verkrijgen via Brother Web Connect. U ontvangt een nieuwe tijdelijke ID die u kunt gebruiken om de account bij het apparaat te registreren.
Serverfout 03	Het bestand dat u wilt uploaden, kan een van de volgende problemen hebben: <ul style="list-style-type: none"><li>• Het bestand overschrijdt een van de limieten van de service, bijvoorbeeld voor het aantal pixels of de bestandsgrootte.</li><li>• Het bestandstype wordt niet ondersteund.</li><li>• Het bestand is beschadigd.</li></ul>	Het bestand kan niet worden gebruikt: <ul style="list-style-type: none"><li>• Controleer de beperkingen voor formaat of indeling van de service.</li><li>• Sla het bestand op als een ander type bestand.</li><li>• Zorg, indien mogelijk, voor een nieuwe, niet beschadigde versie van het bestand.</li></ul>
Serverfout 13	Er is een probleem waardoor de service momenteel niet kan worden gebruikt.	Wacht even en probeer het opnieuw. Wanneer de melding opnieuw wordt weergegeven, start u de service via een computer om te controleren of deze al dan niet beschikbaar is.

## Snelkoppelingsfout

Foutmeldingen	Oorzaak	Handelwijze
Snelkoppelingsfout 02	De snelkoppeling kan niet worden gebruikt, omdat het account na het opslaan van de snelkoppeling is verwijderd.	Verwijder de snelkoppeling en registreer het account en de snelkoppeling opnieuw.



### Verwante informatie

- [Fout- en onderhoudsmeldingen](#)

## Vastgelopen documenten

Gerelateerde modellen: MFC-J1010DW

- Een document is aan de bovenzijde van de ADF vastgelopen
- Het document is in de ADF vastgelopen
- Papiersnippers die in de ADF (automatische documentinvoer) zijn vastgelopen verwijderen
- Fout- en onderhoudsmeldingen

## Een document is aan de bovenzijde van de ADF vastgelopen

Gerelateerde modellen: MFC-J1010DW

1. Verwijder al het papier uit de ADF dat niet is vastgelopen.
2. Open het ADF-deksel.
3. Verwijder het vastgelopen document door het omhoog te trekken.

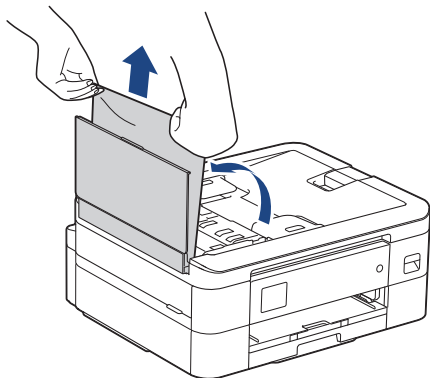

4. Sluit het ADF-deksel.
5. Druk op **Stop/Exit (Stop/Eindigen)** of .

### BELANGRIJK

Sluit de ADF-klep zorgvuldig door er op het midden op te drukken, om toekomstige papierstoringen te voorkomen.



### Verwante informatie

- [Vastgelopen documenten](#)

## Het document is in de ADF vastgelopen

Gerelateerde modellen: MFC-J1010DW

1. Verwijder al het papier uit de ADF dat niet is vastgelopen.
2. Til het documentdeksel op.
3. Trek het vastgelopen document naar links eruit.

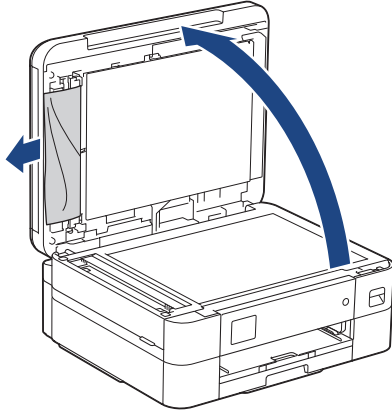

4. Sluit het documentdeksel.
5. Druk op **Stop/Exit (Stop/Eindigen)** of .

### Verwante informatie

- [Vastgelopen documenten](#)

## Papiersnippers die in de ADF (automatische documentinvoer) zijn vastgelopen verwijderen

Gerelateerde modellen: MFC-J1010DW

1. Til het documentdeksel op.
2. Steek een stuk stevig papier, bijvoorbeeld een briefkaart, in de ADF om kleine stukjes papier los te duwen.

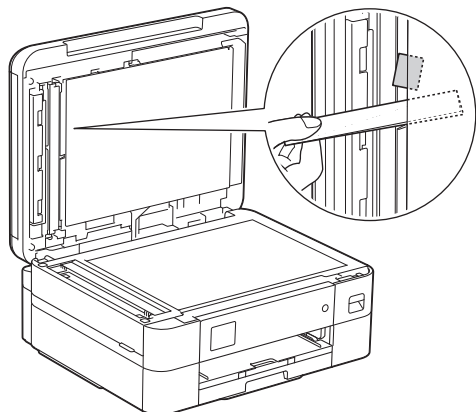

3. Sluit het documentdeksel.
4. Druk op **Stop/Exit (Stop/Eindigen)** of .

### **Verwante informatie**

- [Vastgelopen documenten](#)

## Printer of papier vastgelopen

Vastgelopen papier lokaliseren en verwijderen.

- [Papier is binnen en aan de voorkant van het apparaat vastgelopen \(papier vast binnen/vooraan\)](#)
- [Papier is voor in het apparaat vastgelopen \(Storing vooraan\)](#)
- [Papier is achter in het apparaat vastgelopen \(papier vast achter\)](#)
- [Fout- en onderhoudsmeldingen](#)
- [Problemen met de papierverwerking en afdrukproblemen](#)



## Papier is binnen en aan de voorkant van het apparaat vastgelopen (papier vast binnen/vooraan)

Als op het LCD-scherm [Vast binnen/voor], [Opnieuw vast intern/voor] of [Opnieuw storing] wordt weergegeven, gaat u als volgt te werk:

1. Haal de stekker van het apparaat uit het stopcontact.

### BELANGRIJK

(MFC-J1010DW)

Voordat u de stekker van het apparaat uit het stopcontact verwijdert, kunt u de faxen die in het geheugen van het apparaat zijn opgeslagen overbrengen naar uw computer of een ander faxapparaat, zodat u geen belangrijke berichten verliest.

2. Trek de papierlade (1) volledig uit het apparaat, zoals aangegeven door de pijl.

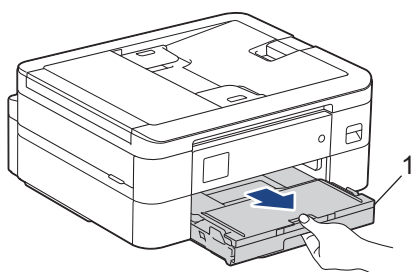

3. Trek de twee groene vergrendelingen in het apparaat opzij om het vastgelopen papier te verwijderen.

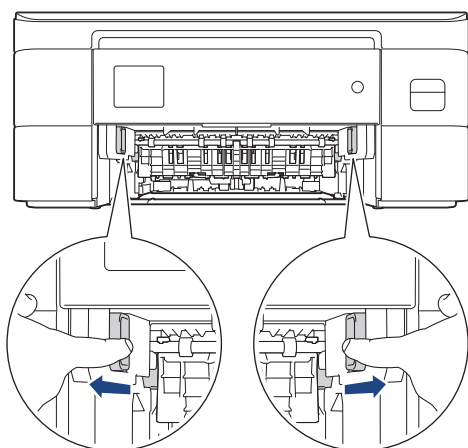

4. Trek het vastgelopen papier (1) langzaam uit het apparaat.

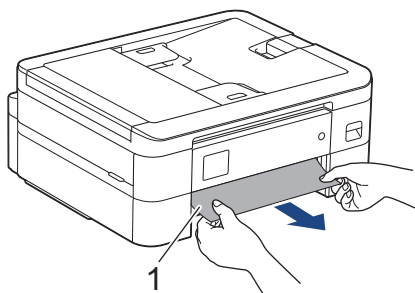

5. Plaats beide handen onder de plastic tabs aan beide zijden van het apparaat om het scannerdeksel (1) in de geopende stand te zetten.

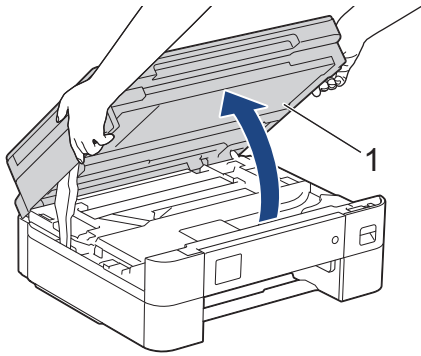

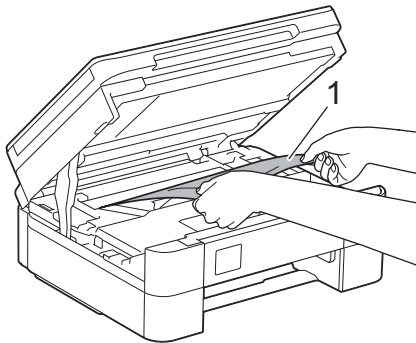

6. Trek het vastgelopen papier (1) langzaam uit het apparaat.

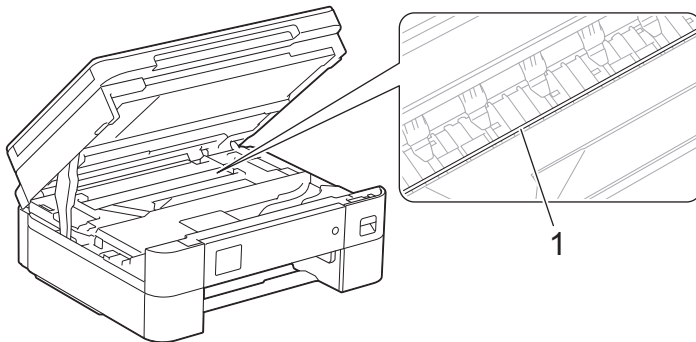

## BELANGRIJK

- Raak de codeerstrip, de dunne plastic strip die over de breedte van het apparaat loopt (1), NIET aan. Hierdoor kan het apparaat beschadigd raken.



- Als de printkop zich in de rechterhoek bevindt, zoals in afbeelding (2) wordt getoond, kunt u de printkop niet verplaatsen. Ga te werk als volgt:
  - a. Sluit de scannerklep en sluit het netsnoer opnieuw aan.
  - b. Open nogmaals de scannerklep en houd **Stop/Exit (Stop/Eindigen)** of  ingedrukt tot de printkop in het midden staat.
  - c. Haal de stekker van het apparaat uit het stopcontact en verwijder voorzichtig het vastgelopen papier.

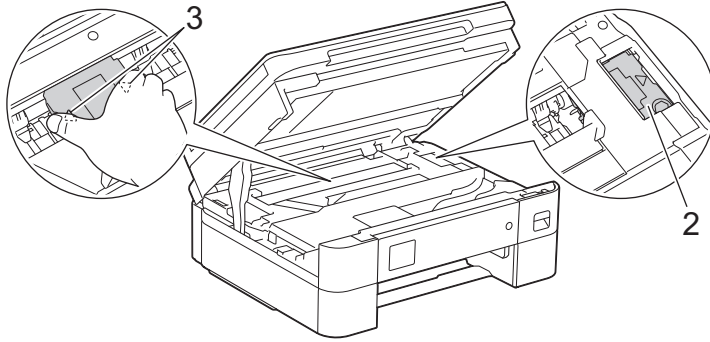

- Als het papier onder de printkop is vastgelopen, moet u de stekker van het apparaat uit het stopcontact trekken en vervolgens de printkop bewegen om het papier te verwijderen.  
Houd de delen met de driehoekjes erop vast om de printkop te verplaatsen, zoals in afbeelding (3) wordt getoond.
- Als u inkt op uw huid of kleding krijgt, wast u deze meteen af met zeep of een schoonmaakmiddel.



Als [Opnieuw vast intern/voor] of [Opnieuw storing] wordt weergegeven op het LCD-scherm, verplaatst u de printkop (indien nodig) om eventueel papier uit dit gedeelte te verwijderen. Zorg ervoor dat er geen papierresten in de hoeken van het apparaat (1) en (2) achterblijven.

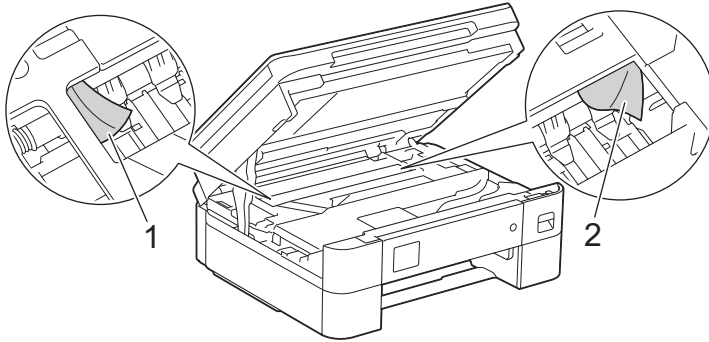

7. Sluit de scannerklep voorzichtig met beide handen.

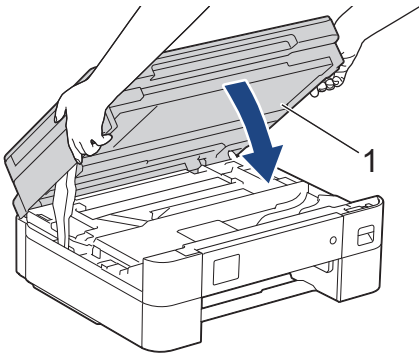



Als [Opnieuw vast intern/voor] of [Opnieuw storing] op het LCD-scherm wordt weergegeven, doet u het volgende:

- a. Controleer zorgvuldig of zich nog vastgelopen papier in het apparaat (1) bevindt.

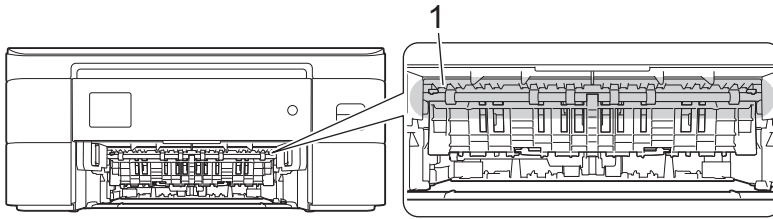

- b. Duw beide vergrendelingen (1) naar elkaar toe en open de klep ter verwijdering van vastgelopen papier aan de achterkant van het apparaat.

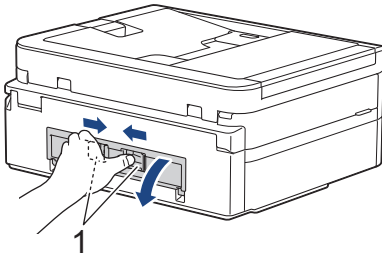

- c. Trek het vastgelopen papier langzaam uit het apparaat.

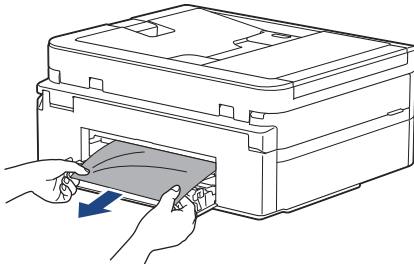

- d. Sluit de klep ter verwijdering van vastgelopen papier. Zorg dat de klep goed gesloten is.

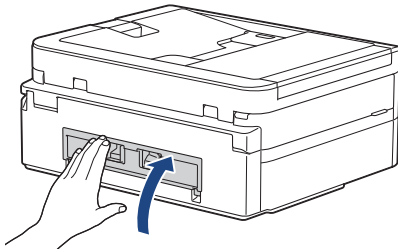

8. Duw de papierlade langzaam volledig in het apparaat.

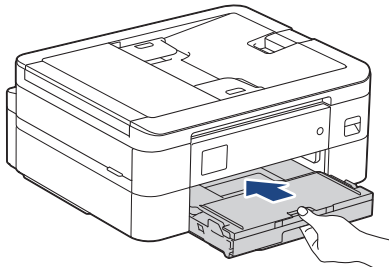

---

9. Trek de papiersteun (1) uit tot deze vastklikt, en vouw dan de papiersteunklep (2) uit.

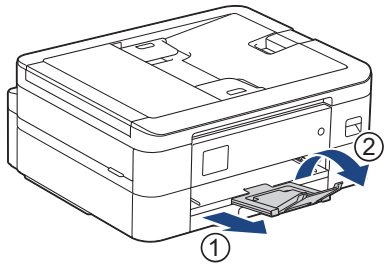

10. Sluit het netsnoer weer aan.

### **Verwante informatie**

- [Printer of papier vastgelopen](#)

#### **Gerelateerde onderwerpen:**

- [Fout- en onderhoudsmeldingen](#)
-

## Papier is voor in het apparaat vastgelopen (Storing vooraan)

Als op het LCD-scherm [Vast voor] of [Opnieuw vast voor] wordt weergegeven, gaat u als volgt te werk:

1. Haal de stekker van het apparaat uit het stopcontact.

### BELANGRIJK

(MFC-J1010DW)

Voordat u de stekker van het apparaat uit het stopcontact verwijdert, kunt u de faxen die in het geheugen van het apparaat zijn opgeslagen overbrengen naar uw computer of een ander faxapparaat, zodat u geen belangrijke berichten verliest.

2. Trek de papierlade (1) volledig uit het apparaat, zoals aangegeven door de pijl.

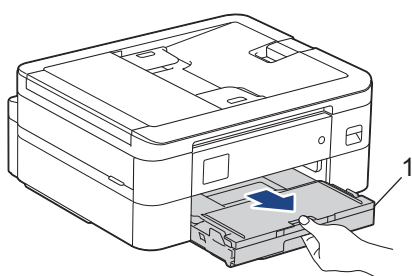

3. Trek de twee groene vergrendelingen in het apparaat opzij om het vastgelopen papier te verwijderen.

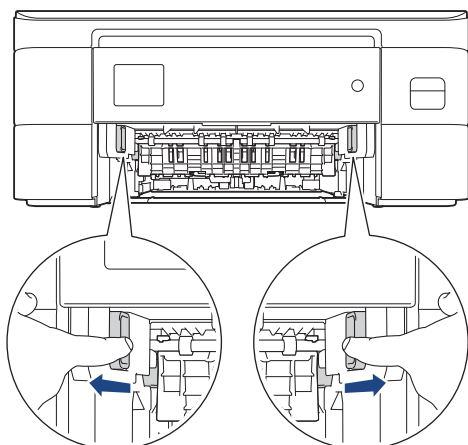

4. Trek het vastgelopen papier (1) langzaam eruit.

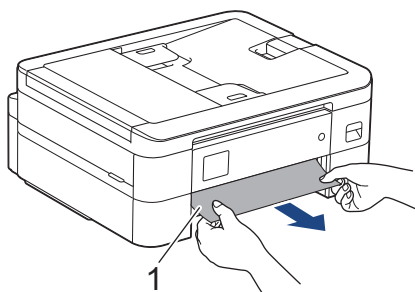



Als [Opnieuw vast voor] op het LCD-scherm wordt weergegeven, doet u het volgende:

- a. Controleer zorgvuldig of zich nog vastgelopen papier in het apparaat (1) bevindt.

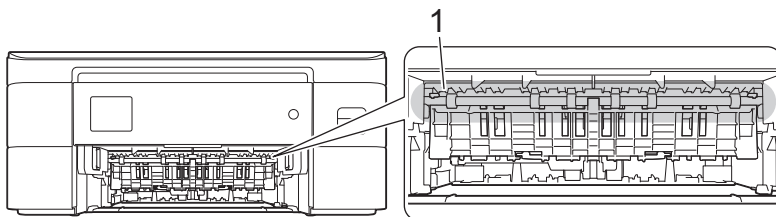

- b. Duw beide vergrendelingen (1) naar elkaar toe en open de klep ter verwijdering van vastgelopen papier aan de achterkant van het apparaat.

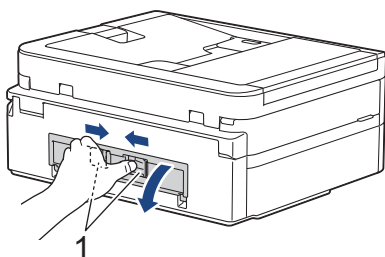

- c. Trek het vastgelopen papier langzaam uit het apparaat.

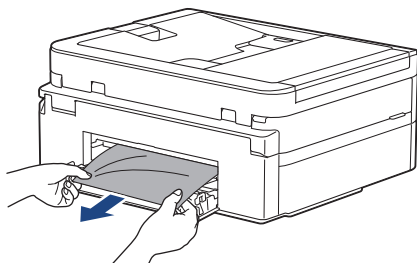

- d. Sluit de klep ter verwijdering van vastgelopen papier. Zorg dat de klep goed gesloten is.

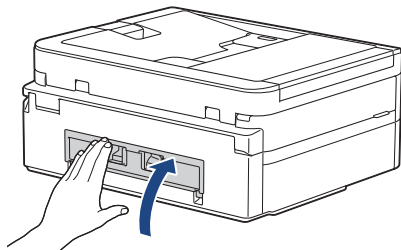

- 
5. Duw de papierlade langzaam volledig in het apparaat.

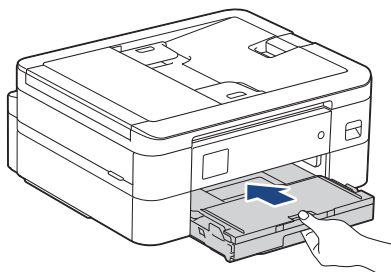

---

6. Trek de papiersteun (1) uit tot deze vastklikt, en vouw dan de papiersteunklep (2) uit.

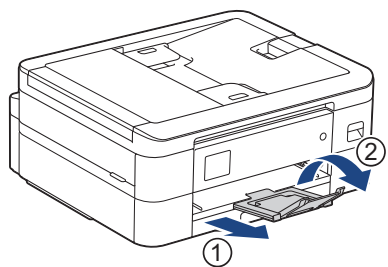

7. Sluit het netsnoer weer aan.

### **Verwante informatie**

- [Printer of papier vastgelopen](#)

#### **Gerelateerde onderwerpen:**

- [Fout- en onderhoudsmeldingen](#)
-



## Papier is achter in het apparaat vastgelopen (papier vast achter)

Als op het LCD-scherm [Vast achter] wordt weergegeven, gaat u als volgt te werk:

1. Haal de stekker van het apparaat uit het stopcontact.

### BELANGRIJK

(MFC-J1010DW)

Voordat u de stekker van het apparaat uit het stopcontact verwijdert, kunt u de faxen die in het geheugen van het apparaat zijn opgeslagen overbrengen naar uw computer of een ander faxapparaat, zodat u geen belangrijke berichten verliest.

2. Trek de papierlade (1) volledig uit het apparaat, zoals aangegeven door de pijl.

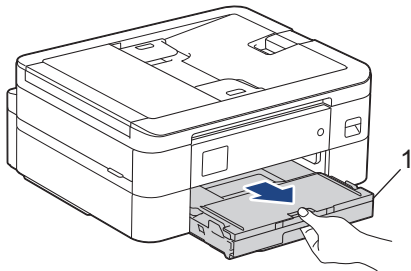

3. Trek de twee groene vergrendelingen in het apparaat opzij om het vastgelopen papier te verwijderen.

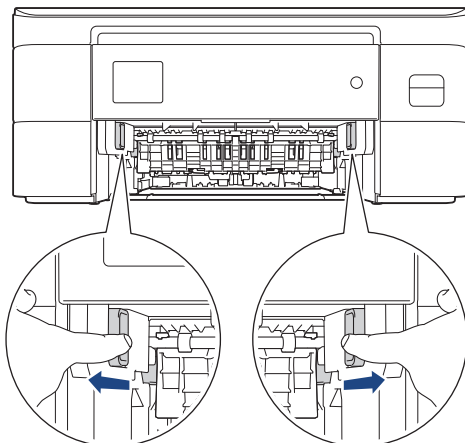

Afhankelijk van het papierformaat is het over het algemeen gemakkelijker om vastgelopen papier via de voorkant van het apparaat te verwijderen dan via de achterkant.

4. Duw beide vergrendelingen (1) naar elkaar toe en open de klep ter verwijdering van vastgelopen papier aan de achterkant van het apparaat.

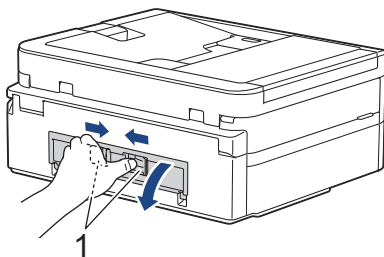

---

5. Trek het vastgelopen papier langzaam uit het apparaat.

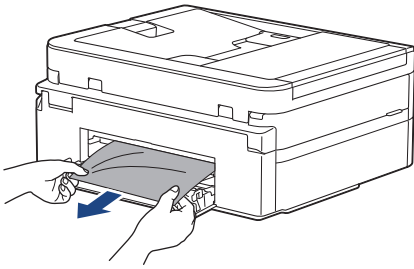

6. Sluit de klep ter verwijdering van vastgelopen papier. Zorg dat de klep goed gesloten is.

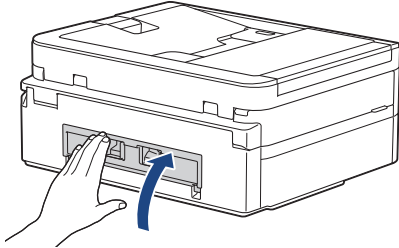

7. Duw de papierlade langzaam volledig in het apparaat.

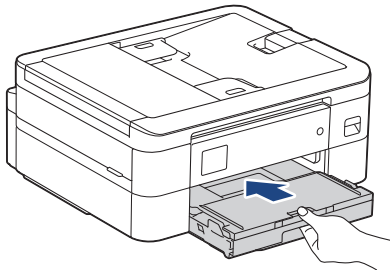

8. Trek de papiersteun (1) uit tot deze vastklikt, en vouw dan de papiersteunklep (2) uit.

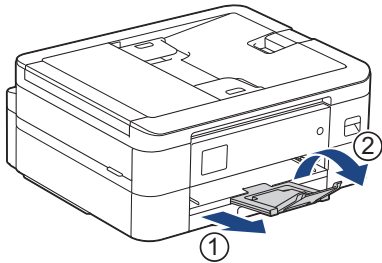

9. Sluit het netsnoer weer aan.

### ✓ **Verwante informatie**

- [Printer of papier vastgelopen](#)

#### **Gerelateerde onderwerpen:**

- [Fout- en onderhoudsmeldingen](#)
-

## Als u problemen hebt met het apparaat



Neem voor technische assistentie contact op met de klantenservice van Brother.

Als u denkt dat er een probleem is met uw apparaat, raadpleegt u de volgende onderwerpen. U kunt de meeste problemen zelf oplossen.

Ga voor meer hulp naar de pagina **Veelgestelde vragen en probleemoplossing** voor uw model op [support.brother.com](http://support.brother.com) als er water, andere vloeistoffen of metalen objecten in het binnenwerk van het product terechtkomen.



- [Problemen met de papierverwerking en afdrukproblemen](#)
- [Telefoon- en faxproblemen](#)
- [Overige problemen](#)
- [Netwerkproblemen](#)
- [Problemen met AirPrint](#)





## Problemen met de papierverwerking en afdrukproblemen

Wanneer u deze tabel hebt gelezen en toch assistentie nodig hebt, raadpleegt u de meest recente tips in de **Veelgestelde vragen en probleemoplossing** op [support.brother.com](http://support.brother.com) als er water, andere vloeistoffen of metalen objecten in het binnenwerk van het product terecht komen.

- >> [Afdrukproblemen](#)
- >> [Problemen met de afdrukkwaliteit](#)
- >> [Problemen met de papierverwerking](#)
- >> [Ontvangen faxen afdrucken \(Voor modellen met faxfunctie\)](#)





### Afdrukproblemen

Probleem	Suggesties
Er kan niet worden afgedrukt	<p>(Windows)</p> <p>Controleer of de correcte printerdriver is geïnstalleerd en geselecteerd.</p> <p>Controleer of het scherm van het apparaat een foutmelding weergeeft.</p> <p>➤➤ <i>Verwante informatie: Fout- en onderhoudsmeldingen</i></p> <p>Controleer of het apparaat online is:</p> <ul style="list-style-type: none"><li>• Voor Windows 10, Windows Server 2016 en Windows Server 2019 Klik op  &gt; <b>Systeem &gt; Configuratiescherm</b>. Klik in de groep <b>Hardware en geluiden</b> op <b>Apparaten en printers weergeven</b>. Klik met de rechtermuisknop op <b>Brother XXX-XXXX Printer</b> (waarbij XXX-XXXX uw modelnaam is). Klik op <b>Afdruktaken weergeven</b>. Als de opties voor de printerdriver verschijnen, selecteert u uw printerdriver. Klik in de menubalk op <b>Printer</b> en zorg ervoor dat <b>Printer offline gebruiken</b> niet is geselecteerd.</li><li>• Windows 8.1 Verplaats uw muis naar de rechterbenedenhoek van uw bureaublad. Als de menubalk verschijnt, klikt u op <b>Instellingen &gt; Configuratiescherm</b>. Klik in de groep <b>Hardware en geluiden</b> op <b>Apparaten en printers weergeven</b>. Klik met de rechtermuisknop op <b>Brother XXX-XXXX Printer</b> (waarbij XXX-XXXX uw modelnaam is). Klik op <b>Afdruktaken weergeven</b>. Als de opties voor de printerdriver verschijnen, selecteert u uw printerdriver. Klik in de menubalk op <b>Printer</b> en zorg ervoor dat <b>Printer offline gebruiken</b> niet is geselecteerd.</li><li>• Windows Server 2012 R2 Klik op <b>Configuratiescherm</b> op het <b>start</b>-scherm. Klik in de groep <b>Hardware</b> op <b>Apparaten en printers weergeven</b>. Klik met de rechtermuisknop op <b>Brother XXX-XXXX Printer</b> (waarbij XXX-XXXX uw modelnaam is). Klik op <b>Afdruktaken weergeven</b>. Als de opties voor de printerdriver verschijnen, selecteert u uw printerdriver. Klik in de menubalk op <b>Printer</b> en zorg ervoor dat <b>Printer offline gebruiken</b> niet is geselecteerd.</li><li>• Windows Server 2012 Verplaats uw muis naar de rechterbenedenhoek van uw bureaublad. Als de menubalk verschijnt, klikt u op <b>Instellingen &gt; Configuratiescherm</b>. Klik in de groep <b>Hardware</b> op <b>Apparaten en printers weergeven</b>. Klik met de rechtermuisknop op <b>Brother XXX-XXXX Printer</b> (waarbij XXX-XXXX uw modelnaam is). Klik op <b>Afdruktaken weergeven</b>. Als de opties voor de printerdriver verschijnen, selecteert u uw printerdriver. Klik in de menubalk op <b>Printer</b> en zorg ervoor dat <b>Printer offline gebruiken</b> niet is geselecteerd.</li><li>• Windows 7 en Windows Server 2008 R2 Klik op  (<b>Starten</b>) &gt; <b>Apparaten en printers</b>. Klik met de rechtermuisknop op <b>Brother XXX-XXXX Printer</b> (waarbij XXX-XXXX uw modelnaam is) en klik op <b>Afdruktaken weergeven</b>. Als de opties voor de printerdriver verschijnen, selecteert u uw printerdriver. Klik op <b>Printer</b> in de menubalk. Zorg ervoor dat <b>Printer offline gebruiken</b> niet is geselecteerd.</li></ul>

Probleem	Suggesties
	<ul style="list-style-type: none"> <li>• Windows Server 2008 Klik op  (<b>Starten</b>) &gt; <b>Configuratiescherm</b> &gt; <b>Hardware en geluiden</b> &gt; <b>Printers</b>. Klik met de rechtermuisknop op <b>Brother XXX-XXXX Printer</b> (waarbij XXX-XXXX uw modelnaam is). Zorg ervoor dat <b>Printer online gebruiken</b> niet in de lijst staat. Als het in de lijst staat, klik dan op deze optie om de driver op Online in te stellen.</li> </ul> <p>Een of meerdere inktcartridges zijn leeg.  <b>&gt;&gt; Verwante informatie: De inktcartridges vervangen</b></p> <p>Als oude, niet-afgedrukte gegevens in de spooler van de printerdriver achterblijven, verhindert dit het afdrucken van nieuwe afdruktaken. Open het printerpictogram en wis alle gegevens als volgt:</p> <ul style="list-style-type: none"> <li>• Voor Windows 10, Windows Server 2016 en Windows Server 2019 Klik op  &gt; <b>Systeem</b> &gt; <b>Configuratiescherm</b>. Klik in de groep <b>Hardware en geluiden</b> op <b>Apparaten en printers weergeven</b> &gt; <b>Printers</b>.</li> <li>• Windows 8.1 Verplaats uw muis naar de rechterbenedenhoek van uw bureaublad. Als de menubalk verschijnt, klikt u op <b>Instellingen</b> &gt; <b>Configuratiescherm</b>. Klik in de groep <b>Hardware en geluiden</b> op <b>Apparaten en printers weergeven</b> &gt; <b>Printers</b>.</li> <li>• Windows Server 2012 R2 Klik op <b>Configuratiescherm</b> op het <b>start</b>-scherm. Klik in de groep <b>Hardware</b> op <b>Apparaten en printers weergeven</b> &gt; <b>Printers</b>.</li> <li>• Windows Server 2012 Verplaats uw muis naar de rechterbenedenhoek van uw bureaublad. Als de menubalk verschijnt, klikt u op <b>Instellingen</b> &gt; <b>Configuratiescherm</b>. Klik in de groep <b>Hardware</b> op <b>Apparaten en printers weergeven</b> &gt; <b>Printers</b>.</li> <li>• Windows 7 en Windows Server 2008 R2 Klik op /Starten &gt; <b>Apparaten en printers</b> &gt; <b>Printers en faxapparaten</b>.</li> <li>• Windows Server 2008 Klik op  (<b>Starten</b>) &gt; <b>Configuratiescherm</b> &gt; <b>Hardware en geluiden</b> &gt; <b>Printers</b>.</li> <li>• Mac Klik op de <b>Systeemvoorkeuren...</b> &gt; <b>Printers en scanners</b>.</li> </ul>
Kop- of voettekst is zichtbaar wanneer het document op het scherm wordt weergegeven, maar wordt niet afgedrukt.	Er is een onbedrukbaar gebied boven en onder aan de pagina. Pas de boven- en ondermarge van uw document navenant aan. <b>&gt;&gt; Verwante informatie: Onbedrukbaar gebied</b>
Kan afdrucken van 'Paginalay-out' niet uitvoeren.	(Windows) Controleer of de instellingen voor het papierformaat in de toepassing en in de printerdriver hetzelfde zijn. <b>&gt;&gt; Verwante informatie: Het papierformaat en de papiersoort wijzigen</b>
Afdruksnelheid is te laag.	(Windows) Wijzig de instelling van de printerdriver. In de hoogste resolutie is meer tijd nodig om de gegevens te verwerken, te verzenden en te printen. Probeer als volgt de andere kwaliteitsinstellingen in de printerdriver: Schakel het selectievakje <b>Kleur verbetering</b> op het tabblad <b>Geavanceerd</b> in de printerdriver uit.  Schakel de optie <b>Zonder rand uit</b> . Afdrukken zonder rand duurt langer dan normaal afdrukken. <b>&gt;&gt; Verwante informatie: Afdrukinstellingen (Windows)</b>

Probleem	Suggesties
	Schakel de stille modus uit. In de stille modus is de afdruksnelheid langzamer. >> <i>Verwante informatie: Lawaai bij het afdrukken verminderen</i>
	Zorg ervoor dat de instellingen voor het type media in de printerdrivers, uw toepassing of de instelling Type Papier in het menu van het apparaat overeenkomen met het soort papier dat u gebruikt. >> <i>Verwante informatie: Het papierformaat en de papiersoort wijzigen</i> >> <i>Verwante informatie: Afdrukinstellingen (Windows)</i>

## Problemen met de afdrukkwaliteit

Probleem	Suggesties
Slechte afdrukkwaliteit	Controleer de afdrukkwaliteit. >> <i>Verwante informatie: De afdrukkwaliteit controleren</i>
	Zorg ervoor dat de instellingen voor het type media in de printerdrivers, uw toepassing of de instelling Type Papier in het menu van het apparaat overeenkomen met het soort papier dat u gebruikt. >> <i>Verwante informatie: Het papierformaat en de papiersoort wijzigen</i> >> <i>Verwante informatie: Afdrukinstellingen (Windows)</i>
	Zorg ervoor dat uw inktcartridges vol zijn. In de volgende omstandigheden kan de inkt klonten: <ul style="list-style-type: none"> <li>• De uiterste gebruiksdatum die op de cartridge staat, is verstreken.</li> <li>• De inktcartridge is mogelijk niet correct opgeslagen vóór gebruik.</li> </ul>
	Zorg dat u een van de aanbevolen papiersoorten gebruikt. >> <i>Verwante informatie: Acceptabele afdrukmedia</i>
	De aanbevolen omgeving voor uw apparaat is tussen 20 °C tot 33 °C.
Witte lijnen in tekst of grafische afbeeldingen.  	Reinig de printkop. >> <i>Verwante informatie: De printkop van uw Brother-apparaat schoonmaken</i> >> <i>Verwante informatie: De printkop reinigen met Beheer via een webbrowser</i> >> <i>Verwante informatie: De printkop vanaf uw computer reinigen (Windows)</i>
	Controleer en wijzig de papierinvoer. >> <i>Verwante informatie: De papierinvoer corrigeren om de verticale lijnen te verminderen</i>
	Gebruik het aanbevolen type papier. >> <i>Verwante informatie: Acceptabele afdrukmedia</i>
	Om te zorgen dat de printkop en inktcartridges zo lang mogelijk meegaan en de afdrukkwaliteit op peil blijft, kunt u het apparaat het best zo min mogelijk loskoppelen van het stopcontact. Wacht na loskoppeling niet te lang voordat u het apparaat weer aansluit op het stopcontact. Gebruik bij voorkeur  om het apparaat uit te zetten. Bij gebruik van  krijgt het apparaat net genoeg stroom om te zorgen dat de printkop regelmatig, maar minder vaak, wordt gereinigd.
Er verschijnen regelmatig donkere lijnen.  	Controleer en wijzig de papierinvoer. >> <i>Verwante informatie: De papierinvoer corrigeren om de verticale lijnen te verminderen</i>
Het apparaat drukt blanco pagina's af.	Controleer de afdrukkwaliteit. >> <i>Verwante informatie: De afdrukkwaliteit controleren</i>

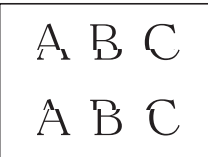
Probleem	Suggesties
	Om te zorgen dat de printkop en inktcartridges zo lang mogelijk meegaan en de afdrukkwaliteit op peil blijft, kunt u het apparaat het best zo min mogelijk loskoppelen van het stopcontact. Wacht na loskoppeling niet te lang voordat u het apparaat weer aansluit op het stopcontact. Gebruik bij voorkeur  om het apparaat uit te zetten. Bij gebruik van  krijgt het apparaat net genoeg stroom om te zorgen dat de printkop regelmatig, maar minder vaak, wordt gereinigd.
Tekens en regels zijn vlekkelig. 	Controleer de uitlijning. >> <i>Verwante informatie: De afdrukuitlijning van uw Brother-apparaat controleren</i> Verander de afdrukopties. >> <i>Verwante informatie: De afdrukopties wijzigen om uw afdrukresultaten te verbeteren</i>
Afgedrukte tekst of afbeeldingen staan scheef.	Zorg ervoor dat het papier correct in de papierlade is geplaatst en dat de papiergeleiders goed zijn afgesteld. >> <i>Verwante informatie: Papier plaatsen</i> Controleer of de klep ter verwijdering van vastgelopen papier goed gesloten is.
Er zitten vlekken of vegen middenboven op de afgedrukte pagina.	Controleer of het papier niet te dik is en niet krult. >> <i>Verwante informatie: Acceptabele afdrukmedia</i>
Op de afdruk zitten vlekken of het lijkt of de inkt vlekt.	Zorg dat u het aanbevolen type papier gebruikt. Raak het papier pas aan als de inkt droog is. >> <i>Verwante informatie: Acceptabele afdrukmedia</i> Zorg dat het papier met de bedrukbare zijde naar beneden in de papierlade ligt. Zorg er bij gebruik van fotopapier voor dat het papier met de glanzende zijde naar beneden in de lade ligt en dat u de juiste papiersoort hebt ingesteld. Wanneer u een foto wilt afdrukken vanaf de computer, moet u de instellingen voor het type media opgeven in de printerdriver of in de toepassing waarmee u wilt afdrukken.
De inkt vlekt of is vochtig bij het gebruik van glanzend fotopapier.	Controleer beide zijden van het papier. Leg het papier met het glanzende (bedrukbare) oppervlak naar beneden. >> <i>Verwante informatie: Het papierformaat en de papiersoort wijzigen</i> Zorg bij gebruik van glanzend papier dat de papiersoort correct is ingesteld.
Er zitten vlekken op de achterkant of onder aan de pagina.	Controleer of er inkt op de geleiderol zit. >> <i>Verwante informatie: De geleiderollen van het apparaat schoonmaken</i> Zorg dat de papiersteunklep wordt gebruikt. >> <i>Verwante informatie: Papier plaatsen</i> Controleer of er inkt op de papierinvoerrollen zit. >> <i>Verwante informatie: De papierinvoerrollen reinigen</i>
De afdrukken zijn gekreukeld.	(Windows) Selecteer het tabblad <b>Geavanceerd</b> in de printerdriver, klik op <b>Andere afdrukopties</b> en vervolgens op <b>Geavanceerde kleurinstellingen</b> . Vink het selectievakje <b>Bi-directioneel afdrukken</b> uit.
Vlekken of vegen op de achterkant van het papier bij gebruik van de functie voor automatisch tweezijdig afdrukken.	(Windows) Pas de optie voor het verminderen van vlekken aan in de eigenschappen of voorkeuren van de printerdriver. >> <i>Verwante informatie: Vlekken op afdrukken en papierstoringen voorkomen (Windows)</i>

## Problemen met de papierverwerking

Probleem	Suggesties
Het apparaat voert geen papier in.	Zorg ervoor dat de papierlade helemaal is ingeduwd tot hij op zijn plaats klikt.
	Zorg ervoor dat de klep ter verwijdering van vastgelopen papier achteraan het apparaat gesloten is.
	Als op het LCD-scherf van het apparaat het bericht Vastgelopen papier wordt weergegeven en het probleem niet verholpen is >> <i>Verwante informatie: Fout-en onderhoudsmeldingen</i>
	Als de papierlade leeg is, plaatst u een nieuwe stapel papier in de papierlade.
	Als er papier in de lade zit, moet u nagaan of het correct is geplaatst. Wanneer het papier gekruld is, moet u het plat maken. Soms moet u het papier uit de lade halen, de stapel omdraaien en weer in de papierlade plaatsen.
	Plaats minder papier in de lade en probeer het opnieuw.
	Maak de papierdoorvoerrollen schoon. >> <i>Verwante informatie: De papierdoorvoerrollen reinigen</i>
	Zorg ervoor dat het papier voldoet aan de specificaties voor het apparaat. >> <i>Verwante informatie: Capaciteit van de papierlade</i>
Fotopapier wordt niet goed ingevoerd.	Wanneer u afdrukt op fotopapier, plaatst u een extra vel van hetzelfde fotopapier in de papierlade.
Het apparaat voert meerdere pagina's in.	<ul style="list-style-type: none"> <li>• Zorg dat het papier op de juiste wijze in de papierlade is geplaatst.</li> <li>• Verwijder al het papier uit de lade en waaier de stapel papier goed door. Plaats het papier vervolgens terug in de lade.</li> <li>• Zorg ervoor dat u het papier niet te ver naar binnen duwt.</li> </ul> >> <i>Verwante informatie: Papier plaatsen</i>
	Controleer of de klep ter verwijdering van vastgelopen papier goed gesloten is. >> <i>Verwante informatie: Printer of papier vastgelopen</i>
	Controleer of het scheidingskussen in de papierlade schoon is. >> <i>Verwante informatie: Het scheidingskussentje reinigen</i>
Het papier is vastgelopen.	>> <i>Verwante informatie: Printer of papier vastgelopen</i> Controleer of de papiergeleiders op het juiste papierformaat zijn afgesteld.
	Gebruik de instellingen voor het voorkomen van papierstoringen. Voor kopiëren: >> <i>Verwante informatie: De afdrukopties wijzigen om uw afdrukresultaten te verbeteren</i> Voor afdrukken: >> <i>Verwante informatie: De afdrukopties wijzigen om uw afdrukresultaten te verbeteren</i> >> <i>Verwante informatie: Vlekken op afdrukken en papierstoringen voorkomen (Windows)</i>
Het papier loopt vast bij het tweezijdig afdrukken.	Als papier vaak vastloopt tijdens het tweezijdig afdrukken, zijn de papierinvoerrollen mogelijk met inkt bevuild. Reinig de papierinvoerrollen. >> <i>Verwante informatie: De papierinvoerrollen reinigen</i>

## Ontvangen faxen afdrukken (Voor modellen met faxfunctie)

Probleem	Suggesties
<ul style="list-style-type: none"> <li>• Tekst te dicht op elkaar</li> <li>• Horizontale strepen</li> <li>• Er ontbreken delen van de bovenste en onderste zinnen</li> </ul>	Dit is doorgaans te wijten aan een slechte telefoonverbinding. Maak een kopie; als de kopie er goed uitziet, was de verbinding waarschijnlijk niet goed en was er statische ruis op de lijn. Vraag de andere partij om de fax opnieuw te verzenden.



Probleem	Suggesties
<ul style="list-style-type: none"> <li>• Ontbrekende lijnen</li> </ul>	
Ontvangen faxen hebben zwarte lijnen.	De scanner van de afzender is mogelijk vuil. Vraag de afzender een kopie te maken om te controleren of het probleem wordt veroorzaakt door het apparaat van de afzender. Probeer of u de fax van een ander faxapparaat kunt ontvangen.
De linker- en rechtermarge ontbreken of een enkele pagina wordt op twee pagina's afgedrukt.	<p>Als de ontvangen faxen worden gesplitst en op twee pagina's worden afgedrukt of als u een extra blanco pagina krijgt, is uw papierformaatinstelling mogelijk niet correct voor het gebruikte papier.</p> <p>➤➤ <i>Verwante informatie: Het papierformaat en de papiersoort wijzigen</i></p> <p>Schakel Automatische verkleining in.</p> <p>➤➤ <i>Verwante informatie: De paginagrootte van een te grote inkomende fax verkleinen</i></p>
Ontvangen fax in kleur drukt alleen in zwart-wit af.	<p>Vervang de kleurinkcartridges die aan het einde van hun levensduur zijn en vraag dan aan de andere persoon om de fax in kleur opnieuw te verzenden.</p> <p>➤➤ <i>Verwante informatie: De inktcartridges vervangen</i></p>



## Verwante informatie

- [Als u problemen hebt met het apparaat](#)

### Gerelateerde onderwerpen:

- [Problemen oplossen](#)
- [Fout- en onderhoudsmeldingen](#)
- [De inktcartridges vervangen](#)
- [Onbedrukbaar gebied](#)
- [De afdrukkwaliteit controleren](#)
- [Het papierformaat en de papiersoort wijzigen](#)
- [Acceptabele afdrukmedia](#)
- [De printkop van uw Brother-apparaat schoonmaken](#)
- [De printkop vanaf uw computer reinigen \(Windows\)](#)
- [De afdrukuitlijning van uw Brother-apparaat controleren](#)
- [Papier plaatsen](#)
- [De geleiderollen van het apparaat schoonmaken](#)
- [De papierinvoerrollen reinigen](#)
- [De papierdoorvoerrollen reinigen](#)
- [Printer of papier vastgelopen](#)
- [De paginagrootte van een te grote inkomende fax verkleinen](#)
- [Afdrukinstellingen \(Windows\)](#)
- [Vlekken op afdrukken en papierstoringen voorkomen \(Windows\)](#)
- [Het scheidingskussentje reinigen](#)
- [De afdrukopties wijzigen om uw afdrukresultaten te verbeteren](#)
- [Lawaai bij het afdrukken verminderen](#)
- [De papierinvoer corrigeren om de verticale lijnen te verminderen](#)
- [De printkop reinigen met Beheer via een webbrowser](#)
- [Capaciteit van de papierlade](#)

## Telefoon- en faxproblemen

Gerelateerde modellen: MFC-J1010DW

- >> Telefoonlijn of -verbindingen
- >> Inkomende oproepen afhandelen
- >> Faxen ontvangen
- >> Faxen verzenden

### Telefoonlijn of -verbindingen

Probleem	Suggesties
Kiezen werkt niet. (Geen kiestoon)	<p>Controleer alle aangesloten snoeren. Controleer of het telefoonsnoer in de telefoonwandaansluiting en in de LINE-aansluiting van het apparaat is gestoken. Als u geabonneerd bent op DSL- of VoIP-diensten, neemt u contact op met uw serviceaanbieder voor informatie over aansluitingen.</p> <p>Als u een VoIP-systeem gebruikt, kunt u proberen de VoIP-instelling te wijzigen naar <i>Basis (voor VoIP)</i>. Hiermee verlaagt u de modemsnelheid en wordt de ECM-modus (Error Connection Mode) uitgeschakeld.</p> <p>&gt;&gt; <i>Verwante informatie: Storing op de telefoonlijn/VoIP</i></p>
	<p>(Alleen voor sommige landen beschikbaar.)</p> <p>Wijzig de Toon/Puls-instelling.</p> <p>&gt;&gt; <i>Verwante informatie: Toon of puls instellen Kiesmodus</i></p>
	<p>Als er geen kiestoon is, sluit dan een gegarandeerd werkend toestel en telefoonsnoer op de aansluiting aan. Pak vervolgens de hoorn van de externe telefoon op en luister of u een kiestoon hoort. Als er nog steeds geen kiestoon is, vraag dan uw telefoonbedrijf om het snoer en/of de wandcontactdoos te controleren.</p>
Het apparaat neemt niet op wanneer er wordt gebeld.	<p>Controleer of het apparaat in de juiste ontvangstmodus staat voor uw instelling.</p> <p>&gt;&gt; <i>Verwante informatie: Kies de juiste ontvangstmodus</i></p> <p>Controleer of er een kiestoon hoorbaar is. Bel indien mogelijk uw apparaat om te controleren of deze de oproep aanneemt. Als er nog steeds geen antwoord is, controleert u of het telefoonsnoer in de telefoonwandaansluiting en de LINE-aansluiting van het apparaat steekt. Vraag uw telefoonbedrijf om de lijn te controleren als het apparaat niet overgaat wanneer u deze belt.</p>

### Inkomende oproepen afhandelen

Probleem	Suggesties
Het apparaat registreert een spraakverbinding als faxtonen.	<p>Als Fax waarnemen op Aan staat, is uw apparaat gevoeliger voor geluiden. Uw apparaat heeft misschien per ongeluk stemmen of muziek op de lijn geïnterpreteerd als faxtonen en reageert dan met faxontvangsttonen. Schakel het apparaat uit door op <b>Stop/Exit (Stop/Eindigen)</b> of  te drukken. Dit probleem kunt u wellicht vermijden door de functie Fax waarnemen uit te schakelen.</p> <p>&gt;&gt; <i>Verwante informatie: Stel Fax waarnemen in</i></p>
Een faxoproep naar het apparaat overzetten.	<p>Als u vanaf een tweede of externe telefoon hebt opgenomen, moet u de code voor activeren op afstand intoetsen (de fabrieksinstelling is *51). Als u vanaf een externe telefoon hebt opgenomen, drukt u op de Startknop om de fax te ontvangen.</p> <p>Hang op zodra uw apparaat opneemt.</p>
Aangepaste functies op een enkele lijn.	<p>Als u wisselgesprekken, wisselgesprekken en/of nummerweergave, voicemail, een antwoordapparaat, een alarmsysteem of andere speciale diensten samen met uw faxtoestel op een enkele telefoonlijn gebruikt, kan dit problemen opleveren bij het verzenden of ontvangen van faxen.</p>

Probleem	Suggesties
	<p><b>Bijvoorbeeld:</b> Als u geabonneerd bent op wisselgesprekken of bepaalde andere speciale diensten, en het signaal hiervan op de lijn binnenkomt terwijl uw apparaat een fax verzendt of ontvangt, kan dit signaal de fax tijdelijk onderbreken of verstoren. De ECM-modus (foutencorrectie) van Brother kan helpen om dit probleem te verhelpen. Het probleem heeft betrekking op telefoonsystemen en komt algemeen voor bij apparaten die informatie verzenden en ontvangen op een enkele lijn die gedeeld wordt met aangepaste functies. Als het van belang is dat er zich geen storingen kunnen voordoen, kunt u het best een aparte telefoonlijn zonder aangepaste functies gebruiken.</p>

## Faxen ontvangen

Probleem	Suggesties
Kan geen fax ontvangen.	<p>Controleer alle aangesloten snoeren. Controleer of het telefoonsnoer in de telefoonwandaansluiting en in de LINE-aansluiting van het apparaat is gestoken. Als u zich abonneert op DSL- of VoIP-diensten, neemt u contact op met uw serviceaanbieder voor informatie over aansluitingen. Als u een VoIP-systeem gebruikt, kunt u proberen de VoIP-instelling te wijzigen naar <i>Basis (voor VoIP)</i>. Hiermee verlaagt u de modemsnelheid en wordt de ECM-modus (Error Connection Mode) uitgeschakeld.</p> <p>➤➤ <i>Verwante informatie: Storing op de telefoonlijn/VoIP</i></p>
	<p>Controleer of het apparaat in de juiste ontvangstmodus staat. Dit wordt bepaald door de externe apparaten en telefoondiensten die op dezelfde lijn als het Brother-apparaat zijn aangesloten.</p> <p>➤➤ <i>Verwante informatie: Kies de juiste ontvangstmodus</i></p> <ul style="list-style-type: none"> <li>Als u een afzonderlijke faxlijn hebt en u wilt dat uw Brother-apparaat automatisch alle inkomende faxen beantwoordt, selecteert u de stand <i>Alleen Fax</i>.</li> <li>Als uw apparaat van Brother een lijn deelt met een extern antwoordapparaat, selecteert u de stand <i>Extern antwoordapparaat</i>. In de stand <i>Extern antwoordapparaat</i> ontvangt uw Brother-apparaat automatisch inkomende faxen, en bellers kunnen een bericht achterlaten op uw antwoordapparaat.</li> <li>Als uw Brother-apparaat een lijn deelt met andere telefoontoestellen en u wilt dat het apparaat automatisch alle inkomende faxen beantwoordt, selecteert u de <i>Fax/Tel-modus</i>. In de <i>Fax/Tel-modus</i> ontvangt uw Brother-apparaat automatisch faxen en produceert het een dubbel belsignaal om u op een telefoonoproep te attenderen.</li> <li>Selecteer de stand <i>Handmatig</i> als u niet wilt dat uw Brother-apparaat automatisch inkomende faxen beantwoordt. In de stand <i>Handmatig</i> moet u elke inkomende oproep beantwoorden en het apparaat activeren om faxen te ontvangen.</li> </ul>
	<p>De oproep wordt mogelijk beantwoord door een ander apparaat of een andere dienst op uw locatie voordat uw Brother-apparaat opneemt. Verlaag de instelling voor belvertraging om dit te testen:</p> <ul style="list-style-type: none"> <li>Als de ontvangstmodus op <i>Alleen Fax</i> of <i>Fax/Tel</i> is ingesteld, vermindert u de belvertraging tot de laagste waarde die groter is dan 0.</li> </ul> <p>➤➤ <i>Verwante informatie: Stel het aantal keren in dat het apparaat overgaat voordat het antwoordt (Belvertraging)</i></p> <ul style="list-style-type: none"> <li>Als de ontvangstmodus is ingesteld op <i>Extern antwoordapparaat</i>, vermindert u het aantal keer overgaan dat u hebt ingesteld op uw antwoordapparaat tot twee keer.</li> <li>Als de ontvangstmodus is ingesteld op <i>Handmatig</i>, past u de belvertraging NIET aan.</li> </ul>
	<p>Vraag iemand om u een testfax te sturen:</p> <ul style="list-style-type: none"> <li>Als u de testfax goed hebt ontvangen, werkt uw apparaat naar behoren. Vergeet niet om de belvertraging of de instelling van het antwoordapparaat weer terug te zetten op de oorspronkelijke instelling. Als het probleem met het ontvangen van faxen zich opnieuw voordoet als u de belvertraging weer op</li> </ul>

Probleem	Suggesties
	<p>de oorspronkelijke instelling hebt gezet, beantwoordt een persoon, een apparaat of een dienst de faxoproep voordat uw apparaat kan reageren.</p> <ul style="list-style-type: none"> <li>Als u de fax niet hebt ontvangen, verstoort wellicht een ander apparaat of een dienst de ontvangst van de fax, of is er een probleem met uw faxlijn.</li> </ul>
	<p>Als u een antwoordapparaat (stand Extern antwoordapparaat) op dezelfde lijn gebruikt als het apparaat van Brother, controleert u of uw antwoordapparaat goed is ingesteld.</p> <p>➤➤ <i>Verwante informatie: Een extern antwoordapparaat aansluiten</i></p> <ol style="list-style-type: none"> <li>Sluit het externe antwoordapparaat aan zoals getoond in het volgende onderwerp: <ul style="list-style-type: none"> <li>➤➤ <i>Verwante informatie: Extern antwoordapparaat</i></li> </ul> </li> <li>Stel uw antwoordapparaat in op een of twee keer overgaan.</li> <li>Neem het uitgaande bericht op uw antwoordapparaat op. <ul style="list-style-type: none"> <li>Neem vijf seconden stilte op aan het begin van uw uitgaande bericht.</li> <li>Wij adviseren u het bericht te beperken tot 20 seconden.</li> <li>Beëindig uw uitgaande bericht met uw code voor activeren op afstand voor wie handmatig faxen wil verzenden. Bijvoorbeeld: "Spreek een bericht in na de toon, of druk op *51 en verzend een fax."</li> </ul> </li> <li>Stel uw antwoordapparaat in om oproepen te beantwoorden.</li> <li>Stel de ontvangstmodus van uw Brother-apparaat in op Extern antwoordapparaat. <ul style="list-style-type: none"> <li>➤➤ <i>Verwante informatie: Kies de juiste ontvangstmodus</i></li> </ul> </li> </ol>
	<p>Zorg ervoor dat de functie Fax Waarnemen van uw Brother-apparaat ingeschakeld is. Met de functie Fax Waarnemen kunt u een fax ook ontvangen wanneer u de oproep op een extern of tweede toestel hebt aangenomen.</p> <p>➤➤ <i>Verwante informatie: Stel Fax waarnemen in</i></p>
	<p>Als u vaak foutmeldingen ontvangt door eventuele storing op de telefoonlijn of als u een VoIP-systeem gebruikt, kunt u proberen de instelling Compatibiliteit op <i>Basis (voor VoIP)</i> te zetten.</p> <p>➤➤ <i>Verwante informatie: Storing op de telefoonlijn/VoIP</i></p>
	<p>Als u uw apparaat op een PBX- of ISDN-lijn aansluit, stel dan de menu-instelling van Telefoonlijn in op uw type telefoon.</p> <p>➤➤ <i>Verwante informatie: Het type telefoonlijn instellen</i></p>

## Faxen verzenden

Probleem	Suggesties
Kan geen fax verzenden.	<p>Controleer alle aangesloten snoeren. Controleer of het telefoonsnoer in de telefoonwandaansluiting en in de LINE-aansluiting van het apparaat is gestoken. Als u zich abonneert op DSL- of VoIP-diensten, neemt u contact op met uw serviceaanbieder voor informatie over aansluitingen.</p> <p>Als u een VoIP-systeem gebruikt, kunt u proberen de VoIP-instelling te wijzigen naar <i>Basis (voor VoIP)</i>. Hiermee verlaagt u de modemsnelheid en wordt de ECM-modus (Error Connection Mode) uitgeschakeld.</p> <p>➤➤ <i>Verwante informatie: Storing op de telefoonlijn/VoIP</i></p>
	<p>Druk het verzendrapport af en controleer op foutmeldingen.</p> <p>➤➤ <i>Verwante informatie: Rapporten afdrukken</i></p>
	<p>Vraag de andere partij om te controleren of de ontvangende machine papier bevat.</p>
Slechte verzendkwaliteit.	<p>Stel de resolutie in op Fijn of Superfijn. Maak een kopie om de scanfunctie van het apparaat te controleren. Als de kopieerkwaliteit slecht is, reinigt u de scanner.</p> <p>➤➤ <i>Verwante informatie: De scanner reinigen</i></p>

Probleem	Suggesties
Het verzendrapport meldt RESULT:NG.	<p>Er is waarschijnlijk even ruis of statische elektriciteit op de lijn geweest. Verzend de fax opnieuw. Als u een bericht via PC-FAX verzendt en in het verzendrapport RESULT:NG staat, is het geheugen van het apparaat wellicht vol.</p> <p>Vraag het telefoonbedrijf om uw telefoonlijn te controleren als het probleem aanhoudt.</p> <p>➤➤ <i>Verwante informatie: Een fax in het geheugen van het apparaat afdrukken</i></p> <p>➤➤ <i>Verwante informatie: Een actieve fax annuleren</i></p> <p>➤➤ <i>Verwante informatie: Een wachtende fax controleren en annuleren</i></p> <p>Als u uw apparaat op een PBX- of ISDN-lijn aansluit, stel dan de menu-instelling van Telefoonlijn in op uw type telefoon.</p> <p>➤➤ <i>Verwante informatie: Het type telefoonlijn instellen</i></p> <p>Als u vaak foutmeldingen ontvangt door eventuele storing op de telefoonlijn of als u een VoIP-systeem gebruikt, kunt u proberen de instelling Compatibiliteit op Basis (voor VoIP) te zetten.</p> <p>➤➤ <i>Verwante informatie: Storing op de telefoonlijn/VoIP</i></p>
Verzonden faxen zijn blanco.	<p>Laad het document op de juiste manier.</p> <p>➤➤ <i>Verwante informatie: Documenten in de ADF (automatische documentinvoer) plaatsen</i></p> <p>➤➤ <i>Verwante informatie: Documenten op de glasplaat plaatsen</i></p>
Verzonden faxen hebben zwarte verticale lijnen.	<p>Zwarte verticale lijnen op door u verzonden faxen worden doorgaans veroorzaakt door vuil of correctievloeistof op de glazen strook. Reinig de glazen strook.</p> <p>➤➤ <i>Verwante informatie: De scanner reinigen</i></p>



## Verwante informatie

- Als u problemen hebt met het apparaat
  - Stel de kiestoondetectie in
  - Storing op de telefoonlijn/VoIP

### Gerelateerde onderwerpen:

- Problemen oplossen
- Toon of puls instellen Kiesmodus
- Kies de juiste ontvangstmodus
- Stel Fax waarnemen in
- Stel het aantal keren in dat het apparaat overgaat voordat het antwoordt (Belvertraging)
- Een extern antwoordapparaat aansluiten
- Extern antwoordapparaat
- Het type telefoonlijn instellen
- Rapporten afdrukken
- De scanner reinigen
- Een fax in het geheugen van het apparaat afdrukken
- Een actieve fax annuleren
- Een wachtende fax controleren en annuleren
- Documenten in de ADF (automatische documentinvoer) plaatsen
- Documenten op de glasplaat plaatsen

## Stel de kiestoondetectie in

Gerelateerde modellen: MFC-J1010DW

Door de kiestoon op [Waarneming] in te stellen, wordt de tijd tot de kiestoon wordt waargenomen verkort.

1. Druk op **Settings (Instellingen)**.
2. Druk op ▲ of ▼ om uw selecties te maken:
  - a. Selecteer [Stand. instel.]. Druk op **OK**.
  - b. Selecteer [Kiestoon]. Druk op **OK**.
  - c. Selecteer [Waarneming] of [Geen detectie]. Druk op **OK**.
3. Druk op **Stop/Exit (Stop/Eindigen)**.



### Verwante informatie

- [Telefoon- en faxproblemen](#)

## Storing op de telefoonlijn/VoIP

Gerelateerde modellen: MFC-J1010DW

Als u problemen hebt met het verzenden of ontvangen van een fax door een mogelijke storing op de telefoonlijn, of als u een VoIP-systeem gebruikt, raden we u aan de modemsnelheid te wijzigen om faxstoringen tot een minimum te beperken.

1. Druk op **Settings (Instellingen)**.
2. Druk op ▲ of ▼ om uw selecties te maken:
  - a. Selecteer [Stand.instel.]. Druk op **OK**.
  - b. Selecteer [Compatibel]. Druk op **OK**.
  - c. Selecteer [Normaal] of [Basic (voorVoIP)]. Druk op **OK**.
    - [Basic (voorVoIP)] verlaagt de modemsnelheid tot 9.600 bps en schakelt het ontvangen van kleurenfaxen en ECM (foutcorrectie) uit, behalve voor het verzenden van kleurenfaxen. Gebruik deze instelling alleen indien nodig, bijvoorbeeld als u vaak storing op de telefoonlijn hebt.  
Om de compatibiliteit met de meeste VoIP-voorzieningen te verbeteren, raadt Brother aan de instelling bij Compatibel te wijzigen in [Basic (voorVoIP)].
    - [Normaal] stelt de modemsnelheid in op 14.400 bps.
3. Druk op **Stop/Exit (Stop/Eindigen)**.



VoIP (Voice over IP) is een telefoonsysteem dat gebruikmaakt van een internetverbinding in plaats van een traditionele telefoonlijn.



### Verwante informatie

- [Telefoon- en faxproblemen](#)

#### Gerelateerde onderwerpen:

- [Bellen via internet \(VoIP\) /Telefoonlijnstoring](#)
- [Fout- en onderhoudsmeldingen](#)

## Overige problemen

- >> [Problemen met kopiëren](#)
- >> [Problemen met scannen](#)
- >> [Problemen met software](#)

### Problemen met kopiëren

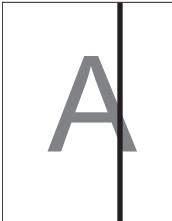
Probleem	Suggesties
<p>Op kopieën worden zwarte lijnen of strepen afgedrukt.</p> 	<p>Zwarte lijnen op kopieën worden doorgaans veroorzaakt door vuil of correctievloeistof op de glazen strook. Reinig de glazen strook, de glasplaat, en de witte balk en het witte plastic erboven.</p> <p>&gt;&gt; <i>Verwante informatie: De scanner reinigen</i></p>
<p>Kopieën bevatten zwarte vlekken.</p>	<p>Zwarte vlekken op kopieën worden doorgaans veroorzaakt door vuil of correctievloeistof op de glasplaat. Reinig de glasplaat en het witte plastic erboven.</p> <p>&gt;&gt; <i>Verwante informatie: De scanner reinigen</i></p>
<p>De kopieën zijn blanco.</p>	<p>Laad het document op de juiste manier.</p> <p>&gt;&gt; <i>Verwante informatie: Documenten in de ADF (automatische documentinvoer) plaatsen</i></p> <p>&gt;&gt; <i>Verwante informatie: Documenten op de glasplaat plaatsen</i></p>
<p>Slechte kopieerresultaten bij het gebruik van de ADF. (Modellen met ADF)</p>	<p>Gebruik de glasplaat.</p> <p>&gt;&gt; <i>Verwante informatie: Documenten op de glasplaat plaatsen</i></p>
<p>De functie Aanp. aan pag. werkt niet goed.</p>	<p>Controleer of het document niet scheef op de glasplaat ligt. Leg het document recht en probeer het opnieuw.</p>
<p>Vlekken of vegen op de achterkant van het papier bij gebruik van de functie voor tweezijdig kopiëren.</p>	<p>Verander de afdrukopties.</p> <p>&gt;&gt; <i>Verwante informatie: De afdrukopties wijzigen om uw afdrukresultaten te verbeteren</i></p>

### Problemen met scannen

Probleem	Suggesties
<p>Tijdens het scannen verschijnen TWAIN- of WIA-fouten. (Windows)</p>	<p>Zorg dat de Brother TWAIN- of WIA-driver als primaire bron is geselecteerd in uw scantoeepassing. Klik in Nuance™ PaperPort™ 14SE bijvoorbeeld op <b>Bureaublad &gt; Scaninstellingen &gt; Selecteren...</b> om de Brother TWAIN-/WIA-driver te selecteren.</p>
<p>OCR werkt niet.</p>	<p>Probeer de scanresolutie te verhogen.</p>
<p>Slechte scanresultaten bij het gebruik van de ADF. (Er verschijnen zwarte lijnen in de gescande gegevens.) (Modellen met ADF)</p>	<p>Reinig de witte balk en de glazen strook eronder.</p> <p>&gt;&gt; <i>Verwante informatie: De scanner reinigen</i></p> <p>Gebruik de glasplaat.</p> <p>&gt;&gt; <i>Verwante informatie: Documenten op de glasplaat plaatsen</i></p>



---

## Problemen met software

Probleem	Suggesties
Afdrukken lukt niet.	Verwijder de drivers (Windows) en de Brother-software en installeer van beide de nieuwste versie.
"Apparaat bezet" wordt op het computerscherm weergegeven.	Er mag geen foutmelding op het scherm van het apparaat staan.



### Verwante informatie

- [Als u problemen hebt met het apparaat](#)

#### Gerelateerde onderwerpen:

- [Problemen oplossen](#)
  - [De scanner reinigen](#)
  - [De papierinvoer corrigeren om de verticale lijnen te verminderen](#)
  - [Documenten in de ADF \(automatische documentinvoer\) plaatsen](#)
  - [Documenten op de glasplaat plaatsen](#)
  - [De afdrukopties wijzigen om uw afdrukresultaten te verbeteren](#)
-

## Netwerkproblemen

- [Het hulpprogramma voor het herstellen van de netwerkverbinding gebruiken \(Windows\)](#)
- [De netwerkinstellingen van het apparaat controleren](#)
- [Als u problemen hebt met het netwerk van uw apparaat](#)
- [Problemen oplossen](#)

## Het hulpprogramma voor het herstellen van de netwerkverbinding gebruiken (Windows)

Gebruik het hulpprogramma voor het herstellen van de netwerkverbinding om de netwerkinstellingen van het Brother-apparaat te herstellen. Dit hulpprogramma wijst het juiste IP-adres en subnetmasker toe.

Controleer of het apparaat is ingeschakeld en op hetzelfde netwerk als uw computer is aangesloten.

1. Klik op  (**Brother Utilities**) en vervolgens op de vervolgkeuzelijst en selecteer uw modelnaam (indien nog niet geselecteerd).
2. Klik in de linkernavigatiebalk op **Hulpmiddelen** en klik vervolgens op **Netwerkverbinding repareren**.
3. Volg de instructies op uw computerscherm.
4. Controleer de diagnose door het netwerkconfiguratierapport af te drukken.



Het hulpprogramma voor het herstellen van netwerkverbindingen wordt automatisch gestart als u de optie **Hulpprogramma voor verbindingsherstel inschakelen** selecteert via de Status Monitor. Klik met de rechtermuisknop in het Status Monitor-venster en klik vervolgens op **Overige instellingen** > **Hulpprogramma voor verbindingsherstel inschakelen**. Dit is niet aan te raden wanneer uw netwerkbeheerder het IP-adres heeft ingesteld op Statisch, aangezien het IP-adres hiermee automatisch wordt gewijzigd.

Als zelfs na het gebruik van het hulpprogramma voor het herstellen van de netwerkverbinding het juiste IP-adres en subnetmasker nog steeds niet zijn toegewezen, vraagt u de netwerkbeheerder om deze informatie.



### Verwante informatie

- [Netwerkproblemen](#)

#### Gerelateerde onderwerpen:

- [Als u problemen hebt met het netwerk van uw apparaat](#)
- [Het netwerkconfiguratierapport afdrukken](#)

## De netwerkinstellingen van het apparaat controleren

- [Het netwerkconfiguratie rapport afdrukken](#)
- [De instellingen van uw apparaat wijzigen met Beheer via een webbrowser](#)

## Als u problemen hebt met het netwerk van uw apparaat



Voor technische ondersteuning neemt u contact op met de customer support van Brother.

Als u denkt dat er een probleem is met uw apparaat, raadpleegt u de volgende onderwerpen. U kunt de meeste problemen zelf oplossen.

Ga voor meer hulp naar de pagina **Veelgestelde vragen en probleemoplossing** voor uw model op [support.brother.com](http://support.brother.com).

>> [Het lukt niet om de configuratie van het draadloze netwerk te voltooien.](#)

>> [Mijn Brother-machine kan niet afdrukken, scannen of PC-FAX Ontvangen via het netwerk.](#)

>> [Ik wil controleren of mijn netwerkapparaten naar behoren werken.](#)

### Het lukt niet om de configuratie van het draadloze netwerk te voltooien.

Schakel de draadloze router uit en vervolgens weer in. Probeer de draadloze instellingen vervolgens opnieuw te configureren. Als het niet lukt om het probleem op te lossen, volgt u de onderstaande instructies:

Onderzoek het probleem met behulp van het WLAN-rapport.



Oorzaak	Wat te doen	Interface
Uw beveiligingsinstellingen (SSID/Netwerksleutel) zijn niet juist.	Controleer de netwerkbeveiligingsinstellingen <b>Hulp bij draadloze configuratie</b> . Voor meer informatie en om het hulpprogramma te downloaden, gaat u naar de pagina <b>Downloads</b> van uw model op <a href="http://support.brother.com">support.brother.com</a> . Controleer of u de juiste beveiligingsinstellingen gebruikt. <ul style="list-style-type: none"><li>- Raadpleeg de handleiding die u bij uw draadloze LAN-toegangspoort/router hebt ontvangen voor informatie over het achterhalen van de veiligheidsinstellingen.</li><li>- Het kan ook zijn dat de naam van de fabrikant of het modelnummer van de draadloze LAN-toegangspoort/router als de standaardbeveiligingsinstellingen worden gebruikt.</li><li>- Neem hierover contact op met de fabrikant van de toegangspoort/router, uw internetprovider of netwerkbeheerder.</li></ul>	Draadloos
Het MAC-adres van uw Brother apparaat wordt niet toegestaan.	Controleer of het MAC-adres van het Brother-apparaat in het filter wordt toegestaan. U vindt het MAC-adres via het bedieningspaneel van het Brother-apparaat.	Draadloos
Uw draadloze LAN-toegangspoort/router staat in de sluimerstand (geeft de SSID niet door).	<ul style="list-style-type: none"><li>• Voer de juiste SSID-naam of netwerksleutel handmatig in.</li><li>• Controleer de SSID-naam of de netwerksleutel in de handleiding die u bij uw draadloze LAN-toegangspoort/router hebt ontvangen en configureer de draadloze netwerkinstallatie opnieuw.</li></ul>	Draadloos
De beveiligingsinstellingen (SSID/wachtwoord) zijn niet correct.	Bevestig de SSID en het wachtwoord. Wanneer u het netwerk handmatig configureert, worden de SSID en het wachtwoord weergegeven op het LCD-scherm van uw Brother-apparaat. Als uw mobiele apparaat de handmatige configuratie ondersteunt, worden de SSID en het wachtwoord weergegeven op het scherm van het mobiele apparaat.	Wi-Fi Direct
U maakt gebruik van Android™ 4.0.	Als de verbinding van uw mobiele apparaat (ongeveer zes minuten na gebruik van Wi-Fi Direct) wordt verbroken, probeert u de drukknopconfiguratie met WPS (aanbevolen) en stelt u het apparaat van Brother als een groepeerigenaar in.	Wi-Fi Direct
Uw Brother-apparaat bevindt zich te ver van uw mobiele apparaat.	Plaats uw Brother-apparaat binnen een afstand van ongeveer 1 meter van het mobiele apparaat wanneer u de instellingen van het Wi-Fi Direct-netwerk configureert.	Wi-Fi Direct
Er bevinden zich obstakels (muren of meubels	Verplaats uw Brother-apparaat naar een plaats zonder obstakels.	Wi-Fi Direct

Oorzaak	Wat te doen	Interface
bijvoorbeeld) tussen uw apparaat en het mobiele apparaat.		
Er bevindt zich een draadloze computer, Bluetooth®-apparaat, magnetron of draadloze telefoon in de buurt van uw Brother-apparaat of mobiele apparaat.	Verwijder andere apparaten uit de buurt van het Brother-apparaat of het mobiele apparaat.	Wi-Fi Direct
Als u al het bovenstaande hebt gecontroleerd en geprobeerd, maar uw Brother-apparaat de configuratie van Wi-Fi Direct nog steeds niet kan voltooien.	<ul style="list-style-type: none"> <li>Schakel uw Brother-apparaat uit en weer in. Probeer vervolgens de Wi-Fi Direct-instellingen opnieuw te configureren.</li> <li>Als u uw Brother-apparaat als een client-pc gebruikt, bevestig dan het aantal apparaten die tot het huidige Wi-Fi Direct netwerk zijn toegelaten en controleer hoeveel apparaten zijn verbonden.</li> </ul>	Wi-Fi Direct

### Voor Windows

Als uw draadloze verbinding verbroken is, en u al het bovenstaande hebt gecontroleerd en geprobeerd, raden we u aan het hulpprogramma voor het herstellen van de netwerkverbinding te gebruiken.

## Mijn Brother-machine kan niet afdrukken, scannen of PC-FAX Ontvangen via het netwerk.

Oorzaak	Wat te doen	Interface
(Uw Brother-apparaat is ineens gestopt met afdrukken of scannen.)	<ul style="list-style-type: none"> <li>DCP-J1050DW/MFC-J1010DW               <ol style="list-style-type: none"> <li>Druk op het bedieningspaneel op  of <b>WiFi</b>.</li> <li>Druk op ►.</li> <li>Druk op ▲ of ▼ om de optie <b>Herstel WLAN</b> te selecteren en druk vervolgens op <b>OK</b>.</li> <li>Wanneer de verbinding met uw draadloze apparaat tot stand is gebracht, wordt <b>Verbonden</b> weergegeven. Druk op ►.</li> </ol> </li> <li>DCP-J1140DW               <p>Druk op  &gt; <b>Herstel WLAN</b>.</p> <p>Wanneer de verbinding met uw mobiele apparaat tot stand is gebracht, wordt <b>Verbonden</b> weergegeven. Druk op <b>OK</b>.</p> </li> </ul>	Draadloos
De toegang tot het netwerk wordt door uw beveiligingssoftware geblokkeerd. (De functie netwerkscannen werkt niet.)	<ul style="list-style-type: none"> <li>Windows               <p>Configureer de beveiligings-/firewallsoftware van derden om Netwerkscannen toe te staan. Om poort 54925 toe te voegen voor netwerkscannen, voert u onderstaande informatie in:</p> <ul style="list-style-type: none"> <li><b>Bij Naam:</b> Voer een beschrijving in, bijvoorbeeld Brother NetScan.</li> <li><b>Bij Poortnummer:</b> Voer 54925 in. Voer 137 in. Voer 161 in.</li> <li><b>Bij Protocol:</b> Selecteer UDP.</li> </ul> <p>Raadpleeg de gebruiksaanwijzing van uw beveiligings-/firewallsoftware of neem contact op met de softwarefabrikant.</p> </li> <li>Mac (Brother iPrint&amp;Scan)</li> </ul>	Draadloos

Oorzaak	Wat te doen	Interface
	<p>Klik in de menubalk <b>Finder</b> op <b>Ga &gt; Programma's</b> en dubbelklik vervolgens op het pictogram van Brother iPrint&amp;Scan. Het Brother iPrint&amp;Scan-venster verschijnt. Klik op de knop <b>Selecteer uw apparaat</b> en volg daarna de aanwijzingen op het scherm om de netwerkmachine opnieuw te selecteren.</p>	
<p>De toegang tot het netwerk wordt door uw beveiligingssoftware geblokkeerd. (De functie PC-Fax Ontvangen via het netwerk werkt niet.) (Windows)</p>	<p>Stel de beveiligings-/firewallsoftware van derden in om PC-FAX ontvangen toe te staan. Om poort 54926 toe te voegen voor PC-Fax ontvangen via het netwerk, voert u onderstaande informatie in:</p> <ul style="list-style-type: none"> <li>• <b>Bij Naam:</b> Voer een beschrijving in, bijvoorbeeld Brother PC-Fax ontvangen.</li> <li>• <b>Bij Poortnummer:</b> Voer 54926 in.</li> <li>• <b>Bij Protocol:</b> Selecteer UDP.</li> </ul> <p>Raadpleeg de gebruiksaanwijzing van uw beveiligings-/firewallsoftware of neem contact op met de softwarefabrikant.</p>	Draadloos
<p>De toegang tot het netwerk wordt door uw beveiligingssoftware geblokkeerd.</p>	<p>Beveiligingssoftware blokkeert mogelijk de toegang zonder een beveiligingswaarschuwing weer te geven, zelfs na een succesvolle installatie.</p> <p>Om toegang toe te staan, raadpleegt u de instructies voor uw beveiligingssoftware of neemt u contact op met de softwarefabrikant.</p>	Draadloos
<p>Er werd geen beschikbaar IP-adres toegewezen aan uw Brother-apparaat.</p>	<ul style="list-style-type: none"> <li>• Bevestig het IP-adres en het subnetmasker. Controleer of de IP-adressen en subnetmaskers van uw computer en het Brother-apparaat correct zijn en zich in hetzelfde netwerk bevinden. Neem contact op met uw netwerkbeheerder voor meer informatie over hoe u het IP-adres en Subnetmasker verifieert.</li> <li>• Windows Controleer het IP-adres en het subnetmasker met het hulpprogramma voor het herstellen van de netwerkverbinding.</li> <li>• Mac Controleer uw netwerkapparaten aan de hand van de ping-opdracht. Voor meer informatie over het controleren van uw netwerkinstellingen &gt;&gt; <i>Verwante informatie: Netwerkapparaten controleren met de pingopdracht.</i></li> </ul>	Draadloos
<p>De mislukte afdrukaak staat nog steeds in de afdrukwachtrij van de computer.</p>	<ul style="list-style-type: none"> <li>• Als de mislukte afdrukaak nog steeds in de afdrukwachtrij van uw computer staat, verwijdert u deze.</li> <li>• Dubbelklik anders in de volgende map op het printerpictogram en annuleer alle documenten: <ul style="list-style-type: none"> <li>- Voor Windows 10, Windows Server 2016 en Windows Server 2019 Klik op  &gt; <b>Systeem &gt; Configuratiescherm</b>. Klik in de groep <b>Hardware en geluiden</b> op <b>Apparaten en printers weergeven</b>.</li> <li>- Windows 8.1 Verplaats uw muis naar de rechterbenedenhoek van uw bureaublad. Als de menubalk verschijnt, klikt u op <b>Instellingen &gt; Configuratiescherm</b>. Klik in de groep <b>Hardware en geluiden</b> op <b>Apparaten en printers weergeven</b>.</li> <li>- Windows Server 2012 R2 Klik op <b>Configuratiescherm</b> op het start-scherm. Klik in de groep <b>Hardware</b> op <b>Apparaten en printers weergeven</b>.</li> <li>- Windows Server 2012</li> </ul> </li> </ul>	Draadloos

Oorzaak	Wat te doen	Interface
	<p>Verplaats uw muis naar de rechterbenedenhoek van uw bureaublad. Als de menubalk verschijnt, klikt u op <b>Instellingen &gt; Configuratiescherm</b>. Klik in de groep <b>Hardware op Apparaten en printers weergeven &gt; Printers</b>.</p> <ul style="list-style-type: none"> <li>- Windows 7</li> </ul> <p>Klik op  (<b>Starten</b>) &gt; <b>Apparaten en printers</b>.</p> <ul style="list-style-type: none"> <li>- Windows Server 2008</li> </ul> <p>Klik op <b>start &gt; Configuratiescherm &gt; Printers</b>.</p> <ul style="list-style-type: none"> <li>- Mac</li> </ul> <p>Klik op <b>Systeemvoorkeuren... &gt; Printers en scanners</b>.</p>	
Uw apparaat van Brother is niet met het draadloze netwerk verbonden.	Druk het WLAN-rapport af en controleer de foutcode op het afgedrukte rapport.	Draadloos

Als u al het bovenstaande hebt gecontroleerd en geprobeerd maar het Brother-apparaat nog steeds niet afdrukt en scant, verwijdert u de drivers (Windows) en Brother-software en installeert u van beide de nieuwste versie.

### Ik wil controleren of mijn netwerkapparaten naar behoren werken.

Controle	Wat te doen	Interface
Controleer of uw Brother-apparaat, toegangspoort/router of netwerkhub is ingeschakeld.	<p><b>Controleer het volgende:</b></p> <ul style="list-style-type: none"> <li>• Het netsnoer is goed aangesloten en het apparaat van Brother is ingeschakeld.</li> <li>• Het toegangspunt/router of hub is ingeschakeld en de verbindingsindicator knippert.</li> <li>• Alle beschermende verpakkingsmaterialen zijn van het apparaat verwijderd.</li> <li>• De inktcartridges zijn op de juiste wijze geïnstalleerd.</li> <li>• Het scannerdeksel en de klep ter verwijdering van vastgelopen papier zijn volledig gesloten.</li> <li>• Het papier is op de juiste manier in de papierlade geplaatst.</li> </ul>	Draadloos
Controleer of u het Brother-apparaat kunt pingen vanaf uw computer.	<p>Ping het Brother-apparaat vanaf uw computer door bij de Windows-opdrachtprompt of in een Mac-toepassing het IP-adres of de knooppuntnaam te typen:</p> <p>ping &lt;ipaddress&gt; of &lt;nodename&gt;.</p> <ul style="list-style-type: none"> <li>• Succesvol: Uw Brother-apparaat werkt correct en is op hetzelfde netwerk aangesloten als uw computer.</li> <li>• Niet succesvol: Uw Brother-apparaat is niet aangesloten op hetzelfde netwerk als uw computer.</li> </ul> <p>Windows:</p> <p>Informeert bij de systeembeheerder naar het IP-adres en het subnetmasker en gebruik vervolgens het hulpprogramma voor het herstellen van de netwerkverbinding.</p> <p>Mac:</p> <p>Controleer of het IP-adres en het subnetmasker correct zijn ingesteld.</p>	Draadloos
Controleer of het Brother-apparaat verbinding heeft met het draadloze netwerk.	Druk het WLAN-rapport af en controleer de foutcode op het afgedrukte rapport.	Draadloos

Als u al het bovenstaande gecontroleerd en geprobeerd hebt, maar nog steeds problemen ondervindt, raadpleegt u de handleiding van uw draadloze LAN-toegangspunt/router voor het vinden van de SSID (netwerknnaam) en netwerksleutel (wachtwoord) en stelt u deze correct in.





## Verwante informatie

- [Netwerkproblemen](#)
  - [Netwerkapparaten controleren met de pingopdracht](#)

### **Gerelateerde onderwerpen:**

- [Het WLAN-rapport afdrukken](#)
- [Het hulpprogramma voor het herstellen van de netwerkverbinding gebruiken \(Windows\)](#)
- [Foutcodes in het rapport voor draadloos LAN](#)
- [Uw apparaat voor een draadloos netwerk configureren wanneer de SSID niet wordt doorgegeven](#)
- [Wi-Fi Direct® gebruiken](#)
- [Het netwerkconfiguratie-rapport afdrukken](#)

## Netwerkapparaten controleren met de pingopdracht

Controleer de IP-adressen van uw computer en Brother-apparaat en controleer vervolgens of het netwerk correct werkt.

- >> [Configureer het IP-adres op uw computer \(Windows\)](#)
- >> [Configureer het IP-adres op uw computer \(Mac\)](#)
- >> [Configureer het IP-adres op uw Brother-apparaat](#)

### Configureer het IP-adres op uw computer (Windows)

1. Ga op een van de volgende manieren te werk:

- Windows 10

Klik op  > **Systeem** > **Opdrachtprompt**.

- Windows 8.1

Verplaats uw muis naar de rechterbenedenhoek van uw bureaublad. Wanneer de menubalk verschijnt, klikt u op **Zoeken** > **Opdrachtprompt**.

- Windows 7

Klik op  (**Starten**) > **Alle programma's** > **Accessoires** > **Opdrachtprompt**.

- Typ "ipconfig" en druk vervolgens op Enter op uw toetsenbord.
- Controleer de waarden van het IPv4-adres en het subnetmasker.
- Typ "exit" en druk vervolgens op Enter op uw toetsenbord.

### Configureer het IP-adres op uw computer (Mac)

- Selecteer **Systeemvoorkeuren...** in het Apple-menu.
- Klik op **Netwerk** > **Geavanceerd** > **TCP/IP**.
- Controleer de waarden van het IPv4-adres en het subnetmasker.

### Configureer het IP-adres op uw Brother-apparaat

Druk het netwerkconfiguratie-rapport af en controleer de waarden van het IP-adres en het subnetmasker.

Controleer de IP-adressen van uw computer en het Brother-apparaat. Controleer of de netwerkadresgedeelten hetzelfde zijn. Als het subnetmasker bijvoorbeeld "255.255.255.0" is, is het normaal dat alleen de hostadresgedeelten verschillen.

	Netwerkadres	Hostadres	
IP-Adres	192.168.100.	250	Stel het laatste nummer, dat overeenkomt met "0" in het subnetmasker, in op 1–254.
Subnetmasker	255.255.255.	0	Als het subnetmasker "255.255.255.0" is, zijn er doorgaans geen problemen. Gebruik dezelfde waarde voor al uw computers.

#### **Verwante informatie**

- [Als u problemen hebt met het netwerk van uw apparaat](#)

## Problemen met AirPrint

Probleem	Suggesties
Mijn apparaat wordt niet weergegeven in het printeroverzicht.	Controleer of het apparaat is ingeschakeld.
	Controleer de netwerkinstellingen.
	Plaats het mobiele apparaat dichterbij uw draadloze toegangspunt/router of uw apparaat.
Afdrukken lukt niet.	Controleer of het apparaat is ingeschakeld.
	Controleer de netwerkinstellingen.
Ik probeer een document van meerdere pagina's af te drukken vanaf een iOS-apparaat, maar ALLEEN de eerste pagina wordt afgedrukt.	Zorg ervoor dat u de meest recente versie van het besturingssysteem gebruikt.



### Verwante informatie

- [Als u problemen hebt met het apparaat](#)

#### Gerelateerde onderwerpen:

- [Problemen oplossen](#)

## De gegevens van het apparaat controleren

Doe het volgende om het serienummer, de firmwareversie en firmware-update van uw apparaat te controleren.

>> [DCP-J1050DW/MFC-J1010DW](#)

>> [DCP-J1140DW](#)

### DCP-J1050DW/MFC-J1010DW

1. Druk op **Settings (Instellingen)**.
2. Druk op ▲ of ▼ om [Machine-info] te selecteren. Druk op **OK**.
3. Druk op ▲ of ▼ om een van de volgende opties te selecteren:

Optie	Beschrijving
Serienummer	Hiermee controleert u het serienummer van uw apparaat.
Firmware-versie	Hiermee controleert u de firmwareversie van uw apparaat.
Firmware bijwerken	Hiermee werkt u het apparaat bij met de meest recente firmware.
Firmware Auto Check	U kunt informatie over de firmware in het beginscherm bekijken.
Paginateller	Controleer het totaal aantal pagina's dat het apparaat heeft afgedrukt.

4. Druk op **OK**.
5. Druk op **Stop/Exit (Stop/Eindigen)**.

### DCP-J1140DW

1. Druk op  [Instell.] > [Alle instell.] > [Machine-info].
2. Druk op een van de volgende opties:

Optie	Beschrijving
Serienummer	Hiermee controleert u het serienummer van uw apparaat.
Firmware-versie	Hiermee controleert u de firmwareversie van uw apparaat.
Firmware bijwerken (Firmware-update)	Hiermee werkt u het apparaat bij met de meest recente firmware.
Firmware Auto Check	U kunt informatie over de firmware in het beginscherm bekijken.
Paginateller	Controleer het totaal aantal pagina's dat het apparaat heeft afgedrukt.

3. Druk op .

### **Verwante informatie**

- [Problemen oplossen](#)

## Uw apparaat resetten

### BELANGRIJK

(MFC-J1010DW)

Wanneer u het apparaat reset, worden de in het geheugen opgeslagen faxen mogelijk verwijderd. Voordat u het apparaat reset kunt u de faxen overdragen naar een computer of ander faxapparaat, zodat belangrijke berichten niet verloren gaan.

>> [DCP-J1050DW/MFC-J1010DW](#)

>> [DCP-J1140DW](#)

### DCP-J1050DW/MFC-J1010DW

1. Druk op **Settings (Instellingen)**.
2. Druk op ▲ of ▼ om uw selecties te maken:
  - a. Selecteer [Stand.instel.]. Druk op **OK**.
  - b. Selecteer [Reset]. Druk op **OK**.
  - c. Selecteer de gewenste resetoptie. Druk op **OK**.
3. Druk twee seconden op ► om de instelling te bevestigen.  
Het apparaat start opnieuw op.

### DCP-J1140DW

1. Druk op  [Instell.] > [Alle instell.] > [Stand.instel.] > [Reset].
2. Druk op de resetoptie die u wilt gebruiken.
3. Houd [OK] twee seconden ingedrukt om het apparaat opnieuw op te starten.



### Verwante informatie

- [Problemen oplossen](#)
  - [Overzicht van de resetfuncties](#)

#### Gerelateerde onderwerpen:

- [Faxberichten of het faxjournaal overzetten](#)

## Overzicht van de resetfuncties

### BELANGRIJK

(MFC-J1010DW)

Wanneer u het apparaat reset, worden de in het geheugen opgeslagen faxen mogelijk verwijderd. Voordat u het apparaat reset kunt u de faxen overdragen naar een computer of ander faxapparaat, zodat belangrijke berichten niet verloren gaan.

De volgende resetfuncties zijn beschikbaar:

1. [Apparaat resetten]

Hiermee kunt u apparaatinstellingen die u hebt veranderd weer herstellen.

Het adresboek, faxrapporten en de oproepgeschiedenis blijven behouden. (Voor modellen met faxfunctie)

2. [Netwerk]

U kunt de fabrieksinstellingen van de afdrukserver resetten (inclusief wachtwoord en IP-adresgegevens).

3. [Adresboek en fax] (Voor modellen met faxfunctie)

Met de functie Adresboek en fax kunt u de volgende instellingen herstellen:

- Adresboek en Groepen instellen
- Stations-ID  
Naam en Faxnummer
- Rapport  
Verzendrapport, Adresboek en Fax Journaal
- Overzicht  
Nummerweergavegeschiedenis en Uitgaand Gesprek
- Faxen in het geheugen

4. [Alle instellingen]

Gebruik de resetfunctie voor de instellingen om alle instellingen van het apparaat te resetten naar de oorspronkelijke fabrieksinstellingen.

Wij raden u ten zeerste aan om deze functie uit te voeren wanneer u het apparaat wegdoet.



### Verwante informatie

- [Uw apparaat resetten](#)

#### Gerelateerde onderwerpen:

- [Faxberichten of het faxjournaal overzetten](#)

## Routineonderhoud

- [De inktcartridges vervangen](#)
- [Uw Brother-apparaat schoonmaken](#)
- [Uw Brother-apparaat controleren](#)
- [De papierinvoer corrigeren om de verticale lijnen te verminderen](#)
- [De afdrukopties wijzigen om uw afdrukresultaten te verbeteren](#)
- [Uw apparaat verpakken en verzenden](#)

## De inktcartridges vervangen

Uw Brother-apparaat is voorzien van een inktstippenteller. De inktstippenteller controleert automatisch het inktniveau in elk van de vier inktcartridges. Als het apparaat ontdekt dat een inktcartridge bijna leeg is, wordt een melding weergegeven.

Het LCD-scherm geeft aan welke inktcartridge moet worden vervangen. Volg de aanwijzingen op het LCD-scherm om de inktcartridges in de juiste volgorde te vervangen.

Als u door het apparaat wordt geïnstrueerd een inktcartridge te vervangen, bevat de inktcartridge nog een kleine hoeveelheid inkt. Het is noodzakelijk dat er inkt in de inktcartridge aanwezig blijft om te voorkomen dat de lucht de printkopset uitdroogt en beschadigt.

### **!** VOORZICHTIG

Als er inkt in uw ogen komt, spoel dit dan onmiddellijk met water weg. Als u niets doet, kan dit roodheid of een lichte ontsteking van de ogen veroorzaken. Raadpleeg in geval van afwijkende reacties een arts.

### BELANGRIJK

Wij adviseren u originele Brother-verbruiksartikelen te gebruiken voor stabiele afdrukkwaliteit en prestaties. Niet alle niet-originele verbruiksartikelen veroorzaken problemen, maar de mogelijkheid bestaat dat sommige van dergelijke artikelen een negatieve impact hebben op de afdrukkwaliteit of storingen veroorzaken. Indien schade het gevolg is van het gebruik van niet-originele verbruiksartikelen, worden de reparatiekosten van uw apparaat mogelijk door Brother aangerekend, ook al hebt u nog garantie op het apparaat.

1. Open het deksel van de inktcartridge (1).

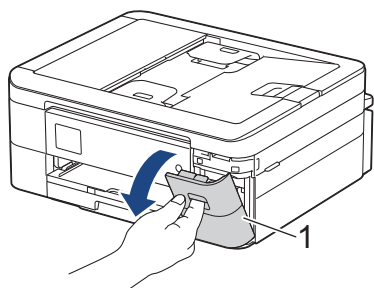

2. Druk op de ontgrendelingshendel om de cartridgekleur die op het LCD-scherm wordt weergegeven te ontgrendelen en de inktcartridge uit het apparaat te verwijderen, zoals in de afbeelding getoond.

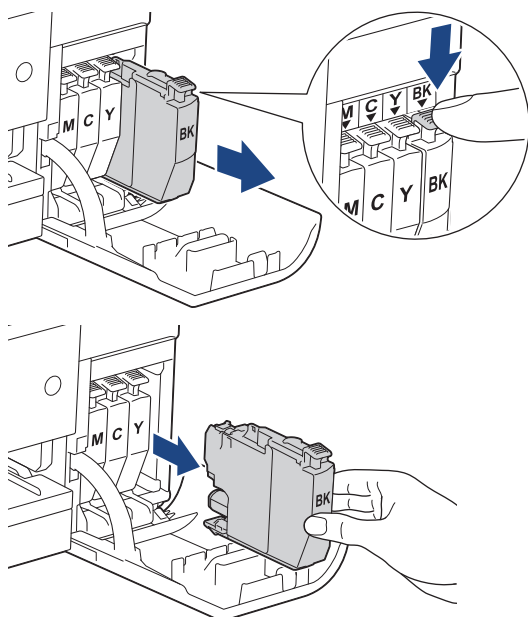



3. Open de verpakking met de nieuwe inktcartridge voor de kleur die op het LCD-scherm wordt aangegeven en haal vervolgens de inktcartridge eruit.

## BELANGRIJK

Raak het met (1) gemarkeerde gebied op de inktcartridge **NOOIT** aan. De cartridge wordt dan mogelijk niet gedetecteerd door het apparaat.

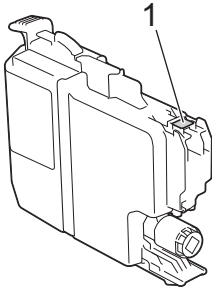

4. Plaats de inktcartridge in de richting van de pijl op het etiket. Elke kleur heeft zijn eigen vaste positie.

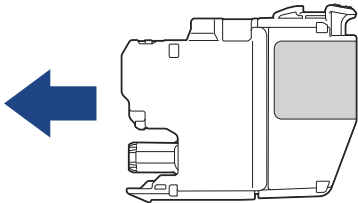

5. Duw voorzichtig op het deel met de aanduiding 'PUSH' tot de cartridgehendel vastklikt. Sluit vervolgens het deksel van de inktcartridge.

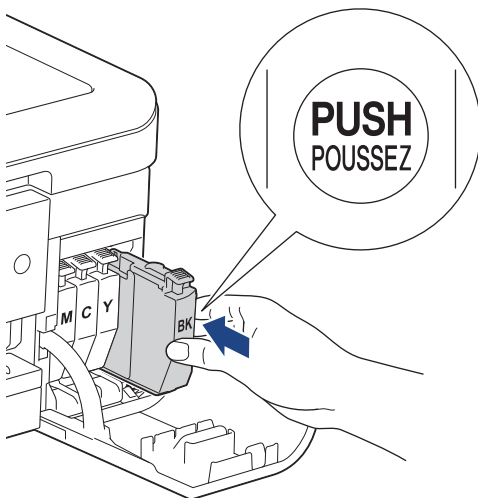

Het apparaat voert een reset uit voor de inktstippenteller.



Als het apparaat de geïnstalleerde inktcartridge niet detecteert, controleert u of de inktcartridge goed geïnstalleerd is. Verwijder de inktcartridge en plaats hem langzaam opnieuw tot deze op zijn plaats klikt.

## BELANGRIJK

- Schud **NIET** met de inktcartridges. Als u inkt op uw huid of kleding krijgt, wast u deze meteen af met zeep of een schoonmaakmiddel.
- Verwijder inktcartridges **ALLEEN** als deze aan vervanging toe zijn, anders weet het apparaat niet hoeveel inkt er nog in de cartridge zit.
- Raak **NOOIT** de houders voor de inktcartridges aan; de inkt kan anders vlekken op uw huid achterlaten.

- 
- Als de kleuren gemengd zijn omdat u een inktcartridge in de verkeerde positie hebt geïnstalleerd, wordt op het LCD-scherf [Verkeerde kleur inkt] weergegeven.  
Controleer welke inktcartridges niet op de plek van de juiste kleur zijn geïnstalleerd en plaats deze in de correcte positie.
  - Gebruik ongeopende inktcartridges vóór de uiterste verbruiksdatum die op de verpakking van de inktcartridge vermeld staat.
  - Maak de inktcartridge NOOIT open en knoei er niet mee; hierdoor kan de inktcartridge inkt verliezen.
- 



### Verwante informatie

- [Routineonderhoud](#)

#### **Gerelateerde onderwerpen:**

- [Fout- en onderhoudsmeldingen](#)
  - [Problemen met de papierverwerking en afdrukproblemen](#)
  - [Uw apparaat verpakken en verzenden](#)
-

## Uw Brother-apparaat schoonmaken

- [De scanner reinigen](#)
- [De printkop van uw Brother-apparaat schoonmaken](#)
- [De printkop reinigen met Beheer via een webbrowser](#)
- [De printkop vanaf uw computer reinigen \(Windows\)](#)
- [Het LCD-scherm schoonmaken](#)
- [De buitenkant van het apparaat schoonmaken](#)
- [De geleiderollen van het apparaat schoonmaken](#)
- [De papierinvoerrollen reinigen](#)
- [Het scheidingskussentje reinigen](#)
- [De papierdoorvoerrollen reinigen](#)

## De scanner reinigen

1. Haal de stekker van het apparaat uit het stopcontact.
2. Til het documentdeksel op (1). Reinig de glasplaat (2) en het witte plastic (3) met een zachte, pluisvrije doek die is bevochtigd met water.

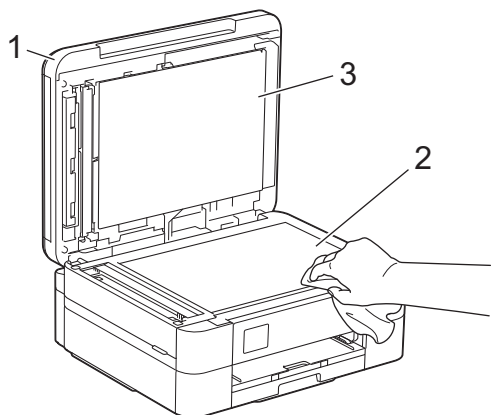

3. Reinig de witte balk (1) en de glazen strook (2) in de ADF met een pluisvrije doek die is bevochtigd met water. (Alleen ADF-modellen)

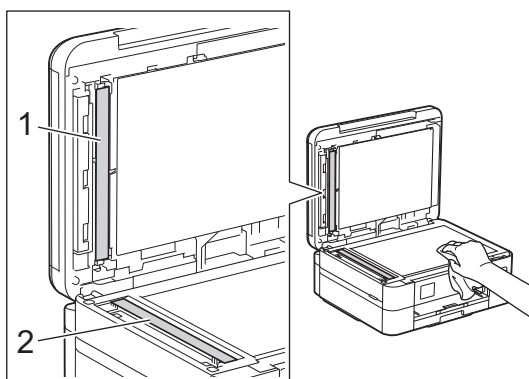

(Alleen ADF-modellen)

Als u vuil voelt, reinigt u de glasstrook opnieuw. Het kan zijn dat u het schoonmaken drie of vier keer moet herhalen. Maak na elke schoonmaakbeurt een kopie.



Als er vuil of correctievloeistof op de glazen strook zit, is er een verticale streep zichtbaar op de afdruk.



Nadat de glazen strook is gereinigd, is de verticale streep verdwenen.



### Verwante informatie

- [Uw Brother-apparaat schoonmaken](#)

---

**Gerelateerde onderwerpen:**

- [Telefoon- en faxproblemen](#)
  - [Overige problemen](#)
-

## De printkop van uw Brother-apparaat schoonmaken

Om een goede afdrukkwaliteit te behouden, maakt het apparaat automatisch en wanneer nodig de printkop schoon. Als er een probleem met de afdrukkwaliteit is, kunt u het schoonmaakproces handmatig starten.





- Als er op de afgedrukte pagina's een horizontale streep of een leeg gedeelte door de tekst of afbeeldingen loopt, dient u de printkop te reinigen. Geef afhankelijk van de probleemkleur op of u alleen zwart, drie kleuren tegelijk (geel/cyaan/magenta), of alle vier kleuren tegelijk wilt reinigen.
- Bij het reinigen van de printkop wordt inkt verbruikt.
- Wanneer de kop te vaak wordt gereinigd, wordt er onnodig inkt verbruikt.

### BELANGRIJK

Raak de printkop NOOIT aan. Als u de printkop aanraakt, kan deze blijvend worden beschadigd en kan de garantie erop vervallen.

- >> [DCP-J1050DW/MFC-J1010DW](#)
- >> [DCP-J1140DW](#)

### DCP-J1050DW/MFC-J1010DW

1. Druk op het bedieningspaneel op  (Inkt) of **INK (INKT)**.
  2. Druk op  of  om uw selecties te maken:
    - a. Selecteer [Printkop reinigen]. Druk op **OK**.
    - b. Selecteer [Alleen zwart], [Alleen kleur] of [Alle inkt (Allen)]. Druk op **OK**.
    - c. Selecteer [Normaal], [Sterk] of [Zeer sterk]. Druk op **OK**.
  3. Druk op .
- Het apparaat reinigt de printkop.



- Als de afdrukkwaliteit niet is verbeterd, herhaalt u de reinigingsprocedure. Als de afdrukkwaliteit niet is verbeterd nadat u de reinigingsprocedure enkele keren hebt herhaald, neemt u contact op met de klantenservice van Brother of uw lokale Brother-reseller.
- U kunt de printkop ook vanaf uw computer reinigen.

### DCP-J1140DW

1. Druk op  [Inkt] > [Printkop reinigen].
  2. Druk op [Alleen zwart], [Alleen kleur (Alleen kleur)] of [Alle inkt (Allen)].
  3. Druk op [Normaal], [Sterk] of [Zeer sterk].
  4. Druk op [Start].
- Het apparaat reinigt de printkop.



- Als de afdrukkwaliteit niet is verbeterd, herhaalt u de reinigingsprocedure. Als de afdrukkwaliteit niet is verbeterd nadat u de reinigingsprocedure enkele keren hebt herhaald, neemt u contact op met de klantenservice van Brother of uw lokale Brother-reseller.
- U kunt de printkop ook vanaf uw computer reinigen.



### Verwante informatie

- [Uw Brother-apparaat schoonmaken](#)

---

**Gerelateerde onderwerpen:**

- Problemen met de papierverwerking en afdrukproblemen
  - De printkop vanaf uw computer reinigen (Windows)
  - De printkop reinigen met Beheer via een webbrowser
-

## De printkop reinigen met Beheer via een webbrowser

Om een goede afdrukkwaliteit te behouden, maakt het apparaat automatisch en wanneer nodig de printkop schoon. Als er een probleem met de afdrukkwaliteit is, kunt u het schoonmaakproces handmatig starten.

1. Start uw webbrowser.
2. Voer "https://IP-adres van machine" in de adresbalk van uw browser in (waarbij "IP-adres van machine" staat voor het IP-adres van het apparaat).

Bijvoorbeeld:

https://192.168.1.2

3. Voer zo nodig het wachtwoord in in het veld **Inloggen** en klik vervolgens op **Inloggen**.



Het standaardwachtwoord voor het beheer van de apparaatinstellingen vindt u op de achterzijde van het apparaat bij "**Pwd**".

4. Ga naar het navigatiemenu en klik vervolgens op **Algemeen > Printkop reinigen**.



Begin bij  als het navigatiemenu niet wordt weergegeven aan de linkerkant van het scherm.

5. Selecteer de optie **Normaal**, **Sterk** of **Zeer sterk** voor de gewenste reinigingskracht.
6. Klik op **Start**.
7. Klik op **Ja**.

Het reinigen wordt gestart.



(Windows) U kunt de printkop ook reinigen vanuit de printerdriver.



### Verwante informatie

- [Uw Brother-apparaat schoonmaken](#)

#### Gerelateerde onderwerpen:

- [De printkop van uw Brother-apparaat schoonmaken](#)
- [De printkop vanaf uw computer reinigen \(Windows\)](#)
- [Beheer via een webbrowser openen](#)



## De printkop vanaf uw computer reinigen (Windows)

Om een goede afdrukkwaliteit te behouden, maakt het apparaat automatisch en wanneer nodig de printkop schoon. Als er een probleem met de afdrukkwaliteit is, kunt u het schoonmaakproces handmatig starten.

1. Ga op een van de volgende manieren te werk:

- Voor Windows 10, Windows Server 2016 en Windows Server 2019

Klik op  > **Systeem** > **Configuratiescherm**. Klik in de groep **Hardware en geluiden** op **Apparaten en printers weergeven**.

- Voor Windows 8.1

Verplaats uw muis naar de rechterbenedenhoek van uw bureaublad. Als de menubalk wordt weergegeven, klikt u op **Instellingen** en vervolgens op **Configuratiescherm**. Klik in de groep **Hardware en geluiden** op **Apparaten en printers weergeven**.

- Voor Windows Server 2012 R2

Klik op **Configuratiescherm** op het **start**-scherm. Klik in de groep **Hardware** op **Apparaten en printers weergeven**.

- Voor Windows Server 2012

Verplaats uw muis naar de rechterbenedenhoek van uw bureaublad. Wanneer de menubalk verschijnt, klikt u op het menu **Instellingen** en vervolgens op **Configuratiescherm**. Klik in de groep **Hardware** op **Apparaten en printers weergeven**.

- Voor Windows 7 en Windows Server 2008 R2

Klik op  (**Starten**) > **Apparaten en printers**.

- Voor Windows Server 2008

Klik op  (**Starten**) > **Configuratiescherm** > **Hardware en geluiden** > **Printers**.

2. Klik met de rechtermuisknop op het pictogram **Brother XXX-XXXX Printer** (waarbij XXX-XXXX voor de naam van uw model staat) en selecteer **Voorkeursinstellingen voor afdrucken**. Als de opties voor de printerdriver verschijnen, selecteert u uw printerdriver.

Het dialoogvenster voor de printerdriver wordt weergegeven.

3. Klik op het tabblad **Onderhoud**.

4. Selecteer een van de volgende opties:

Optie	Beschrijving
<b>Afdrukkwaliteit controleren...</b>	Hiermee kunt u de testpagina afdrucken en de afdrukkwaliteit controleren.
<b>Printkop reinigen...</b>	Hiermee kunt u het reinigingsproces handmatig starten. Selecteer deze functie als een regel of blanco stukken in tekst of afbeeldingen op de testpagina voorkomen.

5. Ga op een van de volgende manieren te werk:

- Als u de optie **Afdrukkwaliteit controleren...** hebt geselecteerd, klikt u op **Start**.

De testpagina wordt afgedrukt.

- Als u de optie **Printkop reinigen...** hebt geselecteerd, selecteert u als reinigingstype de optie **Alleen zwart**, **Alleen kleur** of **Alle** en klikt u vervolgens op **Volgende**.

6. Selecteer de optie **Normaal**, **Sterk** of **Zeer sterk** als reinigingssterkte en klik vervolgens op **Volgende**.

7. Klik op **Start**.

Het reinigen wordt gestart.



## Verwante informatie

- [Uw Brother-apparaat schoonmaken](#)

### **Gerelateerde onderwerpen:**

- [Problemen met de papierverwerking en afdrukproblemen](#)
- [De printkop van uw Brother-apparaat schoonmaken](#)
- [De printkop reinigen met Beheer via een webbrowser](#)

## Het LCD-scherm schoonmaken

### BELANGRIJK

Gebruik GEEN vloeibare reinigingsmiddelen (inclusief ethanol).

1. Houd  ingedrukt om het apparaat uit te zetten. Op het LCD-scherm wordt enkele seconden [Afsluiten] weergegeven voordat de stroom wordt uitgeschakeld.
2. Reinig het LCD-scherm met een droge, zachte, pluisvrije doek.

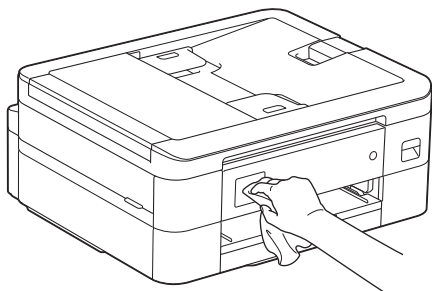

### Verwante informatie

- [Uw Brother-apparaat schoonmaken](#)

## De buitenkant van het apparaat schoonmaken

### BELANGRIJK

- Reiniging met vluchtige vloeistoffen, zoals verdunner of benzine, beschadigt de buitenkant van het apparaat.
- Gebruik GEEN reinigingsmiddelen die ammoniak bevatten.
- Gebruik GEEN isopropylalcohol om het bedieningspaneel te reinigen. Het paneel kan hierdoor barsten.

1. Als de papiersteunklep open is, klappt u deze in en schuift u vervolgens de papiersteun naar binnen.
2. Trek de papierlade (1) volledig uit het apparaat.

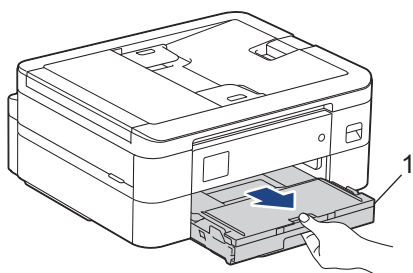

3. Reinig de buitenkant van het apparaat met een droge, pluisvrije doek om stof te verwijderen.

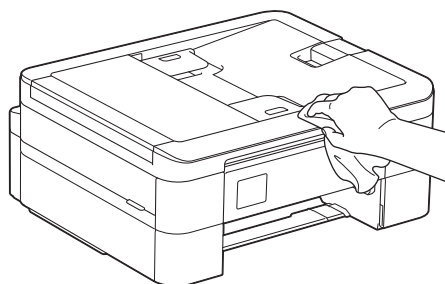

4. Breng het deksel van de uitvoerlade omhoog en verwijder alles wat eventueel nog in de papierlade vastzit.

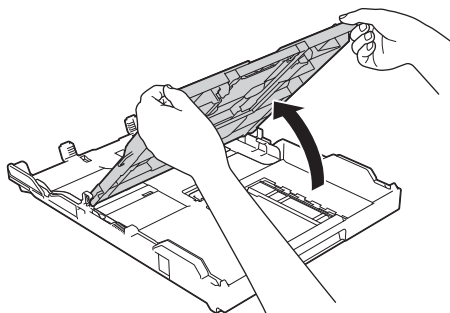

5. Reinig de binnen- en buitenkant van de papierlade met een droge, pluisvrije doek om stof te verwijderen.

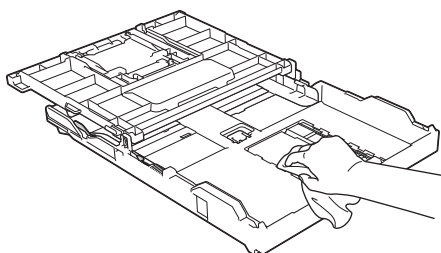

6. Sluit het deksel van de uitvoerlade en druk de papierlade langzaam volledig in het apparaat.



## Verwante informatie

- [Uw Brother-apparaat schoonmaken](#)

## De geleiderollen van het apparaat schoonmaken

### ⚠ WAARSCHUWING

⚡ Haal de stekker van het apparaat uit het stopcontact voordat u de geleiderol reinigt. Als u dit niet doet, kunt u een elektrische schok krijgen.

1. Gebruik beide handen en de vingergrepen aan beide zijden van het apparaat om de scannerklep in de geopende stand te zetten.
2. Reinig de geleiderol van de machine (1) en het gedeelte eromheen en veeg eventuele inkt weg met een droge, zachte, pluïsvrije doek.

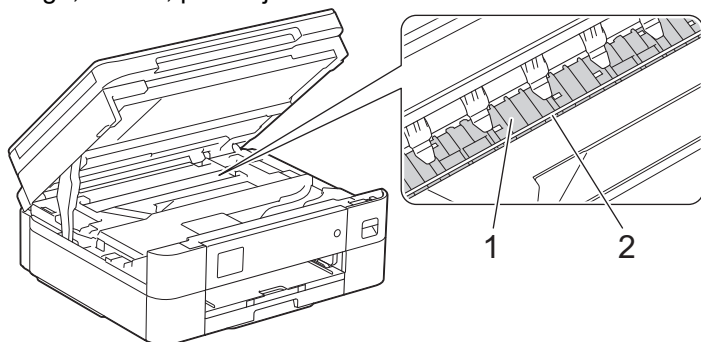

### BELANGRIJK

Raak de codeerstrip, de dunne plastic strip die over de breedte van het apparaat loopt (2), NIET aan. Hierdoor kan het apparaat beschadigd raken.

3. Sluit de scannerklep voorzichtig met beide handen.

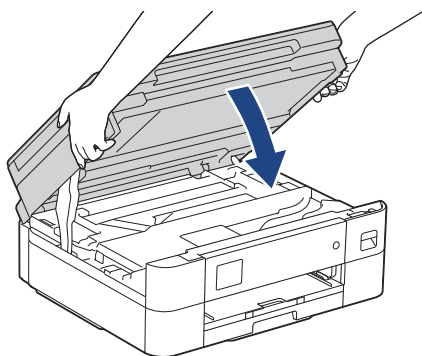

4. Sluit het netsnoer weer aan.

### ✓ Verwante informatie

- [Uw Brother-apparaat schoonmaken](#)

#### Gerelateerde onderwerpen:

- [Problemen met de papierverwerking en afdrukproblemen](#)

## De papierinvoerrollen reinigen

Als de papierinvoerrollen bevuild zijn door inktvlekken of papierstof kan dit invoerproblemen veroorzaken.

1. Haal de stekker van het apparaat uit het stopcontact.
2. Als de papiersteunklep open is, klapt u deze in en schuift u vervolgens de papiersteun naar binnen.
3. Trek de papierlade (1) volledig uit het apparaat.

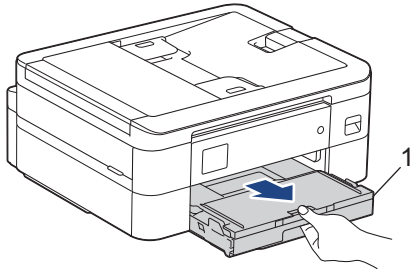

4. Reinig de voorzijde van de papierinvoerrollen (1) in een heen en weer gaande beweging met een zachte, pluisvrije doek die met water is bevochtigd. Wrijf de rollen na het reinigen na met een droge, zachte, pluisvrije doek om al het vocht te verwijderen.

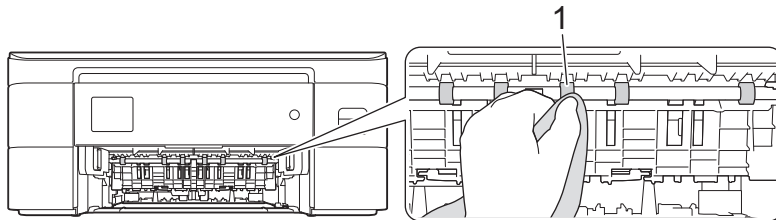

5. Open de klep (2) en reinig vervolgens de achterzijde van de papierinvoerrollen (1) met een zachte, pluisvrije doek die met water is bevochtigd. Gebruik na het reinigen van de rollen een droge, zachte, pluisvrije doek om al het vocht te verwijderen.

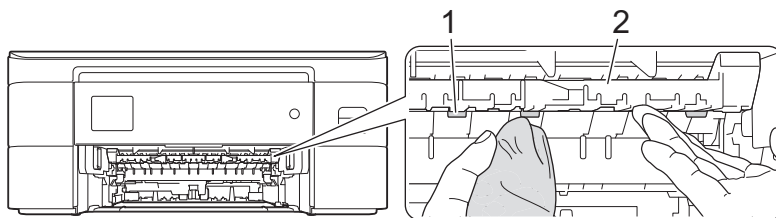

6. Duw de papierlade langzaam volledig in het apparaat.
7. Sluit het netsnoer weer aan.



Gebruik het apparaat pas weer wanneer de rollen droog zijn. Als u het apparaat gebruikt terwijl de rollen nog niet droog zijn, kunnen er problemen met het invoeren van het papier optreden.



### Verwante informatie

- [Uw Brother-apparaat schoonmaken](#)

#### Gerelateerde onderwerpen:

- [Problemen met de papierverwerking en afdrukproblemen](#)

## Het scheidingskussentje reinigen

Door het scheidingskussentje regelmatig te reinigen, kan worden voorkomen dat het apparaat meerdere vellen papier invoert wanneer er zich slechts enkele vellen papier in de lade bevinden.

1. Als de papiersteunklep open is, klapt u deze in en schuift u vervolgens de papiersteun naar binnen.
2. Trek de papierlade (1) volledig uit het apparaat.

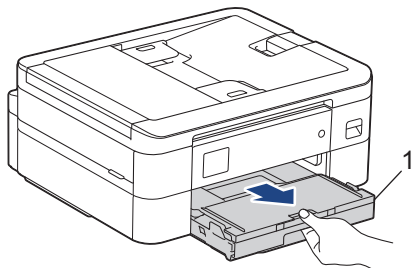

3. Reinig het kussen (1) met een zachte, pluisvrije doek die met water is bevochtigd.  
Gebruik na het reinigen van het kussen een droge, zachte, pluisvrije doek om al het vocht te verwijderen.

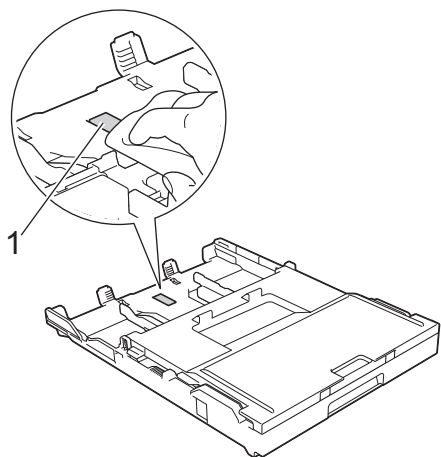

4. Duw de papierlade langzaam volledig in het apparaat.

### ✓ Verwante informatie

- [Uw Brother-apparaat schoonmaken](#)

#### Gerelateerde onderwerpen:

- [Problemen met de papierverwerking en afdrukproblemen](#)



## De papierdoorvoerrollen reinigen

Door de papierdoorvoerrollen regelmatig schoon te maken zorgt u ervoor dat het papier steeds goed doorgevoerd wordt en er geen papierstoringen optreden.

1. Haal de stekker van het apparaat uit het stopcontact.
2. Als de papiersteunklep open is, klapt u deze in en schuift u vervolgens de papiersteun naar binnen.
3. Trek de papierlade (1) volledig uit het apparaat, zoals aangegeven door de pijl.

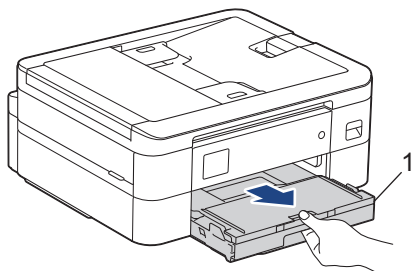

4. Reinig de papierdoorvoerrollen (1) met een zachte, pluisvrije doek die met water is bevochtigd. Draai de rollen langzaam rond zodat het hele oppervlak gereinigd wordt. Wrijf de rollen na het reinigen na met een droge, zachte, pluisvrije doek om al het vocht te verwijderen.

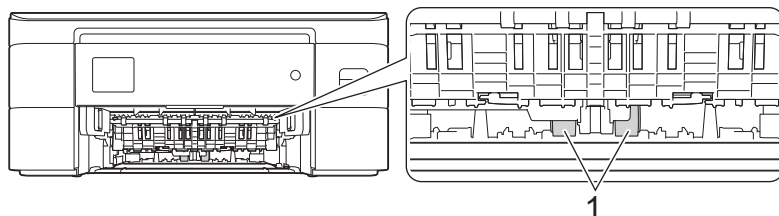

5. Duw de papierlade langzaam volledig in het apparaat.
6. Sluit het netsnoer weer aan.

### ✓ Verwante informatie

- [Uw Brother-apparaat schoonmaken](#)

#### Gerelateerde onderwerpen:

- [Fout- en onderhoudsmeldingen](#)
- [Problemen met de papierverwerking en afdrukproblemen](#)

## Uw Brother-apparaat controleren

- [De afdrukkwaliteit controleren](#)
- [De afdrukuitlijning van uw Brother-apparaat controleren](#)
- [Het inkniveau controleren \(pagina-aantal\)](#)
- [De status van het apparaat vanaf uw computer controleren \(Windows\)](#)
- [Apparaatstatus bewaken met Brother iPrint&Scan \(Windows/Mac\)](#)







## De afdrukkwaliteit controleren

Als vage of gestreepte kleuren en tekst op uw afdrucken verschijnen, kunnen de spuitmondjes van de printkop verstopt zijn. Druk het controleblad af en kijk naar het spuitmondjespatroon.

>> [DCP-J1050DW/MFC-J1010DW](#)

>> [DCP-J1140DW](#)

### DCP-J1050DW/MFC-J1010DW



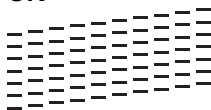

1. Druk op het bedieningspaneel op  (Inkt) of **INK (INKT)**.
2. Druk op  of  om uw selecties te maken:
  - a. Selecteer [Afdr.kwal. verb.]. Druk op **OK**.
  - b. Selecteer [Afdr.kwal. verb.] opnieuw. Druk op **OK**.
3. Druk op .
- Het controleblad wordt afgedrukt.
4. Controleer de kwaliteit van de vier kleurenblokken op het vel.
5. Wanneer op het LCD-scherm wordt gevraagd de afdrukkwaliteit te controleren, gaat u op een van de volgende manieren te werk:
  - Als alle lijnen duidelijk en zichtbaar zijn, drukt u op  om [Nee] te selecteren.  
De controle van de afdrukkwaliteit wordt beëindigd.
  - Als er lijnen ontbreken (zie **Niet OK** hieronder), drukt u op  om [Ja] te selecteren.

#### OK

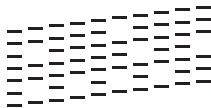

#### Niet OK



6. Wanneer op het LCD-scherm wordt gevraagd de afdrukkwaliteit van elke kleur te controleren, drukt u op  of  om het patroon (1-4) te selecteren dat het meest lijkt op de afdrukkwaliteit. Druk op **OK**.
7. Ga op een van de volgende manieren te werk:
  - Als het reinigen van de printkop noodzakelijk is, drukt u op  om de reinigingsprocedure te starten.
  - Als het reinigen van de printkop niet nodig is, wordt het menuscherm opnieuw weergegeven op het LCD-scherm.
8. Nadat de reinigingsprocedure is voltooid, wordt u via het LCD-scherm gevraagd of u de afdrukkwaliteit wilt controleren.  
Druk op  [Ja] om de controle van de afdrukkwaliteit te starten.
9. Druk opnieuw op .
- Het controleblad wordt opnieuw afgedrukt. Controleer de kwaliteit van de vier kleurenblokken op het vel papier.

## BELANGRIJK

Raak de printkop **NOOIT** aan. Als u de printkop aanraakt, kan deze blijvend worden beschadigd en kan de garantie erop vervallen.





Als een spuitmondje van een printkop verstopt is, ziet de afdruk er zo uit:



Nadat het spuitmondje van de printkop gereinigd is, zijn de horizontale strepen verdwenen:



## DCP-J1140DW

1. Druk op  [Inkt] > [Afdrukkwaliteit verbeteren (Verbeter afdrukkwaliteit)] > [Contr. afdrukkwaliteit].
2. Druk op [Start].  
Het controleblad wordt afgedrukt.
3. Controleer de kwaliteit van de vier kleurenblokken op het vel.
4. Wanneer op het LCD-scherm wordt gevraagd de afdrukkwaliteit te controleren, gaat u op een van de volgende manieren te werk:
  - Als alle lijnen duidelijk en zichtbaar zijn, drukt u op [Nee] en vervolgens op  om de controle van de afdrukkwaliteit te beëindigen.
  - Als er lijnen ontbreken (zie **Niet OK** hieronder), drukt u op [Ja].

### OK

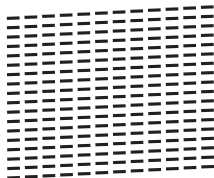

### Niet OK

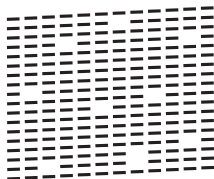

5. Wanneer op het LCD-scherm wordt gevraagd de afdrukkwaliteit van elke kleur te controleren, drukt u op het nummer van het patroon (1-4) dat het meest lijkt op de afdrukkwaliteit.
6. Ga op een van de volgende manieren te werk:
  - Als het reinigen van de printkop noodzakelijk is, drukt u op [Start] om de reinigingsprocedure te starten.
  - Als het reinigen van de printkop niet nodig is, wordt het menuscherm opnieuw weergegeven op het touchscreen. Druk op .
7. Nadat de reinigingsprocedure is voltooid, wordt u via het LCD-scherm gevraagd om het controleblad opnieuw af te drukken. Druk op [Ja] en vervolgens op [Start].

Het controleblad wordt opnieuw afgedrukt. Controleer de kwaliteit van de vier kleurenblokken op het vel papier.

## BELANGRIJK

Raak de printkop NOOIT aan. Als u de printkop aanraakt, kan deze blijvend worden beschadigd en kan de garantie erop vervallen.



Als een spuitmondje van een printkop verstopt is, ziet de afdruk er zo uit:



Nadat het spuitmondje van de printkop gereinigd is, zijn de strepen verdwenen:



### Verwante informatie

- [Uw Brother-apparaat controleren](#)

#### Gerelateerde onderwerpen:

- [Problemen met de papierverwerking en afdrukproblemen](#)
- [De printkop van uw Brother-apparaat schoonmaken](#)



## De afdrুকuitlijning van uw Brother-apparaat controleren

Als uw afgedrukte tekst wazig wordt of de afbeeldingen vaag worden na transport van het apparaat, past u de afdrুকuitlijning aan.

>> [DCP-J1050DW/MFC-J1010DW](#)

>> [DCP-J1140DW](#)

### DCP-J1050DW/MFC-J1010DW

Controleer voordat u de uitlijning aanpast eerst de afdrুকwaliteit door te drukken op  (Inkt) of **INK (INKT)** op het bedieningspaneel,  of  om opnieuw [Afdr.kwal. verb.] > [Afdr.kwal. verb.] te selecteren, en vervolgens **OK**.

1. Druk op het bedieningspaneel op  (Inkt) of **INK (INKT)**.
2. Druk op  of  om uw selecties te maken:
  - a. Selecteer [Afdr.kwal. verb.]. Druk op **OK**.
  - b. Selecteer [Instel kantlijn]. Druk op **OK**.
3. Druk op  nadat een bevestigingsbericht over het uitvoeren van een controle van de afdrুকwaliteit wordt weergegeven op de LCD.
4. Selecteer [Auto] of [Handmatig].
  - Als u de modus [Auto] selecteert, laat u de afdrুকuitlijning automatisch aanpassen door het controleblad te scannen.
  - Als u de modus [Handmatig] selecteert, moet u zelf informatie invoeren die op het controleblad staat afgedrukt.
5. Als u de modus [Auto] selecteert, selecteer dan het papierformaat waarop u het controleblad wilt afdrucken.
6. Plaats het opgegeven papierformaat in de lade en druk op .  
Het controleblad wordt afgedrukt.
7. Volg de instructies op de LCD.



Wanneer het uitlijnen van het afdrucken niet goed is ingesteld, ziet de tekst er, zoals hieronder, vaag uit.

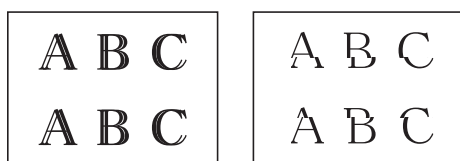

Wanneer het uitlijnen van het afdrucken goed is ingesteld, ziet de tekst er als volgt uit.

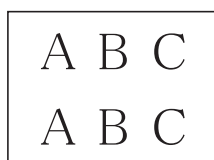

### DCP-J1140DW

Controleer voordat u de uitlijning aanpast eerst de afdrুকwaliteit door te drukken op  [Inkt] > [Afdrukkwaliteit verbeteren (Verbeter afdrুকwaliteit)] > [Contr. afdrুকwaliteit].

- 
1. Druk op  [Inkt] > [Afdrukkwaliteit verbeteren (Verbeter afdrukkwaliteit)] > [Instel kantlijn].
  2. Druk op [Volg.].
  3. Druk op [Ja] nadat een bevestigingsbericht over het uitvoeren van een controle van de afdrukkwaliteit wordt weergegeven op de LCD.
  4. Druk op [Auto] of [Handmatig].
    - Als u de modus [Auto] selecteert, laat u de afdrukkwaliteit automatisch aanpassen door het controleblad te scannen.
    - Als u de modus [Handmatig] selecteert, moet u zelf informatie invoeren die op het controleblad staat afgedrukt.
  5. Als u de modus [Auto] selecteert, selecteer dan het papierformaat waarop u het controleblad wilt afdrukken.
  6. Plaats het opgegeven papierformaat in de lade en druk op [Start].  
Het controleblad wordt afgedrukt.
  7. Volg de instructies op de LCD.



Wanneer het uitlijnen van het afdrukken niet goed is ingesteld, ziet de tekst er, zoals hieronder, vaag uit.

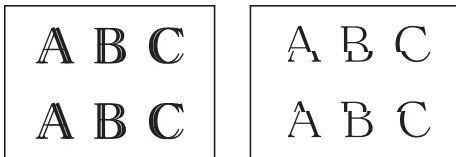

Wanneer het uitlijnen van het afdrukken goed is ingesteld, ziet de tekst er als volgt uit.



### Verwante informatie

- [Uw Brother-apparaat controleren](#)

#### Gerelateerde onderwerpen:

- [Problemen met de papierverwerking en afdrukproblemen](#)
-



## Het inktniveau controleren (pagina-aantal)

Op het LCD-scherm van het apparaat ziet u een pictogram voor het inktvolume, maar u kunt ook een grotere grafiek weergeven die duidelijk maakt hoeveel inkt er nog ongeveer in elke cartridge zit.

>> [DCP-J1050DW/MFC-J1010DW](#)

>> [DCP-J1140DW](#)

### DCP-J1050DW/MFC-J1010DW

1. Druk op het bedieningspaneel op  (Inkt) of **INK (INKT)**.
2. Druk op  of  om [Inktvolume] te selecteren. Druk op **OK**.

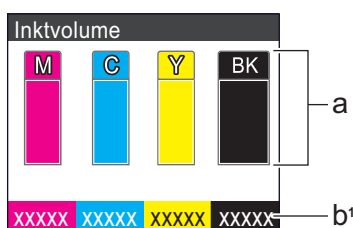

Op het LCD-scherm wordt het inktvolume weergegeven. <sup>1</sup>



- a. Het niveau van de inkt in de cartridge.
- b. Het pagina-aantal <sup>1</sup> is het geschatte aantal pagina's dat nog kan worden afgedrukt met de cartridges.



- Als de inktcartridge een probleem heeft of bijna aan vervanging toe is, wordt een van de volgende pictogrammen weergegeven:

	De inkt is bijna op.
	De inktcartridge moet worden vervangen.
	Er is een probleem met de inktcartridge.

- Als u de weergave-instellingen voor het geschatte aantal pagina's wilt wijzigen, drukt u op **Stop/Exit (Stop/Eindigen)** om terug te keren naar het beginscherm en vervolgens drukt u op **Settings (Instellingen)** en selecteert u achtereenvolgens [Inkt] en [Resterende pag.].

Druk op **OK** en volg de instructies op het LCD-scherm.

- Om de modelnummers van de inktcartridges te controleren of af te drukken, drukt u op **Clear/Back (Wis/Terug)** om terug te gaan naar het menuscherm [Inkt] en selecteert u vervolgens [Inktcartridgemodel].

Druk op **OK** en volg de instructies op het LCD-scherm.

3. Druk op **Stop/Exit (Stop/Eindigen)**.



- U kunt het inktniveau ook vanaf uw computer controleren.
- Ga voor meer informatie over de manier waarop de geschatte capaciteit wordt berekend naar [support.brother.com/yield](http://support.brother.com/yield).

### DCP-J1140DW

1. Druk op  [Inkt] > [Inktvolume].

Op het touchscreen worden het inktvolume en pagina-aantal weergegeven. <sup>2</sup>

<sup>1</sup> Het pagina-aantal is een schatting (niet het werkelijke aantal pagina's) en dient alleen ter informatie. Voor meer informatie over de capaciteit van de cartridges gaat u naar [support.brother.com/yield](http://support.brother.com/yield).





Geschatte pagina-opbrengst  
(op ISO-basis)

- a. Het niveau van de inkt in de cartridge.
- b. Druk hierop om de weergave-instellingen voor het geschatte aantal pagina's te wijzigen.
- c. Het pagina-aantal<sup>2</sup> is het geschatte aantal pagina's dat nog kan worden afgedrukt met de cartridges.



- Als de inktcartridge een probleem heeft of bijna aan vervanging toe is, wordt een van de volgende pictogrammen weergegeven:

	De inkt is bijna op.
	De inktcartridge moet worden vervangen.
	Er is een probleem met de inktcartridge.

- Om de modelnummers van de inktcartridges te controleren of af te drukken, drukt u op om terug te gaan naar het menu scherm [Inkt].

Druk op [Inktcartridgemodel] en volg de instructies op het touchscreen.

2. Druk op .



- U kunt het inktniveau ook vanaf uw computer controleren.
- Ga voor meer informatie over de manier waarop de geschatte capaciteit wordt berekend naar [support.brother.com/yield](http://support.brother.com/yield).

## Verwante informatie

- [Uw Brother-apparaat controleren](#)

### Gerelateerde onderwerpen:



- [Overzicht van het touchscreen-LCD](#)
- [Overzicht instellingenscherf](#)
- [Documenten afdrukken \(Windows\)](#)
- [De status van het apparaat vanaf uw computer controleren \(Windows\)](#)
- [Apparaatstatus bewaken met Brother iPrint&Scan \(Windows/Mac\)](#)

<sup>2</sup> Het pagina-aantal is een schatting (niet het werkelijke aantal pagina's) en dient alleen ter informatie. Voor meer informatie over de capaciteit van de cartridges gaat u naar [support.brother.com/yield](http://support.brother.com/yield).

## De status van het apparaat vanaf uw computer controleren (Windows)

Het hulpprogramma Status Monitor is een softwaretool die u zelf kunt configureren en waarmee u de status van een of meer apparaten kunt controleren. U kunt hiermee onmiddellijk op de hoogte worden gesteld van foutmeldingen.

Ga op een van de volgende manieren te werk:

- Dubbelklik op het pictogram  in de taakbalk.
- Klik op  (**Brother Utilities**) en vervolgens op de vervolgkeuzelijst en selecteer uw modelnaam (indien nog niet geselecteerd). Klik in de linkernavigatiebalk op **Hulpmiddelen** en klik vervolgens op **Status Monitor**.

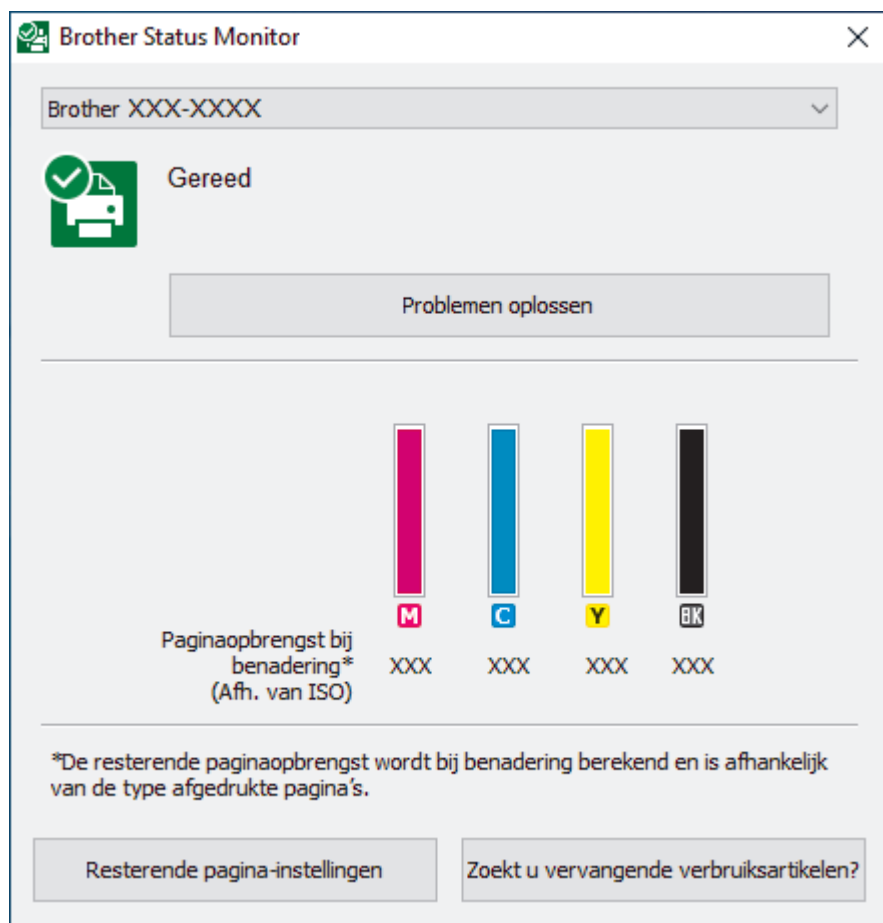

### Problemen oplossen

Klik op de knop **Problemen oplossen** om naar de website voor het oplossen van problemen te gaan.

### Resterende pagina-instellingen

Druk op de knop **Resterende pagina-instellingen** om de weergave-instellingen voor het geschatte aantal pagina's te wijzigen.



### Zoekt u vervangende verbruiksartikelen?

Klik op de knop **Zoekt u vervangende verbruiksartikelen?** voor meer informatie over originele verbruiksartikelen van Brother.

### Foutpictogrammen

Pictogram	Beschrijving
	De inkt is bijna op.

---

Pictogram	Beschrijving
	De inktcartridge moet worden vervangen.
	Er is een probleem met de inktcartridge.



U kunt de hoeveelheid inkt ook controleren met Beheer via een webbrowser.



## Verwante informatie

- Uw Brother-apparaat controleren
  - Indicatoren van de Status Monitor en hun betekenis (Windows)
  - Schakel de functie Toon Status Monitor uit (Windows)
  - De Status Monitor uitschakelen (Windows)

### Gerelateerde onderwerpen:

- Annuleer een afdruktaak (Windows)
  - Het inkniveau controleren (pagina-aantal)
-

## Indicatoren van de Status Monitor en hun betekenis (Windows)

Wanneer u uw computer opstart, verschijnt het pictogram **Brother Status Monitor** in de taakbalk.

- Een groen pictogram geeft aan dat het apparaat stand-by staat.



- Een geel pictogram duidt op een waarschuwing.



- Een rood pictogram geeft aan dat er een fout is opgetreden.



- Een grijs pictogram geeft aan dat het apparaat offline is.



### Verwante informatie

- [De status van het apparaat vanaf uw computer controleren \(Windows\)](#)

## Schakel de functie Toon Status Monitor uit (Windows)

Deze functie laat u weten of er een probleem is met een apparaat dat door uw computer wordt gecontroleerd. De standaardinstelling is **Alleen bij afdrukken vanaf deze pc**. Doe het volgende om deze functie uit te schakelen:

1. Klik met de rechtermuisknop op het pictogram of venster  (**Brother Status Monitor**), selecteer de optie **Instellingen voor Status Monitor** en klik vervolgens op **Opties**.  
Het venster **Opties** verschijnt.
2. Klik op het tabblad **Status Monitor weergeven** en selecteer vervolgens **Uit** bij **Weergaveopties van statusmonitor**.
3. Klik op **OK**.



Zelfs als de functie Toon Status Monitor is uitgeschakeld kunt u de status op elk gewenst moment controleren door de Status Monitor weer te geven.



### Verwante informatie

- [De status van het apparaat vanaf uw computer controleren \(Windows\)](#)

## De Status Monitor uitschakelen (Windows)

1. Klik met de rechtermuisknop op het  (Brother Status Monitor)-pictogram of -venster en selecteer vervolgens **Exit**.
2. Klik op **OK**.

### Verwante informatie

- [De status van het apparaat vanaf uw computer controleren \(Windows\)](#)
-

## Apparaatstatus bewaken met Brother iPrint&Scan (Windows/Mac)

Met Brother iPrint&Scan kunt u de status van uw Brother-apparaat bewaken.

1. Start Brother iPrint&Scan.

- Windows

Start  (Brother iPrint&Scan).

- Mac

Klik in de menubalk **Finder** op **Ga > Programma's** en dubbelklik vervolgens op het pictogram van iPrint&Scan.

Het scherm van Brother iPrint&Scan verschijnt.

2. Als uw Brother-apparaat niet is geselecteerd, klikt u op de knop **Selecteer uw apparaat** en selecteert u vervolgens de naam van uw model in de lijst. Klik op **OK**.

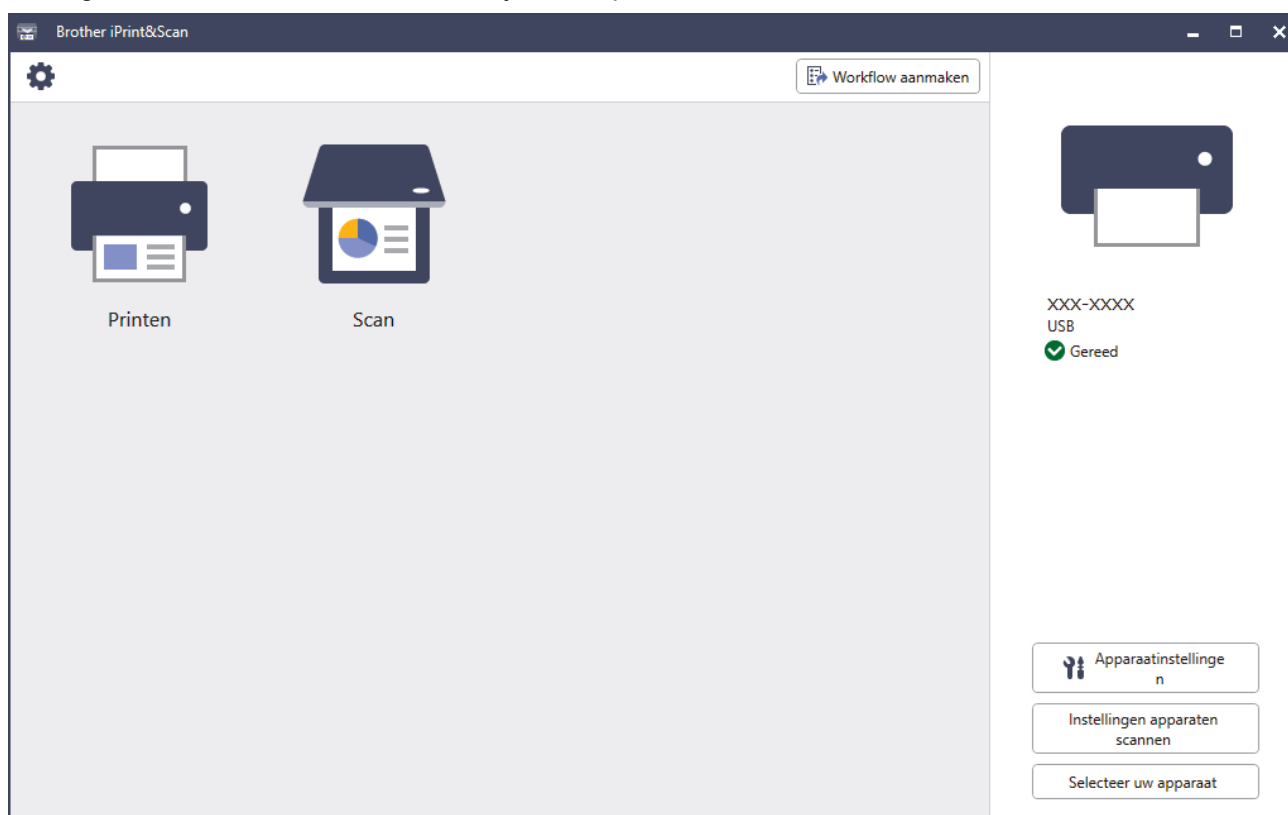



### Statuspictogrammen

Pictogram	Beschrijving
	Een groen pictogram geeft aan dat het apparaat stand-by staat.
	Een geel pictogram duidt op een waarschuwing.
	Een rood pictogram geeft aan dat er een fout is opgetreden.

Pictogram	Beschrijving
	Een grijs pictogram geeft aan dat het apparaat offline is.

### Foutpictogrammen

Pictogram	Beschrijving
	De inkt is bijna op.
	De inktcartridge moet worden vervangen.
	Er is een probleem met de inktcartridge.



- Het werkelijke scherm kan er anders uitzien, afhankelijk van de versie van de toepassing.
- De resterende hoeveelheid inkt is een benadering en kan derhalve afwijken van de werkelijke hoeveelheid inkt die er nog is.
- U kunt de resterende hoeveelheid inkt ook controleren met Beheer via een webbrowser.



### Verwante informatie

- [Uw Brother-apparaat controleren](#)

#### Gerelateerde onderwerpen:

- [Het inkniveau controleren \(pagina-aantal\)](#)





## De papierinvoer corrigeren om de verticale lijnen te verminderen





Pas de papierinvoer aan om de verticale lijnen te verminderen.

>> [DCP-J1050DW/MFC-J1010DW](#)

>> [DCP-J1140DW](#)

### DCP-J1050DW/MFC-J1010DW

Controleer voordat u de uitlijning aanpast eerst de afdrukkwaliteit door te drukken op  (Inkt) of **INK (INKT)** op het bedieningspaneel,  of  om opnieuw [Afdr.kwal. verb.] > [Afdr.kwal. verb.] te selecteren, en vervolgens **OK**.

1. Druk op het bedieningspaneel op  (Inkt) of **INK (INKT)**.
2. Druk op  of  om uw selecties te maken:
  - a. Selecteer [Afdr.kwal. verb.]. Druk op **OK**.
  - b. Selecteer [Corr. papierinvoer]. Druk op **OK**.
3. Druk op  nadat een bevestigingsbericht over het uitvoeren van een controle van de afdrukkwaliteit wordt weergegeven op de LCD.
4. Selecteer [Auto] of [Handmatig].
  - Als u de modus [Auto] selecteert, wordt de papierinvoer automatisch aangepast wanneer u het controleblad scant.
  - Als u de modus [Handmatig] selecteert, moet u zelf informatie invoeren die op het controleblad staat afgedrukt.
5. Als u de modus [Auto] selecteert, selecteer dan het papierformaat waarop u het controleblad wilt afdrucken.
6. Plaats het opgegeven papierformaat in de lade en druk op .
7. Volg de instructies op de LCD.

### DCP-J1140DW

Controleer voordat u de papierinvoer aanpast eerst de afdrukkwaliteit door te drukken op  [Inkt] > [Afdrukkwaliteit verbeteren (Verbeter afdrukkwaliteit)] > [Contr. afdrukkwaliteit].

1. Druk op  [Inkt] > [Afdrukkwaliteit verbeteren (Verbeter afdrukkwaliteit)] > [Corr. papierinvoer].
2. Druk op [Volg.].
3. Druk op [Ja] nadat een bevestigingsbericht over het uitvoeren van een controle van de afdrukkwaliteit wordt weergegeven op de LCD.
4. Druk op [Auto] of [Handmatig].
  - Als u de modus [Auto] selecteert, wordt de papierinvoer automatisch aangepast wanneer u het controleblad scant.
  - Als u de modus [Handmatig] selecteert, moet u zelf informatie invoeren die op het controleblad staat afgedrukt.
5. Als u de modus [Auto] selecteert, selecteer dan het papierformaat waarop u het controleblad wilt afdrucken.
6. Plaats het opgegeven papierformaat in de lade en druk op [Start].
7. Volg de instructies op de LCD.



## Verwante informatie

- Routineonderhoud

### **Gerelateerde onderwerpen:**

- Problemen met de papierverwerking en afdrukproblemen
  - Overige problemen
-

## De afdrুকopties wijzigen om uw afdrুকresultaten te verbeteren

Als uw afdrucken er niet zo uitzien als verwacht, wijzig dan de afdrুকinstellingen op uw Brother-apparaat om de afdrুকkwaliteit te verbeteren. Met deze instellingen wordt mogelijk langzamer afgedrukt.



- Aan de hand van deze instructies kunt u uw afdrুকresultaten verbeteren wanneer u uw apparaat gebruikt om te kopiëren of om af te drukken vanaf een mobiel apparaat.
- Als de afdrুকkwaliteit tegenvalt bij het afdrucken vanaf uw computer, wijzig dan de instellingen in de printerdriver.

>> [DCP-J1050DW/MFC-J1010DW](#)

>> [DCP-J1140DW](#)

### DCP-J1050DW/MFC-J1010DW

1. Druk op het bedieningspaneel op  (Inkt) of **INK (INKT)**.
2. Druk op **▲** of **▼** om [Afdrুকopties] te selecteren. Druk op **OK**.
3. Druk op **▲** of **▼** om een van de volgende opties te selecteren:

Optie	Beschrijving
Verminder vlekken	Selecteer deze optie als afdrucken vlekken bevatten of het papier vastloopt.
Afdruk verbet.	Selecteer deze optie als afdrucken vaag worden.

4. Druk op **OK**.
5. Druk op **▲** of **▼** om de gewenste optie te selecteren. Druk op **OK**.
6. Druk op **Stop/Exit (Stop/Eindigen)**.

### DCP-J1140DW

1. Druk op  [Inkt] > [Afdrুকopties].
2. Druk op een van de volgende opties:

Optie	Beschrijving
Verminder vlekken	Selecteer deze optie als afdrucken vlekken bevatten of het papier vastloopt.
Afdruk verbet.	Selecteer deze optie als afdrucken vaag worden.

3. Volg de LCD-menu's.
4. Druk op .

### Verwante informatie

- [Routineonderhoud](#)

#### Gerelateerde onderwerpen:

- [Kopiëren op beide zijden van het papier \(tweezijdig kopiëren\)](#)
- [Problemen met de papierverwerking en afdrুকproblemen](#)
- [Overige problemen](#)
- [Vlekken op afdrucken en papierstringen voorkomen \(Windows\)](#)
- [Afdrুকinstellingen \(Windows\)](#)

## Uw apparaat verpakken en verzenden

- Gebruik het oorspronkelijke verpakkingsmateriaal van het apparaat wanneer u het apparaat vervoert. Draai het product niet ondersteboven. Als u het apparaat niet juist verpakt, wordt schade die tijdens het transport optreedt niet door de garantie gedekt.
- Het apparaat dient passend te worden verzekerd voor het vervoer.

### BELANGRIJK

Het is belangrijk dat u het apparaat na een afdruktaak de printkop laat "parkeren". Luister zorgvuldig of de mechanische geluiden van het apparaat zijn gestopt voordat u de stekker uit het stopcontact verwijdert. Indien u het apparaat dit parkeerproces niet laat voltooien, kan dit leiden tot afdrukproblemen en mogelijke schade aan de printkop.

1. Haal de stekker van het apparaat uit het stopcontact.
2. (MFC-J1010DW) Haal vervolgens de stekker van het apparaat uit de telefoonaansluiting en haal het telefoonsnoer uit het apparaat.
3. Gebruik beide handen en de vingergrepen aan beide zijden van het apparaat om de scannerklep in de geopende stand te zetten.
4. Koppel de interfacekabel van het apparaat los, indien deze is aangesloten.
5. Gebruik de vingergrepen aan beide zijden van het apparaat om de scannerklep voorzichtig te sluiten.

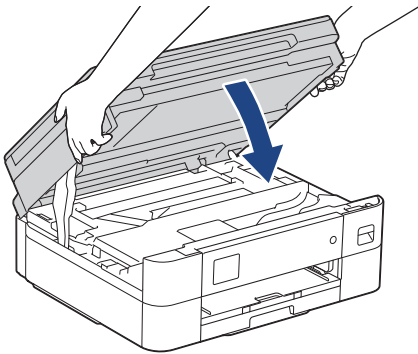

6. Open het deksel van de inktcartridge.
7. Druk op de ontgrendelingshendels van de inktcartridges om ze te ontgrendelen en verwijder ze vervolgens uit het apparaat.
8. Breng de oranje bescherming aan en sluit het kapje van de inktcartridge.

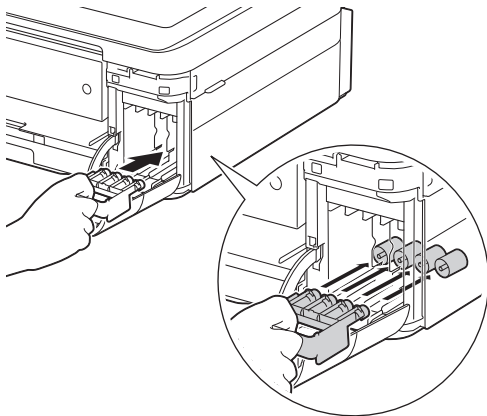

### BELANGRIJK

- Zorg ervoor dat het plastic lipje aan de linkerkant van de oranje bescherming (1) goed op zijn plaats klikt (2).

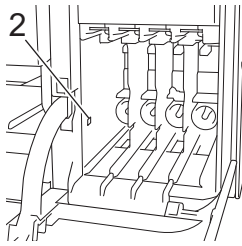
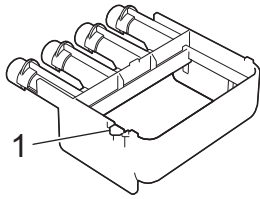

- Als u de oranje bescherming niet kunt vinden, vervoert u het apparaat zonder dit onderdeel. Laat tijdens het vervoer **GEEN** inktcartridges in het apparaat zitten.

---

9. Verpak het apparaat in de plastic zak.

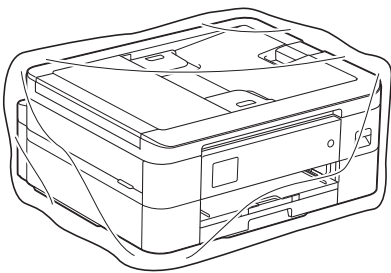

10. Verpak het apparaat met het originele verpakkingsmateriaal in de originele doos, zoals hieronder afgebeeld.  
Verpak de gebruikte inktcartridge niet in de doos.

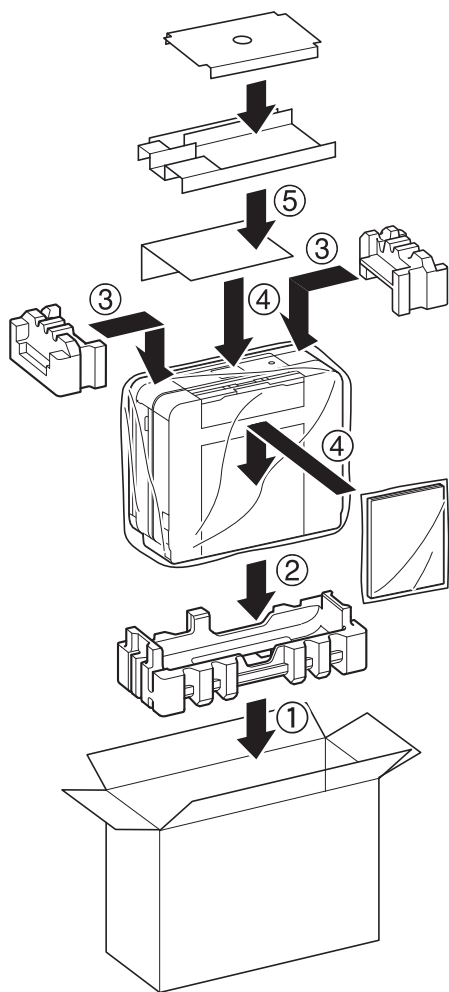

11. Sluit de doos en tape deze goed dicht.



### Verwante informatie

- [Routineonderhoud](#)

#### Gerelateerde onderwerpen:

- [De inktcartridges vervangen](#)

## Apparaat-instellingen

Pas instellingen en functies aan om uw apparaat efficiënter te maken.

- [De instellingen van het apparaat vanaf het bedieningspaneel wijzigen](#)
- [De instellingen van uw apparaat wijzigen met Beheer via een webbrowser](#)

## De instellingen van het apparaat vanaf het bedieningspaneel wijzigen

- [In het geval van stroomstoring \(opslag in geheugen\)](#)
- [Algemene instellingen](#)
- [Uw favoriete instellingen opslaan als een snelkoppeling](#)
- [Rapporten afdrucken](#)
- [Instellingen- en functietabellen](#)



## In het geval van stroomstoring (opslag in geheugen)

- Uw menu-instellingen zijn permanent opgeslagen en gaan niet verloren.
- Tijdelijke instellingen (contrast en internationale modus bijvoorbeeld) gaan verloren.
- De datum en tijd blijven ongeveer 24 uur bewaard.



### Verwante informatie

- [De instellingen van het apparaat vanaf het bedieningspaneel wijzigen](#)
-

## Algemene instellingen

- Het volume van het apparaat wijzigen
- Zomertijd automatisch inschakelen
- De tijd instellen waarna het apparaat in de slaapstand gaat
- Het apparaat instellen om automatisch uit te gaan
- De datum en tijd instellen
- De tijdzone instellen
- De helderheid van de achtergrondverlichting op het LCD-scherm wijzigen
- Wijzigen hoe lang het achtergrondlicht van de LCD aan blijft
- Uw stations-ID instellen
- Toon of puls instellen Kiesmodus
- Lawaai bij het afdrukken verminderen
- De taal van het LCD-scherm wijzigen
- De toetsenbordinstelling wijzigen

## Het volume van het apparaat wijzigen

Gerelateerde modellen: MFC-J1010DW

1. Druk op **Settings (Instellingen)**.
2. Druk op ▲ of ▼ om uw selecties te maken:
  - a. Selecteer [Standaardinst.]. Druk op **OK**.
  - b. Selecteer [Volume]. Druk op **OK**.
3. Druk op ▲ of ▼ om een van de volgende opties te selecteren:

Optie	Beschrijving
Belvolume	Hiermee kunt u het belvolume aanpassen.
Toon	U kunt het volume aanpassen van het signaal als u op een knop drukt, een fout maakt of nadat u een fax hebt verzonden of ontvangen.
Luidspreker	Hiermee stelt u het volume van de luidspreker in.

4. Druk op **OK**.
5. Druk op ▲ of ▼ om de optie [Uit], [Laag], [Normaal (Half)] of [Hoog] te selecteren. Druk op **OK**.
6. Druk op **Stop/Exit (Stop/Eindigen)**.



### Verwante informatie

- [Algemene instellingen](#)

## Zomertijd automatisch inschakelen

Gerelateerde modellen: MFC-J1010DW

U kunt het apparaat zo instellen dat de zomertijd automatisch wordt ingeschakeld.

Het apparaat wordt dan automatisch in de lente een uur vooruit gezet en in de herfst een uur achteruit. Zorg ervoor dat u de juiste datum en tijd in de [Datum en tijd (Datum & Tijd)]-instelling hebt ingevoerd.

1. Druk op **Settings (Instellingen)**.
2. Druk op ▲ of ▼ om uw selecties te maken:
  - a. Selecteer [Stand. instel.]. Druk op **OK**.
  - b. Selecteer [Datum en tijd (Datum & Tijd)]. Druk op **OK**.
  - c. Selecteer [Aut. zomertijd]. Druk op **OK**.
  - d. Selecteer [Aan] of [Uit]. Druk op **OK**.
3. Druk op **Stop/Exit (Stop/Eindigen)**.



### Verwante informatie

- [Algemene instellingen](#)

## De tijd instellen waarna het apparaat in de slaapstand gaat

Door de slaapstand (of stroombespaarstand) in te stellen kunt u stroom besparen. Wanneer het apparaat in de slaapstand staat, handelt hij alsof hij uitgeschakeld is. Zodra er echter een afdruktaak of fax binnenkomt, ontwaakt het apparaat en begint met afdrukken. Volg de onderstaande instructies om een tijdvertraging (aftelperiode) in te stellen waarna het apparaat in de slaapstand gaat.

- De timer start opnieuw als een bewerking op het apparaat wordt uitgevoerd, zoals het ontvangen van een fax of afdruktaak.
- De fabrieksinstelling is vijf minuten.

>> [DCP-J1050DW/MFC-J1010DW](#)

>> [DCP-J1140DW](#)



### DCP-J1050DW/MFC-J1010DW

1. Druk op **Settings (Instellingen)**.
2. Druk op ▲ of ▼ om uw selecties te maken:
  - a. Selecteer [Standaardinst.]. Druk op **OK**.
  - b. Selecteer [Tijd slaapstand]. Druk op **OK**.
  - c. Selecteer het gewenste aantal minuten (1-60). Druk op **OK**.
3. Druk op **Stop/Exit (Stop/Eindigen)**.



Wanneer het apparaat in de slaapstand gaat, dooft het achtergrondlicht op het LCD-scherm.

### DCP-J1140DW

1. Druk op  [Instell.] > [Alle instell.] > [Standaardinst.] > [Tijd slaapstand].
2. Voer op het touchscreen het gewenste aantal minuten (1-60) in en druk vervolgens op [OK].
3. Druk op .



Wanneer het apparaat in de slaapstand gaat, dooft het achtergrondlicht op het LCD-scherm.

### ✓ Verwante informatie

- [Algemene instellingen](#)

#### Gerelateerde onderwerpen:

- [Het apparaat instellen om automatisch uit te gaan](#)

## Het apparaat instellen om automatisch uit te gaan

Met de functie Automatisch uitschakelen kan op stroomverbruik worden bespaard. Stel in na hoeveel tijd het apparaat automatisch wordt uitgeschakeld nadat de slaapstand is geactiveerd. Wanneer deze functie is ingesteld op [Uit], dient u het apparaat handmatig uit te schakelen.

Druk op  om het apparaat weer in te schakelen nadat het automatisch is uitgeschakeld.



Het apparaat wordt niet automatisch uitgezet wanneer:

- Faxtaken worden opgeslagen in het geheugen van het apparaat. (MFC-J1010DW)
- Een fout verhindert het afdrucken van het faxjournaal. MFC-J1010DW
- Het apparaat is op een telefoonlijn aangesloten. (MFC-J1010DW)
- Het apparaat is op een draadloos netwerk aangesloten.
- [WLAN insch. (WLAN activeren)] is ingesteld op [Aan].



>> [DCP-J1050DW/MFC-J1010DW](#)

>> [DCP-J1140DW](#)

### DCP-J1050DW/MFC-J1010DW

1. Druk op **Settings (Instellingen)**.
2. Druk op ▲ of ▼ om uw selecties te maken:
  - a. Selecteer [Standaardinst.]. Druk op **OK**.
  - b. Selecteer [Aut. uitschak.]. Druk op **OK**.
  - c. Selecteer [Uit], [1uur], [2uren], [4uren] of [8uren]. Druk op **OK**.
3. Druk op **Stop/Exit (Stop/Eindigen)**.

### DCP-J1140DW

1. Druk op  [Instell.] > [Alle instell.] > [Standaardinst.] > [Aut. uitschak.].
2. Druk op ▲ of ▼ om de optie [Uit], [1uur], [2uren], [4uren] of [8uren] weer te geven en druk vervolgens op de gewenste optie.
3. Druk op .

### Verwante informatie

- [Algemene instellingen](#)

#### Gerelateerde onderwerpen:

- [De intervalperiode van het faxjournaal instellen](#)
- [De tijd instellen waarna het apparaat in de slaapstand gaat](#)
- [Faxrapporten](#)

## De datum en tijd instellen

(MFC-modellen)

De LCD geeft de datum en tijd weer. Als deze niet juist zijn, voer ze opnieuw in. U kunt de datum en tijd toevoegen aan elke fax die u verzendt door uw stations-ID in te stellen.

(DCP-modellen)

Als er een stroomonderbreking is geweest op het apparaat, zijn de datum en tijd mogelijk niet correct. Voer ze opnieuw in.

>> [DCP-J1050DW](#)

>> [MFC-J1010DW](#)

>> [DCP-J1140DW](#)

### DCP-J1050DW



1. Druk op **Settings (Instellingen)**.
2. Druk op ▲ of ▼ om uw selecties te maken:
  - a. Selecteer [Stand.instel.]. Druk op **OK**.
  - b. Selecteer [Datum en tijd (Datum & Tijd)]. Druk op **OK**.
  - c. Selecteer [Datum]. Druk op **OK**.
3. Druk op ▲, ▼, ◀ of ▶ om het volgende te selecteren:
  - a. Om de laatste twee cijfers van het jaar in te voeren, selecteert u deze en drukt u op **OK**. Om het jaar op te slaan, selecteert u [OK] en drukt u vervolgens op **OK**.
  - b. Om de twee cijfers van de maand in te voeren, selecteert u deze en drukt u op **OK**. Om de maand op te slaan, selecteert u [OK] en drukt u vervolgens op **OK**.
  - c. Om de twee cijfers van de dag in te voeren, selecteert u deze en drukt u op **OK**. Om de dag op te slaan, selecteert u [OK] en drukt u vervolgens op **OK**.
4. Druk op ▲ of ▼ om [Tijd] te selecteren en druk vervolgens op **OK**.
5. Om de vier cijfers van de tijd in te voeren (in 24-uursformaat), selecteert u deze cijfers door op ▲, ▼, ◀ of ▶ te drukken en selecteert u vervolgens [OK]. Druk op **OK**.
6. Druk op **Stop/Exit (Stop/Eindigen)**.

### MFC-J1010DW

1. Druk op **Settings (Instellingen)**.
2. Druk op ▲ of ▼ om uw selecties te maken:
  - a. Selecteer [Stand.instel.]. Druk op **OK**.
  - b. Selecteer [Datum en tijd (Datum & Tijd)]. Druk op **OK**.
  - c. Selecteer [Datum]. Druk op **OK**.
3. Voer de laatste twee cijfers van het jaar met behulp van de kiestoetsen in en druk vervolgens op **OK**.
4. Voer de twee cijfers voor de maand met behulp van de kiestoetsen in en druk vervolgens op **OK**.
5. Voer de twee cijfers voor de dag met behulp van de kiestoetsen in en druk vervolgens op **OK**.
6. Druk op ▲ of ▼ om [Tijd] te selecteren en druk vervolgens op **OK**.
7. Voer de tijd (in 24-uursnotatie) via de kiestoetsen in en druk vervolgens op **OK**.
8. Druk op **Stop/Exit (Stop/Eindigen)**.

### DCP-J1140DW

1. Druk op  [Instell.].

- 
2. Druk op  [Datum en tijd (Datum & Tijd)].
  3. Druk op [Datum].
  4. Voer op het touchscreen de laatste twee cijfers van het jaar in en druk op [OK].
  5. Voer op het touchscreen twee cijfers voor de maand in en druk op [OK].
  6. Voer op het touchscreen twee cijfers voor de dag in en druk op [OK].
  7. Druk op [Tijd].
  8. Voer de tijd (in 24-uursnotatie) via het touchscreen in.  
Druk op [OK].  
(Voor kwart voor acht 's avonds voert u bijvoorbeeld 19:45 in.)
  9. Druk op .



## Verwante informatie

- [Algemene instellingen](#)

### Gerelateerde onderwerpen:

- [Uw stations-ID instellen](#)
-



## De tijdzone instellen

Stel op het apparaat de tijdzone voor uw locatie in.



>> [DCP-J1050DW/MFC-J1010DW](#)

>> [DCP-J1140DW](#)

### DCP-J1050DW/MFC-J1010DW

1. Druk op **Settings (Instellingen)**.
2. Druk op ▲ of ▼ om uw selecties te maken:
  - a. Selecteer [Stand.instel.]. Druk op **OK**.
  - b. Selecteer [Datum en tijd (Datum & Tijd)]. Druk op **OK**.
  - c. Selecteer [Tijdzone]. Druk op **OK**.
3. Voer uw tijdzone in en selecteer [OK].
4. Druk op **Stop/Exit (Stop/Eindigen)**.

### DCP-J1140DW

1. Druk op  [Instell.].
2. Druk op  [Datum en tijd (Datum & Tijd)] > [Tijdzone].
3. Voer uw tijdzone in.
4. Druk op [OK].
5. Druk op .

### Verwante informatie

- [Algemene instellingen](#)

## De helderheid van de achtergrondverlichting op het LCD-scherm wijzigen

Als u de LCD niet goed kunt lezen, kunt u de helderheidsinstelling wijzigen.



>> [DCP-J1050DW/MFC-J1010DW](#)

>> [DCP-J1140DW](#)

### DCP-J1050DW/MFC-J1010DW

1. Druk op **Settings (Instellingen)**.
2. Druk op ▲ of ▼ om uw selecties te maken:
  - a. Selecteer [Standaardinst.]. Druk op **OK**.
  - b. Selecteer [LCD-instell.]. Druk op **OK**.
  - c. Selecteer [Schermverlicht]. Druk op **OK**.
  - d. Selecteer [Licht], [Normaal] of [Donker]. Druk op **OK**.
3. Druk op **Stop/Exit (Stop/Eindigen)**.

### DCP-J1140DW

1. Druk op  [Instell.] > [Alle instell.] > [Standaardinst.] > [LCD instell. (LCD-instell.)] > [Schermverlicht].
2. Druk op de optie [Licht], [Normaal] of [Donker].
3. Druk op .

### **Verwante informatie**

- [Algemene instellingen](#)

## Wijzigen hoe lang het achtergrondlicht van de LCD aan blijft

Bepaal hoe lang het achtergrondlicht van de LCD aan blijft.



>> [DCP-J1050DW/MFC-J1010DW](#)

>> [DCP-J1140DW](#)

### DCP-J1050DW/MFC-J1010DW

1. Druk op **Settings (Instellingen)**.
2. Druk op ▲ of ▼ om uw selecties te maken:
  - a. Selecteer [Standaardinst.]. Druk op **OK**.
  - b. Selecteer [LCD-instell.]. Druk op **OK**.
  - c. Selecteer [Lichtdim-timer]. Druk op **OK**.
  - d. Selecteer [10 sec], [30 sec], [1Min], [2Min.], [3Min.] of [5Min.]. Druk op **OK**.
3. Druk op **Stop/Exit (Stop/Eindigen)**.

### DCP-J1140DW

1. Druk op  [Instell.] > [Alle instell.] > [Standaardinst.] > [LCD instell. (LCD-instell.)] > [Lichtdim-timer].
2. Druk op ▲ of ▼ om de optie [10 sec], [30 sec], [1Min], [2Min.], [3Min.] of [5Min.] weer te geven en druk vervolgens op de gewenste optie.
3. Druk op .

### Verwante informatie

- [Algemene instellingen](#)

## Uw stations-ID instellen

Gerelateerde modellen: MFC-J1010DW

Stel de stations-ID van het apparaat in als u wilt dat de datum en tijd op elke verzonden fax staan.

1. Druk op **Settings (Instellingen)**.
2. Druk op ▲ of ▼ om uw selecties te maken:
  - a. Selecteer [Stand.instel.]. Druk op **OK**.
  - b. Selecteer [Stations-ID]. Druk op **OK**.
3. Druk op ▲ of ▼ om [Fax] te selecteren en druk vervolgens op **OK**.
4. Voer uw faxnummer (maximaal 20 cijfers) in via de kiestoetsen en druk vervolgens op **OK**.
5. Druk op ▲ of ▼ om [Naam] te selecteren en druk vervolgens op **OK**.
6. Voer uw naam (maximaal 20 tekens) in via de kiestoetsen en druk vervolgens op **OK**.



Meer informatie over tekst invoeren >> *Verwante informatie*

7. Druk op **Stop/Exit (Stop/Eindigen)**.



### Verwante informatie

- [Algemene instellingen](#)

#### Gerelateerde onderwerpen:

- [Faxberichten naar een ander apparaat overzetten](#)
- [Het faxjournaal naar een ander faxapparaat overzetten](#)
- [Tekst invoeren in uw Brother-apparaat](#)
- [De datum en tijd instellen](#)

## Toon of puls instellen Kiesmodus

Gerelateerde modellen: MFC-J1010DW

Uw apparaat is voor toonkiezen ingesteld. Als uw toestel met pulskiezen (een traditionele kiesschijf) werkt, moet u de kiesmodus wijzigen.

Deze functie is in sommige landen niet beschikbaar.

1. Druk op **Settings (Instellingen)**.
2. Druk op ▲ of ▼ om uw selecties te maken:
  - a. Selecteer [Stand. instel.]. Druk op **OK**.
  - b. Selecteer [Toon/Puls]. Druk op **OK**.
  - c. Selecteer [Toon] of [Puls]. Druk op **OK**.
3. Druk op **Stop/Exit (Stop/Eindigen)**.

### Verwante informatie

- [Algemene instellingen](#)

#### Gerelateerde onderwerpen:

- [Telefoon- en faxproblemen](#)

## Lawaai bij het afdrucken verminderen

Als u de stille modus instelt, produceert het apparaat minder lawaai bij het afdrucken. Als de stille modus is ingeschakeld, wordt de afdruksnelheid langzamer.

De fabrieksinstelling is [Uit].



Wanneer de Stille modus is ingeschakeld, wordt  in het beginscherm weergegeven.



>> [DCP-J1050DW/MFC-J1010DW](#)

>> [DCP-J1140DW](#)

### DCP-J1050DW/MFC-J1010DW

1. Druk op **Settings (Instellingen)**.
2. Druk op ▲ of ▼ om uw selecties te maken:
  - a. Selecteer [Standaardinst.]. Druk op **OK**.
  - b. Selecteer [Stille modus]. Druk op **OK**.
  - c. Selecteer [Aan] of [Uit]. Druk op **OK**.
3. Druk op **Stop/Exit (Stop/Eindigen)**.

### DCP-J1140DW

1. Druk op  [Instell.] > [Alle instell.] > [Standaardinst.] > [Stille modus].
2. Druk op [Aan] of [Uit].
3. Druk op .

### Verwante informatie

- [Algemene instellingen](#)

#### Gerelateerde onderwerpen:

- [Overzicht van het touchscreen-LCD](#)
- [Problemen met de papierverwerking en afdrukproblemen](#)

## De taal van het LCD-scherm wijzigen

Wijzig indien nodig de taal van het LCD-scherm.

Deze functie is in sommige landen niet beschikbaar.



>> [DCP-J1050DW/MFC-J1010DW](#)

>> [DCP-J1140DW](#)

### DCP-J1050DW/MFC-J1010DW

1. Druk op **Settings (Instellingen)**.
2. Druk op ▲ of ▼ om uw selecties te maken:
  - a. Selecteer [Stand.instel.]. Druk op **OK**.
  - b. Selecteer [Taalkeuze]. Druk op **OK**.
  - c. Selecteer uw taal. Druk op **OK**.
3. Druk op **Stop/Exit (Stop/Eindigen)**.

### DCP-J1140DW

1. Druk op  [Instell.] > [Alle instell.] > [Stand.instel.] > [Taalkeuze].
2. Druk op uw taal.
3. Druk op .



### ✓ Verwante informatie

- [Algemene instellingen](#)

## De toetsenbordinstelling wijzigen

Gerelateerde modellen: DCP-J1140DW

Hiermee kunt u het type toetsenbord voor het LCD-scherm kiezen.

1. Druk op  [Instell.] > [Alle instell.] > [Standaardinst.] > [Toetsenb. Instell.].
2. Druk op [QWERTY] of [ABC].
3. Druk op .

### Verwante informatie

- [Algemene instellingen](#)



Home > [Apparaat-instellingen](#) > [De instellingen van het apparaat vanaf het bedieningspaneel wijzigen](#) > Uw favoriete instellingen opslaan als een snelkoppeling

## Uw favoriete instellingen opslaan als een snelkoppeling

Gerelateerde modellen: DCP-J1140DW

- [Snelkoppelingen toevoegen](#)
- [Snelkoppelingen wijzigen of verwijderen](#)

## Snelkoppelingen toevoegen

Gerelateerde modellen: DCP-J1140DW

U kunt de fax-, kopieer-, scan-, internetverbindings- en appinstellingen die u het meest gebruikt als snelkoppelingen instellen. Later kunt u op de snelkoppeling drukken om deze instellingen toe te passen in plaats van ze handmatig opnieuw in te voeren.



Afhankelijk van uw model zijn sommige snelkoppelingmenu's mogelijk niet beschikbaar.

De volgende instructies beschrijven hoe u een kopieersnelkoppeling toevoegt. De stappen voor het toevoegen van een fax-, scan-, internetverbindings- of appsnelkoppeling zijn grotendeels vergelijkbaar.

1. Als beginscherm 1 of 2 verschijnt, drukt u op **+** [Snelk.].
2. Druk op een tabblad van [1] tot [3].
3. Druk op **+** waar u nog geen snelkoppeling hebt toegevoegd.
4. Druk op **▲** of **▼** om [Kopiëren] weer te geven.
5. Druk op [Kopiëren].
6. Druk op  [Opties].
7. Druk op **▲** of **▼** om de beschikbare instellingen weer te geven en druk dan op de instelling die u wilt wijzigen.
8. Druk op **▲** of **▼** om de beschikbare opties voor de instelling weer te geven en druk dan op de gewenste optie. Herhaal deze en de vorige stappen tot u alle instellingen voor deze snelkoppeling hebt geselecteerd. Druk op [OK] wanneer u klaar bent.
9. Druk op [OK].
10. Lees en bevestig de weergegeven lijst met instellingen die u hebt geselecteerd en druk vervolgens op [OK].
11. Voer een naam voor de snelkoppeling in via het LCD-scherm en druk vervolgens op [OK].



Bij het toevoegen van snelkoppelingen voor faxen of scannen, wordt u gevraagd of u hier een eenknopskoppeling van wilt maken. Volg de instructies op het LCD-scherm.



### Verwante informatie

- [Uw favoriete instellingen opslaan als een snelkoppeling](#)

## Snelkoppelingen wijzigen of verwijderen

Gerelateerde modellen: DCP-J1140DW

U kunt de instellingen in een snelkoppeling wijzigen.

U kunt snelkoppelingen voor internetverbindingen of snelkoppelingen voor apps niet wijzigen. Wanneer u deze wilt wijzigen, verwijdert u deze en voegt u vervolgens een nieuwe snelkoppeling toe.

1. Als beginscherm 1 of 2 verschijnt, drukt u op **+** [Snelk.].
2. Druk op een tabblad van [1] tot [3] om de snelkoppeling die u wilt wijzigen weer te geven.
3. Houd de snelkoppeling die u wilt wijzigen ingedrukt.
4. Druk op [Bewerken].



Om de snelkoppeling te verwijderen, drukt u op [Verwijder] Om de naam van de snelkoppeling te bewerken, drukt u op [Naamwijz (Naam wijzigen)] en volgt u de LCD-menu's.

5. Druk op  [Opties].
6. Druk op ▲ of ▼ om de beschikbare instellingen weer te geven en druk dan op de instelling die u wilt wijzigen.
7. Wijzig de instellingen voor de snelkoppeling die u hebt geselecteerd. Druk op [OK].
8. Druk op [OK] wanneer u klaar bent met het wijzigen van instellingen.
9. Druk ter bevestiging op [OK].



Bij het wijzigen van snelkoppelingen voor faxen of scannen, wordt u gevraagd of u hier een eenknopkoppeling van wilt maken. Volg de instructies op het LCD-scherm.



### Verwante informatie

- [Uw favoriete instellingen opslaan als een snelkoppeling](#)

#### Gerelateerde onderwerpen:

- [Tekst invoeren in uw Brother-apparaat](#)

## Rapporten afdrukken

- [Rapporten](#)
- [Rapport afdrukken](#)
- [Faxrapporten](#)
- [Telefoon- en faxproblemen](#)

## Rapporten

De volgende rapporten zijn beschikbaar:

### Verzendcontrole (Voor modellen met faxfunctie)

Met Verzendcontrole drukt u een verzendrapport van de laatste transmissie af.

### Adresboek (Voor modellen met faxfunctie)

Het adresboekrapport is een lijst van namen en nummers die zijn opgeslagen in het geheugen van het adresboek.

### Faxjournaal (Voor modellen met faxfunctie)

Het faxjournaal is een lijst met informatie over de laatste 200 ontvangen en verzonden faxen. (TX betekent verzenden, RX betekent ontvangen.)

### Gebruikersinstellingen

Het rapport Gebruikersinstellingen is een lijst van uw huidige instellingen.

### Netwerkconfiguratie (netwerkmodellen)

Het netwerkconfiguratie rapport is een lijst met uw huidige netwerkinstellingen.

### WLAN-rapport (draadloze modellen)

Met het WLAN-rapport drukt u de verbindingdiagnose van het draadloze LAN af.

### Nummerweergavegeschiedenis (Voor modellen met faxfunctie)

(MFC-J1010DW) Het overzicht nummerweergave is een lijst met de beschikbare informatie over nummerweergave (beller-ID's) van de 20 laatst ontvangen faxen en telefoongesprekken.



## Verwante informatie

- [Rapporten afdrukken](#)

## Rapport afdrukken



>> [DCP-J1050DW/MFC-J1010DW](#)

>> [DCP-J1140DW](#)

### DCP-J1050DW/MFC-J1010DW

1. Druk op **Settings (Instellingen)**.
2. Druk op ▲ of ▼ om uw selecties te maken:
  - a. Selecteer [Print lijsten]. Druk op **OK**.
  - b. Selecteer het rapport dat u wilt afdrukken. Druk op **OK**.
3. Druk op ►.
4. Druk op **Stop/Exit (Stop/Eindigen)**.

### DCP-J1140DW

1. Druk op  [Instell.] > [Alle instell.] > [Print lijsten].
2. Druk op ▲ of ▼ om de rapportopties weer te geven en druk vervolgens op de gewenste optie.
3. Druk op [Ja].
4. Druk op .

### Verwante informatie

- [Rapporten afdrukken](#)

#### Gerelateerde onderwerpen:

- [Nummerweergave \(Beller ID\)](#)

## Instellingen- en functietabellen

- Instellingstabellen (1,8" (44,9 mm) kleuren-LCD)
- Functietabellen (1,8" (44,9 mm) kleuren-LCD)
- Instellingstabellen (Touchscreen modellen van 2,7" (67,5 mm))
- Functietabellen (Touchscreen modellen van 2,7" (67,5 mm))

## Instellingstabellen (1,8" (44,9 mm) kleuren-LCD

Gerelateerde modellen: DCP-J1050DW/MFC-J1010DW

De volgende tabellen geven u inzicht in de menuopties op uw apparaat.

### Settings (Instellingen) > [Standaardinst.]

Niveau 3	Niveau 4	Niveau 5	Omschrijvingen
Onderhoud	Afdr.kwal. verb.	Afdr.kwal. verb.	Hiermee kunt u de afdrukkwaliteit, uitlijning en papierinvoer controleren en verbeteren volgens de aanwijzingen op het LCD-scherm.
		Instel kantlijn	
		Corr. papierinvoer	
	Printkop reinigen	Alleen zwart	Hiermee reinigt u de printkop volgens de instructies op het LCD-scherm.
		Alleen kleur	
		Alle inkt (Allen)	
	Inktvolume	-	Geeft aan hoeveel inkt er nog beschikbaar is.
	Inktcartridgemodel	-	Hiermee controleert u de nummers van de inktcartridges.
Afdrukopties	Verminder vlekken	Hiermee voorkomt u vlekken op het papier of papierstoringen tijdens het afdrukken.	
	Afdruk verbet.	Hiermee verbetert u de afdrukkwaliteit en gaat u onscherpe afdrukken tegen.	
	Controle inktcartridge	-	Hiermee bekijkt u de gegevens van de inktcartridges.
Papiersoort	-	-	Hiermee kunt u het soort papier voor de papierlade instellen.
Papierform. (Papierformaat)	-	-	Hiermee kunt u het papierformaat voor de papierlade instellen.
Contr. papier	-	-	Controleer de papiersoort en het papierformaat wanneer u de lade uit het apparaat trekt.
Stille modus	-	-	Hiermee vermindert u het lawaai bij het afdrukken.
Volume (MFC-J1010DW)	Belvolume	-	Hiermee kunt u het belvolume aanpassen.
	Toon (MFC-J1010DW)	-	Hiermee past u het volume van de waarschuwingstoon aan.
	Luidspreker (MFC-J1010DW)	-	Hiermee stelt u het volume van de luidspreker in.
LCD-instell.	Schermverlicht	-	Hiermee kunt u de helderheid van de achtergrondverlichting van het LCD-scherm aanpassen.
	Lichtdim-timer	-	Hiermee kunt u instellen hoe lang de achtergrondverlichting op de LCD blijft



Niveau 3	Niveau 4	Niveau 5	Omschrijvingen
LCD-instell.			branden nadat u naar het beginscherm bent teruggekeerd.
Tijd slaapstand	-	-	Selecteer hoe lang het apparaat inactief moet blijven voordat deze in Slaapstand gaat.
Aut. uitschak.	-	-	Geef op hoe na hoeveel tijd het apparaat automatisch in de slaapstand gaat. Als deze functie is uitgeschakeld, gaat het apparaat niet automatisch uit.

### Settings (Instellingen) > [Inkt]

Niveau 3	Niveau 4	Omschrijvingen
Inktvolume	-	Geeft aan hoeveel inkt er nog beschikbaar is.
Resterende pag.	-	Hiermee controleert u het geschatte aantal pagina's dat nog kan worden afgedrukt met de nu geïnstalleerde cartridges.
Inktcartridgemodel	-	Hiermee controleert u de nummers van de inktcartridges.
Controle inktcartridge	-	Hiermee bekijkt u de gegevens van de inktcartridges.

### Settings (Instellingen) > [Fax] (Voor modellen met faxfunctie)

Niveau 3	Niveau 4	Niveau 5	Omschrijvingen	
Ontvangstmenu	Belvertraging	-	Hiermee kunt u instellen hoe vaak het belsignaal moet overgaan voordat het apparaat reageert in de modus Alleen fax of Fax/Tel.	
	Ontvangstmodus	-	Hiermee kiest u de ontvangstmodus die het best aan uw behoeften voldoet.	
	F/T beltijd	-	Hiermee stelt u de duur van het dubbele belsignaal in de modus Fax/Telefoon in.	
	Fax Waarnemen	-	Hiermee worden faxen automatisch ontvangen wanneer u een oproep beantwoordt en de faxtoon hoort.	
	Act.Op Afst.	Act.Op Afst.		Hiermee kunt u oproepen op een tweede of extern toestel aannemen en codes gebruiken om de codes op afstand in- of uitschakelen. U kunt deze codes personaliseren.
		Afstandscodes		
		Deactiveren		
	Auto reductie (Autoreductie)	-		Hiermee wordt een inkomend faxbericht verkleind afgedrukt.
PC-Fax ontv.	-		Hiermee stelt u het apparaat in om faxen naar uw computer te verzenden. U kunt dan ook de beveiligingsfunctie Reserveafdruk inschakelen.	
Faxontvang ststempel	-		Hiermee drukt u bovenaan ontvangen faxen de tijd en datum van ontvangst af.	
Kies rapport	Verzendrapp. (Verz. rapport)	-	Hiermee selecteert u de begininstellingen voor het verzendrapport.	
	Journaal tijd (Journaalper.)	Journaal tijd (Journaalper.)	Hiermee stelt u het interval in voor het automatisch afdrukken van het faxjournaal.	
		Tijd	Als u een andere optie dan Uit of Elke 50 faxen selecteert, kunt u de tijd voor de optie instellen.	
	Dag	Als u Elke 7 dagen selecteert, kunt u de dag van de week instellen.		

Niveau 3	Niveau 4	Niveau 5	Omschrijvingen
Fax afdrukken (Print fax)	-	-	Hiermee drukt u ontvangen faxen af die in het geheugen van het apparaat zijn opgeslagen.
Rest. jobs	-	-	Hiermee kunt u controleren welke geplande taken in het geheugen van het apparaat zijn opgeslagen en geselecteerde taken annuleren.
Diversen	Verzendslot	-	Verbied de meeste functies behalve faxen ontvangen.
	Beller ID	-	Hiermee kunt u de opgeslagen gegevens van de laatste 20 bellers bekijken of afdrukken.

## Settings (Instellingen) > [Netwerk]

Niveau 3	Niveau 4	Niveau 5	Omschrijvingen	
WLAN (Wi-Fi)	Wi-Fi-netwerk vinden	-	Configureer uw draadloze netwerkinstellingen handmatig.	
	TCP/IP	Opstartmethode		Selecteert de opstartmethode die het best aan uw eisen voldoet.
		IP-adres		Voer het IP-adres in.
		Subnetmasker		Voer het subnetmasker in.
		Gateway		Voer het adres van de gateway in.
		Knooppuntnaam		Voer de knooppuntnaam in.
		WINS-configuratie		Selecteert de WINS-configuratiemodus.
		WINS-server		Hiermee kunt u het IP-adres van de primaire of secundaire WINS-server opgeven.
		DNS-server		Hiermee kunt u het IP-adres van de primaire of secundaire DNS-server opgeven.
		APIPA		Hiermee stelt u het apparaat in om automatisch het IP-adres van het link-local-adresbereik toe te wijzen.
	IPv6		Hiermee schakelt u het IPv6-protocol in of uit.	
	WPS/drukknop	-	U kunt uw draadloze netwerkinstellingen eenvoudig configureren met één druk op de knop.	
	WPS/pincode	-	U kunt uw draadloze netwerkinstellingen eenvoudig configureren met WPS en een pincode.	
	Herstel WLAN	-	Reset en herstart uw draadloos netwerk.	
	Status WLAN	Status		Hiermee geeft u de status van het huidige draadloze netwerk weer.
		Signaal		Hiermee kunt u de signaalsterkte van het huidige netwerk weergeven.
		SSID		Hiermee geeft u de huidige SSID weer.
Comm. Modus			Hiermee geeft u de huidige communicatiemodus weer.	
MAC-adres	-	Hiermee kunt u het MAC-adres van het apparaat weergeven.		
WLAN insch. (WLAN activeren)	-	Hiermee schakelt u de draadloze netwerkverbinding in of uit.		

Niveau 3	Niveau 4	Niveau 5	Omschrijvingen
Wi-Fi Direct	Handmatig	-	Hiermee configureert u handmatig uw Wi-Fi Direct-netwerkinstellingen.
	Groepseigenaar	-	Stel uw apparaat als de Groepseigenaar in.
	Drukknop	-	Hiermee configureert u uw Wi-Fi Direct-netwerkinstellingen met de drukknopmethode.
	Pincode	-	Hiermee kunt u uw Wi-Fi Direct-netwerkinstellingen configureren met WPS en een pincode.
	Apparaatgegevens	Apparaatnaam	Hiermee wordt de apparaatnaam van uw apparaat weergegeven.
		SSID	Hiermee kunt u de SSID van de groepseigenaar weergeven. Wanneer het apparaat niet verbonden is, wordt Niet verbonden op het LCD-scherm weergegeven.
		IP-adres	Hiermee kunt u het huidige IP-adres van uw apparaat weergeven.
	Statusinformatie	Status	Hiermee geeft u de status van het huidige Wi-Fi Direct-netwerk weer.
		Signaal	Hiermee kunt u de signaalsterkte van het huidige WiFi Direct-netwerk nagaan. Wanneer uw apparaat als Groepseigenaar handelt, geeft de LCD altijd een sterk signaal aan.
Interf. insch.	-	Hiermee schakelt u de Wi-Fi Direct-verbinding in of uit.	
Web Connect-inst.	Proxy-instell.	Proxy-verbinding	Hiermee wijzigt u de webinstellingen.
		Adres	
		Poort	
		Gebruikersnaam	
		Wachtwoord	
Netw. resetten	-	-	Herstelt alle fabrieksinstellingen van het netwerk.

## Settings (Instellingen) > [Print lijsten]

Niveau 3	Omschrijvingen
Verzendrapport (MFC-J1010DW)	Hiermee drukt u een verzendrapport af van de laatste transmissie.
Adresboek (MFC-J1010DW)	Hiermee drukt u een lijst met namen en nummers af die in het adresboek zijn opgeslagen.
Fax Journaal (Faxjournaal) (MFC-J1010DW)	Hiermee drukt u een lijst af met informatie over de laatste 200 ontvangen en verzonden faxen. (TX betekent verzonden. RX betekent ontvangen.)
Gebruikersinst	Hiermee drukt u een lijst af met uw instellingen.
Netwerk Conf. (Netwerkconfig.)	Hiermee drukt u een lijst af met uw netwerkinstellingen.
WLAN-rapport	Hiermee drukt u de resultaten van de draadloze LAN-verbinding af.

Niveau 3	Omschrijvingen
Overzicht beller-ID (MFC-J1010DW)	Hiermee drukt u een lijst af met de beschikbare informatie over nummerweergave (beller-ID's) van de 20 laatst ontvangen faxen en telefoongesprekken.

### Settings (Instellingen) > [Machine-info]

Niveau 3	Omschrijvingen
Serienummer	Hiermee controleert u het serienummer van uw apparaat.
Firmware-versie	Hiermee controleert u de firmwareversie van uw apparaat.
Firmware bijwerken	Hiermee werkt u het apparaat bij met de meest recente firmware.
Firmware Auto Check	U kunt informatie over de firmware in het beginscherm bekijken.
Paginateller	Hiermee controleert u het totale aantal pagina's dat het apparaat heeft afgedrukt.

### Settings (Instellingen) > [Stand. instel.]

Niveau 3	Niveau 4	Omschrijvingen
Datum en tijd (Datum & Tijd)	Datum	(MFC-J1010DW) Hiermee kunt u de datum en de tijd instellen die op het scherm en in de kopteksten van de verzonden faxen worden weergegeven. (DCP-J1050DW) Hiermee stelt u de datum en tijd op uw apparaat in.
	Tijd	
	Aut. zomertijd (MFC-J1010DW)	Hiermee stelt u het apparaat in voor automatische aanpassing aan de zomer-/wintertijd.
	Tijdzone	Hiermee stelt u uw tijdzone in.
Stations-ID (MFC-J1010DW)	Fax	Hiermee kunt u opgeven welke naam en welk faxnummer moeten worden afgedrukt op elke pagina die u faxt.
	Naam	
Toon/Puls (MFC-J1010DW) (Alleen voor sommige landen beschikbaar.)	-	Selecteer de kiesmodus.
Fax autom. herk. (Fax automatisch herkiezen) (MFC-J1010DW)	-	Hiermee kunt u het apparaat instellen om het laatste faxnummer opnieuw te kiezen als de fax niet kon worden verzonden omdat de lijn bezet was.
Kiestoon (MFC-J1010DW)	-	Hiermee verkort u de tijd tot de kiestoon wordt waargenomen.
Tel lijn inst (MFC-J1010DW)	-	Hiermee selecteert u het type telefoonlijn.
Compatibel (MFC-J1010DW)	-	Hiermee past u de synchronisatie aan bij verzendproblemen. VoIP-providers bieden faxondersteuning middels verschillende standaards. Als u regelmatig transmissiefouten ondervindt, selecteert u Minimaal (voor VoIP).
Reset	Apparaat resetten	Herstel alle apparaatinstellingen die u hebt gewijzigd, zoals datum en tijd.
	Netwerk	Herstelt alle fabrieksinstellingen van het netwerk.
	Adresboek en fax	Hiermee verwijdert u alle opgeslagen telefoonnummers en faxinstellingen.

---

Niveau 3	Niveau 4	Omschrijvingen
Reset	(MFC-J1010DW)	
	<b>Alle instellingen</b>	Herstel alle instellingen van het apparaat naar de fabrieksinstellingen.
<b>Taalkeuze</b> (Alleen voor sommige landen beschikbaar.)	-	Hiermee wijzigt u de taal op uw LCD-scherm.



### Verwante informatie

- [Instellingen- en functietabellen](#)
-

## Functietabellen (1,8" (44,9 mm) kleuren-LCD)

Gerelateerde modellen: DCP-J1050DW/MFC-J1010DW



### FAX (Voor modellen met faxfunctie)

Niveau 3	Niveau 4	Omschrijvingen
Faxresolutie	-	Hiermee stelt u de resolutie voor uitgaande faxen in.
Contrast	-	Hiermee kunt u het contrast instellen.
Scanformaat glas	-	Stemt het scangebied van de glasplaat af op het documentformaat.
Rondsturen	-	Hiermee kunt u hetzelfde faxbericht naar meerdere faxnummers tegelijk verzenden.
Direct verzenden	-	Hiermee wordt een fax niet in het geheugen opgeslagen, maar direct verzonden.
Internationaal	-	Schakel deze functie in als u problemen ondervindt met het verzenden van faxen naar het buitenland.
Oproephist.	Herkies	Hiermee verzendt u een fax naar het laatst gekozen nummer.
	Uitg. gesprek	Selecteer een nummer uit de geschiedenis van uitgaande oproepen en verzend er vervolgens een fax naar, voeg het aan het adresboek toe of wis het.
	Overzicht beller-id	Selecteer een nummer uit de nummerweergavegeschiedenis en verzend er vervolgens een fax naar, voeg het aan het adresboek toe of wis het.
Adresboek	Zoeken	U kunt een nummer kiezen door op slechts enkele knoppen te drukken.
	Snelkies. Inst (Versneld kiez.)	Hiermee slaat u snelkiesnummers op zodat u een nummer kunt kiezen door op slechts enkele knoppen te drukken.
	Groep instell. (Groepsinstell.)	Hiermee stelt u groepsnummers voor het rondsturen van faxen in.
	Wijzigen	Hiermee kunt u nummers in het adresboek wijzigen.
	Verwijder	Hiermee kunt u nummers in het adresboek verwijderen.
Nieuwe standaard	-	Hiermee kunt u uw instellingen als de standaardinstellingen opslaan.
Fabrieksinstellingen	-	Hiermee worden alle fabrieksinstellingen hersteld.



### SCAN

Niveau 3	Niveau 4	Omschrijvingen
naar computer	naar bestand	Hiermee kunt u documenten naar een map op uw computer scannen en opslaan.
	naar OCR (MFC-J1010DW)	Hiermee kunt u gescande documenten naar een bewerkbaar tekstbestand converteren.
	naar afb.	Hiermee kunt u foto's of afbeeldingen naar uw grafische toepassingen scannen.
	naar e-mail	Hiermee verzendt u een gescand document als e-mailbijlage.

Niveau 3	Niveau 4	Omschrijvingen
naar web	-	Hiermee kunt u de gescande gegevens naar een internetservice laden.
WS Scan (Verschijnt na installatie van een webservicescanner.)	Scannen	Hiermee scant u gegevens met het Web Service-protocol.
	Scan vr e-mail	
	Scan vr fax	
	Scan vr afdr.	



## COPY (KOPIE)

Niveau 3	Niveau 4	Omschrijvingen
Kwaliteit	-	Hiermee selecteert u de kopieerresolutie voor uw documenttype.
Papiersoort	-	Selecteer de papiersoort die overeenkomt met het papier in de lade.
Papierform. (Papierformaat)	-	Selecteer het papierformaat dat overeenkomt met het papier in de lade.
Vergr./verklein (Vergr./verkl.)	100%	-
	Vergroten	Selecteer een vergrotingspercentage voor de volgende kopie.
	Verkleinen	Selecteer een verkleiningspercentage voor de volgende kopie.
	Aanp. aan pag.	Hiermee past u het kopieerformaat aan het ingestelde papierformaat aan.
	Aangepast (25-400%)	Voer een vergrotings- of verkleiningspercentage in.
Dichtheid	-	Hiermee kunt u de dichtheid instellen.
Achtergrond verw.	Inst. zwart kop.	Wijzig de hoeveelheid achtergrondkleur die wordt verwijderd.
	Inst. kleur kop.	
2-zijdige kopie	-	Hiermee schakelt u 2-zijdig kopiëren in of uit en selecteert u omslaan over lange zijde of over korte zijde.
Stapel/Sorteer	-	Selecteer deze optie om meerdere kopieën te stapelen of sorteren.
Paginalay-out (Pagina lay-out)	-	Hiermee kunt u N-in-1, 2 op 1 (id) of posterkopieën maken.
Autom. recht	-	Hiermee corrigeert u scheefstand van kopieën.
Nieuwe standaard	-	Hiermee kunt u uw instellingen als de standaardinstellingen opslaan.
Fabrieksinstellingen	-	Hiermee worden alle fabrieksinstellingen hersteld.



## WEB

Niveau 1	Niveau 2	Niveau 3	Omschrijvingen
Web	-	-	Hiermee kunt u het Brother-apparaat met een internetservice verbinden.

Niveau 2	Niveau 3	Omschrijvingen
Inktvolume	-	Geeft aan hoeveel inkt er nog beschikbaar is.
Inktcartridgemodel	-	Hiermee controleert u de nummers van de inktcartridges.
Afdr.kwal. verb.	Afdr.kwal. verb.	Hiermee kunt u de afdrukkwaliteit, uitlijning en papierinvoer controleren en verbeteren volgens de aanwijzingen op het LCD-scherm.
	Instel kantlijn	
	Corr. papierinvoer	
Printkop reinigen	Alleen zwart	Hiermee reinigt u de printkop volgens de instructies op het LCD-scherm.
	Alleen kleur	
	Alle inkt (Allen)	
Afdrukopties	Verminder vlekken	Hiermee voorkomt u vlekken op het papier of papierstoringen tijdens het afdrukken.
	Afdruk verbet.	Hiermee verbetert u de afdrukkwaliteit en gaat u onscherpe afdrukken tegen.
Controle inktcartridge	-	Hiermee bekijkt u de gegevens van de inktcartridges.

►  **(Adresboek) (Voor modellen met faxfunctie)**

Niveau 2	Omschrijvingen
Zoeken	U kunt een nummer kiezen door op slechts enkele knoppen te drukken.
Snelkies. Inst (Versneld kiez.)	Hiermee slaat u snelkiesnummers op zodat u een nummer kunt kiezen door op slechts enkele knoppen te drukken.
Groep instell. (Groepsinstell.)	Hiermee stelt u groepsnummers voor het rondsturen van faxen in.
Wijzigen	Hiermee kunt u nummers in het adresboek wijzigen.
Verwijder	Hiermee kunt u nummers in het adresboek verwijderen.

 **Redial/Pause (Herkies/Pauze) (Voor modellen met faxfunctie)**

Niveau 2	Omschrijvingen
Herkies	Hiermee verzendt u een fax naar het laatst gekozen nummer.
Uitg. gesprek	Selecteer een nummer uit de geschiedenis van uitgaande oproepen en verzend er vervolgens een fax naar, voeg het aan het adresboek toe of wis het.
Overzicht beller-id	Selecteer een nummer uit de nummerweergavegeschiedenis en verzend er vervolgens een fax naar, voeg het aan het adresboek toe of wis het.



U kunt de draadloze instellingen configureren door op het bedieningspaneel op  of **WiFi** te drukken.

Niveau 2	Omschrijvingen
Wi-Fi-netwerk vinden	Configureer uw draadloze netwerkinstellingen handmatig.
WPS/drukknop	U kunt uw draadloze netwerkinstellingen eenvoudig configureren met één druk op de knop.
Herstel WLAN	Reset en herstart uw draadloos netwerk.





## Verwante informatie

- [Instellingen- en functietabellen](#)

## Instellingentabellen (Touchscreen modellen van 2,7" (67,5 mm))

Gerelateerde modellen: DCP-J1140DW

De volgende tabellen geven u inzicht in de menuopties op uw apparaat.

>> [Instell.]  
 >> [Standaardinst.]  
 >> [Instellingen snelkoppelingen]  
 >> [Netwerk]  
 >> [Print lijsten]  
 >> [Machine-info]  
 >> [Stand.instel.]

### [Instell.]



[Instell.]

Niveau 1	Niveau 2	Niveau 3	Omschrijvingen
(Datum en tijd (Datum & Tijd))	-	-	Hiermee stelt u de datum en tijd op uw apparaat in.
Onderhoud	-	-	Hiermee opent u de menu's met onderhoudsinstellingen.
Netwerk	WLAN (Wi-Fi)	-	Hiermee opent u de WLAN-instellingenmenu's.
	Wi-Fi Direct	-	Hiermee opent u de instellingenmenu's van Wi-Fi Direct.
Lade-instell. (Ladeinstelling)	-	-	Hiermee opent u de lade-instellingenmenu's.
Wi-Fi Direct	-	-	Hiermee opent u de instellingenmenu's van Wi-Fi Direct.
Stille modus	-	-	Hiermee vermindert u het lawaai bij het afdrukken.
Alle instell.	-	-	Hiermee kunt u de gedetailleerde instellingen configureren.

### [Standaardinst.]



[Alle instell.] > [Standaardinst.]

Niveau 3	Niveau 4	Niveau 5	Omschrijvingen
Onderhoud	Afdrukkwaliteit verbeteren (Verbeter afdrukkwaliteit)	Contr. afdrukkwaliteit	Hiermee kunt u de afdrukkwaliteit, uitlijning en papierinvoer controleren en verbeteren volgens de aanwijzingen op het LCD-scherm.
		Instel kantlijn	
		Corr. papierinvoer	
	Printkop reinigen	Alleen zwart	Hiermee reinigt u de printkop volgens de instructies op het LCD-scherm.
		Alleen kleur (Alleen kleur)	
		Alle inkt (Allen)	

Niveau 3	Niveau 4	Niveau 5	Omschrijvingen
Onderhoud	Inktvolume	-	Geeft aan hoeveel inkt er nog beschikbaar is.
	Inktcartridgemodel	-	Hiermee controleert u de nummers van de inktcartridges.
	Afdrukopties	Verminder vlekken	Hiermee voorkomt u vlekken op het papier of papierstoringen tijdens het afdrukken.
		Afdruk verbet.	Hiermee verbetert u de afdrukkwaliteit en gaat u onscherpe afdrukken tegen.
	Controle inktcartridge	-	Hiermee bekijkt u de gegevens van de inktcartridges.
Papiersoort	-	-	Hiermee kunt u het soort papier voor de papierlade instellen.
Papierform. (Papier formaat)	-	-	Hiermee kunt u het papierformaat voor de papierlade instellen.
Contr. papier	-	-	Controleer de papiersoort en het papierformaat wanneer u de lade uit het apparaat trekt.
Stille modus	-	-	Hiermee vermindert u het lawaai bij het afdrukken.
Toon	-	-	Hiermee past u het volume van de waarschuwingstoon aan.
LCD instell. (LCD-instell.)	Schermerverlicht	-	Hiermee kunt u de helderheid van de achtergrondverlichting van het LCD-scherm aanpassen.
	Lichtdim-timer	-	Hiermee stelt u in hoelang de achtergrondverlichting van het LCD-scherm blijft branden nadat u er voor het laatst op hebt gedrukt.
Scherminst.	Startscherm	-	Hiermee kunt u kiezen welk scherm moet worden weergegeven wanneer u op  drukt.
	Scherm Scannen	-	Hiermee kunt u de standaardinstellingen van het scanscherm opgeven.
Toetsenb. Instell.	-	-	Hiermee selecteert u het type toetsenbord voor het LCD-scherm.
Tijd slaapstand	-	-	Selecteer hoe lang het apparaat inactief moet blijven voordat deze in Slaapstand gaat.
Aut. uitschak.	-	-	Geef op hoe na hoeveel tijd het apparaat automatisch in de slaapstand gaat. Als deze functie is uitgeschakeld, gaat het apparaat niet automatisch uit.

### [Instellingen snelkoppelingen]



[Alle instell.] > [Instellingen snelkoppelingen]

Niveau 3	Niveau 4	Omschrijvingen
(Selecteer een snelkoppelingknop.)	Naamwijz (Naam wijzigen)	Hiermee wijzigt u de naam van de snelkoppeling.

Niveau 3	Niveau 4	Omschrijvingen
(Selecteer een snelkoppelingknop.)	<b>Bewerken</b>	Hiermee kunt u de snelkoppelingsinstellingen wijzigen.
	<b>Verwijder</b>	Hiermee verwijdert u de snelkoppeling.

## [Netwerk]



[Alle instell.] > [Netwerk]

Niveau 3	Niveau 4	Niveau 5	Niveau 6	Omschrijvingen	
WLAN (Wi-Fi)	<b>Wi-Fi-netwerk vinden</b>	-	-	Configureer uw draadloze netwerkinstellingen handmatig.	
	<b>TCP/IP</b>	<b>Opstartmethode</b>	-	-	Selecteert de opstartmethode die het best aan uw eisen voldoet.
		<b>IP-adres</b>	-	-	Voer het IP-adres in.
		<b>Subnetmasker</b>	-	-	Voer het subnetmasker in.
		<b>Gateway</b>	-	-	Voer het adres van de gateway in.
		<b>Knooppuntnaam</b>	-	-	Voer de knooppuntnaam in.
		<b>WINS-configuratie</b>	-	-	Selecteert de WINS-configuratiemodus.
		<b>WINS-server</b>	-	-	Hiermee kunt u het IP-adres van de primaire of secundaire WINS-server opgeven.
		<b>DNS-server</b>	-	-	Hiermee kunt u het IP-adres van de primaire of secundaire DNS-server opgeven.
		<b>APIPA</b>	-	-	Hiermee stelt u het apparaat in om automatisch het IP-adres van het link-local-adresbereik toe te wijzen.
	<b>IPv6</b>	-	-	Hiermee schakelt u het IPv6-protocol in of uit.	
	<b>WPS/drukknop</b>	-	-	U kunt uw draadloze netwerkinstellingen eenvoudig configureren met één druk op de knop.	
	<b>WPS/pincode</b>	-	-	U kunt uw draadloze netwerkinstellingen eenvoudig configureren met WPS en een pincode.	
	<b>Herstel WLAN</b>	-	-	Reset en herstart uw draadloos netwerk.	
	<b>Status WLAN</b>	<b>Status</b>	-	-	Hiermee geeft u de status van het huidige draadloze netwerk weer.
		<b>Signaal</b>	-	-	Hiermee kunt u de signaalsterkte van het huidige netwerk weergeven.
		<b>SSID</b>	-	-	Hiermee geeft u de huidige SSID weer.
		<b>Comm. Modus</b>	-	-	Hiermee geeft u de huidige communicatiemodus weer.
	<b>MAC-adres</b>	-	-	-	Hiermee kunt u het MAC-adres van het apparaat weergeven.

Niveau 3	Niveau 4	Niveau 5	Niveau 6	Omschrijvingen	
WLAN (Wi-Fi)	WLAN insch. (WLAN activeren)	-	-	Hiermee schakelt u de draadloze netwerkverbinding in of uit.	
Wi-Fi Direct	Handmatig	-	-	Hiermee configureert u handmatig uw Wi-Fi Direct-netwerkinstellingen.	
	Groepseigenaar	-	-	Stel uw apparaat als de Groepseigenaar in.	
	Drukknop	-	-	Hiermee configureert u uw Wi-Fi Direct-netwerkinstellingen met de drukknopmethode.	
	Pincode	-	-	Hiermee kunt u uw Wi-Fi Direct-netwerkinstellingen configureren met WPS en een pincode.	
	Apparaatgegevens	Apparaatnaam	-	-	Hiermee wordt de apparaatnaam van uw apparaat weergegeven.
		SSID	-	-	Hiermee kunt u de SSID van de groepseigenaar weergeven. Wanneer het apparaat niet verbonden is, wordt Niet verbonden op het LCD-scherm weergegeven.
		IP-adres	-	-	Hiermee kunt u het huidige IP-adres van uw apparaat weergeven.
	Statusinformatie	Status	-	-	Hiermee geeft u de status van het huidige Wi-Fi Direct-netwerk weer.
		Signaal	-	-	Hiermee kunt u de signaalsterkte van het huidige WiFi Direct-netwerk nagaan. Wanneer uw apparaat als Groepseigenaar handelt, geeft de LCD altijd een sterk signaal aan.
	Interf. insch.	-	-	Hiermee schakelt u de Wi-Fi Direct-verbinding in of uit.	
Bericht van Brother	Bericht van Brother	-	-	Hiermee kunt u berichten en meldingen van Brother weergeven.	
	Status	-	-		
Web Connect-instellingen (Web Connect-instellingen)	Proxy-instell.	Proxy-verbinding	-	Hiermee wijzigt u de webinstellingen.	
		Adres	-		
		Poort	-		
		Gebruikersnaam	-		
		Wachtwoord	-		
Netw. resetten	-	-	-	Herstelt alle fabrieksinstellingen van het netwerk.	

## [Print lijsten]



[Alle instell.] > [Print lijsten]

Niveau 3	Omschrijvingen
Gebruikersinst	Hiermee drukt u een lijst af met uw instellingen.
Netwerkconfiguratie	Hiermee drukt u een lijst af met uw netwerkinstellingen.
WLAN-rapport	Hiermee drukt u de resultaten van de draadloze LAN-verbinding af.

## [Machine-info]



[Alle instell.] > [Machine-info]

Niveau 3	Niveau 4	Omschrijvingen
Serienummer	-	Hiermee controleert u het serienummer van uw apparaat.
Firmware-versie	Hoofdversie	Hiermee controleert u de firmwareversie van uw apparaat.
Firmware bijwerken (Firmware-update)	-	Hiermee werkt u het apparaat bij met de meest recente firmware.
Firmware Auto Check	-	U kunt informatie over de firmware in het beginscherm bekijken.
Paginateller	-	Hiermee controleert u het totale aantal pagina's dat het apparaat heeft afgedrukt.

## [Stand. instel.]



[Alle instell.] > [Stand. instel.]

Niveau 3	Niveau 4	Omschrijvingen
Datum en tijd (Datum & Tijd)	Datum	Hiermee stelt u de datum en tijd op uw apparaat in.
	Tijd	
	Tijdzone	Hiermee stelt u uw tijdzone in.
Reset	Apparaat resetten	Herstel alle apparaatinstellingen die u hebt gewijzigd, zoals datum en tijd.
	Netwerk	Herstelt alle fabrieksinstellingen van het netwerk.
	Alle instellingen	Herstel alle instellingen van het apparaat naar de fabrieksinstellingen.
Taalkeuze (Alleen voor sommige landen beschikbaar.)	-	Hiermee wijzigt u de taal op uw LCD-scherm.









### Verwante informatie

- [Instellingen- en functietabellen](#)

## Functietabellen (Touchscreen modellen van 2,7" (67,5 mm))

Gerelateerde modellen: DCP-J1140DW

- >>  [Kopiëren]
- >>  [Scannen]
- >>  [Web]
- >>  [Apps]
- >>  [Download software]
- >>  [Printkop reinigen]
- >>  [Snelk.]
- >>  [Inkt]
- >>  Wi-Fi-instellingen





### [Kopiëren]

Niveau 3	Niveau 4	Niveau 5	Omschrijvingen	
Opslaan als snelk.	-	-	Hiermee kunt u de huidige instellingen als snelkoppeling opslaan.	
 (Opties)	<b>Kwaliteit</b>	-	Hiermee selecteert u de kopieerresolutie voor uw documenttype.	
	<b>Papiersoort</b>	-	Selecteer de papiersoort die overeenkomt met het papier in de lade.	
	<b>Papierform. (Papierformaat)</b>	-	Selecteer het papierformaat dat overeenkomt met het papier in de lade.	
	<b>Vergr./verklein</b>	100%	-	
		<b>Vergroten</b>		Selecteer een vergrotingspercentage voor de volgende kopie.
		<b>Verkleinen</b>		Selecteer een verkleiningspercentage voor de volgende kopie.
		<b>Aanp. aan pag.</b>		Hiermee past u het kopieerformaat aan het ingestelde papierformaat aan.
		<b>Aangepast (25-400%) (Aangepast (25-400%))</b>		Voer een vergrotings- of verkleiningspercentage in.
	<b>Dichtheid</b>	-		Hiermee kunt u de dichtheid instellen.
<b>Achtergr.kleur verwijderen</b>	<b>Instellingen zwart kop.</b>		Wijzig de hoeveelheid achtergrondkleur die wordt verwijderd.	
	<b>Instellingen kleur kop.</b>			
<b>2-zijdige kopie</b>	-		Hiermee schakelt u 2-zijdig kopiëren in of uit en selecteert u omslaan over lange zijde of over korte zijde.	

Niveau 3	Niveau 4	Niveau 5	Omschrijvingen
 (Opties)	Stapel/Sorteer	-	Selecteer deze optie om meerdere kopieën te stapelen of sorteren.
	Paginalay-out (Paginalay-out)	-	Hiermee kunt u N-in-1, 2 op 1 (id) of posterkopieën maken.
	Autom. recht	-	Hiermee corrigeert u scheefstand van kopieën.
	Geavanceerde instellingen	-	Hiermee selecteert u geavanceerde kopieerinstellingen.
	Nieuwe standaard	-	Hiermee kunt u uw instellingen als de standaardinstellingen opslaan.
	Fabrieksinstellingen	-	Hiermee worden alle fabrieksinstellingen hersteld.



## [Scannen]

Niveau 3	Niveau 4	Niveau 5	Niveau 6	Omschrijvingen
naar computer	naar bestand	(Selecteer USB of pc)	 (Opties)	Hiermee kunt u documenten naar een map op uw computer scannen en opslaan.
			Opslaan als snelk.	
	naar OCR	(Selecteer USB of pc)	 (Opties)	Hiermee kunt u gescande documenten naar een bewerkbaar tekstbestand converteren.
			Opslaan als snelk.	
naar afbeelding	(Selecteer USB of pc)	 (Opties)	Hiermee kunt u foto's of afbeeldingen naar uw grafische toepassingen scannen.	
		Opslaan als snelk.		
naar e-mail	(Selecteer USB of pc)	 (Opties)	Hiermee verzendt u een gescand document als e-mailbijlage.	
		Opslaan als snelk.		
naar web	-	-	-	Hiermee kunt u de gescande gegevens naar een internetservice laden.
<b>WS Scan</b> (Verschijnt na installatie van een webservicescanner, die wordt weergegeven in de netwerkverkenner op uw computer.)	Overige acties	-	-	Hiermee scant u gegevens met het Web Service-protocol.
	Scannen naar	-	-	
	Scan vr e-mail (Scannen vr e-mail)	-	-	



Niveau 3	Niveau 4	Niveau 5	Niveau 6	Omschrijvingen
<b>WS Scan</b> (Verschijnt na installatie van een webservicescanner, die wordt weergegeven in de netwerkverkenner op uw computer.)	<b>Scan vr fax</b> (Scannen voor faxen)	-	-	Hiermee scant u gegevens met het Web Service-protocol.
	<b>Scan vr afdr.</b> (Scannen voor afdr.)	-	-	



### [Web]

Niveau 1	Omschrijvingen
Web	Hiermee kunt u het Brother-apparaat met een internetservice verbinden.



### [Apps]

Niveau 1	Omschrijvingen
Apps	Hiermee maakt het apparaat verbinding met de Brother Apps-service.



### [Download software]

Niveau 1	Omschrijvingen
Download software	Hiermee geeft u informatie weer over het downloaden en installeren van software voor mobiele apparaten en computers.





### [Printkop reinigen]

Niveau 1	Omschrijvingen
Printkop reinigen	Hiermee reinigt u de printkop volgens de instructies op het LCD-scherm.



### [Snelk.]

Niveau 2	Niveau 3	Niveau 4	Omschrijvingen
<b>+</b> (Snelkoppeling toevoegen)	Kopiëren	-	Hiermee wijzigt u de instellingen in de kopieeropties.
	Scannen	naar computer (bestand)	Hiermee kunt u documenten naar een map op uw computer scannen en opslaan.
		naar computer (OCR)	Hiermee kunt u gescande documenten naar een bewerkbaar tekstbestand converteren.
		naar computer (beeld)	Hiermee kunt u foto's of afbeeldingen naar uw grafische toepassingen scannen.
		naar computer (e-mail)	Hiermee verzendt u een gescand document als e-mailbijlage.
Web	-	Hiermee kunt u het Brother-apparaat met een internetservice verbinden.	

Niveau 2	Niveau 3	Niveau 4	Omschrijvingen
 (Snelkoppeling toevoegen)	Apps	-	Hiermee maakt het apparaat verbinding met de Brother Apps-service.
Deze lijst verschijnt als u 2 seconden op een snelkoppelingpictogram drukt.	Naamwijz (Naam wijzigen)	-	Hiermee wijzigt u de naam van de snelkoppeling.
	Bewerken	-	Hiermee kunt u de snelkoppelinginstellingen wijzigen.
	Verwijder	-	Hiermee verwijdert u de snelkoppeling.
 (Bew./verw.)	(Selecteer een snelkoppelingknop.)	Naamwijz (Naam wijzigen)	Hiermee wijzigt u de naam van de snelkoppeling.
		Bewerken	Hiermee kunt u de snelkoppelinginstellingen wijzigen.
		Verwijder	Hiermee verwijdert u de snelkoppeling.

 [Inkt]

Niveau 2	Niveau 3	Omschrijvingen
Inktvolume	-	Geeft aan hoeveel inkt er nog beschikbaar is.
Inktcartridgemodel	-	Hiermee controleert u de nummers van de inktcartridges.
Afdrukkwaliteit verbeteren (Verbeter afdrukkwaliteit)	Contr. afdrukkwaliteit	Hiermee kunt u de afdrukkwaliteit, uitlijning en papierinvoer controleren en verbeteren volgens de aanwijzingen op het LCD-scherm.
	Instel kantlijn	
	Corr. papierinvoer	
Printkop reinigen	Alleen zwart	Hiermee reinigt u de printkop volgens de instructies op het LCD-scherm.
	Alleen kleur (Alleen kleur)	
	Alle inkt (Allen)	
Afdrukopties	Verminder vlekken	Hiermee voorkomt u vlekken op het papier of papierstoringen tijdens het afdrukken.
	Afdruk verbet.	Hiermee verbetert u de afdrukkwaliteit en gaat u onscherpe afdrukken tegen.
Controle inktcartridge	-	Hiermee bekijkt u de gegevens van de inktcartridges.

 Wi-Fi-instellingen

Niveau 2	Omschrijvingen
Wi-Fi-netwerk vinden	Configureer uw draadloze netwerkinstellingen handmatig.
WPS/drukknop	U kunt uw draadloze netwerkinstellingen eenvoudig configureren met één druk op de knop.
Herstel WLAN	Reset en herstart uw draadloos netwerk.



## Verwante informatie

- [Instellingen- en functietabellen](#)

## De instellingen van uw apparaat wijzigen met Beheer via een webbrowser

Beheer via een webbrowser is een hulpprogramma dat een standaardwebbrowser gebruikt om uw apparaat te beheren met HTTP (Hyper Text Transfer Protocol) of HTTPS (Hyper Text Transfer Protocol over Secure Socket Layer).

- [Wat is Beheer via een webbrowser?](#)
- [Beheer via een webbrowser openen](#)
- [Een aanmeldwachtwoord voor Beheer via een webbrowser instellen of wijzigen](#)
- [Het adresboek van het apparaat instellen met Beheer via een webbrowser](#)

## Wat is Beheer via een webbrowser?

Beheer via een webbrowser is een hulpprogramma dat een standaardwebbrowser gebruikt om uw apparaat te beheren met HTTP (Hyper Text Transfer Protocol) of HTTPS (Hyper Text Transfer Protocol over Secure Socket Layer).



- Wij raden Microsoft Internet Explorer 11/Microsoft Edge voor Windows, Safari 10/11 voor Mac, Google Chrome™ voor Android (4.x of hoger) en Google Chrome™/Safari voor iOS (10.x of hoger) aan. Zorg ervoor dat JavaScript en cookies altijd zijn geactiveerd, ongeacht welke browser u gebruikt.
- Het is van belang dat u op uw netwerk het TCP/IP-protocol gebruikt en een geldig IP-adres in de afdrukserver en de computer hebt geprogrammeerd.

XXX-XXXX

brother

**Status**

**Apparaatstatus**

Gereed

Automatisch vernieuwen

Uit  
 Aan

**Geschat inktniveau**

M C Y BK

**Resterende paginaopbrengst**

Geschatte pagina-opbrengst (op ISO-basis)

XXX XXX XXX XXX

M C Y BK

\*De overige pagina-opbrengsten worden geschat en kunnen variëren afhankelijk van het type afgedrukte pagina's.

**Web-taal**

Automatisch

**Locatie apparaat**

Contactpersoon :

Locatie :

Het werkelijke scherm kan afwijken van het bovenstaande scherm.



### Verwante informatie

- [De instellingen van uw apparaat wijzigen met Beheer via een webbrowser](#)

## Beheer via een webbrowser openen

- Wij raden Microsoft Internet Explorer 11/Microsoft Edge voor Windows, Safari 10/11 voor Mac, Google Chrome™ voor Android (4.x of hoger) en Google Chrome™/Safari voor iOS (10.x of hoger) aan. Zorg ervoor dat JavaScript en cookies altijd zijn geactiveerd, ongeacht welke browser u gebruikt.
- Het standaardwachtwoord voor het beheer van de apparaatinstellingen vindt u op de achterzijde van het apparaat bij "**Pwd**". Het verdient aanbeveling het standaardwachtwoord onmiddellijk te wijzigen om ongeautoriseerde toegang tot het apparaat te voorkomen. U kunt het standaardwachtwoord ook vinden door het netwerkconfiguratierapport af te drukken.
- Als u enkele malen achtereen een verkeerd wachtwoord opgeeft, kunt u zich gedurende enige tijd niet aanmelden. De instellingen voor deze vergrendeling kunt u wijzigen in Beheer via een webbrowser.
- Er kunnen maximaal acht computers of mobiele apparaten tegelijk aangemeld zijn bij Beheer via een webbrowser. Op het moment dat u een negende apparaat aanmeldt, wordt het eerste apparaat afgemeld.
- We raden u aan het HTTPS-beveiligingsprotocol te gebruiken wanneer u instellingen configureert via Beheer via een webbrowser. Als u HTTP gebruikt wanneer u instellingen wilt configureren met Beheer via een webbrowser, volg dan de aanwijzingen op het scherm om om te schakelen naar een veilige HTTPS-verbinding.
- Wanneer u HTTPS gebruikt voor de configuratie van Beheer via een webbrowser, geeft uw browser een waarschuwingsscherm weer. Als u wilt voorkomen dat het waarschuwingsscherm wordt weergegeven, kunt u een zelfondertekend certificaat gebruiken voor SSL/TLS-communicatie. Voor meer informatie, ►► [Verwante informatie](#)

>> [Starten vanuit uw webbrowser](#)

>> [Starten vanuit Brother iPrint&Scan \(Windows/Mac\)](#)

>> [Starten vanuit Brother Utilities \(Windows\)](#)

>> [Starten vanuit Brother Mobile Connect](#)

### Starten vanuit uw webbrowser

1. Start uw webbrowser.
2. Voer "https://IP-adres van machine" in de adresbalk van uw browser in (waarbij "IP-adres van machine" staat voor het IP-adres van het apparaat).

Bijvoorbeeld:

https://192.168.1.2



Als u een DNS (domeinnaamsysteem) of een NetBIOS-naam gebruikt, kunt u in plaats van het IP-adres een andere naam invoeren zoals "GedeeldePrinter".

Bijvoorbeeld:



https://SharedPrinter

Als u een NetBIOS-naam inschakelt, kunt u ook de naam van het knooppunt gebruiken.

Bijvoorbeeld:

https://brnxxxxxxxxxxxx

De NetBIOS-naam staat in het rapport van de netwerkconfiguratie.

3. Voer zo nodig het wachtwoord in in het veld **Inloggen** en klik vervolgens op **Inloggen**.
4. Als u het navigatiemenu wilt vastmaken aan de linkerkant van het scherm, klik dan op  en vervolgens op .

U kunt nu de instellingen van het apparaat wijzigen.

### Starten vanuit Brother iPrint&Scan (Windows/Mac)

1. Start Brother iPrint&Scan.



- Windows

Start  (**Brother iPrint&Scan**).

- Mac



Klik in de menubalk **Finder** op **Ga > Programma's** en dubbelklik vervolgens op het pictogram van iPrint&Scan.

Het scherm van Brother iPrint&Scan verschijnt.

2. Als uw Brother-apparaat niet is geselecteerd, klikt u op de knop **Selecteer uw apparaat** en selecteert u vervolgens de naam van uw model in de lijst. Klik op **OK**.
3. Klik op  (**Apparaatinstellingen**).
4. Klik op **Alle instellingen**.  
Beheer via een webbrowser wordt weergegeven.
5. Voer zo nodig het wachtwoord in in het veld **Inloggen** en klik vervolgens op **Inloggen**.
6. Als u het navigatiemenu wilt vastmaken aan de linkerkant van het scherm, klik dan op  en vervolgens op .

U kunt nu de instellingen van het apparaat wijzigen.



### Starten vanuit Brother Utilities (Windows)

1. Klik op  (**Brother Utilities**) en vervolgens op de vervolgkeuzelijst en selecteer uw modelnaam (indien nog niet geselecteerd).
2. Klik in de linkernavigatiebalk op **Hulpmiddelen** en klik vervolgens op **Apparaatinstellingen**.  
Beheer via een webbrowser wordt weergegeven.
3. Voer zo nodig het wachtwoord in in het veld **Inloggen** en klik vervolgens op **Inloggen**.
4. Als u het navigatiemenu wilt vastmaken aan de linkerkant van het scherm, klik dan op  en vervolgens op .

U kunt nu de instellingen van het apparaat wijzigen.

### Starten vanuit Brother Mobile Connect

U moet Brother Mobile Connect installeren en configureren op uw mobiele apparaat.

1. Start Brother Mobile Connect op uw mobiele apparaat.
2. Tik op de naam van uw model bovenaan het scherm.
3. Tik op **Alle apparaatinstellingen**.  
Beheer via een webbrowser wordt weergegeven.
4. Voer zo nodig het wachtwoord in in het veld **Inloggen** en tik vervolgens op **Inloggen**.
5. Als u het navigatiemenu wilt vastmaken aan de linkerkant van het scherm, tik dan op  en vervolgens op .

U kunt nu de instellingen van het apparaat wijzigen.

Als u de protocolinstellingen wijzigt, moet u, nadat u op **Indienen** hebt geklikt, het apparaat opnieuw opstarten om de configuratie te activeren.

Klik na het configureren van de instellingen op **Uitloggen**.

### **Verwante informatie**

- [De instellingen van uw apparaat wijzigen met Beheer via een webbrowser](#)

---

**Gerelateerde onderwerpen:**

- [Het netwerkconfiguratie rapport afdrukken](#)
  - [Een zelf ondertekend certificaat aanmaken](#)
  - [Het zelfondertekende certificaat installeren voor Windows-gebruikers met beheerrechten](#)
-



## Een aanmeldwachtwoord voor Beheer via een webbrowser instellen of wijzigen

Het standaardwachtwoord voor het beheer van de apparaatinstellingen vindt u op de achterzijde van het apparaat bij "Pwd". Het verdient aanbeveling het standaardwachtwoord onmiddellijk te wijzigen om ongeautoriseerde toegang tot het apparaat te voorkomen.

1. Start uw webbrowser.
2. Voer "https://IP-adres van machine" in de adresbalk van uw browser in (waarbij "IP-adres van machine" staat voor het IP-adres van het apparaat).

Bijvoorbeeld:

https://192.168.1.2



Als u een DNS (domeinnaamsysteem) of een NetBIOS-naam gebruikt, kunt u in plaats van het IP-adres een andere naam invoeren zoals "GedeeldePrinter".

Bijvoorbeeld:

https://SharedPrinter

Als u een NetBIOS-naam inschakelt, kunt u ook de naam van het knooppunt gebruiken.

Bijvoorbeeld:

https://brnxxxxxxxxxxxx

De NetBIOS-naam staat in het rapport van de netwerkconfiguratie.

3. Ga op een van de volgende manieren te werk:
  - Als u voordien een eigen wachtwoord hebt ingesteld, voert u dit in en klikt u vervolgens op **Inloggen**.
  - Als u voordien geen eigen wachtwoord hebt ingesteld, voert u het standaard aanmeldwachtwoord in en klikt u op **Inloggen**.
4. Ga naar het navigatiemenu en klik vervolgens op **Beheerder > Wachtwoord voor inloggen**.



Begin bij  als het navigatiemenu niet wordt weergegeven aan de linkerkant van het scherm.

5. Volg de aanwijzingen in het scherm voor **Wachtwoord voor inloggen** en typ uw wachtwoord in het veld **Invoeren: nieuw wachtwoord**.
6. Typ het wachtwoord nogmaals in het veld **Bevestigen: nieuw wachtwoord**.
7. Klik op **Indienen**.



In het menu **Wachtwoord voor inloggen** kunt u ook de blokkeerinstellingen instellen.



### Verwante informatie

- [De instellingen van uw apparaat wijzigen met Beheer via een webbrowser](#)

#### Gerelateerde onderwerpen:

- [Beheer via een webbrowser openen](#)

## Het adresboek van het apparaat instellen met Beheer via een webbrowser

Gerelateerde modellen: MFC-J1010DW

- We raden u aan het HTTPS-beveiligingsprotocol te gebruiken wanneer u instellingen configureert via Beheer via een webbrowser.
- Wanneer u HTTPS gebruikt voor de configuratie van Beheer via een webbrowser, geeft uw browser een waarschuwingscherm weer.

1. Start uw webbrowser.
2. Voer "https://IP-adres van machine" in de adresbalk van uw browser in (waarbij "IP-adres van machine" staat voor het IP-adres van het apparaat).

Bijvoorbeeld:

https://192.168.1.2



Als u een DNS (domeinnaamsysteem) of een NetBIOS-naam gebruikt, kunt u in plaats van het IP-adres een andere naam invoeren zoals "GedeeldePrinter".

Bijvoorbeeld:

https://SharedPrinter

Als u een NetBIOS-naam inschakelt, kunt u ook de naam van het knooppunt gebruiken.

Bijvoorbeeld:

https://brnxxxxxxxxxxxx

De NetBIOS-naam staat in het rapport van de netwerkconfiguratie.

3. Voer zo nodig het wachtwoord in in het veld **Inloggen** en klik vervolgens op **Inloggen**.



Het standaardwachtwoord voor het beheer van de apparaatinstellingen vindt u op de achterzijde van het apparaat bij "**Pwd**".

4. Ga naar het navigatiemenu en klik vervolgens op **Adresboek > Adres XX-XX**.



Begin bij  als het navigatiemenu niet wordt weergegeven aan de linkerkant van het scherm.

5. Voeg als nodig informatie toe aan het adresboek of werk deze bij.
6. Klik op **Indienen**.



### Verwante informatie

- [De instellingen van uw apparaat wijzigen met Beheer via een webbrowser](#)

#### Gerelateerde onderwerpen:

- [Beheer via een webbrowser openen](#)

## Appendix

- [Specificaties](#)
- [Specificaties verbruiksartikelen](#)
- [Informatie over kringlooppapier](#)
- [Brother Help en klantondersteuning](#)

## Specificaties

- >> Algemene specificaties
- >> Documentgrootte
- >> Specificaties afdrukmedia
- >> Faxspecificaties
- >> Kopieerspecificaties
- >> Scannerspecificaties
- >> Printerspecificaties
- >> Interfacespecificaties
- >> Netwerkspecificaties
- >> Specificaties van computervereisten

### Algemene specificaties

<b>Printertype</b>	Inkjet	
<b>Printkop</b>	<b>Zwart-wit</b>	Piëzo met 210 spuitmondjes × 1
	<b>Kleur</b>	Piëzo met 70 spuitmondjes x 3 (DCP-J1050DW/ MFC-J1010DW) Piëzo met 210 spuitmondjes × 3 (DCP-J1140DW)
<b>Geheugencapaciteit</b>	128 MB	
<b>Liquid Crystal Display (LCD)</b>	<ul style="list-style-type: none"> <li>• DCP-J1050DW/MFC-J1010DW <sup>1</sup> 1,8-inch (44,9 mm) TFT LCD-kleurenscherm</li> <li>• DCP-J1140DW <sup>1</sup> 2,7-inch (67,5 mm) TFT LCD-kleurentouchscreen</li> </ul>	
<b>Voedingsbron</b>	AC 220 tot 240 V 50/60 Hz	
<b>Stroomverbruik <sup>2</sup></b>	<ul style="list-style-type: none"> <li>• DCP-J1050DW <b>Kopiëren</b> <sup>3</sup>: Circa 13 W <b>Gereed</b> <sup>5</sup>: Circa 3 W <b>Slaapstand</b> <sup>5</sup>: Circa 0,7 W <b>Stroom Uit</b> <sup>5 6</sup>: Circa 0,2 W</li> <li>• MFC-J1010DW <b>Kopiëren</b> <sup>4</sup>: Circa 17 W <b>Gereed</b> <sup>5</sup>: Circa 3 W <b>Slaapstand</b> <sup>5</sup>: Circa 1 W <b>Stroom Uit</b> <sup>5 6</sup>: Circa 0,2 W</li> <li>• DCP-J1140DW <b>Kopiëren</b> <sup>3</sup>: Circa 14 W <b>Gereed</b> <sup>5</sup>: Circa 3 W <b>Slaapstand</b> <sup>5</sup>: Circa 0,8 W <b>Stroom Uit</b> <sup>5 6</sup>: Circa 0,2 W</li> </ul>	

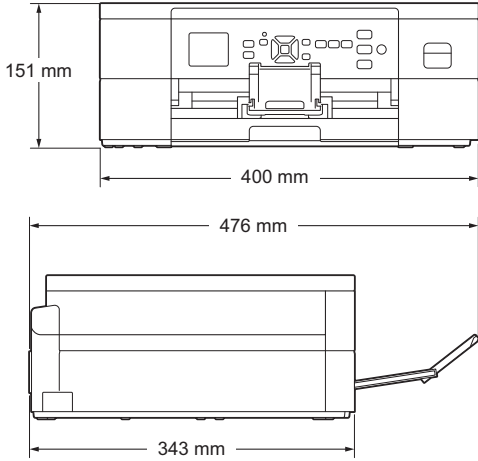
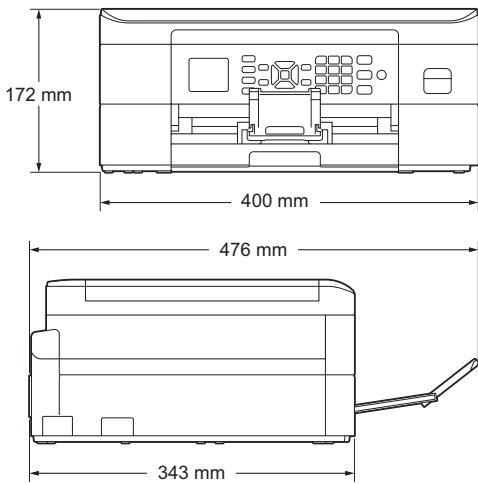
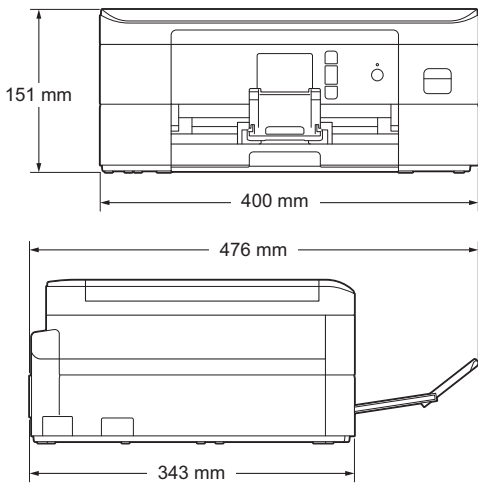
<b>Afmetingen</b>			<ul style="list-style-type: none"> <li>• DCP-J1050DW           <div style="text-align: center;">  </div> </li> <li>• MFC-J1010DW           <div style="text-align: center;">  </div> </li> <li>• DCP-J1140DW           <div style="text-align: center;">  </div> </li> </ul>
<b>Gewicht</b>			<ul style="list-style-type: none"> <li>• DCP-J1050DW 6,9 kg</li> <li>• MFC-J1010DW 8,1 kg</li> <li>• DCP-J1140DW 6,9 kg</li> </ul>
<b>Geluidsniveau</b>	<b>Geluidsdruk</b>	<b>Afdrukken</b>	<ul style="list-style-type: none"> <li>• DCP-J1050DW/MFC-J1010DW 53,5 dB (A) (Circa)<sup>7</sup></li> <li>• DCP-J1140DW</li> </ul>

<b>Geluidsniveau</b>			53,0 dB (A) (Circa) <sup>7</sup>
	<b>Geluidsvermogen</b> <sup>8</sup>	<b>Afdrukken</b> <sup>9</sup>	<ul style="list-style-type: none"> <li>• DCP-J1050DW LWAd =6,64 B(A) (Zwart-wit)</li> <li>• MFC-J1010DW LWAd =6,64 B(A) (Zwart-wit)</li> <li>• DCP-J1140DW LWAd =6,64 B(A) (Zwart-wit)</li> </ul>
			<ul style="list-style-type: none"> <li>• DCP-J1050DW LWAd =6,25 B(A) (Kleur)</li> <li>• MFC-J1010DW LWAd =6,25 B(A) (Kleur)</li> <li>• DCP-J1140DW LWAd =6,60 B(A) (Kleur)</li> </ul>
<b>Temperatuur</b>	<b>In bedrijf</b>		10 tot 35 °C
	<b>Beste afdrukkwaliteit</b>		20 tot 33 °C
<b>Luchtvochtigheid</b>	<b>In bedrijf</b>		20 tot 80% (niet condenserend)
	<b>Beste afdrukkwaliteit</b>		20 tot 80% (niet condenserend)
<b>Automatische documentinvoer (ADF)</b> (MFC-J1010DW)			Max. 20 pagina's Papier: 80 g/m <sup>2</sup>

1 Diagonaal gemeten

2 Gemeten wanneer het apparaat is aangesloten op de USB-interface. Het stroomverbruik kan enigszins afwijken, afhankelijk van de gebruiksomgeving of slijtage van onderdelen.

3 Bij gebruik van enkelzijdig afdrukken, resolutie: standaard / document: ISO/IEC 24712 afgedrukt patroon.

4 Bij gebruik van de ADF, enkelzijdig afdrukken, resolutie: standaard / document: ISO/IEC 24712 afgedrukt patroon.

5 Gemeten volgens IEC 62301, versie 2.0.

6 Zelfs wanneer het apparaat uitstaat, wordt deze van tijd tot tijd automatisch ingeschakeld voor onderhoud van de printkop en vervolgens weer uitgeschakeld

7 Lawaai afhankelijk van afdrukomstandigheden.

8 Gemeten in overeenstemming met de methode beschreven in DE-UZ 205.

9 <Afdruksnelheid>

DCP-J1050DW: 17,0 ipm (zwart-wit) / 9,5 ipm (kleur)

MFC-J1010DW: 17,0 ipm (zwart-wit) / 9,5 ipm (kleur)

DCP-J1140DW: 17,0 ipm (zwart-wit) / 16,5 ipm (kleur)

Deze afdruksnelheden zijn gemeten in overeenstemming met ISO/IEC 24734.

## Documentgrootte

<b>Documentgrootte</b>	<b>Breedte ADF</b> (MFC-J1010DW)	148 tot 215,9 mm
	<b>Lengte ADF</b> <sup>1</sup> (MFC-J1010DW)	148 tot 355,6 mm
	<b>Breedte glasplaat</b>	Max. 215,9 mm
	<b>Lengte glasplaat</b>	Max. 297 mm

1 Documenten die langer zijn dan 297 mm moeten één voor één worden ingevoerd.

## Specificaties afdrukmedia

<b>Papierinvoer</b>	<b>Papierlade</b>	<b>Papiertype</b> <sup>1</sup>	Normaal papier, inkjetpapier (gecoat papier), glanzend papier, kringlooppapier
---------------------	-------------------	--------------------------------	--

<b>Papierinvoer</b>	<b>Papierlade</b>	<b>Papierformaat</b>	Letter, A4, Executive, A5, A6, Enveloppen (C5, Com-10, DL, Monarch), Foto (10 x 15 cm), Foto 2L (13 x 18 cm), Indexkaart (13 x 20 cm)
		<b>Maximale papiercapaciteit</b>	Max. 150 vel normaal papier van 80 g/m <sup>2</sup>
<b>Papieruitvoer</b> <sup>1</sup>			Max. 50 vel normaal papier van 80 g/m <sup>2</sup> (naar lade uitgevoerd met de bedrukte zijde naar boven)

<sup>1</sup> Bij glanzend papier moet u de afdrukken meteen uit de uitvoerlade verwijderen om vlekken te vermijden.

## Faxspecificaties



Deze functie is alleen beschikbaar voor MFC-modellen.

<b>Compatibiliteit</b>	ITU-T Groep 3
<b>Modemsnelheid</b>	Automatic Fallback: 14.400 bps
<b>Scanbreedte</b> (Enkelzijdig document)	ADF: 208 mm (A4) Glasplaat: 204 mm (A4)
<b>Afdrukbreedte</b>	204 mm (A4)
<b>Grijstint</b>	Z/W: 8 bits (256 niveaus) Kleur: 24 bits (8 bits per kleur/256 niveaus)
<b>Resolutie (Horizontaal)</b>	203 dpi
<b>Resolutie (Verticaal)</b>	Standaard: 98 dpi (Zwart) 196 dpi (Kleur)
	Fijn: 196 dpi (Zwart) 196 dpi (Kleur)
	Superfijn: 392 dpi (Zwart)
	Foto's: 196 dpi (Zwart)
<b>Adresboek</b>	40 nummers
<b>Groepen</b>	Max. 6
<b>Groepsverzenden</b>	90 (40 adresboeknummers/50 handmatig gekozen nummers)
<b>Automatisch opnieuw kiezen</b>	3 keer met tussenpozen van 5 minuten
<b>Verzenden vanuit het geheugen</b>	Max. 170 pagina's <sup>1</sup>
<b>Ontvangst zonder papier</b>	Max. 170 pagina's <sup>1</sup>

<sup>1</sup> "Pagina's" verwijst naar het "ITU-T Testdiagram #1" (een typische zakelijke brief, standaardresolutie, MMR-code).

## Kopieerspecificaties

<b>Kleur/Zwart-wit</b>	Ja/Ja
<b>Breedte kopie</b>	204 mm <sup>1</sup>
<b>Meerdere kopieën</b>	Stapelt/sorteert max. 99 pagina's
<b>Vergroten/verkleinen</b>	25% tot 400% (in stappen van 1%)

<b>Resolutie</b>	Kan maximaal 1200 × 1800 dpi afdrucken (DCP-J1050DW/MFC-J1010DW) Kan maximaal 1200 × 2400 dpi afdrucken (DCP-J1140DW)
------------------	--

<sup>1</sup> Bij kopiëren op A4-formaat.

## Scannerspecificaties

<b>Kleur/Zwart-wit</b>	Ja/Ja
<b>TWAIN-compatibel</b>	Ja (Windows 7 SP1 / Windows 8.1 / Windows 10)
<b>WIA-compatibel</b>	Ja (Windows 7 SP1 / Windows 8.1 / Windows 10)
<b>Kleurintensiteit</b>	30-bits kleurverwerking (invoer) 24-bits kleurverwerking (uitvoer)
<b>Grijstinten</b>	10-bits kleurverwerking (invoer) 8-bits kleurverwerking (uitvoer)
<b>Resolutie</b>	Max. 19.200 × 19.200 dpi (geïnterpoleerd) <sup>1 2</sup> (vanaf de glasplaat) Max. 1.200 × 2.400 dpi (optisch) (vanuit de ADF (automatische documentinvoer)) <sup>3</sup> Max. 1.200 × 600 dpi (optisch)
<b>Scanbreedte en -lengte</b> (Enkelzijdig document)	(Glasplaat) Breedte: max. 213,9 mm Lengte: max. 295 mm (ADF) <sup>3</sup> Breedte: max. 213,9 mm Lengte: max. 353,6 mm

<sup>1</sup> Maximaal 1200 × 1200 dpi scannen met de WIA-driver in Windows 7 SP1, Windows 8.1 en Windows 10 (een resolutie tot 19200 × 19200 dpi kan worden geselecteerd met het hulpprogramma van de scanner).

<sup>2</sup> Bij een hogere scanresolutie kan het scanbereik afnemen.

<sup>3</sup> Alleen ADF-modellen (automatische documentinvoer)

## Printerspecificaties

<b>Resolutie</b>	<ul style="list-style-type: none"> <li>(DCP-J1050DW/MFC-J1010DW) Max. 1.200 × 6.000 dpi (alleen Windows)</li> <li>(DCP-J1140DW) Max. 1.200 × 6.000 dpi</li> </ul>
<b>Afdrukbreedte</b> <sup>1</sup>	204 mm Zonder rand <sup>2</sup> : 210 mm
<b>Zonder rand</b>	A4, Letter, A6, Foto (10 × 15 cm), Foto 2L (13 × 18 cm), Indexkaart (13 × 20 cm)
<b>Automatisch 2-zijdig</b>	<b>Papiersoort</b> Normaal papier, Kringlooppapier
	<b>Papierformaat</b> A4, Letter, Executive, A5
<b>Afdruksnelheid</b>	Raadpleeg de pagina van uw model op uw lokale Brother-website.

<sup>1</sup> Bij afdrucken op A4-formaat.

<sup>2</sup> Wanneer de optie Zonder rand is ingeschakeld.



## Interfacespecificaties

<b>USB</b> <sup>1 2</sup>	Gebruik een USB 2.0-interfacekabel die niet langer is dan 2 m.
<b>Draadloos LAN</b>	IEEE 802.11b/g/n (Infrastructuurmodus) IEEE 802.11g/n (Wi-Fi Direct)

<sup>1</sup> Uw apparaat heeft een Hi-speed USB 2.0-interfacekabel. Het apparaat kan ook worden aangesloten op een computer die beschikt over een USB 1.1-interface.

<sup>2</sup> USB-poorten van andere merken worden niet ondersteund.

## Netwerkspecificaties



- (DCP-J1050DW/DCP-J1140DW)

U kunt uw apparaat aansluiten op een netwerk om te printen en scannen via het netwerk.

- (MFC-J1010DW)

U kunt uw apparaat aansluiten op een netwerk en zo gebruikmaken van afdrucken en scannen via het netwerk, PC-fax Verzenden en PC-Fax Ontvangen (alleen Windows).

<b>Netwerkbeveiliging (draadloos)</b>		SSL/TLS (IPPS, HTTPS), 802.1x (EAP-FAST, PEAP, EAP-TLS, EAP-TTLS)
<b>Beveiliging van het draadloze netwerk</b>		SSID (32 tekens), WEP 64/128 bits, WPA-PSK (TKIP/AES), WPA2-PSK (TKIP/AES)
<b>Hulpprogramma voor configuratie van draadloos netwerk</b>	<b>WPS</b>	Ja

## Specificaties van computervereisten

### Ondersteunde besturingssystemen en softwarefuncties

Computerplatform en versie van het besturingssysteem		Pc-interface		Processor	Hardeschijfruimte voor installatie <sup>1</sup>	
		USB <sup>2</sup>	WLAN (Wi-Fi)		Voor stuurprogramma's	Voor toepassingen (Inclusief drivers)
Windows-besturingssysteem	Windows 7 SP1 <sup>3 4</sup> <sup>5</sup>	Afdrukken PC-Fax <sup>6</sup> Scannen		32-bits (x86) of 64-bits (x64) processor	650 MB	1,3 GB
	Windows 8.1 <sup>3 4</sup>					
	Windows 10 Home <sup>3 4</sup>					
	Windows 10 Pro <sup>3 4</sup>					
	Windows 10 Education <sup>3 4</sup>					
	Windows 10 Enterprise <sup>3 4</sup>					
	Windows Server 2008 <sup>5</sup>	N.v.t.	Afdrukken	64-bits (x64) processor	50 MB	N.v.t.
Windows Server 2008 R2 <sup>5</sup>						
Windows Server 2012						

	Windows Server 2012 R2 Windows Server 2016 Windows Server 2019				
Mac-besturings systeem <sup>7</sup>	macOS v10.14.6 macOS v10.15.x macOS v11	Afdrukken PC-Fax (verzenden) <sup>6 8</sup> Scannen	64-bits processor	N.v.t.	550 MB

<sup>1</sup> Als geen installatie-cd van Brother is meegeleverd, hebt u een internetverbinding nodig om de software te kunnen installeren.

<sup>2</sup> USB-poorten van andere merken worden niet ondersteund.

<sup>3</sup> Voor WIA, 1200 x 1200 resolutie. Met de Brother-scannertoepassing is verbetering tot max. 19.200 x 19.200 dpi mogelijk.

<sup>4</sup> Nuance™ PaperPort™ 14SE ondersteunt Windows 7 SP1, Windows 8.1, Windows 10 Home, Windows 10 Pro, Windows 10 Education en Windows 10 Enterprise.

<sup>5</sup> Windows 7 SP1 / Windows Server 2008 / Windows Server 2008 R2 ondersteund met verlengde beveiligingsupdates tot 10 januari 2023.

<sup>6</sup> PC-Fax ondersteunt alleen zwart-wit. (Voor modellen met faxfunctie)

<sup>7</sup> Disclaimer macOS

AirPrint-ondersteuning: afdrukken of scannen via macOS vereist het gebruik van AirPrint. Mac-drivers worden niet geleverd voor dit apparaat.

<sup>8</sup> Alleen AirPrint.

Voor de nieuwste driverupdates gaat u naar de **Downloads** -pagina voor uw model op [support.brother.com](https://support.brother.com).

Alle handelsmerken, merk- en productnamen zijn de eigendom van hun respectieve bedrijven.



## Verwante informatie

- [Appendix](#)

## Specificaties verbruiksartikelen

<b>Inkt</b>	Het apparaat gebruikt aparte inktcartridges in zwart, geel, cyaan en magenta die geen onderdeel zijn van de printkopset.
<b>Gebruiksdur van inktcartridges</b>	De eerste keer dat u een set inktcartridges installeert, gebruikt het apparaat een hoeveelheid inkt om de inkleidingen te vullen voor afdrucken van hoge kwaliteit. Dit is een eenmalig proces. Nadat dit proces is uitgevoerd, gaan de cartridges die bij uw apparaat zijn geleverd ongeveer even lang mee als gewone cartridges.
<b>Verbruiksartikelen</b>	<Zwart> LC421XLBK <Geel> LC421XLY <Cyaan> LC421XLC <Magenta> LC421XLM Zwart, geel, cyaan en magenta - circa 500 pagina's <sup>1</sup>
	<Zwart> LC421BK <Geel> LC421Y <Cyaan> LC421C <Magenta> LC421M Zwart, geel, cyaan en magenta - circa 200 pagina's <sup>1</sup>

<sup>1</sup> Alle vervangende cartridges bieden de vermelde geschatte paginacapaciteit in overeenstemming met ISO/IEC 24711. Kijk voor meer informatie op [support.brother.com/pageyield/](http://support.brother.com/pageyield/).



### Verwante informatie

- [Appendix](#)

## Informatie over kringlooppapier

- Kringlooppapier heeft dezelfde kwaliteit als nieuw papier. Normen die op modern kringlooppapier van toepassing zijn, garanderen dat het voldoet aan de hoogste kwaliteitseisen voor verschillende afdrukprocessen. De door Brother geleverde beeldapparatuur is geschikt voor het gebruik van kringlooppapier dat voldoet aan de norm EN 12281:2002.
- Het kopen van kringlooppapier spaart natuurlijke hulpbronnen en bevordert de kringlooeconomie. Papier wordt gefabriceerd met cellulosevezels uit hout. Het verzamelen en recyclen van papier zorgt voor een optimaal gebruik van natuurlijke hulpbronnen doordat deze vezels keer op keer worden hergebruikt.
- Het productieproces van kringlooppapier is korter. De vezels zijn al eerder bewerkt, waardoor er minder water, energie en chemicaliën worden verbruikt.
- Het recyclen van papier heeft het voordeel dat koolstof wordt bespaard door papierproducten op een andere manier te verwerken dan via de vuilnisbelt of verbranding. Vuilnisbelten produceren methaangas, wat in hoge mate bijdraagt aan het broeikas effect.



### Verwante informatie

- [Appendix](#)
-

## Brother Help en klantondersteuning

Voor hulp bij het gebruik van uw Brother-product gaat u naar [support.brother.com](http://support.brother.com). Hier vindt u veelgestelde vragen en tips voor problemen oplossen. U kunt hier ook de nieuwste software, stuurprogramma's en firmware downloaden om de prestaties van het apparaat te verbeteren, en handleidingen die ertoe bijdragen dat u het Brother-product optimaal gebruikt.

Voor meer informatie over het product en de ondersteuningsmogelijkheden raadpleegt u de website uw lokale Brother-leverancier. Ga naar <https://global.brother/en/gateway> voor de contactgegevens van uw lokale Brother-leverancier en om uw nieuwe product te registreren.



### Verwante informatie

- [Appendix](#)
-

brother



DUT  
Versie B