



Online Gebruikershandleiding

MFC-J6540DW

MFC-J6940DW

MFC-J6955DW

MFC-J6957DW

Inhoudsopgave

Voordat u uw apparaat gebruikt	1
Definities van opmerkingen.....	2
Handelsmerken	3
Opmerkingen voor Open Source-licenties	4
Copyright en licentie.....	5
Belangrijke opmerkingen.....	6
Kennismaken met uw apparaat	7
Voordat u uw apparaat gebruikt	8
Overzicht van het bedieningspaneel	9
Overzicht van het touchscreen-LCD	12
Overzicht instellingenschermb	15
Het Gereedscherm instellen.....	17
Standaardschermen instellen.....	18
Tekst invoeren in uw Brother-apparaat	19
Hulpprogramma's van Brother openen (Windows)	20
De installatie van de Brother-software en -drivers ongedaan maken (Windows).....	21
Brother iPrint&Scan openen (Windows/Mac).....	22
Locatie van USB-/Ethernet-poort op het Brother-apparaat	23
Papierverwerking	24
Papier plaatsen	25
Overzicht papier plaatsen.....	26
Plaats papier in lade 1 / lade 2 / lade 3	29
Papier in de multifunctionele lade (Multif. lade) plaatsen	44
Papier in de sleuf voor handmatige invoer plaatsen	52
Onbedrukbaar gebied.....	55
Papierinstellingen	56
Acceptabele afdrukmedia.....	62
Documenten plaatsen	69
Documenten in de ADF (automatische documentinvoer) plaatsen	70
Documenten op de glasplaat plaatsen	72
Onscanbaar gebied	73
Afdrukken	74
Afdrukken vanaf uw computer (Windows).....	75
Foto's afdrukken (Windows).....	76
Documenten afdrukken (Windows)	77
Annuleer een afdruktaak (Windows)	78
Meer dan één pagina op één vel papier (N-in-1) afdrukken (Windows).....	79
Afdrukken als poster (Windows).....	80
Automatisch op beide zijden van het papier afdrukken (Automatisch tweezijdig afdrukken) (Windows)	81
Druk automatisch af als folder (Windows).....	84
Afdruk beveiligen (Windows).....	86
Een document in kleur in grijstinten afdrukken (Windows).....	87
Afdrukken op lang papier (Windows)	88
Vlekken op afdrukken en papierstoringen voorkomen (Windows)	89

Een vooraf ingesteld afdrukprofiel gebruiken (Windows)	90
Wijzig de standaard printerinstellingen (Windows).....	93
Afdrukinstellingen (Windows)	94
Afdrukken vanaf uw computer (Mac)	98
Starten vanuit Brother iPrint&Scan (Windows/Mac).....	99
Foto's of documenten afdrukken met Brother iPrint&Scan (Windows/Mac).....	100
Automatisch op beide zijden van het papier afdrukken met Brother iPrint&Scan (Automatisch tweezijdig afdrukken) (Windows/Mac).....	102
Druk meer dan één pagina af op één vel papier met Brother iPrint&Scan (N-in-1) (Windows/Mac)	104
Een kleurendocument in grijstinten afdrukken met Brother iPrint&Scan (Windows/Mac)	105
Gegevens rechtstreeks afdrukken vanaf een USB-flashstation	106
Compatibele USB-flashstations	107
Foto's rechtstreeks vanaf een USB-flashstation afdrukken.....	108
PDF-bestanden rechtstreeks afdrukken vanaf een USB-flashstation	118
Een e-mailbijlage afdrukken.....	120
Scannen	121
Scannen met de scanknop op uw apparaat.....	122
Letter- of A4-documenten van meerdere pagina's scannen.....	123
Foto's en grafische afbeeldingen scannen	124
Gescande gegevens als PDF-bestand naar een map opslaan	126
Gescande gegevens op een USB-flashstation opslaan	128
Meerdere visitekaartjes en foto's scannen (Automatisch bijnijden)	131
Scannen naar een bewerkbaar tekstbestand met OCR	132
Gescande gegevens opslaan als e-mailbijlage	134
Gescande gegevens naar een e-mailontvanger verzenden.....	136
Scan naar FTP	138
Scannen naar SSH FTP (SFTP)	142
Scan naar netwerk (Windows)	149
Scannen naar SharePoint	153
Web Services voor scannen op uw netwerk (Windows 7, Windows 8.1 en Windows 10)	157
Scaninstellingen wijzigen met Brother iPrint&Scan	161
Scannen met Brother iPrint&Scan (Windows/Mac).....	162
Scan vanaf uw computer (Windows).....	163
Scannen met Nuance™ PaperPort™ 14SE of een andere Windows-toepassing.....	164
Scannen met Windows Faxen en scannen	169
Scan vanaf uw computer (Mac)	173
Scaninstellingen configureren met Beheer via een webbrowser	174
De naam van het scanbestand instellen met Beheer via een webbrowser	175
Het e-mailrapport voor scantaken instellen met Beheer via een webbrowser	176
Kopiëren.....	177
Een document kopiëren	178
Gekopieerde afbeeldingen vergroten of verkleinen	180
Kopieën sorteren.....	182
Kopieën met paginalay-out maken (N-in-1 of Poster).....	183
Kopiëren op beide zijden van het papier (tweezijdig kopiëren).....	186
Een identiteitskaart kopiëren.....	189
Snelkoppelingen voor kopiëren op A3-formaat gebruiken	191

Kopieerinstellingen	193
Fax	196
Een fax verzenden	197
Een fax verzenden vanaf uw Brother-apparaat	198
Een dubbelzijdige fax vanuit de ADF verzenden	200
Een fax handmatig verzenden	201
Een fax verzenden aan het einde van een gesprek	202
Dezelfde fax naar meer dan een geadresseerde verzenden (groepsverzenden)	203
Een fax direct verzenden	206
Een fax verzenden op een specifiek tijdstip (uitgestelde fax)	207
De instelling voor automatisch opnieuw kiezen van faxnummers wijzigen	208
Een actieve fax annuleren	209
Een wachtende fax controleren en annuleren	210
Faxopties	211
Faxen ontvangen	213
Instellingen ontvangstmodus	214
Stel Fax waarnemen in	219
Faxvoorbeeld	220
De paginagrootte van een te grote inkomende fax verkleinen	224
De faxontvangststempel instellen	225
Een fax ontvangen aan het einde van een telefoongesprek	226
Opties voor geheugenontvangst	227
Opties voor faxen op afstand	234
Voicehandelingen en faxnummers	240
Voicehandelingen	241
Faxnummers opslaan	243
Groepsnummers voor het verzenden van faxen instellen	248
Telefoondiensten en externe apparaten	252
Nummerweergave (Beller ID)	253
Het type telefoonlijn instellen	255
Bellen via internet (VoIP) /Telefoonlijnstoring	257
Extern antwoordapparaat	258
Externe en tweede toestellen	262
Faxrapporten	267
De stijl van het verzendrapport instellen	268
De intervalperiode van het faxjournaal instellen	269
PC-FAX	270
PC-FAX voor Windows	271
PC-FAX voor Mac	290
Netwerk	291
Ondersteunde basisnetwerkfuncties	292
Netwerkinstellingen configureren	293
Netwerkinstellingen configureren met het bedieningspaneel	294
Draadloze netwerkinstellingen	295
Gebruik het draadloze netwerk	296
Wi-Fi Direct® gebruiken	309
Schakel het draadloze LAN in of uit	313

Het WLAN-rapport afdrukken	314
Netwerkfuncties.....	318
Het netwerkconfiguratie rapport afdrukken	319
Faxen via internet (I-Fax)	320
Een LDAP-zoekopdracht configureren en uitvoeren	343
De tijd synchroniseren met de SNTP-server met behulp van Beheer via een webbrowser	347
De netwerkinstellingen terugzetten naar de fabrieksinstellingen	351
Beveiliging	352
Voor u netwerkbeveiligingsfuncties gebruikt	353
Certificaten configureren voor een veilig apparaat.....	354
Ondersteunde functies voor beveiligingscertificaten	355
Schema voor het stap voor stap aanmaken en installeren van een certificaat	356
Een zelf ondertekend certificaat aanmaken	357
CSR aanmaken en certificaat van een certificeringsinstantie (CA) installeren	358
Het certificaat en de private sleutel importeren en exporteren.....	362
Een CA-certificaat importeren en exporteren	365
Meerdere certificaten beheren	368
Gebruik SSL/TLS	369
Inleiding tot SSL/TLS.....	370
Uw netwerk veilig beheren met SSL/TLS	373
Documenten veilig afdrukken met SSL/TLS.....	378
Gebruik SNMPv3	380
Het netwerk van uw apparaat veilig beheren met behulp van SNMPv3	381
Gebruik IPsec.....	383
Inleiding tot IPsec	384
IPsec configureren met Beheer via een webbrowser	385
Een IPsec-adressjabloon configureren met Beheer via een webbrowser	387
Een IPsec-sjabloon configureren met Beheer via een webbrowser	389
IEEE 802.1x-verificatie gebruiken voor een bedraad of draadloos netwerk	399
Wat is IEEE 802.1x-verificatie?	400
IEEE 802.1x-verificatie configureren voor een bedraad of draadloos netwerk met behulp van Beheer via een webbrowser	401
IEEE 802.1x-verificatiemethodes	403
Active Directory-verificatie gebruiken.....	404
Inleiding tot Active Directory-verificatie	405
Active Directory-verificatie configureren met Beheer via een webbrowser	406
Aanmelden om de instellingen van het apparaat te wijzigen via het bedieningspaneel van het apparaat (Active Directory-verificatie)	408
LDAP-verificatie gebruiken.....	409
Inleiding tot LDAP-verificatie	410
LDAP-verificatie configureren met Beheer via een webbrowser	411
Aanmelden om de instellingen van het apparaat te wijzigen via het bedieningspaneel van het apparaat (LDAP-verificatie)	412
Beveiligd functieslot 3.0 gebruiken.....	413
Voor u Secure Function Lock 3.0 gebruikt	414
Secure Function Lock 3.0 configureren met Beheer via een webbrowser	415
Scannen met Secure Function Lock 3.0	416
De openbare modus configureren voor Secure Function Lock 3.0	417

Extra functies van Secure Function Lock 3.0	418
Een nieuwe chipkaart registreren via het bedieningspaneel van het apparaat	419
Een externe IC-kaartlezer registreren	420
E-mailberichten veilig verzenden of ontvangen	421
Het verzenden of ontvangen van e-mailberichten configureren met Beheer via een webbrowser ..	422
E-mailberichten verzenden met gebruikersverificatie.....	423
E-mailberichten veilig verzenden of ontvangen met behulp van SSL/TLS.....	424
Beheerder	425
Netwerkfuncties.....	426
Beveiligingsfuncties.....	427
Netwerkbeveiliging	428
Gebruikersverificatie.....	430
Brother-beheertools	431
Mobiel/Web Connect.....	432
Brother Web Connect.....	433
Overzicht Brother Web Connect.....	434
Onlineservices bij Brother Web Connect.....	437
Brother Web Connect instellen.....	439
Documenten scannen en uploaden met Brother Web Connect.....	447
Een document met behulp van Brother Web Connect uploaden vanaf een extern geheugenapparaat	448
Documenten downloaden en afdrukken met Brother Web Connect	449
Een document met behulp van Brother Web Connect downloaden en opslaan vanaf een extern geheugenapparaat	452
FaxForward naar Cloud of E-mail	453
AirPrint	456
Overzicht AirPrint	457
Voordat u AirPrint gebruikt (macOS).....	458
Afdrukken met AirPrint	459
Scannen met AirPrint (macOS).....	462
Een fax verzenden met AirPrint (macOS)	463
Mopria™ Print Service en Mopria™ Scan.....	464
Brother Mobile Connect	465
Afdrukken met NFC (Near-Field Communication)	466
Problemen oplossen	467
Fout- en onderhoudsmeldingen	468
Faxberichten of het faxjournaal overzetten	477
Foutmeldingen bij het gebruik van de functie Brother Web Connect	481
Vastgelopen documenten.....	483
Een document is aan de bovenzijde van de ADF vastgelopen	484
Een document is aan de onderzijde van de ADF vastgelopen.....	485
Het document is in de ADF vastgelopen	486
Papiersnippers die in de ADF (automatische documentinvoer) zijn vastgelopen verwijderen	487
Printer of papier vastgelopen	488
Papier is voor in het apparaat vastgelopen	489
Papier is achter in het apparaat vastgelopen	494
Papiersnippers verwijderen	499

Als u problemen hebt met het apparaat.....	500
Problemen met de papierverwerking en afdrukproblemen.....	501
Telefoon- en faxproblemen.....	507
Overige problemen.....	514
Netwerkproblemen.....	516
Problemen met AirPrint.....	525
De gegevens van het apparaat controleren.....	526
Uw apparaat resetten.....	527
Overzicht van de resetfuncties.....	528
Routineonderhoud.....	529
De inktcartridges vervangen.....	530
Uw Brother-apparaat schoonmaken.....	533
De printkop van uw Brother-apparaat schoonmaken.....	534
De printkop reinigen met Beheer via een webbrowser.....	535
De printkop vanaf uw computer reinigen (Windows).....	536
Automatische detectie en verbetering van de toestand van de spuitmondjes van de printkop.....	537
De scanner reinigen.....	538
De documentsensor van de ADF reinigen.....	540
Het LCD-scherm schoonmaken.....	541
De buitenkant van het apparaat schoonmaken.....	542
De geleiderollen van het apparaat schoonmaken.....	544
De papierinvoerrollen reinigen.....	545
Het scheidingskussentje reinigen.....	547
De papierdoorvoerrollen voor papierlade 1 reinigen.....	549
De papierdoorvoerrollen voor papierlade 2 en papierlade 3 reinigen.....	551
Uw Brother-apparaat controleren.....	552
De afdrukwaliteit controleren.....	553
De afdrুকuitlijning van uw Brother-apparaat controleren.....	555
Het inktniveau controleren (pagina-aantal).....	556
De status van het apparaat vanaf uw computer controleren (Windows).....	558
Apparaatstatus bewaken met Brother iPrint&Scan (Windows/Mac).....	563
De papierinvoer corrigeren om de verticale lijnen te verminderen.....	565
De afdrুকopties wijzigen om uw afdrুকresultaten te verbeteren.....	566
Uw apparaat verpakken en verzenden.....	567
Apparaat-instellingen.....	570
De instellingen van het apparaat vanaf het bedieningspaneel wijzigen.....	571
In het geval van stroomstoring (opslag in geheugen).....	572
Algemene instellingen.....	573
Uw favoriete instellingen opslaan als een snelkoppeling.....	588
Rapporten afdrুকken.....	595
Instellingen- en functietabellen.....	598
De instellingen van uw apparaat wijzigen met Beheer via een webbrowser.....	623
Wat is Beheer via een webbrowser?.....	624
Beheer via een webbrowser openen.....	626
Een aanmeldwachtwoord voor Beheer via een webbrowser instellen of wijzigen.....	629
Het adresboek van het apparaat instellen met Beheer via een webbrowser.....	630
Appendix.....	631





Specificaties	632
Specificaties verbruiksartikelen	641
Informatie over het milieu en naleving van wet- en regelgeving	643
Informatie over kringlooppapier	644
Beschikbaarheid van serviceonderdelen	645
Chemische stoffen (EU REACH)	646
Brother Help en klantondersteuning	647

Voordat u uw apparaat gebruikt

- [Definities van opmerkingen](#)
- [Handelsmerken](#)
- [Opmerkingen voor Open Source-licenties](#)
- [Copyright en licentie](#)
- [Belangrijke opmerkingen](#)

Definities van opmerkingen

In deze gebruikershandleiding worden de volgende symbolen en aanduidingen gebruikt:

 WAARSCHUWING	WAARSCHUWING geeft een mogelijk gevaarlijke situatie aan die, als deze niet wordt voorkomen, kan resulteren in ernstig of fataal letsel.
 VOORZICHTIG	VOORZICHTIG geeft een mogelijk gevaarlijke situatie aan die, indien genegeerd, lichte of matige verwondingen tot gevolg kan hebben.
BELANGRIJK	BELANGRIJK geeft een mogelijk gevaarlijke situatie aan die, als deze niet wordt voorkomen, kan resulteren in schade aan eigendommen, storingen of een niet-werkend product.
OPMERKING	OPMERKING geeft informatie over de bedieningsomgeving, installatievoorwaarden of speciale gebruiksvoorwaarden.
	Onder pictogrammen van tips vindt u nuttige hints en extra informatie.
	Het pictogram Elektrisch gevaar attendeert u op het risico van een elektrische schok.
Vetgedrukt	Vetgedrukte tekst verwijst naar knoppen op het bedieningspaneel van het apparaat of het scherm van de computer.
<i>Cursief</i>	Cursief gedrukte tekst benadrukt een belangrijk punt of verwijst naar een verwant onderwerp.
Courier New	Tekst in het lettertype Courier New betreft meldingen die op het LCD-scherm van het apparaat worden weergegeven.



Verwante informatie

- [Voordat u uw apparaat gebruikt](#)

Handelsmerken

Apple, App Store, AirPrint, Mac, macOS, iPadOS, iPad, iPhone, iPod touch en Safari zijn handelsmerken van Apple Inc., die in de Verenigde Staten en andere landen wettig zijn gedeponeerd.

Nuance en PaperPort zijn handelsmerken of gedeponeerde handelsmerken van Nuance Communications, Inc. of dochterbedrijven in de Verenigde Staten en/of andere landen.

Wi-Fi[®], Wi-Fi Alliance[®] en Wi-Fi Direct[®] zijn gedeponeerde handelsmerken van Wi-Fi Alliance[®].

WPA[™], WPA2[™], WPA3[™] en Wi-Fi Protected Setup[™] zijn handelsmerken van Wi-Fi Alliance[®].

Android, Google Chrome, Google Drive en Google Play zijn handelsmerken van Google LLC.

EVERNOTE is een handelsmerk van Evernote Corporation en wordt onder licentie gebruikt.

Het Bluetooth[®]-woordmerk is een wettig gedeponeerd handelsmerk van Bluetooth SIG, Inc., en elk gebruik hiervan door Brother Industries, Ltd. is onder licentie. Alle overige merken en handelsnamen zijn eigendom van de desbetreffende houders.

Mopria[™] en het Mopria[™]-logo zijn al dan niet gedeponeerde handelsmerken en servicemerken van Mopria Alliance, Inc. in de Verenigde Staten en andere landen. Onbevoegd gebruik is ten strengste verboden.

Adobe[®] is een gedeponeerd handelsmerk van Adobe Systems Incorporated in de Verenigde Staten en/of andere landen.

Elk bedrijf waarvan de softwarenaam in deze handleiding is vermeld, beschikt over een softwarelicentieovereenkomst die specifiek is voor de eigen programma's.

Handelsmerken van software

FlashFX[®] is een wettig gedeponeerd handelsmerk van Datalight, Inc.

FlashFX[®] Pro[™] is een handelsmerk van Datalight, Inc.

FlashFX[®] Tera[™] is een handelsmerk van Datalight, Inc.

Reliance[™] is een handelsmerk van Datalight, Inc.

Reliance Nitro[™] is een handelsmerk van Datalight, Inc.

Datalight[®] is een wettig gedeponeerd handelsmerk van Datalight, Inc.

Alle handels- en productnamen van bedrijven die vermeld zijn op Brother-producten, de bijbehorende documenten en andere materialen zijn handelsmerken of gedeponeerde handelsmerken van de respectieve bedrijven.



Verwante informatie

- [Voordat u uw apparaat gebruikt](#)

Opmerkingen voor Open Source-licenties

Dit product bevat open-source-software.

Als u de opmerkingen over Open Source-licenties en copyrightgegevens wilt inzien, gaat u naar de pagina **Handleidingen** voor uw model op support.brother.com/manuals.



Verwante informatie

- [Voordat u uw apparaat gebruikt](#)
-

Copyright en licentie

©2021 Brother Industries, Ltd. Alle rechten voorbehouden.

Dit product bevat software ontwikkeld door de volgende fabrikanten:

Dit product bevat de software "KASAGO TCP/IP" ontwikkeld door ZUKEN ELMIC, Inc.

Copyright 1989-2020 Datalight, Inc., Alle rechten voorbehouden.

FlashFX® Copyright 1998-2020 Datalight, Inc.



Verwante informatie

- [Voordat u uw apparaat gebruikt](#)
-

Belangrijke opmerkingen

- Kijk op support.brother.com voor stuurprogramma- en software-updates van Brother.
- Zorg ervoor dat de prestaties van het apparaat altijd up-to-date zijn. Kijk regelmatig op support.brother.com voor de nieuwste firmware-upgrade. Als u de firmware niet bijwerkt, zijn mogelijk bepaalde functies niet beschikbaar op uw apparaat.
- Gebruik dit product alleen in het land van aankoop; bij gebruik in een ander land kunnen de voorschriften voor draadloze telecommunicatie en elektrische voeding overtreden worden.
- Voordat u uw apparaat weggeeft, vervangt of weggooit, raden wij u aan om de fabrieksinstellingen terug te zetten zodat alle persoonlijke informatie wordt verwijderd.
- Waar Windows 10 in dit document wordt vermeld, wordt ook Windows 10 Home, Windows 10 Pro, Windows 10 Education en Windows 10 Enterprise bedoeld.
- Windows Server 2008 staat in dit document voor Windows Server 2008 en Windows Server 2008 R2.
- In deze gebruikershandleiding worden de LCD-meldingen van de MFC-J6955DW gebruikt, tenzij anders aangegeven.
- In deze gebruikershandleiding worden de illustraties van de MFC-J6955DW gebruikt, tenzij anders aangegeven.
- De schermen of afbeeldingen in deze gebruikershandleiding dienen alleen ter illustratie en kunnen afwijken van de daadwerkelijke producten.
- Tenzij anders aangegeven, zijn de schermen in deze handleiding afkomstig van Windows 10. Schermen op uw computer kunnen afwijken, afhankelijk van uw besturingssysteem.
- Als LCD-meldingen, namen van knoppen op het bedieningspaneel, of andere aanwijzingen afhankelijk van het land verschillen, worden de aanwijzingen voor elk land weergegeven.
- De inhoud van deze handleiding en de specificaties van dit product kunnen zonder voorafgaande kennisgeving worden gewijzigd.
- In dit document staat XXX-XXXX voor het model van uw apparaat.



Verwante informatie

- [Voordat u uw apparaat gebruikt](#)

Gerelateerde onderwerpen:

- [Uw apparaat resetten](#)

Kennismaken met uw apparaat

- Voordat u uw apparaat gebruikt
- Overzicht van het bedieningspaneel
- Overzicht van het touchscreen-LCD
- Tekst invoeren in uw Brother-apparaat
- Hulpprogramma's van Brother openen (Windows)
- Brother iPrint&Scan openen (Windows/Mac)
- Locatie van USB-/Ethernet-poort op het Brother-apparaat

Voordat u uw apparaat gebruikt

Controleer eerst het volgende voordat u een afdrukopdracht opgeeft:

- Controleer of de juiste software en drivers zijn geïnstalleerd voor uw apparaat.
- Voor gebruikers van een USB- of netwerkkabel: Controleer dat de interfacekabel goed is aangesloten.

Het juiste papiertype selecteren

Voor afdrukken van een hoge kwaliteit is het belangrijk dat u het juiste type papier selecteert. Zorg ervoor dat u de informatie over acceptabel papier hebt gelezen voordat u papier koopt, en om het afdrukgebied te bepalen op basis van de instellingen in de printerdriver of in de toepassing waarmee u wilt afdrukken.

Gelijktijdig afdrukken, scannen en faxen

Uw apparaat kan gegevens van uw computer afdrukken terwijl een fax in het geheugen wordt verzonden of ontvangen, of terwijl er een document naar de computer wordt gescand. Tijdens het afdrukken via de computer wordt het versturen van de fax niet onderbroken. Als het apparaat echter kopieert of een fax op papier ontvangt, onderbreekt het apparaat het afdrukken en gaat daar pas weer mee verder nadat het kopiëren is voltooid of de hele fax is ontvangen.

Firewall (Windows)

Als uw computer wordt beschermd door een firewall en u niet via het netwerk kunt afdrukken of scannen, of PC-FAX kunt gebruiken, moet u mogelijk de instellingen van de firewall aanpassen. Als u de Windows Firewall gebruikt en de drivers heeft geïnstalleerd volgens de stappen van het installatieprogramma, zijn de benodigde firewall-instellingen al ingesteld. Raadpleeg de gebruikershandleiding van uw persoonlijke firewallsoftware of neem contact op met de softwarefabrikant indien u een andere firewall gebruikt.



Verwante informatie

- [Kennismaken met uw apparaat](#)

Overzicht van het bedieningspaneel

>> MFC-J6540DW

>> MFC-J6940DW/MFC-J6955DW/MFC-J6957DW

MFC-J6540DW

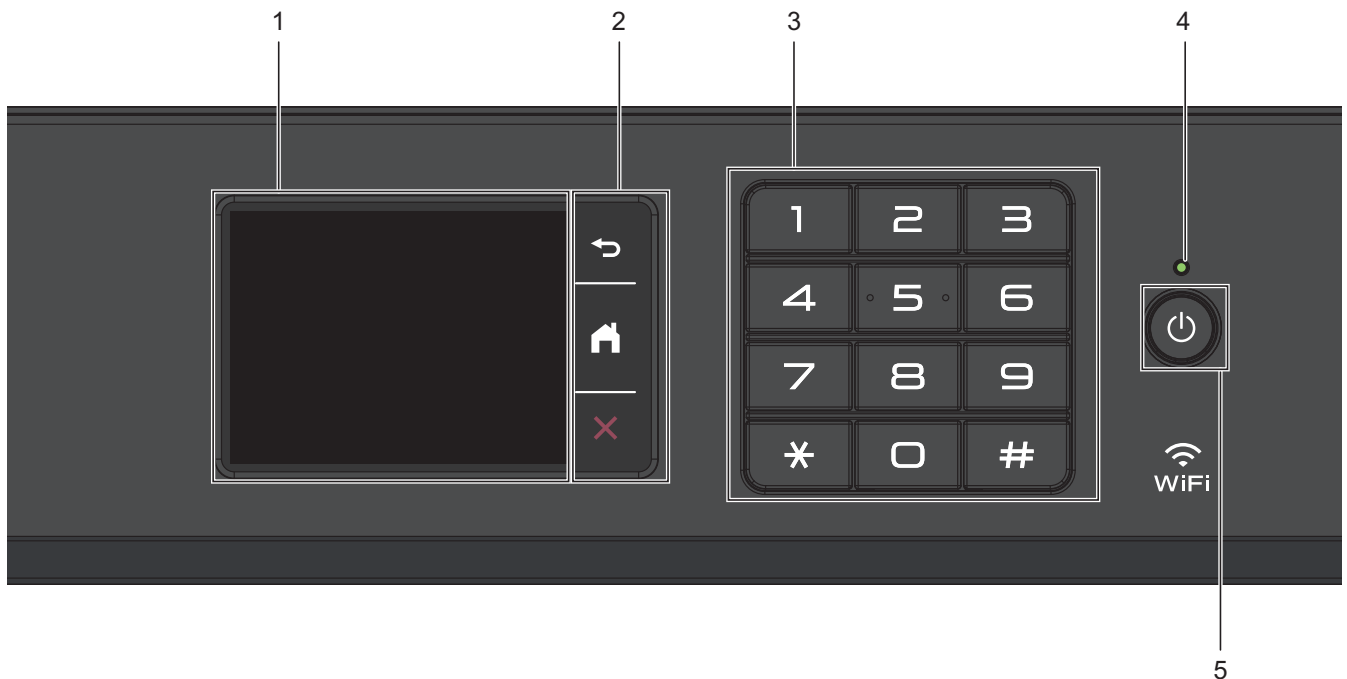

1. Liquid Crystal Display (LCD) touchscreen

Krijg toegang tot menu's en opties door erop te drukken op het touchscreen.

2. Menuknoppen



(Terug)

Druk hierop om terug te gaan naar het vorige menu.



(Home)

Druk hierop om terug te keren naar het Home-scherm.



(Annuleren)

Druk hierop om een handeling te stoppen.

3. Kiestoetsen

Druk op de cijfers om telefoon- of faxnummers te kiezen en het aantal kopieën in te voeren.

4. Aan/uit-indicatie

Het LED-lampje brandt afhankelijk van of het apparaat aan of uit staat.

Wanneer het apparaat in de slaapstand staat, knippert het LED-lampje.

5. Aan/uit

Druk op  om het apparaat aan te zetten.

Houd  ingedrukt om het apparaat uit te zetten. Het touchscreen geeft [Afsluiten] weer en blijft enkele seconden aan tot het zichzelf uitschakelt. Een aangesloten externe telefoon of extern antwoordapparaat blijft altijd beschikbaar.

Als u het apparaat met  hebt uitgeschakeld, wordt de printkop toch periodiek gereinigd om de afdrukkwaliteit op peil te houden. Om een lange levensduur van de printkop te garanderen, zo zuinig mogelijk met de inkt om te gaan en de afdrukkwaliteit op peil te houden, dient u het apparaat te allen tijde aangesloten te laten op een stroombron.

MFC-J6940DW/MFC-J6955DW/MFC-J6957DW

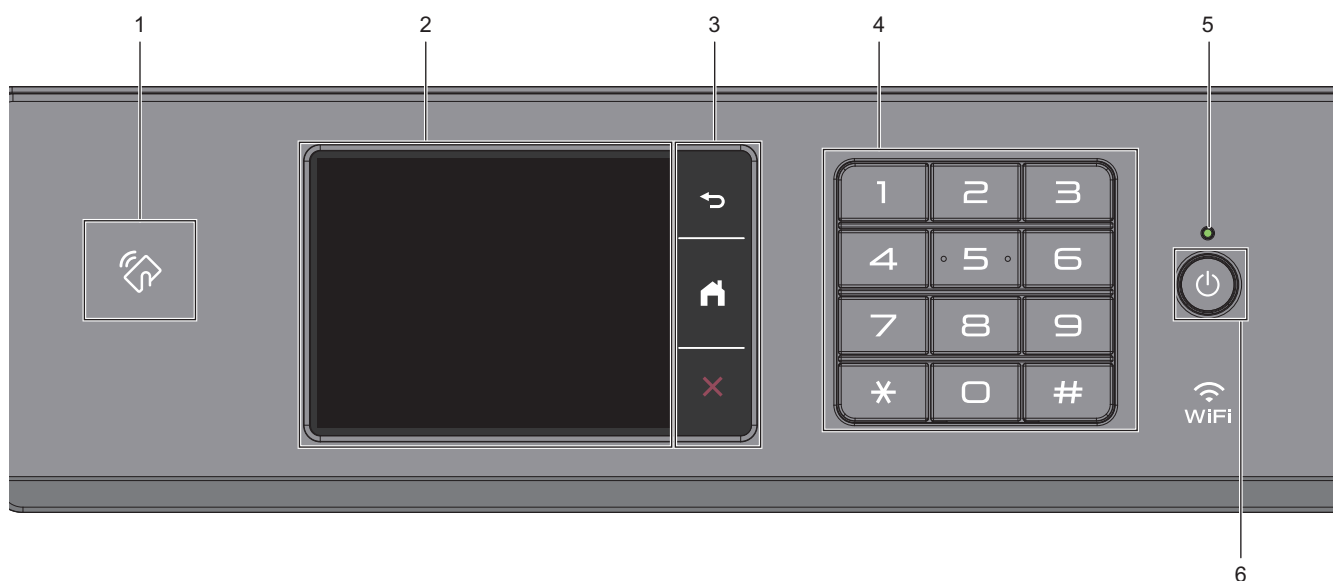

1. Het pictogram van NFC (Near Field Communication)

(MFC-J6955DW/MFC-J6957DW)

U kunt kaartverificatie gebruiken door met de IC-kaart het NFC-pictogram op het bedieningspaneel aan te raken.

(MFC-J6940DW)

Als uw Android™-apparaat de NFC-functie ondersteunt, kunt u data vanaf uw apparaat afdrukken door het even tegen het NFC-symbool te houden.

2. Liquid Crystal Display (LCD) touchscreen

Krijg toegang tot menu's en opties door erop te drukken op het touchscreen.

3. Menuknoppen

 (Terug)

Druk hierop om terug te gaan naar het vorige menu.

 (Home)

Druk hierop om terug te keren naar het Home-scherm.

 (Annuleren)

Druk hierop om een handeling te stoppen.

4. Kiestoetsen

Druk op de cijfers om telefoon- of faxnummers te kiezen en het aantal kopieën in te voeren.

5. Aan/uit-indicatie

Het LED-lampje brandt afhankelijk van of het apparaat aan of uit staat.

Wanneer het apparaat in de slaapstand staat, knippert het LED-lampje.

6. Aan/uit

Druk op  om het apparaat aan te zetten.

Houd  ingedrukt om het apparaat uit te zetten. Het touchscreen geeft [Afsluiten] weer en blijft enkele seconden aan tot het zichzelf uitschakelt. Een aangesloten externe telefoon of extern antwoordapparaat blijft altijd beschikbaar.

Als u het apparaat met  hebt uitgeschakeld, wordt de printkop toch periodiek gereinigd om de afdrukkwaliteit op peil te houden. Om een lange levensduur van de printkop te garanderen, zo zuinig mogelijk met de inkt om te gaan en de afdrukkwaliteit op peil te houden, dient u het apparaat te allen tijde aangesloten te laten op een stroombron.



Verwante informatie

- [Kennismaken met uw apparaat](#)

Gerelateerde onderwerpen:

- [Afdrukken met NFC \(Near-Field Communication\)](#)
-

Overzicht van het touchscreen-LCD

Druk met uw vinger op ◀ of ▶ of ▲ ▼ op de LCD om de apparaatopties weer te geven en te openen.



(MFC-J6940DW/MFC-J6955DW/MFC-J6957DW) U kunt alle opties van het apparaat ook openen door naar links, rechts, omhoog of omlaag over het LCD-scherm te vegen zodat u erdoorheen kunt scrollen.

U kunt tussen de beginschermen heen en weer schakelen door op ◀ of ▶ te drukken.

Via het beginscherm kunt u diverse instellingen openen.

Beginscherm



In dit scherm wordt de status van het apparaat weergegeven wanneer het apparaat niet actief is. Als dit scherm wordt weergegeven, betekent dit dat het apparaat gereed is voor de volgende opdracht.

1. Datum & tijd

Geeft de datum en tijd weer die op het apparaat zijn ingesteld.

2. Stille modus

Dit pictogram verschijnt wanneer de instelling [Stille modus] is ingesteld op [Aan].

Als u de stille modus instelt, produceert het apparaat minder lawaai bij het afdrucken. Als de stille modus is ingeschakeld, wordt de afdruksnelheid langzamer.

3. Modi:

Druk hierop om over te schakelen op een andere modus.

[Fax] / [Kopiëren] / [Scannen] / [Beveiligd afdrucken] (MFC-J6955DW/MFC-J6957DW) / [Web] / [Apps] / [USB] / [Snelk. vr kopiëren A3] / [Download software] / [Printkop reinigen]

4. [Inkt]

Geeft bij benadering aan hoeveel inkt er nog beschikbaar is. Druk hierop om toegang te krijgen tot het [Inkt]-menu.

Wanneer een inktcartridge bijna aan vervanging toe is of er iets aan mankeert, wordt het foutpictogram weergegeven op de indicator voor de inktkleur.



5. [Instell.]

Druk hierop om toegang te krijgen tot het [Instell.]-menu.

6. Status draadloze verbinding

De volgende pictogrammen geven de status van het draadloze netwerk weer:

	<ul style="list-style-type: none">Uw apparaat heeft geen verbinding met het draadloze toegangspunt/router. Druk op deze knop om draadloze instellingen te configureren. Meer gedetailleerde informatie ►► <i>Installatiehandleiding</i>De instelling voor de draadloze verbinding is uitgeschakeld.
---	--

	Er is verbinding met het draadloze netwerk. In elk van de beginschermen geeft een indicator met drie niveaus de huidige signaalsterkte van het draadloze netwerk aan.
	Het draadloze toegangspunt/de router wordt niet waargenomen.

 U kunt de draadloze instellingen configureren door op de knoppen voor de draadloze status te drukken.

7. + [Snelk.]

Maak snelkoppelingen aan voor veelgebruikte handelingen zoals een fax verzenden, kopiëren, scannen, Web Connect en Apps-services.

 Er zijn drie tabbladen voor snelkoppelingen beschikbaar, met zes snelkoppelingen op elk tabblad.

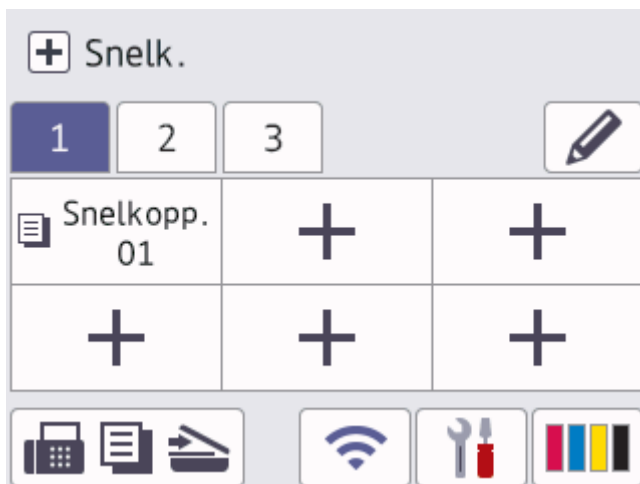

• Druk op  onder aan het scherm om de beginschermen te openen.

8. Informatiepictogram

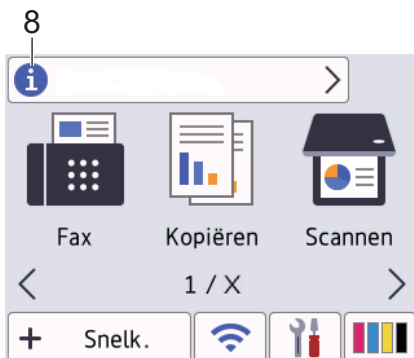





Wanneer berichtinstellingen als [Bericht van Brother] en [Firmware Auto Check] op [Aan] staan, wordt nieuwe informatie van Brother in de informatiebalk weergegeven.

(Een internetverbinding is benodigd en mogelijk worden kosten in rekening gebracht.)

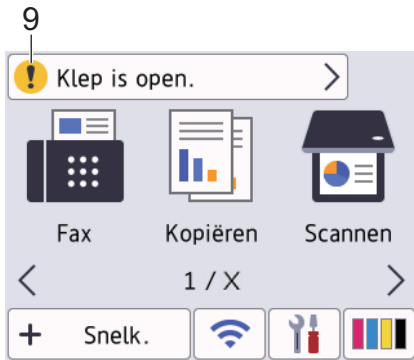
Druk op  om de details weer te geven.

9. Waarschuwingspictogram



Het waarschuwingspictogram  verschijnt wanneer er een fout- of onderhoudsbericht is. Druk op  om de details te bekijken en druk vervolgens op  om terug te keren naar het beginscherm.

BELANGRIJK

Druk NOOIT op de LCD met een scherp voorwerp zoals een pen of stylus. Hierdoor kan het apparaat beschadigd raken.

OPMERKING

Raak de LCD NOOIT aan onmiddellijk nadat u het netsnoer in het stopcontact stak of het apparaat inschakelde. Dit kan resulteren in een fout.



Dit product maakt gebruik van het lettertype van ARPHIC TECHNOLOGY CO., LTD.



Verwante informatie

- Kennismaken met uw apparaat
 - [Overzicht instellingenschermb](#)
 - [Het Gereedscherm instellen](#)
 - [Standaardschermen instellen](#)

Gerelateerde onderwerpen:

- [Lawaai bij het afdrukken verminderen](#)
- [Het inkniveau controleren \(pagina-aantal\)](#)
- [Snelkoppelingen voor kopiëren op A3-formaat gebruiken](#)
- [Fout- en onderhoudsmeldingen](#)

Overzicht instellingenschermb

Wanneer u op  [Instell.] drukt, wordt de apparaatstatus op het touchscreen weergegeven.

Via het instellingenmenu hebt u toegang tot alle instellingen van uw Brother-apparaat.

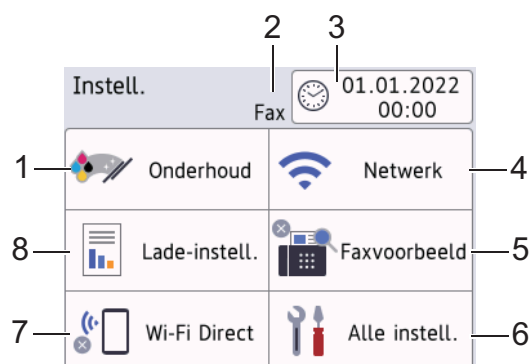

1. [Onderhoud]

Druk hierop om toegang te krijgen tot de volgende menu's:

- [Afdrukkwaliteit verbeteren (Verbeter afdrukkwaliteit)]
- [Printkop reinigen]
- [Verwijder papierresten]
- [Inktvolume]
- [Inktcartridgemodel]
- [Afdrukopties]
- [Controle inktcartridge]
- [Automatische controle van afdrukkwaliteit]

2. Ontvangstmodus

Geeft de huidige ontvangstmodus aan.

3. [Datum en tijd (Datum & Tijd)]

Geeft de datum en tijd weer.

Druk hierop om toegang te krijgen tot het [Datum en tijd (Datum & Tijd)]-menu.

4. [Netwerk]

Druk hierop om een netwerkverbinding op te stellen.

Als u gebruikmaakt van een draadloze verbinding geeft een indicator met drie niveaus  de huidige signaalsterkte van het draadloze netwerk aan.

5. [Faxvoorbeeld]

Geeft het faxvoorbeeld weer.

Druk hierop om toegang te krijgen tot het [Faxvoorbeeld]-menu.

6. [Alle instell.]

Druk hierop om een menu met alle instellingen van het apparaat te openen.

7. [Wi-Fi Direct]

Druk hierop om een Wi-Fi Direct-netwerkverbinding in te stellen.

8. [Lade-instell. (Ladeinstelling)]

Druk hierop om toegang te krijgen tot het [Lade-instell. (Ladeinstelling)]-menu.

Gebruik deze opties om het papierformaat en de papiersoort te wijzigen.



Verwante informatie

- [Overzicht van het touchscreen-LCD](#)



Gerelateerde onderwerpen:

- [Het inkniveau controleren \(pagina-aantal\)](#)

Het Gereedscherm instellen

U kunt het Gereedscherm zo instellen dat een specifiek beginscherm of scherm met snelkoppelingen wordt weergegeven.

Wanneer het apparaat niet wordt gebruikt of u op  drukt, wordt het door u ingestelde scherm weer op het apparaat weergegeven.

1. Druk op  [Instell.] > [Alle instell.] > [Standaardinst.] > [Scherminst.] > [Startscherm].
2. Druk op ▲ of ▼ om de schermopties weer te geven en selecteer vervolgens de gewenste optie.
3. Druk op .

Het nieuwe beginscherm wordt weergegeven.





Verwante informatie

- [Overzicht van het touchscreen-LCD](#)

Standaardschermen instellen

Met de scherminstellingen kunt u het standaardscherm voor het scannen bepalen.

1. Druk op  [Instell.] > [Alle instell.] > [Standaardinst.] > [Scherm inst.] > [Scherm Scannen].
2. Druk op ▲ of ▼ om de scanopties weer te geven en selecteer vervolgens de optie die u wilt instellen als standaardscherm.
3. Druk op .



Verwante informatie

- [Overzicht van het touchscreen-LCD](#)

Tekst invoeren in uw Brother-apparaat

- De beschikbare tekens kunnen per land verschillen.
- De toetsenbordindeling kan variëren al naar gelang de functie die u instelt.

Wanneer u tekst op uw Brother-apparaat moet invoeren, wordt een toetsenbord op het touchscreen weergegeven.



- Druk op om te schakelen tussen letters, cijfers en speciale tekens.
- Druk op om te schakelen tussen kleine letters en hoofdletters.
- Druk op of om de cursor naar links of rechts te verplaatsen.

Spaties invoegen

- Druk op [Spatie] om een spatie in te voegen. Of u kunt op drukken om de cursor te verplaatsen.

Corrigeren

- Als u een verkeerd teken hebt ingevoerd en dit wilt wijzigen, drukt u op of om het onjuiste teken te markeren. Druk op en voer vervolgens het correcte teken in.
- Als u een teken wilt invoegen, drukt u op of om de cursor naar de juiste positie te verplaatsen. Vervolgens voert u het teken in.
- Druk op voor elk teken dat u wilt wissen, of houd ingedrukt om alle tekens te wissen.

✓ Verwante informatie

- [Kennismaken met uw apparaat](#)

Gerelateerde onderwerpen:

- [Dezelfde fax naar meer dan een geadresseerde verzenden \(groepsverzenden\)](#)
- [Uitgaande nummers opslaan in het adresboek](#)
- [Nummers uit de geschiedenis van nummerweergave opslaan in het adresboek](#)
- [Een groepsverzendingsnaam wijzigen](#)
- [Uw stations-ID instellen](#)
- [Snelkoppelingen wijzigen of verwijderen](#)

Hulpprogramma's van Brother openen (Windows)

Brother Utilities is een programma om toepassingen op te starten dat gemakkelijk toegang biedt tot alle op uw apparaat geïnstalleerde Brother-toepassingen.

1. Voer een van de volgende handelingen uit:

- Windows 10
Klik op  > **Brother** > **Brother Utilities**.
- Windows 8.1

Verplaats uw muis naar de linkerbenedenhoek van het **Starten**-scherm en klik op  (als u een aanraakapparaat gebruikt, veegt u van de onderkant van het **Starten**-scherm naar boven om het **Toepassingen**-scherm te laten verschijnen).

Wanneer het **Toepassingen**-scherm verschijnt, tikt of klikt u op  (**Brother Utilities**).

- Windows 7
Klik op  (**Starten**) > **Alle programma's** > **Brother** > **Brother Utilities**.

2. Selecteer uw apparaat.

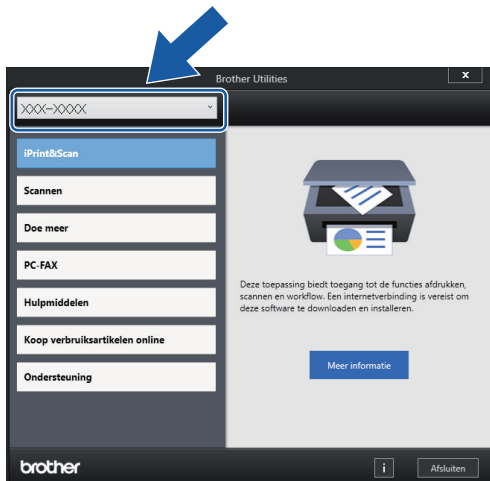

3. Selecteer de bewerking die u wilt gebruiken.

Verwante informatie

- Kennismaken met uw apparaat
 - De installatie van de Brother-software en -drivers ongedaan maken (Windows)

De installatie van de Brother-software en -drivers ongedaan maken (Windows)

1. Voer een van de volgende handelingen uit:

- Windows 10

Klik op  > **Brother** > **Brother Utilities**.

- Windows 8.1

Verplaats uw muis naar de linkerbenedenhoek van het **Starten**-scherm en klik op  (als u een aanraakapparaat gebruikt, veegt u van de onderkant van het **Starten**-scherm naar boven om het **Toepassingen**-scherm te laten verschijnen).

Wanneer het **Toepassingen**-scherm verschijnt, tikt of klikt u op  (**Brother Utilities**).

- Windows 7

Klik op  (**Starten**) > **Alle programma's** > **Brother** > **Brother Utilities**.

2. Klik op de vervolgkeuzelijst en selecteer uw modelnaam (indien nog niet gedaan). Klik in de linkernavigatiebalk op **Hulpmiddelen** en klik vervolgens op **Installatie ongedaan maken**.

Volg de instructies in het dialoogvenster om de installatie van de software en drivers ongedaan te maken.



Verwante informatie

- [Hulpprogramma's van Brother openen \(Windows\)](#)

Brother iPrint&Scan openen (Windows/Mac)

Gebruik Brother iPrint&Scan voor Windows en Mac om af te drukken vanaf uw computer.

Het volgende scherm is een voorbeeld van Brother iPrint&Scan voor Windows. Het werkelijke scherm kan er anders uitzien, afhankelijk van de versie van de toepassing.

- Voor Windows

Ga naar de pagina **Downloads** van uw model op support.brother.com om de nieuwste toepassing te downloaden.

- Voor Mac

Download en installeer Brother iPrint&Scan via de App Store.

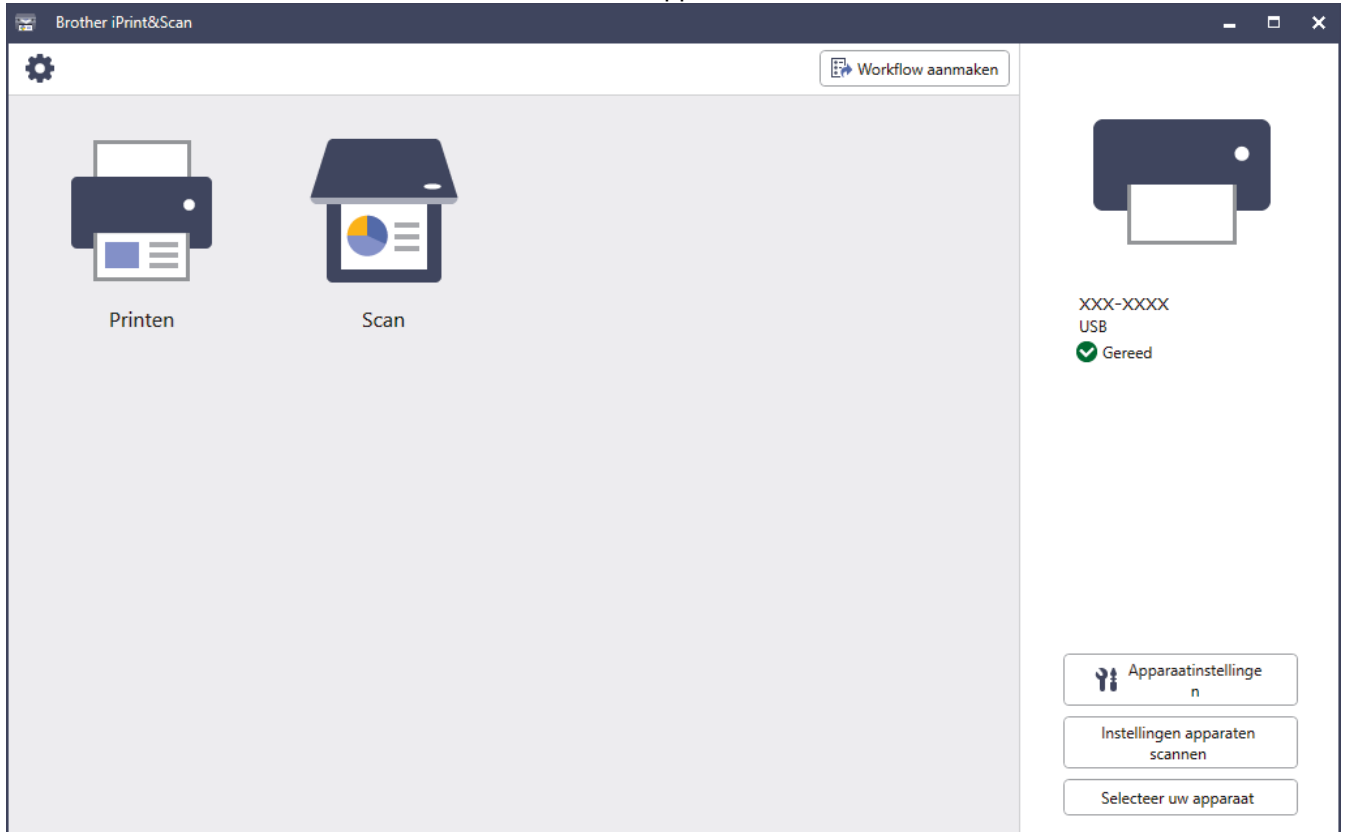

Installeer desgevraagd de benodigde driver en software voor het apparaat. Download het installatieprogramma van de pagina **Downloads** voor uw model op support.brother.com.



Verwante informatie

- [Kennismaken met uw apparaat](#)

Locatie van USB-/Ethernet-poort op het Brother-apparaat

De USB- en Ethernet-poorten bevinden zich binnen in het apparaat.

Voor de installatie van de driver en de software die nodig zijn voor het gebruik van het apparaat, gaat u naar de pagina **Downloads** van uw model op support.brother.com.

1. Gebruik beide handen om met de vingergrepen aan beide zijden van het apparaat de scannerklep (1) in de geopende stand te zetten.

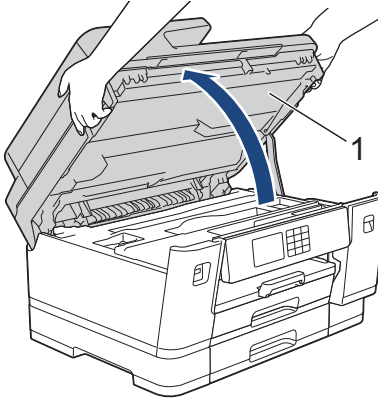

2. Zoek de juiste poort (voor de kabel die u gebruikt) binnen in het apparaat, zoals afgebeeld.

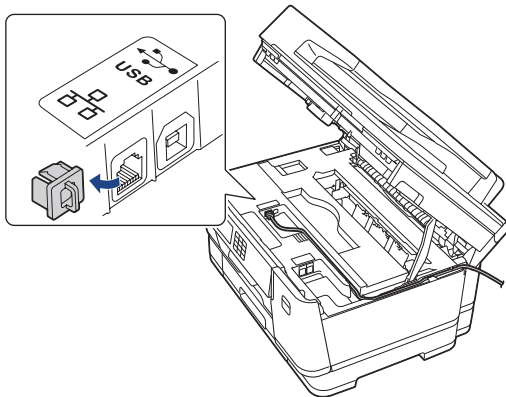

 Leid de kabel voorzichtig door het kabelgootje uit de achterzijde van het apparaat.

3. Gebruik de vingergrepen aan beide zijden van het apparaat om de scannerklep voorzichtig te sluiten.

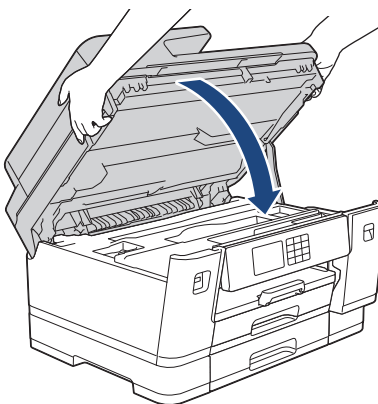

Verwante informatie

- [Kennismaken met uw apparaat](#)

Papierverwerking

- [Papier plaatsen](#)
- [Documenten plaatsen](#)

Papier plaatsen

- [Overzicht papier plaatsen](#)
- [Plaats papier in lade 1 / lade 2 / lade 3](#)
- [Papier in de multifunctionele lade \(Multif. lade\) plaatsen](#)
- [Papier in de sleuf voor handmatige invoer plaatsen](#)
- [Onbedrukbaar gebied](#)
- [Papierinstellingen](#)
- [Acceptabele afdrukmedia](#)
- [Fout- en onderhoudsmeldingen](#)
- [Problemen met de papierverwerking en afdrukproblemen](#)

Overzicht papier plaatsen

1. Plaats het papier als volgt in de lade:

 Waaier de stapel papier goed.



Het papierformaat bepaalt de richting waarin u het papier in de lade plaatst.

Papierlade

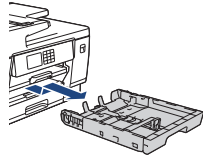
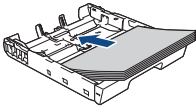
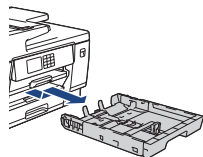
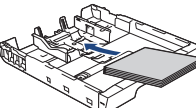
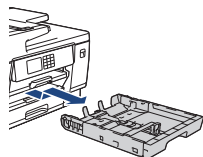
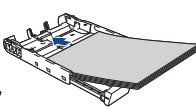
Lade 1	Lade 2 ¹ Lade 3 ²	Papier plaatsen
A4 Letter Executive	A4 Letter (Alleen normaal papier en kringlooppapier)	 <p>Stel de papiergeleiders af.</p>  <p>Liggende afdrukstand</p>
A5 A6 Foto Foto L Foto 2L Indexkaart Enveloppen	-	 <p>Stel de papiergeleiders af.</p>  <p>Staande afdrukstand</p>
A3 Ledger Legal Folio Mexico Legal India Legal	A3 Ledger Legal Folio Mexico Legal India Legal (Alleen normaal papier en kringlooppapier)	 <p>Verleng de lade met de groene schuifknop, stel daarna de papiergeleiders af.</p>  <p>Staande afdrukstand</p>

¹ Lade 2 is alleen beschikbaar voor MFC-J6940DW/MFC-J6955DW/MFC-J6957DW.

² Lade 3 is alleen beschikbaar voor MFC-J6957DW.

Multif. lade

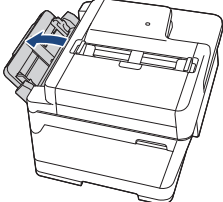
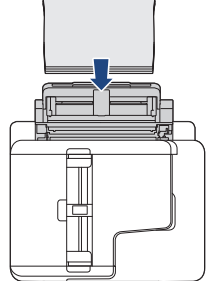
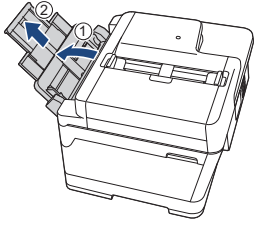
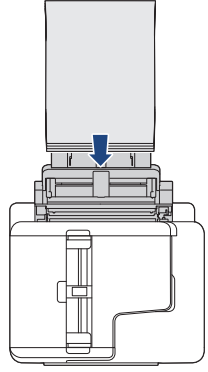
Multif. lade ¹	Papier plaatsen	
A4 Letter Executive		Liggende afdrukstand  <p>Stel de papiergeleiders van de MF-lade af.</p>
A3 Ledger Legal Folio Mexico Legal India Legal A5 A6 Foto Foto L Foto 2L Indexkaart Enveloppen Lang papier ^{2 3}		Staande afdrukstand  <p>Stel de papiergeleiders van de MF-lade af.</p>

1 De multifunctionele lade is alleen beschikbaar voor MFC-J6940DW/MFC-J6955DW/MFC-J6957DW.

2 Breedte: 88,9 - 297 mm / hoogte: 431,9 - 1200 mm.

3 U kunt slechts één vel lang papier tegelijk in de multifunctionele lade plaatsen. Voorkom schade aan het papier en trek de papiersteun (2) NIET omhoog bij het laden van lang papier.

Sleuf voor handmatige invoer

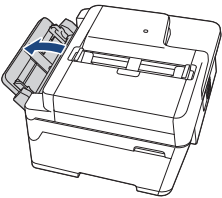
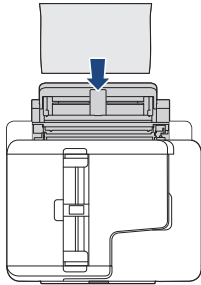
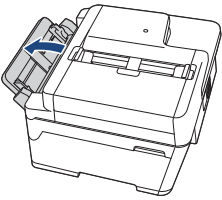
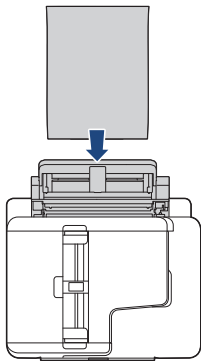
Sleuf voor handmatige invoer ^{1 2}	Papier plaatsen	
A4 Letter Executive		Liggende afdrukstand 
A3 Ledger Legal Folio Mexico Legal India Legal A5 A6 Foto Foto L Foto 2L Indexkaart Enveloppen		Staande afdrukstand 

- 1 De sleuf voor handmatige invoer is alleen beschikbaar voor MFC-J6540DW.
- 2 U kunt slechts één vel tegelijk in de sleuf voor handmatige invoer plaatsen.

2. Vouw de papiersteunklep uit.

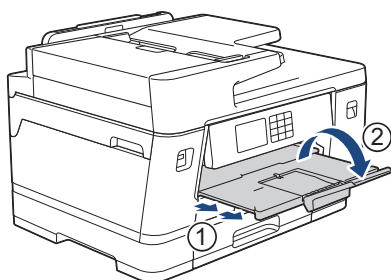

3. Wijzig indien nodig de instelling voor het papierformaat in het menu van het apparaat.

✓ Verwante informatie

- [Papier plaatsen](#)

Plaats papier in lade 1 / lade 2 / lade 3

- Plaats papier van A4-, Letter- of Executive-formaat in lade 1 / lade 2 / lade 3
- Plaats papier van A3-, Ledger- of Legal-formaat in lade 1 / lade 2 / lade 3
- Fotopapier in lade 1 plaatsen
- Enveloppen in lade 1 plaatsen

Plaats papier van A4-, Letter- of Executive-formaat in lade 1 / lade 2 / lade 3

- Als de optie [Contr. papier] op [Aan] is ingesteld en u de papierlade uit het apparaat trekt, wordt u via het LCD-scherm gevraagd of u het papierformaat en de papiersoort wilt wijzigen.
- Wanneer u een ander papierformaat in de lade plaatst, moet u ook de instelling voor het papierformaat op het apparaat of computer wijzigen.

Hierdoor kan het apparaat automatisch vanuit de juiste lade papier invoeren als de optie Automatische lade-instelling in de printerdriver (Windows) of op het apparaat is ingesteld. (MFC-J6940DW/MFC-J6955DW/MFC-J6957DW)

- In lade 2 kunt u alleen normaal papier gebruiken. (MFC-J6940DW/MFC-J6955DW)
- In lade 2 en lade 3 kunt u alleen normaal papier gebruiken. (MFC-J6957DW)

Onderstaande instructies beschrijven hoe u papier in lade 1 plaatst.

- (MFC-J6940DW/MFC-J6955DW) De stappen voor lade 2 zijn vrijwel gelijk.
 - (MFC-J6957DW) De stappen voor lade 2 en lade 3 zijn vrijwel gelijk.
1. Als de papiersteunklep (1) open is, klapt u deze in en schuift u vervolgens de papiersteun (2) naar binnen.

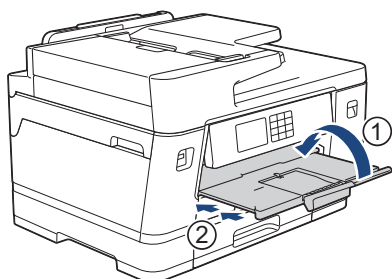

2. Trek de papierlade volledig uit het apparaat, zoals aangegeven door de pijl.

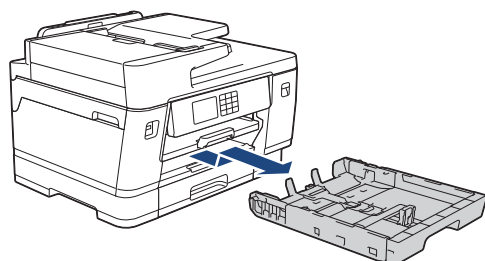

(MFC-J6940DW/MFC-J6955DW/MFC-J6957DW)

Wanneer u papier in lade 2 of lade 3 (MFC-J6957DW) plaatst, verwijdert u de bovenklep (1) van de lade.

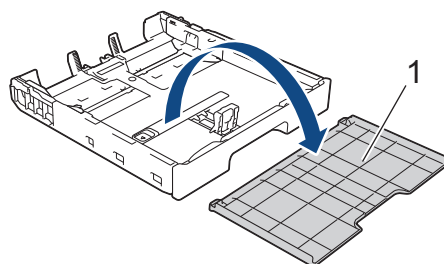

3. Duw de papiergeleiders voor de breedte (1) voorzichtig in en stel ze af op het formaat van het papier. Doe vervolgens hetzelfde met de papiergeleider voor de lengte (2).

Zorg dat het driehoekje (3) op de papiergeleider voor de breedte (1) en voor de lengte (2) naar de markering voor het gebruikte papier wijst.

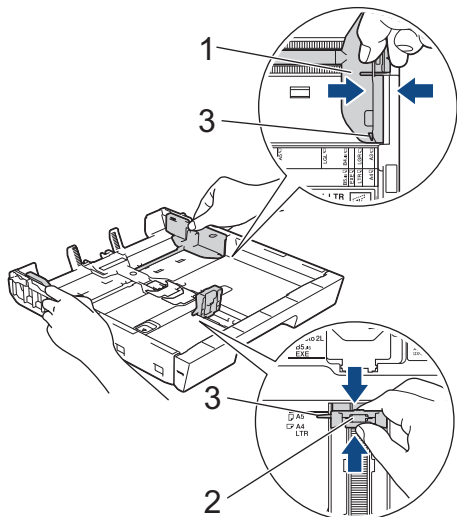

 Zet de stop (4) omhoog als u papier van Executive-formaat in lade 1 plaatst.

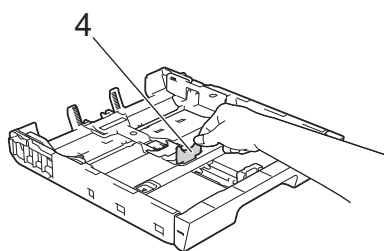

4. Waaier de stapel papier goed door om te voorkomen dat papier vastloopt of scheef wordt ingevoerd.

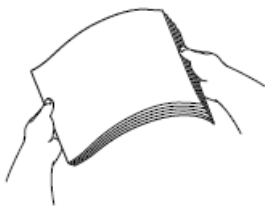

 Controleer altijd of het papier niet omgekruld of gekreukt is.

-
5. Plaats papier voorzichtig met de afdrukszijde **naar beneden** in de papierlade.

Liggende afdrukstand

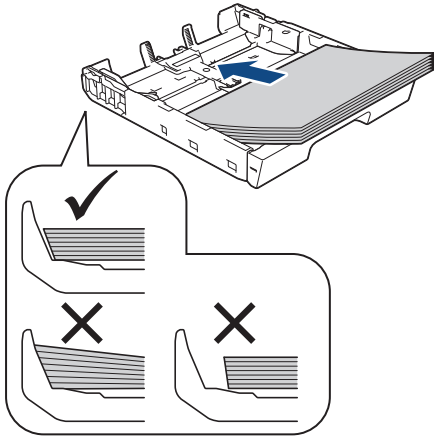

BELANGRIJK

Zorg ervoor dat u het papier er niet te ver in duwt; het kan aan de achterkant van de lade omhoog gaan staan en problemen veroorzaken bij de papierinvoer.



Als u papier wilt toevoegen voordat de lade leeg is, verwijdert u al het papier uit de lade en combineert u dit met het papier dat u toevoegt. Waai er de stapel papier altijd los om te voorkomen dat meerdere pagina's tegelijk worden ingevoerd.

6. Zorg dat de papiergeleider voor de lengte (1) de randen van het papier aanraakt.

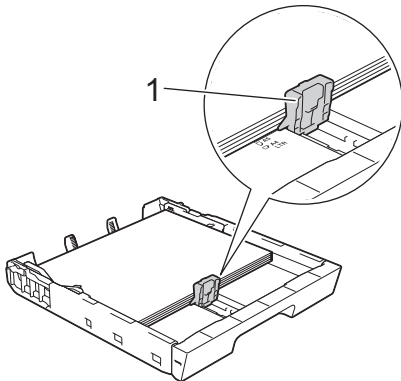

7. Stel de papiergeleiders voor de breedte (1) voorzichtig af op het papier.
Zorg dat de papiergeleiders de randen van het papier aanraken.

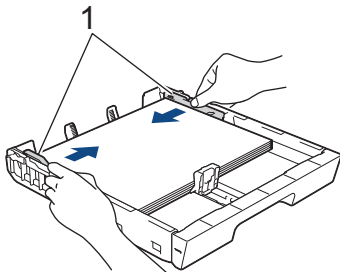

8. Controleer of het papier plat en onder de markering voor de maximale hoeveelheid papier (1) in de lade ligt.
Als u te veel papier in de lade plaatst, kan het papier vastlopen.

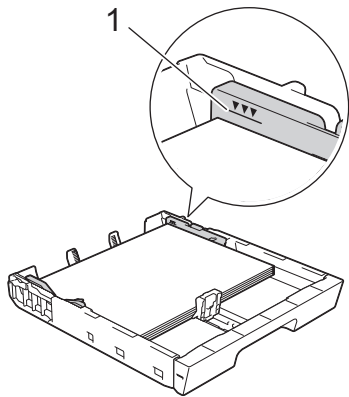

(MFC-J6940DW/MFC-J6955DW/MFC-J6957DW)

Wanneer u papier in lade 2 of lade 3 hebt geplaatst (MFC-J6957DW), plaatst u de bovenklep weer op de lade.

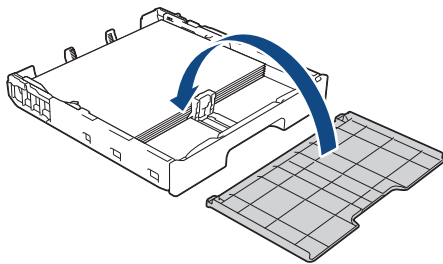

9. Duw de papierlade langzaam volledig in het apparaat.

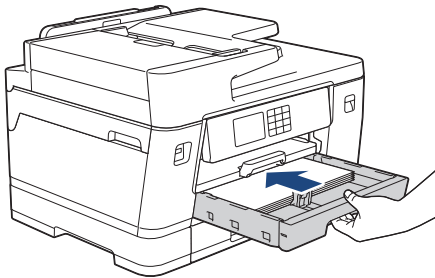

BELANGRIJK

Duw de lade NIET met kracht of heel snel in het apparaat. Hierdoor kan het papier vastlopen of wordt het mogelijk niet goed ingevoerd.

10. Trek de papiersteunklep naar buiten tot deze op zijn plaats vergrendelt.

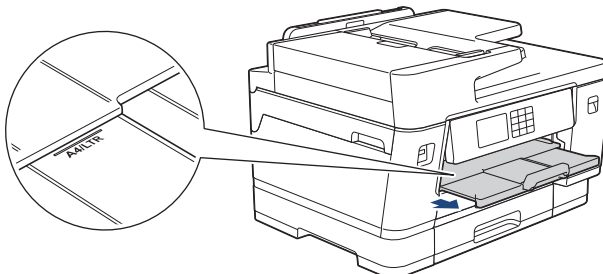

11. Wijzig indien nodig de instelling voor het papierformaat in het menu van het apparaat.



Verwante informatie

- [Plaats papier in lade 1 / lade 2 / lade 3](#)

Gerelateerde onderwerpen:

- [De instelling voor het controleren van het papier wijzigen](#)

-
- Het papierformaat en de papiersoort wijzigen
 - De juiste afdrukmedia selecteren
-

Plaats papier van A3-, Ledger- of Legal-formaat in lade 1 / lade 2 / lade 3

- Als de optie [Contr. papier] op [Aan] is ingesteld en u de papierlade uit het apparaat trekt, wordt u via het LCD-scherm gevraagd of u het papierformaat en de papiersoort wilt wijzigen.
- Wanneer u een ander papierformaat in de lade plaatst, moet u ook de instelling voor het papierformaat op het apparaat of computer wijzigen.

Hierdoor kan het apparaat automatisch vanuit de juiste lade papier invoeren als de optie Automatische lade-instelling in de printerdriver (Windows) of op het apparaat is ingesteld. (MFC-J6940DW/MFC-J6955DW/MFC-J6957DW)

- In lade 2 kunt u alleen normaal papier gebruiken. (MFC-J6940DW/MFC-J6955DW)
- In lade 2 en lade 3 kunt u alleen normaal papier gebruiken. (MFC-J6957DW)

Onderstaande instructies beschrijven hoe u papier in lade 1 plaatst.

- (MFC-J6940DW/MFC-J6955DW) De stappen voor lade 2 zijn vrijwel gelijk.
 - (MFC-J6957DW) De stappen voor lade 2 en lade 3 zijn vrijwel gelijk.
- Als de papiersteunklep (1) open is, klapt u deze in en schuift u vervolgens de papiersteun (2) naar binnen.

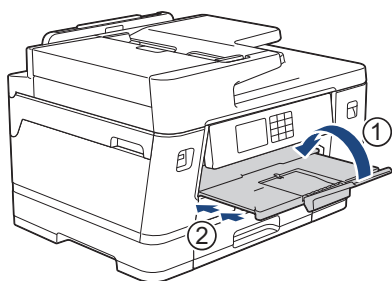

- Trek de papierlade volledig uit het apparaat, zoals aangegeven door de pijl.

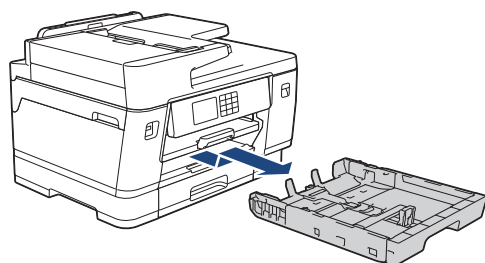

(MFC-J6940DW/MFC-J6955DW/MFC-J6957DW)

Wanneer u papier in lade 2 of lade 3 (MFC-J6957DW) plaatst, verwijdert u de bovenklep (1) van de lade.

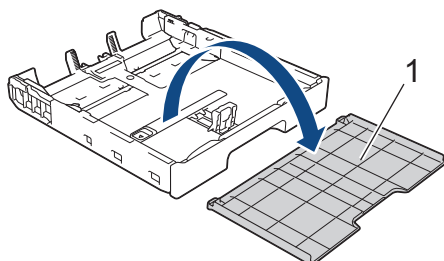

- Plaats de lade op een plat oppervlak.
Duw de groene schuifknop naar links en verleng de lade tot deze op zijn plaats klikt.

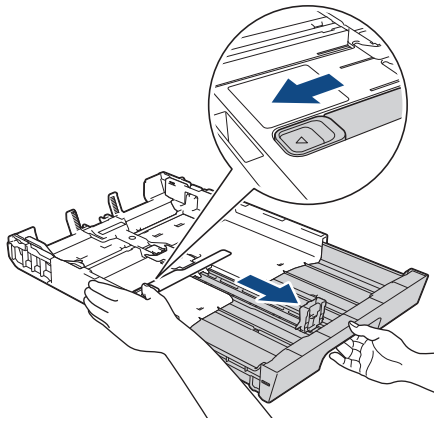

4. Duw de papiergeleiders voor de breedte (1) voorzichtig in en stel ze af op het formaat van het papier. Doe vervolgens hetzelfde met de papiergeleider voor de lengte (2).
 Zorg dat het driehoekje (3) op de papiergeleider voor de breedte (1) en voor de lengte (2) naar de markering voor het gebruikte papier wijst.

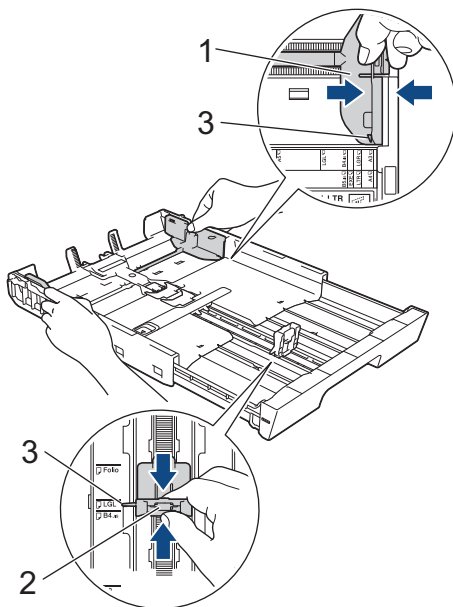

5. Waai de stapel papier goed door om te voorkomen dat papier vastloopt of scheef wordt ingevoerd.

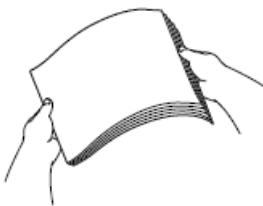

Controleer altijd of het papier niet omgekruld of gekreukt is.

6. Plaats papier voorzichtig met de afdrukkzijde **naar beneden** in de papierlade.

Staande afdrukstand

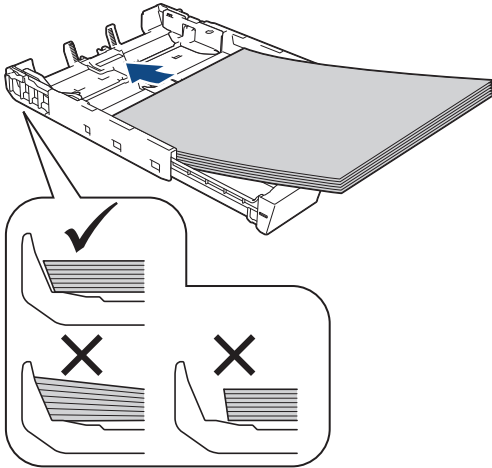

BELANGRIJK

Zorg ervoor dat u het papier er niet te ver in duwt; het kan aan de achterkant van de lade omhoog gaan staan en problemen veroorzaken bij de papierinvoer.



Als u papier wilt toevoegen voordat de lade leeg is, verwijdert u al het papier uit de lade en combineert u dit met het papier dat u toevoegt. Waaiert de stapel papier altijd los om te voorkomen dat meerdere pagina's tegelijk worden ingevoerd.

7. Zorg dat de papiergeleider voor de lengte (1) de randen van het papier aanraakt.

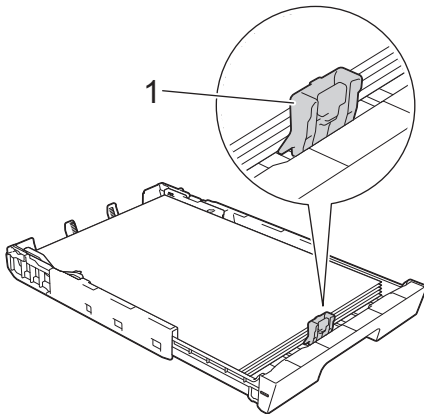

8. Stel de papiergeleiders voor de breedte (1) voorzichtig af op het papier.

Zorg dat de papiergeleiders de randen van het papier aanraken.

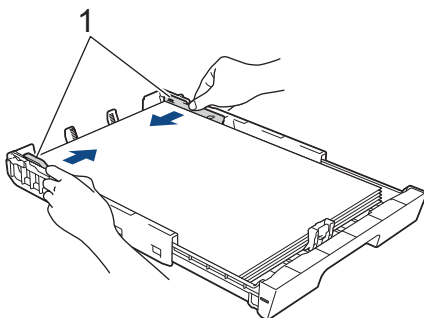

9. Controleer of het papier plat en onder de markering voor de maximale hoeveelheid papier (1) in de lade ligt. Als u te veel papier in de lade plaatst, kan het papier vastlopen.

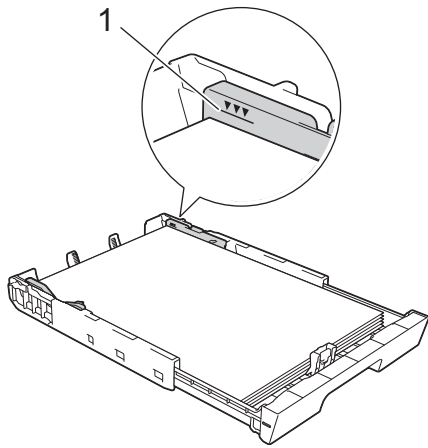

(MFC-J6940DW/MFC-J6955DW/MFC-J6957DW)

Wanneer u papier in lade 2 of lade 3 hebt geplaatst (MFC-J6957DW), plaatst u de bovenklep weer op de lade.

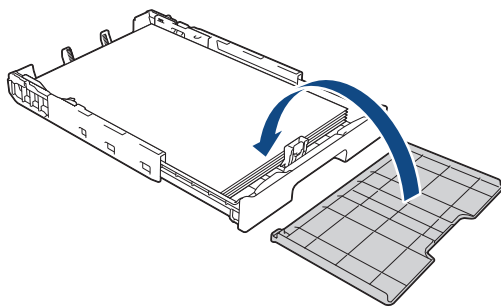

10. Duw de papierlade langzaam volledig in het apparaat.

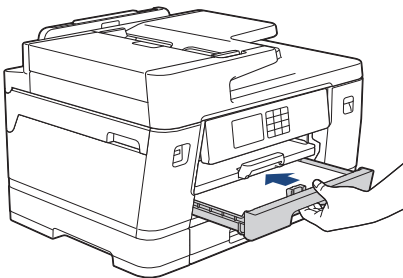

BELANGRIJK

Duw de lade NIET met kracht of heel snel in het apparaat. Hierdoor kan het papier vastlopen of wordt het mogelijk niet goed ingevoerd.

11. Trek de papiersteun (1) uit tot deze vastklikt, en vouw dan de papiersteunklep (2) uit.

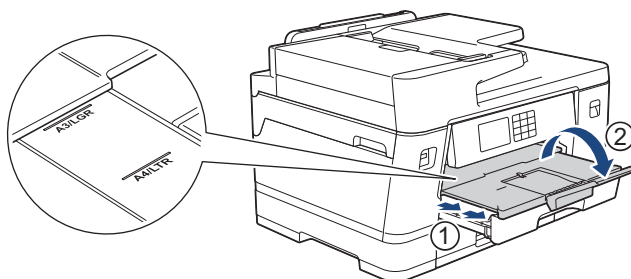

12. Wijzig indien nodig de instelling voor het papierformaat in het menu van het apparaat.

⚠ VOORZICHTIG

Plaats het apparaat zo dat de lade niet over de rand van de tafel of het bureau uitsteekt en iemand er tegenaan kan stoten. Hierdoor kan het apparaat vallen en letsel veroorzaken.

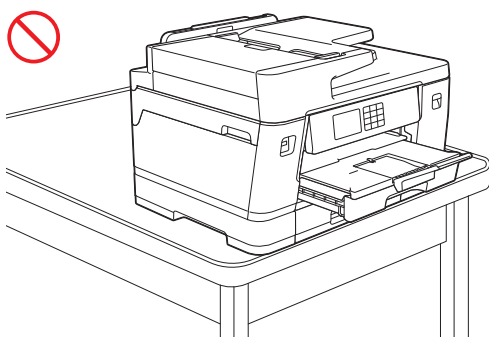
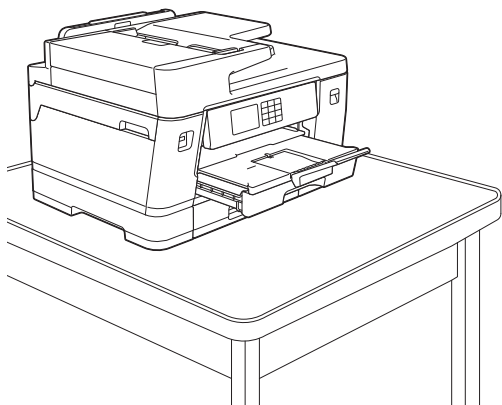

Haal het papier uit de lade voordat u de lade naar binnen duwt.

Plaats de lade op een plat oppervlak.

Duw de groene schuifknop naar links en duw de voorkant van de lade naar binnen tot deze op zijn plaats klikt. Plaats het papier in de lade.

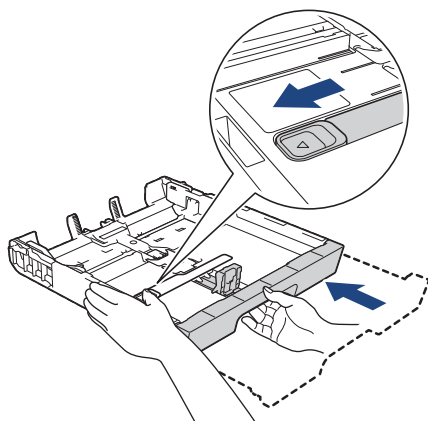

Verwante informatie

- [Plaats papier in lade 1 / lade 2 / lade 3](#)

Fotopapier in lade 1 plaatsen

- Als de optie [Contr. papier] op [Aan] is ingesteld en u de papierlade uit het apparaat trekt, wordt u via het LCD-scherm gevraagd of u het papierformaat en de papiersoort wilt wijzigen.
- Wanneer u een ander papierformaat in de lade plaatst, moet u ook de instelling voor het papierformaat op het apparaat of computer wijzigen.

Hierdoor kan het apparaat automatisch vanuit de juiste lade papier invoeren als de optie Automatische lade-instelling in de printerdriver (Windows) of op het apparaat is ingesteld. (MFC-J6940DW/MFC-J6955DW/MFC-J6957DW)

1. Als de papiersteunklep (1) open is, klapt u deze in en schuift u vervolgens de papiersteun (2) naar binnen.

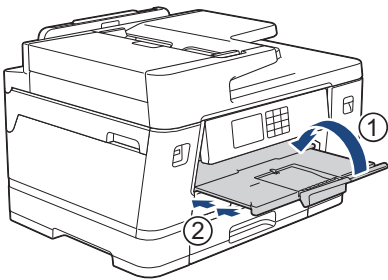

2. Trek de papierlade volledig uit het apparaat, zoals aangegeven door de pijl.

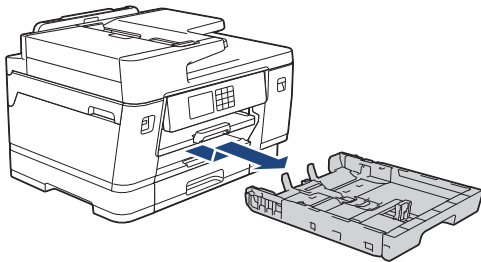

3. Voer een van de volgende handelingen uit:

- Zet de stop voor Foto L-formaat (1) omhoog als u papierformaat Foto L (9 x 13 cm) in de lade plaatst.
- Zet de stop voor Foto-formaat (2) omhoog als u papierformaat Foto (10 x 15 cm) in de lade plaatst.
- Zet de stop voor Foto 2L-formaat (3) omhoog als u papierformaat Foto 2L (13 x 18 cm) in de lade plaatst.

Druk de papiergeleiders voor de breedte (4) voorzichtig in en stel deze af op het papierformaat.

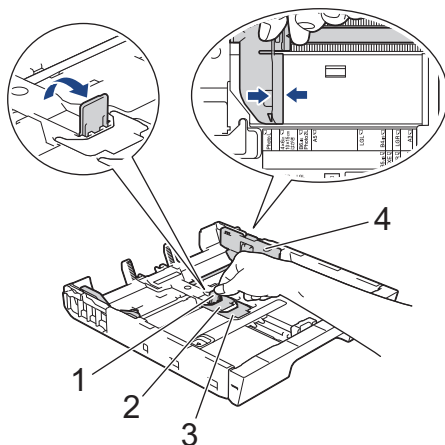

4. Plaats maximaal 20 vellen fotopapier in de lade met de afdrukkzijde naar **beneden**.

Als u meer dan 20 vellen fotopapier in de lade plaatst kan dit papierstoringen veroorzaken.

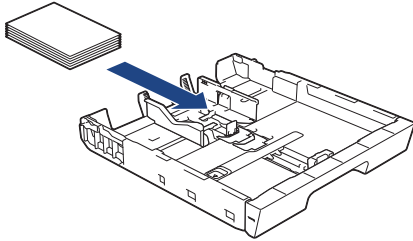

5. Stel de papiergeleiders voor de breedte (1) voorzichtig af op het papier.
Zorg dat de papiergeleiders de randen van het papier aanraken en dat het papier vlak in de lade ligt.

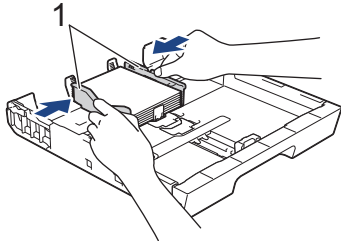

6. Duw de papierlade langzaam volledig in het apparaat.

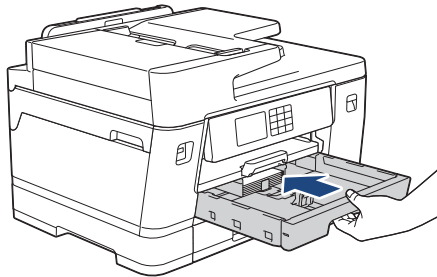

BELANGRIJK

Duw de lade NIET met kracht of heel snel in het apparaat. Hierdoor kan het papier vastlopen of wordt het mogelijk niet goed ingevoerd.

7. Trek de papiersteunklep naar buiten tot deze op zijn plaats vergrendelt.

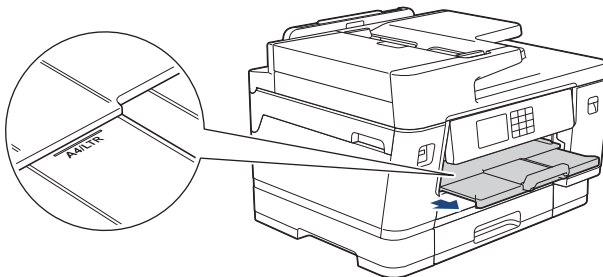

8. Wijzig indien nodig de instelling voor het papierformaat in het menu van het apparaat.

✓ Verwante informatie

- [Plaats papier in lade 1 / lade 2 / lade 3](#)

Gerelateerde onderwerpen:

- [De instelling voor het controleren van het papier wijzigen](#)
- [Het papierformaat en de papiersoort wijzigen](#)
- [De juiste afdrukmedia selecteren](#)

Enveloppen in lade 1 plaatsen

- Als de optie [Contr. papier] op [Aan] is ingesteld en u de papierlade uit het apparaat trekt, wordt u via het LCD-scherm gevraagd of u het papierformaat en de papiersoort wilt wijzigen.
- U kunt enveloppen van uiteenlopend formaat gebruiken. >> *Verwante informatie: Papiertype en papierformaat voor elke handeling*
- Wanneer u een ander papierformaat in de lade plaatst, moet u ook de instelling voor het papierformaat op het apparaat of computer wijzigen.
Hierdoor kan het apparaat automatisch vanuit de juiste lade papier invoeren als de optie Automatische lade-instelling in de printerdriver (Windows) of op het apparaat is ingesteld. (MFC-J6940DW/ MFC-J6955DW/MFC-J6957DW)
- Druk voordat u enveloppen in de lade plaatst de hoeken en zijanten van de enveloppen zo plat mogelijk.

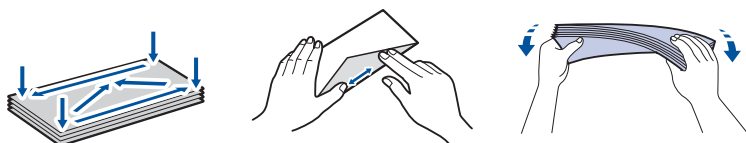

- Als de papiersteunklep (1) open is, klapt u deze in en schuift u vervolgens de papiersteun (2) naar binnen.

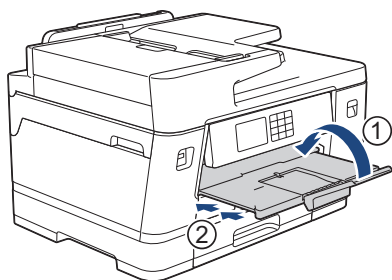

- Trek de papierlade volledig uit het apparaat, zoals aangegeven door de pijl.

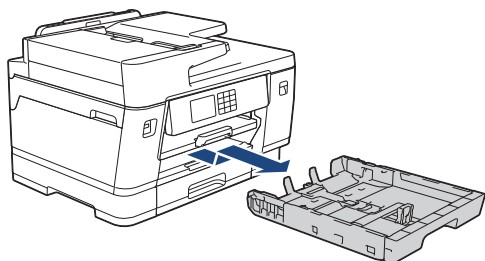

- Plaats maximaal 10 enveloppen met de afdrukzijde **naar beneden** in de papierlade. Als u meer dan 10 enveloppen in de lade plaatst kan dit papierstoringen veroorzaken.

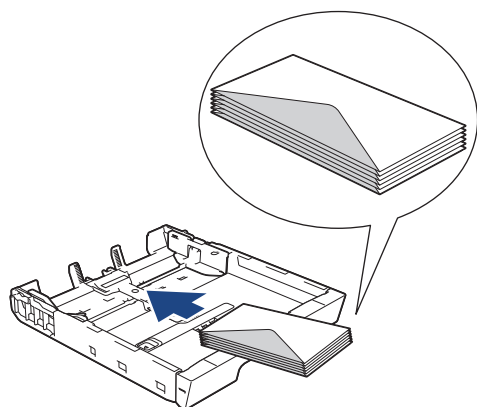

- Duw de papiergeleiders voor de breedte (1) en lengte (2) voorzichtig in en stel ze af op het formaat van de enveloppen.

Controleer of de enveloppen vlak in de lade liggen.

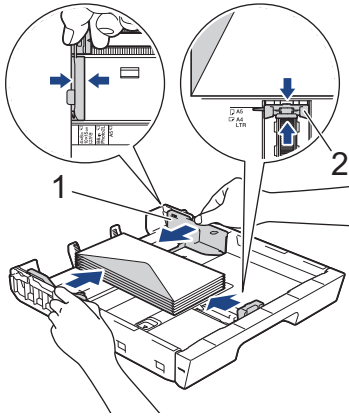

BELANGRIJK

Plaats de enveloppen een voor een in de papierlade als er meerdere tegelijk naar binnen worden getrokken.

5. Duw de papierlade langzaam volledig in het apparaat.

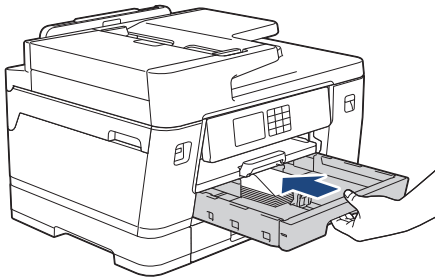

BELANGRIJK

Duw de lade NIET met kracht of heel snel in het apparaat. Hierdoor kan het papier vastlopen of wordt het mogelijk niet goed ingevoerd.

6. Trek de papiersteun (1) uit tot deze vastklikt, en vouw dan de papiersteunklep (2) uit.

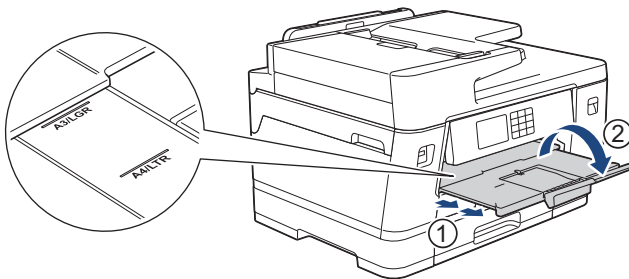

7. Wijzig indien nodig de instelling voor het papierformaat in het menu van het apparaat.



Verwante informatie

- Plaats papier in lade 1 / lade 2 / lade 3

Gerelateerde onderwerpen:

- Papiertype en papierformaat voor elke handeling
- De instelling voor het controleren van het papier wijzigen
- Het papierformaat en de papiersoort wijzigen
- De juiste afdrukmedia selecteren

Papier in de multifunctionele lade (Multif. lade) plaatsen

Gerelateerde modellen: MFC-J6940DW/MFC-J6955DW/MFC-J6957DW

- [Losse vellen papier, fotopapier of enveloppen in de multifunctionele lade \(Multif. lade\) plaatsen](#)
- [Lang papier in de multifunctionele lade \(Multif. lade\) plaatsen](#)

Losse vellen papier, fotopapier of enveloppen in de multifunctionele lade (Multif. lade) plaatsen

Gerelateerde modellen: MFC-J6940DW/MFC-J6955DW/MFC-J6957DW

Gebruik de multifunctionele lade voor speciale afdrukmedia, zoals fotopapier of enveloppen.

- Als de optie [Contr. papier] op [Aan] is ingesteld en u papier in de Multif. lade plaatst, wordt u via het LCD-scherm gevraagd of u het papierformaat en de papiersoort wilt wijzigen.
- Wanneer u een ander papierformaat in de lade plaatst, moet u ook de instelling voor het papierformaat op het apparaat of computer wijzigen.

Hierdoor kan het apparaat automatisch vanuit de juiste lade papier invoeren als de optie Automatische lade-instelling in de printerdriver (Windows) of op het apparaat is ingesteld.

OPMERKING

Voorkom dat stof in het apparaat komt en sluit de multifunctionele lade als u deze niet gebruikt.

1. Open de MF-lade.

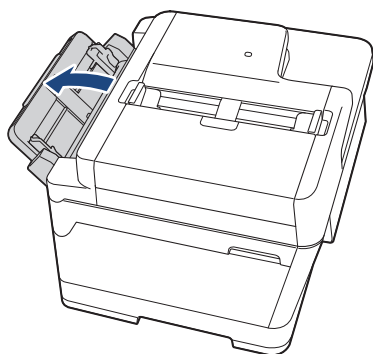

Wanneer u een groter formaat papier dan A4 of Letter wilt plaatsen, trekt u de papiersteun met beide handen omhoog tot deze op zijn plaats klikt.

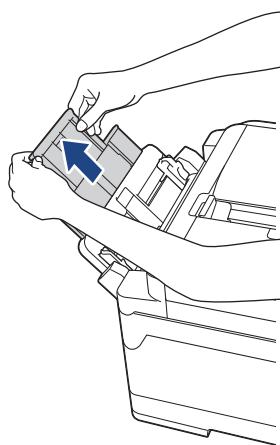

2. Schuif de geleiders van de MF-lade voorzichtig naar het papierformaat dat u wilt gebruiken.

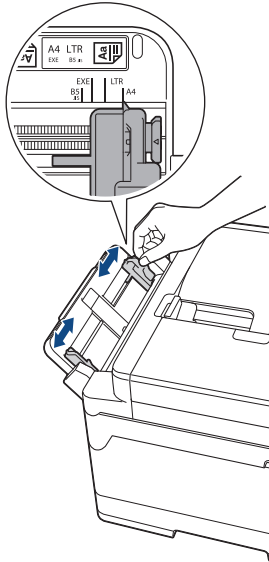

3. Waaier de stapel papier goed door om te voorkomen dat papier vastloopt of scheef wordt ingevoerd.

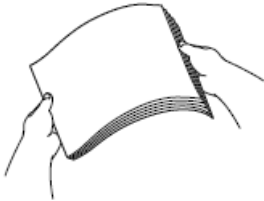

Controleer altijd of het papier niet omgekruld of gekreukt is.

4. Plaats het papier voorzichtig met de afdrukzijde **naar boven** in de multifunctionele lade.

- A4, Letter of Executive gebruiken

Liggende afdrukstand

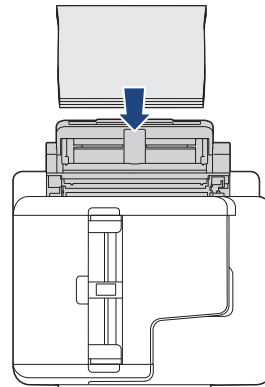
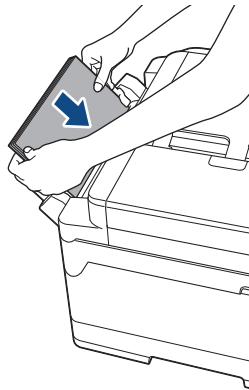

- A3, Ledger, Legal, Folio, Mexico Legal, India Legal, A5, A6, enveloppen, Foto, Foto L, Foto 2L of indexkaart gebruiken

Staande afdrukstand

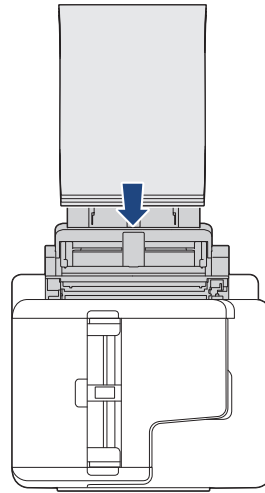
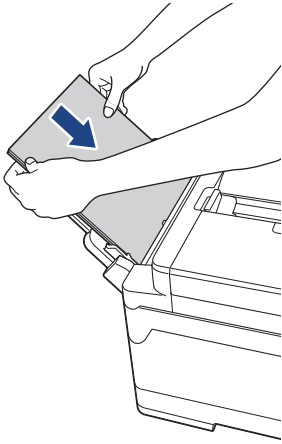

Plaats enveloppen met de afdrukzijde **naar boven** en met de omslag aan de linkerkant in de lade, zoals aangegeven in de afbeelding.

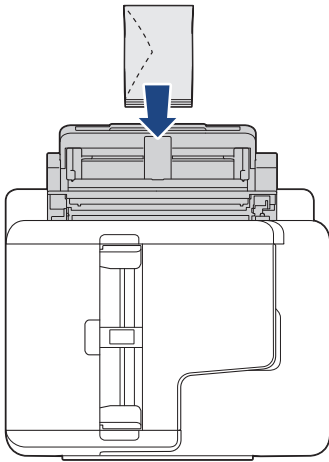

Als u geen papier in de MF-lade kunt plaatsen, duwt u de ontgrendelingshendel (1) naar de achterkant van het apparaat en plaatst u het papier opnieuw.

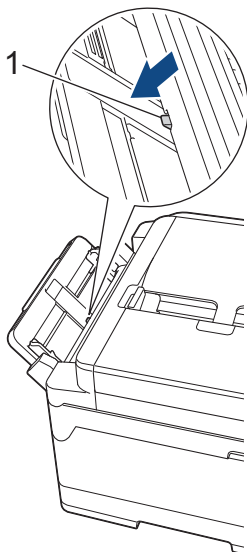

5. Verschuif de papiergeleiders van de MF-lade voorzichtig met beide handen, zodat het papier er precies doorheen past.

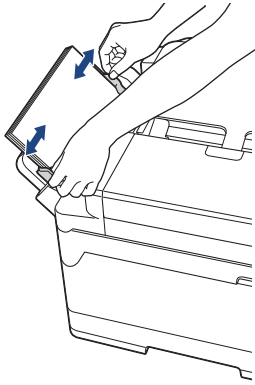

- Duw de papiergeleiders NOOIT te strak tegen het papier. Hierdoor kan het papier omvouden en vastlopen.
- Plaats het papier in het midden van de Multif. lade tussen de papiergeleiders. Als het papier niet goed in het midden ligt, trekt u het eruit en plaatst u het opnieuw goed in het midden.

6. Voer een van de volgende handelingen uit:

- Wanneer u A4 of Letter of kleiner papier gebruikt, moet u de papiersteun uittrekken tot deze op zijn plaats klikt.

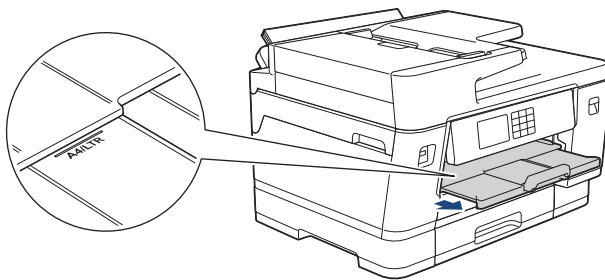

- Wanneer u groter papier dan A4 of Letter of enveloppen gebruikt, trekt u de papiersteun (1) naar buiten tot deze vastklikt en vouwt u de papiersteunklep (2) vervolgens uit.

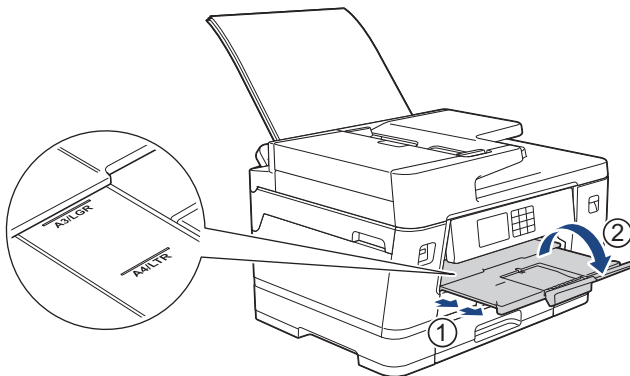

7. Wijzig indien nodig de instelling voor het papierformaat in het menu van het apparaat.



Controleer of er niet meer wordt afgedrukt voordat u de MF-lade sluit.



Verwante informatie

- [Papier in de multifunctionele lade \(Multif. lade\) plaatsen](#)

Gerelateerde onderwerpen:

- [De juiste afdrukmedia selecteren](#)
- [Fout- en onderhoudsmeldingen](#)

Lang papier in de multifunctionele lade (Multif. lade) plaatsen

Gerelateerde modellen: MFC-J6940DW/MFC-J6955DW/MFC-J6957DW

Laad **één vel** lang papier tegelijk in de multifunctionele lade.

- Gebruik de multifunctionele lade om af te drukken op lang papier (breedte: 88,9 - 297 mm / hoogte: 431,9 - 1200 mm).
 - Gebruik alleen lang papier als u afdrukt vanaf de computer of bij gebruik van AirPrint. Gebruik geen lang papier bij het kopiëren of faxen.
 - Als de optie [Contr. papier] op [Aan] is ingesteld en u papier in de Multif. lade plaatst, wordt u via het LCD-scherm gevraagd of u het papierformaat en de papersoort wilt wijzigen.
 - Wanneer u een ander papierformaat in de lade plaatst, moet u ook de instelling voor het papierformaat op het apparaat of computer wijzigen.
- Hierdoor kan het apparaat automatisch vanuit de juiste lade papier invoeren als de optie Automatische lade-instelling in de printerdriver (Windows) of op het apparaat is ingesteld.

OPMERKING

Voorkom dat stof in het apparaat komt en sluit de multifunctionele lade als u deze niet gebruikt.

1. Open de MF-lade.

BELANGRIJK

Voorkom schade aan het papier en trek de papiersteun NIET omhoog bij het laden van lang papier.

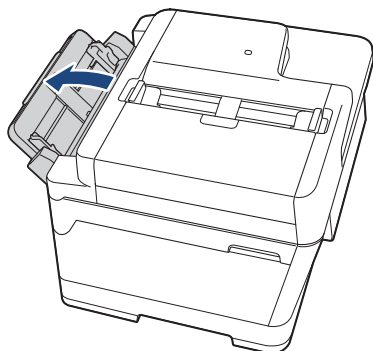

2. Schuif de geleiders van de MF-lade voorzichtig naar het papierformaat dat u wilt gebruiken.

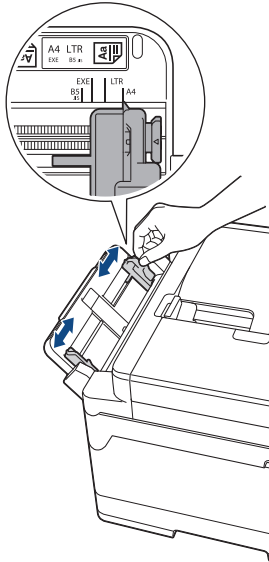

3. Plaats slechts **één vel papier** in de multifunctionele lade met de afdrukzijde **naar boven**. Plaats met beide handen een vel papier in de multifunctionele lade. Het papier moet tegen de papierinvoerrollen komen.

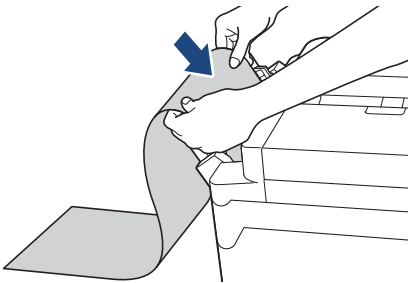

Als u geen papier in de MF-lade kunt plaatsen, duwt u de ontgrendelingshendel (1) naar de achterkant van het apparaat en plaatst u het papier opnieuw.

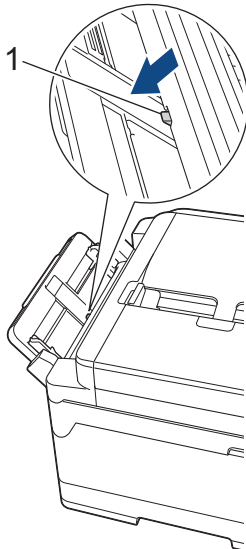

4. Verschuif de papiergeleiders van de MF-lade voorzichtig met beide handen, zodat het papier er precies doorheen past.

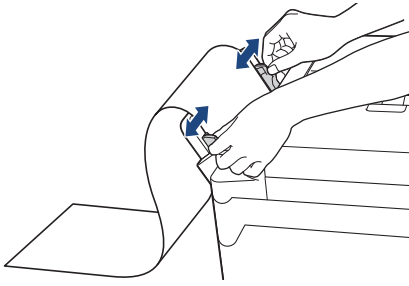

BELANGRIJK

Plaats **NOOIT** meer dan één vel lang papier tegelijk in de multifunctionele lade. Als u dit wel doet, kan het papier vastlopen. Als u meerdere pagina's wilt afdrukken, moet u wachten tot u op het touchscreen wordt geïnstrueerd het volgende vel te plaatsen.

5. Trek de papiersteun (1) uit tot deze vastklikt, en vouw dan de papiersteunklep (2) uit.

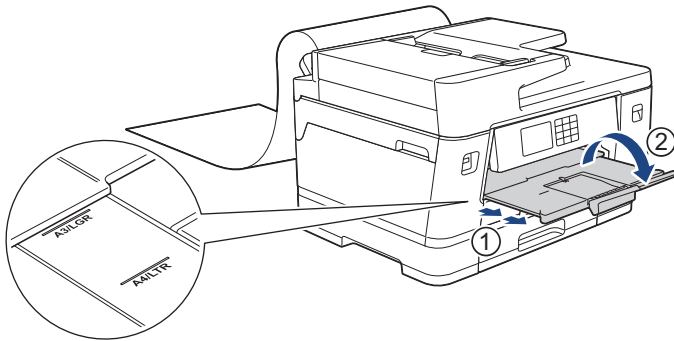

Wanneer u lang papier in de multifunctionele lade plaatst, houdt het apparaat de afgedrukte pagina vast zodat deze niet valt. Wanneer het afdrukken is voltooid, trekt u de afgedrukte pagina naar buiten en drukt u op [OK].

6. Wijzig de instelling voor het papierformaat in [Door gebruiker gedefinieerde afmeting] en voer het gebruikte formaat in op het touchscreen van het apparaat.



Controleer of er niet meer wordt afgedrukt voordat u de MF-lade sluit.



Verwante informatie

- [Papier in de multifunctionele lade \(Multif. lade\) plaatsen](#)

Gerelateerde onderwerpen:

- [De juiste afdrukmedia selecteren](#)
- [Fout- en onderhoudsmeldingen](#)
- [Afdrukken op lang papier \(Windows\)](#)

Papier in de sleuf voor handmatige invoer plaatsen

Gerelateerde modellen: MFC-J6540DW

Plaats één vel speciale afdrukmedia per keer in deze sleuf.



Wanneer u papier in de sleuf voor handmatige invoer plaatst, wordt het apparaat automatisch in de modus voor handmatige invoer gezet.

1. Open het deksel van de sleuf voor handmatige invoer.

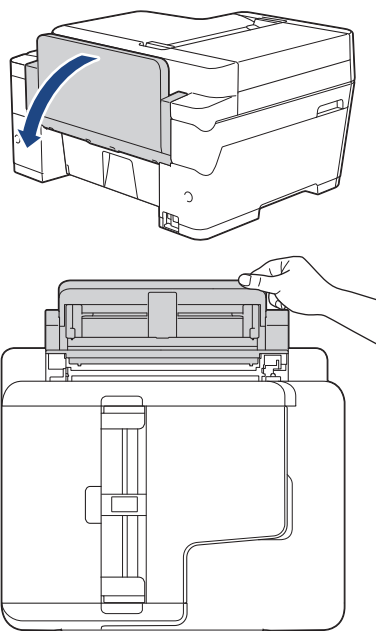

2. Verschuif de papiergeleiders van de sleuf voor handmatige invoer zodat het te gebruiken papier er precies doorheen past.

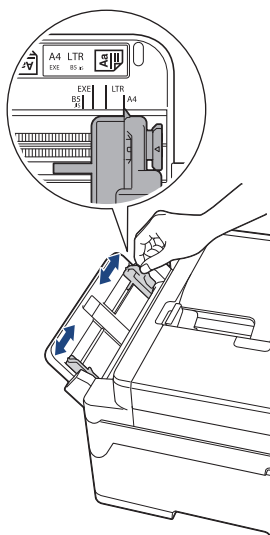

3. Plaats één vel in de sleuf voor handmatige invoer met de afdrukzijde **naar boven**.

Plaats met beide handen een vel papier in de sleuf voor handmatige invoer. Het papier moet tegen de papierinvoerrol komen. Laat het papier los als u voelt dat het door het apparaat naar binnen wordt getrokken. De LCD geeft [Handmatige invoersleuf is gereed] weer.

Lees de instructies op het LCD-scherm en druk vervolgens op [OK].

-
- A4, Letter of Executive gebruiken

Liggende afdrukstand

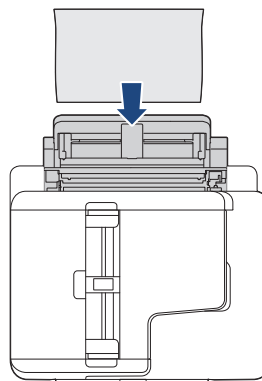
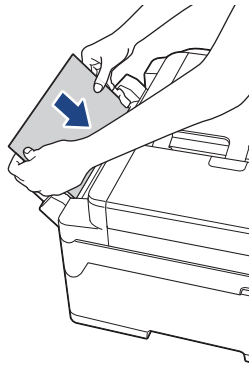

- A3, Ledger, Legal, Folio, Mexico Legal, India Legal, A5, A6, enveloppen, Foto, Foto L, Foto 2L of indexkaart gebruiken

Staande afdrukstand

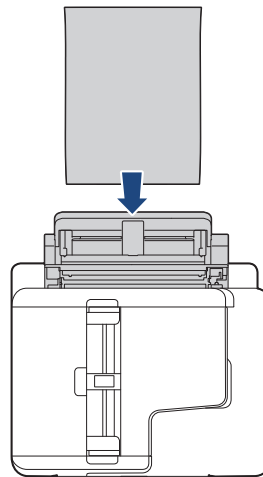
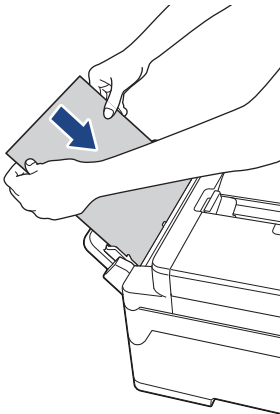

- Plaats enveloppen met de afdrukzijde **naar boven** en met de omslag aan de linkerkant in de lade, zoals aangegeven in de afbeelding.

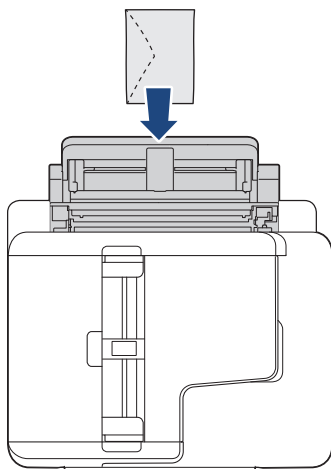

- Wanneer u een envelop of een vel dik papier wilt plaatsen, moet u de envelop of het papier in de sleuf voor handmatige invoer duwen totdat u de papierinvoerrollen voelt trekken.
-

BELANGRIJK

- Plaats **NOOIT** meer dan één vel tegelijk in de sleuf voor handmatige invoer. Als u dit wel doet, kan het papier vastlopen. Als u meerdere pagina's wilt afdrukken, moet u wachten tot u op het touchscreen wordt geïnstrueerd het volgende vel te plaatsen.
- Plaats **NOOIT** papier in de sleuf voor handmatige invoer wanneer u afdrukt vanuit de papierlade. Als u dit wel doet, kan het papier vastlopen.

4. Voer een van de volgende handelingen uit:

- Bij gebruik van A4-, Letter- of kleinere formaten
Trek de papiersteunklep naar buiten tot deze op zijn plaats vergrendelt.

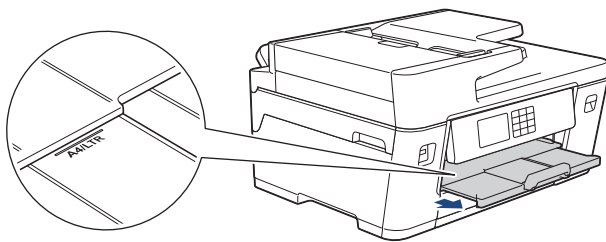

- bij gebruik van groter papier dan A4 of Letter of enveloppen
Trek de papiersteun (1) uit tot deze vastklikt, en vouw dan de papiersteunklep (2) uit.

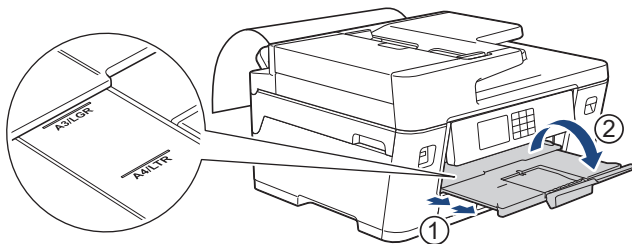

- Als het document niet op één pagina past, wordt u gevraagd nog een pagina te laden. Plaats nog een vel papier in de sleuf voor handmatige invoer en druk vervolgens op [OK].
- Wanneer u papier van formaat A4 of Letter in de sleuf voor handmatige invoer plaatst, houdt het apparaat de afgedrukte pagina vast zodat deze niet valt. Wanneer het afdrukken is voltooid, trekt u de afgedrukte pagina naar buiten en drukt u op [OK].
- Controleer of er niet meer wordt afgedrukt voordat u de klep van de sleuf voor handmatige invoer sluit.
- Wanneer er papier in de sleuf voor handmatige invoer is geplaatst terwijl een testpagina, fax of rapport werd afgedrukt, wordt dat papier uitgeworpen.
- Tijdens de reinigingscyclus van het apparaat wordt het papier uit de sleuf voor handmatige invoer uitgeworpen. Wacht tot de reinigingscyclus is voltooid en plaats het papier vervolgens in de sleuf voor handmatige invoer.

✓ Verwante informatie

- [Papier plaatsen](#)

Gerelateerde onderwerpen:

- [Fout- en onderhoudsmeldingen](#)
- [De juiste afdrukmedia selecteren](#)

Onbedrukbaar gebied

Hoe groot het onbedrukbare gebied is, is afhankelijk van de instellingen binnen de door u gebruikte toepassing. De onderstaande afbeeldingen tonen de onbedrukbare gedeelten op losse vellen papier en enveloppen. Het apparaat kan alleen afdrucken binnen de grijze gedeelten van losse vellen papier wanneer de afdrukfunctie Zonder rand beschikbaar en ingeschakeld is.

Losse vellen

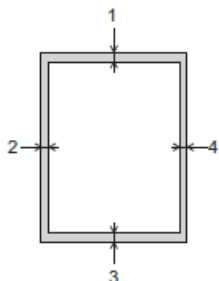

Enveloppen

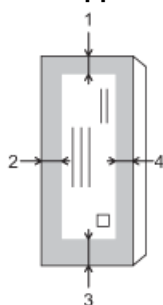

	Boven (1)	Links (2)	Onder (3)	Rechts (4)
Losse vellen	3 mm	3 mm	3 mm ¹	3 mm
Enveloppen	12 mm	3 mm	12 mm	3 mm



De afdrukfunctie Zonder rand is niet beschikbaar voor enveloppen en tweezijdig afdrucken.



Verwante informatie

- [Papier plaatsen](#)

Gerelateerde onderwerpen:

- [Problemen met de papierverwerking en afdrukproblemen](#)

¹ (MFC-J6940DW/MFC-J6955DW/MFC-J6957DW) 5 mm bij gebruik van lang papier.

Papierinstellingen

- Het papierformaat en de papiersoort wijzigen
- De instelling voor het controleren van het papier wijzigen
- Een standaardlade voor een specifieke taak instellen
- De ladeprioriteit wijzigen
- Waarschuwing dat papier bijna op is wijzigen
- De paginagrootte van een te grote inkomende fax verkleinen

Het papierformaat en de papiersoort wijzigen

Stel het papierformaat en de papiersoort voor de lade in.

- Voor de beste afdrukkwaliteit stelt u het apparaat in op het type papier dat u gebruikt.
- Wanneer u een ander papierformaat in de lade plaatst, moet u ook de instelling voor het papierformaat op het LCD-scherm van het apparaat wijzigen.

1. (MFC-J6940DW/MFC-J6955DW/MFC-J6957DW) Druk op  [Instell.] > [Alle instell.] > [Standaardinst.] > [Lade-instell. (Ladeinstelling)]. Druk op de gewenste lade-optie.

2. (MFC-J6540DW) Druk op  [Instell.] > [Alle instell.] > [Standaardinst.].

3. Druk op [Papiersoort].

4. Druk op ▲ of ▼ om de opties voor papiersoorten weer te geven en druk vervolgens op de gewenste optie.



- (MFC-J6940DW/MFC-J6955DW) Gebruik alleen normaal papier in lade 2.
- (MFC-J6957DW) Gebruik alleen normaal papier in lade 2 en lade 3.

5. Druk op [Papierform. (Papierformaat)].

6. Druk op ▲ of ▼ om de papierformaatopties weer te geven en druk vervolgens op de gewenste optie.

7. Druk op .



Het papier wordt met de bedrukte zijde naar boven op de uitvoerlade aan de voorkant van het apparaat uitgeworpen. Als u glanzend papier gebruikt, dient u elk vel onmiddellijk te verwijderen om te voorkomen dat de vellen aan elkaar plakken of vastlopen.



Verwante informatie

- [Papierinstellingen](#)

Gerelateerde onderwerpen:

- [Fotopapier in lade 1 plaatsen](#)
- [Enveloppen in lade 1 plaatsen](#)
- [Acceptabele afdrukmedia](#)
- [Fout- en onderhoudsmeldingen](#)
- [Problemen met de papierverwerking en afdrukproblemen](#)
- [Plaats papier van A4-, Letter- of Executive-formaat in lade 1 / lade 2 / lade 3](#)

De instelling voor het controleren van het papier wijzigen

Als deze instelling is ingesteld op [Aan] en u de papierlade verwijdert of papier in de multifunctionele lade plaatst, krijgt u via een melding op het LCD-scherm de mogelijkheid om de instellingen voor het papierformaat en de papiersoort te wijzigen.

De standaardinstelling is [Aan].

1. Druk op  [Instell.] > [Alle instell.] > [Standaardinst.].
2. (MFC-J6940DW/MFC-J6955DW/MFC-J6957DW) Druk op [Lade-instell. (Lade-instelling)].
3. Druk op ▲ of ▼ om de optie [Contr. papier] weer te geven en druk er vervolgens op.
4. Druk op [Aan] of [Uit].
5. Druk op .

Verwante informatie

- [Papierinstellingen](#)

Gerelateerde onderwerpen:

- [Fotopapier in lade 1 plaatsen](#)
- [Enveloppen in lade 1 plaatsen](#)
- [Fout- en onderhoudsmeldingen](#)
- [Plaats papier van A4-, Letter- of Executive-formaat in lade 1 / lade 2 / lade 3](#)

Een standaardlade voor een specifieke taak instellen

Gerelateerde modellen: MFC-J6940DW/MFC-J6955DW/MFC-J6957DW

U kunt de standaardlade die het apparaat voor elke modus gebruikt wijzigen.

Het apparaat voert papier uit de meest geschikte lade in volgens de ladeprioriteit die u hebt ingesteld.



Afhankelijk van uw model zijn sommige laden mogelijk niet beschikbaar.

1. Druk op  [Instell.] > [Alle instell.] > [Standaardinst.] > [Lade-instell. (Lade-instelling)].
 - Om af te drukken in de kopieermodus, drukt u op [Lade-instelling: Kopiëren] > [Ladeselectie].
 - Om binnengekomen faxen af te drukken, drukt u op [Lade-instelling: Faxen] > [Ladeselectie].
 - Om foto's af te drukken, drukt u op [Lade-instelling: JPEG-afdruk (Media)] > [Ladeselectie].
2. Druk op de gewenste lade-optie.



Met [Autom. ladesel.] stelt u het apparaat in om papier in te voeren vanuit de meest geschikte lade voor het papier type en -formaat dat u hebt ingesteld.

3. Druk op .



Verwante informatie



- [Papierinstellingen](#)

De ladeprioriteit wijzigen

Gerelateerde modellen: MFC-J6940DW/MFC-J6955DW/MFC-J6957DW

Wijzig de standaardladeprioriteit die het apparaat voor elke modus gebruikt.

Als [Autom. ladesel.] is geselecteerd als lade-instelling, kiest het apparaat de meest geschikte lade voor het papiertype en -formaat in volgorde van de ingestelde ladeprioriteit.

1. Druk op  [Instell.] > [Alle instell.] > [Standaardinst.] > [Lade-instell. (Lade-instelling)].
2. Druk op de optie [Lade-instelling: Kopiëren], [Lade-instelling: Faxen], [Lade-instelling: Afdrukken] of [Lade-instelling: JPEG-afdruk (Media)].
3. Druk op [Ladeprioriteit].
4. Druk op de gewenste optie.
5. Druk op .



Verwante informatie

- [Papierinstellingen](#)

Waarschuwing dat papier bijna op is wijzigen



Gerelateerde modellen: MFC-J6955DW/MFC-J6957DW

Als u voor de waarschuwing dat het papier bijna op is [Aan] hebt ingesteld, geeft het apparaat een melding wanneer de papierlade bijna leeg is.

De standaardinstelling is [Aan].

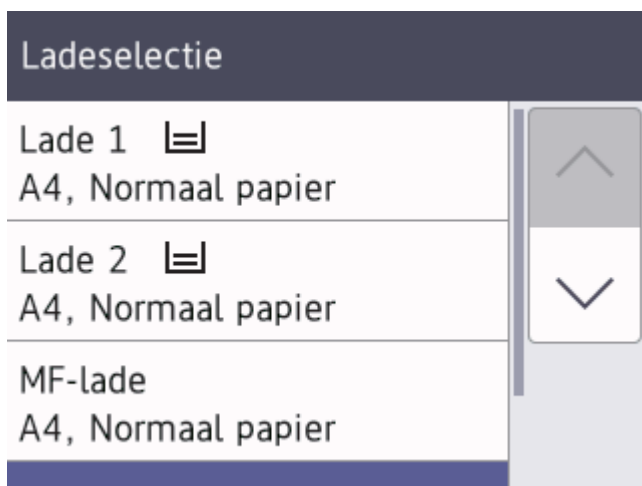
Daarnaast kunt u in de kopieermodus bij de optie Ladeselectie een pictogram weergeven dat de resterende hoeveelheid papier aangeeft.



1. Druk op  [Instell.] > [Alle instell.] > [Standaardinst.] > [Lade-instell. (Lade-instelling)] > [Meld. bijna leeg].
2. Druk op [Aan] of [Uit].
3. Druk op .

Verwante informatie

- [Papierinstellingen](#)

Acceptabele afdrukmedia

De afdrukkwaliteit kan worden beïnvloed door de papiersoort die u in het apparaat gebruikt.

Om de beste afdrukkwaliteit te verkrijgen voor de instellingen die u hebt geselecteerd, moet u de optie Papiersoort altijd instellen op het type papier dat u in de lade hebt geplaatst.

U kunt normaal papier, inkjetpapier (gecoat papier), glanzend papier, kringlooppapier en enveloppen gebruiken.

Wij raden u aan om verschillende soorten papier te testen alvorens een grote hoeveelheid aan te schaffen.

Gebruik Brother-papier voor de beste resultaten.

- Wanneer u afdrukt op inkjetpapier (gecoat papier) of glanzend papier, moeten in de printerdriver of in de toepassing waarmee u wilt afdrukken, of voor de instelling Papiersoort in het menu van het apparaat, altijd de juiste afdrukmedia zijn geselecteerd.
- Wanneer u afdrukt op fotopapier, plaatst u een extra vel van hetzelfde fotopapier in de papierlade.
- Als u fotopapier gebruikt, dient u elk vel onmiddellijk te verwijderen; dit om te voorkomen dat de vellen aan elkaar plakken of vastlopen.
- Raak het afgedrukte oppervlak van het papier vlak na het afdrukken niet aan; de inkt kan nog nat zijn en op uw vingers vlekken.



Verwante informatie

- [Papier plaatsen](#)
 - [Aanbevolen afdrukmedia](#)
 - [Afdrukmedia behandelen en gebruiken](#)
 - [De juiste afdrukmedia selecteren](#)

Gerelateerde onderwerpen:

- [Problemen met de papierverwerking en afdrukproblemen](#)
- [Het papierformaat en de papiersoort wijzigen](#)

Aanbevolen afdrukmedia

Voor optimale afdrukkwaliteit kunt u het best het Brother-papier in de tabel gebruiken.

Brother-papier is mogelijk niet in alle landen beschikbaar.

Als er in uw land geen Brother-papier beschikbaar is, raden wij u aan verschillende soorten papier te testen voordat u grote hoeveelheden papier koopt.

Brother-papier

Papiersoort	Item
A3 Normaal	BP60PA3
A3 Glanzend Foto	BP71GA3
A3 Inkjet (Mat)	BP60MA3
A4 Normaal	BP60PA
A4 Glanzend Foto	BP71GA4
A4 Inkjet (Mat)	BP60MA
10 x 15 cm Glanzend Foto	BP71GP



Verwante informatie

- [Acceptabele afdrukmedia](#)

Afdrukmedia behandelen en gebruiken

- Bewaar papier in de originele verpakking en zorg dat deze gesloten blijft. Bewaar het papier plat en uit de buurt van vocht, direct zonlicht en warmte.
- Zorg dat u de glimmende (gecoate) zijde van het fotopapier niet aanraakt.
- Sommige envelopformaten vereisen dat u de marges in de toepassing instelt. Maak altijd eerst een proefafdruk voordat u veel enveloppen afdrukt.

BELANGRIJK

Gebruik **NOOIT** de volgende soorten papier:

- Papier dat beschadigd, gekruld of gekreukt is of een onregelmatige vorm heeft

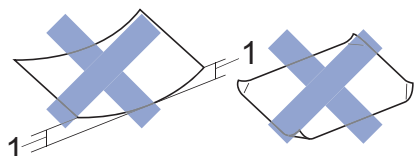

1. Als het papier een krul van **2 mm of meer heeft, kan het vastlopen.**

- Hoogglanzend of erg gestructureerd papier
- Papier dat niet netjes kan worden gestapeld
- Papier met een breedlopende vezel

Gebruik **GEEN** enveloppen

- die niet stevig zijn;
- met vensters;
- met reliëf (verhoogd opschrift);
- met sluihaken of nietjes;
- die aan de binnenkant zijn voorbedrukt.
- zelfklevend zijn
- dubbele flappen hebben

Zelfklevend Dubbele omslagen

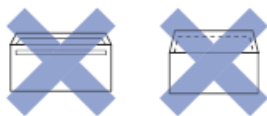

Het kan zijn dat u problemen ondervindt bij de papierinvoer vanwege de dikte, het formaat en de vorm van de omslag van de enveloppen die u gebruikt.



Verwante informatie

- [Acceptabele afdrukmedia](#)

Gerelateerde onderwerpen:

- [Plaats papier in lade 1 / lade 2 / lade 3](#)

De juiste afdrukmedia selecteren

- Papiertype en papierformaat voor elke handeling
- Afdrukstand en capaciteit van de papierladen
- Plaats papier van A4-, Letter- of Executive-formaat in lade 1 / lade 2 / lade 3
- Plaats papier van A3-, Ledger- of Legal-formaat in lade 1 / lade 2 / lade 3
- Fotopapier in lade 1 plaatsen
- Enveloppen in lade 1 plaatsen
- Losse vellen papier, fotopapier of enveloppen in de multifunctionele lade (Multif. lade) plaatsen
- Lang papier in de multifunctionele lade (Multif. lade) plaatsen
- Papier in de sleuf voor handmatige invoer plaatsen

Papiertype en papierformaat voor elke handeling

Papiersoort	Papierformaat		Gebruik				
			Fax	Kopiëren	Rechtstreeks afdrukken		Printer
					JPEG afdrucken	PDF afdrucken ¹	
Losse vellen	A3	297 x 420 mm	Ja	Ja	Ja	Ja	Ja
	A4	210 x 297 mm	Ja	Ja	Ja	Ja	Ja
	Ledger	279,4 x 431,8 mm	Ja	Ja	Ja	Ja	Ja
	Letter	215,9 x 279,4 mm	Ja	Ja	Ja	Ja	Ja
	Legal	215,9 x 355,6 mm	Ja	Ja	-	Ja	Ja
	Mexico Legal	215,9 x 339,85 mm	Ja	Ja	-	Ja	Ja
	India Legal	215 x 345 mm	Ja	Ja	-	Ja	Ja
	Folio	215,9 x 330,2 mm	Ja	Ja	-	Ja	Ja
	Executive	184,1 x 266,7 mm	-	-	-	-	Ja
	A5	148 x 210 mm	-	Ja	-	Ja	Ja
	A6	105 x 148 mm	-	Ja	-	Ja	Ja
	Lang papier	88,9 - 297 mm 431,9 - 1200 mm	-	-	-	-	Ja
Kaarten	Foto's	10 x 15 cm	-	Ja	Ja	-	Ja
	Foto L	9 x 13 cm	-	-	-	-	Ja
	Foto 2L	13 x 18 cm	-	-	Ja	-	Ja
	Indexkaart	13 x 20 cm	-	-	-	-	Ja
Enveloppen	C5 Envelop	162 x 229 mm	-	-	-	-	Ja
	DL-Envelop	110 x 220 mm	-	-	-	-	Ja
	Com-10	104,7 x 241,3 mm	-	-	-	-	Ja
	Monarch	98,4 x 190,5 mm	-	-	-	-	Ja

¹ PDF afdrucken is alleen beschikbaar voor MFC-J6955DW/MFC-J6957DW.



Verwante informatie

- [De juiste afdrukmedia selecteren](#)

Gerelateerde onderwerpen:

- [Enveloppen in lade 1 plaatsen](#)

Afdrukstand en capaciteit van de papierladen

	Papierformaat	Papiersoorten	Aantal vellen	Gewicht	Dikte
Papierlade 1	<Liggend> A4, Letter, Executive <Staand> A3, Ledger, Legal, Mexico Legal, India Legal, Folio, A5, A6, Enveloppen (C5, Com-10, DL, Monarch), Foto (10 x 15 cm), Foto L (9 x 13 cm), Foto 2L (13 x 18 cm), Indexkaart (13 x 20 cm)	Normaal papier, kringlooppapier	250 ¹	64 tot 120 g/m ²	0,08 tot 0,15 mm
		Inkjetpapier	20	64 tot 200 g/m ²	0,08 tot 0,25 mm
		Glanzend papier ²	20	Max. 220 g/m ²	Max. 0,25 mm
		Fotokaart ²	20	Max. 200 g/m ²	Max. 0,25 mm
		Indexkaart	30	Max. 120 g/m ²	Max. 0,15 mm
		Enveloppen	10	80 tot 95 g/m ²	Max. 0,52 mm
Papierlade 2 (MFC-J6940DW/ MFC-J6955DW/ MFC-J6957DW)	<Liggend> A4, Letter <Staand> A3, Ledger, Legal, Mexico Legal, India Legal, Folio	Normaal papier, kringlooppapier	250 ¹	64 tot 120 g/m ²	0,08 tot 0,15 mm
Papierlade 3 (MFC-J6957DW)	<Liggend> A4, Letter <Staand> A3, Ledger, Legal, Mexico Legal, India Legal, Folio	Normaal papier, kringlooppapier	250 ¹	64 tot 120 g/m ²	0,08 tot 0,15 mm
Multifunctionele lade (MF-lade) ³ (MFC-J6940DW/ MFC-J6955DW/ MFC-J6957DW)	<Liggend> A4, Letter, Executive <Staand> A3, Ledger, Legal, Mexico Legal, India Legal, Folio, A5, A6, Enveloppen (C5, Com-10, DL, Monarch), Foto (10 x 15 cm), Foto L (9 x 13 cm), Foto 2L (13 x 18 cm), Indexkaart (13 x 20 cm)	Normaal papier, kringlooppapier	100 ¹	64 tot 120 g/m ²	0,08 tot 0,15 mm
		Inkjetpapier	20 (Maximaal A4/Letter) 5 (Boven A4/Letter)	64 tot 200 g/m ²	0,08 tot 0,25 mm
		Glanzend papier, Fotokaart ²	20 (Maximaal A4/Letter) 5 (Boven A4/Letter)	Max. 220 g/m ²	Max. 0,3 mm
		Indexkaart	50	Max. 120 g/m ²	Max. 0,15 mm
		Enveloppen	20 (Maximaal A4/Letter) 5 (Boven A4/Letter)	80 tot 95 g/m ²	Max. 0,52 mm
		Lang papier (breedte: 88,9 - 297 mm / hoogte: 431,9 - 1200 mm)	Normaal papier, kringlooppapier, inkjetpapier, glanzend papier	1	64 tot 220 g/m ²
Sleuf voor handmatige invoer	<Liggend> A4, Letter, Executive	Normaal papier, kringlooppapier	1	64 tot 120 g/m ²	0,08 tot 0,15 mm

	Papierformaat	Papiersoorten	Aantal vellen	Gewicht	Dikte
(MFC-J6540DW)	<Staand> A3, Ledger, Legal, Mexico Legal, India Legal, Folio, A5, A6, Enveloppen (C5, Com-10, DL, Monarch), Foto (10 x 15 cm), Foto L (9 x 13 cm), Foto 2L (13 x 18 cm), Indexkaart (13 x 20 cm)	Inkjetpapier	1	64 tot 200 g/m ²	0,08 tot 0,25 mm
		Glanzend papier ²	1	Max. 220 g/m ²	Max. 0,25 mm
		Fotokaart ²	1	Max. 200 g/m ²	Max. 0,25 mm
		Indexkaart	1	Max. 120 g/m ²	Max. 0,15 mm
		Enveloppen	1	80 tot 95 g/m ²	Max. 0,52 mm

1 Bij gebruik van normaal papier van 80 g/m²

2 BP71 260 g/m² is speciaal bedoeld voor inkjet apparaten van Brother.

3 We raden u aan voor glanzend papier de multifunctionele lade te gebruiken.



Verwante informatie

- [De juiste afdrukmedia selecteren](#)

Documenten plaatsen

- [Documenten in de ADF \(automatische documentinvoer\) plaatsen](#)
- [Documenten op de glasplaat plaatsen](#)
- [Onscanbaar gebied](#)

Documenten in de ADF (automatische documentinvoer) plaatsen

Er kunnen meerdere vellen in de ADF worden geplaatst. Deze worden vel voor vel ingevoerd.

Gebruik papier van een formaat en gewicht dat voldoet aan de specificaties in de volgende tabel. Waaier de stapel altijd los voordat u het papier in de ADF plaatst.

Documentformaten en -gewichten

Lengte: ¹	148 tot 431,8 mm
Breedte:	105 tot 297 mm
Papiergewicht:	64 tot 120 g/m ²

¹ Maximaal 900 mm bij gebruik van de functie voor lang papier.

BELANGRIJK

- Trek NIET aan het document als het wordt ingevoerd.
- Gebruik GEEN papier dat is omgekruld, gekreukeld, gevouwen of gescheurd of geniet, of dat is vastgemaakt met paperclips, lijm of plakband.
- Gebruik GEEN karton, krantenpapier of stof.
- Zorg dat de inkt of correctievloeistof op een document volledig droog is.



(MFC-J6940DW/MFC-J6955DW/MFC-J6957DW)

Via de ADF kunt u dubbelzijdige documenten tot maximaal A3-formaat faxen, kopiëren of scannen.

1. Waaier de stapel papier goed door.
2. Stel de papiergeleiders (1) af op het documentformaat.

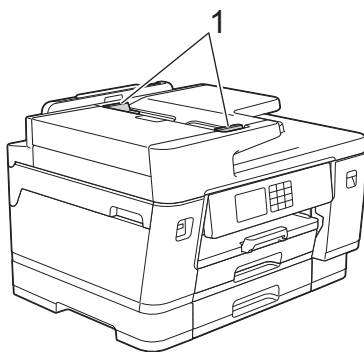

3. Plaats uw document **met de bedrukte zijde naar boven** in de ADF, zoals getoond in de illustratie, tot u voelt dat het document de aanslag raakt en het apparaat een piepsignaal geeft.

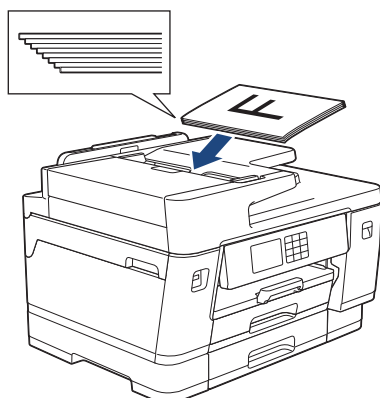



Als u een document van klein formaat hebt geplaatst en dit niet kunt verwijderen, brengt u de ADF-documentsteun (1) omhoog en verwijdert u het document aldus.

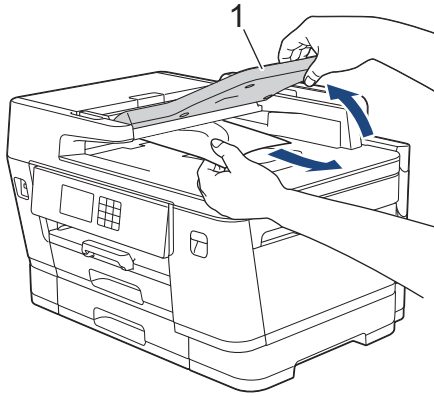

BELANGRIJK

Laat GEEN documenten achter op de glasplaat. Als u dat doet, kan papier in de ADF vastlopen.



Verwante informatie

- [Documenten plaatsen](#)

Gerelateerde onderwerpen:

- [Fout- en onderhoudsmeldingen](#)
- [Telefoon- en faxproblemen](#)
- [Overige problemen](#)
- [Een document kopiëren](#)

Documenten op de glasplaat plaatsen

Gebruik de glasplaat om te faxen, te kopiëren of één blad per keer te scannen.

Ondersteunde documentformaten

Lengte:	Max. 431,8 mm
Breedte:	Max. 297 mm
Gewicht:	Max. 2 kg



Als u de glasplaat wilt gebruiken, moet de ADF leeg zijn.

1. Til het documentdeksel op.
2. Plaats het document met de bedrukte zijde **naar beneden** in de linkerbovenhoek van de glasplaat (zie illustratie).

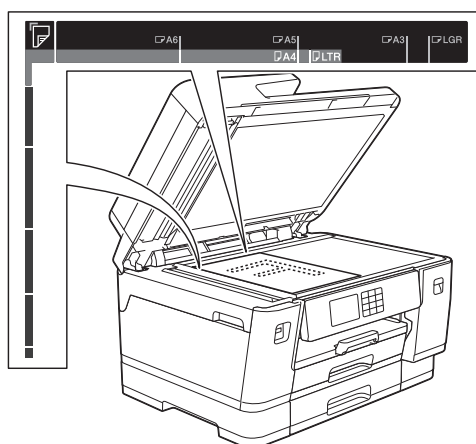

3. Sluit het documentdeksel.

BELANGRIJK

Als u een boek of een lijvig document scant, sluit het deksel dan **NIET** met veel kracht en druk er niet op.



Verwante informatie

- [Documenten plaatsen](#)

Gerelateerde onderwerpen:

- [Telefoon- en faxproblemen](#)
- [Overige problemen](#)
- [Een document kopiëren](#)

Onscanbaar gebied

Hoe groot het onbedrukbare gebied van een pagina is, is afhankelijk van de instellingen binnen de door u gebruikte toepassing. Hieronder ziet u welke gebieden doorgaans niet kunnen worden gescand.

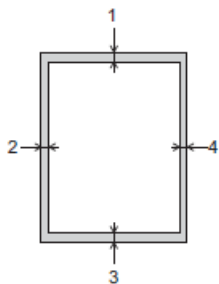

Gebruik	Documentgrootte	Boven (1) Onder (3)	Links (2) Rechts (4)
Fax	A3	3 mm	4,5 mm
	A4		3 mm
	Ledger		3,7 mm
	Letter		4 mm
	Legal		
Kopiëren	Alle papierformaten		3 mm
Scannen		1 mm	1 mm

✓ Verwante informatie

- [Documenten plaatsen](#)

Afdrukken

- [Afdrukken vanaf uw computer \(Windows\)](#)
- [Afdrukken vanaf uw computer \(Mac\)](#)
- [Starten vanuit Brother iPrint&Scan \(Windows/Mac\)](#)
- [Gegevens rechtstreeks afdrukken vanaf een USB-flashstation](#)
- [Een e-mailbijlage afdrukken](#)

Afdrukken vanaf uw computer (Windows)

- [Foto's afdrukken \(Windows\)](#)
- [Documenten afdrukken \(Windows\)](#)
- [Annuleer een afdruktaak \(Windows\)](#)
- [Meer dan één pagina op één vel papier \(N-in-1\) afdrukken \(Windows\)](#)
- [Afdrukken als poster \(Windows\)](#)
- [Automatisch op beide zijden van het papier afdrukken \(Automatisch tweezijdig afdrukken\) \(Windows\)](#)
- [Druk automatisch af als folder \(Windows\)](#)
- [Afdruk beveiligen \(Windows\)](#)
- [Een document in kleur in grijstinten afdrukken \(Windows\)](#)
- [Afdrukken op lang papier \(Windows\)](#)
- [Vlekken op afdrukken en papierstoringen voorkomen \(Windows\)](#)
- [Een vooraf ingesteld afdrukprofiel gebruiken \(Windows\)](#)
- [Wijzig de standaard printerinstellingen \(Windows\)](#)
- [Afdrukinstellingen \(Windows\)](#)

Foto's afdrukken (Windows)



1. Selecteer het afdrukcommando in uw toepassing.
2. Selecteer **Brother XXX-XXXX Printer** (waarbij XXX-XXXX de naam is van uw model) en klik vervolgens op de knop afdrukeigenschappen of voorkeuren.
Het venster van de printerdriver wordt weergegeven.
3. Controleer of u de juiste media in de papierlade hebt geplaatst.

BELANGRIJK

- Gebruik Brother-papier voor de beste resultaten.
- Wanneer u afdrukt op fotopapier, plaatst u een extra vel van hetzelfde fotopapier in de papierlade.

4. Klik op het tabblad **Normaal**.
5. Klik op de vervolgkeuzelijst **Mediatype** en selecteer vervolgens het type papier dat u gebruikt.

BELANGRIJK

Om de beste afdrukkwaliteit te verkrijgen voor de instellingen die u hebt geselecteerd, moet u de optie **Mediatype** altijd instellen op het type papier dat u in de lade hebt geplaatst.

6. Klik op de keuzelijst **Papierformaat** en selecteer vervolgens uw papierformaat.
7. Schakel indien nodig het selectievakje **Zonder marges** in.
8. Voor **Kleur / Grijstinten** selecteert u **Kleur**.
9. Selecteer in het veld **Afdrukstand** de optie **Stand** of **Liggend** om de afdrukstand in te stellen.



Als uw toepassing een vergelijkbare instelling bevat, raden we u aan de afdrukstand via deze toepassing in te stellen.

10. Voer in het veld **Aantal** het gewenste aantal exemplaren (1-999) in.
11. Wijzig indien nodig nog andere printerinstellingen.
12. Klik op **OK**.
13. Beëindig uw afdruktaak.



Verwante informatie

- [Afdrukken vanaf uw computer \(Windows\)](#)

Gerelateerde onderwerpen:

- [Afdrukinstellingen \(Windows\)](#)

Documenten afdrukken (Windows)

1. Selecteer het afdrukcommando in uw toepassing.
2. Selecteer **Brother XXX-XXXX Printer** (waarbij XXX-XXXX de naam is van uw model) en klik vervolgens op de knop afdrukeigenschappen of voorkeuren.
Het venster van de printerdriver wordt weergegeven.
3. Zorg ervoor dat u papier met het juiste formaat in de papierlade hebt geplaatst.
4. Klik op het tabblad **Normaal**.
5. Klik op de vervolgkeuzelijst **Mediatype** en selecteer vervolgens het type papier dat u gebruikt.

BELANGRIJK

Om de beste afdrukkwaliteit te verkrijgen voor de instellingen die u hebt geselecteerd, moet u de optie **Mediatype** altijd instellen op het type papier dat u in de lade hebt geplaatst.

6. Klik op de keuzelijst **Papierformaat** en selecteer vervolgens uw papierformaat.
7. Voor **Kleur / Grijstinten** selecteert de optie **Kleur** of **Grijstinten**.
8. Selecteer in het veld **Afdrukstand** de optie **Staand** of **Liggend** om de afdrukstand in te stellen.



Als uw toepassing een vergelijkbare instelling bevat, raden we u aan de afdrukstand via deze toepassing in te stellen.

9. Voer in het veld **Aantal** het gewenste aantal exemplaren (1-999) in.
10. Om meerdere pagina's op één vel papier of één pagina van uw document op meerdere vellen af te drukken, klikt u op de vervolgkeuzelijst **Meerdere pag. afdrukken** en selecteert u vervolgens uw opties.
11. Wijzig indien nodig nog andere printerinstellingen.
12. Klik op **OK**.
13. Beëindig uw afdruktaak.



Verwante informatie

- [Afdrukken vanaf uw computer \(Windows\)](#)

Gerelateerde onderwerpen:

- [Het inkniveau controleren \(pagina-aantal\)](#)
- [Afdrukinstellingen \(Windows\)](#)

Annuleer een afdruktaak (Windows)

Als een afdruktaak naar de afdrukwachtrij werd verzonden en niet werd afgedrukt of foutief naar de afdrukwachtrij werd verzonden, moet u het mogelijk verwijderen zodat daaropvolgende taken kunnen worden afgedrukt.

1. Dubbelklik op het printerpictogram  in de taakbalk.
2. Selecteer de afdruktaak die u wilt annuleren.
3. Klik op het menu **Document**.
4. Selecteer **Annuleren**.
5. Klik op **Ja**.



Verwante informatie

- [Afdrukken vanaf uw computer \(Windows\)](#)

Gerelateerde onderwerpen:

- [De status van het apparaat vanaf uw computer controleren \(Windows\)](#)

Meer dan één pagina op één vel papier (N-in-1) afdrukken (Windows)



1. Selecteer het afdrukcommando in uw toepassing.
2. Selecteer **Brother XXX-XXXX Printer** (waarbij XXX-XXXX de naam is van uw model) en klik vervolgens op de knop afdrukeigenschappen of voorkeuren.
Het venster van de printerdriver wordt weergegeven.
3. Klik op het tabblad **Normaal**.
4. Selecteer in het veld **Afdrukstand** de optie **Stand** of **Liggend** om de afdrukstand in te stellen.



Als uw toepassing een vergelijkbare instelling bevat, raden we u aan de afdrukstand via deze toepassing in te stellen.

5. Klik op de keuzelijst **Meerdere pag. afdrukken** en selecteer vervolgens de optie **2 op 1**, **4 op 1**, **9 op 1** of **16 op 1**.
6. Klik op de keuzelijst **Paginavolgorde** en selecteer vervolgens uw papiervolgorde.
7. Klik op de keuzelijst **Rand** en selecteer vervolgens uw randtype.
8. Wijzig indien nodig nog andere printerinstellingen.
9. Klik op **OK** en voltooi vervolgens uw afdruktaak.



Verwante informatie

- [Afdrukken vanaf uw computer \(Windows\)](#)

Gerelateerde onderwerpen:

- [Afdrukinstellingen \(Windows\)](#)

Afdrukken als poster (Windows)

Uw afdrukformaat vergroten en het document in postermodus afdrukken.

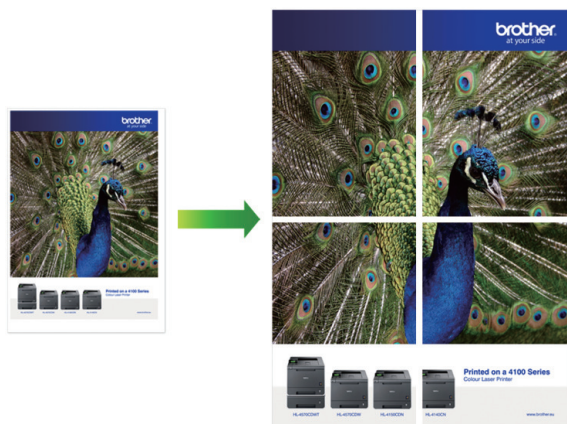

1. Selecteer het afdrukcommando in uw toepassing.
2. Selecteer **Brother XXX-XXXX Printer** (waarbij XXX-XXXX de naam is van uw model) en klik vervolgens op de knop afdrukeigenschappen of voorkeuren.
Het venster van de printerdriver wordt weergegeven.
3. Klik op het tabblad **Normaal**.
4. Klik op de keuzelijst **Meerdere pag. afdrukken** en selecteer vervolgens de optie **1 op 2x2 pagina's** of **1 op 3x3 pagina's**.
5. Wijzig indien nodig nog andere printerinstellingen.
6. Klik op **OK**.
7. Beëindig uw afdruktaak.



Verwante informatie

- [Afdrukken vanaf uw computer \(Windows\)](#)

Gerelateerde onderwerpen:

- [Afdrukinstellingen \(Windows\)](#)

Automatisch op beide zijden van het papier afdrukken (Automatisch tweezijdig afdrukken) (Windows)



- Controleer of de klep ter verwijdering van vastgelopen papier gesloten is.
- Gekruld papier moet glad worden gestreken voordat het weer in de papierlade wordt geplaatst.
- Gebruik gewoon papier. Gebruik GEEN bankpostpapier.
- Dun papier kan gaan kreukelen.

1. Selecteer het afdrukcommando in uw toepassing.
2. Selecteer **Brother XXX-XXXX Printer** (waarbij XXX-XXXX de naam is van uw model) en klik vervolgens op de knop afdrukeigenschappen of voorkeuren.
Het venster van de printerdriver wordt weergegeven.
3. Klik op het tabblad **Normaal**.
4. Selecteer in het veld **Afdrukstand** de optie **Stand** of **Liggend** om de afdrukstand in te stellen.



Als uw toepassing een vergelijkbare instelling bevat, raden we u aan de afdrukstand via deze toepassing in te stellen.

5. Klik op de keuzelijst **Tweezijdig/boekje** en selecteer vervolgens **Tweezijdig**.
6. Klik op de knop **Instellingen voor tweezijdig**.
7. Selecteer een van de opties uit het menu **Type tweezijdig**.

Wanneer tweezijdig is geselecteerd, zijn er voor elke afdrukrichting vier typen tweezijdige bindrichtingen beschikbaar:

Optie voor Staand	Beschrijving
Lange rand (links)	A diagram of a book with a long left edge. The pages are numbered 1, 2, and 3 from left to right.
Lange rand (rechts)	A diagram of a book with a long right edge. The pages are numbered 3, 2, and 1 from left to right.

Optie voor Staand	Beschrijving
-------------------	--------------

Korte rand (boven)

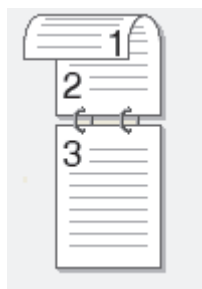

Korte rand (onder)

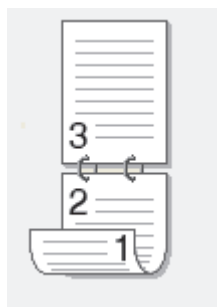

Optie voor Liggend	Beschrijving
--------------------	--------------

Lange rand (boven)



Lange rand (onder)

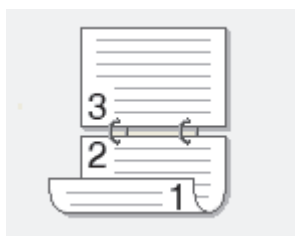

Korte rand (rechts)

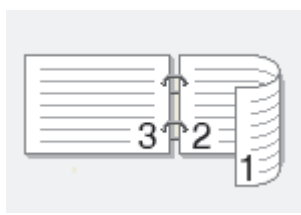

Korte rand (links)

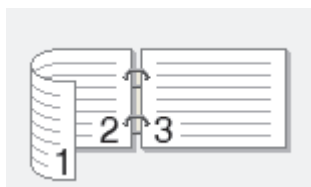

8. Vink het selectievakje **Inbindmarge** aan als u ook de inbindwaarde in inch of millimeter wilt opgeven.
9. Klik op **OK** om terug te keren naar het venster van de printerdriver.
10. Wijzig indien nodig nog andere printerinstellingen.



Bij gebruik van deze optie is de functie Zonder rand niet beschikbaar.

11. Klik opnieuw op **OK** en voltooi vervolgens uw afdruktaak.



Verwante informatie

- [Afdrukken vanaf uw computer \(Windows\)](#)

Gerelateerde onderwerpen:

- [Afdrukinstellingen \(Windows\)](#)
 - [Druk automatisch af als folder \(Windows\)](#)
-

Druk automatisch af als folder (Windows)

Gebruik deze optie om een document in een folderopmaak af te drukken met tweezijdig afdrukken. Het document wordt in de juiste paginanummering geordend en u kunt de afgedrukte pagina's in het midden vouwen zonder de volgorde van de gedrukte pagina's te wijzigen.

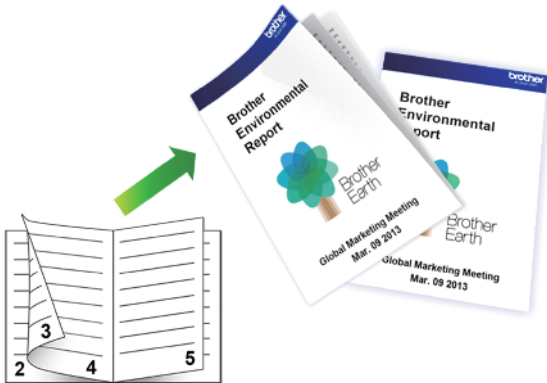

- Controleer of de klep ter verwijdering van vastgelopen papier gesloten is.
- Gekruild papier moet glad worden gestreken voordat het weer in de papierlade wordt geplaatst.
- Gebruik gewoon papier. Gebruik GEEN bankpostpapier.
- Dun papier kan gaan kreukelen.

1. Selecteer het afdrukcommando in uw toepassing.
2. Selecteer **Brother XXX-XXXX Printer** (waarbij XXX-XXXX de naam is van uw model) en klik vervolgens op de knop afdrukeigenschappen of voorkeuren.
Het venster van de printerdriver wordt weergegeven.
3. Klik op het tabblad **Normaal**.
4. Selecteer in het veld **Afdrukstand** de optie **Stand** of **Liggend** om de afdrukstand in te stellen.



Als uw toepassing een vergelijkbare instelling bevat, raden we u aan de afdrukstand via deze toepassing in te stellen.

5. Klik op de vervolgkeuzelijst **Tweezijdig/boekje** en selecteer vervolgens de optie **Folder**.
6. Klik op de knop **Instellingen voor tweezijdig**.
7. Selecteer een van de opties uit het menu **Type tweezijdig**.

Voor elke afdrukstand zijn er twee manieren waarop tweezijdig kan worden afgedrukt:

Optie voor Staand	Beschrijving
Links inbinden	
Rechts inbinden	

Optie voor Liggend	Beschrijving
--------------------	--------------

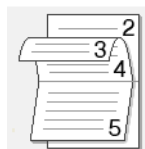

Boven inbinden

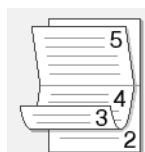

Onder inbinden



8. Selecteer een van de opties in het menu **Folder afdrukken**.

Optie	Beschrijving
Alle pagina's tegelijk	Elke pagina wordt afgedrukt in folderformaat (vier pagina's per vel, twee pagina's per zijde). Vouw uw afdruk in het midden om een folder te maken. 
Onderverdelen in sets	Met deze optie drukt u de volledige folder af in sets van kleinere individuele folders, die u in het midden kunt vouwen zonder de volgorde van de pagina's te moeten wijzigen. U kunt het aantal vellen papier in elk kleiner foldertje opgeven (van 1-15). Deze optie is handig wanneer een afgedrukte folder veel pagina's bevat en moet worden gevouwen. 

9. Vink het selectievakje **Inbindmarge** aan als u ook de inbindwaarde in inch of millimeter wilt opgeven.

10. Klik op **OK** om terug te keren naar het venster van de printerdriver.

11. Wijzig indien nodig nog andere printerinstellingen.



Bij gebruik van deze optie is de functie Zonder rand niet beschikbaar.

12. Klik op **OK**.

13. Beëindig uw afdruktaak.



Verwante informatie

- [Afdrukken vanaf uw computer \(Windows\)](#)

Gerelateerde onderwerpen:

- [Afdrukinstellingen \(Windows\)](#)
- [Automatisch op beide zijden van het papier afdrukken \(Automatisch tweezijdig afdrukken\) \(Windows\)](#)

Afdruk beveiligen (Windows)

Gerelateerde modellen: MFC-J6955DW/MFC-J6957DW

Gebruik Afdruk beveiligen om ervoor te zorgen dat vertrouwelijke of gevoelige documenten pas worden afgedrukt wanneer u een wachtwoord op het bedieningspaneel van het apparaat invoert.

De beveiligde gegevens worden van het apparaat gewist wanneer u het apparaat uitschakelt.

1. Selecteer het afdrukcommando in uw toepassing.
2. Selecteer **Brother XXX-XXXX Printer** (waarbij XXX-XXXX de naam is van uw model) en klik vervolgens op de knop afdrukeigenschappen of voorkeuren.
Het venster van de printerdriver wordt weergegeven.
3. Klik op het tabblad **Geavanceerd**.
4. Klik op de knop **Instellingen** in het veld **Afdruk beveiligen**.
5. Schakel het selectievakje **Afdruk beveiligen** in.
6. Typ uw viercijferige wachtwoord in het veld **Wachtwoord**.
7. Typ indien nodig de **Gebruikersnaam** en de **Naam van taak** in het tekstveld in.
8. Klik op **OK** om het venster **Instellingen afdruk beveiligen** te sluiten.
9. Klik op **OK**.
10. Beëindig uw afdruktaak.
11. Druk op het bedieningspaneel van het apparaat op ◀ of ▶ om de optie [Beveiligd afdrukken] weer te geven en druk vervolgens op [Beveiligd afdrukken].
12. Druk op ▲ of ▼ om gebruikersnamen weer te geven en druk vervolgens op uw gebruikersnaam.
13. Voer uw wachtwoord van vier cijfers in en druk vervolgens op [OK].
14. Druk op ▲ of ▼ om de afdruktaak weer te geven en druk er vervolgens op.
15. Voer het gewenste aantal exemplaren in.
16. Druk op [Start].
De gegevens worden afgedrukt.

Nadat u de beveiligde gegevens heeft afgedrukt, worden deze uit het geheugen van het apparaat verwijderd.



Verwante informatie

- [Afdrukken vanaf uw computer \(Windows\)](#)

Een document in kleur in grijstinten afdrukken (Windows)

In de modus Grijstinten is de afdruksnelheid sneller dan in de kleurmodus. Als uw document kleur bevat, en u Grijstinten selecteert, wordt uw document in 256 niveaus van grijstinten afgedrukt.

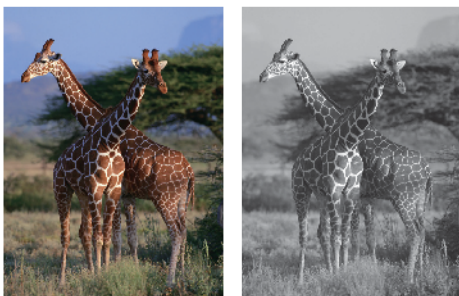

1. Selecteer het afdrukcommando in uw toepassing.
2. Selecteer **Brother XXX-XXXX Printer** (waarbij XXX-XXXX de naam is van uw model) en klik vervolgens op de knop afdrukeigenschappen of voorkeuren.
Het venster van de printerdriver wordt weergegeven.
3. Klik op het tabblad **Normaal**.
4. Voor **Kleur / Grijstinten** selecteert u **Grijstinten**.
5. Wijzig indien nodig nog andere printerinstellingen.
6. Klik op **OK**.
7. Beëindig uw afdruktaak.



Verwante informatie

- [Afdrukken vanaf uw computer \(Windows\)](#)

Afdrukken op lang papier (Windows)

Gerelateerde modellen: MFC-J6940DW/MFC-J6955DW/MFC-J6957DW

1. Selecteer het afdrukcommando in uw toepassing.
2. Selecteer **Brother XXX-XXXX Printer** (waarbij XXX-XXXX de naam is van uw model) en klik vervolgens op de knop afdrukeigenschappen of voorkeuren.
Het venster van de printerdriver wordt weergegeven.
3. Plaats slechts **één vel** lang papier (breedte: 88,9 - 297 mm / hoogte: 431,9 - 1200 mm) in de multifunctionele lade.
4. Klik op het tabblad **Normaal**.
5. Klik op de vervolgkeuzelijst **Mediatype** en selecteer vervolgens het type papier dat u gebruikt.

BELANGRIJK

Om de beste afdrukkwaliteit te verkrijgen voor de instellingen die u hebt geselecteerd, moet u de optie **Mediatype** altijd instellen op het type papier dat u in de lade hebt geplaatst.

6. Klik op de vervolgkeuzelijst **Papierformaat** en selecteer **Door gebruiker gedefinieerd...** Voer in het venster **Door gebruiker gedefinieerde afmeting** de breedte, hoogte en andere informatie in en klik vervolgens op **OK**.
7. Voor **Kleur / Grijstinten** selecteert de optie **Kleur** of **Grijstinten**.
8. Selecteer in het veld **Afdrukstand** de optie **Stand** of **Liggend** om de afdrukstand in te stellen.



Als uw toepassing een vergelijkbare instelling bevat, raden we u aan de afdrukstand via deze toepassing in te stellen.

9. Voer in het veld **Aantal** het gewenste aantal exemplaren (1-999) in.
10. Wijzig indien nodig nog andere printerinstellingen.
11. Klik op **OK**.
12. Beëindig uw afdruktaak.



Verwante informatie

- [Afdrukken vanaf uw computer \(Windows\)](#)

Gerelateerde onderwerpen:

- [Lang papier in de multifunctionele lade \(Multif. lade\) plaatsen](#)

Vlekken op afdrukken en papierstoringen voorkomen (Windows)

Sommige types afdrukmedia hebben mogelijk meer tijd nodig om te drogen. Pas de optie **Vlekken reduceren** aan als afdrukken vlekken bevatten of het papier vastloopt.

1. Selecteer het afdrukcommando in uw toepassing.
2. Selecteer **Brother XXX-XXXX Printer** (waarbij XXX-XXXX de naam is van uw model) en klik vervolgens op de knop afdrukeigenschappen of voorkeuren.

Het venster van de printerdriver wordt weergegeven.

3. Klik op het tabblad **Geavanceerd**.
4. Klik op de knop **Andere afdrukopties**.
5. Selecteer de optie **Vlekken reduceren** aan de linkerzijde van het scherm.
6. Selecteer een van de volgende opties:

Mediatype	Optie	Beschrijving
Normaal papier	Tweezijdig afdrukken of Enkelvoudig afdrukken	Uit / Aan Selecteer Uit om af te drukken met een normale afdruksnelheid waarbij een standaard hoeveelheid inkt wordt gebruikt. Selecteer Aan om op een lagere snelheid af te drukken waarbij minder inkt wordt gebruikt. Afdrukken zijn mogelijk lichter dan in het afdrukvoorbeeld.
Glanzend papier	Uit / Aan	Selecteer Uit om af te drukken met een normale afdruksnelheid waarbij een standaard hoeveelheid inkt wordt gebruikt. Selecteer Aan om op een lagere snelheid af te drukken waarbij minder inkt wordt gebruikt. Afdrukken zijn mogelijk lichter dan in het afdrukvoorbeeld.

7. Klik op **OK** om terug te keren naar het venster van de printerdriver.
8. Klik op **OK**.
9. Beëindig uw afdruktaak.



Verwante informatie

- [Afdrukken vanaf uw computer \(Windows\)](#)

Gerelateerde onderwerpen:

- [Problemen met de papierverwerking en afdrukproblemen](#)
- [De afdrukopties wijzigen om uw afdrukresultaten te verbeteren](#)

Een vooraf ingesteld afdrukprofiel gebruiken (Windows)

Afdrukprofielen zijn vooraf ingestelde profielen waarmee u snel toegang hebt tot regelmatig gebruikte afdrukconfiguraties.

1. Selecteer het afdrukcommando in uw toepassing.
2. Selecteer **Brother XXX-XXXX Printer** (waarbij XXX-XXXX de naam is van uw model) en klik vervolgens op de knop afdrukeigenschappen of voorkeuren.
Het venster van de printerdriver wordt weergegeven.
3. Klik op het tabblad **Afdrukprofielen**.

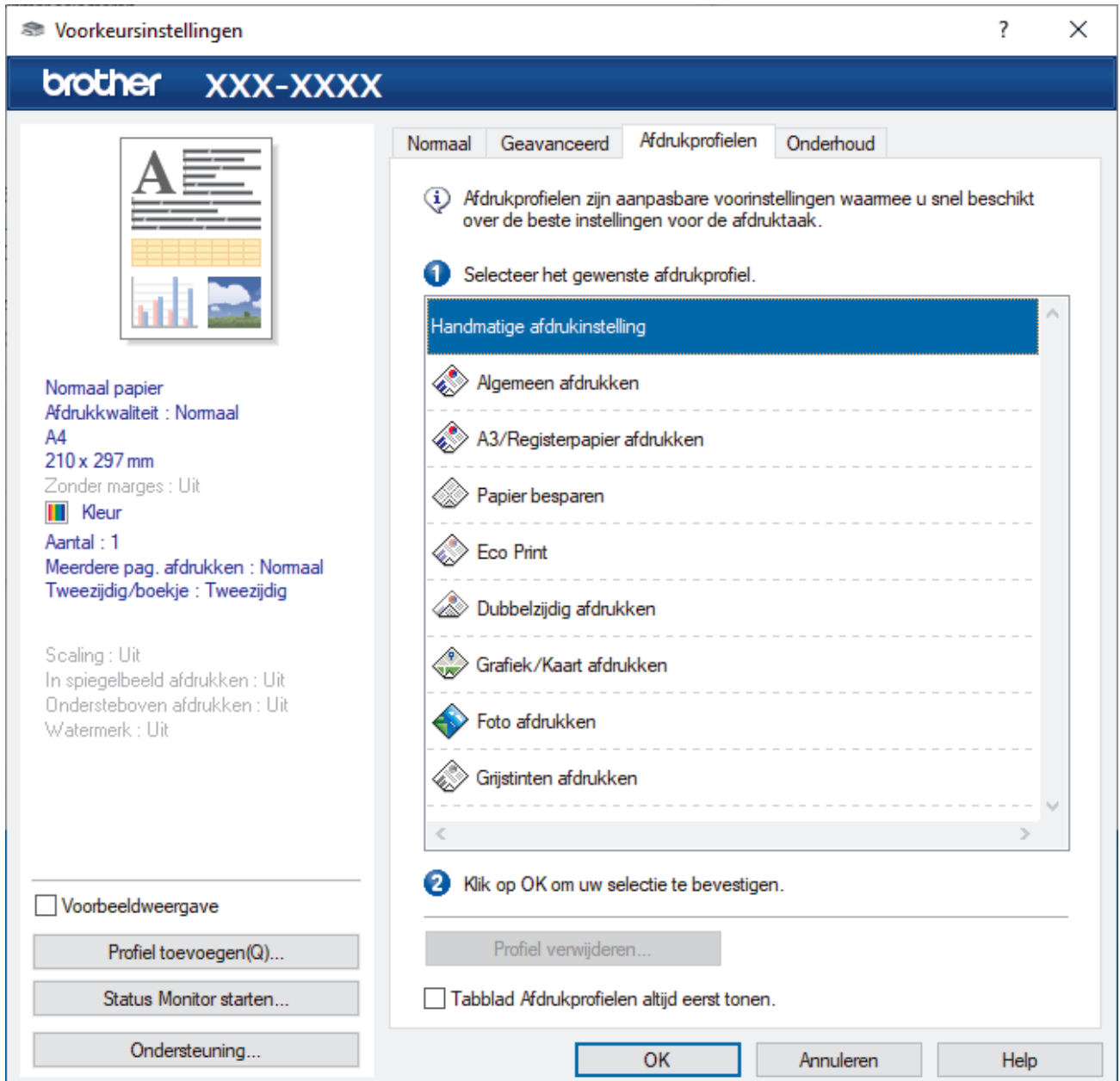

4. Selecteer in de lijst met afdrukprofielen het gewenste profiel.
De profielinstellingen worden getoond aan de linkerkant van het venster van de printerdriver.
5. Voer een van de volgende handelingen uit:
 - Als de instellingen naar wens zijn voor uw afdruktaak, klikt u op **OK**.
 - Om de instellingen te wijzigen, gaat u terug naar het tabblad **Normaal** of **Geavanceerd**, wijzigt u de instellingen en klikt u vervolgens op **OK**.



Om de volgende maal dat u afdrukt het tabblad **Afdrukprofielen** aan de voorkant van het venster weer te geven, vinkt u het selectievakje **Tabblad Afdrukprofielen altijd eerst tonen.** aan.



Verwante informatie

- [Afdrukken vanaf uw computer \(Windows\)](#)
 - [Een afdrukprofiel maken of verwijderen \(Windows\)](#)

Gerelateerde onderwerpen:

- [Afdrukinstellingen \(Windows\)](#)
-

Een afdrukprofiel maken of verwijderen (Windows)

U kunt tot 20 nieuwe afdrukprofielen met aangepaste instellingen toevoegen.

1. Selecteer het afdrukcommando in uw toepassing.
2. Selecteer **Brother XXX-XXXX Printer** (waarbij XXX-XXXX de naam is van uw model) en klik vervolgens op de knop **afdrukeigenschappen** of **voorkeuren**.

Het venster van de printerdriver wordt weergegeven.

3. Voer een van de volgende handelingen uit:

Om een nieuw afdrukprofiel te maken, doet u het volgende:

- a. Klik op het tabblad **Normaal** en het tabblad **Geavanceerd** en configureer de afdrukinstellingen die u voor het nieuwe afdrukprofiel wenst.
- b. Klik op het tabblad **Afdrukprofielen**.
- c. Klik op **Profiel toevoegen**.
Het dialoogvenster **Profiel toevoegen** verschijnt.
- d. Voer de naam van het nieuwe afdrukprofiel in het veld **Naam** in.
- e. Klik in de lijst met pictogrammen op het pictogram dat dit profiel moet voorstellen.
- f. Klik op **OK**.

De naam van het nieuwe afdrukprofiel wordt toegevoegd aan de lijst in het tabblad **Afdrukprofielen**.

Om een afdrukprofiel te verwijderen, doet u het volgende:

- a. Klik op het tabblad **Afdrukprofielen**.
- b. Klik op **Profiel verwijderen**.
Het dialoogvenster **Profiel verwijderen** verschijnt.
- c. Selecteer het profiel dat u wilt wissen.
- d. Klik op **Verwijderen**.
- e. Klik op **Ja**.
- f. Klik op **Sluiten**.



Verwante informatie

- [Een vooraf ingesteld afdrukprofiel gebruiken \(Windows\)](#)

Wijzig de standaard printerinstellingen (Windows)

Wanneer u de afdrukinstellingen van een toepassing wijzigt, zijn de wijzigingen alleen van toepassing op de documenten die u met de betreffende toepassing afdrukt. Om de afdrukinstellingen voor alle Windows-toepassingen te wijzigen, moet u de eigenschappen van de printerdriver configureren.

1. Voer een van de volgende handelingen uit:

- Voor Windows Server 2008

Klik op  (**Starten**) > **Configuratiescherm** > **Hardware en geluiden** > **Printers**.

- Voor Windows 7 en Windows Server 2008 R2

Klik op  (**Starten**) > **Apparaten en printers**.

- Voor Windows 8.1

Verplaats uw muis naar de rechterbenedenhoek van uw bureaublad. Als de menubalk wordt weergegeven, klikt u op **Instellingen** en vervolgens op **Configuratiescherm**. Klik in de groep **Hardware en geluiden** op **Apparaten en printers weergeven**.

- Voor Windows 10, Windows Server 2016 en Windows Server 2019

Klik op  > **Systeem** > **Configuratiescherm**. Klik in de groep **Hardware en geluiden** op **Apparaten en printers weergeven**.

- Voor Windows Server 2012

Verplaats uw muis naar de rechterbenedenhoek van uw bureaublad. Als de menubalk wordt weergegeven, klikt u op **Instellingen** en vervolgens op **Configuratiescherm**. Klik in de groep **Hardware** op **Apparaten en printers weergeven**.

- Voor Windows Server 2012 R2

Klik op **Configuratiescherm** op het **start**-scherm. Klik in de groep **Hardware** op **Apparaten en printers weergeven**.

2. Klik met de rechtermuisknop op het pictogram **Brother XXX-XXXX Printer** (waarbij XXX-XXXX voor de naam van uw model staat) en selecteer **Eigenschappen van printer**. Als de opties voor de printerdriver verschijnen, selecteert u uw printerdriver.

Het dialoogvenster met de printereigenschappen wordt weergegeven.

3. Klik op het tabblad **Algemeen** en klik vervolgens op de knop **Voorkeursinstellingen...** of **Voorkeursinstellingen...**

Het dialoogvenster voor de printerdriver wordt weergegeven.

4. Selecteer de afdrukinstellingen die u als standaardinstellingen wilt gebruiken voor al uw Windows-programma's.

5. Klik op **OK**.

6. Sluit het dialoogvenster met de printereigenschappen.



Verwante informatie

- [Afdrukken vanaf uw computer \(Windows\)](#)

Gerelateerde onderwerpen:

- [Afdrukinstellingen \(Windows\)](#)

Afdrukinstellingen (Windows)

- >> Normaal Tabblad
- >> Geavanceerd Tabblad

Normaal Tabblad

Voorkeursinstellingen

brother XXX-XXXX

Normaal Geavanceerd Afdrukprofielen Onderhoud

Mediatype: Normaal papier

Afdrukkwaliteit: Normaal

Papierformaat: A4 (210 x 297 mm)

Zonder marges

Kleur / Grijstinten: Kleur Grijstinten

Afdrukstand: Staand Liggend(Z)

Aantal: 1

Sorteren

Omgekeerde volgorde

Meerdere pag. afdrukken: Normaal

Paginavolgorde: Rechts, dan naar beneden

Rand: Geen

Tweezijdig/boekje(U): Tweezijdig

Papierbron: Automatisch

OK Annuleren Help

1. Mediatype

Selecteer het mediatype dat u wilt gebruiken. Voor een optimaal afdrukresultaat past het apparaat automatisch de afdrukinstellingen aan het geselecteerde mediatype aan.

2. Afdrukkwaliteit

Selecteer de gewenste afdrukkwaliteit. De afdrukkwaliteit en -snelheid beïnvloeden elkaar: hoe hoger de kwaliteit, hoe langer het duurt om het document af te drukken.

3. Papierformaat

Selecteer het papierformaat dat u wilt gebruiken. U kunt kiezen uit standaardpapierformaten of een aangepast papierformaat instellen.

Zonder marges

Selecteer deze optie om foto's zonder randen af te drukken. Omdat de afbeeldingsgegevens iets groter worden aangemaakt dan het papierformaat dat u gebruikt, worden de randen van foto iets bijgesneden.

Voor sommige combinaties van mediatype en kwaliteit of in sommige toepassingen kunt u de optie Zonder rand mogelijk niet selecteren.

4. Kleur / Grijstinten

Selecteer afdrucken in kleur of in grijstinten. In de grijstintenmodus is de afdruksnelheid sneller dan in de kleurenmodus. Als uw document kleur bevat en u grijstinten selecteert, wordt uw document afgedrukt met 256 niveaus grijstinten.

5. Afdrukstand

Selecteer de afdrukstand (staand of liggend) voor uw afdruk.

Als uw toepassing een vergelijkbare instelling bevat, raden we u aan de afdrukstand via deze toepassing in te stellen.

6. Aantal

Typ in dit veld het aantal exemplaren (1-999) dat u wilt afdrucken.

Sorteren

Selecteer deze optie om sets van uit meerdere pagina's bestaande documenten in de oorspronkelijke paginavolgorde af te drukken. Wanneer deze optie is geselecteerd, wordt één volledig exemplaar van uw document afgedrukt en vervolgens opnieuw afgedrukt volgens het aantal exemplaren dat u hebt gekozen. Als deze optie niet is geselecteerd, wordt van elke pagina het gekozen aantal exemplaren afgedrukt voordat de volgende pagina van het document wordt afgedrukt.

Omgekeerde volgorde

Selecteer deze optie om uw document in omgekeerde volgorde af te drukken. De laatste pagina van het document wordt als eerste afgedrukt.

7. Meerdere pag. afdrucken

Selecteer deze optie om meerder pagina's van een enkel vel papier of één pagina van een document op meerdere vellen af te drukken.

Paginavolgorde

Selecteer de paginavolgorde als u meerdere pagina's op een enkel vel papier wilt afdrucken.

Rand

Selecteer het type rand als u meerdere pagina's op een enkel vel papier wilt afdrucken.

8. Tweezijdig/boekje

Selecteer deze optie om op beide zijden van het papier af te drukken of een document als dubbelzijdig boekje af te drukken.

Instellingen voor tweezijdig knop

Klik op deze knop om het type tweezijdig binden te selecteren. Voor elke afdrukstand zijn vier typen tweezijdig binden beschikbaar.

9. (MFC-J6940DW/MFC-J6955DW/MFC-J6957DW) Papierbron

Selecteer een papierbron die overeenstemt met uw afdrukvoorwaarden of -doel.

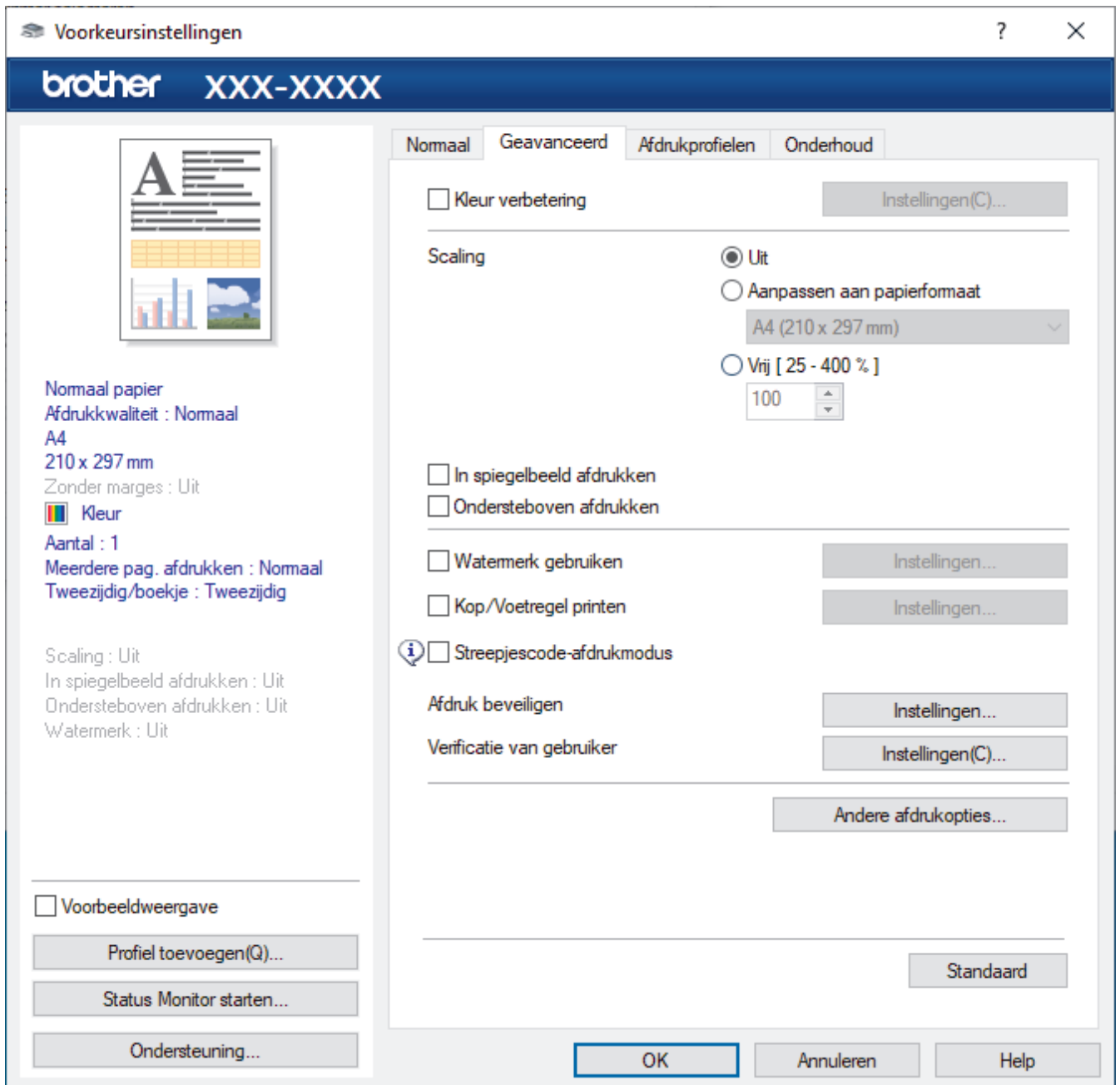

1. Kleur verbetering

Selecteer deze optie om kleurverbetering in te schakelen. Deze functie analyseert uw afbeelding om de scherpste, witbalans en kleurdichtheid ervan te verbeteren. Dit proces kan enkele minuten duren, afhankelijk van het formaat van de afbeelding en de specificaties van uw computer.

2. Scaling

Selecteer deze opties om het formaat van de pagina's in uw document te vergroten of te verkleinen.

Aanpassen aan papierformaat

Selecteer deze optie om de paginagrootte aan te passen aan het opgegeven papierformaat. Als u deze optie selecteert, selecteert u het gewenste papierformaat in de vervolgkeuzelijst.

Vrij [25 - 400 %]

Selecteer deze optie om de pagina's van het document handmatig te vergroten of te verkleinen. Wanneer u deze optie selecteert, typt u een waarde in het veld.

3. In spiegelbeeld afdrukken

Selecteer deze optie om de afbeelding omgekeerd (van links naar rechts) op de pagina af te drukken.

4. Ondersteboven afdrukken

Selecteer deze optie om de afgedrukte afbeelding 180 graden te draaien.

5. Watermerk gebruiken

Selecteer deze optie om een logo of tekst als watermerk op uw document af te drukken. Selecteer een van de vooraf ingestelde watermerken, voeg een nieuw watermerk toe of gebruik een afbeeldingsbestand dat u hebt aangemaakt.

6. Kop/Voetregel printen

Selecteer deze optie om de datum, tijd en gebruikersnaam op het document af te drukken.

7. Streepjescode-afdrukmodus

Selecteer deze optie om streepjescodes af te drukken met de meest geschikte kwaliteit en resolutie.

8. (MFC-J6955DW/MFC-J6957DW) Afdruk beveiligen

Zorgt ervoor dat vertrouwelijke of gevoelige documenten alleen kunnen worden afgedrukt als u een wachtwoord op het bedieningspaneel van het apparaat invoert.

9. Verificatie van gebruiker

Met deze functie kunt u de beperkingen voor elke gebruiker bevestigen.

10. Andere afdrukopties knop

Geavanceerde kleurinstellingen

Selecteer de methode waarmee het apparaat stippen rangschikt om halftonen weer te geven.

U kunt de kleur wijzigen zodat deze de weergave op het scherm het dichtst benadert.

Vlekken reduceren

Sommige types afdrukmedia hebben mogelijk meer tijd nodig om te drogen. Pas deze optie aan als afdrukken vlekken bevatten of het papier vastloopt.

Kleurgegevens van printer opvragen

Selecteer deze optie om de afdrukkwaliteit te optimaliseren met behulp van de fabrieksinstellingen die speciaal voor uw apparaat zijn ingesteld. Gebruik deze optie als u het apparaat hebt vervangen of het netwerkadres van het apparaat hebt gewijzigd.

Afdrukarchief

Selecteer deze optie om de afdrukgegevens als pdf-bestand op uw computer op te slaan.

Oneven regels reduceren

Selecteer deze optie om de afdrukuitlijning aan te passen als de tekst wazig of afbeeldingen vaag worden afgedrukt.



Verwante informatie

- [Afdrukken vanaf uw computer \(Windows\)](#)

Gerelateerde onderwerpen:

- [Fout- en onderhoudsmeldingen](#)
 - [Problemen met de papierverwerking en afdrukproblemen](#)
 - [Foto's afdrukken \(Windows\)](#)
 - [Documenten afdrukken \(Windows\)](#)
 - [Meer dan één pagina op één vel papier \(N-in-1\) afdrukken \(Windows\)](#)
 - [Afdrukken als poster \(Windows\)](#)
 - [Automatisch op beide zijden van het papier afdrukken \(Automatisch tweezijdig afdrukken\) \(Windows\)](#)
 - [Druk automatisch af als folder \(Windows\)](#)
 - [Een vooraf ingesteld afdrukprofiel gebruiken \(Windows\)](#)
 - [Wijzig de standaard printerinstellingen \(Windows\)](#)
 - [De afdrukopties wijzigen om uw afdrukresultaten te verbeteren](#)
-

Afdrukken vanaf uw computer (Mac)

- [Afdrukken met AirPrint \(macOS\)](#)

Starten vanuit Brother iPrint&Scan (Windows/Mac)

- [Foto's of documenten afdrukken met Brother iPrint&Scan \(Windows/Mac\)](#)
- [Automatisch op beide zijden van het papier afdrukken met Brother iPrint&Scan \(Automatisch tweezijdig afdrukken\) \(Windows/Mac\)](#)
- [Druk meer dan één pagina af op één vel papier met Brother iPrint&Scan \(N-in-1\) \(Windows/Mac\)](#)
- [Een kleurendocument in grijstinten afdrukken met Brother iPrint&Scan \(Windows/Mac\)](#)

Foto's of documenten afdrukken met Brother iPrint&Scan (Windows/Mac)



1. Controleer of u de juiste media in de papierlade hebt geplaatst.

BELANGRIJK

Voor het afdrukken van foto's:

- Gebruik Brother-papier voor de beste resultaten.
- Wanneer u afdrukt op fotopapier, plaatst u een extra vel van hetzelfde fotopapier in de papierlade.

2. Start Brother iPrint&Scan.

- Windows

Start  (Brother iPrint&Scan).

- Mac

Klik in de menubalk **Finder** op **Ga > Programma's** en dubbelklik vervolgens op het pictogram van iPrint&Scan.

Het scherm van Brother iPrint&Scan verschijnt.

3. Als uw Brother-apparaat niet is geselecteerd, klikt u op de knop **Selecteer uw apparaat** en selecteert u vervolgens de naam van uw model in de lijst. Klik op **OK**.

4. Klik op **Printen**.

5. Voer een van de volgende handelingen uit:

- Windows

Klik op **Foto** of **Document**.

- Mac

Klik op **Foto** of **PDF**.

6. Selecteer het bestand dat u wilt afdrukken en ga op een van de volgende manieren te werk:

- Windows

Klik op **Volgende**.

- Mac

Klik op **Open** en vervolgens op **Volgende** wanneer dat wordt gevraagd.

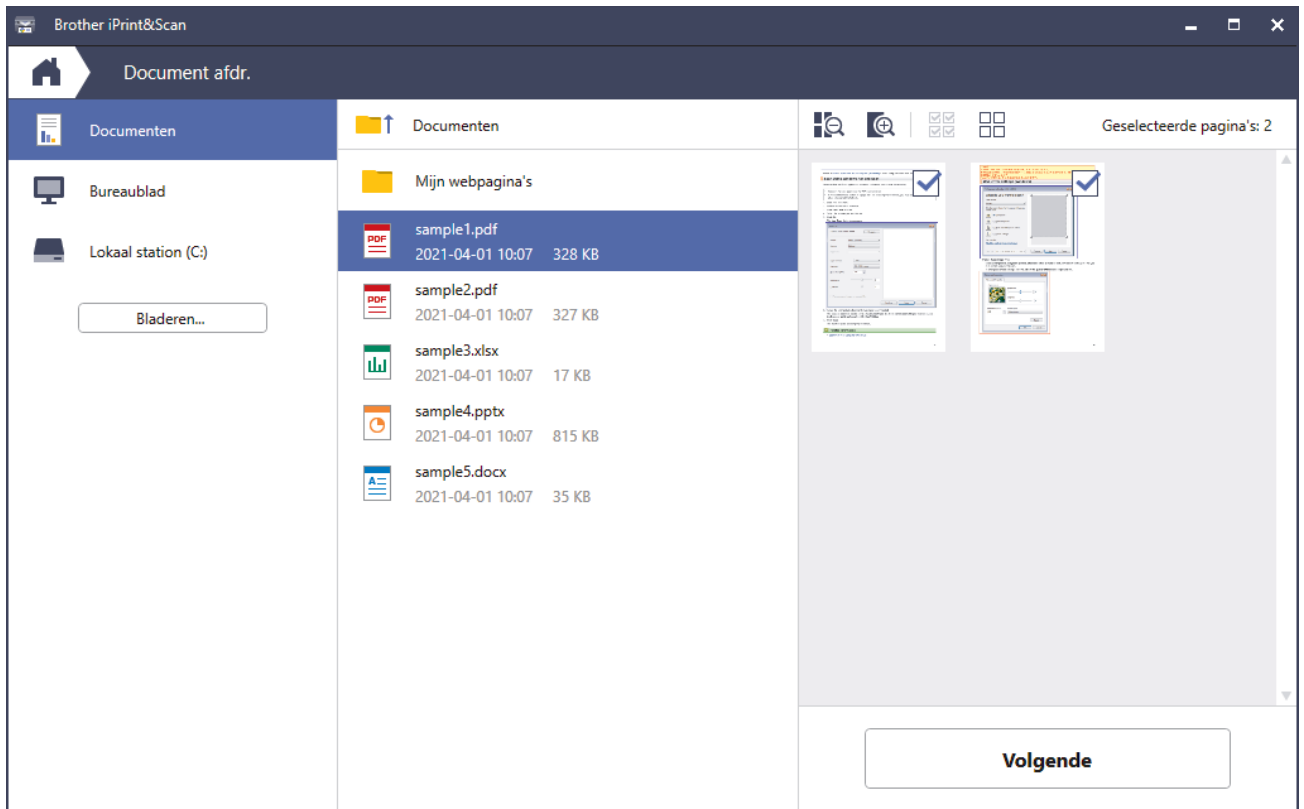

- Het werkelijke scherm kan er anders uitzien, afhankelijk van de versie van de toepassing.
- Gebruik de nieuwste toepassing. ►► *Verwante informatie*
- Wanneer u documenten met veel pagina's afdruckt, kunt u ook aangeven welke pagina's u wilt afdrukken.

7. Wijzig indien nodig nog andere afdrুকinstellingen.

8. Klik op **Printen**.

BELANGRIJK

Voor het afdrucken van foto's:

Om de beste afdrুকwaliteit te verkrijgen voor de instellingen die u hebt geselecteerd, moet u de optie **Mediatype** altijd instellen op het type papier dat u in de lade hebt geplaatst.



Verwante informatie

- [Starten vanuit Brother iPrint&Scan \(Windows/Mac\)](#)

Automatisch op beide zijden van het papier afdrukken met Brother iPrint&Scan (Automatisch tweezijdig afdrukken) (Windows/Mac)



- Controleer of de klep ter verwijdering van vastgelopen papier gesloten is.
- Gekruld papier moet glad worden gestreken voordat het weer in de papierlade wordt geplaatst.
- Gebruik gewoon papier. Gebruik GEEN bankpostpapier.
- Dun papier kan gaan kreukelen.

1. Start Brother iPrint&Scan.

- Windows

Start  (Brother iPrint&Scan).

- Mac

Klik in de menubalk **Finder** op **Ga > Programma's** en dubbelklik vervolgens op het pictogram van iPrint&Scan.

Het scherm van Brother iPrint&Scan verschijnt.

2. Als uw Brother-apparaat niet is geselecteerd, klikt u op de knop **Selecteer uw apparaat** en selecteert u vervolgens de naam van uw model in de lijst. Klik op **OK**.

3. Klik op **Printen**.

4. Voer een van de volgende handelingen uit:

- Windows
Klik op **Document**.
- Mac
Klik op **PDF**.

5. Selecteer het bestand dat u wilt afdrukken en ga op een van de volgende manieren te werk:

- Windows
Klik op **Volgende**.
- Mac
Klik op **Open** en vervolgens op **Volgende** wanneer dat wordt gevraagd.



Wanneer u documenten met veel pagina's afdrukt, kunt u ook aangeven welke pagina's u wilt afdrukken.

6. Selecteer een van de opties in de vervolgkeuzelijst **Tweezijdig**.

Er zijn twee manieren beschikbaar om tweezijdig af te drukken:

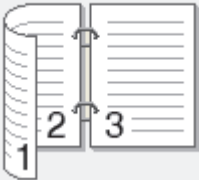
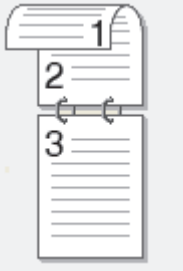
Optie	Beschrijving
Aan (lange zijde omslaan)	
Aan (korte zijde omslaan)	

7. Wijzig indien nodig nog andere afdrুকinstellingen.
8. Klik op **Printen**.



Verwante informatie

- [Starten vanuit Brother iPrint&Scan \(Windows/Mac\)](#)
-

Druk meer dan één pagina af op één vel papier met Brother iPrint&Scan (N-in-1) (Windows/Mac)



1. Start  (**Brother iPrint&Scan**).

Het scherm van Brother iPrint&Scan verschijnt.

2. Als uw Brother-apparaat niet is geselecteerd, klikt u op de knop **Selecteer uw apparaat** en selecteert u vervolgens de naam van uw model in de lijst. Klik op **OK**.

3. Klik op **Printen**.

4. Voer een van de volgende handelingen uit:

- Windows
Klik op **Document**.
- Mac
Klik op **PDF**.

5. Selecteer het bestand dat u wilt afdrukken en ga op een van de volgende manieren te werk:

- Windows
Klik op **Volgende**.
- Mac
Klik op **Open** en vervolgens op **Volgende** wanneer dat wordt gevraagd.



Wanneer u documenten met veel pagina's afdrukt, kunt u ook aangeven welke pagina's u wilt afdrukken.

6. Klik op de vervolgkeuzelijst **Lay-out** en selecteer het aantal pagina's dat op elk blad moet komen.

7. Wijzig indien nodig nog andere printerinstellingen.

8. Klik op **Printen**.



Verwante informatie

- [Starten vanuit Brother iPrint&Scan \(Windows/Mac\)](#)

Een kleurendocument in grijs tinten afdrucken met Brother iPrint&Scan (Windows/Mac)

In de modus Grijstinten is de afdruksnelheid sneller dan in de kleurmodus. Als uw document kleur bevat, en u Grijstinten selecteert, wordt uw document in 256 niveaus van grijs tinten afgedrukt.

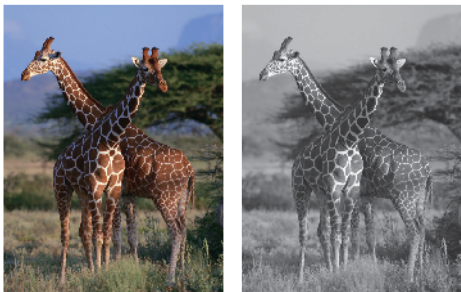

1. Start Brother iPrint&Scan.

- Windows

Start  (Brother iPrint&Scan).

- Mac

Klik in de menubalk **Finder** op **Ga > Programma's** en dubbelklik vervolgens op het pictogram van iPrint&Scan.

Het scherm van Brother iPrint&Scan verschijnt.

2. Als uw Brother-apparaat niet is geselecteerd, klikt u op de knop **Selecteer uw apparaat** en selecteert u vervolgens de naam van uw model in de lijst. Klik op **OK**.

3. Klik op **Printen**.

4. Voer een van de volgende handelingen uit:

- Windows

Klik op **Foto** of **Document**.

- Mac

Klik op **Foto** of **PDF**.

5. Selecteer het bestand dat u wilt afdrucken en ga op een van de volgende manieren te werk:

- Windows

Klik op **Volgende**.

- Mac

Klik op **Open** en vervolgens op **Volgende** wanneer dat wordt gevraagd.



Wanneer u documenten met veel pagina's afdrukt, kunt u ook aangeven welke pagina's u wilt afdrucken.

6. Klik op de vervolkeuzelijst **Kleur / Mono** en selecteer vervolgens de optie **Mono**.

7. Wijzig indien nodig nog andere afdrুকinstellingen.

8. Klik op **Printen**.



Verwante informatie

- [Starten vanuit Brother iPrint&Scan \(Windows/Mac\)](#)

Gegevens rechtstreeks afdrukken vanaf een USB-flashstation

- [Compatibele USB-flashstations](#)
- [Foto's rechtstreeks vanaf een USB-flashstation afdrukken](#)
- [PDF-bestanden rechtstreeks afdrukken vanaf een USB-flashstation](#)

Compatibele USB-flashstations

Uw Brother-apparaat heeft een mediastation (sleuf) voor het opslaan van algemene gegevens.

BELANGRIJK

De USB Direct-interface biedt alleen ondersteuning aan USB-flashstations en USB-apparaten die gebruikmaken van de USB-massaopslagstandaard. Andere USB-apparaten worden niet ondersteund.

Compatibele media	
USB-flashstation	

Compatibele USB-flashstations	
USB-klasse	Klasse USB-massaopslag
Subklasse USB-massaopslag	SCSI of SFF-8070i
Overdrachtsprotocol	Alleen bulkoverdracht
Indeling ¹	FAT12/FAT16/FAT32/exFAT
Sectorgrootte	Max. 4096 bytes
Versleuteling	Versleutelde apparaten worden niet ondersteund.

¹ NTFS-indeling wordt niet ondersteund.



Verwante informatie

- [Gegevens rechtstreeks afdrukken vanaf een USB-flashstation](#)
- [Gescande gegevens op een USB-flashstation opslaan](#)

Foto's rechtstreeks vanaf een USB-flashstation afdrukken

Ook wanneer uw apparaat niet is aangesloten op een computer, kunt u foto's direct vanaf een USB-flashstation afdrukken.

- [Belangrijke informatie over het afdrukken van foto's](#)
- [Foto's afdrukken vanaf een USB-flashstation op het Brother-apparaat](#)

Belangrijke informatie over het afdrukken van foto's

Uw apparaat is compatibel met beeldbestanden van moderne digitale camera's en USB-flashstations. Lees onderstaande punten om problemen met het afdrukken van foto's te vermijden:

- De extensie van het beeldbestand moet .JPG zijn (andere extensies voor beeldbestanden, zoals .JPEG, .TIF, .GIF etc., worden niet herkend).
- Direct afdrukken van foto's moet apart van het afdrukken van foto's met de computer worden uitgevoerd. (Het is niet mogelijk om deze bewerkingen gelijktijdig uit te voeren.)
- Het apparaat kan maximaal 999 bestanden lezen¹ op een USB-flashstation.

Let op het volgende:

- Als u een indexvel of afbeelding afdrukt, zal het apparaat alle geldige afbeeldingen afdrukken, zelfs als een of meer afbeeldingen beschadigd zijn. Beschadigde afbeeldingen worden niet afgedrukt.
- Deze machine ondersteunt USB-flashstations die door Windows zijn geformatteerd.



Verwante informatie

- [Foto's rechtstreeks vanaf een USB-flashstation afdrukken](#)

¹ Ook de map op een USB-flashstation wordt meegeteld.

Foto's afdrukken vanaf een USB-flashstation op het Brother-apparaat

- Foto's vooraf bekijken en afdrukken vanaf een USB-flashstation
- Een foto-indexvel (miniaturen) vanaf een USB-flashstation afdrukken
- Foto's afdrukken op afbeeldingsnummer
- Foto's afdrukken met automatisch bijsnijden
- Foto's zonder rand afdrukken vanaf een USB-flashstation
- De datum uit uw fotogegevens afdrukken
- Afdrukinstellingen voor foto's

Foto's vooraf bekijken en afdrukken vanaf een USB-flashstation

U kunt een afdrukvoorbeeld van uw foto's op het LCD-scherm weergeven voordat u ze afdrukt, of u kunt afbeeldingen afdrukken die zijn opgeslagen op een USB-flashstation.

Als uw foto's grote bestanden zijn, kan het langer duren voordat elke foto wordt weergegeven.

1. Plaats een USB-flashstation in de USB-sleuf.

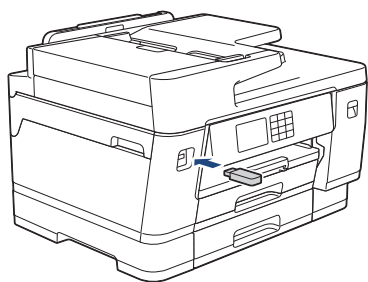

2. Druk op [JPEG afdruk] > [Selecteer bestanden].
3. Druk op ◀ of ▶ om de foto die u wilt afdrukken weer te geven en druk er dan op.



Om alle foto's af te drukken, drukt u ter bevestiging op [Alles afdr. (Alles pr)] en vervolgens op [Ja].

4. Voer het aantal exemplaren op een van de volgende manieren in:
 - Druk op het touchscreen op [-] of [+].
 - Druk op **x01** om het toetsenbord op het touchscreen weer te geven en voer vervolgens het aantal exemplaren via het toetsenbord in. Druk op [OK].
 - Voer het aantal exemplaren in met behulp van de kiestoetsen.
5. Druk op [OK].
6. Herhaal de laatste drie stappen tot u alle af te drukken foto's hebt geselecteerd.
7. Druk op [OK].
8. Controleer de weergegeven lijst met opties.
9. Om de afdrukinstellingen te wijzigen, drukt u op  [Afdrukinstell.].
Druk op [OK] wanneer u klaar bent.
10. Druk op [Start].



Verwante informatie

- [Foto's afdrukken vanaf een USB-flashstation op het Brother-apparaat](#)

Gerelateerde onderwerpen:

- [Afdrukinstellingen voor foto's](#)

Een foto-indexvel (miniaturen) vanaf een USB-flashstation afdrukken

U kunt een foto-indexvel afdrukken waarop alle foto's op uw USB-flashstation in miniatuur staan afgebeeld.



- Het apparaat wijst nummers aan de foto's toe (bijvoorbeeld nr. 1, nr. 2, nr. 3, enz.).
Andere nummers of bestandsnamen die door uw digitale camera of computer ter identificatie van de foto's zijn toegekend, worden door het apparaat niet herkend.
- Alleen bestandsnamen van 20 tekens of minder worden correct op de indexpagina afgedrukt.
- Bestandsnamen worden niet correct afgedrukt als ze niet-alfanumerieke tekens bevatten die niet in het alfabet voorkomen, maar deze niet-alfanumerieke tekens zijn niet van invloed op de afdrukinstellingen van de foto's.

1. Plaats een USB-flashstation in de USB-sleuf.
2. Druk op [JPEG afdruk] > [Afdrukken van index (Index afdrukken)] > [Indexvel afdrukken (Index afdrukken)].
3. Als u de afdrukinstellingen wilt wijzigen, drukt u op  [Afdrukinstell.].

Druk op [OK] wanneer u klaar bent.

Optie	Beschrijving
Papiersoort	Selecteer de papiersoort.
Papierform. (Papierformaat)	Selecteer het papierformaat.

4. Druk op [Start].



Verwante informatie

- [Foto's afdrukken vanaf een USB-flashstation op het Brother-apparaat](#)

Gerelateerde onderwerpen:

- [Foto's afdrukken op afbeeldingsnummer](#)

Foto's afdrukken op afbeeldingsnummer

Voordat u een afzonderlijke foto kunt afdrukken, moet u de indexpagina (miniaturen) afdrukken om het afbeeldingsnummer te achterhalen.

1. Plaats een USB-flashstation in de USB-sleuf.
2. Druk op [JPEG afdruk] > [Afdrukken van index (Index afdrukken)] > [Foto's afdrukken].
3. Voer de afbeeldingsnummers in die u wilt afdrukken van het foto-indexvel. Nadat u de afbeeldingsnummers hebt geselecteerd, drukt u op [OK].



- U kunt meerdere nummers in één keer invoeren door komma's of een koppelteken te gebruiken. Voer bijvoorbeeld **1, 3, 6** in om afbeelding 1, 3 en 6 af te drukken. Gebruik een koppelteken om een reeks afbeeldingen af te drukken. Voer bijvoorbeeld **1-5** in om afbeelding 1 tot en met 5 af te drukken.
- Voer maximaal 12 tekens (inclusief komma's en koppeltekens) in om op te geven welke foto's u wilt afdrukken.

4. Voer het aantal exemplaren op een van de volgende manieren in:
 - Druk op het touchscreen op [-] of [+].
 - Druk op **x01** om het toetsenbord op het touchscreen weer te geven en voer vervolgens het aantal exemplaren via het toetsenbord in. Druk op [OK].
 - Voer het aantal exemplaren in met behulp van de kiestoetsen.
5. Om de afdrukinstellingen te wijzigen, drukt u op  [Afdrukinstell.].
Druk op [OK] wanneer u klaar bent.
6. Druk op [Start].



Verwante informatie

- [Foto's afdrukken vanaf een USB-flashstation op het Brother-apparaat](#)

Gerelateerde onderwerpen:

- [Een foto-indexvel \(miniaturen\) vanaf een USB-flashstation afdrukken](#)
- [Afdrukinstellingen voor foto's](#)

Foto's afdrukken met automatisch bijsnijden

Als uw foto te lang of te breed is voor de lay-out, wordt een deel van het beeld automatisch afgesneden.

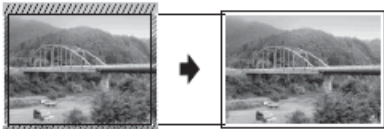

- De fabrieksinstelling is Aan. Als u de hele foto wilt afdrukken, zet u de instelling op Uit.
- Als u de instelling [Bijsnijd(crop)] uitschakelt, dient u ook de instelling [Zonder rand] uit te schakelen.

Bijsnijden: Aan



Bijsnijden: Uit



1. Plaats een USB-flashstation in de USB-sleuf.
2. Druk op [JPEG afdruk] > [Selecteer bestanden].
3. Druk op ◀ of ▶ om elke foto weer te geven. Druk op de gewenste foto en druk vervolgens op [OK].
4. Druk op [OK].
5. Druk op  [Afdrukinstell.] > [Bijsnijd(crop)].
6. Druk op [Aan] (of [Uit]).
7. Wanneer u klaar bent, drukt u op  of [OK].
8. Druk op [Start].

✓ Verwante informatie

- [Foto's afdrukken vanaf een USB-flashstation op het Brother-apparaat](#)

Gerelateerde onderwerpen:

- [Overige problemen](#)

Home > Afdrukken > Gegevens rechtstreeks afdrukken vanaf een USB-flashstation > Foto's rechtstreeks vanaf een USB-flashstation afdrukken > Foto's afdrukken vanaf een USB-flashstation op het Brother-apparaat > Foto's zonder rand afdrukken vanaf een USB-flashstation

Foto's zonder rand afdrukken vanaf een USB-flashstation

Met deze optie wordt het afdrukgebied uitgebreid naar de randen van het papier. Het afdrukken zal langer duren.

1. Plaats een USB-flashstation in de USB-sleuf.
2. Druk op [JPEG afdruk] > [Selecteer bestanden].
3. Druk op ◀ of ▶ om elke foto weer te geven. Druk op de gewenste foto en druk vervolgens op [OK].
4. Druk op [OK].
5. Druk op  [Afdrukinstell.] > [Zonder rand].
6. Druk op [Aan] (of [Uit]).
7. Wanneer u klaar bent, drukt u op  of [OK].
8. Druk op [Start].

Verwante informatie



- [Foto's afdrukken vanaf een USB-flashstation op het Brother-apparaat](#)

Gerelateerde onderwerpen:

- [Overige problemen](#)
-

De datum uit uw fotogegevens afdrukken

U kunt de datum afdrukken die al in de fotogegevens is opgenomen. De datum wordt in de rechterbenedenhoek afgedrukt. Om deze instelling te kunnen gebruiken, moet de datum aanwezig zijn in de fotogegevens.

1. Plaats een USB-flashstation in de USB-sleuf.
2. Druk op [JPEG afdruk] > [Selecteer bestanden].
3. Druk op ◀ of ▶ om elke foto weer te geven. Druk op de gewenste foto en druk vervolgens op [OK].
4. Druk op [OK].
5. Druk op  [Afdrukinstell.] > [Datum afdr.].
6. Druk op [Aan] (of [Uit]).
7. Wanneer u klaar bent, drukt u op  of [OK].
8. Druk op [Start].

Verwante informatie

- [Foto's afdrukken vanaf een USB-flashstation op het Brother-apparaat](#)

Afdrukinstellingen voor foto's

Druk op de knop  [Afdrukinstell.] om de onderstaande instellingen weer te geven.

Optie	Beschrijving
Afdrukkwaliteit (Printkwaliteit)	Selecteer de afdrukresolutie voor uw type document. Als u de optie <code>Inkjetpapier</code> selecteert bij <code>Papiersoort</code> , kunt u alleen <code>Fijn</code> selecteren.
(MFC-J6940DW/MFC-J6955DW/MFC-J6957DW) Ladeselectie	Selecteer de lade.
Papiersoort	Selecteer de papiersoort.
Papierform. (Papierformaat)	Selecteer het papierformaat.
Afdrukindeling (Afdruklay-out)	Selecteer de afdruklay-out.
Helderheid	Hiermee kunt u de helderheid instellen.
Contrast	Hiermee kunt u het contrast instellen. Hoe hoger het contrast, des te scherper en levendiger een beeld eruitziet.
Bijsnijd(crop)	Hiermee kunt u het beeld rond de marge bijsnijden om het aan het papier- of afdrukformaat aan te passen. Schakel deze functie uit wanneer u volledige afbeeldingen wilt afdrukken of ongewenst bijsnijden wilt vermijden.
Zonder rand	Hiermee wordt het afdrukgebied uitgebreid naar de randen van het papier.
Datum afdr.	Hiermee kunt u de datum op foto's laten afdrukken.
Nieuwe standaard	Hiermee kunt u de afdrukinstellingen die u vaak gebruikt opslaan door deze als standaardinstellingen te definiëren.
Fabrieksinstellingen	Hiermee worden gewijzigde afdrukinstellingen naar de fabrieksinstellingen hersteld.



Verwante informatie

- [Foto's afdrukken vanaf een USB-flashstation op het Brother-apparaat](#)

Gerelateerde onderwerpen:

- [Foto's vooraf bekijken en afdrukken vanaf een USB-flashstation](#)
- [Foto's afdrukken op afbeeldingsnummer](#)

PDF-bestanden rechtstreeks afdrukken vanaf een USB-flashstation

Gerelateerde modellen: MFC-J6955DW/MFC-J6957DW

U kunt PDF-bestanden rechtstreeks afdrukken vanaf een USB-flashstation.



Het is niet mogelijk om PDF-bestanden van 2 GB of groter af te drukken.

BELANGRIJK

Om schade aan uw apparaat te voorkomen, mag u GEEN ander apparaat dan een USB-flashstation op de USB Direct-interface aansluiten.

1. Plaats een USB-flashstation in de USB-sleuf.

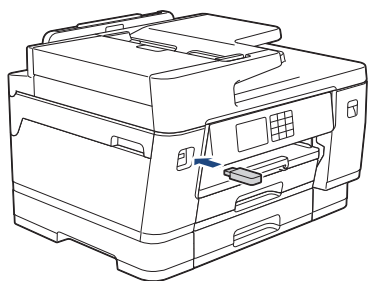

2. Druk op [PDF afdruk].



Als Beveiligd functieslot op uw apparaat is ingeschakeld, krijgt u mogelijk geen toegang tot Direct Print.

3. Druk op ▲ of ▼ om het PDF-bestand dat u wilt afdrukken weer te geven en druk er vervolgens op.
4. Voer het aantal exemplaren op een van de volgende manieren in:
 - Druk op [-] of [+] op het touchscreen.
 - Druk op $\times 001$ om het toetsenbord op het touchscreen weer te geven en voer vervolgens het aantal exemplaren via het toetsenbord in. Druk op [OK].
 - Voer het aantal exemplaren in met behulp van de kiestoetsen.
5. Controleer de weergegeven lijst met opties.
6. Om de afdrukinstellingen te wijzigen, drukt u op  [Afdrukinstell.].

Druk op [OK] wanneer u klaar bent.

Optie	Beschrijving
Afdrukkwaliteit (Printkwaliteit)	Selecteer de afdrukresolutie voor uw type document.
Ladeselectie	Selecteer de lade.
Papierform. (Papierformaat)	Selecteer het papierformaat.
Meer pag. afdr.	Selecteer deze optie om meerdere pagina's van een enkel vel papier of één pagina van een document op meerdere vellen af te drukken.
Tweezijdig	Selecteer het type dubbelzijdig binden.

Optie	Beschrijving
Sorteren	Schakel deze optie in om sets van uit meerdere pagina's bestaande documenten in de oorspronkelijke paginavolgorde af te drukken.
PDF-optie	Selecteer deze optie om een PDF-bestand met markeringen of stempels af te drukken.
Nieuwe standaard	Hiermee kunt u de afdrukinstellingen die u vaak gebruikt opslaan door deze als standaardinstellingen te definiëren.
Fabrieksinstellingen	Hiermee worden gewijzigde afdrukinstellingen naar de fabrieksinstellingen hersteld.

7. Druk op [Zwart-wit starten] of [Kleur Starten].

BELANGRIJK

Koppel het USB-flashstation NIET los van de USB Direct-interface tot het apparaat klaar is met afdrukken.



Verwante informatie

- [Gegevens rechtstreeks afdrukken vanaf een USB-flashstation](#)

Een e-mailbijlage afdrukken

U kunt bestanden afdrukken door ze naar uw Brother-apparaat te e-mailen.

- U kunt maximaal 10 documenten toevoegen aan een e-mailbericht, in totaal 20 MB.
- Deze functie ondersteunt de volgende indelingen:
 - Documentbestanden: PDF, TXT, Microsoft Word-bestanden, Microsoft Excel-bestanden en Microsoft PowerPoint-bestanden
 - Afbeeldingsbestanden: JPEG, BMP, GIF, PNG en TIFF
- Het apparaat drukt standaard zowel het e-mailbericht als de bijlagen af. Als u alleen de e-mailbijlagen wilt afdrukken, moet u de instellingen aanpassen.

1. Druk op ◀ of ▶ om [Apps] weer te geven.

Druk op [Apps].



- Als op het LCD-scherm van het apparaat informatie over de internetverbinding wordt weergegeven, leest u de informatie en drukt u vervolgens op [OK].
- Op het LCD-scherm worden af en toe updates of aankondigingen over Brother Web Connect-functies weergegeven. Lees de informatie en druk dan op [OK].

2. Druk op ▲ of ▼ om de optie [Online functies] weer te geven en druk er vervolgens op.



- Als deze functie vergrendeld is, neemt u contact op met uw netwerkbeheerder voor toegang.
- Als informatie over [Online functies] wordt weergegeven, leest u de informatie en drukt u vervolgens op [OK].

3. Druk op [Inschakelen].

Volg de aanwijzingen op het scherm. Online-functies zijn ingeschakeld.

4. Druk op ▲ of ▼ om de optie [E-mail afdrukken] weer te geven en druk er vervolgens op.



Als informatie over [E-mail afdrukken] wordt weergegeven, leest u de informatie en drukt u vervolgens op [OK].

5. Druk op [Inschakelen].

Volg de aanwijzingen op het scherm. Het instructieblad wordt afgedrukt.

6. Stuur uw e-mail naar het e-mailadres dat op het blad vermeld staat. Het apparaat drukt de e-mailbijlagen af.



Als u de instellingen wilt wijzigen, zoals het e-mailadres en de printerinstellingen, opent u Beheer via een webbrowser, klikt u in het linkernavigatiemenu op **Online functies > Instellingen voor online functies** en klikt u vervolgens op de knop **Instellingenpagina voor online functies**.



Verwante informatie

- [Afdrukken](#)

Gerelateerde onderwerpen:

- [Beheer via een webbrowser openen](#)

Scannen





- [Scannen met de scanknop op uw apparaat](#)
- [Scannen met Brother iPrint&Scan \(Windows/Mac\)](#)
- [Scan vanaf uw computer \(Windows\)](#)
- [Scan vanaf uw computer \(Mac\)](#)
- [Scaninstellingen configureren met Beheer via een webbrowser](#)

Scannen met de scanknop op uw apparaat

- Letter- of A4-documenten van meerdere pagina's scannen
- Foto's en grafische afbeeldingen scannen
- Gescande gegevens als PDF-bestand naar een map opslaan
- Gescande gegevens op een USB-flashstation opslaan
- Meerdere visitekaartjes en foto's scannen (Automatisch bijnijden)
- Scannen naar een bewerkbaar tekstbestand met OCR
- Gescande gegevens opslaan als e-mailbijlage
- Gescande gegevens naar een e-mailontvanger verzenden
- Scan naar FTP
- Scannen naar SSH FTP (SFTP)
- Scan naar netwerk (Windows)
- Scannen naar SharePoint
- Web Services voor scannen op uw netwerk (Windows 7, Windows 8.1 en Windows 10)
- Scaninstellingen wijzigen met Brother iPrint&Scan

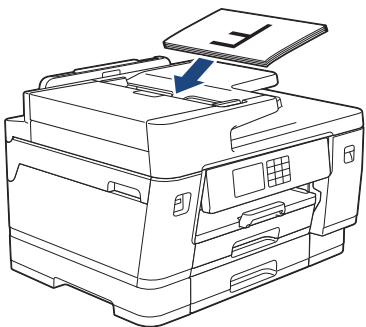
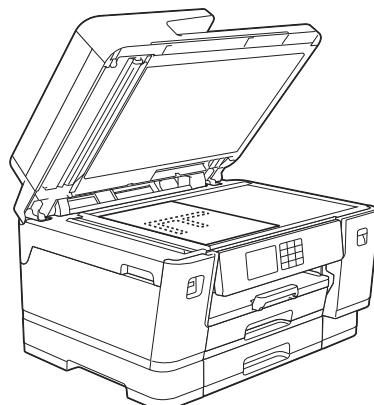
Letter- of A4-documenten van meerdere pagina's scannen

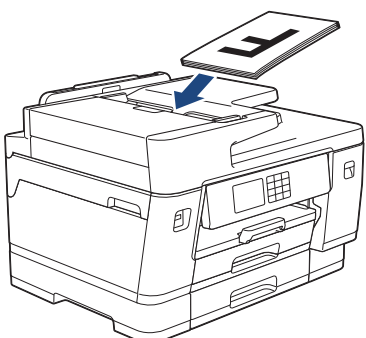
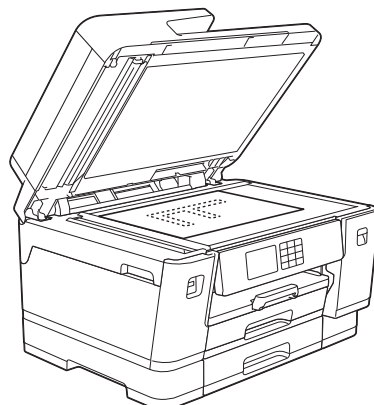
Wanneer u een A4- of Letter-document van meerdere pagina's scant, plaatst u de korte zijde bovenaan voor staande documenten en plaatst u de lange zijde bovenaan voor liggende documenten.

Afdrukstand van het document	Scanresultaat
<p>Lange zijde eerst</p> <p>ADF</p>  <p>Glasplaat</p> 	
<p>Korte zijde eerst</p> <p>ADF</p>  <p>Glasplaat</p> 	

✓ Verwante informatie

- [Scannen met de scanknop op uw apparaat](#)

Foto's en grafische afbeeldingen scannen

Gescande foto's of afbeeldingen rechtstreeks naar uw computer verzenden.

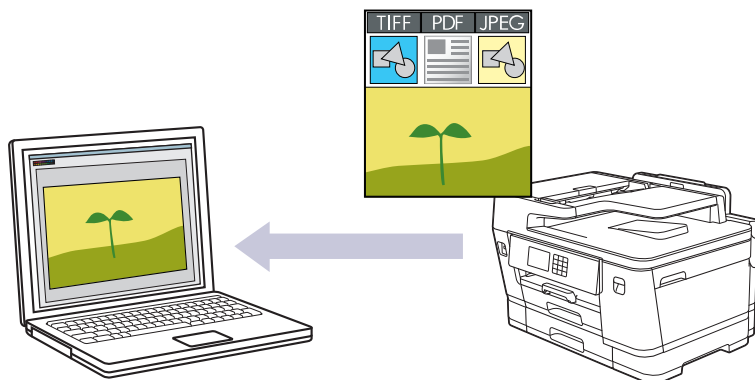

Gebruik de scanknop op het apparaat om tijdelijke wijzigingen aan de scaninstellingen aan te brengen. Gebruik Brother iPrint&Scan om permanente wijzigingen aan te brengen.

1. Plaats uw document.
2. Druk op [Scannen] > [naar computer] > [naar afbeelding].
3. Als het apparaat verbonden is via het netwerk, drukt u op ▲ of ▼ om de computer waar u gegevens naar wilt verzenden weer te geven, en selecteert u vervolgens de naam van de computer.



Wanneer u via het LCD-scherm wordt gevraagd om een pincode in te voeren, voert u via het LCD-scherm de vier cijfers van de pincode voor de betreffende computer in en drukt u vervolgens op [OK].

4. Als u de instellingen wilt wijzigen, drukt u op  [Opties].



Als u  [Opties] wilt gebruiken, moet u het apparaat aansluiten op een computer waar Brother iPrint&Scan op is geïnstalleerd.

5. Druk op [Scaninstellingen] > [Inst. op apparaat].
6. Selecteer de scaninstellingen die u wilt wijzigen en druk vervolgens op [OK].

Optie	Beschrijving
2-zijdige scan (MFC-J6940DW/MFC-J6955DW/ MFC-J6957DW)	Hiermee selecteert u de 2-zijdige scanmodus.
Kleurinstelling	Hiermee selecteert u de kleurindeling voor uw document.
Resolutie	Selecteer de scanresolutie voor uw document.
Bestandstype	Hiermee selecteert u de bestandsindeling voor uw document.
Documentgrootte	Selecteer uw documentformaat.
Helderheid	Selecteer het helderheidsniveau.
Contrast	Selecteer het contrastniveau.
Autom. recht	U kunt eventuele scheefstand van documenten aanpassen.
Geen lege pagina's	Wanneer u Aan hebt geselecteerd, worden blanco pagina's overgeslagen.

Optie	Beschrijving
Achtergr.kleur verwijderen	Hiermee kunt u instellen hoeveel achtergrondkleur moet worden verwijderd.



Om de instellingen als snelkoppeling op te slaan, drukt u op [Opslaan als snelk.]. Er wordt u gevraagd of u dit als een snelkoppeling wilt opslaan. Volg de instructies op het LCD-scherm.

7. Druk op [Start].

Het apparaat begint met scannen. Als u de glasplaat van het apparaat gebruikt, volgt u de instructies op het LCD-scherm om de scantaak te vervolledigen.



Verwante informatie

- [Scannen met de scanknop op uw apparaat](#)
-

Gescande gegevens als PDF-bestand naar een map opslaan

Documenten scannen en deze in een map op uw computer als PDF-bestanden opslaan.

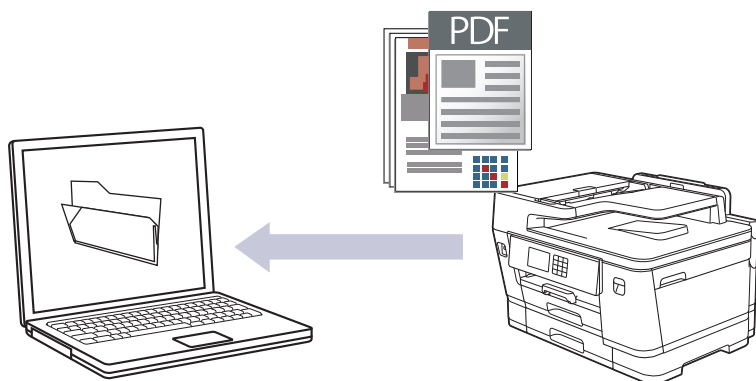

Gebruik de scanknop op het apparaat om tijdelijke wijzigingen aan de scaninstellingen aan te brengen. Gebruik Brother iPrint&Scan om permanente wijzigingen aan te brengen.

1. Plaats uw document.
2. Druk op [Scannen] > [naar computer] > [naar bestand].
3. Als het apparaat verbonden is via het netwerk, drukt u op ▲ of ▼ om de computer waar u gegevens naar wilt verzenden weer te geven, en selecteert u vervolgens de naam van de computer.



Wanneer u via het LCD-scherm wordt gevraagd om een pincode in te voeren, voert u via het LCD-scherm de vier cijfers van de pincode voor de betreffende computer in en drukt u vervolgens op [OK].

4. Als u de instellingen wilt wijzigen, drukt u op  [Opties].



Als u  [Opties] wilt gebruiken, moet u het apparaat aansluiten op een computer waar Brother iPrint&Scan op is geïnstalleerd.

5. Druk op [Scaninstellingen] > [Inst. op apparaat].
6. Selecteer de scaninstellingen die u wilt wijzigen en druk vervolgens op [OK].

Optie	Beschrijving
2-zijdige scan (MFC-J6940DW/MFC-J6955DW/ MFC-J6957DW)	Hiermee selecteert u de 2-zijdige scanmodus.
Kleurinstelling	Hiermee selecteert u de kleurindeling voor uw document.
Resolutie	Selecteer de scanresolutie voor uw document.
Bestandstype	Hiermee selecteert u de bestandsindeling voor uw document.
Documentgrtte	Selecteer uw documentformaat.
Helderheid	Selecteer het helderheidsniveau.
Contrast	Selecteer het contrastniveau.
Autom. recht	U kunt eventuele scheefstand van documenten aanpassen.

Optie	Beschrijving
Geen lege pagina's	Wanneer u Aan hebt geselecteerd, worden blanco pagina's overgeslagen.
Achtergr.kleur verwijderen	Hiermee kunt u instellen hoeveel achtergrondkleur moet worden verwijderd.



Om de instellingen als snelkoppeling op te slaan, drukt u op [Opslaan als snelk.]. Er wordt u gevraagd of u dit als een snelkoppeling wilt opslaan. Volg de instructies op het LCD-scherm.

7. Druk op [Start].

Het apparaat begint met scannen. Als u de glasplaat van het apparaat gebruikt, volgt u de instructies op het LCD-scherm om de scantaak te vervolledigen.



Verwante informatie

- [Scannen met de scanknop op uw apparaat](#)
-

Gescande gegevens op een USB-flashstation opslaan

Hiermee kunt u zonder tussenkomst van een computer documenten scannen en vervolgens rechtstreeks opslaan op een USB-flashstation.

1. Plaats uw document.
2. Plaats een USB-flashstation in de USB-sleuf.

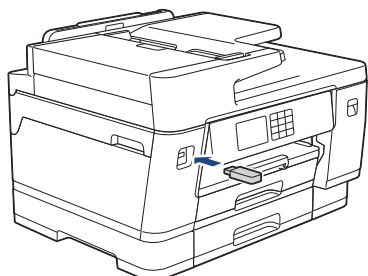

3. Druk op ▲ of ▼ om de optie [Scan nr media (Scannen naar media)] weer te geven en druk er vervolgens op.
4. Als u de instellingen wilt wijzigen, drukt u op  [Opties] en gaat u vervolgens naar de volgende stap.



- Uw eigen standaardinstellingen instellen: druk nadat u de instellingen hebt gewijzigd op de optie [Nieuwe standaard] en vervolgens op [Ja].
- De fabrieksinstellingen herstellen: druk nadat u de instellingen hebt gewijzigd op de optie [Fabrieksinstellingen] en vervolgens op [Ja].

5. Selecteer de scaninstellingen die u wilt wijzigen en druk vervolgens op [OK].

Optie	Beschrijving
2-zijdige scan (MFC-J6940DW/ MFC-J6955DW/ MFC-J6957DW)	Hiermee selecteert u de 2-zijdige scanmodus.
Kleurinstelling	Hiermee selecteert u de kleurindeling voor uw document.
Resolutie	Selecteer de scanresolutie voor uw document.
Bestandstype	Hiermee selecteert u de bestandsindeling voor uw document.
Documentgrtte	Selecteer uw documentformaat.
Helderheid	Selecteer het helderheidsniveau.
Contrast	Selecteer het contrastniveau.
Bestandsnaam	Hiermee kunt u het bestand hernoemen.
Stijl voor naam	Selecteer de volgorde waarin de datum, telleraantallen en andere onderdelen in de bestandsnamen worden weergegeven.
Aut.bijsnijden	U kunt meerdere documenten via de glasplaat scannen en deze rechtstreeks op een USB-flashstation opslaan. Het apparaat maakt na het scannen van elk document aparte bestanden of een enkel bestand van meerdere pagina's aan.
Autom. recht	U kunt eventuele scheefstand van documenten aanpassen.

Optie	Beschrijving
Geen lege pagina's	Wanneer u Aan hebt geselecteerd, worden blanco pagina's overgeslagen.
Gevoeligheid geen lege pag.	Selecteer het gevoeligheidsniveau voor het detecteren van blanco pagina's in de gescande gegevens. Hoe hoger het gevoeligheidsniveau, hoe gemakkelijker het voor het apparaat is om blanco pagina's te detecteren.
Achtergr.kleur verwijderen	Hiermee kunt u instellen hoeveel achtergrondkleur moet worden verwijderd.
Marge-instelling	Hiermee past u de documentmarges aan.



Om de instellingen als snelkoppeling op te slaan, drukt u op [Opslaan als snelk.]. Er wordt u gevraagd of u dit als een snelkoppeling wilt opslaan. Volg de instructies op het LCD-scherm.

- Druk op [Start].
- Als u de glasplaat gebruikt, plaatst u de volgende pagina en drukt u op [Doorgaan]. Druk op [Voltooien] als er geen pagina's meer te scannen zijn. Zorg er na het scannen voor dat u [Voltooien] kiest voordat u het USB-flashstation uit het apparaat haalt.

BELANGRIJK

Tijdens het lezen van de gegevens wordt een bericht op het LCD-scherm weergegeven. Koppel het netsnoer NIET los of haal het USB-flashstation NIET uit het apparaat wanneer het de gegevens leest. U kunt gegevens verliezen of het USB-flashstation beschadigen.



Verwante informatie

- Scannen met de scanknop op uw apparaat
- Compatibele USB-flashstations

Compatibele USB-flashstations

Uw Brother-apparaat heeft een mediastation (sleuf) voor het opslaan van algemene gegevens.

BELANGRIJK

De USB Direct-interface biedt alleen ondersteuning aan USB-flashstations en USB-apparaten die gebruikmaken van de USB-massaopslagstandaard. Andere USB-apparaten worden niet ondersteund.

Compatibele media	
USB-flashstation	

Compatibele USB-flashstations	
USB-klasse	Klasse USB-massaopslag
Subklasse USB-massaopslag	SCSI of SFF-8070i
Overdrachtsprotocol	Alleen bulkoverdracht
Indeling ¹	FAT12/FAT16/FAT32/exFAT
Sectorgrootte	Max. 4096 bytes
Versleuteling	Versleutelde apparaten worden niet ondersteund.

¹ NTFS-indeling wordt niet ondersteund.



Verwante informatie

- [Gegevens rechtstreeks afdrukken vanaf een USB-flashstation](#)
- [Gescande gegevens op een USB-flashstation opslaan](#)

Meerdere visitekaartjes en foto's scannen (Automatisch bijsnijden)

U kunt meerdere documenten tegelijk via de glasplaat scannen. Na het scannen worden met behulp van de functie Automatisch bijsnijden van elk document aparte bestanden of een enkel bestand van meerdere pagina's aangemaakt.

Richtlijnen voor automatisch bijsnijden

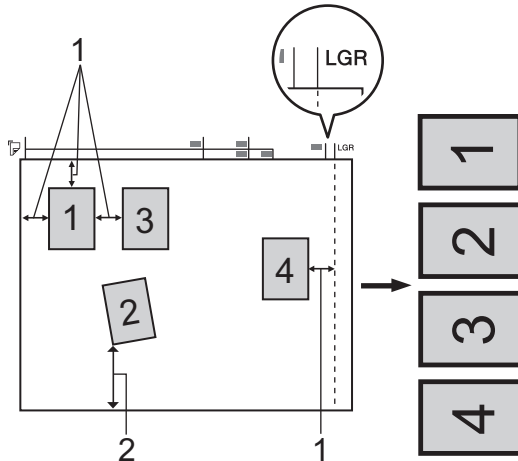

1. 10 mm of meer
2. 20 mm of meer (onderzijde)
 - Deze instelling is alleen beschikbaar voor rechthoekige of vierkante documenten.
 - Als uw document te lang of te breed is, werkt deze instelling niet zoals hier beschreven.
 - Houd bij het plaatsen van documenten de randen van de glasplaat vrij, zoals in de illustratie getoond.
 - Plaats de documenten met een tussenruimte van minimaal 10 mm naast elkaar op de glasplaat.
 - Bij het automatisch bijsnijden wordt een document dat scheef op de glasplaat ligt automatisch rechtgelegd. Als het document echter scheef ligt in een hoek van meer dan 45 graden bij gebruik van minder dan 300 x 300 dpi of van 10 graden bij gebruik van 600 x 600 dpi, dan werkt deze functie niet.
 - Om de functie Automatisch bijsnijden te kunnen gebruiken, moet de ADF leeg zijn.
 - De functie Automatisch bijsnijden is beschikbaar voor maximaal 32 documenten, afhankelijk van de grootte van de documenten.



Om documenten te scannen met de functie Automatisch bijsnijden, legt u de documenten op de glasplaat.

1. Plaats documenten op de glasplaat.
2. Plaats een USB-flashstation in uw apparaat.
3. Druk op [Scan nr media (Scannen naar media)] >  [Opties] > [Aut.bijsnijden].
4. Druk op [Aan].
5. Druk op [OK].
6. Druk op [Start].

Het apparaat begint met scannen. Volg de instructies op het LCD-scherm om de scanopdracht te voltooien.



Verwante informatie

- [Scannen met de scanknop op uw apparaat](#)

Scannen naar een bewerkbaar tekstbestand met OCR

Met behulp van OCR-technologie (optical character recognition) kan het apparaat de tekens in een gescand document naar tekst converteren. Vervolgens kunt u deze tekst met een tekstverwerkingsprogramma naar keuze bewerken.

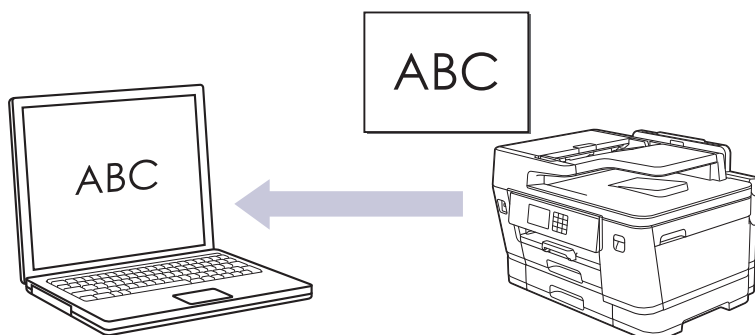

- De functie Scannen naar OCR is voor bepaalde talen beschikbaar.
- Gebruik de scanknop op het apparaat om tijdelijke wijzigingen aan de scaninstellingen aan te brengen. Gebruik Brother iPrint&Scan om permanente wijzigingen aan te brengen.

1. Plaats uw document.
2. Druk op [Scannen] > [naar computer] > [naar OCR].
3. Als het apparaat verbonden is via het netwerk, drukt u op ▲ of ▼ om de computer waar u gegevens naar wilt verzenden weer te geven, en selecteert u vervolgens de naam van de computer.

 Wanneer u via het LCD-scherm wordt gevraagd om een pincode in te voeren, voert u via het LCD-scherm de vier cijfers van de pincode voor de betreffende computer in en drukt u vervolgens op [OK].

4. Als u de instellingen wilt wijzigen, drukt u op  [Opties].

 Als u  [Opties] wilt gebruiken, moet u het apparaat aansluiten op een computer waar Brother iPrint&Scan op is geïnstalleerd.

5. Druk op [Scaninstellingen] > [Inst. op apparaat].
6. Selecteer de scaninstellingen die u wilt wijzigen en druk vervolgens op [OK].

Optie	Beschrijving
2-zijdige scan (MFC-J6940DW/MFC-J6955DW/ MFC-J6957DW)	Hiermee selecteert u de 2-zijdige scanmodus.
Kleurinstelling	Hiermee selecteert u de kleurindeling voor uw document.
Resolutie	Selecteer de scanresolutie voor uw document.
Bestandstype	Hiermee selecteert u de bestandsindeling voor uw document.
Documentgrtte	Selecteer uw documentformaat.
Helderheid	Selecteer het helderheidsniveau.
Contrast	Selecteer het contrastniveau.

Optie	Beschrijving
Autom. recht	U kunt eventuele scheefstand van documenten aanpassen.
Geen lege pagina's	Wanneer u Aan hebt geselecteerd, worden blanco pagina's overgeslagen.
Achtergr.kleur verwijderen	Hiermee kunt u instellen hoeveel achtergrondkleur moet worden verwijderd.



Om de instellingen als snelkoppeling op te slaan, drukt u op [Opslaan als snelk.]. Er wordt u gevraagd of u dit als een snelkoppeling wilt opslaan. Volg de instructies op het LCD-scherm.

7. Druk op [Start].

Het apparaat begint met scannen. Als u de glasplaat van het apparaat gebruikt, volgt u de instructies op het LCD-scherm om de scantaak te vervolledigen.



Verwante informatie

- [Scannen met de scanknop op uw apparaat](#)
-

Gescande gegevens opslaan als e-mailbijlage

Verzend de gescande gegevens als bijlage vanaf uw apparaat naar uw e-mailprogramma.

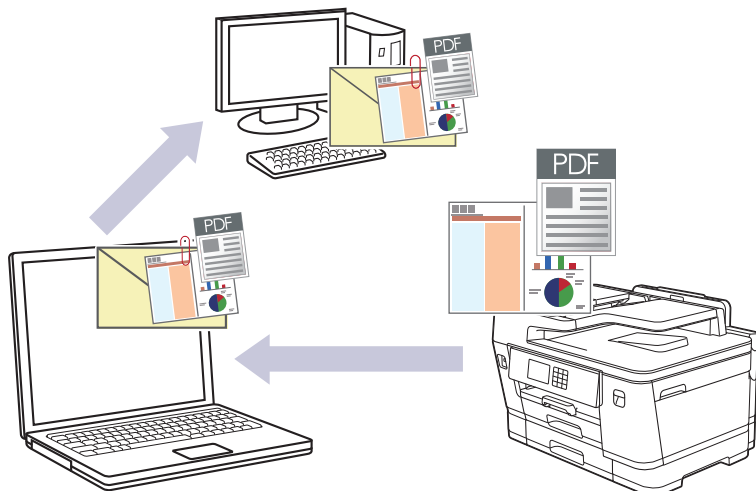

- Gebruik de scanknop op het apparaat om tijdelijke wijzigingen aan de scaninstellingen aan te brengen. Gebruik Brother iPrint&Scan om permanente wijzigingen aan te brengen.
- Als u e-mail wilt scannen met de scanknop van het apparaat, moet u een van deze toepassingen selecteren in Brother iPrint&Scan:
 - Windows: Microsoft Outlook
 - Mac: Apple Mail

Gebruik voor andere toepassingen en webmail de functie Scannen naar afbeelding of Scannen naar bestand om een document te scannen en vervolgens als e-mailbijlage te versturen.

1. Plaats uw document.
2. Druk op [Scannen] > [naar computer] > [naar e-mail].
3. Als het apparaat verbonden is via het netwerk, drukt u op ▲ of ▼ om de computer waar u gegevens naar wilt verzenden weer te geven, en selecteert u vervolgens de naam van de computer.



Wanneer u via het LCD-scherm wordt gevraagd om een pincode in te voeren, voert u via het LCD-scherm de vier cijfers van de pincode voor de betreffende computer in en drukt u vervolgens op [OK].

4. Als u de instellingen wilt wijzigen, drukt u op  [Opties].



Als u  [Opties] wilt gebruiken, moet u het apparaat aansluiten op een computer waar Brother iPrint&Scan op is geïnstalleerd.

5. Druk op [Scaninstellingen] > [Inst. op apparaat].
6. Selecteer de scaninstellingen die u wilt wijzigen en druk vervolgens op [OK].

Optie	Beschrijving
2-zijdige scan (MFC-J6940DW/MFC-J6955DW/ MFC-J6957DW)	Hiermee selecteert u de 2-zijdige scanmodus.
Kleurinstelling	Hiermee selecteert u de kleurindeling voor uw document.
Resolutie	Selecteer de scanresolutie voor uw document.

Optie	Beschrijving
Bestandstype	Hiermee selecteert u de bestandsindeling voor uw document.
Documentgrootte	Selecteer uw documentformaat.
Helderheid	Selecteer het helderheidsniveau.
Contrast	Selecteer het contrastniveau.
Autom. recht	U kunt eventuele scheefstand van documenten aanpassen.
Geen lege pagina's	Wanneer u Aan hebt geselecteerd, worden blanco pagina's overgeslagen.
Achtergr.kleur verwijderen	Hiermee kunt u instellen hoeveel achtergrondkleur moet worden verwijderd.



Om de instellingen als snelkoppeling op te slaan, drukt u op [Opslaan als snelk.]. Er wordt u gevraagd of u dit als een snelkoppeling wilt opslaan. Volg de instructies op het LCD-scherm.

7. Druk op [Start].

Het apparaat scant het document en slaat het op als een bestandsbijlage. Vervolgens start het apparaat uw e-mailtoepassing en opent deze een nieuw, leeg e-mailbericht met het gescande bestand als bijlage.



Verwante informatie

- [Scannen met de scanknop op uw apparaat](#)

Gescande gegevens naar een e-mailontvanger verzenden

Verzend gescande gegevens rechtstreeks van uw Brother-apparaat naar een e-mailontvanger zonder daarbij een computer te gebruiken.

- Om gescande gegevens naar een e-mailontvanger te verzenden, moet u uw apparaat eerst configureren om te communiceren met uw netwerk en de e-mailserver die dient voor het verzenden en ontvangen van e-mail.
 - U kunt deze items configureren met het bedieningspaneel van het apparaat of Beheer via een webbrowser.
 - Als u de functie Scannen naar e-mailserver wilt gebruiken, moet uw apparaat verbinding met een netwerk en toegang tot een SMTP-server hebben. Voordat u verder kunt gaan, hebt u de volgende SMTP-e-mailinstellingen nodig:
 - Serveradres
 - Poortnummer
 - Gebruikersnaam
 - Type versleuteling (SSL of TLS)
 - E-mailservercertificaat (indien gebruikt)
- Als u deze instellingen niet hebt, neemt u contact op met uw e-mailprovider of netwerkbeheerder.

1. Plaats uw document.
2. Druk op [Scannen] > [naar e-mailserver].



(MFC-J6955DW/MFC-J6957DW)

- Als u uw e-mailadres met uw gebruikers-ID hebt geregistreerd, verschijnt de knop [naar MijnE-mail] wanneer u zich aanmeldt bij het apparaat met Beveiligd functieslot, Active Directory-verificatie of LDAP-verificatie.
- Om de gescande gegevens naar uw e-mailadres te verzenden, drukt u op [naar MijnE-mail]. Wanneer uw e-mailadres op de LCD verschijnt, drukt u op [Volg.].
- Als u deze functie wilt inschakelen in Beheer via een webbrowser, klikt u op **Scannen > Scannen naar e-mailserver** in het linkernavigatiemenu. Selecteer **Aan** in het veld **Verzend naar Mijn e-mail**.

3. Voer een van de volgende handelingen uit om het e-mailadres van de bestemming in te voeren:

- Om het e-mailadres handmatig in te voeren, drukt u op [Handmatig] en voert u vervolgens het e-mailadres in met behulp van de tekenknoppen op de LCD. Wanneer u klaar bent, drukt u op [OK].
- Als het e-mailadres in het adresboek van het apparaat is opgeslagen, drukt u op [Adresboek] en selecteert u vervolgens het e-mailadres.

Druk op [OK].

4. Controleer het e-mailadres en druk vervolgens op [Volg.].
5. Als u de instellingen wilt wijzigen, drukt u op  [Opties] en gaat u vervolgens naar de volgende stap.



- Uw eigen standaardinstellingen instellen: druk nadat u de instellingen hebt gewijzigd op de optie [Nieuwe standaard] en vervolgens op [Ja].
- De fabrieksinstellingen herstellen: druk nadat u de instellingen hebt gewijzigd op de optie [Fabrieksinstellingen] en vervolgens op [Ja].

6. Selecteer de scaninstellingen die u wilt wijzigen en druk vervolgens op [OK].

Optie	Beschrijving
2-zijdige scan	Hiermee selecteert u de 2-zijdige scanmodus.

Optie	Beschrijving
(MFC-J6940DW/MFC-J6955DW/ MFC-J6957DW)	
Kleurinstelling	Hiermee selecteert u de kleurindeling voor uw document.
Resolutie	Selecteer de scanresolutie voor uw document.
Bestandstype	Hiermee selecteert u de bestandsindeling voor uw document.
Documentgrootte	Selecteer uw documentformaat.
Helderheid	Selecteer het helderheidsniveau.
Contrast	Selecteer het contrastniveau.
Marge-instelling	Hiermee past u de documentmarges aan.
Voorbeeld (MFC-J6955DW/MFC-J6957DW)	Hiermee geeft u een voorbeeld van het scanresultaat weer op het LCD-scherm voordat de gescande gegevens worden opgeslagen.



- Om de instellingen als snelkoppeling op te slaan, drukt u op [Opslaan als snelk.]. Er wordt u gevraagd of u dit als een snelkoppeling wilt opslaan. Volg de instructies op het LCD-scherm.
- (MFC-J6955DW/MFC-J6957DW) Als u de gescande resultaten wilt zien voordat de gescande gegevens worden opgeslagen, drukt u op  en vervolgens op [Voorbeeld]. Het apparaat scant het document en geeft de gescande resultaten weer op het LCD-scherm. Als de gescande resultaten naar wens zijn, drukt u op [Start] om af te drukken en de verwerking te stoppen.

7. Druk op [Start].

Het apparaat begint met scannen. Als u de glasplaat van het apparaat gebruikt, volgt u de instructies op het LCD-scherm om de scantaak te vervolledigen.



Verwante informatie

- [Scannen met de scanknop op uw apparaat](#)

Scan naar FTP

Documenten rechtstreeks naar een FTP-server scannen wanneer u de gescande informatie moet delen. Voor extra gebruiksgemak configureert u verschillende profielen om uw favoriete Scannen naar FTP-bestemmingen op te slaan.

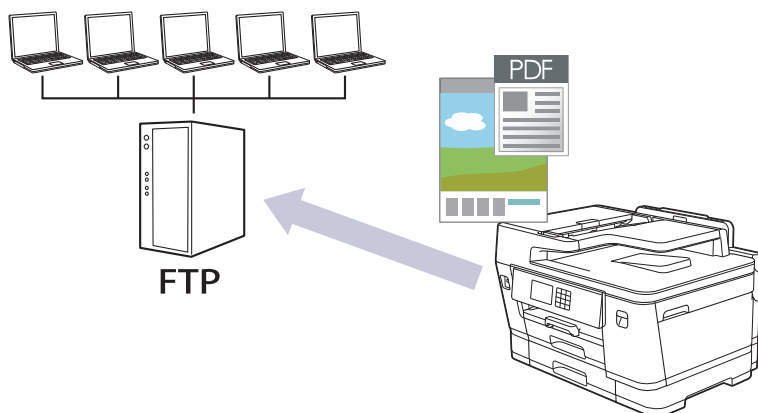

- Een profiel instellen voor Scannen naar FTP
- Gescande gegevens naar een FTP-server uploaden

Een profiel instellen voor Scannen naar FTP

Installeer een Scannen naar FTP-profiel om de gescande gegevens rechtstreeks naar een FTP-locatie te scannen en te uploaden.

Wij raden Microsoft Internet Explorer 11/Microsoft Edge voor Windows, Safari 13 voor Mac, Google Chrome™ voor Android (4.x of hoger) en Google Chrome™/Safari voor iOS (10.x of hoger) aan. Zorg ervoor dat JavaScript en cookies altijd zijn geactiveerd, ongeacht welke browser u gebruikt.

1. Start uw webbrowser.
2. Voer "https://IP-adres van machine" in de adresbalk van uw browser in (waarbij "IP-adres van machine" staat voor het IP-adres van het apparaat).

Bijvoorbeeld:

https://192.168.1.2

3. Voer zo nodig het wachtwoord in in het veld **Inloggen** en klik vervolgens op **Inloggen**.



Het standaardwachtwoord voor het beheer van de apparaatinstellingen vindt u op de achterzijde van het apparaat bij "**Pwd**".

4. (MFC-J6540DW/MFC-J6940DW) Ga naar het navigatiemenu en klik vervolgens op **Scannen > Scannen naar FTP/netwerk**.



Begin bij ≡ als het navigatiemenu niet wordt weergegeven aan de linkerkant van het scherm.

5. (MFC-J6955DW/MFC-J6957DW) Ga naar het navigatiemenu en klik vervolgens op **Scannen > Scannen naar FTP/SFTP/netwerk/SharePoint**.



Begin bij ≡ als het navigatiemenu niet wordt weergegeven aan de linkerkant van het scherm.

6. Selecteer de optie **FTP** en klik vervolgens op **Indienen**.
7. (MFC-J6540DW/MFC-J6940DW) Klik op het menu **Scannen naar FTP/netwerkprofiel**.
8. (MFC-J6955DW/MFC-J6957DW) Klik op het menu **Scannen naar FTP/SFTP/netwerk/SharePoint-profiel**.
9. Selecteer het profiel dat u wilt instellen of wijzigen.



Als u een van de tekens ?, /, \, ", :, <, >, | of * gebruikt, kan dit een verzendfout veroorzaken.

Optie	Beschrijving
Profielnaam	Voer een naam voor dit serverprofiel in (maximaal 15 alfanumerieke tekens). De LCD van het apparaat geeft deze naam weer.
Hostadres	Voer het hostadres (bijvoorbeeld: sftp.voorbeeld.com; tot 64 tekens) of het IP-adres (bijvoorbeeld: 192.23.56.189) in.
Poortnummer	Wijzig de instelling voor Poortnummer die wordt gebruikt voor toegang tot de FTP-server. De standaardinstelling is poort 21. In de meeste gevallen hoeft deze instelling niet te worden aangepast.
Gebruikersnaam	Voer een gebruikersnaam in (maximaal 32 tekens) die toestemming heeft om gegevens naar de FTP-server te schrijven.
Wachtwoord	Voer het wachtwoord in (maximaal 32 tekens) voor de gebruikersnaam die u in het veld Gebruikersnaam hebt ingevoerd. Voer het wachtwoord opnieuw in het veld Wachtwoord opnieuw invoeren in.
SSL/TLS	Stel de optie SSL/TLS in om veilig te scannen met SSL/TLS-communicatie. Wijzig indien nodig de instelling CA-certificaat .

Optie	Beschrijving
Directory opslaan	Voer het pad in (max. 60 tekens) naar de map op de FTP-server waar u de gescande gegevens naartoe wilt sturen. Voer geen backslash in het begin van het pad in (bijvoorbeeld: brother/abc).
Bestandsnaam	Selecteer een bestandsnaam in de gegeven voorinstellingen of in de door de gebruiker gedefinieerde namen. U kunt de door de gebruiker gedefinieerde namen en stijl van de bestandsnamen instellen in het menu Bestandsnaam voor scans in het navigatiemenu.
Kwaliteit	Selecteer een instelling voor de kwaliteit. Als u de optie Selectie gebruiker kiest, vraagt het apparaat de gebruikers een instelling op te geven telkens als deze het scanprofiel gebruiken.
Bestandstype	Selecteer het type bestand dat u wilt gebruiken voor het gescande document. Als u de optie Selectie gebruiker kiest, vraagt het apparaat de gebruikers een instelling op te geven telkens als deze het scanprofiel gebruiken.
Documentgrootte	Selecteer het formaat van het document in de lijst. Dit is nodig om ervoor te zorgen dat het gescande bestand de juiste grootte heeft.
Automatisch rechtleggen	Selecteer Aan om het apparaat zo in te stellen dat scheefgetrokken pagina's automatisch worden gecorrigeerd wanneer de pagina's worden gescand.
Lege pagina overslaan	Selecteer de optie Aan om blanco pagina's van het document uit de scanresultaten te verwijderen.
Gevoeligheid geen lege pag.	Selecteer het gevoeligheidsniveau voor het detecteren van blanco pagina's in de gescande gegevens. Hoe hoger het gevoeligheidsniveau, hoe gemakkelijker het voor het apparaat is om blanco pagina's te detecteren.
2-zijdige scan (MFC-J6940DW/ MFC-J6955DW/MFC-J6957DW)	Selecteer Lange zijde of Korte zijde om beide zijden van het document te scannen, afhankelijk van de lay-out van het origineel.
Achtergrondkleur verwijderen	Wijzig de hoeveelheid achtergrondkleur die wordt verwijderd.
Marge-instellingen	Hiermee past u de documentmarges aan.
Helderheid	Selecteer het helderheidsniveau.
Contrast	Selecteer het contrastniveau.
Passieve modus	Zet de optie Passieve modus aan of uit, afhankelijk van de configuratie van de FTP-server en de firewall van het netwerk. De standaardinstelling is Aan. In de meeste gevallen hoeft deze instelling niet te worden aangepast.

10. Klik op **Indienen**.



Verwante informatie

- [Scan naar FTP](#)

Gerelateerde onderwerpen:

- [Beheer via een webbrowser openen](#)

Gescande gegevens naar een FTP-server uploaden

>> [MFC-J6540DW/MFC-J6940DW](#)

>> [MFC-J6955DW/MFC-J6957DW](#)

MFC-J6540DW/MFC-J6940DW

1. Plaats uw document.
2. Druk op [Scannen] > [naar FTP].
3. De serverprofielen die u met Beheer via een webbrowser hebt ingesteld, worden weergegeven. Selecteer het gewenste profiel. Als het profiel niet volledig is ingevuld (bijvoorbeeld wanneer de accountnaam en het wachtwoord om in te loggen ontbreken of wanneer de kwaliteit of het bestandstype niet is geselecteerd), wordt u gevraagd om de ontbrekende informatie in te voeren.
4. Druk op [Start].
Het apparaat begint met scannen. Als u de glasplaat gebruikt, volgt u de instructies op het touchscreen om de scantaak te vervolledigen.

MFC-J6955DW/MFC-J6957DW

1. Plaats uw document.
2. Druk op [Scannen] > [naar FTP/SFTP].
3. De serverprofielen die u met Beheer via een webbrowser hebt ingesteld, worden weergegeven. Selecteer het gewenste profiel. Als het profiel niet volledig is ingevuld (bijvoorbeeld wanneer de accountnaam en het wachtwoord om in te loggen ontbreken of wanneer de kwaliteit of het bestandstype niet is geselecteerd), wordt u gevraagd om de ontbrekende informatie in te voeren.



Als u de gescande resultaten wilt zien voordat de gescande gegevens worden opgeslagen, drukt u op  en vervolgens op [Voorbeeld]. Het apparaat scant het document en geeft de gescande resultaten weer op het LCD-scherm. Als de gescande resultaten naar wens zijn, drukt u op [Start] om af te drukken en de verwerking te stoppen.

4. Druk op [Start].
Het apparaat begint met scannen. Als u de glasplaat gebruikt, volgt u de instructies op het touchscreen om de scantaak te vervolledigen.

✓ **Verwante informatie**

- [Scan naar FTP](#)

Scannen naar SSH FTP (SFTP)

Gerelateerde modellen: MFC-J6955DW/MFC-J6957DW

Documenten rechtstreeks scannen naar een SFTP-server, een beveiligde versie van een FTP-server. Voor extra gebruiksgemak configureert u verschillende profielen om uw favoriete Scannen naar SFTP-bestemmingen op te slaan.

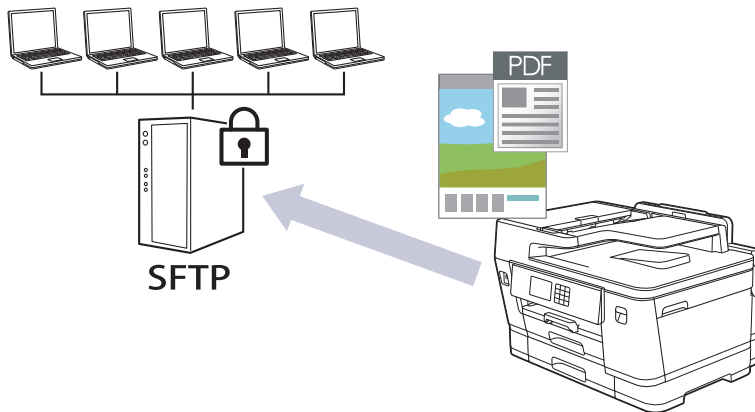

- Een Scannen naar SFTP-profiel instellen
- Een client-sleutelpaar aanmaken met Beheer via een webbrowser
- Een client-sleutelpaar exporteren met Beheer via een webbrowser
- Een openbare serversleutel importeren met Beheer via een webbrowser
- Gescande gegevens naar een SFTP-server uploaden

Een Scannen naar SFTP-profiel instellen

Gerelateerde modellen: MFC-J6955DW/MFC-J6957DW

Installeer een Scannen naar SFTP-profiel om de gescande gegevens rechtstreeks naar een SFTP-locatie te scannen en te uploaden.

Wij raden Microsoft Internet Explorer 11/Microsoft Edge voor Windows, Safari 13 voor Mac, Google Chrome™ voor Android (4.x of hoger) en Google Chrome™/Safari voor iOS (10.x of hoger) aan. Zorg ervoor dat JavaScript en cookies altijd zijn geactiveerd, ongeacht welke browser u gebruikt.

1. Start uw webbrowser.
2. Voer "https://IP-adres van machine" in de adresbalk van uw browser in (waarbij "IP-adres van machine" staat voor het IP-adres van het apparaat).
Bijvoorbeeld:
https://192.168.1.2
3. Voer zo nodig het wachtwoord in in het veld **Inloggen** en klik vervolgens op **Inloggen**.



Het standaardwachtwoord voor het beheer van de apparaatinstellingen vindt u op de achterzijde van het apparaat bij "**Pwd**".

4. Ga naar het navigatiemenu en klik vervolgens op **Scannen > Scannen naar FTP/SFTP/netwerk/SharePoint**.



Begin bij  als het navigatiemenu niet wordt weergegeven aan de linkerkant van het scherm.

5. Selecteer de optie **SFTP** en klik vervolgens op **Indienen**.
6. Klik op het menu **Scannen naar FTP/SFTP/netwerk/SharePoint-profiel**.
7. Selecteer het profiel dat u wilt instellen of wijzigen.



Als u een van de tekens ?, /, \, ", :, <, >, | of * gebruikt, kan dit een verzendfout veroorzaken.

Optie	Beschrijving
Profielnaam	Voer een naam voor dit serverprofiel in (maximaal 15 alfanumerieke tekens). De LCD van het apparaat geeft deze naam weer.
Hostadres	Voer het hostadres (bijvoorbeeld: sftp.voorbeeld.com; tot 64 tekens) of het IP-adres (bijvoorbeeld: 192.23.56.189) in.
Gebruikersnaam	Voer een gebruikersnaam in (maximaal 32 tekens) die toestemming heeft om gegevens naar de SFTP-server te schrijven.
Verificatiemethode	Selecteer Wachtwoord of Openbare sleutel . Voer een van de volgende handelingen uit: <ul style="list-style-type: none">• Wanneer u Wachtwoord selecteert, voert u het wachtwoord (tot 32 tekens) in dat betrekking heeft op de gebruikersnaam die u in het veld Gebruikersnaam invoerde. Voer het wachtwoord opnieuw in het veld Wachtwoord opnieuw invoeren in.• Wanneer u Openbare sleutel selecteert, selecteert u het verificatietype uit de vervolgkeuzelijst Sleutelpaar client.
Public server key	Selecteer het verificatietype.
Directory opslaan	Voer het pad in (max. 60 tekens) naar de map op de SFTP-server waar u de gescande gegevens naartoe wilt sturen. Voer geen backslash in het begin van het pad in (bijvoorbeeld: brother/abc).

Optie	Beschrijving
Bestandsnaam	Selecteer een bestandsnaam in de gegeven voorinstellingen of in de door de gebruiker gedefinieerde namen. U kunt de door de gebruiker gedefinieerde namen en stijl van de bestandsnamen instellen in het menu Bestandsnaam voor scans in het navigatiemenu.
Kwaliteit	Selecteer een instelling voor de kwaliteit. Als u de optie Selectie gebruiker kiest, vraagt het apparaat de gebruikers een instelling op te geven telkens als deze het scanprofiel gebruiken.
Bestandstype	Selecteer het type bestand dat u wilt gebruiken voor het gescande document. Als u de optie Selectie gebruiker kiest, vraagt het apparaat de gebruikers een instelling op te geven telkens als deze het scanprofiel gebruiken.
Documentgrootte	Selecteer het formaat van het document in de lijst. Dit is nodig om ervoor te zorgen dat het gescande bestand de juiste grootte heeft.
Automatisch rechtleggen	Selecteer Aan om het apparaat zo in te stellen dat scheefgetrokken pagina's automatisch worden gecorrigeerd wanneer de pagina's worden gescand.
Lege pagina overslaan	Selecteer de optie Aan om blanco pagina's van het document uit de scanresultaten te verwijderen.
Gevoeligheid geen lege pag.	Selecteer het gevoeligheidsniveau voor het detecteren van blanco pagina's in de gescande gegevens. Hoe hoger het gevoeligheidsniveau, hoe gemakkelijker het voor het apparaat is om blanco pagina's te detecteren.
2-zijdige scan	Selecteer Lange zijde of Korte zijde om beide zijden van het document te scannen, afhankelijk van de lay-out van het origineel.
Achtergrondkleur verwijderen	Wijzig de hoeveelheid achtergrondkleur die wordt verwijderd.
Marge-instellingen	Hiermee past u de documentmarges aan.
Helderheid	Selecteer het helderheidsniveau.
Contrast	Selecteer het contrastniveau.
Poortnummer	Wijzig de instelling voor Poortnummer die wordt gebruikt om toegang tot de SFTP-server te krijgen. De standaardinstelling is poort 22. In de meeste gevallen hoeft deze instelling niet te worden aangepast.

8. Klik op **Indienen**.



Verwante informatie

- [Scannen naar SSH FTP \(SFTP\)](#)

Gerelateerde onderwerpen:

- [Beheer via een webbrowser openen](#)

Een client-sleutelbaar aanmaken met Beheer via een webbrowser

Gerelateerde modellen: MFC-J6955DW/MFC-J6957DW

1. Start uw webbrowser.
2. Voer "https://IP-adres van machine" in de adresbalk van uw browser in (waarbij "IP-adres van machine" staat voor het IP-adres van het apparaat).

Bijvoorbeeld:

https://192.168.1.2



Als u een DNS (domeinnaamsysteem) of een NetBIOS-naam gebruikt, kunt u in plaats van het IP-adres een andere naam invoeren zoals "GedeeldePrinter".

Bijvoorbeeld:

https://SharedPrinter

Als u een NetBIOS-naam inschakelt, kunt u ook de naam van het knooppunt gebruiken.

Bijvoorbeeld:

https://brnxxxxxxxxxxxx

De NetBIOS-naam staat in het rapport van de netwerkconfiguratie.

3. Voer zo nodig het wachtwoord in in het veld **Inloggen** en klik vervolgens op **Inloggen**.



Het standaardwachtwoord voor het beheer van de apparaatinstellingen vindt u op de achterzijde van het apparaat bij "**Pwd**".

4. Ga naar het navigatiemenu en klik vervolgens op **Netwerk > Beveiliging > Sleutelbaar client**.



Begin bij  als het navigatiemenu niet wordt weergegeven aan de linkerkant van het scherm.

5. Klik op **Nieuw Client Key Pair maken**.
6. Voer in het veld **Client Key Pair Naam** de gewenste naam in (max. 20 tekens).
7. Klik op de vervolgkeuzelijst **Algoritme van Public Key** en selecteer vervolgens het gewenste algoritme.
8. Klik op **Indienen**.

Het client-sleutelbaar wordt aangemaakt en opgeslagen in het geheugen van uw apparaat. Het client-sleutelbaar en het algoritme van de openbare sleutel worden weergegeven in de **Client Key Pair Lijst**.



Verwante informatie

- [Scannen naar SSH FTP \(SFTP\)](#)

Gerelateerde onderwerpen:

- [Beheer via een webbrowser openen](#)

Een client-sleutelbaar exporteren met Beheer via een webbrowser

Gerelateerde modellen: MFC-J6955DW/MFC-J6957DW

1. Start uw webbrowser.
2. Voer "https://IP-adres van machine" in de adresbalk van uw browser in (waarbij "IP-adres van machine" staat voor het IP-adres van het apparaat).

Bijvoorbeeld:

https://192.168.1.2



Als u een DNS (domeinnaamsysteem) of een NetBIOS-naam gebruikt, kunt u in plaats van het IP-adres een andere naam invoeren zoals "GedeeldePrinter".

Bijvoorbeeld:

https://SharedPrinter

Als u een NetBIOS-naam inschakelt, kunt u ook de naam van het knooppunt gebruiken.

Bijvoorbeeld:

https://brnxxxxxxxxxxxx

De NetBIOS-naam staat in het rapport van de netwerkconfiguratie.

3. Voer zo nodig het wachtwoord in in het veld **Inloggen** en klik vervolgens op **Inloggen**.



Het standaardwachtwoord voor het beheer van de apparaatinstellingen vindt u op de achterzijde van het apparaat bij "**Pwd**".

4. Ga naar het navigatiemenu en klik vervolgens op **Netwerk > Beveiliging > Sleutelbaar client**.



Begin bij  als het navigatiemenu niet wordt weergegeven aan de linkerkant van het scherm.

5. Klik op **Public Key exporteren** naast **Client Key Pair Lijst**.
6. Klik op **Indienen**.
7. Geef de locatie op waar u het bestand wilt opslaan.

Het client-sleutelbaar wordt naar uw computer geëxporteerd.



Verwante informatie

- [Scannen naar SSH FTP \(SFTP\)](#)

Gerelateerde onderwerpen:

- [Beheer via een webbrowser openen](#)

Een openbare serversleutel importeren met Beheer via een webbrowser

Gerelateerde modellen: MFC-J6955DW/MFC-J6957DW

1. Start uw webbrowser.
2. Voer "https://IP-adres van machine" in de adresbalk van uw browser in (waarbij "IP-adres van machine" staat voor het IP-adres van het apparaat).

Bijvoorbeeld:

https://192.168.1.2



Als u een DNS (domeinnaamsysteem) of een NetBIOS-naam gebruikt, kunt u in plaats van het IP-adres een andere naam invoeren zoals "GedeeldePrinter".

Bijvoorbeeld:

https://SharedPrinter

Als u een NetBIOS-naam inschakelt, kunt u ook de naam van het knooppunt gebruiken.

Bijvoorbeeld:

https://brnxxxxxxxxxxxx

De NetBIOS-naam staat in het rapport van de netwerkconfiguratie.

3. Voer zo nodig het wachtwoord in in het veld **Inloggen** en klik vervolgens op **Inloggen**.



Het standaardwachtwoord voor het beheer van de apparaatinstellingen vindt u op de achterzijde van het apparaat bij "**Pwd**".

4. Ga naar het navigatiemenu en klik vervolgens op **Netwerk > Beveiliging > Public server key**.



Begin bij  als het navigatiemenu niet wordt weergegeven aan de linkerkant van het scherm.

5. Klik op **Public server key importeren**.
6. Geef het bestand op dat u wilt importeren.
7. Klik op **Indienen**.

De openbare serversleutel wordt naar uw apparaat geïmporteerd.



Verwante informatie

- [Scannen naar SSH FTP \(SFTP\)](#)

Gerelateerde onderwerpen:

- [Beheer via een webbrowser openen](#)

Gescande gegevens naar een SFTP-server uploaden

Gerelateerde modellen: MFC-J6955DW/MFC-J6957DW

1. Plaats uw document.
2. Druk op [Scannen] > [naar FTP/SFTP].
3. De serverprofielen die u met Beheer via een webbrowser hebt ingesteld, worden weergegeven. Selecteer het gewenste profiel. Als het profiel niet volledig is ingevuld (bijvoorbeeld wanneer de accountnaam en het wachtwoord om in te loggen ontbreken of wanneer de kwaliteit of het bestandstype niet is geselecteerd), wordt u gevraagd om de ontbrekende informatie in te voeren.



Als u de gescande resultaten wilt zien voordat de gescande gegevens worden opgeslagen, drukt u op  en vervolgens op [Voorbeeld]. Het apparaat scant het document en geeft de gescande resultaten weer op het LCD-scherm. Als de gescande resultaten naar wens zijn, drukt u op [Start] om af te drukken en de verwerking te stoppen.

4. Druk op [Start].
Het apparaat begint met scannen. Als u de glasplaat gebruikt, volgt u de instructies op het touchscreen om de scantaak te vervolledigen.



Verwante informatie

- [Scannen naar SSH FTP \(SFTP\)](#)

Scan naar netwerk (Windows)

Documenten rechtstreeks naar een CIFS-server op uw lokale netwerk scannen. Voor extra gebruiksgemak kunt u verschillende profielen configureren om uw favoriete Scannen naar netwerk-bestemmingen op te slaan.

- [Een Scannen naar netwerk-profiel instellen](#)
- [Gescande gegevens naar een CIFS-server laden](#)

Een Scannen naar netwerk-profiel instellen

Installeer een Scannen naar netwerk-profiel om de gescande gegevens rechtstreeks naar een map op een CIFS-server te scannen en te uploaden.

Wij raden Microsoft Internet Explorer 11/Microsoft Edge voor Windows, Safari 13 voor Mac, Google Chrome™ voor Android (4.x of hoger) en Google Chrome™/Safari voor iOS (10.x of hoger) aan. Zorg ervoor dat JavaScript en cookies altijd zijn geactiveerd, ongeacht welke browser u gebruikt.

1. Start uw webbrowser.
2. Voer "https://IP-adres van machine" in de adresbalk van uw browser in (waarbij "IP-adres van machine" staat voor het IP-adres van het apparaat).

Bijvoorbeeld:

https://192.168.1.2

3. Voer zo nodig het wachtwoord in in het veld **Inloggen** en klik vervolgens op **Inloggen**.



Het standaardwachtwoord voor het beheer van de apparaatinstellingen vindt u op de achterzijde van het apparaat bij "**Pwd**".

4. (MFC-J6540DW/MFC-J6940DW) Ga naar het navigatiemenu en klik vervolgens op **Scannen > Scannen naar FTP/netwerk**.



Begin bij ≡ als het navigatiemenu niet wordt weergegeven aan de linkerkant van het scherm.

5. (MFC-J6955DW/MFC-J6957DW) Ga naar het navigatiemenu en klik vervolgens op **Scannen > Scannen naar FTP/SFTP/netwerk/SharePoint**.



Begin bij ≡ als het navigatiemenu niet wordt weergegeven aan de linkerkant van het scherm.

6. Selecteer de optie **Netwerk** en klik vervolgens op **Indienen**.



(MFC-J6955DW/MFC-J6957DW)

Als u de gegevens wilt verzenden naar de aan u toegewezen map op de CIFS-server, selecteert u **Aan** bij de optie **Verzend naar Mijn map**.

7. (MFC-J6540DW/MFC-J6940DW) Klik op het menu **Scannen naar FTP/netwerkprofiel**.
8. (MFC-J6955DW/MFC-J6957DW) Klik op het menu **Scannen naar FTP/SFTP/netwerk/SharePoint-profiel**.
9. Selecteer het profiel dat u wilt instellen of wijzigen.



Als u een van de tekens ?, /, \, ", :, <, >, | of * gebruikt, kan dit een verzendfout veroorzaken.

Optie	Beschrijving
Profielnaam	Voer een naam voor dit serverprofiel in (maximaal 15 alfanumerieke tekens). De LCD van het apparaat geeft deze naam weer.
Netwerkmappaam	Voer het pad in naar de map op de CIFS-server waar u de gescande gegevens naartoe wilt sturen.
Bestandsnaam	Selecteer een bestandsnaam in de gegeven voorinstellingen of in de door de gebruiker gedefinieerde namen. U kunt de door de gebruiker gedefinieerde namen en stijl van de bestandsnamen instellen in het menu Bestandsnaam voor scans in het navigatiemenu.
Kwaliteit	Selecteer een instelling voor de kwaliteit. Als u de optie Selectie gebruiker kiest, vraagt het apparaat de gebruikers een instelling op te geven telkens als deze het scanprofiel gebruiken.

Optie	Beschrijving
Bestandstype	Selecteer het type bestand dat u wilt gebruiken voor het gescande document. Als u de optie Selectie gebruiker kiest, vraagt het apparaat de gebruikers een instelling op te geven telkens als deze het scanprofiel gebruiken.
Documentgrootte	Selecteer het formaat van het document in de lijst. Dit is nodig om ervoor te zorgen dat het gescande bestand de juiste grootte heeft.
Automatisch rechtleggen	Selecteer Aan om het apparaat zo in te stellen dat scheefgetrokken pagina's automatisch worden gecorrigeerd wanneer de pagina's worden gescand.
Lege pagina overslaan	Selecteer de optie Aan om blanco pagina's van het document uit de scanresultaten te verwijderen.
Gevoeligheid geen lege pag.	Selecteer het gevoeligheidsniveau voor het detecteren van blanco pagina's in de gescande gegevens. Hoe hoger het gevoeligheidsniveau, hoe gemakkelijker het voor het apparaat is om blanco pagina's te detecteren.
2-zijdige scan (MFC-J6940DW/ MFC-J6955DW/MFC-J6957DW)	Selecteer Lange zijde of Korte zijde om beide zijden van het document te scannen, afhankelijk van de lay-out van het origineel.
Achtergrondkleur verwijderen	Wijzig de hoeveelheid achtergrondkleur die wordt verwijderd.
Marge-instellingen	Hiermee past u de documentmarges aan.
Helderheid	Selecteer het helderheidsniveau.
Contrast	Selecteer het contrastniveau.
Pincode gebruiken voor verificatie	Om dit profiel te beveiligen met een pincode, selecteert u Aan en vervolgens typt u een pincode van vier cijfers in het veld Pincode .
Verificatiemethode	Selecteer de verificatiemethode.
Gebruikersnaam	Voer de gebruikersnaam (maximaal 96 tekens) in van degene die toestemming heeft om gegevens te schrijven naar de map die in het veld Netwerkmappnaam is opgegeven. Als de gebruikersnaam deel uitmaakt van een domein, voert u de gebruikersnaam in een van de volgende vormen in: gebruiker@domein domein\gebruiker
Wachtwoord	Voer het wachtwoord in (maximaal 32 tekens) voor de gebruikersnaam die u in het veld Gebruikersnaam hebt ingevoerd. Voer het wachtwoord opnieuw in het veld Wachtwoord opnieuw invoeren in.
Kerberos-serveradres	Typ hier het adres van de Kerberos-server (bijvoorbeeld: kerberos.voorbeeld.com; maximaal 64 tekens).

10. Klik op **Indienen**.

11. U moet de SNTP (netwerktijdserver) configureren of u moet zelf de datum, tijd en tijdzone goed instellen op het bedieningspaneel. De tijd moet overeenstemmen met de tijd die door de Kerberos-server en CIFS-server wordt gebruikt.



Verwante informatie

- [Scan naar netwerk \(Windows\)](#)

Gerelateerde onderwerpen:

- [De datum en tijd configureren met Beheer via een webbrowser](#)
- [Beheer via een webbrowser openen](#)

Gescande gegevens naar een CIFS-server laden

1. Plaats uw document.
2. Druk op [Scannen] > [naar netwerk].



(MFC-J6955DW/MFC-J6957DW)

- Als u uw gebruikers-ID heeft geregistreerd, verschijnt de optie [naar Mijn map] wanneer u zich aanmeldt bij het apparaat met Active Directory-verificatie of LDAP-verificatie.
- Om scangegevens te verzenden naar uw opgegeven map op de CIFS-server, drukt u op [naar Mijn map].
- Om deze functie in te schakelen gaat u in Beheer via een webbrowser naar het navigatiemenu en klikt u vervolgens op **Scannen > Scannen naar FTP/SFTP/netwerk/SharePoint**. Selecteer **Verzend naar Mijn map** in het veld **Aan**.

3. De serverprofielen die u met Beheer via een webbrowser hebt ingesteld, worden weergegeven. Selecteer het gewenste profiel. Als het profiel niet volledig is ingevuld (bijvoorbeeld wanneer de accountnaam en het wachtwoord om in te loggen ontbreken of wanneer de kwaliteit of het bestandstype niet is geselecteerd), wordt u gevraagd om de ontbrekende informatie in te voeren.



(MFC-J6955DW/MFC-J6957DW) Als u de gescande resultaten wilt zien voordat de gescande gegevens worden opgeslagen, drukt u op  en vervolgens op [Voorbeeld]. Het apparaat scant het document en geeft de gescande resultaten weer op het LCD-scherm. Als de gescande resultaten naar wens zijn, drukt u op [Start] om af te drukken en de verwerking te stoppen.

4. Druk op [Start].

Het apparaat begint met scannen. Als u de glasplaat gebruikt, volgt u de instructies op het touchscreen om de scantaak te vervolledigen.



Verwante informatie

- [Scan naar netwerk \(Windows\)](#)

Scannen naar SharePoint

Gerelateerde modellen: MFC-J6955DW/MFC-J6957DW

Scan documenten rechtstreeks naar een SharePoint-server wanneer u de gescande informatie moet delen. Voor extra gebruiksgemak configureert u verschillende profielen om uw favoriete Scannen naar SharePoint-bestemmingen op te slaan.

- [Een profiel voor Scannen naar SharePoint instellen](#)
- [Gescande gegevens naar een SharePoint-server uploaden](#)

Een profiel voor Scannen naar SharePoint instellen

Gerelateerde modellen: MFC-J6955DW/MFC-J6957DW

Installeer een Scannen naar SharePoint-profiel om de gescande gegevens rechtstreeks naar een SharePoint-locatie te scannen en te uploaden.

Wij raden Microsoft Internet Explorer 11/Microsoft Edge voor Windows, Safari 13 voor Mac, Google Chrome™ voor Android (4.x of hoger) en Google Chrome™/Safari voor iOS (10.x of hoger) aan. Zorg ervoor dat JavaScript en cookies altijd zijn geactiveerd, ongeacht welke browser u gebruikt.

1. Start uw webbrowser.
2. Voer "https://IP-adres van machine" in de adresbalk van uw browser in (waarbij "IP-adres van machine" staat voor het IP-adres van het apparaat).
Bijvoorbeeld:
https://192.168.1.2
3. Voer zo nodig het wachtwoord in in het veld **Inloggen** en klik vervolgens op **Inloggen**.



Het standaardwachtwoord voor het beheer van de apparaatinstellingen vindt u op de achterzijde van het apparaat bij "**Pwd**".

4. Ga naar het navigatiemenu en klik vervolgens op **Scannen > Scannen naar FTP/SFTP/netwerk/SharePoint**.



Begin bij  als het navigatiemenu niet wordt weergegeven aan de linkerkant van het scherm.

5. Selecteer de optie **SharePoint** en klik vervolgens op **Indienen**.
6. Klik op het menu **Scannen naar FTP/SFTP/netwerk/SharePoint-profiel**.
7. Selecteer het profiel dat u wilt instellen of wijzigen.



Als u een van de tekens ?, /, \, ", :, <, >, | of * gebruikt, kan dit een verzendfout veroorzaken.

Optie	Beschrijving
Profielnaam	Voer een naam voor dit serverprofiel in (maximaal 15 alfanumerieke tekens). De LCD van het apparaat geeft deze naam weer.
Internetadres SharePoint	Kopieer het volledige adres van de bestemming dat wordt weergegeven in de adresbalk van uw browser (bijvoorbeeld: http://SharePointSiteAddress/Shared%20Documents/Forms/AllItems.aspx) of het IP-adres (bijvoorbeeld: http://192.168.0.1/Shared%20Documents/Forms/AllItems.aspx).
Bestandsnaam	Selecteer een bestandsnaam in de gegeven voorinstellingen of in de door de gebruiker gedefinieerde namen. U kunt de door de gebruiker gedefinieerde namen en stijl van de bestandsnamen instellen in het menu Bestandsnaam voor scans in het navigatiemenu.
Kwaliteit	Selecteer een instelling voor de kwaliteit. Als u de optie Selectie gebruiker kiest, vraagt het apparaat de gebruikers een instelling op te geven telkens als deze het scanprofiel gebruiken.
Bestandstype	Selecteer het type bestand dat u wilt gebruiken voor het gescande document. Als u de optie Selectie gebruiker kiest, vraagt het apparaat de gebruikers een instelling op te geven telkens als deze het scanprofiel gebruiken.
Documentgrootte	Selecteer het formaat van het document in de lijst. Dit is nodig om ervoor te zorgen dat het gescande bestand de juiste grootte heeft.

Optie	Beschrijving
Automatisch rechtleggen	Selecteer Aan om het apparaat zo in te stellen dat scheefgetrokken pagina's automatisch worden gecorrigeerd wanneer de pagina's worden gescand.
Lege pagina overslaan	Selecteer de optie Aan om blanco pagina's van het document uit de scanresultaten te verwijderen.
Gevoeligheid geen lege pag.	Selecteer het gevoeligheidsniveau voor het detecteren van blanco pagina's in de gescande gegevens. Hoe hoger het gevoeligheidsniveau, hoe gemakkelijker het voor het apparaat is om blanco pagina's te detecteren.
2-zijdige scan	Selecteer Lange zijde of Korte zijde om beide zijden van het document te scannen, afhankelijk van de lay-out van het origineel.
Achtergrondkleur verwijderen	Wijzig de hoeveelheid achtergrondkleur die wordt verwijderd.
Marge-instellingen	Hiermee past u de documentmarges aan.
Helderheid	Selecteer het helderheidsniveau.
Contrast	Selecteer het contrastniveau.
Pincode gebruiken voor verificatie	Om dit profiel te beveiligen met een pincode, selecteert u Aan en vervolgens typt u een pincode van vier cijfers in het veld Pincode .
Verificatiemethode	Selecteer de verificatiemethode. Als u Automatisch hebt geselecteerd, wordt de verificatiemethode automatisch gedetecteerd.
Gebruikersnaam	Voer de gebruikersnaam (maximaal 96 tekens) in van degene die toestemming heeft om gegevens te schrijven naar de map die in het veld Internetadres SharePoint is opgegeven. Als de gebruikersnaam deel uitmaakt van een domein, voert u de gebruikersnaam in een van de volgende vormen in: gebruiker@domein domein\gebruiker
Wachtwoord	Voer het wachtwoord in (maximaal 32 tekens) voor de gebruikersnaam die u in het veld Gebruikersnaam hebt ingevoerd. Voer het wachtwoord opnieuw in het veld Wachtwoord opnieuw invoeren in.
Kerberos-serveradres	Typ hier het adres van de Kerberos-server (bijvoorbeeld: kerberos.voorbeeld.com; maximaal 64 tekens).

8. Klik op **Indienen**.



Verwante informatie

- [Scannen naar SharePoint](#)

Gerelateerde onderwerpen:

- [Beheer via een webbrowser openen](#)

Gescande gegevens naar een SharePoint-server uploaden

Gerelateerde modellen: MFC-J6955DW/MFC-J6957DW

1. Plaats uw document.
2. Druk op [Scannen] > [naar SharePoint].
3. De serverprofielen die u met Beheer via een webbrowser hebt ingesteld, worden weergegeven. Selecteer het gewenste profiel. Als het profiel niet volledig is ingevuld (bijvoorbeeld wanneer de accountnaam en het wachtwoord om in te loggen ontbreken of wanneer de kwaliteit of het bestandstype niet is geselecteerd), wordt u gevraagd om de ontbrekende informatie in te voeren.



Als u de gescande resultaten wilt zien voordat de gescande gegevens worden opgeslagen, drukt u op  en vervolgens op [Voorbeeld]. Het apparaat scant het document en geeft de gescande resultaten weer op het LCD-scherm. Als de gescande resultaten naar wens zijn, drukt u op [Start] om af te drukken en de verwerking te stoppen.

4. Druk op [Start].
Het apparaat begint met scannen. Als u de glasplaat gebruikt, volgt u de instructies op het touchscreen om de scantaak te vervolledigen.



Verwante informatie

- [Scannen naar SharePoint](#)

Web Services voor scannen op uw netwerk (Windows 7, Windows 8.1 en Windows 10)

Met het Web Services-protocol kunnen gebruikers van Windows 7, Windows 8.1 en Windows 10 scannen met een Brother-apparaat op het netwerk. U moet de driver via Web Services installeren.

- [Met Web Services kunt u de drivers voor scannen installeren \(Windows 7, Windows 8.1 en Windows 10\)](#)
- [Scannen met Web Services vanaf uw apparaat \(Windows 7, Windows 8.1 en Windows 10\)](#)
- [Scaninstellingen voor Web Services configureren](#)

■ Home > Scannen > Scannen met de scanknop op uw apparaat > Web Services voor scannen op uw netwerk (Windows 7, Windows 8.1 en Windows 10) > Met Web Services kunt u de drivers voor scannen installeren (Windows 7, Windows 8.1 en Windows 10)

Met Web Services kunt u de drivers voor scannen installeren (Windows 7, Windows 8.1 en Windows 10)

- Controleer of de juiste software en drivers zijn geïnstalleerd voor uw apparaat.
- Controleer of de hostcomputer en het Brother-apparaat zich op hetzelfde subnet bevinden en of de router foutloos is geconfigureerd zodat gegevensuitwisseling tussen twee apparaten mogelijk is.
- U moet het IP-adres op uw Brother-apparaat configureren voordat u deze instelling configureert.

1. Voer een van de volgende handelingen uit:

- Windows 10

Klik op  > **Systeem** > **Configuratiescherm**. Klik in de groep **Hardware en geluiden** op **Een apparaat toevoegen**.

- Windows 8.1

Beweeg de muisaanwijzer naar de rechteronderhoek van het bureaublad. Wanneer de menubalk verschijnt, klikt u op **Instellingen** > **Pc-instellingen wijzigen** > **PC en devices** > **Apparaten** > **Een apparaat toevoegen**.

De Webservicesnaam van het apparaat wordt weergegeven.

- Windows 7

Klik op  (**Starten**) > **Configuratiescherm** > **Netwerk en internet** > **Computers en apparaten in het netwerk weergeven**.

De Web Services-naam van het apparaat wordt samen met het printerpictogram weergegeven.

Klik met de rechtermuisknop op het apparaat die u wilt installeren.



- De Web Services-naam van het Brother-apparaat bestaat uit de modelnaam en het MAC-adres (Ethernet-adres) van het apparaat (bijv. Brother XXX-XXXXX (waarbij XXX-XXXX de naam is van uw model) [XXXXXXXXXXXXX] (MAC-adres/Ethernet-adres)).

- Windows 8.1/Windows 10

Beweeg de muis over de naam van het apparaat om informatie over het apparaat weer te geven.

2. Voer een van de volgende handelingen uit:

- Windows 8.1/Windows 10

Selecteer het apparaat die u wilt installeren en volg de aanwijzingen op het scherm.

- Windows 7

Klik op **Installeren** in het menu dat wordt weergegeven.



Om de installatie van de drivers ongedaan te maken, klikt u op **Verwijderen** of  (**Apparaat verwijderen**).



Verwante informatie

- [Web Services voor scannen op uw netwerk \(Windows 7, Windows 8.1 en Windows 10\)](#)

Home > Scannen > Scannen met de scanknop op uw apparaat > Web Services voor scannen op uw netwerk (Windows 7, Windows 8.1 en Windows 10) > Scannen met Web Services vanaf uw apparaat (Windows 7, Windows 8.1 en Windows 10)

Scannen met Web Services vanaf uw apparaat (Windows 7, Windows 8.1 en Windows 10)

Als u de driver voor scannen via Web Services hebt geïnstalleerd, hebt u toegang tot het scanmenu van Web Services op het LCD-scherm van uw Brother-apparaat.

- Bepaalde tekens in de berichten op het LCD-scherm kunnen vervangen zijn door spaties indien de taalinstellingen van uw besturingssysteem en uw Brother-apparaat verschillend zijn.
- Als op het LCD-scherm een melding verschijnt dat er onvoldoende geheugen is, kiest u een kleiner formaat in het menu **Papierformaat** of een lagere resolutie in het menu **Resolutie (dpi)**.

1. Plaats uw document.
2. Druk op [Scannen] > [WS Scan].
3. Druk op ▲ of ▼ om het gewenste scantype te selecteren en druk hier vervolgens op.
4. Druk op ▲ of ▼ om de computer waarnaar u de gegevens wilt verzenden weer te geven en selecteer vervolgens de computernaam.
5. Druk op [Start].
Het apparaat begint met scannen.



Verwante informatie

- [Web Services voor scannen op uw netwerk \(Windows 7, Windows 8.1 en Windows 10\)](#)

Scaninstellingen voor Web Services configureren

1. Voer een van de volgende handelingen uit:

- Windows 10

Klik op  > **Systeem > Configuratiescherm**. Klik in de groep **Hardware en geluiden** op **Apparaten en printers weergeven**.

- Windows 8.1

Verplaats uw muis naar de rechterbenedenhoek van uw bureaublad. Als de menubalk wordt weergegeven, klikt u op **Instellingen** en vervolgens op **Configuratiescherm**. Klik in de groep **Hardware en geluiden** op **Apparaten en printers weergeven**.

- Windows 7

Klik op  (**Starten**) > **Apparaten en printers**.

2. Klik met de rechtermuisknop op het pictogram van het apparaat en selecteer vervolgens **Profielen voor scannen....** Het dialoogvenster **Profielen voor scannen** verschijnt.

3. Selecteer het scanprofiel dat u wilt gebruiken.

4. Zorg ervoor dat de scanner die u in de lijst **Scanner** hebt geselecteerd een apparaat is dat Web Services voor scannen ondersteunt en klik vervolgens op de knop **Als standaard instellen**.

5. Klik op **Bewerken....**

Het dialoogvenster **Standaardprofiel bewerken** verschijnt.

6. Selecteer de instellingen voor **Bron**, **Papierformaat**, **Kleurenindeling**, **Bestandstype**, **Resolutie (dpi)**, **Helderheid** en **Contrast**.

7. Klik op de knop **Profiel opslaan**.

Deze instellingen worden toegepast wanneer u scant met het Web Services-protocol.

Als u wordt gevraagd om een scantoeepassing te selecteren, selecteert u in de lijst Windows Faxen en scannen.



Verwante informatie

- [Web Services voor scannen op uw netwerk \(Windows 7, Windows 8.1 en Windows 10\)](#)

Scaninstellingen wijzigen met Brother iPrint&Scan

Brother iPrint&Scan maakt het mogelijk om de instellingen van de scanknop van het apparaat te wijzigen.

1. Start Brother iPrint&Scan.

- Windows

Start  (Brother iPrint&Scan).

- Mac

Klik in de menubalk **Finder** op **Ga > Programma's** en dubbelklik vervolgens op het pictogram van iPrint&Scan.

Het scherm van Brother iPrint&Scan verschijnt.

2. Als uw Brother-apparaat niet is geselecteerd, klikt u op de knop **Selecteer uw apparaat** en selecteert u vervolgens de naam van uw model in de lijst. Klik op **OK**.
3. Klik op de knop **Instellingen apparaten scannen** en volg de aanwijzingen op het scherm om de scaninstellingen te wijzigen, zoals de documentgrootte, kleur en resolutie.



Verwante informatie

- [Scannen met de scanknop op uw apparaat](#)

Gerelateerde onderwerpen:

- [Scannen met Brother iPrint&Scan \(Windows/Mac\)](#)

Scannen met Brother iPrint&Scan (Windows/Mac)

1. Start Brother iPrint&Scan.

- Windows

Start  (**Brother iPrint&Scan**).

- Mac

Klik in de menubalk **Finder** op **Ga > Programma's** en dubbelklik vervolgens op het pictogram van iPrint&Scan.

Het scherm van Brother iPrint&Scan verschijnt.

2. Als uw Brother-apparaat niet is geselecteerd, klikt u op de knop **Selecteer uw apparaat** en selecteert u vervolgens de naam van uw model in de lijst. Klik op **OK**.
3. Klik op het pictogram **Scan** en volg daarna de aanwijzingen op het scherm om uw documenten te scannen.



Verwante informatie

- [Scannen](#)

Scan vanaf uw computer (Windows)

U kunt op verschillende manieren vanaf uw pc foto's en documenten scannen op uw apparaat. Gebruik de door ons aangeboden softwaretoepassingen of gebruik uw favoriete scantoepassing.

- [Scannen met Nuance™ PaperPort™ 14SE of een andere Windows-toepassing](#)
- [Scannen met Windows Faxen en scannen](#)

Scannen met Nuance™ PaperPort™ 14SE of een andere Windows-toepassing

U kunt de toepassing Nuance™ PaperPort™ 14SE gebruiken om te scannen.

- Om Nuance™ PaperPort™ 14SE te downloaden, klikt u op  (**Brother Utilities**), selecteert u **Doe meer** in de linkernavigatiebalk en klikt u vervolgens op **PaperPort**.
- Nuance™ PaperPort™ 14SE ondersteunt Windows 7, Windows 8.1, Windows 10 Home, Windows 10 Pro, Windows 10 Education en Windows 10 Enterprise.
- Klik voor gedetailleerde instructies over het gebruik van elke toepassing op het **Help**-menu van de toepassing en vervolgens op **Startgids** op het **Help**-lint.



De scaninstructies in deze stappen zijn voor PaperPort™ 14SE. Voor andere Windows-toepassingen zijn deze stappen vergelijkbaar. PaperPort™ 14SE ondersteunt de TWAIN- en WIA-driver; in deze stappen wordt de TWAIN-driver (aanbevolen) gebruikt.

Afhankelijk van het model van uw apparaat is Nuance™ PaperPort™ 14SE mogelijk niet inbegrepen. Gebruik in dit geval een andere softwaretoepassing om te scannen.

1. Plaats uw document.

2. Start PaperPort™ 14SE.

Voer een van de volgende handelingen uit:

- Windows 10

Klik op  > **Nuance PaperPort 14 > PaperPort**.

- Windows 8.1

Klik op  (**PaperPort**).

- Windows 7

Klik met uw computer op  (**start**) > **Alle programma's > Nuance PaperPort 14 > PaperPort**.

3. Klik op het **Bureaublad**-menu en vervolgens op **Scaninstellingen** op het **Bureaublad**-lint.

Het deelvenster **Scannen of foto ophalen** verschijnt aan de linkerzijde van het scherm.

4. Klik op **Selecteren....**

5. Selecteer **TWAIN: TW-Brother XXX-XXXX** of **TWAIN: TW-Brother XXX-XXXX LAN** (waarbij XXX-XXXX staat voor het model van uw apparaat) in de lijst met beschikbare scanners.

6. Schakel in het deelvenster **Scannerdialoogvenster weergeven** het selectievakje **Scannen of foto ophalen** in.

7. Klik op **Scannen**.

Het dialoogvenster voor het instellen van de scanner verschijnt.

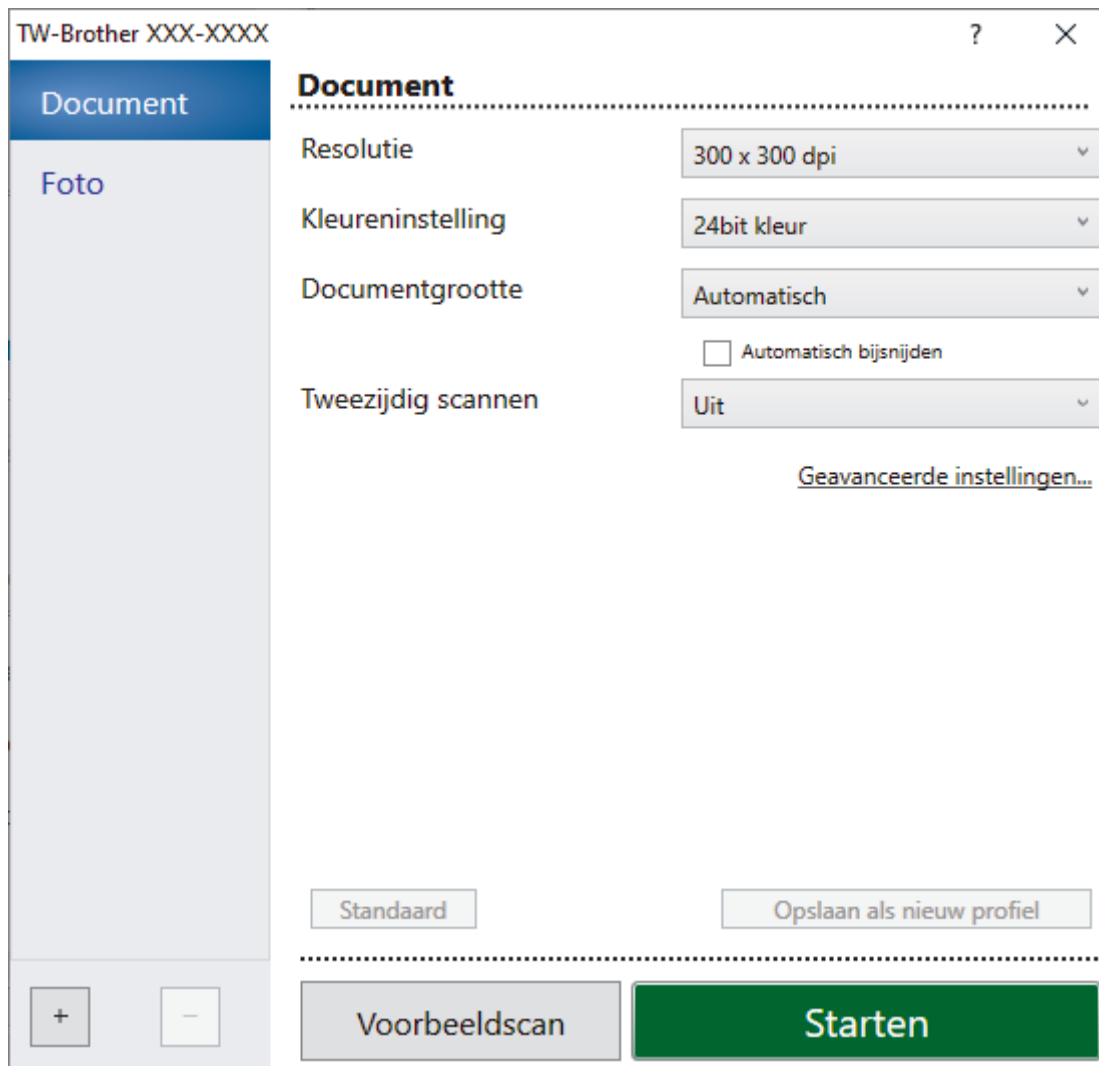

8. Wijzig indien nodig de instellingen in het venster voor het instellen van de scanner.
9. Klik op de vervolgkeuzelijst **Documentgrootte** en selecteer vervolgens uw documentgrootte.



Om beide zijden van het document te scannen (MFC-J6940DW/MFC-J6955DW/MFC-J6957DW):
Automatisch tweezijdig scannen is alleen mogelijk vanuit de ADF (automatische documentinvoer).
U kunt Vooraf scannen niet gebruiken om een voorbeeld van de afbeelding te bekijken.

10. Klik op **Voorbeeldscan** om een voorbeeld van uw afdrukafbeelding te zien en ongewenste gedeelten bij te snijden alvorens te scannen.
11. Klik op **Starten**.
Het scannen wordt gestart.



Verwante informatie

- [Scan vanaf uw computer \(Windows\)](#)
 - [Instellingen voor het TWAIN-stuurprogramma \(Windows\)](#)

Instellingen voor het TWAIN-stuurprogramma (Windows)

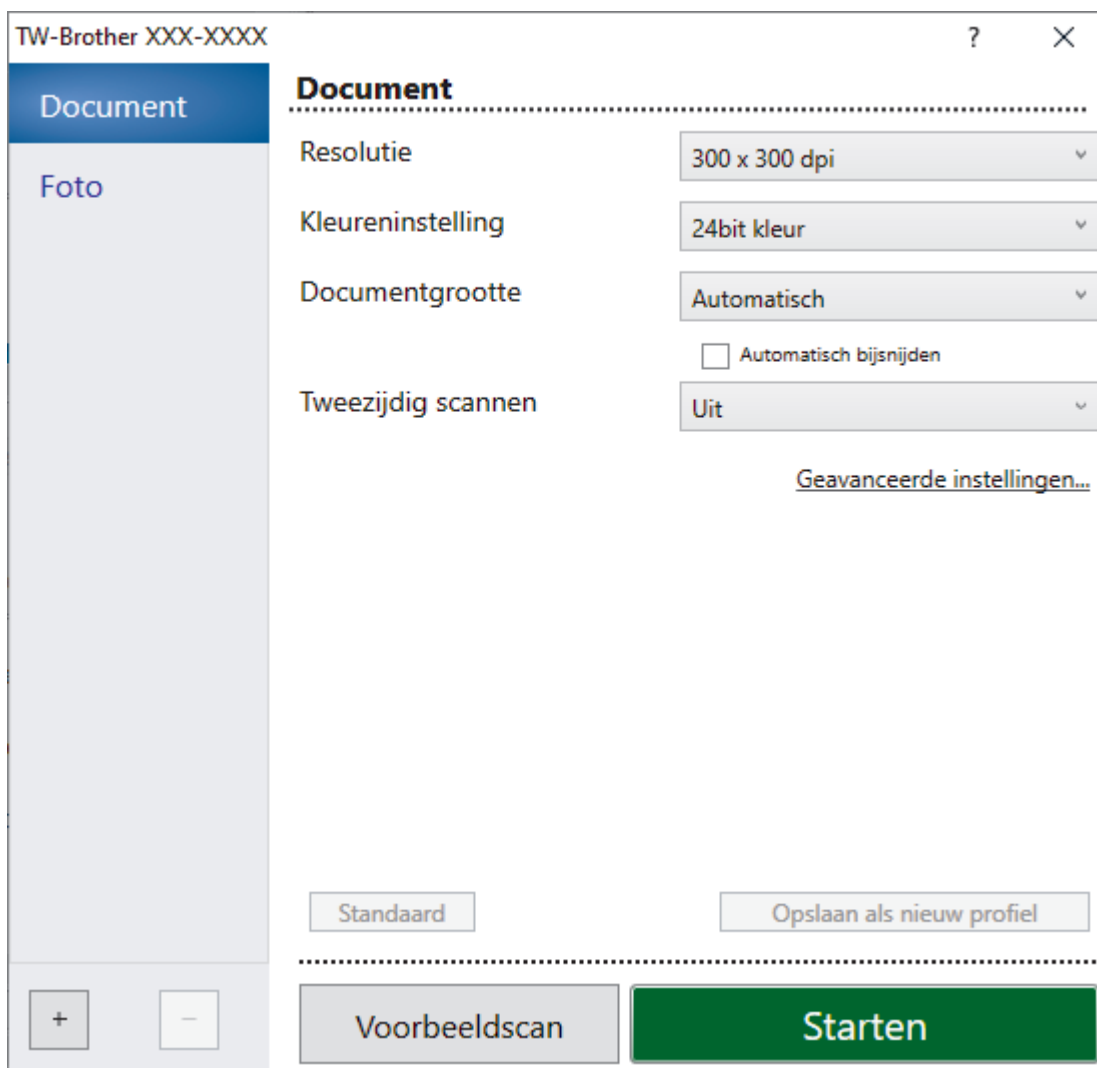

De namen van de onderdelen en de waarden die u kunt opgeven, zijn afhankelijk van het apparaat.

1. Scan

Selecteer de optie **Foto** of **Document** afhankelijk van het soort document dat u wilt scannen.

Scannen (beeldtype)		Resolutie	Kleurinstelling
Foto	Gebruiken voor het scannen van foto's.	300 x 300 dpi	24bit kleur
Document	Voor het scannen van tekstdocumenten.	300 x 300 dpi	24bit kleur

2. Resolutie

Selecteer een scanresolutie in de vervolgkeuzelijst **Resolutie**. Hogere resoluties nemen meer geheugen in beslag en vergen meer overdrachtstijd, maar leveren een preciezer gescand beeld.

3. Kleureninstelling

Kies een van de beschikbare instellingen voor scan-kleurdiepte.

- **Zwart-wit**

Gebruiken voor tekst of lijntekeningen.

- **Grijs (Foutdiffusie)**

Gebruiken voor fotografische beelden of grafische afbeeldingen. (Foutdiffusie is een methode om gesimuleerde grijze beelden te creëren zonder daarbij gebruik te maken van echte grijze punten. Zwarte punten worden in een bepaald patroon geplaatst om een grijze schijn te geven.)

- **Ware grijstinten**

Gebruiken voor fotografische beelden of grafische afbeeldingen. Deze modus is nauwkeuriger omdat hij tot 256 tinten grijs gebruikt.

- **24bit kleur**

Gebruiken om een afbeelding aan te maken met de nauwkeurigste kleurreproductie. Deze modus gebruikt maximaal 16,8 miljoen kleuren om de afbeelding te scannen, maar vergt het meeste geheugen en de langste overdrachtstijd.

4. Documentgrootte

Selecteer het exacte formaat van uw document in de vooraf ingestelde scanformaten.

Als u **Afwijkende** selecteert, wordt het dialoogvenster **Afwijkende documentgrootte** weergegeven en kunt u de documentgrootte opgeven.

5. Automatisch bijnijden

Scan meerdere documenten die op de glasplaat gelegd zijn. Het apparaat maakt na het scannen van elk document aparte bestanden of een enkel bestand van meerdere pagina's aan.

6. (MFC-J6940DW/MFC-J6955DW/MFC-J6957DW) Tweezijdig scannen

Scan beide zijden van het document. Wanneer u de functie voor automatisch tweezijdig afdrukken gebruikt, moet u de optie **Inbinden aan de lange kant** of **Inbinden aan de korte kant** selecteren in de vervolgkeuzelijst **Tweezijdig scannen** zodat de pagina's in de juiste richting liggen wanneer u deze omdraait.

7. Geavanceerde instellingen

Configureer geavanceerde instellingen door op de koppeling **Geavanceerde instellingen** in het dialoogvenster voor het instellen van de scanner te klikken.

- **Documentcorrectie**

- **Autom. rechtmaken**

Stel het apparaat zo in dat scheefgetrokken pagina's automatisch worden gecorrigeerd wanneer de pagina's worden gescand vanaf de glasplaat.

- **Margeinstellingen**

Hiermee past u de documentmarges aan.

- **Beeld draaien**

Bewerk de gescande afbeelding.

- **Opvullen van randen**

Hiermee vult u de vier randen van de gescande afbeelding met de geselecteerde kleur en breedte in.

- **Blanco pagina overslaan**

Verwijder de lege pagina's van het document uit de scanresultaten.

- **Afbeeldingskwaliteit**

- **Aanpassen van de diffusie-grijs**

Pas de diffusie aan wanneer u de optie **Grijs (Foutdiffusie)** selecteert in de vervolgkeuzelijst **Kleureninstelling**.

- **Aanpassen van kleurtint**

Pas de kleurtint aan.

- **Verwerking op de achtergrond**

- **Verwijder doorlopers/Patronen**

Hiermee voorkomt u doordrukken van de inkt.

- **Achtergrondkleur verwijderen**

Verwijder de basiskleur van documenten om de gescande gegevens beter leesbaar te maken.

- **Colour Drop (Kleur verwijderen)**

Hiermee selecteert u een kleur die u uit de gescande afbeelding wilt verwijderen.

-
- **Randen benadrukken**
Maak de tekens van het origineel scherper.
 - **Ruis verminderen**
Met deze instelling verbetert u de kwaliteit van gescande beelden. De optie **Ruis verminderen** is beschikbaar wanneer u de optie **24bit kleur** en de scanresolutie **300 x 300 dpi, 400 x 400 dpi** of **600 x 600 dpi** selecteert.
 - **Zwart-wit afbeeldingskwaliteit**
 - **Aanpassen van z/w-drempel**
Pas de drempelwaarden aan om een zwart-witafbeelding te genereren.
 - **Correctie van tekens**
Hiermee corrigeert u onderbroken of onvolledige tekens van het origineel om ze beter leesbaar te maken.
 - **Zwart-Wit-inversie**
Hiermee keert u zwart en wit in de zwart-witafbeelding om.
 - **Toevoercontrole**
 - **Indeling**
Selecteer de lay-out.
 - **Doorlopend scannen**
Selecteer deze optie om meerdere pagina's te scannen. Na het scannen van een pagina kunt u doorgaan of stoppen met scannen.



Verwante informatie

- [Scannen met Nuance™ PaperPort™ 14SE of een andere Windows-toepassing](#)
-

Scannen met Windows Faxen en scannen

De toepassing Windows Faxen en scannen is een andere optie die u kunt gebruiken om te scannen.

- Windows Faxen en scannen maakt gebruik van de WIA-scannerdriver.
- Als u een gedeelte van een pagina wilt bijsnijden na het vooraf scannen van het document, moet u scannen via de glasplaat (ook wel flatbed genoemd).

1. Plaats uw document.
2. Start Windows Faxen en scannen.
3. Klik op **Bestand > Nieuw > Zoeken**.
4. Selecteer de scanner die u wilt gebruiken.
5. Klik op **OK**.

Het dialoogvenster **Nieuwe scan** verschijnt.

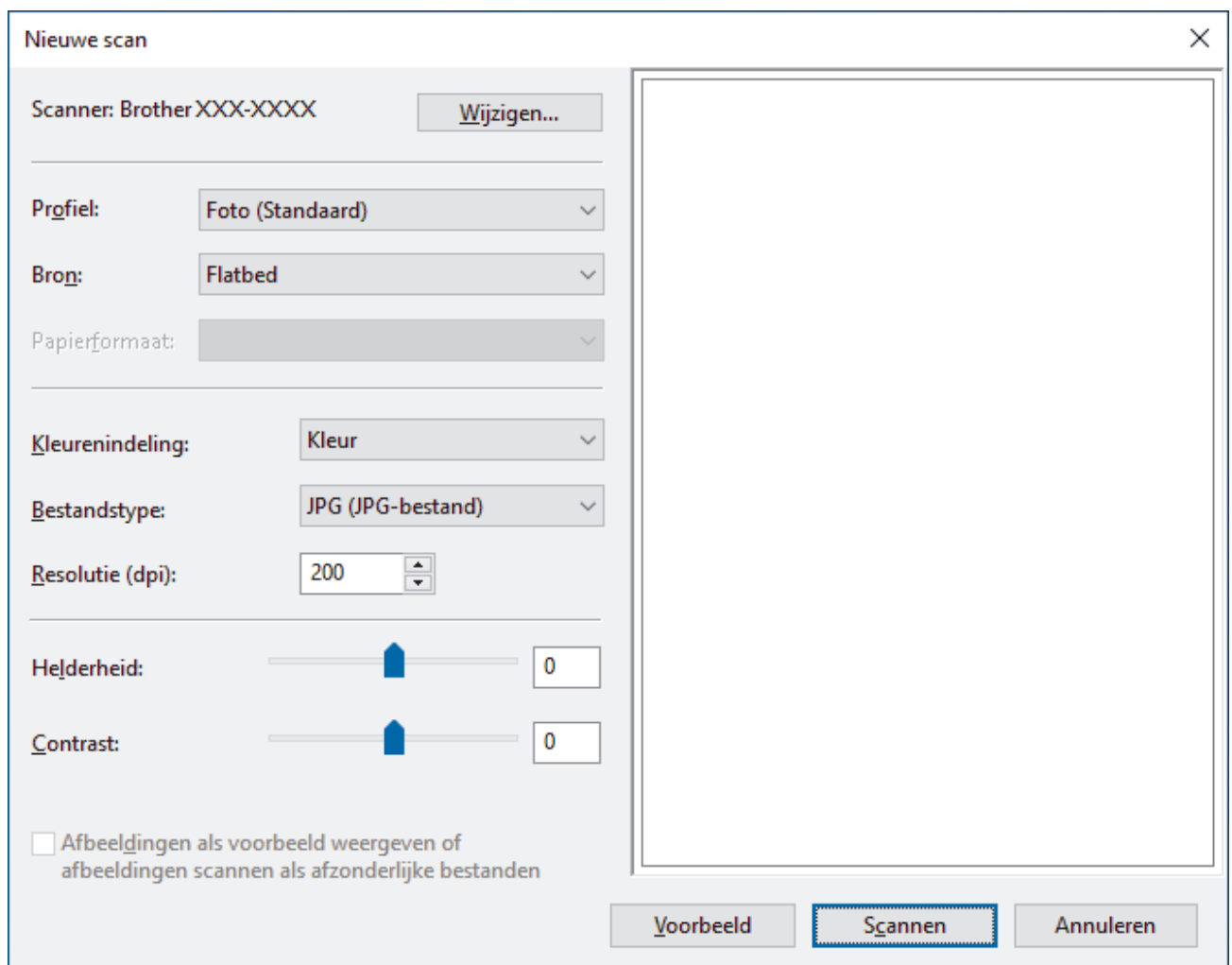

6. Pas zo nodig de instellingen in het dialoogvenster aan.

De scanresolutie kan op maximaal 1200 dpi worden ingesteld. Gebruik de **Scanner Toepassing**-software als u met een hogere resolutie wilt scannen vanuit **Brother Utilities**.

Als uw apparaat tweezijdig scannen ondersteunt en u beide zijden van uw document wilt scannen, selecteert u **Papierinvoer (dubbelzijdig scannen)** als **Bron**.

7. Klik op **Zoeken**.

Het apparaat begint het document te scannen.



Verwante informatie

- [Scan vanaf uw computer \(Windows\)](#)
- [WIA-driver instellen \(Windows\)](#)

WIA-driver instellen (Windows)

Nieuwe scan

Scanner: Brother XXX-XXXX Wijzigen...

Profiel: Foto (Standaard) ▾

Bron: Flatbed ▾

Papierformaat: ▾

Kleurenindeling: Kleur ▾

Bestandstype: JPG (JPG-bestand) ▾

Resolutie (dpi): 200 ▾

Helderheid: 0

Contrast: 0

Afbeeldingen als voorbeeld weergeven of afbeeldingen scannen als afzonderlijke bestanden

Voorbeeld Scannen Annuleren

Profiel

Selecteer het scanprofiel dat u wilt gebruiken in de vervolgkeuzelijst **Profiel**.

Bron

Selecteer de optie **Flatbed**, **Papierinvoer (enkelzijdig scannen)** of **Papierinvoer (dubbelzijdig scannen)** uit de vervolgkeuzelijst.

Papierformaat

De optie **Papierformaat** is beschikbaar wanneer u de optie **Papierinvoer (enkelzijdig scannen)** of **Papierinvoer (dubbelzijdig scannen)** selecteert in de vervolgkeuzelijst **Bron**.

Kleurenindeling

Selecteer een scankleur in de vervolgkeuzelijst **Kleurenindeling**.

Bestandstype

Selecteer een bestandsindeling in de vervolgkeuzelijst **Bestandstype**.

Resolutie (DPI)

Stel in het veld **Resolutie (DPI)** een scanresolutie in. Hogere resoluties nemen meer geheugen in beslag en vergen meer overdrachtstijd, maar leveren een preciezer gescand beeld.

Helderheid

Stel het niveau van de **Helderheid** in door de schuifknop naar rechts of naar links te slepen om het beeld lichter of donkerder te maken. Als het gescande beeld te licht is, geeft u een lagere waarde op voor helderheid en scant u het document nogmaals. Als het gescande beeld te donker is, geeft u een hogere waarde op voor helderheid en scant u het document nogmaals. U kunt ook een waarde in het veld invoeren om het helderheidsniveau in te stellen.

Contrast

Verhoog of verlaag het **Contrast** door de schuifbalk naar rechts of links te slepen. Het verhogen van het contrast benadrukt de donkere en lichte gedeelten van het beeld, terwijl het verlagen ervan meer details weergeeft in de grijze zones. U kunt ook een waarde in het veld invoeren om het contrastniveau in te stellen.



Verwante informatie

- [Scannen met Windows Faxen en scannen](#)
-

Home > [Scannen](#) > Scan vanaf uw computer (Mac)

Scan vanaf uw computer (Mac)

- [Scannen met AirPrint \(macOS\)](#)

Scaninstellingen configureren met Beheer via een webbrowser

- [De naam van het scanbestand instellen met Beheer via een webbrowser](#)
- [Het e-mailrapport voor scantaken instellen met Beheer via een webbrowser](#)

De naam van het scanbestand instellen met Beheer via een webbrowser

Stel een bestandsnaam voor scangegevens in met Beheer via een webbrowser.

1. Start uw webbrowser.
2. Voer "https://IP-adres van machine" in de adresbalk van uw browser in (waarbij "IP-adres van machine" staat voor het IP-adres van het apparaat).

Bijvoorbeeld:

https://192.168.1.2

3. Voer zo nodig het wachtwoord in in het veld **Inloggen** en klik vervolgens op **Inloggen**.



Het standaardwachtwoord voor het beheer van de apparaatinstellingen vindt u op de achterzijde van het apparaat bij "**Pwd**".

4. Ga naar het navigatiemenu en klik vervolgens op **Scannen > Bestandsnaam voor scans**.



Begin bij  als het navigatiemenu niet wordt weergegeven aan de linkerkant van het scherm.

5. Selecteer de **Stijl voor bestandsnaam** in de vervolgkeuzelijst.
6. Als u de optie heeft geselecteerd waarbij de datum wordt opgenomen in het veld **Stijl voor bestandsnaam**, selecteer dan het formaat **Datum** in de vervolgkeuzelijst.
7. Selecteer **Aan** in het veld **Tijd** om de informatie over de tijd op te nemen in de bestandsnaam.
8. Selecteer in het veld **Teller Doorlopend** of **Resetten na elke taak**.



Als u **Resetten na elke taak** selecteert, is het mogelijk dat er dubbele bestandsnamen ontstaan.

9. Als u een door de gebruiker gedefinieerd voorvoegsel wilt aanmaken voor de bestandsnaam, typt u de bestandsnaam in de door de gebruiker gedefinieerde velden van elke scanfunctie.



Voorkom verzendfouten en gebruik de volgende tekens niet: ? / \ *

10. Klik op **Indienen**.



Verwante informatie

- [Scaninstellingen configureren met Beheer via een webbrowser](#)

Het e-mailrapport voor scantaken instellen met Beheer via een webbrowser

Als u een document scant, stuurt het apparaat automatisch een e-mailrapport van scantaken naar het geregistreerde e-mailadres.

1. Start uw webbrowser.
2. Voer "https://IP-adres van machine" in de adresbalk van uw browser in (waarbij "IP-adres van machine" staat voor het IP-adres van het apparaat).

Bijvoorbeeld:

https://192.168.1.2

3. Voer zo nodig het wachtwoord in in het veld **Inloggen** en klik vervolgens op **Inloggen**.



Het standaardwachtwoord voor het beheer van de apparaatinstellingen vindt u op de achterzijde van het apparaat bij "**Pwd**".

4. Ga naar het navigatiemenu en klik vervolgens op **Scannen > E-mailrapport voor scantaken**.



Begin bij  als het navigatiemenu niet wordt weergegeven aan de linkerkant van het scherm.

5. In het veld **Adres van beheerder** voert u het e-mailadres in.
6. Voor de gewenste scanfuncties selecteert u **Aan** om een e-mailrapport van scantaken te verzenden.
7. Klik op **Indienen**.



Verwante informatie

- [Scaninstellingen configureren met Beheer via een webbrowser](#)

Gerelateerde onderwerpen:

- [Beheer via een webbrowser openen](#)
-

Kopiëren

- Een document kopiëren
- Gekopieerde afbeeldingen vergroten of verkleinen
- Kopieën sorteren
- Kopieën met paginalay-out maken (N-in-1 of Poster)
- Kopiëren op beide zijden van het papier (tweezijdig kopiëren)
- Een identiteitskaart kopiëren
- Snelkoppelingen voor kopiëren op A3-formaat gebruiken
- Kopieerinstellingen

Een document kopiëren

1. Zorg ervoor dat u papier met het juiste formaat in de papierlade hebt geplaatst.
2. Laad uw document.
3. Druk op  [Kopiëren].









Op het touchscreen wordt het volgende weergegeven:



4. Wijzig indien nodig de kopieerinstellingen.



Wanneer u ander papier dan normaal papier van A4-formaat in de lade plaatst, moet u de instellingen bij [Papierform. (Papierformaat)] en [Papiersoort] wijzigen door op  [Opties] te drukken.

Optie	Beschrijving
 (Aantal kopieën)	Voer het aantal exemplaren op een van de volgende manieren in: <ul style="list-style-type: none"> • Druk op - of + op het touchscreen. • Druk op  om het toetsenbord op het touchscreen weer te geven en voer vervolgens het aantal exemplaren via het toetsenbord in. Druk op OK. • Voer het aantal exemplaren in met behulp van de kiestoetsen.
 (Opties)	Druk op  [Opties] om alleen de kopieerinstellingen voor de volgende kopie te wijzigen. Wanneer u klaar bent met het wijzigen van de instellingen, drukt u op OK.
ID	Als u een identiteitsbewijs wilt kopiëren met de lay-out [2op1 ID verticaal], schakelt u het selectievakje [ID] in.
Aanduidingen huidige instellingen	Druk op het gedeelte dat op het scherm wordt aangegeven om de kopieerinstellingen alleen voor de volgende kopie te wijzigen. <ul style="list-style-type: none"> •  Documentgrtte •  Vergr./verklein •  Ladeselectie (MFC-J6940DW/MFC-J6955DW/MFC-J6957DW) •  Papierform. (Papierformaat) (MFC-J6540DW)
 (Voorbeeld)	Hiermee geeft u een voorbeeld van het gekopieerde resultaat weer op het LCD-scherm voordat met afdrucken wordt begonnen.

Optie	Beschrijving
-------	--------------

(MFC-J6955DW/
MFC-J6957DW)



- Als u klaar bent met het selecteren van nieuwe opties, kunt u ze opslaan door op [Opslaan als snelk.] te drukken.
- (MFC-J6955DW/MFC-J6957DW) Als u het gekopieerde resultaat eerst wilt bekijken voordat met afdrukken wordt begonnen, drukt u op  en vervolgens op [Zwart-wit voorbeeld] of [Kleur voorbeeld]. Het apparaat scant het document en geeft **alleen de eerste pagina (één zijde)** van het gekopieerde resultaat weer op het LCD-scherm. Als het gekopieerde resultaat naar wens is, drukt u op [Start] om af te drukken en de verwerking te stoppen.

5. Druk op [Zwart-wit starten] of [Kleur Starten].



Druk op  om het kopiëren te onderbreken.



Verwante informatie

- [Kopiëren](#)

Gerelateerde onderwerpen:



- [Documenten in de ADF \(automatische documentinvoer\) plaatsen](#)
 - [Documenten op de glasplaat plaatsen](#)
 - [Kopieerinstellingen](#)
-

Gekopieerde afbeeldingen vergroten of verkleinen

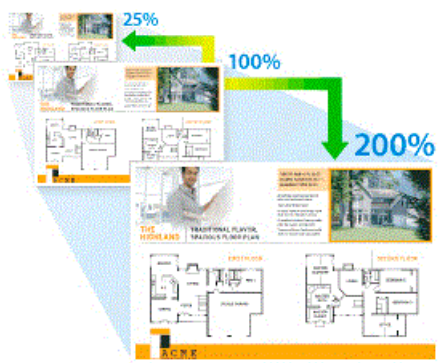
Selecteer een vergrotings- of verkleiningspercentage om uw gekopieerde gegevens een ander formaat te geven.



1. Plaats uw document.
2. Druk op  [Kopiëren].
3. Voer het aantal exemplaren op een van de volgende manieren in:
 - Druk op het touchscreen op [-] of [+].
 - Druk op **x001** om het toetsenbord op het touchscreen weer te geven en voer vervolgens het aantal exemplaren via het toetsenbord in. Druk op [OK].
 - Voer het aantal exemplaren in met behulp van de kiestoetsen.
4. Druk op  [Opties] > [Vergr./verklein].
5. Druk op ▲ of ▼ om de beschikbare opties weer te geven en druk vervolgens op de optie die u wilt wijzigen.
6. Voer een van de volgende handelingen uit:
 - Als u de optie [Vergroten] of [Verkleinen] hebt geselecteerd, drukt u op het gewenste vergrotings- of verkleiningspercentage.
 - Als u [Aangepast (25-400%) (Aangepast (25-400%))] selecteert, drukt u op  (backspace) om het weergegeven percentage te wissen, of drukt u op ◀ om de cursor te verplaatsen, en voert u vervolgens een vergrotings- of verkleiningspercentage in tussen [25%] en [400%].
Druk op [OK].
 - Als u [100%] of de optie [Aanp. aan pag.] hebt geselecteerd, gaat u verder met de volgende stap.
7. Controleer de weergegeven lijst met geselecteerde opties en druk vervolgens op [OK].

 (MFC-J6955DW/MFC-J6957DW) Als u het gekopieerde resultaat eerst wilt bekijken voordat met afdrukken wordt begonnen, drukt u op  en vervolgens op [Zwart-wit voorbeeld] of [Kleur voorbeeld]. Het apparaat scant het document en geeft **alleen de eerste pagina (één zijde)** van het gekopieerde resultaat weer op het LCD-scherm. Als het resultaat naar wens is, drukt u op [Start] om af te drukken en de verwerking te stoppen.

8. Wanneer u klaar bent met het wijzigen van de instellingen, drukt u op [Zwart-wit starten] of [Kleur Starten].

 Als u de optie [Aanp. aan pag.] hebt geselecteerd, wordt de kopieergrootte afgestemd op het papierformaat dat op het apparaat is ingesteld.

- De optie [Aanp. aan pag.] werkt niet naar behoren als het document op de glasplaat schuin ligt. Gebruik de documentgeleiders aan de linker- en bovenkant om het document in de linkerbovenhoek van de glasplaat te leggen, met de bedrukte zijde naar beneden.
- De optie [Aanp. aan pag.] is niet beschikbaar voor documenten van Legal-formaat.



Verwante informatie

- [Kopiëren](#)

Kopieën sorteren

Meerdere kopieën sorteren. Pagina's worden gestapeld in de volgorde waarin ze worden ingevoerd, d.w.z.: 1, 2, 3 enzovoort.

1. Plaats uw document.
2. Druk op  [Kopiëren].
3. Voer het aantal exemplaren op een van de volgende manieren in:
 - Druk op het touchscreen op [-] of [+].
 - Druk op **x001** om het toetsenbord op het touchscreen weer te geven en voer vervolgens het aantal exemplaren via het toetsenbord in. Druk op [OK].
 - Voer het aantal exemplaren in met behulp van de kiestoetsen.
4. Druk op  [Opties] > [Stapel/Sorteer] > [Sorteer].
5. Lees en bevestig de weergegeven lijst met instellingen die u hebt geselecteerd en druk vervolgens op [OK].



(MFC-J6955DW/MFC-J6957DW) Als u het gekopieerde resultaat eerst wilt bekijken voordat met afdrucken wordt begonnen, drukt u op  en vervolgens op [Zwart-wit voorbeeld] of [Kleur voorbeeld]. Het apparaat scant het document en geeft **alleen de eerste pagina (één zijde)** van het gekopieerde resultaat weer op het LCD-scherm. Als het resultaat naar wens is, drukt u op [Start] om af te drukken en de verwerking te stoppen.

6. Wanneer u klaar bent met het wijzigen van de instellingen, drukt u op [Zwart-wit starten] of [Kleur Starten]. Als u het document in de ADF hebt geplaatst, scant het apparaat het document en begint vervolgens met afdrucken.
7. Als u de glasplaat gebruikt, herhaalt u de volgende stappen voor elke pagina van het document:
 - Plaats de volgende pagina op de glasplaat en druk vervolgens op [Doorgaan] om de pagina te scannen.
 - Wanneer alle pagina's zijn gescand, drukt u op [Voltooien].



Verwante informatie

- [Kopiëren](#)

Kopieën met paginalay-out maken (N-in-1 of Poster)

De functie N-in-1-kopieën bespaart papier door twee of vier pagina's van uw document op één pagina van de kopie te kopiëren. De posterfunctie verdeelt uw document in secties en vergroot vervolgens de secties zodat u ze tot een poster kunt samenvoegen. Om een poster af te drukken, gebruikt u de glasplaat.



- Zorg ervoor dat het papierformaat op A4, A3, Letter of Ledger is ingesteld.
- U kunt slechts één posterkopie per keer maken.









Met de functie 1 op 2 kopieert u één vel papier van A3- of Ledger-formaat op twee vellen papier van A4- of Letter-formaat.

U kunt slechts één 1 op 2-kopie per keer maken.

1. Plaats uw document.
2. Druk op  [Kopiëren].
3. Voer het aantal exemplaren op een van de volgende manieren in:
 - Druk op het touchscreen op [-] of [+].
 - Druk op **x001** om het toetsenbord op het touchscreen weer te geven en voer vervolgens het aantal exemplaren via het toetsenbord in. Druk op [OK].
 - Voer het aantal exemplaren in met behulp van de kiestoetsen.
4. Druk op  [Opties] > [Paginalay-out (Pagina lay-out)].
5. Druk op ▲ of ▼ om de opties weer te geven en druk vervolgens op de optie naar keuze.

Optie	Beschrijving
Uit (1op1)	-

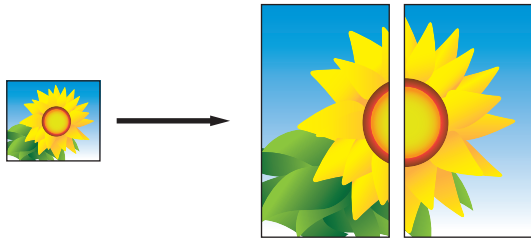
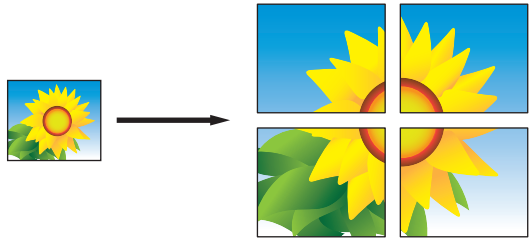
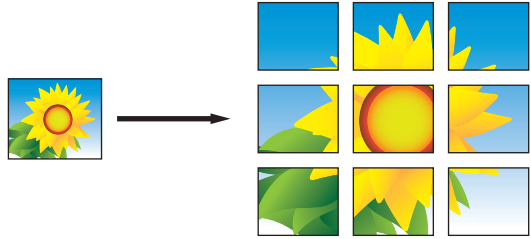
Optie	Beschrijving
2op1 (staand)	
2op1 (liggend)	
2op1 ID verticaal (Met behulp van de glasplaat)	
2op1 ID horizontaal (Met behulp van de glasplaat)	
4op1 (staand)	
4op1 (liggend)	
1>2 (Met behulp van de glasplaat)	
Poster (2x1) (Met behulp van de glasplaat)	
Poster (2x2) (Met behulp van de glasplaat)	
Poster (3x3) (Met behulp van de glasplaat)	

6. Lees en bevestig de weergegeven lijst met instellingen die u hebt geselecteerd en druk vervolgens op [OK].



(MFC-J6955DW/MFC-J6957DW) Als u het gekopieerde resultaat eerst wilt bekijken voordat met afdrukken wordt begonnen, drukt u op  en vervolgens op [Zwart-wit voorbeeld] of [Kleur voorbeeld]. Het apparaat scant het document en geeft **alleen de eerste pagina (één zijde)** van het gekopieerde resultaat weer op het LCD-scherm. Als het resultaat naar wens is, drukt u op [Start] om af te drukken en de verwerking te stoppen.

7. Wanneer u klaar bent met het wijzigen van de instellingen, drukt u op [Zwart-wit starten] of [Kleur Starten]. Als u het document in de ADF hebt geplaatst of een poster- of 1-op-2-kopie maakt, worden de pagina's door het apparaat gescand en wordt het afdrukken gestart.
8. Als u de glasplaat gebruikt, herhaalt u de volgende stappen voor elke pagina van het document:
 - Plaats de volgende pagina op de glasplaat en druk vervolgens op [Doorgaan] om de pagina te scannen.
 - Wanneer alle pagina's zijn gescand, drukt u op [Voltooien].



Verwante informatie

- [Kopiëren](#)
-

Kopiëren op beide zijden van het papier (tweezijdig kopiëren)

Verminder de hoeveelheid papier die u gebruikt door op beide zijden van het papier te kopiëren.

- U moet uit de volgende opties een tweezijdige kopieerlay-out kiezen voordat u tweezijdig kunt beginnen te kopiëren.
- De lay-out van uw originele document bepaalt welke tweezijdige kopieerlay-out u moet kiezen.
- (MFC-J6940DW/MFC-J6955DW/MFC-J6957DW)
U kunt dubbelzijdige documenten (maximaal formaat A3) kopiëren met de ADF.
- (MFC-J6540DW)
Als u handmatig tweezijdige kopieën maakt van een tweezijdig document, gebruikt u de glasplaat.
- U kunt alleen normaal papier in het formaat A4, Letter, A5, A3, Ledger, Legal, Folio, Mexico Legal of India Legal gebruiken.

Staan

Enkelzijdig naar tweezijdig (lange zijde omdraaien)

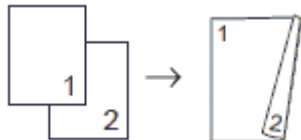

Enkelzijdig naar tweezijdig (korte zijde omdraaien)

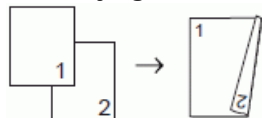

Tweezijdig naar tweezijdig

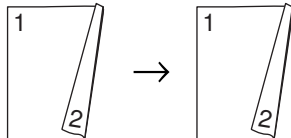

Tweezijdig naar enkelzijdig (lange zijde omdraaien)

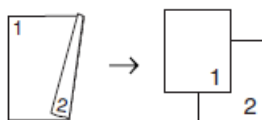

Tweezijdig naar enkelzijdig (korte zijde omdraaien)

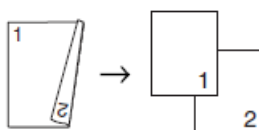

Liggend

Enkelzijdig naar tweezijdig (lange zijde omdraaien)

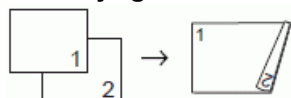

Enkelzijdig naar tweezijdig (korte zijde omdraaien)

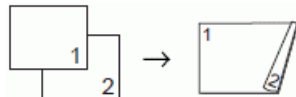

Tweezijdig naar tweezijdig

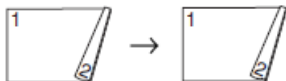



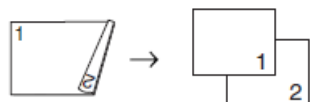

Tweezijdig naar enkelzijdig (lange zijde omdraaien)

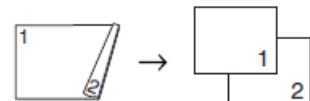

Tweezijdig naar enkelzijdig (korte zijde omdraaien)



1. Plaats uw document.
 2. Druk op  [Kopiëren].
 3. Voer het aantal exemplaren op een van de volgende manieren in:
 - Druk op het touchscreen op [-] of [+].
 - Druk op **x001** om het toetsenbord op het touchscreen weer te geven en voer vervolgens het aantal exemplaren via het toetsenbord in. Druk op [OK].
 - Voer het aantal exemplaren in met behulp van de kiestoetsen.
 4. Om meerdere kopieën te sorteren, drukt u op  [Opties] > [Stapel/Sorteer] > [Sorteer].
 5. Druk op ▲ of ▼ om de optie [2-zijdige kopie] weer te geven en druk er vervolgens op.
 6. Voer een van de volgende handelingen uit:
 - Als u tweezijdige kopieën wilt maken van een enkelzijdig document, volgt u de onderstaande stappen:
 - a. Druk op [Lay-out] en vervolgens op [Lange zijde omslaan] of [Korte zijde omslaan] om de lay-outopties te wijzigen.
 - b. Druk op [1-zijdig⇒2-zijdig].
 - (MFC-J6940DW/MFC-J6955DW/MFC-J6957DW)
Als u automatisch tweezijdige kopieën wilt maken van een tweezijdig document, drukt u op [2-zijdig⇒2-zijdig].
-
-  Plaats uw document in de ADF (automatische documentinvoer) om de functie voor automatisch tweezijdig kopiëren te gebruiken.
-
- (MFC-J6540DW)
Als u handmatig tweezijdige kopieën wilt maken van een tweezijdig document, drukt u op [2-zijdig⇒2-zijdig].
-
-  Gebruik de glasplaat om handmatig tweezijdige kopieën van tweezijdige documenten te maken.
-
- (MFC-J6940DW/MFC-J6955DW/MFC-J6957DW)
Als u enkelzijdige kopieën wilt maken van een tweezijdig document, volgt u de onderstaande stappen:
 - a. Druk op [Lay-out] en vervolgens op [Lange zijde omslaan] of [Korte zijde omslaan] om de lay-outopties te wijzigen.
 - b. Druk op ▲ of ▼ om de optie [2-zijdig⇒1-zijdig] weer te geven en druk er vervolgens op.
-
-  Plaats uw document in de ADF (automatische documentinvoer) om de functie voor automatisch tweezijdig kopiëren te gebruiken.
-
7. Controleer uw instellingen op het touchscreen en druk vervolgens op [OK].



(MFC-J6955DW/MFC-J6957DW) Als u het gekopieerde resultaat eerst wilt bekijken voordat met afdrukken wordt begonnen, drukt u op  en vervolgens op [Zwart-wit voorbeeld] of [Kleur voorbeeld]. Het apparaat scant het document en geeft **alleen de eerste pagina (één zijde)** van het gekopieerde resultaat weer op het LCD-scherm. Als het resultaat naar wens is, drukt u op [Start] om af te drukken en de verwerking te stoppen.

8. Druk op [Zwart-wit starten] of [Kleur Starten]. Als u het document in de ADF hebt geplaatst, scant het apparaat de pagina's en begint vervolgens met afdrukken.
9. Als u de glasplaat gebruikt, herhaalt u de volgende stappen voor elke pagina van het document:
 - Plaats de volgende pagina op de glasplaat en druk vervolgens op [Doorgaan] om de pagina te scannen.
 - Wanneer alle pagina's zijn gescand, drukt u op [Voltooien].

Raak de afgedrukte pagina NIET aan voordat deze de tweede keer is uitgeworpen. Het apparaat drukt de eerste zijde af en voert het papier uit, en trekt vervolgens het papier naar binnen om de tweede zijde af te drukken.



Als de afdrukken vlekken bevatten of het papier vastloopt, drukt u op  [Inkt] > [Afdrukopties] > [Verminder vlekken] en verandert u de instellingen.



Verwante informatie

- [Kopiëren](#)

Gerelateerde onderwerpen:

- [De afdrukopties wijzigen om uw afdrukresultaten te verbeteren](#)
-

Een identiteitskaart kopiëren

Gebruik de functie [2op1 (ID)] om beide zijden van een identiteitskaart op één pagina te kopiëren, waarbij het originele kaartformaat wordt behouden.



- Zorg ervoor dat het papierformaat op A4 of Letter is ingesteld.
- U dient zich bij het kopiëren van identiteitskaarten aan de daarvoor geldende regels te houden. Meer gedetailleerde informatie ►► *Handleiding product veiligheid*

1. Plaats uw identiteitskaart met de bedrukte zijde naar beneden in de linkerbovenhoek van de glasplaat.

Identiteitskaart 2 op 1 kopiëren (verticaal)

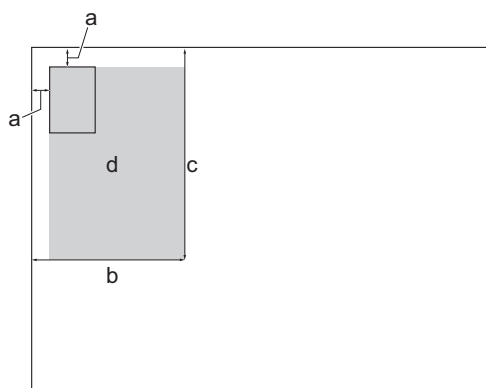

Identiteitskaart 2 op 1 kopiëren (horizontaal)

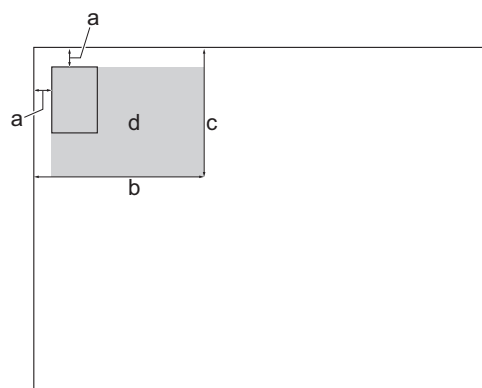

- a. 3 mm of groter (boven, links)
 - b. 145 mm
 - c. Identiteitskaart 2 op 1 kopiëren (verticaal): 207 mm
Identiteitskaart 2 op 1 kopiëren (horizontaal): 102 mm
 - d. Scangebied
2. Druk op  [Kopiëren].
 3. Voer het aantal exemplaren op een van de volgende manieren in:
 - Druk op het touchscreen op [-] of [+].
 - Druk op **x001** om het toetsenbord op het touchscreen weer te geven en voer vervolgens het aantal exemplaren via het toetsenbord in. Druk op [OK].
 - Voer het aantal exemplaren in met behulp van de kiestoetsen.
 4. Druk op  [Opties] > [Paginalay-out (Pagina lay-out)] > [2op1 ID verticaal] of [2op1 ID horizontaal].



U kunt ook op [ID] drukken voor de instelling [2op1 ID verticaal].

5. Controleer en bevestig de weergegeven lijst met geselecteerde instellingen. Wanneer u klaar bent met het wijzigen van de instellingen, drukt u op [OK].



(MFC-J6955DW/MFC-J6957DW) Als u het gekopieerde resultaat eerst wilt bekijken voordat met afdrukken wordt begonnen, drukt u op  en vervolgens op [Zwart-wit voorbeeld] of [Kleur voorbeeld]. Het apparaat scant het document en geeft **alleen de eerste pagina (één zijde)** van het gekopieerde resultaat weer op het LCD-scherm. Als het resultaat naar wens is, drukt u op [Start] om af te drukken en de verwerking te stoppen.

6. Druk op [Zwart-wit starten] of [Kleur Starten].
Het apparaat start met het scannen van één zijde van de identiteitskaart.
7. Als het apparaat klaar is met het scannen van de eerste zijde, draait u de identiteitskaart om en klikt u vervolgens op [Doorgaan] om de andere zijde te scannen.









Verwante informatie

- [Kopiëren](#)
-

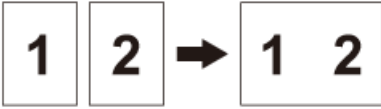
Snelkoppelingen voor kopiëren op A3-formaat gebruiken

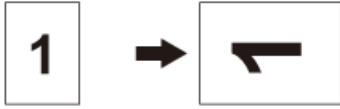
U kunt uw document op papierformaat Ledger of A3 kopiëren met een indeling, bijvoorbeeld in notiestijl. Ook kunt u 2-op-1-kopieën en vergrote en verkleinde kopieën maken.

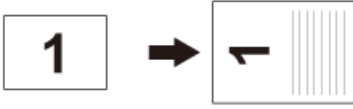
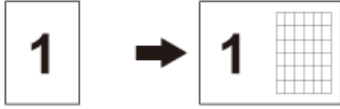
1. Plaats uw document.
2. Druk op ◀ of ▶ om de optie [Snelk. vr kopiëren A3] weer te geven en druk er vervolgens op.
3. Als informatie wordt weergegeven op het touchscreen, leest u deze informatie en drukt u ter bevestiging op [OK].
4. Druk op ◀ of ▶ om opties weer te geven en druk vervolgens op de gewenste optie.

Optie	Beschrijving
A3 2op1	
A3	
A4⇒A3	
A3⇒A4	
A4 + not. (L) (A4 + notitie (L))	
A4 + not. (S) (A4 + notitie (S))	
A4+raster	
A4 + blanco	
A4 midden	

5. Voer het aantal exemplaren op een van de volgende manieren in:
 - Druk op het touchscreen op [-] of [+].
 - Druk op **x001** om het toetsenbord op het touchscreen weer te geven en voer vervolgens het aantal exemplaren via het toetsenbord in. Druk op [OK].

-
- Voer het aantal exemplaren in met behulp van de kiestoetsen.
6. Druk op  [Opties] om de instellingen te wijzigen.
 7. Wanneer u klaar bent met het wijzigen van de instellingen, drukt u op [OK].
 8. Druk op [Zwart-wit starten] of [Kleur Starten].
 9. Als u de glasplaat gebruikt wanneer u de optie [A3 2op1] selecteert, herhaalt u de volgende stappen voor elke pagina van het document:
 - Plaats de volgende pagina op de glasplaat en druk vervolgens op [Doorgaan] om de pagina te scannen.
 - Wanneer alle pagina's zijn gescand, drukt u op [Voltooien].



Verwante informatie

- [Kopiëren](#)



Gerelateerde onderwerpen:

- [Overzicht van het touchscreen-LCD](#)
-

Kopieerinstellingen

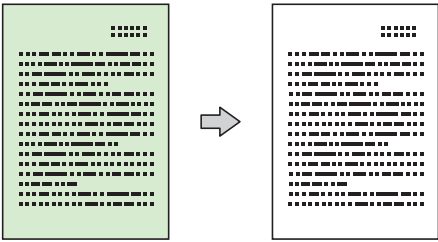
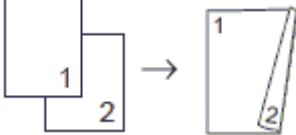
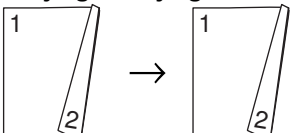
Om kopieerinstellingen te wijzigen, drukt u op  [Opties].

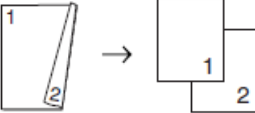
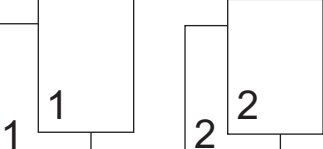
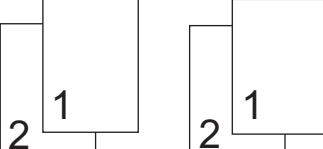
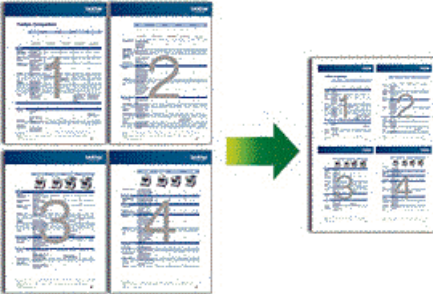
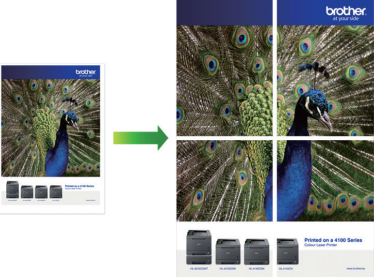
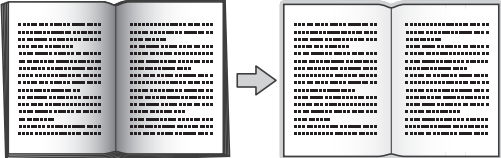
Optie	Beschrijving	
Kwaliteit	Selecteer de kopieerresolutie voor uw type document.	
Documentgrtte	Selecteer uw documentformaat.	
Ladeselectie (MFC-J6940DW/ MFC-J6955DW/ MFC-J6957DW)	Selecteer de lade met het beste papiertype en -formaat voor uw document.	
Papiersoort	Selecteer een papiersoort. Als u op een speciale papiersoort kopieert, stelt u het apparaat in op die papiersoort voor een optimale afdrukkwaliteit.	
Papierform. (Papierformaat)	Selecteer een papierformaat. Als u op een ander formaat dan A4 kopieert, moet u de instelling voor het papierformaat wijzigen.	
Vegr. /verklein	100%	-
	Aanp. aan pag.	Hiermee past u het kopieerformaat aan het ingestelde papierformaat aan.
	Vergroten	Selecteer een vergrotingspercentage voor de volgende kopie.
	Verkleinen	Selecteer een verkleiningspercentage voor de volgende kopie.
	Aangepast (25-400%) (Aangepast (25-400%))	Voer een vergrotings- of verkleiningspercentage in.
Dichtheid	Verhoog de dichtheid om de tekst donkerder te maken. Verlaag de dichtheid om de tekst lichter te maken.	
Achtergr. kleur verwijderen	Verwijdert de achtergrondkleur van het document in kopieën. Het wit wordt duidelijker. Dit bespaart wat inkt en kan bepaalde kopieën leesbaarder maken. 	
2-zijdige kopie	Selecteer deze optie om op beide zijden van het papier te kopiëren. 1-zijdig → 2-zijdig  2-zijdig → 2-zijdig 	

Optie	Beschrijving
	<p>2-zijdig→1-zijdig (MFC-J6940DW/MFC-J6955DW/MFC-J6957DW)</p> 
<p>Stapel/Sorteer</p>	<p>Selecteer deze optie om meerdere kopieën te stapelen of sorteren.</p> <div style="display: flex; justify-content: space-around;"> <div data-bbox="472 439 922 631"> <p>Stapelen</p>  </div> <div data-bbox="928 439 1474 631"> <p>Sorteren</p>  </div> </div>
<p>Paginalay-out (Pagina lay-out)</p>	<p>Hiermee kunt u N-in-1, 2 op 1 (id), 1 op 2 of posterkopieën maken.</p> <div style="display: flex; justify-content: space-around;"> <div data-bbox="472 696 922 1057"> <p>4 op 1</p>  </div> <div data-bbox="928 696 1474 1057"> <p>Poster</p>  </div> </div>
<p>Autom. recht</p>	<p>Hiermee stelt u het apparaat zo in dat scheve kopieën automatisch worden gecorrigeerd.</p>
<p>Geavanceerde instellingen</p>	<p>Boek kop. (Boek kopiëren) Hiermee worden donkere randen en scheefstand gecorrigeerd bij het kopiëren via de glasplaat.</p> 
	<p>Watermerk kop. Hiermee kunt u tekst als een watermerk in uw document plaatsen.</p> 
<p>Voorbeeld (MFC-J6955DW/ MFC-J6957DW)</p>	<p>Hiermee geeft u een voorbeeld van het gekopieerde resultaat weer op het LCD-scherm voordat met afdrucken wordt begonnen.</p>
<p>Nieuwe standaard</p>	<p>Hiermee kunt u de kopieerinstellingen die u vaak gebruikt opslaan door deze als standaardinstellingen te definiëren.</p>
<p>Fabrieksinstellingen</p>	<p>Hiermee herstelt u de kopieerinstellingen naar de fabrieksinstellingen.</p>



U kunt de huidige instellingen opslaan door op [Opslaan als snelk.] te drukken.



Verwante informatie

- [Kopiëren](#)

Gerelateerde onderwerpen:

- [Een document kopiëren](#)

Fax

- Een fax verzenden
- Faxen ontvangen
- Voicehandelingen en faxnummers
- Telefoondiensten en externe apparaten
- Faxrapporten
- PC-FAX

Een fax verzenden

- Een fax verzenden vanaf uw Brother-apparaat
- Een dubbelzijdige fax vanuit de ADF verzenden
- Een fax handmatig verzenden
- Een fax verzenden aan het einde van een gesprek
- Dezelfde fax naar meer dan een geadresseerde verzenden (groepsverzenden)
- Een fax direct verzenden
- Een fax verzenden op een specifiek tijdstip (uitgestelde fax)
- De instelling voor automatisch opnieuw kiezen van faxnummers wijzigen
- Een actieve fax annuleren
- Een wachtende fax controleren en annuleren
- Faxopties

Een fax verzenden vanaf uw Brother-apparaat

1. Plaats uw document in de ADF (automatische documentinvoer) of op de glasplaat.
2. Druk op  [Fax].



Als [Faxvoorbeeld] is ingesteld op [Aan], drukt u op  [Fax] > [Faxen verzenden].

Op het touchscreen wordt het volgende weergegeven:

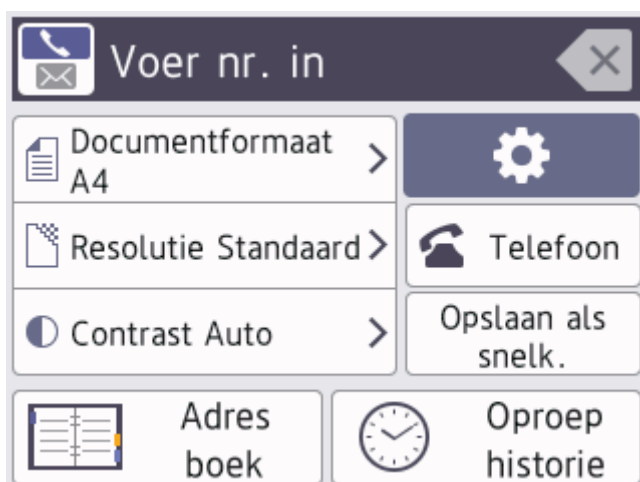



3. Voer het faxnummer op een van de volgende manieren in:
 - Via de kiestoetsen (voer het faxnummer handmatig in.)
Druk met behulp van de kiestoetsen op alle cijfers van het nummer.
 - Oproepoverzicht (Hiermee selecteert u een nummer in het overzicht van uitgaande berichten.)
Druk op [Oproep historie (Oproep- overzicht)].
Druk op [Herkies], [Uitg. gesprek] of [Overzicht beller-id].
Als u [Uitg. gesprek] of [Overzicht beller-id] selecteert, selecteert u het gewenste nummer en drukt u vervolgens op [Toepassen].
 - [Adres boek] (Hiermee selecteert u een nummer in het adresboek.)
Druk op [Adres boek].
Voer een van de volgende handelingen uit:
 - Selecteer het gewenste nummer en druk vervolgens op [Toepassen].
 - Druk op , voer de eerste letter van de naam in en druk op [OK]. Druk op de gewenste naam. Als de naam twee nummers heeft, drukt u op het gewenste nummer. Druk op [Toepassen].



Wanneer de LDAP-zoekfunctie beschikbaar is, wordt het resultaat op het touchscreen weergegeven met .

4. Wijzig indien nodig de faxinstellingen.

Optie	Beschrijving
 Opties	Druk op  Opties om alleen de faxinstellingen voor de volgende fax te wijzigen. Druk op OK wanneer u klaar bent.

Optie	Beschrijving
Aanduidingen huidige instellingen	<p>Druk op de volgende pictogrammen om deze instellingen alleen voor de volgende fax te wijzigen:</p> <ul style="list-style-type: none">  Documentgrote  Faxresolutie  Contrast

5. Druk op [Fax start].

- Als u de ADF gebruikt, begint het apparaat met scannen en wordt het document verzonden.
- Als u de glasplaat gebruikt en [Zwart-wit] bij [Kleurinstelling] selecteert, begint het apparaat met het scannen van de eerste pagina.
Ga naar de volgende stap.
- Als u de glasplaat gebruikt en [Kleur] bij [Kleurinstelling] selecteert, wordt u via het touchscreen gevraagd of u een kleurenfax wilt verzenden.
Druk ter bevestiging op [Ja (kleurenfax)]. Het apparaat kiest het nummer en begint het document te verzenden.

6. Voer een van de volgende stappen uit als op het touchscreen [Volgende Pagina?] wordt weergegeven:

- Druk op [Nee] als u klaar bent met het scannen van pagina's. Het document wordt verzonden.
- Druk op [Ja] om de volgende pagina te scannen. Leg de volgende pagina op de glasplaat en druk op [OK]. Het apparaat begint met het scannen van de pagina.

Herhaal deze stap voor elke volgende pagina.



Verwante informatie

- [Een fax verzenden](#)

Gerelateerde onderwerpen:

- [Faxopties](#)

Een dubbelzijdige fax vanuit de ADF verzenden

Gerelateerde modellen: MFC-J6940DW/MFC-J6955DW/MFC-J6957DW

Voordat u een dubbelzijdige fax verzendt, moet u de opmaak voor 2-zijdig scannen selecteren. Selecteer Lange rand of Korte rand, afhankelijk van de lay-out van uw document.

1. Plaats het document in de ADF.

2. Druk op  [Fax].



Als [Faxvoorbeeld] is ingesteld op [Aan], drukt u op  [Fax] > [Faxen verzenden].

3. Druk op  [Opties] > [2-zijdige fax].

4. Voer een van de volgende handelingen uit:

- Als het document wordt omgeslagen over de lange zijde, drukt u op de optie [2-zijdige scan: lange zijde].
- Als het document wordt omgeslagen over de korte zijde, drukt u op de optie [2-zijdige scan: korte zijde].

5. Druk op [OK].

6. Voer het faxnummer in.

7. Druk op [Fax start].



Verwante informatie

- [Een fax verzenden](#)

Een fax handmatig verzenden

Met handmatig fax verzenden kunt u het kiezen, bellen en de faxontvangsttonen horen terwijl u een fax verzendt.

1. Plaats uw document.
2. Neem de hoorn van de externe telefoon van de haak en luister of u een kiestoon hoort.
3. Kies het faxnummer op de externe telefoon.
4. Als u faxtonen hoort, drukt u op  en vervolgens op [Fax start].
Als u de glasplaat gebruikt, drukt u op [Verzenden].
5. Plaats de hoorn van het externe toestel weer op de haak.



Verwante informatie

- [Een fax verzenden](#)
-

Een fax verzenden aan het einde van een gesprek

Aan het einde van een gesprek kunt u voordat u beiden ophangt een fax naar de andere partij verzenden.

1. Vraag de ontvanger om te wachten op de faxtonen (piepjes) en vervolgens op de starttoets te drukken en dan op te hangen.
2. Plaats uw document.
3. Druk op  om de knop [Fax start] weer te geven.
4. Druk op [Fax start].
Als u de glasplaat gebruikt, drukt u op [Verzenden].
5. Vervang de hoorn van de externe telefoon.



Verwante informatie

- [Een fax verzenden](#)

Dezelfde fax naar meer dan een geadresseerde verzenden (groepsverzenden)

Gebruik de functie groepsverzenden om dezelfde fax tegelijkertijd naar meerdere faxnummers te verzenden.

- Deze functie is alleen beschikbaar voor zwart-wit faxen.
- Adresboeknummers moeten in het geheugen van het apparaat zijn opgeslagen voordat u ze kunt gebruiken voor rondsturen.
- Ook groepsnummers moeten in het geheugen van het apparaat zijn opgeslagen voordat u ze kunt gebruiken voor rondsturen. Groepsnummers bevatten een groot aantal opgeslagen adresboeknummers zodat u sneller kunt kiezen.

U kunt een fax tegelijkertijd rondsturen naar groepen, adresboeknummers en maximaal 50 met de hand gekozen nummers.

Als u geen van de adresboeknummers voor groepen gebruikt, kunt u faxen rondsturen naar maximaal 250 verschillende nummers.

1. Plaats uw document.
2. Druk op  [Fax].



Als [Faxvoorbeeld] is ingesteld op [Aan], drukt u op  [Fax] > [Faxen verzenden].

3. Druk op  [Opties] > [Rondsturen].
4. Druk op [Nummer toevoegen (Num toevoeg.)].

U kunt op de volgende manier nummers aan de groepsverzending toevoegen:

- Druk op [Nummer toevoegen (Num toevoeg.)] en voer een faxnummer in via de kiestoetsen. Druk op [OK].



Als u een fax wilt rondsturen via e-mail, drukt u op , voert u het e-mailadres in en drukt u op [OK].

- Druk op [Toevoegen uit adresboek]. Druk op ▲ of ▼ om de nummers die u wilt toevoegen aan de rondzending weer te geven. Schakel de selectievakjes in van de nummers die u wilt toevoegen. Wanneer u klaar bent, drukt u op [OK].
- Druk op [Zoeken in adresboek]. Voer de eerste letter van de naam in en druk op [OK]. Druk op de naam en vervolgens op het nummer dat u wilt toevoegen.

Herhaal deze stap om nog meer faxnummers in te voeren.

5. Wanneer u klaar bent, drukt u op [OK].
6. Druk op [Fax start].
7. Voer een van de volgende handelingen uit:
 - Als u de ADF gebruikt, begint het apparaat met scannen en wordt het document verzonden.
 - Als u de glasplaat gebruikt, begint het apparaat met het scannen van de eerste pagina.

Voer een van de volgende stappen uit als op het touchscreen [Volgende Pagina?] wordt weergegeven:

- Druk op [Nee] als u klaar bent met het scannen van pagina's. Het document wordt verzonden.
- Druk op [Ja] om de volgende pagina te scannen. Leg de volgende pagina op de glasplaat en druk op [OK]. Het apparaat begint met het scannen van de pagina.

Herhaal deze stap voor elke volgende pagina.



Verwante informatie



- Een fax verzenden
 - Groepsverzending annuleren

Gerelateerde onderwerpen:

- Groepsnummers voor het verzenden van faxen instellen
 - Tekst invoeren in uw Brother-apparaat
-

Groepsverzending annuleren

Tijdens het groepsverzenden kunt u de fax die nu wordt verzonden of de hele groepsverzendingstaak annuleren.

1. Druk op  om naar het beginscherm terug te keren.
2. Druk op .
3. Voer een van de volgende handelingen uit:
 - Als u de volledige zending wilt annuleren, drukt u op [Volledige zending]. Druk ter bevestiging op [Ja] of druk op [Nee] om af te sluiten zonder te annuleren.
 - Als u het huidige nummer dat wordt gekozen wilt annuleren, drukt u op de naam of het nummer op het touchscreen. Druk op [Ja] om te bevestigen of druk op [Nee] om te verlaten zonder te annuleren.
 - Als u wilt afsluiten zonder te annuleren, drukt u op .



Verwante informatie

- [Dezelfde fax naar meer dan een geadresseerde verzenden \(groepsverzenden\)](#)

Een fax direct verzenden

Wanneer u een fax verzendt, scant het apparaat het document in het geheugen voordat het dit verzendt. Zodra de telefoonlijn vrij is, kiest het apparaat het nummer en wordt de fax verzonden. Als u een belangrijk document onmiddellijk wilt verzenden zonder dat u moet wachten terwijl het apparaat de scan uit zijn geheugen ophaalt, verzendt u de fax snel door [Direct Verzend] in te schakelen.

- Als u een kleurenfax verzendt of als het geheugen van het apparaat vol is en u een zwart-witfax vanuit de ADF verzendt, wordt het document direct verzonden (zelfs als [Direct Verzend] is ingesteld op [Uit]).
- Bij Direct verzenden met de glasplaat werkt de functie voor automatisch opnieuw kiezen niet.

1. Plaats uw document.

2. Druk op  [Fax].



Als [Faxvoorbeeld] is ingesteld op [Aan], drukt u op  [Fax] > [Faxen verzenden].

3. Druk op  [Opties] > [Direct Verzend].

4. Druk op [Aan].

5. Druk op [OK].

6. Voer het faxnummer in.

7. Druk op [Fax start].



Verwante informatie

- [Een fax verzenden](#)

Een fax verzenden op een specifiek tijdstip (uitgestelde fax)

U kunt maximaal 50 faxen opslaan in het geheugen van het apparaat die binnen de volgende vierentwintig uur moeten worden verzonden.

Deze functie is alleen beschikbaar voor zwart-wit faxen.

1. Plaats uw document.

2. Druk op  [Fax].



Als [Faxvoorbeeld] is ingesteld op [Aan], drukt u op  [Fax] > [Faxen verzenden].

3. Druk op  [Opties] > [Tijdklok].

4. Druk op [Tijdklok].

5. Druk op [Aan].

6. Druk op [Tijd inst.].

7. Voer via het touchscreen de tijd waarop u de fax wilt verzenden in. Druk op [OK].



Het aantal pagina's dat u in het geheugen kunt scannen is afhankelijk van de hoeveelheid en het type gegevens.

8. Druk op [OK].

9. Voer het faxnummer in.

10. Druk op [Fax start].

Als u de glasplaat gebruikt, gaat u naar de volgende stap .

11. Voer een van de volgende stappen uit als op het touchscreen [Volgende Pagina?] wordt weergegeven:

- Druk op [Nee] als u klaar bent met het scannen van pagina's.
- Druk op [Ja] om de volgende pagina te scannen. Leg de volgende pagina op de glasplaat en druk op [OK]. Het apparaat begint met het scannen van de pagina.

Herhaal deze stap voor elke volgende pagina.





Verwante informatie

- [Een fax verzenden](#)

De instelling voor automatisch opnieuw kiezen van faxnummers wijzigen

Als de lijn bezet is bij het verzenden van een automatische fax en Automatisch herkiezen is ingesteld op [Aan], wordt het nummer maximaal drie keer opnieuw gekozen met een interval van vijf minuten.

De standaardinstelling voor Automatisch herkiezen is [Aan].



1. Druk op  [Instell.] > [Alle instell.] > [Stand.instel.] > [Fax autom. herk. (Fax automatisch herkiezen)].
2. Druk op [Aan] of [Uit].
3. Druk op .



Verwante informatie

- [Een fax verzenden](#)

Een actieve fax annuleren

1. Druk op  om naar het beginscherm terug te keren.
2. Druk op  om een fax die al wordt verzonden te annuleren.
3. Wanneer u op  drukt terwijl het apparaat bezig is met kiezen of verzenden, wordt [Taak annuleren?] op het touchscreen weergegeven. Druk op [Ja].



Verwante informatie



- [Een fax verzenden](#)

Gerelateerde onderwerpen:

- [Telefoon- en faxproblemen](#)

Een wachtende fax controleren en annuleren

Volg deze stappen om faxen te bekijken of te annuleren die in het geheugen van het apparaat zijn opgeslagen en wachten om te worden verzonden. Als er geen faxtaken in het geheugen zitten, geeft de LCD [Geen taken (Geen opdrachten)] weer. U kunt een faxtaak annuleren voor deze wordt verzonden.

1. Druk op  [Instell.] > [Alle instell.] > [Fax] > [Rest. jobs].
2. Doe het volgende voor elke faxtaak die u wilt controleren of annuleren:
 - a. Druk op ▲ of ▼ om door de wachtende taken te bladeren. Druk indien gewenst op de taak die u wilt annuleren.
 - b. Druk op [OK].
 - c. Druk ter bevestiging op [Ja] of druk op [Nee] om af te sluiten zonder te annuleren.
3. Wanneer u klaar bent, drukt u op .



Verwante informatie

- [Een fax verzenden](#)

Gerelateerde onderwerpen:

- [Telefoon- en faxproblemen](#)

Faxopties

Om faxverzendinginstellingen te wijzigen, drukt u op  [Opties].

Optie	Beschrijving
Faxresolutie	Hiermee stelt u de resolutie voor uitgaande faxen in. De faxkwaliteit kan vaak worden verbeterd door de faxresolutie te wijzigen.
Contrast	Hiermee kunt u het contrast instellen. Als uw document heel licht of heel donker is, kunt u de faxkwaliteit mogelijk verbeteren door het contrast te wijzigen.
2-zijdige fax (MFC-J6940DW/MFC-J6955DW/ MFC-J6957DW)	Hiermee stelt u 2-zijdig scannen in.
Documentgrootte	Hiermee stelt u de documentgrootte voor uitgaande faxen in.
Lang pap. scan	U kunt lange documenten via de ADF scannen.
Rondsturen (alleen zwart-wit)	Hiermee kunt u hetzelfde faxbericht naar meerdere faxnummers tegelijk verzenden.
Voorbeeld (alleen zwart-wit)	Hiermee kunt u een faxbericht eerst bekijken voordat u het verzendt.
Kleurinstelling	Stel in of de faxen in zwart-wit of kleur worden verzonden. <ul style="list-style-type: none"> Kleurenfaxen kunnen niet in het geheugen van het apparaat worden opgeslagen en worden direct door het apparaat verzonden. Gebruik de ADF als u kleurenfaxen van meerdere pagina's wilt verzenden. U kunt geen kleurenfax verzenden wanneer Voorbeeld is ingesteld op Aan.
Tijdklok (alleen zwart-wit)	Hiermee stelt u het tijdstip in waarop uitgestelde faxen worden verzonden.
Verzamelen (alleen zwart-wit)	Bespaar energie door alle vertraagde faxen die voor hetzelfde tijdstip en faxnummer zijn gepland als één fax te verzenden om op transmissietijd te besparen.
Direct Verzenden	U kunt een fax direct verzenden zonder te hoeven wachten tot het apparaat de scan uit het geheugen heeft opgehaald.
Internationaal	Schakel deze functie in als u problemen ondervindt met het verzenden van faxen naar het buitenland.
Oproephist.	Hiermee selecteert u een nummer in het overzicht van uitgaande berichten.
Adresboek	Hiermee selecteert u een nummer in het adresboek.
Nieuwe standaard	Hiermee kunt u uw instellingen als de standaardinstellingen opslaan.
Fabrieksinstellingen	Hiermee worden alle fabrieksinstellingen hersteld.



U kunt de huidige instellingen opslaan door op [Opslaan als snelk.] te drukken.

Er wordt u gevraagd of u dit als een snelkoppeling wilt opslaan. Volg de instructies op het LCD-scherm.



Verwante informatie

- [Een fax verzenden](#)

Gerelateerde onderwerpen:

- [Een fax verzenden vanaf uw Brother-apparaat](#)

Faxen ontvangen

- [Instellingen ontvangstmodus](#)
- [Stel Fax waarnemen in](#)
- [Faxvoorbeeld](#)
- [De paginagrootte van een te grote inkomende fax verkleinen](#)
- [De faxontvangststempel instellen](#)
- [Een fax ontvangen aan het einde van een telefoongesprek](#)
- [Opties voor geheugenontvangst](#)
- [Opties voor faxen op afstand](#)

Instellingen ontvangstmodus

- [Overzicht van ontvangstmodi](#)
- [Kies de juiste ontvangstmodus](#)
- [Stel het aantal keren in dat het apparaat overgaat voordat het antwoordt \(Belvertraging\)](#)
- [Stel de F/T-beltijd \(dubbel belsignaal\) in](#)

Overzicht van ontvangstmodi

In sommige ontvangstmodi wordt automatisch geantwoord ([Alleen fax] en [Fax/telefoon]). U kunt de belvertraging wijzigen voordat u deze modi gebruikt.

Alleen Fax

In de modus [Alleen fax] wordt elke oproep automatisch als fax beantwoord.

Fax/Telefoon

De modus [Fax/telefoon] helpt u om inkomende oproepen af te handelen doordat wordt herkend of het een fax of een telefoongesprek betreft. De oproepen worden als volgt verwerkt:

- Faxen worden automatisch ontvangen.
- Een telefoongesprek activeert het dubbele belsignaal om aan te geven dat u de oproep moet aannemen. Het dubbele belsignaal is een snel belsignaal afkomstig van uw apparaat.

Handmatig

De modus [Handmatig] schakelt alle automatische antwoordfuncties uit.

Als u in de modus [Handmatig] een fax wilt ontvangen, neemt u de hoorn van het externe toestel op. Wanneer u faxtonen hoort (korte herhaalde pieptonen), drukt u op de Startknop en selecteert u vervolgens [Ontvangen] om de fax te ontvangen. U kunt ook de functie Fax Waarnemen gebruiken om faxen te ontvangen door de hoorn op te nemen van een toestel op dezelfde lijn als die van het apparaat.

Ext. TEL/ANT (extern antwoordapparaat)

In de modus [Ext. TEL/ANT] beheert een extern antwoordapparaat uw inkomende oproepen.

Binnenkomende oproepen worden op de volgende manieren afgehandeld:

- Faxen worden automatisch ontvangen.
- Bellers kunnen een bericht op het externe antwoordapparaat achterlaten.



Verwante informatie

- [Instellingen ontvangstmodus](#)

Gerelateerde onderwerpen:



- [Stel het aantal keren in dat het apparaat overgaat voordat het antwoordt \(Belvertraging\)](#)
- [Stel de F/T-beltijd \(dubbel belsignaal\) in](#)
- [Stel Fax waarnemen in](#)
- [Een extern antwoordapparaat aansluiten](#)

Kies de juiste ontvangstmodus

U dient een ontvangstmodus te kiezen afhankelijk van de externe apparaten en telefoondiensten die op uw lijn aanwezig zijn.

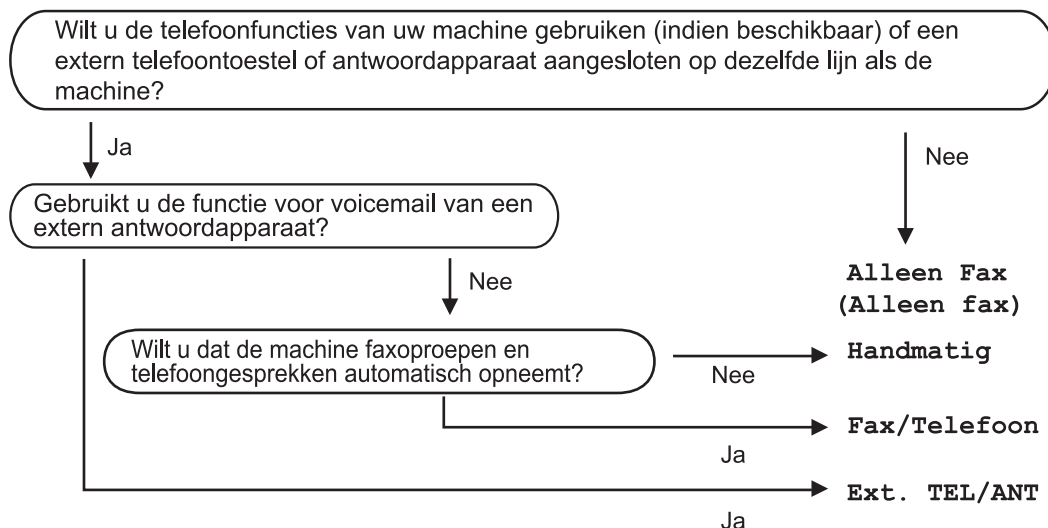
Standaard ontvangt uw apparaat automatisch alle faxen die ernaar worden verzonden. Met behulp van het onderstaande schema kunt u de juiste modus kiezen.



1. Druk op  [Instell.] > [Alle instell.] > [Fax] > [Ontvangstmenu] > [Ontvangstmodus].
2. Druk op ▲ of ▼ om de optie [Alleen fax], [Fax/telefoon], [Ext. TEL/ANT] of [Handmatig] weer te geven en druk vervolgens op de gewenste optie.
3. Druk op .

✓ Verwante informatie

- [Instellingen ontvangstmodus](#)

Gerelateerde onderwerpen:

- [Een extern antwoordapparaat aansluiten](#)
- [Telefoon- en faxproblemen](#)
- [Opdrachten voor afstandsbediening](#)

Stel het aantal keren in dat het apparaat overgaat voordat het antwoordt (Belvertraging)

Wanneer iemand uw apparaat belt, hoort u het geluid van normale telefoontonen. Het aantal keren dat de telefoon overgaat wordt bepaald door de optie belvertraging.

- De instelling Belvertraging bepaalt hoe vaak het apparaat in de modus [Alleen fax] en [Fax/telefoon] overgaat voordat de oproep wordt beantwoord.
- Als u een extern of tweede toestel op dezelfde lijn als het apparaat gebruikt, selecteert u het maximumaantal besignalen.

1. Druk op  [Instell.] > [Alle instell.] > [Fax] > [Ontvangstmenu] > [Belvertraging].
2. Voer het gewenste aantal keer in dat u wilt dat de lijn overgaat voordat de oproep wordt beantwoord.



Als u [0] selecteert, wordt onmiddellijk opgenomen en klinkt er helemaal geen besignaal. (alleen beschikbaar voor enkele landen)

3. Druk op .



Verwante informatie

- [Instellingen ontvangstmodus](#)



Gerelateerde onderwerpen:

- [Overzicht van ontvangstmodi](#)
- [Werken met externe of tweede toestellen](#)
- [Stel Fax waarnemen in](#)
- [Telefoon- en faxproblemen](#)

Stel de F/T-beltijd (dubbel belsignaal) in

Wanneer u de ontvangstmodus op [Fax/telefoon] instelt en de oproep een fax betreft, ontvangt uw apparaat deze automatisch. Als de oproep echter een normale oproep is, laat het apparaat het F/T-belsignaal horen (een dubbel belsignaal) gedurende de tijd die u hebt bepaald in de optie F/T-beltijd. Wanneer u het dubbele belsignaal hoort, betekent dit dat u een normale oproep op de lijn ontvangt.

Omdat het dubbele belsignaal alleen op het Brother-apparaat kan worden ingesteld, gaan externe en tweede toestellen niet over. U kunt echter de oproep op elke telefoon beantwoorden.

1. Druk op  [Instell.] > [Alle instell.] > [Fax] > [Ontvangstmenu] > [F/T beltijd].
2. Voer in hoe vaak het apparaat een dubbel belsignaal geeft om u te waarschuwen dat u een normale telefoonoproep hebt.
3. Druk op .



Zelfs als beller ophangt tijdens het dubbel belsignaal, blijft het apparaat gedurende de ingestelde tijd bellen.



Verwante informatie

- [Instellingen ontvangstmodus](#)

Gerelateerde onderwerpen:

- [Overzicht van ontvangstmodi](#)
- [Werken met externe of tweede toestellen](#)



Stel Fax waarnemen in

Als Fax waarnemen Aan is: Het apparaat kan faxen automatisch ontvangen, zelfs als u de oproep beantwoordt. Wanneer op het LCD-scherm een melding verschijnt dat een fax wordt ontvangen of wanneer u gepiep hoort op de telefoonlijn, legt u de hoorn weer neer. Uw apparaat doet de rest.

Als Fax waarnemen Uit is: Wanneer u bij het apparaat in de buurt bent en een faxoproep beantwoordt door de hoorn op te nemen, drukt u op de Start-knop en selecteert u vervolgens [Ontvangen] om de fax te ontvangen. Als u de oproep op een tweede of extern toestel hebt beantwoord, drukt u op *51.



- Als Fax waarnemen is ingesteld op [Aan], maar uw apparaat de faxoproep niet overneemt wanneer u de hoorn van een tweede of extern toestel opneemt, moet u de code voor activeren op afstand intoetsen: *51.
- Als u faxen verzendt vanaf een computer op dezelfde telefoonlijn en deze faxen door het apparaat worden onderschept, stelt u Fax Waarnemen in op [Uit].

1. Druk op  [Instell.] > [Alle instell.] > [Fax] > [Ontvangstmenu] > [Fax Waarnemen].
2. Druk op [Aan] (of [Uit]).
3. Druk op .



Verwante informatie

- [Faxen ontvangen](#)

Gerelateerde onderwerpen:

- [Overzicht van ontvangstmodi](#)
- [Stel het aantal keren in dat het apparaat overgaat voordat het antwoordt \(Belvertraging\)](#)
- [Werken met externe of tweede toestellen](#)
- [Codes op afstand gebruiken](#)
- [Telefoon- en faxproblemen](#)

Faxvoorbeeld

Met de functie Faxvoorbeeld kunt u ontvangen faxen op het LCD-scherm bekijken.

- [Faxvoorbeeld inschakelen](#)
- [Afdrukvoorbeeld nieuwe faxen](#)

Faxvoorbeeld inschakelen

- Deze functie is alleen beschikbaar voor zwart-wit faxen.
- Wanneer Faxvoorbeeld is ingeschakeld, wordt bij gebruik van de functies Fax Doorzenden, PC-Fax ontv. en Doorzenden naar Cloud geen reservekopie van ontvangen faxen afgedrukt, ook niet als u Backup Print hebt ingeschakeld.
- Hoewel de datum en tijd van ontvangst op faxen worden afgedrukt wanneer de instelling Faxontvangststempel is ingeschakeld, worden deze datum en tijd niet in het faxvoorbeeld weergegeven.

1. Druk op  [Instell.].

2. Druk op  [Faxvoorbeeld].

3. Druk op [Aan] (of [Uit]).

Op het touchscreen wordt u medegedeeld dat ontvangen faxen in het vervolg niet zullen worden afgedrukt.

4. Druk op [Ja].

5. Druk op .



Als zich nog faxen in het geheugen bevinden wanneer u Faxvoorbeeld uitschakelt, gaat u op een van de volgende manieren te werk:

- Druk op [Doorgaan] als u de opgeslagen faxen niet wilt afdrukken.
Druk ter bevestiging op [Ja].
Uw faxen worden verwijderd.
- Druk op [Alle faxen afdrukken vóór het verwijderen (Alle faxen afdrukken alvorens te verwijderen)] als u alle opgeslagen faxen wilt afdrukken.
- Druk op [Annuleren (Annul.)] als u Faxvoorbeeld niet wilt uitschakelen.





Verwante informatie

- [Faxvoorbeeld](#)

Afdrukvoorbeeld nieuwe faxen

Wanneer een fax wordt ontvangen, verschijnt een bericht op het LCD-scherm.

- Deze functie is alleen beschikbaar voor zwart-wit faxen.
- Als u een fax wilt zien die al is bekeken, drukt u op  [Fax] en  [Ontvangen faxen].

1. Druk op  om nieuwe faxen weer te geven.

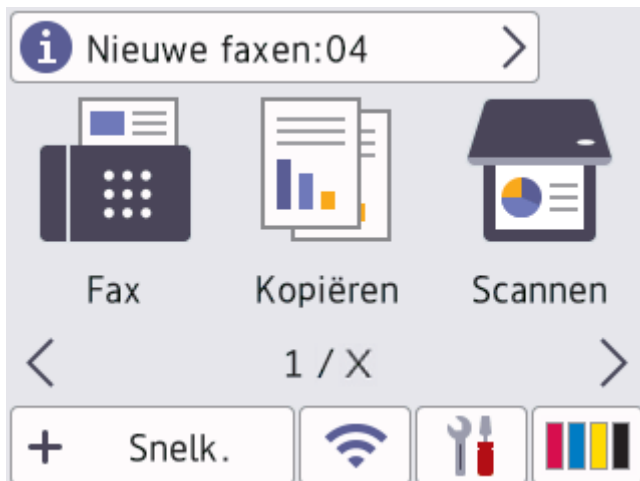

2. In de faxlijst worden oude en nieuwe faxen weergegeven. Naast nieuwe faxen wordt een groene markering weergegeven.

Druk op de gewenste fax.



Als u alle faxen in de lijst wilt afdrukken of verwijderen, drukt u op [Afdr./verw.].

Voer een van de volgende handelingen uit:

- Druk op [Alles afdrukken (nieuwe faxen)] om alle faxen die u nog niet hebt bekeken af te drukken.
- Druk op [Alles afdrukken (oude faxen)] om alle faxen die u hebt bekeken af te drukken.
- Druk op [Alles verwijderen (nwe fax)] om alle faxen die u nog niet hebt bekeken te verwijderen.
- Druk op [Alles verwijderen (oude faxen)] om alle faxen die u hebt bekeken te verwijderen.

3. Voer de volgende handelingen uit door op de bijbehorende knoppen te drukken (zie tabel):

Knop	Resultaat
	De fax vergroten.
	De fax verkleinen.
 of 	Verticaal bladeren.
 of 	Horizontaal bladeren.
	De fax rechtsom draaien.
	De fax verwijderen. Druk ter bevestiging op Ja .
	Naar de vorige pagina gaan.
	Naar de volgende pagina gaan.
	Teruggaan naar het faxoverzicht.

Start

De fax afdrukken.

Als de fax uit één pagina bestaat, wordt deze afgedrukt. Via het touchscreen wordt u gevraagd of u de fax uit het geheugen wilt verwijderen. Om de fax te verwijderen, drukt u op **Ja**. Om de fax in het geheugen te bewaren, drukt u op **Nee**.

Als de fax uit meerdere pagina's bestaat, voert u een van de volgende handelingen uit:

- Druk op **Alle Pag Afdruk**. om het hele bericht af te drukken. Via het touchscreen wordt u gevraagd of u de fax uit het geheugen wilt verwijderen. Om de fax te verwijderen, drukt u op **Ja**. Om de fax in het geheugen te bewaren, drukt u op **Nee**.
- Druk op **Alleen huidige afdr.** om alleen de weergegeven pagina af te drukken.
- Druk op **Afdr. vanaf deze pag.** om vanaf de weergegeven pagina tot en met de laatste pagina af te drukken.

- Als het een grote fax betreft, kan het even duren voordat deze wordt weergegeven.
- Op het touchscreen worden het huidige paginanummer en het totale aantal pagina's van het faxbericht weergegeven.



4. Druk op .

Verwante informatie

- [Faxvoorbeeld](#)

De paginagrootte van een te grote inkomende fax verkleinen

Wanneer de functie [Auto reductie] op [Aan] is ingesteld, worden binnenkomende faxpagina's die te groot zijn aangepast aan het formaat van uw papier. Het apparaat berekent het verkleiningspercentage aan de hand van het paginaformaat van de fax en de opgegeven instelling van het papierformaat.

1. Druk op  [Instell.] > [Alle instell.] > [Fax] > [Ontvangstmenu] > [Auto reductie].
2. Druk op [Aan] (of [Uit]).
3. Druk op .

Verwante informatie

- [Faxen ontvangen](#)



Gerelateerde onderwerpen:

- [Papierinstellingen](#)
- [Problemen met de papierverwerking en afdrukproblemen](#)

De faxontvangststempel instellen

Het apparaat instellen om de datum en tijd van ontvangst boven aan elke pagina van een binnenkomende fax af te drukken. Zorg daarbij wel dat u de huidige datum en tijd instelt.

Deze functie is alleen beschikbaar voor zwart-wit faxen.

1. Druk op  [Instell.] > [Alle instell.] > [Fax] > [Ontvangstmenu] > [Faxontvangststempel].
2. Druk op [Aan] (of [Uit]).
3. Druk op .

Verwante informatie

- [Faxen ontvangen](#)

Een fax ontvangen aan het einde van een telefoongesprek

Als u aan de telefoon spreekt die is aangesloten op uw apparaat en de andere partij ook aan een telefoon spreekt die met zijn faxapparaat is verbonden, dan kan de andere partij u aan het einde van het gesprek een fax verzenden voordat u beiden ophangt.

De ADF moet leeg zijn.

1. Vraag de andere partij om de fax in zijn of haar machine te plaatsen en vervolgens op de start- of verzendtoets te drukken.
2. Druk op  om de knop [Fax start] weer te geven.
3. Als u faxtonen hoort (langzame, herhaalde tonen), drukt u op [Fax start].
4. Druk op [Ontvangen] om de fax te ontvangen.
5. Plaats de hoorn weer op de haak.



Verwante informatie

- [Faxen ontvangen](#)

Opties voor geheugenontvangst

Gebruik de opties voor geheugenontvangst om binnenkomende faxen af te handelen terwijl u zich niet bij het apparaat bevindt. U kunt slechts één optie voor geheugenontvangst tegelijk gebruiken.

U kunt Geheugenontvangst instellen op:

- Fax doorzenden
- Fax opslaan
- PC-Fax ontvangen
- Doorzenden naar Cloud
Het apparaat zendt uw ontvangen faxen door naar internetservices.
- Uit

Deze functie is alleen beschikbaar voor zwart-wit faxen.

- [Inkomende faxen doorzenden naar een ander apparaat](#)
- [Inkomende faxen in het apparaatgeheugen opslaan](#)
- [Gebruik PC-Fax Ontvangen om ontvangen faxen over te brengen naar uw computer \(alleen Windows\)](#)
- [Opties voor ontvangst in geheugen wijzigen](#)
- [Ontvangst in geheugen uitschakelen](#)
- [Een fax in het geheugen van het apparaat afdrukken](#)
- [Fax doorzenden naar Cloud of E-mail inschakelen](#)

Inkomende faxen doorzenden naar een ander apparaat

Gebruik de functie Fax doorzenden om de door u ontvangen faxen automatisch naar een andere machine door te zenden.

Deze functie is alleen beschikbaar voor zwart-wit faxen.

1. Druk op  [Instell.] > [Alle instell.] > [Fax] > [Ontvangstmenu] > [Geheugenontv.].
2. Druk op ▲ of ▼ om de optie [Fax Doorzenden] weer te geven en druk er vervolgens op.
3. Voer via de kiestoetsen het doorzendnummer (maximaal 20 cijfers) in.
Druk op [OK].



Als u een fax wilt doorzenden naar een e-mailadres drukt u op , voert u het e-mailadres in en drukt u op [OK].

4. Druk op [Backup Print: Aan] of [Backup Print: Uit].



- Als u [Backup Print: Aan] selecteert, worden ontvangen faxen afgedrukt zodat u over een kopie beschikt.
- Wanneer Faxvoorbeeld is ingeschakeld, wordt er geen reservekopie van ontvangen faxen afgedrukt.
- Als u een kleurenfax ontvangt, wordt deze kleurenfax alleen afgedrukt, maar niet doorgestuurd naar het geprogrammeerde doorzendnummer.

5. Druk op .





Verwante informatie

- [Opties voor geheugenontvangst](#)

Inkomende faxen in het apparaatgeheugen opslaan

Gebruik de functie Fax opslaan om ontvangen faxen in het geheugen van het apparaat op te slaan. Vraag uw opgeslagen faxen op vanaf een faxapparaat op een andere locatie met behulp van de codes voor afstandsbediening. Het apparaat drukt een reservekopie van elke opgeslagen fax af.

Deze functie is alleen beschikbaar voor zwart-wit faxen.

1. Druk op  [Instell.] > [Alle instell.] > [Fax] > [Ontvangstmenu] > [Geheugenontv.].
2. Druk op ▲ of ▼ om de optie [Fax Opslaan] weer te geven en druk er vervolgens op.
3. Druk op .

Verwante informatie

- [Opties voor geheugenontvangst](#)

Gerelateerde onderwerpen:

- [Faxen op afstand doorsturen](#)
- [Een fax in het geheugen van het apparaat afdrukken](#)
- [Opdrachten voor afstandsbediening](#)

Gebruik PC-Fax Ontvangen om ontvangen faxen over te brengen naar uw computer (alleen Windows)

Schakel de functie PC-Fax Ontvangen in om inkomende faxen automatisch op te slaan in het geheugen van uw apparaat en ze vervolgens naar uw computer te verzenden. Gebruik uw computer voor het weergeven en het opslaan van deze faxen.

- Deze functie is alleen beschikbaar voor zwart-wit faxen. Wanneer u een kleurenfax ontvangt, drukt uw apparaat de kleurenfax af op uw apparaat, maar wordt de fax niet naar uw computer verzonden.
- Voordat u PC-Fax Ontvangen kunt instellen, moet u de software en drivers van Brother op uw computer installeren. Controleer of de computer is aangesloten en is ingeschakeld. Het programma PC-FAX Ontvangen moet op uw computer geconfigureerd zijn.

Zelfs als uw computer is uitgeschakeld, worden faxberichten ontvangen en in het geheugen van het apparaat opgeslagen. Wanneer u de computer en de software voor PC-Fax ontvangen opstart, worden de faxberichten automatisch naar de computer overgezet.

1. Druk op  [Instell.] > [Alle instell.] > [Fax] > [Ontvangstmenu] > [PC-Fax ontv.].
2. Druk op [Aan].
Op het touchscreen wordt de melding [Gebruik het programma PC-Fax ontvangen op uw computer.] weergegeven.
3. Druk op [OK].
4. Druk op [<USB>] of op de naam van de doelcomputer waarop u de faxen wilt ontvangen als u zich in een netwerk bevindt. Druk op [OK].
5. Druk op [Backup Print: Aan] of [Backup Print: Uit].



Wanneer Faxvoorbeeld is ingeschakeld, wordt er geen reservekopie van ontvangen faxen afgedrukt.

6. Druk op .

Herhaal deze stappen om de doelcomputer te wijzigen.



Verwante informatie

- [Opties voor geheugenontvangst](#)

Gerelateerde onderwerpen:

- [Faxberichten of het faxjournaal overzetten](#)
- [Faxberichten naar uw computer overzetten](#)
- [Faxen ontvangen met PC-FAX Ontvangen \(Windows\)](#)

Opties voor ontvangst in geheugen wijzigen

Als er zich in het geheugen van uw apparaat ontvangen faxen bevinden wanneer u de optie Ontvangst uit geheugen wijzigt, wordt op het LCD-scherm een van de volgende vragen weergegeven:

- **Als ontvangen faxen al zijn afgedrukt, verschijnt de volgende vraag op het touchscreen: [Alle documenten wissen?]**
 - Als u op [Ja] drukt, worden alle faxen in het geheugen gewist voordat de instelling wordt gewijzigd.
 - Als u op [Nee] drukt, worden de faxberichten in het geheugen niet gewist en blijft de instelling ongewijzigd.
- **Als zich faxen in het geheugen bevinden die niet zijn afgedrukt, verschijnt de volgende vraag op het touchscreen: [Alle faxen afdrukken?]**
 - Als u op [Ja] drukt, worden alle faxen in het geheugen afgedrukt voordat de instelling wordt gewijzigd.
 - Als u op [Nee] drukt, worden de faxberichten in het geheugen niet afgedrukt en blijft de instelling ongewijzigd.
- Als zich nog ontvangen faxen in het geheugen bevinden wanneer u het apparaat van [Fax Doorzenden], [Doorsturen naar cloud (Naar cloud doorst.)], of [Fax Opslaan] overzet op [PC-Fax ontv.], drukt u op [<USB>] of de naam van de computer als u zich in een netwerk bevindt en drukt u vervolgens op [OK]. U wordt gevraagd of u Reserveafdruk wilt inschakelen.

Op het touchscreen wordt het volgende weergegeven:

[Fax⇒PC zenden?]

- Als u op [Ja] drukt, worden faxen in het geheugen naar uw computer verzonden voordat de instelling wijzigt.
- Als u op [Nee] drukt, worden de faxberichten in het geheugen niet gewist en blijft de instelling ongewijzigd.

✓ Verwante informatie

- [Opties voor geheugenontvangst](#)

Gerelateerde onderwerpen:

- [Ontvangst in geheugen uitschakelen](#)

Ontvangst in geheugen uitschakelen

Schakel geheugenontvangst uit als u niet wilt dat het apparaat inkomende faxen opslaat of overbrengt.

1. Druk op  [Instell.] > [Alle instell.] > [Fax] > [Ontvangstmenu] > [Geheugenontv.].
2. Druk op [Uit].



Op het touchscreen wordt [Alle faxen afdrukken?] of [Alle documenten wissen?] weergegeven als zich faxen in het geheugen van het apparaat bevinden.

3. Druk op .



Verwante informatie

- [Opties voor geheugenontvangst](#)

Gerelateerde onderwerpen:

- [Opties voor ontvangst in geheugen wijzigen](#)
- [Fout- en onderhoudsmeldingen](#)
- [Telefoon- en faxproblemen](#)

Een fax in het geheugen van het apparaat afdrukken

- Deze functie is alleen beschikbaar voor zwart-wit faxen.
- Nadat u de fax hebt afgedrukt, wordt deze uit het geheugen verwijderd.

Als u [Fax Opslaan] selecteert, kunt u alle faxen in het geheugen afdrukken.

1. Druk op  [Instell.] > [Alle instell.] > [Fax] > [Fax afdrukken (Print fax)].



U kunt de faxen uit het geheugen ook afdrukken door op [Opgesl. faxen] op het touchscreen drukken.

2. Druk op [Ja].



Verwante informatie

- [Opties voor geheugenontvangst](#)

Gerelateerde onderwerpen:

- [Inkomende faxen in het apparaatgeheugen opslaan](#)
- [Fout- en onderhoudsmeldingen](#)
- [Telefoon- en faxproblemen](#)

Opties voor faxen op afstand

Gebruik Afstandsbediening om uw apparaat te bellen vanaf een toetstelefoon of faxapparaat en gebruik een toegangscode op afstand en opdrachten op afstand om faxberichten op te halen.

- [Een toegangscode op afstand instellen](#)
- [Uw toegangscode op afstand gebruiken](#)
- [Opdrachten voor afstandsbediening](#)
- [Faxen op afstand doorsturen](#)
- [Wijzig het nummer voor fax doorzenden](#)

Een toegangscode op afstand instellen

Stel een toegangscode op afstand in om toegang te krijgen tot uw apparaat en het te beheren, zelfs als u niet in de buurt van het apparaat bent.

1. Druk op  [Instell.] > [Alle instell.] > [Fax] > [Afst.bediening].
2. Voer met de kiestoetsen een driecijferige code in met de nummers [0] tot en met [9], [*] of [#] (de vooraf ingestelde ** kan niet worden gewijzigd).

Druk op [OK].



- Gebruik NIET dezelfde code als voor activering op afstand (*51) of deactivering op afstand ¹ (#51).
- Als u uw code wilt verwijderen, houdt u  ingedrukt om terug te keren naar de inactieve instelling (---*), en drukt u vervolgens op [OK].

3. Druk op .



Verwante informatie

- [Opties voor faxen op afstand](#)

Gerelateerde onderwerpen:

- [Uw toegangscode op afstand gebruiken](#)
- [Werken met externe of tweede toestellen](#)
- [Codes op afstand gebruiken](#)

¹ Niet beschikbaar in Duitsland

Uw toegangscode op afstand gebruiken

1. Kies uw faxnummer op een toetstelefoon of op een ander faxapparaat als u zich niet bij het Brother-apparaat bevindt.
2. Als uw apparaat de oproep beantwoordt, toetst u onmiddellijk de drierijferige toegangscode in, gevolgd door *.
3. Het Brother-apparaat geeft met de volgende signalen aan of er een faxbericht is ontvangen:
 - Eén lange pieptoon - het apparaat heeft ten minste één fax ontvangen
 - Geen piepjes - het apparaat heeft geen fax ontvangen
4. Het apparaat geeft twee korte geluidssignalen om aan te geven dat u een opdracht moet invoeren.
 - Als u na 30 seconden nog geen opdracht hebt ingevoerd, wordt de verbinding verbroken.
 - Als u een ongeldige opdracht invoert, hoort u drie piepjes.
5. Als u klaar bent, drukt u op 9 en vervolgens op 0 om uw apparaat te deactiveren.
6. Hang op.



In sommige landen is deze functie mogelijk niet beschikbaar of wordt deze functie niet door uw lokale telefoonbedrijf ondersteund.



Verwante informatie

- [Opties voor faxen op afstand](#)

Gerelateerde onderwerpen:

- [Een toegangscode op afstand instellen](#)

Opdrachten voor afstandsbediening

Gebruik de opdrachten op afstand in deze tabel om toegang te krijgen tot faxopdrachten en -opties wanneer u niet bij het apparaat bent. Wanneer u het apparaat belt en uw toegangscode op afstand (drie cijfers gevolgd door *) invoert, laat het systeem twee korte pieptonen horen en moet u een opdracht op afstand invoeren (kolom 1), gevolgd door een van de opties (kolom 2) voor die opdracht.

Opdrachten voor afstandsbediening	Opties	Informatie over bewerking
95	Wijzig de instellingen Fax doorzenden of Fax opslaan	
	1 UIT	Nadat u alle uw berichten hebt opgehaald of gewist, kunt u <i>Uit</i> selecteren.
	2 Fax doorzenden	Als u één lange toon hoort, is de wijziging geaccepteerd. Als u drie korte piepjes hoort, kunt u de instelling niet wijzigen omdat aan één van de voorwaarden niet is voldaan (er is bijvoorbeeld geen nummer waarnaar faxen moeten worden doorgestuurd opgegeven). Toets 4 in om het nummer voor Fax doorzenden te registreren. Nadat u het nummer hebt geregistreerd, werkt de functie Fax doorzenden.
	4 Nummer voor Fax doorzenden	
	6 Fax opslaan	
96	Een fax opvragen	
	2 Alle faxen opvragen	Voer een faxnummer van een faxapparaat op afstand in om opgeslagen faxberichten te ontvangen.
	3 Faxen uit het geheugen wissen	Als u één lange piepton hoort, werden faxberichten uit het geheugen gewist.
97	De ontvangststatus controleren	
	1 Fax	Controleer of uw apparaat faxen heeft ontvangen. Als dat het geval is, hoort u een lange toon. Als dat niet zo is, hoort u drie korte pieptonen.
98	De ontvangstmodus wijzigen	
	1 Extern ANTW.APP.	Eén lange piepton betekent dat de wijziging werd geaccepteerd.
	2 Fax/Tel	
	3 Alleen fax	
90	Afsluiten	Druk op 9 0 om toegang op afstand stop te zetten. Wacht op de lange piepton en hang vervolgens op.



Verwante informatie

- [Opties voor faxen op afstand](#)

Gerelateerde onderwerpen:

- [Wijzig het nummer voor fax doorzenden](#)
- [Inkomende faxen in het apparaatgeheugen opslaan](#)
- [Faxen op afstand doorsturen](#)

Faxen op afstand doorsturen

Bel uw apparaat vanaf het even welke toetstelefoon of faxapparaat om inkomende faxen naar een andere apparaat door te sturen.

Voordat u deze functie kunt gebruiken, moet u Fax opslaan of Faxvoorbeeld inschakelen.

1. Kies het nummer van uw faxmachine.
2. Als uw apparaat de oproep beantwoordt, toetst u de toegangscode in (drie cijfers gevolgd door *). Als u een lange toon hoort, zijn er berichten voor u.
3. Als u twee korte piepjes hoort, drukt u op 9 6 2.
4. Wacht op de lange toon en toets vervolgens met de kiestoetsen het faxnummer (maximaal 20 cijfers) in van het faxapparaat waarheen de faxberichten moeten worden doorgezonden, gevolgd door ##.



U kunt * en # niet als kiesnummers gebruiken, maar u kunt op # drukken om een pauze in het faxnummer in te voegen.

5. Wacht totdat u één lange piep van het apparaat hoort en hang op. Uw Brother-apparaat stuurt alle inkomende faxen naar het door u ingevoerde nummer door. Uw faxberichten worden vervolgens door het andere faxapparaat afgedrukt.



Verwante informatie

- [Opties voor faxen op afstand](#)

Gerelateerde onderwerpen:

- [Inkomende faxen in het apparaatgeheugen opslaan](#)
- [Opdrachten voor afstandsbediening](#)

Wijzig het nummer voor fax doorzenden

1. Kies het nummer van uw faxmachine.
2. Als uw apparaat de oproep beantwoordt, toetst u de toegangscode in (drie cijfers gevolgd door *). Als u een lange toon hoort, zijn er berichten voor u.
3. Als u twee korte piepjes hoort, drukt u op 9 5 4.
4. Wacht op de lange toon en toets vervolgens met de kiestoetsen het nieuwe nummer (maximaal 20 cijfers) in van de faxmachine waarheen de faxberichten moeten worden doorgezonden, gevolgd door ##.



U kunt * en # niet als kiesnummers gebruiken, maar u kunt op # drukken om een pauze in het faxnummer in te voegen.

5. Als u klaar bent, drukt u op 9 0 om toegang op afstand stop te zetten.
6. Wacht totdat u één lange piep van het apparaat hoort en hang op.



Verwante informatie

- [Opties voor faxen op afstand](#)

Gerelateerde onderwerpen:

- [Opdrachten voor afstandsbediening](#)

Voicehandelingen en faxnummers

- [Voicehandelingen](#)
- [Faxnummers opslaan](#)
- [Groepsnummers voor het verzenden van faxen instellen](#)

Voicehandelingen

- Een telefoongesprek aannemen in de ontvangstmodus Fax/Telefoon

Een telefoongesprek aannemen in de ontvangstmodus Fax/Telefoon

Als het apparaat in de Fax/Telefoon-modus staat, wordt het dubbele belsignaal (een pseudo/dubbel belsignaal) gebruikt om aan te geven dat het een normaal telefoontje betreft.

Neem de hoorn van de haak als u zich bij het apparaat bevindt en druk vervolgens op de knop [Ophalen] om het gesprek te beantwoorden.

Als u de oproep aanneemt op een tweede toestel ¹, neemt u de hoorn van de haak tijdens het dubbele belsignaal en drukt u vervolgens op #51 tussen de belsignalen in. Als er niemand aan de lijn is of als iemand u een fax wil zenden, stuurt u de oproep terug naar het apparaat door op *51 te drukken.



Verwante informatie

- [Voicehandelingen](#)

¹ Niet beschikbaar in Duitsland

Faxnummers opslaan

- [Adresboeknummers opslaan](#)
- [Uitgaande nummers opslaan in het adresboek](#)
- [Nummers uit de geschiedenis van nummerweergave opslaan in het adresboek](#)
- [Namen of nummers in het adresboek wijzigen of wissen](#)

Adresboeknummers opslaan

1. Druk op  [Fax] > [Adres boek].
2. Ga als volgt te werk:
 - a. Druk op [Bewerken] > [Nw adres toev.] > [Naam].
 - b. Voer de naam (maximaal 16 tekens) in met behulp van het touchscreen. Druk op [OK].
 - c. Druk op [Adres 1].
 - d. Voer het eerste fax- of telefoonnummer in (maximaal 20 cijfers) met behulp van het touchscreen. Druk op [OK].



- Druk op [Pauze] om een pauze tussen nummers in te voegen. U kunt zo vaak als nodig op [Pauze] drukken om de pauze te verlengen.
- Vergeet niet het netnummer op te geven wanneer u een fax- of telefoonnummer invoert. Afhankelijk van het land worden de namen en het overzicht van de nummerweergave mogelijk onjuist weergegeven als het fax- of telefoonnummer zonder netnummer wordt opgeslagen.
- Als u een e-mailadres wilt opslaan voor de functies Internetfax of Scannen naar e-mailsserver, drukt u op ; voert u het e-mailadres in en drukt u vervolgens op [OK].

- e. Als u het tweede fax- of telefoonnummer wilt opslaan, drukt u op [Adres 2]. Voer het tweede fax- of telefoonnummer in (maximaal 20 cijfers) via het touchscreen. Druk op [OK].
- f. Druk ter bevestiging op [OK].

Om nog een adresboeknummer op te slaan, herhaalt u deze stappen.

3. Druk op .



Verwante informatie

- [Faxnummers opslaan](#)

Gerelateerde onderwerpen:

- [Groepsnummers voor het verzenden van faxen instellen](#)

Uitgaande nummers opslaan in het adresboek

U kunt nummers uit uw geschiedenis van uitgaande oproepen opslaan in uw adresboek.

1. Druk op  [Fax] > [Oproep historie (Oproep- overzicht)] > [Uitg. gesprek].
2. Druk op ▲ of ▼ om het nummer dat u wilt opslaan weer te geven en druk er dan op.
3. Druk op [Bewerken] > [Toevoegen aan adresboek] > [Naam].



Als u het nummer uit het overzicht van uitgaande gesprekken wilt verwijderen, drukt u op [Bewerken] > [Verwijder]. Druk ter bevestiging op [Ja].

4. Voer de naam (maximaal 16 tekens) in met behulp van het touchscreen. Druk op [OK].
5. Als u het tweede fax- of telefoonnummer wilt opslaan, drukt u op [Adres 2]. Voer het tweede fax- of telefoonnummer in (maximaal 20 cijfers) via het touchscreen. Druk op [OK].
6. Druk op [OK] om het fax- of telefoonnummer dat u wilt opslaan te bevestigen.
7. Druk op .



Verwante informatie

- [Faxnummers opslaan](#)

Gerelateerde onderwerpen:

- [Tekst invoeren in uw Brother-apparaat](#)

Nummers uit de geschiedenis van nummerweergave opslaan in het adresboek

Als u bij uw telefoonbedrijf nummerweergave heeft, kunt u nummers uit uw geschiedenis van nummerweergave kopiëren en opslaan in uw adresboek.

1. Druk op  [Fax] > [Oproep historie (Oproep- overzicht)] > [Overzicht beller-id].
2. Druk op ▲ of ▼ om de naam of het nummer dat u wilt opslaan weer te geven en druk er dan op.
3. Druk op [Bewerken] > [Toevoegen aan adresboek] > [Naam].



Als u het nummer uit het belleroverzicht wilt verwijderen, drukt u op [Bewerken] > [Verwijder]. Druk ter bevestiging op [Ja].

4. Voer de naam (maximaal 16 tekens) in met behulp van het touchscreen. Druk op [OK].
5. Als u het tweede fax- of telefoonnummer wilt opslaan, drukt u op [Adres 2]. Voer het tweede fax- of telefoonnummer in (maximaal 20 cijfers) via het touchscreen. Druk op [OK].
6. Druk op [OK] om het fax- of telefoonnummer dat u wilt opslaan te bevestigen.
7. Druk op .



Verwante informatie

- [Faxnummers opslaan](#)

Gerelateerde onderwerpen:

- [Nummerweergave \(Beller ID\)](#)
- [Tekst invoeren in uw Brother-apparaat](#)

Namen of nummers in het adresboek wijzigen of wissen

1. Druk op  [Fax] > [Adres boek] > [Bewerken].
2. Voer een van de volgende handelingen uit:
 - Druk op [Wijzigen] om de namen of fax- of telefoonnummers te bewerken.
Druk op ▲ of ▼ om het nummer dat u wilt afdrucken weer te geven en druk er dan op.
 - Als u de naam wilt wijzigen, drukt u op [Naam]. Voer de nieuwe naam (maximaal 16 tekens) via het touchscreen in. Druk op [OK].
 - Als u het eerste fax- of telefoonnummer wilt opslaan, drukt u op [Adres 1]. Voer het nieuwe fax- of telefoonnummer in (maximaal 20 cijfers) via het touchscreen. Druk op [OK].
 - Als u het tweede fax- of telefoonnummer wilt wijzigen, drukt u op [Adres 2]. Voer het nieuwe fax- of telefoonnummer in (maximaal 20 cijfers) via het touchscreen. Druk op [OK].Druk op [OK] om te beëindigen.



Als u een teken wilt wijzigen, drukt u op ◀ of ▶ om de cursor te plaatsen zodat het teken dat u wilt wijzigen wordt gemarkeerd, en drukt u vervolgens op . Voer het nieuwe teken in.

- Als u nummers wilt verwijderen, drukt u op ▲ of ▼ om [Verwijder] weer te geven en drukt u er vervolgens op.
Selecteer de fax- of telefoonnummers die u wilt wissen door erop te drukken zodat er een vinkje bij staat, en druk vervolgens op [OK].
3. Druk op .



Verwante informatie

- [Faxnummers opslaan](#)

Groepsnummers voor het verzenden van faxen instellen

Met een groep, die u eerst aanmaakt en dan in het adresboek opslaat, kunt u hetzelfde faxbericht naar meerdere faxnummers sturen (Groepsverzenden).

Eerst moet u elk faxnummer in het adresboek opslaan. Vervolgens kunt u deze als nummers in de groep opnemen. Elke groep heeft een eigen adresboeknummer. U kunt maximaal zes groepen opslaan en u kunt maximaal 198 nummers aan een grote groep toewijzen.

1. Druk op  [Fax] > [Adres boek].
2. Ga als volgt te werk:
 - a. Druk op [Bewerken] > [Groep instell. (Groepen instellen)] > [Naam].
 - b. Voer de groepsnaam (maximaal 16 tekens) via het touchscreen in. Druk op [OK].
 - c. Druk op [Toev./Verw. (Toevoegen/verw.)].
 - d. U kunt adresboeknummers aan de groep toevoegen door erop te drukken, zodat ze met een vinkje worden gemarkeerd. Druk op [OK].
 - e. Controleer de weergegeven lijst met namen en nummers die u hebt geselecteerd en druk vervolgens op [OK] om de groep op te slaan.Herhaal deze stappen om nog een groep op te slaan voor rondsturen.
3. Druk op .



Verwante informatie

- [Voicehandelingen en faxnummers](#)
 - [Een groepsverzendingsnaam wijzigen](#)
 - [Een groepsverzending wissen](#)
 - [Een groepsverzendinglid toevoegen of verwijderen](#)

Gerelateerde onderwerpen:

- [Dezelfde fax naar meer dan een geadresseerde verzenden \(groepsverzenden\)](#)
- [Adresboeknummers opslaan](#)

Een groepsverzendingsnaam wijzigen

1. Druk op  [Fax] > [Adres boek] > [Bewerken] > [Wijzigen].
2. Druk op ▲ of ▼ om de groep die u wilt wijzigen weer te geven en druk er dan op.
3. Druk op [Naam].
4. Voer de nieuwe groepsnaam (maximaal 16 tekens) via het touchscreen in. Druk op [OK].



Als u een teken wilt wijzigen, drukt u op ◀ of ▶ om het onjuiste teken met de cursor te markeren. Druk vervolgens op .

Voer het nieuwe teken in.

5. Druk op [OK].
6. Druk op .





Verwante informatie

- [Groepsnummers voor het verzenden van faxen instellen](#)

Gerelateerde onderwerpen:

- [Tekst invoeren in uw Brother-apparaat](#)

Een groepsverzending wissen



1. Druk op  [Fax] > [Adres boek] > [Bewerken] > [Verwijder].
2. Druk op ▲ of ▼ om de groep die u wilt verwijderen weer te geven en druk er dan op.
3. Druk op [OK].
4. Druk op .



Verwante informatie

- [Groepsnummers voor het verzenden van faxen instellen](#)

Een groepsverzendinglid toevoegen of verwijderen

1. Druk op  [Fax] > [Adres boek] > [Bewerken] > [Wijzigen].
2. Druk op ▲ of ▼ om de groep die u wilt wijzigen weer te geven en druk er dan op.
3. Druk op ▲ of ▼ om [Toev./Verw. (Toevoegen/verw.)] weer te geven en druk er vervolgens op.
4. Druk op ▲ of ▼ om het nummer dat u wilt toevoegen of verwijderen weer te geven.
5. Doe het volgende voor elk nummer dat u wilt wijzigen:
 - Als u een nummer aan de groep wilt toevoegen, drukt u op het selectievakje van het nummer om een vinkje toe te voegen.
 - Als u een nummer uit de groep wilt verwijderen, drukt u op het selectievakje van het nummer om het vinkje te verwijderen.
6. Druk op [OK].
7. Druk op [OK].
8. Druk op .



Verwante informatie

- [Groepsnummers voor het verzenden van faxen instellen](#)

Telefoondiensten en externe apparaten

- [Nummerweergave \(Beller ID\)](#)
- [Het type telefoonlijn instellen](#)
- [Bellen via internet \(VoIP\) /Telefoonlijnstoring](#)
- [Extern antwoordapparaat](#)
- [Externe en tweede toestellen](#)

Nummerweergave (Beller ID)

Met de functie Beller ID kunt u gebruikmaken van de nummerweergavedienst die door bepaalde telefoonbedrijven wordt aangeboden. Met deze dienst worden het telefoonnummer, of de naam (indien beschikbaar), van de beller op het display weergegeven wanneer de telefoon overgaat.

- De melding [ID onbekend] geeft aan dat de oproep afkomstig is van buiten het gebied dat uw nummerweergavedienst beslaat.
- (Niet beschikbaar in Nederland) Het bericht [Privénummer] betekent dat de oproep van buiten het servicegebied voor nummerweergave afkomstig is.

Neem contact op met uw telefoonbedrijf voor meer informatie.

Wanneer u een oproep beantwoordt, verdwijnt de nummerweergave-informatie van het LCD-scherm en wordt deze bewaard in het geheugen van de nummerweergave.

Bekijk de lijst of selecteer er een nummer en fax voor, voeg het aan het adresboek toe of wis het uit de geschiedenis.

U kunt een lijst afdrucken met informatie over de oproepen die uw apparaat heeft ontvangen.



- Deze functie is in sommige landen niet beschikbaar.
- De dienst nummerweergave varieert per provider. Neem contact op met uw telefoonbedrijf om te vragen of deze dienst beschikbaar is.



Verwante informatie



- [Telefoondiensten en externe apparaten](#)
 - [Nummerweergave inschakelen](#)

Gerelateerde onderwerpen:

- [Nummers uit de geschiedenis van nummerweergave opslaan in het adresboek](#)
- [Rapport afdrucken](#)
- [Fout- en onderhoudsmeldingen](#)

Nummerweergave inschakelen

Als u op de dienst Nummerweergave op uw telefoonlijn bent geabonneerd, zet u nummerweergave op Aan om het nummer van de beller op de LCD weer te geven wanneer u wordt gebeld.

1. Druk op  [Instell.] > [Alle instell.] > [Fax] > [Diversen] > [Beller ID].
2. Druk op [Aan].
3. Druk op .



Verwante informatie

- [Nummerweergave \(Beller ID\)](#)

Het type telefoonlijn instellen

Wanneer u het apparaat aansluit op een lijn met PBX of ISDN voor het verzenden en ontvangen van faxen, moet u een telefoonlijntype selecteren dat overeenkomt met de functies van uw lijn.

1. Druk op  [Instell.] > [Alle instell.] > [Stand.instel.] > [Tel lijn inst].
2. Druk op [Normaal], [PBX] of [ISDN].
3. Als u [PBX] selecteerde, voert u de volgende stappen uit:
 - a. Druk op [Aan] of [Altijd].



- Als u [Aan] selecteert, kiest het apparaat alleen een kengetal vóór het faxnummer wanneer op [R] wordt gedrukt.
- Wanneer u [Altijd] selecteert, kiest het apparaat altijd een kengetal voor het faxnummer.

- b. Druk op [Buitenlijn].
- c. Voer het kengetal in via het touchscreen en druk vervolgens op [OK].



U kunt de cijfers 0 tot en met 9, #, * en ! gebruiken. U kunt ! niet met andere cijfers of tekens gebruiken.

4. Druk op .



Verwante informatie

- [Telefoondiensten en externe apparaten](#)
 - [PBX en doorverbinden](#)

Gerelateerde onderwerpen:

- [Telefoon- en faxproblemen](#)

PBX en doorverbinden

De standaardinstelling van [Tel lijn inst] op het apparaat is [Normaal], zodat u het apparaat op een standaard openbaar telefoonnetwerk (PSTN) kunt aansluiten. De meeste kantoren gebruiken echter een centraal telefoonsysteem oftewel een Private Branch Exchange (PBX). Uw apparaat kan op de meeste PBX-telefoonsystemen worden aangesloten. De oproepfunctie van het apparaat ondersteunt alleen TBR (Timed Break Recall). TBR werkt met de meeste PBX-systemen, zodat u toegang krijgt tot een buitenlijn of gesprekken naar een andere lijn kunt doorverbinden¹. Druk op de knop [R] om deze functie te gebruiken.



U kunt een druk op de knop [R] programmeren als onderdeel van een nummer dat in het adresboek is opgeslagen. Hiervoor drukt u tijdens het programmeren van het adresboek eerst op [R] (op het LCD verschijnt '!'), waarna u het telefoonnummer invoert. Hierdoor hoeft u niet telkens op [R] te drukken voordat u een nummer via het adresboek kiest. Uw type telefoonlijn moet echter op het apparaat op PBX zijn ingesteld om deze programmering te gebruiken.



Verwante informatie

- [Het type telefoonlijn instellen](#)

¹ Niet beschikbaar in Duitsland

Bellen via internet (VoIP) /Telefoonlijnstoring

VoIP is een telefoonsysteem dat gebruikmaakt van een internetverbinding in plaats van een traditionele telefoonlijn. Telefoonbedrijven bieden vaak pakketten met VoIP-, internet- en kabeldiensten.

Uw apparaat werkt mogelijk niet met bepaalde VoIP-systemen. Wanneer u uw apparaat wilt gebruiken voor het versturen en ontvangen van faxen op een VoIP-systeem, moet u zorgen dat één uiteinde van uw telefoonsnoer is aangesloten op de LINE-ingang van het apparaat. Het andere uiteinde van het telefoonsnoer kan worden aangesloten op een modem, telefoonadapter, splitter of soortgelijk apparaat.

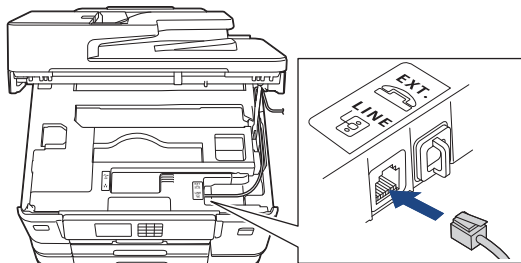

 Neem contact op met uw VoIP-provider voor informatie over het aansluiten van uw apparaat op het VoIP-systeem.

Nadat u uw apparaat op het VoIP-systeem hebt aangesloten, controleert u of er een kiestoon is. Neem de hoorn van de externe telefoon van de haak en luister of u een kiestoon hoort. Neem contact op met uw VoIP-provider als er geen kiestoon is.

Wanneer u problemen hebt met het verzenden of ontvangen van faxen via een VoIP-systeem, kunt u de modemsnelheid van het apparaat het best instellen op [Basic (voorVoIP) (Basic (voor VoIP))].

Verwante informatie

- [Telefoondiensten en externe apparaten](#)

Gerelateerde onderwerpen:

- [Storing op de telefoonlijn/VoIP](#)

Extern antwoordapparaat

U kunt een extern antwoordapparaat op dezelfde lijn als uw apparaat aansluiten. Als uw antwoordapparaat een oproep beantwoordt, 'luistert' het apparaat naar de faxtonen van het verzendende faxapparaat. Als faxtonen worden waargenomen, neemt het apparaat de oproep over en wordt de fax ontvangen. Als er geen faxtonen worden waargenomen, wordt de beller met uw antwoordapparaat verbonden en wordt [Telefoon] op het LCD-scherm weergegeven.

Het externe antwoordapparaat moet binnen vier belseignalen antwoorden (de aanbevolen instelling is twee belseignalen). Dit komt omdat uw apparaat de faxtonen niet kan horen tot het externe antwoordapparaat de oproep heeft beantwoord. Het verzendende apparaat gaat nog acht tot tien seconden door met het zenden van faxtonen. U kunt beter niet de bespaarstand op uw externe antwoordapparaat gebruiken als dit is ingesteld op meer dan vier belseignalen om geactiveerd te worden.

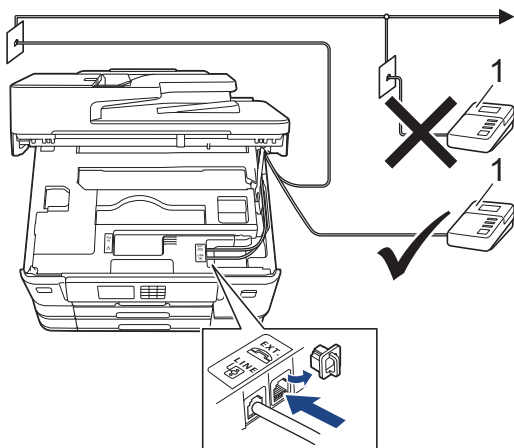

1 Antwoordapparaat

BELANGRIJK

Sluit een antwoordapparaat NOOIT op een andere plaats op dezelfde telefoonlijn aan.



Als u problemen hebt met het ontvangen van faxen, stelt u op uw externe antwoordapparaat een lagere waarde voor de belvertraging in.



Verwante informatie

- [Telefondiensten en externe apparaten](#)
 - [Een extern antwoordapparaat aansluiten](#)
 - [Een uitgaand bericht \(OGM\) op uw externe antwoordapparaat opnemen](#)
 - [Aansluiting op meerdere lijnen \(PBX\)](#)

Gerelateerde onderwerpen:

- [Telefoon- en faxproblemen](#)

Een extern antwoordapparaat aansluiten

1. Stel uw externe antwoordapparaat in op het laagste aantal belsignalen dat is toegestaan. Neem contact op met uw telefoonbedrijf voor meer informatie. (De instelling voor de belvertraging van het apparaat is niet van toepassing.)
2. Neem het uitgaande bericht op uw externe antwoordapparaat op.
3. Stel het antwoordapparaat in op het aannemen van oproepen.
4. Stel de ontvangstmodus op uw apparaat op [Ext. TEL/ANT] in.



Verwante informatie

- [Extern antwoordapparaat](#)

Gerelateerde onderwerpen:

- [Overzicht van ontvangstmodi](#)
- [Kies de juiste ontvangstmodus](#)
- [Telefoon- en faxproblemen](#)

Een uitgaand bericht (OGM) op uw externe antwoordapparaat opnemen

1. Neem vijf seconden stilte op aan het begin van uw bericht. Dit geeft uw apparaat de gelegenheid om naar faxtonen te luisteren.



Wij adviseren om aan het begin van uw uitgaande bericht eerst een stilte van vijf seconden op te nemen zodat faxtonen duidelijk door het apparaat kunnen worden waargenomen. U kunt proberen om deze pauze weg te laten, maar als uw apparaat problemen heeft met de ontvangst moet u het uitgaande bericht opnieuw opnemen en deze stilte inlassen.

2. Neem een bericht van maximaal 20 seconden op.
3. Beëindig uw bericht van 20 seconden met uw code voor activeren op afstand voor wie handmatig faxen wil verzenden. Voorbeeld: "Spreek een bericht in na de toon, of druk op *51 en verzend een fax."



Verwante informatie

- [Extern antwoordapparaat](#)

Aansluiting op meerdere lijnen (PBX)

Wij raden u aan om contact op te nemen met het bedrijf dat uw PBX heeft geïnstalleerd om uw apparaat aan te sluiten. Wanneer u beschikt over een systeem met meerdere lijnen, raden wij u aan om de installateur te vragen om het apparaat op de laatste lijn van het systeem aan te sluiten. Zo wordt voorkomen dat het apparaat wordt geactiveerd wanneer het systeem telefoonoproepen ontvangt. Als alle inkomende oproepen worden beantwoord door een telefonist(e), raden we aan om de ontvangstmodus op `[Handmatig]` in te stellen.

Wij kunnen niet garanderen dat uw apparaat onder alle omstandigheden naar behoren werkt als deze is aangesloten op een PBX. Neem bij problemen met het verzenden of ontvangen van faxen eerst contact op met het bedrijf dat uw centrale verzorgt.



Verwante informatie

- [Extern antwoordapparaat](#)
-

Externe en tweede toestellen

- Een extern of tweede toestel aansluiten
- Werken met externe of tweede toestellen
- Codes op afstand gebruiken

Een extern of tweede toestel aansluiten

U kunt een afzonderlijke telefoon op uw apparaat aansluiten zoals in onderstaande diagram getoond.

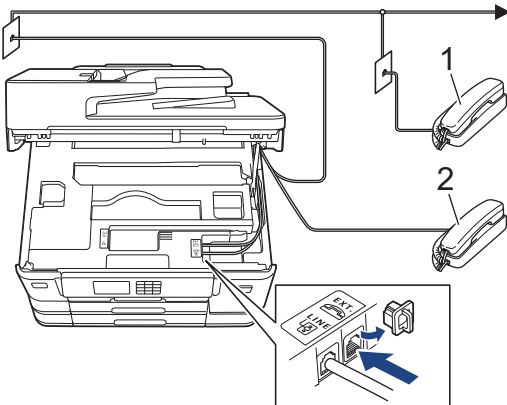

- 1 Tweede toestel
- 2 Extern toestel



Zorg ervoor dat de kabel van de externe telefoon niet meer dan drie meter lang is.



Verwante informatie

- [Externe en tweede toestellen](#)

Werken met externe of tweede toestellen



Een tweede toestel is in Duitsland niet beschikbaar.

Wanneer u een faxoproep aanneemt op een tweede toestel of een extern toestel, kunt u de oproep naar het apparaat doorverbinden met behulp van de code voor activeren op afstand. Als u op de code voor activeren op afstand *51 drukt, begint het apparaat met het ontvangen van de fax.

Als het apparaat een telefoonoproep beantwoordt en een dubbel belsignaal laat horen zodat u kunt overnemen, kunt u de oproep beantwoorden op een tweede toestel door op de code voor deactiveren op afstand #51 te drukken.

Als u een telefoontje aanneemt en er is niemand aan de lijn:

U moet ervan uitgaan dat u een handmatig verzonden fax ontvangt.

Toets *51 in en wacht tot u het tjiropende geluid hoort of tot op het LCD-scherm [Ontvangst] wordt weergegeven en hang dan op.



U kunt ook de functie Fax Waarnemen gebruiken om het telefoontje automatisch door uw apparaat te laten aannemen.



Verwante informatie

- [Externe en tweede toestellen](#)

Gerelateerde onderwerpen:

- [Stel het aantal keren in dat het apparaat overgaat voordat het antwoordt \(Belvertraging\)](#)
- [Stel Fax waarnemen in](#)
- [Een toegangscode op afstand instellen](#)
- [Stel de F/T-beltijd \(dubbel belsignaal\) in](#)

Codes op afstand gebruiken

Code voor activeren op afstand

Als u een faxoproep aanneemt op een tweede of extern toestel, kunt u de oproep doorverbinden naar het apparaat door het intoetsen van de code voor activeren op afstand *51. Wacht tot u de tjrpende geluiden hoort en leg vervolgens de hoorn op de haak.

Als u een faxoproep op de externe telefoon beantwoordt, kunt u het apparaat opdragen om de fax te ontvangen door op de Start-knop te drukken en vervolgens de ontvangstopatie te selecteren.

Code voor deactiveren op afstand (Niet beschikbaar in Duitsland)

Wanneer u een normaal telefoontje ontvangt terwijl het apparaat in de modus Fax/Telefoon staat, wordt na de aanvankelijke belvertraging het snelle dubbele belsignaal gebruikt. Als u de oproep aanneemt op een tweede toestel, kunt u het dubbele belsignaal uitschakelen door te drukken op #51 (zorg ervoor dat u hierop drukt tussen de belsignalen in).

Als het apparaat een telefoonoproep beantwoordt en een dubbel belsignaal laat horen zodat u kunt overnemen, kunt u de oproep beantwoorden op de externe telefoon door op [Ophalen] te drukken.



Verwante informatie



- [Externe en tweede toestellen](#)
 - [De codes voor afstandsbediening wijzigen](#)

Gerelateerde onderwerpen:

- [Een toegangscode op afstand instellen](#)
- [Stel Fax waarnemen in](#)

De codes voor afstandsbediening wijzigen

De vooraf ingestelde code voor activering op afstand is ***51**. De vooraf ingestelde code voor activering op afstand ¹ is **#51**. Wanneer de verbinding iedere keer wordt verbroken wanneer u probeert om vanaf een ander toestel toegang te krijgen tot uw externe antwoordapparaat, is het raadzaam om de driecijferige code te wijzigen in een ander driecijferige code met de nummers 0-9, *, #.

1. Druk op  [Instell.] > [Alle instell.] > [Fax] > [Ontvangstmenu] > [Act.Op Afst.].
2. Voer een van de volgende handelingen uit:
 - Als u de code voor activering op afstand wilt wijzigen, drukt u op [Afstandscod]. Voer de nieuwe code in en druk op [OK].
 - Als u de code voor deactiveren op afstand ² wilt wijzigen, drukt u op [Deactiveren]. Voer de nieuwe code in en druk vervolgens op [OK].
 - Wanneer u de codes niet wilt wijzigen, gaat u naar de volgende stap .
 - Als u de codes voor afstandsbediening [Uit] (of [Aan]) wilt zetten, drukt u op [Act.Op Afst.]. Druk op [Uit] (of [Aan]).
3. Druk op .

Verwante informatie

- [Codes op afstand gebruiken](#)

¹ Niet beschikbaar in Duitsland

² Niet beschikbaar in Duitsland

Faxrapporten



- [De stijl van het verzendrapport instellen](#)
- [De intervalperiode van het faxjournaal instellen](#)
- [Rapporten afdrucken](#)

De stijl van het verzendrapport instellen

U kunt het verzendrapport gebruiken als bewijs dat u een fax hebt verzonden. Dit rapport vermeldt de naam of faxnummer van de partij, de tijd en datum van de transmissie, de duur van de transmissie, het aantal verzonden pagina's en of de transmissie wel of niet is gelukt.

Voor het verzendrapport zijn verschillende instellingen mogelijk:

Optie	Beschrijving
Aan	Drukt een rapport af na elke verzonden fax.
Aan (+afb.)	Drukt een rapport af na elke verzonden fax. Een gedeelte van de eerste pagina van de fax wordt op het rapport weergegeven.
Alleen fout	Drukt een rapport af als uw fax niet is verzonden vanwege een transmissiefout.
Alleen fout (+afbeelding)	Drukt een rapport af als uw fax niet is verzonden vanwege een transmissiefout. Een gedeelte van de eerste pagina van de fax wordt op het rapport weergegeven.
Uit	Het rapport wordt niet afgedrukt.



1. Druk op  [Instell.] > [Alle instell.] > [Fax] > [Kies rapport] > [Verzendrapp. (Verz. rapport)].
 2. Druk op de gewenste optie.
Als u [Aan (+afb.)] of [Alleen fout (+afbeelding)] selecteert, verschijnt de afbeelding niet op het verzendrapport als Direct verzenden is ingesteld op [Aan]. Bij het verzenden van een kleurenfax wordt de afbeelding niet op het rapport weergegeven.
 3. Druk op .
- Als de verzending goed is verlopen, wordt [OK] naast [RESULT] op het verzendrapport weergegeven. Als de verzending niet goed is verlopen, wordt [FOUT] naast [RESULT] weergegeven.

Verwante informatie

- [Faxrapporten](#)

De intervalperiode van het faxjournaal instellen

U kunt het apparaat zo instellen dat er op vaste tijden een faxjournaal wordt afgedrukt (elke 50 faxen, elke 6, 12 of 24 uur, elke 2 of 7 dagen).

1. Druk op  [Instell.] > [Alle instell.] > [Fax] > [Kies rapport] > [Journaal tijd (Journaalper.)].
2. Druk op [Journaal tijd (Journaalper.)].
3. Druk op ▲ of ▼ om een interval te selecteren.
 - 6, 12, 24 uur, 2 of 7 dagen
Het apparaat drukt het rapport op het opgegeven tijdstip af en verwijdert vervolgens alle taken uit het journaalgeheugen. Als het geheugen van het apparaat vol is omdat het maximum van 200 taken is bereikt en de door u geselecteerde tijd nog niet is verstreken, wordt het faxjournaal voortijdig afgedrukt en worden vervolgens alle taken uit het geheugen gewist. Als u een extra rapport wilt voordat het tijd is om dit automatisch af te drukken, kunt u er een afdrucken zonder dat de taken worden gewist.
 - Na 50 faxen
Het journaal wordt afgedrukt als 50 taken in het apparaat zijn opgeslagen.
4. Als u 6, 12, 24 uur, 2 of 7 dagen hebt geselecteerd, drukt u op [Tijd] en voert u de tijd via het touchscreen in. Druk op [OK].
5. Als u [Elke 7 dagen (Om de 7 dagen)] hebt geselecteerd, drukt u op [Dag]. Druk op ▲ of ▼ om de optie [Elke maandag], [Elke dinsdag], [Elke woensdag], [Elke donderdag], [Elke vrijdag], [Elke zaterdag] of [Elke zondag] weer te geven en druk vervolgens op de eerste dag voor de 7-daagse aftelperiode.
6. Druk op .



Verwante informatie

- [Faxrapporten](#)

Gerelateerde onderwerpen:

- [Het apparaat instellen om automatisch uit te gaan](#)

PC-FAX

- [PC-FAX voor Windows](#)
- [PC-FAX voor Mac](#)

PC-FAX voor Windows

- [Overzicht van PC-FAX \(Windows\)](#)
- [Een fax verzenden met PC-FAX \(Windows\)](#)
- [Ontvang faxen op uw computer \(Windows\)](#)

Overzicht van PC-FAX (Windows)

Bespaar papier en tijd door faxen rechtstreeks vanaf uw computer te verzenden met Brother PC-FAX-software.

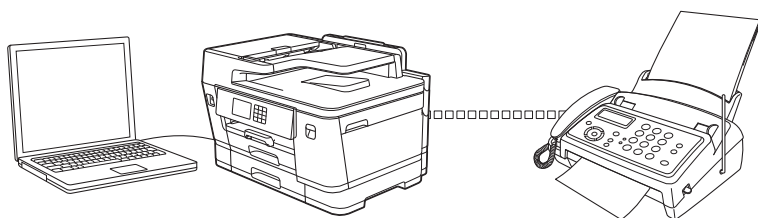

- [PC-FAX configureren \(Windows\)](#)
- [Uw adresboek van PC-Fax configureren \(Windows\)](#)

PC-FAX configureren (Windows)

Voordat u faxen met PC-FAX verzendt, personaliseert u de verzendopties in elk tabblad van het dialoogvenster **PC-FAX instelling**.

1. Start  (**Brother Utilities**), klik vervolgens op de vervolgkeuzelijst en selecteer uw modelnaam (indien nog niet geselecteerd).
2. Klik in de linkernavigatiebalk op **PC-FAX** en klik vervolgens op **Verzenden instellen**.

Het dialoogvenster **PC-FAX instelling** verschijnt.

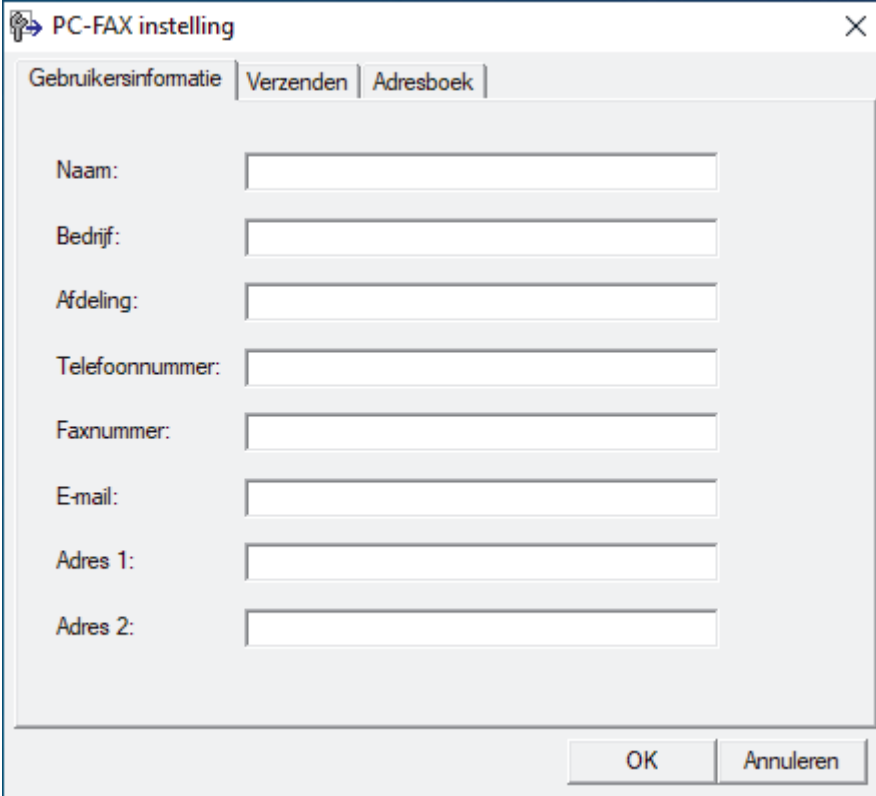

3. Voer een van de volgende handelingen uit:
 - Klik op het tabblad **Gebruikersinformatie** en selecteer vervolgens uw gebruikersinformatie in de velden.



Elke Microsoft-account kan over zijn eigen aangepaste **Gebruikersinformatie** scherm beschikken voor aangepaste kopteksten en voorbladen voor faxen.

- Klik op het tabblad **Verzenden** en voer vervolgens het nummer voor een buitenlijn (indien nodig) in het veld **Buitenlijn toegang** in. Vink het selectievakje **Kop opnemen** aan om de kopinformatie bij te voegen.
 - Klik op het tabblad **Adresboek** en selecteer vervolgens het adresboek dat u voor PC-FAX wilt gebruiken in de vervolgkeuzelijst **Adressenlijst selecteren**.
4. Klik op **OK**.



Verwante informatie

- [Overzicht van PC-FAX \(Windows\)](#)

Uw adresboek van PC-Fax configureren (Windows)

Voeg leden en groepen toe, bewerk en wis deze om het **Adresboek** te personaliseren.

- [Een naam aan PC-FAX-adresboek toevoegen \(Windows\)](#)
- [Een groep in uw PC-FAX-adresboek aanmaken \(Windows\)](#)
- [Namen of groepen bewerken in uw PC-FAX-adresboek \(Windows\)](#)
- [Een naam of groep uit uw PC-Fax-adresboek verwijderen \(Windows\)](#)
- [Uw PC-FAX-adresboek exporteren \(Windows\)](#)
- [Importeer informatie naar uw PC-FAX-adresboek \(Windows\)](#)

Een naam aan PC-FAX-adresboek toevoegen (Windows)

Voeg nieuwe mensen en hun faxinformatie toe aan het PC-Fax-adresboek als u een fax wilt verzenden met Brother PC-Fax-software.

1. Start  (**Brother Utilities**), klik vervolgens op de vervolgkeuzelijst en selecteer uw modelnaam (indien nog niet geselecteerd).
2. Klik in de linkernavigatiebalk op **PC-FAX** en klik vervolgens op **Adresboek (Versturen)**.
Het dialoogvenster **Adresboek** verschijnt.

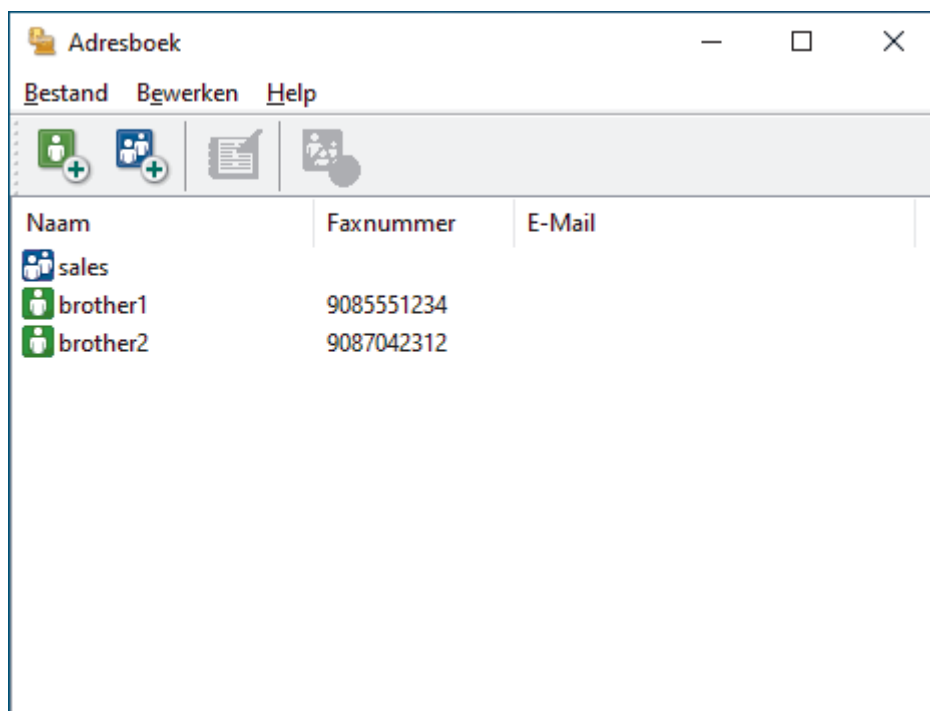

3. Klik op .
Het dialoogvenster **Adresboek Leden Setup** verschijnt.
4. Voer de informatie van het lid in de overeenstemmende velden in. Alleen het veld **Naam** is vereist.
5. Klik op **OK**.

Verwante informatie

- [Uw adresboek van PC-Fax configureren \(Windows\)](#)

Een groep in uw PC-FAX-adresboek aanmaken (Windows)

Maak een groep aan om dezelfde PC-FAX naar diverse ontvangers tegelijk te groepsverzenden.

1. Start  (**Brother Utilities**), klik vervolgens op de vervolgkeuzelijst en selecteer uw modelnaam (indien nog niet geselecteerd).
2. Klik in de linkernavigatiebalk op **PC-FAX** en klik vervolgens op **Adresboek (Versturen)**.
Het dialoogvenster **Adresboek** verschijnt.

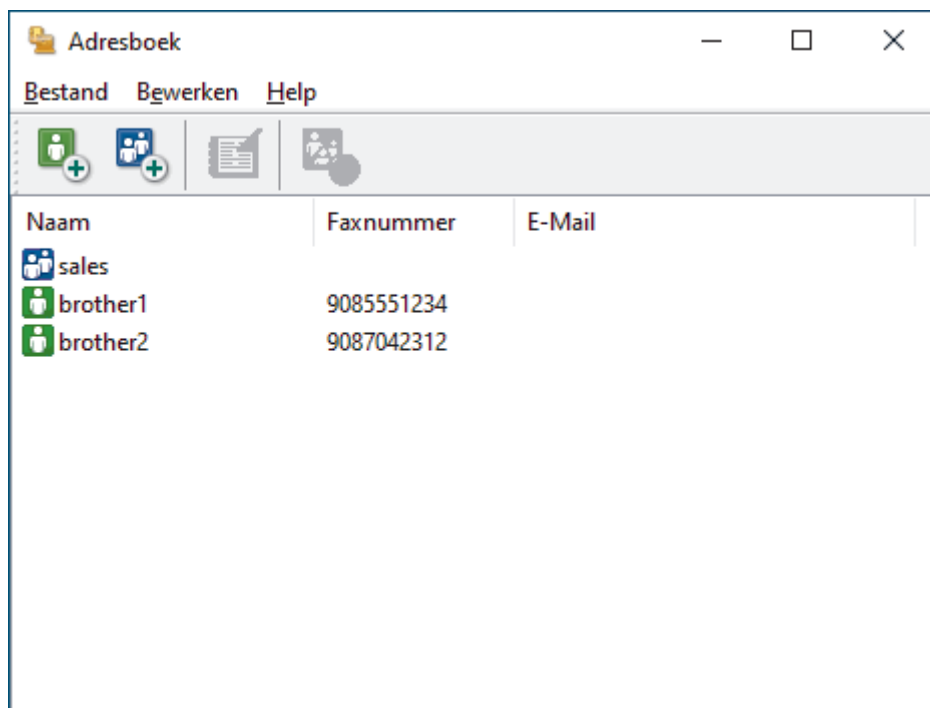

3. Klik op .
Het dialoogvenster **Adresboek Groepen Setup** verschijnt.
4. Voer de naam van de nieuwe groep in het veld **Groepsnaam** in.
5. Selecteer in het veld **Beschikbare Namen** elke naam die u in de groep wilt opnemen en klik vervolgens op **Toevoegen >>**.
Leden die aan de groep werden toegevoegd verschijnen in het vak **Groepsleden**.
6. Klik op **OK** wanneer u klaar bent.

 Elke groep kan maximaal 50 leden bevatten.

Verwante informatie

- [Uw adresboek van PC-Fax configureren \(Windows\)](#)

Namen of groepen bewerken in uw PC-FAX-adresboek (Windows)

1. Start  (**Brother Utilities**), klik vervolgens op de vervolgkeuzelijst en selecteer uw modelnaam (indien nog niet geselecteerd).
2. Klik in de linkernavigatiebalk op **PC-FAX** en klik vervolgens op **Adresboek (Versturen)**. Het dialoogvenster **Adresboek** verschijnt.

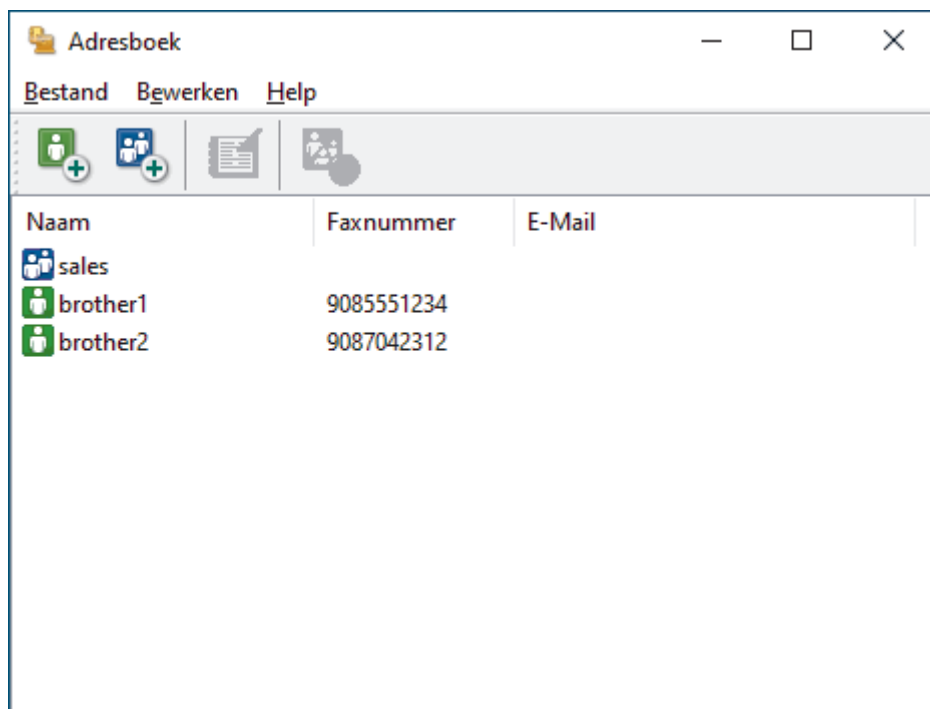

3. Selecteer het lid of de groep die u wilt bewerken.
4. Klik op  (**Eigenschap**).
5. Informatie van een lid of groep wijzigen.
6. Klik op **OK**.

Verwante informatie

- [Uw adresboek van PC-Fax configureren \(Windows\)](#)

Een naam of groep uit uw PC-Fax-adresboek verwijderen (Windows)

1. Start  (**Brother Utilities**), klik vervolgens op de vervolgkeuzelijst en selecteer uw modelnaam (indien nog niet geselecteerd).
2. Klik in de linkernavigatiebalk op **PC-FAX** en klik vervolgens op **Adresboek (Versturen)**.
Het dialoogvenster **Adresboek** verschijnt.

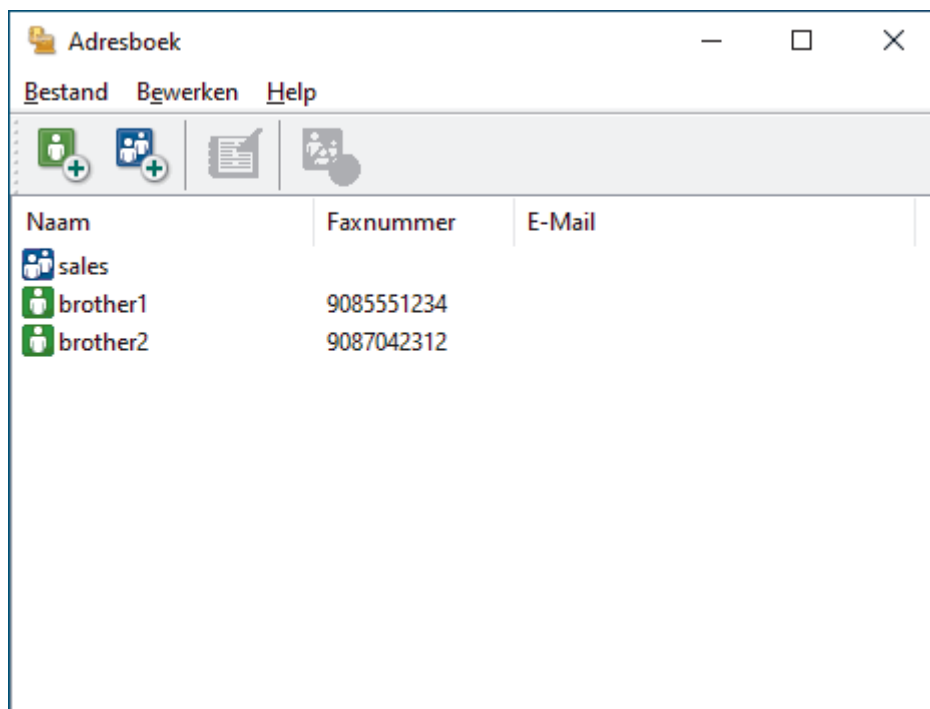

3. Selecteer het lid of de groep die u wilt wissen.
4. Klik op  (**Verwijder**).
5. Wanneer het dialoogvenster voor bevestiging verschijnt, klikt u op **OK**.

Verwante informatie

- [Uw adresboek van PC-Fax configureren \(Windows\)](#)

Uw PC-FAX-adresboek exporteren (Windows)

U kunt het adresboek exporteren als een ASCII-tekstbestand (*.csv) of een vCard (een elektronisch visitekaartje) en het op uw computer opslaan.

U kunt de groepsinstellingen niet exporteren wanneer u de gegevens van het **Adresboek** exporteert.

1. Start  (**Brother Utilities**), klik vervolgens op de vervolgkeuzelijst en selecteer uw modelnaam (indien nog niet geselecteerd).
2. Klik in de linkernavigatiebalk op **PC-FAX** en klik vervolgens op **Adresboek (Versturen)**.
Het dialoogvenster **Adresboek** verschijnt.

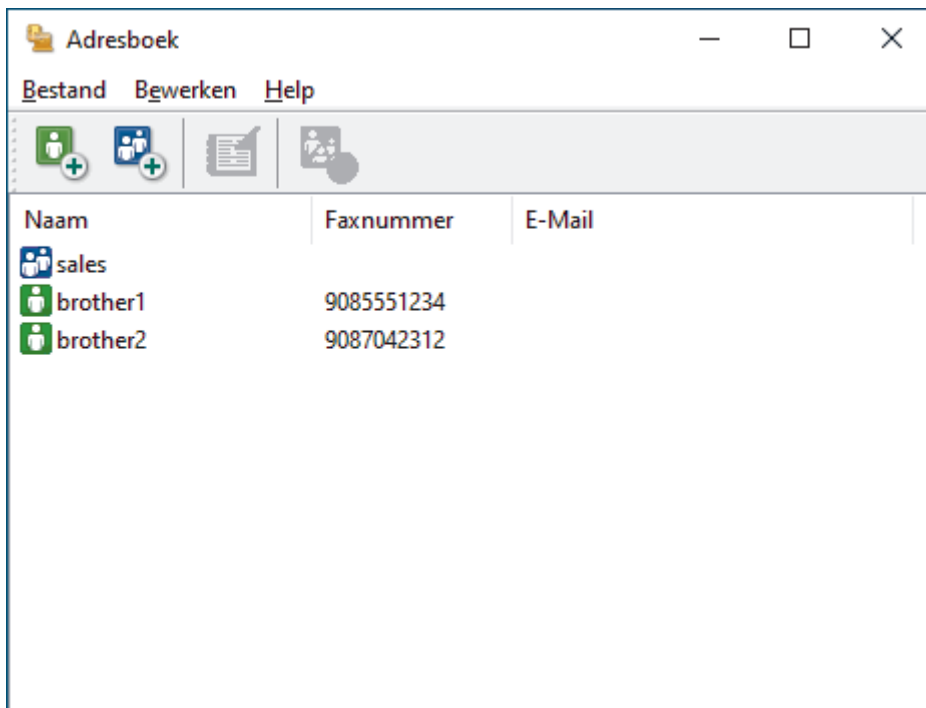

3. Klik op **Bestand > Exporteren**.
4. Selecteer een van de volgende opties:
 - **Tekst**
Het dialoogvenster **Selecteer Items** verschijnt. Ga naar de volgende stap.
 - **vCard**
U moet het lid selecteren dat u uit uw adresboek wilt exporteren voordat u deze optie selecteert.
Blader naar de map waar u de vCard wilt opslaan, voer de naam van de vCard in het veld **Bestandsnaam** in en klik vervolgens op **Opslaan**.
5. Selecteer in het veld **Beschikbare items** de gegevens die u wilt exporteren en klik vervolgens op **Toevoegen >>**.



Selecteer en voeg de items toe in de volgorde waarin u ze in de lijst wilt zien.

6. Als u naar een ASCII-bestand exporteert, selecteert u onder het onderdeel **Deeltekens** de optie **Tab** of **Komma** om de gegevensvelden te scheiden.
7. Klik op **OK**.
8. Blader naar de map op uw computer waar u de gegevens wilt opslaan, voer de bestandsnaam in en klik vervolgens op **Opslaan**.



Verwante informatie

- [Uw adresboek van PC-Fax configureren \(Windows\)](#)

Importeer informatie naar uw PC-FAX-adresboek (Windows)

U kunt ASCII-tekstbestanden (*.csv) of vCards (elektronische visitekaartjes) importeren naar uw adresboek.

1. Start  (**Brother Utilities**), klik vervolgens op de vervolgkeuzelijst en selecteer uw modelnaam (indien nog niet geselecteerd).
2. Klik in de linkernavigatiebalk op **PC-FAX** en klik vervolgens op **Adresboek (Versturen)**.
Het dialoogvenster **Adresboek** verschijnt.

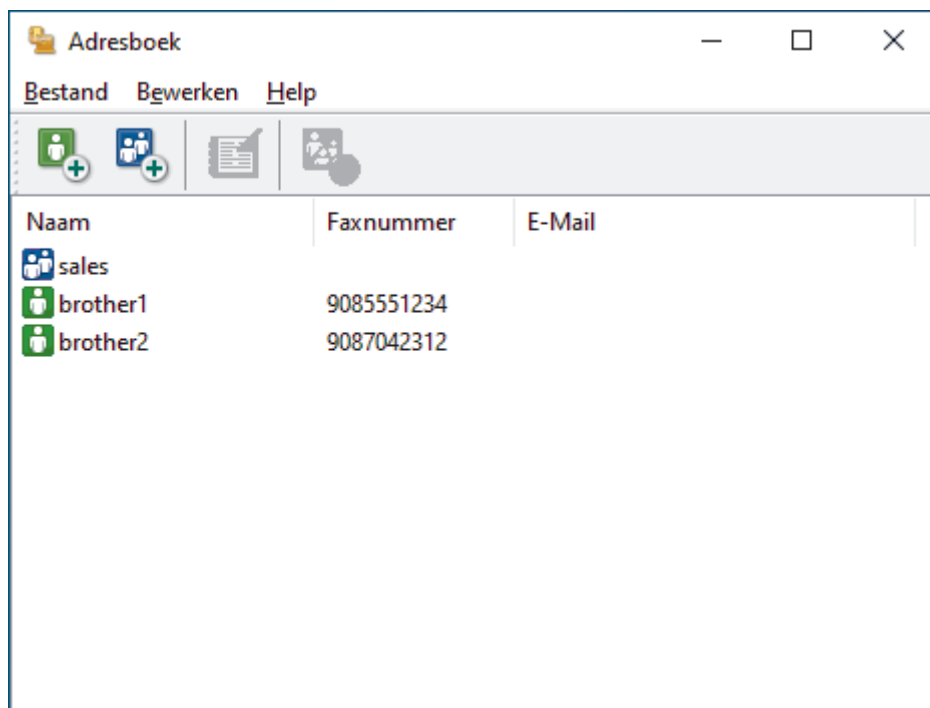

3. Klik op **Bestand > Importeren**.
4. Selecteer een van de volgende opties:
 - **Tekst**
Het dialoogvenster **Selecteer Items** verschijnt. Ga naar stap 5.
 - **vCard**
Ga naar stap 8.
5. Selecteer in het veld **Beschikbare items** de gegevens die u wilt importeren en klik vervolgens op **Toevoegen >>**.



U moet in de lijst **Beschikbare items** velden selecteren en toevoegen in dezelfde volgorde als waarin ze in het te importeren tekstbestand staan.

6. Als u een ASCII-bestand importeert, selecteert u onder het gedeelte **Deeltekens** de optie **Tab** of **Komma** om de gegevensvelden te scheiden.
7. Klik op **OK**.
8. Blader naar de map waar u de gegevens wilt importeren, voer de bestandsnaam in en klik vervolgens op **Openen**.



Verwante informatie

- [Uw adresboek van PC-Fax configureren \(Windows\)](#)

Een fax verzenden met PC-FAX (Windows)

PC-FAX ondersteunt alleen zwart-wit faxen. Een zwart-wit fax wordt verzonden zelfs als de originele gegevens in kleur zijn en het ontvangende faxapparaat kleurenfaxen ondersteunt.

1. Maak een bestand op uw computer in een willekeurige applicatie.
2. Selecteer het afdrukcommando in uw toepassing.
3. Selecteer **Brother PC-FAX** als uw printer en voltooi dan uw afdrukhandeling.

Het dialoogvenster **Brother PC-FAX** verschijnt.

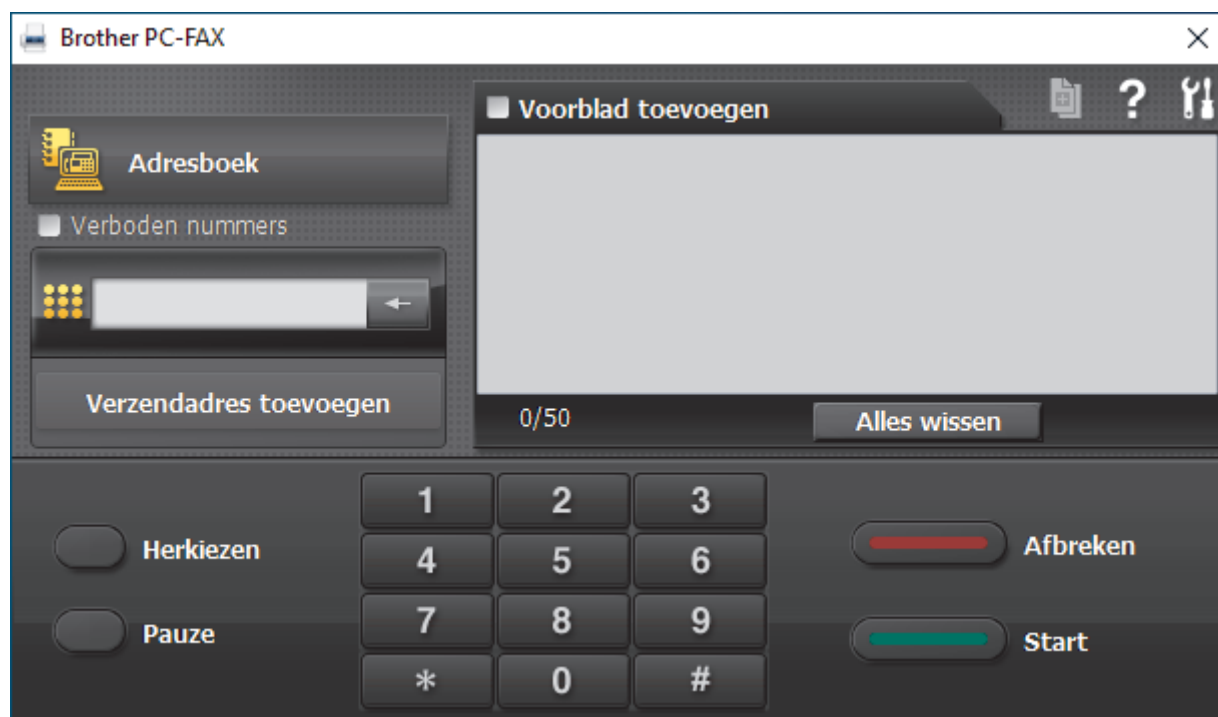



4. Tik een faxnummer op een van de volgende manieren:
 - Klik op de cijfers op de kiestoetsen om het nummer in te voeren en klik vervolgens op **Verzendadres toevoegen**.

 Als u het selectievakje **Verboden nummers** aanvinkt, wordt er ter bevestiging een dialoogvenster weergegeven waarin u met behulp van het toetsenbord het faxnummer opnieuw kunt invoeren. Met deze functie vermijdt u dat verzendingen op de verkeerde bestemming terechtkomen.

- Klik op de toets **Adresboek** en selecteer vervolgens een naam of een groep uit het adresboek.

 Als u een vergissing hebt gemaakt, kunt u alle gegevens wissen met de toets **Alles wissen**.

5. Om een voorblad in te voegen, vinkt u het selectievakje **Voorblad toevoegen** aan. U kunt ook op  klikken om een voorblad aan te maken of te bewerken.
6. Klik op **Start** om de fax te verzenden.



- Klik op **Afbreken** om de fax te annuleren.
- Als u een nummer opnieuw wilt kiezen, klikt u op **Herkiezen** om de laatste vijf faxnummers te tonen en klikt u vervolgens op **Start**.

Verwante informatie

- [PC-FAX voor Windows](#)

Ontvang faxen op uw computer (Windows)

Gebruik de Brother PC-Fax-software om faxen op uw computer te ontvangen, op het scherm weer te geven en alleen de gewenste faxen af te drukken.

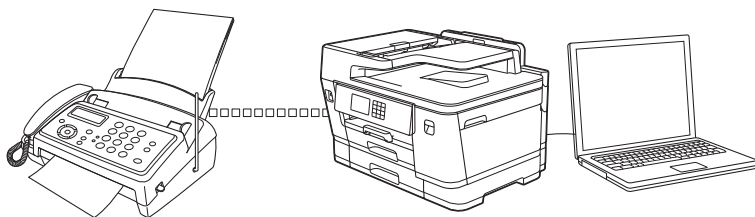

- [Faxen ontvangen met PC-FAX Ontvangen \(Windows\)](#)

Faxen ontvangen met PC-FAX Ontvangen (Windows)

Met de software Brother PC-FAX Ontvangen kunt u faxen weergeven en opslaan op uw computer. Dit programma wordt automatisch geïnstalleerd wanneer u de software en drivers voor uw apparaat installeert, en werkt op lokale of via het netwerk aangesloten apparaten.

PC-FAX Ontvangen ondersteunt alleen zwart-wit faxen. Wanneer u een kleurenfax ontvangt, drukt uw apparaat de kleurenfax af op uw apparaat, maar wordt de fax niet naar uw computer verzonden.

Wanneer u de computer uitschakelt, blijft het apparaat binnenkomende faxen in het geheugen van het apparaat opslaan. Op de LCD van het apparaat wordt weergegeven hoeveel faxen in het geheugen zijn opgeslagen. Wanneer u deze toepassing start, worden alle ontvangen faxen automatisch in één keer naar uw computer verzonden. U kunt de optie Reserveafdruk inschakelen. Met deze optie drukt het apparaat de fax af voordat deze wordt verzonden naar uw computer of voordat de computer wordt uitgeschakeld. U kunt de reserveafdrukinstellingen vanaf uw apparaat instellen.



Verwante informatie

- [Ontvang faxen op uw computer \(Windows\)](#)
 - [PC-FAX Ontvangen van Brother op uw computer activeren \(Windows\)](#)
 - [Bekijk ontvangen PC-FAX-berichten \(Windows\)](#)

Gerelateerde onderwerpen:

- [Gebruik PC-Fax Ontvangen om ontvangen faxen over te brengen naar uw computer \(alleen Windows\)](#)

PC-FAX Ontvangen van Brother op uw computer activeren (Windows)



We bevelen aan om het selectievakje **Start het PC-FAX Receive op de computer startup** aan te vinken zodat de software automatisch opstart en alle faxen bij opstart kan doorverzenden.

1. Start  (**Brother Utilities**), klik vervolgens op de vervolgkeuzelijst en selecteer uw modelnaam (indien nog niet geselecteerd).
2. Klik in de linkernavigatiebalk op **PC-FAX** en klik vervolgens op **Ontvangen**.
3. Bevestig het bericht en klik op **Ja**.

Het venster **PC-FAX Receive (PC-FAX Ontvangen)** verschijnt. Het pictogram  (**PC-FAX Ontvangen**) wordt weergegeven op de taakbalk van de computer.



Verwante informatie

- [Faxen ontvangen met PC-FAX Ontvangen \(Windows\)](#)
 - [Stel uw computer in voor PC-FAX Ontvangen \(Windows\)](#)
 - [Uw apparaat toevoegen aan PC-FAX Ontvangen \(Windows\)](#)

Stel uw computer in voor PC-FAX Ontvangen (Windows)

1. Dubbelklik op het pictogram  (PC-FAX Ontvangen) op de taakbalk.

Het venster **PC-FAX Receive (PC-FAX Ontvangen)** verschijnt.

2. Klik op **Instellingen**.
3. Configureer deze opties als nodig:

Voorkeuren

Stel in om PC-Fax Ontvangen automatisch te starten wanneer u Windows start.

Opslaan

Geef het pad op voor het opslaan van bestanden die via PC-Fax worden ontvangen en selecteer de gewenste bestandsindeling.

Upload to (Uploaden naar)

Configureer het pad naar de server en selecteer de optie om automatisch of handmatig te uploaden (alleen beschikbaar voor beheerders).

Apparaat

Selecteer het apparaat waarop u bestanden via PC-Fax wilt ontvangen.

Vergrendelen (alleen beschikbaar voor beheerders)

U kunt gebruikers die geen beheerdersrechten hebben verhinderen om de bovenstaande opties te wijzigen.

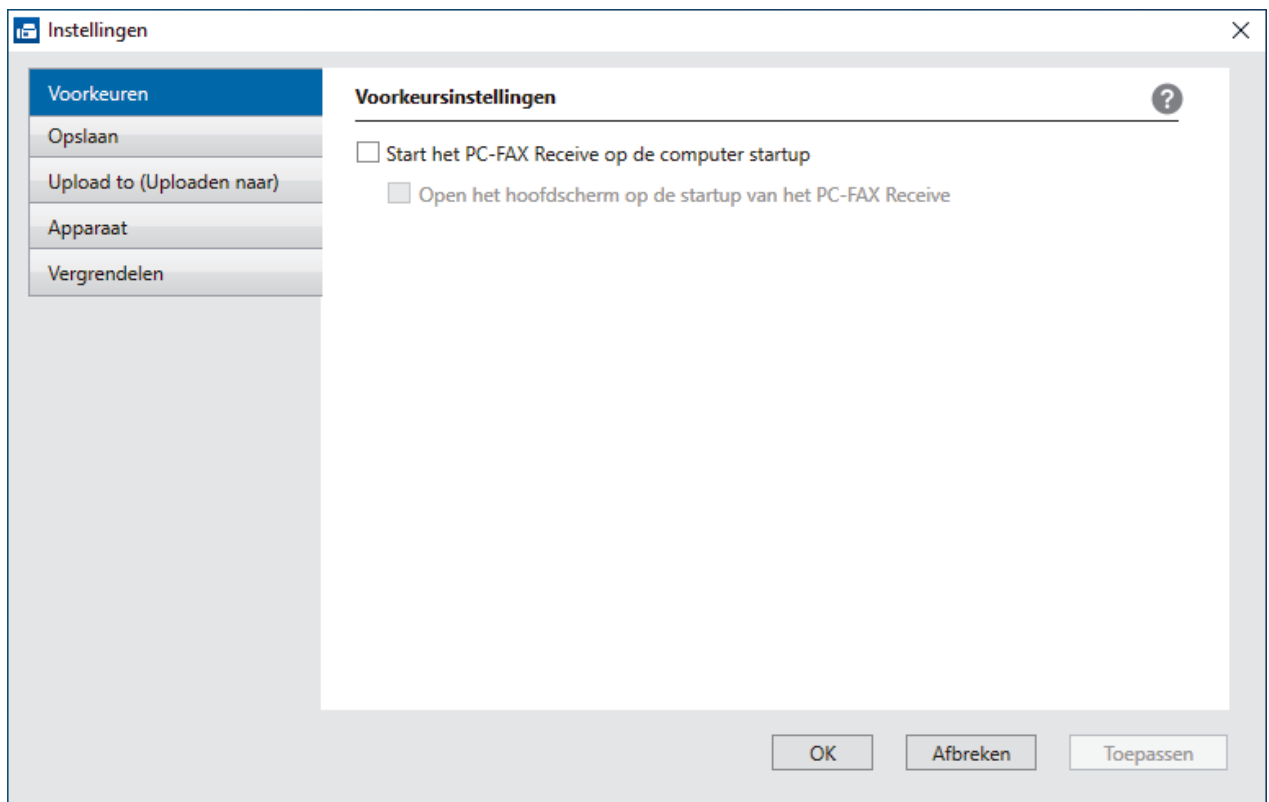

4. Klik op **OK**.

Verwante informatie

- [PC-FAX Ontvangen van Brother op uw computer activeren \(Windows\)](#)

Uw apparaat toevoegen aan PC-FAX Ontvangen (Windows)

Als u het apparaat installeerde met de instructies voor een netwerkgebruiker, dan zou het apparaat al voor uw netwerk geconfigureerd moeten zijn.

1. Dubbelklik op het pictogram  (**PC-FAX Ontvangen**) op de taakbalk.
Het venster **PC-FAX Receive (PC-FAX Ontvangen)** verschijnt.
2. Klik op **Instellingen**.
3. Klik op **Apparaat > Toevoegen**.

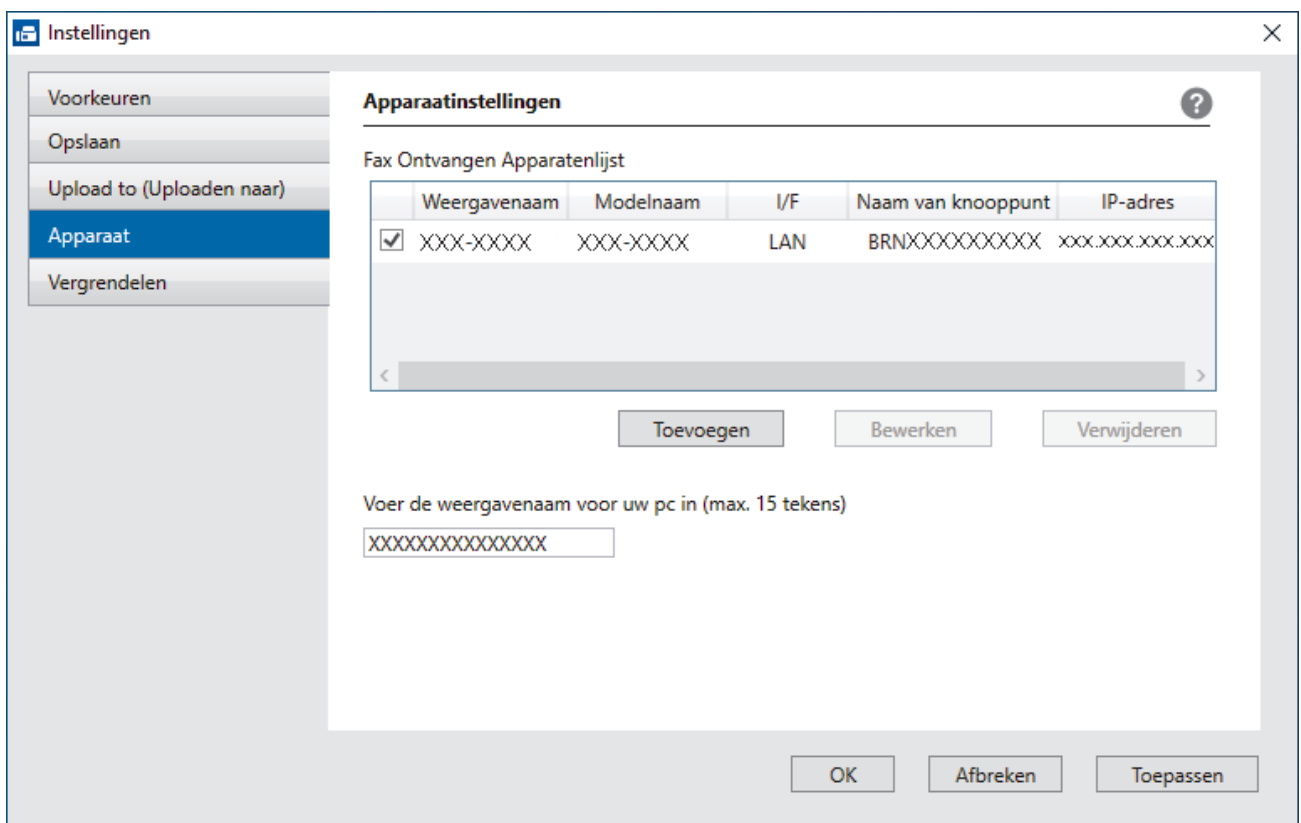



4. Selecteer de juiste verbindingmethode.
Selecteer uw apparaat in de onderstaande resultaten.
Een lijst met verbonden apparaten verschijnt. Selecteer het gewenste apparaat. Klik op **OK**.
Voer het IP-adres in van uw apparaat
Voer het IP-adres van het apparaat in het veld **IP-adres** in en klik vervolgens op **OK**.
5. Als u de computernaam die op het LCD-scherm van het apparaat wordt weergegeven wilt wijzigen, typt u in het veld **Voer de weergavenaam voor uw pc in (max. 15 tekens)** de nieuwe naam.
6. Klik op **OK**.

Verwante informatie

- [PC-FAX Ontvangen van Brother op uw computer activeren \(Windows\)](#)

Bekijk ontvangen PC-FAX-berichten (Windows)

Ontvangststatus

Pictogram	Aangegeven status
	Stand-bymodus Geen ongelezen berichten
	Bezig met ontvangen van berichten
	Ontvangen berichten Ongelezen berichten

1. Dubbelklik op het pictogram  (PC-FAX Ontvangen) op de taakbalk.

Het venster **PC-FAX Receive (PC-FAX Ontvangen)** verschijnt.

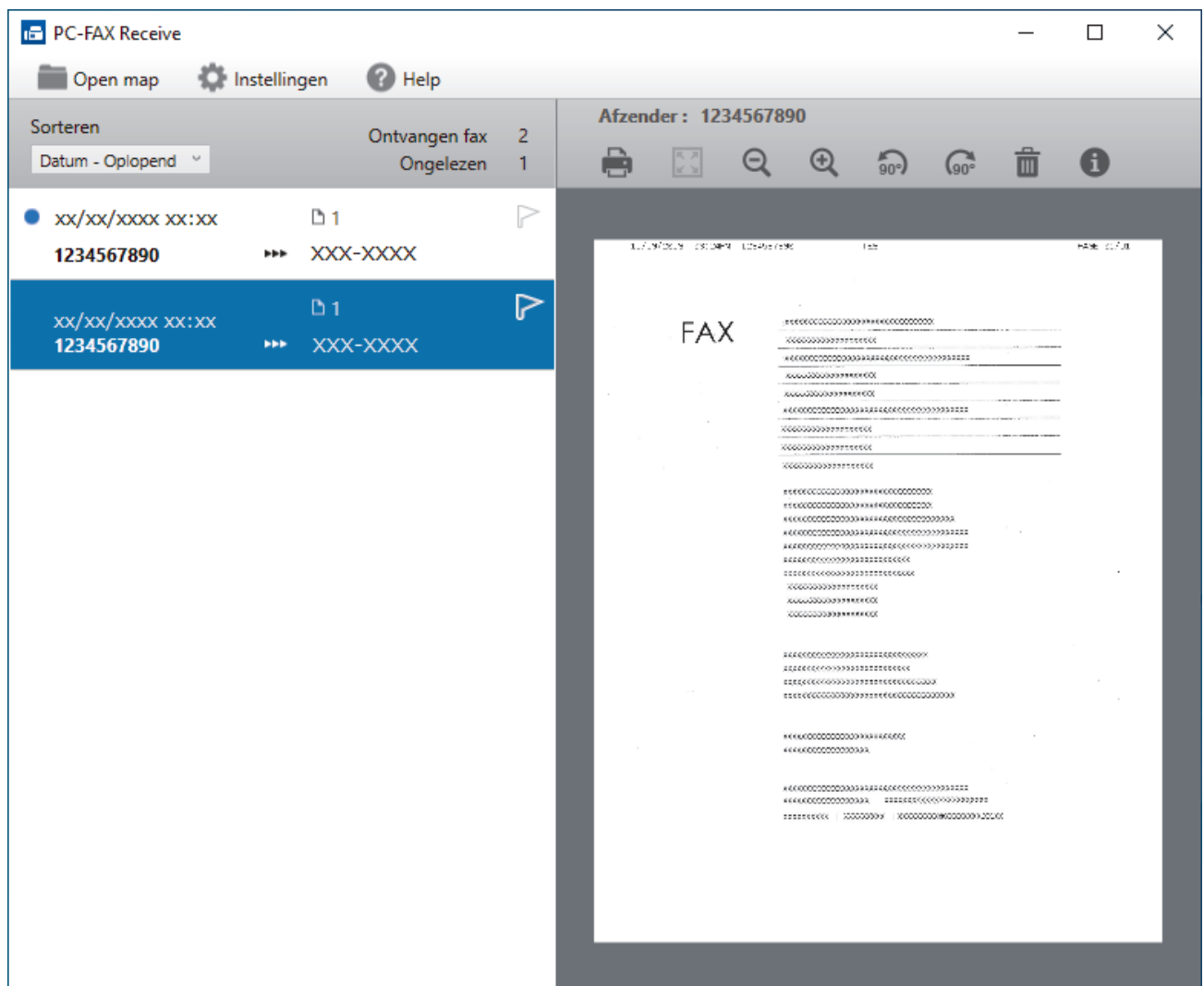

2. Klik op een fax in de lijst om deze te bekijken.
3. Sluit het venster wanneer u klaar bent.



Zelfs nadat het venster gesloten is, is PC-Fax Ontvangen nog steeds actief en blijft het pictogram  (PC-FAX Ontvangen) op de taakbalk van uw computer weergegeven. Om PC-Fax Ontvangen af te sluiten, klikt u op het pictogram op de taakbalk en vervolgens op **Sluiten**.



Verwante informatie

- [Faxen ontvangen met PC-FAX Ontvangen \(Windows\)](#)

PC-FAX voor Mac

- Een fax verzenden met AirPrint (macOS)

Netwerk

- [Ondersteunde basisnetwerkfuncties](#)
- [Netwerkinstellingen configureren](#)
- [Draadloze netwerkinstellingen](#)
- [Netwerkfuncties](#)

Ondersteunde basisnetwerkfuncties

Het apparaat ondersteunt verschillende functies, afhankelijk van het besturingssysteem. In de volgende tabel ziet u welke netwerkfuncties en verbindingen door de verschillende besturingssystemen worden ondersteund.

Besturingssystemen	Windows	Windows Server	macOS
Afdrukken	Ja	Ja	Ja
Scannen	Ja	Nee	Ja
PC-Fax verzenden	Ja	Nee	Ja
PC-Fax ontvangen	Ja	Nee	Nee
Beheer via een webbrowser ¹	Ja	Ja	Ja
Status Monitor	Ja	Nee	Nee
Driver Deployment Wizard	Ja	Ja	Nee

¹ Het standaardwachtwoord voor het beheer van de apparaatinstellingen vindt u op de achterzijde van het apparaat bij "Pwd". Het verdient aanbeveling het standaardwachtwoord onmiddellijk te wijzigen om ongeautoriseerde toegang tot het apparaat te voorkomen.



Wanneer u uw apparaat wilt verbinden met een extern netwerk zoals het internet, zorg er dan voor dat u uw netwerkomgeving goed beschermt met een aparte firewall (of andere oplossing) om te voorkomen dat informatie kan uitlekken als gevolg van onjuiste instellingen of ongeoorloofde toegang door kwaadwillenden.



Verwante informatie

- [Netwerk](#)

Gerelateerde onderwerpen:

- [Een aanmeldwachtwoord voor Beheer via een webbrowser instellen of wijzigen](#)

Netwerkinstellingen configureren

- [Netwerkinstellingen configureren met het bedieningspaneel](#)
- [De instellingen van uw apparaat wijzigen met Beheer via een webbrowser](#)

Netwerkinstellingen configureren met het bedieningspaneel

Gebruik het menu [Netwerk] op het bedieningspaneel om het apparaat te configureren voor het netwerk.



- Voor informatie over de netwerkinstellingen die u kunt configureren met het bedieningspaneel >> *Verwante informatie: Instellingstabellen*
- U kunt ook aparte beheerssoftware gebruiken, zoals Beheer via een webbrowser, om de netwerkinstellingen van uw Brother-apparaat te configureren en aan te passen.

1. Druk op  [Instell.] > [Netwerk].
2. Druk op ▲ of ▼ om de netwerkoptie weer te geven en druk er vervolgens op. Herhaal deze stap tot u het menu bereikt dat u wilt aanpassen en volg vervolgens de aanwijzingen op het touchscreen.



Verwante informatie

- [Netwerkinstellingen configureren](#)

Gerelateerde onderwerpen:

- [Instellingstabellen \(2,7"\(67,5 mm\)/3,5"\(87,6 mm\) Touchscreen modellen\)](#)

Draadloze netwerkinstellingen

- [Gebruik het draadloze netwerk](#)
- [Wi-Fi Direct[®] gebruiken](#)
- [Schakel het draadloze LAN in of uit.](#)
- [Het WLAN-rapport afdrukken](#)

Gebruik het draadloze netwerk

- Voor u het apparaat configureert voor een draadloos netwerk
- Uw apparaat configureren voor een draadloos netwerk met behulp van de installatiewizard op de computer
- Uw apparaat configureren voor een draadloos netwerk met behulp van de installatiewizard op een mobiel apparaat
- Uw apparaat configureren voor een draadloos netwerk met behulp van de installatiewizard van het bedieningspaneel van het apparaat
- Uw apparaat voor een draadloos netwerk configureren met de drukknopmethode van Wi-Fi Protected Setup™ (WPS)
- Uw apparaat voor een draadloze netwerk configureren met de pinmethode van Wi-Fi Protected Setup™ (WPS)
- Uw apparaat voor een draadloos netwerk configureren wanneer de SSID niet wordt doorgegeven
- Het apparaat voor een draadloos Enterprise-netwerk configureren

Voor u het apparaat configureert voor een draadloos netwerk

Controleer eerst het volgende voordat u een draadloos netwerk probeert te configureren:

- Als u een draadloos bedrijfsnetwerk gebruikt, moet u ook uw gebruikers-ID en wachtwoord kennen.
- Voor optimale resultaten wanneer u op de gebruikelijke wijze afdrukt, plaatst u het apparaat zo dicht mogelijk bij het draadloze LAN-toegangspunt/router. Zorg dat er zo min mogelijk obstakels tussen de router en het apparaat staan. Grote objecten en muren tussen beide apparaten en storing door andere elektronische apparaten kunnen van invloed zijn op de gegevensoverdrachtsnelheid voor documenten.

Vanwege deze factoren is draadloos niet altijd de beste verbindingmethode voor alle documenttypen en applicaties. Als u grote bestanden afdrukt, zoals omvangrijke documenten met een combinatie van tekst en grote grafische afbeeldingen, is de bedrade Ethernet-methode wellicht sneller (alleen mogelijk op ondersteunde modellen). Met USB worden de gegevens het snelst overgedragen.

- Het apparaat kan weliswaar in zowel een bedraad als een draadloos netwerk worden gebruikt (alleen ondersteunde modellen), maar u kunt slechts een van deze methoden tegelijk gebruiken. Het is echter wel mogelijk om tegelijk een draadloze verbinding en een Wi-Fi Direct-verbinding, of een bedrade verbinding (alleen op ondersteunde modellen) en een Wi-Fi Direct-verbinding te gebruiken.
- Als er een signaal in de buurt beschikbaar is, kunt u met draadloos LAN vrij een netwerkverbinding opzetten. Als de beveiligingsinstellingen niet goed geconfigureerd zijn, kan het signaal echter worden onderschept door kwaadwillenden, met de volgende risico's:
 - Diefstal van persoonlijke of vertrouwelijke informatie
 - Verzenden van informatie naar partijen die zich voordoen als een bepaalde persoon
 - Verspreiding van onderschepte communicatie



U moet de netwerknaam (SSID) en de netwerksleutel (wachtwoord) van uw draadloze router/toegangspunt weten. Als u deze informatie niet kunt vinden, neem dan contact op met de fabrikant van uw draadloze router/toegangspunt, de systeembeheerder of de internetaanbieder. Brother kan u deze informatie niet bezorgen.



Verwante informatie

- [Gebruik het draadloze netwerk](#)

Uw apparaat configureren voor een draadloos netwerk met behulp van de installatiewizard op de computer

1. Voer een van de volgende handelingen uit:
 - Windows
Download het installatieprogramma van de pagina **Downloads** voor uw model op support.brother.com.
 - Mac
 - a. Download het installatieprogramma van de pagina **Downloads** voor uw model op support.brother.com.
 - b. Start het installatieprogramma en dubbelklik vervolgens op het pictogram **Start Here Mac**.
2. Volg de aanwijzingen op het scherm.
3. Selecteer **Draadloze netwerkverbinding (wifi)** en klik vervolgens op **Volgende**.
4. Volg de aanwijzingen op het scherm.

De instellingen voor het draadloze netwerk zijn nu geconfigureerd.



Verwante informatie

- [Gebruik het draadloze netwerk](#)

Uw apparaat configureren voor een draadloos netwerk met behulp van de installatiewizard op een mobiel apparaat

1. Voer een van de volgende handelingen uit:
 - Android™-apparaten
Download en installeer Brother Mobile Connect via Google Play™.
 - Alle iOS- of iPadOS-apparaten, waaronder iPhone, iPad en iPod touch
Download en installeer Brother Mobile Connect via de App Store.
2. Start Brother Mobile Connect en volg de aanwijzingen op het scherm om verbinding te maken tussen uw mobiele apparaat en uw Brother-apparaat.



Verwante informatie

- [Gebruik het draadloze netwerk](#)

Uw apparaat configureren voor een draadloos netwerk met behulp van de installatiewizard van het bedieningspaneel van het apparaat

We raden u aan de draadloze netwerkinstellingen te noteren voordat u het apparaat configureert. U hebt deze gegevens nodig om de configuratie uit te voeren.

1. Controleer en noteer de huidige draadloze netwerkinstellingen van de computer waarmee u verbinding maakt.

Netwerknaam (SSID)

Netwerksleutel (wachtwoord)

Bijvoorbeeld:

Netwerknaam (SSID)
HALLO

Netwerksleutel (wachtwoord)
12345



- U toegangspunt/router ondersteunt mogelijk het gebruik van meerdere WEP-sleutels, maar uw apparaat van Brother ondersteunt alleen het gebruik van de eerste WEP-sleutel.
- Als u tijdens het installeren hulp nodig hebt en contact wilt opnemen met de klantenservice van Brother, zorg dan dat u de SSID (netwerknaam) en de netwerksleutel (het wachtwoord) bij de hand hebt. Wij kunnen u niet helpen met het opzoeken van deze informatie.
- Als u niet over deze gegevens (SSID en netwerksleutel) beschikt, kunt u de draadloze configuratie niet voortzetten.

Waar kan ik deze informatie vinden?

- Controleer de documentatie die geleverd is bij uw draadloze toegangspunt/router.
- Het oorspronkelijke SSID is mogelijk de naam van de fabrikant of van het model.
- Als u de veiligheidsinformatie niet kent, neemt u contact op met de fabrikant van de router, uw systeembeheerder of uw internetprovider.

2. Druk op  [Instell.] > [Netwerk] > [WLAN (Wi-Fi)] > [Wi-Fi-netwerk vinden].
3. Wanneer [WLAN inschakelen?] verschijnt, drukt u op [Ja].
De draadloze installatiewizard wordt gestart. Druk op [Nee] om te annuleren.
4. Het apparaat zoekt uw netwerk en toont een lijst met beschikbare SSID's. Wanneer er een lijst met SSID's weergegeven wordt, drukt u op ▲ of ▼ om de gewenste SSID te selecteren. Druk op [OK].
5. Voer een van de volgende handelingen uit:
 - Als u een verificatiemethode en versleutelingsmethode gebruikt waarvoor een netwerksleutel vereist is, vult u de netwerksleutel in die u in de eerste stap hebt genoteerd. Druk vervolgens op [OK] om uw instellingen toe te passen.
 - Als uw verificatiemethode Open systeem is en uw versleutelingsmodus Geen, ga dan naar de volgende stap.
6. Het apparaat probeert verbinding te maken met het draadloze apparaat dat u hebt geselecteerd.

Als de verbinding van uw draadloze apparaat tot stand is gekomen, wordt [Verbonden] op het LCD-scherm weergegeven.

De installatie van het draadloze netwerk is nu voltooid. Voor de installatie van de benodigde drivers en software voor het apparaat gaat u naar de pagina **Downloads** van uw model op support.brother.com.



Verwante informatie

- [Gebruik het draadloze netwerk](#)
-

Uw apparaat voor een draadloos netwerk configureren met de drukknopmethode van Wi-Fi Protected Setup™ (WPS)

Als uw draadloze toegangspunt/router WPS (drukknopconfiguratie) ondersteunt, kunt u WPS gebruiken via het bedieningspaneel op het apparaat om de instellingen voor uw draadloze netwerk te configureren.

1. Druk op  [Instell.] > [Netwerk] > [WLAN (Wi-Fi)] > [WPS/drukknop].
2. Wanneer [WLAN inschakelen?] verschijnt, drukt u op [Ja].
De draadloze installatiewizard wordt gestart. Druk op [Nee] om te annuleren.
3. Wanneer u via het touchscreen wordt gevraagd om WPS te starten, drukt u op de WPS-knop op uw draadloze toegangspunt/router. Druk vervolgens op [OK] op het apparaat. Uw apparaat probeert automatisch verbinding te maken met uw draadloze netwerk.

Als de verbinding van uw draadloze apparaat tot stand is gekomen, wordt [Verbonden] op het LCD-scherm weergegeven.

De installatie van het draadloze netwerk is nu voltooid. Voor de installatie van de benodigde drivers en software voor het apparaat gaat u naar de pagina **Downloads** van uw model op support.brother.com.



Verwante informatie

- [Gebruik het draadloze netwerk](#)

Uw apparaat voor een draadloze netwerk configureren met de pinmethode van Wi-Fi Protected Setup™ (WPS)

Als de draadloze LAN-toegangspoort/router ondersteuning biedt voor WPS, kunt u de PIN-methode (persoonlijk identificatienummer) gebruiken om de draadloze netwerkinstellingen te configureren.

De pinmethode is een van de verbindingsmethoden die door de Wi-Fi Alliance® zijn ontwikkeld. Door op de registrar (een apparaat dat het draadloze LAN beheert) een pincode in te voeren die is aangemaakt door een enrollee (het apparaat), kunt u het draadloze netwerk en beveiligingsinstellingen configureren. Raadpleeg de gebruikershandleiding bij uw draadloze LAN-toegangspoort/router voor meer informatie over het inschakelen van de WPS-modus.

Type A

Verbinding wanneer de draadloze LAN-toegangspunt/router (1) tevens dienst doet als de registrar.

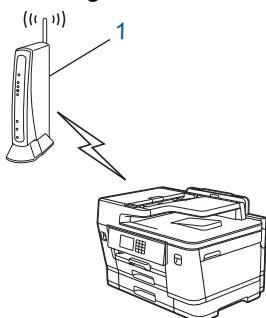

Type B

Verbinding wanneer een ander apparaat (2), zoals een computer, wordt gebruikt als de registrar.

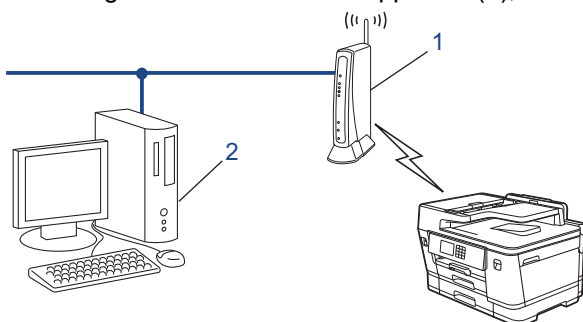

1. Druk op  [Instell.] > [Netwerk] > [WLAN (Wi-Fi)] > [WPS/pincode].
2. Wanneer [WLAN inschakelen?] verschijnt, drukt u op [Ja].
De draadloze installatiewizard wordt gestart. Druk op [Nee] om te annuleren.
3. Op het LCD-scherm wordt een achtcijferige pincode weergegeven en het apparaat begint naar een draadloze LAN-toegangspoort/router te zoeken.
4. Typ op een computer in het netwerk in de adresbalk van de browser het IP-adres van het apparaat dat u als de registrar gebruikt. (Voorbeeld: <http://192.168.1.2>)
5. Ga naar de instellingenpagina van WPS, voer de pincode in en volg de instructies op het scherm.



- De registrar is doorgaans de draadloze LAN-toegangspoort/router.
- De instelpagina kan verschillen afhankelijk van het merk van uw draadloze LAN-toegangspoort/router. Zie voor meer informatie de gebruikershandleiding die bij de draadloze LAN-toegangspoort/router is geleverd.

Als de verbinding van uw draadloze apparaat tot stand is gekomen, wordt [Verbonden] op het LCD-scherm weergegeven.

Als u een computer met Windows 7, Windows 8.1 of Windows 10 als registrar gebruikt, gaat u als volgt te werk:

6. Voer een van de volgende handelingen uit:

- Windows 10

Klik op  > **Systeem** > **Configuratiescherm**. Klik in de groep **Hardware en geluiden** op **Een apparaat toevoegen**.

- Windows 8.1

Verplaats uw muis naar de rechterbenedenhoek van uw bureaublad. Als de menubalk verschijnt, klikt u op **Instellingen** > **Configuratiescherm** > **Hardware en geluiden** > **Apparaten en printers** > **Een apparaat toevoegen**.

- Windows 7

Klik op  (**Starten**) > **Apparaten en printers** > **Een apparaat toevoegen** .



- Als u een computer met Windows 7, Windows 8.1 of Windows 10 als registrar wilt gebruiken, moet u deze eerst in uw netwerk registreren. Zie voor meer informatie de gebruikershandleiding die bij de draadloze LAN-toegangspoort/router is geleverd.
- Als u Windows 7, Windows 8.1 of Windows 10 als een registrar gebruikt, kunt u de printerdriver installeren na de draadloze configuratie door de aanwijzingen op het scherm te volgen. Voor de installatie van de driver en de software die nodig zijn voor het gebruik van het apparaat, gaat u naar de pagina **Downloads** van uw model op support.brother.com.

7. Selecteer het apparaat en klik op **Volgende**.

8. Typ de pincode die op het LCD-scherm van het apparaat wordt weergegeven en klik vervolgens op **Volgende**.

9. (Windows 7) Selecteer uw netwerk en klik vervolgens op **Volgende**.

10. Klik op **Sluiten**.



Verwante informatie

- [Gebruik het draadloze netwerk](#)
-

Uw apparaat voor een draadloos netwerk configureren wanneer de SSID niet wordt doorgegeven

We raden u aan de draadloze netwerkinstellingen te noteren voordat u het apparaat configureert. U hebt deze gegevens nodig om de configuratie uit te voeren.

1. Controleer en noteer de huidige instellingen van het draadloze netwerk.

Netwerknaam (SSID)		
Authenticatiemethode	Versleutelingsmodus	Netwerksleutel (wachtwoord)
Open Systeem	GEEN	-
	WEP	
Gedeelde sleutel	WEP	
WPA/WPA2-PSK/WPA3-SAE	TKIP (voor WPA/WPA2-PSK)	
	AES	
WPA3-SAE	AES	

Bijvoorbeeld:

Netwerknaam (SSID)		
HALLO		
Authenticatiemethode	Versleutelingsmodus	Netwerksleutel (wachtwoord)
WPA2-PSK	AES	12345678

 Als uw router gebruikmaakt van WEP-versleuteling, voert u de sleutel in die als eerste WEP-sleutel wordt gebruikt. Het apparaat van Brother ondersteunt alleen het gebruik van de eerste WEP-sleutel.

2. Druk op  [Instell.] > [Netwerk] > [WLAN (Wi-Fi)] > [Wi-Fi-netwerk vinden].
3. Wanneer [WLAN inschakelen?] verschijnt, drukt u op [Ja].
De draadloze installatiewizard wordt gestart. Druk op [Nee] om te annuleren.
4. Het apparaat zoekt uw netwerk en toont een lijst met beschikbare SSID's. Druk op ▲ of ▼ om de optie [<Nieuwe SSID>] weer te geven en druk er vervolgens op.
5. Druk op [OK].
6. Voer de SSID-naam in en druk vervolgens op [OK].

 Meer informatie over tekst invoeren, >> [Verwante informatie](#)

7. Druk op ▲ of ▼ om de verificatiemethode te selecteren en druk er vervolgens op.
8. Voer een van de volgende handelingen uit:
 - Als u de optie [Open systeem] hebt geselecteerd, drukt u op [Geen] of [WEP].
Als u [WEP] als versleutelingstype hebt geselecteerd, voert u de WEP-sleutel in en drukt u vervolgens op [OK].
 - Als u de optie [Gedeelde sleutel] hebt geselecteerd, voert u de WEP-sleutel in en drukt u vervolgens op [OK].
 - Als u de optie [WPA/WPA2-PSK/WPA3-SAE] hebt geselecteerd, drukt u op [TKIP+AES] of [AES].
Voer de WPA-sleutel in en druk vervolgens op [OK].

-
- Als u de optie [WPA3-*SAE*] hebt geselecteerd, drukt u op [AES].
Voer de WPA-sleutel in en druk vervolgens op [OK].



-
- Meer informatie over tekst invoeren: >> *Verwante informatie*
 - Het apparaat van Brother ondersteunt alleen het gebruik van de eerste WEP-sleutel.
-

9. Het apparaat probeert verbinding te maken met het draadloze apparaat dat u hebt geselecteerd.

Als de verbinding van uw draadloze apparaat tot stand is gekomen, wordt [Verbonden] op het LCD-scherm weergegeven.

De installatie van het draadloze netwerk is nu voltooid. Voor de installatie van de benodigde drivers en software voor het apparaat gaat u naar de pagina **Downloads** van uw model op support.brother.com.



Verwante informatie

- [Gebruik het draadloze netwerk](#)

Gerelateerde onderwerpen:

- [Als u problemen hebt met het netwerk van uw apparaat](#)
 - [Tekst invoeren in uw Brother-apparaat](#)
-

Het apparaat voor een draadloos Enterprise-netwerk configureren

We raden u aan de draadloze netwerkinstellingen te noteren voordat u het apparaat configureert. U hebt deze gegevens nodig om de configuratie uit te voeren.

1. Controleer en noteer de huidige instellingen van het draadloze netwerk.

Netwerknaam (SSID)			
Authenticatiemethode	Versleutelingsmodus	Gebruikers-ID	Wachtwoord
EAP-FAST/NONE	AES		
	TKIP		
EAP-FAST/MS-CHAPv2	AES		
	TKIP		
EAP-FAST/GTC	AES		
	TKIP		
PEAP/MS-CHAPv2	AES		
	TKIP		
PEAP/GTC	AES		
	TKIP		
EAP-TTLS/CHAP	AES		
	TKIP		
EAP-TTLS/MS-CHAP	AES		
	TKIP		
EAP-TTLS/MS-CHAPv2	AES		
	TKIP		
EAP-TTLS/PAP	AES		
	TKIP		
EAP-TLS	AES		-
	TKIP		-

Bijvoorbeeld:

Netwerknaam (SSID)			
HELLO			
Authenticatiemethode	Versleutelingsmodus	Gebruikers-ID	Wachtwoord
EAP-FAST/MS-CHAPv2	AES	Brother	12345678



- Als u het apparaat configureert met EAP-TLS-verificatie, moet u het door een certificatie instantie uitgegeven clientcertificaat installeren voordat u de configuratie start. Raadpleeg uw netwerkbeheerder over het clientcertificaat. Als u meerdere certificaten hebt geïnstalleerd, raden we aan de certificaatnaam te noteren die u wilt gebruiken.
- Als u het apparaat wilt verifiëren met behulp van de algemene naam van het servercertificaat, raden we aan deze naam te noteren voordat u de configuratie start. Neem contact op met uw netwerkbeheerder voor de algemene naam van het servercertificaat.

-
2. Druk op  [Instell.] > [Netwerk] > [WLAN (Wi-Fi)] > [Wi-Fi-netwerk vinden].
 3. Wanneer [WLAN inschakelen?] verschijnt, drukt u op [Ja].
De draadloze installatiewizard wordt gestart. Druk op [Nee] om te annuleren.
 4. Het apparaat zoekt uw netwerk en toont een lijst met beschikbare SSID's. Druk op ▲ of ▼ om de optie [<Nieuwe SSID>] weer te geven en druk er vervolgens op.
 5. Druk op [OK].
 6. Voer de SSID-naam in en druk vervolgens op [OK].



Meer informatie over tekst invoeren, >> *Verwante informatie*

7. Druk op ▲ of ▼ om de verificatiemethode te selecteren en druk er vervolgens op.
8. Voer een van de volgende handelingen uit:
 - Als u de optie [EAP-FAST], [PEAP] of [EAP-TTLS] selecteerde, selecteert u de inwendige verificatiemethode [NONE], [CHAP], [MS-CHAP], [MS-CHAPv2], [GTC] of [PAP].



Afhankelijk van uw verificatiemethode kunnen de selecties van de interne verificatiemethode verschillen.

Selecteer het versleutelingstype [TKIP+AES] of [AES].

Selecteer de verificatiemethode [Geen verificatie (No Verification)], [CA] of [CA + Server ID].

- Als u de optie [CA + Server ID] hebt geselecteerd, voert u het server-ID, gebruikers-ID en wachtwoord in (indien vereist) en drukt u op [OK] voor elke optie.
- Voor andere selecties voert u het gebruikers-ID en wachtwoord in en drukt u op [OK] voor elke optie.



Als u geen CA-certificaat hebt geïmporteerd in het apparaat, geeft het apparaat [Geen verificatie (No Verification)] weer.

- Als u de optie [EAP-TLS] hebt geselecteerd, selecteert u op het versleutelingstype [TKIP+AES] of [AES].

Het apparaat geeft een lijst weer met beschikbare clientcertificaten. Selecteer het certificaat.

Selecteer de verificatiemethode [Geen verificatie (No Verification)], [CA] of [CA + Server ID].

- Als u de optie [CA + Server ID] hebt geselecteerd, voert u het server-ID en gebruikers-ID in en drukt u op [OK] voor elke optie.
- Voer voor andere selecties het gebruikers-ID in en druk vervolgens op [OK].

9. Het apparaat probeert verbinding te maken met het draadloze apparaat dat u hebt geselecteerd.

Als de verbinding van uw draadloze apparaat tot stand is gekomen, wordt [Verbonden] op het LCD-scherm weergegeven.

De installatie van het draadloze netwerk is nu voltooid. Voor de installatie van de benodigde drivers en software voor het apparaat gaat u naar de pagina **Downloads** van uw model op support.brother.com.



Verwante informatie

- [Gebruik het draadloze netwerk](#)

Gerelateerde onderwerpen:

- [Tekst invoeren in uw Brother-apparaat](#)
-

Wi-Fi Direct[®] gebruiken

- [Overzicht Wi-Fi Direct](#)
- [Uw Wi-Fi Direct-netwerk configureren met de drukknopmethode](#)
- [Handmatig een Wi-Fi Direct-netwerk configureren](#)
- [Als u problemen hebt met het netwerk van uw apparaat](#)

Overzicht Wi-Fi Direct

Wi-Fi Direct is een van de draadloze configuratiemethodes die door de Wi-Fi Alliance® zijn ontwikkeld. U kunt uw mobiele apparaat veilig verbinden met uw Brother-apparaat zonder daarbij een draadloze router/toegangspunt te gebruiken.

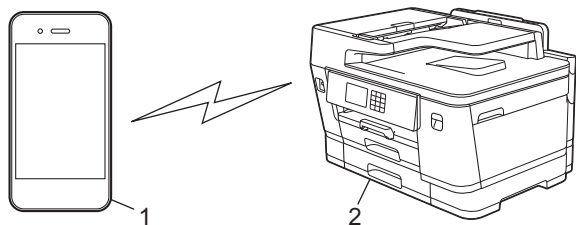

1. Mobiel apparaat
2. Uw Brother-apparaat



- U kunt Wi-Fi Direct tegelijk gebruiken met de bedrade en draadloze netwerkverbinding.
- Het apparaat dat Wi-Fi Direct ondersteunt kan groeps-eigenaar worden. Als u het Wi-Fi Direct-netwerk configureert, doet de groeps-eigenaar dienst als toegangspunt.



Verwante informatie

- [Wi-Fi Direct® gebruiken](#)

Gerelateerde onderwerpen:

- [Uw Wi-Fi Direct-netwerk configureren met de drukknopmethode](#)
- [Handmatig een Wi-Fi Direct-netwerk configureren](#)

Uw Wi-Fi Direct-netwerk configureren met de drukknopmethode



Wanneer het apparaat de Wi-Fi Direct-aanvraag van uw mobiele apparaat ontvangt, wordt de melding [Verzoek voor Wi-Fi Direct-verbinding ontvangen. Druk op [OK] om te verbinden.] weergegeven op het LCD-scherm. Druk op [OK] om verbinding te maken.

1. Druk op  [Instell.] > [Netwerk] > [Wi-Fi Direct].
2. Als uw mobiele apparaat Wi-Fi Direct niet ondersteunt, drukt u op [Groepseigenaar] > [Aan].
3. Druk op [Drukknop].
4. Wanneer de melding [Activeer Wi-Fi Direct op ander apparaat. Druk vervolgens op [OK].] wordt weergegeven, schakelt u Wi-Fi Direct in op uw mobiele apparaat (raadpleeg voor meer informatie de handleiding van het mobiele apparaat). Druk op [OK] op het Brother-apparaat.
5. Voer een van de volgende handelingen uit:
 - Als u op uw mobiele apparaat een lijst ziet met apparaten waarop Wi-Fi Direct ingeschakeld is, selecteert u uw Brother-apparaat.
 - Als u op uw Brother-apparaat een lijst ziet met mobiele apparaten waarop Wi-Fi Direct ingeschakeld is, selecteert u uw mobiele apparaat. Zoek nogmaals naar beschikbare apparaten door op [Opn. scannen] te drukken.

Wanneer de verbinding met uw mobiele apparaat tot stand is gebracht, wordt [Verbonden] weergegeven.



Verwante informatie

- [Wi-Fi Direct[®] gebruiken](#)

Gerelateerde onderwerpen:

- [Overzicht Wi-Fi Direct](#)
- [Handmatig een Wi-Fi Direct-netwerk configureren](#)

Handmatig een Wi-Fi Direct-netwerk configureren

Configureer de Wi-Fi Direct-instellingen via het bedieningspaneel van het apparaat.

1. Druk op  [Instell.] > [Netwerk] > [Wi-Fi Direct] > [Handmatig].
2. Het apparaat toont de SSID (netwerkn naam) en het wachtwoord (netwerksleutel). Ga naar het scherm met de instellingen voor draadloze netwerken op uw mobiele apparaat, selecteer de SSID en voer vervolgens het wachtwoord in.

Wanneer de verbinding met uw mobiele apparaat tot stand is gebracht, wordt [Verbonden] weergegeven.



Verwante informatie

- [Wi-Fi Direct[®] gebruiken](#)

Gerelateerde onderwerpen:

- [Overzicht Wi-Fi Direct](#)
- [Uw Wi-Fi Direct-netwerk configureren met de drukknopmethode](#)

Schakel het draadloze LAN in of uit.

1. Druk op  [Instell.] > [Netwerk] > [Netwerk I/F].
2. Voer een van de volgende handelingen uit:
 - Selecteer [WLAN (Wi-Fi)] om Wi-Fi in te schakelen.
 - Selecteer [LAN met kabel] om Wi-Fi uit te schakelen.
3. Druk op .



Verwante informatie

- [Draadloze netwerkinstellingen](#)
-

Het WLAN-rapport afdrukken

Het WLAN-rapport geeft de draadloze status van uw apparaat weer. Als de draadloze verbinding niet is gelukt, controleert u de foutcode op het afgedrukte rapport.

1. Druk op  [Instell.] > [Alle instell.] > [Print lijsten] > [WLAN-rapport] > [Ja].

Het WLAN-rapport wordt afgedrukt.

Als het WLAN-rapport niet wordt afgedrukt, controleer dan of er een fout op het apparaat is opgetreden. Als er geen zichtbare fouten zijn, wacht u één minuut en probeert u daarna om het rapport nogmaals af te drukken.

Verwante informatie

- [Draadloze netwerkinstellingen](#)
 - [Foutcodes in het rapport voor draadloos LAN](#)

Gerelateerde onderwerpen:

- [IEEE 802.1x-verificatie configureren voor een bedraad of draadloos netwerk met behulp van Beheer via een webbrowser](#)
- [Als u problemen hebt met het netwerk van uw apparaat](#)

Foutcodes in het rapport voor draadloos LAN

Als op het draadloos LAN-rapport wordt vermeld dat de verbinding mislukt is, controleert u de foutcode op het afgedrukte rapport en raadpleegt u de overeenstemmende instructies in de tabel:

Foutcode	Probleem en suggesties voor oplossingen
TS-01	<p>WLAN (Wi-Fi) is niet ingeschakeld.</p> <p>Controleer de volgende punten en probeer opnieuw uw draadloze verbinding in te stellen:</p> <ul style="list-style-type: none">• Schakel de wifi-instelling op uw apparaat in.• Als er een netwerkkabel op uw apparaat is aangesloten, koppel die dan los.
TS-02	<p>De draadloze router/toegangspunt kan niet worden gedetecteerd.</p> <p>Controleer de volgende punten en probeer opnieuw uw draadloze verbinding in te stellen:</p> <ul style="list-style-type: none">• Zorg ervoor dat de draadloze router/toegangspunt aan staat.• Zet het apparaat tijdelijk dichterbij de draadloze router/toegangspunt wanneer u de draadloze instellingen configureert.• Als uw draadloze router/toegangspunt MAC-adresfiltering toepast, controleer dan of het MAC-adres van het apparaat is toegelaten in het filter. U kunt het MAC-adres vinden door het netwerkconfiguratie-rapport af te drukken.• Als u de netwerknaam (SSID) en beveiligingsgegevens (verificatiemethode/versleutelingsmethode) handmatig hebt ingevoerd, is de informatie misschien niet correct. Controleer de netwerknaam en beveiligingsgegevens en voer de juiste informatie in.• Start de draadloze router/toegangspunt opnieuw op. Als u de netwerknaam (SSID) en beveiligingsgegevens niet kunt vinden, bekijk dan de documentatie bij de draadloze router/toegangspunt of neem contact op met de fabrikant van de router, de systeembeheerder of de internetaanbieder.
TS-03	<p>De netwerk- en beveiligingsinstellingen voor het draadloze bedrijfsnetwerk zijn misschien niet correct.</p> <p>Controleer de volgende punten en probeer opnieuw uw draadloze verbinding in te stellen:</p> <p>Controleer de volgende informatie:</p> <ul style="list-style-type: none">- De netwerknaam (SSID) die u hebt geselecteerd bij het configureren van het apparaat.- De beveiligingsgegevens die u hebt geselecteerd bij het configureren van het apparaat (zoals de verificatiemethode, versleutelingsmethode of gebruikers-id). <p>Als u de netwerknaam (SSID) en beveiligingsgegevens nog steeds niet kunt vinden, bekijk dan de documentatie bij de draadloze router/toegangspunt of neem contact op met de fabrikant van de router, de systeembeheerder of de internetaanbieder.</p>

Foutcode	Probleem en suggesties voor oplossingen
TS-04	<p>Het apparaat ondersteunt de verificatie-en versleutelingsmethoden niet die de geselecteerde draadloze router/toegangspunt gebruikt.</p> <p>Voor de infrastructuurmodus (meest gebruikelijk)</p> <p>Wijzig de verificatie- en versleutelingsmethoden van de draadloze router/toegangspunt. Het apparaat ondersteunt de volgende verificatie- en versleutelingsmethoden:</p> <ul style="list-style-type: none"> • WPA-Personal: TKIP / AES • WPA2-Personal: TKIP / AES • WPA3-Personal: AES • OPEN: WEP / NONE (zonder versleuteling) • Gedeelde sleutel: WEP <p>Als het probleem niet is opgelost, zijn de ingevoerde netwerknaam (SSID) of veiligheidsinstellingen misschien niet correct. Controleer of alle instellingen voor het draadloze netwerk correct zijn.</p>
TS-05	<p>De netwerknaam (SSID) en netwerksleutel (wachtwoord) zijn onjuist.</p> <p>Controleer de volgende punten en probeer opnieuw uw draadloze verbinding in te stellen:</p> <ul style="list-style-type: none"> • Controleer de netwerknaam (SSID) en netwerksleutel (wachtwoord). • Als de netwerksleutel hoofdletters en kleine letters heeft, zorg er dan voor dat u ze correct invoert. • Als u de netwerknaam (SSID) en beveiligingsgegevens niet kunt vinden, bekijk dan de documentatie bij de draadloze router/toegangspunt of neem contact op met de fabrikant van de router, de systeembeheerder of de internetaanbieder. • Als de draadloze router/toegangspunt WEP-versleuteling gebruikt met meerdere WEP-sleutels, schrijf dan de eerste WEP-sleutel op en gebruik alleen deze.
TS-06	<p>De beveiligingsgegevens (verificatiemethode/versleutelingsmethode/netwerksleutel (wachtwoord)) zijn onjuist.</p> <p>Controleer de volgende punten en probeer opnieuw uw draadloze verbinding in te stellen:</p> <ul style="list-style-type: none"> • Controleer de netwerksleutel. Als de netwerksleutel hoofdletters en kleine letters heeft, zorg er dan voor dat u ze correct invoert. • Controleer of de ingevoerde versleutelingsmethode en de versleutelingsmethode of versleutelingsmethode van de draadloze router/toegangspunt overeenkomen. • Als u de netwerksleutel, versleutelingsmethode en versleutelingsmethode hebt gecontroleerd, start dan de draadloze router/toegangspunt en het apparaat opnieuw op. • Als de afgeschermd modus van de draadloze router/toegangspunt is ingeschakeld, kan het nodig zijn om deze uit te schakelen om verbinding te maken met het draadloze netwerk. <p>Als u de netwerknaam (SSID) en beveiligingsgegevens niet kunt vinden, bekijk dan de documentatie bij de draadloze router/toegangspunt of neem contact op met de fabrikant van de router, de systeembeheerder of de internetaanbieder.</p>
TS-07	<p>Het apparaat kan een draadloze router/toegangspunt niet detecteren waarop WPS (Wi-Fi Protected Setup) is ingeschakeld.</p> <p>Controleer de volgende punten en probeer het opnieuw:</p> <ul style="list-style-type: none"> • U controleert of de draadloze router/toegangspunt WPS ondersteunt door te zoeken naar het WPS-pictogram op de router/toegangspunt. Voor meer informatie raadpleegt u documentatie bij de draadloze router/toegangspunt. • Als u draadloos verbinding wilt maken via WPS, moet u zowel het apparaat als de draadloze router/toegangspunt configureren. Voor meer informatie raadpleegt u de gebruikershandleiding. • Als u niet weet hoe u de draadloze router/toegangspunt moet instellen via WPS, bekijk dan de documentatie bij de draadloze router/toegangspunt of neem contact op met de fabrikant van de router, de systeembeheerder of de internetaanbieder.

Foutcode	Probleem en suggesties voor oplossingen
TS-08	<p>Er zijn twee of meer draadloze routers/toegangspunten met WPS gedetecteerd.</p> <p>Controleer de volgende punten en probeer het opnieuw:</p> <ul style="list-style-type: none">• Zorg ervoor dat er slechts één draadloze router/toegangspunt binnen het bereik is waarop WPS is ingeschakeld en probeer het dan opnieuw.• Wacht een paar minuten voordat u weer verbinding probeert te maken om interferentie van andere toegangspunten/routers te vermijden.



Gegevens voor draadloze beveiliging (SSID/verificatiemethode/versleutelingsmethode/netwerksleutel) van uw WLAN-toegangspunt/router bevestigen:

1. De standaard veiligheidsinstellingen kunnen op een etiket bevestigd aan het WLAN-toegangspunt/de router staan. Het kan ook zijn dat de naam van de fabrikant of het modelnummer van het/de WLAN-toegangspunt/router als de standaardbeveiligingsinstellingen worden gebruikt.
 2. Raadpleeg de documentatie die u bij uw WLAN-toegangspunt/router hebt ontvangen voor informatie over het achterhalen van de veiligheidsinstellingen.
- Als het WLAN-toegangspunt/de router zo is ingesteld dat deze de SSID niet verzendt, wordt de SSID niet automatisch gedetecteerd. U moet de SSID-naam handmatig invoeren.
 - De netwerksleutel wordt ook wel het wachtwoord, de beveiligingssleutel of de versleutelingsleutel genoemd.

Raadpleeg de documentatie bij uw WLAN-toegangspunt/router als u de SSID en draadloze veiligheidsinstellingen van uw WLAN-toegangspunt/router niet kent of als u niet weet hoe u de configuratie kunt wijzigen. U kunt ook de fabrikant van het toegangspunt/de router of uw internetprovider of netwerkbeheerder om advies vragen.



Verwante informatie

- [Het WLAN-rapport afdrukken](#)

Gerelateerde onderwerpen:

- [Als u problemen hebt met het netwerk van uw apparaat](#)

Netwerkfuncties

- [Het netwerkconfiguratie rapport afdrukken](#)
- [Faxen via internet \(I-Fax\)](#)
- [Een LDAP-zoekopdracht configureren en uitvoeren](#)
- [De tijd synchroniseren met de SNTP-server met behulp van Beheer via een webbrowser](#)
- [De netwerkinstellingen terugzetten naar de fabrieksinstellingen](#)

Het netwerkconfiguratierapport afdrukken

Het netwerkconfiguratierapport biedt een overzicht van de netwerkconfiguratie, inclusief de netwerkinstellingen van de afdrukserver.



- Knooppuntnaam: de knooppuntnaam wordt weergegeven in het huidige netwerkconfiguratierapport. De standaardnaam is "BRNxxxxxxxxxxx" voor een bedraad netwerk of "BRWxxxxxxxxxxx" voor een draadloos netwerk (waarbij "xxxxxxxxxxx" staat voor het MAC-adres/Ethernet-adres van het apparaat).
- Als bij het IP-adres in het netwerkconfiguratierapport 0.0.0.0 wordt weergegeven, wacht u één minuut en probeert u het opnieuw af te drukken.
- Het rapport bevat de instellingen van uw apparaat, zoals het IP-adres, het subnetmasker, de knooppuntnaam en het MAC-adres, bijvoorbeeld:
 - IP-adres: 192.168.0.5
 - Subnetmasker: 255.255.255.0
 - Knooppuntnaam: BRN000ca0000499
 - MAC-adres: 00-0c-a0-00-04-99

1. Druk op  [Instell.] > [Alle instell.] > [Print lijsten] > [Netwerkconfiguratie] > [Ja].

Het netwerkconfiguratierapport wordt afgedrukt.



Verwante informatie

- [Netwerkfuncties](#)

Gerelateerde onderwerpen:

- [De netwerkinstellingen van het apparaat controleren](#)
- [Het hulpprogramma voor het herstellen van de netwerkverbinding gebruiken \(Windows\)](#)
- [IEEE 802.1x-verificatie configureren voor een bedraad of draadloos netwerk met behulp van Beheer via een webbrowser](#)
- [Fout- en onderhoudsmeldingen](#)
- [Als u problemen hebt met het netwerk van uw apparaat](#)

Faxen via internet (I-Fax)

Met het I-faxprogramma van Brother kunt u via internet faxdocumenten versturen en ontvangen. Documenten worden als TIFF-bijlagen bij een e-mailbericht verzonden. Uw computer kan documenten verzenden en ontvangen zolang er een toepassing op is geïnstalleerd waarmee TIFF-bestanden kunnen worden gegenereerd en weergegeven. U kunt elke gewenste TIFF-viewer gebruiken. Documenten die via het Brother-apparaat worden verzonden, worden automatisch geconverteerd naar TIFF-indeling. Als u berichten via uw Brother-apparaat wilt verzenden en ontvangen, moet de e-mailtoepassing van uw computer ondersteuning bieden voor MIME (Multipurpose Internet Mail Extensions).

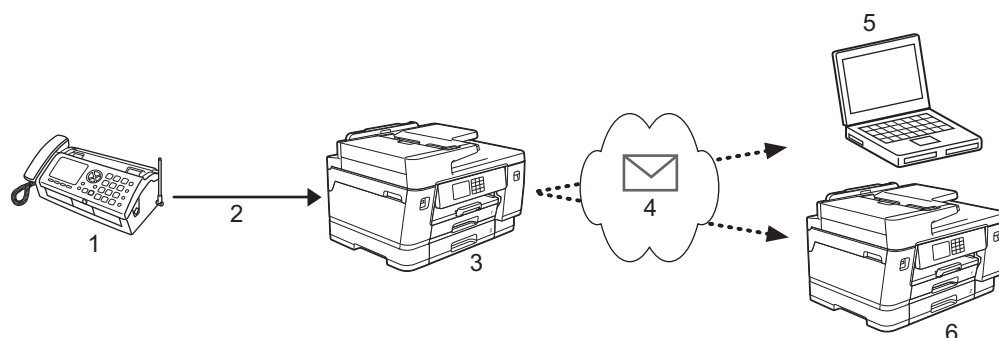

1. Faxapparaat (zender)
2. Telefoonlijn
3. Uw Brother-apparaat (ontvanger/zender)
4. Internet
5. Een computer ontvangt een doorgestuurd e-mailbericht
6. Een faxapparaat ontvangt een doorgestuurd faxbericht



- I-Fax ondersteunt alleen het verzenden en ontvangen van documenten in zwart-wit en het formaat Letter of A4.
- Documenten van Ledger- of A3-formaat worden bij verzending automatisch tot Letter- of A4-formaat verkleind.



Verwante informatie

- [Netwerkfuncties](#)
 - [Belangrijke informatie over internetfax \(I-Fax\)](#)
 - [Uw Brother-apparaat configureren voor e-mail en internetfax](#)
 - [Een fax via internet verzenden](#)
 - [De server handmatig pollen](#)
 - [Internetfaxopties](#)

Gerelateerde onderwerpen:

- [Ontvangen e-mail- en faxberichten doorsturen](#)

Belangrijke informatie over internetfax (I-Fax)

Internetfaxen op een LAN-systeem lijkt veel op e-mailen; het is echter niet hetzelfde als faxen via een vaste telefoonlijn. Houd bij internetfaxen rekening met het volgende:

- Factoren zoals de locatie van de ontvanger, de structuur van de LAN en hoe druk het circuit (zoals het internet) is, kunnen ervoor zorgen dat het iets langer dan gewoonlijk duurt eer het systeem een foutmail verzendt.
- Vertrouwelijke documenten kunt u het beste niet via internet maar via de vaste telefoonlijn verzenden. Dit is veiliger.
- Als het e-mailsysteem van de beoogde ontvanger niet MIME-compatibel is, kunt u documenten niet via Internetfax versturen. Controleer dit zo mogelijk vooraf en houd er rekening mee dat niet alle servers een foutmelding sturen.
- Als een document te groot is voor verzending via Internetfax, komt het mogelijk niet aan bij de beoogde ontvanger.
- U kunt geen wijzigingen aanbrengen in het lettertype of de tekengrootte van de tekst in internet-e-mails die u ontvangt.



Verwante informatie

- [Faxen via internet \(I-Fax\)](#)

Uw Brother-apparaat configureren voor e-mail en internetfax

Voordat u een internetfax kunt verzenden of ontvangen, moet u uw Brother-apparaat zodanig configureren dat het apparaat met uw netwerk en uw e-mailserver kan communiceren. U kunt deze items configureren met het bedieningspaneel van het apparaat of Beheer via een webbrowser. U kunt het beste Beheer via een webbrowser gebruiken om de optionele items te configureren.

1. Start uw webbrowser.
2. Voer "https://IP-adres van machine" in de adresbalk van uw browser in (waarbij "IP-adres van machine" staat voor het IP-adres van het apparaat).
Bijvoorbeeld:
https://192.168.1.2
3. Voer zo nodig het wachtwoord in in het veld **Inloggen** en klik vervolgens op **Inloggen**.



Het standaardwachtwoord voor het beheer van de apparaatinstellingen vindt u op de achterzijde van het apparaat bij "**Pwd**".

4. Ga naar het navigatiemenu en klik vervolgens op **Netwerk > Netwerk > Protocol**.



Begin bij  als het navigatiemenu niet wordt weergegeven aan de linkerkant van het scherm.

5. Klik in het veld **POP3/IMAP4/SMTP-client** op **Geavanceerde instellingen** en configureer de instellingen.



Als u één van onderstaande gegevens niet kent, neem dan contact op met uw systeembeheerder.

6. Klik op **Indienen** wanneer u klaar bent.
Het dialoogvenster **Configuratie voor e-mail verzenden/ontvangen testen** verschijnt.
7. Volg de instructies in het dialoogvenster om de huidige instellingen te testen.



Verwante informatie

- [Faxen via internet \(I-Fax\)](#)
 - [Begininstellingen voor e-mail en internetfax](#)
 - [Internetfaxen automatisch ontvangen](#)
 - [Hoe op de computer wordt aangegeven dat een fax via internet is ontvangen](#)

Gerelateerde onderwerpen:

- [Beheer via een webbrowser openen](#)
- [Internetfaxopties](#)

Begininstellingen voor e-mail en internetfax

Configureer indien nodig de verzend- en ontvangsopties met Beheer via een webbrowser voordat u een fax via internet verstuurt.

1. Start uw webbrowser.
2. Voer "https://IP-adres van machine" in de adresbalk van uw browser in (waarbij "IP-adres van machine" staat voor het IP-adres van het apparaat).

Bijvoorbeeld:

https://192.168.1.2

3. Voer zo nodig het wachtwoord in in het veld **Inloggen** en klik vervolgens op **Inloggen**.



Het standaardwachtwoord voor het beheer van de apparaatinstellingen vindt u op de achterzijde van het apparaat bij "**Pwd**".

4. Ga naar het navigatiemenu en klik vervolgens op **Fax > E-mail verzenden**.



Begin bij  als het navigatiemenu niet wordt weergegeven aan de linkerkant van het scherm.

5. Configureer de instellingen als nodig.

E-mail verzenden

E-mailonderwerp

Internetfax-taak

Formaatlimiet

- Uit
 Aan

Maximumgrootte

1 MB

Ontvangstbevestiging vragen (Verzenden)

- Uit
 Aan

[POP3/IMAP4/SMTP-client>>](#)

Annuleren

Indienen

6. Klik op **Indienen** wanneer u klaar bent.



Verwante informatie

- [Uw Brother-apparaat configureren voor e-mail en internetfax](#)

Gerelateerde onderwerpen:

- [Beheer via een webbrowser openen](#)
 - [Ontvangen e-mail- en faxberichten doorsturen](#)
-

Internetfaxen automatisch ontvangen

Configureer indien nodig de ontvangsopties met Beheer via een webbrowser om automatische faxen via internet te ontvangen.

1. Start uw webbrowser.
2. Voer "https://IP-adres van machine" in de adresbalk van uw browser in (waarbij "IP-adres van machine" staat voor het IP-adres van het apparaat).
Bijvoorbeeld:
https://192.168.1.2
3. Voer zo nodig het wachtwoord in in het veld **Inloggen** en klik vervolgens op **Inloggen**.



Het standaardwachtwoord voor het beheer van de apparaatinstellingen vindt u op de achterzijde van het apparaat bij "**Pwd**".

4. Ga naar het navigatiemenu en klik vervolgens op **Fax > E-mail ontvangen**.



Begin bij  als het navigatiemenu niet wordt weergegeven aan de linkerkant van het scherm.

5. Configureer de instellingen als nodig.

E-mail ontvangen

Automatisch pollen

Uit
 Aan

Regelmaat van pollen

10 min. ▼

Koptekst van mail afdrukken

Geen ▼

Foutieve inkomende e-mail verwijderen/lezen

Uit
 Aan

Ontvangstbevestiging verzenden (Ontvangen)

Uit ▼

[POP3/IMAP4/SMTP-client>>](#)



Er zijn twee manieren waarop u e-mailberichten kunt ontvangen:

- Via POP3/IMAP4 op regelmatige tijdstippen
- Via POP3/IMAP4, handmatig opgevraagd

Bij ontvangst van POP3/IMAP4 moet het apparaat uw e-mailserver pollen om de gegevens te ontvangen. Het pollen kan met vaste tussenpozen plaatsvinden (u stelt het apparaat bijvoorbeeld zo in dat de e-mailserver elke tien minuten wordt gepolld) of u kunt de server handmatig pollen.

6. Klik op **Indienen** wanneer u klaar bent.



- Als uw apparaat e-mailgegevens begint te ontvangen, wordt op het LCD-scherm [Ontvangst] weergegeven. De e-mail wordt automatisch afgedrukt.
- Als er gegevens binnenkomen terwijl er geen papier in het apparaat zit, slaat het apparaat de ontvangen gegevens op in het geheugen. Deze gegevens worden automatisch afgedrukt zodra er weer papier in het apparaat is geplaatst.
- Als de ontvangen e-mail geen tekst zonder opmaak is, of een bestandsbijlage niet de bestandsindeling TIFF heeft, wordt de foutmelding "**BIJGESLOTEN FILE WORDT NIET ONDERSTEUND.**" afgedrukt.
- Als de ontvangen e-mail te groot is, wordt de foutmelding "**E-MAIL FILE IS TE GROOT.**" afgedrukt.
- Als **Foutieve inkomende e-mail verwijderen/lezen** op **Aan** (de standaardwaarde) is ingesteld, wordt de foutmelding automatisch verwijderd van (POP3) of gelezen op (IMAP4) de e-mailserver.



Verwante informatie

- [Uw Brother-apparaat configureren voor e-mail en internetfax](#)

Gerelateerde onderwerpen:

- [Beheer via een webbrowser openen](#)
- [Hoe op de computer wordt aangegeven dat een fax via internet is ontvangen](#)
- [Ontvangen e-mail- en faxberichten doorsturen](#)

Hoe op de computer wordt aangegeven dat een fax via internet is ontvangen

Wanneer een computer een internetfax ontvangt, is het faxdocument als bijlage toegevoegd aan een e-mailbericht. In de onderwerpregel van dit bericht wordt aangekondigd dat uw e-mailserver een internetfax heeft ontvangen. U kunt wachten tot uw Brother-apparaat de e-mailserver polt of u kunt de e-mailserver handmatig pollen om de inkomende gegevens te ontvangen.



Verwante informatie

- [Uw Brother-apparaat configureren voor e-mail en internetfax](#)

Gerelateerde onderwerpen:



- [Internetfaxen automatisch ontvangen](#)

Een fax via internet verzenden

Faxen via internet lijkt op het versturen van een gewone fax. Zorg dat de gegevens van de beoogde ontvanger in uw e-mailadresboek zijn opgeslagen en plaats het te faxen document in uw Brother-apparaat.



Als de computer waarnaar u een document wilt verzenden niet draait op Windows, vraag dan aan de eigenaar van de computer om software te installeren waarmee TIFF-bestanden kunnen worden weergegeven.

1. Plaats uw document.
2. Voer een van de volgende handelingen uit:
 - Als [Faxvoorbeeld] is ingesteld op [Uit], drukt u op [Fax].
 - Als [Faxvoorbeeld] is ingesteld op [Aan], drukt u op [Fax] en vervolgens op [Faxen verzenden].
3. Druk op  [Opties] om de instellingen voor het verzenden van faxen te wijzigen.
4. Druk op ▲ of ▼ om door de faxinstellingen te bladeren. Wanneer de gewenste instelling wordt weergegeven, drukt u erop en kiest u uw voorkeuren. Wanneer u klaar bent met het wijzigen van instellingen, drukt u op [OK].
5. Voer een van de volgende handelingen uit:
 - Druk op  en voer vervolgens het e-mailadres in.
 - Druk op [Adres boek], selecteer het e-mailadres van de geadresseerde en druk vervolgens op [Toepassen].
6. Druk op [Fax start].

Het apparaat begint met scannen. Zodra het document is gescand, wordt het via uw SMTP-server naar de geadresseerde doorgestuurd. U kunt het verzenden annuleren door tijdens het scannen op de toets  te drukken. Zodra het document is verzonden, activeert het apparaat de stand-bymodus.



Verwante informatie

- [Faxen via internet \(I-Fax\)](#)

De server handmatig pollen

1. Druk op  [Instell.] > [Alle instell.] > [Netwerk] > [E-mail/IFAX] > [Handmatig ontvangen] > [Ja].
2. Op het LCD-scherm wordt [Ontvangst] weergegeven en uw apparaat drukt de gegevens vanaf de e-mailserver af.



Verwante informatie

- [Faxen via internet \(I-Fax\)](#)

Gerelateerde onderwerpen:

- [Ontvangen e-mail- en faxberichten doorsturen](#)

Internetfaxopties

- Ontvangen e-mail- en faxberichten doorsturen
- Relayverzending instellen op uw Brother-apparaat
- Bevestigingsbericht internetfax (I-Fax)
- Uw Brother-apparaat configureren voor e-mail en internetfax

Ontvangen e-mail- en faxberichten doorsturen

Gebruik Brother I-fax om e-mailberichten of standaardfaxberichten naar een andere computer, een faxapparaat of een andere I-Fax-machine door te sturen. Schakel de doorstuurfunctie in via Beheer via een webbrowser.

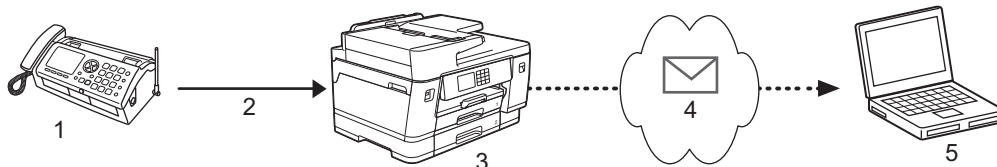



1. Faxapparaat (zender)
2. Telefoonlijn
3. Uw Brother-apparaat (ontvanger/zender)
4. Internet
5. Een computer ontvangt een doorgestuurd e-mailbericht

1. Start uw webbrowser.
2. Voer "https://IP-adres van machine" in de adresbalk van uw browser in (waarbij "IP-adres van machine" staat voor het IP-adres van het apparaat).
Bijvoorbeeld:
https://192.168.1.2
3. Voer zo nodig het wachtwoord in in het veld **Inloggen** en klik vervolgens op **Inloggen**.

 Het standaardwachtwoord voor het beheer van de apparaatinstellingen vindt u op de achterzijde van het apparaat bij "**Pwd**".

4. Ga naar het navigatiemenu en klik vervolgens op **Fax > Opties Remote Fax**.

 Begin bij  als het navigatiemenu niet wordt weergegeven aan de linkerkant van het scherm.

5. Selecteer **Fax doorzenden** in het veld **Doorzenden/Opslaan/Cloud**.
6. Selecteer de optie **E-mailadres** in **Fax doorzendnummer** en voer vervolgens het e-mailadres van de ontvanger in.
7. Klik op **Indienen** wanneer u klaar bent.

Verwante informatie

- [Internetfaxopties](#)

Gerelateerde onderwerpen:

- [Beheer via een webbrowser openen](#)
- [De server handmatig pollen](#)
- [Faxen via internet \(I-Fax\)](#)
- [Begininstellingen voor e-mail en internetfax](#)
- [Internetfaxen automatisch ontvangen](#)

Relayverzending instellen op uw Brother-apparaat

Uw Brother-apparaat kan een via internet ontvangen bericht heruitzenden (relayeren). Het bericht wordt in dat geval via een vaste telefoonlijn doorgestuurd naar een ander faxapparaat. Gebruik de functie Relayeren als u een document ver weg (bijvoorbeeld naar het buitenland) wilt faxen om communicatiekosten te besparen.

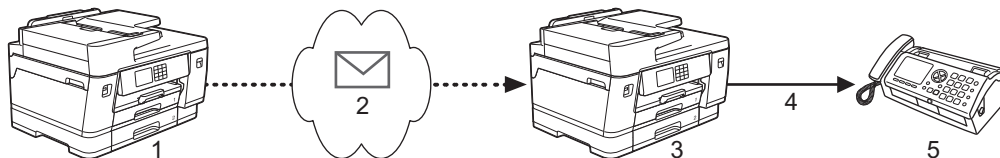

1. Faxapparaat met internet
2. Internet
3. Uw Brother-apparaat
4. Telefoonlijn
5. Faxapparaat

1. Start uw webbrowser.
2. Voer "https://IP-adres van machine" in de adresbalk van uw browser in (waarbij "IP-adres van machine" staat voor het IP-adres van het apparaat).

Bijvoorbeeld:

https://192.168.1.2

3. Voer zo nodig het wachtwoord in in het veld **Inloggen** en klik vervolgens op **Inloggen**.



Het standaardwachtwoord voor het beheer van de apparaatinstellingen vindt u op de achterzijde van het apparaat bij "**Pwd**".

4. Ga naar het navigatiemenu en klik vervolgens op **Fax > Relayfunctie**.



Begin bij  als het navigatiemenu niet wordt weergegeven aan de linkerkant van het scherm.

5. Configureer de gewenste instellingen.

Relayfunctie

Relayeren

Uit
 Aan

Groepsdomein

Relayeerrapport

Uit
 Aan

- **Relayeren**
Stel de **Relayeren** in op **Aan**.
 - **Groepsdomein**
Configureer de domeinnaam van uw apparaat op het apparaat dat het document naar het feitelijke faxapparaat zal doorzenden. Om uw apparaat als een relayeerapparaat te gebruiken, dient u de vertrouwde domeinnaam op te geven (het gedeelte van de naam na het "@"-teken) bij het apparaat. Wees voorzichtig met het selecteren van een vertrouwd domein: alle gebruikers op een vertrouwd domein kunnen de relayeerfunctie gebruiken. U kunt maximaal vijf domeinnamen registreren.
 - **Relayeerrapport**
Geef op of het apparaat na het relayeren een rapport moet afdrukken.
6. Klik op **Indienen** wanneer u klaar bent.

✓ Verwante informatie

- [Internetfaxopties](#)

-
- Relayeren vanaf uw Brother-apparaat
 - Relayeren vanaf uw computer

Gerelateerde onderwerpen:

- [Beheer via een webbrowser openen](#)
-

Relayeren vanaf uw Brother-apparaat

Gebruik de functie Relay-groepsverzending om een e-mailbericht vanaf uw apparaat naar een gewoon faxapparaat te verzenden.

Controleer of de selectievakjes **POP3/IMAP4/SMTP-client** en **SMTP-server** zijn ingeschakeld in Beheer via een webbrowser. Als de selectievakjes **POP3/IMAP4/SMTP-client** en **SMTP-server** niet zijn aangevinkt, vinkt u de selectievakjes **POP3/IMAP4/SMTP-client** en **SMTP-server** aan. Klik op **Indienen** en start het apparaat vervolgens opnieuw op.

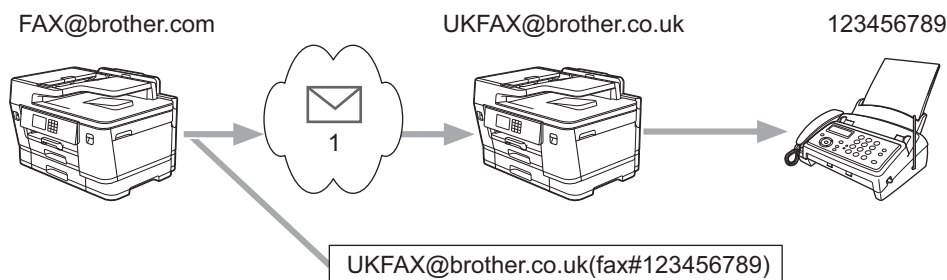

1. Internet

In dit voorbeeld is het e-mailadres van uw apparaat FAX@brother.com en wilt u vanaf uw apparaat een document verzenden naar een standaardfaxapparaat in Engeland met het e-mailadres UKFAX@brother.co.uk. U wilt dat uw apparaat het document via een vaste telefoonlijn verstuurt.

1. Plaats uw document.

2. Voer een van de volgende handelingen uit:

- Als [Faxvoorbeeld] is ingesteld op [Uit], drukt u op [Fax].
- Als [Faxvoorbeeld] is ingesteld op [Aan], drukt u op [Fax] en vervolgens op [Faxen verzenden].

3. Druk op [Opties] > [Rondsturen] > [Nummer toevoegen (Num toevoeg.)].

4. U kunt op de volgende manieren e-mailadressen toevoegen:

- Druk op [Nummer toevoegen (Num toevoeg.)] en vervolgens op , voer het e-mailadres in en druk op [OK].
- Druk op [Toevoegen uit adresboek]. Schakel het selectievakje in van het e-mailadres dat u wilt toevoegen. Nadat u alle e-mailadressen hebt geselecteerd die u nodig hebt, drukt u op [OK].
- Druk op [Zoeken in adresboek]. Voer de naam in en druk op [OK]. De zoekresultaten worden weergegeven. Druk op de naam en vervolgens op het e-mailadres dat u wilt toevoegen.

Hieronder ziet u hoe u het e-mailadres en telefoonnummer invoert:

UKFAX@brother.co.uk(fax#123456789)

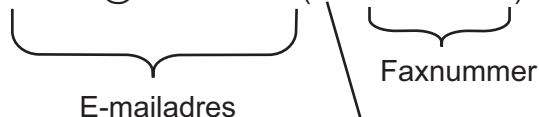

Het woord "fax#" moet samen met het telefoonnummer tussen haakjes in het adres worden opgenomen.

Nadat u alle faxnummers hebt ingevoerd, drukt u op [OK].

5. Druk op [Fax start].



Verwante informatie

- Relayverzending instellen op uw Brother-apparaat

Relayeren vanaf uw computer

Gebruik de functie Relay-groepsverzending om e-mails vanaf uw computer naar een gewoon faxapparaat te verzenden.

- Sommige e-mailtoepassingen bieden geen ondersteuning voor het verzenden van een e-mail naar meerdere faxnummers. In dat geval kunt u slechts naar één faxapparaat tegelijk relayeren.

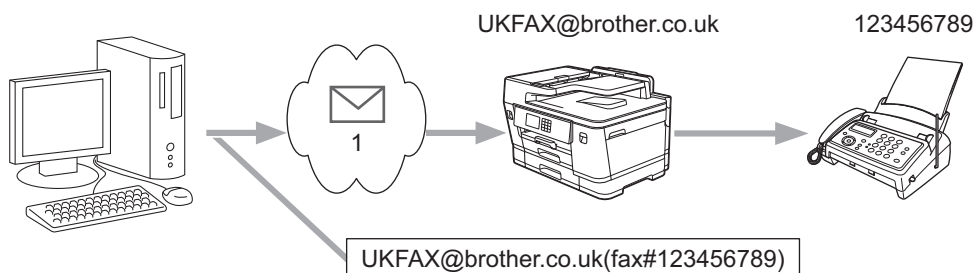

1. Internet

- Controleer of de selectievakjes **POP3/IMAP4/SMTP-client** en **SMTP-server** zijn ingeschakeld in Beheer via een webbrowser. Als de selectievakjes **POP3/IMAP4/SMTP-client** en **SMTP-server** niet zijn aangevinkt, vinkt u de selectievakjes **POP3/IMAP4/SMTP-client** en **SMTP-server** aan. Klik op **Indienen** en start het apparaat vervolgens opnieuw op.

Als u een e-mail naar een gewoon faxapparaat verzendt, verschilt de methode voor het invoeren van het faxnummer van het faxapparaat, afhankelijk van de mailtoepassing die u gebruikt.

- Maak in uw e-mailtoepassing een nieuw e-mailbericht en typ het e-mailadres van de relaymachine en het faxnummer van het eerste faxapparaat in het vak AAN.

Hieronder ziet u hoe u het e-mailadres en faxnummer invoert:

UKFAX@brother.co.uk(fax#123456789)



Het woord "fax#" moet samen met het telefoonnummer tussen haakjes in het adres worden opgenomen.



Voor Microsoft Outlook moet u de adresinformatie als volgt in het adresboek invoeren:

Naam: faxnr.123456789

E-mailadres: UKFAX@brother.co.uk

- Typ het e-mailadres van de relaymachine en het faxnummer van het tweede faxapparaat in het vak AAN.
- Verzend de e-mail.



Verwante informatie

- [Relayverzending instellen op uw Brother-apparaat](#)

Bevestigingsbericht internetfax (I-Fax)

- Met Verification Mail voor verzenden kunt u een melding opvragen van het ontvangstation waar uw I-fax of e-mail werd ontvangen en verwerkt.
- Het verzendrapport voor ontvangst wordt naar het verzendende station gestuurd zodra een internetfax of e-mail goed is ontvangen en verwerkt.

Om deze functie te gebruiken, stelt u de optie [Melding (Notification)] in de opties [E-mail RX instellen (Setup Mail RX)] en [E-mail TX instellen (Setup Mail TX)] in van het bedieningspaneelmenu van uw apparaat.



Verwante informatie

- [Internetfaxopties](#)
 - [Het verzendrapport voor verzending inschakelen](#)
 - [Het verzendrapport voor ontvangst inschakelen](#)
 - [I-fax-foutmelding](#)

Het verzendrapport voor verzending inschakelen

1. Druk op  [Instell.] > [Alle instell.] > [Netwerk] > [E-mail/IFAX] > [E-mail TX instellen] > [Melding].
2. Als deze is ingesteld op [Aan], wordt een aanvullend veld met informatie bij de gegevens verzonden. Dit veld heeft de naam MDN (Message Disposition Notification).



De ontvanger moet de optie MDN ondersteunen om een dergelijke bevestiging te kunnen verzenden, anders wordt de aanvraag voor een bevestiging genegeerd.

3. Druk op .



Verwante informatie

- [Bevestigingsbericht internetfax \(I-Fax\)](#)

Het verzendrapport voor ontvangst inschakelen

1. Druk op  [Instell.] > [Alle instell.] > [Netwerk] > [E-mail/IFAX] > [E-mail RX instellen] > [Melding (Notification)].
2. Druk op een van de drie mogelijke instellingen:

Optie	Beschrijving
Ontvangstbericht Aan	Als Ontvangstbericht is ingesteld op Aan wordt een standaardbericht verzonden aan de verzender om een goede ontvangst en verwerking van het bericht te bevestigen. Welk bericht wordt verzonden, is afhankelijk van de aanvraag die de afzender heeft gedaan. Voorbeeld: Successvol : Ontvangen Van <Mail Address>
Ontvangstbericht MDN	Als Ontvangstbericht is ingesteld op MDN , wordt een bericht verzonden aan de verzender om een goede ontvangst en verwerking van het bericht te bevestigen als het verzendende station een verzoek om bevestiging naar het veld MDN heeft verzonden.
Ontvangstbericht Uit	Als Ontvangstbericht is ingesteld op Uit , worden alle vormen van ontvangstbevestiging uitgeschakeld en worden er geen berichten verzonden aan de afzender, ook niet als daar om wordt gevraagd.



- Om een verzendbevestigingsbericht te verzenden, moet de verzender de volgende instellingen configureren:
 - Stel [Melding] in [E-mail TX instellen] in op [Aan].
 - Stel [Koptekst] in [E-mail RX instellen] in op [Alles (Alle)] of [Onderw.+Van +Aan].
- Om een verzendbevestigingsbericht te ontvangen, moet de ontvanger de volgende instellingen configureren:
Stel [Melding (Notification)] in [E-mail RX instellen] in op [Aan].

3. Druk op .



Verwante informatie

- [Bevestigingsbericht internetfax \(I-Fax\)](#)

I-fax-foutmelding

Als er een leveringsfout is bij het verzenden van een I-Fax, verzendt de mailserver een foutmelding terug naar het apparaat van Brother en wordt de foutmelding afgedrukt.

Als er een fout is bij de ontvangst van een I-fax, dan wordt een foutmelding afgedrukt, bijvoorbeeld: "Het bericht dat naar het apparaat wordt verzonden is niet in een TIFF-indeling."

Om de foutmail te ontvangen en op uw apparaat te laten afdrukken, schakelt u in [E-mail RX instellen (Setup Mail RX)] de optie [Koptekst (Header)] naar [Alles (Alle)] of [Onderw.+Van+Aan].



Verwante informatie

- [Bevestigingsbericht internetfax \(I-Fax\)](#)

Een LDAP-zoekopdracht configureren en uitvoeren

De LDAP-functie stelt u in staat om op uw server naar bepaalde informatie te zoeken, zoals faxnummers en e-mailadressen. Wanneer u de faxfunctie, de internetfaxfunctie of de functie Scannen naar e-mailserver gebruikt, kunt u met behulp van de LDAP-zoekfunctie faxnummers of e-mailadressen zoeken.



- De LDAP-functie biedt geen ondersteuning voor vereenvoudigd Chinees, traditioneel Chinees of Koreaans.
- De LDAP-functie ondersteunt LDAPv3.
- De LDAP-functie biedt geen ondersteuning voor SSL/TLS.
- Om met uw LDAP-server te kunnen communiceren, gebruikt u Simple Authentication.



Verwante informatie

- [Netwerkfuncties](#)
 - [De LDAP-configuratie wijzigen met Beheer via een webbrowser](#)
 - [Een LDAP-zoekopdracht uitvoeren via het bedieningspaneel van het apparaat](#)

Gerelateerde onderwerpen:

- [Het SNMP-protocol configureren met Beheer via een webbrowser](#)

De LDAP-configuratie wijzigen met Beheer via een webbrowser

Gebruik Beheer via een webbrowser om uw LDAP-instellingen in een webbrowser te configureren.

1. Start uw webbrowser.
2. Voer "https://IP-adres van machine" in de adresbalk van uw browser in (waarbij "IP-adres van machine" staat voor het IP-adres van het apparaat).
Bijvoorbeeld:
https://192.168.1.2
3. Voer zo nodig het wachtwoord in in het veld **Inloggen** en klik vervolgens op **Inloggen**.



Het standaardwachtwoord voor het beheer van de apparaatinstellingen vindt u op de achterzijde van het apparaat bij "**Pwd**".

4. Ga naar het navigatiemenu en klik vervolgens op **Netwerk > Netwerk > Protocol**.



Begin bij  als het navigatiemenu niet wordt weergegeven aan de linkerkant van het scherm.

5. Schakel het selectievakje **LDAP** in en klik vervolgens op **Indienen**.
6. Start uw Brother-apparaat opnieuw op om de configuratie te activeren.
7. Ga op uw computer in Beheer via een webbrowser naar het navigatiemenu en klik vervolgens op **Adresboek > LDAP**.

- **LDAP-zoekopdracht**
- **Adres LDAP-server**
- **Poort** (De standaardpoort is 389.)
- **Verificatie**
- **Gebruikersnaam**

Of deze optie beschikbaar is, is afhankelijk van de gebruikte verificatiemethode.

- **Wachtwoord**

Of deze optie beschikbaar is, is afhankelijk van de gebruikte verificatiemethode.



- Als Kerberos-verificatie door de LDAP-server wordt ondersteund, raden we aan om Kerberos als verificatiemethode te selecteren. Dit protocol biedt een sterke verificatie tussen de LDAP-server en uw apparaat.
- Voor Kerberos-verificatie moet u het SNTP-protocol configureren (netwerktijdserver) of moet u de datum, tijd en tijdzone correct instellen met behulp van het bedieningspaneel.

- **Kerberos-serveradres**

Of deze optie beschikbaar is, is afhankelijk van de gebruikte verificatiemethode.

- **Beginpunt zoekopdracht**
- **Time-out voor LDAP**
- **Kenmerk van naam (Zoeksleutel)**
- **Kenmerk van e-mail**
- **Kenmerk van faxnummer**

8. Klik op **Indienen** wanneer u klaar bent. Zorg ervoor dat in het veld **Status OK** af te lezen is.



Verwante informatie

- [Een LDAP-zoekopdracht configureren en uitvoeren](#)

Gerelateerde onderwerpen:

- [Beheer via een webbrowser openen](#)

-
- De tijd synchroniseren met de SNTP-server met behulp van Beheer via een webbrowser
-

Een LDAP-zoekopdracht uitvoeren via het bedieningspaneel van het apparaat

Zodra u de LDAP-instellingen hebt geconfigureerd, kunt u de LDAP-zoekfunctie gebruiken om faxnummers of e-mailadressen te vinden die u gebruikt voor:

- Een fax verzenden
- Een internetfax verzenden
- Scannen naar e-mailserver



- De LDAP-functie ondersteunt LDAPv3.
- De LDAP-functie biedt geen ondersteuning voor SSL/TLS.
- Afhankelijk van het beveiligingsbeleid dat door uw netwerkbeheerder wordt gehanteerd, dient u mogelijk Kerberos of Simple Authentication te gebruiken om verbinding te maken met de LDAP-server.
- Voor Kerberos-verificatie moet u het SNTP-protocol configureren (netwerktijdserver) of moet u de datum, tijd en tijdzone correct instellen met behulp van het bedieningspaneel.

1. Druk op  om te zoeken.
2. Voer via het LCD-scherm de eerste tekens in van hetgeen u zoekt.



- U kunt maximaal 15 tekens invoeren.
- Meer informatie over tekst invoeren, >> *Verwante informatie*

3. Druk op [OK].

Het LDAP-zoekresultaat wordt op het LCD-scherm weergegeven waarbij voor de zoekresultaten die in het lokale adresboek zijn gevonden het pictogram  wordt weergegeven.

Als de server of het lokale adresboek geen zoekresultaten opleveren, wordt [Geen resultaten gevonden. (Resultaten niet gevonden.)] 60 seconden op het LCD-scherm weergegeven.

4. Druk op ▲ of ▼ om de gewenste naam weer te geven.
5. Druk op de naam.
Om de details van de naam weer te geven, drukt u op [Detail].
6. Als er meerdere faxnummers of e-mailadressen zijn gevonden, wordt u gevraagd er één te selecteren. Druk op [Toepassen]. Voer een van de volgende handelingen uit:
 - Als u een normale fax of internetfax verzendt, drukt u op [Fax start].
 - Als u naar de e-mailserver scant, plaatst u het document, drukt u op [Volg.], en drukt u vervolgens op [Start].



Verwante informatie

- [Een LDAP-zoekopdracht configureren en uitvoeren](#)

Gerelateerde onderwerpen:

- [Tekst invoeren in uw Brother-apparaat](#)
- [De tijd synchroniseren met de SNTP-server met behulp van Beheer via een webbrowser](#)

De tijd synchroniseren met de SNTP-server met behulp van Beheer via een webbrowser

Het Simple Network Time Protocol (SNTP) wordt gebruikt voor het synchroniseren van de tijd die door het apparaat voor verificatie met de SNTP-tijdserver wordt gebruikt. (Dit is niet de tijd die op het LCD-scherm van het apparaat wordt weergegeven.) U kunt de tijd van het apparaat automatisch of handmatig synchroniseren met de UTC-tijd (Coordinated Universal Time) van de SNTP-tijdserver.

- [De datum en tijd configureren met Beheer via een webbrowser](#)
- [Het SNTP-protocol configureren met Beheer via een webbrowser](#)
- [De LDAP-configuratie wijzigen met Beheer via een webbrowser](#)
- [Een LDAP-zoekopdracht uitvoeren via het bedieningspaneel van het apparaat](#)

De datum en tijd configureren met Beheer via een webbrowser



Configureer de datum en tijd om de tijd die door het apparaat wordt gebruikt, te synchroniseren met die van de SNTP-tijdserver.

Deze functie is in sommige landen niet beschikbaar.

1. Start uw webbrowser.
2. Voer "https://IP-adres van machine" in de adresbalk van uw browser in (waarbij "IP-adres van machine" staat voor het IP-adres van het apparaat).
Bijvoorbeeld:
https://192.168.1.2
3. Voer zo nodig het wachtwoord in in het veld **Inloggen** en klik vervolgens op **Inloggen**.

 Het standaardwachtwoord voor het beheer van de apparaatinstellingen vindt u op de achterzijde van het apparaat bij "**Pwd**".

4. Ga naar het navigatiemenu en klik vervolgens op **Beheerder > Datum&tijd**.

 Begin bij  als het navigatiemenu niet wordt weergegeven aan de linkerkant van het scherm.

5. Controleer de instellingen voor de **Tijdzone**.

 Selecteer in de vervolgkeuzelijst **Tijdzone** het tijdsverschil tussen uw locatie en UTC. De tijdzone voor het oosten van de VS en Canada is bijvoorbeeld UTC-05:00.

6. Schakel het selectievakje **Synchroniseer met SNTP-server** in.
7. Klik op **Indienen**.

 U kunt de datum en tijd ook handmatig configureren.

Verwante informatie

- [De tijd synchroniseren met de SNTP-server met behulp van Beheer via een webbrowser](#)

Gerelateerde onderwerpen:

- [Een Scannen naar netwerk-profiel instellen](#)
- [Beheer via een webbrowser openen](#)

Het SNTP-protocol configureren met Beheer via een webbrowser

Configureer het SNTP-protocol om de tijd te synchroniseren die door het apparaat voor verificatie met de door de SNTP-tijdservers bijgehouden tijd wordt gebruikt.

1. Start uw webbrowser.
2. Voer "https://IP-adres van machine" in de adresbalk van uw browser in (waarbij "IP-adres van machine" staat voor het IP-adres van het apparaat).

Bijvoorbeeld:

https://192.168.1.2

3. Voer zo nodig het wachtwoord in in het veld **Inloggen** en klik vervolgens op **Inloggen**.



Het standaardwachtwoord voor het beheer van de apparaatinstellingen vindt u op de achterzijde van het apparaat bij "**Pwd**".

4. Ga naar het navigatiemenu en klik vervolgens op **Netwerk > Netwerk > Protocol**.



Begin bij  als het navigatiemenu niet wordt weergegeven aan de linkerkant van het scherm.

5. Schakel het selectievakje **SNTP** in om de instelling te activeren.
6. Klik op **Indienen**.
7. Start uw Brother-apparaat opnieuw op om de configuratie te activeren.
8. Klik naast het selectievakje SNTP op **Geavanceerde instellingen**.
9. Configureer de instellingen.

Optie	Beschrijving
Status	Geeft aan of het SNTP-protocol in- of uitgeschakeld is.
Synchronisatiestatus	Controleer de meest recente synchronisatiestatus.
Methode SNTP-server	Selecteer AUTOMATISCH of STATISCH . <ul style="list-style-type: none">• AUTOMATISCH Als uw netwerk een DHCP-server omvat, haalt de SNTP-server automatisch het adres van die server op.• STATISCH Typ hier het gewenste adres.
Adres primaire SNTP-server Adres secundaire SNTP-server	Typ hier het serveradres (maximaal 64 tekens). Het adres van de secundaire SNTP-server wordt gebruikt als een back-up voor het adres van de primaire SNTP-server. Als de primaire server niet beschikbaar is, zal het apparaat contact opnemen met de secundaire SNTP-server.
Poort primaire SNTP-server Poort secundaire SNTP-server	Typ hier het poortnummer (1 tot 65535). De poort van de secundaire SNTP-server wordt gebruikt als een back-up voor de poort van de primaire SNTP-server. Als de primaire poort niet beschikbaar is, zal het apparaat contact opnemen met de secundaire SNTP-poort.
Synchronisatie-interval	Typ de waarde voor het aantal uren waarna de server opnieuw een synchronisatie moet uitvoeren (1 tot 168 uur).

10. Klik op **Indienen**.



Verwante informatie

- [De tijd synchroniseren met de SNTP-server met behulp van Beheer via een webbrowser](#)

Gerelateerde onderwerpen:

- [Beheer via een webbrowser openen](#)
-

De netwerkinstellingen terugzetten naar de fabrieksinstellingen

U kunt de netwerkinstellingen van het apparaat via het bedieningspaneel op het apparaat naar de fabriekswaarden terugzetten. Hiermee worden alle gegevens, zoals het wachtwoord en het IP-adres, naar hun oorspronkelijke instellingen teruggezet.



- Deze functie herstelt alle fabrieksinstellingen van het bedrade (alleen ondersteunde modellen) en draadloze netwerk.
- U kunt de fabrieksinstellingen van de afdrukserver ook herstellen met Beheer via een webbrowser.

1. Druk op  [Instell.] > [Alle instell.] > [Netwerk] > [Netw. resetten].
2. Een melding ter bevestiging van de reset wordt weergegeven. Druk gedurende twee seconden op [OK]
Het apparaat wordt opnieuw opgestart.



Verwante informatie

- [Netwerkfuncties](#)

Gerelateerde onderwerpen:

- [Faxberichten of het faxjournaal overzetten](#)

Beveiliging

- Voor u netwerkbeveiligingsfuncties gebruikt
- Certificaten configureren voor een veilig apparaat
- Gebruik SSL/TLS
- Gebruik SNMPv3
- Gebruik IPsec
- IEEE 802.1x-verificatie gebruiken voor een bedraad of draadloos netwerk
- Active Directory-verificatie gebruiken
- LDAP-verificatie gebruiken
- Beveiligd functieslot 3.0 gebruiken
- E-mailberichten veilig verzenden of ontvangen

Voor u netwerkbeveiligingsfuncties gebruikt

Uw apparaat gebruikt enkele van de meest recente protocollen voor netwerkbeveiliging en -versleuteling. Deze netwerkfuncties kunnen worden geïntegreerd in uw algemene netwerkbeveiligingsplan om uw gegevens te helpen beschermen en ongeoorloofde toegang tot het apparaat te verhinderen.



Het is raadzaam om de FTP- en TFTP-protocollen uit te schakelen. Toegang tot het apparaat via deze protocollen is niet veilig. Houd er echter rekening mee dat als u FTP uitschakelt, de functie Scannen naar FTP ook wordt uitgeschakeld.



Verwante informatie

- [Beveiliging](#)

Certificaten configureren voor een veilig apparaat

U moet een certificaat configureren om uw netwerkapparaat veilig te kunnen beheren met SSL/TLS. U moet Beheer via een webbrowser gebruiken om een certificaat te configureren.

- [Ondersteunde functies voor beveiligingscertificaten](#)
- [Schema voor het stap voor stap aanmaken en installeren van een certificaat](#)
- [Een zelf ondertekend certificaat aanmaken](#)
- [CSR aanmaken en certificaat van een certificeringsinstantie \(CA\) installeren](#)
- [Het certificaat en de private sleutel importeren en exporteren](#)
- [Een CA-certificaat importeren en exporteren](#)
- [Meerdere certificaten beheren](#)

Ondersteunde functies voor beveiligingscertificaten

Uw apparaat ondersteunt het gebruik van meerdere beveiligingscertificaten, zodat het apparaat veilig kan worden geverifieerd en er veilig mee kan worden gecommuniceerd. De volgende functies voor beveiligingscertificaten kunnen op het apparaat worden gebruikt:

- SSL/TLS-communicatie
- IEEE 802.1x-verificatie
- IPsec

Het Brother-apparaat biedt ondersteuning voor:

- Vooraf geïnstalleerd certificaat

Uw apparaat bevat een vooraf geïnstalleerd zelf-ondertekend certificaat. Met dit certificaat kunt u gebruikmaken van SSL/TLS-communicatie zonder een ander certificaat te hoeven maken of installeren.



Het voorgeïnstalleerde zelfondertekende certificaat beschermt uw communicatie tot op zeker niveau. Voor een betere beveiliging raden wij u aan een certificaat te gebruiken dat uitgevaardigd werd door een vertrouwde organisatie.

- Zelf-ondertekend certificaat

Deze afdrukserver geeft zijn eigen certificaat uit. Met dit certificaat kunt u eenvoudig gebruikmaken van SSL/TLS-communicatie zonder een ander certificaat van een CA te moeten maken of installeren.

- Certificaat van een certificeringsinstantie (CA)

U kunt een certificaat van een certificeringsinstantie (CA) op twee manieren installeren. Als u al een certificaat van een CA hebt of een certificaat van een externe betrouwbare CA wilt gebruiken:

- Bij gebruik van een CSR (ondertekeningsverzoek) van deze afdrukserver.
- Bij het importeren van een certificaat en een geheime sleutel.

- Certificaat van certificeringsinstantie (CA)

Om een CA-certificaat te gebruiken dat de CA identificeert en over de private sleutel ervan beschikt, dient u vóór de configuratie van de beveiligingsfuncties van het netwerk een CA-certificaat van de CA te importeren.



- Als u gebruik wil maken van SSL/TLS-communicatie raden we u aan eerst advies in te winnen bij de systeembeheerder.
- Als u fabrieksinstellingen van de afdrukserver herstelt, worden het certificaat en de geheime sleutel die zijn geïnstalleerd verwijderd. Als u hetzelfde certificaat en dezelfde geheime sleutel wilt behouden, exporteer ze dan voorafgaand aan het herstellen van de fabrieksinstellingen en installeer ze na afloop opnieuw.



Verwante informatie

- [Certificaten configureren voor een veilig apparaat](#)

Gerelateerde onderwerpen:

- [IEEE 802.1x-verificatie configureren voor een bedraad of draadloos netwerk met behulp van Beheer via een webbrowser](#)

Schema voor het stap voor stap aanmaken en installeren van een certificaat

U kunt uit twee soorten beveiligingscertificaten kiezen: gebruik een zelfondertekend certificaat of gebruik een certificaat van een certificeringsinstantie (CA).

Optie 1

Zelf-ondertekend certificaat

1. Maak een zelfondertekend certificaat aan met Beheer via een webbrowser.
2. Installeer het zelfondertekende certificaat op uw computer.

Optie 2

Certificaat van een CA

1. Maak een CSR (Certificate Signing Request) aan met Beheer via een webbrowser.
2. Installeer het certificaat uitgevaardigd door de CA op uw Brother-apparaat met Beheer via een webbrowser.
3. Installeer het certificaat op uw computer.



Verwante informatie

- [Certificaten configureren voor een veilig apparaat](#)

Een zelf ondertekend certificaat aanmaken

1. Start uw webbrowser.
2. Voer "https://IP-adres van machine" in de adresbalk van uw browser in (waarbij "IP-adres van machine" staat voor het IP-adres van het apparaat).

Bijvoorbeeld:

https://192.168.1.2



Als u een DNS (domeinnaamsysteem) of een NetBIOS-naam gebruikt, kunt u in plaats van het IP-adres een andere naam invoeren zoals "GedeeldePrinter".

Bijvoorbeeld:

https://SharedPrinter

Als u een NetBIOS-naam inschakelt, kunt u ook de naam van het knooppunt gebruiken.

Bijvoorbeeld:

https://brnxxxxxxxxxxxx

De NetBIOS-naam staat in het rapport van de netwerkconfiguratie.

3. Voer zo nodig het wachtwoord in in het veld **Inloggen** en klik vervolgens op **Inloggen**.



Het standaardwachtwoord voor het beheer van de apparaatinstellingen vindt u op de achterzijde van het apparaat bij "**Pwd**".

4. Ga naar het navigatiemenu en klik vervolgens op **Netwerk > Beveiliging > Certificaat**.



Begin bij  als het navigatiemenu niet wordt weergegeven aan de linkerkant van het scherm.

5. Klik op **Zelf ondertekend certificaat maken**.
6. Voer een **Algemene naam** en een **Geldigheidsdatum** in.
 - De lengte van de **Algemene naam** is minder dan 64 bytes. Voer een identicator in zoals een IP-adres, naam van een knooppunt of domeinnaam die u zult gebruiken om toegang te krijgen tot dit apparaat via SSL/TLS-communicatie. De naam van het knooppunt wordt standaard weergegeven.
 - Een waarschuwing wordt weergegeven als u het IPPS- of HTTPS-protocol gebruikt en een andere naam in de URL invoert dan de **Algemene naam** die werd gebruikt voor het zelfondertekende certificaat.
7. Selecteer uw instelling in de vervolgkeuzelijst **Algoritme van openbare sleutel**. De standaardinstelling is **RSA (2048-bits)**.
8. Selecteer uw instelling in de vervolgkeuzelijst **Digest-algoritme**. De standaardinstelling is **SHA256**.
9. Klik op **Indienen**.



Verwante informatie

- [Certificaten configureren voor een veilig apparaat](#)

Gerelateerde onderwerpen:

- [Beheer via een webbrowser openen](#)

CSR aanmaken en certificaat van een certificeringsinstantie (CA) installeren

Als u al een certificaat van een externe betrouwbare CA hebt, kunt u het certificaat en de geheime sleutel opslaan op het apparaat en deze beheren via importeren en exporteren. Als u geen certificaat van een externe betrouwbare CA hebt, maakt u een CSR (Certificate Signing Request) aan, stuurt u dit naar een CA voor verificatie en installeert u het ontvangen certificaat op uw apparaat.

- [Een CSR \(Certificate Signing Request\) aanmaken](#)
- [Een certificaat installeren op uw apparaat](#)

Een CSR (Certificate Signing Request) aanmaken

Een CSR (Certificate Signing Request) is een aanvraag die naar een certificeringsinstantie (CA) wordt verzonden om de kwalificaties in het certificaat te verifiëren.

Het is aan te raden een hoofdcertificatie van de CA op de computer te installeren voordat u de CSR aanmaakt.

1. Start uw webbrowser.
2. Voer "https://IP-adres van machine" in de adresbalk van uw browser in (waarbij "IP-adres van machine" staat voor het IP-adres van het apparaat).

Bijvoorbeeld:

https://192.168.1.2



Als u een DNS (domeinnaamsysteem) of een NetBIOS-naam gebruikt, kunt u in plaats van het IP-adres een andere naam invoeren zoals "GedeeldePrinter".

Bijvoorbeeld:

https://SharedPrinter

Als u een NetBIOS-naam inschakelt, kunt u ook de naam van het knooppunt gebruiken.

Bijvoorbeeld:

https://brnxxxxxxxxxxxxx

De NetBIOS-naam staat in het rapport van de netwerkconfiguratie.

3. Voer zo nodig het wachtwoord in in het veld **Inloggen** en klik vervolgens op **Inloggen**.



Het standaardwachtwoord voor het beheer van de apparaatinstellingen vindt u op de achterzijde van het apparaat bij "**Pwd**".

4. Ga naar het navigatiemenu en klik vervolgens op **Netwerk > Beveiliging > Certificaat**.



Begin bij  als het navigatiemenu niet wordt weergegeven aan de linkerkant van het scherm.

5. Klik op **CSR maken**.
6. Voer een **Algemene naam** (vereist) in en voeg bijkomende informatie over uw **Organisatie** toe (optioneel).



- U moet de coördinaten van uw bedrijf verschaffen zodat een CA uw identiteit kan controleren en bevestigen aan de buitenwereld.
- De lengte van de **Algemene naam** moet minder dan 64 bytes zijn. Voer een identicator in zoals een IP-adres, naam van een knooppunt of domeinnaam die u zult gebruiken om toegang te krijgen tot dit apparaat via SSL/TLS-communicatie. De naam van het knooppunt wordt standaard weergegeven. De **Algemene naam** is vereist.
- Een waarschuwing wordt weergegeven als u een andere naam in de URL invoert dan de openbare naam die werd gebruikt voor het certificaat.
- De lengte van de **Organisatie**, de **Organisatorische eenheid**, de **Plaats** en de **Provincie** moet minder dan 64 bytes zijn.
- **Land/Regio** moet een ISO 3166-landcode van twee tekens zijn.
- Als u een X.509v3-certificaatextensie configureert, vinkt u het vakje **Uitgebreide partitie configureren** aan en selecteert u vervolgens **Automatisch (IPv4 registreren)** of **Handmatig**.

7. Selecteer uw instelling in de vervolgkeuzelijst **Algoritme van openbare sleutel**. De standaardinstelling is **RSA (2048-bits)**.
8. Selecteer uw instelling in de vervolgkeuzelijst **Digest-algoritme**. De standaardinstelling is **SHA256**.
9. Klik op **Indienen**.

De CSR wordt weergegeven op uw scherm. Sla de CSR op als bestand of kopieer het naar een online CSR-formulier van een certificeringsinstantie.

10. Klik op **Opslaan**.



-
- Volg het beleid van uw CA aangaande de methode om een CSR te versturen naar uw CA.
 - Als u gebruikmaakt van de ondernemingsbasis-CA van Windows Server 2008/2008 R2/2012/2012 R2/2016/2019, raden wij u aan de webserver te gebruiken als certificaatsjabloon voor het aanmaken van het veilige clientcertificaat. Als u een clientcertificaat aanmaakt voor een IEEE 802.1x-omgeving met EAP-TLS-verificatie, raden wij u aan Gebruiker te gebruiken als certificaatsjabloon.
-



Verwante informatie

- [CSR aanmaken en certificaat van een certificeringsinstantie \(CA\) installeren](#)

Gerelateerde onderwerpen:

- [Beheer via een webbrowser openen](#)
-

Een certificaat installeren op uw apparaat

Wanneer u een certificaat ontvangt van een CA, volgt u onderstaande stappen om het te installeren op de afdrukservers:

Alleen een certificaat dat uitgevaardigd is met de CSR van uw apparaat kan op het apparaat worden geïnstalleerd. Als u een andere CSR wilt aanmaken, dient u ervoor te zorgen dat het certificaat geïnstalleerd is voordat u een andere CSR aanmaakt. U mag pas een nieuwe CSR aanmaken als het certificaat op het apparaat geïnstalleerd is. Als u dat niet doet, wordt de CSR die u hebt aangemaakt vóór de installatie ongeldig.

1. Start uw webbrowser.
2. Voer "https://IP-adres van machine" in de adresbalk van uw browser in (waarbij "IP-adres van machine" staat voor het IP-adres van het apparaat).

Bijvoorbeeld:

https://192.168.1.2



Als u een DNS (domeinnaamsysteem) of een NetBIOS-naam gebruikt, kunt u in plaats van het IP-adres een andere naam invoeren zoals "GedeeldePrinter".

Bijvoorbeeld:

https://SharedPrinter

Als u een NetBIOS-naam inschakelt, kunt u ook de naam van het knooppunt gebruiken.

Bijvoorbeeld:

https://brnxxxxxxxxxxxx

De NetBIOS-naam staat in het rapport van de netwerkconfiguratie.

3. Voer zo nodig het wachtwoord in in het veld **Inloggen** en klik vervolgens op **Inloggen**.



Het standaardwachtwoord voor het beheer van de apparaatinstellingen vindt u op de achterzijde van het apparaat bij "**Pwd**".

4. Ga naar het navigatiemenu en klik vervolgens op **Netwerk > Beveiliging > Certificaat**.



Begin bij  als het navigatiemenu niet wordt weergegeven aan de linkerkant van het scherm.

5. Klik op **Certificaat installeren**.
6. Blader naar het bestand met het certificaat dat werd uitgevaardigd door de CA en klik vervolgens op **Indienen**.

Het certificaat is met succes aangemaakt en opgeslagen in het geheugen van uw apparaat.

Om SSL/TLS-communicatie te kunnen gebruiken, moet de hoofdcertificatie van de CA eveneens op uw computer worden geïnstalleerd. Neem contact op met uw netwerkbeheerder.



Verwante informatie

- [CSR aanmaken en certificaat van een certificeringsinstantie \(CA\) installeren](#)

Gerelateerde onderwerpen:

- [Beheer via een webbrowser openen](#)

Het certificaat en de private sleutel importeren en exporteren

Sla het certificaat en de geheime sleutel op het apparaat op en beheer deze via importeren en exporteren.

- [Een certificaat en geheime sleutel importeren](#)
- [Het certificaat en de private sleutel exporteren](#)

Een certificaat en geheime sleutel importeren

1. Start uw webbrowser.
2. Voer "https://IP-adres van machine" in de adresbalk van uw browser in (waarbij "IP-adres van machine" staat voor het IP-adres van het apparaat).

Bijvoorbeeld:

https://192.168.1.2



Als u een DNS (domeinnaamsysteem) of een NetBIOS-naam gebruikt, kunt u in plaats van het IP-adres een andere naam invoeren zoals "GedeeldePrinter".

Bijvoorbeeld:

https://SharedPrinter

Als u een NetBIOS-naam inschakelt, kunt u ook de naam van het knooppunt gebruiken.

Bijvoorbeeld:

https://brnxxxxxxxxxxxx

De NetBIOS-naam staat in het rapport van de netwerkconfiguratie.

3. Voer zo nodig het wachtwoord in in het veld **Inloggen** en klik vervolgens op **Inloggen**.



Het standaardwachtwoord voor het beheer van de apparaatinstellingen vindt u op de achterzijde van het apparaat bij "**Pwd**".

4. Ga naar het navigatiemenu en klik vervolgens op **Netwerk > Beveiliging > Certificaat**.



Begin bij  als het navigatiemenu niet wordt weergegeven aan de linkerkant van het scherm.

5. Klik op **Certificaat en geheime sleutel importeren**.
6. Blader naar het bestand dat u wilt importeren.
7. Typ het wachtwoord als het bestand versleuteld is en klik vervolgens op **Indienen**.

Het certificaat en de geheime sleutel zijn met succes geïmporteerd in uw apparaat.



Verwante informatie

- [Het certificaat en de private sleutel importeren en exporteren](#)

Gerelateerde onderwerpen:

- [Beheer via een webbrowser openen](#)

Het certificaat en de private sleutel exporteren

1. Start uw webbrowser.
2. Voer "https://IP-adres van machine" in de adresbalk van uw browser in (waarbij "IP-adres van machine" staat voor het IP-adres van het apparaat).

Bijvoorbeeld:

https://192.168.1.2



Als u een DNS (domeinnaamsysteem) of een NetBIOS-naam gebruikt, kunt u in plaats van het IP-adres een andere naam invoeren zoals "GedeeldePrinter".

Bijvoorbeeld:

https://SharedPrinter

Als u een NetBIOS-naam inschakelt, kunt u ook de naam van het knooppunt gebruiken.

Bijvoorbeeld:

https://brnxxxxxxxxxxxx

De NetBIOS-naam staat in het rapport van de netwerkconfiguratie.

3. Voer zo nodig het wachtwoord in in het veld **Inloggen** en klik vervolgens op **Inloggen**.



Het standaardwachtwoord voor het beheer van de apparaatinstellingen vindt u op de achterzijde van het apparaat bij "**Pwd**".

4. Ga naar het navigatiemenu en klik vervolgens op **Netwerk > Beveiliging > Certificaat**.



Begin bij  als het navigatiemenu niet wordt weergegeven aan de linkerkant van het scherm.

5. Klik op **Exporteren** naast **Certificaten**.
6. Voer het wachtwoord in als u het bestand wil versleutelen.
Als een leeg wachtwoord wordt gebruikt, wordt er geen versleuteling toegepast.
7. Voer het wachtwoord nogmaals in ter bevestiging en klik daarna op **Indienen**.
8. Klik op **Opslaan**.

Het certificaat en de geheime sleutel zijn geëxporteerd naar uw computer.

U kunt het certificaat ook importeren op uw computer.



Verwante informatie

- [Het certificaat en de private sleutel importeren en exporteren](#)

Gerelateerde onderwerpen:

- [Beheer via een webbrowser openen](#)

Een CA-certificaat importeren en exporteren

U kunt CA-certificaten op uw Brother-apparaat importeren, exporteren en opslaan.

- [Een CA-certificaat importeren](#)
- [Een CA-certificaat exporteren](#)

Een CA-certificaat importeren

1. Start uw webbrowser.
2. Voer "https://IP-adres van machine" in de adresbalk van uw browser in (waarbij "IP-adres van machine" staat voor het IP-adres van het apparaat).

Bijvoorbeeld:

https://192.168.1.2



Als u een DNS (domeinnaamsysteem) of een NetBIOS-naam gebruikt, kunt u in plaats van het IP-adres een andere naam invoeren zoals "GedeeldePrinter".

Bijvoorbeeld:

https://SharedPrinter

Als u een NetBIOS-naam inschakelt, kunt u ook de naam van het knooppunt gebruiken.

Bijvoorbeeld:

https://brnxxxxxxxxxxxx

De NetBIOS-naam staat in het rapport van de netwerkconfiguratie.

3. Voer zo nodig het wachtwoord in in het veld **Inloggen** en klik vervolgens op **Inloggen**.



Het standaardwachtwoord voor het beheer van de apparaatinstellingen vindt u op de achterzijde van het apparaat bij "**Pwd**".

4. Ga naar het navigatiemenu en klik vervolgens op **Netwerk > Beveiliging > CA-certificaat**.



Begin bij  als het navigatiemenu niet wordt weergegeven aan de linkerkant van het scherm.

5. Klik op **CA-certificaat importeren**.
6. Blader naar het bestand dat u wilt importeren.
7. Klik op **Indienen**.



Verwante informatie

- [Een CA-certificaat importeren en exporteren](#)

Gerelateerde onderwerpen:

- [Beheer via een webbrowser openen](#)

Een CA-certificaat exporteren

1. Start uw webbrowser.
2. Voer "https://IP-adres van machine" in de adresbalk van uw browser in (waarbij "IP-adres van machine" staat voor het IP-adres van het apparaat).

Bijvoorbeeld:

https://192.168.1.2



Als u een DNS (domeinnaamsysteem) of een NetBIOS-naam gebruikt, kunt u in plaats van het IP-adres een andere naam invoeren zoals "GedeeldePrinter".

Bijvoorbeeld:

https://SharedPrinter

Als u een NetBIOS-naam inschakelt, kunt u ook de naam van het knooppunt gebruiken.

Bijvoorbeeld:

https://brnxxxxxxxxxxxx

De NetBIOS-naam staat in het rapport van de netwerkconfiguratie.

3. Voer zo nodig het wachtwoord in in het veld **Inloggen** en klik vervolgens op **Inloggen**.



Het standaardwachtwoord voor het beheer van de apparaatinstellingen vindt u op de achterzijde van het apparaat bij "**Pwd**".

4. Ga naar het navigatiemenu en klik vervolgens op **Netwerk > Beveiliging > CA-certificaat**.



Begin bij  als het navigatiemenu niet wordt weergegeven aan de linkerkant van het scherm.

5. Selecteer het certificaat dat u wilt exporteren en klik op **Exporteren**.
6. Klik op **Indienen**.
7. Klik op ▼ naast **Opslaan** en geef vervolgens de locatie op waar u het bestand wilt opslaan.



Verwante informatie

- [Een CA-certificaat importeren en exporteren](#)

Gerelateerde onderwerpen:

- [Beheer via een webbrowser openen](#)

Meerdere certificaten beheren

U kunt meerdere certificaten op uw apparaat installeren en elk van deze certificaten beheren met Beheer via een webbrowser. Ga in Beheer via een webbrowser naar het scherm **Certificaat** of **CA-certificaat** om certificaatinhoud te bekijken of certificaten te verwijderen of exporteren.

	Maximaal aantal certificaten dat kan worden opgeslagen op het Brother-apparaat
Zelf ondertekend certificaat of certificaat uitgevaardigd door een CA	5
CA-certificaat	6

U kunt het best minder certificaten opslaan dan het maximaal toegestane aantal en zodoende plaats vrijhouden voor het geval een certificaat verloopt. Importeer bij het verlopen van een certificaat een nieuw certificaat op de gereserveerde plaats en verwijder het verlopen exemplaar. Hierdoor voorkomt u configuratiefouten.



- Wanneer u gebruikmaakt van HTTPS/IPPS of IEEE 802.1x moet u opgeven welk certificaat u gebruikt.
- Als u gebruikmaakt van SSL voor SMTP/POP3/IMAP4-communicatie (alleen beschikbaar op bepaalde modellen) hoeft u geen certificaat op te geven. Het benodigde certificaat wordt automatisch gekozen.



Verwante informatie

- [Certificaten configureren voor een veilig apparaat](#)

Gebruik SSL/TLS

- [Inleiding tot SSL/TLS](#)
- [Uw netwerk veilig beheren met SSL/TLS](#)
- [Documenten veilig afdrukken met SSL/TLS](#)
- [E-mailberichten veilig verzenden of ontvangen met behulp van SSL/TLS](#)

Inleiding tot SSL/TLS

Secure Socket Layer (SSL) of Transport Layer Security (TLS) is een doeltreffende methode om gegevens te beschermen die via een lokaal of wide area network (LAN of WAN) worden verzonden. Het werkt door gegevens, zoals een afdruktaak, te versleutelen zodat de gegevens niet door onbevoegden kunnen worden gelezen.

SSL/TLS kan zowel op bedrade als draadloze netwerken worden geconfigureerd en werkt met andere vormen van beveiliging, zoals WPA-sleutels en firewalls.



Verwante informatie

- [Gebruik SSL/TLS](#)
 - [Een korte geschiedenis van SSL/TLS](#)
 - [Voordelen van het gebruik van SSL/TLS](#)

Een korte geschiedenis van SSL/TLS

SSL/TLS werd oorspronkelijk gemaakt om webverkeersinformatie te beveiligen, vooral voor het verzenden van gegevens tussen webbrowsers en servers. Als u bijvoorbeeld Internet Explorer gebruikt om te internetbankieren en u `https://` en een klein pictogram van een hangslot ziet in de webbrowser, bent u SSL aan het gebruiken. SSL evolueerde naar een universele oplossing voor onlinebeveiliging die kan worden gebruikt voor andere toepassingen zoals Telnet, printers en FTP-software. De originele toepassing van SSL/TLS wordt vandaag nog steeds gebruikt door heel wat onlineverkopers en banken voor het beveiligen van gevoelige gegevens zoals kredietkaartnummers, klantgegevens enz.

SSL/TLS past extreem complexe coderingstechnieken toe en wordt overal ter wereld vertrouwd door banken.



Verwante informatie

- [Inleiding tot SSL/TLS](#)
-

Voordelen van het gebruik van SSL/TLS

Het primaire voordeel van het gebruik van SSL/TLS is beveiligd afdrucken op een IP-netwerk door te voorkomen dat onbevoegde gebruikers gegevens kunnen lezen die naar het apparaat worden verzonden. Het belangrijkste kenmerk van SSL is dat deze technologie kan worden gebruikt voor het veilig afdrucken van vertrouwelijke gegevens. De HR-afdeling van een groot bedrijf drukt bijvoorbeeld regelmatig loonfiches af. Zonder versleuteling kunnen de gegevens op deze loonfiches gelezen worden door andere netwerkgebruikers. Met SSL/TLS ziet iedereen die de gegevens probeert te lezen in plaats van de loonfiche echter een nietszeggende pagina met codes.



Verwante informatie

- [Inleiding tot SSL/TLS](#)

Uw netwerk veilig beheren met SSL/TLS

- Een certificaat configureren voor SSL/TLS en beschikbare protocollen
- Beheer via een webbrowser gebruiken met SSL/TLS
- Het zelfondertekende certificaat installeren voor Windows-gebruikers met beheerrechten
- Certificaten configureren voor een veilig apparaat

Een certificaat configureren voor SSL/TLS en beschikbare protocollen

Configureer met Beheer via een webbrowser een certificaat op uw apparaat voordat u SSL/TLS-communicatie gebruikt.

1. Start uw webbrowser.
2. Voer "https://IP-adres van machine" in de adresbalk van uw browser in (waarbij "IP-adres van machine" staat voor het IP-adres van het apparaat).

Bijvoorbeeld:

https://192.168.1.2



Als u een DNS (domeinnaamsysteem) of een NetBIOS-naam gebruikt, kunt u in plaats van het IP-adres een andere naam invoeren zoals "GedeeldePrinter".

Bijvoorbeeld:

https://SharedPrinter

Als u een NetBIOS-naam inschakelt, kunt u ook de naam van het knooppunt gebruiken.

Bijvoorbeeld:

https://brnxxxxxxxxxxxx

De NetBIOS-naam staat in het rapport van de netwerkconfiguratie.

3. Voer zo nodig het wachtwoord in in het veld **Inloggen** en klik vervolgens op **Inloggen**.



Het standaardwachtwoord voor het beheer van de apparaatinstellingen vindt u op de achterzijde van het apparaat bij "**Pwd**".

4. Ga naar het navigatiemenu en klik vervolgens op **Netwerk > Netwerk > Protocol**.



Begin bij  als het navigatiemenu niet wordt weergegeven aan de linkerkant van het scherm.

5. Klik op **HTTP-serverinstellingen**.
6. Selecteer het certificaat dat u wilt configureren in de vervolgkeuzelijst **Selecteer het certificaat**.
7. Klik op **Indienen**.
8. Klik op **Ja** om de afdrukserver opnieuw op te starten.



Verwante informatie

- [Uw netwerk veilig beheren met SSL/TLS](#)

Gerelateerde onderwerpen:

- [Documenten veilig afdrukken met SSL/TLS](#)
- [Beheer via een webbrowser openen](#)

Beheer via een webbrowser gebruiken met SSL/TLS

Om uw netwerkapparaat veilig te kunnen beheren, dient u de beheerprogramma's met beveiligingsprotocollen te gebruiken.



- Om het HTTPS-protocol te gebruiken, moet HTTPS ingeschakeld zijn op uw apparaat. Het HTTPS-protocol is standaard ingeschakeld.
- U kunt de instellingen van het HTTPS-protocol wijzigen met Beheer via een webbrowser.

1. Start uw webbrowser.
2. Voer "https://IP-adres van machine" in de adresbalk van uw browser in (waarbij "IP-adres van machine" staat voor het IP-adres van het apparaat).

Bijvoorbeeld:

https://192.168.1.2

3. Voer zo nodig het wachtwoord in in het veld **Inloggen** en klik vervolgens op **Inloggen**.



Het standaardwachtwoord voor het beheer van de apparaatinstellingen vindt u op de achterzijde van het apparaat bij "**Pwd**".

4. U krijgt nu toegang tot het apparaat via HTTPS.



Verwante informatie

- [Uw netwerk veilig beheren met SSL/TLS](#)

Gerelateerde onderwerpen:

- [Beheer via een webbrowser openen](#)

Het zelfondertekende certificaat installeren voor Windows-gebruikers met beheerrechten

De volgende stappen zijn voor Microsoft Internet Explorer. Als u een andere webbrowsers gebruikt, raadpleegt u de documentatie van uw webbrowsers voor hulp bij de installatie van certificaten.

1. Voer een van de volgende handelingen uit:
 - Voor Windows 10, Windows Server 2016 en Windows Server 2019
Klik op  > **Accessoires**.
 - Windows 8.1
Klik met de rechtermuisknop op het pictogram  (**Internet Explorer**) op de taakbalk.
 - Windows Server 2012 en Windows Server 2012 R2
Klik op  (**Internet Explorer**) en klik vervolgens met de rechtermuisknop op het pictogram  (**Internet Explorer**) op de taakbalk.
 - Windows 7 en Windows Server 2008
Klik op  (**Starten**) > **Alle programma's**.
2. Klik met de rechtermuisknop op **Internet Explorer** en klik daarna op **Als administrator uitvoeren**.

 Als de optie **Meer** verschijnt, klik dan op **Meer**.

Als het scherm **Gebruikersaccountbeheer** verschijnt, klik dan op **Ja**.

3. Typ "https://IP-adres van machine/" in de adresbalk van uw browser om toegang te krijgen tot uw apparaat (hierbij staat "IP-adres van machine" voor het gekozen IP-adres van het apparaat of de gekozen naam van het knooppunt voor het certificaat).
4. Klik op **Meer informatie**.
5. Klik op **Doorgaan naar webpagina (niet aanbevolen)**.
6. Klik op **Certificaatfout** en klik daarna op **Certificaat weergeven**.

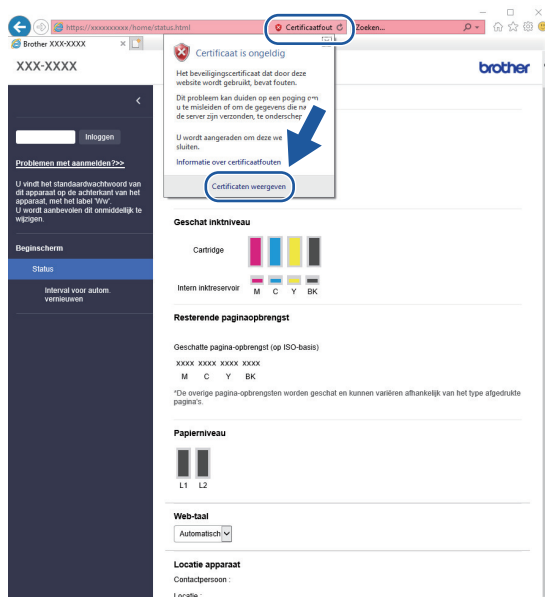

7. Klik op **Certificaat installeren...**
8. Wanneer de **Wizard Certificaat importeren** verschijnt, klikt u op **Volgende**.
9. Selecteer **Alle certificaten in het onderstaande archief opslaan** en klik daarna op **Bladeren...**

-
10. Selecteer **Vertrouwde basiscertificeringsinstanties** en klik daarna op **OK**.
 11. Klik op **Volgende**.
 12. Klik op **Voltooien**.
 13. Klik op **Ja** als de vingerafdruk (duimafdruk) correct is.
 14. Klik op **OK**.



Verwante informatie

- [Uw netwerk veilig beheren met SSL/TLS](#)
-

Documenten veilig afdrukken met SSL/TLS

- [Documenten afdrukken met SSL/TLS](#)
- [Een certificaat configureren voor SSL/TLS en beschikbare protocollen](#)
- [Certificaten configureren voor een veilig apparaat](#)

Documenten afdrukken met SSL/TLS

Om documenten veilig met het IPP-protocol af te drukken, gebruikt u het IPPS-protocol.

1. Start uw webbrowser.
2. Voer "https://IP-adres van machine" in de adresbalk van uw browser in (waarbij "IP-adres van machine" staat voor het IP-adres van het apparaat).

Bijvoorbeeld:

https://192.168.1.2



Als u een DNS (domeinnaamsysteem) of een NetBIOS-naam gebruikt, kunt u in plaats van het IP-adres een andere naam invoeren zoals "GedeeldePrinter".

Bijvoorbeeld:

https://SharedPrinter

Als u een NetBIOS-naam inschakelt, kunt u ook de naam van het knooppunt gebruiken.

Bijvoorbeeld:

https://brnxxxxxxxxxxxx

De NetBIOS-naam staat in het rapport van de netwerkconfiguratie.

3. Voer zo nodig het wachtwoord in in het veld **Inloggen** en klik vervolgens op **Inloggen**.



Het standaardwachtwoord voor het beheer van de apparaatinstellingen vindt u op de achterzijde van het apparaat bij "**Pwd**".

4. Ga naar het navigatiemenu en klik vervolgens op **Netwerk > Netwerk > Protocol**.



Begin bij  als het navigatiemenu niet wordt weergegeven aan de linkerkant van het scherm.

5. Zorg ervoor dat het selectievakje **IPP** is aangevinkt.



Als het selectievakje **IPP** niet is aangevinkt, vinkt u het selectievakje **IPP** aan en klikt u vervolgens op **Indienen**.

Start uw apparaat opnieuw op om de configuratie te activeren.

Nadat het apparaat opnieuw is opgestart, keert u terug naar de webpagina van het apparaat. Typ daar het wachtwoord, ga naar het navigatiemenu en klik vervolgens op **Netwerk > Netwerk > Protocol**.

6. Klik op **HTTP-serverinstellingen**.
7. Vink het selectievakje **HTTPS (Poort 443)** in de **IPP** aan en klik vervolgens op **Indienen**.
8. Start uw apparaat opnieuw op om de configuratie te activeren.

Communicatie via IPPS kan geen ongeoorloofde toegang tot de afdrukserver voorkomen.



Verwante informatie

- [Documenten veilig afdrukken met SSL/TLS](#)

Gerelateerde onderwerpen:

- [Beheer via een webbrowser openen](#)

Gebruik SNMPv3

- [Het netwerk van uw apparaat veilig beheren met behulp van SNMPv3](#)

Het netwerk van uw apparaat veilig beheren met behulp van SNMPv3

SNMPv3 (Simple Network Management Protocol versie 3) zorgt voor gebruikersverificatie en gegevensversleuteling om netwerkapparaten veilig te kunnen beheren. Om uw netwerkapparaat veilig te beheren, raden we u aan om het protocol SNMPv3 te gebruiken wanneer u werkt met BRAdmin Professional 4.

1. Start uw webbrowser.
2. Voer "https://IP-adres van machine" in de adresbalk van uw browser in (waarbij "IP-adres van machine" staat voor het IP-adres van het apparaat).
Bijvoorbeeld:
https://192.168.1.2
3. Voer zo nodig het wachtwoord in in het veld **Inloggen** en klik vervolgens op **Inloggen**.





Het standaardwachtwoord voor het beheer van de apparaatinstellingen vindt u op de achterzijde van het apparaat bij "**Pwd**".

4. Ga naar het navigatiemenu en klik vervolgens op **Netwerk > Netwerk > Protocol**.



Begin bij  als het navigatiemenu niet wordt weergegeven aan de linkerkant van het scherm.

5. Zorg ervoor dat de **SNMP**-instelling ingeschakeld is en klik vervolgens op **Geavanceerde instellingen**.
6. Configureer de SNMP-instellingen. Er zijn drie opties voor **SNMP-gebruiksmodus**.

Optie	Beschrijving
Toegang lezen/schrijven SNMP v1/v2c	De afdrukservers gebruikt versie 1 en versie 2c van het SNMP-protocol. In deze modus kunt u alle Brother-toepassingen gebruiken. Deze modus is echter niet veilig omdat de gebruiker niet wordt geverifieerd en de gegevens niet worden versleuteld.
Toegang lezen/schrijven SNMPv3 en alleen lezen v1/v2c	De afdrukservers gebruikt de lezen/schrijven-toegang van versie 3 en de alleen-lezen-toegang van versie 1 en versie 2c van het SNMP-protocol.  Wanneer u de modus Toegang lezen/schrijven SNMPv3 en alleen lezen v1/v2c gebruikt, is het mogelijk dat sommige Brother-toepassingen (bv. BRAdmin Light) die gebruikmaken van de afdrukservers niet correct werken omdat deze de alleen-lezen-toegang van versie 1 en versie 2c toelaten. Als u alle toepassingen wilt gebruiken, raden we de modus Toegang lezen/schrijven SNMP v1/v2c aan.
Toegang lezen/schrijven SNMPv3	De afdrukservers gebruikt versie 3 van het SNMP-protocol. Gebruik deze modus als u de afdrukservers veilig wilt beheren.  Let op het volgende wanneer u de modus Toegang lezen/schrijven SNMPv3 gebruikt: <ul style="list-style-type: none">• U kunt alleen BRAdmin Professional of Beheer via een webbrowser gebruiken om de afdrukservers te beheren.• Behalve BRAdmin Professional worden alle toepassingen die gebruikmaken van SNMPv1/v2c geweerd. Gebruik de modus Toegang lezen/schrijven SNMPv3 en alleen lezen v1/v2c of Toegang lezen/schrijven SNMP v1/v2c om het gebruik van SNMPv1/v2c-toepassingen toe te staan.

7. Klik op **Indienen**.



Verwante informatie

- [Gebruik SNMPv3](#)

Gerelateerde onderwerpen:

- [Beheer via een webbrowser openen](#)

Gebruik IPsec

- [Inleiding tot IPsec](#)
- [IPsec configureren met Beheer via een webbrowser](#)
- [Een IPsec-adressjabloon configureren met Beheer via een webbrowser](#)
- [Een IPsec-sjabloon configureren met Beheer via een webbrowser](#)

Inleiding tot IPsec

IPsec (Internet Protocol Security) is een beveiligingsprotocol waarbij een optionele Internet Protocol-functie wordt gebruikt om gegevensmanipulatie te voorkomen en de vertrouwelijkheid te waarborgen van gegevens die als IP-pakketten worden verzonden. IPsec versleutelt gegevens die via het netwerk verstuurd worden, zoals afdrukgegevens die vanaf computers naar een printer worden verzonden. Aangezien de gegevens bij de netwerklaag versleuteld worden, maken programma's die een protocol van een hoger niveau toepassen gebruik van IPsec, zelfs als de gebruiker hiervan niet op de hoogte is.

IPsec ondersteunt de volgende functies:

- IPsec-verzendingen

Conform de voorwaarden van de IPsec-instelling verzendt de met het netwerk verbonden computer gegevens naar en ontvangt hij gegevens van het opgegeven apparaat met behulp van IPsec. Wanneer de apparaten met behulp van IPsec beginnen te communiceren, worden eerst sleutels uitgewisseld met Internet Key Exchange (IKE), en worden de gegevens vervolgens verzonden met behulp van deze sleutels.

Daarnaast heeft IPsec twee bedieningsmodi: de transportmodus en de tunnelmodus. De modus Transport wordt voornamelijk gebruikt voor communicatie tussen apparaten, en de modus Tunnel wordt gebruikt in omgevingen zoals een Virtual Private Network (VPN).



Voor IPsec-verzendingen dient aan de volgende voorwaarden te worden voldaan:

- Er is een computer die kan communiceren via IPsec verbonden met het netwerk.
- Uw apparaat is geconfigureerd voor IPsec-communicatie.
- De computer die verbonden is met uw apparaat is geconfigureerd voor IPsec-verbindingen.

- IPsec-instellingen

Dit zijn de instellingen die nodig zijn voor verbindingen via IPsec. Deze instellingen kunnen geconfigureerd worden met behulp van Beheer via een webbrowser.



Om de IPsec-instellingen te configureren, moet u een browser gebruiken op een computer die met het netwerk is verbonden.



Verwante informatie

- [Gebruik IPsec](#)

IPsec configureren met Beheer via een webbrowser

Wat betreft voorwaarden voor IPsec-verbindingen zijn er twee **Sjabloon**-typen: **Adres** en **IPsec**. U kunt maximaal 10 verbindingvoorwaarden configureren.

1. Start uw webbrowser.
2. Voer "https://IP-adres van machine" in de adresbalk van uw browser in (waarbij "IP-adres van machine" staat voor het IP-adres van het apparaat).

Bijvoorbeeld:

https://192.168.1.2

3. Voer zo nodig het wachtwoord in in het veld **Inloggen** en klik vervolgens op **Inloggen**.



Het standaardwachtwoord voor het beheer van de apparaatinstellingen vindt u op de achterzijde van het apparaat bij "**Pwd**".

4. Ga naar het navigatiemenu en klik vervolgens op **Netwerk > Beveiliging > IPsec**.



Begin bij  als het navigatiemenu niet wordt weergegeven aan de linkerkant van het scherm.

5. Configureer de instellingen.

Optie	Beschrijving
Status	Hiermee schakelt u IPsec in of uit.
Onderhandelingsmodus	Selecteer Onderhandelingsmodus voor IKE Phase 1. IKE is een protocol dat wordt gebruikt voor het uitwisselen van versleutelingscodes voor het voeren van versleutelde communicatie via IPsec. In Normaal -modus is de verwerkingssnelheid traag, maar is de beveiliging hoog. In Agressief -modus is de verwerkingssnelheid sneller dan in Normaal -modus maar is de beveiliging lager.
Al het niet-IPsec-verkeer	Selecteer welke actie moet worden ondernomen voor niet-IPsec-pakketten. Wanneer u Web Services gebruikt, moet u Toestaan selecteren voor Al het niet-IPsec-verkeer . Als u Verwijderen selecteert, kunt u Web Services niet gebruiken.
Broadcast/Multicast negeren	Selecteer Ingeschakeld of Uitgeschakeld .
Protocol negeren	Vink het selectievakje aan voor de gewenste optie of opties.
Regels	Vink het vakje Ingeschakeld aan om het sjabloon te activeren. Als u meerdere selectievakjes aanvinkt, hebben de selectievakjes met een lager cijfer voorrang als de aangevinkte selectievakjes in conflict zijn met elkaar. Klik op de overeenstemmende vervolgkeuzelijst om het Adressjabloon te selecteren dat wordt gebruikt voor de IPsec-verbindingvoorwaarden. Om een Adressjabloon toe te voegen, klikt u op Sjabloon toevoegen . Klik op de overeenstemmende vervolgkeuzelijst om het IPsec-sjabloon te selecteren dat wordt gebruikt voor de IPsec-verbindingvoorwaarden. Om een IPsec-sjabloon toe te voegen, klikt u op Sjabloon toevoegen .

6. Klik op **Indienen**.

Als het apparaat opnieuw moet worden opgestart om de nieuwe instellingen te registreren, wordt het bevestigingsscherm voor het opnieuw opstarten weergegeven.

Als er een leeg item is in het sjabloon dat u in de tabel **Regels** heeft ingeschakeld, verschijnt er een foutmelding. Bevestig uw keuzes en klik opnieuw op **Indienen**.



Verwante informatie

- [Gebruik IPsec](#)

Gerelateerde onderwerpen:

- [Beheer via een webbrowser openen](#)
- [Certificaten configureren voor een veilig apparaat](#)

Een IPsec-adressjabloon configureren met Beheer via een webbrowser

1. Start uw webbrowser.
2. Voer "https://IP-adres van machine" in de adresbalk van uw browser in (waarbij "IP-adres van machine" staat voor het IP-adres van het apparaat).

Bijvoorbeeld:

https://192.168.1.2

3. Voer zo nodig het wachtwoord in in het veld **Inloggen** en klik vervolgens op **Inloggen**.



Het standaardwachtwoord voor het beheer van de apparaatinstellingen vindt u op de achterzijde van het apparaat bij "**Pwd**".

4. Ga naar het navigatiemenu en klik vervolgens op **Netwerk > Beveiliging > IPsec-adressjabloon**.



Begin bij  als het navigatiemenu niet wordt weergegeven aan de linkerkant van het scherm.

5. Klik op de **Verwijderen**-knop om een **Adressjabloon** te wissen. Wanneer een **Adressjabloon** in gebruik is, kan het niet worden gewist.
6. Klik op de **Adressjabloon** die u wilt aanmaken. De **IPsec-adressjabloon** verschijnt.
7. Configureer de instellingen.

Optie	Beschrijving
Naam sjabloon	Vul de naam voor de sjabloon in (max. 16 tekens).
Lokaal IP-adres	<ul style="list-style-type: none">• IP-adres Geef het IP-adres op. Selecteer Alle IPv4-adressen, Alle IPv6-adressen, Alle Link-local IPv6-adressen of Aangepast uit de vervolgkeuzelijst. Als u in de vervolgkeuzelijst Aangepast selecteert, voert u in het tekstvak het IP-adres (IPv4 of IPv6) in.• IP-adresbereik Vul in de tekstvelden het eerste en laatste IP-adres voor het IP-adresbereik in. Als het begin- en eind-IP-adres niet gestandaardiseerd zijn voor IPv4 of IPv6 of als het eind-IP-adres lager ligt dan het beginadres, zal er zich een fout voordoen.• IP-adres/voorvoegsel Gebruik een CIDR-notatie voor het opgeven van het IP-adres. Bijvoorbeeld: 192.168.1.1/24 Omdat het voorvoegsel opgegeven is als een 24-bit-subnetmasker (255.255.255.0) voor 192.168.1.1 zijn de adressen 192.168.1.xxx geldig.
Extern IP-adres	<ul style="list-style-type: none">• Elk Als u Elk selecteert, worden alle IP-adressen ingeschakeld.• IP-adres Voer het opgegeven IP-adres (IPv4 of IPv6) in het tekstvak in.• IP-adresbereik Voer het begin- en eind-IP-adres voor het IP-adresbereik in. Als het begin- en eind-IP-adres niet gestandaardiseerd zijn voor IPv4 of IPv6 of als het eind-IP-adres lager ligt dan het beginadres, zal er zich een fout voordoen.• IP-adres/voorvoegsel Gebruik een CIDR-notatie voor het opgeven van het IP-adres. Bijvoorbeeld: 192.168.1.1/24

Optie	Beschrijving
	Omdat het voorvoegsel opgegeven is als een 24-bit-subnetmasker (255.255.255.0) voor 192.168.1.1 zijn de adressen 192.168.1.xxx geldig.

8. Klik op **Indienen**.



Wanneer u de instellingen voor het actueel gebruikte sjabloon wijzigt, moet u uw apparaat opnieuw opstarten om de configuratie te activeren.



Verwante informatie

- [Gebruik IPsec](#)

Gerelateerde onderwerpen:

- [Beheer via een webbrowser openen](#)
-

Een IPsec-sjabloon configureren met Beheer via een webbrowser

1. Start uw webbrowser.
2. Voer "https://IP-adres van machine" in de adresbalk van uw browser in (waarbij "IP-adres van machine" staat voor het IP-adres van het apparaat).
Bijvoorbeeld:
https://192.168.1.2
3. Voer zo nodig het wachtwoord in in het veld **Inloggen** en klik vervolgens op **Inloggen**.



Het standaardwachtwoord voor het beheer van de apparaatinstellingen vindt u op de achterzijde van het apparaat bij "**Pwd**".

4. Ga naar het navigatiemenu en klik vervolgens op **Netwerk > Beveiliging > IPsec-sjabloon**.



Begin bij  als het navigatiemenu niet wordt weergegeven aan de linkerkant van het scherm.

5. Klik op de **Verwijderen**-knop om een **IPsec-sjabloon** te wissen. Wanneer een **IPsec-sjabloon** in gebruik is, kan het niet worden gewist.
6. Klik op het **IPsec-sjabloon** die u wilt aanmaken. Het scherm **IPsec-sjabloon** verschijnt. De configuratievelden verschillen op basis van de door u geselecteerde **Voorgeconfigureerde sjabloon gebruiken** en **Internet Key Exchange (IKE)**.
7. Voer in het veld **Naam sjabloon** een naam in voor het sjabloon (max. 16 tekens).
8. Als u **Aangepast** selecteerde in de vervolgkeuzelijst **Voorgeconfigureerde sjabloon gebruiken**, selecteert u de **Internet Key Exchange (IKE)**-opties en vervolgens wijzigt u de instellingen indien nodig.
9. Klik op **Indienen**.



Verwante informatie



- [Gebruik IPsec](#)
 - [IKEv1-instellingen voor een IPsec-sjabloon](#)
 - [IKEv2-instellingen voor een IPsec-sjabloon](#)
 - [Handmatige instellingen voor IPsec-sjabloon](#)

Gerelateerde onderwerpen:

- [Beheer via een webbrowser openen](#)

IKEv1-instellingen voor een IPsec-sjabloon

Optie	Beschrijving
Naam sjabloon	Voer een naam in voor het sjabloon (max. 16 tekens).
Vorgeconfigureerde sjabloon gebruiken	Selecteer Aangepast , Streng beveiliging IKEv1 of Gemiddelde beveiliging IKEv1 . De instellingen zijn verschillend afhankelijk van het geselecteerde sjabloon.
Internet Key Exchange (IKE)	<p>IKE is een communicatieprotocol dat wordt gebruikt voor het uitwisselen van versleutelingscodes voor het voeren van versleutelde communicatie via IPsec. Om alleen voor dat ogenblik versleutelde communicatie te voeren, wordt het versleutelingsalgoritme dat vereist is voor IPsec bepaald en worden de versleutelingscodes gedeeld. Voor IKE worden de versleutelingscodes uitgewisseld met behulp van de Diffie-Hellman-methode voor code-uitwisseling, en wordt een versleutelde communicatie die beperkt is tot IKE gevoerd.</p> <p>Als u Aangepast selecteerde in Vorgeconfigureerde sjabloon gebruiken, selecteert u IKEv1.</p>
Verificatietype	<ul style="list-style-type: none">• Diffie-Hellman-groep Met deze code-uitwisselingsmethode kunnen geheime codes veilig uitgewisseld worden binnen een onbeveiligd netwerk. De Diffie-Hellman-methode voor code-uitwisseling maakt gebruik van een discreet logaritme probleem (geen versleutelde code) om open informatie, aangemaakt met behulp van een willekeurig getal en de geheime code, te verzenden en te ontvangen. Selecteer Groep 1, Groep 2, Groep 5 of Groep 14.• Versleuteling Selecteer DES, 3DES, AES-CBC 128 of AES-CBC 256.• Hekje Selecteer MD5, SHA1, SHA256, SHA384 of SHA512.• Levensduur beveiligingskoppeling Geef voor IKE de levensduur van de beveiligingskoppeling op. Vul de tijd (seconden) en het aantal kilobytes (KByte) in.
Encapsulation-beveiliging	<ul style="list-style-type: none">• Protocol Selecteer ESP, AH of AH+ESP.

Optie	Beschrijving
	<p> - ESP is een protocol voor het voeren van versleutelde communicatie via IPsec. Met ESP wordt de payload (gecommuniceerde inhoud) versleuteld en wordt extra informatie toegevoegd. Het IP-pakket bestaat uit de header en de versleutelde gegevens die na de header komen. Behalve de versleutelde gegevens bevat het IP-pakket tevens informatie met betrekking tot de versleutelingsmethode en de coderings sleutel, de verificatiegegevens enz.</p> <p>- AH is het onderdeel van het IPsec-protocol dat de afzender verifieert en manipulatie van de gegevens voorkomt (garandeert volledigheid van de gegevens). In het IP-pakket worden de gegevens onmiddellijk na de kop ingevoerd. Daarnaast bevatten de pakketten hash-waarden die berekend worden aan de hand van een vergelijking van de gecommuniceerde inhoud, geheime code enz. om vervalsing van de afzender en manipulatie van de gegevens te voorkomen. In tegenstelling tot bij ESP is de gecommuniceerde inhoud niet versleuteld en worden de gegevens verzonden en ontvangen als tekst zonder opmaak.</p> <hr/> <ul style="list-style-type: none"> • Versleuteling Selecteer DES, 3DES, AES-CBC 128 of AES-CBC 256. • Hekje Selecteer Geen, MD5, SHA1, SHA256, SHA384 of SHA512. • Levensduur beveiligingskoppeling Geef de levensduur op voor de IKE SA. Voer de tijd (seconden) en het aantal kilobytes (KByte) in. • Encapsulation-modus Selecteer Transport of Tunnel. • IP-adres externe router Voer het IP-adres (IPv4 of IPv6) van de router op afstand in. Voer deze informatie alleen in wanneer de Tunnel-modus is geselecteerd. <hr/> <p> SA (Security Association) is een versleutelde communicatiemethode die gebruikmaakt van IPsec of IPv6 voor het uitwisselen en delen van informatie (bv. de versleutelingsmethode en -code) om een beveiligd communicatiekanaal te kunnen invoeren vooraleer de communicatie begint. SA kan ook verwijzen naar een virtueel versleuteld communicatiekanaal dat ingevoerd werd. De SA die gebruikt wordt voor IPsec bepaalt de versleutelingsmethode, wisselt de codes uit en voert wederzijdse verificatie uit overeenkomstig de IKE (Internet Key Exchange)-standaardprocedure. De SA wordt regelmatig geüpdatet.</p>
Perfect Forward Secrecy (PFS)	<p>PFS leidt codes niet af van eerdere codes die gebruikt werden voor het versleutelen van berichten. Als een code die werd gebruikt voor het versleutelen van een bericht bovendien afgeleid werd van een hoofdcode, wordt die hoofdcode niet gebruikt om andere codes af te leiden. Dit betekent dat zelfs als een code niet langer veilig is, de schade beperkt zal blijven tot de berichten die versleuteld werden met die code.</p> <p>Selecteer Ingeschakeld of Uitgeschakeld.</p>
Verificatiemethode	<p>Selecteer de verificatiemethode. Selecteer Vooraf gedeelde sleutel of Certificaten.</p>



Optie	Beschrijving
Vooraf gedeelde sleutel	<p>Bij het versleutelen van communicatie wordt de versleutelingscode vooraf uitgewisseld en gedeeld via een ander kanaal.</p> <p>Als u Vooraf gedeelde sleutel selecteerde voor de Verificatiemethode, voert u de Vooraf gedeelde sleutel in (max. 32 tekens).</p> <ul style="list-style-type: none"> • Lokaal/Type id/Id <p>Selecteer het ID-type van de afzender en voer vervolgens het ID in.</p> <p>Selecteer IPv4-adres, IPv6-adres, FQDN, E-mailadres of Certificaat als type.</p> <p>Als u Certificaat selecteert, voert u de algemene naam van het certificaat in het Id-veld in.</p> • Extern/Type id/Id <p>Selecteer het ID-type van de ontvanger en voer vervolgens het ID in.</p> <p>Selecteer IPv4-adres, IPv6-adres, FQDN, E-mailadres of Certificaat als type.</p> <p>Als u Certificaat selecteert, voert u de algemene naam van het certificaat in het Id-veld in.</p>
Certificaat	<p>Als u Certificaten selecteerde voor Verificatiemethode, selecteert u het certificaat.</p> <p> U kunt alleen de certificaten selecteren die werden aangemaakt met behulp van de Certificaat-pagina van het beveiligingsconfiguratiescherm van Beheer via een webbrowser.</p>

Verwante informatie

- [Een IPsec-sjabloon configureren met Beheer via een webbrowser](#)

IKEv2-instellingen voor een IPsec-sjabloon

Optie	Beschrijving
Naam sjabloon	Voer een naam in voor het sjabloon (max. 16 tekens).
Voorgeconfigureerde sjabloon gebruiken	Selecteer Aangepast , Streng beveiliging IKEv2 of Gemiddelde beveiliging IKEv2 . De instellingen zijn verschillend afhankelijk van het geselecteerde sjabloon.
Internet Key Exchange (IKE)	IKE is een communicatieprotocol dat wordt gebruikt voor het uitwisselen van versleutelingscodes voor het voeren van versleutelde communicatie via IPsec. Om alleen voor dat ogenblik versleutelde communicatie te voeren, wordt het versleutelingsalgoritme dat vereist is voor IPsec bepaald en worden de versleutelingscodes gedeeld. Voor IKE worden de versleutelingscodes uitgewisseld met behulp van de Diffie-Hellman-methode voor code-uitwisseling, en wordt een versleutelde communicatie die beperkt is tot IKE gevoerd. Als u Aangepast selecteerde in Voorgeconfigureerde sjabloon gebruiken , selecteert u IKEv2 .
Verificatietype	<ul style="list-style-type: none"> • Diffie-Hellman-groep Met deze code-uitwisselingsmethode kunnen geheime codes veilig uitgewisseld worden binnen een onbeveiligd netwerk. De Diffie-Hellman-methode voor code-uitwisseling maakt gebruik van een discreet logaritme probleem (geen versleutelde code) om open informatie, aangemaakt met behulp van een willekeurig getal en de geheime code, te verzenden en te ontvangen. Selecteer Groep 1, Groep 2, Groep 5 of Groep 14. • Versleuteling Selecteer DES, 3DES, AES-CBC 128 of AES-CBC 256. • Hekje Selecteer MD5, SHA1, SHA256, SHA384 of SHA512. • Levensduur beveiligingskoppeling Geef voor IKE de levensduur van de beveiligingskoppeling op. Vul de tijd (seconden) en het aantal kilobytes (KByte) in.
Encapsulation-beveiliging	<ul style="list-style-type: none"> • Protocol Selecteer ESP.  ESP is een protocol voor het voeren van versleutelde communicatie via IPsec. Met ESP wordt de payload (gecommuniceerde inhoud) versleuteld en wordt extra informatie toegevoegd. Het IP-pakket bestaat uit de header en de versleutelde gegevens die na de header komen. Behalve de versleutelde gegevens bevat het IP-pakket tevens informatie met betrekking tot de versleutelingsmethode en de coderingssleutel, de verificatiegegevens enz. • Versleuteling Selecteer DES, 3DES, AES-CBC 128 of AES-CBC 256. • Hekje Selecteer MD5, SHA1, SHA256, SHA384 of SHA512. • Levensduur beveiligingskoppeling Geef de levensduur op voor de IKE SA. Voer de tijd (seconden) en het aantal kilobytes (KByte) in. • Encapsulation-modus Selecteer Transport of Tunnel.

Optie	Beschrijving
	<ul style="list-style-type: none"> • IP-adres externe router Voer het IP-adres (IPv4 of IPv6) van de router op afstand in. Voer deze informatie alleen in wanneer de Tunnel-modus is geselecteerd. <hr/> <p> SA (Security Association) is een versleutelde communicatiemethode die gebruikmaakt van IPsec of IPv6 voor het uitwisselen en delen van informatie (bv. de versleutelingsmethode en -code) om een beveiligd communicatiekanaal te kunnen invoeren vooraleer de communicatie begint. SA kan ook verwijzen naar een virtueel versleuteld communicatiekanaal dat ingevoerd werd. De SA die gebruikt wordt voor IPsec bepaalt de versleutelingsmethode, wisselt de codes uit en voert wederzijdse verificatie uit overeenkomstig de IKE (Internet Key Exchange)-standaardprocedure. De SA wordt regelmatig geüpdatet.</p>
Perfect Forward Secrecy (PFS)	<p>PFS leidt codes niet af van eerdere codes die gebruikt werden voor het versleutelen van berichten. Als een code die werd gebruikt voor het versleutelen van een bericht bovendien afgeleid werd van een hoofdcode, wordt die hoofdcode niet gebruikt om andere codes af te leiden. Dit betekent dat zelfs als een code niet langer veilig is, de schade beperkt zal blijven tot de berichten die versleuteld werden met die code.</p> <p>Selecteer Ingeschakeld of Uitgeschakeld.</p>
Verificatiemethode	<p>Selecteer de verificatiemethode. Selecteer Vooraf gedeelde sleutel, Certificaten, EAP - MD5 of EAP - MS-CHAPv2.</p> <hr/> <p> EAP is een verificatieprotocol dat een extensie is van PPP. Door EAP met IEEE802.1x te gebruiken, wordt er voor gebruikersverificatie en voor elke sessie een andere code gebruikt.</p> <p>De volgende instellingen zijn alleen nodig wanneer EAP - MD5 of EAP - MS-CHAPv2 zijn geselecteerd in Verificatiemethode:</p> <ul style="list-style-type: none"> • Modus Selecteer Servermodus of Clientmodus. • Certificaat Selecteer het certificaat. • Gebruikersnaam Vul de gebruikersnaam in (maximaal 32 tekens). • Wachtwoord Vul het wachtwoord in (maximaal 32 tekens). Het wachtwoord moet ter bevestiging tweemaal worden ingevuld.
Vooraf gedeelde sleutel	<p>Bij het versleutelen van communicatie wordt de versleutelingscode vooraf uitgewisseld en gedeeld via een ander kanaal.</p> <p>Als u Vooraf gedeelde sleutel selecteerde voor de Verificatiemethode, voert u de Vooraf gedeelde sleutel in (max. 32 tekens).</p> <ul style="list-style-type: none"> • Lokaal/Type id/Id Selecteer het ID-type van de afzender en voer vervolgens het ID in. Selecteer IPv4-adres, IPv6-adres, FQDN, E-mailadres of Certificaat als type. Als u Certificaat selecteert, voert u de algemene naam van het certificaat in het Id-veld in.



Optie	Beschrijving
	<ul style="list-style-type: none"> • Extern/Type id/Id Selecteer het ID-type van de ontvanger en voer vervolgens het ID in. Selecteer IPv4-adres, IPv6-adres, FQDN, E-mailadres of Certificaat als type. Als u Certificaat selecteert, voert u de algemene naam van het certificaat in het Id-veld in.
Certificaat	<p>Als u Certificaten selecteerde voor Verificatiemethode, selecteert u het certificaat.</p> <p> U kunt alleen de certificaten selecteren die werden aangemaakt met behulp van de Certificaat-pagina van het beveiligingsconfiguratiescherm van Beheer via een webbrowser.</p>





Verwante informatie

- [Een IPsec-sjabloon configureren met Beheer via een webbrowser](#)

Handmatige instellingen voor IPsec-sjabloon

Optie	Beschrijving
Naam sjabloon	Voer een naam in voor het sjabloon (max. 16 tekens).
Vorgeconfigureerde sjabloon gebruiken	Selecteer Aangepast .
Internet Key Exchange (IKE)	<p>IKE is een communicatieprotocol dat wordt gebruikt voor het uitwisselen van versleutelingscodes voor het voeren van versleutelde communicatie via IPsec. Om alleen voor dat ogenblik versleutelde communicatie te voeren, wordt het versleutelingsalgoritme dat vereist is voor IPsec bepaald en worden de versleutelingscodes gedeeld. Voor IKE worden de versleutelingscodes uitgewisseld met behulp van de Diffie-Hellman-methode voor code-uitwisseling, en wordt een versleutelde communicatie die beperkt is tot IKE gevoerd.</p> <p>Selecteer Handmatig.</p>
Verificatiesleutel (ESP, AH)	<p>Voer de In/Uit-waarden in.</p> <p>Deze instellingen zijn noodzakelijk wanneer Aangepast is geselecteerd voor Vorgeconfigureerde sjabloon gebruiken, Handmatig is geselecteerd voor Internet Key Exchange (IKE) en een andere instelling dan Geen is geselecteerd voor Hekje voor hoofdstuk Encapsulation-beveiliging.</p> <hr/> <p> Het aantal tekens dat u kunt instellen, verschilt afhankelijk van de instelling die u hebt gekozen voor Hekje in het hoofdstuk Encapsulation-beveiliging.</p> <p>Als de lengte van de opgegeven verificatiecode verschilt van het geselecteerde hash-algoritme, treedt er een fout op.</p> <ul style="list-style-type: none"> • MD5: 128 bit (16 byte) • SHA1: 160 bit (20 byte) • SHA256: 256 bit (32 byte) • SHA384: 384 bit (48 byte) • SHA512: 512 bit (64 bytes) <p>Wanneer u de code opgeeft in ASCII, moet u de tekens tussen dubbele aanhalingstekens plaatsen (").</p> <hr/>
Codesleutel (ESP)	<p>Voer de In/Uit-waarden in.</p> <p>Deze instellingen zijn vereist wanneer Aangepast geselecteerd is bij Vorgeconfigureerde sjabloon gebruiken, Handmatig geselecteerd is bij Internet Key Exchange (IKE) en ESP geselecteerd is bij Protocol onder Encapsulation-beveiliging.</p> <hr/> <p> Het aantal tekens dat u kunt instellen, verschilt afhankelijk van de instelling die u hebt gekozen voor Versleuteling in het hoofdstuk Encapsulation-beveiliging.</p> <p>Als de lengte van de opgegeven code verschilt van het geselecteerde versleutelingsalgoritme, treedt er een fout op.</p> <ul style="list-style-type: none"> • DES: 64 bit (8 byte) • 3DES: 192 bit (24 byte) • AES-CBC 128: 128 bit (16 byte) • AES-CBC 256: 256 bit (32 byte) <p>Wanneer u de code opgeeft in ASCII, moet u de tekens tussen dubbele aanhalingstekens plaatsen (").</p> <hr/>
SPI	Deze parameters worden gebruikt om beveiligingsinformatie te identificeren. Over het algemeen heeft een host meerdere Security Associations (SA's) voor verschillende types IPsec-communicatie.

Optie	Beschrijving
	<p>Daarom is het nodig de toepasselijke SA te identificeren wanneer er een IPsec-pakket ontvangen wordt. De SPI-parameter, die de SA identificeert, is inbegrepen in de Authentication Header (AH) en in de Encapsulating Security Payload (ESP)-header.</p> <p>Deze instellingen zijn noodzakelijk wanneer Aangepast is geselecteerd voor Voorgeconfigureerde sjabloon gebruiken en Handmatig is geselecteerd voor Internet Key Exchange (IKE).</p> <p>Geef waarden op voor In/Uit. (3-10 tekens)</p>
Encapsulation-beveiliging	<ul style="list-style-type: none"> • Protocol Selecteer ESP of AH. <hr/> <ul style="list-style-type: none">  <ul style="list-style-type: none"> - ESP is een protocol voor het voeren van versleutelde communicatie via IPsec. Met ESP wordt de payload (gecommuniceerde inhoud) versleuteld en wordt extra informatie toegevoegd. Het IP-pakket bestaat uit de header en de versleutelde gegevens die na de header komen. Behalve de versleutelde gegevens bevat het IP-pakket tevens informatie met betrekking tot de versleutelingsmethode en de coderings sleutel, de verificatiegegevens enz. - AH is het onderdeel van het IPsec-protocol dat de afzender verifieert en manipulatie van de gegevens voorkomt (garandeert volledigheid van de gegevens). In het IP-pakket worden de gegevens onmiddellijk na de kop ingevoerd. Daarnaast bevatten de pakketten hash-waarden die berekend worden aan de hand van een vergelijking van de gecommuniceerde inhoud, geheime code enz. om vervalsing van de afzender en manipulatie van de gegevens te voorkomen. In tegenstelling tot bij ESP is de gecommuniceerde inhoud niet versleuteld en worden de gegevens verzonden en ontvangen als tekst zonder opmaak. <hr/> <ul style="list-style-type: none"> • Versleuteling Selecteer DES, 3DES, AES-CBC 128 of AES-CBC 256. • Hekje Selecteer Geen, MD5, SHA1, SHA256, SHA384 of SHA512. Geen kan alleen geselecteerd worden wanneer ESP geselecteerd is bij Protocol. • Levensduur beveiligingskoppeling Geef de levensduur op voor de IKE SA. Voer de tijd (seconden) en het aantal kilobytes (KByte) in. • Encapsulation-modus Selecteer Transport of Tunnel. • IP-adres externe router Voer het IP-adres (IPv4 of IPv6) van de router op afstand in. Voer deze informatie alleen in wanneer de Tunnel-modus is geselecteerd.

Optie	Beschrijving
	 SA (Security Association) is een versleutelde communicatiemethode die gebruikmaakt van IPsec of IPv6 voor het uitwisselen en delen van informatie (bv. de versleutelingsmethode en -code) om een beveiligd communicatiekanaal te kunnen invoeren vooraleer de communicatie begint. SA kan ook verwijzen naar een virtueel versleuteld communicatiekanaal dat ingevoerd werd. De SA die gebruikt wordt voor IPsec bepaalt de versleutelingsmethode, wisselt de codes uit en voert wederzijdse verificatie uit overeenkomstig de IKE (Internet Key Exchange)-standaardprocedure. De SA wordt regelmatig geüpdatet.



Verwante informatie

- Een IPsec-sjabloon configureren met [Beheer via een webbrowser](#)

IEEE 802.1x-verificatie gebruiken voor een bedraad of draadloos netwerk

- [Wat is IEEE 802.1x-verificatie?](#)
- [IEEE 802.1x-verificatie configureren voor een bedraad of draadloos netwerk met behulp van Beheer via een webbrowser](#)
- [IEEE 802.1x-verificatiemethodes](#)

Wat is IEEE 802.1x-verificatie?

IEEE 802.1x is een IEEE-standaard voor bedrade en draadloze netwerken die de toegang van onbevoegde netwerkapparaten verhindert. Uw Brother-apparaat (aanvrager) verstuurt een verificatieaanvraag naar een RADIUS-server (verificatieserver) via uw toegangspunt of HUB. Nadat uw aanvraag is geverifieerd door de RADIUS-server, krijgt uw apparaat toegang tot het netwerk.



Verwante informatie

- [IEEE 802.1x-verificatie gebruiken voor een bedraad of draadloos netwerk](#)
-

IEEE 802.1x-verificatie configureren voor een bedraad of draadloos netwerk met behulp van Beheer via een webbrowser

- Als u het apparaat configureert met EAP-TLS-verificatie, moet u het door een certificatie instantie uitgegeven clientcertificaat installeren voordat u de configuratie start. Raadpleeg uw netwerkbeheerder over het clientcertificaat. Als u meerdere certificaten hebt geïnstalleerd, raden we aan de certificaatnaam te noteren die u wilt gebruiken.
- Voordat u het servercertificaat verifieert, moet u het CA-certificaat importeren dat is uitgegeven door de certificeringsinstantie die het servercertificaat heeft ondertekend. Neem contact op met uw netwerkbeheerder of internetprovider (ISP) om na te vragen of het importeren van een CA-certificaat noodzakelijk is.



U kunt de IEEE 802.1x-verificatie ook configureren met de wizard voor de draadloze instellingen vanaf het bedieningspaneel (Draadloos netwerk).

1. Start uw webbrowser.
2. Voer "https://IP-adres van machine" in de adresbalk van uw browser in (waarbij "IP-adres van machine" staat voor het IP-adres van het apparaat).

Bijvoorbeeld:

https://192.168.1.2



Als u een DNS (domeinnaamsysteem) of een NetBIOS-naam gebruikt, kunt u in plaats van het IP-adres een andere naam invoeren zoals "GedeeldePrinter".

Bijvoorbeeld:

https://SharedPrinter

Als u een NetBIOS-naam inschakelt, kunt u ook de naam van het knooppunt gebruiken.

Bijvoorbeeld:

https://brnxxxxxxxxxxxxxx

De NetBIOS-naam staat in het rapport van de netwerkconfiguratie.

3. Voer zo nodig het wachtwoord in in het veld **Inloggen** en klik vervolgens op **Inloggen**.



Het standaardwachtwoord voor het beheer van de apparaatinstellingen vindt u op de achterzijde van het apparaat bij "**Pwd**".

4. Ga naar het navigatiemenu en klik vervolgens op **Netwerk**.



Begin bij  als het navigatiemenu niet wordt weergegeven aan de linkerkant van het scherm.

5. Voer een van de volgende handelingen uit:
 - Voor een bedraad netwerk
Klik op **Bedraad > Authenticatie 802.1x**.
 - Voor een draadloos netwerk
Klik op **Draadloos > Draadloos (Bedrijf)**.
6. Configureer de instellingen voor IEEE 802.1x-verificatie.



- Als u IEEE 802.1x-verificatie voor bedrade netwerken wilt inschakelen, selecteert u **Ingeschakeld** voor **Status 802.1x vast** op de pagina **Authenticatie 802.1x**.
- Als u **EAP-TLS**-verificatie gebruikt, moet u het clientcertificaat kiezen dat geïnstalleerd is (weergegeven met certificaatnaam) voor verificatie in de vervolgkeuzelijst **Clientcertificaat**.
- Als u **EAP-FAST**-, **PEAP**-, **EAP-TTLS**- of **EAP-TLS**-verificatie selecteert, kunt u de verificatiemethode selecteren in de vervolgkeuzelijst **Verificatie servercertificaat**. Verifieer het servercertificaat met behulp van het CA-certificaat dat vooraf werd geïmporteerd op het apparaat en dat werd verstrekt door de CA die het servercertificaat ondertekende.

Selecteer een van de volgende verificatiemethoden in de vervolgkeuzelijst **Verificatie servercertificaat**:

Optie	Beschrijving
Geen verificatie	Het servercertificaat kan altijd vertrouwd worden. De verificatie wordt niet uitgevoerd.
CA-cert.	De verificatiemethode voor het controleren van de CA-betrouwbaarheid van het servercertificaat, door gebruik te maken van het CA-certificaat dat werd verstrekt door de CA die het servercertificaat heeft ondertekend.
CA-cert. + server-id	De verificatiemethode om de algemene naam te controleren ¹ van het servercertificaat te controleren, naast de CA-betrouwbaarheid van het servercertificaat.

7. Klik op **Indienen** als u klaar bent met de configuratie.

Voor bedrade netwerken: na de configuratie sluit u uw apparaat aan op het netwerk met IEEE 802.1x-ondersteuning. Druk na enkele minuten het netwerkconfiguratie-rapport af om de **<Wired IEEE 802.1x>**-status te controleren.

Optie	Beschrijving
Success	De bedrade IEEE 802.1x-functie is ingeschakeld en de verificatie is gelukt.
Failed	De bedrade IEEE 802.1x-functie is ingeschakeld; de verificatie is echter mislukt.
Off	De bedrade IEEE 802.1x-functie is niet beschikbaar.



Verwante informatie

- [IEEE 802.1x-verificatie gebruiken voor een bedraad of draadloos netwerk](#)

Gerelateerde onderwerpen:

- [Het netwerkconfiguratie-rapport afdrukken](#)
- [Het WLAN-rapport afdrukken](#)
- [Beheer via een webbrowser openen](#)
- [Certificaten configureren voor een veilig apparaat](#)
- [Ondersteunde functies voor beveiligingscertificaten](#)

¹ De verificatie van de algemene naam vergelijkt de algemene naam van het servercertificaat met de tekenreeks die geconfigureerd werd voor het **Server-id**. Voor u deze methode gebruikt, neemt u contact op met uw systeembeheerder voor de algemene naam van het servercertificaat en configureert u vervolgens naast de CA-betrouwbaarheid van het servercertificaat ook de waarde voor **Server-id**.

IEEE 802.1x-verificatiemethodes

EAP-FAST

Cisco Systems, Inc. heeft Extensible Authentication Protocol-Flexible Authentication via Secured Tunneling (EAP-FAST) ontwikkeld dat gebruikmaakt van een gebruikers-ID en wachtwoord voor de verificatie, en van symmetrische sleutelalgoritmes voor het verkrijgen van een getunneld verificatieproces.

Het Brother-apparaat biedt ondersteuning voor de volgende interne verificatiemethoden:

- EAP-FAST/NONE
- EAP-FAST/MS-CHAPv2
- EAP-FAST/GTC

EAP-MD5 (bedraad netwerk)

Extensible Authentication Protocol-Message Digest Algorithm 5 (EAP-MD5) maakt gebruik van een gebruikers-ID en een wachtwoord voor vraag-antwoordverificatie.

PEAP

Protected Extensible Authentication Protocol (PEAP) is een versie van de EAP-methode die door Cisco Systems, Inc., Microsoft Corporation en RSA Security is ontwikkeld. PEAP maakt een versleutelde Secure Sockets Layer (SSL)/Transport Layer Security (TLS)-tunnel tussen een client en een verificatieserver voor de verzending van een gebruikers-ID en wachtwoord. PEAP zorgt voor een wederzijdse verificatie tussen de server en de client.

Het Brother-apparaat biedt ondersteuning voor de volgende interne verificaties:

- PEAP/MS-CHAPv2
- PEAP/GTC

EAP-TTLS

Extensible Authentication Protocol-Tunneled Transport Layer Security (EAP-TTLS) werd ontwikkeld door Funk Software en Certicom. EAP-TTLS maakt een versleutelde SSL-tunnel naar PEAP tussen een client en een verificatieserver voor de verzending van een gebruikers-ID en wachtwoord. EAP-TTLS zorgt voor een wederzijdse verificatie tussen de server en de client.

Het Brother-apparaat biedt ondersteuning voor de volgende interne verificaties:

- EAP-TTLS/CHAP
- EAP-TTLS/MS-CHAP
- EAP-TTLS/MS-CHAPv2
- EAP-TTLS/PAP

EAP-TLS

Extensible Authentication Protocol-Transport Layer Security (EAP-TLS) vereist verificatie van het digitale certificaat bij zowel een client als een verificatieserver.



Verwante informatie

- [IEEE 802.1x-verificatie gebruiken voor een bedraad of draadloos netwerk](#)

Active Directory-verificatie gebruiken

Gerelateerde modellen: MFC-J6955DW/MFC-J6957DW

- [Inleiding tot Active Directory-verificatie](#)
- [Active Directory-verificatie configureren met Beheer via een webbrowser](#)
- [Aanmelden om de instellingen van het apparaat te wijzigen via het bedieningspaneel van het apparaat \(Active Directory-verificatie\)](#)

Inleiding tot Active Directory-verificatie

Gerelateerde modellen: MFC-J6955DW/MFC-J6957DW

Met Verificatie actieve directory kunt u het gebruik van uw apparaat beperken. Wanneer Active Directory-verificatie ingeschakeld is, is het bedieningspaneel van het apparaat vergrendeld. U kunt de instellingen van het apparaat pas wijzigen als u een gebruikers-ID en wachtwoord invoert.

Active Directory-verificatie biedt de volgende functies:

- Binnenkomende faxgegevens opslaan
- Verkrijgt het e-mailadres van de Active Directory op basis van uw gebruikers-ID tijdens het verzenden van gescande gegevens naar een e-mailserver. Om deze functie te gebruiken, selecteert u de optie **Aan** voor de instelling **E-mailadres ophalen** en de verificatiemethode **LDAP + kerberos**. Uw e-mailadres wordt ingesteld als de afzender als het apparaat gescande gegevens naar een e-mailserver verzendt, of als de ontvanger als u de gescande gegevens naar uw e-mailadres wilt verzenden.

Wanneer Active Directory-verificatie ingeschakeld is, slaat uw apparaat alle binnenkomende faxgegevens op. Als u zich hebt aangemeld, drukt het apparaat alle opgeslagen faxgegevens af.

U kunt de instellingen voor Verificatie actieve directory wijzigen met Beheer via een webbrowser.



Verwante informatie

- [Active Directory-verificatie gebruiken](#)

Active Directory-verificatie configureren met Beheer via een webbrowser

Gerelateerde modellen: MFC-J6955DW/MFC-J6957DW

Active Directory-verificatie biedt ondersteuning voor Kerberos-verificatie en NTLMv2-verificatie. U moet het SNTP-protocol (netwerktijdserver) en de DNS Server-configuratie configureren voor verificatie.

1. Start uw webbrowser.
2. Voer "https://IP-adres van machine" in de adresbalk van uw browser in (waarbij "IP-adres van machine" staat voor het IP-adres van het apparaat).

Bijvoorbeeld:

https://192.168.1.2

3. Voer zo nodig het wachtwoord in in het veld **Inloggen** en klik vervolgens op **Inloggen**.



Het standaardwachtwoord voor het beheer van de apparaatinstellingen vindt u op de achterzijde van het apparaat bij "**Pwd**".

4. Ga naar het navigatiemenu en klik vervolgens op **Beheerder > Functie gebruikersbeperking**.



Begin bij  als het navigatiemenu niet wordt weergegeven aan de linkerkant van het scherm.

5. Selecteer **Verificatie met Active Directory**.
6. Klik op **Indienen**.
7. Selecteer het **Verificatie met Active Directory**-menu.
8. Configureer de volgende instellingen:

Optie	Beschrijving
Opslag fax-RX-gegevens	Selecteer deze optie om binnenkomende faxgegevens op te slaan. U kunt alle binnenkomende faxgegevens afdrukken nadat u zich hebt aangemeld bij het apparaat.
Gebruikers-ID onthouden	Selecteer deze optie om uw gebruikers-ID op te slaan.
Serveradres voor Active Directory	Voer het IP-adres of de servernaam (bijvoorbeeld: ad.voorbeeld.com) van de Active Directory-server in.
Active Directory-domeinnaam	Vul de Active Directory-domeinnaam in.
Protocol en verificatiemethode	Selecteer het protocol en de verificatiemethode.
LDAP-serverpoort	Typ het poortnummer in om de Active Directory-server te verbinden via LDAP (alleen beschikbaar voor de verificatiemethode LDAP + kerberos).
LDAP-zoekbasis	Voer de LDAP-zoekroot in (alleen beschikbaar voor LDAP + kerberos -verificatiemethode).
E-mailadres ophalen	Selecteer deze optie om het aangemelde e-mailadres van de gebruiker te verkrijgen via de Active Directory-server. (alleen beschikbaar voor LDAP + kerberos -verificatiemethode)

Optie	Beschrijving
Basismap van gebruiker ophalen	Selecteer deze optie om de basismap op te halen die wordt gebruikt als bestemming van Scannen naar netwerk. (alleen beschikbaar voor LDAP + kerberos -verificatiemethode)

9. Klik op **Indienen**.

Verwante informatie

- [Active Directory-verificatie gebruiken](#)

Gerelateerde onderwerpen:

- [Beheer via een webbrowser openen](#)
-

Aanmelden om de instellingen van het apparaat te wijzigen via het bedieningspaneel van het apparaat (Active Directory-verificatie)

Gerelateerde modellen: MFC-J6955DW/MFC-J6957DW

Wanneer Active Directory-verificatie ingeschakeld is, is het bedieningspaneel van het apparaat vergrendeld tot u een gebruikers-ID en wachtwoord invoert via het bedieningspaneel van het apparaat.

1. Voer uw gebruikers-ID en wachtwoord in via het touchscreen op het bedieningspaneel van het apparaat.
2. Druk op [OK].
3. Wanneer de verificatie gelukt is, wordt het bedieningspaneel van het apparaat ontgrendeld.



Verwante informatie

- [Active Directory-verificatie gebruiken](#)

LDAP-verificatie gebruiken

Gerelateerde modellen: MFC-J6955DW/MFC-J6957DW

- [Inleiding tot LDAP-verificatie](#)
- [LDAP-verificatie configureren met Beheer via een webbrowser](#)
- [Aanmelden om de instellingen van het apparaat te wijzigen via het bedieningspaneel van het apparaat \(LDAP-verificatie\)](#)

Inleiding tot LDAP-verificatie

Gerelateerde modellen: MFC-J6955DW/MFC-J6957DW

Met LDAP-verificatie kunt u het gebruik van uw apparaat beperken. Wanneer LDAP-verificatie ingeschakeld is, is het bedieningspaneel van het apparaat vergrendeld. U kunt de instellingen van het apparaat pas wijzigen als u een gebruikers-ID en wachtwoord invoert.

LDAP-verificatie biedt de volgende functies:

- Binnenkomende faxgegevens opslaan
- Verkrijgt het e-mailadres van de LDAP-server op basis van uw gebruikers-ID tijdens het verzenden van gescande gegevens naar een e-mailserver. Als u deze functie wilt gebruiken, selecteert u de optie **Aan** voor de instelling **E-mailadres ophalen**. Uw e-mailadres wordt ingesteld als de afzender als het apparaat gescande gegevens naar een e-mailserver verzendt, of als de ontvanger als u de gescande gegevens naar uw e-mailadres wilt verzenden.

Wanneer LDAP-verificatie ingeschakeld is, slaat uw apparaat alle binnenkomende faxgegevens op. Als u zich hebt aangemeld, drukt het apparaat alle opgeslagen faxgegevens af.

U kunt de instellingen voor LDAP-verificatie wijzigen met Beheer via een webbrowser.



Verwante informatie

- [LDAP-verificatie gebruiken](#)

LDAP-verificatie configureren met Beheer via een webbrowser

Gerelateerde modellen: MFC-J6955DW/MFC-J6957DW

1. Start uw webbrowser.
2. Voer "https://IP-adres van machine" in de adresbalk van uw browser in (waarbij "IP-adres van machine" staat voor het IP-adres van het apparaat).
Bijvoorbeeld:
https://192.168.1.2
3. Voer zo nodig het wachtwoord in in het veld **Inloggen** en klik vervolgens op **Inloggen**.



Het standaardwachtwoord voor het beheer van de apparaatinstellingen vindt u op de achterzijde van het apparaat bij "Pwd".

4. Ga naar het navigatiemenu en klik vervolgens op **Beheerder > Functie gebruikersbeperking**.



Begin bij  als het navigatiemenu niet wordt weergegeven aan de linkerkant van het scherm.

5. Selecteer **LDAP-authenticatie**.
6. Klik op **Indienen**.
7. Klik op het menu **LDAP-authenticatie**.
8. Configureer de volgende instellingen:

Optie	Beschrijving
Opslag fax-RX-gegevens	Selecteer deze optie om binnenkomende faxgegevens op te slaan. U kunt alle binnenkomende faxgegevens afdrukken nadat u zich hebt aangemeld bij het apparaat.
Gebruikers-ID onthouden	Selecteer deze optie om uw gebruikers-ID op te slaan.
Adres LDAP-server	Voer het IP-adres of de servernaam (bijvoorbeeld: ldap.voorbeeld.com) van de LDAP-server in.
LDAP-serverpoort	Vul het poortnummer van de LDAP-server in.
LDAP-zoekbasis	Voer de LDAP-zoekrootmap in.
Kenmerk van naam (Zoeksleutel)	Vul het kenmerk in dat u als zoekleutel wilt gebruiken.
E-mailadres ophalen	Selecteer deze optie om het aangemelde e-mailadres van de gebruiker te verkrijgen via de LDAP-server.
Basismap van gebruiker ophalen	Selecteer deze optie om de basismap op te halen die wordt gebruikt als bestemming van Scannen naar netwerk.

9. Klik op **Indienen**.



Verwante informatie

- [LDAP-verificatie gebruiken](#)

Gerelateerde onderwerpen:

- [Beheer via een webbrowser openen](#)

Aanmelden om de instellingen van het apparaat te wijzigen via het bedieningspaneel van het apparaat (LDAP-verificatie)

Gerelateerde modellen: MFC-J6955DW/MFC-J6957DW

Wanneer LDAP-verificatie ingeschakeld is, is het bedieningspaneel van het apparaat vergrendeld tot u een gebruikers-ID en wachtwoord invoert via het bedieningspaneel van het apparaat.

1. Voer uw gebruikers-ID en wachtwoord in via het touchscreen op het bedieningspaneel van het apparaat.
2. Druk op [OK].
3. Wanneer de verificatie gelukt is, wordt het bedieningspaneel van het apparaat ontgrendeld.



Verwante informatie

- [LDAP-verificatie gebruiken](#)

Beveiligd functieslot 3.0 gebruiken

Beveiligd functieslot 3.0 verhoogt de beveiliging door te beperken welke functies op uw apparaat beschikbaar zijn.

- [Voor u Secure Function Lock 3.0 gebruikt](#)
- [Secure Function Lock 3.0 configureren met Beheer via een webbrowser](#)
- [Scannen met Secure Function Lock 3.0](#)
- [De openbare modus configureren voor Secure Function Lock 3.0](#)
- [Extra functies van Secure Function Lock 3.0](#)
- [Een nieuwe chipkaart registreren via het bedieningspaneel van het apparaat](#)
- [Een externe IC-kaartlezer registreren](#)

Voor u Secure Function Lock 3.0 gebruikt

Gebruik Beveiligd functieslot om wachtwoorden te configureren, paginalimieten voor bepaalde gebruikers in te stellen en hun toegang te verlenen tot enkele of alle functies die hier worden vermeld.

U kunt de volgende instellingen voor Beveiligd functieslot 3.0 configureren of wijzigen met behulp van Beheer via een webbrowser:

- **Afdrukken**
Hieronder vallen ook afdruktaken die via AirPrint, Brother iPrint&Scan en Brother Mobile Connect worden verzonden.
Als u de aanmeldnaam van gebruikers vooraf registreert, hoeven de gebruikers hun wachtwoord niet in te voeren wanneer ze de afdrukfunctie gebruiken.
- **Kopie**
- **Scannen**
Hieronder vallen ook scantaken die via Brother iPrint&Scan en Brother Mobile Connect worden verzonden.
- **Fax** (alleen ondersteunde modellen)
 - **Verzenden**
 - **Ontvangen**
- **Media**
 - **Afdrukken van**
 - **Scannen naar**
- **Web Connect** (alleen ondersteunde modellen)
 - **Uploaden**
 - **Downloaden**
- **Apps** (alleen ondersteunde modellen)
- **Paginalimiet (*)**
- **Kleurenafdruk**
- **Paginatellers**
- **Kaartnummer (NFC-ID)** (alleen ondersteunde modellen)



Verwante informatie

- [Beveiligd functieslot 3.0 gebruiken](#)

Secure Function Lock 3.0 configureren met Beheer via een webbrowser

1. Start uw webbrowser.
2. Voer "https://IP-adres van machine" in de adresbalk van uw browser in (waarbij "IP-adres van machine" staat voor het IP-adres van het apparaat).
Bijvoorbeeld:
https://192.168.1.2
3. Voer zo nodig het wachtwoord in in het veld **Inloggen** en klik vervolgens op **Inloggen**.



Het standaardwachtwoord voor het beheer van de apparaatinstellingen vindt u op de achterzijde van het apparaat bij "**Pwd**".

4. Ga naar het navigatiemenu en klik vervolgens op **Beheerder** > **Beperkingsbeheer** of **Functie gebruikersbeperking**.



Begin bij  als het navigatiemenu niet wordt weergegeven aan de linkerkant van het scherm.

5. Selecteer **Beveiligd functieslot**.
6. Klik op **Indienen**.
7. Klik op het menu **Beperkte functies**.
8. Typ een groepsnaam of gebruikersnaam in het veld **Gebruikerslijst / Beperkte functies**.
9. Schakel in de kolom **Afdrukken** en de andere kolommen een selectievakje in of uit om de weergegeven functie te beperken.
10. Als u de paginalimiet wilt configureren, schakelt u het selectievakje **Aan** in de kolom **Paginalimiet** in en typt u het maximumaantal in het veld **Max. pagina's**.
11. Klik op **Indienen**.
12. Klik op het menu **Gebruikerslijst**.
13. Voer in het veld **Gebruikerslijst** de gebruikersnaam in.
14. Typ een wachtwoord in het veld **Wachtwoord**.



Hoeveel tekens u kunt gebruiken, verschilt per model.

15. In het veld **E-mailadres** voert u het e-mailadres van de gebruiker in (alleen op bepaalde modellen beschikbaar).
16. Als u de kaart-ID van de gebruiker wilt registreren, voert u het kaartnummer in het veld **Kaartnummer (NFC-ID)** in (alleen op bepaalde modellen beschikbaar).
17. Selecteer **Gebruikerslijst / Beperkte functies** in de vervolgkeuzelijst voor elke gebruiker.
18. Klik op **Indienen**.



In het menu **Beveiligd functieslot** kunt u ook de instellingen voor het blokkeren van gebruikers instellen.



Verwante informatie

- [Beveiligd functieslot 3.0 gebruiken](#)

Gerelateerde onderwerpen:

- [Beheer via een webbrowser openen](#)

Scannen met Secure Function Lock 3.0

Scanbeperkingen opgeven (voor beheerders)

Met Beveiligd functieslot 3.0 kan een beheerder bepalen welke gebruikers mogen scannen. Als de scanfunctie is uitgeschakeld voor algemene gebruikers, hebben alleen gebruikers voor wie het selectievakje **Scannen** is ingeschakeld, het recht om te scannen.

De scanfunctie gebruiken (voor gebruikers met beperkte rechten)

- Scannen via het bedieningspaneel van het apparaat:
Gebruikers met beperkte rechten moeten hun wachtwoord invoeren op het bedieningspaneel van het apparaat om de scanmodus te activeren.
- Scannen vanaf een computer:
Gebruikers met beperkte rechten moeten hun wachtwoord invoeren op het bedieningspaneel van het apparaat voordat ze vanaf hun computer kunnen scannen. Als ze dit niet doen, wordt een foutmelding op het computerscherm weergegeven.



Als het apparaat chipkaartverificatie ondersteunt, hebben geregistreerde gebruikers ook toegang tot de scanmodus door het NFC-symbool op het bedieningspaneel van het apparaat aan te raken met hun chipkaart.



Verwante informatie

- [Beveiligd functieslot 3.0 gebruiken](#)
-

De openbare modus configureren voor Secure Function Lock 3.0

Gebruik het scherm Secure Function Lock om de openbare modus in te stellen. Deze modus beperkt welke functies beschikbaar zijn voor algemene gebruikers. Algemene gebruikers hoeven geen wachtwoord in te voeren om toegang te krijgen tot functies die via instellingen van openbare modus beschikbaar zijn.



Onder de openbare modus vallen ook afdruktaken die via Brother iPrint&Scan en Brother Mobile Connect worden verzonden.

1. Start uw webbrowser.
2. Voer "https://IP-adres van machine" in de adresbalk van uw browser in (waarbij "IP-adres van machine" staat voor het IP-adres van het apparaat).

Bijvoorbeeld:

https://192.168.1.2

3. Voer zo nodig het wachtwoord in in het veld **Inloggen** en klik vervolgens op **Inloggen**.



Het standaardwachtwoord voor het beheer van de apparaatinstellingen vindt u op de achterzijde van het apparaat bij "**Pwd**".

4. Ga naar het navigatiemenu en klik vervolgens op **Beheerder > Beperkingsbeheer** of **Functie gebruikersbeperking**.



Begin bij  als het navigatiemenu niet wordt weergegeven aan de linkerkant van het scherm.

5. Selecteer **Beveiligd functieslot**.
6. Klik op **Indienen**.
7. Klik op het menu **Beperkte functies**.
8. Schakel in de rij **Openbare modus** een selectievakje in of uit om de weergegeven functie te beperken.
9. Klik op **Indienen**.



Verwante informatie

- [Beveiligd functieslot 3.0 gebruiken](#)

Gerelateerde onderwerpen:

- [Beheer via een webbrowser openen](#)

Extra functies van Secure Function Lock 3.0

Configureer de volgende functies in het scherm Secure Function Lock:

Alle tellers resetten

Klik op **Alle tellers resetten** in de kolom **Paginatellers** om de paginateller te resetten.

Exporteren als CSV-bestand

Klik op **Exporteren als CSV-bestand** om de teller voor de actuele pagina en de laatste pagina inclusief **Gebruikerslijst / Beperkte functies** als een CSV-bestand te exporteren.

Kaartnummer (NFC-ID) (alleen ondersteunde modellen)

Klik op het menu **Gebruikerslijst** en voer vervolgens de kaart-ID van een gebruiker in het veld **Kaartnummer (NFC-ID)** in. U kunt uw chipkaart gebruiken voor de verificatie.

Laatste tellerstand

Klik op **Laatste tellerstand** als u wilt dat de pagina de paginatelling onthoudt nadat de teller werd gereset.

Teller automatisch terugstellen

Klik op **Teller automatisch terugstellen** om het tijdsinterval voor het resetten van de paginateller te configureren. Kies een dagelijks, wekelijks of maandelijks interval.



Verwante informatie

- [Beveiligd functieslot 3.0 gebruiken](#)

Een nieuwe chipkaart registreren via het bedieningspaneel van het apparaat

Gerelateerde modellen: MFC-J6955DW/MFC-J6957DW

1. Raak het NFC-symbool op het bedieningspaneel van het apparaat aan met een geregistreeerde chipkaart.
2. Druk linksboven in het scherm op  XXXX.
3. Druk op [Kaart registreren].
4. Raak het NFC-symbool aan met een nieuwe chipkaart.
Het nummer van de nieuwe chipkaart wordt nu op het apparaat geregistreerd.
5. Druk op [OK].



Verwante informatie

- [Beveiligd functieslot 3.0 gebruiken](#)

Een externe IC-kaartlezer registreren

Als u een externe chipkaartlezer aansluit, gebruik dan Beheer via een webbrowser om de kaartlezer te registreren. Het apparaat ondersteunt externe IC-kaartlezers klasse HID.

1. Start uw webbrowser.
2. Voer "https://IP-adres van machine" in de adresbalk van uw browser in (waarbij "IP-adres van machine" staat voor het IP-adres van het apparaat).

Bijvoorbeeld:

https://192.168.1.2

3. Voer zo nodig het wachtwoord in in het veld **Inloggen** en klik vervolgens op **Inloggen**.



Het standaardwachtwoord voor het beheer van de apparaatinstellingen vindt u op de achterzijde van het apparaat bij "Pwd".

4. Ga naar het navigatiemenu en klik vervolgens op **Beheerder > Externe kaartlezer**.



Begin bij ≡ als het navigatiemenu niet wordt weergegeven aan de linkerkant van het scherm.

5. Voer de benodigde informatie in en klik vervolgens op **Indienen**.
6. Start uw Brother-apparaat opnieuw op om de configuratie te activeren.
7. Sluit de kaartlezer aan op het apparaat.

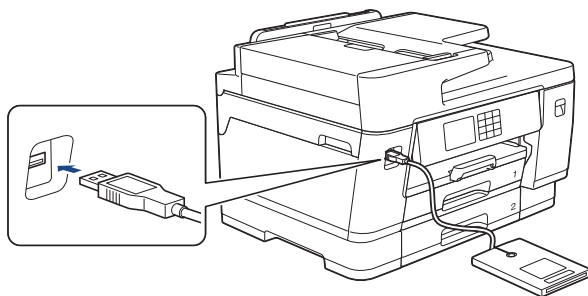

8. Houd de chipkaart tegen de kaartlezer als verificatie.



Verwante informatie

- [Beveiligd functieslot 3.0 gebruiken](#)

Gerelateerde onderwerpen:

- [Beheer via een webbrowser openen](#)

E-mailberichten veilig verzenden of ontvangen

- [Het verzenden of ontvangen van e-mailberichten configureren met Beheer via een webbrowser](#)
- [E-mailberichten verzenden met gebruikersverificatie](#)
- [E-mailberichten veilig verzenden of ontvangen met behulp van SSL/TLS](#)

Het verzenden of ontvangen van e-mailberichten configureren met Beheer via een webbrowser

We raden aan om Beheer via een webbrowser te gebruiken voor de configuratie van het veilig verzenden van e-mailberichten met gebruikersverificatie, of het verzenden en ontvangen van e-mailberichten met behulp van SSL/TLS.

1. Start uw webbrowser.
2. Voer "https://IP-adres van machine" in de adresbalk van uw browser in (waarbij "IP-adres van machine" staat voor het IP-adres van het apparaat).
Bijvoorbeeld:
https://192.168.1.2
3. Voer zo nodig het wachtwoord in in het veld **Inloggen** en klik vervolgens op **Inloggen**.



Het standaardwachtwoord voor het beheer van de apparaatinstellingen vindt u op de achterzijde van het apparaat bij "**Pwd**".

4. Ga naar het navigatiemenu en klik vervolgens op **Netwerk > Netwerk > Protocol**.



Begin bij  als het navigatiemenu niet wordt weergegeven aan de linkerkant van het scherm.

5. Klik in het veld **POP3/IMAP4/SMTP-client** op **Geavanceerde instellingen** en controleer of **POP3/IMAP4/SMTP-client** de status **Ingeschakeld** heeft.
6. Configureer de **POP3/IMAP4/SMTP-client**-instellingen.
 - Controleer of de e-mailinstellingen juist zijn door na het configureren een test-e-mail te verzenden.
 - Raadpleeg uw netwerkbeheerder of internetprovider (ISP) als u niet weet wat de instellingen van de POP3-/IMAP4-/SMTP-server zijn.
7. Klik op **Indienen** wanneer u klaar bent.
Het dialoogvenster **Configuratie voor e-mail verzenden/ontvangen testen** verschijnt.
8. Volg de instructies in het dialoogvenster om de huidige instellingen te testen.



Verwante informatie

- [E-mailberichten veilig verzenden of ontvangen](#)

Gerelateerde onderwerpen:

- [Beheer via een webbrowser openen](#)
- [E-mailberichten veilig verzenden of ontvangen met behulp van SSL/TLS](#)

E-mailberichten verzenden met gebruikersverificatie

Uw apparaat ondersteunt de methode SMTP-AUTH voor het verzenden van e-mails via een e-mailserver die gebruikersverificatie vereist. Deze methode voorkomt dat onbevoegde gebruikers toegang krijgen tot de e-mailserver.

U kunt SMTP-AUTH gebruiken voor het verzenden van e-mailmeldingen, e-mailrapporten en internetfaxen.



U kunt het beste Beheer via een webbrowser gebruiken om de SMTP-verificatie te configureren.

Instellingen van de e-mailserver

U moet de SMTP-verificatiemethode van uw apparaat instellen overeenkomstig de verificatiemethode die door uw e-mailserver wordt gebruikt. Neem contact op met uw netwerkbeheerder of internetprovider (ISP) voor meer informatie over de instellingen van uw e-mailserver.



Om de SMTP-serververificatie in te schakelen: in het **POP3/IMAP4/SMTP-client**-scherm van Beheer via een webbrowser, onder **Serververificatiemethode**, moet u **SMTP-VERIF** selecteren.



Verwante informatie

- [E-mailberichten veilig verzenden of ontvangen](#)

E-mailberichten veilig verzenden of ontvangen met behulp van SSL/TLS

Uw Brother-apparaat ondersteunt SSL/TLS-communicatie. Om een e-mailserver te gebruiken die met SSL/TLS-communicatie werkt, moet u de volgende instellingen configureren.



U kunt het beste Beheer via een webbrowser gebruiken om SSL/TLS te configureren.

Servercertificaat verifiëren

Als u onder **SSL/TLS** de optie **SSL** of **TLS** selecteert, wordt het selectievakje **Servercertificaat verifiëren** automatisch aangevinkt.



- Voordat u het servercertificaat verifieert, moet u het CA-certificaat importeren dat is uitgegeven door de certificeringsinstantie die het servercertificaat heeft ondertekend. Neem contact op met uw netwerkbeheerder of internetprovider (ISP) om na te vragen of het importeren van een CA-certificaat noodzakelijk is.
- Als u het servercertificaat niet hoeft te verifiëren, schakelt u het selectievakje **Servercertificaat verifiëren** uit.

Poortnummer

Als u **SSL** of **TLS** selecteert, wordt de **Poort**-waarde afgestemd op het protocol. Als u het poortnummer handmatig wilt wijzigen, voert u het poortnummer in nadat u **SSL/TLS**-instellingen hebt geselecteerd.

U moet de communicatiemethode van uw apparaat instellen in overeenstemming met de methode die door uw e-mailserver wordt gebruikt. Neem contact op met uw netwerkbeheerder of internetprovider voor meer informatie over de instellingen van uw e-mailserver.

In de meeste gevallen zijn de volgende instellingen vereist voor de beveiligde webmailservices:

SMTP	Poort	25
	Serververificatiemethode	SMTP-VERIF
	SSL/TLS	TLS
POP3	Poort	995
	SSL/TLS	SSL
IMAP4	Poort	993
	SSL/TLS	SSL



Verwante informatie

- [E-mailberichten veilig verzenden of ontvangen](#)

Gerelateerde onderwerpen:

- [Certificaten configureren voor een veilig apparaat](#)
- [Het verzenden of ontvangen van e-mailberichten configureren met Beheer via een webbrowser](#)

Beheerder

- [Netwerkfuncties](#)
- [Beveiligingsfuncties](#)
- [Brother-beheertools](#)

Netwerkfuncties

- [De instellingen van uw apparaat wijzigen met Beheer via een webbrowser](#)
- [Het netwerkconfiguratie-rapport afdrukken](#)
- [De tijd synchroniseren met de SNTP-server met behulp van Beheer via een webbrowser](#)

Beveiligingsfuncties

Uw apparaat gebruikt enkele van de meest recente protocollen voor netwerkbeveiliging en -versleuteling. Deze netwerkfuncties kunnen worden geïntegreerd in uw algemene netwerkbeveiligingsplan om uw gegevens te helpen beschermen en ongeoorloofde toegang tot het apparaat te verhinderen.

- [Netwerkbeveiliging](#)
- [Gebruikersverificatie](#)

Netwerkbeveiliging

- Protocollen die niet nodig zijn uitschakelen
- Certificaten configureren voor een veilig apparaat
- Gebruik SSL/TLS
- Gebruik SNMPv3
- Gebruik IPsec
- IEEE 802.1x-verificatie gebruiken voor een bedraad of draadloos netwerk

Protocollen die niet nodig zijn uitschakelen

1. Start uw webbrowser.
2. Voer "https://IP-adres van machine" in de adresbalk van uw browser in (waarbij "IP-adres van machine" staat voor het IP-adres van het apparaat).

Bijvoorbeeld:

https://192.168.1.2

3. Voer zo nodig het wachtwoord in in het veld **Inloggen** en klik vervolgens op **Inloggen**.



Het standaardwachtwoord voor het beheer van de apparaatinstellingen vindt u op de achterzijde van het apparaat bij "**Pwd**".

4. Ga naar het navigatiemenu en klik vervolgens op **Netwerk > Netwerk > Protocol**.



Begin bij  als het navigatiemenu niet wordt weergegeven aan de linkerkant van het scherm.

5. Schakel het selectievakje van protocollen die u niet nodig hebt uit.
6. Klik op **Indienen**.
7. Start uw Brother-apparaat opnieuw op om de configuratie te activeren.



Verwante informatie

- [Netwerkbeveiliging](#)

Gerelateerde onderwerpen:

- [Beheer via een webbrowser openen](#)

Gebruikersverificatie

- [Active Directory-verificatie gebruiken](#)
- [LDAP-verificatie gebruiken](#)
- [Beveiligd functieslot 3.0 gebruiken](#)

Brother-beheertools

Gebruik een van de Brother-beheertools om de netwerkinstellingen van uw Brother-apparaat te configureren. Ga naar de pagina van uw model **Downloads** op support.brother.com om de tools te downloaden.



Verwante informatie

- [Beheerder](#)
-

Mobiel/Web Connect

- [Brother Web Connect](#)
- [AirPrint](#)
- [Mopria™ Print Service en Mopria™ Scan](#)
- [Brother Mobile Connect](#)
- [Afdrukken met NFC \(Near-Field Communication\)](#)

Brother Web Connect

- [Overzicht Brother Web Connect](#)
- [Onlineservices bij Brother Web Connect](#)
- [Brother Web Connect instellen](#)
- [Documenten scannen en uploaden met Brother Web Connect](#)
- [Een document met behulp van Brother Web Connect uploaden vanaf een extern geheugenapparaat](#)
- [Documenten downloaden en afdrukken met Brother Web Connect](#)
- [Een document met behulp van Brother Web Connect downloaden en opslaan vanaf een extern geheugenapparaat](#)
- [FaxForward naar Cloud of E-mail](#)

Overzicht Brother Web Connect

Bepaalde websites bieden services waarmee gebruikers afbeeldingen en bestanden naar de betreffende website kunnen uploaden en bekijken. Met uw Brother-apparaat kunt u afbeeldingen scannen en naar deze services uploaden. Daarnaast kunt u afbeeldingen die al naar deze services zijn geüpload downloaden en afdrukken.

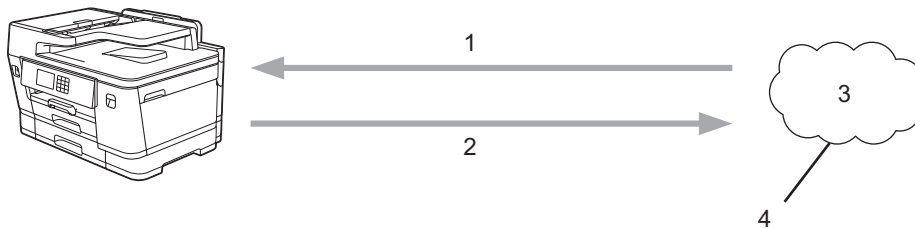

1. Afdrukken
2. Scannen
3. Foto's, afbeeldingen, documenten en andere bestanden
4. Web Service

U kunt Brother Web Connect alleen gebruiken als uw Brother-apparaat verbonden is met een netwerk dat toegang heeft tot internet (via een draadloze of kabelverbinding).

Voor netwerken waarop een proxyserver wordt gebruikt, moet het apparaat ook voor het gebruik van een proxyserver zijn geconfigureerd. Neem contact op met uw netwerkbeheerder als u twijfels hebt over uw netwerkconfiguratie.



Een proxyserver is een computer die bemiddelt tussen computers zonder een rechtstreekse internetverbinding enerzijds en het internet anderzijds.

Druk op het touchscreen op  (Web) of  (Apps) om Brother Web Connect te gebruiken.

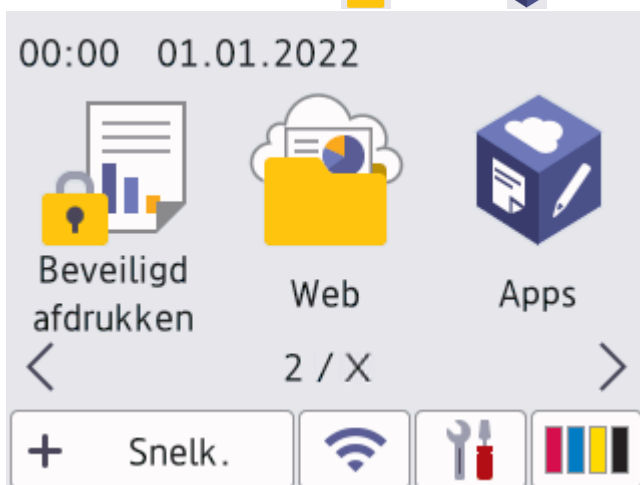



✓ Verwante informatie

- [Brother Web Connect](#)
 - [De instellingen van de proxyserver configureren via het bedieningspaneel van het apparaat](#)
 - [De instellingen van de proxyserver configureren met Beheer via een webbrower](#)

De instellingen van de proxyserver configureren via het bedieningspaneel van het apparaat

Als uw netwerk een proxyserver gebruikt, moeten de volgende proxyservergegevens op het apparaat worden geconfigureerd:

- Adres van proxyserver
- Poortnummer
- Gebruikersnaam
- Wachtwoord

1. Druk op  [Instell.] > [Alle instell.] > [Netwerk] > [Web Connect-instellingen (Web Connect- instellingen)] > [Proxy-instell.] > [Proxy-verbinding].
2. Druk op [Aan].
3. Druk op de gewenste optie en voer de proxyservergegevens in.
Druk op [OK].
4. Druk op .

Verwante informatie

- [Overzicht Brother Web Connect](#)

De instellingen van de proxyserver configureren met Beheer via een webbrower

Als uw netwerk een proxyserver gebruikt, moeten de volgende proxyservergegevens met Beheer via een webbrower worden geconfigureerd:

- Adres van proxyserver
- Poortnummer
- Gebruikersnaam
- Wachtwoord

 Wij raden Microsoft Internet Explorer 11/Microsoft Edge voor Windows, Safari 13 voor Mac, Google Chrome™ voor Android (4.x of hoger) en Google Chrome™/Safari voor iOS (10.x of hoger) aan. Zorg ervoor dat JavaScript en cookies altijd zijn geactiveerd, ongeacht welke browser u gebruikt.

1. Start uw webbrower.
2. Voer "https://IP-adres van machine" in de adresbalk van uw browser in (waarbij "IP-adres van machine" staat voor het IP-adres van het apparaat).



Bijvoorbeeld:

https://192.168.1.2

3. Voer zo nodig het wachtwoord in in het veld **Inloggen** en klik vervolgens op **Inloggen**.

 Het standaardwachtwoord voor het beheer van de apparaatinstellingen vindt u op de achterzijde van het apparaat bij "**Pwd**".

4. Ga naar het navigatiemenu en klik vervolgens op **Netwerk > Netwerk > Protocol**.

 Begin bij  als het navigatiemenu niet wordt weergegeven aan de linkerkant van het scherm.

5. Zorg ervoor dat het selectievakje **Proxy** is aangevinkt en klik vervolgens op **Indienen**.
6. Klik in het veld **Proxy** op **Geavanceerde instellingen**.
7. Voer de proxyservergegevens in.
8. Klik op **Indienen**.

Verwante informatie

- [Overzicht Brother Web Connect](#)

Gerelateerde onderwerpen:

- [Beheer via een webbrower openen](#)

Onlineservices bij Brother Web Connect

Gebruik Brother Web Connect om online-services te openen vanaf uw Brother-apparaat: Sommige van deze webservices bieden zakelijke versies aan.

Om Brother Web Connect te kunnen gebruiken, moet u een account hebben bij de onlineservice die u wilt gebruiken. Als u nog geen account hebt, maakt u er een door op een computer naar de website van de desbetreffende service te gaan.

U hoeft geen account aan te maken om Brother Creative Center te gebruiken. (Brother CreativeCenter is alleen op bepaalde modellen beschikbaar.)

Google Drive™

Een onlineservice voor het opslaan, bewerken, delen en synchroniseren van bestanden.

Website: drive.google.com

Evernote®

Een onlineservice voor het opslaan en beheren van bestanden.

Website: www.evernote.com

Dropbox

Een onlineservice voor het opslaan, delen en synchroniseren van bestanden.

Website: www.dropbox.com

OneDrive

Een onlineservice voor het opslaan, delen en beheren van bestanden.

Website: <https://onedrive.live.com>

Box

Een onlineservice voor het bewerken en delen van documenten.

Website: www.box.com

OneNote

Een onlineservice voor het bewerken en delen van documenten.

Website: www.onenote.com

Brother Creative Center

Een website met verschillende sjablonen zoals kaarten, brochures en kalenders die u kunt afdrucken op uw Brother-apparaat. (alleen in bepaalde landen en op bepaalde modellen beschikbaar)

<https://www.creativecenter.brother/>

Raadpleeg de website van de desbetreffende service voor meer informatie over een van deze services.

In de volgende tabel wordt beschreven welke bestandstypen u met de functie Brother Web Connect kunt gebruiken:

Toegankelijke services	Google Drive™ Evernote® Dropbox OneDrive Box	OneNote	Brother Creative Center
Afbeeldingen downloaden en afdrucken of op media opslaan	JPEG PDF DOCX XLSX PPTX	JPEG PDF DOCX XLSX PPTX	(alleen afdrucken)

Toegankelijke services	Google Drive™ Evernote® Dropbox OneDrive Box	OneNote	Brother Creative Center
Gescande afbeeldingen uploaden	JPEG PDF DOCX XLSX PPTX TIFF	JPEG PDF DOCX XLSX PPTX TIFF	-
Op media opgeslagen afbeeldingen uploaden	JPG	-	-
FaxForward naar de onlineservices	JPEG PDF TIFF	JPEG PDF TIFF	-



- Niet alle services zijn in alle landen verkrijgbaar.
- Voor Hongkong, Taiwan en Korea:
Brother Web Connect ondersteunt alleen bestandsnamen in het Engels. Bestandsnamen in de lokale taal kunnen niet worden gedownload.



Verwante informatie

- [Brother Web Connect](#)

Brother Web Connect instellen

- [Overzicht van de instellingen voor Brother Web Connect](#)
- [Een account voor elke onlineservice maken voordat u Brother Web Connect gebruikt](#)
- [Toegang aanvragen voor Brother Web Connect](#)
- [Een account op uw Brother-apparaat registreren voor Brother Web Connect](#)
- [Brother Web Connect instellen voor Brother CreativeCenter](#)

Overzicht van de instellingen voor Brother Web Connect

Configureer de instellingen voor Brother Web Connect aan de hand van de volgende procedure (als u Brother CreativeCenter gebruikt, dient u deze procedure niet te volgen):

Stap 1: maak een account aan bij de service die u wilt gebruiken.

Ga op een computer naar de website van de service en maak een account aan. (Als u al een account hebt, hoeft u er niet nog een te maken.)

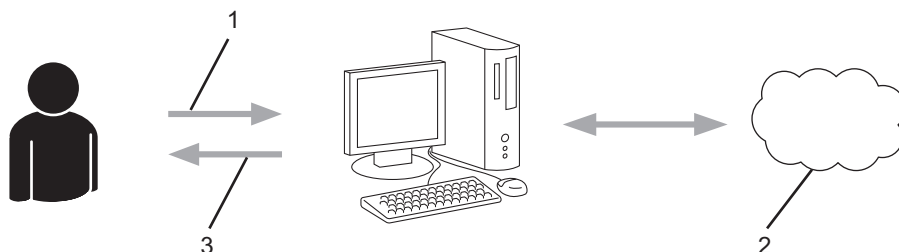

1. Gebruikersregistratie
2. Webservice
3. Account verkrijgen

Stap 2: vraag toegang aan voor Brother Web Connect.

Start Brother Web Connect op een computer en vraag een tijdelijke id aan.

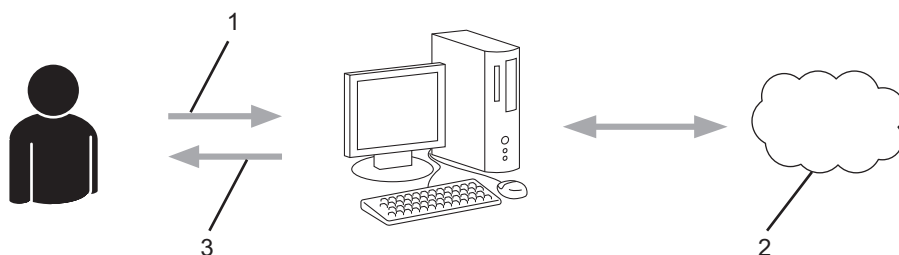

1. Accountinformatie invoeren
2. Brother Web Connect-programmapagina
3. Tijdelijk id verkrijgen

Stap 3: registreer uw accountinformatie bij uw apparaat zodat u toegang krijgt tot de service die u wilt gebruiken.

Voer het tijdelijke id in om de service op uw apparaat in te schakelen. Geef de accountnaam op zoals deze op het apparaat moet worden weergegeven en voer een pincode in als u er een wilt gebruiken.

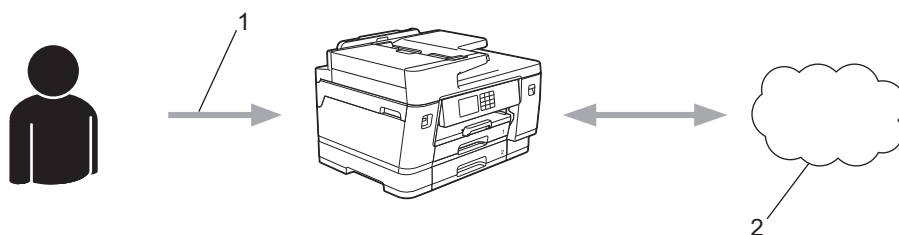

1. Tijdelijk id invoeren
2. Webservice

Uw Brother-apparaat kan nu gebruikmaken van de service.



Verwante informatie

- [Brother Web Connect instellen](#)
-

Een account voor elke onlineservice maken voordat u Brother Web Connect gebruikt

Om met Brother Web Connect toegang tot een onlineservice te kunnen krijgen, moet u een account bij die service hebben. Als u nog geen account hebt, maakt u er een door op een computer naar de website van de desbetreffende service te gaan. Meld u na het maken van een account aan en gebruik de account eenmaal met een computer voordat u de functie Brother Web Connect gebruikt. Als u dit niet doet, krijgt u mogelijk geen toegang tot de service met Brother Web Connect.

Als u al een account hebt, hoeft u er niet nog een te maken.

Na het aanmaken van een account bij de onlineservice die u wilt gebruiken, vraagt u toegang aan tot Brother Web Connect.



Verwante informatie

- [Brother Web Connect instellen](#)

Toegang aanvragen voor Brother Web Connect

Om met Brother Web Connect toegang te kunnen krijgen tot online services, moet u eerst toegang tot Brother Web Connect aanvragen op een computer waarop de software van Brother is geïnstalleerd.

1. Open de website van het programma Brother Web Connect:

Optie	Beschrijving
Windows	<p>Klik op  (Brother Utilities) en vervolgens op de vervolgkeuzelijst en selecteer uw modelnaam (indien nog niet geselecteerd).</p> <p>Klik in de linkernavigatiebalk op Doe meer en klik vervolgens op Brother Web Connect.</p> <p> U kunt de website ook rechtstreeks openen: Type bwc.brother.com in de adresbalk van de webbrowser.</p>
Mac	Type bwc.brother.com in de adresbalk van de webbrowser.

De pagina Brother Web Connect wordt weergegeven.

2. Selecteer de service die u wilt gebruiken.
3. Volg de aanwijzingen op het scherm en vraag toegang aan.

Wanneer u klaar bent, wordt uw tijdelijke id weergegeven.

Blijf in contact met Brother Web Connect

Registratie voltooid.

Voer de volgende tijdelijke id in op het display van uw apparaat.

Tijdelijke id (11 tekens)

XXX XXXX XXXX

OPMERKING: De tijdelijke id blijft slechts 24 uur geldig.

4. Noteer uw tijdelijke id. U hebt deze nodig om accounts voor het apparaat te registreren. De tijdelijke id blijft 24 uur geldig.
5. Sluit de webbrowser.

Nu u een toegangs-id voor Brother Web Connect hebt, moet u deze op uw apparaat registreren en vervolgens vanaf uw apparaat naar de gewenste webservice gaan.



Verwante informatie

- [Brother Web Connect instellen](#)

Een account op uw Brother-apparaat registreren voor Brother Web Connect

Voer uw accountgegevens voor Brother Web Connect in en configureer uw apparaat zodat deze via Brother Web Connect toegang tot de gewenste service kan krijgen.

- U moet toegang aanvragen voor Brother Web Connect om een account op uw apparaat te kunnen registreren.
- Controleer voordat u een account registreert of de juiste datum en tijd zijn ingesteld op het bedieningspaneel van het apparaat.

1. Druk op ◀ of ▶ om [Web] weer te geven.

Druk op [Web].



- Als op het LCD-scherm van het apparaat informatie over de internetverbinding wordt weergegeven, leest u de informatie en drukt u op [OK].
- Op het LCD-scherm worden af en toe updates of aankondigingen over Brother Web Connect-functies weergegeven. Lees de informatie en druk dan op [OK].

2. Druk op ▲ of ▼ om de service weer te geven waarvoor u zich wilt registreren.

Druk op de naam van de service.

3. Druk op [OK] als informatie over Brother Web Connect wordt weergegeven.

4. Druk op [Registr./Verw.] > [Account registreren].

5. Het apparaat laat een bericht zien met het verzoek de tijdelijke id in te voeren die u hebt ontvangen toen u toegang tot Brother Web Connect aanvroeg.

Druk op [OK].

6. Voer het tijdelijke id in via het LCD-scherm en druk vervolgens op [OK].



Als de informatie die u invoert, niet overeenkomt met de tijdelijke id die u hebt ontvangen toen u toegang aanvroeg, of als de tijdelijke id is verlopen, wordt er een foutmelding op het LCD-scherm weergegeven. Voer het juiste tijdelijke id in of vraag opnieuw toegang aan, waardoor u een nieuw tijdelijk id krijgt.

7. Het apparaat laat een bericht zien met het verzoek om de naam van de account in te voeren zoals deze op het LCD-scherm moet worden weergegeven.

Druk op [OK].

8. Voer de naam in via het LCD-scherm en druk vervolgens op [OK].

9. Voer een van de volgende handelingen uit:

- Druk op [Ja] om een pincode voor het account in te stellen. (De pincode beschermt het account tegen toegang door onbevoegden.) Voer een viercijferig nummer in en druk vervolgens op [OK].
- Druk op [Nee] als u geen pincode wilt instellen.



Wanneer de door u ingevoerde accountgegevens worden weergegeven, controleert u of deze correct zijn.

10. Druk op [Ja] om de door u ingevoerde gegevens te registreren.

11. Druk op [OK].

De account is geregistreerd en uw apparaat heeft nu toegang tot de service.

12. Druk op .



Verwante informatie

- [Brother Web Connect instellen](#)

Brother Web Connect instellen voor Brother CreativeCenter

Brother Web Connect werkt automatisch met Brother CreativeCenter. U hoeft geen configuratie door te voeren om de kalenders, visitekaartjes, posters en kaarten te maken die u kunt downloaden via <https://www.creativecenter.brother/>.



Brother CreativeCenter is niet in alle landen beschikbaar.



Verwante informatie

- [Brother Web Connect instellen](#)
-

Documenten scannen en uploaden met Brother Web Connect

Upload uw gescande foto's en documenten rechtstreeks naar een webservice zonder een computer te gebruiken.

- Bij het scannen en uploaden van JPEG-bestanden of doorzoekbare PDF-bestanden is zwart-wit scannen niet beschikbaar.
- Bij het scannen en uploaden van Microsoft Office-bestanden zijn zwart-wit scannen en scannen in grijs tinten niet beschikbaar.
- Bij het scannen en uploaden van JPEG-bestanden wordt elke pagina als afzonderlijk bestand gedownload.
- Geüpload documenten worden opgeslagen in het album **From_BrotherDevice**.

Raadpleeg de website van de desbetreffende service voor informatie over beperkingen, zoals het formaat van documenten of het aantal documenten dat kan worden geüpload.

Als u wegens de functie Beveiligd functieslot (beschikbaar voor bepaalde modellen) beperkt bent in het gebruik van Web Connect, kunt u de gescande gegevens niet uploaden.

1. Laad uw document.
2. Druk op ◀ of ▶ om [Web] weer te geven.

Druk op [Web].



- U kunt ook drukken op [Scannen] > [naar web].
- Als op het LCD-scherm van het apparaat informatie over de internetverbinding wordt weergegeven, leest u de informatie en drukt u op [OK].
- Op het LCD-scherm worden af en toe updates of aankondigingen over Brother Web Connect-functies weergegeven. Lees de informatie en druk dan op [OK].

3. Druk op ▲ of ▼ om de service weer te geven die de host is van de account waarnaar u wilt uploaden.
Druk op de naam van de service.
4. Druk op ▲ of ▼ om uw accountnaam weer te geven en druk er dan op.
5. Als het scherm voor het invoeren van de pincode wordt weergegeven, voert u de viercijferige pincode in en drukt u op [OK].
6. Druk op ▲ of ▼ om [Upload: Scanner] weer te geven.
Druk op [Upload: Scanner].



Als u op [Scannen] > [naar web] hebt gedrukt, wordt deze optie niet weergegeven.

7. Volg de aanwijzingen op het scherm om deze bewerking te voltooien.



Verwante informatie

- [Brother Web Connect](#)

Een document met behulp van Brother Web Connect uploaden vanaf een extern geheugenapparaat

U kunt documenten die zijn opgeslagen op media, zoals een USB-flashstation dat is aangesloten op het apparaat, rechtstreeks naar een webservice uploaden.

Geüpload documenten worden opgeslagen in het album **From_BrotherDevice**.

Raadpleeg de website van de desbetreffende service voor informatie over beperkingen, zoals het formaat van documenten of het aantal documenten dat kan worden geüpload.

Als u wegens de functie Beveiligd functieslot (beschikbaar voor bepaalde modellen) beperkt bent in het gebruik van Web Connect, kunt u geen documenten uploaden die op media zijn opgeslagen.

BELANGRIJK

U mag het USB-flashstation NIET verwijderen zolang er een melding op het LCD-scherm staat. Anders kunnen het USB-flashstation of de daarop opgeslagen gegevens beschadigd raken.



(Voor Hongkong, Taiwan en Korea)

Brother Web Connect ondersteunt alleen bestandsnamen in het Engels. Bestandsnamen in de lokale taal kunnen niet worden geüpload.

1. Plaats een USB-flashstation in uw apparaat.
Het LCD-scherm verandert automatisch.
2. Druk op ▲ of ▼ om de optie [Web] weer te geven en druk er vervolgens op.



- Als op het LCD-scherm van het apparaat informatie over de internetverbinding wordt weergegeven, leest u de informatie en drukt u op [OK].
- Op het LCD-scherm worden af en toe updates of aankondigingen over Brother Web Connect-functies weergegeven. Lees de informatie en druk dan op [OK].

3. Druk op ▲ of ▼ om de service weer te geven die de host is van de account waarnaar u wilt uploaden.
Druk op de naam van de service.
4. Druk op ▲ of ▼ om uw accountnaam weer te geven en druk er dan op.
5. Als het scherm voor het invoeren van de pincode wordt weergegeven, voert u de viercijferige pincode in en drukt u op [OK].
6. Druk op ▲ of ▼ om [Upload: Media] weer te geven.
Druk op [Upload: Media].
7. Volg de aanwijzingen op het scherm om deze bewerking te voltooien.



Verwante informatie

- [Brother Web Connect](#)

Documenten downloaden en afdrukken met Brother Web Connect

Documenten die naar uw account zijn geüpload, kunnen rechtstreeks naar het apparaat worden gedownload en worden afgedrukt. Documenten die andere gebruikers naar hun eigen accounts hebben geüpload om die te delen, kunnen ook naar uw apparaat worden gedownload en worden afgedrukt wanneer u gerechtigd bent om deze documenten weer te geven.

Als u documenten van andere gebruikers wilt downloaden, moet u gerechtigd zijn om de desbetreffende albums of documenten weer te geven.

Als u wegens de functie Beveiligd functieslot (beschikbaar voor bepaalde modellen) een beperkte gebruiker bent voor Web Connect, kunt u de gegevens niet downloaden.

De beperkingfunctie van de pagina Beveiligd functieslot is van toepassing op de afdruktaak die gebruik maakt van Web Connect.



Voor Hongkong, Taiwan en Korea:

Brother Web Connect ondersteunt alleen bestandsnamen in het Engels. Bestandsnamen in de lokale taal kunnen niet worden gedownload.



Verwante informatie

- [Brother Web Connect](#)
 - [Downloaden en afdrukken met webservices](#)
 - [Brother CreativeCenter-sjablonen downloaden en afdrukken](#)
-

Downloaden en afdrucken met webservices

>> Verwante informatie

1. Druk op ◀ of ▶ om [Web] weer te geven.

Druk op [Web].



- Als op het LCD-scherm van het apparaat informatie over de internetverbinding wordt weergegeven, leest u de informatie en drukt u op [OK].
- Op het LCD-scherm worden af en toe updates of aankondigingen over Brother Web Connect-functies weergegeven. Lees de informatie en druk dan op [OK].

2. Druk op ▲ of ▼ om de service weer te geven die de host is van het document dat u wilt downloaden en afdrucken.

Druk op de naam van de service.

3. Druk op ▲ of ▼ om uw accountnaam weer te geven en druk er dan op. Als het scherm voor het invoeren van de pincode wordt weergegeven, voert u de viercijferige pincode in en drukt u op [OK].

4. Druk op ▲ of ▼ om [Download: Print] weer te geven.

Druk op [Download: Print].

5. Druk op ▲ of ▼ om het gewenste album weer te geven en druk erop.



- Een album is een collectie documenten. Welke term in de praktijk wordt gebruikt, is echter afhankelijk van de gebruikte service. Bij gebruik van Evernote® moet u bijvoorbeeld eerst het notitieboek en vervolgens de notitie selecteren.
- Bij bepaalde services hoeven documenten niet in albums te worden opgeslagen. Selecteer [Ongsrt. Best. Bek.] als u documenten wilt selecteren die niet in albums zijn opgeslagen.

6. Druk op de bestandsnaam die u wilt afdrucken. Controleer het document op het LCD-scherm en druk op [OK]. Selecteer nog meer documenten die u wilt afdrucken (maximaal 10 documenten).

7. Druk wanneer u klaar bent op [OK].

8. Volg de aanwijzingen op het scherm om deze bewerking te voltooien.



Verwante informatie

- [Documenten downloaden en afdrucken met Brother Web Connect](#)

Gerelateerde onderwerpen:

- [Brother CreativeCenter-sjablonen downloaden en afdrucken](#)

Brother CreativeCenter-sjablonen downloaden en afdrucken

Brother CreativeCenter is niet in alle landen beschikbaar.

1. Druk op ◀ of ▶ om [Apps] weer te geven.

Druk op [Apps].



- Als op het LCD-scherm van het apparaat informatie over de internetverbinding wordt weergegeven, leest u de informatie en drukt u vervolgens op [OK].
- Op het LCD-scherm worden af en toe updates of aankondigingen over Brother Web Connect-functies weergegeven. Lees de informatie en druk dan op [OK].

2. Druk op ▲ of ▼ om [Afdr van "CreativeCenter"-sjablonen] weer te geven.

Druk op [Afdr van "CreativeCenter"-sjablonen].

3. Druk op ▲ of ▼ om de gewenste categorie weer te geven en druk erop.
4. Selecteer het gewenste bestand. Voer het aantal kopieën in dat u wilt afdrucken en druk dan op [OK]. Herhaal deze stap tot u alle bestanden hebt geselecteerd die u wilt afdrucken.
5. Druk wanneer u klaar bent op [OK].



Als op het LCD-scherm van het apparaat informatie over de aanbevolen afdrুকinstellingen wordt weergegeven, leest u de informatie en drukt u op [OK].

6. Volg de aanwijzingen op het scherm om deze bewerking te voltooien.



Verwante informatie

- [Documenten downloaden en afdrucken met Brother Web Connect](#)

Gerelateerde onderwerpen:

- [Downloaden en afdrucken met webservices](#)

Een document met behulp van Brother Web Connect downloaden en opslaan vanaf een extern geheugenapparaat

U kunt JPEG-, PDF- en Microsoft Office-bestanden downloaden van een service en deze rechtstreeks opslaan op media die op het apparaat zijn aangesloten. Documenten die andere gebruikers naar hun eigen accounts hebben geüpload om die te delen, kunnen ook naar uw apparaat worden gedownload als u gerechtigd bent om deze documenten weer te geven.

- Controleer of er voldoende ruimte beschikbaar is op uw USB-flashstation.
- Als u documenten van andere gebruikers wilt downloaden, moet u gerechtigd zijn om de desbetreffende albums of documenten weer te geven.
- Gedownloade bestanden krijgen een naam die op de huidige datum is gebaseerd. De eerste afbeelding die op 1 juli wordt opgeslagen, krijgt bijvoorbeeld de naam 07010001.jpg. De datumnotatie voor de bestandsnaam is ook afhankelijk van de regio-instelling.
- Afbeeldingen worden opgeslagen in de map "BROTHER", die u kunt vinden op het hoofdniveau van het medium.

BELANGRIJK

U mag het USB-flashstation NIET verwijderen zolang er een melding op het LCD-scherm staat. Anders kunnen het USB-flashstation of de daarop opgeslagen gegevens beschadigd raken.

1. Plaats een USB-flashstation in uw apparaat.
Het LCD-scherm verandert automatisch.
2. Druk op ▲ of ▼ om de optie [Web] weer te geven en druk er vervolgens op.



- Als op het LCD-scherm van het apparaat informatie over de internetverbinding wordt weergegeven, leest u de informatie en drukt u op [OK].
- Op het LCD-scherm worden af en toe updates of aankondigingen over Brother Web Connect-functies weergegeven. Lees de informatie en druk dan op [OK].

3. Druk op ▲ of ▼ om de service weer te geven die de host is van het document dat u wilt downloaden.
Druk op de naam van de service.
4. Druk op ▲ of ▼ om uw accountnaam weer te geven en druk er dan op. Als het scherm voor het invoeren van de pincode wordt weergegeven, voert u de viercijferige pincode in en drukt u op [OK].
5. Druk op ▲ of ▼ om [Download: Media] weer te geven.
Druk op [Download: Media].
6. Volg de aanwijzingen op het scherm om deze bewerking te voltooien.



- Een album is een collectie documenten. Welke term in de praktijk wordt gebruikt, is echter afhankelijk van de gebruikte service. Bij gebruik van Evernote® moet u bijvoorbeeld eerst het notitieboek en vervolgens de notitie selecteren.
- Bij bepaalde services hoeven documenten niet in albums te worden opgeslagen. Selecteer [Ongsrt. Best. Bek.] als u documenten wilt selecteren die niet in albums zijn opgeslagen.



Verwante informatie

- [Brother Web Connect](#)

FaxForward naar Cloud of E-mail

- Gebruik de functie FaxDoorst. n. Cloud om uw inkomende faxen automatisch naar uw accounts door te sturen met de beschikbare onlineservices.

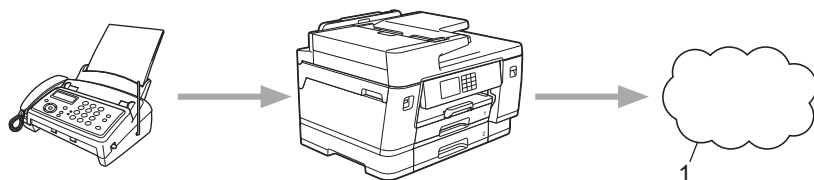

1. Webservice

- Gebruik de functie FaxDoorst. n. e-mail om uw inkomende faxen automatisch als e-mailbijlagen naar een inbox te sturen.

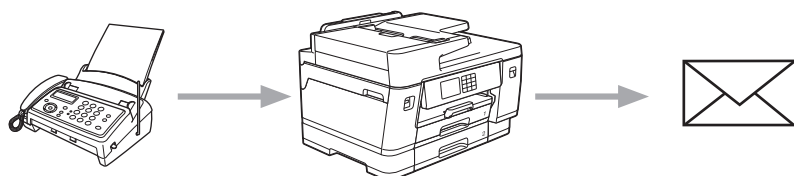

Verwante informatie

- [Brother Web Connect](#)
 - [Fax doorzenden naar Cloud of E-mail inschakelen](#)
 - [Fax doorzenden naar Cloud of E-mail uitschakelen](#)

Fax doorzenden naar Cloud of E-mail inschakelen

Schakel de functie Fax doorzenden in om binnenkomende faxen automatisch als e-mailbijlagen door te zenden naar een online service of een inbox.

- Deze functie is alleen beschikbaar voor zwart-witfaxen.
- Als u deze functie inschakelt, kunt u de volgende functies niet gebruiken:
 - Geheugenontvangst ([Fax Doorzenden], [Fax Opslaan])
 - [PC-Fax ontv.]

1. Druk op ◀ of ▶ om [Apps] weer te geven.

Druk op [Apps].



- Als op het LCD-scherm van het apparaat informatie over de internetverbinding wordt weergegeven, leest u de informatie en drukt u vervolgens op [OK].
- Op het LCD-scherm worden af en toe updates of aankondigingen over Brother Web Connect-functies weergegeven. Lees de informatie en druk dan op [OK].

2. Druk op ▲ of ▼ om [FaxForward naar Cloud/E-mail] weer te geven.

Druk op [FaxForward naar Cloud/E-mail].



- Als informatie over [FaxForward naar Cloud/E-mail] wordt weergegeven, leest u de informatie en drukt u vervolgens op [OK].

3. Druk op [Aan].

4. Druk op [Doorsturen naar cloud] of [Doorsturen naar E-mail].

- Als u [Doorsturen naar cloud] hebt geselecteerd, kiest u de online service waarmee u de faxen wilt ontvangen en geeft u uw accountnaam op.
- Als u [Doorsturen naar E-mail] hebt geselecteerd, selecteert u het e-mailadres waarop u de faxen als e-mailbijlagen wilt ontvangen.

5. Volg de aanwijzingen op het scherm om deze bewerking te voltooien.



Verwante informatie

- [FaxForward naar Cloud of E-mail](#)

Gerelateerde onderwerpen:

- [Opties voor geheugenontvangst](#)

Fax doorzenden naar Cloud of E-mail uitschakelen

Schakel de functie Fax doorzenden uit als u niet langer wilt dat binnenkomende faxen automatisch als e-mailbijlagen naar een online service of inbox worden doorgezonden.

Als het machinegeheugen nog ontvangen faxen bevat, kunt u Fax doorzenden niet uitschakelen.

1. Druk op ◀ of ▶ om [Apps] weer te geven.

Druk op [Apps].



- Als op het LCD-scherm van het apparaat informatie over de internetverbinding wordt weergegeven, leest u de informatie en drukt u vervolgens op [OK].
- Op het LCD-scherm worden af en toe updates of aankondigingen over Brother Web Connect-functies weergegeven. Lees de informatie en druk dan op [OK].

2. Druk op ▲ of ▼ om [FaxForward naar Cloud/E-mail] weer te geven.

Druk op [FaxForward naar Cloud/E-mail].



Als informatie over [FaxForward naar Cloud/E-mail] wordt weergegeven, leest u de informatie en drukt u vervolgens op [OK].

3. Druk op [Uit].

4. Druk op [OK].



Verwante informatie

- [FaxForward naar Cloud of E-mail](#)

AirPrint

- [Overzicht AirPrint](#)
- [Voordat u AirPrint gebruikt \(macOS\)](#)
- [Afdrukken met AirPrint](#)
- [Scannen met AirPrint \(macOS\)](#)
- [Een fax verzenden met AirPrint \(macOS\)](#)

Overzicht AirPrint

AirPrint is een afdrukoplossing voor Apple-besturingssystemen waarmee u draadloos foto's, e-mailberichten, webpagina's en documenten kunt afdrukken vanaf een iPad, iPhone, iPod touch of Mac-computer zonder dat u daarvoor een driver hoeft te installeren.

Bovendien kunt u met AirPrint rechtstreeks vanaf een Mac-computer faxen verzenden zonder ze eerst af te drukken en documenten naar uw Mac-computer scannen.

Ga naar de Apple-website voor meer informatie.

Apparatuur die is voorzien van de Apple-badge, is specifiek ontwikkeld voor gebruik met de technologie die op de badge is aangegeven en door de ontwikkelaar gecertificeerd omdat die voldoet aan de prestatiestandaarden van Apple.



✓ Verwante informatie

- [AirPrint](#)

Voordat u AirPrint gebruikt (macOS)

Voeg het apparaat op uw Mac-computer aan de lijst met printers toe voordat u met macOS afdrukt.

1. Selecteer **Systeemvoorkeuren...** in het menu Apple.
2. Klik op **Printers en scanners**.
3. Klik op het pictogram + onder het printerpaneel aan de linkerkant.
Het scherm **Toevoegen** verschijnt.
4. Selecteer uw apparaat en selecteer vervolgens **AirPrint** in het snelmenu **Gebruik**.
5. Klik op **Toevoegen**.



Verwante informatie



- [AirPrint](#)
-

Afdrukken met AirPrint

- [Afdrukken van iPad, iPhone of iPod touch](#)
- [Afdrukken met AirPrint \(macOS\)](#)

Afdrukken van iPad, iPhone of iPod touch

De afdrukprocedure kan per toepassing variëren. In onderstaand voorbeeld wordt Safari gebruikt.

1. Controleer of het apparaat is ingeschakeld.
Controleer of u het juiste papier in de papierlade hebt geplaatst en wijzig de papierinstellingen voor de papierlade op uw apparaat.
2. Open vanuit Safari de pagina die u wilt afdrukken.
3. Tik op  of .
4. Tik op **Afdrukken**.
5. Controleer of uw apparaat is geselecteerd.
6. Als een andere machine (of geen printer) is geselecteerd, tikt u op **Printer**.
Een lijst met beschikbare machines verschijnt.
7. Tik op de naam van uw apparaat.
8. Selecteer de gewenste opties, zoals het aantal af te drukken pagina's of tweezijdig afdrukken (indien ondersteund door uw apparaat).
9. Tik op **Afdrukken**.



Verwante informatie

- [Afdrukken met AirPrint](#)

Afdrukken met AirPrint (macOS)

De afdrukprocedure kan per toepassing variëren. In onderstaand voorbeeld wordt Safari gebruikt. Controleer of uw apparaat in de printerlijst op uw Mac-computer wordt vermeld voordat u de afdrukprocedure start.

1. Controleer of het apparaat is ingeschakeld.
Controleer of u het juiste papier in de papierlade hebt geplaatst en wijzig de papierinstellingen voor de papierlade op uw apparaat.
2. Gebruik Safari op uw Mac-computer om de pagina te openen die u wilt afdrukken.
3. Klik op het **Archief**-menu en selecteer vervolgens **Druk af**.
4. Controleer of uw apparaat is geselecteerd. Als een ander apparaat (of geen printer) is geselecteerd, klikt u op het snelmenu **Printer** en selecteert u uw apparaat.
5. Geef de gewenste opties op, zoals het aantal af te drukken pagina's of tweezijdig afdrukken (indien ondersteund door uw apparaat).
6. Klik op **Druk af**.



Verwante informatie

- [Afdrukken met AirPrint](#)

Gerelateerde onderwerpen:

- [Voordat u AirPrint gebruikt \(macOS\)](#)

Scannen met AirPrint (macOS)

Controleer of uw apparaat in de scannerlijst op uw Mac-computer wordt vermeld voordat u de scanprocedure start.

1. Plaats uw document.
2. Selecteer **Systeemvoorkeuren...** in het menu Apple.
3. Klik op **Printers en scanners**.
4. Selecteer uw apparaat in de scannerlijst.
5. Klik op het tabblad **Scan** en klik vervolgens op de knop **Open scanner....**
Het scannervenster verschijnt.
6. Als u het document in de ADF (automatische documentinvoer) plaatst, vinkt u het selectievakje **Gebruik documentlade** aan en bepaalt u het formaat van uw document in het snelmenu voor het instellen van de scangrootte.
7. Selecteer de bestemmingsmap of bestemmingstoepassing in het snelmenu voor het instellen van de bestemming.
8. Klik op **Toon details** om indien nodig de scaninstellingen te wijzigen.
U kunt de afbeelding handmatig bijsnijden door de muisaanwijzer over het gedeelte dat u wilt scannen te slepen wanneer u vanaf de glasplaat scant.
9. Klik op **Scan**.



Verwante informatie

- [AirPrint](#)

Gerelateerde onderwerpen:

- [Voordat u AirPrint gebruikt \(macOS\)](#)

Een fax verzenden met AirPrint (macOS)

Controleer of uw apparaat in de printerlijst op uw Mac-computer wordt vermeld. Apple TextEdit wordt in onderstaand voorbeeld gebruikt.



- AirPrint ondersteunt alleen faxdocumenten in zwart-wit.
- Uw apparaat ondersteunt de functie Beveiligd functieslot. Faxverzending via AirPrint is niet beschikbaar als elke gebruiker beperkte rechten voor het versturen van faxen heeft.

1. Controleer of het apparaat is ingeschakeld.
2. Open op uw Mac-computer het bestand dat u als fax wilt verzenden.
3. Klik op het **Archief**-menu en selecteer vervolgens **Druk af**.
4. Klik op het snelmenu **Printer** en selecteer vervolgens **Brother XXX-XXXX - Fax** (waarbij XXX-XXXX staat voor het model van uw apparaat).
5. Voer de gegevens van geadresseerde van de fax in.
6. Klik op **Fax**.



Verwante informatie

- [AirPrint](#)

Gerelateerde onderwerpen:

- [Voordat u AirPrint gebruikt \(macOS\)](#)

Mopria™ Print Service en Mopria™ Scan

Mopria™ Print Service is een afdrukfunctie en Mopria™ is een scanfunctie op mobiele apparaten met Android™ die is ontwikkeld door de Mopria™ Alliance. Met deze service kunt u verbinding maken met hetzelfde netwerk als waarop uw apparaat is aangesloten en afdrukken en scannen zonder verdere configuratietaken te hoeven uitvoeren.

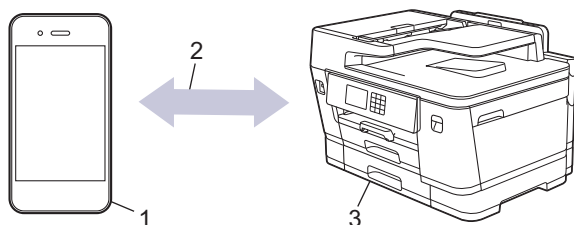

1. Mobiele Android™-apparaten
2. Wi-Fi®-verbinding
3. Uw apparaat

U moet de Mopria™ Print Service of Mopria™ Scan downloaden via Google Play™ en op uw Android™-apparaat installeren. Voordat u deze service kunt gebruiken, moet u deze inschakelen.

Verwante informatie

- [Mobiël/Web Connect](#)

Brother Mobile Connect

Gebruik Brother Mobile Connect om af te drukken en te scannen vanaf een mobiel apparaat.

- Voor Android™-apparaten

Met Brother Mobile Connect kunt u de functies van het Brother-apparaat rechtstreeks gebruiken vanaf uw Android™-apparaat.

Download en installeer Brother Mobile Connect via Google Play™.

- Voor alle iOS- of iPadOS-apparaten, waaronder iPhone, iPad en iPod touch

Met Brother Mobile Connect kunt u de functies van het Brother-apparaat rechtstreeks gebruiken vanaf uw iOS- of iPadOS-apparaat.

Download en installeer Brother Mobile Connect via de App Store.



Verwante informatie

- [Mobiël/Web Connect](#)

Afdrukken met NFC (Near-Field Communication)

Gerelateerde modellen: MFC-J6940DW

NFC (Near Field Communication) voorziet in eenvoudige transacties, gegevensuitwisseling en draadloze verbindingen tussen twee apparaten die zich dicht bij elkaar bevinden.

Wanneer de NFC-functie door uw Android™-apparaat wordt ondersteund, kunt u gegevens (foto's, pdf-bestanden en tekstbestanden) afdrukken door het apparaat even tegen het NFC-symbool op het bedieningspaneel van het apparaat te houden.

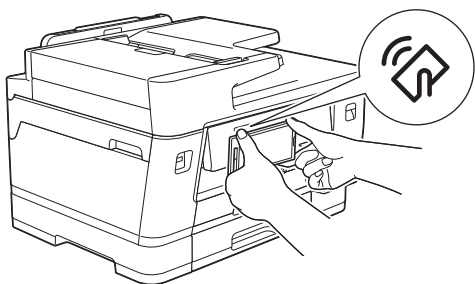

U moet Brother Mobile Connect op uw Android™-apparaat downloaden en installeren om deze functie te kunnen gebruiken.

✓ **Verwante informatie**

- [Mobiël/Web Connect](#)

Gerelateerde onderwerpen:

- [Overzicht van het bedieningspaneel](#)

Problemen oplossen

Als u denkt dat er een probleem is met uw apparaat, controleert u eerst elk van de onderstaande items om het probleem te identificeren en volgt u de tips voor het oplossen van problemen.

U kunt de meeste problemen zelf oplossen. Ga voor veelgestelde vragen en tips voor het oplossen van problemen naar support.brother.com:

1. Ga naar support.brother.com.
2. Klik op **Veelgestelde vragen en probleemoplossing** en zoek uw modelnaam.

Controleer eerst de volgende punten:

- Het netsnoer van het apparaat is correct aangesloten en het apparaat is ingeschakeld.
- Alle beschermende onderdelen van het apparaat zijn verwijderd.
- De inktcartridges zijn op de juiste wijze geïnstalleerd.
- De scannerklep en de klep ter verwijdering van vastgelopen papier zijn volledig gesloten.
- Het papier is op de juiste manier in de papierlade geplaatst.
- De interfacekabels zijn goed aangesloten op het apparaat en de computer, of de draadloze verbinding is zowel op het apparaat als uw computer ingesteld.
- (Voor netwerkmodellen) Het toegangspunt (voor een draadloze verbinding), de router of de hub is ingeschakeld en de verbindingknop knippert.
- Op het LCD-scherm van het apparaat worden meldingen weergegeven.

Als u met de controles het probleem niet hebt opgelost, identificeer dan het probleem en >> *Verwante informatie*



Verwante informatie

- [Fout- en onderhoudsmeldingen](#)
- [Vastgelopen documenten](#)
- [Printer of papier vastgelopen](#)
- [Als u problemen hebt met het apparaat](#)
- [De gegevens van het apparaat controleren](#)
- [Uw apparaat resetten](#)

Gerelateerde onderwerpen:

- [Problemen met de papierverwerking en afdrukproblemen](#)
- [Telefoon- en faxproblemen](#)
- [Overige problemen](#)
- [Netwerkproblemen](#)
- [Problemen met AirPrint](#)

Fout- en onderhoudsmeldingen

Zoals bij alle geavanceerde kantoorproducten, kunnen fouten voorvallen en moeten verbruiksartikelen mogelijk worden vervangen. Als dit gebeurt, identificeert uw apparaat de fout of het vereiste routineonderhoud en toont hij het geschikte bericht. De meest voorkomende meldingen met betrekking tot fouten en onderhoud staan in de tabel.

De meeste meldingen over fouten en algemene onderhoudswerkzaamheden kunt u zelf afhandelen. Ga voor meer tips naar de pagina **Veelgestelde vragen en probleemoplossing** voor uw model op support.brother.com.



- (MFC-J6940DW)

Als een foutmelding op het touchscreen verschijnt en uw Android™-apparaat de NFC-functie ondersteunt, houdt u het apparaat even tegen het NFC-pictogram op het bedieningspaneel om de laatste FAQ's (veelgestelde vragen) voor uw apparaat te raadplegen. (Mogelijk worden hiervoor kosten in rekening gebracht door uw telefoonaanbieder.)

Controleer of de NFC-instellingen op uw Brother-apparaat en Android™-apparaat zijn ingeschakeld.

- Verwijzingen naar *Verwante informatie* vindt u onder aan deze pagina.

Foutmelding	Oorzaak	Wat te doen
Aanraakscherm init. mislukt	Het touchscreen werd aangeraakt voordat het inschakelen was voltooid.	Zorg ervoor dat niets het touchscreen raakt of erop steunt, vooral wanneer u het apparaat inschakelt.
	Tussen het onderste deel van het touchscreen en het frame kan zich vuil hebben opgehoopt.	Steek een stuk stevig papier tussen het onderste deel van het touchscreen en het frame en schuif het stuk papier heen en weer om het vuil te verwijderen.
Afgebroken (Verb. verbroken)	De andere partij of het faxapparaat van de andere partij heeft de oproep afgebroken.	<p>Probeer de fax opnieuw te verzenden of te ontvangen.</p> <p>Als oproepen geregeld onderbroken worden en u een VoIP-systeem (Voice over IP) gebruikt, kunt u proberen de compatibiliteit te wijzigen naar Basis (voor VoIP).</p> <p>➤➤ <i>Verwante informatie: Storing op de telefoonlijn/VoIP</i></p>
Alleen BK afdr. (Alleen Z/W afdr.)	<p>Een of meer kleurencartridges zijn aan vervanging toe.</p> <p>U kunt nog ongeveer vier weken in zwart-wit afdrukken, afhankelijk van het aantal pagina's dat u afdrukt.</p> <p>Wanneer dit bericht op het LCD-scherm wordt weergegeven, werken de volgende functies als volgt:</p> <ul style="list-style-type: none"> • Afdrukken Als het mediatype is ingesteld op Normaal papier en Grijstinten is geselecteerd in de printerdriver, kunt u het apparaat als zwart-witprinter gebruiken. • Kopiëren Als de papiersoort is ingesteld op Normaal papier, kunt u kopieën in zwart-wit maken. • Faxen Als de papiersoort is ingesteld op Normaal papier, worden de faxen 	<p>Vervang de inktcartridges.</p> <p>➤➤ <i>Verwante informatie: De inktcartridges vervangen</i></p> <p>Hoewel in de kolom Oorzaak opties worden weergegeven voor het gebruik van het apparaat nadat deze foutmelding verschijnt, kunt u het apparaat pas weer gebruiken nadat u een of meer van de inktcartridges onder de volgende voorwaarden hebt vervangen:</p> <p>Als u de stekker uit het stopcontact verwijdert of de inktcartridge verwijdert.</p>

Foutmelding	Oorzaak	Wat te doen
	op het apparaat in zwart-wit ontvangen en afgedrukt.	
Communicatiefout	Een slechte telefoonverbinding heeft een communicatiefout veroorzaakt.	Verzend de fax opnieuw of sluit het apparaat op een andere telefoonlijn aan. Als het probleem nog niet verholpen is, neemt u contact op met het telefoonbedrijf en vraagt u of ze uw telefoonlijn willen controleren.
Document vastgelopen/te lang (Documentstoring/te lang)	Het document is niet goed geplaatst of ingevoerd, of het document dat via de ADF is gescand, is te lang.	Verwijder het vastgelopen document en druk vervolgens op  . Plaats het document op de juiste wijze in de ADF (automatische documentinvoer). >> <i>Verwante informatie: Documenten in de ADF (automatische documentinvoer) plaatsen</i> >> <i>Verwante informatie: Vastgelopen documenten</i>
Foute lade-inst. (Verkeerde lade-instell)	De apparaat-instellingen voor het papierformaat en de lade-instellingen komen niet overeen met het formaat van het papier in de gebruikte lade.	Volg de instructies op het touchscreen en probeer opnieuw af te drukken. Configureer de papierformaatinstelling voor de lade volgens de aanwijzingen op het LCD-scherm.
Geen antw/Bezet	Het gebelde nummer antwoordt niet of is bezet.	Controleer het nummer en probeer opnieuw.
Geen antwoord	Het aangesloten USB-apparaat reageert niet.	Ontkoppel het apparaat van de USB Direct Interface.
Geen apparaat	Bij het configureren van het Wi-Fi Direct-netwerk vindt het Brother-apparaat uw mobiele apparaat niet.	<ul style="list-style-type: none"> • Zorg ervoor dat de Wi-Fi Direct-modus geactiveerd is op het apparaat en op het mobiele apparaat. • Plaats het mobiele apparaat dicht bij uw Brother-apparaat. • Verplaats uw Brother-apparaat en het mobiele apparaat naar een ruimte zonder obstakels. • Als u het Wi-Fi Direct-netwerk handmatig configureert, dient u ervoor te zorgen dat u het correcte wachtwoord ingevoerd hebt. • Als uw mobiele apparaat over een configuratiepagina beschikt voor het verkrijgen van een IP-adres, dient u ervoor te zorgen dat het IP-adres van uw mobiele apparaat geconfigureerd werd via DHCP.
Geen Beller ID	Er is geen overzicht van inkomende oproepen beschikbaar. Er zijn geen oproepen binnengekomen of u bent niet geabonneerd op de nummerweergavedienst van uw telefoonbedrijf.	Neem contact op met uw telefoonbedrijf als u nummerweergave (Beller ID) wilt gebruiken. >> <i>Verwante informatie: Nummerweergave (Beller ID)</i>
Geen bestand	Het USB-flashstation in het mediastation bevat geen JPG-bestand.	Plaats het juiste USB-flashstation opnieuw in de sleuf.
Geen contact	Het Brother-apparaat en uw mobiele apparaat kunnen niet communiceren tijdens de Wi-Fi Direct-netwerkconfiguratie.	<ul style="list-style-type: none"> • Plaats het mobiele apparaat dicht bij uw Brother-apparaat.

Foutmelding	Oorzaak	Wat te doen
		<ul style="list-style-type: none"> • Verplaats uw Brother-apparaat en het mobiele apparaat naar een ruimte zonder obstakels. • Ga na of u de correcte pincode ingevoerd hebt als u de PIN-methode van WPS gebruikt.
Geen papier ingevoerd (Geen pap. Ingev.)	Het papier in het apparaat is op of het papier is niet juist in de papierlade geplaatst.	Voer een van de volgende handelingen uit: <ul style="list-style-type: none"> • Plaats opnieuw papier in de lade en volg de instructies op het LCD-scherf. • Verwijder het papier uit de lade, plaats het vervolgens opnieuw en volg de instructies op het LCD-scherf. >> Verwante informatie: Papier plaatsen
	Het papier is niet in het midden van de sleuf voor handmatige invoer geplaatst. Het papier is niet in het midden van de MF-lade geplaatst.	Verwijder het papier, plaats het opnieuw in het midden van de sleuf voor handmatige invoer en volg de instructies op het LCD-scherf. Verwijder het papier, plaats het opnieuw in het midden van de MF-lade en volg de instructies op het LCD-scherf. >> Verwante informatie: Papier in de sleuf voor handmatige invoer plaatsen >> Verwante informatie: Papier in de multifunctionele lade (Multif. lade) plaatsen
	De klep ter verwijdering van vastgelopen papier is niet goed gesloten.	Controleer of de klep ter verwijdering van vastgelopen papier aan beide zijden goed is gesloten. >> Verwante informatie: Printer of papier vastgelopen
	Er heeft zich papierstof opgehoopt op het oppervlak van de papierdoorvoerrollen.	Maak de papierdoorvoerrollen schoon. >> Verwante informatie: De papierdoorvoerrollen voor papierlade 1 reinigen of De papierdoorvoerrollen voor papierlade 2 en papierlade 3 reinigen
Geheugen vol	Het geheugen van het apparaat is vol.	Als een fax wordt verzonden of een kopieerbewerking wordt uitgevoerd: <ul style="list-style-type: none"> • Druk op  of Stoppen, wacht tot de andere bewerkingen zijn voltooid en probeer het vervolgens opnieuw. • Druk op Deelafdruk om de tot dan toe gescande pagina's te kopiëren. • Wis de gegevens die in het geheugen zijn opgeslagen. Om extra geheugen vrij te maken, kunt u de functie voor ontvangen in het geheugen uitschakelen. >> Verwante informatie: Ontvangst in geheugen uitschakelen • Hiermee drukt u faxen af die in het geheugen zijn opgeslagen. >> Verwante informatie: Een fax in het geheugen van het apparaat afdrukken

Foutmelding	Oorzaak	Wat te doen
Herhaaldelijk geen papierinvoer (Herhaaldelijk Lade nazien)	Het papier in het apparaat is op of het papier is niet juist in de papierlade geplaatst.	Voer een van de volgende handelingen uit: <ul style="list-style-type: none"> Plaats opnieuw papier in de lade en volg de instructies op het LCD-scherm. Verwijder het papier uit de lade, plaats het vervolgens opnieuw en volg de instructies op het LCD-scherm. »» Verwante informatie: Papier plaatsen
	Er heeft zich papierstof opgehoopt op het oppervlak van de papierdoorvoerrollen.	Maak de papierdoorvoerrollen schoon. »» Verwante informatie: De papierdoorvoerrollen voor papierlade 1 reinigen of De papierdoorvoerrollen voor papierlade 2 en papierlade 3 reinigen
Herhaaldelijke papierstoringen (Herh. vastgelopen papier)	Er bevindt zich in het apparaat een voorwerp dat er niet hoort, zoals een paperclip of een stuk afgescheurd papier.	Verwijder eventuele vreemde voorwerpen of stukjes papier uit het apparaat. »» Verwante informatie: Papiersnippers verwijderen
Het maximaal aantal apparaten is al verbonden via Wi-Fi Direct.	Het maximaal aantal mobiele apparaten is al aangesloten op het Wi-Fi Direct-netwerk wanneer het Brother-apparaat de groepseigenaar is.	Na het verbreken van de huidige verbinding tussen uw Brother-apparaat en een ander mobiel apparaat, probeert u de Wi-Fi Direct-instellingen opnieuw te configureren. U kunt de verbindingstatus controleren door het netwerkconfiguratierapport af te drukken. »» Verwante informatie: Het netwerkconfiguratierapport afdrukken
Hub is Onbruikbaar.	Een hub of een USB-flashstation met een hub is aangesloten op de USB Direct Interface.	Hubs, inclusief USB-flashstations met een ingebouwde hub, worden niet ondersteund. Ontkoppel het apparaat van de USB Direct Interface.
Inkt bijna op	De inkt is bijna op. Als de verzendende machine de fax kan omzetten, wordt de kleurenfax door uw apparaat afgedrukt als een zwart-witfax.	Bereid een nieuwe inktcartridge voor. U kunt doorgaan met afdrukken totdat <i>Vervang inkt</i> wordt weergegeven op het touchscreen. »» Verwante informatie: De inktcartridges vervangen U kunt zelfs nog scannen als het inktniveau laag is of de cartridge aan vervanging toe is.
Inktabsorb. bijna vol	Het inktopvangbakje is bijna vol.	Het inktopvangbakje moet bijna worden vervangen. Neem contact op met de klantenservice van Brother of met uw lokale Brother-reseller.
Inktabsorbeerstukken vol (Inktabsorbtiekussentje vol)	Het inktopvangbakje is vol. Voor optimale prestaties van uw Brother-apparaat moeten deze onderdelen regelmatig worden onderhouden en uiteindelijk vervangen worden. Omdat periodiek onderhoud voor deze onderdelen vereist is, valt vervanging van de onderdelen niet onder de garantie. Na hoeveel tijd deze artikelen aan vervanging toe zijn, is afhankelijk van het aantal keren dat het inktstelsel moet worden doorgespoeld en gespoeld om het te reinigen. Tijdens de verschillende doorspuit- en spoelbewerkingen loopt er inkt in deze vakjes. Hoe vaak doorspuit- en spoelbewerkingen voor	Het inktopvangbakje moet worden vervangen. Neem contact op met de klantenservice van Brother of uw plaatselijke Brother-servicecenter om een afspraak te maken voor een onderhoudsbeurt. Het apparaat reinigt zichzelf nadat: <ul style="list-style-type: none"> U het netsnoer losmaakt en opnieuw aansluit. Een papierstoring is verholpen. Het apparaat 30 dagen niet is gebruikt (weinig gebruik).

Foutmelding	Oorzaak	Wat te doen
	reinigingsdoeleinden worden uitgevoerd, is afhankelijk van verschillende omstandigheden. Als u het apparaat bijvoorbeeld vaak in- en uitschakelt, zullen er heel wat schoonmaakcycli uitgevoerd worden, aangezien het apparaat automatisch een reiniging uitvoert bij het opstarten.	<ul style="list-style-type: none"> Inkcartridges van dezelfde kleur 12 keer zijn vervangen.
Installeer inkt	Een van de inkcartridges is niet correct geïnstalleerd.	<p>Verwijder de inkcartridge en plaats hem langzaam opnieuw. Hij moet stevig op zijn plaats vastklikken.</p> <p>➤➤ <i>Verwante informatie: De inkcartridges vervangen</i></p>
Kan niet detect.	U hebt te snel een nieuwe inkcartridge geïnstalleerd en het apparaat heeft deze niet gedetecteerd.	<p>Verwijder de nieuwe inkcartridge en installeer hem langzaam opnieuw tot deze stevig op zijn plaats klikt.</p> <p>➤➤ <i>Verwante informatie: De inkcartridges vervangen</i></p>
	Een van de inkcartridges is niet correct geïnstalleerd.	➤➤ <i>Verwante informatie: De inkcartridges vervangen</i>
	Er is een inkcartridge voor het verkeerde Brother-model geïnstalleerd.	Controleer de modelnummers op de inkcartridges en installeer de juiste cartridges.
<p>Kan niet reinigen XX</p> <p>Kan niet initialiseren XX</p> <p>Afdruk. onmog. XX</p>	<p>Het apparaat heeft een mechanisch probleem.</p> <p>-OF-</p> <p>Er bevindt zich in het apparaat een voorwerp dat er niet hoort, zoals een paperclip of een stuk afgescheurd papier.</p>	<p>Open de scannerklep en verwijder eventuele vreemde voorwerpen en papiersnippers uit het binnenste van het apparaat. Als het probleem hiermee niet is verholpen, haalt u de stekker van het apparaat uit het stopcontact en steekt u deze na enkele minuten weer in het stopcontact.</p> <p>U kunt aanvullende handelingen proberen om vastgelopen papier te verwijderen.</p> <p>➤➤ <i>Verwante informatie: Papiersnippers verwijderen</i></p> <p>(Als u ontvangen documenten en faxen niet kunt afdrukken, brengt u ze over naar een ander faxapparaat of naar uw computer.)</p> <p>➤➤ <i>Verwante informatie: Faxberichten of het faxjournaal overzetten</i></p>
Kan niet scannen XX	Het apparaat heeft een mechanisch probleem.	<p>Haal de stekker van het apparaat uit het stopcontact en steek deze na een paar minuten weer in het stopcontact.</p> <p>(Als u ontvangen documenten en faxen niet kunt afdrukken, brengt u ze over naar een ander faxapparaat of naar uw computer.)</p> <p>➤➤ <i>Verwante informatie: Faxberichten of het faxjournaal overzetten</i></p>
Klep is open. (Deksel is open.)	Het scannerdeksel zit niet goed dicht.	<p>Til het scannerdeksel op en sluit dit weer.</p> <p>Controleer of het telefoonsnoer en de interfacekabel (indien gebruikt) op de juiste manier in de kabelgoot liggen en achter uit het apparaat komen.</p>
	Het deksel van de inkcartridge zit niet goed dicht.	Sluit het deksel van de inkcartridge (het moet vastklikken).
Lade 1 bijna leeg	De papierlade is bijna leeg.	Plaats papier in de lege papierlade die aangegeven wordt op het LCD-scherm.

Foutmelding	Oorzaak	Wat te doen
Lade 2 bijna leeg Lade 3 bijna leeg		
Lade-instellingen Instellingen van lade 1 Instellingen van lade 2 Instellingen van lade 3 MF-lade-instellingen	Dit bericht wordt weergegeven wanneer de instelling om het papiertype en grootte te bevestigen is ingeschakeld.	Om dit bevestigingsbericht niet weer te geven, stelt u de instelling in op Uit. >> Verwante informatie: De instelling voor het controleren van het papier wijzigen
Media is vol.	Op het USB-flashstation waarvan u gebruikmaakt, is onvoldoende vrije ruimte beschikbaar om de documenten te scannen.	Verwijder bestanden die u niet gebruikt van het USB-flashstation om ruimte vrij te maken en probeer het vervolgens opnieuw.
Onbruikb. app. Apparaat loskoppelen van frontconnector en machine uit- en weer aanzetten (Koppel apparaat los van frontconnector en zet de machine uit en vervolgens aan)	Op de USB Direct Interface is een defect apparaat aangesloten.	Ontkoppel het apparaat van de USB Direct Interface. Schakel het apparaat uit en opnieuw in.
Onbruikb. app. Koppel het USB-apparaat los. (Koppel USB-apparaat los.)	Een USB-apparaat of een USB-flashstation dat niet wordt ondersteund, is aangesloten op de USB Direct Interface.	Ontkoppel het apparaat van de USB Direct Interface.
Onjuiste cartridge	Het modelnummer van de inktcartridge is niet compatibel met uw apparaat.	Controleer of het cartridge modelnummer voor uw apparaat geschikt is.
Onvoldoende faxgeh.	Het faxgeheugen is vol.	Voer een van de volgende handelingen uit: <ul style="list-style-type: none"> • Wis de gegevens in het geheugen. Om extra geheugen vrij te maken, kunt u de functie voor ontvangen in het geheugen uitschakelen. >> Verwante informatie: Ontvangst in geheugen uitschakelen • Druk de faxen in het geheugen af. >> Verwante informatie: Een fax in het geheugen van het apparaat afdrukken
Papierform. onjuist	De papierformaatinstelling komt niet overeen met het formaat van het papier in de lade. -OF- De afdrukstand is niet geschikt voor het papierformaat. -OF- U hebt de papiergeleiders in de lade niet ingesteld op het gebruikte papierformaat.	<ol style="list-style-type: none"> 1. Controleer of het papierformaat dat u op het LCD-scherm van het apparaat hebt geselecteerd overeenkomt met het papierformaat in de lade. >> Verwante informatie: Het papierformaat en de papiersoort wijzigen 2. Controleer of u het papier in de juiste richting hebt ingevoerd en de papiergeleiders op het juiste papierformaat hebt ingesteld. >> Verwante informatie: Papier plaatsen

Foutmelding	Oorzaak	Wat te doen
		<p>3. Volg de instructies op het LCD-scherm nadat u het formaat en de richting van het papier hebt gecontroleerd.</p> <p>Bij afdrucken vanaf de computer moet u ervoor zorgen dat het in de printerdriver (of in de toepassing waarmee u wilt afdrucken) gekozen papierformaat overeenkomt met het formaat van het papier in de lade.</p> <p>➤➤ <i>Verwante informatie: Afdrukinstellingen (Windows)</i></p>
Papierlade niet gedetecteerd	De papierlade is niet goed ingebracht.	Duw de papierlade langzaam volledig in het apparaat.
Papierlade 1 niet gedetecteerd	Er zit papier of een vreemd voorwerp in het apparaat waardoor de papierlade niet goed kan worden ingebracht.	Trek de papierlade uit het apparaat en verwijder het vastgelopen papier of het voorwerp. Als u het vastgelopen papier niet kunt vinden of verwijderen ➤➤ <i>Verwante informatie: Printer of papier vastgelopen</i>
Papierlade 2 niet gedetecteerd		
Papierlade 3 niet gedetecteerd		
Rest. gegevens in geheugen	Er zitten nog afdrukgegevens in het geheugen van het apparaat.	Druk op  . Het apparaat annuleert de taak en verwijdert deze uit het geheugen. Probeer opnieuw te printen.
Temperatuur hoog	De kamertemperatuur is te hoog.	Verlaag de temperatuur in de ruimte en laat het apparaat vervolgens afkoelen tot kamertemperatuur. Probeer het opnieuw als het apparaat is afgekoeld.
Temperatuur laag	De kamertemperatuur is te laag.	Zodra de kamer warmer is, geeft u het apparaat de tijd om tot kamertemperatuur op te warmen. Probeer opnieuw wanneer het apparaat is opgewarmd.
Vast voor/achter	Het papier is vastgelopen in het apparaat.	Verwijder voorzichtig het vastgelopen papier. ➤➤ <i>Verwante informatie: Printer of papier vastgelopen</i>
Vast voor		
Vast achter		Als het papier opnieuw vastloopt, probeert u de storing op een andere manier te verhelpen. ➤➤ <i>Verwante informatie: Papiersnippers verwijderen</i>
Vast in MF-lade		De papiergeleiders zijn niet op het juiste papierformaat afgesteld.
Handmatige invoersleuf vastgel.	De papiersteun is niet juist in het apparaat geïnstalleerd.	Controleer of de papiergeleiders op het juiste papierformaat zijn afgesteld.
Voor/MF-lade vastgelopen		
Voor/handm. invoersleuf vastgel.		
Vast in lade2	Er is meer dan één vel papier in de sleuf voor handmatige invoer geplaatst. -OF- Er is een nieuw vel papier in de sleuf voor handmatige invoer geplaatst voordat u hiertoe opdracht kreeg via het touchscreen.	Zorg ervoor dat de papiersteun volledig in het apparaat is geïnstalleerd. ➤➤ <i>Verwante informatie: Papier is voor in het apparaat vastgelopen</i>
Vast in lade3		
Opnieuw vast XX		Plaats nooit meer dan één vel tegelijk in de sleuf voor handmatige invoer. Plaats het volgende vel papier pas in de sleuf voor handmatige invoer als u hiertoe opdracht krijgt via het touchscreen. Verwijder voorzichtig het vastgelopen papier. ➤➤ <i>Verwante informatie: Printer of papier vastgelopen</i>

Foutmelding	Oorzaak	Wat te doen
	Er heeft zich papierstof opgehoopt op het oppervlak van de papierdoorvoerrollen.	Maak de papierdoorvoerrollen schoon. »» Verwante informatie: <i>De papierdoorvoerrollen voor papierlade 1 reinigen of De papierdoorvoerrollen voor papierlade 2 en papierlade 3 reinigen</i>
Verbindingsfout	Andere apparaten proberen tegelijk verbinding te maken met het Wi-Fi Direct-netwerk.	Zorg ervoor dat er geen andere apparaten verbinding proberen te maken met het Wi-Fi Direct-netwerk en probeer de Wi-Fi Direct-instellingen opnieuw te configureren.
Verkeerde kleur inkt	Er is een inktcartridge op de verkeerde positie geïnstalleerd.	Controleer welke inktcartridges niet op de plek van de juiste kleur zijn geïnstalleerd en plaats deze in de correcte positie.
Vervang inkt	Een of meer inktcartridges zijn aan vervanging toe. Het apparaat stopt alle printbewerkingen. Als er geheugenruimte is, worden zwart-witfaxen in het geheugen opgeslagen. Als het verzendende apparaat de fax kan omzetten, wordt de kleurenfax als een zwart-witfax in het geheugen opgeslagen.	Vervang de inktcartridges. »» Verwante informatie: <i>De inktcartridges vervangen</i> U kunt zelfs nog scannen als het inkniveau laag is of de cartridge aan vervanging toe is.
Verzend Fout (Verzendfout) Onjuiste inst. voor doc.-form.	De optie voor het documentformaat komt niet overeen met het formaat van uw faxdocument.	Selecteer de juiste optie voor het documentformaat en druk vervolgens nogmaals op Fax start .



Verwante informatie

- [Problemen oplossen](#)
 - [Faxberichten of het faxjournaal overzetten](#)
 - [Foutmeldingen bij het gebruik van de functie Brother Web Connect](#)

Gerelateerde onderwerpen:

- [Overzicht van het touchscreen-LCD](#)
- [Het netwerkconfiguratie rapport afdrukken](#)
- [De inktcartridges vervangen](#)
- [Storing op de telefoonlijn/VoIP](#)
- [Documenten in de ADF \(automatische documentinvoer\) plaatsen](#)
- [Vastgelopen documenten](#)
- [Nummerweergave \(Beller ID\)](#)
- [Papier plaatsen](#)
- [Papier in de sleuf voor handmatige invoer plaatsen](#)
- [Printer of papier vastgelopen](#)
- [Papiersnippers verwijderen](#)
- [De papierdoorvoerrollen voor papierlade 1 reinigen](#)
- [De papierdoorvoerrollen voor papierlade 2 en papierlade 3 reinigen](#)
- [Ontvangst in geheugen uitschakelen](#)
- [Een fax in het geheugen van het apparaat afdrukken](#)
- [Afdrukinstellingen \(Windows\)](#)
- [Problemen met de papierverwerking en afdrukproblemen](#)
- [De instelling voor het controleren van het papier wijzigen](#)
- [Papier in de multifunctionele lade \(Multif. lade\) plaatsen](#)

-
- Papier is voor in het apparaat vastgelopen
 - Het papierformaat en de papiersoort wijzigen
-

Faxberichten of het faxjournaal overzetten

Als het volgende op het LCD-scherm wordt weergegeven:

- [Kan niet reinigen XX]
- [Kan niet initialiseren XX]
- [Afdruk. onmog. XX]
- [Kan niet scannen XX]

In dat geval raden wij u aan om de faxen naar een ander faxapparaat of naar uw computer over te zetten.

➤➤ *Verwante informatie: Faxberichten naar een ander apparaat overzetten*

➤➤ *Verwante informatie: Faxberichten naar uw computer overzetten*

U kunt ook het faxjournaal overzetten om te controleren of er faxen zijn die u moet overzetten.

➤➤ *Verwante informatie: Het faxjournaal naar een ander faxapparaat overzetten*



Verwante informatie



- [Fout- en onderhoudsmeldingen](#)
 - [Faxberichten naar een ander apparaat overzetten](#)
 - [Faxberichten naar uw computer overzetten](#)
 - [Het faxjournaal naar een ander faxapparaat overzetten](#)

Gerelateerde onderwerpen:

- [Gebruik PC-Fax Ontvangen om ontvangen faxen over te brengen naar uw computer \(alleen Windows\)](#)
- [De netwerkinstellingen terugzetten naar de fabrieksinstellingen](#)
- [Uw apparaat resetten](#)
- [Overzicht van de resetfuncties](#)
- [Papier is voor in het apparaat vastgelopen](#)
- [Papier is achter in het apparaat vastgelopen](#)

Faxberichten naar een ander apparaat overzetten

U kunt de faxoverdrachtmodus alleen activeren als uw stations-ID is ingesteld.

1. Druk op  om de fout tijdelijk te wissen.
2. Druk op  [Instell.] > [Alle instell.] > [Service] > [Dataoverdracht] > [Fax overdracht (Faxoverdracht)].
3. Voer een van de volgende handelingen uit:
 - Als op het touchscreen [Geen dataopslag] wordt weergegeven, zijn er geen faxen meer in het geheugen van het apparaat.
Druk op [Sluiten] en vervolgens op .
 - Voer het faxnummer in waarnaar de faxen moeten worden doorgestuurd.
4. Druk op [Fax start].



Verwante informatie



- [Faxberichten of het faxjournaal overzetten](#)

Gerelateerde onderwerpen:

- [Uw stations-ID instellen](#)

Faxberichten naar uw computer overzetten

U kunt de faxen in het geheugen van het apparaat naar uw computer overzetten.

1. Druk op  om de fout tijdelijk te wissen.
2. Controleer of de Brother-software en drivers op uw computer zijn geïnstalleerd en schakel vervolgens **PC-FAX Ontvangen** op uw computer in.
3. Start  (**Brother Utilities**), klik vervolgens op de vervolgkeuzelijst en selecteer uw modelnaam (indien nog niet geselecteerd).
4. Klik in de linkernavigatiebalk op **PC-FAX** en klik vervolgens op **Ontvangen**.
5. Lees en bevestig de instructies op uw computer.
Faxen in het geheugen van het apparaat worden automatisch naar uw computer verzonden.



Wanneer faxen in het geheugen naar uw computer worden verzonden:

Zorg ervoor dat u [PC-Fax ontv.] op het apparaat hebt ingesteld.

Als er zich faxen in het geheugen van het apparaat bevinden wanneer u PC-Fax Ontvangen instelt, wordt u via het touchscreen gevraagd of u de faxen naar uw computer wilt overbrengen.

Als Faxvoorbeeld is uitgeschakeld, wordt u gevraagd of u reservekopieën wilt afdrukken.

Druk op [Ja] om alle faxen in het geheugen naar uw computer over te brengen.



Verwante informatie



- [Faxberichten of het faxjournaal overzetten](#)

Gerelateerde onderwerpen:

- [Gebruik PC-Fax Ontvangen om ontvangen faxen over te brengen naar uw computer \(alleen Windows\)](#)

Het faxjournaal naar een ander faxapparaat overzetten

U kunt de faxoverdrachtmodus alleen activeren als uw stations-ID is ingesteld.

1. Druk op  om de fout tijdelijk te wissen.
2. Druk op  [Instell.] > [Alle instell.] > [Service] > [Dataoverdracht] > [Rapporttransfer].
3. Voer het faxnummer in waarnaar het faxjournaal moet worden doorgestuurd.
4. Druk op [Fax start].

Verwante informatie

- [Faxberichten of het faxjournaal overzetten](#)

Gerelateerde onderwerpen:

- [Uw stations-ID instellen](#)

Foutmeldingen bij het gebruik van de functie Brother Web Connect

Uw Brother-apparaat geeft een foutmelding weer als er zich een fout voordoet. De meest voorkomende foutmeldingen vindt u in het schema.

U kunt de meeste fouten zelf oplossen. Ga voor meer tips naar de pagina **Veelgestelde vragen en probleemoplossing** voor uw model op support.brother.com.

Verbindingsfout

Foutmeldingen	Oorzaak	Handelwijze
Verbindingsfout 02	Het apparaat is niet verbonden met een netwerk.	<ul style="list-style-type: none">Controleer de netwerkverbinding.Als de optie <i>Web of Apps</i> kort na het inschakelen van het apparaat is ingedrukt, is er mogelijk nog geen netwerkverbinding tot stand gebracht. Wacht even en probeer het opnieuw.
Verbindingsfout 03	<ul style="list-style-type: none">De netwerk- of serverinstellingen zijn incorrect.Er is een probleem met het netwerk of de server.	<ul style="list-style-type: none">Controleer of de netwerkinstellingen correct zijn, of wacht even en probeer het later opnieuw.Als de optie <i>Web of Apps</i> kort na het inschakelen van het apparaat is ingedrukt, is er mogelijk nog geen netwerkverbinding tot stand gebracht. Wacht even en probeer het opnieuw.
Verbindingsfout 07	De instellingen voor datum en tijd zijn incorrect.	Geef de juiste instellingen voor datum en tijd op. Houd er rekening mee dat de fabrieksinstellingen van datum en tijd mogelijk zijn hersteld als het netsnoer van het apparaat is ontkoppeld.

Verificatiefout

Foutmeldingen	Oorzaak	Handelwijze
Verificatiefout 01	De door u ingevoerde pincode om toegang te krijgen tot de account, is onjuist. De pincode is het viercijferige nummer dat u hebt ingevoerd toen u de account voor het apparaat registreerde.	Voer de juiste pincode in.
Verificatiefout 02	U hebt een onjuiste tijdelijke id ingevoerd.	Voer de juiste tijdelijke id in.
	De tijdelijke id die u hebt ingevoerd, is verlopen. Een tijdelijke id blijft 24 uur geldig.	Probeer nogmaals toegang te verkrijgen via Brother Web Connect. U ontvangt een nieuwe tijdelijke ID die u kunt gebruiken om de account bij het apparaat te registreren.
Verificatiefout 03	De naam die u als schermnaam hebt ingevoerd, is al geregistreerd door een andere gebruiker van de service.	Geef een andere schermnaam op.

Serverfout

Foutmeldingen	Oorzaak	Handelwijze
Serverfout 01	De verificatiegegevens van het apparaat (om toegang tot de service te krijgen) zijn verlopen of ongeldig.	Probeer nogmaals toegang te verkrijgen via Brother Web Connect. U ontvangt een nieuwe tijdelijke ID die u kunt gebruiken om de account bij het apparaat te registreren.
Serverfout 03	Het bestand dat u wilt uploaden, kan een van de volgende problemen hebben: <ul style="list-style-type: none">• Het bestand overschrijdt een van de limieten van de service, bijvoorbeeld voor het aantal pixels of de bestandsgrootte.• Het bestandstype wordt niet ondersteund.• Het bestand is beschadigd.	Het bestand kan niet worden gebruikt: <ul style="list-style-type: none">• Controleer de beperkingen voor formaat of indeling van de service.• Sla het bestand op als een ander type bestand.• Zorg, indien mogelijk, voor een nieuwe, niet beschadigde versie van het bestand.
Serverfout 13	Er is een probleem waardoor de service momenteel niet kan worden gebruikt.	Wacht even en probeer het opnieuw. Wanneer de melding opnieuw wordt weergegeven, start u de service via een computer om te controleren of deze al dan niet beschikbaar is.

Snelkoppelingsfout

Foutmeldingen	Oorzaak	Handelwijze
Snelkoppelingsfout 02	De snelkoppeling kan niet worden gebruikt, omdat het account na het opslaan van de snelkoppeling is verwijderd.	Verwijder de snelkoppeling en registreer het account en de snelkoppeling opnieuw.



Verwante informatie

- [Fout- en onderhoudsmeldingen](#)

Vastgelopen documenten

- Een document is aan de bovenzijde van de ADF vastgelopen
- Een document is aan de onderzijde van de ADF vastgelopen
- Het document is in de ADF vastgelopen
- Papiersnippers die in de ADF (automatische documentinvoer) zijn vastgelopen verwijderen
- Fout- en onderhoudsmeldingen

Een document is aan de bovenzijde van de ADF vastgelopen

1. Verwijder al het papier uit de ADF dat niet is vastgelopen.
2. Open het ADF-deksel.
3. Verwijder het vastgelopen document door het omhoog te trekken.

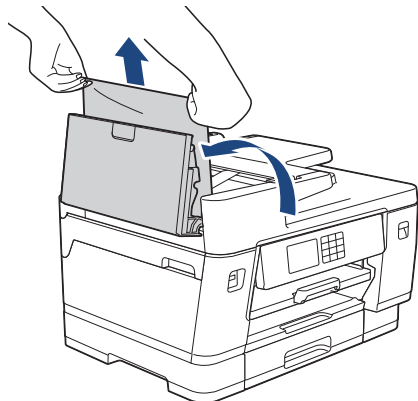

4. Sluit het ADF-deksel.
5. Druk op .

BELANGRIJK

Sluit de ADF-klep zorgvuldig door er op het midden op te drukken, om toekomstige papierstoringen te voorkomen.





Verwante informatie

- [Vastgelopen documenten](#)

Een document is aan de onderzijde van de ADF vastgelopen

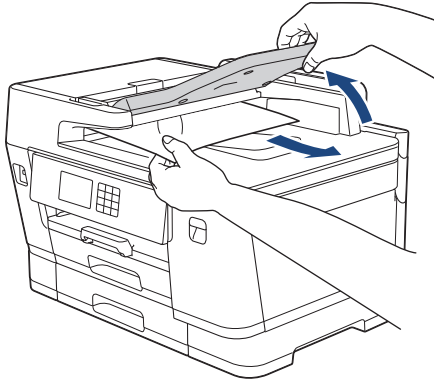
1. Verwijder al het papier uit de ADF dat niet is vastgelopen.
2. Til de ADF-documentsteun omhoog en verwijder het vastgelopen papier.



3. Druk op .

Verwante informatie

- [Vastgelopen documenten](#)

Het document is in de ADF vastgelopen

1. Verwijder al het papier uit de ADF dat niet is vastgelopen.
2. Til het documentdeksel op.
3. Trek het vastgelopen document naar rechts eruit.

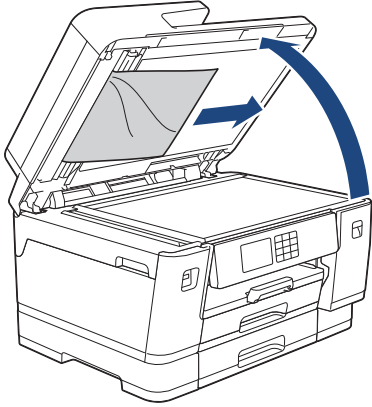

4. Sluit het documentdeksel.
5. Druk op .





Verwante informatie

- [Vastgelopen documenten](#)

Papiersnippers die in de ADF (automatische documentinvoer) zijn vastgelopen verwijderen

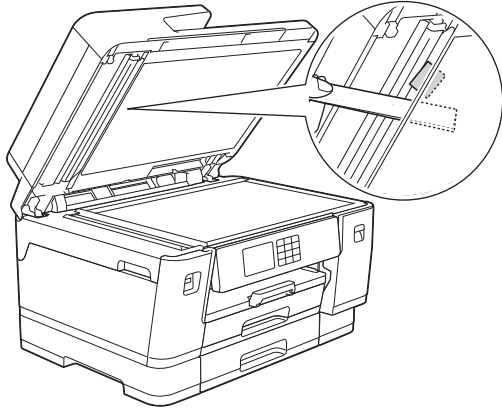
1. Til het documentdeksel op.
2. Steek een stuk stevig papier, bijvoorbeeld een briefkaart, in de ADF om kleine stukjes papier los te duwen.



3. Sluit het documentdeksel.
4. Druk op .



Verwante informatie

- [Vastgelopen documenten](#)

Printer of papier vastgelopen

Vastgelopen papier lokaliseren en verwijderen.

- [Papier is voor in het apparaat vastgelopen](#)
- [Papier is achter in het apparaat vastgelopen](#)
- [Papiersnippers verwijderen](#)
- [Fout- en onderhoudsmeldingen](#)
- [Problemen met de papierverwerking en afdrukproblemen](#)

Papier is voor in het apparaat vastgelopen

Als een van de volgende berichten over een papierstoring op het LCD-scherm wordt weergegeven, volgt u de volgende stappen:

- [Vast voor/achter], [Opnieuw vast voor/achter]
 - [Vast voor], [Opnieuw vast voor]
 - [Voor/MF-lade vastgelopen], [Voor/MF-lade opnieuw vastgel.]
 - [Voor/handm. invoersleuf vastgel.], [Opnieuw vast voor/handmat. inv.]
1. Haal de stekker van het apparaat uit het stopcontact.
 2. Als er papier in de MF-lade ligt, verwijder dit dan. (MFC-J6940DW/MFC-J6955DW/MFC-J6957DW)
 3. Trek lade 1 (1) volledig uit het apparaat, zoals aangegeven door de pijl.

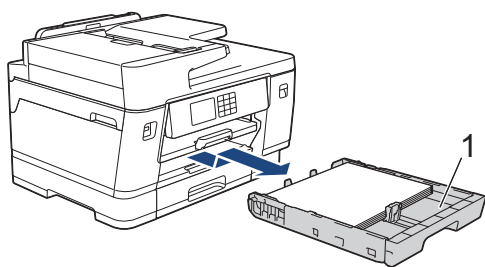

-  Als het foutbericht op het LCD-scherm een herhaling betreft, bijvoorbeeld [Opnieuw vast voor/achter], tilt u de papiersteun (1) omhoog en trekt u deze in een schuine hoek volledig uit het apparaat, zoals aangegeven door de pijl.

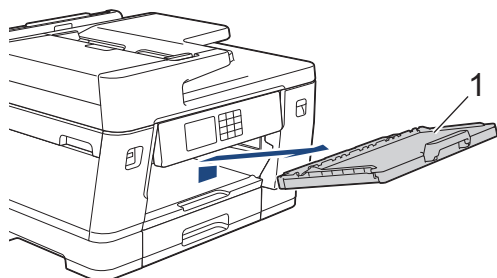

Als u klaar bent, gaat u naar de volgende stap.

4. Verwijder voorzichtig het vastgelopen papier (1).

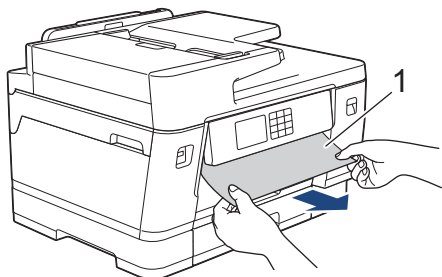



Als het foutbericht op het LCD-scherm een herhaling betreft, bijvoorbeeld [Opnieuw vast voor/achter], doet u het volgende:

- a. Til de klep omhoog en verwijder het vastgelopen papier.

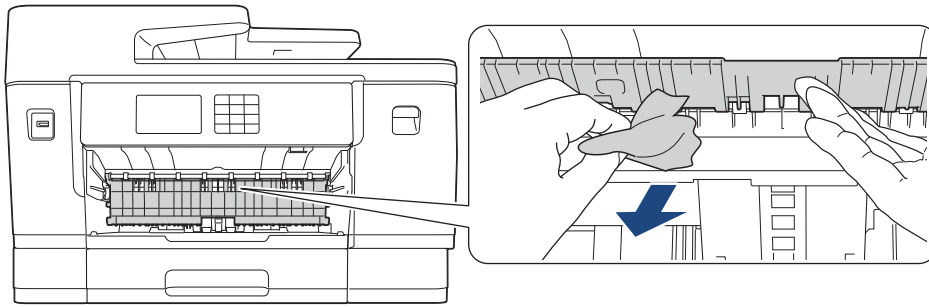

- b. Controleer zorgvuldig of zich nog vastgelopen papier in het apparaat (1) bevindt.

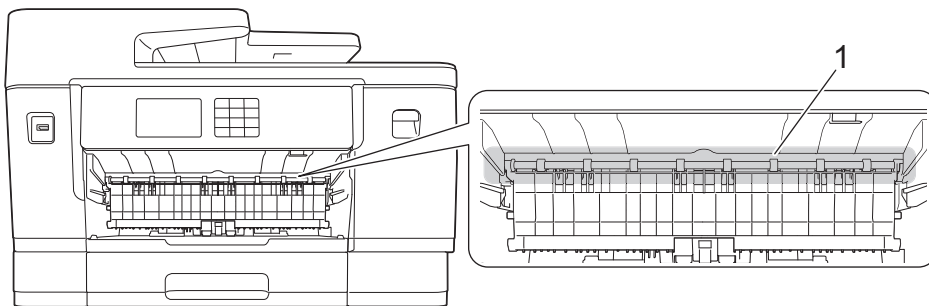

Als u klaar bent, gaat u naar de volgende stap.

5. Gebruik beide handen en de vingergrepen aan beide zijden van het apparaat om de scannerklep (1) in de geopende stand te zetten.

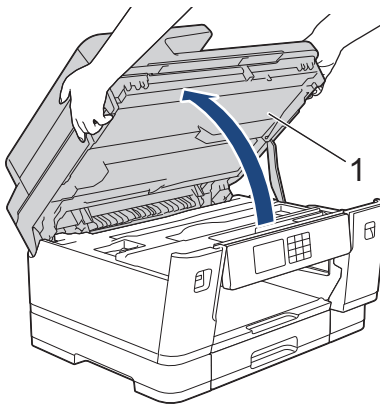

6. Trek het vastgelopen papier (1) langzaam uit het apparaat.

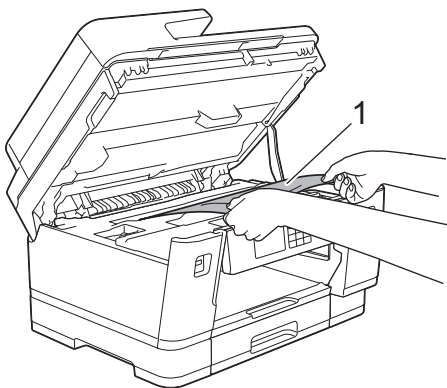



Als het foutbericht op het LCD-scherm een herhaling betreft, bijvoorbeeld [Opnieuw vast voor/achter], verplaatst u de printkop en verwijdert u eventueel papier uit dit gedeelte. Zorg ervoor dat er geen papierresten in de hoeken van het apparaat (1) en (2) achterblijven.

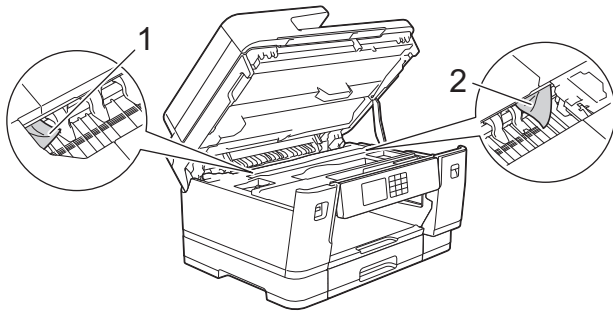

Als u klaar bent, gaat u naar de volgende stap.

BELANGRIJK

- Als de printkop zich in de rechterhoek bevindt (zie illustratie), kunt u de printkop niet verplaatsen. Sluit de scannerklep en sluit het netsnoer opnieuw aan. Open nogmaals de scannerklep en houd  ingedrukt tot de printkop in het midden staat. Haal vervolgens de stekker van het apparaat uit het stopcontact en verwijder het papier.

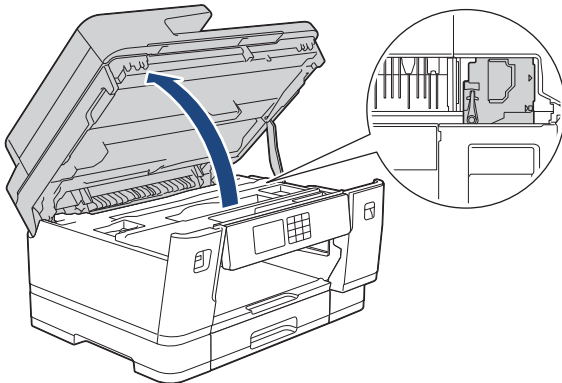

- Als het papier onder de printkop is vastgelopen, moet u de stekker van het apparaat uit het stopcontact trekken en vervolgens de printkop bewegen om het papier te verwijderen.
- Als u inkt op uw huid of kleding krijgt, wast u deze meteen af met zeep of een schoonmaakmiddel.

7. Gebruik de vingergrepen aan beide zijden van het apparaat om de scannerklep voorzichtig te sluiten.

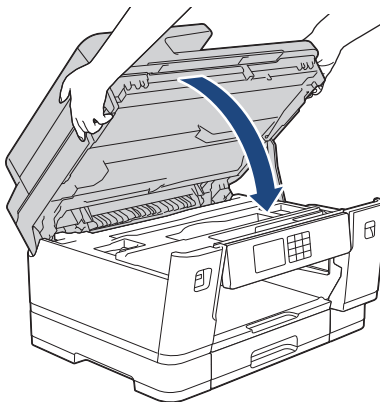

8. Als [Vast voor/achter] of [Opnieuw vast voor/achter] op het LCD-scherm wordt weergegeven, doet u het volgende:

- a. Open de klep ter verwijdering van vastgelopen papier (1) aan de achterzijde van het apparaat.

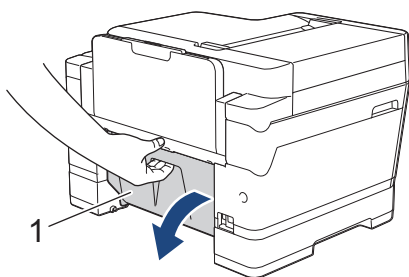

- b. Controleer zorgvuldig of zich nog papier in het apparaat bevindt en trek dit er langzaam uit.

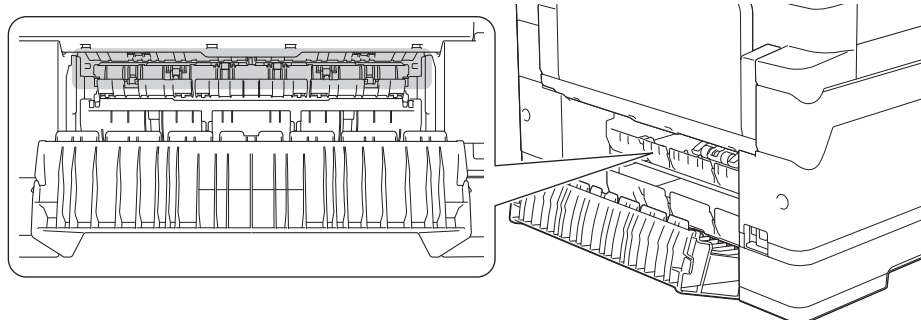

- c. Sluit de klep ter verwijdering van vastgelopen papier. Zorg dat de klep goed gesloten is.

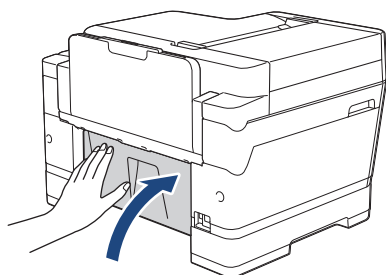

9. Als [Voor/MF-lade vastgelopen] of [Voor/MF-lade opnieuw vastgel.] op het LCD-scherm wordt weergegeven, moet u de multifunctionele lade zorgvuldig onderzoeken op vastgelopen papier. Duw de ontgrendelingshendel (1) naar de achterkant van het apparaat en trek het vastgelopen papier vervolgens uit de MF-lade.

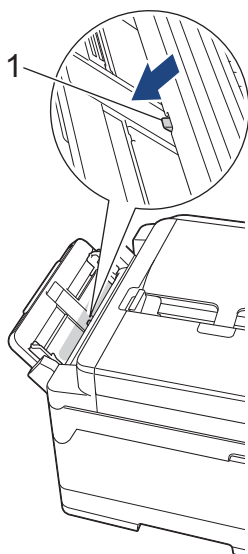

10. Als [Voor/handm. invoersleuf vastgel.] of [Opnieuw vast voor/handmat. inv.] op het LCD-scherm wordt weergegeven, moet u de sleuf voor handmatige invoer zorgvuldig onderzoeken op vastgelopen papier en dit vervolgens langzaam uit het apparaat trekken.

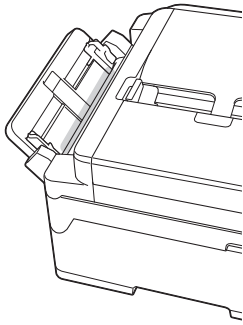

11. Als het foutbericht op het LCD-scherm een herhaling betreft, bijvoorbeeld [Opnieuw vast voor/achter], en u de papiersteun hebt verwijderd, plaatst u deze stevig terug in het apparaat. Zorg ervoor dat de papiersteun goed over de daarvoor bestemde richels glijdt.

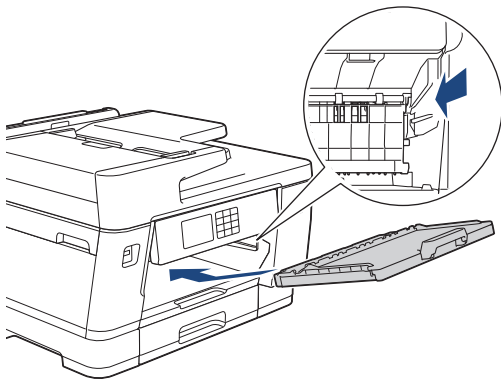

12. Duw lade 1 langzaam volledig in het apparaat.

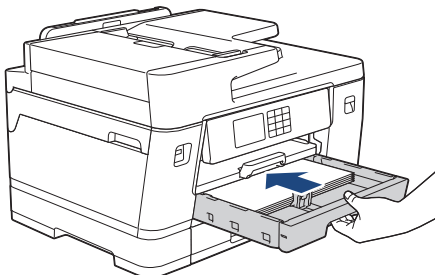

13. Steek de stekker weer in het stopcontact.



Als papier vaker vastloopt, kan het zijn dat een stukje papier in het apparaat vastzit.

➤➤ *Verwante informatie: Papiersnippers verwijderen*



Verwante informatie

- [Printer of papier vastgelopen](#)

Gerelateerde onderwerpen:

- [Faxberichten of het faxjournaal overzetten](#)
- [Fout- en onderhoudsmeldingen](#)
- [Papiersnippers verwijderen](#)

Papier is achter in het apparaat vastgelopen

Als een van de volgende berichten over een papierstoring op het LCD-scherm wordt weergegeven, volgt u de volgende stappen:

- [Vast achter], [Opnieuw vast achter]
 - [Vast in MF-lade], [MF-lade opnieuw vastgel.]
 - [Handmatige invoersleuf vastgel.], [Handm. invoersleuf opn. vastgel.]
 - [Vast in lade2], [Opnieuw vast in lade2]
 - [Vast in lade3], [Opnieuw vast in lade3]
1. Haal de stekker van het apparaat uit het stopcontact.
 2. Als er papier in de MF-lade ligt, verwijder dit dan. (MFC-J6940DW/MFC-J6955DW/MFC-J6957DW)
 3. Trek lade 1 (1) volledig uit het apparaat, zoals aangegeven door de pijl.

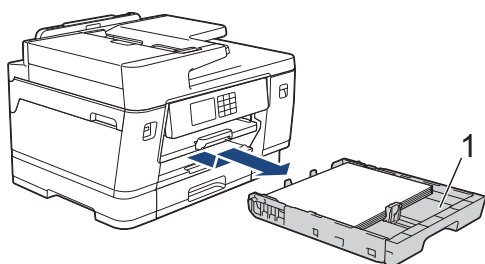

(MFC-J6940DW/MFC-J6955DW/MFC-J6957DW) Als [Vast in lade2] of [Opnieuw vast in lade2] op het LCD-scherm wordt weergegeven, trekt u lade 2 (2) volledig uit het apparaat, zoals aangegeven door de pijl.

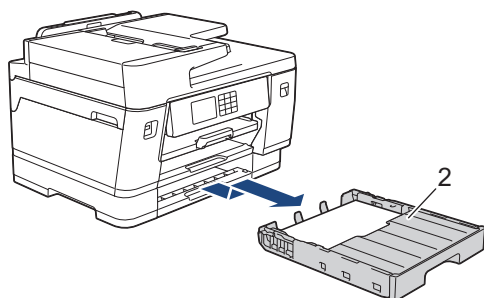

(MFC-J6957DW) Als [Vast in lade3] of [Opnieuw vast in lade3] op het LCD-scherm wordt weergegeven, trekt u lade 3 (3) volledig uit het apparaat, zoals aangegeven door de pijl.

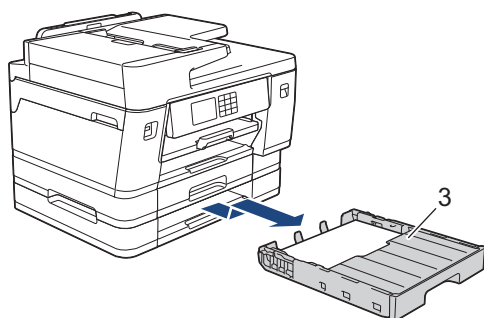

Als u klaar bent, gaat u naar de volgende stap.

4. Als [Vast achter], [Opnieuw vast achter], [Vast in lade2], [Opnieuw vast in lade2], [Vast in lade3] of [Opnieuw vast in lade3] op het LCD-scherm wordt weergegeven, doet u het volgende:

a. Open de klep ter verwijdering van vastgelopen papier (1) aan de achterzijde van het apparaat.

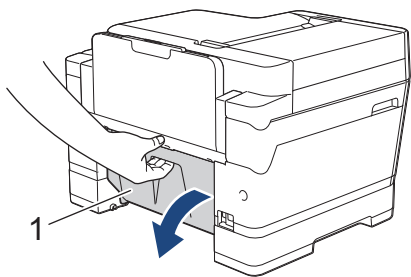

b. Trek het vastgelopen papier langzaam uit het apparaat.

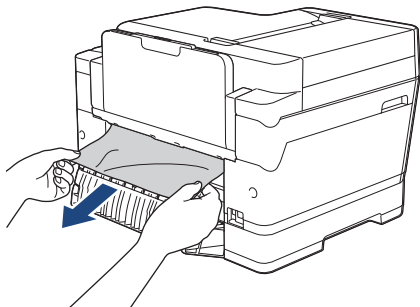

c. Sluit de klep ter verwijdering van vastgelopen papier. Zorg dat de klep goed gesloten is.

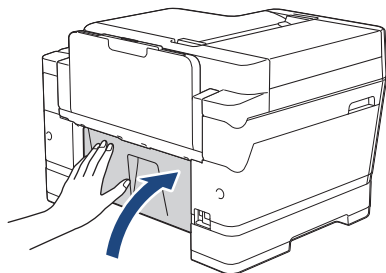

5. Als [Vast in MF-lade] of [MF-lade opnieuw vastgel.] op het LCD-scherm wordt weergegeven, duwt u de ontgrendelingshendel (1) naar de achterkant van het apparaat en trekt u het vastgelopen papier vervolgens uit de multifunctionele lade.

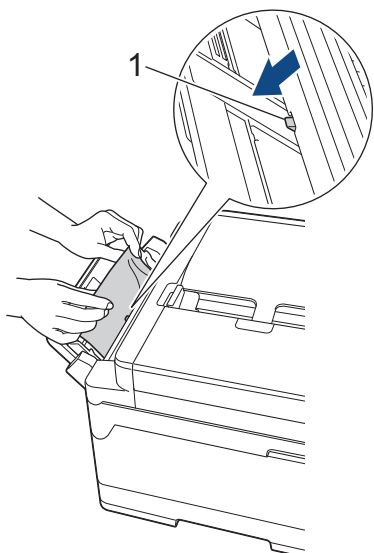

-
6. Als [Handmatige invoersleuf vastgel.] of [Handm. invoersleuf opn. vastgel.] op het LCD-scherm wordt weergegeven, trekt u het vastgelopen papier langzaam uit de sleuf voor handmatige invoer.

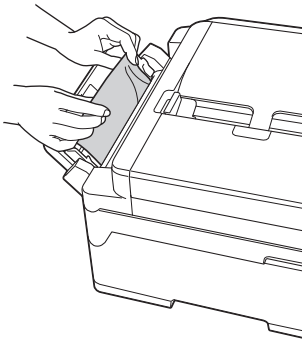

7. Gebruik beide handen en de vingergrepen aan beide zijden van het apparaat om de scannerklep (1) in de geopende stand te zetten.

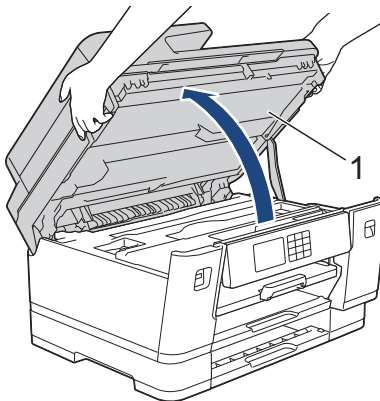

8. Trek het vastgelopen papier (1) langzaam uit het apparaat.

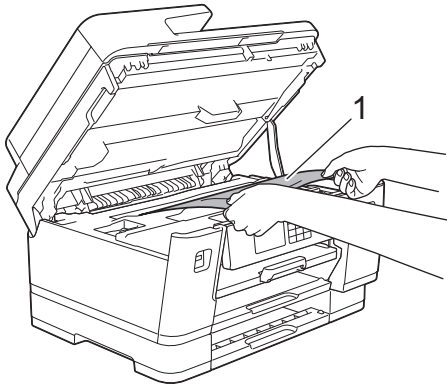

Als het foutbericht op het LCD-scherm een herhaling betreft, bijvoorbeeld [Opnieuw vast achter], verplaatst u de printkop en verwijdert u eventueel papier uit dit gedeelte. Zorg ervoor dat er geen papierresten in de hoeken van het apparaat (1) en (2) achterblijven.

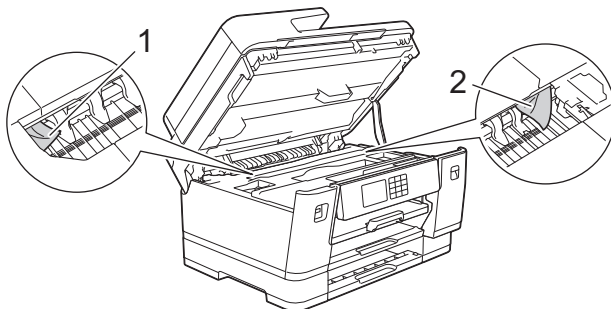

Als u klaar bent, gaat u naar de volgende stap.

BELANGRIJK

- Als de printkop zich in de rechterhoek bevindt (zie illustratie), kunt u de printkop niet verplaatsen. Sluit de scannerklep en sluit het netsnoer opnieuw aan. Open nogmaals de scannerklep en houd  ingedrukt tot de printkop in het midden staat. Haal vervolgens de stekker van het apparaat uit het stopcontact en verwijder het papier.

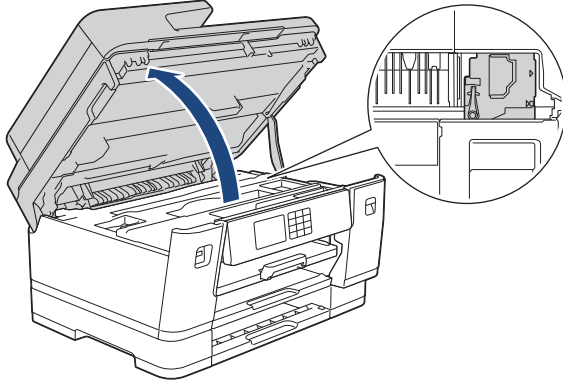

- Als het papier onder de printkop is vastgelopen, moet u de stekker van het apparaat uit het stopcontact trekken en vervolgens de printkop bewegen om het papier te verwijderen.
- Als u inkt op uw huid of kleding krijgt, wast u deze meteen af met zeep of een schoonmaakmiddel.

9. Gebruik de vingergrepen aan beide zijden van het apparaat om de scannerklep voorzichtig te sluiten.

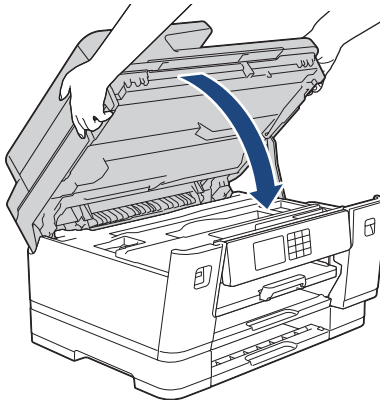

10. Duw de papierladen langzaam volledig in het apparaat.

- MFC-J6540DW

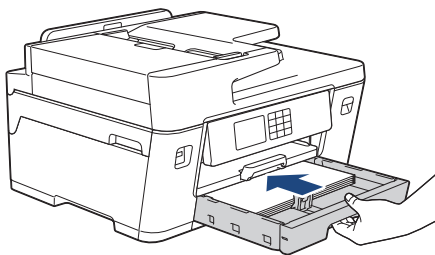

- MFC-J6940DW/MFC-J6955DW

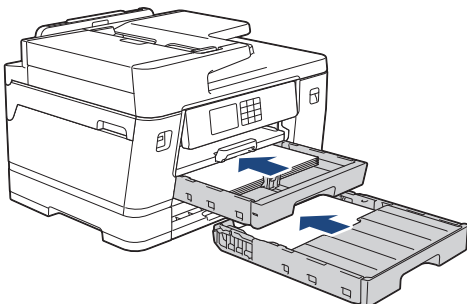

- MFC-J6957DW

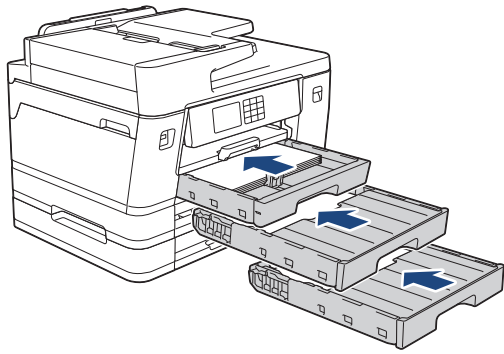

11. Steek de stekker weer in het stopcontact.



Als papier vaker vastloopt, kan het zijn dat een stukje papier in het apparaat vastzit.

➤➤ *Verwante informatie: Papiersnippers verwijderen*



Verwante informatie

- [Printer of papier vastgelopen](#)

Gerelateerde onderwerpen:

- [Faxberichten of het faxjournaal overzetten](#)
 - [Papiersnippers verwijderen](#)
-

Papiersnippers verwijderen

1. Als er herhaaldelijk achter elkaar een papierstoring optreedt (3 of meer keer), wordt u via het LCD-scherm gevraagd de papierresten te verwijderen.
Druk op [Ja] om naar het beginscherm terug te keren.
2. Druk op  [Instell.] > [Onderhoud] > [Verwijder papierresten].
3. (MFC-J6540DW) Volg de instructies op het LCD-scherm om het vastgelopen papier te lokaliseren en te verwijderen.

 Tijdens deze procedure moet u het onderhoudsvel (bij uw apparaat meegeleverd) in liggende richting in de sleuf voor handmatige invoer plaatsen. (Als u niet over het onderhoudsvel beschikt, gebruikt u een dik vel papier van A4- of Letter-formaat, zoals glanzend papier.)

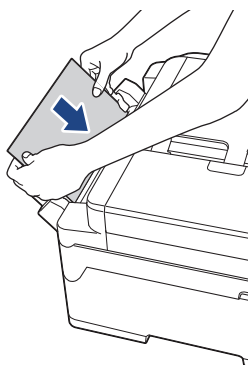

4. (MFC-J6940DW/MFC-J6955DW/MFC-J6957DW) Volg de instructies op het LCD-scherm om het vastgelopen papier te lokaliseren en te verwijderen.

 Tijdens deze procedure moet u het onderhoudsvel (bij uw apparaat meegeleverd) in liggende richting in de getoonde opening invoeren, tot u voelt dat het papier naar binnen wordt getrokken. (Als u niet over het onderhoudsvel beschikt, gebruikt u een dik vel papier van A4- of Letter-formaat, zoals glanzend papier.)

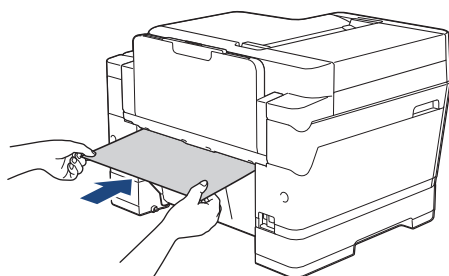

Verwante informatie

- [Printer of papier vastgelopen](#)

Gerelateerde onderwerpen:

- [Fout- en onderhoudsmeldingen](#)
- [Problemen met de papierverwerking en afdrukproblemen](#)
- [Papier is voor in het apparaat vastgelopen](#)
- [Papier is achter in het apparaat vastgelopen](#)

Als u problemen hebt met het apparaat



Neem voor technische assistentie contact op met de klantenservice van Brother.

Als u denkt dat er een probleem is met uw apparaat, raadpleegt u de volgende onderwerpen. U kunt de meeste problemen zelf oplossen.

Ga voor meer hulp naar de pagina **Veelgestelde vragen en probleemoplossing** voor uw model op support.brother.com.

- [Problemen met de papierverwerking en afdrukproblemen](#)
- [Telefoon- en faxproblemen](#)
- [Overige problemen](#)
- [Netwerkproblemen](#)
- [Problemen met AirPrint](#)

Problemen met de papierverwerking en afdrukproblemen

Wanneer u deze tabel hebt gelezen en toch assistentie nodig hebt, raadpleegt u de meest recente tips in de **Veelgestelde vragen en probleemoplossing** op support.brother.com.



>> [Afdrukproblemen](#)





>> [Problemen met de afdrukkwaliteit](#)

>> [Problemen met de papierverwerking](#)

>> [Ontvangen faxen afdrukken](#)





Afdrukproblemen



Probleem	Suggesties
Er kan niet worden afgedrukt	<p>(Windows)</p> <p>Controleer of de correcte printerdriver is geïnstalleerd en geselecteerd.</p> <p>Controleer of het scherm van het apparaat een foutmelding weergeeft.</p> <p>➤➤ <i>Verwante informatie: Fout- en onderhoudsmeldingen</i></p> <p>Controleer of het apparaat online is:</p> <ul style="list-style-type: none">Voor Windows 10, Windows Server 2016 en Windows Server 2019 Klik op  > Systeem > Configuratiescherm. Klik in de groep Hardware en geluiden op Apparaten en printers weergeven. Klik met de rechtermuisknop op Brother XXX-XXXX Printer (waarbij XXX-XXXX uw modelnaam is). Klik op Afdruktaken weergeven. Als de opties voor de printerdriver verschijnen, selecteert u uw printerdriver. Klik in de menubalk op Printer en zorg ervoor dat Printer offline gebruiken niet is geselecteerd.Windows 8.1 Verplaats uw muis naar de rechterbenedenhoek van uw bureaublad. Als de menubalk verschijnt, klikt u op Instellingen > Configuratiescherm. Klik in de groep Hardware en geluiden op Apparaten en printers weergeven. Klik met de rechtermuisknop op Brother XXX-XXXX Printer (waarbij XXX-XXXX uw modelnaam is). Klik op Afdruktaken weergeven. Als de opties voor de printerdriver verschijnen, selecteert u uw printerdriver. Klik in de menubalk op Printer en zorg ervoor dat Printer offline gebruiken niet is geselecteerd.Windows Server 2012 R2 Klik op Configuratiescherm op het start-scherm. Klik in de groep Hardware op Apparaten en printers weergeven. Klik met de rechtermuisknop op Brother XXX-XXXX Printer (waarbij XXX-XXXX uw modelnaam is). Klik op Afdruktaken weergeven. Als de opties voor de printerdriver verschijnen, selecteert u uw printerdriver. Klik in de menubalk op Printer en zorg ervoor dat Printer offline gebruiken niet is geselecteerd.Windows Server 2012 Verplaats uw muis naar de rechterbenedenhoek van uw bureaublad. Als de menubalk verschijnt, klikt u op Instellingen > Configuratiescherm. Klik in de groep Hardware op Apparaten en printers weergeven. Klik met de rechtermuisknop op Brother XXX-XXXX Printer (waarbij XXX-XXXX uw modelnaam is). Klik op Afdruktaken weergeven. Als de opties voor de printerdriver verschijnen, selecteert u uw printerdriver. Klik in de menubalk op Printer en zorg ervoor dat Printer offline gebruiken niet is geselecteerd.Windows 7 en Windows Server 2008 R2 Klik op  (Starten) > Apparaten en printers. Klik met de rechtermuisknop op Brother XXX-XXXX Printer (waarbij XXX-XXXX uw modelnaam is) en klik op Afdruktaken weergeven. Als de opties voor de printerdriver verschijnen, selecteert u uw printerdriver. Klik op Printer in de menubalk. Zorg ervoor dat Printer offline gebruiken niet is geselecteerd.Windows Server 2008

Probleem	Suggesties
	<p>Klik op  (Starten) > Configuratiescherm > Hardware en geluiden > Printers. Klik met de rechtermuisknop op Brother XXX-XXXX Printer (waarbij XXX-XXXX uw modelnaam is). Zorg ervoor dat Printer online gebruiken niet in de lijst staat. Als het in de lijst staat, klik dan op deze optie om de driver op Online in te stellen.</p> <p>Een of meerdere inktcartridges zijn leeg. >> <i>Verwante informatie: De inktcartridges vervangen</i></p> <p>Als oude, niet-afgedrukte gegevens in de spooler van de printerdriver achterblijven, verhindert dit het afdrucken van nieuwe afdruktaken. Open het printerpictogram en wis alle gegevens als volgt:</p> <ul style="list-style-type: none"> • Voor Windows 10, Windows Server 2016 en Windows Server 2019 Klik op  > Systeem > Configuratiescherm. Klik in de groep Hardware en geluiden op Apparaten en printers weergeven > Printers. • Windows 8.1 Verplaats uw muis naar de rechterbenedenhoek van uw bureaublad. Als de menubalk verschijnt, klikt u op Instellingen > Configuratiescherm. Klik in de groep Hardware en geluiden op Apparaten en printers weergeven > Printers. • Windows Server 2012 R2 Klik op Configuratiescherm op het start-scherm. Klik in de groep Hardware op Apparaten en printers weergeven > Printers. • Windows Server 2012 Verplaats uw muis naar de rechterbenedenhoek van uw bureaublad. Als de menubalk verschijnt, klikt u op Instellingen > Configuratiescherm. Klik in de groep Hardware op Apparaten en printers weergeven > Printers. • Windows 7 en Windows Server 2008 R2 Klik op /Starten > Apparaten en printers > Printers en faxapparaten. • Windows Server 2008 Klik op  (Starten) > Configuratiescherm > Hardware en geluiden > Printers. • Mac Klik op de Systeemvoorkeuren... > Printers en scanners.
Kop- of voettekst is zichtbaar wanneer het document op het scherm wordt weergegeven, maar wordt niet afgedrukt.	Er is een onbedrukbaar gebied boven en onder aan de pagina. Pas de boven- en ondermarge van uw document navenant aan. >> <i>Verwante informatie: Onbedrukbaar gebied</i>
Kan afdrucken van 'Paginalay-out' niet uitvoeren.	(Windows) Controleer of de instellingen voor het papierformaat in de toepassing en in de printerdriver hetzelfde zijn.
Afdruksnelheid is te laag.	<p>(Windows)</p> <p>Wijzig de instelling van de printerdriver. In de hoogste resolutie is meer tijd nodig om de gegevens te verwerken, te verzenden en te printen. Probeer als volgt de andere kwaliteitsinstellingen in de printerdriver:</p> <p>Schakel het selectievakje Kleur verbetering op het tabblad Geavanceerd in de printerdriver uit.</p> <p>Schakel de optie Zonder rand uit. Afdrukken zonder rand duurt langer dan normaal afdrukken. >> <i>Verwante informatie: Afdrukinstellingen (Windows)</i></p> <p>Schakel de stille modus uit. In de stille modus is de afdruksnelheid langzamer. >> <i>Verwante informatie: Lawaai bij het afdrukken verminderen</i></p>

Probleem	Suggesties
	<p>Zorg ervoor dat de instellingen voor het type media in de printerdrivers, uw toepassing of de instelling Type Papier in het menu van het apparaat overeenkomen met het soort papier dat u gebruikt.</p> <p>➤➤ <i>Verwante informatie: Het papierformaat en de papiersoort wijzigen</i></p> <p>➤➤ <i>Verwante informatie: Afdrukinstellingen (Windows)</i></p>

Problemen met de afdrukkwaliteit

Probleem	Suggesties
Slechte afdrukkwaliteit	<p>Controleer de afdrukkwaliteit.</p> <p>➤➤ <i>Verwante informatie: De afdrukkwaliteit controleren</i></p> <p>Zorg ervoor dat de instellingen voor het type media in de printerdrivers, uw toepassing of de instelling Type Papier in het menu van het apparaat overeenkomen met het soort papier dat u gebruikt.</p> <p>➤➤ <i>Verwante informatie: Het papierformaat en de papiersoort wijzigen</i></p> <p>➤➤ <i>Verwante informatie: Afdrukinstellingen (Windows)</i></p> <p>Zorg ervoor dat uw inktcartridges vol zijn. In de volgende omstandigheden kan de inkt klonteren:</p> <ul style="list-style-type: none"> • De uiterste gebruiksdatum die op de cartridge staat, is verstreken. • De inktcartridge is mogelijk niet correct opgeslagen vóór gebruik. <p>Zorg dat u een van de aanbevolen papiersoorten gebruikt.</p> <p>➤➤ <i>Verwante informatie: Acceptabele afdrukmedia</i></p> <p>De aanbevolen omgeving voor uw apparaat is tussen 20 °C tot 33 °C.</p>
<p>Witte lijnen in tekst of grafische afbeeldingen.</p> 	<p>Reinig de printkop.</p> <p>➤➤ <i>Verwante informatie: De printkop van uw Brother-apparaat schoonmaken</i></p> <p>➤➤ <i>Verwante informatie: De printkop reinigen met Beheer via een webbrowser</i></p> <p>➤➤ <i>Verwante informatie: De printkop vanaf uw computer reinigen (Windows)</i></p> <p>Controleer en wijzig de papierinvoer. ➤➤ <i>Verwante informatie: De papierinvoer corrigeren om de verticale lijnen te verminderen</i></p> <p>Gebruik het aanbevolen type papier.</p> <p>➤➤ <i>Verwante informatie: Acceptabele afdrukmedia</i></p> <p>Om te zorgen dat de printkop en inktcartridges zo lang mogelijk meegaan en de afdrukkwaliteit op peil blijft, kunt u het apparaat het best zo min mogelijk loskoppelen van het stopcontact. Wacht na loskoppeling niet te lang voordat u het apparaat weer aansluit op het stopcontact. Gebruik bij voorkeur  om het apparaat uit te zetten. Bij gebruik van  krijgt het apparaat net genoeg stroom om te zorgen dat de printkop regelmatig, maar minder vaak, wordt gereinigd.</p>
<p>Er verschijnen regelmatig donkere lijnen.</p> 	<p>Controleer en wijzig de papierinvoer.</p> <p>➤➤ <i>Verwante informatie: De papierinvoer corrigeren om de verticale lijnen te verminderen</i></p>
Het apparaat drukt blanco pagina's af.	<p>Controleer de afdrukkwaliteit.</p> <p>➤➤ <i>Verwante informatie: De afdrukkwaliteit controleren</i></p> <p>Om te zorgen dat de printkop en inktcartridges zo lang mogelijk meegaan en de afdrukkwaliteit op peil blijft, kunt u het apparaat het best zo min mogelijk loskoppelen van het stopcontact. Wacht na loskoppeling niet te lang voordat u</p>

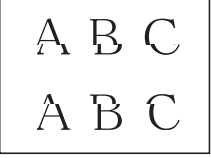
Probleem	Suggesties
	het apparaat weer aansluit op het stopcontact. Gebruik bij voorkeur  om het apparaat uit te zetten. Bij gebruik van  krijgt het apparaat net genoeg stroom om te zorgen dat de printkop regelmatig, maar minder vaak, wordt gereinigd.
Tekens en regels zijn vlekkelig. 	Controleer de uitlijning. >> <i>Verwante informatie: De afdrukuitlijning van uw Brother-apparaat controleren</i> Verander de afdrukopties. >> <i>Verwante informatie: De afdrukopties wijzigen om uw afdrukresultaten te verbeteren</i>
Afgedrukte tekst of afbeeldingen staan scheef.	Zorg ervoor dat het papier correct in de papierlade is geplaatst en dat de papiergeleiders goed zijn afgesteld. >> <i>Verwante informatie: Papier plaatsen</i> Controleer of de klep ter verwijdering van vastgelopen papier goed gesloten is.
Er zitten vlekken of vegen middenboven op de afgedrukte pagina.	Controleer of het papier niet te dik is en niet krult. >> <i>Verwante informatie: Acceptabele afdrukmedia</i>
Op de afdruk zitten vlekken of het lijkt of de inkt vlekt.	Zorg dat u het aanbevolen type papier gebruikt. Raak het papier pas aan als de inkt droog is. >> <i>Verwante informatie: Acceptabele afdrukmedia</i> Zorg dat het papier met de bedrukbare zijde naar beneden in de papierlade ligt. Zorg er bij gebruik van fotopapier voor dat het papier met de glanzende zijde naar beneden in de lade ligt en dat u de juiste papiersoort hebt ingesteld. Wanneer u een foto wilt afdrukken vanaf de computer, moet u de instellingen voor het type media opgeven in de printerdriver of in de toepassing waarmee u wilt afdrukken.
De inkt vlekt of is vochtig bij het gebruik van glanzend fotopapier.	Controleer beide zijden van het papier. Leg het papier met het glanzende (bedrukbare) oppervlak naar beneden. >> <i>Verwante informatie: Het papierformaat en de papiersoort wijzigen</i> Zorg bij gebruik van glanzend papier dat de papiersoort correct is ingesteld.
Er zitten vlekken op de achterkant of onder aan de pagina.	Controleer of er inkt op de geleiderol zit. >> <i>Verwante informatie: De geleiderollen van het apparaat schoonmaken</i> Zorg dat de papiersteunklep wordt gebruikt. >> <i>Verwante informatie: Papier plaatsen</i> Controleer of er inkt op de papierinvoerrollen zit. >> <i>Verwante informatie: De papierinvoerrollen reinigen</i>
De afdrukken zijn gekreukeld.	(Windows) Selecteer het tabblad Geavanceerd in de printerdriver, klik op Andere afdrukopties en vervolgens op Geavanceerde kleurinstellingen . Vink het selectievakje Bi-directioneel afdrukken uit.
Vlekken of vegen op de achterkant van het papier bij gebruik van de functie voor automatisch tweezijdig afdrukken.	(Windows) Pas de optie voor het verminderen van vlekken aan in de eigenschappen of voorkeuren van de printerdriver. >> <i>Verwante informatie: Vlekken op afdrukken en papierstoringen voorkomen (Windows)</i>

Problemen met de papierverwerking

Probleem	Suggesties
Het apparaat voert geen papier in.	Zorg ervoor dat de papierlade helemaal is ingeduwd tot hij op zijn plaats klikt.

Probleem	Suggesties
	<p>Zorg ervoor dat de klep ter verwijdering van vastgelopen papier achteraan het apparaat gesloten is.</p> <p>Als op het LCD-scherm van het apparaat het bericht Vastgelopen papier wordt weergegeven en het probleem niet verholpen is >> <i>Verwante informatie: Fout- en onderhoudsmeldingen</i></p> <p>Als de papierlade leeg is, plaatst u een nieuwe stapel papier in de papierlade.</p> <p>Als er papier in de lade zit, moet u nagaan of het correct is geplaatst. Wanneer het papier gekruld is, moet u het plat maken. Soms moet u het papier uit de lade halen, de stapel omdraaien en weer in de papierlade plaatsen.</p> <p>Plaats minder papier in de lade en probeer het opnieuw.</p> <p>Maak de papierdoorvoerrollen schoon. >> <i>Verwante informatie: De papierdoorvoerrollen voor papierlade 1 reinigen of De papierdoorvoerrollen voor papierlade 2 en papierlade 3 reinigen</i></p> <p>Zorg ervoor dat het papier voldoet aan de specificaties voor het apparaat. >> <i>Verwante informatie: Afdrukstand en capaciteit van de papierladen</i></p>
Fotopapier wordt niet goed ingevoerd.	Wanneer u afdrukt op fotopapier, plaatst u een extra vel van hetzelfde fotopapier in de papierlade.
Het apparaat voert meerdere pagina's in.	<ul style="list-style-type: none"> • Zorg dat het papier op de juiste wijze in de papierlade is geplaatst. • Verwijder al het papier uit de lade en waaier de stapel papier goed door. Plaats het papier vervolgens terug in de lade. • Zorg ervoor dat u het papier niet te ver naar binnen duwt. <p>>> <i>Verwante informatie: Papier plaatsen</i></p> <p>Controleer of de klep ter verwijdering van vastgelopen papier goed gesloten is. >> <i>Verwante informatie: Printer of papier vastgelopen</i></p> <p>Controleer of het scheidingskussen in de papierlade schoon is. >> <i>Verwante informatie: Het scheidingskussentje reinigen</i></p>
Het papier is vastgelopen.	<p>>> <i>Verwante informatie: Printer of papier vastgelopen</i></p> <p>Controleer of de papiergeleiders op het juiste papierformaat zijn afgesteld.</p> <p>Gebruik de instellingen voor het voorkomen van papierstoringen.</p> <p>Voor kopiëren: >> <i>Verwante informatie: De afdrukopties wijzigen om uw afdrukresultaten te verbeteren</i></p> <p>Voor afdrukken: >> <i>Verwante informatie: Vlekken op afdrukken en papierstoringen voorkomen (Windows)</i></p>
Papier loopt opnieuw vast.	Als papier vaker vastloopt, kan het zijn dat een stukje papier in het apparaat vastzit. Zorg ervoor dat het papier niet meer in het apparaat vastzit. >> <i>Verwante informatie: Papiersnippers verwijderen</i>
Het papier loopt vast bij het tweezijdig afdrukken.	Als papier vaak vastloopt tijdens het tweezijdig afdrukken, zijn de papierinvoerrollen mogelijk met inkt bevuild. Reinig de papierinvoerrollen. >> <i>Verwante informatie: De papierinvoerrollen reinigen</i>

Ontvangen faxen afdrukken

Probleem	Suggesties
<ul style="list-style-type: none"> • Tekst te dicht op elkaar • Horizontale strepen • Er ontbreken delen van de bovenste en onderste zinnen • Ontbrekende lijnen 	Dit is doorgaans te wijten aan een slechte telefoonverbinding. Maak een kopie; als de kopie er goed uitziet, was de verbinding waarschijnlijk niet goed en was er statische ruis op de lijn. Vraag de andere partij om de fax opnieuw te verzenden.

Probleem	Suggesties
Ontvangen faxen hebben zwarte lijnen.	De scanner van de afzender is mogelijk vuil. Vraag de afzender een kopie te maken om te controleren of het probleem wordt veroorzaakt door het apparaat van de afzender. Probeer of u de fax van een ander faxapparaat kunt ontvangen.
De linker- en rechtermarge ontbreken of een enkele pagina wordt op twee pagina's afgedrukt.	Als de ontvangen faxen worden gesplitst en op twee pagina's worden afgedrukt of als u een extra blanco pagina krijgt, is uw papierformaatinstelling mogelijk niet correct voor het gebruikte papier. >> <i>Verwante informatie: Het papierformaat en de papersoort wijzigen</i>
	Schakel Automatische verkleining in. >> <i>Verwante informatie: De paginagrootte van een te grote inkomende fax verkleinen</i>
Ontvangen fax in kleur drukt alleen in zwart-wit af.	Vervang de kleurinktcartridges die aan het einde van hun levensduur zijn en vraag dan aan de andere persoon om de fax in kleur opnieuw te verzenden. >> <i>Verwante informatie: De inktcartridges vervangen</i>



Verwante informatie

- [Als u problemen hebt met het apparaat](#)

Gerelateerde onderwerpen:

- [Problemen oplossen](#)
- [Fout- en onderhoudsmeldingen](#)
- [De inktcartridges vervangen](#)
- [De afdrukkwaliteit controleren](#)
- [Acceptabele afdrukmedia](#)
- [De printkop van uw Brother-apparaat schoonmaken](#)
- [De printkop reinigen met Beheer via een webbrowser](#)
- [De printkop vanaf uw computer reinigen \(Windows\)](#)
- [De afdrukuitlijning van uw Brother-apparaat controleren](#)
- [Papier plaatsen](#)
- [De geleiderollen van het apparaat schoonmaken](#)
- [De papierinvoerrollen reinigen](#)
- [De papierdoorvoerrollen voor papierlade 1 reinigen](#)
- [De papierdoorvoerrollen voor papierlade 2 en papierlade 3 reinigen](#)
- [Printer of papier vastgelopen](#)
- [De paginagrootte van een te grote inkomende fax verkleinen](#)
- [Afdrukinstellingen \(Windows\)](#)
- [Vlekken op afdrukken en papierstoringen voorkomen \(Windows\)](#)
- [Het scheidingskussentje reinigen](#)
- [De afdrukopties wijzigen om uw afdrukresultaten te verbeteren](#)
- [Lawaai bij het afdrukken verminderen](#)
- [Papiersnippers verwijderen](#)
- [De papierinvoer corrigeren om de verticale lijnen te verminderen](#)
- [Onbedrukbaar gebied](#)
- [Het papierformaat en de papersoort wijzigen](#)
- [Afdrukstand en capaciteit van de papierladen](#)

Telefoon- en faxproblemen

- >> Telefoonlijn of -verbindingen
- >> Inkomende oproepen afhandelen
- >> Faxen ontvangen
- >> Faxen verzenden

Telefoonlijn of -verbindingen

Probleem	Suggesties
Kiezen werkt niet. (Geen kiestoon)	<p>Controleer alle aangesloten snoeren. Controleer of het telefoonsnoer in de telefoonwandaansluiting en in de LINE-aansluiting van het apparaat is gestoken. Als u geabonneerd bent op DSL- of VoIP-diensten, neemt u contact op met uw serviceaanbieder voor informatie over aansluitingen.</p> <p>Als u een VoIP-systeem gebruikt, kunt u proberen de VoIP-instelling te wijzigen naar <i>Basis (voor VoIP)</i>. Hiermee verlaagt u de modemsnelheid en wordt de ECM-modus (Error Connection Mode) uitgeschakeld.</p> <p>>> <i>Verwante informatie: Storing op de telefoonlijn/VoIP</i></p>
	<p>(Alleen voor sommige landen beschikbaar.)</p> <p>Wijzig de Toon/Puls-instelling.</p> <p>>> <i>Verwante informatie: Toon of puls instellen Kiesmodus</i></p>
	<p>Als er geen kiestoon is, sluit dan een gegarandeerd werkend toestel en telefoonsnoer op de aansluiting aan. Pak vervolgens de hoorn van de externe telefoon op en luister of u een kiestoon hoort. Als er nog steeds geen kiestoon is, vraag dan uw telefoonbedrijf om het snoer en/of de wandcontactdoos te controleren.</p>
Het apparaat neemt niet op wanneer er wordt gebeld.	<p>Controleer of het apparaat in de juiste ontvangstmodus staat voor uw instelling.</p> <p>>> <i>Verwante informatie: Kies de juiste ontvangstmodus</i></p> <p>Controleer of er een kiestoon hoorbaar is. Bel indien mogelijk uw apparaat om te controleren of deze de oproep aanneemt. Als er nog steeds geen antwoord is, controleert u of het telefoonsnoer in de telefoonwandaansluiting en de LINE-aansluiting van het apparaat steekt. Vraag uw telefoonbedrijf om de lijn te controleren als het apparaat niet overgaat wanneer u deze belt.</p>

Inkomende oproepen afhandelen

Probleem	Suggesties
Het apparaat registreert een spraakverbinding als faxtonen.	<p>Als Fax waarnemen op Aan staat, is uw apparaat gevoeliger voor geluiden. Uw apparaat heeft misschien per ongeluk stemmen of muziek op de lijn geïnterpreteerd als faxtonen en reageert dan met faxontvangsttonen. Schakel het apparaat uit door op  te drukken. Dit probleem kunt u wellicht vermijden door de functie Fax waarnemen uit te schakelen.</p> <p>>> <i>Verwante informatie: Stel Fax waarnemen in</i></p>
Een faxoproep naar het apparaat overzetten.	<p>Als u vanaf een tweede of externe telefoon hebt opgenomen, moet u de code voor activeren op afstand intoetsen (de fabrieksinstelling is *51). Als u vanaf een externe telefoon hebt opgenomen, drukt u op de Startknop om de fax te ontvangen.</p> <p>Hang op zodra uw apparaat opneemt.</p>
Aangepaste functies op een enkele lijn.	<p>Als u wisselgesprekken, wisselgesprekken en/of nummerweergave, voicemail, een antwoordapparaat, een alarmsysteem of andere speciale diensten samen met uw faxtoestel op een enkele telefoonlijn gebruikt, kan dit problemen opleveren bij het verzenden of ontvangen van faxen.</p> <p>Bijvoorbeeld: Als u geabonneerd bent op wisselgesprekken of bepaalde andere speciale diensten, en het signaal hiervan op de lijn binnenkomt terwijl uw</p>

Probleem	Suggesties
	<p>apparaat een fax verzendt of ontvangt, kan dit signaal de fax tijdelijk onderbreken of verstoren. De ECM-modus (foutencorrectie) van Brother kan helpen om dit probleem te verhelpen. Het probleem heeft betrekking op telefoonsystemen en komt algemeen voor bij apparaten die informatie verzenden en ontvangen op een enkele lijn die gedeeld wordt met aangepaste functies. Als het van belang is dat er zich geen storingen kunnen voordoen, kunt u het best een aparte telefoonlijn zonder aangepaste functies gebruiken.</p>

Facen ontvangen

Probleem	Suggesties
Kan geen fax ontvangen.	<p>Controleer alle aangesloten snoeren. Controleer of het telefoonsnoer in de telefoonwandaansluiting en in de LINE-aansluiting van het apparaat is gestoken. Als u zich abonneert op DSL- of VoIP-diensten, neemt u contact op met uw serviceaanbieder voor informatie over aansluitingen. Als u een VoIP-systeem gebruikt, kunt u proberen de VoIP-instelling te wijzigen naar <i>Basis (voor VoIP)</i>. Hiermee verlaagt u de modemsnelheid en wordt de ECM-modus (Error Connection Mode) uitgeschakeld.</p> <p>➤➤ <i>Verwante informatie: Storing op de telefoonlijn/VoIP</i></p> <p>Controleer of het apparaat in de juiste ontvangstmodus staat. Dit wordt bepaald door de externe apparaten en telefoondiensten die op dezelfde lijn als het Brother-apparaat zijn aangesloten.</p> <p>➤➤ <i>Verwante informatie: Kies de juiste ontvangstmodus</i></p> <ul style="list-style-type: none"> • Als u een afzonderlijke faxlijn hebt en u wilt dat uw Brother-apparaat automatisch alle inkomende faxen beantwoordt, selecteert u de stand <i>Alleen Fax</i>. • Als uw apparaat van Brother een lijn deelt met een extern antwoordapparaat, selecteert u de stand <i>Extern antwoordapparaat</i>. In de stand <i>Extern antwoordapparaat</i> ontvangt uw Brother-apparaat automatisch inkomende faxen, en bellers kunnen een bericht achterlaten op uw antwoordapparaat. • Als uw Brother-apparaat een lijn deelt met andere telefoontoestellen en u wilt dat het apparaat automatisch alle inkomende faxen beantwoordt, selecteert u de <i>Fax/Tel-modus</i>. In de <i>Fax/Tel-modus</i> ontvangt uw Brother-apparaat automatisch faxen en produceert het een dubbel belsignaal om u op een telefoonoproep te attenderen. • Selecteer de stand <i>Handmatig</i> als u niet wilt dat uw Brother-apparaat automatisch inkomende faxen beantwoordt. In de stand <i>Handmatig</i> moet u elke inkomende oproep beantwoorden en het apparaat activeren om faxen te ontvangen. <p>De oproep wordt mogelijk beantwoord door een ander apparaat of een andere dienst op uw locatie voordat uw Brother-apparaat opneemt. Verlaag de instelling voor belvertraging om dit te testen:</p> <ul style="list-style-type: none"> • Als de ontvangstmodus op <i>Alleen Fax</i> of <i>Fax/Tel</i> is ingesteld, vermindert u de belvertraging tot de laagste waarde die groter is dan 0. <ul style="list-style-type: none"> ➤➤ <i>Verwante informatie: Stel het aantal keren in dat het apparaat overgaat voordat het antwoordt (Belvertraging)</i> • Als de ontvangstmodus is ingesteld op <i>Extern antwoordapparaat</i>, vermindert u het aantal keer overgaan dat u hebt ingesteld op uw antwoordapparaat tot twee keer. • Als de ontvangstmodus is ingesteld op <i>Handmatig</i>, past u de belvertraging NIET aan. <p>Vraag iemand om u een testfax te sturen:</p> <ul style="list-style-type: none"> • Als u de testfax goed hebt ontvangen, werkt uw apparaat naar behoren. Vergeet niet om de belvertraging of de instelling van het antwoordapparaat weer terug te zetten op de oorspronkelijke instelling. Als het probleem met het ontvangen van faxen zich opnieuw voordoet als u de belvertraging weer op de oorspronkelijke instelling hebt gezet, beantwoordt een persoon, een apparaat of een dienst de faxoproep voordat uw apparaat kan reageren.

Probleem	Suggesties
	<ul style="list-style-type: none"> Als u de fax niet hebt ontvangen, verstoort wellicht een ander apparaat of een dienst de ontvangst van de fax, of is er een probleem met uw faxlijn.
	<p>Als u een antwoordapparaat (stand Extern antwoordapparaat) op dezelfde lijn gebruikt als het apparaat van Brother, controleert u of uw antwoordapparaat goed is ingesteld.</p> <p>➤➤ <i>Verwante informatie: Een extern antwoordapparaat aansluiten</i></p> <ol style="list-style-type: none"> Sluit het externe antwoordapparaat aan zoals getoond in het volgende onderwerp: <ul style="list-style-type: none"> ➤➤ <i>Verwante informatie: Extern antwoordapparaat</i> Stel uw antwoordapparaat in op een of twee keer overgaan. Neem het uitgaande bericht op uw antwoordapparaat op. <ul style="list-style-type: none"> Neem vijf seconden stilte op aan het begin van uw uitgaande bericht. Wij adviseren u het bericht te beperken tot 20 seconden. Beëindig uw uitgaande bericht met uw code voor activeren op afstand voor wie handmatig faxen wil verzenden. Bijvoorbeeld: "Spreek een bericht in na de toon, of druk op *51 en verzend een fax." Stel uw antwoordapparaat in om oproepen te beantwoorden. Stel de ontvangstmodus van uw Brother-apparaat in op Extern antwoordapparaat. <ul style="list-style-type: none"> ➤➤ <i>Verwante informatie: Kies de juiste ontvangstmodus</i>
	<p>Zorg ervoor dat de functie Fax Waarnemen van uw Brother-apparaat ingeschakeld is. Met de functie Fax Waarnemen kunt u een fax ook ontvangen wanneer u de oproep op een extern of tweede toestel hebt aangenomen.</p> <p>➤➤ <i>Verwante informatie: Stel Fax waarnemen in</i></p>
	<p>Als u vaak foutmeldingen ontvangt door eventuele storing op de telefoonlijn of als u een VoIP-systeem gebruikt, kunt u proberen de instelling Compatibiliteit op <i>Basis (voor VoIP)</i> te zetten.</p> <p>➤➤ <i>Verwante informatie: Storing op de telefoonlijn/VoIP</i></p>
	<p>Als u uw apparaat op een PBX- of ISDN-lijn aansluit, stel dan de menu-instelling van Telefoonlijn in op uw type telefoon.</p> <p>➤➤ <i>Verwante informatie: Het type telefoonlijn instellen</i></p>

Faxen verzenden

Probleem	Suggesties
Kan geen fax verzenden.	<p>Controleer alle aangesloten snoeren. Controleer of het telefoonsnoer in de telefoonwandaansluiting en in de LINE-aansluiting van het apparaat is gestoken. Als u zich abonneert op DSL- of VoIP-diensten, neemt u contact op met uw serviceaanbieder voor informatie over aansluitingen.</p> <p>Als u een VoIP-systeem gebruikt, kunt u proberen de VoIP-instelling te wijzigen naar <i>Basis (voor VoIP)</i>. Hiermee verlaagt u de modemsnelheid en wordt de ECM-modus (Error Connection Mode) uitgeschakeld.</p> <p>➤➤ <i>Verwante informatie: Storing op de telefoonlijn/VoIP</i></p>
	<p>Druk het verzendrapport af en controleer op foutmeldingen.</p> <p>➤➤ <i>Verwante informatie: Rapporten afdrukken</i></p>
	<p>Neem contact op met uw beheerder om de instellingen voor Beveiligd functieslot te controleren.</p>
	<p>Vraag de andere partij om te controleren of de ontvangende machine papier bevat.</p>
Slechte verzendkwaliteit.	<p>Stel de resolutie in op Fijn of Superfijn. Maak een kopie om de scanfunctie van het apparaat te controleren. Als de kopieerkwaliteit slecht is, reinigt u de scanner.</p> <p>➤➤ <i>Verwante informatie: De scanner reinigen</i></p>

Probleem	Suggesties
Het verzendrapport meldt RESULT:NG.	<p>Er is waarschijnlijk even ruis of statische elektriciteit op de lijn geweest. Verzend de fax opnieuw. Als u een bericht via PC-FAX verzendt en in het verzendrapport RESULT:NG staat, is het geheugen van het apparaat wellicht vol.</p> <p>Om extra geheugen vrij te maken, kunt u Fax opslaan uitschakelen, faxen afdrukken die in het geheugen zijn opgeslagen of een uitgestelde fax annuleren.</p> <p>Vraag het telefoonbedrijf om uw telefoonlijn te controleren als het probleem aanhoudt.</p> <p>➤➤ <i>Verwante informatie: Geheugenontvangst uitschakelen</i></p> <p>➤➤ <i>Verwante informatie: Een fax in het geheugen van het apparaat afdrukken</i></p> <p>➤➤ <i>Verwante informatie: Een actieve fax annuleren</i></p> <p>➤➤ <i>Verwante informatie: Een wachtende fax controleren en annuleren</i></p>
	<p>Als u uw apparaat op een PBX- of ISDN-lijn aansluit, stel dan de menu-instelling van Telefoonlijn in op uw type telefoon.</p> <p>➤➤ <i>Verwante informatie: Het type telefoonlijn instellen</i></p>
	<p>Als u vaak foutmeldingen ontvangt door eventuele storing op de telefoonlijn of als u een VoIP-systeem gebruikt, kunt u proberen de instelling Compatibiliteit op Basis (voor VoIP) te zetten.</p> <p>➤➤ <i>Verwante informatie: Storing op de telefoonlijn/VoIP</i></p>
Verzonden faxen zijn blanco.	<p>Laad het document op de juiste manier.</p> <p>➤➤ <i>Verwante informatie: Documenten in de ADF (automatische documentinvoer) plaatsen</i></p> <p>➤➤ <i>Verwante informatie: Documenten op de glasplaat plaatsen</i></p>
Het formaat van de verzonden fax verschilt met het documentformaat.	<p>Het apparaat detecteert mogelijk niet het juiste documentformaat voor bepaalde documenten, zoals donkergekleurde documenten en transparanten. Selecteer het juiste documentformaat voor uw document.</p> <p>(MFC-J6955DW/MFC-J6957DW)De documentsensor in de ADF (automatische documentinvoer) detecteert mogelijk het verkeerde documentformaat. Reinig de documentsensor van de ADF (automatische documentinvoer).</p> <p>➤➤ <i>Verwante informatie: De documentsensor van de ADF reinigen</i></p>
Verzonden faxen hebben zwarte verticale lijnen.	<p>Zwarte verticale lijnen op door u verzonden faxen worden doorgaans veroorzaakt door vuil of correctievloeistof op de glazen strook. Reinig de glazen strook.</p> <p>➤➤ <i>Verwante informatie: De scanner reinigen</i></p>



Verwante informatie

- [Als u problemen hebt met het apparaat](#)
 - [Stel de kiestoondetectie in](#)
 - [Storing op de telefoonlijn/VoIP](#)



Gerelateerde onderwerpen:

- [Problemen oplossen](#)
- [Toon of puls instellen Kiesmodus](#)
- [Kies de juiste ontvangstmodus](#)
- [Stel Fax waarnemen in](#)
- [Stel het aantal keren in dat het apparaat overgaat voordat het antwoordt \(Belvertraging\)](#)
- [Een extern antwoordapparaat aansluiten](#)
- [Extern antwoordapparaat](#)
- [Het type telefoonlijn instellen](#)
- [Rapporten afdrukken](#)
- [De scanner reinigen](#)
- [De documentsensor van de ADF reinigen](#)

-
- Ontvangst in geheugen uitschakelen
 - Een fax in het geheugen van het apparaat afdrukken
 - Een actieve fax annuleren
 - Een wachtende fax controleren en annuleren
 - Documenten in de ADF (automatische documentinvoer) plaatsen
 - Documenten op de glasplaat plaatsen
-

Stel de kiestoondetectie in

Door de kiestoon op [Waarneming] in te stellen, wordt de tijd tot de kiestoon wordt waargenomen verkort.

1. Druk op  [Instell.] > [Alle instell.] > [Stand.instel.] > [Kiestoon].
2. Druk op [Waarneming] of [Geen detectie].
3. Druk op .





Verwante informatie

- [Telefoon- en faxproblemen](#)

Storing op de telefoonlijn/VoIP

Als u problemen hebt met het verzenden of ontvangen van een fax door een mogelijke storing op de telefoonlijn, of als u een VoIP-systeem gebruikt, raden we u aan de modemsnelheid te wijzigen om faxstoringen tot een minimum te beperken.

1. Druk op  [Instell.] > [Alle instell.] > [Stand.instel.] > [Compatibel].
2. Druk op de gewenste optie.
 - [Basic(voorVoIP) (Basic (voor VoIP))] verlaagt de modemsnelheid tot 9.600 bps en schakelt het ontvangen van kleurenfaxen en ECM (foutcorrectie) uit, behalve voor het verzenden van kleurenfaxen. Gebruik deze instelling alleen indien nodig, bijvoorbeeld als u vaak storing op de telefoonlijn hebt.
Om de compatibiliteit met de meeste VoIP-voorzieningen te verbeteren, raadt Brother aan de instelling bij Compatibel te wijzigen in [Basic(voorVoIP) (Basic (voor VoIP))].
 - [Normaal] stelt de modemsnelheid in op 14.400 bps.
 - [Hoog] stelt de modemsnelheid in op 33.600 bps.
3. Druk op .



VoIP (Voice over IP) is een telefoonsysteem dat gebruikmaakt van een internetverbinding in plaats van een traditionele telefoonlijn.



Verwante informatie

- [Telefoon- en faxproblemen](#)

Gerelateerde onderwerpen:

- [Bellen via internet \(VoIP\) /Telefoonlijnstoring](#)
- [Fout- en onderhoudsmeldingen](#)

Overige problemen

- >> [Problemen met kopiëren](#)
- >> [Problemen met scannen](#)
- >> [Problemen met rechtstreeks afdrukken van foto's](#)
- >> [Problemen met software](#)

Problemen met kopiëren

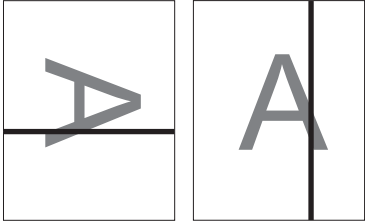
Probleem	Suggesties
Kan geen kopie maken.	Neem contact op met uw beheerder om de instellingen voor Beveiligd functieslot te controleren.
Op kopieën worden zwarte lijnen of strepen afgedrukt. 	Zwarte lijnen op kopieën worden doorgaans veroorzaakt door vuil of correctievloeistof op de glazen strook. Reinig de glazen strook, de glasplaat, en de witte balk en het witte plastic erboven. >> <i>Verwante informatie: De scanner reinigen</i>
Kopieën bevatten zwarte vlekken.	Zwarte vlekken op kopieën worden doorgaans veroorzaakt door vuil of correctievloeistof op de glasplaat. Reinig de glasplaat en het witte plastic erboven. >> <i>Verwante informatie: De scanner reinigen</i>
De kopieën zijn blanco.	Laad het document op de juiste manier. >> <i>Verwante informatie: Documenten in de ADF (automatische documentinvoer) plaatsen</i> >> <i>Verwante informatie: Documenten op de glasplaat plaatsen</i>
Slechte kopieerresultaten bij het gebruik van de ADF.	Gebruik de glasplaat. >> <i>Verwante informatie: Documenten op de glasplaat plaatsen</i>
Bij gebruik van de ADF is het papierformaat van kopieën groter dan verwacht. (MFC-J6955DW/MFC-J6957DW)	De documentsensor in de ADF (automatische documentinvoer) detecteert mogelijk het verkeerde documentformaat. Reinig de documentsensor van de ADF (automatische documentinvoer). >> <i>Verwante informatie: De documentsensor van de ADF reinigen</i>
De functie Aanp. aan pag. werkt niet goed.	Controleer of het document niet scheef op de glasplaat ligt. Leg het document recht en probeer het opnieuw. Het apparaat detecteert mogelijk niet het juiste documentformaat voor bepaalde documenten, zoals donkergekleurde documenten en transparanten. De optie Passend op pagina werkt daardoor mogelijk niet. Selecteer in plaats van Passend op pagina een vergrotings- of verkleiningspercentage, afhankelijk van het formaat van uw document en papier.
Vlekken of vegen op de achterkant van het papier bij gebruik van de functie voor tweezijdig kopiëren.	Verander de afdrukopties. >> <i>Verwante informatie: De afdrukopties wijzigen om uw afdrukresultaten te verbeteren</i>

Problemen met scannen

Probleem	Suggesties
Tijdens het scannen verschijnen TWAIN- of WIA-fouten. (Windows)	Zorg dat de Brother TWAIN- of WIA-driver als primaire bron is geselecteerd in uw scantoepping. Klik in Nuance™ PaperPort™ 14SE bijvoorbeeld op Bureaublad > Scaninstellingen > Selecteren... om de Brother TWAIN-/WIA-driver te selecteren.

Probleem	Suggesties
OCR werkt niet.	Probeer de scanresolutie te verhogen.
Slechte scanresultaten bij het gebruik van de ADF. (Er verschijnen zwarte lijnen in de gescande gegevens.)	Reinig de witte balk en de glazen strook eronder. >> <i>Verwante informatie: De scanner reinigen</i>
	Gebruik de glasplaat. >> <i>Verwante informatie: Documenten op de glasplaat plaatsen</i>
Het formaat van de scanresultaten verschilt van het documentformaat.	Het apparaat detecteert mogelijk niet het juiste documentformaat voor bepaalde documenten, zoals donkergekleurde documenten en transparanten. Selecteer het juiste documentformaat voor uw document.
	(MFC-J6955DW/MFC-J6957DW) De documentsensor in de ADF (automatische documentinvoer) detecteert mogelijk het verkeerde documentformaat. Reinig de documentsensor van de ADF (automatische documentinvoer). >> <i>Verwante informatie: De documentsensor van de ADF reinigen</i>

Problemen met rechtstreeks afdrukken van foto's

Probleem	Suggesties
Een gedeelte van de foto ontbreekt op de afdruk.	Zorg ervoor dat de functies Afdrukken zonder rand en Bijsnijden zijn uitgeschakeld. >> <i>Verwante informatie: Foto's zonder rand afdrukken vanaf een USB-flashstation</i> >> <i>Verwante informatie: Foto's afdrukken met automatisch bijsnijden</i>

Problemen met software

Probleem	Suggesties
Afdrukken lukt niet.	Verwijder de drivers (Windows) en de Brother-software en installeer van beide de nieuwste versie.
"Apparaat bezet" wordt op het computerscherm weergegeven.	Er mag geen foutmelding op het scherm van het apparaat staan.

✓ Verwante informatie

- [Als u problemen hebt met het apparaat](#)

Gerelateerde onderwerpen:

- [Problemen oplossen](#)
- [De scanner reinigen](#)
- [Documenten in de ADF \(automatische documentinvoer\) plaatsen](#)
- [Documenten op de glasplaat plaatsen](#)
- [Foto's zonder rand afdrukken vanaf een USB-flashstation](#)
- [Foto's afdrukken met automatisch bijsnijden](#)
- [De documentsensor van de ADF reinigen](#)
- [De afdrukopties wijzigen om uw afdrukresultaten te verbeteren](#)

Netwerkproblemen

- [Het hulpprogramma voor het herstellen van de netwerkverbinding gebruiken \(Windows\)](#)
- [De netwerkinstellingen van het apparaat controleren](#)
- [Als u problemen hebt met het netwerk van uw apparaat](#)
- [Problemen oplossen](#)

Het hulpprogramma voor het herstellen van de netwerkverbinding gebruiken (Windows)

Gebruik het hulpprogramma voor het herstellen van de netwerkverbinding om de netwerkinstellingen van het Brother-apparaat te herstellen. Dit hulpprogramma wijst het juiste IP-adres en subnetmasker toe.

Controleer of het apparaat is ingeschakeld en op hetzelfde netwerk als uw computer is aangesloten.

1. Klik op  (**Brother Utilities**) en vervolgens op de vervolgkeuzelijst en selecteer uw modelnaam (indien nog niet geselecteerd).
2. Klik in de linkernavigatiebalk op **Hulpmiddelen** en klik vervolgens op **Netwerkverbinding repareren**.
3. Volg de instructies op uw computerscherm.
4. Controleer de diagnose door het netwerkconfiguratierapport af te drukken.



Het hulpprogramma voor het herstellen van netwerkverbindingen wordt automatisch gestart als u de optie **Hulpprogramma voor verbindingsherstel inschakelen** selecteert via de Status Monitor. Klik met de rechtermuisknop in het Status Monitor-venster en klik vervolgens op **Overige instellingen** > **Hulpprogramma voor verbindingsherstel inschakelen**. Dit is niet aan te raden wanneer uw netwerkbeheerder het IP-adres heeft ingesteld op Statisch, aangezien het IP-adres hiermee automatisch wordt gewijzigd.

Als zelfs na het gebruik van het hulpprogramma voor het herstellen van de netwerkverbinding het juiste IP-adres en subnetmasker nog steeds niet zijn toegewezen, vraagt u de netwerkbeheerder om deze informatie.



Verwante informatie

- [Netwerkproblemen](#)

Gerelateerde onderwerpen:

- [Het netwerkconfiguratierapport afdrukken](#)
- [Als u problemen hebt met het netwerk van uw apparaat](#)

De netwerkinstellingen van het apparaat controleren

- [Het netwerkconfiguratie rapport afdrukken](#)
- [De instellingen van uw apparaat wijzigen met Beheer via een webbrowser](#)

Als u problemen hebt met het netwerk van uw apparaat



Voor technische ondersteuning neemt u contact op met de customer support van Brother.

Als u denkt dat er een probleem is met uw apparaat, raadpleegt u de volgende onderwerpen. U kunt de meeste problemen zelf oplossen.

Ga voor meer hulp naar de pagina **Veelgestelde vragen en probleemoplossing** voor uw model op support.brother.com.

>> [Het lukt niet om de configuratie van het draadloze netwerk te voltooien.](#)

>> [Mijn Brother-apparaat kan niet afdrucken, scannen of PC-FAX Ontvangen via het netwerk.](#)

>> [Ik wil controleren of mijn netwerkapparaten naar behoren werken.](#)

Het lukt niet om de configuratie van het draadloze netwerk te voltooien.

Schakel de draadloze router uit en vervolgens weer in. Probeer de draadloze instellingen vervolgens opnieuw te configureren. Als het niet lukt om het probleem op te lossen, volgt u de onderstaande instructies:

Onderzoek het probleem met behulp van het WLAN-rapport.

Oorzaak	Wat te doen	Interface
Uw beveiligingsinstellingen (SSID/Netwerksleutel) zijn niet juist.	Controleer de netwerkbeveiligingsinstellingen Hulp bij draadloze configuratie . Voor meer informatie en om het hulpprogramma te downloaden, gaat u naar de pagina Downloads van uw model op support.brother.com . Controleer of u de juiste beveiligingsinstellingen gebruikt. <ul style="list-style-type: none">- Raadpleeg de handleiding die u bij uw draadloze LAN-toegangspoort/router hebt ontvangen voor informatie over het achterhalen van de veiligheidsinstellingen.- Het kan ook zijn dat de naam van de fabrikant of het modelnummer van de draadloze LAN-toegangspoort/router als de standaardbeveiligingsinstellingen worden gebruikt.- Neem hierover contact op met de fabrikant van de toegangspoort/router, uw internetprovider of netwerkbeheerder.	Draadloos
Het MAC-adres van uw Brother apparaat wordt niet toegestaan.	Controleer of het MAC-adres van het Brother-apparaat in het filter wordt toegestaan. U vindt het MAC-adres via het bedieningspaneel van het Brother-apparaat.	Draadloos
Uw draadloze LAN-toegangspoort/router staat in de sluimerstand (geeft de SSID niet door).	<ul style="list-style-type: none">• Voer de juiste SSID-naam of netwerksleutel handmatig in.• Controleer de SSID-naam of de netwerksleutel in de handleiding die u bij uw draadloze LAN-toegangspoort/router hebt ontvangen en configureer de draadloze netwerkinstallatie opnieuw.	Draadloos
Het huidige kanaal van uw draadloze LAN-toegangspunt/router wordt niet ondersteund door uw apparaat wanneer u een verbinding tot stand probeert te brengen tussen uw apparaat en een 5 GHz Wi-Fi netwerk.	Stel het kanaal op uw draadloze LAN-toegangspunt/router in op een kanaal dat door uw apparaat wordt ondersteund. <ol style="list-style-type: none">1. Controleer welke kanalen uw apparaat ondersteunt. Zie het document Channels Supported by Brother Machines for 5 GHz Wi-Fi Networks op support.brother.com/manuals.2. Controleer de kanaalinstellingen van uw draadloze LAN-toegangspunt/router. U moet een van de kanalen gebruiken die door uw apparaat worden ondersteund, en niet de instelling "Auto" of "Automatisch". Zie voor meer informatie over het wijzigen van het kanaal de gebruikershandleiding die bij uw draadloze LAN-toegangspunt/router is geleverd.3. Probeer uw apparaat opnieuw te verbinden met uw Wi-Fi-netwerk.	Draadloos

Oorzaak	Wat te doen	Interface
De beveiligingsinstellingen (SSID/wachtwoord) zijn niet correct.	Bevestig de SSID en het wachtwoord. Wanneer u het netwerk handmatig configureert, worden de SSID en het wachtwoord weergegeven op het LCD-scherm van uw Brother-apparaat. Als uw mobiele apparaat de handmatige configuratie ondersteunt, worden de SSID en het wachtwoord weergegeven op het scherm van het mobiele apparaat.	Wi-Fi Direct
U maakt gebruik van Android™ 4.0.	Als de verbinding van uw mobiele apparaat (ongeveer zes minuten na gebruik van Wi-Fi Direct) wordt verbroken, probeert u de drukknopconfiguratie met WPS (aanbevolen) en stelt u het apparaat van Brother als een groepseigenaar in.	Wi-Fi Direct
Uw Brother-apparaat bevindt zich te ver van uw mobiele apparaat.	Plaats uw Brother-apparaat binnen een afstand van ongeveer 1 meter van het mobiele apparaat wanneer u de instellingen van het Wi-Fi Direct-netwerk configureert.	Wi-Fi Direct
Er bevinden zich obstakels (muren of meubels bijvoorbeeld) tussen uw apparaat en het mobiele apparaat.	Verplaats uw Brother-apparaat naar een plaats zonder obstakels.	Wi-Fi Direct
Er bevindt zich een draadloze computer, Bluetooth®-apparaat, magnetron of draadloze telefoon in de buurt van uw Brother-apparaat of mobiele apparaat.	Verwijder andere apparaten uit de buurt van het Brother-apparaat of het mobiele apparaat.	Wi-Fi Direct
Als u al het bovenstaande hebt gecontroleerd en geprobeerd, maar uw Brother-apparaat de configuratie van Wi-Fi Direct nog steeds niet kan voltooien.	<ul style="list-style-type: none"> Schakel uw Brother-apparaat uit en weer in. Probeer vervolgens de Wi-Fi Direct-instellingen opnieuw te configureren. Als u uw Brother-apparaat als een client-pc gebruikt, bevestig dan het aantal apparaten die tot het huidige Wi-Fi Direct netwerk zijn toegelaten en controleer hoeveel apparaten zijn verbonden. 	Wi-Fi Direct

Voor Windows

Als uw draadloze verbinding verbroken is, en u al het bovenstaande hebt gecontroleerd en geprobeerd, raden we u aan het hulpprogramma voor het herstellen van de netwerkverbinding te gebruiken.

Mijn Brother-apparaat kan niet afdrukken, scannen of PC-FAX Ontvangen via het netwerk.

Oorzaak	Wat te doen	Interface
De toegang tot het netwerk wordt door uw beveiligingssoftware geblokkeerd. (De functie netwerkscannen werkt niet.)	<ul style="list-style-type: none"> Windows Configureer de beveiligings-/firewallsoftware van derden om Netwerkscannen toe te staan. Om poort 54925 toe te voegen voor netwerkscannen, voert u onderstaande informatie in: <ul style="list-style-type: none"> Bij Naam: Voer een beschrijving in, bijvoorbeeld Brother NetScan. Bij Poortnummer: Voer 54925 in. Voer 137 in. Voer 161 in. Bij Protocol: Selecteer UDP. Raadpleeg de gebruiksaanwijzing van uw beveiligings-/firewallsoftware of neem contact op met de softwarefabrikant. Mac 	Bedraad/ draadloos

Oorzaak	Wat te doen	Interface
	<p>(Brother iPrint&Scan)</p> <p>Klik in de menubalk Finder op Ga > Programma's en dubbelklik vervolgens op het pictogram van Brother iPrint&Scan. Het Brother iPrint&Scan-venster verschijnt. Klik op de knop Selecteer uw apparaat en volg daarna de aanwijzingen op het scherm om het netwerkapparaat opnieuw te selecteren.</p>	
De toegang tot het netwerk wordt door uw beveiligingssoftware geblokkeerd. (De functie PC-Fax Ontvangen via het netwerk werkt niet.) (Windows)	<p>Stel de beveiligings-/firewallsoftware van derden in om PC-FAX ontvangen toe te staan. Om poort 54926 toe te voegen voor PC-Fax ontvangen via het netwerk, voert u onderstaande informatie in:</p> <ul style="list-style-type: none"> • Bij Naam: Voer een beschrijving in, bijvoorbeeld Brother PC-Fax ontvangen. • Bij Poortnummer: Voer 54926 in. • Bij Protocol: Selecteer UDP. <p>Raadpleeg de gebruiksaanwijzing van uw beveiligings-/firewallsoftware of neem contact op met de softwarefabrikant.</p>	Bedraad/ draadloos
De toegang tot het netwerk wordt door uw beveiligingssoftware geblokkeerd.	<p>Beveiligingssoftware blokkeert mogelijk de toegang zonder een beveiligingswaarschuwing weer te geven, zelfs na een succesvolle installatie.</p> <p>Om toegang toe te staan, raadpleegt u de instructies voor uw beveiligingssoftware of neemt u contact op met de softwarefabrikant.</p>	Bedraad/ draadloos
Er werd geen beschikbaar IP-adres toegewezen aan uw Brother-apparaat.	<ul style="list-style-type: none"> • Bevestig het IP-adres en het subnetmasker. Controleer of de IP-adressen en subnetmaskers van uw computer en het Brother-apparaat correct zijn en zich in hetzelfde netwerk bevinden. Neem contact op met uw netwerkbeheerder voor meer informatie over hoe u het IP-adres en Subnetmasker verifieert. • Windows Controleer het IP-adres en het subnetmasker met het hulpprogramma voor het herstellen van de netwerkverbinding. • Mac Controleer uw netwerkapparaten aan de hand van de ping-opdracht. Voor meer informatie over het controleren van uw netwerkinstellingen ►► <i>Verwante informatie: Netwerkapparaten controleren met de pingopdracht.</i> 	Bedraad/ draadloos
De mislukte afdruktaak staat nog steeds in de afdrukwachtrij van de computer.	<ul style="list-style-type: none"> • Als de mislukte afdruktaak nog steeds in de afdrukwachtrij van uw computer staat, verwijdert u deze. • Dubbelklik anders in de volgende map op het printerpictogram en annuleer alle documenten: <ul style="list-style-type: none"> - Voor Windows 10, Windows Server 2016 en Windows Server 2019 Klik op  > Systeem > Configuratiescherm. Klik in de groep Hardware en geluiden op Apparaten en printers weergeven. - Windows 8.1 Verplaats uw muis naar de rechterbenedenhoek van uw bureaublad. Als de menubalk verschijnt, klikt u op Instellingen > Configuratiescherm. Klik in de groep Hardware en geluiden op Apparaten en printers weergeven. - Windows Server 2012 R2 Klik op Configuratiescherm op het start-scherm. Klik in de groep Hardware op Apparaten en printers weergeven. - Windows Server 2012 	Bedraad/ draadloos

Oorzaak	Wat te doen	Interface
	<p>Verplaats uw muis naar de rechterbenedenhoek van uw bureaublad. Als de menubalk verschijnt, klikt u op Instellingen > Configuratiescherm. Klik in de groep Hardware op Apparaten en printers weergeven > Printers.</p> <ul style="list-style-type: none"> - Windows 7 <p>Klik op  (Starten) > Apparaten en printers.</p> <ul style="list-style-type: none"> - Windows Server 2008 <p>Klik op start > Configuratiescherm > Printers.</p> <ul style="list-style-type: none"> - Mac <p>Klik op Systeemvoorkeuren... > Printers en scanners.</p>	
Uw apparaat van Brother is niet met het draadloze netwerk verbonden.	Druk het WLAN-rapport af en controleer de foutcode op het afgedrukte rapport.	Draadloos

Als u al het bovenstaande hebt gecontroleerd en geprobeerd maar het Brother-apparaat nog steeds niet afdrukt en scant, verwijdert u de drivers (Windows) en Brother-software en installeert u van beide de nieuwste versie.

Ik wil controleren of mijn netwerkapparaten naar behoren werken.

Controle	Wat te doen	Interface
Controleer of uw Brother-apparaat, toegangspoort/router of netwerkhub is ingeschakeld.	<p>Controleer het volgende:</p> <ul style="list-style-type: none"> • Het netsnoer is goed aangesloten en het apparaat van Brother is ingeschakeld. • Het toegangspunt/router of hub is ingeschakeld en de verbindingsindicator knippert. • Alle beschermende verpakkingsmaterialen zijn van het apparaat verwijderd. • De inktcartridges zijn op de juiste wijze geïnstalleerd. • Het scannerdeksel en de klep ter verwijdering van vastgelopen papier zijn volledig gesloten. • Het papier is op de juiste manier in de papierlade geplaatst. • (Voor bedrade netwerken) Een netwerkkabel is stevig aangesloten op het Brother-apparaat en de router of hub. 	Bedraad/ draadloos
Controleer of u het Brother-apparaat kunt pingen vanaf uw computer.	<p>Ping het Brother-apparaat vanaf uw computer door bij de Windows-opdrachtprompt of in een Mac-toepassing het IP-adres of de knooppuntnaam te typen: ping <ipaddress> of <nodename>.</p> <ul style="list-style-type: none"> • Succesvol: Uw Brother-apparaat werkt correct en is op hetzelfde netwerk aangesloten als uw computer. • Niet succesvol: Uw Brother-apparaat is niet aangesloten op hetzelfde netwerk als uw computer. <p>Windows: Informeert bij de systeembeheerder naar het IP-adres en het subnetmasker en gebruik vervolgens het hulpprogramma voor het herstellen van de netwerkverbinding.</p> <p>Mac: Controleer of het IP-adres en het subnetmasker correct zijn ingesteld.</p>	Bedraad/ draadloos
Controleer of het Brother-apparaat verbinding heeft met het draadloze netwerk.	Druk het WLAN-rapport af en controleer de foutcode op het afgedrukte rapport.	Draadloos

Als u al het bovenstaande gecontroleerd en geprobeerd hebt, maar nog steeds problemen ondervindt, raadpleegt u de handleiding van uw draadloze LAN-toegangspunt/router voor het vinden van de SSID (netwerknnaam) en netwerksleutel (wachtwoord) en stelt u deze correct in.



Verwante informatie

- Netwerkproblemen
 - Netwerkapparaten controleren met de pingopdracht

Gerelateerde onderwerpen:

- Uw apparaat voor een draadloos netwerk configureren wanneer de SSID niet wordt doorgegeven
- Wi-Fi Direct® gebruiken
- Het WLAN-rapport afdrukken
- Foutcodes in het rapport voor draadloos LAN
- Het netwerkconfiguratie-rapport afdrukken
- Het hulpprogramma voor het herstellen van de netwerkverbinding gebruiken (Windows)

Netwerkapparaten controleren met de pingopdracht

Controleer de IP-adressen van uw computer en Brother-apparaat en controleer vervolgens of het netwerk correct werkt.

- >> [Configureer het IP-adres op uw computer \(Windows\)](#)
- >> [Configureer het IP-adres op uw computer \(Mac\)](#)
- >> [Configureer het IP-adres op uw Brother-apparaat](#)

Configureer het IP-adres op uw computer (Windows)

1. Voer een van de volgende handelingen uit:

- Windows 10

Klik op  > **Systeem** > **Opdrachtprompt**.

- Windows 8.1

Verplaats uw muis naar de rechterbenedenhoek van uw bureaublad. Wanneer de menubalk verschijnt, klikt u op **Zoeken** > **Opdrachtprompt**.

- Windows 7

Klik op  (**Starten**) > **Alle programma's** > **Accessoires** > **Opdrachtprompt**.

- Typ "ipconfig" en druk vervolgens op Enter op uw toetsenbord.
- Controleer de waarden van het IPv4-adres en het subnetmasker.
- Typ "exit" en druk vervolgens op Enter op uw toetsenbord.

Configureer het IP-adres op uw computer (Mac)

- Selecteer **Systeemvoorkeuren...** in het Apple-menu.
- Klik op **Netwerk** > **Geavanceerd** > **TCP/IP**.
- Controleer de waarden van het IPv4-adres en het subnetmasker.

Configureer het IP-adres op uw Brother-apparaat

Druk het netwerkconfiguratie rapport af en controleer de waarden van het IP-adres en het subnetmasker.

Controleer de IP-adressen van uw computer en het Brother-apparaat. Controleer of de netwerkadresgedeelten hetzelfde zijn. Als het subnetmasker bijvoorbeeld "255.255.255.0" is, is het normaal dat alleen de hostadresgedeelten verschillen.

	Netwerkadres	Hostadres	
IP-Adres	192.168.100.	250	Stel het laatste nummer, dat overeenkomt met "0" in het subnetmasker, in op 1–254.
Subnetmasker	255.255.255.	0	Als het subnetmasker "255.255.255.0" is, zijn er doorgaans geen problemen. Gebruik dezelfde waarde voor al uw computers.

Verwante informatie

- [Als u problemen hebt met het netwerk van uw apparaat](#)

Problemen met AirPrint

Probleem	Suggesties
Mijn apparaat wordt niet weergegeven in het printeroverzicht.	Controleer of het apparaat is ingeschakeld.
	Controleer de netwerkinstellingen.
	Plaats het mobiele apparaat dichterbij uw draadloze toegangspunt/router of uw apparaat.
Afdrukken lukt niet.	Controleer of het apparaat is ingeschakeld.
	Controleer de netwerkinstellingen.
Ik probeer een document van meerdere pagina's af te drukken vanaf een iOS-apparaat, maar ALLEEN de eerste pagina wordt afgedrukt.	Zorg ervoor dat u de meest recente versie van het besturingssysteem gebruikt.



Verwante informatie

- [Als u problemen hebt met het apparaat](#)

Gerelateerde onderwerpen:

- [Problemen oplossen](#)

De gegevens van het apparaat controleren

Doe het volgende om het serienummer, de firmwareversie en firmware-update van uw apparaat te controleren.

1. Druk op  [Instell.] > [Alle instell.] > [Machine-info].
2. Druk op een van de volgende opties:

Optie	Beschrijving
Serienummer	Hiermee controleert u het serienummer van uw apparaat.
Firmware-versie	Hiermee controleert u de firmwareversie van uw apparaat.
Firmware bijwerken (Firmware-update)	Hiermee werkt u het apparaat bij met de meest recente firmware.
Firmware Auto Check	U kunt informatie over de firmware in het beginscherm bekijken.
Paginateller	Hiermee controleert u het totale aantal pagina's dat het apparaat heeft afgedrukt.

3. Druk op .

Verwante informatie

- [Problemen oplossen](#)

Uw apparaat resetten

1. Druk op  [Instell.] > [Alle instell.] > [Stand.instel.] > [Reset].
2. Druk op de resetoctie die u wilt gebruiken.
3. Houd [OK] twee seconden ingedrukt om het apparaat opnieuw op te starten.
4. Wacht tot het apparaat opnieuw start en de aan/uit-indicatie oplicht voordat u de stekker van het apparaat uit het stopcontact haalt.



Verwante informatie

- [Problemen oplossen](#)
 - [Overzicht van de resetfuncties](#)

Gerelateerde onderwerpen:

- [Faxberichten of het faxjournaal overzetten](#)

Overzicht van de resetfuncties

De volgende resetfuncties zijn beschikbaar:

1. [Apparaat resetten]

Hiermee kunt u apparaatinstellingen die u hebt veranderd weer herstellen.

Het adresboek, faxrapporten en de oproepgeschiedenis blijven behouden.

2. [Netwerk]

U kunt de fabrieksinstellingen van de afdrukserver resetten (inclusief wachtwoord en IP-adresgegevens).

3. [Adresboek en fax]

Met de functie Adresboek en fax kunt u de volgende instellingen herstellen:

- Adresboek en Groepen instellen
- Geprogrammeerde faxtaken in het geheugen
 - Tijdklok en Verzamelen
- Stations-ID
 - Naam en Faxnummer
- Opties voor geheugenontvangst
 - Fax doorzenden
- Rapport
 - Verzendrapport, Adresboek en Fax Journaal
- Overzicht
 - Nummerweergavegeschiedenis en Uitgaand Gesprek
- Faxen in het geheugen

4. [Alle instellingen]

Gebruik de resetfunctie voor de instellingen om alle instellingen van het apparaat te resetten naar de oorspronkelijke fabrieksinstellingen.

Wij raden u ten eerste aan om deze functie uit te voeren wanneer u het apparaat wegdoet.



Ontkoppel de interfacekabel voordat u [Netwerk] of [Alle instellingen] selecteert.



Verwante informatie

- [Uw apparaat resetten](#)

Gerelateerde onderwerpen:

- [Faxberichten of het faxjournaal overzetten](#)

Routineonderhoud

- De inktcartridges vervangen
- Uw Brother-apparaat schoonmaken
- Uw Brother-apparaat controleren
- De papierinvoer corrigeren om de verticale lijnen te verminderen
- De afdrukopties wijzigen om uw afdrukresultaten te verbeteren
- Uw apparaat verpakken en verzenden

De inktcartridges vervangen

Uw Brother-apparaat is voorzien van een inktstippenteller. De inktstippenteller controleert automatisch het inktniveau in elk van de vier inktcartridges. Als het apparaat ontdekt dat een inktcartridge bijna leeg is, wordt een melding weergegeven.

Het LCD-scherm geeft aan welke inktcartridge moet worden vervangen. Volg de aanwijzingen op het LCD-scherm om de inktcartridges in de juiste volgorde te vervangen.

Als u door het apparaat wordt geïnstrueerd een inktcartridge te vervangen, bevat de inktcartridge nog een kleine hoeveelheid inkt. (MFC-J6540DW/MFC-J6940DW) Het is noodzakelijk dat er inkt in de inktcartridge aanwezig blijft om te voorkomen dat de lucht de printkopset uitdroogt en beschadigt.

! VOORZICHTIG

Als er inkt in uw ogen komt, spoel dit dan onmiddellijk met water weg. Als u niets doet, kan dit roodheid of een lichte ontsteking van de ogen veroorzaken. Raadpleeg in geval van afwijkende reacties een arts.

BELANGRIJK

Wij adviseren u originele Brother-verbruiksartikelen te gebruiken voor stabiele afdrukkwaliteit en prestaties. Niet alle niet-originele verbruiksartikelen veroorzaken problemen, maar de mogelijkheid bestaat dat sommige van dergelijke artikelen een negatieve impact hebben op de afdrukkwaliteit of storingen veroorzaken. Indien schade het gevolg is van het gebruik van niet-originele verbruiksartikelen, worden de reparatiekosten van uw apparaat mogelijk door Brother aangerekend, ook al hebt u nog garantie op het apparaat.

1. Open het deksel van de inktcartridge (1).

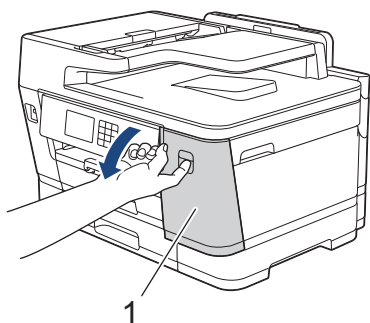

2. Druk op de ontgrendelingshendel om de cartridgekleur die op het LCD-scherm wordt weergegeven te ontgrendelen en de inktcartridge uit het apparaat te verwijderen, zoals in de afbeelding getoond.

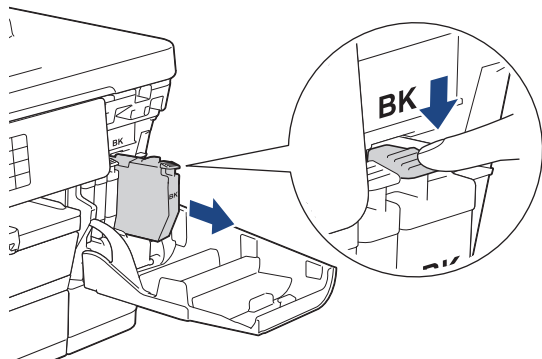

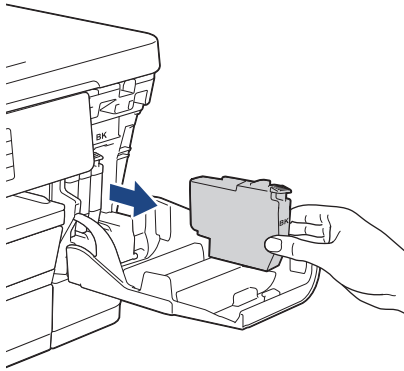

3. Open de verpakking met de nieuwe inktcartridge voor de kleur die op het LCD-scherm wordt aangegeven en haal vervolgens de inktcartridge eruit.

BELANGRIJK

- Raak het met (1) gemarkeerde gebied op de inktcartridge **NOOIT** aan. De cartridge wordt dan mogelijk niet gedetecteerd door het apparaat.

(MFC-J6540DW/MFC-J6940DW)

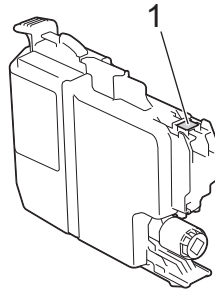

(MFC-J6955DW/MFC-J6957DW)

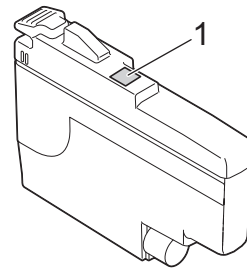

- Schud alleen de **zwarte** inktcartridge 15 keer horizontaal heen en weer, zoals afgebeeld, voordat u deze in het apparaat plaatst.

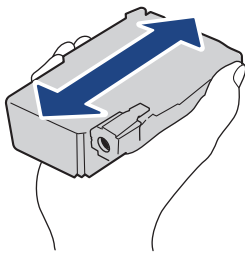

4. Plaats de inktcartridge in de richting van de pijl op het etiket. Elke kleur heeft zijn eigen vaste positie.

(MFC-J6540DW/MFC-J6940DW)

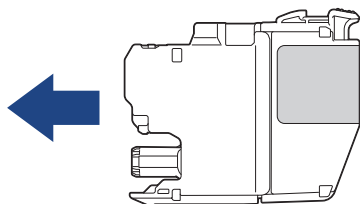

(MFC-J6955DW/MFC-J6957DW)

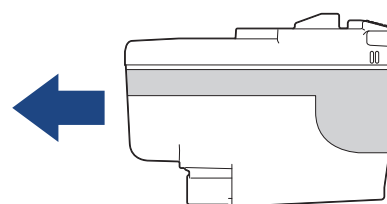

- Duw voorzichtig op het deel met de aanduiding 'PUSH' tot de cartridgehendel vastklikt. Sluit vervolgens het deksel van de inktcartridge.

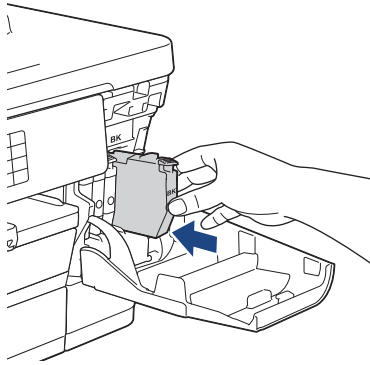

Het apparaat voert een reset uit voor de inktstippenteller.



Als het apparaat de geïnstalleerde inktcartridge niet detecteert, controleert u of de inktcartridge goed geïnstalleerd is. Verwijder de inktcartridge en plaats hem langzaam opnieuw tot deze op zijn plaats klikt.

BELANGRIJK

- Een cartridge die al in het apparaat geïnstalleerd is, mag u NIET schudden. Als u inkt op uw huid of kleding krijgt, wast u deze meteen af met zeep of een schoonmaakmiddel.
- Verwijder inktcartridges ALLEEN als deze aan vervanging toe zijn, anders weet het apparaat niet hoeveel inkt er nog in de cartridge zit.
- Raak NOOIT de houders voor de inktcartridges aan; de inkt kan anders vlekken op uw huid achterlaten.
- Als de kleuren gemengd zijn omdat u een inktcartridge in de verkeerde positie hebt geïnstalleerd, wordt op het LCD-scherm [Verkeerde kleur inkt] weergegeven.
Controleer welke inktcartridges niet op de plek van de juiste kleur zijn geïnstalleerd en plaats deze in de correcte positie.
- Gebruik ongeopende inktcartridges vóór de uiterste verbruiksdatum die op de verpakking van de inktcartridge vermeld staat.
- Maak de inktcartridge NOOIT open en knoei er niet mee; hierdoor kan de inktcartridge inkt verliezen.



Verwante informatie

- [Routineonderhoud](#)

Gerelateerde onderwerpen:

- [Fout- en onderhoudsmeldingen](#)
- [Problemen met de papierverwerking en afdrukproblemen](#)
- [Uw apparaat verpakken en verzenden](#)

Uw Brother-apparaat schoonmaken

- De printkop van uw Brother-apparaat schoonmaken
- De printkop reinigen met Beheer via een webbrowser
- De printkop vanaf uw computer reinigen (Windows)
- Automatische detectie en verbetering van de toestand van de spuitmondjes van de printkop
- De scanner reinigen
- De documentsensor van de ADF reinigen
- Het LCD-scherm schoonmaken
- De buitenkant van het apparaat schoonmaken
- De geleiderollen van het apparaat schoonmaken
- De papierinvoerrollen reinigen
- Het scheidingskussentje reinigen
- De papierdoorvoerrollen voor papierlade 1 reinigen
- De papierdoorvoerrollen voor papierlade 2 en papierlade 3 reinigen

De printkop van uw Brother-apparaat schoonmaken

Om een goede afdrukkwaliteit te behouden, maakt het apparaat automatisch en wanneer nodig de printkop schoon. Als er een probleem met de afdrukkwaliteit is, kunt u het schoonmaakproces handmatig starten.

- Als er op de afgedrukte pagina's een horizontale streep of een leeg gedeelte door de tekst of afbeeldingen loopt, dient u de printkop te reinigen.
- Bij het reinigen van de printkop wordt inkt verbruikt.
- Wanneer de kop te vaak wordt gereinigd, wordt er onnodig inkt verbruikt.



BELANGRIJK

Raak de printkop NOOIT aan. Als u de printkop aanraakt, kan deze blijvend worden beschadigd en kan de garantie erop vervallen.

1. Druk op  [Inkt] > [Printkop reinigen].
2. Druk op [Start].
Het apparaat reinigt de printkop.

OPMERKING

Als u de printkop meerdere keren hebt gereinigd en de afdrukkwaliteit nog niet is verbeterd, probeer dan de speciale reinigingsmethode. De speciale reinigingsmethode gebruikt meer kracht bij het reinigen van de printkop, maar hierbij wordt ook meer inkt verbruikt.

1. Druk op  [Inkt] > [Printkop reinigen].
2. Druk gedurende vijf seconden op .
Het reinigen wordt gestart.



- De speciale reinigingsmethode heeft veel inkt nodig om de printkop te reinigen.
- Gebruik de speciale reinigingsmethode alleen als u de printkop al meerdere keren hebt gereinigd zonder dat de afdrukkwaliteit is verbeterd.
- U kunt de printkop ook vanaf uw computer reinigen.



Verwante informatie

- [Uw Brother-apparaat schoonmaken](#)

Gerelateerde onderwerpen:

- [Problemen met de papierverwerking en afdrukproblemen](#)
- [De printkop vanaf uw computer reinigen \(Windows\)](#)
- [De printkop reinigen met Beheer via een webbrowser](#)

De printkop reinigen met Beheer via een webbrowser

Om een goede afdrukkwaliteit te behouden, maakt het apparaat automatisch en wanneer nodig de printkop schoon. Als er een probleem met de afdrukkwaliteit is, kunt u het schoonmaakproces handmatig starten.

1. Start uw webbrowser.
2. Voer "https://IP-adres van machine" in de adresbalk van uw browser in (waarbij "IP-adres van machine" staat voor het IP-adres van het apparaat).
Bijvoorbeeld:
https://192.168.1.2
3. Voer zo nodig het wachtwoord in in het veld **Inloggen** en klik vervolgens op **Inloggen**.



Het standaardwachtwoord voor het beheer van de apparaatinstellingen vindt u op de achterzijde van het apparaat bij "**Pwd**".

4. Ga naar het navigatiemenu en klik vervolgens op **Algemeen > Printkop reinigen**.



Begin bij  als het navigatiemenu niet wordt weergegeven aan de linkerkant van het scherm.

5. Als u problemen met de afdrukkwaliteit hebt, probeer dan enkele keren de printkop te reinigen. Als de afdrukkwaliteit niet verbetert, gebruik dan de optie **Speciaal**. De optie **Speciaal** gebruikt meer kracht bij het reinigen van de printkop, maar hierbij wordt ook meer inkt verbruikt.
6. Klik op **Start**.



De optie **Speciaal** heeft veel inkt nodig om de printkop te reinigen.

7. Klik op **Ja**.
Het reinigen wordt gestart.



(Windows) U kunt de printkop ook reinigen vanuit de printerdriver.



Verwante informatie

- [Uw Brother-apparaat schoonmaken](#)

Gerelateerde onderwerpen:

- [Problemen met de papierverwerking en afdrukproblemen](#)
- [Beheer via een webbrowser openen](#)
- [De printkop van uw Brother-apparaat schoonmaken](#)
- [De printkop vanaf uw computer reinigen \(Windows\)](#)

De printkop vanaf uw computer reinigen (Windows)

Om een goede afdrukkwaliteit te behouden, maakt het apparaat automatisch en wanneer nodig de printkop schoon. Als er een probleem met de afdrukkwaliteit is, kunt u het schoonmaakproces handmatig starten.

1. Voer een van de volgende handelingen uit:

- Voor Windows 10, Windows Server 2016 en Windows Server 2019

Klik op  > **Systeem** > **Configuratiescherm**. Klik in de groep **Hardware en geluiden** op **Apparaten en printers weergeven**.

- Voor Windows 8.1

Verplaats uw muis naar de rechterbenedenhoek van uw bureaublad. Als de menubalk wordt weergegeven, klikt u op **Instellingen** en vervolgens op **Configuratiescherm**. Klik in de groep **Hardware en geluiden** op **Apparaten en printers weergeven**.

- Voor Windows Server 2012 R2

Klik op **Configuratiescherm** op het **start**-scherm. Klik in de groep **Hardware** op **Apparaten en printers weergeven**.

- Voor Windows Server 2012

Verplaats uw muis naar de rechterbenedenhoek van uw bureaublad. Wanneer de menubalk verschijnt, klikt u op het menu **Instellingen** en vervolgens op **Configuratiescherm**. Klik in de groep **Hardware** op **Apparaten en printers weergeven**.

- Voor Windows 7 en Windows Server 2008 R2

Klik op  (**Starten**) > **Apparaten en printers**.

- Voor Windows Server 2008

Klik op  (**Starten**) > **Configuratiescherm** > **Hardware en geluiden** > **Printers**.

2. Klik met de rechtermuisknop op het pictogram **Brother XXX-XXXX Printer** (waarbij XXX-XXXX voor de naam van uw model staat) en selecteer **Voorkeursinstellingen voor afdrucken**. Als de opties voor de printerdriver verschijnen, selecteert u uw printerdriver.

Het dialoogvenster voor de printerdriver wordt weergegeven.

3. Klik op het tabblad **Onderhoud**.

4. Selecteer een van de volgende opties:

Optie	Beschrijving
Afdrukkwaliteit controleren...	Hiermee kunt u de testpagina afdrucken en de afdrukkwaliteit controleren.
Printkop reinigen...	Hiermee kunt u het reinigingsproces handmatig starten. Selecteer deze functie als een regel of blanco stukken in tekst of afbeeldingen op de testpagina voorkomen.

5. Klik op **Start**.



Verwante informatie



- [Uw Brother-apparaat schoonmaken](#)

Gerelateerde onderwerpen:

- [Problemen met de papierverwerking en afdrukproblemen](#)
- [De printkop van uw Brother-apparaat schoonmaken](#)
- [De printkop reinigen met Beheer via een webbrowser](#)

Automatische detectie en verbetering van de toestand van de spuitmondjes van de printkop

Als vage of gestreepte kleuren en tekst op uw afdrucken verschijnen, kunnen de spuitmondjes van de printkop verstopt zijn. Als deze instelling [Aan] is, detecteert het apparaat automatisch de toestand van de spuitmondjes en wordt de printkop zo nodig gereinigd.

- De standaardinstelling is [Aan].
 - Bij het reinigen van de printkop wordt inkt verbruikt.
1. Druk op  [Inkt] > [Automatische controle van afdrukkwaliteit].
 2. Druk op [Aan] of [Uit].
 3. Druk op .



Verwante informatie

- [Uw Brother-apparaat schoonmaken](#)

De scanner reinigen

1. Haal de stekker van het apparaat uit het stopcontact.
2. Til het documentdeksel op (1). Reinig de glasplaat (2) en het witte plastic (3) met een zachte, pluisvrije doek die is bevochtigd met water.

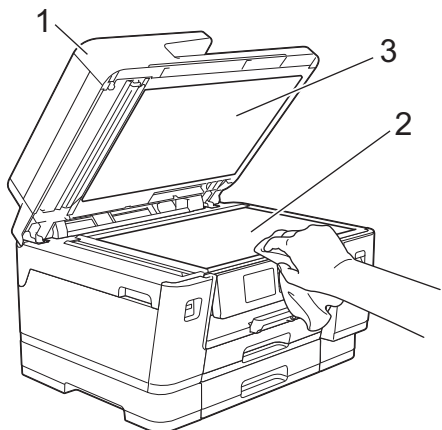

3. Reinig de witte balk (1) en de glazen strook (2) in de ADF met een pluisvrije doek die is bevochtigd met water.

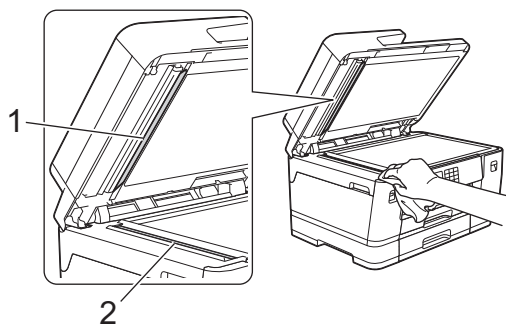

4. (MFC-J6940DW/MFC-J6955DW/MFC-J6957DW) Open de klep van de glasplaat(1) en reinig de witte balk (2) en de glazen strook (3) met een pluisvrije doek die is bevochtigd met water.

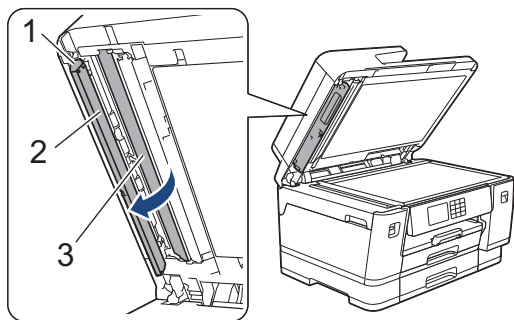



Als u vuil voelt, reinigt u de glasstrook opnieuw. Het kan zijn dat u het schoonmaken drie of vier keer moet herhalen. Maak na elke schoonmaakbeurt een kopie.



Als er vuil of correctievloeistof op de glazen strook zit, is er een verticale streep zichtbaar op de afdruk.



Nadat de glazen strook is gereinigd, is de verticale streep verdwenen.



Verwante informatie

- [Uw Brother-apparaat schoonmaken](#)

Gerelateerde onderwerpen:

- [Telefoon- en faxproblemen](#)
 - [Overige problemen](#)
-

De documentsensor van de ADF reinigen

Gerelateerde modellen: MFC-J6955DW/MFC-J6957DW

Door de documentsensor van de ADF regelmatig te reinigen, kan worden voorkomen dat het apparaat het verkeerde documentformaat detecteert.

1. Reinig de ADF-documentsensor (1) met een droge, zachte, pluisvrije doek.

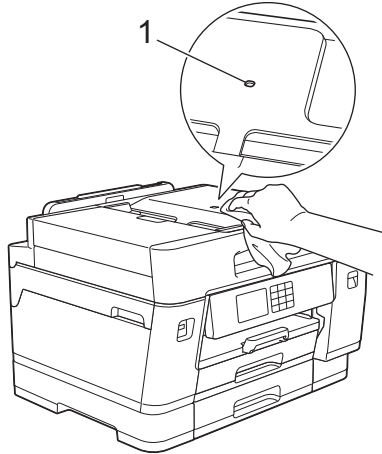

Verwante informatie

- [Uw Brother-apparaat schoonmaken](#)

Gerelateerde onderwerpen:

- [Telefoon- en faxproblemen](#)
- [Overige problemen](#)

Het LCD-scherm schoonmaken

BELANGRIJK

Gebruik GEEN vloeibare reinigingsmiddelen (inclusief ethanol).

1. Houd  ingedrukt om het apparaat uit te zetten. Op het LCD-scherm wordt enkele seconden [Afsluiten] weergegeven voordat de stroom wordt uitgeschakeld.
2. Reinig het LCD-scherm met een droge, zachte, pluisvrije doek.

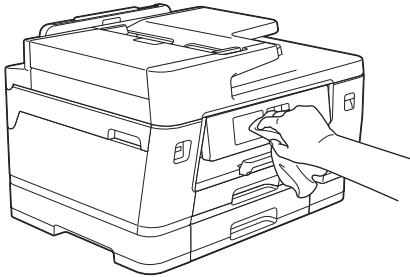

Verwante informatie

- [Uw Brother-apparaat schoonmaken](#)

De buitenkant van het apparaat schoonmaken

BELANGRIJK

- Reiniging met vluchtige vloeistoffen, zoals verdunner of benzine, beschadigt de buitenkant van het apparaat.
- Gebruik GEEN reinigingsmiddelen die ammoniak bevatten.
- Gebruik GEEN isopropylalcohol om het bedieningspaneel te reinigen. Het paneel kan hierdoor barsten.

1. Als de papiersteunklep open is, klappt u deze in en schuift u vervolgens de papiersteun naar binnen.
2. Trek de papierladen (1) volledig uit het apparaat, zoals aangegeven door de pijl.

- Lade 1

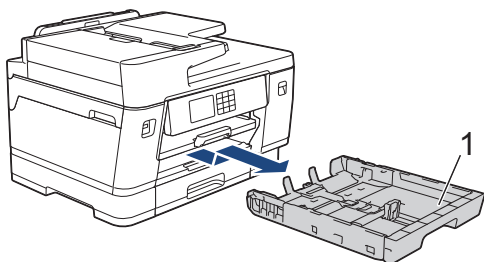

- Lade 2 (MFC-J6940DW/MFC-J6955DW/MFC-J6957DW)

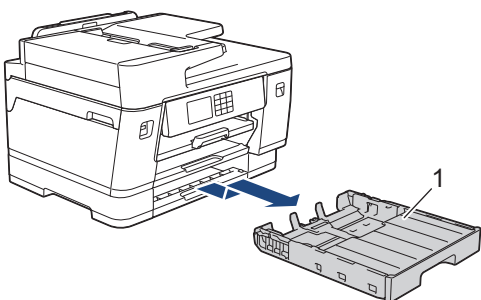

- Lade 3 (MFC-J6957DW)

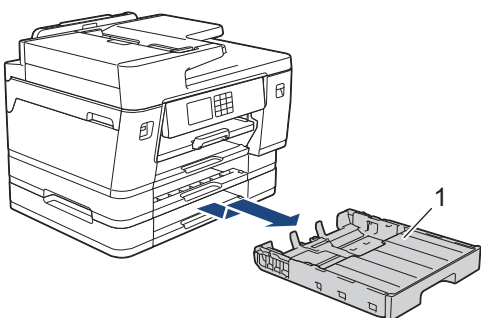

3. Til de papiersteun (1) omhoog en trek deze in een schuine hoek volledig uit het apparaat, zoals aangegeven door de pijl.

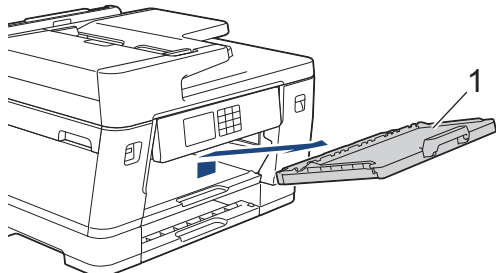

-
4. Reinig de buitenkant van het apparaat met een droge, pluisvrije doek om stof te verwijderen.

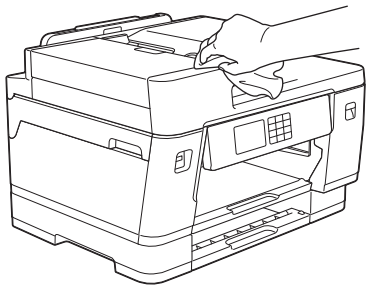

5. Verwijder alles wat eventueel nog in de papierlade vastzit. Reinig de binnen- en buitenkant van de papierlade met een droge, pluisvrije doek om stof te verwijderen.

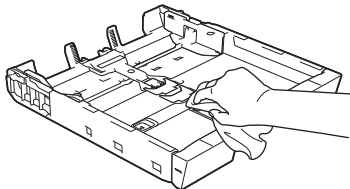

6. Reinig de buitenkant van de papiersteun met een droge, pluisvrije doek om stof te verwijderen.



7. Plaats de papiersteun stevig terug in het apparaat. Zorg ervoor dat de papiersteun goed over de daarvoor bestemde richels glijdt.

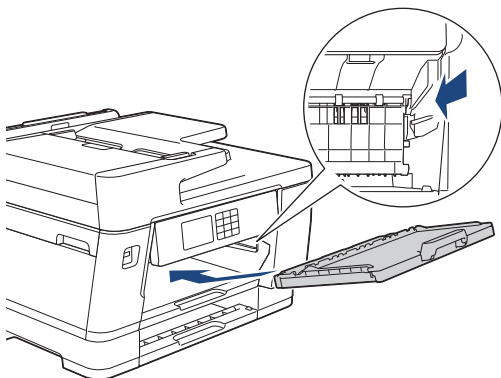

8. Duw de papierlade langzaam volledig in het apparaat.



Verwante informatie

- [Uw Brother-apparaat schoonmaken](#)
-

De geleiderollen van het apparaat schoonmaken

⚠ WAARSCHUWING

⚡ Haal de stekker van het apparaat uit het stopcontact voordat u de geleiderol reinigt. Als u dit niet doet, kunt u een elektrische schok krijgen.

1. Gebruik beide handen en de vingergrepen aan beide zijden van het apparaat om de scannerklep in de geopende stand te zetten.
2. Reinig de geleiderol van het apparaat (1) en het gedeelte eromheen en veeg eventuele inkt weg met een droge, zachte, pluïsvrije doek.

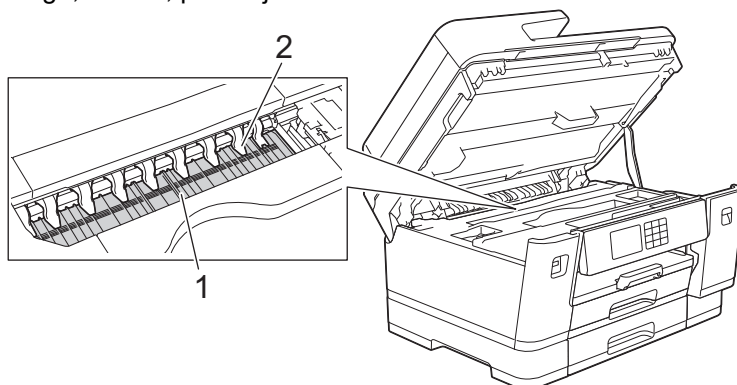

BELANGRIJK

Zorg dat u de negen uitsteeksels (2) NIET verbuigt of er te hard op drukt. Hierdoor kunt u schade veroorzaken.

3. Gebruik de vingergrepen aan beide zijden van het apparaat om de scannerklep voorzichtig te sluiten.

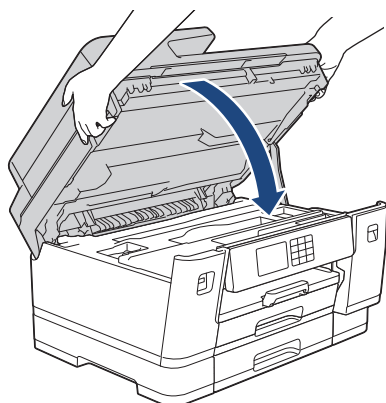

4. Sluit het netsnoer weer aan.

✓ Verwante informatie

- [Uw Brother-apparaat schoonmaken](#)

Gerelateerde onderwerpen:

- [Problemen met de papierverwerking en afdrukproblemen](#)

De papierinvoerrollen reinigen

Als de papierinvoerrollen bevuild zijn door inktvlekken of papierstof kan dit invoerproblemen veroorzaken.

1. Haal de stekker van het apparaat uit het stopcontact.
2. Als de papiersteunklep open is, klapt u deze in en schuift u vervolgens de papiersteun naar binnen.
3. Trek de papierlade (1) volledig uit het apparaat, zoals aangegeven door de pijl.

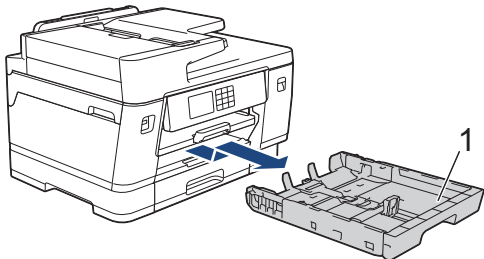

4. Til de papiersteun (1) omhoog en trek deze in een schuine hoek volledig uit het apparaat, zoals aangegeven door de pijl.

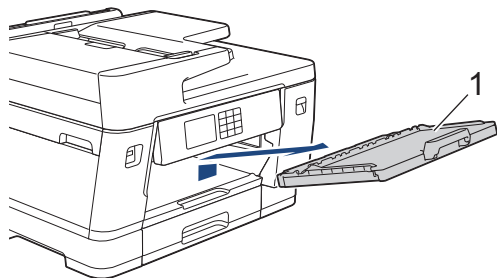

5. Reinig de voorzijde van de papierinvoerrollen (1) in een heen en weer gaande beweging met een zachte, pluisvrije doek die met water is bevochtigd. Wrijf de rollen na het reinigen na met een droge, zachte, pluisvrije doek om al het vocht te verwijderen.

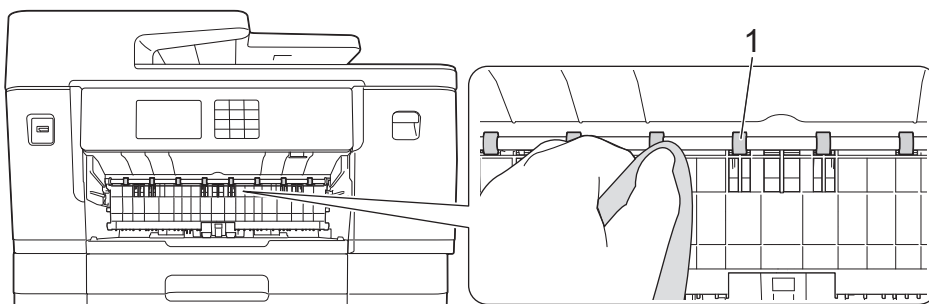

6. Open de klep (2) en reinig vervolgens de achterzijde van de papierinvoerrollen (1) met een zachte, pluisvrije doek die met water is bevochtigd. Wrijf de rollen na het reinigen na met een droge, zachte, pluisvrije doek om al het vocht te verwijderen.

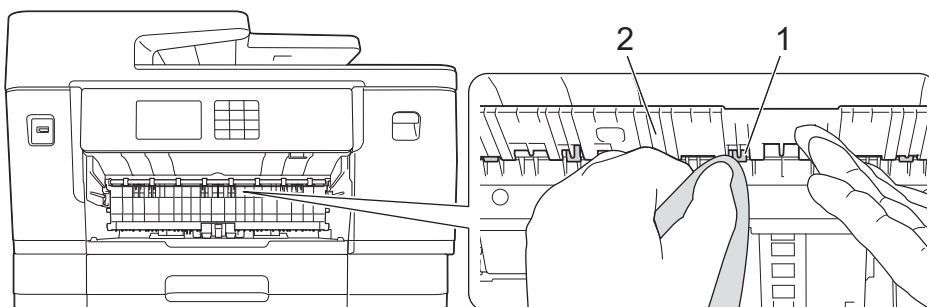

-
7. Plaats de papiersteun stevig terug in het apparaat. Zorg ervoor dat de papiersteun goed over de daarvoor bestemde richels glijdt.

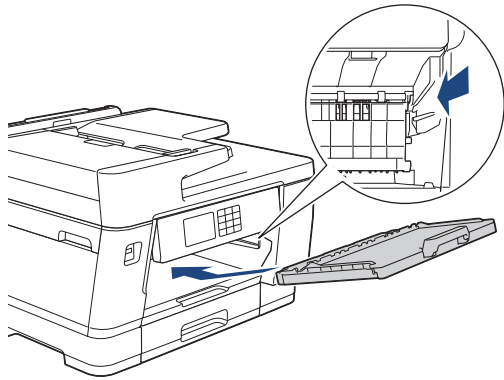

8. Duw de papierlade langzaam volledig in het apparaat.
9. Steek de stekker weer in het stopcontact.



Gebruik het apparaat pas weer wanneer de rollen droog zijn. Als u het apparaat gebruikt terwijl de rollen nog niet droog zijn, kunnen er problemen met het invoeren van het papier optreden.



Verwante informatie

- [Uw Brother-apparaat schoonmaken](#)

Gerelateerde onderwerpen:

- [Problemen met de papierverwerking en afdrukproblemen](#)
-

Het scheidingskussentje reinigen

Door het scheidingskussentje regelmatig te reinigen, kan worden voorkomen dat het apparaat meerdere vellen papier invoert wanneer er zich slechts enkele vellen papier in de lade bevinden.

1. Als de papiersteunklep open is, klapt u deze in en schuift u vervolgens de papiersteun naar binnen.
2. Trek de papierladen (1) volledig uit het apparaat, zoals aangegeven door de pijl.

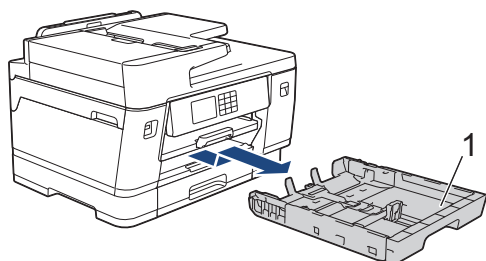

- Lade 2 (MFC-J6940DW/MFC-J6955DW/MFC-J6957DW)

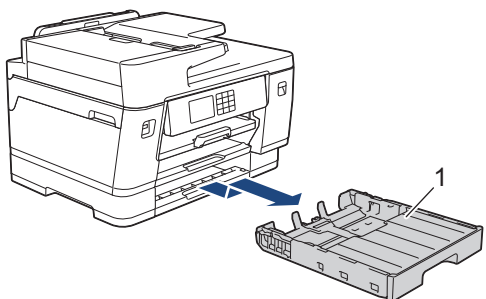

- Lade 3 (MFC-J6957DW)

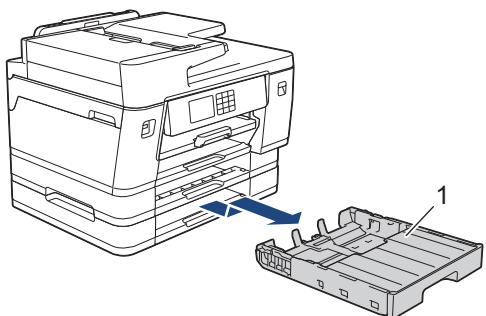

3. Reinig het kussen (1) met een zachte, pluisvrije doek die met water is bevochtigd.
Gebruik na het reinigen van het kussen een droge, zachte, pluisvrije doek om vocht te verwijderen.

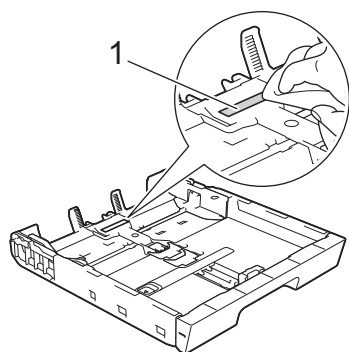

4. Duw de papierlade langzaam volledig in het apparaat.

✓ Verwante informatie

- [Uw Brother-apparaat schoonmaken](#)

Gerelateerde onderwerpen:

- [Problemen met de papierverwerking en afdrukproblemen](#)
-

De papierdoorvoerrollen voor papierlade 1 reinigen

Door de papierdoorvoerrollen regelmatig schoon te maken zorgt u ervoor dat het papier steeds goed doorgevoerd wordt en er geen papierstoringen optreden.

1. Haal de stekker van het apparaat uit het stopcontact.
2. Als de papiersteunklep open is, klapt u deze in en schuift u vervolgens de papiersteun naar binnen.
3. Trek de papierlade (1) volledig uit het apparaat, zoals aangegeven door de pijl.

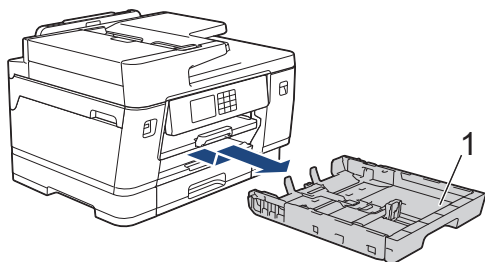

4. Til de papiersteun (1) omhoog en trek deze in een schuine hoek volledig uit het apparaat, zoals aangegeven door de pijl.

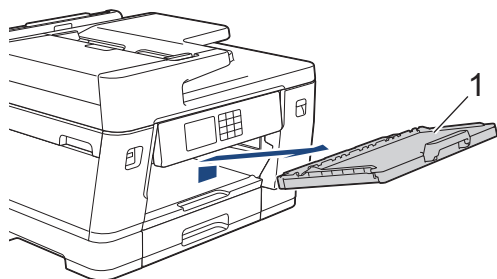

5. Reinig de papierdoorvoerrollen (1) met een zachte, pluisvrije doek die met water is bevochtigd. Draai de rollen langzaam rond zodat het hele oppervlak gereinigd wordt. Wrijf de rollen na het reinigen na met een droge, zachte, pluisvrije doek om al het vocht te verwijderen.

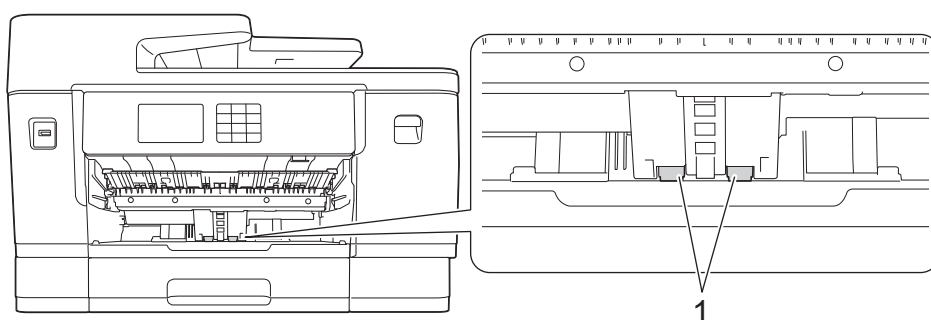

6. Plaats de papiersteun stevig terug in het apparaat. Zorg ervoor dat de papiersteun goed over de daarvoor bestemde richels glijdt.

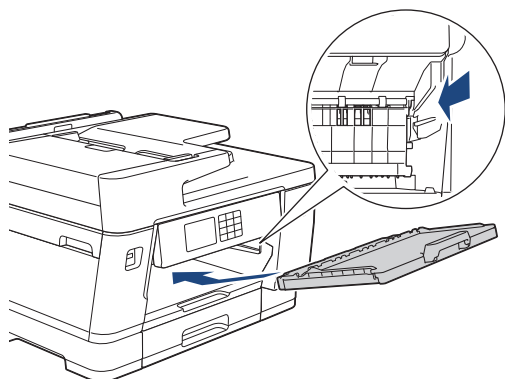

7. Duw de papierlade langzaam volledig in het apparaat.

8. Steek de stekker weer in het stopcontact.



Verwante informatie

- [Uw Brother-apparaat schoonmaken](#)

Gerelateerde onderwerpen:

- [Fout- en onderhoudsmeldingen](#)
 - [Problemen met de papierverwerking en afdrukproblemen](#)
-

De papierdoorvoerrollen voor papierlade 2 en papierlade 3 reinigen

Gerelateerde modellen: MFC-J6940DW/MFC-J6955DW/MFC-J6957DW

Deze instructies beschrijven hoe u de papierdoorvoerrollen voor lade 2 reinigt.

(MFC-J6957DW) De stappen voor lade 3 zijn vrijwel gelijk.

1. Haal de stekker van het apparaat uit het stopcontact.
2. Als de papiersteunklep open is, klapt u deze in en schuift u vervolgens de papiersteun naar binnen.
3. Trek lade 2 (1) volledig uit het apparaat, zoals aangegeven door de pijl.

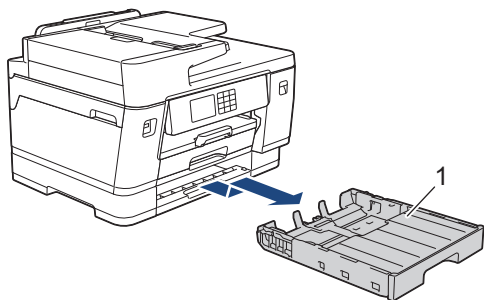

4. Reinig de papierdoorvoerrollen voor lade 2 (1) met een zachte, pluisvrije doek die met water is bevochtigd. Draai de rollen langzaam rond zodat het hele oppervlak gereinigd wordt. Wrijf de rollen na het reinigen na met een droge, zachte, pluisvrije doek om al het vocht te verwijderen.

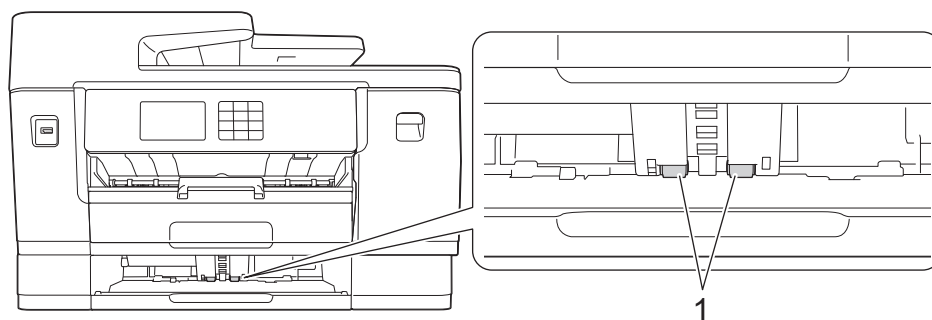

5. Duw lade 2 langzaam volledig in het apparaat.
6. Sluit het netsnoer weer aan.

✓ Verwante informatie

- [Uw Brother-apparaat schoonmaken](#)

Gerelateerde onderwerpen:



- [Fout- en onderhoudsmeldingen](#)
- [Problemen met de papierverwerking en afdrukproblemen](#)

Uw Brother-apparaat controleren

- [De afdrukkwaliteit controleren](#)
- [De afdrukuitlijning van uw Brother-apparaat controleren](#)
- [Het inkniveau controleren \(pagina-aantal\)](#)
- [De status van het apparaat vanaf uw computer controleren \(Windows\)](#)
- [Apparaatstatus bewaken met Brother iPrint&Scan \(Windows/Mac\)](#)

De afdrukkwaliteit controleren

Als vage of gestreepte kleuren en tekst op uw afdrucken verschijnen, kunnen de spuitmondjes van de printkop verstopt zijn. Druk het controleblad af en kijk naar het spuitmondjespatroon.

1. Druk op  [Inkt] > [Afdrukkwaliteit verbeteren (Verbeter afdrukkwaliteit)] > [Contr. afdrukkwaliteit].
2. Druk op [Start].
Het controleblad wordt afgedrukt.
3. Controleer de kwaliteit van de vier kleurenblokken op het vel.
4. Wanneer op het LCD-scherf wordt gevraagd de afdrukkwaliteit te controleren, gaat u op een van de volgende manieren te werk:
 - Als alle lijnen duidelijk en zichtbaar zijn, drukt u op [Nee] en vervolgens op  om de controle van de afdrukkwaliteit te beëindigen.
 - Als er lijnen ontbreken (zie **Niet OK** hieronder), drukt u op [Ja].

OK

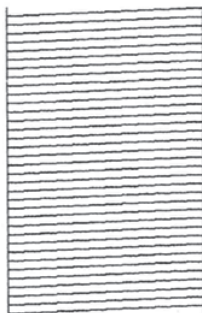

Niet OK

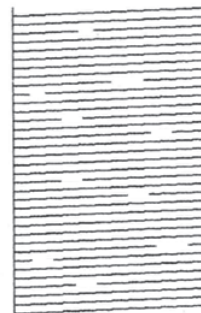

5. Wanneer op het LCD-scherf wordt gevraagd de afdrukkwaliteit van elke kleur te controleren, drukt u op het nummer van het patroon (1-4) dat het meest lijkt op de afdrukkwaliteit.
6. Voer een van de volgende handelingen uit:
 - Als het reinigen van de printkop noodzakelijk is, drukt u op [Start] om de reinigingsprocedure te starten.
 - Als het reinigen van de printkop niet nodig is, wordt het menuscherm opnieuw weergegeven op het touchscreen. Druk op .
7. Nadat de reinigingsprocedure is voltooid, wordt u via het LCD-scherf gevraagd om het controleblad opnieuw af te drukken. Druk op [Ja] en vervolgens op [Start].
Het controleblad wordt opnieuw afgedrukt. Controleer de kwaliteit van de vier kleurenblokken op het vel papier.

Als u de printkop meerdere keren hebt gereinigd en de afdrukkwaliteit nog niet is verbeterd, probeer dan de speciale reinigingsmethode. >> *Verwante informatie*

BELANGRIJK

Raak de printkop **NOOIT** aan. Als u de printkop aanraakt, kan deze blijvend worden beschadigd en kan de garantie erop vervallen.



Als een spuitmondje van een printkop verstopt is, ziet de afdruk er zo uit:



Nadat het spuitmondje van de printkop gereinigd is, zijn de strepen verdwenen:



Verwante informatie

- [Uw Brother-apparaat controleren](#)

Gerelateerde onderwerpen:

- [Problemen met de papierverwerking en afdrukproblemen](#)
 - [De printkop van uw Brother-apparaat schoonmaken](#)
 - [De afdrukuitlijning van uw Brother-apparaat controleren](#)
 - [De papierinvoer corrigeren om de verticale lijnen te verminderen](#)
-

De afdrুকuitlijning van uw Brother-apparaat controleren

Als uw afgedrukte tekst wazig wordt of de afbeeldingen vaag worden na transport van het apparaat, past u de afdrুকuitlijning aan.

Controleer voordat u de uitlijning aanpast eerst de afdrুকwaliteit door te drukken op  [Inkt] > [Afdrুকwaliteit verbeteren (Verbeter afdrুকwaliteit)] > [Contr. afdrুকwaliteit].

1. Druk op  [Inkt] > [Afdrুকwaliteit verbeteren (Verbeter afdrুকwaliteit)] > [Instel kantlijn].
2. Druk op [Volg.].
3. Druk op [Ja] nadat een bevestigingsbericht over het uitvoeren van een controle van de afdrুকwaliteit wordt weergegeven op de LCD.
4. Druk op [Auto] of [Handmatig].
 - Als u de modus [Auto] selecteert, laat u de afdrুকuitlijning automatisch aanpassen door het controleblad te scannen.
 - Als u de modus [Handmatig] selecteert, moet u zelf informatie invoeren die op het controleblad staat afgedrukt.
5. Selecteer het papierformaat waarop u het controleblad wilt afdrুকken.
Als u de modus [Handmatig] selecteert, selecteer dan [Basisuitlijning] of [Geavanceerde uitlijning] in de volgende stap.
6. Plaats het opgegeven papierformaat in de lade en druk op [Start].
Het controleblad wordt afgedrukt.
7. Volg de instructies op de LCD.



Wanneer het uitlijnen van het afdrুকken niet goed is ingesteld, ziet de tekst er, zoals hieronder, vaag uit.

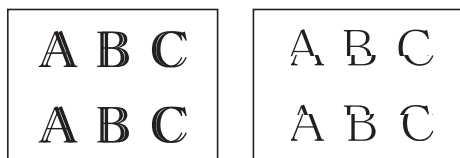

Wanneer het uitlijnen van het afdrুকken goed is ingesteld, ziet de tekst er als volgt uit.



Verwante informatie

- [Uw Brother-apparaat controleren](#)

Gerelateerde onderwerpen:

- [Problemen met de papierverwerking en afdrুকproblemen](#)

Het inktniveau controleren (pagina-aantal)

Op het LCD-scherm van het apparaat ziet u een pictogram voor het inktvolume, maar u kunt ook een grotere grafiek weergeven die duidelijk maakt hoeveel inkt er nog ongeveer in elke cartridge zit.

>> [MFC-J6540DW/MFC-J6940DW](#)

>> [MFC-J6955DW/MFC-J6957DW](#)

MFC-J6540DW/MFC-J6940DW

1. Druk op  [Inkt] > [Inktvolume].



Op het touchscreen worden het inktvolume en pagina-aantal weergegeven. ¹



- Het niveau van de inkt in de cartridge.
- Druk hierop om de weergave-instellingen voor het geschatte aantal pagina's te wijzigen.
- Het pagina-aantal ¹ is het geschatte aantal pagina's dat nog kan worden afgedrukt met de cartridges.



- Als de inktcartridge een probleem heeft of bijna aan vervanging toe is, wordt een van de volgende pictogrammen weergegeven:

	De inkt is bijna op.
	De inktcartridge moet worden vervangen.
	Er is een probleem met de inktcartridge.

- Om de modelnummers van de inktcartridges te controleren of af te drukken, drukt u op  (Terug) om terug te gaan naar het menuscherm [Inkt].

Druk op [Inktcartridgemodel] en volg de instructies op het touchscreen.

2. Druk op .



- U kunt het inktniveau ook vanaf uw computer controleren.
- Ga voor meer informatie over de manier waarop de geschatte capaciteit wordt berekend naar support.brother.com/yield.

MFC-J6955DW/MFC-J6957DW

1. Druk op  [Inkt] > [Inktvolume].

Op het touchscreen worden het inktvolume en pagina-aantal weergegeven. ²

¹ Het pagina-aantal is een schatting (niet het werkelijke aantal pagina's) en dient alleen ter informatie. Ga voor meer informatie over de werkelijke capaciteit van cartridges naar support.brother.com/yield.

² Het pagina-aantal is een schatting (niet het werkelijke aantal pagina's) en dient alleen ter informatie. Ga voor meer informatie over de werkelijke capaciteit van cartridges naar support.brother.com/yield.

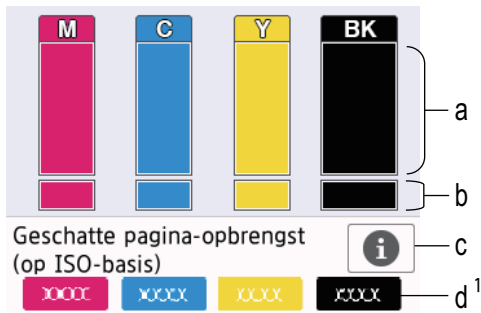

- a. Het niveau van de inkt in de cartridge.
- b. Het niveau van de inkt in het interne inktreservoir.
- c. Druk hierop om de weergave-instellingen voor het geschatte aantal pagina's te wijzigen.
- d. Het pagina-aantal² is het geschatte aantal pagina's dat nog kan worden afgedrukt met de cartridges.



- Als de inktcartridge een probleem heeft of bijna aan vervanging toe is, wordt een van de volgende pictogrammen weergegeven:

	De inkt is bijna op.
	De inktcartridge moet worden vervangen.
	Er is een probleem met de inktcartridge.

- Om de modelnummers van de inktcartridges te controleren of af te drukken, drukt u op (Terug) om terug te gaan naar het menuscherm [Inkt].

Druk op [Inktcartridgemodel] en volg de instructies op het touchscreen.

2. Druk op .



- U kunt het inktniveau ook vanaf uw computer controleren.
- Ga voor meer informatie over de manier waarop de geschatte capaciteit wordt berekend naar support.brother.com/yield.



Verwante informatie

- [Uw Brother-apparaat controleren](#)



Gerelateerde onderwerpen:

- [Overzicht van het touchscreen-LCD](#)
- [Overzicht instellingenscherf](#)
- [Documenten afdrukken \(Windows\)](#)
- [De status van het apparaat vanaf uw computer controleren \(Windows\)](#)
- [Apparaatstatus bewaken met Brother iPrint&Scan \(Windows/Mac\)](#)

De status van het apparaat vanaf uw computer controleren (Windows)

Het hulpprogramma Status Monitor is een softwaretool die u zelf kunt configureren en waarmee u de status van een of meer apparaten kunt controleren. U kunt hiermee onmiddellijk op de hoogte worden gesteld van foutmeldingen.

Voer een van de volgende handelingen uit:

- Dubbelklik op het pictogram  in de taakbalk.
- Klik op  (**Brother Utilities**) en vervolgens op de vervolgkeuzelijst en selecteer uw modelnaam (indien nog niet geselecteerd). Klik in de linkernavigatiebalk op **Hulpmiddelen** en klik vervolgens op **Status Monitor**.

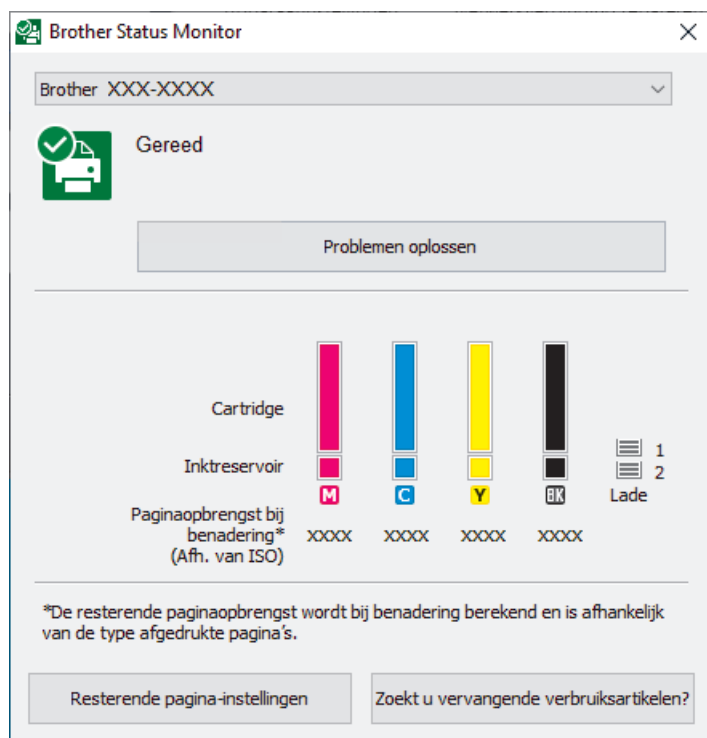

Het scherm kan in werkelijkheid afwijken van het scherm dat hierboven wordt getoond.

Problemen oplossen

Klik op de knop **Problemen oplossen** om naar de website voor het oplossen van problemen te gaan.

Resterende pagina-instellingen

Druk op de knop **Resterende pagina-instellingen** om de weergave-instellingen voor het geschatte aantal pagina's te wijzigen.

Zoekt u vervangende verbruiksartikelen?

Klik op de knop **Zoekt u vervangende verbruiksartikelen?** voor meer informatie over originele verbruiksartikelen van Brother.

Foutpictogrammen

Pictogram	Beschrijving
	De inkt is bijna op.
	De inktcartridge moet worden vervangen.
	Er is een probleem met de inktcartridge.



U kunt de hoeveelheid inkt ook controleren met Beheer via een webbrowser.



Verwante informatie

- Uw Brother-apparaat controleren
 - Indicatoren van de Status Monitor en hun betekenis (Windows)
 - Schakel de functie Toon Status Monitor uit (Windows)
 - De Status Monitor uitschakelen (Windows)

Gerelateerde onderwerpen:

- Annuleer een afdruktaak (Windows)
 - Het inkniveau controleren (pagina-aantal)
-

Indicatoren van de Status Monitor en hun betekenis (Windows)

Wanneer u uw computer opstart, verschijnt het pictogram **Brother Status Monitor** in de taakbalk.

- Een groen pictogram geeft aan dat het apparaat stand-by staat.



- Een geel pictogram duidt op een waarschuwing.



- Een rood pictogram geeft aan dat er een fout is opgetreden.



- Een grijs pictogram geeft aan dat het apparaat offline is.



Verwante informatie

- [De status van het apparaat vanaf uw computer controleren \(Windows\)](#)

Schakel de functie Toon Status Monitor uit (Windows)

Deze functie laat u weten of er een probleem is met een apparaat dat door uw computer wordt gecontroleerd. De standaardinstelling is **Alleen bij afdrukken vanaf deze pc**. Doe het volgende om deze functie uit te schakelen:

1. Klik met de rechtermuisknop op het pictogram of venster  (**Brother Status Monitor**), selecteer de optie **Instellingen voor Status Monitor** en klik vervolgens op **Opties**.
Het venster **Opties** verschijnt.
2. Klik op het tabblad **Status Monitor weergeven** en selecteer vervolgens **Uit** bij **Weergaveopties van statusmonitor**.
3. Klik op **OK**.



Zelfs als de functie Toon Status Monitor is uitgeschakeld kunt u de status op elk gewenst moment controleren door de Status Monitor weer te geven.



Verwante informatie

- [De status van het apparaat vanaf uw computer controleren \(Windows\)](#)

De Status Monitor uitschakelen (Windows)

1. Klik met de rechtermuisknop op het  (Brother Status Monitor)-pictogram of -venster en selecteer vervolgens **Exit**.
2. Klik op **OK**.

Verwante informatie

- [De status van het apparaat vanaf uw computer controleren \(Windows\)](#)
-

Apparaatstatus bewaken met Brother iPrint&Scan (Windows/Mac)

Met Brother iPrint&Scan kunt u de status van uw Brother-apparaat bewaken.

1. Start Brother iPrint&Scan.

- Windows

Start  (Brother iPrint&Scan).

- Mac

Klik in de menubalk **Finder** op **Ga > Programma's** en dubbelklik vervolgens op het pictogram van iPrint&Scan.

Het scherm van Brother iPrint&Scan verschijnt.

2. Als uw Brother-apparaat niet is geselecteerd, klikt u op de knop **Selecteer uw apparaat** en selecteert u vervolgens de naam van uw model in de lijst. Klik op **OK**.

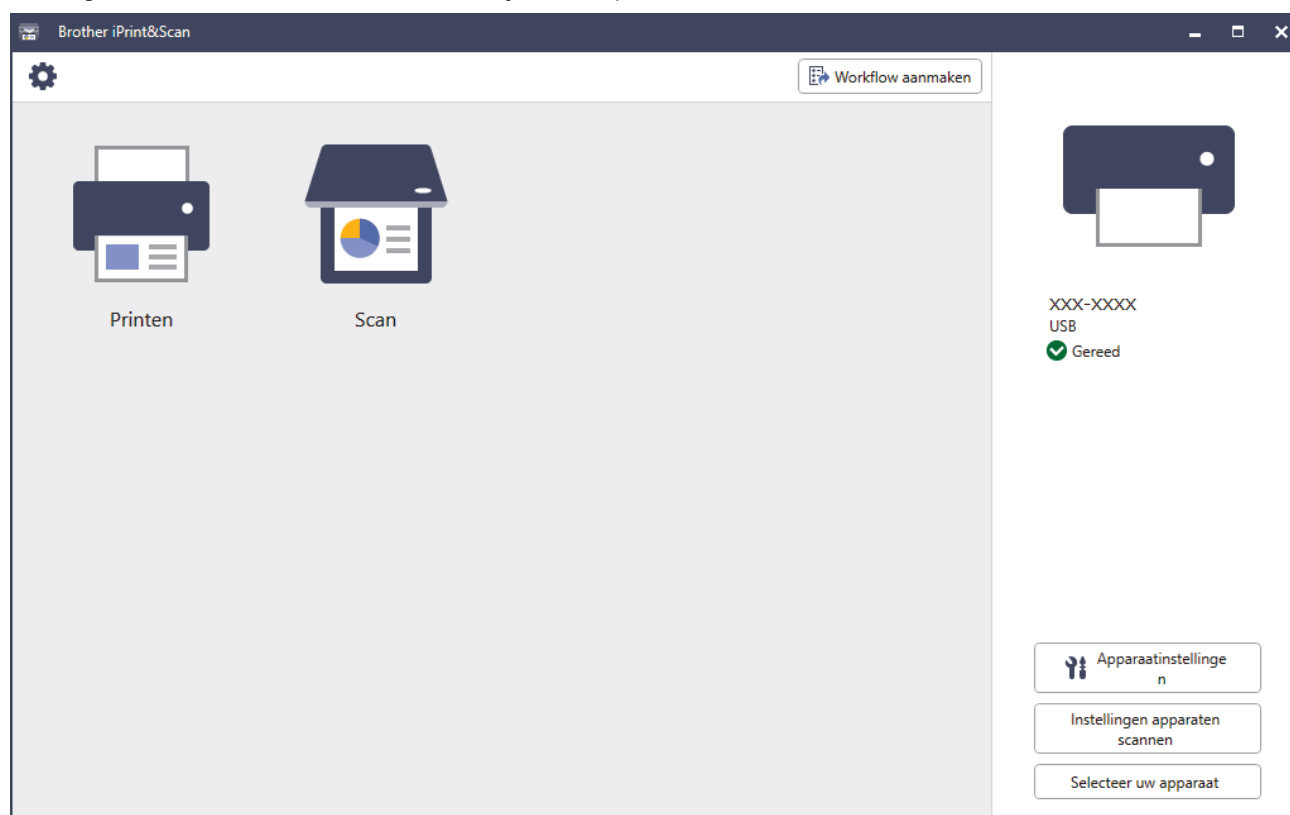



Statuspictogrammen

Pictogram	Beschrijving
	Een groen pictogram geeft aan dat het apparaat stand-by staat.
	Een geel pictogram duidt op een waarschuwing.
	Een rood pictogram geeft aan dat er een fout is opgetreden.

Pictogram	Beschrijving
	Een grijs pictogram geeft aan dat het apparaat offline is.

Foutpictogrammen

Pictogram	Beschrijving
	De inkt is bijna op.
	De inktcartridge moet worden vervangen.
	Er is een probleem met de inktcartridge.



- Het werkelijke scherm kan er anders uitzien, afhankelijk van de versie van de toepassing.
- De resterende hoeveelheid inkt is een benadering en kan derhalve afwijken van de werkelijke hoeveelheid inkt die er nog is.
- U kunt de resterende hoeveelheid inkt ook controleren met Beheer via een webbrowser.





Verwante informatie

- [Uw Brother-apparaat controleren](#)

De papierinvoer corrigeren om de verticale lijnen te verminderen

Pas de papierinvoer aan om de verticale lijnen te verminderen.

Controleer voordat u de papierinvoer aanpast eerst de afdrukkwaliteit door te drukken op  [Inkt] > [Afdrukkwaliteit verbeteren (Verbeter afdrukkwaliteit)] > [Contr. afdrukkwaliteit].

1. Druk op  [Inkt] > [Afdrukkwaliteit verbeteren (Verbeter afdrukkwaliteit)] > [Corr. papierinvoer].
2. Druk op [Volg.].
3. Druk op [Ja] nadat een bevestigingsbericht over het uitvoeren van een controle van de afdrukkwaliteit wordt weergegeven op de LCD.
4. Druk op [Auto] of [Handmatig].
 - Als u de modus [Auto] selecteert, wordt de papierinvoer automatisch aangepast wanneer u het controleblad scant.
 - Als u de modus [Handmatig] selecteert, moet u zelf informatie invoeren die op het controleblad staat afgedrukt.
5. Selecteer het papierformaat waarop u het controleblad wilt afdrucken.
6. Plaats het opgegeven papierformaat in de lade en druk op [Start].
Het controleblad wordt afgedrukt.
7. Volg de instructies op de LCD.



Verwante informatie

- [Routineonderhoud](#)

Gerelateerde onderwerpen:

- [Problemen met de papierverwerking en afdrukproblemen](#)

De afdrুকopties wijzigen om uw afdrুকresultaten te verbeteren

Als uw afdrুকken er niet zo uitzien als verwacht, wijzig dan de afdrুকinstellingen op uw Brother-apparaat om de afdrুকwaliteit te verbeteren. Met deze instellingen wordt mogelijk langzamer afgedrukt.



- Aan de hand van deze instructies kunt u uw afdrুকresultaten verbeteren wanneer u uw apparaat gebruikt om te kopiëren of om af te drukken vanaf media of vanaf een mobiel apparaat.
- Wanneer de afdrুকwaliteit tegenvalt bij het afdrুকken vanaf de computer, moet u de instellingen aanpassen in de printerdriver of in de toepassing waarmee u wilt afdrুকken.

1. Druk op  [Inkt] > [Afdrukopties].
2. Druk op een van de volgende opties:

Optie	Beschrijving
Verminder vlekken	Selecteer deze optie, afhankelijk van uw papiertype en of u enkelzijdig of tweezijdig afdrukt, als er vlekken op de afdrুকken zitten of het papier vastloopt.
Verminder oneven regels	Selecteer deze optie, afhankelijk van uw papierformaat, als de afdrúk oneven lijnen bevat.
Afdruk verbet.	Selecteer deze optie als afdrুকken vaag worden.

3. Volg de LCD-menu's.
4. Druk op .



Verwante informatie

- [Routineonderhoud](#)

Gerelateerde onderwerpen:

- [Problemen met de papierverwerking en afdrুকproblemen](#)
- [Overige problemen](#)
- [Vlekken op afdrুকken en papierstringen voorkomen \(Windows\)](#)
- [Afdrukinstellingen \(Windows\)](#)
- [Kopiëren op beide zijden van het papier \(tweezijdig kopiëren\)](#)

Uw apparaat verpakken en verzenden

- Gebruik het oorspronkelijke verpakkingsmateriaal van het apparaat wanneer u het apparaat vervoert. Draai het product niet ondersteboven. Als u het apparaat niet juist verpakt, wordt schade die tijdens het transport optreedt niet door de garantie gedekt.
- Het apparaat moet goed zijn verzekerd bij de transporteur.

BELANGRIJK

Het is belangrijk dat u het apparaat na een afdruktaak de printkop laat “parkeren”. Luister zorgvuldig of de mechanische geluiden van het apparaat zijn gestopt voordat u de stekker uit het stopcontact verwijderd. Indien u het apparaat dit parkeerproces niet laat voltooien, kan dit leiden tot afdrukproblemen en mogelijke schade aan de printkop.

1. Haal de stekker van het apparaat uit het stopcontact.
2. Gebruik beide handen en de vingergrepen aan beide zijden van het apparaat om het scannerdeksel in de geopende stand te zetten. Haal vervolgens de stekker van het apparaat uit de telefoonaansluiting en haal het telefoonsnoer uit het apparaat.
3. Koppel de interfacekabel van het apparaat los, indien deze is aangesloten.
4. (MFC-J6540DW/MFC-J6940DW) Verwijder het oranje beschermingsonderdeel uit zijn compartiment in het apparaat.

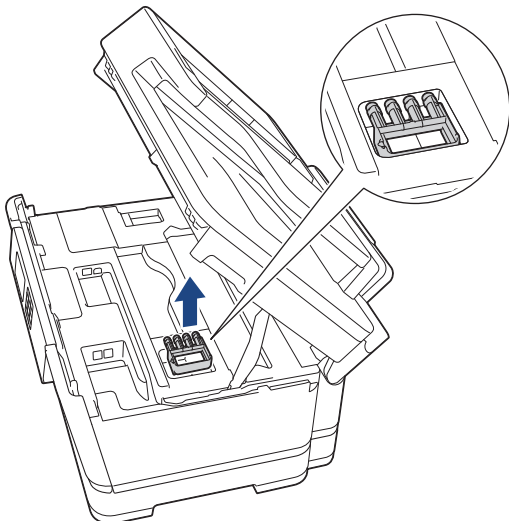

5. Gebruik de vingergrepen aan beide zijden van het apparaat om de scannerklep voorzichtig te sluiten.

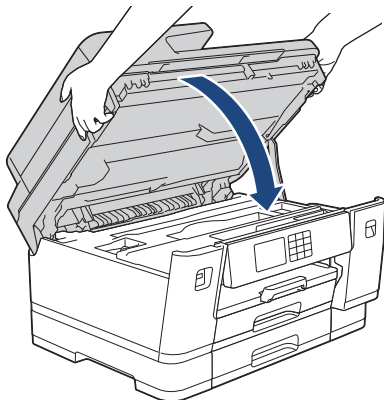

6. Open het deksel van de inktcartridge.

7. Druk op de ontgrendelingshendels van de inktcartridges om ze te ontgrendelen en verwijder ze vervolgens uit het apparaat.

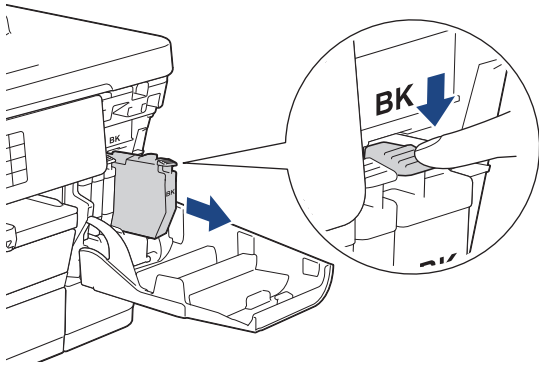

8. (MFC-J6540DW/MFC-J6940DW) Installeer het oranje beschermingsonderdeel.

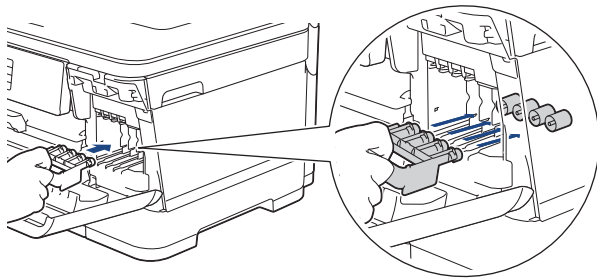

BELANGRIJK

- Zorg ervoor dat het plastic lipje aan de linkerkant van de oranje bescherming (1) goed op zijn plaats klikt (2).

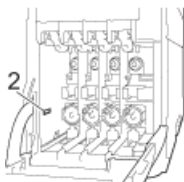
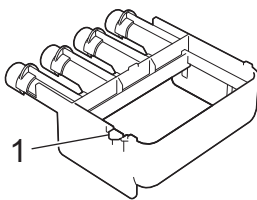

- Als u de oranje bescherming niet kunt vinden, vervoert u het apparaat zonder dit onderdeel. Laat tijdens het vervoer GEEN inktcartridges in het apparaat zitten.

9. Sluit het deksel van de inktcartridge.
10. Verpak het apparaat in de plastic zak.

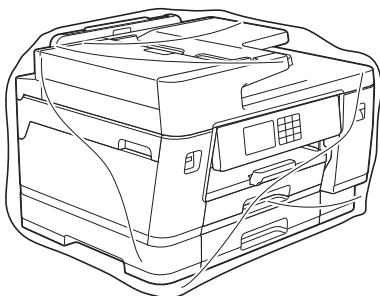

11. Verpak het apparaat met het originele verpakkingsmateriaal in de originele doos, zoals hieronder afgebeeld. (Het originele verpakkingsmateriaal kan per land verschillen.)

Verpak de gebruikte inktcartridge niet in de doos.

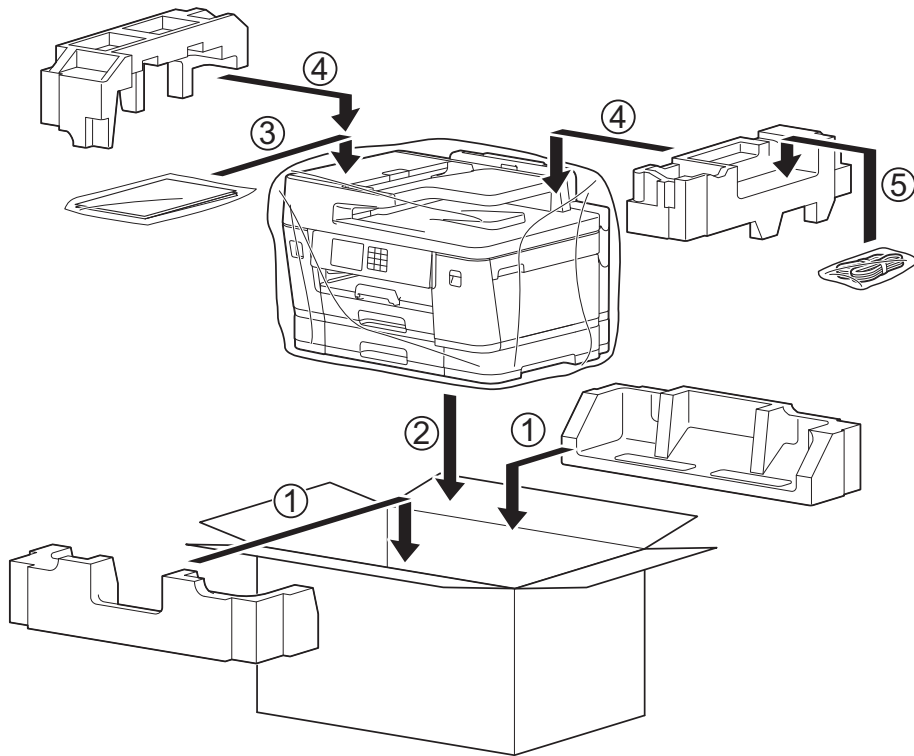

12. Sluit de doos en tape deze goed dicht.

✓ **Verwante informatie**

- [Routineonderhoud](#)

Gerelateerde onderwerpen:

- [De inktcartridges vervangen](#)

Apparaat-instellingen

Pas instellingen en functies aan om uw apparaat efficiënter te maken.

- [De instellingen van het apparaat vanaf het bedieningspaneel wijzigen](#)
- [De instellingen van uw apparaat wijzigen met Beheer via een webbrowser](#)

De instellingen van het apparaat vanaf het bedieningspaneel wijzigen

- [In het geval van stroomstoring \(opslag in geheugen\)](#)
- [Algemene instellingen](#)
- [Uw favoriete instellingen opslaan als een snelkoppeling](#)
- [Rapporten afdrucken](#)
- [Instellingen- en functietabellen](#)

In het geval van stroomstoring (opslag in geheugen)

- Uw menu-instellingen zijn permanent opgeslagen en gaan niet verloren.
- Tijdelijke instellingen (contrast en internationale modus bijvoorbeeld) gaan verloren.
- De datum en tijd en geprogrammeerde faxtaken (zoals uitgesteld verzenden) blijven circa 24 uur behouden.
- Andere faxtaken in het geheugen blijven behouden.



Verwante informatie

- [De instellingen van het apparaat vanaf het bedieningspaneel wijzigen](#)
-

Algemene instellingen

- Het volume van het apparaat wijzigen
- Zomertijd automatisch inschakelen
- De tijd instellen waarna het apparaat in de slaapstand gaat
- Het apparaat instellen om automatisch uit te gaan
- De datum en tijd instellen
- De tijdzone instellen
- De helderheid van de achtergrondverlichting op het LCD-scherm wijzigen
- Wijzigen hoe lang het achtergrondlicht van de LCD aan blijft
- Uw stations-ID instellen
- Toon of puls instellen Kiesmodus
- Het Kiezen van een foutief nummer voorkomen (Kiesbeperking)
- Lawaai bij het afdrukken verminderen
- De taal van het LCD-scherm wijzigen
- De toetsenbordinstelling wijzigen

Het volume van het apparaat wijzigen

1. Druk op  [Instell.] > [Alle instell.] > [Standaardinst.] > [Volume].
2. Druk op een van de volgende opties:

Optie	Beschrijving
Belvolume	Hiermee kunt u het belvolume aanpassen.
Toon	U kunt het volume aanpassen van het signaal als u op een knop drukt, een fout maakt of nadat u een fax hebt verzonden of ontvangen.
Luidspreker	Hiermee stelt u het volume van de luidspreker in.

3. Druk op ▲ of ▼ om de optie [Uit], [Laag], [Normaal (Half)] of [Hoog] weer te geven, en druk vervolgens op de gewenste optie.
4. Druk op .



Verwante informatie

- [Algemene instellingen](#)

Zomertijd automatisch inschakelen

U kunt het apparaat zo instellen dat de zomertijd automatisch wordt ingeschakeld.

Het apparaat wordt dan automatisch in de lente een uur vooruit gezet en in de herfst een uur achteruit. Zorg ervoor dat u de juiste datum en tijd in de [Datum en tijd (Datum & Tijd)]-instelling hebt ingevoerd.

1. Druk op  [Instell.].
2. Druk op  [Datum en tijd (Datum & Tijd)] > [Aut. zomertijd].
3. Druk op [Aan] of [Uit].
4. Druk op .



Verwante informatie

- [Algemene instellingen](#)

De tijd instellen waarna het apparaat in de slaapstand gaat

Door de slaapstand (of stroombespaarstand) in te stellen kunt u stroom besparen. Wanneer het apparaat in de slaapstand staat, handelt hij alsof hij uitgeschakeld is. Zodra er echter een afdruktaak of fax binnenkomt, ontwaakt het apparaat en begint met afdrukken. Volg de onderstaande instructies om een tijdvertraging (aftelperiode) in te stellen waarna het apparaat in de slaapstand gaat.

- De timer start opnieuw als een bewerking op het apparaat wordt uitgevoerd, zoals het ontvangen van een fax of afdruktaak.
- De fabrieksinstelling is drie minuten.

1. Druk op  [Instell.] > [Alle instell.] > [Standaardinst.] > [Tijd slaapstand].
2. Voer op het touchscreen het gewenste aantal minuten (1-60) in en druk vervolgens op [OK].
3. Druk op .



Wanneer het apparaat in de slaapstand gaat, dooft het achtergrondlicht op het LCD-scherm.



Verwante informatie

- [Algemene instellingen](#)

Gerelateerde onderwerpen:

- [Het apparaat instellen om automatisch uit te gaan](#)

Het apparaat instellen om automatisch uit te gaan



Met de functie Automatisch uitschakelen kan op stroomverbruik worden bespaard. Stel in na hoeveel tijd het apparaat automatisch wordt uitgeschakeld nadat de slaapstand is geactiveerd. Wanneer deze functie is ingesteld op [Uit], dient u het apparaat handmatig uit te schakelen.

Druk op  om het apparaat weer in te schakelen nadat het automatisch is uitgeschakeld.



Het apparaat wordt niet automatisch uitgezet wanneer:

- Het apparaat is op een telefoonlijn aangesloten.
- Het apparaat is op een draadloos netwerk aangesloten.
- Het apparaat is op een draadloos netwerk aangesloten.
- [WLAN (Wi-Fi)] is geselecteerd in de instelling [Netwerk I/F].
- Afdruktaken worden opgeslagen in het geheugen van het apparaat. (MFC-J6955DW/MFC-J6957DW)

1. Druk op  [Instell.] > [Alle instell.] > [Standaardinst.] > [Aut. uitschak.].
2. Druk op ▲ of ▼ om de optie [Uit], [1uur], [2uren], [4uren] of [8uren] weer te geven en druk vervolgens op de gewenste optie.
3. Druk op .



Verwante informatie



- [Algemene instellingen](#)

Gerelateerde onderwerpen:

- [De intervalperiode van het faxjournaal instellen](#)
- [De tijd instellen waarna het apparaat in de slaapstand gaat](#)

De datum en tijd instellen

De LCD geeft de datum en tijd weer. Als deze niet juist zijn, voer ze opnieuw in. U kunt de datum en tijd toevoegen aan elke fax die u verzendt door uw stations-ID in te stellen.

1. Druk op  [Instell.].
2. Druk op  [Datum en tijd (Datum & Tijd)].
3. Druk op [Datum].
4. Voer op het touchscreen de laatste twee cijfers van het jaar in en druk op [OK].
5. Voer op het touchscreen twee cijfers voor de maand in en druk op [OK].
6. Voer op het touchscreen twee cijfers voor de dag in en druk op [OK].
7. Druk op [Tijd].
8. Voer de tijd (in 24-uursnotatie) via het touchscreen in.
Druk op [OK].
(Voor kwart voor acht 's avonds voert u bijvoorbeeld 19:45 in.)
9. Druk op .



Verwante informatie



- [Algemene instellingen](#)

Gerelateerde onderwerpen:

- [Uw stations-ID instellen](#)

De tijdzone instellen

Stel op het apparaat de tijdzone voor uw locatie in.

1. Druk op  [Instell.].
2. Druk op  [Datum en tijd (Datum & Tijd)] > [Tijdzone].
3. Voer uw tijdzone in.
4. Druk op [OK].
5. Druk op .





Verwante informatie

- [Algemene instellingen](#)

De helderheid van de achtergrondverlichting op het LCD-scherm wijzigen

Als u de LCD niet goed kunt lezen, kunt u de helderheidsinstelling wijzigen.

1. Druk op  [Instell.] > [Alle instell.] > [Standaardinst.] > [LCD instell. (LCD-instell.)] > [Schermverlicht].
2. Druk op de optie [Licht], [Normaal] of [Donker].
3. Druk op .





Verwante informatie

- [Algemene instellingen](#)

Wijzigen hoe lang het achtergrondlicht van de LCD aan blijft

Bepaal hoe lang het achtergrondlicht van de LCD aan blijft.

1. Druk op  [Instell.] > [Alle instell.] > [Standaardinst.] > [LCD instell. (LCD-instell.)] > [Lichtdim-timer].
2. Druk op ▲ of ▼ om de optie [10 sec], [30 sec], [1Min], [2Min.], [3Min.] of [5Min.] weer te geven en druk vervolgens op de gewenste optie.
3. Druk op .



Verwante informatie



- [Algemene instellingen](#)

Uw stations-ID instellen

Stel de stations-ID van het apparaat in als u wilt dat de datum en tijd op elke verzonden fax staan.

1. Druk op  [Instell.] > [Alle instell.] > [Stand.instel.] > [Stations-ID].
2. Druk op [Fax].
3. Voer uw faxnummer (maximaal 20 cijfers) op het touchscreen in en druk vervolgens op [OK].
4. Druk op [Naam].
5. Voer uw naam (maximaal 20 tekens) in via het touchscreen en druk vervolgens op [OK].



- Druk op  om te schakelen tussen letters, cijfers en speciale symbolen. (De beschikbare tekens kunnen per land verschillen.)
- Als u een verkeerd teken hebt ingevoerd en dit wilt wijzigen, drukt u op ◀ of ▶ om de cursor onder het onjuiste teken te plaatsen. Druk op  en voer vervolgens het correcte teken in.
- Druk op [Spatie] om een spatie in te voegen.

6. Druk op .



Verwante informatie

- [Algemene instellingen](#)



Gerelateerde onderwerpen:

- [Faxberichten naar een ander apparaat overzetten](#)
- [Het faxjournaal naar een ander faxapparaat overzetten](#)
- [Tekst invoeren in uw Brother-apparaat](#)
- [De datum en tijd instellen](#)

Toon of puls instellen Kiesmodus

Uw apparaat is voor toonkiezen ingesteld. Als uw toestel met pulskiezen (een traditionele kiesschijf) werkt, moet u de kiesmodus wijzigen.

Deze functie is in sommige landen niet beschikbaar.

1. Druk op  [Instell.] > [Alle instell.] > [Stand.instel.] > [Toon/Puls].
2. Druk op [Toon] of [Puls].
3. Druk op .

Verwante informatie

- [Algemene instellingen](#)

Gerelateerde onderwerpen:

- [Telefoon- en faxproblemen](#)

Het Kiezen van een foutief nummer voorkomen (Kiesbeperking)

Deze functie is bedoeld om te voorkomen dat gebruikers per ongeluk een verkeerd telefoon- of faxnummer kiezen. U kunt het apparaat instellen op beperkt kiezen bij gebruik van de kiestoetsen, het adresboek, snelkoppelingen en LDAP zoeken.

1. Druk op  [Instell.] > [Alle instell.] > [Fax] > [Kiesbeperking].
2. Druk op een van de volgende opties:
 - [Cijfertoetsen]
 - [Adresboek]

 Als u nummers van het adresboek combineert bij het kiezen, dan wordt het adres herkend als invoer via het toetsenbord en wordt het niet beperkt.

- [Snelk.]
 - [LDAP-server]
3. Druk op een van de volgende opties:

Optie	Beschrijving
# tweemaal invoeren	U wordt gevraagd het nummer opnieuw in te voeren. Nadat u het juiste nummer hebt ingevoerd, begint het apparaat met kiezen. Als u een verkeerd nummer invoert, wordt op het touchscreen een foutmelding weergegeven.
Aan	Het apparaat beperkt alle faxen en uitgaande oproepen voor die kiesmethode.
Uit	Het apparaat legt de kiesmethode geen beperkingen op.

-  De instelling [# tweemaal invoeren] werkt niet als u een extern toestel gebruikt voordat u het nummer invoert. U wordt dan niet gevraagd het nummer opnieuw in te voeren.
- Als u [Aan] of [# tweemaal invoeren] selecteert, kunt u de functie Groepsverzenden niet gebruiken.

4. Druk op .

Verwante informatie

- [Algemene instellingen](#)



Lawaai bij het afdrucken verminderen

Als u de stille modus instelt, produceert het apparaat minder lawaai bij het afdrucken. Als de stille modus is ingeschakeld, wordt de afdruksnelheid langzamer.

De fabrieksinstelling is [Uit].



Wanneer de Stille modus is ingeschakeld, wordt  in het beginscherm weergegeven.

1. Druk op  [Instell.] > [Alle instell.] > [Standaardinst.] > [Stille modus].
2. Druk op [Aan] of [Uit].
3. Druk op .



Verwante informatie

- [Algemene instellingen](#)



Gerelateerde onderwerpen:

- [Overzicht van het touchscreen-LCD](#)
- [Problemen met de papierverwerking en afdrukproblemen](#)

De taal van het LCD-scherm wijzigen

Wijzig indien nodig de taal van het LCD-scherm.

Deze functie is in sommige landen niet beschikbaar.



1. Druk op  [Instell.] > [Alle instell.] > [Stand.instel.] > [Taalkeuze].
2. Druk op uw taal.
3. Druk op .

Verwante informatie

- [Algemene instellingen](#)

De toetsenbordinstelling wijzigen

Hiermee kunt u het type toetsenbord voor het LCD-scherm kiezen.

1. Druk op  [Instell.] > [Alle instell.] > [Standaardinst.] > [Toetsenb. Instell.].
2. Druk op [QWERTY] of [ABC].
3. Druk op .



Verwante informatie

- [Algemene instellingen](#)

Uw favoriete instellingen opslaan als een snelkoppeling

- [Snelkoppelingen toevoegen](#)
- [Snelkoppelingen wijzigen of verwijderen](#)
- [Een snelkoppeling toewijzen aan een chipkaart](#)

Snelkoppelingen toevoegen

U kunt de fax-, kopieer-, scan-, internetverbindings- en appinstellingen die u het meest gebruikt als snelkoppelingen instellen. Later kunt u op de snelkoppeling drukken om deze instellingen toe te passen in plaats van ze handmatig opnieuw in te voeren.



Afhankelijk van uw model zijn sommige snelkoppelingmenu's mogelijk niet beschikbaar.

De volgende instructies beschrijven hoe u een kopiesnelkoppeling toevoegt. De stappen voor het toevoegen van een fax-, scan-, internetverbindings- of appsnelkoppeling zijn grotendeels vergelijkbaar.

1. Als het Home-scherm verschijnt, drukt u op **+** [Snelk.].
2. Druk op een tabblad van [1] tot [3].
3. Druk op **+** waar u nog geen snelkoppeling hebt toegevoegd.
4. Druk op **▲** of **▼** om [Kopiëren] weer te geven.
5. Druk op [Kopiëren].
6. Druk op  [Opties].
7. Druk op **▲** of **▼** om de beschikbare instellingen weer te geven en druk dan op de instelling die u wilt wijzigen.
8. Druk op **▲** of **▼** om de beschikbare opties voor de instelling weer te geven en druk dan op de gewenste optie. Herhaal deze en de vorige stappen tot u alle instellingen voor deze snelkoppeling hebt geselecteerd. Druk op [OK] wanneer u klaar bent.
9. Druk op [OK].
10. Lees en bevestig de weergegeven lijst met instellingen die u hebt geselecteerd en druk vervolgens op [OK].
11. Voer een naam voor de snelkoppeling in via het LCD-scherm en druk vervolgens op [OK].



Bij het toevoegen van snelkoppelingen voor faxen of scannen, wordt u gevraagd of u hier een eenknopskoppeling van wilt maken. Volg de instructies op het LCD-scherm.



Verwante informatie

- [Uw favoriete instellingen opslaan als een snelkoppeling](#)

Snelkoppelingen wijzigen of verwijderen

U kunt de instellingen in een snelkoppeling wijzigen.

U kunt snelkoppelingen voor internetverbindingen of snelkoppelingen voor apps niet wijzigen. Wanneer u deze wilt wijzigen, verwijdert u deze en voegt u vervolgens een nieuwe snelkoppeling toe.

1. Als het Home-scherm verschijnt, drukt u op  [Snelk.].
2. Druk op een tabblad van [1] tot [3] om de snelkoppeling die u wilt wijzigen weer te geven.
3. Houd de snelkoppeling die u wilt wijzigen ingedrukt.
4. Druk op [Bewerken].



Om de snelkoppeling te verwijderen, drukt u op [Verwijder]. Om de naam van de snelkoppeling te bewerken, drukt u op [Naamwijz (Naam wijzigen)] en volgt u de LCD-menu's.

5. Druk op  [Opties].
6. Druk op ▲ of ▼ om de beschikbare instellingen weer te geven en druk dan op de instelling die u wilt wijzigen.
7. Wijzig de instellingen voor de snelkoppeling die u hebt geselecteerd. Druk op [OK].
8. Druk op [OK] wanneer u klaar bent met het wijzigen van instellingen.
9. Druk ter bevestiging op [OK].



Bij het wijzigen van snelkoppelingen voor faxen of scannen, wordt u gevraagd of u hier een eenknopskoppeling van wilt maken. Volg de instructies op het LCD-scherm.



Verwante informatie

- [Uw favoriete instellingen opslaan als een snelkoppeling](#)

Gerelateerde onderwerpen:

- [Tekst invoeren in uw Brother-apparaat](#)

Een snelkoppeling toewijzen aan een chipkaart

- Een snelkoppeling toewijzen aan een chipkaart met NFC
- Een snelkoppeling toewijzen aan een chipkaart die werkt met een chipkaartlezer

Home > Apparaat-instellingen > De instellingen van het apparaat vanaf het bedieningspaneel wijzigen > Uw favoriete instellingen opslaan als een snelkoppeling > Een snelkoppeling toewijzen aan een chipkaart > Een snelkoppeling toewijzen aan een chipkaart met NFC

Een snelkoppeling toewijzen aan een chipkaart met NFC

Gerelateerde modellen: MFC-J6955DW/MFC-J6957DW

U kunt één snelkoppeling toewijzen aan uw chipkaart. Als u het NFC-symbool op het apparaat aanraakt met uw chipkaart, verschijnt uw persoonlijke snelkoppeling automatisch op het touchscreen.



- U kunt dezelfde chipkaart niet voor verschillende snelkoppelingen gebruiken.
- Als u de chipkaart voor een andere snelkoppeling wilt gebruiken, dient u de registratie van de kaart voor de ene snelkoppeling ongedaan te maken voordat u de kaart voor een nieuwe snelkoppeling registreert.

1. Als het Home-scherm verschijnt, drukt u op **+** [Snelk.].
2. Druk op het tabblad met de snelkoppeling die u aan uw chipkaart wilt toevoegen.
3. Houd de snelkoppeling ingedrukt totdat de opties worden weergegeven.
4. Druk op **▲** of **▼** om de optie [Kaart/NFC registreren] weer te geven en druk er vervolgens op.
5. Raak het NFC-symbool aan met de chipkaart.
6. Druk op [Registreer].

De snelkoppeling wordt toegewezen aan de chipkaart.



Verwante informatie

- [Een snelkoppeling toewijzen aan een chipkaart](#)

Een snelkoppeling toewijzen aan een chipkaart die werkt met een chipkaartlezer

U kunt één snelkoppeling toewijzen aan uw chipkaart. Als u de chipkaart tegen de chipkaartlezer houdt die op het apparaat is aangesloten, verschijnt uw persoonlijke snelkoppeling automatisch op het touchscreen.



- U kunt dezelfde chipkaart niet voor verschillende snelkoppelingen gebruiken.
- Als u de chipkaart voor een andere snelkoppeling wilt gebruiken, dient u de registratie van de kaart voor de ene snelkoppeling ongedaan te maken voordat u de kaart voor een nieuwe snelkoppeling registreert.

Voordat u een snelkoppeling toewijst aan een chipkaart, moet u een externe chipkaartlezer registreren. Registreer de kaartlezer met Beheer via een webbrowser. Uw apparaat ondersteunt externe chipkaartlezers die werken met drivers uit de HID-klasse.

1. Start uw webbrowser.
2. Voer "https://IP-adres van machine" in de adresbalk van uw browser in (waarbij "IP-adres van machine" staat voor het IP-adres van het apparaat).

Bijvoorbeeld:

https://192.168.1.2

3. Voer zo nodig het wachtwoord in in het veld **Inloggen** en klik vervolgens op **Inloggen**.



Het standaardwachtwoord voor het beheer van de apparaatinstellingen vindt u op de achterzijde van het apparaat bij "Pwd".

4. Ga naar het navigatiemenu en klik vervolgens op **Beheerder > Externe kaartlezer**.



Begin bij  als het navigatiemenu niet wordt weergegeven aan de linkerkant van het scherm.

5. Voer de benodigde informatie in en klik vervolgens op **Indienen**.
6. Start uw Brother-apparaat opnieuw op om de configuratie te activeren.
7. Sluit de kaartlezer aan op het apparaat.

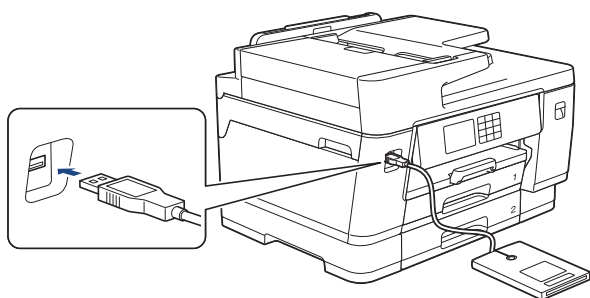

8. Als het Home-scherm verschijnt, drukt u op **+** [Snelk.] op het LCD-scherm.
9. Druk op een tabblad van [1] tot [3] om de snelkoppelingsschermen te selecteren met daarop de snelkoppeling die u aan uw chipkaart wilt toewijzen.
10. Houd de snelkoppeling ingedrukt totdat de opties worden weergegeven.
11. Druk op **▲** of **▼** om de optie [Kaart/NFC registreren] weer te geven en druk er vervolgens op.
12. Houd de chipkaart tegen de chipkaartlezer die op het apparaat is aangesloten.
13. Druk op [Registreer].

De snelkoppeling wordt toegewezen aan de chipkaart.



Verwante informatie

- Een snelkoppeling toewijzen aan een chipkaart

Gerelateerde onderwerpen:

- Beheer via een webbrowser openen

Rapporten afdrukken

- [Rapporten](#)
- [Rapport afdrukken](#)
- [Faxrapporten](#)
- [Telefoon- en faxproblemen](#)

Rapporten

De volgende rapporten zijn beschikbaar:

Verzendcontrole

Met Verzendcontrole drukt u een verzendrapport van de laatste transmissie af.

Adresboek

Het adresboekrapport is een lijst van namen en nummers die zijn opgeslagen in het geheugen van het adresboek.

Faxjournaal

Het faxjournaal is een lijst met informatie over de laatste 200 ontvangen en verzonden faxen. (TX betekent verzenden, RX betekent ontvangen.)

Gebruikersinstellingen

Het rapport Gebruikersinstellingen is een lijst van uw huidige instellingen.

Netwerkconfiguratie (netwerkmodellen)

Het netwerkconfiguratie rapport is een lijst met uw huidige netwerkinstellingen.

WLAN-rapport (draadloze modellen)

Met het WLAN-rapport drukt u de verbindingdiagnose van het draadloze LAN af.

Nummerweergavegeschiedenis



Het overzicht nummerweergave is een lijst met de beschikbare informatie over nummerweergave (beller-ID's) van de 30 laatst ontvangen faxen en telefoongesprekken.



Verwante informatie

- [Rapporten afdrukken](#)

Rapport afdrukken

1. Druk op  [Instell.] > [Alle instell.] > [Print lijsten].
2. Druk op ▲ of ▼ om de rapportopties weer te geven en druk vervolgens op de gewenste optie.
3. Druk op [Ja].
4. Druk op .



Verwante informatie

- [Rapporten afdrukken](#)

Gerelateerde onderwerpen:

- [Nummerweergave \(Beller ID\)](#)

Instellingen- en functietabellen

- Instellingstabellen (2,7"(67,5 mm)/3,5"(87,6 mm) Touchscreen modellen)
- Functietabellen (2,7"(67,5 mm)/3,5"(87,6 mm) Touchscreen modellen)

Instellingstabellen (2,7"(67,5 mm)/3,5"(87,6 mm) Touchscreen modellen)

De volgende tabellen geven u inzicht in de menuopties op uw apparaat.

>> [Instell.]
 >> [Standaardinst.]
 >> [Instellingen snelkoppelingen]
 >> [Fax]
 >> [Printer]
 >> [Netwerk]
 >> [Print lijsten]
 >> [Machine-info]
 >> [Stand.instel.]

[Instell.]



[Instell.]

Niveau 1	Niveau 2	Niveau 3	Omschrijvingen
 (Datum en tijd (Datum & Tijd))	-	-	Hiermee krijgt u toegang tot de menu's om de datum en tijd in te stellen.
Onderhoud	-	-	Hiermee opent u de menu's met onderhoudsinstellingen.
Netwerk	LAN met kabel	-	Hiermee opent u het instellingenmenu voor een bedraad LAN.
	WLAN (Wi-Fi)	-	Hiermee opent u de WLAN-instellingenmenu's.
	Wi-Fi Direct	-	Hiermee opent u de instellingenmenu's van Wi-Fi Direct.
	Netwerk I/F	-	Hiermee selecteert u het netwerkverbindingstype.
Lade-instell. (Ladeinstelling)	-	-	Hiermee opent u de lade-instellingenmenu's.
Faxvoorbeeld	-	-	Hiermee kunt u ontvangen faxen bekijken op de LCD.
Wi-Fi Direct	-	-	Hiermee opent u de instellingenmenu's van Wi-Fi Direct.
Alle instell.	-	-	Hiermee kunt u de gedetailleerde instellingen configureren.

[Standaardinst.]



[Alle instell.] > [Standaardinst.]

Niveau 3	Niveau 4	Niveau 5	Omschrijvingen
Onderhoud	Afdrukkwaliteit verbeteren (Verbeter afdrukkwaliteit)	Contr. afdrukkwaliteit	Hiermee kunt u de afdrukkwaliteit, uitlijning en papierinvoer controleren en verbeteren volgens de aanwijzingen op het LCD-scherm.
		Instel kantlijn	
		Corr. papierinvoer	

Niveau 3	Niveau 4	Niveau 5	Omschrijvingen	
Onderhoud	Printkop reinigen	-	Hiermee reinigt u de printkop volgens de instructies op het LCD-scherm.	
	Verwijder papierresten	-	Hiermee verwijdert u een stuk papier uit het apparaat volgens de instructies op het LCD-scherm.	
	Inktvolume	-	Geeft aan hoeveel inkt er nog beschikbaar is.	
	Inktcartridgemodel	-	Hiermee controleert u de nummers van de inktcartridges.	
	Afdrukopties	Verminder vlekken		Hiermee voorkomt u vlekken op het papier of papierstoringen tijdens het afdrukken.
		Verminder oneven regels		Hiermee voorkomt u lijnen op het papier tijdens het afdrukken.
		Afdruk verbet.		Hiermee verbetert u de afdrukkwaliteit en gaat u onscherpe afdrukken tegen.
	Controle inktcartridge	-	Hiermee bekijkt u de gegevens van de inktcartridges.	
Automatische controle van afdrukkwaliteit	-	Hiermee wordt de toestand van de printkop automatisch gedetecteerd en vindt zo nodig reiniging plaats.		
Papiersoort (MFC-J6540DW)	-	-	Hiermee kunt u het soort papier voor de papierlade instellen.	
Papierform. (Papierformaat) (MFC-J6540DW)	-	-	Hiermee kunt u het papierformaat voor de papierlade instellen.	
Contr. papier (MFC-J6540DW)	-	-	Controleer de papiersoort en het papierformaat wanneer u de lade uit het apparaat trekt.	
Lade-instell. (Lade-instelling) (MFC-J6940DW/ MFC-J6955DW/ MFC-J6957DW)	Lade 1	Papiersoort	Hiermee kunt u het soort papier voor de papierlade 1 instellen.	
		Papierform. (Papierformaat)	Hiermee kunt u het papierformaat voor de papierlade 1 instellen.	
	Lade 2	Papierform. (Papierformaat)	Hiermee kunt u het papierformaat voor de papierlade 2 instellen.	
	Lade 3 (MFC-J6957DW)	Papierform. (Papierformaat)	Hiermee kunt u het papierformaat voor de papierlade 3 instellen.	
	MF-lade	Papiersoort	Hiermee kunt u het soort papier voor de MF-lade instellen.	
		Papierform. (Papierformaat)	Hiermee kunt u het papierformaat voor de MF-lade instellen.	
	Lade-instelling: Kopiëren	Ladeselectie	Kies de lade die voor het maken van kopieën wordt gebruikt.	
		Ladeprioriteit	U kunt de ladeprioriteit voor kopiëren wijzigen.	
	Lade-instelling: Faxen	Ladeselectie	Kies de lade die voor faxen wordt gebruikt.	
		Ladeprioriteit	U kunt de ladeprioriteit voor faxen wijzigen.	

Niveau 3	Niveau 4	Niveau 5	Omschrijvingen
Lade-instell. (Lade-instelling) (MFC-J6940DW/ MFC-J6955DW/ MFC-J6957DW)	Lade-instelling: Afdrukken	Ladeprioriteit	U kunt de ladeprioriteit voor afdrukken vanaf uw computer wijzigen.
	Lade-instelling: JPEG-afdruk (Media)	Ladeselectie	Hiermee selecteert u welke lade wordt gebruikt voor het afdrukken van foto's vanaf een USB-flashstation.
		Ladeprioriteit	Hiermee verandert u de ladeprioriteit voor het afdrukken van foto's vanaf een USB-flashstation.
	Lade overslaan (MFC-J6957DW)	-	Hiermee selecteert u een specifieke lade die u niet wilt gebruiken; als deze papier van het verkeerde formaat bevat.
	Meld. bijna leeg (MFC-J6955DW/ MFC-J6957DW)	-	Hiermee selecteert u of een melding moet worden weergegeven dat de papierlade bijna leeg is.
Contr. papier	-	Hiermee wordt het papiertype en - formaat gecontroleerd wanneer u de lade uit het apparaat trekt of papier in de Multif. lade plaatst.	
Stille modus	-	-	Hiermee vermindert u het lawaai bij het afdrukken.
Volume	Belvolume	-	Hiermee kunt u het belvolume aanpassen.
	Toon	-	Hiermee past u het volume van de waarschuwingston aan.
	Luidspreker	-	Hiermee stelt u het volume van de luidspreker in.
LCD instell. (LCD- instell.)	Schermerlicht	-	Hiermee kunt u de helderheid van de achtergrondverlichting van het LCD-scherm aanpassen.
	Lichtdim-timer	-	Hiermee stelt u in hoelang de achtergrondverlichting van het LCD-scherm blijft branden nadat u er voor het laatst op hebt gedrukt.
Scherminst.	Startscherm	-	Hiermee kunt u kiezen welk scherm moet worden weergegeven wanneer u op  drukt.
	Scherm Scannen	-	Hiermee kunt u de standaardinstellingen van het scanscherm opgeven.
Instellingen voor meldingen	Documentwaarschuwing	-	Hiermee wordt een waarschuwing gegeven als er nog een document op de glasplaat ligt.
	Kopieertip	-	Hiermee worden de plaatsingsindicaties voor documenten weergegeven wanneer u de documentklep opent.
	Scanresult. (geen lege pag.)	-	Hiermee geeft u na het scannen de resultaten van het overslaan van blanco pagina's weer.
Toetsenb. Instell.	-	-	Hiermee selecteert u het type toetsenbord voor het LCD-scherm.

Niveau 3	Niveau 4	Niveau 5	Omschrijvingen
Tijd slaapstand	-	-	Stel in hoe lang het apparaat inactief moet blijven voordat het in Slaapstand gaat.
Aut. uitschak.	-	-	Geef op hoe na hoeveel tijd het apparaat automatisch in de slaapstand gaat. Als deze functie is uitgeschakeld, gaat het apparaat niet automatisch uit.

[Instellingen snelkoppelingen]



[Alle instell.] > [Instellingen snelkoppelingen]

Niveau 3	Niveau 4	Omschrijvingen
(Selecteer een snelkoppelingknop.)	Naamwijz (Naam wijzigen)	Hiermee wijzigt u de naam van de snelkoppeling.
	Bewerken	Hiermee kunt u de snelkoppelingeninstellingen wijzigen.
	Verwijder	Hiermee verwijdert u de snelkoppeling.
	Kaart/NFC registreren	Hiermee wijst u een snelkoppeling toe aan een chipkaart.
	Kaart/NFC verwijderen	Hiermee verwijdert u een snelkoppeling van een chipkaart.

[Fax]



[Alle instell.] > [Fax]

Niveau 3	Niveau 4	Niveau 5	Omschrijvingen
Ontvangstmenu	Belvertraging	-	Hiermee kunt u instellen hoe vaak het belsignaal moet overgaan voordat het apparaat reageert in de modus Alleen fax of Fax/Tel.
	Ontvangstmodus	-	Hiermee kiest u de ontvangstmodus die het best aan uw behoeften voldoet.
	F/T beltijd	-	Hiermee stelt u de duur van het dubbele belsignaal in de modus Fax/Telefoon in.
	Faxvoorbeeld	-	Hiermee kunt u ontvangen faxen bekijken op de LCD.
	Fax Waarnemen	-	Hiermee worden faxen automatisch ontvangen wanneer u een oproep beantwoordt en de faxtoon hoort.
	Act.Op Afst.	-	Hiermee kunt u oproepen op een tweede of extern toestel aannemen en codes gebruiken om de codes op afstand in- of uitschakelen. U kunt deze codes personaliseren.
	Auto reductie	-	Hiermee wordt een inkomend faxbericht verkleind afgedrukt.
	PC-Fax ontv.	-	Hiermee stelt u het apparaat in om faxen naar uw computer te verzenden. U kunt dan ook de beveiligingsfunctie Reserveafdruk inschakelen.

Niveau 3	Niveau 4	Niveau 5	Omschrijvingen
Ontvangstmenu	Geheugenontv.	-	Hiermee stelt u het apparaat in om faxberichten door te sturen of om inkomende faxen in het geheugen (zodat u deze kunt ophalen wanneer u zich niet bij uw apparaat bevindt) of de cloudservice op te slaan. Als u Fax doorzenden of Doorsturen naar Cloud selecteert, kunt u de beveiligingsfunctie Back-up afdrucken inschakelen.
	Faxontvangststempel	-	Hiermee drukt u bovenaan ontvangen faxen de tijd en datum van ontvangst af.
Kies rapport	Verzendrapp. (Verz. rapport)	-	Hiermee selecteert u de begininstellingen voor het verzendrapport.
	Journaal tijd (Journaalper.)	-	Hiermee stelt u het interval in voor het automatisch afdrucken van het faxjournaal. Als u een andere optie dan Uit of Elke 50 faxen selecteert, kunt u de tijd voor de optie instellen. Als u Elke 7 dagen selecteert, kunt u de dag van de week instellen.
Fax afdrucken (Print fax)	-	-	Hiermee drukt u ontvangen faxen af die in het geheugen van het apparaat zijn opgeslagen.
Afst.bediening	-	-	Hiermee stelt u uw eigen code voor afstandsbediening in.
Kiesbeperking	Cijfertoetsen	-	Hiermee beperkt u het kiezen bij gebruik van de kiestoetsen.
	Adresboek	-	Hiermee beperkt u het kiezen bij gebruik van het adresboek.
	Snelk.	-	Hiermee beperkt u het kiezen bij gebruik van een snelkoppeling.
	LDAP-server	-	Beperk het kiezen bij gebruik van de LDAP-zoekfunctie.
Rest. jobs	-	-	Hiermee kunt u controleren welke geplande taken in het geheugen van het apparaat zijn opgeslagen en geselecteerde taken annuleren.
Diversen	Beller ID	-	Hiermee kunt u de opgeslagen gegevens van de laatste 30 bellers bekijken of afdrucken.

[Printer]



[Alle instell.] > [Printer]

(MFC-J6955DW/MFC-J6957DW)

Niveau 3	Niveau 4	Niveau 5	Omschrijvingen
Emulatie	-	-	Hiermee selecteert u de emulatiemodus.
Afdrukopties	Lijst met Lettretypen	HP LaserJet	Druk een lijst met de interne lettertypes van het apparaat af.
		BR-Script 3	
	Testafdruk	-	Hiermee drukt u een testpagina af.
Tweezijdig	2-zijdige afdruk	-	Hiermee schakelt u 2-zijdig afdrucken in of uit en selecteert u lange zijde of korte zijde.
Opdracht HP-lade	-	-	Hiermee selecteert u de juiste versie van HP LaserJet-emulatie.
Printer resetten	-	-	Hiermee worden de afdrukinstellingen naar de fabrieksinstellingen teruggezet.



Niveau 3	Niveau 4	Niveau 5	Niveau 6	Omschrijvingen
LAN met kabel	TCP/IP	Opstartmethode	-	Selecteert de opstartmethode die het best aan uw eisen voldoet.
		IP-adres	-	Voer het IP-adres in.
		Subnetmasker	-	Voer het subnetmasker in.
		Gateway	-	Voer het adres van de gateway in.
		Knooppuntnaam	-	Voer de knooppuntnaam in.
		WINS-configuratie	-	Selecteert de WINS-configuratiemodus.
		WINS-server	-	Hiermee kunt u het IP-adres van de primaire of secundaire WINS-server opgeven.
		DNS-server	-	Hiermee kunt u het IP-adres van de primaire of secundaire DNS-server opgeven.
		APIPA	-	Hiermee stelt u het apparaat in om automatisch het IP-adres van het link-local-adresbereik toe te wijzen.
	IPv6	-	Hiermee schakelt u het IPv6-protocol in of uit.	
	Ethernet	-	-	Hiermee selecteert u de Ethernet-verbindingmodus.
	Status bedraad	-	-	Hiermee geeft u de status van het bedrade netwerk weer.
	MAC-adres	-	-	Hiermee kunt u het MAC-adres van het apparaat weergeven.
WLAN (Wi-Fi)	Wi-Fi-netwerk vinden	-	-	Configureer uw draadloze netwerkinstellingen handmatig.
	TCP/IP	Opstartmethode	-	Selecteert de opstartmethode die het best aan uw eisen voldoet.
		IP-adres	-	Voer het IP-adres in.
		Subnetmasker	-	Voer het subnetmasker in.
		Gateway	-	Voer het adres van de gateway in.
		Knooppuntnaam	-	Voer de knooppuntnaam in.
		WINS-configuratie	-	Selecteert de WINS-configuratiemodus.
		WINS-server	-	Hiermee kunt u het IP-adres van de primaire of

Niveau 3	Niveau 4	Niveau 5	Niveau 6	Omschrijvingen	
WLAN (Wi-Fi)	TCP/IP			secundaire WINS-server opgeven.	
		DNS-server	-	Hiermee kunt u het IP-adres van de primaire of secundaire DNS-server opgeven.	
		APIPA	-	Hiermee stelt u het apparaat in om automatisch het IP-adres van het link-local-adresbereik toe te wijzen.	
		IPv6	-	Hiermee schakelt u het IPv6-protocol in of uit.	
	WPS/drukknop	-	-	U kunt uw draadloze netwerkinstellingen eenvoudig configureren met één druk op de knop.	
	WPS/pincode	-	-	U kunt uw draadloze netwerkinstellingen eenvoudig configureren met WPS en een pincode.	
	Status WLAN	Status	-	Hiermee geeft u de status van het huidige draadloze netwerk weer.	
		Signaal	-	Hiermee kunt u de signaalsterkte van het huidige netwerk weergeven.	
		SSID	-	Hiermee geeft u de huidige SSID weer.	
		Comm. Modus	-	Hiermee geeft u de huidige communicatiemodus weer.	
	MAC-adres	-	-	Hiermee kunt u het MAC-adres van het apparaat weergeven.	
	Wi-Fi Direct	Handmatig	-	-	Hiermee configureert u handmatig uw Wi-Fi Direct-netwerkinstellingen.
		Groepseigenaar	-	-	Stel uw apparaat als de Groepseigenaar in.
Drukknop		-	-	Hiermee configureert u uw Wi-Fi Direct-netwerkinstellingen met de drukknopmethode.	
Pincode		-	-	Hiermee kunt u uw Wi-Fi Direct-netwerkinstellingen configureren met WPS en een pincode.	
Apparaatgegevens		Apparaatnaam	-	Hiermee wordt de apparaatnaam van uw apparaat weergegeven.	
		SSID	-	Hiermee kunt u de SSID van de groepseigenaar weergeven. Wanneer het apparaat niet verbonden is, wordt Niet	

Niveau 3	Niveau 4	Niveau 5	Niveau 6	Omschrijvingen
Wi-Fi Direct	Apparaatgegevens			verbonden op het LCD-scherm weergegeven.
		IP-adres	-	Hiermee kunt u het huidige IP-adres van uw apparaat weergeven.
	Statusinformatie	Status	-	Hiermee geeft u de status van het huidige Wi-Fi Direct-netwerk weer.
		Signaal	-	Hiermee kunt u de signaalsterkte van het huidige WiFi Direct-netwerk nagaan. Wanneer uw apparaat als Groepseigenaar handelt, geeft de LCD altijd een sterk signaal aan.
Interf. insch.	-	-	Hiermee schakelt u de Wi-Fi Direct-verbinding in of uit.	
NFC (MFC-J6940DW/ MFC-J6955DW/ MFC-J6957DW)	-	-	-	Hiermee schakelt u NFC-functie in of uit.
E-mail/IFAX	E-mailadres	-	-	Hiermee voert u het e-mailadres in. (maximaal 60 tekens)
	Server inst. (Serverinstell.)	SMTP	Server	Voer de SMTP-servernaam en -adres in.
			Poort	Voer het SMTP-poortnummer in.
			Aut. voor SMTP	Selecteer hier de beveiligingsmethode voor e-mailmeldingen.
			SSL/TLS	Hiermee kunt u een e-mail verzenden of ontvangen via een e-mailserver waarvoor beveiligde SSL-/TLS-communicatie vereist is.
			Certificaat verifiëren (Certificaat controleren)	Controleer het SMTP-servercertificaat automatisch.
	POP3/IMAP4	Protocol	Hiermee selecteert u het protocol voor het ontvangen van e-mailberichten van de server.	
		Server	Voer de servernaam en -adres in.	
		Poort	Voer hier het poortnummer in.	
		Postvaknaam	Hiermee voert u de naam van het postvak in. (maximaal 60 tekens)	

Niveau 3	Niveau 4	Niveau 5	Niveau 6	Omschrijvingen
E-mail/IFAX	Server inst. (Serverinstell.)	POP3/IMAP4	Wachtwoord postvak (Wachtw. postbus)	Voer het wachtwoord in om in te loggen op de server. (maximaal 128 tekens)
			Map selecteren (Selecteer map)	Hiermee selecteert u de opgegeven map in het postvak met het IMAP4- protocol.
			SSL/TLS	Hiermee kunt u een e-mail verzenden of ontvangen via een e-mailserver waarvoor beveiligde SSL-/TLS- communicatie vereist is.
			Certificaat verifiëren (Certificaat controleren)	Hiermee controleert u het servercertificaat automatisch.
			APOP	Hiermee schakelt u APOP in of uit.
	E-mail RX instellen	Autom. polling	Autom. polling	Hiermee controleert u de server automatisch op nieuwe berichten.
			Opvraagfrequentie	Hiermee stelt u het interval voor het controleren van nieuwe berichten op de server in.
		Koptekst	-	Hiermee selecteert u de inhoud van de kopregel die wordt afgedrukt.
		Fout mail verw./lezen (Foutmail verw./lezen)	-	Hiermee stelt u het apparaat in om foutberichten automatisch te verwijderen.
		Melding (Notification)	-	Hiermee ontvangt u waarschuwingsberichten.
	E-mail TX instellen	Onderw. afz.	-	Hiermee kunt u het onderwerp bekijken.
		Groottebeperk.	Groottebeperk.	Beperkt de grootte van e- maildocumenten.
			Max.grootte (MB)	
	Melding	-	Hiermee verzendt u waarschuwingsberichten.	
	RelayInstellen (Setup Relay)	Groepsverz.	-	Hiermee relayeert u een document naar een ander faxapparaat.
		Groepsdomein	-	Hiermee registreert u de domeinnaam.
		Groepsrapport	-	Hiermee drukt u een Groepsverzendingsrapport af.
	Handmatig ontvangen	-	-	Hiermee controleert u de POP3- of IMAP4-server automatisch op nieuwe berichten.

Niveau 3	Niveau 4	Niveau 5	Niveau 6	Omschrijvingen
Bericht van Brother	Bericht van Brother	-	-	Hiermee kunt u berichten en meldingen van Brother weergeven.
	Status	-	-	
Web Connect-instellingen (Web Connect-instellingen)	Proxy-instell.	Proxy-verbinding	-	Hiermee wijzigt u de webinstellingen.
		Adres	-	
		Poort	-	
		Gebruikersnaam	-	
		Wachtwoord	-	
Netwerk I/F	-	-	-	Hiermee selecteert u het netwerkverbindingstype.
IPsec	-	-	-	IPsec is een optionele beveiligingsfunctie van het IP-protocol dat verificatie- en versleutelingsservices voorziet. We raden u aan om contact op te nemen met uw netwerkbeheerder voordat u deze instelling wijzigt.
Netw. resetten	-	-	-	Herstelt alle fabrieksinstellingen van het netwerk.

[Print lijsten]



[Alle instell.] > [Print lijsten]

Niveau 3	Omschrijvingen
Verzendrapport	Hiermee drukt u een verzendrapport af van de laatste transmissie.
Adresboek	Hiermee drukt u een lijst met namen en nummers af die in het adresboek zijn opgeslagen.
Fax Journaal (Faxjournaal)	Hiermee drukt u een lijst af met informatie over de laatste 200 ontvangen en verzonden faxen. (TX betekent verzonden. RX betekent ontvangen.)
Gebruikersinst	Hiermee drukt u een lijst af met uw instellingen.
Netwerkconfiguratie	Hiermee drukt u een lijst af met uw netwerkinstellingen.
WLAN-rapport	Hiermee drukt u de resultaten van de draadloze LAN-verbinding af.
Overzicht beller-ID	Hiermee drukt u een lijst af met de beschikbare informatie over nummerweergave (beller-ID's) van de 30 laatst ontvangen faxen en telefoongesprekken.

[Machine-info]



[Alle instell.] > [Machine-info]

Niveau 3	Niveau 4	Omschrijvingen
Serienummer	-	Hiermee controleert u het serienummer van uw apparaat.
Firmware-versie	Hoofdversie	Hiermee controleert u de firmwareversie van uw apparaat.
	Beveiligingsversie	

Niveau 3	Niveau 4	Omschrijvingen
Firmware bijwerken (Firmware-update)	-	Hiermee werkt u het apparaat bij met de meest recente firmware.
Firmware Auto Check	-	U kunt informatie over de firmware in het beginscherm bekijken.
Paginateller	-	Hiermee controleert u het totale aantal pagina's dat het apparaat heeft afgedrukt.

[Stand.instel.]



[Alle instell.] > [Stand.instel.]

Niveau 3	Niveau 4	Omschrijvingen
Datum en tijd (Datum & Tijd)	Datum	Hiermee kunt u de datum en de tijd instellen die op het scherm en in de kopteksten van de verzonden faxen worden weergegeven.
	Tijd	
	Aut. zomertijd	Hiermee stelt u het apparaat in voor automatische aanpassing aan de zomer-/wintertijd.
	Tijdzone	Hiermee stelt u uw tijdzone in.
Stations-ID	Fax	Hiermee kunt u opgeven welke naam en welk faxnummer moeten worden afgedrukt op elke pagina die u faxt.
	Naam	
Toon/Puls (Alleen voor sommige landen beschikbaar.)	-	Selecteer de kiesmodus.
Fax autom. herk. (Fax automatisch herkiezen)	-	Hiermee kunt u het apparaat instellen om het laatste faxnummer opnieuw te kiezen als de fax niet kon worden verzonden omdat de lijn bezet was.
Kiestoon	-	Hiermee verkort u de tijd tot de kiestoon wordt waargenomen.
Tel lijn inst	-	Hiermee selecteert u het type telefoonlijn.
Compatibel	-	Hiermee past u de synchronisatie aan bij verzendproblemen. VoIP-providers bieden faxondersteuning middels verschillende standaards. Als u regelmatig transmissiefouten ondervindt, selecteert u Minimaal (voor VoIP).
Reset	Apparaat resetten	Herstel alle apparaatinstellingen die u hebt gewijzigd, zoals datum en tijd.
	Netwerk	Herstelt alle fabrieksinstellingen van het netwerk.
	Adresboek en fax	Hiermee verwijdert u alle opgeslagen telefoonnummers en faxinstellingen.
	Alle instellingen	Herstel alle instellingen van het apparaat naar de fabrieksinstellingen.
Taalkeuze (Alleen voor sommige landen beschikbaar.)	-	Hiermee wijzigt u de taal op uw LCD-scherm.



Verwante informatie

- [Instellingen- en functietabellen](#)

Functietabellen (2,7"(67,5 mm)/3,5"(87,6 mm) Touchscreen modellen)



De volgende tabellen geven u inzicht in de functies en tijdelijke opties op uw apparaat.

- >>  [Fax]
- >>  [Kopiëren]
- >>  [Scannen]
- >>  [Beveiligd afdrukken]
- >>  [Web]
- >>  [Apps]
- >>  [USB]
- >>  [Snelk. vr kopiëren A3]
- >>  [Download software]
- >>  [Printkop reinigen]
- >>  [Snelk.]
- >>  [Inkt]
- >>  Wi-Fi-instellingen
- >> Wanneer u een USB-flashstation in de USB-sleuf hebt geplaatst.

[Fax]



(Wanneer [Faxvoorbeeld] is ingesteld op [Uit])



Niveau 3	Niveau 4	Niveau 5	Omschrijvingen
Telefoon / R	-	-	Tel wijzigt in R wanneer PBX is geselecteerd als het type telefoonlijn. U kunt R gebruiken om toegang te krijgen tot een buitenlijn of om een oproep door te verbinden naar een ander toestel wanneer u met een PBX bent verbonden.
Adres boek	 (Zoeken:)	-	Als LDAP is uitgeschakeld, wordt in het lokale adresboek gezocht. Als LDAP is ingeschakeld, wordt in het lokale adresboek en op de LDAP-server gezocht.
		Detail (Verschijnt uitsluitend wanneer LDAP aan staat.)	Hiermee wordt uitgebreide informatie over het geselecteerde adres weergegeven.
	Bewerken	-	Hiermee kunt u nummers in het adresboek opslaan, wijzigen en verwijderen en nummers voor groepsverzending instellen.
	-	Toepassen	Hiermee wordt het verzenden van een fax vanuit het adresboek gestart.
Oproep historie (Oproep-overzicht)	Herkies	-	Bel het laatste nummer dat u belde opnieuw.
	Uitg. gesprek	Toepassen	Selecteer een nummer uit de geschiedenis van uitgaande oproepen en verzend er vervolgens
		Bewerken	

Niveau 3	Niveau 4	Niveau 5	Omschrijvingen
Oproep historie (Oproep-overzicht)	Uitg. gesprek		een fax naar, voeg het aan het adresboek toe of wis het.
	Overzicht beller-id	Toepassen	Selecteer een nummer uit de nummerweergavegeschiedenis en verzend er vervolgens een fax naar, voeg het aan het adresboek toe of wis het.
Bewerken			
 Opties	Faxresolutie	-	Hiermee stelt u de resolutie voor uitgaande faxen in.
	Contrast	-	Hiermee kunt u het contrast instellen.
	2-zijdige fax (MFC-J6940DW/ MFC-J6955DW/ MFC-J6957DW)	-	Hiermee stelt u 2-zijdig scannen in.
	Documentgrtte	-	Hiermee stelt u de documentgrootte voor uitgaande faxen in.
	Lang pap. scan	-	U kunt lange documenten via de ADF scannen.
	Rondsturen	Nummer toevoegen (Num toevoeg.)	Hiermee kunt u hetzelfde faxbericht naar meerdere faxnummers tegelijk verzenden.
	Voorbeeld	-	Hiermee kunt u een faxbericht eerst bekijken voordat u het verzendt.
	Kleurinstelling	-	Stel in of de faxen in zwart-wit of kleur worden verzonden.
	Tijdklok	Tijdklok	Hiermee stelt u het tijdstip in waarop uitgestelde faxen worden verzonden.
		Tijd inst.	
	Verzamelen	-	Hiermee worden de uitgestelde faxen naar hetzelfde faxnummer samengevoegd en op een bepaald tijdstip in één keer verzonden.
	Direct Verzend	-	Hiermee wordt een fax niet in het geheugen opgeslagen, maar direct verzonden.
	Internationaal	-	Schakel deze functie in als u problemen ondervindt met het verzenden van faxen naar het buitenland.
	Oproephist.	Herkies	Bel het laatste nummer dat u belde opnieuw.
		Uitg. gesprek	Selecteer een nummer uit de geschiedenis van uitgaande oproepen en verzend er vervolgens een fax naar, voeg het aan het adresboek toe of wis het.
		Overzicht beller-id	Selecteer een nummer uit de nummerweergavegeschiedenis en verzend er vervolgens een fax naar, voeg het aan het adresboek toe of wis het.
	Adresboek	 (Zoeken:)	Als LDAP is uitgeschakeld, wordt in het lokale adresboek gezocht. Als LDAP is ingeschakeld, wordt in het lokale adresboek en op de LDAP-server gezocht.
Bewerken		Hiermee kunt u nummers in het adresboek opslaan, wijzigen en verwijderen en nummers voor groepsverzending instellen.	
Nieuwe standaard	-	Hiermee kunt u uw instellingen als de standaardinstellingen opslaan.	
Fabrieksinstellingen	-	Hiermee worden alle fabrieksinstellingen hersteld.	

Niveau 3	Niveau 4	Niveau 5	Omschrijvingen
Opslaan als snelk.	-	-	Hiermee kunt u de huidige instellingen als snelkoppeling opslaan.

(Wanneer [Faxvoorbeeld] is ingesteld op [Aan])



Niveau 3	Niveau 4	Niveau 5	Niveau 6	Omschrijvingen
Faxen verzenden	Telefoon / R	-	-	Tel wijzigt in R wanneer PBX is geselecteerd als het type telefoonlijn. U kunt R gebruiken om toegang te krijgen tot een buitenlijn of om een oproep door te verbinden naar een ander toestel wanneer u met een PBX bent verbonden.
	Adres boek	 (Zoeken:)	-	Als LDAP is uitgeschakeld, wordt in het lokale adresboek gezocht. Als LDAP is ingeschakeld, wordt in het lokale adresboek en op de LDAP-server gezocht.
			Detail (Verschijnt uitsluitend wanneer LDAP aan staat.)	Hiermee wordt uitgebreide informatie over het geselecteerde adres weergegeven.
		Bewerken	-	Hiermee kunt u nummers in het adresboek opslaan, wijzigen en verwijderen en nummers voor groepsverzending instellen.
		-	Toepassen	Hiermee wordt het verzenden van een fax vanuit het adresboek gestart.
	Oproep historie (Oproepoverzicht)	Herkies	-	Bel het laatste nummer dat u belde opnieuw.
		Uitg. gesprek	Toepassen	Selecteer een nummer uit de geschiedenis van uitgaande oproepen en verzend er vervolgens een fax naar, voeg het aan het adresboek toe of wis het.
			Bewerken	
	Overzicht beller-id	Toepassen	Selecteer een nummer uit de nummerweergavegeschiedenis en verzend er vervolgens een fax naar, voeg het aan het adresboek toe of wis het.	
		Bewerken		
	 Opties	Faxresolutie	-	Hiermee stelt u de resolutie voor uitgaande faxen in.
		Contrast	-	Hiermee kunt u het contrast instellen.
		2-zijdige fax (MFC-J6940DW/ MFC-J6955DW/ MFC-J6957DW)	-	Hiermee stelt u 2-zijdig scannen in.
		Documentgrtte	-	Hiermee stelt u de documentgrootte voor uitgaande faxen in.
		Lang pap. scan	-	U kunt lange documenten via de ADF scannen.

Niveau 3	Niveau 4	Niveau 5	Niveau 6	Omschrijvingen	
Faxen verzenden	 Opties	Rondsturen	Nummer toevoegen (Num toevoeg.)	Hiermee kunt u hetzelfde faxbericht naar meerdere faxnummers tegelijk verzenden.	
		Voorbeeld	-	Hiermee kunt u een faxbericht eerst bekijken voordat u het verzendt.	
		Kleurinstelling	-	Stel in of de faxen in zwart-wit of kleur worden verzonden.	
		Tijdklok	Tijdklok	Tijd inst.	Hiermee stelt u het tijdstip in waarop uitgestelde faxen worden verzonden.
		Verzamelen	-	Hiermee worden de uitgestelde faxen naar hetzelfde faxnummer samengevoegd en op een bepaald tijdstip in één keer verzonden.	
		Direct Verzend	-	Hiermee wordt een fax niet in het geheugen opgeslagen, maar direct verzonden.	
		Internationaal	-	Schakel deze functie in als u problemen ondervindt met het verzenden van faxen naar het buitenland.	
		Oproephist.	Herkies	Bel het laatste nummer dat u belde opnieuw.	
			Uitg. gesprek	Selecteer een nummer uit de geschiedenis van uitgaande oproepen en verzend er vervolgens een fax naar, voeg het aan het adresboek toe of wis het.	
			Overzicht beller-id	Selecteer een nummer uit de nummerweergavegeschiedenis en verzend er vervolgens een fax naar, voeg het aan het adresboek toe of wis het.	
		Adresboek	 (Zoeken:)	Als LDAP is uitgeschakeld, wordt in het lokale adresboek gezocht. Als LDAP is ingeschakeld, wordt in het lokale adresboek en op de LDAP-server gezocht.	
			Bewerken	Hiermee kunt u nummers in het adresboek opslaan, wijzigen en verwijderen en nummers voor groepsverzending instellen.	
		Nieuwe standaard	-	Hiermee kunt u uw instellingen als de standaardinstellingen opslaan.	
Fabrieksinstellingen	-	Hiermee worden alle fabrieksinstellingen hersteld.			
Opslaan als snelk.	-	-	Hiermee kunt u de huidige instellingen als snelkoppeling opslaan.		
Ontvangen faxen	Afdr./verw.	Alles afdrukken (nieuwe faxen)	-	Hiermee worden de nieuw ontvangen faxen afgedrukt.	

Niveau 3	Niveau 4	Niveau 5	Niveau 6	Omschrijvingen
Ontvangen faxen	Afdr./verw.	Alles afdrukken (oude faxen)	-	Hiermee worden de faxen die eerder zijn ontvangen afgedrukt.
		Alles verwijderen (nwe fax)	-	Hiermee worden de nieuw ontvangen faxen verwijderd.
		Alles verwijderen (oude faxen)	-	Hiermee worden de oude ontvangen faxen verwijderd.
Adres boek	 (Zoeken:)	-	-	Als LDAP is uitgeschakeld, wordt in het lokale adresboek gezocht. Als LDAP is ingeschakeld, wordt in het lokale adresboek en op de LDAP-server gezocht.
		Detail (Verschijnt uitsluitend wanneer LDAP aan staat.)	-	Hiermee wordt uitgebreide informatie over het geselecteerde adres weergegeven.
	Bewerken	-	-	Hiermee kunt u nummers in het adresboek opslaan, wijzigen en verwijderen en nummers voor groepsverzending instellen.
	-	Toepassen	-	Hiermee wordt het verzenden van een fax vanuit het adresboek gestart.
Oproep historie (Oproep-overzicht)	Herkies	-	-	Bel het laatste nummer dat u belde opnieuw.
	Uitg. gesprek	Toepassen	-	Selecteer een nummer uit de geschiedenis van uitgaande oproepen en verzend er vervolgens een fax naar, voeg het aan het adresboek toe of wis het.
		Bewerken	-	
	Overzicht beller-id	Toepassen	-	Selecteer een nummer uit de nummerweergavegeschiedenis en verzend er vervolgens een fax naar, voeg het aan het adresboek toe of wis het.
		Bewerken	-	



[Kopiëren]







Niveau 3	Niveau 4	Niveau 5	Omschrijvingen
Opslaan als snelk.	-	-	Hiermee kunt u de huidige instellingen als snelkoppeling opslaan.
ID	-	-	Hiermee kopieert u een identiteitsbewijs.
 Voorbeeld (MFC-J6955DW/ MFC-J6957DW)	-	-	Hiermee geeft u een voorbeeld van het gekopieerde resultaat weer op het LCD-scherm voordat met afdrukken wordt begonnen.
 Opties	Kwaliteit	-	Hiermee selecteert u de kopieerresolutie voor uw documenttype.











Niveau 3	Niveau 4	Niveau 5	Omschrijvingen	
 Opties	Documentgrtte	-	Selecteer de gewenste documentgrootte.	
	Ladeselectie (MFC-J6940DW/MFC-J6955DW/ MFC-J6957DW)	-	Hiermee kiest u de lade die voor de kopieermodus moet worden gebruikt.	
	Papiersoort	-	Selecteer de papiersoort die overeenkomt met het papier in de lade.	
	Papierform. (Papierformaat)	-	Selecteer het papierformaat dat overeenkomt met het papier in de lade.	
	Vergr./verklein	100%	-	
		Aanp. aan pag.		Hiermee past u het kopieerformaat aan het ingestelde papierformaat aan.
		Vergroten		Selecteer een vergrotingspercentage voor de volgende kopie.
		Verkleinen		Selecteer een verkleiningspercentage voor de volgende kopie.
		Aangepast (25-400%) (Aangepast (25-400%))		Voer een vergrotings- of verkleiningspercentage in.
	Dichtheid	-	Hiermee kunt u de dichtheid instellen.	
	Achtergr.kleur verwijderen	Instellingen zwart kop.	-	Wijzig de hoeveelheid achtergrondkleur die wordt verwijderd.
		Instellingen kleur kop.		
	2-zijdige kopie	-	Hiermee schakelt u 2-zijdig kopiëren in of uit en selecteert u omslaan over lange zijde of over korte zijde.	
	Stapel/Sorteer	-	Selecteer deze optie om meerdere kopieën te stapelen of sorteren.	
	Paginalay-out (Pagina lay-out)	-	Hiermee kunt u N-in-1, 2 op 1 (id), 1 op 2 of posterkopieën maken.	
Autom. recht	-	Hiermee stelt u het apparaat in om scheve kopieën te corrigeren.		
Geavanceerde instellingen	-	Hiermee selecteert u geavanceerde kopieerinstellingen.		
Voorbeeld (MFC-J6955DW/MFC-J6957DW)	-	Hiermee geeft u een voorbeeld van het gekopieerde resultaat weer op het LCD-scherm voordat met afdrukken wordt begonnen.		
Nieuwe standaard	-	Hiermee kunt u uw instellingen als de standaardinstellingen opslaan.		
Fabrieksinstellingen	-	Hiermee worden alle fabrieksinstellingen hersteld.		



[Scannen]

Niveau 3	Niveau 4	Niveau 5	Niveau 6	Omschrijvingen
naar media	Overige acties	-	-	Hiermee kunt u zonder tussenkomst van een

Niveau 3	Niveau 4	Niveau 5	Niveau 6	Omschrijvingen	
(Wanneer een USB-flashstation is geplaatst)	Scannen naar			computer documenten scannen en vervolgens rechtstreeks opslaan op een USB-flashstation.	
	 Opties	-	-		
	Opslaan als snelk.	-	-		
naar MijnE-mail (MFC-J6955DW/ MFC-J6957DW)	-	-	-	Hiermee kunt u een zwart-wit- of kleurendocument naar uw e-mailadres scannen.	
naar Mijn map (MFC-J6955DW/ MFC-J6957DW)	-	-	-	Hiermee kunt u scangegevens verzenden naar uw map op de CIFS-server op uw lokale netwerk of het internet.	
naar computer	naar bestand	Overige acties Scannen naar	-	 Opties Opslaan als snelk.	Hiermee kunt u documenten naar een map op uw computer scannen en opslaan.
		(Selecteer USB of pc)			
	naar OCR	Overige acties Scannen naar	-	 Opties Opslaan als snelk.	Hiermee kunt u gescande documenten naar een bewerkbaar tekstbestand converteren.
		(Selecteer USB of pc)			
	naar afbeelding	Overige acties Scannen naar	-	 Opties Opslaan als snelk.	Hiermee kunt u foto's of afbeeldingen naar uw grafische toepassingen scannen.
		(Selecteer USB of pc)			
	naar e-mail	Overige acties Scannen naar	-	 Opties Opslaan als snelk.	Hiermee verzendt u een gescand document als e-mailbijlage.
		(Selecteer USB of pc)			
	naar e-mailserver	Overige acties Scannen naar	-	-	Hiermee kunt u gescande gegevens naar een e-mailserver zenden door het apparaat te configureren om te communiceren met uw netwerk en e-mailserver.
		Handmatig	Volg.	Opslaan als snelk.	
				 Voorbeeld (MFC-J6955DW/ MFC-J6957DW)	
				 Opties Bestemmingen	

Niveau 3	Niveau 4	Niveau 5	Niveau 6	Omschrijvingen	
naar e-mailserver	Handmatig	Toev. adres	-	Hiermee kunt u gescande gegevens naar een e-mailserver zenden door het apparaat te configureren om te communiceren met uw netwerk en e-mailserver.	
		 Bestemmingen	-		
	Adres boek	Volg.	Opslaan als snelk.		-
			 Voorbeeld (MFC-J6955DW/ MFC-J6957DW)		-
			 Opties		-
			Bestemmingen		-
Toev. adres	 Bestemmingen	-	-		
		-	-		
naar FTP (MFC-J6540DW/ MFC-J6940DW)	Overige acties Scannen naar	-	-	Hiermee kunt u documenten rechtstreeks naar een FTP-server scannen.	
		 Opties	-		
	(Selecteer profielnaam)	Opslaan als snelk.	-		-
naar FTP/SFTP (MFC-J6955DW/ MFC-J6957DW)	Overige acties Scannen naar	-	-	Hiermee kunt u gescande gegevens via FTP/SFTP verzenden.	
		(Selecteer profielnaam)	 Voorbeeld		-
	 Opties	-	-		
	Opslaan als snelk.	-	-		
naar netwerk	Overige acties Scannen naar	-	-	Hiermee kunt u documenten rechtstreeks naar een CIFS-server op uw lokale netwerk scannen.	
		(Selecteer profielnaam)	 Voorbeeld (MFC-J6955DW/ MFC-J6957DW)		-
	 Opties	-	-		
	Opslaan als snelk.	-	-		
naar SharePoint (MFC-J6955DW/ MFC-J6957DW)	Overige acties Scannen naar	-	-	Hiermee kunt u gescande gegevens via een SharePoint-server verzenden.	
		(Selecteer profielnaam)	 Voorbeeld		-
	 Opties	-	-		

Niveau 3	Niveau 4	Niveau 5	Niveau 6	Omschrijvingen
naar SharePoint (MFC-J6955DW/ MFC-J6957DW)	(Selecteer profielnaam)	Opslaan als snelk.	-	Hiermee kunt u gescande gegevens via een SharePoint-server verzenden.
naar web	-	-	-	Hiermee kunt u de gescande gegevens naar een internetservice laden.
WS Scan (Verschijnt na installatie van een webservicescanner, die wordt weergegeven in de netwerkverkenner op uw computer.)	Overige acties Scannen naar	-	-	Hiermee scant u gegevens met het Web Service-protocol.
	Scannen	-	-	
	Scan vr e-mail (Scannen vr e-mail)	-	-	
	Scan vr fax (Scannen voor faxen)	-	-	
	Scan vr afdr. (Scannen voor afdr.)	-	-	



[Beveiligd afdrukken]

(MFC-J6955DW/MFC-J6957DW)

Niveau 1	Niveau 2	Niveau 3	Omschrijvingen
Beveiligd afdrukken	(Selecteer gebruiker)	-	U kunt taken die opgeslagen zijn in het geheugen afdrukken wanneer u uw viercijferige wachtwoord invoert. Dit is alleen actief als het apparaat beveiligde afdrukgegevens bevat.



[Web]

Niveau 1	Omschrijvingen
Web	Hiermee kunt u het Brother-apparaat met een internetservice verbinden.



[Apps]

Niveau 1	Omschrijvingen
Apps	Hiermee maakt het apparaat verbinding met de Brother Apps-service.

**[USB]**

Niveau 3	Niveau 4	Niveau 5	Niveau 6	Omschrijvingen
PDF afdruk (MFC-J6955DW/ MFC-J6957DW)	(Selecteer een PDF-bestand.)	Afdrুকinstell.	-	Hiermee drukt u direct een PDF- bestand vanaf een USB- flashstation af.
JPEG afdruk	Selecteer bestanden	OK	Afdrুকinstell.	Met deze opties kunt u uw foto's aanpassen.
		Alles afdr. (Alles pr)	-	U kunt alle foto's op uw USB- flashstation afdrucken.
	Afdrukken van index (Index afdrukken)	Indexvel afdrukken (Index afdrukken)	Afdrুকinstell.	Hiermee drukt u een pagina met miniaturen af.
		Foto's afdrukken	Afdrুকinstell.	U kunt foto's afdrucken door de indexnummers te kiezen.
Scan nr media (Scannen naar media)	-	-	-	Hiermee kunt u documenten naar een USB-flashstation scannen.
Web	-	-	-	Hiermee kunt u het Brother- apparaat met een internetservice verbinden.

**[Snelk. vr kopiëren A3]**

Niveau 2	Niveau 3	Niveau 4	Omschrijvingen
A3 2op1 A3 A4⇒A3 A3⇒A4 A4 + not. (L) (A4 + notitie (L)) A4 + not. (S) (A4 + notitie (S)) A4+raster A4 + blanco A4 midden	Opties	Kwaliteit	Hiermee selecteert u de kopieerresolutie voor uw documenttype.
		Documentgrtte	Selecteer de gewenste documentgrootte.
		Ladeselectie (MFC-J6940DW/ MFC-J6955DW/ MFC-J6957DW)	Hiermee stelt u het apparaat in om automatisch de lade te selecteren die het meest geschikte papier bevat.
		Papiersoort	Hiermee geeft u de beschikbare papiersoort weer.
		Papierform. (Papierformaat)	Hiermee kunt u het papierformaat voor de papierlade instellen.
		Dichtheid	Hiermee kunt u de dichtheid instellen.
		Autom. recht	Hiermee stelt u het apparaat in om scheve kopieën te corrigeren.

**[Download software]**

Niveau 1	Omschrijvingen
Download software	Hiermee geeft u informatie weer over het downloaden en installeren van software voor mobiele apparaten en computers.



[Printkop reinigen]

Niveau 1	Omschrijvingen
Printkop reinigen	Hiermee reinigt u de printkop volgens de instructies op het LCD-scherm.



[Snelk.]

Niveau 2	Niveau 3	Niveau 4	Omschrijvingen	
+ Snelkoppeling toevoegen	Kopiëren	-	Hiermee wijzigt u de instellingen in de kopieeropties.	
	Fax	-	Hiermee wijzigt u de instellingen in de faxopties.	
	Scannen	naar media		Hiermee kunt u zonder tussenkomst van een computer documenten scannen en vervolgens rechtstreeks opslaan op een USB-flashstation.
		naar computer (bestand)		Hiermee kunt u documenten naar een map op uw computer scannen en opslaan.
		naar computer (OCR)		Hiermee kunt u gescande documenten naar een bewerkbaar tekstbestand converteren.
		naar computer (beeld)		Hiermee kunt u foto's of afbeeldingen naar uw grafische toepassingen scannen.
		naar computer (e-mail)		Hiermee verzendt u een gescand document als e-mailbijlage.
		naar e-mailserver		Hiermee kunt u een zwart-wit- of kleurendocument naar uw e-mailserver scannen.
		naar netwerk		Hiermee kunt u scangegevens verzenden naar een CIFS-server op uw lokale netwerk of het internet.
		naar FTP (MFC-J6540DW/ MFC-J6940DW)		Gescande gegevens via FTP verzenden.
naar FTP/SFTP (MFC-J6955DW/ MFC-J6957DW)		Hiermee kunt u gescande gegevens via FTP/SFTP verzenden.		
naar SharePoint (MFC-J6955DW/ MFC-J6957DW)		Hiermee kunt u gescande gegevens via een SharePoint-server verzenden.		
Web	-	Hiermee kunt u het Brother-apparaat met een internetservice verbinden.		
Apps	-	Hiermee maakt het apparaat verbinding met de Brother Apps-service.		
Deze lijst verschijnt als u 2 seconden op een	Naamwijz (Naam wijzigen)	-	Hiermee wijzigt u de naam van de snelkoppeling.	

Niveau 2	Niveau 3	Niveau 4	Omschrijvingen
snelkoppelingspictogram drukt.	Bewerken	-	Hiermee kunt u de snelkoppelingsinstellingen wijzigen.
	Verwijder	-	Hiermee verwijdert u de snelkoppeling.
	Kaart/NFC registreren	-	Hiermee wijst u een snelkoppeling toe aan een chipkaart.
	Kaart/NFC verwijderen	-	Hiermee verwijdert u een snelkoppeling van een chipkaart.
 Bew./verw.	(Selecteer snelkoppelingknop.)	Naamwijz (Naam wijzigen)	Hiermee wijzigt u de naam van de snelkoppeling.
		Bewerken	Hiermee kunt u de snelkoppelingsinstellingen wijzigen.
		Verwijder	Hiermee verwijdert u de snelkoppeling.
		Kaart/NFC registreren	Hiermee wijst u een snelkoppeling toe aan een chipkaart.
		Kaart/NFC verwijderen	Hiermee verwijdert u een snelkoppeling van een chipkaart.

[Inkt]

Niveau 2	Niveau 3	Omschrijvingen
Inktvolume	-	Geeft aan hoeveel inkt er nog beschikbaar is.
Inktcartridgemodel	-	Hiermee controleert u de nummers van de inktcartridges.
Afdrukkwaliteit verbeteren (Verbeter afdrukkwaliteit)	Contr. afdrukkwaliteit	Hiermee kunt u de afdrukkwaliteit, uitlijning en papierinvoer controleren en verbeteren volgens de aanwijzingen op het LCD-scherf.
	Instel kantlijn	
	Corr. papierinvoer	
Printkop reinigen	-	Hiermee reinigt u de printkop volgens de instructies op het LCD-scherf.
Verwijder papierresten	-	Hiermee verwijdert u een stuk papier uit het apparaat volgens de instructies op het LCD-scherf.
Afdrukopties	Verminder vlekken	Hiermee voorkomt u vlekken op het papier of papierstoringen tijdens het afdrukken.
	Verminder oneven regels	Hiermee voorkomt u lijnen op het papier tijdens het afdrukken.
	Afdruk verbet.	Hiermee verbetert u de afdrukkwaliteit en gaat u onscherpe afdrukken tegen.
Controle inktcartridge	-	Hiermee bekijkt u de gegevens van de inktcartridges.
Automatische controle van afdrukkwaliteit	-	Hiermee wordt de toestand van de printkop automatisch gedetecteerd en vindt zo nodig reiniging plaats.

Wi-Fi-instellingen

Niveau 2	Omschrijvingen
Wi-Fi-netwerk vinden	Configureer uw draadloze netwerkinstellingen handmatig.

Niveau 2	Omschrijvingen
WPS/drukknop	U kunt uw draadloze netwerkinstellingen eenvoudig configureren met één druk op de knop.

Wanneer u een USB-flashstation in de USB-sleuf hebt geplaatst.

Niveau 1	Omschrijvingen
PDF afdruk (MFC-J6955DW/MFC-J6957DW)	Hiermee drukt u direct een PDF-bestand vanaf een USB-flashstation af.
JPEG afdruk	Hiermee selecteert u het fotomenu.
Scan nr media (Scannen naar media)	Hiermee kunt u documenten naar een USB-flashstation scannen.
Web	Hiermee kunt u het Brother-apparaat met een internetservice verbinden.



Verwante informatie

- [Instellingen- en functietabellen](#)

De instellingen van uw apparaat wijzigen met Beheer via een webbrowser

Beheer via een webbrowser is een hulpprogramma dat een standaardwebbrowser gebruikt om uw apparaat te beheren met HTTP (Hyper Text Transfer Protocol) of HTTPS (Hyper Text Transfer Protocol over Secure Socket Layer).

- [Wat is Beheer via een webbrowser?](#)
- [Beheer via een webbrowser openen](#)
- [Een aanmeldwachtwoord voor Beheer via een webbrowser instellen of wijzigen](#)
- [Het adresboek van het apparaat instellen met Beheer via een webbrowser](#)

Wat is Beheer via een webbrowser?

Beheer via een webbrowser is een hulpprogramma dat een standaardwebbrowser gebruikt om uw apparaat te beheren met HTTP (Hyper Text Transfer Protocol) of HTTPS (Hyper Text Transfer Protocol over Secure Socket Layer).



- Wij raden Microsoft Internet Explorer 11/Microsoft Edge voor Windows, Safari 13 voor Mac, Google Chrome™ voor Android (4.x of hoger) en Google Chrome™/Safari voor iOS (10.x of hoger) aan. Zorg ervoor dat JavaScript en cookies altijd zijn geactiveerd, ongeacht welke browser u gebruikt.
- Het is van belang dat u op uw netwerk het TCP/IP-protocol gebruikt en een geldig IP-adres in de afdrukserver en de computer hebt geprogrammeerd.

XXX-XXXX brother

Status

Apparaatstatus

Gereed

Automatisch vernieuwen

Uit
 Aan

Geschat inktniveau

Cartridge

Intern inktreservoir

M C Y BK

Resterende paginaopbrengst

Geschatte pagina-opbrengst (op ISO-basis)

xxxx xxxx xxxx xxxx

M C Y BK

*De overige pagina-opbrengsten worden geschat en kunnen variëren afhankelijk van het type afgedrukte pagina's.

Papierniveau

L1 L2

Web-taal

Automatisch

Locatie apparaat

Contactpersoon :

Locatie :

Het werkelijke scherm kan afwijken van het bovenstaande scherm.



Verwante informatie

- De instellingen van uw apparaat wijzigen met Beheer via een webbrowser
-

Beheer via een webbrowser openen

- Wij raden Microsoft Internet Explorer 11/Microsoft Edge voor Windows, Safari 13 voor Mac, Google Chrome™ voor Android (4.x of hoger) en Google Chrome™/Safari voor iOS (10.x of hoger) aan. Zorg ervoor dat JavaScript en cookies altijd zijn geactiveerd, ongeacht welke browser u gebruikt.
- Het standaardwachtwoord voor het beheer van de apparaatinstellingen vindt u op de achterzijde van het apparaat bij "**Pwd**". Het verdient aanbeveling het standaardwachtwoord onmiddellijk te wijzigen om ongeautoriseerde toegang tot het apparaat te voorkomen. U kunt het standaardwachtwoord ook vinden door het netwerkconfiguratierapport af te drukken.
- Als u enkele malen achtereen een verkeerd wachtwoord opgeeft, kunt u zich gedurende enige tijd niet aanmelden. De instellingen voor deze vergrendeling kunt u wijzigen in Beheer via een webbrowser.
- Er kunnen maximaal acht computers of mobiele apparaten tegelijk aangemeld zijn bij Beheer via een webbrowser. Op het moment dat u een negende apparaat aanmeldt, wordt het eerste apparaat afgemeld.
- We raden u aan het HTTPS-beveiligingsprotocol te gebruiken wanneer u instellingen configureert via Beheer via een webbrowser. Als u HTTP gebruikt wanneer u instellingen wilt configureren met Beheer via een webbrowser, volg dan de aanwijzingen op het scherm om om te schakelen naar een veilige HTTPS-verbinding.
- Wanneer u HTTPS gebruikt voor de configuratie van Beheer via een webbrowser, geeft uw browser een waarschuwingsscherm weer. Als u wilt voorkomen dat het waarschuwingsscherm wordt weergegeven, kunt u een zelfondertekend certificaat gebruiken voor SSL/TLS-communicatie. Voor meer informatie, ►► [Verwante informatie](#)

>> [Starten vanuit uw webbrowser](#)

>> [Starten vanuit Brother iPrint&Scan \(Windows/Mac\)](#)

>> [Starten vanuit Brother Utilities \(Windows\)](#)

>> [Starten vanuit Brother Mobile Connect](#)

Starten vanuit uw webbrowser

1. Start uw webbrowser.
2. Voer "https://IP-adres van machine" in de adresbalk van uw browser in (waarbij "IP-adres van machine" staat voor het IP-adres van het apparaat).

Bijvoorbeeld:

https://192.168.1.2



Als u een DNS (domeinnaamsysteem) of een NetBIOS-naam gebruikt, kunt u in plaats van het IP-adres een andere naam invoeren zoals "GedeeldePrinter".

Bijvoorbeeld:



https://SharedPrinter

Als u een NetBIOS-naam inschakelt, kunt u ook de naam van het knooppunt gebruiken.

Bijvoorbeeld:

https://brnxxxxxxxxxxxx

De NetBIOS-naam staat in het rapport van de netwerkconfiguratie.

3. Voer zo nodig het wachtwoord in in het veld **Inloggen** en klik vervolgens op **Inloggen**.
4. Als u het navigatiemenu wilt vastmaken aan de linkerkant van het scherm, klik dan op  en vervolgens op .

U kunt nu de instellingen van het apparaat wijzigen.

Als u de protocolinstellingen wijzigt, moet u, nadat u op **Indienen** hebt geklikt, het apparaat opnieuw opstarten om de configuratie te activeren.

Klik na het configureren van de instellingen op **Uitloggen**.

Starten vanuit Brother iPrint&Scan (Windows/Mac)

1. Start Brother iPrint&Scan.

- Windows

Start  (Brother iPrint&Scan).

- Mac

Klik in de menubalk **Finder** op **Ga > Programma's** en dubbelklik vervolgens op het pictogram van iPrint&Scan.

Het scherm van Brother iPrint&Scan verschijnt.



2. Als uw Brother-apparaat niet is geselecteerd, klikt u op de knop **Selecteer uw apparaat** en selecteert u vervolgens de naam van uw model in de lijst. Klik op **OK**.

3. Klik op  (**Apparaatinstellingen**).

4. Klik op **Alle instellingen**.

Beheer via een webbrowser wordt weergegeven.

5. Voer zo nodig het wachtwoord in in het veld **Inloggen** en klik vervolgens op **Inloggen**.

6. Als u het navigatiemenu wilt vastmaken aan de linkerkant van het scherm, klik dan op  en vervolgens op .

U kunt nu de instellingen van het apparaat wijzigen.

Als u de protocolinstellingen wijzigt, moet u, nadat u op **Indienen** hebt geklikt, het apparaat opnieuw opstarten om de configuratie te activeren.

Klik na het configureren van de instellingen op **Uitloggen**.



Starten vanuit Brother Utilities (Windows)

1. Klik op  (**Brother Utilities**) en vervolgens op de vervolgkeuzelijst en selecteer uw modelnaam (indien nog niet geselecteerd).

2. Klik in de linkernavigatiebalk op **Hulpmiddelen** en klik vervolgens op **Apparaatinstellingen**.

Beheer via een webbrowser wordt weergegeven.

3. Voer zo nodig het wachtwoord in in het veld **Inloggen** en klik vervolgens op **Inloggen**.

4. Als u het navigatiemenu wilt vastmaken aan de linkerkant van het scherm, klik dan op  en vervolgens op .

U kunt nu de instellingen van het apparaat wijzigen.

Als u de protocolinstellingen wijzigt, moet u, nadat u op **Indienen** hebt geklikt, het apparaat opnieuw opstarten om de configuratie te activeren.

Klik na het configureren van de instellingen op **Uitloggen**.

Starten vanuit Brother Mobile Connect

U moet Brother Mobile Connect installeren en configureren op uw mobiele apparaat.



1. Start Brother Mobile Connect op uw mobiele apparaat.

2. Tik op de naam van uw model bovenaan het scherm.

3. Tik op **Alle apparaatinstellingen**.

Beheer via een webbrowser wordt weergegeven.

4. Voer zo nodig het wachtwoord in in het veld **Inloggen** en tik vervolgens op **Inloggen**.

5. Als u het navigatiemenu wilt vastmaken aan de linkerkant van het scherm, tik dan op  en vervolgens op .

U kunt nu de instellingen van het apparaat wijzigen.

Als u de protocolinstellingen wijzigt moet u, nadat u op **Indienen** hebt getikt, het apparaat opnieuw opstarten om de configuratie te activeren.

Tik na het configureren van de instellingen op **Uitloggen**.



Verwante informatie

- [De instellingen van uw apparaat wijzigen met Beheer via een webbrowser](#)

Gerelateerde onderwerpen:

- [Het netwerkconfiguratie rapport afdrukken](#)
 - [Een zelf ondertekend certificaat aanmaken](#)
 - [Het zelfondertekende certificaat installeren voor Windows-gebruikers met beheerrechten](#)
-

Een aanmeldwachtwoord voor Beheer via een webbrowser instellen of wijzigen

Het standaardwachtwoord voor het beheer van de apparaatinstellingen vindt u op de achterzijde van het apparaat bij "Pwd". Het verdient aanbeveling het standaardwachtwoord onmiddellijk te wijzigen om ongeautoriseerde toegang tot het apparaat te voorkomen.

1. Start uw webbrowser.
2. Voer "https://IP-adres van machine" in de adresbalk van uw browser in (waarbij "IP-adres van machine" staat voor het IP-adres van het apparaat).

Bijvoorbeeld:

https://192.168.1.2



Als u een DNS (domeinnaamsysteem) of een NetBIOS-naam gebruikt, kunt u in plaats van het IP-adres een andere naam invoeren zoals "GedeeldePrinter".

Bijvoorbeeld:

https://SharedPrinter

Als u een NetBIOS-naam inschakelt, kunt u ook de naam van het knooppunt gebruiken.

Bijvoorbeeld:

https://brnxxxxxxxxxxxxx

De NetBIOS-naam staat in het rapport van de netwerkconfiguratie.

3. Voer een van de volgende handelingen uit:
 - Als u voordien een eigen wachtwoord hebt ingesteld, voert u dit in en klikt u vervolgens op **Inloggen**.
 - Als u voordien geen eigen wachtwoord hebt ingesteld, voert u het standaard aanmeldwachtwoord in en klikt u op **Inloggen**.
4. Ga naar het navigatiemenu en klik vervolgens op **Beheerder > Wachtwoord voor inloggen**.



Begin bij  als het navigatiemenu niet wordt weergegeven aan de linkerkant van het scherm.

5. Als u het wachtwoord wilt wijzigen, typt u uw huidige wachtwoord in het veld **Oud wachtwoord invoeren**.
6. Volg de aanwijzingen in het scherm voor **Wachtwoord voor inloggen** en typ uw wachtwoord in het veld **Invoeren: nieuw wachtwoord**.
7. Typ het wachtwoord nogmaals in het veld **Bevestigen: nieuw wachtwoord**.
8. Klik op **Indienen**.



In het menu **Wachtwoord voor inloggen** kunt u ook de blokkeerinstellingen instellen.



Verwante informatie

- [De instellingen van uw apparaat wijzigen met Beheer via een webbrowser](#)

Gerelateerde onderwerpen:

- [Beheer via een webbrowser openen](#)

Het adresboek van het apparaat instellen met Beheer via een webbrowser

- We raden u aan het HTTPS-beveiligingsprotocol te gebruiken wanneer u instellingen configureert via Beheer via een webbrowser.
- Wanneer u HTTPS gebruikt voor de configuratie van Beheer via een webbrowser, geeft uw browser een waarschuwingscherm weer.

1. Start uw webbrowser.
2. Voer "https://IP-adres van machine" in de adresbalk van uw browser in (waarbij "IP-adres van machine" staat voor het IP-adres van het apparaat).

Bijvoorbeeld:

https://192.168.1.2



Als u een DNS (domeinnaamsysteem) of een NetBIOS-naam gebruikt, kunt u in plaats van het IP-adres een andere naam invoeren zoals "GedeeldePrinter".

Bijvoorbeeld:

https://SharedPrinter

Als u een NetBIOS-naam inschakelt, kunt u ook de naam van het knooppunt gebruiken.

Bijvoorbeeld:

https://brnxxxxxxxxxxxx

De NetBIOS-naam staat in het rapport van de netwerkconfiguratie.

3. Voer zo nodig het wachtwoord in in het veld **Inloggen** en klik vervolgens op **Inloggen**.



Het standaardwachtwoord voor het beheer van de apparaatinstellingen vindt u op de achterzijde van het apparaat bij "**Pwd**".

4. Ga naar het navigatiemenu en klik vervolgens op **Adresboek** > **Adres XX-XX**.



Begin bij  als het navigatiemenu niet wordt weergegeven aan de linkerkant van het scherm.

5. Voeg als nodig informatie toe aan het adresboek of werk deze bij.
6. Klik op **Indienen**.



Verwante informatie

- [De instellingen van uw apparaat wijzigen met Beheer via een webbrowser](#)

Gerelateerde onderwerpen:

- [Beheer via een webbrowser openen](#)

Appendix

- [Specificaties](#)
- [Specificaties verbruiksartikelen](#)
- [Informatie over het milieu en naleving van wet- en regelgeving](#)
- [Brother Help en klantondersteuning](#)

Specificaties

- >> Algemene specificaties
- >> Documentgrootte
- >> Specificaties afdrukmedia
- >> Faxspecificaties
- >> Kopieerspecificaties
- >> Specificaties USB-flashstation
- >> Scannerspecificaties
- >> Printerspecificaties
- >> Interfacespecificaties
- >> Netwerkspecificaties
- >> Specificaties van computervereisten

Algemene specificaties

Printertype	Inkjet	
Printkop	Zwart-wit	Piëzo met 420 spuitmondjes × 1
	Kleur	Piëzo met 420 spuitmondjes × 3
Geheugencapaciteit	<ul style="list-style-type: none"> • MFC-J6540DW/MFC-J6940DW 256 MB • MFC-J6955DW/MFC-J6957DW 512 MB 	
LCD (Liquid Crystal Display) ¹	<ul style="list-style-type: none"> • MFC-J6540DW 2,7-inch (67,5 mm) TFT LCD-kleurentouchscreen • MFC-J6940DW/MFC-J6955DW/MFC-J6957DW 3,5-inch (87,6 mm) TFT LCD-kleurentouchscreen 	
Voedingsbron	AC 220 tot 240 V 50/60 Hz	
Stroomverbruik ²	<ul style="list-style-type: none"> • MFC-J6540DW Kopiëren ³: Circa 29 W Gereed ⁴: Circa 5 W Slaapstand ⁴: Circa 0,9 W Stroom Uit ^{4 5}: Circa 0,03 W • MFC-J6940DW Kopiëren ³: Circa 29 W Gereed ⁴: Circa 5,5 W Slaapstand ⁴: Circa 0,9 W Stroom Uit ^{4 5}: Circa 0,03 W • MFC-J6955DW/MFC-J6957DW Kopiëren ³: Circa 31 W Gereed ⁴: Circa 6 W Slaapstand ⁴: Circa 0,9 W Stroom Uit ^{4 5}: Circa 0,03 W 	

Afmetingen

• MFC-J6540DW

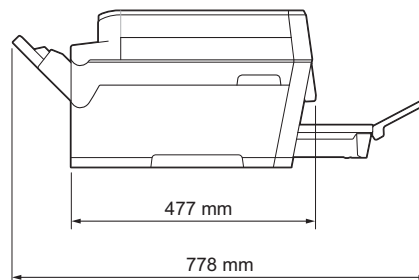
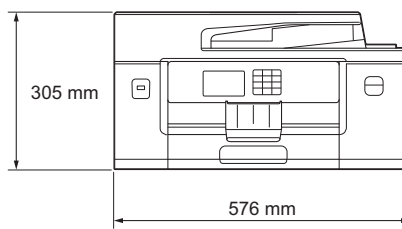

• MFC-J6940DW/MFC-J6955DW

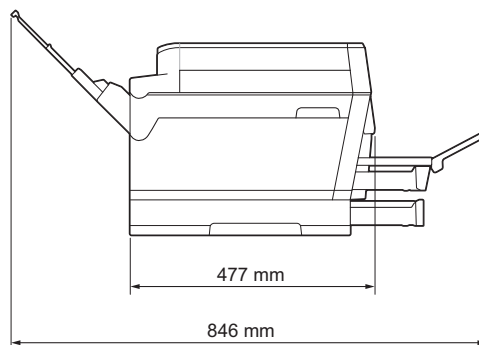
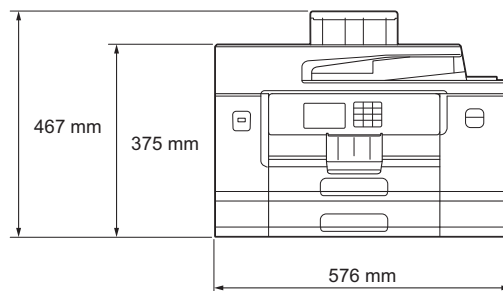

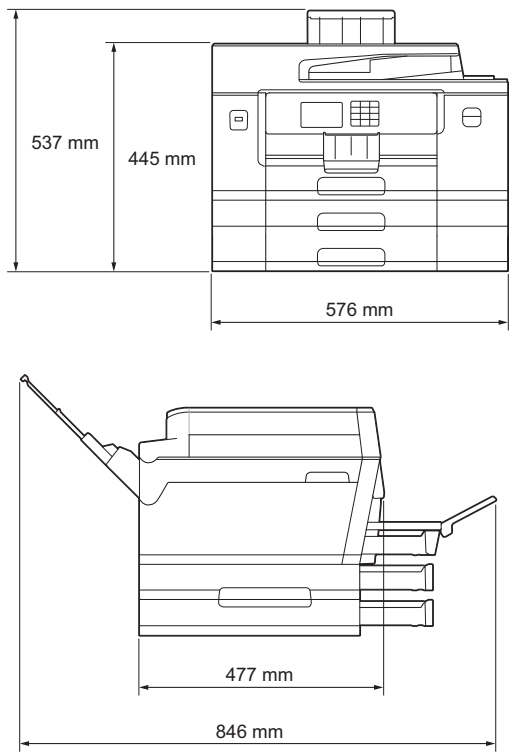
			<ul style="list-style-type: none"> • MFC-J6957DW 
Gewicht			<ul style="list-style-type: none"> • MFC-J6540DW 19,8 kg • MFC-J6940DW 23,4 kg • MFC-J6955DW 24,0 kg • MFC-J6957DW 27,5 kg
Geluidsniveau	Geluidsdruk ⁶	In bedrijf	<ul style="list-style-type: none"> • Afdrukken 50,0 dB(A) (Circa) • Kopiëren (met de glasplaat) 51,5 dB(A) (Circa)
	Geluidsvermogen ⁷	Afdrukken ⁸	<ul style="list-style-type: none"> • MFC-J6540DW/MFC-J6940DW LWAd = 6,54 B(A) (Zwart-wit) LWAd = 6,54 B(A) (Kleur) • MFC-J6955DW/MFC-J6957DW LWAd = 6,60 B(A) (Zwart-wit) LWAd = 6,64 B(A) (Kleur)
Temperatuur	In bedrijf		10 tot 35 °C
	Beste afdrukkwaliteit		20 tot 33 °C
Luchtvochtigheid	In bedrijf		20 tot 80% (niet condenserend)
	Beste afdrukkwaliteit		20 tot 80% (niet condenserend)
Automatische documentinvoer (ADF)			Max. 50 pagina's Papier: 80 g/m ²

¹ Diagonaal gemeten.

² Gemeten wanneer het apparaat is aangesloten op de USB-interface. Het stroomverbruik kan enigszins afwijken, afhankelijk van de gebruiksomgeving of slijtage van onderdelen.

³ Bij gebruik van de ADF, enkelzijdig afdrukken en scannen, resolutie: standaard / document: ISO/IEC 24712 afgedrukt patroon.

- 4 Gemeten volgens IEC 62301 Edition 2.0.
- 5 Zelfs wanneer het apparaat uitstaat, wordt het van tijd tot tijd automatisch ingeschakeld voor onderhoud van de printkop en vervolgens weer uitgeschakeld.
- 6 Lawaai afhankelijk van afdrukomstandigheden.
- 7 Gemeten in overeenstemming met de methode beschreven in DE-UZ 205.
- 8 Afdruksnelheid:
 - MFC-J6540DW/MFC-J6940DW
28 ipm (zwart-wit) / 28 ipm (kleur)
 - MFC-J6955DW/MFC-J6957DW
30 ipm (zwart-wit) / 30 ipm (kleur)
 Deze afdruksnelheden zijn gemeten in overeenstemming met ISO/IEC 24734.

Documentgrootte

Documentgrootte	Breedte ADF	105 tot 297 mm
	Lengte ADF ¹	148 tot 431,8 mm
	Breedte glasplaat	max. 297 mm
	Lengte glasplaat	Max. 431,8 mm

¹ Maximaal 900 mm bij gebruik van de functie voor lang papier.

Specificaties afdrukmedia

Papierinvoer	Papierlade #1	Papiertype ¹	Normaal papier, inkjetpapier (gecoat papier), glanzend papier, kringlooppapier	
		Papierformaat	(Liggend) A4, Letter, Executive (Staand) A3, Ledger, Legal, Mexico Legal, India Legal, Folio, A5, A6, Enveloppen (C5, Com-10, DL, Monarch), Foto (10 x 15 cm), Foto L (9 x 13 cm), Foto 2L (13 x 18 cm), Indexkaart (13 x 20 cm)	
		Maximale papiercapaciteit	Max. 250 vel normaal papier van 80 g/m ²	
		Papierlade #2 (MFC-J6940DW/ MFC-J6955DW/ MFC-J6957DW)	Papiertype	Normaal papier, kringlooppapier
	Papierlade #2 (MFC-J6940DW/ MFC-J6955DW/ MFC-J6957DW)	Papierformaat	(Liggend) A4, Letter (Staand) A3, Ledger, Legal, Mexico Legal, India Legal, Folio	
		Maximale papiercapaciteit	Max. 250 vel normaal papier van 80 g/m ²	
		Papierlade #3 (MFC-J6957DW)	Papiertype	Normaal papier, kringlooppapier
	Papierlade #3 (MFC-J6957DW)	Papierformaat	(Liggend) A4, Letter (Staand) A3, Ledger, Legal, Mexico Legal, India Legal, Folio	
		Maximale papiercapaciteit	Max. 250 vel normaal papier van 80 g/m ²	
		Multifunctionele lade (Multif. lade) ² (MFC-J6940DW/ MFC-J6955DW/ MFC-J6957DW)	Papiertype ¹	Normaal papier, inkjetpapier (gecoat papier), glanzend papier, kringlooppapier
	Papierformaat / Maximale papiercapaciteit		(Liggend) A4, Letter, Executive (Staand)	Max. 100 vel normaal papier van 80 g/m ²

			A3, Ledger, Legal, Mexico Legal, India Legal, Folio, A5, A6, Enveloppen (C5, Com-10, DL, Monarch), Foto (10 x 15 cm), Foto L (9 x 13 cm), Foto 2L (13 x 18 cm), Indexkaart (13 x 20 cm)	
			Lang papier (breedte 88,9 - 297 mm/ hoogte: 431,9 - 1200 mm)	Maximaal 1 vel
Sleuf voor handmatige invoer (MFC-J6540DW)	Papiertype ¹	Normaal papier, inkjetpapier (gecoat papier), glanzend papier, kringlooppapier		
	Papierformaat	(Liggend) A4, Letter, Executive (Staand) A3, Ledger, Legal, Mexico Legal, India Legal, Folio, A5, A6, Enveloppen (C5, Com-10, DL, Monarch), Foto (10 x 15 cm), Foto L (9 x 13 cm), Foto 2L (13 x 18 cm), Indexkaart (13 x 20 cm)		
	Maximale papiercapaciteit	Max. 1 vel		
Papieruitvoer ¹			<ul style="list-style-type: none"> • Maximaal A4/Letter-formaat Max. 100 vel normaal papier van 80 g/m² (naar lade uitgevoerd met de bedrukte zijde naar boven) • Boven A4/Letter-formaat Max. 50 vel normaal papier van 80 g/m² (naar lade uitgevoerd met de bedrukte zijde naar boven) 	

¹ Bij glanzend papier moet u de afdrucken meteen uit de uitvoerlade verwijderen om vlekken te vermijden.

² We raden u aan voor glanzend papier de multifunctionele lade te gebruiken.

Faxspecificaties

Compatibiliteit	ITU-T Supergroep 3
Modemsnelheid	Automatische Fallback: 33.600 bps
Scanbreedte (Enkelzijdig document)	288 mm (A3)
Scanbreedte en -lengte (Tweezijdig document) (MFC-J6940DW/MFC-J6955DW/MFC-J6957DW)	Breedte: 288 mm (A3) (ADF) Lengte: 425,8 mm (ADF)
Afdrukbreedte	291 mm (A3)
Grijstint	Z/W: 8 bits (256 niveaus) Kleur: 24 bits (8 bits per kleur/256 niveaus)
Resolutie (Horizontaal)	203 dpi
Resolutie (Verticaal)	Standaard: 98 dpi (Zwart) 196 dpi (Kleur)
	Fijn: 196 dpi (Zwart) 196 dpi (Kleur)
	Superfijn:

Resolutie (Verticaal)	392 dpi (Zwart)
	Foto's: 196 dpi (Zwart)
Adresboek	100 namen × 2 nummers of e-mailadressen
Groepen	Max. 6
Groepsverzenden	250 (200 adresboeknummers/50 handmatig gekozen nummers)
Automatisch opnieuw kiezen	3 keer met tussenpozen van 5 minuten
Verzenden vanuit het geheugen	Max. 150 pagina's ¹
Ontvangst zonder papier	Max. 150 pagina's ¹

¹ "Pagina's" verwijst naar het "ITU-T Testdiagram #1" (een typische zakelijke brief, standaardresolutie, MMR-code).

Kopieerspecificaties

Kleur/Zwart-wit	Ja/Ja	
Breedte kopie	291 mm ¹	
Meerdere kopieën	Stapelt/sorteert max. 999 pagina's	
Vergroten/verkleinen	25% tot 400% (in stappen van 1%)	
Resolutie	Kan maximaal 1.200 × 4.800 dpi afdrucken	
Automatisch 2-zijdig (MFC-J6940DW/MFC-J6955DW/ MFC-J6957DW)	Papiersoort	Normaal papier, kringlooppapier
	Papierformaat	A3, Ledger, Legal, Mexico Legal, India Legal, Folio, A4, A5, Letter

¹ Bij kopiëren op A3-formaat.

Specificaties USB-flashstation

Compatibele media	USB-flashstation ¹	
JPEG afdrucken	Resolution	Max. 1.200 × 4.800 dpi
	Papiersoort	Normaal papier, inkjetpapier (gecoat papier), glanzend papier, kringlooppapier
	Papierformaat	A4, Letter, A3, Ledger, Foto (10 × 15 cm), Foto 2L (13 × 18 cm)
	Bestandsformaat	JPEG (Progressief JPEG-formaat wordt niet ondersteund)
PDF afdrucken (MFC-J6955DW/MFC-J6957DW)	Resolution	Max. 1.200 × 1.800 dpi
	Papiersoort	Normaal papier, kringlooppapier
	Papierformaat	A4, Letter, A3, Ledger, Legal, Mexico Legal, India Legal, Folio, A5, A6
	Bestandsformaat	PDF versie 1.7
Scannen naar media	Bestandsformaat	JPEG, PDF (kleur, grijs) TIFF, PDF (Zwart-wit)

¹ USB-flashstation niet meegeleverd. Full-Speed USB 2.0. USB-massaopslagklasse. Ondersteunde indelingen: FAT12/FAT16/FAT32/exFAT

Scannerspecificaties

Kleur/Zwart-wit	Ja/Ja
------------------------	-------

TWAIN-compatibel	Ja (Windows 7 SP1 / Windows 8.1 / Windows 10)
WIA-compatibel	Ja (Windows 7 SP1 / Windows 8.1 / Windows 10)
Kleurintensiteit	48-bits kleurverwerking (invoer) 24-bits kleurverwerking (uitvoer)
Grijstinten	16-bits kleurverwerking (invoer) 8-bits kleurverwerking (uitvoer)
Resolutie	Max. 19.200 × 19.200 dpi (geïnterpoleerd) ¹ Max. 1.200 × 2.400 dpi (optisch) (vanaf glasplaat) Max. 600 × 600 dpi (optisch) (vanuit ADF)
Scanbreedte en -lengte (Enkelzijdig document)	(Glasplaat) Breedte: max. 295 mm Lengte: max. 429,8 mm (ADF) Breedte: max. 295 mm Lengte: max. 429,8 mm
Scanbreedte en -lengte (dubbelzijdig document) (MFC-J6940DW/MFC-J6955DW/MFC-J6957DW)	Breedte: max. 295 mm (ADF) Lengte: max. 429,8 mm (ADF)

¹ Maximaal 1200 × 1200 dpi scannen met de WIA-driver in Windows 7 SP1, Windows 8.1 en Windows 10 (resoluties tot 19200 × 19200 dpi kunnen worden geselecteerd met het hulpprogramma van de scanner).

Printerspecificaties

Emulatie (MFC-J6955DW/MFC-J6957DW)	PCL6, BR-Script3, PDF versie 1.7, XPS versie 1.0	
Resolutie	Max. 1.200 × 4.800 dpi	
Afdrukbreedte ¹	291 mm Zonder rand ² : 297 mm	
Zonder rand	A4, Letter, A3, Ledger, A6, Foto (10 x 15 cm), Foto L (9 x 13 cm), Foto 2L (13 x 18 cm), Indexkaart (13 x 20 cm)	
Automatisch 2-zijdig	Papiersoort	Normaal papier, kringlooppapier
	Papierformaat	A3, Ledger, Legal, Mexico Legal, India Legal, Folio, A4, A5, Letter, Executive
Afdruksnelheid	Raadpleeg de pagina van uw model op uw lokale Brother-website.	

¹ Bij afdrukken op A3-formaat.

² Wanneer de instelling Zonder rand is ingeschakeld.

Interfacespecificaties

USB ^{1 2}	Gebruik een USB 2.0-interfacekabel die niet langer is dan 5 m.
LAN	Gebruik een Ethernet UTP-kabel van categorie 5 of hoger.
Draadloos LAN	IEEE 802.11a/b/g/n (Infrastructuurmodus) IEEE 802.11a/g/n (Wi-Fi Direct)
NFC (MFC-J6940DW/MFC-J6955DW/MFC-J6957DW)	Ja

- 1 Uw apparaat heeft een Hi-speed USB 2.0-interface. Het apparaat kan ook worden aangesloten op een computer die beschikt over een USB 1.1-interface.
- 2 USB-poorten van andere merken worden niet ondersteund.

Netwerkspecificaties



U kunt uw apparaat aansluiten op een netwerk en zo gebruikmaken van afdrucken en scannen via het netwerk, PC-fax Verzenden en PC-Fax Ontvangen (alleen Windows).

Netwerkbeveiliging (bedraad)		APOP, SMTP-AUTH, SSL/TLS (IPPS, HTTPS, FTPS, SMTP, POP3, IMAP4), SNMP v3, 802.1x (EAP-MD5, EAP-FAST, PEAP, EAP-TLS, EAP-TTLS), Kerberos, IPsec
Netwerkbeveiliging (draadloos)		APOP, SMTP-AUTH, SSL/TLS (IPPS, HTTPS, FTPS, SMTP, POP3, IMAP4), SNMP v3, 802.1x (EAP-FAST, PEAP, EAP-TLS, EAP-TTLS), Kerberos, IPsec
Beveiliging van het draadloze netwerk 1		WEP 64-/128-bits, WPA-PSK (TKIP/AES), WPA2-PSK (TKIP/AES), WPA3-SAE (AES) WEP 64-/128-bits, WPA-PSK (TKIP/AES), WPA2-PSK (TKIP/AES), WPA3-SAE (AES)
Hulpprogramma voor configuratie van draadloos netwerk	WPS	Ja

1 Wi-Fi Direct ondersteunt alleen WPA2-PSK (AES).

Specificaties van computervereisten

Ondersteunde besturingssystemen en softwarefuncties

Computerplatform en versie van het besturingssysteem		Pc-interface			Processor	Ruimte op de harde schijf voor installatie van ¹	
		USB ²	Bedraad LAN	WLAN (Wi-Fi)		Voor stuurprogramma's	Voor toepassingen (Inclusief drivers)
Windows-besturingssysteem	Windows 7 SP1 ^{3 4 5} Windows 8.1 ^{3 4}	Afdrukken PC-Fax ⁶ Scannen			32-bits (x86) of 64-bits (x64) processor	650 MB	1,3 GB
	Windows 10 Home ^{3 4} Windows 10 Pro ^{3 4} Windows 10 Education ^{3 4} Windows 10 Enterprise ^{3 4}						
	Windows Server 2008 ⁵						
	Windows Server 2008 R2 ⁵ Windows Server 2012				64-bits (x64) processor		

	Windows Server 2012 R2 Windows Server 2016 Windows Server 2019				
Mac-besturingssysteem m 7	macOS v10.14.6 macOS v10.15.x macOS v11	Afdrukken PC-Fax (verzenden) ^{6 8} Scannen	64-bits processor	N.v.t.	550 MB

¹ Als geen installatie-cd van Brother is meegeleverd, hebt u een internetverbinding nodig om de software te kunnen installeren.

² USB-poorten van andere merken worden niet ondersteund.

³ Voor WIA, resolutie 1200 x 1200. Met de Brother-scantoepassing is verbetering van de resolutie tot max. 19.200 x 19.200 dpi mogelijk.

⁴ Nuance™ PaperPort™ 14SE ondersteunt Windows 7 SP1, Windows 8.1, Windows 10 Home, Windows 10 Pro, Windows 10 Education en Windows 10 Enterprise.

⁵ Windows 7 SP1 / Windows Server 2008 / Windows Server 2008 R2 ondersteund met verlengde beveiligingsupdates tot 10 januari 2023.

⁶ PC-Fax ondersteunt alleen zwart-wit.

⁷ Disclaimer Mac OS

AirPrint-ondersteuning: afdrukken of scannen via macOS vereist het gebruik van AirPrint. Mac-drivers worden niet geleverd voor dit apparaat.

⁸ Alleen AirPrint.

Voor de nieuwste driverupdates gaat u naar de pagina **Downloads** voor uw model op support.brother.com.

Alle handelsmerken, merk- en productnamen zijn de eigendom van hun respectieve bedrijven.



Verwante informatie

- [Appendix](#)

Specificaties verbruiksartikelen

>> [MFC-J6540DW/MFC-J6940DW](#)

>> [MFC-J6955DW/MFC-J6957DW](#)

MFC-J6540DW/MFC-J6940DW

Inkt	Het apparaat gebruikt aparte inktcartridges in zwart, geel, cyaan en magenta die geen onderdeel zijn van de printkopset.
Gebruiksduur van inktcartridge	De eerste keer dat u een set inktcartridges installeert, gebruikt het apparaat een hoeveelheid inkt om de inkleidingen te vullen voor afdrukken van hoge kwaliteit. Dit is een eenmalig proces. Nadat dit proces is uitgevoerd, gaan de cartridges die bij uw apparaat zijn geleverd minder lang mee dan LC422-cartridges (circa 65%) ¹ . Met alle daaropvolgende inktcartridges kunt u het gespecificeerde aantal pagina's afdrukken.
Verbruiksartikelen	<Zwart> LC422XLBK <Geel> LC422XLY <Cyaan> LC422XLC <Magenta> LC422XLM Zwart - circa 3.000 pagina's ¹ Geel, cyaan en magenta - circa 1.500 pagina's ¹
	<Zwart> LC422BK <Geel> LC422Y <Cyaan> LC422C <Magenta> LC422M Zwart, geel, cyaan en magenta - circa 550 pagina's ¹

¹ Alle vervangende cartridges bieden de vermelde geschatte paginacapaciteit in overeenstemming met ISO/IEC 24711. Kijk voor meer informatie op www.brother.com/pageyield.

MFC-J6955DW/MFC-J6957DW

Inkt	Het apparaat gebruikt aparte inktcartridges in zwart, geel, cyaan en magenta die geen onderdeel zijn van de printkopset.
Gebruiksduur van inktcartridge	De eerste keer dat u een set inktcartridges installeert, gebruikt het apparaat een hoeveelheid inkt om de inkleidingen te vullen voor afdrukken van hoge kwaliteit. Dit is een eenmalig proces. Nadat dit proces is uitgevoerd, gaan de cartridges die bij uw apparaat zijn geleverd minder lang mee dan LC427-cartridges (circa 75% voor zwart en 65% voor kleur) ¹ . Met alle daaropvolgende inktcartridges kunt u het gespecificeerde aantal pagina's afdrukken.
Verbruiksartikelen	<Zwart> LC427XLBK <Geel> LC427XLY <Cyaan> LC427XLC <Magenta> LC427XLM Zwart - circa 6.000 pagina's ¹ Geel, cyaan en magenta - circa 5.000 pagina's ¹
	<Zwart> LC427BK <Geel> LC427Y <Cyaan> LC427C <Magenta> LC427M Zwart - circa 3.000 pagina's ¹ Geel, cyaan en magenta - circa 1.500 pagina's ¹

¹ Alle vervangende cartridges bieden de vermelde geschatte paginacapaciteit in overeenstemming met ISO/IEC 24711. Kijk voor meer informatie op www.brother.com/pageyield.



Verwante informatie

- [Appendix](#)

Informatie over het milieu en naleving van wet- en regelgeving

- [Informatie over kringlooppapier](#)
- [Beschikbaarheid van serviceonderdelen](#)
- [Chemische stoffen \(EU REACH\)](#)

Informatie over kringlooppapier

- Kringlooppapier heeft dezelfde kwaliteit als nieuw papier. Normen die op modern kringlooppapier van toepassing zijn, garanderen dat het voldoet aan de hoogste kwaliteitseisen voor verschillende afdrukprocessen. De door Brother geleverde beeldapparatuur is geschikt voor het gebruik van kringlooppapier dat voldoet aan de norm EN 12281:2002.
- Het kopen van kringlooppapier spaart natuurlijke hulpbronnen en bevordert de kringlooeconomie. Papier wordt gefabriceerd met cellulosevezels uit hout. Het verzamelen en recyclen van papier zorgt voor een optimaal gebruik van natuurlijke hulpbronnen doordat deze vezels keer op keer worden hergebruikt.
- Het productieproces van kringlooppapier is korter. De vezels zijn al eerder bewerkt, waardoor er minder water, energie en chemicaliën worden verbruikt.
- Het recyclen van papier heeft het voordeel dat koolstof wordt bespaard door papierproducten op een andere manier te verwerken dan via de vuilnisbelt of verbranding. Vuilnisbelten produceren methaangas, wat in hoge mate bijdraagt aan het broeikas effect.



Verwante informatie

- [Informatie over het milieu en naleving van wet- en regelgeving](#)

Beschikbaarheid van serviceonderdelen

Brother garandeert dat serviceonderdelen ten minste zeven jaar na het op de markt brengen van het model verkrijgbaar zullen blijven.

Neem contact op met uw Brother-reseller voor vervangende onderdelen.



Verwante informatie

- [Informatie over het milieu en naleving van wet- en regelgeving](#)
-

Chemische stoffen (EU REACH)

Informatie over chemische stoffen in onze producten, zoals verplicht in het kader van de REACH-verordening, is te vinden op <https://www.brother.eu/reach>.



Verwante informatie

- [Informatie over het milieu en naleving van wet- en regelgeving](#)
-

Brother Help en klantondersteuning

Voor hulp bij het gebruik van uw Brother-product gaat u naar support.brother.com. Hier vindt u veelgestelde vragen en tips voor problemen oplossen. U kunt hier ook de nieuwste software, stuurprogramma's en firmware downloaden om de prestaties van het apparaat te verbeteren, en handleidingen die ertoe bijdragen dat u het Brother-product optimaal gebruikt.

Voor meer informatie over het product en de ondersteuningsmogelijkheden raadpleegt u de website uw lokale Brother-reseller. Ga naar www.brother.com voor de contactgegevens van uw lokale Brother-reseller en om uw nieuwe product te registreren.



Verwante informatie

- [Appendix](#)
-

brother



DUT
Versie A