

HP Color LaserJet 2820/2830/2840

Gebruikershandleiding



HP Color LaserJet 2820/2830/2840 all-in-one

Gebruikershandleiding _____

Auteursrecht en licentiebepalingen

© 2004 Copyright Hewlett-Packard Development Company, LP

Verveelvuldiging, bewerking en vertaling zonder voorafgaande schriftelijke toestemming zijn verboden, behalve zoals toegestaan door het auteursrecht.

De informatie in dit document kan zonder kennisgeving worden gewijzigd.

De enige garantie voor producten en services van HP wordt uiteengezet in de garantieverklaring die bij dergelijke producten en services wordt geleverd. Niets in deze verklaring mag worden opgevat als een aanvullende garantie. HP is niet aansprakelijk voor technische of redactionele fouten of weglatingen in deze verklaring.

Artikelnummer Q3948-90904

Edition 1, 12/2004

FCC-vereisten (Verenigde Staten)

Deze apparatuur is getest en blijkt te voldoen aan de vereisten voor een digitaal apparaat van Klasse B, volgens lid 15 van de Amerikaanse FCC-voorschriften. De limieten in deze voorschriften zijn ontwikkeld om redelijke bescherming te bieden tegen schadelijke interferentie in een woonomgeving. Door deze apparatuur wordt energie met radiofrequentie voortgebracht en verbruikt. Bovendien kan dit type energie worden uitgestraald. Als de apparatuur niet volgens de instructies wordt geïnstalleerd en gebruikt kan er schadelijke interferentie ontstaan met de radio-ontvangst. Er is geen garantie dat een dergelijke interferentie niet voorkomt bij een juiste installatie en gebruik. U kunt eventuele interferentie van deze apparatuur met de ontvangst via radio of televisie eenvoudig eenvoudig controleren door het apparaat aan- en uit te schakelen. In dat geval treft u een van de onderstaande maatregelen:

Richt de ontvangstantenne opnieuw of verplaats deze.

Vergroot de afstand tussen deze apparatuur en de radio of televisie.

Sluit het apparaat aan op een ander stopcontact of circuit dan dat waarop het ontvangende apparaat is aangesloten.

Raadpleeg de dealer of een radio- of televisie-expert.

Als er wijzigingen of aanpassingen aan de printer worden aangebracht die niet expliciet zijn goedgekeurd door HP, kan de toestemming om dit apparaat te gebruiken vervallen.

Het gebruik van een afgeschermd interfacekabel is vereist in het kader van de limieten voor klasse B van lid 15 van de FCC-voorschriften.

Deze apparatuur voldoet aan deel 68 van de FCC-regels. De apparatuur bevat een label met, behalve andere informatie, het FCC-registratienummer en het REN-nummer (Ringer Equivalence Number) voor deze apparatuur. Desgevraagd kunt u deze gegevens aan uw telefoonbedrijf verstrekken. Met het REN-nummer wordt aangegeven hoeveel apparaten u maximaal kunt aansluiten op de telefoonlijn. Wanneer te veel apparaten op één lijn zijn aangesloten, is het mogelijk dat de apparaten bij een inkomend gesprek geen beltoon afgeven. In de meeste regio's/landen mag het aantal REN's van alle apparaten niet hoger zijn dan vijf (5). Neem indien nodig contact op met uw lokale telefoonbedrijf voor meer informatie over het aantal apparaten dat u in uw gebied volgens het REN-nummer kunt aansluiten.

Deze apparatuur gebruikt de volgende USOC-aansluiting: RJ11C.

De apparatuur wordt geleverd met een FCC-compatibele telefoonkabel en een modulaire stekker. U kunt de apparatuur met een modulaire stekker die voldoet aan de voorwaarden van deel 68, op het telefoonnet of een bedrijfsnetwerk aansluiten. Deze apparatuur mag niet worden gebruikt in combinatie met door het telefoonbedrijf geleverde munttelefoons. Voor aansluiting op commerciële telefoonlijnen gelden de staatstarieven. Als deze apparatuur schade veroorzaakt aan het telefoonnet, kan uw telefoonbedrijf u tijdelijk afsluiten. Indien mogelijk wordt u hiervan vooraf in kennis gesteld. Blijkt dit niet mogelijk te zijn, dan krijgt u zo snel mogelijk daarna bericht. Tevens wordt u gemeld dat u het recht hebt een klacht in te dienen bij de FCC. Het telefoonbedrijf kan wijzigingen aanbrengen in voorzieningen, apparatuur, activiteiten of procedures die van invloed zijn op de normale werking van uw apparatuur. In dat geval krijgt u vooraf bericht, zodat u zelf voor een ononderbroken service kunt zorgen. Als u problemen ondervindt met deze apparatuur, raadpleegt u de informatie over garantie en reparatie en de bijbehorende telefoonnummers in deze handleiding. Het telefoonbedrijf kan u vragen de verbinding van deze apparatuur met het telefoonnetwerk te verbreken tot het probleem is opgelost of tot vaststaat dat het probleem niet wordt veroorzaakt door de apparatuur. De volgende reparaties kunnen worden uitgevoerd door de klant: Vervangen van originele apparatuur die bij het apparaat is geleverd. Hieronder vallen de printcartridge, de steunen voor de laden en bakken, de stroomkabel en de telefoonkabel. Het wordt aanbevolen dat de klant een piekspanningsbeveiliging plaatst in het stopcontact waaraan het apparaat is aangesloten. Hierdoor wordt eventuele schade aan het apparaat door plaatselijke blikseminslag en door andere elektrische piekspanningen voorkomen.

Handelsmerken

Adobe Photoshop® en PostScript zijn handelsmerken van Adobe Systems Incorporated.

Corel® is een handelsmerk of gedeponeerd handelsmerk van Corel Corporation of Corel Corporation Limited.

Microsoft®, Windows® en Windows NT® zijn gedeponeerde handelsmerken van Microsoft Corporation in de Verenigde Staten.

UNIX® is een gedeponeerd handelsmerk van The Open Group.

ENERGY STAR® en het logo van ENERGY STAR® zijn in de Verenigde Staten gedeponeerde merken van de Amerikaanse EPA (Environmental Protection Agency). Informatie over het juiste gebruik van de tekens vindt u in de richtlijnen voor het juiste gebruik van de naam en het internationale logo van ENERGY STAR®.



Service en ondersteuning

Webservices

24 uur per dag bereikbaar via een modem- of internetverbinding

World Wide Web: bijgewerkte HP-apparaatsoftware, productinformatie en ondersteunende informatie en printerdrivers in diverse talen kunt u vinden op <http://www.hp.com/support/clj2800series>. (De site is Engelstalig.)

Op het web gebaseerde hulpprogramma's

HP Instant Support Professional Edition (ISPE) is een serie op het web gebaseerde hulpprogramma's voor het oplossen van problemen bij desktopcomputers en afdrukapparatuur. Met ISPE kunt u snel problemen met computerapparatuur en afdrukproblemen identificeren, diagnosticeren en oplossen. U vindt de ISPE-hulpprogramma's op <http://instantsupport.hp.com>.

Telefonische ondersteuning

Hewlett-Packard biedt gedurende de garantieperiode gratis telefonische ondersteuning. Als u belt, wordt u doorverbonden met een team van medewerkers die klaar staan om u te helpen. Raadpleeg de brochure in de productverpakking voor het telefoonnummer voor uw land/regio. U kunt ook terecht op <http://www.hp.com/support/callcenters>. Zorg dat u de volgende gegevens bij de hand hebt als u HP belt: productnaam en serienummer, aankoopdatum en beschrijving van het probleem.

U kunt voor ondersteuning ook terecht op <http://www.hp.com>. Klik op het vak **ondersteuning & drivers**.

Softwarehulpprogramma's, drivers en elektronische informatie

Ga naar http://www.hp.com/go/clj2800_software. (De website is Engelstalig, maar u kunt de printerdrivers in verschillende talen downloaden.)

Zie de brochure die bij uw apparaat is geleverd voor telefonische informatie.

Rechtstreeks bestellen van accessoires of benodigdheden van HP

Bestel benodigdheden via de volgende websites:

Verenigde Staten: <http://www.hp.com/sbso/product/supplies>

Canada: <http://www.hp.ca/catalog/supplies>

Europa: <http://www.hp.com/go/supplies>

Azië/Oceanië: <http://www.hp.com/paper/>

Zie de brochure die bij uw printer is geleverd of kijk op <http://welcome.hp.com/country/us/en/wwwcontact.html>

Voor meer informatie gaat u naar [Accessoires en bestelinformatie](#).

Bel de volgende telefoonnummers voor het telefonisch bestellen van benodigdheden en accessoires:

Verenigde Staten: 800-538-8787

Canada: 800-387-3154

Zie de brochure die bij het apparaat is geleverd voor de telefoonnummers van de overige landen/regio's.

Zelfreparatie

De zelfreparatieprogramma's van HP bieden klanten uit Noord-Amerika de snelste service binnen garantie- of contractuele voorwaarden. HP verzendt vervangende onderdelen rechtstreeks naar u (de eindgebruiker), zodat u deze zelf kunt vervangen. Met dit programma kunt u eenvoudig onderdelen vervangen.

HP-service-informatie

Bel 800-243-9816 (Verenigde Staten) of 800-387-3867 (Canada) voor geautoriseerde dealers in de Verenigde Staten of Canada. Of ga naar <http://www.hp.com/go/cposupportguide>.

Neem voor service voor uw HP-product in de overige landen/regio's contact op met de afdeling klantenondersteuning van uw land/regio. Zie de brochure die bij uw apparaat is geleverd.

Serviceovereenkomsten van HP

Bel: 800-HPINVENT [800-474-6836 (V.S.)] of 800-268-1221 (Canada).

Service buiten de garantieperiode: 800-633-3600.

Uitgebreide service: 800-HPINVENT [800-474-6836 (V.S.)] of 800-268-1221 (Canada). Of ga naar de website HP Care Pack™ Services op <http://www.hpexpress-services.com/10467a>.

HP Werkset

Gebruik de HP Werkset software om de status en instellingen van het apparaat te controleren en informatie met betrekking tot oplossingen van problemen en on line documentatie te bekijken. U kunt de HP Werkset weergeven als het apparaat rechtstreeks op de computer is aangesloten of als het apparaat op een netwerk is aangesloten. Om de HP Werkset te kunnen gebruiken, moet u alle softwareonderdelen geïnstalleerd hebben. Zie [Het apparaat beheren en onderhouden](#) voor meer informatie.

HP Werkset wordt niet ondersteund voor Macintosh-besturingssystemen.

Help van de software

De HP-scansoftware bij de HP Color LaserJet 2820/2830/2840 all-in-one bevat on line Help met aanwijzingen voor het gebruik van de software bij dit apparaat.

Inhoudsopgave

1 Basisinformatie over het apparaat

Snelle toegang tot informatie over het apparaat	2
Snelkoppelingen in de handleiding	2
Als u meer informatie wilt	2
Apparaatconfiguratie	4
HP Color LaserJet 2820 all-in-one	4
HP Color LaserJet 2830 all-in-one	4
HP Color LaserJet 2840 all-in-one	5
Apparaatfuncties	6
Onderdelen van het apparaat	9
Vooraanzicht	9
Achteraanzicht	9
Interfacepoorten	10
Bedieningspaneel	11

2 Software

Printerdrivers	14
Software en ondersteunde besturingssystemen	14
Softwaretips	15
Software voor Windows	16
Software voor Macintosh	17
HP Werkset	18
Geïntegreerde webserver	18
Software installeren	18
De printersoftware verwijderen	20
Software verwijderen met de optie Software	20
Software van een Macintosh-computer verwijderen	20

3 Specificaties afdruk materiaal

Algemene richtlijnen	22
Ondersteunde gewichten en formaten van afdruk materiaal	23
Omgeving voor afdrukken en opslag	25

4 Het apparaat gebruiken

Laden vullen	28
Lade 1 vullen	28
Optionele lade 2 vullen	29
Documenten op de scan plaatsen	30
Het bedieningspaneel gebruiken	33
De taal van het bedieningspaneel wijzigen	33
Het standaardpapierformaat wijzigen	33
Het volume van het apparaat regelen	35

5 Afdrukken

Afdrukken vanuit Windows	38
Afdrukken vanuit Windows	38
Afdrukken vanuit Macintosh OS	39
Afdrukken vanuit Macintosh OS	39
Printerdrivers	40
De Help van het PCL-printerstuurprogramma gebruiken (alleen Windows)	40
Een bron selecteren	40
Een soort of formaat selecteren	40
Afdrukken in grijsschaal	41
Watermerken maken en gebruiken	41
Meerdere pagina's op één vel afdrukken (N-per-vel)	41
Snelinstellingen maken en gebruiken	42
Verkleinen of vergroten (Aanpassen aan pagina)	42
Afdruksnelheid maximaliseren voor papier van het formaat Letter	43
Een uitvoerlade selecteren	44
Een aangepast papierformaat instellen	45
Afdrukken op speciaal afdruk materiaal	46
Glanzend papier	46
Gekleurd papier	46
Voorbedrukte formulieren en briefhoofdpapier	46
Enveloppen	47
Zwaar papier	47
HP LaserJet Tough paper	48
Etiketten	48
Transparanten	48
De eerste pagina op ander papier afdrukken	49
Dubbelzijdig afdrukken (handmatig dubbelzijdig afdrukken)	50
Handmatig dubbelzijdig afdrukken	50
Folders afdrukken	51
Folders afdrukken	51
Afdruktaken annuleren	53

6 Afdrukken in kleur

De kleurinstellingen wijzigen	56
Kleur gebruiken	57
Keuze van afdruk materiaal	57
HP ImageREt 2400	57
Kleuropties beheren	58
Afdrukken in grijsschaal	58
Kleuren automatisch of handmatig aanpassen	58
Handmatige kleuropties	58
Kleuren afstemmen	60

7 Kopiëren

Kopieertaken starten	62
Kopieertaken annuleren	63
De kopieer kwaliteit aanpassen	64
Kopieer kwaliteit voor de huidige taak aanpassen	64
De standaardkopieer kwaliteit aanpassen	64
De instelling voor lichter/donkerder (contrast) aanpassen	65
Instellingen voor lichter/donkerder (contrast) voor de huidige taak aanpassen	65
De standaardinstelling voor lichter/donkerder aanpassen	65
Kopieën verkleinen of vergroten	66

Kopie voor de huidige taak verkleinen of vergroten	67
Het standaardkopieerformaat wijzigen	68
De sorteering instelling wijzigen	69
De standaard sorteering instelling wijzigen	69
Het aantal kopieën wijzigen	70
Aantal kopieën voor de huidige taak wijzigen	70
De standaardinstelling voor het aantal kopieën wijzigen	70
Foto's, dubbelzijdige originelen of boeken kopiëren	71
Een foto kopiëren	71
Meerdere dubbelzijdige originelen kopiëren	71
Boeken kopiëren	72

8 Faxen

De faxinstellingen opgeven	75
Tekst invoeren vanaf het bedieningspaneel	75
Instellen van datum en tijd	76
De faxkopregel instellen	76
Faxen verzenden	77
De resolutie voor de huidige faxtaak aanpassen	77
Een fax naar een ontvanger verzenden	77
Een fax naar meerdere ontvangers verzenden	78
Een fax verzenden met behulp van een groepkiescode	78
Een fax handmatig naar een groep verzenden (ad hoc faxen)	79
Handmatig kiezen gebruiken	80
Handmatig kiezen gebruiken met de automatische documentinvoer (ADI)	80
Handmatig kiezen met de flatbedscanner gebruiken	80
Handmatig opnieuw kiezen	81
Handmatig opnieuw kiezen	81
Een faxtaak annuleren	82
De huidige faxtaak annuleren	82
Een faxtaak annuleren met de Faxtaakstatus	82
Faxen verzenden met behulp van de software	83
Een fax verzenden via de software (Windows 2000 of XP)	83
Een fax verzenden via de software (Mac OS 10.2 of 10.3)	83
Een fax verzenden via een andere toepassing, zoals Microsoft Word (alle besturingssystemen)	84
Faxen ontvangen	85
Faxen ontvangen wanneer u faxsignalen hoort	85
Een fax verzenden door te kiezen via een telefoon	86
Een fax verzenden door het faxnummer te kiezen via een telefoon	86
De standaardcontrastinstelling (licht/donker) wijzigen	87
De standaardinstelling voor licht/donker (contrast) wijzigen	87
De standaardresolutie-instelling wijzigen	88
De standaardresolutie-instelling wijzigen	88
De standaardinstelling van het glasformaat wijzigen	89
De standaardinstelling van het glasformaat wijzigen	89
De modus toonkiezen of pulskiezen selecteren	90
Toonkiezen of pulskiezen selecteren	90
De instellingen opnieuw kiezen wijzigen	91
De optie opnieuw kiezen bij bezet wijzigen	91
De optie opnieuw kiezen bij geen gehoor wijzigen	91
De optie opnieuw kiezen bij communicatiefout wijzigen	91
Faxen op uw computer ontvangen	92
De instelling Ontvangen-naar-PC uitschakelen in het bedieningspaneel	92
De antwoordmodus instellen	93

De antwoordmodus instellen	93
Belpatronen wijzigen voor het beantwoorden van oproepen	94
De belpatronen wijzigen voor het beantwoorden van oproepen	94
De instelling voor het aantal belsignalen wijzigen	95
De instelling aantal belsignalen gebruiken	95
Het aantal belsignalen instellen	96
De instellingen voor automatisch verkleinen voor inkomende faxen wijzigen	97
Automatisch verkleinen wijzigen voor binnenkomende faxen	97
Faxnummers blokkeren of deblokkeren	98
Faxnummers blokkeren en deblokkeren	98
Snelkiescodes, sneltoetsen en groepkiescodes	99
Snelkiescodes en sneltoetsen programmeren	99
Snelkiescodes en sneltoetsen verwijderen	100
Snelkiescodes en sneltoetsen snel programmeren	100
Groepkiescodes beheren	100
Tekens gebruiken	103
Een pauze invoeren	103
Een kiesvoorvoegsel invoeren	104
Het kiesvoorvoegsel instellen	104
Een vertraagde fax verzenden	105
Een vertraagde fax verzenden	105
De instelling detecteren kiestoon wijzigen	106
De optie Kiestoon detecteren wijzigen	106
Factuurcodes gebruiken	107
De instelling voor factuurcodes wijzigen	107
Factuurcodes gebruiken	107
Een fax opnieuw afdrukken	108
Faxen opnieuw afdrukken	108
De instellingen voor het opnieuw afdrukken van faxen wijzigen	108
Faxen uit het geheugen verwijderen	109
Faxen uit het geheugen wissen	109
Fax doorsturen gebruiken	110
Doorsturen van faxen gebruiken	110
Een extra toestel beschikbaar maken om faxen te ontvangen	111
Een extra toestel beschikbaar maken om faxen te ontvangen	111
Faxen opvragen gebruiken	112
Fax van een ander apparaat opvragen	112
De modus stiltedetectie wijzigen	113
Als u de modus voor stiltedetectie wilt wijzigen, gaat u als volgt te werk:	113
Merken van ontvangen faxen	114
Merken van ontvangen faxen beschikbaar maken	114
De foutcorrectiemodus voor faxen instellen	115
De instelling foutcorrectie wijzigen	115
De V.34-instelling wijzigen	116
De V.34 instelling wijzigen	116

9 Scannen

Scanmethoden	118
Scannen vanaf het bedieningspaneel van het apparaat (Windows)	119
De knop Scannen naar van het apparaat programmeren	119
Scannen naar e-mail	119
Scannen naar een map	120
Scantaken annuleren	121
Scannen vanuit HP Director (Windows)	122
HP Director weergeven	122

Scannen vanaf het apparaat en HP Director (Macintosh)	123
Scannen naar e-mail	123
Scannen naar een map	124
Naar een softwareprogramma scannen	124
Eén pagina tegelijk scannen	125
Scannen vanuit software die compatibel is met TWAIN en WIA	126
Software gebruiken die compatibel is met TWAIN en WIA	126
Een foto of een boek scannen	127
Een foto scannen	127
Een boek scannen	127
Scannen met OCR-software (Optical Character Recognition)	129
Readiris	129
Resolutie en kleur van de scanner	130
Richtlijnen voor de resolutie en de kleuren	130
Kleur	131

10 Foto

Een geheugenkaart plaatsen	134
Standaardinstellingen wijzigen	135
Taakinstellingen wijzigen	136
Foto's rechtstreeks afdrukken vanaf de geheugenkaart	137
Foto's afdrukken vanaf een proefdrukvel	138
Index afdrukken	139

11 Hoe kan ik?

Afdrukken: Hoe kan ik?	142
Afdrukken op speciaal afdrukmetaal, zoals glanzend papier of fotopapier	143
Op beide zijden van het papier afdrukken	144
Op enveloppen en aangepaste afdrukmetaalformaten afdrukken	145
De afdrukinstellingen voor het apparaat, zoals het aantal exemplaren of de afdrukkwaliteit, wijzigen in HP Werkset	145
Kleurendocumenten in zwart-wit afdrukken vanaf mijn computer	146
Netwerk: Hoe kan ik?	147
Het apparaat configureren en op het netwerk gebruiken	147
Mijn netwerk wachtwoord instellen	150
Foto: Hoe kan ik?	151
Een specifieke foto op een geheugenkaart afdrukken	151
Alle foto's op een geheugenkaart afdrukken	151
Geheugenkaarten in- of uitschakelen	151
Een proefdrukvel gebruiken	152
Foto's van een geheugenkaart opslaan op de computer	152
Kopiëren: Hoe kan ik?	154
De kopieerinstellingen, zoals het aantal exemplaren, wijzigen in HP Werkset	154
Origineel vergroten of verkleinen	154
Faxen: Hoe kan ik?	155
Een fax verzenden vanaf het apparaat	155
De instellingen voor fax verzenden of ontvangen, zoals de antwoordmodus, wijzigen in HP Werkset	155
Een faxvoorblad maken	156
Een fax verzenden vanuit de computer	157
Faxen ontvangen op deze computer	159
Snelkiescodes instellen	159
Ontvangen faxen doorsturen naar een ander faxnummer	160
Eerder ontvangen faxen bekijken en afdrukken	160
Een contactpersoon toevoegen of verwijderen	160

Contactpersonen importeren uit een andere bron	162
Een nieuwe groepslijst maken	163
Een nieuwe groepslijst maken	163
Instellingen (zoals het contrast of de resolutie) wijzigen en optimaliseren voor elke fax	163
Scannen: Hoe kan ik?	165
Scannen vanaf het bedieningspaneel	165
De knop Scannen naar van het bedieningspaneel configureren	165
Een scan opslaan in een map op mijn computer	166
Een scan verzenden naar een e-mailbericht	166
E-mailadressen toevoegen of bewerken voor scannen naar e-mail	166
Mappen toevoegen of bewerken voor scannen naar een map	167
Overige: Hoe kan ik?	169
Tonerwaarschuwingen van het apparaat ontvangen op mijn computer	169
Tonerwaarschuwingen van het apparaat via e-mail ontvangen	169
Het apparaat onderhouden	169
De menuopties op het bedieningspaneel van het apparaat weergeven	170
Printcartridges vervangen	170
De afbeeldingsdrum vervangen	172
Storingen verhelpen	174
Nieuwe benodigdheden bestellen	179

12 Het apparaat beheren en onderhouden

Informatiepagina's	182
Demopagina	182
Gebruikspagina	182
Configuratiepagina	182
Pagina Status benodigdheden	183
HP Werkset	185
De HP Werkset openen	185
Tabblad Status	186
Tabblad Fax	186
Tabblad Scannen naar	187
Tabblad Problemen oplossen	187
Tabblad Documentatie	187
Pagina's met apparaatinstellingen	188
HP Werkset-koppelingen	190
overige koppelingen	190
Macintosh apparaat configureren (Mac OS 10.2 en 10.3)	191
De Macintosh apparaat configureren openen	191
Geïntegreerde webserver	192
Kenmerken	192
Faxlogboeken en rapporten	193
Het faxactiviteitenlogboek afdrukken	193
Een faxbelrapport afdrukken	193
Afdruktijden instellen voor het faxbelrapport	194
De eerste pagina van elke fax aan het faxbelrapport toevoegen	195
Een rapport van een telefoonboek afdrukken	195
Een factuurcoderapport afdrukken	195
De lijst met geblokkeerde faxen afdrukken	196
Alle faxrapporten afdrukken	196
Het apparaat reinigen	197
De behuizing reinigen	197
De glasplaat reinigen	197
De binnenkant van de klep reinigen	198

De papierbaan reinigen	198
De automatische documentinvoer (ADI) vervangen	200
De ADI vervangen	200
De transportroleenheid van de automatische documentinvoer vervangen	202
De transportroleenheid van de automatische documentinvoer wijzigen	202
De transportroleenheid van de automatische documentinvoer reinigen	205
De transportroleenheid van de automatische documentinvoer reinigen	205

13 Benodigheden beheren

Status controleren en benodigheden bestellen	210
De status controleren en bestellingen plaatsen via het bedieningspaneel	210
De status controleren en benodigheden bestellen met de HP Werkset	210
Benodigheden bewaren	211
Benodigheden vervangen en hergebruiken	212
Beleid van HP ten aanzien van benodigheden van derden	213
De printer herstellen voor onderdelen niet van HP	213
HP-fraudelijn	214
Een printcartridge wijzigen	215
Een printcartridge vervangen	215
De imaging drum wijzigen	217
De imaging drum wijzigen	217

14 Problemen oplossen

Ondersteuningsbeleid	220
Procedure voor het oplossen van problemen	221
Controlelijst voor het oplossen van problemen	221
Berichten op bedieningspaneel	227
Signaal- en waarschuwingsberichten	227
Kritieke foutberichten	236
Storingen verhelpen	240
Het papier loopt vast in het apparaat.	240
Papierstoringen in de automatische documentinvoer (ADI)	243
Afdrukproblemen	246
Problemen met afdrukkwaliteit	246
Problemen met de verwerking van afdruk materiaal	255
Prestatieproblemen	258
Scanproblemen	260
Problemen met gescande afbeeldingen oplossen	260
Problemen met scankwaliteit	262
Kopieerproblemen	264
Problemen voorkomen	264
Problemen met afbeeldingen	264
Problemen met de verwerking van afdruk materiaal	266
Prestatieproblemen	268
Faxproblemen	269
Problemen bij het ontvangen van faxen	269
Problemen bij het verzenden van faxen	272
Problemen met spraakoproepen	275
Problemen met de verwerking van afdruk materiaal	275
Prestatieproblemen	277
Geheugenkaartproblemen	278
Bestanden ontbreken of zijn verkeerd	278
Indexpagina wordt niet afgedrukt	278
Proefdrukvel wordt niet afgedrukt	279
Proefdrukvel wordt niet gescand	279

Problemen met afdrukken van foto's	280
Hulpprogramma's voor het oplossen van problemen	283
Apparaatpagina's en -rapporten	283
Faxrapporten	283
HP Werkset	285
Menu Service	286
Het display op het bedieningspaneel geeft zwarte regels of punten weer of is leeg.	287

Bijlage A Accessoires en bestelinformatie

Benodigheden	290
Geheugen	291
Kabels en interfaceaccessoires	292
Accessoires voor papierverwerking	293
Papier en overige afdrukmaterialen	294
Door de gebruiker te vervangen onderdelen	296
Aanvullende documentatie	297

Bijlage B Service en ondersteuning

Beperkte garantie van Hewlett-Packard	299
Beperkte garantie printcartridges en imaging drums	301
Beperkte garantie voor Color LaserJet Image Fuser Kit en Image Transfer Kit	302
Informatie over service en ondersteuning	303
Onderhoudsovereenkomsten van HP	303
Overeenkomsten voor service op locatie	303

Bijlage C Specificaties van apparaat

Bijlage D Informatie over wettelijke voorschriften

Inleiding	307
Telephone Consumer Protection Act (Verenigde Staten)	308
IC CS-03-vereisten	309
EU-verklaring inzake telecomgebruik	310
Telecomverklaring Nieuw Zeeland	311
Milieuvriendelijk productiebeleid	312
Ozon-productie	312
Energieverbruik	312
HP LaserJet afdrukbenodigheden	312
Nederlands	313
Taiwan	314
Conformiteitsverklaring	315
Conformiteitsverklaring	316
Land-/regiospecifieke veiligheidsvoorschriften	317
Laser safety statement	317
Canadian DOC statement	317
Korean EMI statement	317
Finnish laser statement	318

Woordenlijst

Index

1

Basisinformatie over het apparaat

In dit hoofdstuk vindt u informatie over de volgende onderwerpen:

- [Snelle toegang tot informatie over het apparaat](#)
- [Apparaatconfiguratie](#)
- [Apparaatfuncties](#)
- [Onderdelen van het apparaat](#)

Snelle toegang tot informatie over het apparaat

Snelkoppelingen in de handleiding

- [Onderdelen van het apparaat](#)
- [Bedieningspaneel](#)
- [Problemen oplossen](#)

Als u meer informatie wilt

Er zijn diverse naslagwerken voor dit apparaat beschikbaar. Zie <http://www.hp.com/support/clj2800series>.

Het apparaat gereedmaken

Starhandleiding (gedrukt): hierin vindt u stapsgewijze instructies voor het installeren en het gereedmaken van het apparaat. Deze handleiding wordt bij uw apparaat geleverd.

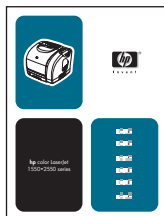

Geanimeerde starhandleiding: hierin vindt u stapsgewijze instructies voor het installeren en het gereedmaken van het apparaat. Deze handleiding staat op de cd-rom die bij het apparaat is geleverd.

Handleidingen voor accessoires en benodigheden: deze handleidingen bevatten stapsgewijze instructies voor het installeren van de accessoires en benodigheden van het apparaat.



Het apparaat gebruiken

Gebruikershandleiding: de gebruikershandleiding bevat uitgebreide informatie over het gebruik van het apparaat en het verhelpen van mogelijke problemen. Deze handleiding staat op de cd-rom die bij het apparaat is geleverd. De handleiding is ook beschikbaar bij de HP Werkset software.

Er is ook een op het web gebaseerde gebruikershandleiding (in HTML) beschikbaar. Ga naar <http://www.hp.com/support/clj2800series>. Na het tot stand brengen van de verbinding, selecteert u **Handleidingen**.



On line Help: de on line Help bevat informatie over de apparaatopties die via de printerdrivers beschikbaar zijn. U kunt een Help-onderwerp raadplegen via het menu Help van de printerdriver.

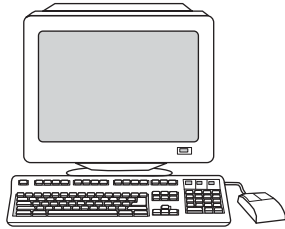

Apparaatconfiguratie

Het apparaat is verkrijgbaar in de volgende configuraties:

HP Color LaserJet 2820 all-in-one

De HP Color LaserJet 2820 all-in-one: printer, scanner, kopieerapparaat is een vierkleurenlaserprinter met een afdruksnelheid van maximaal 20 pagina's per minuut (ppm) in zwart-wit, 19 ppm van A4-formaat en 4 ppm van Letter/A4-formaat in kleur. Het apparaat heeft een PCL 6-printerdriver and Postscript Level 3-emulatie.

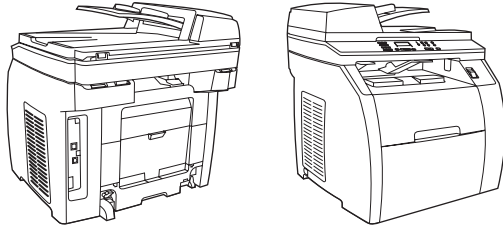

- **Laden.** Het apparaat heeft een multifunctionele lade (lade 1) met een capaciteit van maximaal 125 vel verschillende soorten afdruk materiaal of 10 enveloppen.
- **Printcartridges.** Dit model wordt standaard geleverd met kleurenprintcartridges (cyaan, geel en magenta) waarmee maximaal 2000 pagina's met vijf procent dekking kunnen worden afgedrukt. Het model wordt geleverd met een zwarte printcartridge waarmee maximaal 5000 pagina's met vijf procent dekking kunnen worden afgedrukt. (Bij een gemiddelde zakenbrief is vijf procent van de pagina bedrukt.)
- **Connectiviteit.** Het apparaat bevat een USB-poort op hoge snelheid (Universal Serial Bus 2.0) en een aansluitingspoort voor een 10/100 Base-T-netwerk.
- **Geheugen.** Het apparaat wordt standaard met 96 MB RAM-geheugen geleverd.
- **Papierverwerking.** Het apparaat wordt geleverd met een flatbedscanner en een automatische documentinvoer (ADI) voor 50 pagina's.
- **Mogelijkheden tot uitbreiding.** Het apparaat heeft een beschikbare DIMM-sleuf voor geheugenuitbreiding en extra ondersteuning van lettertypen. Het geheugen kan worden uitgebreid tot 224 MB.

HP Color LaserJet 2830 all-in-one

De HP Color LaserJet 2830 all-in-one: printer, scanner, fax, kopieerapparaat heeft dezelfde functies als de HP Color LaserJet 2820 all-in-one en bevat een V.34 faxmodem en 4 MB Flash-faxgeheugen. Dit model wordt bovendien standaard geleverd met kleurenprintcartridges voor hoge capaciteit waarmee maximaal 4000 pagina's met vijf procent dekking kunnen worden afgedrukt.

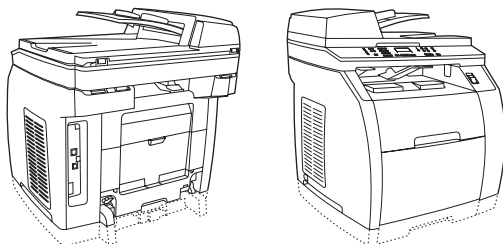

HP Color LaserJet 2840 all-in-one

De HP Color LaserJet 2840 all-in-one: printer, scanner, fax, kopieerapparaat heeft dezelfde kenmerken als de HP Color LaserJet 2830 all-in-one, inclusief kleurenprintcartridges voor hoge capaciteit waarmee maximaal 4000 pagina's met vijf procent dekking kunnen worden afgedrukt, en heeft een invoerlade voor 250 vel (lade 2) voor standaardformaten. Dit model bevat bovendien sleuven voor geheugenkaarten.

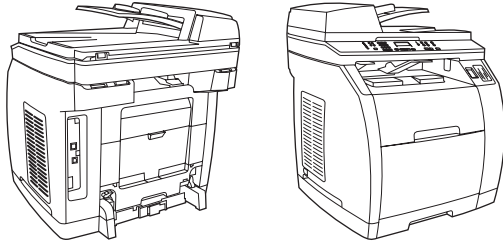

Apparaatfuncties

Functie	HP Color LaserJet 2820/2830/2840 all-in-one
Afdrukken in kleur	<ul style="list-style-type: none"> Biedt laserafdrukken in kleur met vier basiskleuren: cyaan, magenta, geel en zwart (CMYK). <p>Voor meer informatie gaat u naar Afdrukken in kleur.</p>
Kopiëren	<ul style="list-style-type: none"> Mogelijkheid tot kopiëren in full-color vanaf Letter/A4-formaat glas. Automatische documentinvoer (ADF) voor sneller en efficiënter kopiëren van documenten met meerdere pagina's. <p>Voor meer informatie gaat u naar Kopiëren.</p>
Faxen	<ul style="list-style-type: none"> De HP Color LaserJet 2830/2840 all-in-one-modellen biedt volledige faxfunctionaliteit met V.34-fax, inclusief een telefoonboekfunctie en functies voor het opvragen en het uitstellen van faxen. <p>Voor meer informatie gaat u naar Faxen.</p>
Scannen	<ul style="list-style-type: none"> 1200 pixels per inch (PPI), 24-bits scannen in full-color vanaf Letter/A4-formaat glas. Automatische documentinvoer (ADF) voor sneller en efficiënter scannen van documenten met meerdere pagina's. <p>Voor meer informatie gaat u naar Scannen.</p>
Hoge afdruksnelheid	<ul style="list-style-type: none"> Drukt in zwart-wit max. 20 ppm af op Letter-formaat en max. 19 ppm op A4-formaat. Drukt af in kleur op A4/Letter met maximaal 4 ppm.
Uitstekende afdrukkwaliteit	<ul style="list-style-type: none"> Tekst en illustraties op 600 bij 600 dots per inch (dpi) met Image Ret 2400. Aanpasbare instellingen voor het optimaliseren van de afdrukkwaliteit. De HP UltraPrecise-printcartridge bevat toner van een fijnere samenstelling, zodat tekst en afbeeldingen scherper worden afgedrukt.
Printerdriverfuncties	<ul style="list-style-type: none"> De printertaal PCL 6 biedt snelle afdrukprestaties, ingebouwde schalingstechnieken van Intellifont en TrueType en geavanceerde weergavecapaciteiten.
Automatisch schakelen tussen printertalen	<ul style="list-style-type: none"> Het apparaat schakelt automatisch over op de juiste printertaal voor de afdruktaak (zoals PS of PCL 6).

Functie	HP Color LaserJet 2820/2830/2840 all-in-one
Interfaceaansluitingen	<ul style="list-style-type: none"> ● USB 2.0-poort voor hoge snelheid (niet ondersteund voor Windows NT). ● 10/100 Ethernet-netwerkpoot (RJ45).
Netwerkfunctie	<ul style="list-style-type: none"> ● TCP/IP <ul style="list-style-type: none"> ● LPD ● 9100
Geheugenkaartsleuf (alleen HP Color LaserJet 2840 all-in-one)	<p>Het apparaat kan de volgende geheugenkaarten lezen:</p> <ul style="list-style-type: none"> ● CompactFlash ● Ultra CompactFlash ● Smart Media ● Memory Stick ● Secure Digital ● Multi Media-kaart ● XD-kaart <p>Voor meer informatie gaat u naar Foto.</p>
Verbeterd geheugen en geheugenuitbreiding	<ul style="list-style-type: none"> ● Het apparaat wordt geleverd met 96 MB geheugen en kan worden uitgebreid tot 224 MB met behulp van de DIMM-sleuven. De meeste documenten kunnen met behulp van de Memory Enhancement technology (MEt) met de standaardhoeveelheid printergeheugen worden afgedrukt. Via MEt worden gegevens automatisch gecomprimeerd, zodat de capaciteit van het geheugen nagenoeg wordt verdubbeld en meer complexe pagina's met het beschikbare geheugen kunnen worden afgedrukt.
Energiebesparing	<ul style="list-style-type: none"> ● Het apparaat bespaart automatisch elektriciteit door het energieverbruik aanmerkelijk terug te brengen wanneer er niet wordt afgedrukt. ● Als partner van ENERGY STAR® heeft Hewlett-Packard Company bepaald dat dit product voldoet aan de richtlijnen van ENERGY STAR® voor efficiënt energieverbruik. ENERGY STAR® is een in de Verenigde Staten gedeponeerd servicemerk van de Amerikaanse Environmental Protection Agency (EPA).
Economisch afdrukken	<ul style="list-style-type: none"> ● Met N-per-vel afdrukken (meerdere pagina's op één vel afdrukken) en dubbelzijdig afdrukken met handmatige duplex bespaart u papier. Zie Meerdere pagina's op één vel afdrukken (N-per-vel) en Dubbelzijdig afdrukken (handmatig dubbelzijdig afdrukken).

Functie	HP Color LaserJet 2820/2830/2840 all-in-one
Benodigheden	<ul style="list-style-type: none"> • Een pagina Status benodigheden met weergave van de printcartridges en imaging drum waarbij de resterende hoeveelheden worden weergegeven. Alleen beschikbaar voor onderdelen van HP. • Inktpatronen hoeven niet te worden geschud. • Echtheidscontrole van HP-printcartridges. • Mogelijkheid tot het bestellen van benodigheden.
Toegankelijkheid	<ul style="list-style-type: none"> • On line gebruikershandleiding die compatibel is met reader-programma's. • Inktpatronen en de imaging drum kunnen met één hand worden geïnstalleerd en verwijderd. • Alle kleppen en deksels kunnen met één hand worden geopend.

Onderdelen van het apparaat

Maak uzelf vertrouwd met de onderdelen van het apparaat voordat u het apparaat gebruikt.

Vooraanzicht

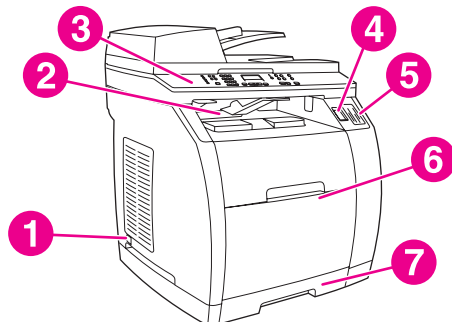

- 1 Aan/uit-schakelaar
- 2 Bovenste uitvoerbak (afdrukzijde omlaag)
- 3 Bedieningspaneel
- 4 Scannerknop
- 5 Geheugenkaartsleuven (alleen HP Color LaserJet 2840 all-in-one)
- 6 Lade 1
- 7 Lade 2 (alleen inclusief bij de HP Color LaserJet 2840 all-in-one)

Achteraanzicht

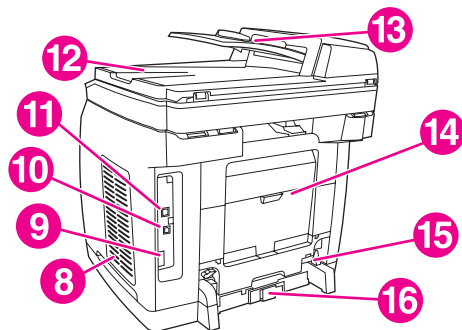

- 8 DIMM-deur
- 9 Faxpoorten (alleen HP Color LaserJet 2830/2840 all-in-one-modellen)
- 10 USB 2.0-poort voor hoge snelheid
- 11 Netwerkpoot
- 12 Uitvoerbak van de automatische documentinvoer
- 13 Automatische documentinvoer
- 14 Achterste uitvoerklep (afdrukzijde omhoog)
- 15 Voedingsaansluiting
- 16 Knop voor instelling papierlengte lade 2

Interfacepoorten

Het apparaat heeft twee interfacepoorten: een 10/100Base-T (RJ-45-) netwerkpoort en een USB 2.0-poort voor hoge snelheid. De HP Color LaserJet 2830/2840 all-in-one-modellen bevat ook faxpoorten.

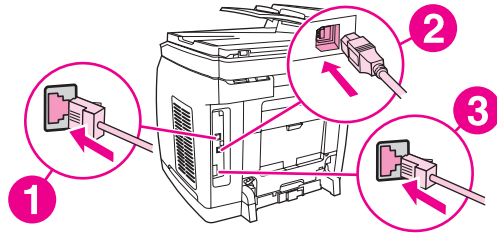

- 1 Netwerkpoort
- 2 USB 2.0-poort voor hoge snelheid
- 3 Faxpoorten (alleen HP Color LaserJet 2830/2840 all-in-one-modellen)

Bedieningspaneel

Op de volgende afbeeldingen ziet u de onderdelen van het bedieningspaneel van uw apparaat.

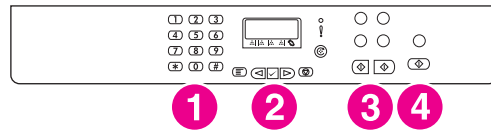

HP Color LaserJet 2820 all-in-one: printer, scanner, kopieerapparaat

- 1 **Alfanumerieke knoppen.** Hiermee voert u gegevens in op het bedieningspaneel en kiest u nummers voor het faxen. Voor informatie over deze knoppen raadpleegt u [Faxen](#).
- 2 **Menuknoppen en annuleerknop.** Hiermee kunt u menuopties kiezen, de status van het apparaat controleren en de huidige taak annuleren.
- 3 **Kopieerknoppen.** Hiermee kunt u veelgebruikte standaardinstellingen wijzigen en de kopieerfunctie starten. Zie [Kopiëren](#) voor instructies bij de kopieerfunctie.
- 4 **Scanknoppen.** Hiermee kunt u documenten scannen naar een e-mail of map. Zie [Scannen](#) voor instructies bij de scanfunctie.

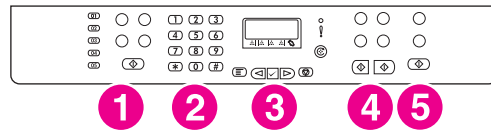

HP Color LaserJet 2830 all-in-one: printer, scanner, fax, kopieerapparaat

- 1 **Faxknoppen.** Gebruik deze om de meestgebruikte faxinstellingen te wijzigen. Raadpleeg [Faxen](#) voor informatie over het gebruik hiervan.
- 2 **Alfanumerieke knoppen.** Hiermee voert u gegevens in op het bedieningspaneel en kiest u nummers voor het faxen. Voor informatie over deze knoppen raadpleegt u [Faxen](#).
- 3 **Menuknoppen en annuleerknop.** Hiermee kunt u menuopties kiezen, de status van het apparaat controleren en de huidige taak annuleren.
- 4 **Kopieerknoppen.** Met deze knoppen kunt u veelgebruikte standaardinstellingen wijzigen en de kopieerfunctie starten. Zie [Kopiëren](#) voor instructies bij de kopieerfunctie.
- 5 **Scanknoppen.** Met deze knoppen kunt u documenten scannen naar een e-mail of een map. Zie [Scannen](#) voor instructies bij de scanfunctie.

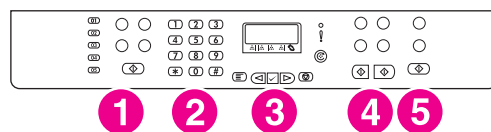

HP Color LaserJet 2840 all-in-one: printer, scanner, fax, kopieerapparaat

- 1 **Faxknoppen.** Gebruik de faxknoppen om de meest gebruikte faxinstellingen te wijzigen. Raadpleeg [Faxen](#) voor informatie over het gebruik van de faxknoppen.
- 2 **Alfanumerieke knoppen.** Hiermee voert u gegevens in op het bedieningspaneel en kiest u nummers voor het faxen. Voor informatie over deze knoppen raadpleegt u [Faxen](#).
- 3 **Menuknoppen en annuleerknop.** Met deze knoppen kunt u menuopties kiezen, de status van het apparaat controleren en de huidige taak annuleren.
- 4 **Kopieerknoppen.** Met deze knoppen kunt u veelgebruikte standaardinstellingen wijzigen en de kopieerfunctie starten. Zie [Kopiëren](#) voor instructies bij de kopieerfunctie.
- 5 **Knoppen voor foto's en scannen.** Met deze knoppen kunt u foto's afdrucken vanaf een geheugenkaart of documenten scannen naar een e-mail of een map. Zie [Foto](#) voor instructies over het gebruik van geheugenkaarten. Zie [Scannen](#) voor instructies bij de scanfunctie.

2

Software

In dit gedeelte vindt u informatie over de volgende onderwerpen:

- [Printerdrivers](#)
- [De printersoftware verwijderen](#)

Printerdrivers

Software en ondersteunde besturingssystemen

HP adviseert de geleverde software te installeren zodat u het apparaat gemakkelijk kunt instellen en de volledige functionaliteit van het apparaat kunt gebruiken. Niet alle software is in alle talen beschikbaar. Instructies voor het installeren van deze software vindt u in de starthandleiding en recente software-informatie in het leesmij-bestand.

Via internet en andere bronnen zijn de meest recente versies van drivers, extra drivers en andere software beschikbaar. Wanneer u geen toegang hebt tot internet, raadpleegt u [Service en ondersteuning](#).

Het apparaat ondersteunt de volgende besturingssystemen:

- Microsoft® Windows® 98 SE, Windows 2000, Windows Millennium Edition (Me) en Windows XP (32-bits)
- Windows NT 4.0 en Windows XP (64-bits): alleen driver, andere apparaatsoftware is niet beschikbaar
- Macintosh OS 9.2.2 en OS 10.2 en 10.3
- UNIX®, Linux en OS/2 (beperkte functionaliteit)
- Windows Server 2003 (printerdriver, alleen via het internet)

De volgende tabellen geven de software weer die beschikbaar is voor uw besturingssysteem. Installatie van alle softwareonderdelen is alleen beschikbaar voor Windows 2000- en Windows XP-systemen die aan de aanbevolen systeemvereisten voldoen. Zie [Software installeren](#) voor meer informatie over installatie van de software.

HP Color LaserJet 2820/2830/2840 all-in-one software

Functie	Windows 2000, XP ¹	Windows 98 Tweede editie, ME	Windows NT	Macintosh OS 9.2.2	Macintosh OS 10.2, 10.3	UNIX®, Linux	OS/2
Installatie-programma voor Windows	✓	✓					
PCL 6-printerdriver	✓	✓	✓				
PS-printerdriver	✓	✓	✓				
Scansoftware	✓	✓		✓	✓		
HP Werkset software	✓						
Installatie-programma voor Macintosh				✓	✓		

HP Color LaserJet 2820/2830/2840 all-in-one software (vervolg)

Functie	Windows 2000, XP ¹	Windows 98 Tweede editie, ME	Windows NT	Macintosh OS 9.2.2	Macintosh OS 10.2, 10.3	UNIX®, Linux	OS/2
Faxsoftware - alleen HP Color LaserJet 2830/2840 all-in-one-modellen	✓			✓	✓		
Opslagdriver (geheugenkaart) - alleen HP Color LaserJet 2840 all-in-one	✓	✓					
Hulpprogramma voor apparaat-configuratie					✓		
HP Director	✓				✓		
HP Image Zone	✓						
HP Document Viewer	✓						
PostScript-printerbeschrijvingsbestanden (PPD) en printerdialogextensies (PDE) voor Macintosh				✓	✓		
IBM-drivers							✓ ²
Modelscripts						✓ ³	

¹De 64-bits versie van Windows XP ondersteunt alleen printerdrivers.

²Beschikbaar op de website van HP.

³Beschikbaar op de website van HP. Niet specifiek voor dit apparaat.

Softwaretips

Hieronder volgt een aantal tips voor het gebruik van de apparaatsoftware.

Hoe krijg ik toegang tot de apparaatfuncties?

De apparaatfuncties zijn toegankelijk via de printerdriver. Sommige functies, zoals speciale papierformaten en afdrukrichting, kunnen ook beschikbaar zijn in de toepassing waarmee u een bestand maakt. Wijzig de instellingen indien mogelijk in de toepassing, aangezien wijzigingen in de toepassing voorrang hebben boven wijzigingen in de printerdriver.

Via de printerdriver (of het dialoogvenster **Print** voor Macintosh-besturingssystemen) hebt u toegang tot geavanceerde apparaatfuncties. Voer de volgende stappen uit om een printerdriver te openen in Windows:

1. Klik op de taakbalk van Windows op **Start**, selecteer **Instellingen** en klik op **Printers**.
 - Klik in Windows XP op **Start** en vervolgens op **Printers en faxapparaten**.

Er wordt een dialoogvenster geopend.

2. Klik met de rechtermuisknop op de driver die u wilt openen en selecteer **Voorkeursinstellingen voor afdrukken**.

De driver wordt geopend en u kunt wijzigingen aanbrengen.

Een aantal apparaatfuncties is ook beschikbaar via HP Werkset (niet beschikbaar voor Macintosh-computers). Zie de on line Help bij de HP Werkset voor meer informatie over HP Werkset.

De cd-roms bij het apparaat bevatten de HP-scansoftware. Raadpleeg de on line Help voor meer informatie over de HP-scansoftware.

Hoe kan ik de laatste printersoftware verkrijgen?

Als u upgrades voor de printersoftware wilt bekijken en installeren, kunt u drivers downloaden van het World Wide Web of van de FTP-servers (File Transfer Protocol) van HP.

Drivers downloaden

1. Ga naar <http://www.hp.com>. Klik op het vak **Ondersteuning en Drivers (Support & Drivers)**.
2. Typ `color laserjet 2800` in als productnaam. De webpagina voor de drivers is mogelijk in het Engels, maar u kunt de drivers zelf in diverse talen downloaden.

Als u geen toegang hebt tot internet, neemt u contact op met de klantenondersteuning van HP. Zie [Service en ondersteuning](#) of de brochure in de verpakking van het apparaat. Raadpleeg het leesmij-bestand voor aanvullende release-informatie.

Welke software is er nog meer beschikbaar?

De cd-roms bij het apparaat bevatten de HP-scansoftware. Zie het leesmij-bestand op de cd-rom's van de HP Color LaserJet 2820/2830/2840 all-in-one voor meer informatie over extra software en talen die worden ondersteund.

Software voor Windows

Wanneer u de software voor Windows installeert, kunt u het apparaat rechtstreeks aansluiten op een computer met een USB-kabel of op een netwerk met de interne printserver. Instructies voor het installeren van deze software vindt u in de starthandleiding en recente software-informatie in het leesmij-bestand.

De volgende software is beschikbaar voor alle gebruikers van het apparaat, of het apparaat nu rechtstreeks op een computer is aangesloten door middel van een USB-kabel, of op een netwerk door middel van een printserver.

Printerdrivers

Printerdrivers zijn softwarecomponenten die toegang geven tot apparaatfuncties en zorgen dat de computer met het apparaat kan communiceren. Raadpleeg [Help gebruiken](#) voor hulp bij het gebruik van uw printerdriver.

Selecteer een printerdriver op basis van de manier waarop u uw apparaat gebruikt.

- Gebruik de PCL 6-printerdriver om de volledige functionaliteit van het apparaat te kunnen gebruiken.
- Gebruik de PostScript-driver (PS) als compatibiliteit met PostScript gewenst is. In deze printerdriver zijn bepaalde apparaatfuncties niet beschikbaar.

Het apparaat schakelt automatisch tussen HP PostScript Level 3-emulatie en PCL-printertalen, afhankelijk van de geselecteerde driver.

Help gebruiken

De printerdriver bevat **Help**-dialoogvensters die u kunt activeren met de knop **Help** in de driver, met de toets **F1** op het toetsenbord van de computer of met het vraagtekensymbool (?) rechtsboven in de printerdriver. Deze **Help**-dialoogvensters bevatten gedetailleerde informatie over de specifieke driver. De Help voor de printer is gescheiden van de Help voor het programma.

Software voor Macintosh

Voor Mac 9.2.2 moet de Apple LaserWriter 8-driver zijn geïnstalleerd als u het PPD-bestand wilt gebruiken. Gebruik de Apple LaserWriter 8 driver die bij de Macintosh is geleverd. Voor Mac OS 10.2 en 10.3 gebruikt u Afdrukbeheer als u wilt afdrukken.

Het apparaat bevat de volgende software voor Macintosh-computers.

HP Director

HP Director is een softwaretoepassing die wordt gebruikt voor het werken in documenten. Wanneer het document in de automatische documentinvoer (ADI) wordt geplaatst en de computer rechtstreeks is aangesloten op het apparaat, verschijnt HP Director op het computerbeeldscherm om de fax- of scanfunctie te starten of instellingen van het apparaat te wijzigen via de toepassing Macintosh apparaat configureren.

Hierin is ook de HP all-in-one Setup Assistant opgenomen, waarmee de fax- en afdrukwachtrijen kunnen worden gemaakt.

PPD's (Mac OS 9.2.2)

PPD's en de LaserWriter-driver bieden samen toegang tot de printerfuncties en zorgen ervoor dat de computer kan communiceren met het apparaat. De HP Color LaserJet 2820/2830/2840 all-in-one-cd-rom voor Macintosh-computers bevat een installatieprogramma voor de PPD's.

PDE's (Mac OS 10.2 en 10.3)

PDE's zijn invoegtoepassingen waarvan de code toegang biedt tot apparaatfuncties, zoals informatie over het aantal kopieën, dubbelzijdig afdrukken en de kwaliteitsinstellingen. De HP Color LaserJet 2820/2830/2840 all-in-one-cd-rom voor Macintosh-computers bevat een installatieprogramma voor de PDE's en andere software.

HP Werkset

Om de HP Werkset te kunnen gebruiken, moet u alle softwareonderdelen installeren.

De HP Werkset bevat snelkoppelingen naar de statusgegevens van het apparaat en naar Help-informatie, zoals deze gebruikershandleiding en hulpmiddelen voor het diagnosticeren en oplossen van problemen. Zie [Benodigheden beheren](#) voor meer informatie.

Opmerking

Bij Macintosh-computers wordt de HP Werkset niet ondersteund.

Geïntegreerde webserver

De geïntegreerde webserver is een interface op basis van een webbrowsers voor eenvoudige toegang tot de apparaatstatus en -configuratie, inclusief netwerkconfiguraties en SPS-functionaliteit (Smart Printing Supplies).

Als u toegang wilt tot de geïntegreerde webserver, maakt u via het netwerk verbinding met het apparaat. Typ het IP-adres van het apparaat in een webbrowsers om de homepage van de geïntegreerde webserver van het apparaat weer te geven in de browsers. Vanaf de homepage kunt u de tabs en het linkernavigatiemenu gebruiken om de status van het apparaat te controleren, het apparaat te configureren of de status van de benodigheden te controleren.

De volgende browsers worden ondersteund:

- Internet Explorer 5.0 of hoger
- Netscape Navigator 4.75 of later
- Opera 6.05 of hoger
- Safari 1.2 of hoger

Software installeren

Als uw computer aan de aanbevolen minimumvereisten voldoet, kunt u op twee manieren de software op de cd-rom's bij het apparaat installeren.

Standaardinstallatie

Opmerking

Deze optie is alleen beschikbaar als uw computer aan de minimumvereisten voldoet. Raadpleeg de verpakking van het apparaat voor meer informatie over de minimumvereisten.

Dit is de aanbevolen installatieoptie. Als u deze optie selecteert, wordt software geïnstalleerd waarmee u vanaf de computer kunt afdrukken en scannen. Bovendien worden ook de volgende programma's geïnstalleerd:

- **HP Werkset:** met dit programma kunt u de apparaatinstellingen makkelijk vanaf uw computer controleren en configureren. Het programma biedt ook Help- en probleemoplossingsinformatie voor het apparaat. Met de HP Werkset hebt u vanaf het bureaublad toegang tot het faxtelefoonboek en de logboeken van het apparaat.

Als u meer informatie wilt over de HP Werkset, raadpleegt u de on line Help van de HP Werkset na de installatie van de software.
- **HP Image Zone:** met dit programma kunt u afbeeldingen beheren, bewerken, direct vanaf een camera of geheugenkaart downloaden, en met andere gebruikers delen. Het programma bevat ook hulpprogramma's voor scannen en voor het produceren van creatieve projecten, zoals brochures en flyers.

Als u meer informatie wilt over de HP Image Zone, raadpleegt u de on line Help van de HP Image Zone na de installatie van de software.
- **HP Document Viewer:** met dit programma kunt u PDF- en TIFF-bestanden weergeven en van aantekeningen voorzien. U kunt bovendien documenten exporteren naar andere softwareprogramma's. Het programma bevat ook OCR-software waarmee u papieren documenten kunt scannen en converteren naar elektronische documenten, die vervolgens kunnen worden bewerkt.

Als u meer informatie wilt over de HP Document Viewer, raadpleegt u de on line Help van de HP Document Viewer na de installatie van de software.

Minimuminstallatie

Voor de besturingssystemen Windows 98 Tweede editie en Windows ME en systemen met een ontoereikend geheugen moet een minimuminstallatie worden uitgevoerd zodat uw computer optimaal blijft functioneren.

Hierbij wordt software geïnstalleerd waarmee u vanaf de computer kunt afdrukken en scannen. U kunt echter niet vanaf het apparaat zelf scannen. Als u bij de HP Color LaserJet 2840 all-in-one: printer, scanner, fax, kopieerapparaat de minimuminstallatie kiest, kunt u ook geheugenkaarten in het apparaat weergeven in Windows Verkenner.

De printersoftware verwijderen

U verwijdert de software door de volgende instructies voor uw besturingssysteem uit te voeren.

Software verwijderen met de optie Software

Gebruik de optie **Software** in Windows om de apparaatsoftware te verwijderen. Met deze methode hoeft u **niet** over de cd-rom met de software te beschikken.

1. Klik op **Start**, wijs **Instellingen** aan en klik op **Configuratiescherm**.
 - Klik in Windows XP op **Start** en vervolgens op **Configuratiescherm**.
2. Klik tweemaal op **Software**.
3. Blader door de lijst met softwareprogramma's en klik op **HP Color LaserJet 2820/2830/2840 all-in-one**.
4. Klik op **Verwijderen**.

Software van een Macintosh-computer verwijderen

Als u de printersoftware uit uw Macintosh wilt verwijderen, opent u de Finder, bladert u naar Programma's/HP LaserJet aio/HP Uninstaller en voert u de toepassing uit.

3

Specificaties afdruk materiaal

Dit gedeelte bevat informatie over specificaties van de kwaliteit van het afdruk materiaal, richtlijnen voor het gebruik en voor de opslag van afdruk materiaal.

- [Algemene richtlijnen](#)
- [Ondersteunde gewichten en formaten van afdruk materiaal](#)
- [Omgeving voor afdrukken en opslag](#)

Algemene richtlijnen

Het is mogelijk dat het afdrukmetaal aan alle richtlijnen in deze handleiding voldoet en toch geen bevredigend resultaat geeft. Dit probleem kan worden veroorzaakt door onjuist gebruik, een onaanvaardbare temperatuur en vochtigheidsgraad of andere variabelen waarover Hewlett-Packard geen controle heeft.

Test, voordat u een grote hoeveelheid afdrukmetaal aanschaft, altijd een exemplaar op kwaliteit en controleer of het afdrukmetaal voldoet aan de vereisten in deze gebruikershandleiding en in de *HP LaserJet Printer Family Print Media Guide*, beschikbaar op het web via <http://www.hp.com/support/ljpaperguide>. Zie [Accessoires en bestelinformatie](#) voor bestelinformatie.

VOORZICHTIG

Het gebruik van afdrukmetaal dat niet aan de specificaties van HP voldoet, kan problemen voor de printer veroorzaken, waardoor deze gerepareerd moet worden. Deze reparaties worden niet gedekt door de garantie of de serviceovereenkomsten van Hewlett-Packard.

Deze printer kan diverse afdrukmaterialen verwerken, zoals losse vellen papier (met inbegrip van 100% kringlooppapier), enveloppen, etiketten, transparanten, glanzend papier, HP LaserJet Tough paper en speciaal papier. Eigenschappen zoals gewicht, samenstelling, vezels en vochtgehalte zijn belangrijke factoren die de kwaliteit van de uitvoer en de prestaties van de printer beïnvloeden. Afdrukmetaal dat niet aan de in deze handleiding beschreven richtlijnen voldoet, kan de volgende problemen veroorzaken:

- Slechte afdrukwaliteit
- Meer papierstoringen
- Voortijdige slijtage van het apparaat waarvoor reparaties vereist zijn

Ondersteunde gewichten en formaten van afdrukmateriaal

Gebruik kopieerpapier van 75 tot 90 g/m² voor optimale resultaten. Controleer of het papier van goede kwaliteit is en vrij is van insnijdingen, scheuren, vlekken, losse deeltjes, stof, kreukels, knikken, vouwen en omkrullende randen.

Opmerking

Het apparaat ondersteunt allerlei afdrukmaterialen, zowel in standaardformaat als in aangepaste formaten. De capaciteit van de laden en bakken is afhankelijk van het gewicht of de dikte van het afdrukmateriaal en de omgevingsvoorwaarden. Gebruik alleen transparanten die zijn ontworpen voor gebruik met HP color LaserJet-printers. Inkjet- en monochrome transparanten worden niet ondersteund voor dit apparaat.

Specificaties van lade 1

Afdrukmateriaal	Afmetingen ¹	Gewicht	Capaciteit ²
Papier	Minimaal: 76 x 127 mm	60 tot 177 g/m ²	Maximaal 125 vel papier van 75 g/m ²
	Maximaal: 216 x 356 mm		
Glanzend papier	Dezelfde afmetingen als bovenstaande minimum- en maximumformaten.	75 tot 90 g/m ²	Maximale stapelhoogte: 12 mm
HP Omslagpapier ³		203 g/m ²	50 (meestal)
Transparanten en ondoorzichtige film		Dikte: 0,10 tot 0,13 mm	50 (meestal)
Etiketten ⁴		Dikte: max. 0,23 mm	50 (meestal)
Enveloppen		Max. 90 g/m ²	Max. 10

¹De printer ondersteunt allerlei afdrukmaterialen, zowel in standaardformaat als in aangepaste formaten. Zie de printerdriver voor ondersteunde formaten.

²De capaciteit is afhankelijk van het materiaalgewicht, de dikte van het materiaal en de omgevingsomstandigheden.

³Hewlett-Packard garandeert het resultaat niet als u afdrukt op overige soorten zwaar papier.

⁴Gladheid: 100 tot 250 (Sheffield).

Optionele lade 2 specificaties

Afdrukmetaal	Afmetingen ¹	Gewicht	Capaciteit ²
Letter	216 x 279 mm	60 tot 105 g/m ²	250 vel van 75 g/m ² papier
A4	210 x 297 mm		
A5	148 x 210 mm		
B5 (ISO)	176 x 250 mm		
B5 (JIS)	182 x 257 mm		
Executive	191 x 267 mm		
Legal	216 x 356 mm		
216 x 356 mm (8,5 x 13 inch)	216 x 330 mm		

¹De printer ondersteunt allerlei afdrukmaterialen, zowel in standaardformaat als in aangepaste formaten. Zie de printerdriver voor ondersteunde formaten.

²De capaciteit is afhankelijk van het materiaalgewicht, de dikte van het materiaal en de omgevingsomstandigheden.

Automatische documentinvoer papierformaten

Afdrukmetaal	Afmetingen	Gewicht of dikte	Capaciteit
Minimumformaat papier	127 x 127 mm	60 tot 90 g/m ²	50 vel van 75 g/m ² papier
Maximumformaat papier	216 x 381 mm	60 tot 90 g/m ²	50 vel van 75 g/m ² papier

Opmerking

Gebruik de flatbedscanner voor het faxen (alleen HP Color LaserJet 2830/2840 all-in-one-modellen), kopiëren en scannen van materiaal dat tamelijk dun, dik of te klein is voor de automatische documentinvoer, of voor foto's. Gebruik de flatbedscanner ook als u de optie 'Aanpassen aan pagina' wilt gebruiken bij het kopiëren. De flatbedscanner biedt de beste fax-, kopieer- en scanresolutie.

Omgeving voor afdrucken en opslag

De beste omgeving voor afdrucken en het opslaan van afdruk materiaal is bij kamertemperatuur en niet te droog of te vochtig. Houd er rekening mee dat papier snel vocht opneemt en verliest.

Een combinatie van warmte en vocht beschadigt papier. Door de warmte verdampt het vocht in het papier, terwijl dit door de koude op de vellen condenseert. Verwarmingssystemen en airconditioners verwijderen het meeste vocht uit een vertrek. Wanneer een pak papier wordt geopend en gebruikt, verliest het papier vocht, waardoor strepen en vlekken ontstaan. Vochtig weer en drinkfontein kunnen de vochtigheid in een vertrek doen toenemen. Wanneer een pak papier wordt geopend voor gebruik, neemt het papier vocht op en ontstaan lichte afdrucken en weggevallen gedeelten. Ook kan het papier vervormen wanneer het vocht verliest en opneemt. Dit kan tot papierstoringen leiden.

Daarom zijn de opslag en het hanteren van papier even belangrijk als het papierfabricageproces zelf. De omgevingscondities bij papieropslag kunnen een rechtstreeks effect op de papiertoevoer hebben.

Zorg ervoor dat u niet meer papier aanschaft dan gemakkelijk in korte tijd (ongeveer drie maanden) kan worden opgebruikt. Papier dat lange tijd opgeslagen blijft, kan aan extreme warmte en vochtigheid worden blootgesteld, waardoor het beschadigd kan raken. Planning is belangrijk om beschadiging van een grote voorraad papier te voorkomen.

Ongeopende riemen papier in verzegelde verpakking kunnen enkele maanden lang stabiel blijven voordat het papier wordt gebruikt. Geopende pakken papier kunnen eerder door de omgeving worden beschadigd, vooral als ze niet in een vochtafstotende omslag zijn gewikkeld.

De omgeving voor opslag van afdruk materiaal moet goed worden onderhouden om de optimale prestaties van het apparaat te verzekeren. De vereiste temperatuur is 20-24°C, met een vochtigheidsgraad van 45-55%. De volgende richtlijnen zijn nuttig bij het evalueren van de omgeving waar het papier wordt opgeslagen:

- Het afdruk materiaal moet op of omstreeks kamertemperatuur worden opgeslagen.
- De lucht moet niet te droog of te vochtig zijn.
- De beste manier om een geopende riem papier op te slaan is deze weer strak in de vochtbestendige omslag te wikkelen. Als de omgeving van het apparaat bloot staat aan extreme condities, moet u alleen de hoeveelheid papier uitpakken die gedurende één dag wordt gebruikt om ongewenste veranderingen door vochtigheid te voorkomen.
- Bewaar papier en afdruk materialen nooit dicht bij een verwarming of airconditioning of nabij ramen en deuren die vaak open staan.

4

Het apparaat gebruiken

In dit gedeelte vindt u informatie over het gebruik van de HP Color LaserJet 2820/2830/2840 all-in-one.

- [Laden vullen](#)
- [Het bedieningspaneel gebruiken](#)

Laden vullen

Plaats speciaal afdrukmetaal zoals enveloppen, etiketten en transparanten alleen in lade 1.

Opmerking

Omdat lade 2 niet beschikbaar is voor alle modellen, wordt de lade in deze handleiding optionele lade 2 genoemd.

Lade 1 vullen

Lade 1 (de multifunctionele lade) kan maximaal 125 vel papier of ander afdrukmetaal bevatten, of maximaal 10 enveloppen.

VOORZICHTIG

Vul nooit afdrukmetaal in lade 1 bij terwijl de printer aan het afdrukken is, anders kunnen storingen ontstaan. Waaier het papier niet uit voordat u het papier in de laden plaatst en maak de stapel niet te groot.

Lade 1 vullen

1. Open lade 1.

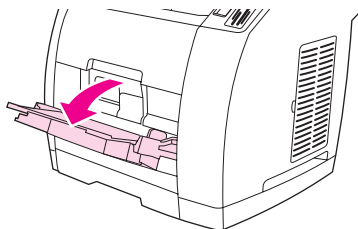

2. Schuif het uitschuifstuk naar buiten. Als het te plaatsen afdrukmetaal langer is dan 23 cm, draait u tevens het verlengstuk van de lade naar buiten.
3. Schuif de papiergeleiders voor de breedte iets verder uit elkaar dan de breedte van het afdrukmetaal.

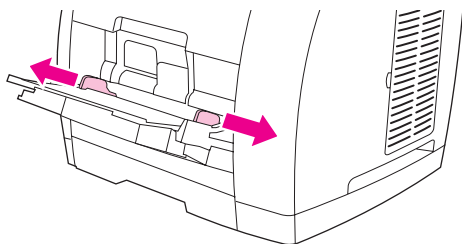

4. Plaats het afdruk materiaal met de afdrukzijde naar boven en met de bovenste, korte zijde als eerste in de lade.

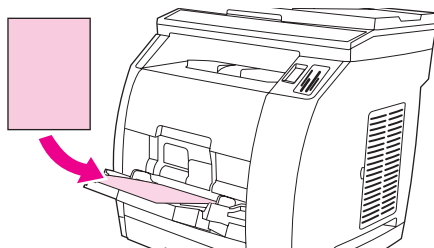

Opmerking

Zie [Dubbelzijdig afdrukken \(handmatig dubbelzijdig afdrukken\)](#) voor instructies over het plaatsen van papier bij handmatig dubbelzijdig afdrukken.

5. Schuif de papiergeleiders voor de breedte net zover naar binnen totdat deze de stapel afdruk materiaal op zijn plaats houden zonder het materiaal te buigen. Het afdruk materiaal moet onder de lipjes op de breedtegeleiders passen.

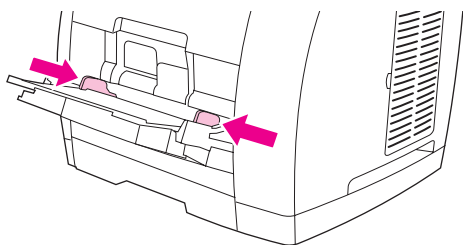

VOORZICHTIG

Wacht totdat de printer gereed is met afdrukken voordat u lade 1 sluit. Anders kunnen papierstoringen ontstaan.

6. Als u afdrukt op speciaal afdruk materiaal, zoals etiketten, enveloppen of zwaar of licht papier, moet u de uitvoerklap aan de achterkant van de printer openmaken, om eventueel omkruilen te voorkomen.

VOORZICHTIG

Verwijder iedere pagina die uit het apparaat komt. Zo voorkomt u de foutmelding dat er een papierstoring is opgetreden.

Optionele lade 2 vullen

Hierbij gaat het onder andere om briefhoofdpapier en geperforeerd papier met een gemiddeld gewicht. Zie [Afdrukken op speciaal afdruk materiaal](#) voor meer informatie over briefhoofdpapier en geperforeerd papier.

VOORZICHTIG

Druk speciaal afdruk materiaal zoals etiketten en transparanten alleen af via lade 1. Als u speciaal afdruk materiaal afdrukt via optionele lade 2, kunnen er papierstoringen ontstaan. Waaier het papier niet uit voordat u het papier in de laden plaatst en maak de stapel niet te groot.

Optionele lade 2 vullen

1. Trek de optionele lade 2 uit de printer en verwijder eventueel aanwezig papier.

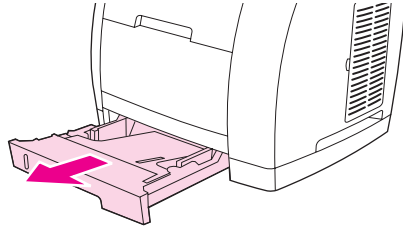

2. Verschuif de breedtegeleiders zodat het gewenste papierformaat in de lade past. De optionele lade 2 accepteert meerdere standaardpapierformaten.

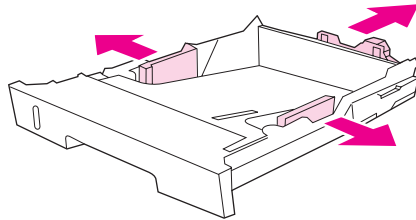

3. Verleng het achterstuk van de lade tot de pijl op de markeringen van de lade het gewenste formaat aanwijst.
4. Laad het papier. Als dit speciaal papier is, bijvoorbeeld briefhoofdpapier, plaatst u het papier met de afdrukzijde omlaag en de bovenrand richting de voorkant van de lade.

Opmerking

Raadpleeg [Dubbelzijdig afdrukken \(handmatig dubbelzijdig afdrukken\)](#) voor instructies voor het plaatsen van papier bij het handmatig dubbelzijdig afdrukken.

5. Zorg dat de stapel papier in alle vier de hoeken plat in de lade ligt en onder de hoogtelipjes op de lengtegeleiders achter in de lade blijft. Druk de metalen drukplaat voor afdruk materiaal omlaag tot deze vastklikt.
6. Schuif de lade terug in de printer. Als u de achterzijde van de lade instelt op een lang formaat, steekt de achterkant van de lade naar achteren uit.

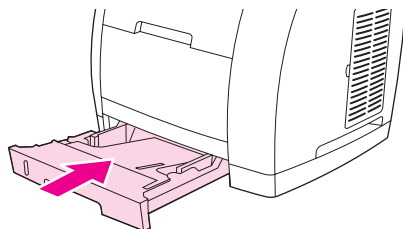

Documenten op de scan plaatsen

Lees de volgende aanwijzingen om originelen in het apparaat te plaatsen en deze te scannen. Voor de beste scanresultaten gebruikt u de flatbedscanner.

Originelen op de flatbedscanner plaatsen

1. Controleer of de automatische documentinvoer leeg is.
2. Open de klep van de flatbedscanner.
3. Plaats het origineel met de afdrukzijde omlaag en met de linkerbovenhoek van het document in de rechteronderhoek van de glasplaat van de flatbedscanner.

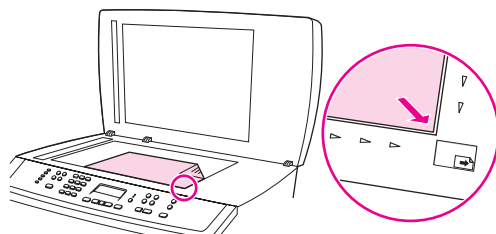

4. Sluit de klep voorzichtig.
Het document kan nu worden gescand.

VOORZICHTIG

Zorg dat de klep van de scanner niet op het oppervlak van de flatbedscanner valt. Zo voorkomt u schade aan het apparaat. Sluit de klep van de scanner altijd als het apparaat niet wordt gebruikt.

Originelen in de automatische documentinvoer plaatsen

Opmerking

De ADI-capaciteit is maximaal 50 vel van 75 g/m² afdrukmetaal.

Het minimumformaat voor afdrukmetaal in de automatische documentinvoer is 127 x 127 mm. Voor metaal met kleinere afmetingen gebruikt u de flatbedscanner. Het maximumformaat voor afdrukmetaal in de automatische documentinvoer is 216 x 381 mm.

1. Zorg dat de flatbedscanner leeg is.
2. Sluit de klep van de flatbedscanner en plaats de papierstapel met de bovenste rand naar voren in de invoerlade voor automatische documentinvoer. Plaats het papier met de afdrukzijde omhoog en leg de eerste pagina die moet worden gekopieerd boven op de stapel.

VOORZICHTIG

Gebruik geen originelen met correctievloeistof, correctietape, paperclips of nietjes om schade aan het apparaat te voorkomen. Plaats ook geen foto's, kleine of tamelijk dunne originelen in de automatische documentinvoer.

3. Schuif de stapel in de automatische documentinvoer totdat het papier niet verder doorgeschoven kan worden.

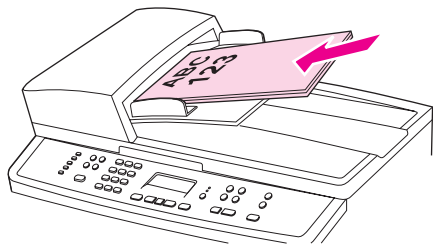

Op het bedieningspaneel verschijnt het bericht **Document geladen**.

4. Schuif de papiergeleiders tegen de stapel afdrukmetaal aan.

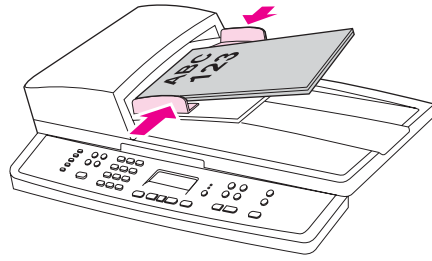

5. Het document kan nu worden gekopieerd.

Het bedieningspaneel gebruiken

Het is mogelijk om instellingen op te geven via het bedieningspaneel.

De taal van het bedieningspaneel wijzigen

Door de taal van het bedieningspaneel te wijzigen, kunnen rapporten worden afgedrukt en berichten op het bedieningspaneel worden weergegeven in een andere taal dan de standaardtaal voor uw land/regio.

De taal van het bedieningspaneel wijzigen

1. Druk op **MENU**.
2. Gebruik de knop < of > om **Systeeminstellingen** te selecteren en druk vervolgens op **ENTER**.
3. Gebruik de knop < of > om **Taal** te selecteren en druk vervolgens op **ENTER**.
4. Gebruik de knop < of > om de gewenste taal te selecteren.
5. Druk op **ENTER** om uw selectie op te slaan.

Het apparaat wordt automatisch opnieuw opgestart.

Het standaardpapierformaat wijzigen

De instellingen voor het afdruk materiaal moeten zijn afgestemd op het papierformaat en het soort papier dat u gewoonlijk in de invoerlade plaatst. Het apparaat gebruikt deze instellingen voor het kopiëren, het afdrukken van rapporten, het afdrukken van faxen (alleen HP Color LaserJet 2830/2840 all-in-one-modellen), het automatisch verkleinen van inkomende faxen (alleen HP Color LaserJet 2830/2840 all-in-one-modellen), het afdrukken van proefdrukvelen (alleen HP Color LaserJet 2840 all-in-one) en het afdrukken van indexen (alleen HP Color LaserJet 2840 all-in-one).

Zo wijzigt u het standaardpapierformaat

1. Druk op **MENU**.
2. Gebruik de knop < of > om **Systeeminstellingen** te selecteren en druk vervolgens op **ENTER**.
3. Gebruik de knop < of > om **Papierinstellingen** te selecteren en druk vervolgens op **ENTER**.
4. Gebruik de knop < of > om **St.papierformaat** te selecteren en druk vervolgens op **ENTER**.
5. Gebruik de knop < of > om het gewenste papierformaat te selecteren.
6. Druk op **ENTER** om uw selectie op te slaan.

Zo wijzigt u het standaardtype afdruk materiaal

1. Druk op **MENU**.
2. Gebruik de knop < of > om **Systeeminstellingen** te selecteren en druk vervolgens op **ENTER**.
3. Gebruik de knop < of > om **Papierinstellingen** te selecteren en druk vervolgens op **ENTER**.
4. Gebruik de knop < of > om **Stand. papiersoort** te selecteren en druk vervolgens op **ENTER**.
5. Gebruik de knop < of > om het gewenste papierformaat te selecteren.
6. Druk op **ENTER** om uw selectie op te slaan.

De standaardconfiguratie voor de papierinvoerladen wijzigen

De standaardladeconfiguraties (formaat en soort) zijn ingesteld op **Willekeurig**, wat betekent dat alle soorten en formaten ondersteund afdruk materiaal kunnen worden afgedrukt vanaf die lade. Configureer de laden aan de hand van de volgende instructies alleen als u regelmatig afdrucken maakt voor specifieke formaten en soorten afdruk materiaal.

Het standaardpapierformaat wijzigen

1. Druk op **MENU**.
2. Gebruik de knop < of > om **Systeeminstellingen** te selecteren en druk vervolgens op **ENTER**.
3. Gebruik de knop < of > om **Papierinstellingen** te selecteren en druk vervolgens op **ENTER**.
4. Gebruik de knop < of > om **Lade 1** (of optionele lade 2) te selecteren en druk vervolgens op **ENTER**.
5. Gebruik de knop < of > om **Papierformaat** te selecteren en druk vervolgens op **ENTER**.
6. Gebruik de knop < of > om het gewenste papierformaat te selecteren.
7. Druk op **ENTER** om uw selectie op te slaan.

De standaardpapiersoort wijzigen

1. Druk op **MENU**.
2. Gebruik de knop < of > om **Systeeminstellingen** te selecteren en druk vervolgens op **ENTER**.
3. Gebruik de knop < of > om **Papierinstellingen** te selecteren en druk vervolgens op **ENTER**.
4. Gebruik de knop < of > om **Lade 1** (of optionele lade 2) te selecteren en druk vervolgens op **ENTER**.
5. Gebruik de knop < of > om **Papiersoort** te selecteren en druk vervolgens op **ENTER**.
6. Gebruik de knop < of > om de gewenste papiersoort te selecteren.
7. Druk op **ENTER** om uw selectie op te slaan.

Het volume van het apparaat regelen

U kunt het volume van de volgende geluiden regelen:

- Het alarmsignaal dat wordt afgegeven om u ergens op attent te maken, bijvoorbeeld dat de klep van het apparaat open staat.
- De pieptonen die te horen zijn wanneer u op de toetsen van het bedieningspaneel drukt.
- Het geluid van de telefoonlijn voor uitgaande faxen (alleen HP Color LaserJet 2830/2840 all-in-one-modellen).
- Het belvolume voor binnenkomende faxen (alleen HP Color LaserJet 2830/2840 all-in-one-modellen).

Het volume van het alarmsignaal regelen

Het alarmsignaal wordt afgegeven bij waarschuwingen of kritieke fouten. De lengte van het alarmsignaal is één of drie seconden, afhankelijk van het soort fout.

1. Druk op **MENU**.
2. Gebruik de knop < of > om **Systeeminstellingen** te selecteren en druk vervolgens op **ENTER**.
3. Gebruik de knop < of > om **Vol-instellingen** te selecteren en druk vervolgens op **ENTER**.
4. Druk op **ENTER** om **Volume alarmsignaal** te selecteren.
5. Gebruik de knop < of > om **Uit, Laag, Gemiddeld** of **Hoog** te selecteren.
6. Druk op **ENTER** om uw selectie op te slaan.

Opmerking

Het alarmvolume staat standaard ingesteld op **Laag**.

Het volume van faxgeluiden wijzigen

Met deze instelling kunt u het volume regelen van de verschillende faxgeluiden die te horen zijn tijdens het verzenden of ontvangen van een fax.

1. Druk op **VOLUME**.
2. Gebruik de knop < of > om **Uit, Laag, Gemiddeld** of **Hoog** te selecteren.
3. Druk op **ENTER** om uw selectie op te slaan.

Opmerking

De fabrieksinstelling is **Laag**.

Het belvolume van de fax regelen

Het faxsignaal is te horen wanneer de fax begint met het verzenden of ontvangen van een fax. De lengte van het faxsignaal is afhankelijk van de lengte van de beltoon van het plaatselijke telefoonbedrijf.

1. Druk op **MENU**.
2. Gebruik de knop < of > om **Systeeminstellingen** te selecteren en druk vervolgens op **ENTER**.
3. Gebruik de knop < of > om **Vol-instellingen** te selecteren en druk vervolgens op **ENTER**.
4. Druk op de knop < of > om **Belvolume** te selecteren en druk vervolgens op **ENTER**.
5. Gebruik de knop < of > om **Uit, Laag, Gemiddeld** of **Hoog** te selecteren.
6. Druk op **ENTER** om uw selectie op te slaan.

Opmerking

De fabrieksinstelling is **Laag**.

Het volume van de bedieningspaneeltoetsen wijzigen

Met deze volumeregeling kunt u het geluid regelen dat te horen is wanneer u op de bedieningspaneeltoetsen drukt.

1. Druk op **MENU**.
2. Gebruik de knop < of > om **Systeeminstellingen** te selecteren en druk vervolgens op **ENTER**.
3. Gebruik de knop < of > om **Vol-instellingen** te selecteren en druk vervolgens op **ENTER**.
4. Gebruik de knop < of > om **Volume toetsindruk** te selecteren en druk vervolgens op **ENTER**.
5. Gebruik de knop < of > om **Uit, Laag, Gemiddeld** of **Hoog** te selecteren.
6. Druk op **ENTER** om uw selectie op te slaan.

Opmerking

De standaardinstelling van het volume van de bedieningspaneeltoetsen is **Laag**.

5

Afdrukken

In dit hoofdstuk vindt u informatie over veelvoorkomende afdruktaken:

- [Afdrukken vanuit Windows](#)
- [Afdrukken vanuit Macintosh OS](#)
- [Printerdrivers](#)
- [Afdruksnelheid maximaliseren voor papier van het formaat Letter](#)
- [Een uitvoerlade selecteren](#)
- [Een aangepast papierformaat instellen](#)
- [Afdrukken op speciaal afdruk materiaal](#)
- [De eerste pagina op ander papier afdrukken](#)
- [Dubbelzijdig afdrukken \(handmatig dubbelzijdig afdrukken\)](#)
- [Folders afdrukken](#)
- [Afdruktaken annuleren](#)

Voor informatie over het beheer van de printer en het gebruik van de instellingen via de HP Werkset, raadpleegt u [Benodigheden beheren](#).

Opmerking

Een groot aantal functies dat in dit hoofdstuk wordt beschreven, kan ook met de HP Werkset worden uitgevoerd. Zie de on line Help bij de HP Werkset voor meer informatie over de HP Werkset.

Afdrukken vanuit Windows

1. Controleer of de printer papier bevat.
2. Open een document op uw computer.
3. In het menu **Bestand** klikt u op **Pagina-instelling** of op een gelijkwaardige opdracht. Controleer of de printerinstellingen juist zijn voor het document.
4. In het menu **Bestand** klikt u op **Afdrukken**, **Afdrukinstellingen** of een gelijkwaardige opdracht. Het dialoogvenster **Afdrukken** verschijnt.
5. Selecteer deze printer en wijzig indien noodzakelijk de instellingen. Wijzig geen instellingen (zoals het paginaformaat of de afdrukrichting) die u instelt in het dialoogvenster **Pagina-instelling**.
6. Als bij deze afdruktaak papier van een standaardformaat en -gewicht wordt gebruikt, hoeft u de instellingen voor **Bron is** (lade), **Type is**, of **Formaat is** waarschijnlijk niet te wijzigen en kunt u naar stap 8 gaan. Anders gaat u verder met stap 7.
7. Als bij deze afdruktaak geen papier van een standaardformaat of -gewicht wordt gebruikt, kiest u hoe de printer papier selecteert.
 - Voor afdrukken op bron (lade) selecteert u, indien mogelijk, de lade in het dialoogvenster **Afdrukken**.
 - Voor afdrukken op bron (lade) wanneer deze instelling niet beschikbaar is in het dialoogvenster **Afdrukken**, klikt u op **Eigenschappen** en selecteert u op het tabblad **Papier** de lade in het veld voor **Bron is**.
 - Klik voor afdrukken op soort of formaat op **Eigenschappen** en selecteer op het tabblad **Papier** het soort of het formaat in het veld **Type is** of **Formaat is**. (Bij sommige soorten papier zoals briefhoofdpapier, etiketten, glanzend papier of fotopapier, stelt u zowel het soort als het formaat in.)

Opmerking

Druk altijd af op soort bij speciale afdrukmaterialen zoals etiketten of transparanten. Gebruik alleen transparanten die zijn ontworpen voor gebruik met HP color LaserJet-printers. Inkjet- en monochrome transparanten worden niet ondersteund voor dit apparaat.

8. Klik op **Eigenschappen** als u dit nog niet had gedaan. De printerdriver verschijnt.
9. Wijzig de gewenste instellingen op de verschillende tabbladen die niet in het dialoogvenster **Pagina-instelling** of **Afdrukken** voorkwamen. Zie de on line Help bij de printerdriver voor meer informatie over het instellen van de printerdriver.
10. De printer drukt standaard af naar de bovenste uitvoerbak. Dit is de beste optie voor de meeste afdruktaken, inclusief transparanten. Voor etiketten, zwaar papier of andere speciale afdrukmaterialen doet u de achterste uitvoerklap op de printer omlaag.
11. Selecteer de opdracht **Print** om de taak af te drukken.

Afdrukken vanuit Macintosh OS

1. Zorg dat er papier in de printer is geplaatst.
2. In het menu **Archief** klikt u op **Pagina-instelling**.
3. Let erop dat deze printer in het pop-upmenu **Stel in voor** is geselecteerd.
4. Selecteer het papierformaat waarop u gaat afdrukken.
5. Selecteer de instellingen voor **Richting** en **Vergroot/verklein**, indien noodzakelijk, en klik op **OK**.
6. In het menu **Bestand** klikt u op **Afdrukken**.
7. Gebruik een van de volgende methoden om de bron (lade) te selecteren van waaruit u wilt afdrukken of selecteer het soort afdruk materiaal waarop u wilt gaan afdrukken. **Bij speciale afdrukmaterialen, zoals etiketten of transparanten, moet u altijd afdrukken op het soort afdruk materiaal.**
 - **Mac OS 9.2.2:** selecteer in het pop-upmenu **Algemeen** de lade of het soort afdruk materiaal in het pop-upmenu **Papierbron**.
 - **Mac OS 10.2 en 10.3:** selecteer in het pop-upmenu **Papierinvoer** de lade of het soort afdruk materiaal.
8. Wijzig de overige gewenste instellingen, zoals watermerken.
9. De printer drukt standaard af naar de bovenste uitvoerbak, wat voor de meeste afdruktaken, inclusief transparanten, de beste optie is. Voor etiketten, zwaar papier of overige taken waarvoor een rechte papierbaan is benodigd, moet u de achterste uitvoerklap op de printer omlaag doen.
10. Selecteer de opdracht **Print** om de taak af te drukken.

De Help van het PCL-printerstuurprogramma gebruiken (alleen Windows)

De Help-functie voor de printerdriver staat los van de Help-schermen in een programma. U kunt de Help voor de printerdriver op twee manieren activeren.

- Klik op de knop **Help** in de printerdriver. De Help-vensters bevatten gedetailleerde informatie over de gebruikte specifieke driver.
- Als u een  (ballonnetje) ziet, klikt u hierop om de informatie over het desbetreffende veld, de desbetreffende optie of knop te bekijken.

Een bron selecteren

U kunt afdrukken op bron (lade) of op soort of formaat. Voer de volgende stappen uit om op bron af te drukken. Bij besturingssystemen van Macintosh zijn soorten en formaten samen te vinden via het pop-upmenu **Papierbron**.

- Windows: selecteer indien mogelijk de Bron (lade) in het dialoogvenster **Print** in uw softwareprogramma. Kies anders een lade via het veld **Bron is** op het tabblad **Papier** in de printerdriver.
- Mac OS 9.2.2: selecteer in het dialoogvenster **Print** een lade via het pop-upmenu **Papierbron** in het pop-upmenu **Algemeen**.
- Mac OS 10.2 en 10.3: selecteer in het dialoogvenster **Print** de lade of het soort afdruk materiaal in het pop-upmenu **Papierinvoer**.

Een soort of formaat selecteren

U kunt afdrukken op bron (lade) of op soort of formaat. Als u op speciale afdrukmaterialen afdrukt, zoals zwaar papier, is het belangrijk op soort (of formaat voor enveloppen) af te drukken voor het beste resultaat. Voer de volgende stappen uit om op soort of formaat af te drukken. Bij besturingssystemen van Macintosh zijn soorten en formaten samen te vinden via het pop-upmenu **Papierbron**.

- Windows: selecteer een papiersoort in het veld **Type is** op het tabblad **Papier** in de printerdriver. Of kies een formaat via het veld **Formaat is**. Bij sommige soorten papier zoals briefhoofdpapier of enveloppen, kiest u zowel soort als formaat.
- Mac OS 9.2.2: selecteer in het dialoogvenster **Print** een soort via het pop-upmenu **Papierbron** in het vervolgkeuzemenu **Algemeen**.
- Mac OS 10.2 en 10.3: selecteer in het dialoogvenster **Print** de lade of het soort afdruk materiaal in het vervolgkeuzemenu **Papierinvoer**.

Afdrukken in grijschaal

Een document met kleuren wordt automatisch in kleur afgedrukt. U kunt de printer echter ook zo instellen dat een document met kleuren alleen in grijschaal (zwart-wit) wordt afgedrukt.

- Windows: selecteer de optie **Afdrukken in grijschaal** op het tabblad **Kleur** van het printerstuurprogramma.
- Mac OS: in het dialoogvenster **Print** selecteert u het tabblad **Kleuropties**, en vervolgens selecteert u het keuzeveld **Kleuren als grijs afdrukken**.

Watermerken maken en gebruiken

Gebruik de optie Watermerk om de tekst aan te geven die 'onder' (op de achtergrond van) een bestaand document moet worden aangebracht. Zo kunt u bijvoorbeeld in grote letters 'concept' of 'vertrouwelijk' diagonaal afdrukken op de eerste pagina of op alle pagina's van het document. U kunt de kleur, positie en tekst van het watermerk wijzigen.

Opmerking

Als u werkt met Windows 2000 of XP, moet u beschikken over beheerdersrechten om watermerken te kunnen maken. U hoeft geen beheerdersrechten te hebben om bestaande watermerken aan documenten toe te voegen.

- Windows: ga naar de opties voor **Watermerk** via het tabblad **Effecten** van uw printerdriver.
- Mac OS: ga naar de opties voor **Watermerk** van het vervolgkeuzemenu voor watermerken/sjablonen in het dialoogvenster **Print**. (In OS X worden watermerken mogelijk niet ondersteund.)

Meerdere pagina's op één vel afdrukken (N-per-vel)

Met N-per-vel afdrukken kunt u meerdere pagina's op één vel papier afdrukken. De pagina's worden verkleind afgedrukt. U kunt maximaal negen pagina's per vel opgeven, die standaard als volgt op het vel worden gerangschikt. U kunt tevens opgeven of om elke pagina een kader moet verschijnen.

- Windows: ga naar de instelling **Pagina's per vel** op het tabblad **Afwerking** van de printerdriver.
- Mac OS: ga naar **Pagina's per vel** via het pop-upmenu **Layout** in het dialoogvenster **Print**.

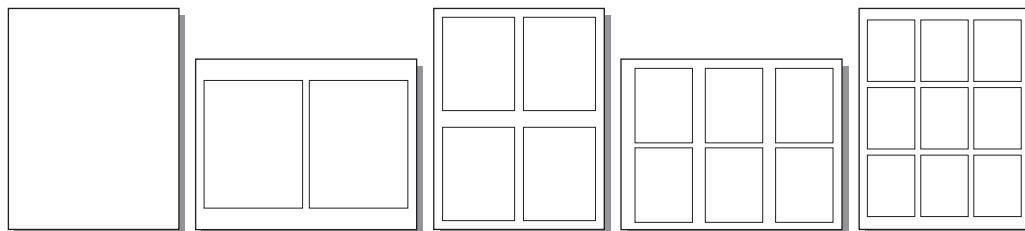

Snelinstellingen maken en gebruiken

Gebruik Snelinstellingen om de huidige driverinstellingen zoals afdrukrichting, N-per-vel afdrukken of papierbron op te slaan voor later gebruik. U kunt maximaal 30 Snelinstellingen opslaan. De Snelinstellingen kunnen voor het gemak via de meeste tabbladen van de printerdriver worden opgeslagen en geselecteerd.

Opmerking

Als u werkt met Windows 2000, moet u beschikken over beheerdersrechten om Snelinstellingen te kunnen opslaan.

- Windows: u kunt Snelinstellingen maken via de meeste tabbladen van de printerdriver. Daarna kunt u de Snelinstellingen openen via het tabblad **Afwerking** in de printerdriver.
- Mac OS: deze functie wordt niet ondersteund.

Verkleinen of vergroten (Aanpassen aan pagina)

Gebruik de optie **Aanpassen aan pagina** om het document volgens een bepaald percentage van de normale grootte af te drukken. Tevens hebt u de mogelijkheid de schaal van het document zodanig te veranderen dat het op papier van elk ondersteund formaat past.

- Windows: ga naar de instellingen voor **Aanpassen aan pagina** op het tabblad **Effecten** van de printerdriver.
- Mac OS: ga naar de instellingen voor Verkleinen en vergroten (**Schalen**) via het dialoogvenster **Pagina-instelling**.

Afdruksnelheid maximaliseren voor papier van het formaat Letter

De printer kan maximaal 20 ppm in zwart-wit afdrukken op papier in Letter-formaat. Dit gebeurt automatisch bij het afdrukken op Letter-formaat vanuit lade 2.

Voor lade 1 is de fabrieksinstelling van de printer voor het afdrukken ingesteld op 19 ppm in zwart-wit op papier van het formaat Letter. Als u een afdruksnelheid van 20 ppm wilt bereiken in lade 1, stelt u lade 1 in op **Letter**. Om het formaat in lade 1 in te stellen, opent u de HP Werkset, klikt u op het tabblad **Instellingen, Apparaat configureren** en klikt u vervolgens op **Papierverwerking**. Stel het formaat van lade 1 in op **Letter**.

Wanneer lade 1 is geconfigureerd voor **Letter** en een afdraktaak is op een ander formaat afdruk materiaal ingesteld, zoals enveloppen, zal het foutlampje gaan knipperen totdat u het juiste soort afdruk materiaal in lade 1 hebt geplaatst en op **ENTER** drukt.

Als u een afdruksnelheid van 20 ppm (19 ppm voor A4) wilt bereiken, moet u het apparaat instellen op afdrukken in grijsschaal. Zie [Afdrukken in grijsschaal](#) voor meer informatie.

Een uitvoerlade selecteren

De printer heeft een bovenste uitvoerbak en achterste uitvoerlep voor afdrucken via een rechte papierbaan. De bovenste uitvoerbak wordt gebruikt wanneer de achterste uitvoerlep gesloten is. De achterkant van de printer wordt gebruikt wanneer de achterste uitvoerlep open is.

- Gebruik de bovenste uitvoerbak voor de meeste afdruktaken, inclusief afdrucken op papier met gemiddeld gewicht, briefhoofdpapier en transparanten. De bovenste uitvoerbak maximaal 125 vellen papier bevatten. Opstapeling van meer dan 125 vellen kan papierstoringen veroorzaken.
- Gebruik de achterste uitvoerlep (rechte papierbaan) bij problemen met afdrucken naar de bovenste uitvoerbak of op afdrukmateriaal als kaarten, enveloppen, etiketten of fotopapier. Verwijder elk vel zodra het uit de printer komt.

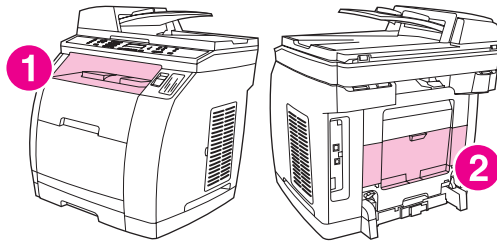

- 1 bovenste uitvoerbak
- 2 achterste uitvoerlep

Een aangepast papierformaat instellen

Gebruik de functie voor aangepast papierformaat voor het afdrukken op papier dat afwijkt van de standaardformaten.

- Windows: probeer deze instelling via **één** van de volgende locaties te wijzigen (in de aangegeven volgorde): het dialoogvenster **Pagina-instelling** in het programma, het dialoogvenster **Afdrukken** in het programma, of het tabblad **Papier** in de printerdriver.
- Mac OS 9.2.2: ga naar de functies voor aangepast papier via het dialoogvenster **Pagina-instelling**. Kies in het pop-upmenu **Paginakenmerken** de optie **Aangepast papierformaat**.
- Mac OS 10.2 en 10.3: klik op **Archief**, en klik vervolgens op **Pagina-instelling** om een aangepast papierformaat in te stellen. Klik in het menu op **Paginakenmerken** en selecteer **Aangepast papierformaat**.

Afdrukken op speciaal afdruk materiaal

Volg deze richtlijnen bij het afdrukken op speciaal afdruk materiaal.

Opmerking

Gebruik de achterste uitvoerklap (rechte papierbaan) bij het afdrukken op speciaal afdruk materiaal.

Glanzend papier

- In het softwareprogramma of de printerdriver selecteert u **Glanzend** als het soort afdruk materiaal, of drukt u af uit een lade die is geconfigureerd voor glanzend papier.
Selecteer **Glanzend** voor afdruk materiaal met een gewicht van max. 105 g/m².
Selecteer **Zwaar glanzend** voor afdruk materiaal met een gewicht van max. 120 g/m².
- Omdat deze instelling van invloed is op alle afdruktaken, is het belangrijk de standaardinstellingen van de printer te herstellen nadat de afdruktaak is voltooid.

Opmerking

HP raadt aan HP Color Zachtglanzend laserpapier te gebruiken in deze printer. HP-producten zijn zo ontwikkeld dat deze in combinatie met elkaar de best mogelijke resultaten garanderen. Als in deze printer ander papier dan HP Color Zachtglanzend papier wordt gebruikt, kan de afdrukkwaliteit afnemen.

Gebruik alleen glanzend papier dat is ontworpen voor gebruik met HP Color LaserJet-printers. Glanzend papier voor inkjetprinters wordt niet ondersteund voor dit apparaat.

Gekleurd papier

- Gekleurd papier moet dezelfde hoge kwaliteit als wit kopieerpapier hebben.
- Gebruikte pigmenten moeten bestand zijn tegen een temperatuur van 190°C, de fusertemperatuur van de printer.
- Gebruik geen papier met een gekleurde coating die na de productie van het papier is aangebracht.
- De printer maakt verschillende kleuren door inktstippen over elkaar heen en op verschillende afstanden van elkaar af te drukken. Verschillen in tinten of kleuren van het papier beïnvloeden de tinten van de afgedrukte kleuren.

Vorbedrukte formulieren en briefhoofdpapier

Neem de volgende punten in acht bij het afdrukken op vorbedrukte formulieren en briefhoofdpapier:

- Formulieren en briefhoofdpapier moeten zijn bedrukt met hittebestendige inkt die niet smelt, verdampt of gevaarlijke gassen uitstoot bij blootstelling gedurende 0,1 seconde aan de fusertemperatuur van de printer (ongeveer 190°C).
- De inkt moet niet brandbaar zijn en mag geen schade veroorzaken aan de printerrollen.
- Formulieren en briefhoofdpapier moeten zijn verzegeld in een vochtbestendige verpakking om kwaliteitsverlies tijdens de opslag te voorkomen.
- Voordat u vorbedrukt papier zoals formulieren en briefhoofdpapier in de printer plaatst, controleert u of de inkt op het papier droog is. Door de temperatuur van de fuser kan natte inkt loslaten van vorbedrukt papier.

- Bij dubbelzijdig afdrukken op de HP Color LaserJet 2820/2830/2840 all-in-one plaatst u voorbedrukte formulieren en briefhoofdpapier in lade 2 met de afdrukzijde omhoog en de bovenzijde eerst in de lade. In lade 1 plaatst u voorbedrukte formulieren en briefhoofdpapier met de afdrukzijde omlaag en de onderzijde eerst in de lade.
- Bij enkelzijdig afdrukken plaatst u voorbedrukte formulieren en briefhoofdpapier in lade 2 met de afdrukzijde omlaag en de bovenzijde van het papier eerst in de printer. In lade 1 plaatst u voorbedrukte formulieren en briefhoofdpapier in de lade met de afdrukzijde omhoog en de bovenzijde (korte zijde) eerst in de printer.

Enveloppen

Opmerking

Enveloppen kunnen alleen vanuit lade 1 worden afgedrukt. Stel het formaat van het afdruk materiaal in de lade in op het specifieke formaat van de envelop.

Volg de onderstaande richtlijnen voor goede afdrukresultaten op enveloppen en om papierstoringen in de printer te voorkomen:

- Plaats niet meer dan tien enveloppen tegelijk in lade 1.
- Het papier van de envelop mag niet zwaarder zijn dan 90 g/m².
- Enveloppen moeten plat zijn.
- Gebruik geen enveloppen met vensters of klemmetjes.
- Enveloppen mogen niet gekreukeld zijn, inkepingen hebben of anderszins beschadigd zijn.
- Enveloppen met verwijderbare kleefstroken moeten lijm bevatten die bestand is tegen de hitte en druk van de fuser.
- Enveloppen moeten met de afdrukzijde omhoog en de bovenzijde van de envelop naar links worden geplaatst. De korte zijde moet eerst in de printer worden geplaatst.

Zwaar papier

- Alle laden zijn geschikt voor zwaar afdruk materiaal tot een maximaal gewicht van 105 g/m².
- Gebruik kaarten alleen in lade 1 (135 g/m² tot 216 g/m²).
- Selecteer in het softwareprogramma of de printerdriver **Zwaar** (106 g/m² tot 163 g/m²) of **Kaarten** (135 g/m² tot 216 g/m²) als soort afdruk materiaal of druk af vanuit een lade die is geconfigureerd voor zwaar papier. Omdat deze instelling van invloed is op alle afdruktaken, is het belangrijk de standaardinstellingen van de printer te herstellen nadat de afdruktaak is voltooid.

VOORZICHTIG

Gebruik in het algemeen geen papier dat zwaarder is dan de afdruk materiaalspecificaties voor deze printer. Te zwaar afdruk materiaal kan invoerproblemen, papierstoringen, een lage afdrukkwaliteit of zware mechanische slijtage veroorzaken. Bepaalde zware afdruk materialen, zoals HP Cover Stock, kunnen echter zonder problemen worden gebruikt.

HP LaserJet Tough paper

Volg de onderstaande richtlijnen wanneer u op HP LaserJet Tough papier afdrukt:

- Pak het HP LaserJet Tough papier altijd bij de randen vast. Vettige vingerafdrukken op HP LaserJet Tough papier kunnen de afdrukkwaliteit aantasten.
- Gebruik alleen HP LaserJet Tough papier voor deze printer. HP producten zijn zo ontwikkeld dat deze in combinatie met elkaar de best mogelijke resultaten garanderen.
- In het softwareprogramma of de printerdriver selecteert u **Dik papier** als het soort afdruk materiaal, of drukt u af uit een lade die geconfigureerd is voor HP LaserJet Tough papier.

Etiketten

Opmerking

Selecteer in het softwareprogramma of de printerdriver **Etiketten** als het soort afdruk materiaal of configureer lade 1 voor etiketten.

Volg de volgende richtlijnen bij het afdrukken van etiketten:

- Controleer of het kleefmiddel bestand is tegen een temperatuur van of 190°C gedurende 0,1 seconde.
- Controleer of er geen kleefmiddel vrijligt tussen de etiketten. Door vrijliggend kleefmiddel kunnen etiketten tijdens het afdrukken loslaten, waardoor papierstoringen kunnen ontstaan. Vrijliggend kleefmiddel kan ook onderdelen van de printer beschadigen.
- Voer een vel etiketten niet opnieuw in.
- Controleer of de etiketten plat liggen.
- Gebruik geen etiketten met kreukels, bobbelen of andere beschadigingen.

Transparanten

Volg de volgende richtlijnen bij het afdrukken van transparanten:

- Pak transparanten bij de randen vast. Vettige vingerafdrukken op de transparant kunnen de afdrukkwaliteit aantasten.
- Gebruik alleen overhead transparanten die voor deze printer worden aanbevolen. HP raadt aan HP Color LaserJet Transparanten te gebruiken in deze printer. HP-producten zijn zo ontwikkeld dat deze in combinatie met elkaar de best mogelijke resultaten garanderen.
- In het softwareprogramma of de printerdriver selecteert u **Transparanten** als het soort afdruk materiaal, of drukt u af uit een lade die geconfigureerd is voor transparanten.

VOORZICHTIG

Gebruik alleen transparanten die zijn ontworpen voor gebruik met HP Color LaserJet-printers. Inkjet- en monochrome transparanten worden niet ondersteund voor dit apparaat. Transparant afdruk materiaal dat niet voor Color Laserjet-printers is bedoeld, kan de printer beschadigen.

De eerste pagina op ander papier afdrukken

De eerste pagina afdrukken op ander papier is handig als u bijvoorbeeld een brief afdruckt waarbij op de eerste pagina briefhoofdpapier wordt gebruikt en voor de volgende pagina's blanco papier. Het formaat voor alle pagina's van de afdrucktaak moet in de printerdriver hetzelfde zijn.

- Windows: probeer deze instelling via **één** van de volgende locaties te wijzigen (in de aangegeven volgorde): het dialoogvenster **Pagina-instelling** in het programma, het dialoogvenster **Afdrukken** in het programma, of het tabblad **Papier** in de printerdriver.
- Mac OS 9.2.2: selecteer in het pop-upmenu **Algemeen** in het dialoogvenster **Print** de optie **Eerste pagina uit**. Selecteer vervolgens de bron voor de eerste pagina.
- Mac OS 10.2 en 10.3: selecteer in het vervolgmenu **Papierinvoer** in het dialoogvenster **Print** de optie **Eerste pagina uit**. Selecteer vervolgens de bron voor de eerste pagina.

Dubbelzijdig afdrukken (handmatig dubbelzijdig afdrukken)

Voor dubbelzijdig afdrukken op papier moet u het papier handmatig na het afdrukken van de eerste zijde opnieuw in de printer plaatsen.

VOORZICHTIG

Etiketten of transparanten niet aan beide zijden bedrukken. Dit kan papierstoringen veroorzaken en de printer beschadigen.

Opmerking

Macintosh-besturingssystemen ondersteunen geen handmatig dubbelzijdig afdrukken.

Handmatig dubbelzijdig afdrukken

1. Plaats voldoende papier in een van de laden om de taak te kunnen afdrukken. Als u speciaal papier gebruikt, zoals briefhoofdpapier, plaatst u dit op een van de volgende manieren.
 - Voor lade 1 plaatst u het briefhoofdpapier met de afdrukszijde omlaag en de onderzijde eerst in de printer.
 - In optionele lade 2 plaatst u briefhoofdpapier met de afdrukszijde omhoog en de bovenzijde wijzend naar de achterkant van de lade.

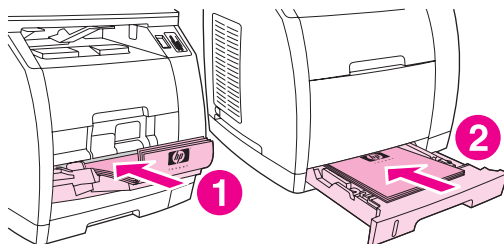

- 1 lade 1
- 2 optionele lade 2

2. In de printerdriver selecteert u de optie **Dubbelzijdig afdrukken** en verstuurt u de afdruktask om af te drukken.
3. Zodra de taak voltooid is, verwijdert u het blanco papier uit lade 1. Plaats de afgedrukte stapel met de blanco zijde omhoog en de bovenrand eerst in de printer. Druk de tweede zijde af vanuit lade 1.

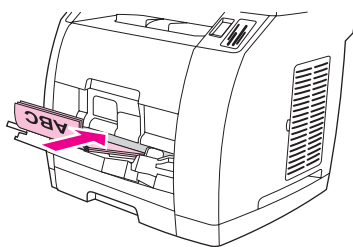

4. Druk op **ENTER** om verder te gaan met afdrukken.

Folders afdrukken

Opmerking

Folders afdrukken wordt niet ondersteund voor Macintosh.

U kunt folders afdrukken op afdruk materiaal van letter-, legal-, of A4-formaat.

Folders afdrukken

1. Laad het afdruk materiaal in de invoerladen voor afdruk materiaal.

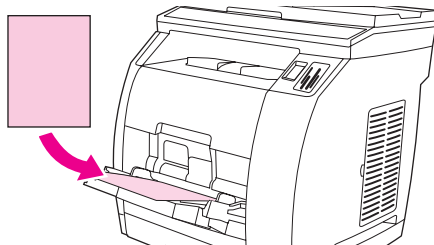

2. Open de apparaateigenschappen in het softwareprogramma (printerdriver).
3. Op het tabblad **Afwerking** selecteert u **Dubbelzijdig afdrukken**.

Opmerking

Als de optie **Dubbelzijdig afdrukken** grijs is weergegeven of niet beschikbaar is, opent u de apparaateigenschappen (printerdriver). Zie [Software tips](#) voor instructies. Op het tabblad **Apparaatinstellingen** of **Configureren** selecteert u de optie om handmatig dubbelzijdig afdrukken toe te staan en klikt u op **OK**. Herhaal stap 2 en 3.

Niet alle apparaatfuncties zijn beschikbaar voor alle printerdrivers of besturingssystemen. Zie de online Help in de eigenschappen van het apparaat (driver) voor informatie over de beschikbare functies van de driver.

4. Stel het aantal pagina's per vel in op twee. Selecteer de gewenste bindoptie en klik op **OK**.
5. Druk de folder af.
6. Nadat een zijde is afgedrukt, verwijdert u het overgebleven papier uit de invoerlade en legt u het weg tot de folder is afgedrukt.

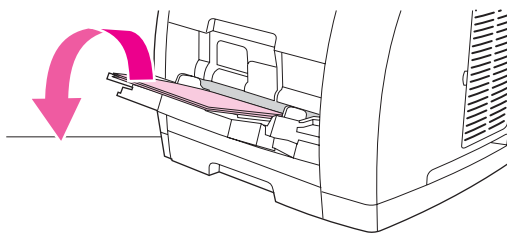

7. Leg de afgedrukte pagina's met de afdrukszijde omlaag en zorg dat de stapel recht ligt.

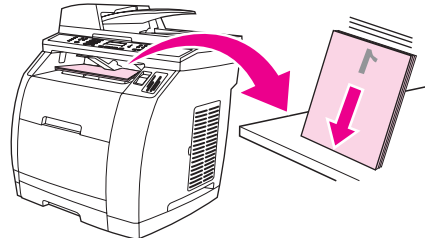

8. Plaats de pagina's met zijde één opnieuw in de invoerlade. Zijde één moet naar beneden gericht zijn, met de bovenrand in de richting van de invoer.

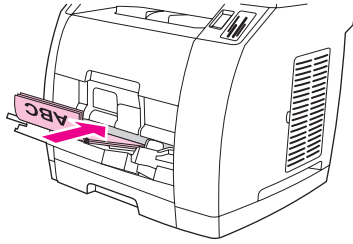

9. Klik op **OK** (in het computerscherm) en wacht totdat zijde twee is afgedrukt.
10. Vouw de pagina's en niet ze aan elkaar.

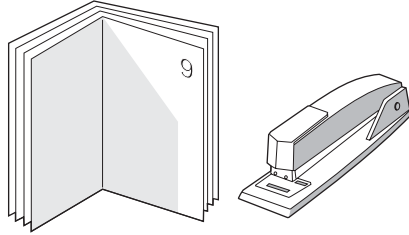

Afdruktaken annuleren

Als er een taak wordt afgedrukt, kunt u deze onderbreken door op **ANNULEREN** op het bedieningspaneel te drukken.

VOORZICHTIG

Als u op de knop **ANNULEREN** drukt, wordt de taak die op dat moment wordt afgedrukt, gewist. Als u op **ANNULEREN** drukt terwijl er meerdere processen worden uitgevoerd (er wordt bijvoorbeeld een document afgedrukt terwijl er een fax wordt ontvangen) dan wordt het proces gewist dat wordt weergegeven op het bedieningspaneel.

U kunt ook een afdruktaak annuleren vanuit een softwareprogramma of een afdrukwachtrij.

Als u een afdruktaak direct wilt onderbreken, moet u het resterende papier uit de lade van het apparaat halen. Nadat het afdrukken is onderbroken, beschikt u over de volgende opties:

- **Bedieningspaneel:** als u de afdruktaak wilt annuleren, drukt u één maal op **ANNULEREN** op het bedieningspaneel.
- **Softwareprogramma:** doorgaans wordt er korte tijd een dialoogvenster op het scherm weergegeven waarin u de afdruktaak kunt annuleren.
- **Afdrukwachtrij van Windows:** als een afdruktaak in een afdrukwachtrij (computergeheugen) of printerspooler staat, kunt u de taak daar wissen.
 - **Windows 98, Windows ME (Millennium) of Windows 2000:** ga naar het dialoogvenster **Printer**. Klik op **Start**, klik op **Instellingen** en vervolgens op **Printers**. Dubbelklik op het pictogram van het apparaat om het venster te openen, selecteer de afdruktaak en klik op **Verwijderen**.
 - **Windows XP:** klik op **Start** en vervolgens op **Printers en faxapparaten**. Dubbelklik op het pictogram van het apparaat om het venster te openen, selecteer de afdruktaak en klik op **Verwijderen**.
- **Afdrukwachtrij (Macintosh):** open de afdrukwachtrij door te dubbelklikken op het pictogram van de printer in de **Zoeker**. Selecteer de afdruktaak en klik op **Prullenmand**.

6

Afdrukken in kleur

In dit hoofdstuk vindt u informatie over hoe het apparaat prachtige afdrukken in kleur levert. Tevens wordt hier omschreven hoe u de best mogelijke kleurafdrukken kunt maken. De volgende onderwerpen komen aan bod:

- [De kleurinstellingen wijzigen](#)
- [Kleur gebruiken](#)
- [Kleuropties beheren](#)
- [Kleuren afstemmen](#)

De kleurinstellingen wijzigen

Wanneer u in kleur afdrukt, worden de optimale kleurinstellingen automatisch in de printerdriver ingesteld. U kunt echter handmatig aanpassen hoe tekst, afbeeldingen en foto's in kleur worden afgedrukt. Zie [Kleuropties beheren](#) voor meer informatie.

- Windows: klik in het tabblad **Kleur** van de printerdriver op **Instellingen**.
- Mac OS 9.2.2: selecteer in het dialoogvenster **Print** het tabblad **Kleuropties** of het tabblad **Kleurafstemming**.
- Mac OS 10.2 en 10.3: klik in het dialoogvenster **Print** op het tabblad **Kleuropties** en vervolgens op de knop **Geavanceerde opties weergeven**.

Kleur gebruiken

Dit apparaat zorgt voor prachtige afdrukken in kleur. De printer biedt een combinatie van automatische kleurenfuncties waarmee uitstekende resultaten worden bereikt voor algemene gebruikers, plus geavanceerde hulpmiddelen voor ervaren kleurgebruikers.

Het apparaat biedt zorgvuldig ontworpen en geteste kleurentabellen voor een zuivere, accurate weergave van alle afdrukbare kleuren.

Keuze van afdruk materiaal

Voor de beste kleuren en beeldkwaliteit is het belangrijk om in het printermenu of via het bedieningspaneel van de printer de juiste papiersoort te selecteren. Zie [Specificaties afdruk materiaal](#) voor meer informatie.

HP ImageREt 2400

HP ImageREt 2400 is een technologie waarmee u de beste afdrukkleurkwaliteit kunt realiseren zonder eerst driverinstellingen te moeten wijzigen of te moeten zoeken naar de juiste balans tussen afdrukkwaliteit, prestatie en geheugen. Met ImageREt 2400 worden afbeeldingen en tekst haarscherp afgedrukt met behulp van laserafdrukken.

HP ImageREt 2400 levert een geëmuleerde laserklassekwaliteit van 2400 dpi door middel van een multilevel afdrukproces. Dit proces regelt de kleuren nauwkeurig door maximaal vier kleuren binnen één pixel te combineren en de hoeveelheid toner in een bepaald gebied te variëren. Hierdoor kunnen met ImageREt 2400 en de resolutie van 600 x 600 dpi miljoenen gelijkmatige kleuren worden gecreëerd.

Kleuropties beheren

Wanneer u de kleuropties op **Automatisch** instelt, krijgt u over het algemeen de beste afdrukkwaliteit voor documenten in kleur. Misschien wilt u in sommige gevallen echter een kleurendocument afdrukken in grijschaal (zwart en grijs tinten) of één van de kleuropties van het apparaat wijzigen.

- Windows: druk af in grijs tinten of wijzig de kleuropties met de instellingen op het tabblad **Kleur** in de printerdriver.
- Mac OS 9.2.2: druk af in grijs tinten of wijzig de kleuropties met behulp van het pop-upmenu **Kleurafstemming** in het dialoogvenster **Print**.
- Mac OS 10.2, 10.3: druk af in grijs tinten of wijzig de kleuropties door **Kleuropties** te selecteren en vervolgens te klikken op **Geavanceerde opties weergeven** in het dialoogvenster **Print**.

Afdrukken in grijschaal

Als u de optie **Afdrukken in grijschaal** in de printerdriver kiest, wordt uw document in zwart en grijs tinten afgedrukt. Deze optie is handig voor het afdrukken van kleurendocumenten die u wilt kopiëren of faxen.

Wanneer **Afdrukken in grijschaal** is geselecteerd, schakelt de printer over naar de modus voor afdrukken in zwart-wit. Met deze optie wordt de slijtage van de kleureninktpatronen verminderd.

Kleuren automatisch of handmatig aanpassen

De kleuraanpassingsoptie **Automatisch** dient voor het optimaliseren van neutrale grijs tinten, halftonen en randverbeteringen in de verschillende elementen van een document. Meer informatie vindt u in de Help-informatie van de printerdriver.

Opmerking

Automatisch is de standaardinstelling en wordt aanbevolen voor het afdrukken van alle kleurendocumenten.

Met de kleuraanpassingsoptie **Handmatig** kunt u zelf neutrale grijs tinten, halftonen en randverbeteringen voor tekst, illustraties en foto's aanpassen. Voor toegang tot de handmatige kleuropties op het tabblad **Kleur**, selecteert u **Handmatig** en klikt u vervolgens op **Instellingen**.

Handmatige kleuropties

Gebruik de handmatige kleuraanpassing voor het individueel aanpassen van **Kleur** (of **Kleurafstemming**) en **Halftoon**-opties.

Opmerking

Door sommige softwareprogramma's worden tekst en illustraties in rasterafbeeldingen omgezet. In die gevallen zal de instelling **Foto's** ook tekst en illustraties beheren.

Halftoonopties

Halftoon is de methode waarbij het apparaat de vier primaire kleuren (cyaan, magenta, geel en zwart) mengt in gevarieerde proporties om vervolgens miljoenen kleuren te creëren. Halftoonopties beïnvloeden de resolutie en helderheid van uw kleurenitvoer. Er zijn twee halftoonopties, namelijk **Gelijkmatig** en **Gedetailleerd**.

- De optie **Gelijkmatig** geeft betere resultaten voor grote, effen oppervlakken. Ook foto's worden verbeterd door het geleidelijke overgaan van fijne kleurnuances. Kies deze optie wanneer effen en gelijkmatige vlakken de belangrijkste attributen zijn.
- De optie **Gedetailleerd** is nuttig voor tekst en afbeeldingen die scherpe scheidingen tussen lijnen en kleuren vereisen, zoals afbeeldingen met een patroon of veel details. Kies deze optie wanneer scherpe randen en details het belangrijkste zijn.

Neutrale grijstinten

De instelling **Neutrale grijstinten** stelt de methode vast die gebruikt wordt voor het creëren van grijze kleuren die in tekst, illustraties en foto's worden gebruikt.

- **Alleen zwart** genereert neutrale kleuren (grijstinten en zwart) met alleen zwarte toner. Bij deze optie weet u zeker dat neutrale kleuren geen kleurencontrast hebben en dat tekst en afbeeldingen de optimale kwaliteit hebben.
- **Vier kleuren** genereert neutrale kleuren door de vier kleuren toner te combineren. Deze optie produceert gelijkmatige verlooptinten en veranderingen naar niet-neutrale kleuren. Hiermee wordt tevens het donkerste zwart geproduceerd.

RGB-kleur

De optie **RGB-kleur** bepaalt hoe de kleuren worden weergegeven.

- **Standaard.** Bij deze optie worden RGB-kleuren geïnterpreteerd als standaard rood-groen-blauw (RGB), wat door de meeste softwarebedrijven en organisaties, zoals Microsoft en het World Wide Web Consortium, als standaard wordt beschouwd. sRGB verruimt de mogelijkheden van gebruikers om de kleuren van apparaat, computer, monitor en andere invoerapparaten (scanners, digitale camera's) beter op elkaar af te stemmen, ook als zij geen expert zijn op het gebied van kleur. Zie <http://www.w3c.org> voor meer informatie.
- **Levendig.** Deze optie zorgt ervoor dat het apparaat de kleurverzadiging in de middentonen verhoogt. Objecten met valse kleuren worden met vollere kleuren afgedrukt. Deze waarde wordt aanbevolen voor het afdrucken van zakelijke afbeeldingen.
- **Apparaat.** Hierbij wordt het apparaat ingesteld op het afdrucken van RGB-gegevens in onbewerkte apparaatmodus. Als u foto's juist wilt weergeven als deze optie is geselecteerd, moet u de kleuren beheren in het programma waarin u werkt of in het besturingssysteem.
- **Afbeelding.** Deze optie instrueert het apparaat om de kleurweergave van een op film gebaseerde foto optimaal af te stemmen. Deze waarde wordt aanbevolen voor afbeeldingen en is standaard ingesteld wanneer u rechtstreeks afdrukt vanaf de geheugenkaartsleuf.

Kleuren afstemmen

Het afstemmen van de kleuren van de afdruk op de kleuren op het beeldscherm is een heel ingewikkeld proces, omdat printers en computermonitoren verschillende methoden gebruiken voor het produceren van kleuren. Monitoren **geven kleuren weer** door middel van lichtpixels met gebruikmaking van een RGB-kleurenproces (rood, groen en blauw); printers **drukken kleuren af** door gebruik te maken van een CMYK-proces (cyaan, magenta, geel en zwart).

Het afstemmen van de afgedrukte kleuren op de kleuren op het scherm wordt beïnvloed door de volgende factoren:

- afdrukmetaal
- apparaatkleurstoffen (bijvoorbeeld inkt en toners)
- afdrukproces (bijvoorbeeld inktjet-, kleurendrukkers- of lasertechnologie)
- licht van boven
- programma's
- printerdrivers
- besturingssysteem van de computer
- monitoren
- videokaarten en drivers
- werkomgeving (zeer vochtig of zeer droog)
- persoonlijke verschillen in de kleurenperceptie

Houd deze factoren in gedachten als de kleuren op uw scherm niet volmaakt overeenkomen met de afgedrukte kleuren. De beste methode om de kleuren op uw scherm te laten overeenkomen met die van uw apparaat, is uw documenten af te drukken in sRGB-kleuren. De printer gebruikt sRGB en optimaliseert de uitvoer van kleuren automatisch.

Voor meer informatie over het oplossen van problemen met het afdrukken van kleuren, raadpleegt u [Problemen met kleurendocumenten oplossen](#).

7

Kopiëren

Gebruik de volgende instructies om kopeertaken vanaf het apparaat uit te voeren:

- [Kopeertaken starten](#)
- [Kopeertaken annuleren](#)
- [De kopeer kwaliteit aanpassen](#)
- [De instelling voor lichter/donkerder \(contrast\) aanpassen](#)
- [Kopeën verkleinen of vergroten](#)
- [De sorteering wijzigen](#)
- [Het aantal kopeën wijzigen](#)
- [Foto's, dubbelzijdige originelen of boeken kopeën](#)

Opmerking

Een groot aantal functies dat in dit hoofdstuk wordt beschreven, kan ook met de HP Werkset worden uitgevoerd. Zie de on line Help bij de HP Werkset voor meer informatie over de HP Werkset.

Kopieertaken starten

Lees de volgende aanwijzingen om te kopiëren met het apparaat.

1. Plaats het origineel (één pagina tegelijk) met de bedrukte zijde naar beneden en met de linkerbovenhoek van het document in de rechteronderhoek van de glasplaat.

of

Plaats het origineel met de bedrukte zijde naar boven in de automatische documentinvoer. Voor het kopiëren van documenten met meerdere pagina's kunt u het beste de automatische documentinvoer gebruiken.

2. Druk op **STARTEN IN ZWART-WIT** of **STARTEN IN KLEUR** op het bedieningspaneel om te beginnen met kopiëren.
3. Herhaal deze stappen voor elke kopie.

Zie [Documenten op de scan plaatsen](#) voor meer informatie over het plaatsen van originelen op de flatbedscanner of in de automatische documentinvoer.

Opmerking

Als er gelijktijdig originelen in de automatische documentinvoer en op de flatbedscanner zijn geplaatst, wordt automatisch het origineel in de automatische documentinvoer gescand.

Kopieertaken annuleren

Als u een kopieertaak wilt annuleren, drukt u op **ANNULEREN** op het bedieningspaneel. Als er meer dan één proces wordt uitgevoerd, wordt het proces dat wordt weergegeven op het bedieningspaneel gewist wanneer u op **ANNULEREN** drukt.

Opmerking

Als u een kopieertaak annuleert, moet u het origineel van de flatbedscanner of uit de automatische documentinvoer verwijderen.

De kopieerkwaliteit aanpassen

De fabrieksinstelling voor de kopieerkwaliteit is **Tekst**. Deze instelling is het meest geschikt voor documenten die voornamelijk tekst bevatten.

Wanneer u een foto of afbeelding kopieert, kunt u de instelling **Foto** selecteren om de kwaliteit van de kopie te verbeteren. Voor documenten met zowel tekst als afbeeldingen selecteert u **Gemengd**.

Wanneer u toner wilt besparen en de kopieerkwaliteit niet zo belangrijk is, kunt u de optie **Concept** selecteren.

Kopieerkwaliteit voor de huidige taak aanpassen

1. Druk op de knop **KWALITEIT** op het bedieningspaneel om de huidige kwaliteitsinstellingen van de kopie weer te geven.
2. Gebruik de knoppen **<** of **>** om de opties voor kwaliteitsinstellingen te weer te geven.
3. Selecteer een instelling en druk op **STARTEN IN ZWART-WIT** of **STARTEN IN KLEUR** om de selectie op te slaan en de kopieertaak te starten of druk op **ENTER** om de selectie op te slaan zonder de kopieertaak te starten.

Opmerking

De gewijzigde instelling blijft ongeveer twee minuten na het voltooien van de kopieertaak actief. Gedurende deze periode verschijnt **Instell.=Aangep.** in het display op het bedieningspaneel.

De standaardkopieerkwaliteit aanpassen

1. Op het bedieningspaneel van het apparaat drukt u op **MENU**.
2. Gebruik de knop **<** of **>** om **Kopieerinst.** te selecteren en druk vervolgens op **ENTER**.
3. Druk op **ENTER** om **Stand. kwaliteit** te selecteren.
4. Gebruik de knop **<** of **>** om de opties weer te geven.
5. Druk op **ENTER** om de selectie op te slaan.

De instelling voor lichter/donkerder (contrast) aanpassen

De instelling voor lichter/donkerder beïnvloedt het contrast van de kopie. Volg onderstaande stappen om het contrast alleen voor de huidige kopieertaak te wijzigen.

Instellingen voor lichter/donkerder (contrast) voor de huidige taak aanpassen

1. Druk op **LICHTER/DONKERDER** op het bedieningspaneel om de huidige instelling voor het contrast weer te geven.
2. Gebruik de knop **<** of **>** om de instelling aan te passen. Verplaats de schuifknop naar links als u de kopie lichter dan het origineel wilt kopiëren; verplaats de schuifknop naar rechts als u de kopie donkerder dan het origineel wilt kopiëren.
3. Druk op **STARTEN IN ZWART-WIT** of op **STARTEN IN KLEUR** om de selectie op te slaan en de kopieertaak te starten of druk op **ENTER** om de selectie op te slaan zonder de taak te starten.

Opmerking

De gewijzigde instelling blijft ongeveer twee minuten na het voltooiën van de kopieertaak actief. Gedurende deze periode verschijnt **Instell.=Aangep.** in het display op het bedieningspaneel.

De standaardinstelling voor lichter/donkerder aanpassen

Opmerking

De instelling voor lichter/donkerder (contrast) geldt voor alle kopieeropdrachten.

1. Op het bedieningspaneel van het apparaat drukt u op **MENU**.
2. Gebruik de knop **<** of **>** om **Kopieerinst.** te selecteren en druk vervolgens op **ENTER**.
3. Gebruik de knop **<** of **>** om **Licht/donker** te selecteren en druk vervolgens op **ENTER**.
4. Gebruik de knop **<** of **>** om de instelling aan te passen. Verplaats de schuifknop naar links als u alle kopieën lichter dan het origineel wilt kopiëren of verplaats de schuifknop naar rechts als u alle kopieën donkerder dan het origineel wilt kopiëren.
5. Druk op **ENTER** om de selectie op te slaan.

Kopieën verkleinen of vergroten

Met het apparaat kunt u kopieën verkleinen tot 25 procent van het origineel of vergroten tot maximaal 400 procent van het origineel. Bovendien kunt u automatisch de volgende verkleiningen of vergrotingen maken:

- **Origineel=100%**
- **Lgl > Ltr=78%**
- **Lgl > A4=83%**
- **A4 > Ltr=94%**
- **Ltr > A4=97%**
- **Voll. pag.=91%**
- **Op pag. passen**
- **2 pagina's/vel**
- **4 pagina's/vel**
- **Aangepast: 25-400%**

Opmerking

Als u de instelling **Op pag. passen** gebruikt, kunt u alleen vanaf de flatbedscanner kopiëren.

Met het gebruik van de instelling **2 pagina's/vel** of **4 pagina's/vel**, kopieert u alleen van de automatische documentinvoer (ADI). Na het selecteren van de optie **2 pagina's/vel** of **4 pagina's/vel** moet u de afdrukrichting van de pagina selecteren (staand of liggend).

Kopie voor de huidige taak verkleinen of vergroten

U kunt als volgt kopieën van de huidige taak verkleinen of vergroten.

1. Op het bedieningspaneel van het apparaat drukt u op **VERKL./VERGROTEN**.
2. Selecteer het formaat waartoe u de kopieën van deze taak wilt verkleinen of vergroten. U kunt een van de volgende formaten selecteren:

- **Origineel=100%**
- **Lgl > Ltr=78%**
- **Lgl > A4=83%**
- **A4 > Ltr=94%**
- **Ltr > A4=97%**
- **Voll. pag.=91%**
- **Op pag. passen**
- **2 pagina's/vel**
- **4 pagina's/vel**
- **Aangepast: 25-400%**

Als u **Aangepast: 25-400%** selecteert, typt u een percentage in met behulp van de alfanumerieke knoppen.

Als u **2 pagina's/vel** of **4 pagina's/vel** selecteert, selecteert u de afdrukrichting (staand of liggend).

3. Druk op **STARTEN IN ZWART-WIT** of op **STARTEN IN KLEUR** om de selectie op te slaan en de kopieertaak te starten of druk op **ENTER** om de selectie op te slaan zonder de taak te starten.

Opmerking

De gewijzigde instelling blijft ongeveer twee minuten na het voltooiën van de kopieertaak actief. Gedurende deze periode verschijnt **Instell.=Aangep.** in het display op het bedieningspaneel.

Het standaardpapierformaat in de invoerlade moet overeenkomen met het uitvoerformaat. Anders wordt mogelijk een deel van de kopie niet afgedrukt. Zie [Het standaardpapierformaat wijzigen](#) voor instructies.

Het standaardkopieerformaat wijzigen

Opmerking

Het standaardkopieerformaat is het formaat waartoe alle kopieën standaard worden verkleind of vergroot. Als u de fabrieksinstelling van **Origineel=100%** niet wijzigt, krijgen alle kopieën hetzelfde formaat als het origineel.

1. Druk op **MENU**.
2. Gebruik de knop **<** of **>** om **Kopieerinst.** te selecteren en druk vervolgens op **ENTER**.
3. Gebruik de knop **<** of **>** om **St. verkl/vergr** te selecteren en druk vervolgens op **ENTER**.
4. Gebruik de knoppen **<** of **>** om de optie voor vergroten of verkleinen van kopieën weer te geven. U kunt een van de volgende formaten selecteren:
 - **Origineel=100%**
 - **Lgl > Ltr=78%**
 - **Lgl > A4=83%**
 - **A4 > Ltr=94%**
 - **Ltr > A4=97%**
 - **Voll. pag.=91%**
 - **Op pag. passen**
 - **2 pagina's/vel**
 - **4 pagina's/vel**
 - **Aangepast: 25-400%**

Als u **Aangepast: 25-400%** selecteert, geeft u het percentage van het originele formaat op dat u doorgaans wilt gebruiken voor kopiëren.

Als u **2 pagina's/vel** of **4 pagina's/vel** selecteert, selecteert u de afdrukrichting (staand of liggend).

5. Druk op **ENTER** om uw selectie op te slaan.

De sorteerinstelling wijzigen

U kunt het apparaat zodanig instellen dat meerdere exemplaren van documenten automatisch worden gesorteerd. Als u de functie voor automatisch sorteren hebt ingeschakeld en bijvoorbeeld twee kopieën maakt van drie pagina's, worden de pagina's in deze volgorde afgedrukt: 1,2,3,1,2,3. Als de functie voor automatisch sorteren niet is ingeschakeld, worden de pagina's in deze volgorde afgedrukt: 1,1,2,2,3,3.

Als u de functie voor automatisch sorteren wilt gebruiken, mag het origineel niet te groot zijn voor het geheugen. Wanneer dit wel het geval is, wordt slechts één kopie gemaakt en wordt een bericht weergegeven dat u attent maakt op de wijziging. Als dit bericht verschijnt, kunt u de taak op een van de volgende manieren voltooien.

- Verdeel de taak in kleinere taken die minder pagina's bevatten.
- Maak slechts één kopie van het document tegelijk.
- Schakel de functie voor automatisch sorteren uit.

De sorteerinstelling die u selecteert, geldt voor alle kopieën totdat u de instelling wijzigt.

De standaardsorteerinstelling wijzigen

1. Op het bedieningspaneel van het apparaat drukt u op **MENU**.
2. Gebruik de knop **<** of **>** om **Kopieerinst.** te selecteren en druk vervolgens op **ENTER**.
3. Druk op **ENTER** om **Stand. sorteren** te selecteren.
4. Gebruik de knop **<** of **>** om **Aan** of **Uit** te selecteren.
5. Druk op **ENTER** om uw selectie op te slaan.

Opmerking

De fabrieksinstelling voor het automatisch sorteren van kopieën is **Aan**.

Het aantal kopieën wijzigen

U kunt een standaardwaarde tussen 1 en 99 opgeven voor het aantal kopieën.

Aantal kopieën voor de huidige taak wijzigen

1. Gebruik de alfanumerieke knoppen om het aantal kopieën (tussen 1 en 99) voor de huidige taak op te geven.
2. Druk op **STARTEN IN ZWART-WIT** of **STARTEN IN KLEUR** om de opdracht te starten.

Opmerking

De gewijzigde instelling blijft ongeveer twee minuten na het voltooien van de kopieertaak actief. Gedurende deze periode verschijnt **Instell.=Aangep.** in het display op het bedieningspaneel.

De standaardinstelling voor het aantal kopieën wijzigen

1. Op het bedieningspaneel van het apparaat drukt u op **MENU**.
2. Gebruik de knop **<** of **>** om **Kopieerinst.** te selecteren en druk vervolgens op **ENTER**.
3. Gebruik de knop **<** of **>** om **Standaard aantal** te selecteren en druk vervolgens op **ENTER**.
4. Gebruik de alfanumerieke knoppen om het standaard aantal kopieën (tussen 1 en 99) op te geven.
5. Druk op **ENTER** om uw selectie op te slaan.

Opmerking

De fabrieksinstelling voor het aantal kopieën is **1**.

Foto's, dubbelzijdige originelen of boeken kopiëren

Een foto kopiëren

Opmerking

Kopieer geen foto's vanaf de flatbedscanner of de automatische documentinvoer.

1. Plaats de foto met de afbeelding omlaag op de flatbedscanner en de linkerbovenhoek van de foto in de rechterbenedenhoek van het glas.

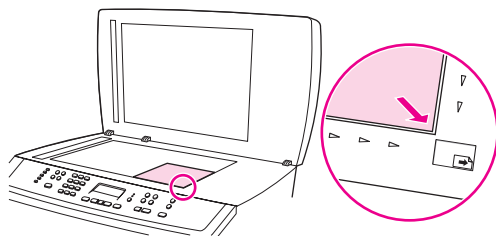

2. Sluit de klep voorzichtig.
3. Druk op **STARTEN IN ZWART-WIT** of **STARTEN IN KLEUR**.

Meerdere dubbelzijdige originelen kopiëren

1. Plaats de stapel originelen die u wilt kopiëren in de automatische documentinvoer met de bedrukte zijde naar boven en met de bovenkant van de pagina eerst in de automatisch documentinvoer.

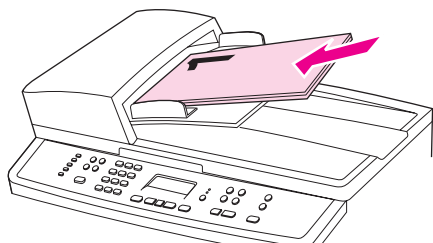

2. Druk op **STARTEN IN ZWART-WIT** of **STARTEN IN KLEUR**. De oneven pagina's worden eerst gekopieerd en afgedrukt.
3. Verwijder de stapel uit de automatische documentinvoer en plaats de stapel vervolgens opnieuw in de automatische documentinvoer met de laatste pagina boven en de bovenste paginarand in de richting van de invoer.

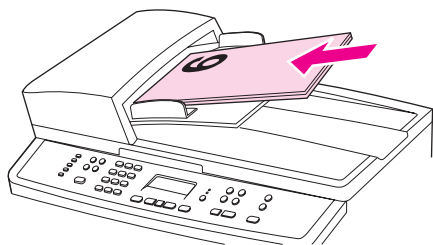

4. Druk op **STARTEN IN ZWART-WIT** of **STARTEN IN KLEUR**. De even pagina's worden eerst gekopieerd en afgedrukt.

- Sorteer de even en oneven pagina's.

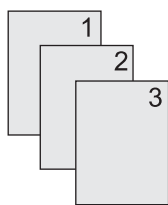

Boeken kopiëren

- Open de klep en plaats het boek op de flatbedscanner. Zorg dat de pagina die u wilt kopiëren, zich in de rechteronderhoek van de glasplaat bevindt.

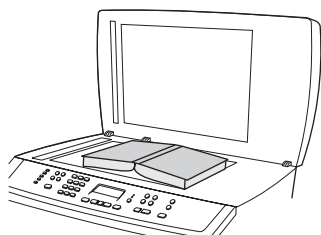

- Sluit de klep voorzichtig.

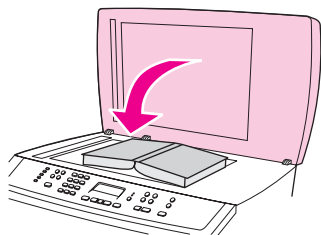

- Druk de klep voorzichtig op het boek, zodat dit tegen de glasplaat wordt gedrukt.

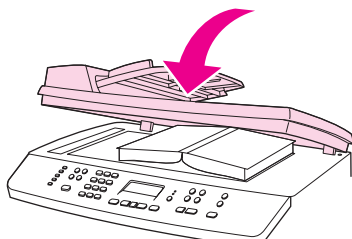

- Druk op **STARTEN IN ZWART-WIT** of op **STARTEN IN KLEUR** of kopieer het boek via een andere scanmethode. Zie [Scanmethoden](#) voor meer informatie.

8

Faxen

Lees de volgende aanwijzingen voor het uitvoeren van faxtaken:

- [De faxinstellingen opgeven](#)
- [Faxen verzenden](#)
- [Handmatig kiezen gebruiken](#)
- [Handmatig opnieuw kiezen](#)
- [Een faxtaak annuleren](#)
- [Faxen verzenden met behulp van de software](#)
- [Faxen ontvangen](#)
- [Een fax verzenden door te kiezen via een telefoon](#)
- [De standaardcontrastinstelling \(licht/donker\) wijzigen](#)
- [De standaardresolutie-instelling wijzigen](#)
- [De standaardinstelling van het glasformaat wijzigen](#)
- [De modus toonkiezen of pulskiezen selecteren](#)
- [De instellingen opnieuw kiezen wijzigen](#)
- [Faxen op uw computer ontvangen](#)
- [De antwoordmodus instellen](#)
- [Belpatronen wijzigen voor het beantwoorden van oproepen](#)
- [De instelling voor het aantal belsignalen wijzigen](#)
- [De instellingen voor automatisch verkleinen voor inkomende faxen wijzigen](#)
- [Faxnummers blokkeren of deblokkeren](#)
- [Snelkiescodes, sneltoetsen en groepkiescodes](#)
- [Tekens gebruiken](#)
- [Een kiesvoorvoegsel invoeren](#)
- [Een vertraagde fax verzenden](#)
- [De instelling detecteren kiestoon wijzigen](#)
- [Factuurcodes gebruiken](#)
- [Een fax opnieuw afdrukken](#)
- [Faxen uit het geheugen verwijderen](#)
- [Fax doorsturen gebruiken](#)
- [Een extra toestel beschikbaar maken om faxen te ontvangen](#)
- [Faxen opvragen gebruiken](#)

- [De modus stilledetectie wijzigen](#)
- [Merken van ontvangen faxen](#)
- [De foutcorrectiemodus voor faxen instellen](#)
- [De V.34-instelling wijzigen](#)

Opmerking

Een groot aantal functies dat in dit hoofdstuk wordt beschreven, kan ook met de HP Werkset worden uitgevoerd. Zie de on line Help bij de HP Werkset voor meer informatie over de HP Werkset.

De faxinstellingen opgeven

Voordat u de faxfuncties van het apparaat kunt gebruiken, moet u het volgende doen:

- De datum en tijd instellen
- De fax-kopregel instellen

Opmerking

Als u de software op de computer wilt installeren, kunt u de overige instructies in dit hoofdstuk overslaan. Het installatieprogramma van de software helpt u automatisch door de installatie van de faxinstellingen, tenzij u gebruikmaakt van Microsoft Windows® 95 of Windows NT®.

In de Verenigde Staten en een groot aantal andere regio's/landen is het instellen van tijd, datum en overige informatie in de faxkopregel een vereiste.

Tekst invoeren vanaf het bedieningspaneel

Volg de onderstaande instructies om gegevens in te voeren met het alfanumerieke toetsenblok van het bedieningspaneel en de knoppen < en >:

- **Getallen:** als u getallen wilt invoeren, drukt u op de numerieke knop voor het gewenste getal.
- **Letters:** druk een aantal malen op de alfanumerieke knop voor de gewenste letter, totdat deze wordt weergegeven. (Als u bijvoorbeeld als eerste letter een 'C' nodig hebt, drukt u een aantal keren op **2** totdat er een **C** wordt weergegeven in het display op het bedieningspaneel.)
- **Leestekens:** als u leestekens wilt invoeren, drukt u herhaaldelijk op ***** tot het gewenste teken wordt weergegeven op het bedieningspaneel.
- **Spaties:** nadat u een teken hebt ingevoerd, drukt u tweemaal op **>** om een spatie in te voegen na het teken en om de cursor te verplaatsen naar de invoegpositie achter de spatie.
- **Fouten:** als u een onjuist teken hebt ingevoerd, kunt u met de knop **<** het onjuiste teken verwijderen en vervolgens het juiste teken invoeren.

Opmerking

Zie [Tekens gebruiken](#) voor meer informatie over de tekens op het bedieningspaneel.

Instellen van datum en tijd

Voer de volgende procedure uit om de tijd en datum in te stellen of te wijzigen. Zie [Tekst invoeren vanaf het bedieningspaneel](#) voor informatie over het invoeren van gegevens.

1. Op het bedieningspaneel van het apparaat drukt u op **MENU**.
2. Gebruik de knop **<** of **>** om **Tijd/datum/kop** te selecteren en druk vervolgens op **ENTER**.
3. Druk op **ENTER** om **Tijd/datum** te selecteren.
4. Gebruik de knop **<** of de knop **>** om de 12-uurs of de 24-uurs klok te selecteren en druk vervolgens op de knop **ENTER**.
5. Voer met de alfanumerieke knoppen de huidige tijd in.
6. Voer een van de volgende handelingen uit:

Als u de 12-uurs klok gebruikt, kunt u met de knop **<** of de knop **>** de cursor voorbij het vierde teken plaatsen. Selecteer **1** voor A.M.(VM) of **2** voor P.M.(NM) en druk vervolgens op de knop **ENTER**.

Als u de 24-uurs klok hebt gespecificeerd, drukt u op de knop **ENTER**.
7. Gebruik de knop **<** of **>** om de datumnotatie op te geven en druk vervolgens op **ENTER**.
8. Voer met de alfanumerieke knoppen de huidige datum in.

Geef de maand en dag op met twee cijfers, bijvoorbeeld '05' voor mei en '01' voor de eerste dag van de maand.
9. Druk op **ENTER**.

De faxkopregel instellen

U kunt de gegevens van de faxkopregel als volgt instellen of wijzigen. Zie [Tekst invoeren vanaf het bedieningspaneel](#) voor informatie over het invoeren van gegevens.

1. Op het bedieningspaneel van het apparaat drukt u op **MENU**.
2. Gebruik de knop **<** of **>** om **Tijd/datum/kop** te selecteren en druk vervolgens op **ENTER**.
3. Gebruik de knop **<** of **>** om **Faxkop** te selecteren en druk vervolgens op **ENTER**.
4. Gebruik de alfanumerieke knoppen om uw faxnummer in te voeren en druk vervolgens op de knop **ENTER**.
5. Gebruik de alfanumerieke knoppen om uw bedrijfsnaam in te voeren en druk vervolgens op de knop **ENTER**.

Opmerking

Het maximum aantal toegestane tekens in het faxnummer is 20. Het maximum aantal toegestane tekens in de bedrijfsnaam is 25.

Faxen verzenden

In dit gedeelte wordt beschreven hoe u een document kunt faxen.

De resolutie voor de huidige faxtaak aanpassen

1. Druk op **RESOLUTIE** op het bedieningspaneel om de huidige instelling voor de resolutie weer te geven.
2. Gebruik de knop **<** of **>** om de instelling voor de resolutie aan te passen.
3. Druk op **ENTER** om de selectie op te slaan.

Opmerking

Deze procedure wijzigt de faxresolutie voor de huidige faxtaak. Zie [De standaardresolutie-instelling wijzigen](#) voor instructies over het wijzigen van de standaardfaxresolutie.

Opmerking

Om het faxcontrast of het scanformaat te wijzigen, moet u de standaardinstellingen wijzigen. Zie [De standaardcontrastinstelling \(licht/donker\) wijzigen](#) of [De standaardinstelling van het glasformaat wijzigen](#).

Een fax naar een ontvanger verzenden

1. Kies het faxnummer met behulp van een van de volgende methoden:
Gebruik de alfanumerieke knoppen op het bedieningspaneel om het nummer te kiezen.
Indien het faxnummer dat u kiest, is toegewezen aan een sneltoets, drukt u op de bijbehorende sneltoets.
Als het faxnummer dat u belt een snelkiescode heeft, drukt u op **ADRESBOEK**, voert u de snelkiescode in met de alfanumerieke knoppen en drukt u vervolgens op **ENTER**.

Opmerking

Wanneer u bij het kiezen gebruikmaakt van de alfanumerieke knoppen, moet u spaties of extra nummers opnemen, zoals netnummers, toegangsnummers voor buiten een PBX-systeem (gewoonlijk een 9) of een internationaal kengetal. Zie [Tekens gebruiken](#) voor meer informatie.

2. Laad het document in de automatische documentinvoer of op de flatbedscanner.
3. Druk op **FAX STARTEN**.
4. Als u scant vanaf de flatbedscanner, drukt u op **1** om **Ja** te selecteren wanneer **Verst. van glas? 1=Ja 2=Nee** verschijnt. Vervolgens drukt u op **ENTER**.
5. Voer een van de volgende stappen uit:
 - Als u meer pagina's wilt scannen, drukt u op **1** om **Ja** te selecteren en herhaalt u stap 4 voor elke pagina die u wilt faxen.
 - Als u klaar bent, drukt u op **2** om **Nee** te selecteren.

Wanneer u op **Nee** drukt, verzendt het apparaat automatisch alle pagina's.

Wanneer de laatste pagina van de fax is uitgevoerd, kunt u de volgende fax versturen en kunt u kopiëren of scannen.

Voor het faxen naar veelgebruikte nummers kunt u een sneltoets of snelkiescode opgeven. Zie [Snelkiescodes en sneltoetsen programmeren](#) en [Groepkiescodes programmeren](#). Wanneer u over elektronische adresboeken beschikt, kunt u deze gebruiken voor het selecteren van ontvangers. Elektronische adresboeken worden met andere toepassingen aangemaakt.

Een fax naar meerdere ontvangers verzenden

U kunt een fax naar diverse faxnummers tegelijk verzenden. Zie [Een fax verzenden met behulp van een groepkiescode](#) als u een fax wilt verzenden naar een groep faxnummers waaraan u een groepkiescode hebt toegewezen. Zie [Een fax handmatig naar een groep verzenden \(ad hoc faxen\)](#) als u een fax wilt verzenden naar een groep faxnummers waaraan u geen groepkiescode hebt toegewezen.

Mocht het voorkomen dat uw document te groot is voor het geheugen, voert u een van de volgende stappen uit:

- Wis opgeslagen faxen uit het faxgeheugen. Zie [Faxen uit het geheugen verwijderen](#) voor meer informatie.
- Deel het document op in kleinere stukken en verzend het als meerdere faxtaken.

Een fax verzenden met behulp van een groepkiescode

1. Laad het document in de automatische documentinvoer of op de flatbedscanner.
2. Selecteer op het bedieningspaneel de groep op een van de volgende manieren:

Druk op de sneltoets voor de groep.

Druk op **ADRESBOEK**, druk op de groepkiescode die aan de groep is toegewezen en druk op **ENTER**.

3. Druk op **FAX STARTEN**.

Als u scant vanaf de flatbedscanner, selecteert u **Ja** wanneer **Verst. van glas? 1=Ja 2=Nee** verschijnt en drukt u vervolgens op **ENTER**.

Het document wordt in het geheugen gescand en wordt naar de opgegeven faxnummers gestuurd. Wanneer een nummer van de groep in gesprek is of als er niet wordt opgenomen, wordt het nummer opnieuw gekozen. Als meerdere kiespogingen zijn mislukt, wordt het activiteitenlogboek bijgewerkt en wordt het volgende nummer in de groep gekozen.

Opmerking

Het activiteitenlogboek wordt niet ondersteund in Microsoft Windows 95 of Windows NT, maar u kunt het logboek vanaf het bedieningspaneel afdrukken. Zie [Het faxactiviteitenlogboek afdrukken](#) voor instructies.

Een fax handmatig naar een groep verzenden (ad hoc faxen)

U kunt als volgt een fax verzenden naar een groep ontvangers waarvoor u geen groepkiescode hebt ingesteld:

1. Laad het document in de automatische documentinvoer of op de flatbedscanner.
2. Kies op het bedieningspaneel het eerste faxnummer op een van de volgende manieren:

Gebruik de alfanumerieke knoppen.

Indien het faxnummer dat u kiest, is toegewezen aan een sneltoets, drukt u op de bijbehorende sneltoets.

Als het faxnummer dat u belt een snelkiescode heeft, drukt u op **ADRESBOEK**, voert u de snelkiescode in met de alfanumerieke knoppen en drukt u vervolgens op **ENTER**.

Opmerking

Wanneer u bij het kiezen gebruikmaakt van de alfanumerieke knoppen, moet u spaties of extra nummers opnemen, zoals netnummers, toegangsnummers voor buiten een PBX-systeem (gewoonlijk een 9) of een internationaal kengetal. Zie [Tekens gebruiken](#) voor meer informatie.

3. Druk op **ENTER**.
4. Voer een van de volgende handelingen uit:
Herhaal stap 2 en 3 als u nog meer nummers wilt invoeren.
Wanneer u alle nummers hebt gekozen, gaat u door met de volgende stap.
5. Druk op **FAX STARTEN**.
Als u scant vanaf de flatbedscanner, selecteert u **Ja** wanneer **Verst. van glas? 1=Ja 2=Nee** verschijnt en drukt u vervolgens op **ENTER**.
6. Het apparaat zendt de fax naar ieder faxnummer. Wanneer een nummer van de groep in gesprek is of als er niet wordt opgenomen, wordt het nummer opnieuw gekozen. Als meerdere kiespogingen zijn mislukt, wordt het activiteitenlogboek bijgewerkt en wordt het volgende nummer in de groep gekozen.

Opmerking

Het activiteitenlogboek wordt niet ondersteund in Microsoft Windows 95 of Windows NT, maar u kunt het logboek vanaf het bedieningspaneel afdrukken. Zie [Het faxactiviteitenlogboek afdrukken](#) voor instructies.

Handmatig kiezen gebruiken

Normaal gesproken kiest het apparaat een nummer nadat u op de knop **FAX STARTEN** hebt gedrukt. In sommige gevallen is het echter mogelijk dat u wilt dat het apparaat ieder nummer kiest nadat u dit hebt ingevoerd. Als u bijvoorbeeld uw faxverzending wilt laten afschrijven van een telefoonkaart, moet u het faxnummer kiezen, wachten op de acceptatietoon van de telefoonmaatschappij en vervolgens het nummer van de telefoonkaart kiezen. Wanneer u een internationaal nummer kiest, moet u misschien een deel van het nummer bellen en wachten op kiestonen voordat u verder kunt kiezen.

Handmatig kiezen gebruiken met de automatische documentinvoer (ADI)

1. Laad het document in de automatische documentinvoer of op de flatbedscanner.
2. Op het bedieningspaneel van het apparaat drukt u op **FAX STARTEN**.
3. Kies een nummer. Het apparaat kiest het nummer terwijl u de cijfers invoert. Zo kunt u pauzes inlassen, wachten op kiestonen, internationale toegangstonen of acceptatietonen van uw telefoonkaart, voordat u verder gaat met kiezen.

Handmatig kiezen met de flatbedscanner gebruiken

1. Op het bedieningspaneel van het apparaat drukt u op **FAX STARTEN**. In het display van het bedieningspaneel wordt het volgende bericht weergegeven: **Verst. van glas? 1=Ja 2=Nee**.
2. Druk op **1** om **Ja** te selecteren. In het display van het bedieningspaneel wordt het volgende bericht weergegeven: **Plaats pag:X Druk op [Enter]**, waarbij X het paginanummer is.
3. Scan een pagina naar een geheugen door het vel met de bedrukte zijde omlaag op de flatbedscanner te plaatsen en vervolgens op **ENTER** te drukken. Na het scannen van de pagina wordt in het display het volgende bericht weergegeven: **Nog een pagina? 1=Ja 2=Nee**.
4. Voer een van de volgende stappen uit:
 - Als u meer pagina's wilt scannen, drukt u op **1** om **Ja** te selecteren en herhaalt u stap 3 voor elke pagina die u wilt faxen.
 - Als u klaar bent, drukt u op **2** om **Nee** te selecteren en gaat u verder met de volgende stap.
5. Als u alle pagina's in het geheugen hebt gescand, begint u met kiezen. Het apparaat kiest het nummer terwijl u de cijfers invoert. Zo kunt u pauzes inlassen, wachten op kiestonen, internationale toegangstonen of acceptatietonen van uw telefoonkaart, voordat u verder gaat met kiezen.

Handmatig opnieuw kiezen

Als u een ander document naar het laatst gekozen faxnummer wilt verzenden, kunt u met deze procedure het nummer handmatig opnieuw kiezen. Als u het document dat u de eerste keer hebt verzonden, opnieuw probeert te verzenden, kunt u beter wachten tot het automatisch kiezen is beëindigd of tot u dit zelf hebt stopgezet. Anders is het mogelijk dat de ontvanger de fax twee maal ontvangt: een keer door de poging om het nummer handmatig te herkiezen en een keer door één van de automatische pogingen tot herkiezen.

Opmerking

Zie [Een faxtaak annuleren](#) als u de huidige kiespoging voor een fax wilt annuleren of als u alle toekomstige kiespogingen voor een fax wilt annuleren. Zie [De instellingen opnieuw kiezen wijzigen](#) om de instellingen voor opnieuw kiezen te wijzigen.

Handmatig opnieuw kiezen

1. Laad het document in de automatische documentinvoer of op de flatbedscanner.
2. Op het bedieningspaneel van het apparaat drukt u op **OPNIEUW KIEZEN/PAUZE**.
3. Druk op **FAX STARTEN**. Het laatst gekozen nummer wordt opnieuw gekozen en er wordt een poging ondernomen om de fax te verzenden.

Als u scant vanaf de flatbedscanner, selecteert u **Ja** wanneer **Verst. van glas? 1=Ja 2=Nee** verschijnt en drukt u vervolgens op **ENTER**.

Een faxtaak annuleren

U kunt een fax waarvan het nummer wordt gekozen of een fax die wordt ontvangen of verzonden, annuleren.

De huidige faxtaak annuleren

Druk op **ANNULEREN** op het bedieningspaneel. Pagina's die niet zijn verzonden, worden geannuleerd. Met de knop **ANNULEREN** kunt u ook taken voor groepkiezen stoppen.

Een faxtaak annuleren met de Faxtaakstatus

U kunt faxopdrachten annuleren in de volgende situaties:

- Het apparaat wacht op een nieuwe kiespoging na een bezetsignaal, een onbeantwoorde oproep of een communicatiefout.
- De fax wordt op een later tijdstip verzonden.

Voer de volgende stappen uit om een faxopdracht te annuleren vanuit de status van de opdracht.

1. Op het bedieningspaneel van het apparaat drukt u op **MENU**.
2. Druk op **ENTER** om **Status faxtaak** te selecteren.
3. Gebruik de knop **<** of **>** om door de opdrachten te bladeren totdat u de opdracht hebt bereikt die u wilt wissen.
4. Druk op de knop **ENTER** om de taak te selecteren die u wilt annuleren.
5. Druk op **ENTER** om te bevestigen dat u de taak wilt annuleren.

Faxen verzenden met behulp van de software

Dit gedeelte bevat algemene instructies voor het verzenden van faxen met behulp van de software die bij het apparaat is geleverd. Alle andere onderwerpen die van toepassing zijn op de software, worden beschreven in de Help bij het programma. Deze kunt u openen via het menu **Help** in het programma.

Opmerking

De faxsoftware en HP Werkset worden niet in Windows 98, Windows ME en Windows NT ondersteund. De HP Werkset-software wordt niet in Macintosh ondersteund.

U kunt elektronische documenten vanaf uw computer faxen als u aan de volgende vereisten voldoet:

- Het apparaat is rechtstreeks aangesloten op de computer of aangesloten op de computer via een TCP/IP-netwerk.
- De software is geïnstalleerd op de computer.
- U maakt gebruik van Microsoft Windows 2000 of XP of Mac OS 9.2.2, 10.2 of 10.3.

Een fax verzenden via de software (Windows 2000 of XP)

De procedure om een fax te verzenden, is afhankelijk van uw specificaties. Hieronder volgen de meest voorkomende stappen.

1. Klik op **Start**, op **Programma's** (of **Alle programma's** in Windows XP) en vervolgens op **Hewlett Packard**.
2. Klik op **HP LaserJet 2830** of op **HP LaserJet 2840** en vervolgens op **Fax verzenden**. De faxsoftware verschijnt nu.
3. Voer het faxnummer in van één of meer ontvangers.
4. Laad het document in de automatische documentinvoer.
5. Voeg een voorblad toe. (Dit is optioneel.)
6. Klik op **Nu verzenden**, of klik op **Later verzenden** en selecteer een datum en de tijd.

Opmerking

U kunt ook een fax verzenden vanuit de HP Werkset door naar het gedeelte **Faxtaken** te bladeren en te klikken op de knop **Fax verzenden**.

Een fax verzenden via de software (Mac OS 10.2 of 10.3)

1. Open de HP Werkset en klik op **Fax**. De faxsoftware verschijnt nu.
2. Selecteer **Addressering** in de vervolgkeuzelijst **Exemplaren en pagina's**.
3. Voer het faxnummer in van één of meer ontvangers.
4. Laad het document in de automatische documentinvoer.
5. Voeg een voorblad toe (deze stap is optioneel).
6. Klik op **Nu scannen**, en klik vervolgens op **Print**.

Opmerking

De stappen voor Mac OS 9.2.2 variëren.

Een fax verzenden via een andere toepassing, zoals Microsoft Word (alle besturingssystemen)

1. Open een document in een andere toepassing.
2. Kies **Afdrukken** in het menu **Bestand**.
3. Selecteer de faxprinterdriver in de vervolgkeuzelijst van de printer. De faxsoftware verschijnt nu.
4. Voer een van de volgende procedures uit:

Windows-gebruikers: Volg stap 2 t/m 5 in [Een fax verzenden via de software \(Windows 2000 of XP\)](#).

Mac-gebruikers: Volg stap 2 t/m 6 in [Een fax verzenden via de software \(Mac OS 10.2 of 10.3\)](#).

Faxen ontvangen

U kunt faxen met het apparaat of met de computer ontvangen. In het algemeen kunnen inkomende faxen op het apparaat automatisch worden beantwoord. Als u de apparaten wijzigt die op dezelfde telefoonlijn zijn aangesloten als het apparaat, moet u de wijze waarop het apparaat de inkomende faxen ontvangt, wijzigen. Zie [De antwoordmodus instellen](#) voor instructies.

Volg de procedures in dit gedeelte voor het beheer van faxen die naar het apparaat worden gezonden.

Faxen ontvangen wanneer u faxsignalen hoort

Als u een telefoonlijn hebt waarop zowel faxen als telefoongesprekken binnenkomen en u hoort faxsignalen wanneer u de telefoon opneemt, kunt u het ontvangstproces op één van de volgende twee manieren starten.

- Als u dicht bij het apparaat staat, drukt u op de knop **FAX STARTEN** op het bedieningspaneel.
- Als u een telefoon beantwoordt die op de lijn is aangesloten (een extra toestel) en faxtonen hoort, zou het apparaat het gesprek automatisch moeten beantwoorden. Als dit niet zo is, drukt u achtereenvolgens op 1-2-3 met de toetsen op de telefoon (alleen bij toonkiezen). Vervolgens wacht u totdat u faxverzendsignalen hoort en hangt u op.

Opmerking

De tweede methode werkt uitsluitend als de optie van een extra telefoontoestel is ingesteld op **Ja**. Zie [Een extra toestel beschikbaar maken om faxen te ontvangen](#) voor het controleren of wijzigen van de instellingen.

Een fax verzenden door te kiezen via een telefoon

Het kan voorkomen dat u een faxnummer wilt kiezen vanaf een telefoon die op dezelfde lijn is aangesloten als het apparaat. Dit is bijvoorbeeld het geval als u een fax verstuurt naar een persoon van wie het apparaat op handmatig ontvangen is ingesteld. U kunt dan eerst bellen om te laten weten dat de fax onderweg is.

Een fax verzenden door het faxnummer te kiezen via een telefoon

Opmerking

De telefoon moet op de poort 'telefoon' zijn aangesloten (de poort is gemarkeerd met een pictogram van een telefoon).

1. Laad het document in de automatische documentinvoer.

Opmerking

U kunt de flatbedscanner niet gebruiken tijdens het verzenden van een fax via de telefoon.

2. Neem de handset van een telefoon die op dezelfde lijn als het apparaat is aangesloten. Kies het faxnummer met behulp van het toetsenblok van de telefoon.
3. Wanneer de ontvanger antwoordt, kunt u vragen of deze het faxapparaat inschakelt.
4. Wanneer u de faxtonen hoort, drukt u op **FAX STARTEN**, wacht u totdat **Wordt verbonden** op het bedieningspaneel verschijnt en hangt u de telefoon op.

De standaardcontrastinstelling (licht/donker) wijzigen

Het contrast is van invloed op de helderheid en donkerheid van een uitgaande fax.

De standaardinstelling voor licht/donker (contrast) wijzigen

De standaardinstelling voor licht/donker is het contrast dat gewoonlijk wordt gebruikt voor items die worden gefaxt. In de standaardinstelling staat de schuifknop in het midden.

1. Op het bedieningspaneel van het apparaat drukt u op **MENU**.
2. Gebruik de knop **<** of **>** om **Faxinstellingen** te selecteren en druk vervolgens op **ENTER**.
3. Gebruik de knop **<** of **>** om **Verzendinstell.** te selecteren en druk vervolgens op **ENTER**.
4. Gebruik de knop **<** of **>** om **Licht/donker** te selecteren en druk vervolgens op **ENTER**.
5. Gebruik de knop **<** om de schuifknop naar links te verplaatsen en de fax lichter te maken dan het origineel of gebruik de knop **>** om de schuifknop naar rechts te verplaatsen en de fax donkerder te maken dan het origineel.
6. Druk op **ENTER** om uw selectie op te slaan.

De standaardresolutie-instelling wijzigen

De resolutie in dots per inch (dpi) beïnvloedt de kwaliteit van de documenten die worden gefaxt. Het beïnvloedt ook de zendsnelheid omdat een hogere resolutie de bestandsgrootte ook vergroot, waardoor een langere zendtijd is benodigd. De fabrieksinstelling voor de standaardresolutie-instelling is **Fijn**.

Gebruik deze procedure om de standaardresolutie voor alle faxtaken te wijzigen naar één van de volgende instellingen:

- **Standaard:** deze instelling biedt de laagste kwaliteit en de snelste zendsnelheid.
- **Fijn:** deze instelling biedt een hogere resolutiekwaliteit dan **Standaard** die meestal gebruikt wordt voor tekstdocumenten.
- **Zeer fijn:** deze instelling kan het beste gebruikt worden voor gemengde documenten (met tekst en afbeeldingen). De zendtijd is langzamer dan bij **Fijn** maar sneller dan bij **Foto**.
- **Foto:** deze instelling biedt de beste afbeeldingen, maar vergroot de zendtijd.

De standaardresolutie-instelling wijzigen

1. Op het bedieningspaneel van het apparaat drukt u op **MENU**.
2. Gebruik de knop **<** of **>** om **Faxinstellingen** te selecteren en druk vervolgens op **ENTER**.
3. Gebruik de knop **<** of **>** om **Verzendinstell.** te selecteren en druk vervolgens op **ENTER**.
4. Gebruik de knop **<** of **>** om **Stand. resolutie** te selecteren en druk vervolgens op **ENTER**.
5. Gebruik de knop **<** of **>** om de resolutie-instelling aan te passen.
6. Druk op **ENTER** om de selectie op te slaan.

Opmerking

Zie [De resolutie voor de huidige faxtaak aanpassen](#) voor instructies over het wijzigen van de resolutie voor alleen de huidige faxtaak.

De standaardinstelling van het glasformaat wijzigen

Deze instelling stelt vast welk papierformaat de flatbedscanner scant als u een fax via de computer verzendt. De standaardfabrieksinstelling wordt door de regio/het land vastgesteld waarin u het apparaat hebt aangeschaft.

De standaardinstelling van het glasformaat wijzigen

1. Op het bedieningspaneel van het apparaat drukt u op **MENU**.
2. Gebruik de knop **<** of **>** om **Faxinstellingen** te selecteren en druk vervolgens op **ENTER**.
3. Gebruik de knop **<** of **>** om **Verzendinstell.** te selecteren en druk vervolgens op **ENTER**.
4. Gebruik de knop **<** of **>** om **St. glasformaat** te selecteren en druk vervolgens op **ENTER**.
5. Gebruik de knoppen **<** en **>** om de juiste instelling voor papierformaat te selecteren. **A4** of **Letter**.
6. Druk op **ENTER** om uw selectie op te slaan.

De modus toonkiezen of pulskiezen selecteren

Gebruik deze procedure om het apparaat in te stellen op toonkiezen of pulskiezen. De fabrieksinstelling is **Toon**. Wijzig deze instelling niet, tenzij u weet dat uw telefoonlijn geen gebruikmaakt van toonkiezen.

Toonkiezen of pulskiezen selecteren

1. Op het bedieningspaneel van het apparaat drukt u op **MENU**.
2. Gebruik de knop < of > om **Faxinstellingen** te selecteren en druk vervolgens op **ENTER**.
3. Gebruik de knop < of > om **Verzendinstell.** te selecteren en druk vervolgens op **ENTER**.
4. Gebruik de knop < of > om **Kiesmodus** te selecteren en druk vervolgens op **ENTER**.
5. Gebruik de knop < of > om **Toon** of **Puls** te selecteren en druk op **ENTER** om uw keuze op te slaan.

Opmerking

De optie pulskiezen is niet in alle regio's/landen beschikbaar.

De instellingen opnieuw kiezen wijzigen

Wanneer geen fax verzonden kan worden, omdat de ontvangende fax niet opneemt of in gesprek is, wordt geprobeerd het nummer opnieuw te kiezen op basis van de opties Opnieuw kiezen indien bezet en Opnieuw kiezen bij geen gehoor, opnieuw kiezen bij communicatiefout. Volg de procedures in dit hoofdstuk om deze opties in- of uit te schakelen.

De optie opnieuw kiezen bij bezet wijzigen

Als deze optie is ingeschakeld, kiest het apparaat automatisch opnieuw zodra deze het bezetsignaal ontvangt. De fabrieksinstelling voor de optie opnieuw kiezen bij bezet is **Aan**.

1. Op het bedieningspaneel van het apparaat drukt u op **MENU**.
2. Gebruik de knop < of > om **Faxinstellingen** te selecteren en druk vervolgens op **ENTER**.
3. Gebruik de knop < of > om **Verzendinstell.** te selecteren en druk vervolgens op **ENTER**.
4. Gebruik de knop < of > om **Bezet: kies opn.** te selecteren en druk vervolgens op **ENTER**.
5. Gebruik de knop < of > om **Aan** of **Uit** te selecteren en druk vervolgens op **ENTER**.

De optie opnieuw kiezen bij geen gehoor wijzigen

Als deze optie is ingeschakeld, kiest het apparaat automatisch opnieuw zodra deze geen gehoor krijgt. De fabrieksinstelling voor de optie opnieuw kiezen bij geen gehoor is **Uit**.

1. Op het bedieningspaneel van het apparaat drukt u op **MENU**.
2. Gebruik de knop < of > om **Faxinstellingen** te selecteren en druk vervolgens op **ENTER**.
3. Gebruik de knop < of > om **Verzendinstell.** te selecteren en druk vervolgens op **ENTER**.
4. Gebruik de knop < of > om **Gn geh.:kies opn** te selecteren en druk vervolgens op **ENTER**.
5. Gebruik de knop < of > om **Aan** of **Uit** te selecteren en druk vervolgens op **ENTER**.

De optie opnieuw kiezen bij communicatiefout wijzigen

Als deze optie is ingeschakeld, kiest het apparaat automatisch opnieuw als deze soort communicatiefout optreedt. De fabrieksinstelling voor de optie opnieuw kiezen bij communicatiefout is **Aan**.

1. Op het bedieningspaneel van het apparaat drukt u op **MENU**.
2. Gebruik de knop < of > om **Faxinstellingen** te selecteren en druk vervolgens op **ENTER**.
3. Gebruik de knop < of > om **Verzendinstell.** te selecteren en druk vervolgens op **ENTER**.
4. Gebruik de knop < of > om **Comfout opn.kiez** te selecteren en druk vervolgens op **ENTER**.
5. Gebruik de knop < of > om **Aan** of **Uit** te selecteren en druk vervolgens op **ENTER**.

Faxen op uw computer ontvangen

Om faxen te kunnen ontvangen op uw computer, moet u de optie Ontvangen-naar-PC inschakelen in de software (raadpleeg de Help van de software). Deze instelling kan alleen op de computer worden ingeschakeld. Wanneer de computer om welke reden dan ook niet langer beschikbaar of toegankelijk is, voert u onderstaande procedure uit om de instelling Ontvangen-naar-PC uit te schakelen vanaf het bedieningspaneel van het apparaat.

De instelling Ontvangen-naar-PC uitschakelen in het bedieningspaneel

1. Op het bedieningspaneel van het apparaat drukt u op **MENU**.
2. Gebruik de knop **<** of **>** om **Faxfuncties** te selecteren en druk vervolgens op **ENTER**.
3. Gebruik de knop **<** of **>** om **Naar pc stoppen** te selecteren en druk op **ENTER** om uw keuze te bevestigen.

Na het selecteren van de instelling **Naar pc stoppen** worden faxen die zich nog in het geheugen bevinden, afgedrukt.

Opmerking

De functie Ontvangen-naar-PC kan niet worden gebruikt als u Macintosh-software, Windows 98, Windows ME of Windows NT gebruikt.

De antwoordmodus instellen

Afhankelijk van uw situatie kunt u de antwoordmodus instellen op **Automatisch** of **Handmatig**. De fabrieksinstelling is **Automatisch**.

- **Automatisch:** in de modus voor automatisch beantwoorden worden binnenkomende gesprekken beantwoord na het opgegeven aantal belsignalen. Zie [De instelling voor het aantal belsignalen wijzigen](#) om het aantal belsignalen in te stellen.
- **Handmatig:** gesprekken worden nooit automatisch beantwoord als u de modus voor handmatig beantwoorden inschakelt. U moet zelf de ontvangst van een fax starten door op **FAX STARTEN** te drukken op het bedieningspaneel of door een telefoon op te nemen die op die lijn is aangesloten en 1-2-3 te kiezen (alleen bij kiezen via tonen en niet via puls).

Opmerking

Hoewel de meest gebruikers de antwoordmodus laten staan op **Automatisch**, zullen bellers die het faxnummer kiezen, faxsignalen horen als de telefoon niet wordt beantwoord of als zij de verbinding niet verbreken na het opgegeven aantal belsignalen. Gebruik de instelling **Handmatig** als u niet wilt dat bellers faxsignalen horen. Let erop dat faxoproepen niet automatisch worden ontvangen als de modus is ingesteld op **Handmatig**.

De antwoordmodus instellen

Voer de volgende stappen uit om de modus voor beantwoorden te wijzigen:

1. Op het bedieningspaneel van het apparaat drukt u op **MENU**.
2. Gebruik de knop **<** of **>** om **Faxinstellingen** te selecteren en druk vervolgens op **ENTER**.
3. Gebruik de knop **<** of **>** om **Ontv. instell.** te selecteren en druk vervolgens op **ENTER**.
4. Druk op **ENTER** om **Antwoordmodus** te selecteren.
5. Gebruik de knop **<** of **>** om **Automatisch** of **Handmatig** te selecteren en druk vervolgens op **ENTER**.

Op het bedieningspaneel wordt de antwoordmodus getoond die u hebt opgegeven.

Belpatronen wijzigen voor het beantwoorden van oproepen

Belpatroondiensten of specifieke belsignalen zijn verkrijgbaar bij uw lokale telefoonmaatschappij. Met deze service kunt u over meer dan één telefoonnummer op één enkele lijn beschikken. Elk telefoonnummer heeft een uniek belpatroon. Zo kunt u telefoongesprekken beantwoorden en faxen beantwoorden met het apparaat.

Als u bent aangemeld voor een belpatroonservice bij de telefoonmaatschappij, moet u het apparaat instellen om het juiste belpatroon te beantwoorden. Niet alle regio's/landen ondersteunen de unieke belpatronen. Neem contact op met uw telefoonmaatschappij om vast te stellen of deze service in uw regio/land beschikbaar is.

Opmerking

Als u niet beschikt over belpatroondiensten en u wilt de instellingen voor het belpatroon wijzigen naar een andere instelling dan de standaardinstelling, **Alle belsignalen**, kan het apparaat mogelijk geen faxen ontvangen.

De instellingen zijn als volgt:

- **Alle belsignalen:** het apparaat beantwoordt alle oproepen via de telefoonlijn.
- **Eén keer:** het apparaat beantwoordt alle oproepen die één enkel belpatroon gebruiken.
- **Twee keer:** het apparaat beantwoordt alle oproepen die een dubbel belpatroon gebruiken.
- **Drie keer:** het apparaat beantwoordt alle oproepen die een drievoudig belpatroon gebruiken.
- **Twee/drie keer:** het apparaat beantwoordt alle oproepen die een dubbel of drievoudig belpatroon gebruiken.

De belpatronen wijzigen voor het beantwoorden van oproepen

Volg de onderstaande stappen om de belpatronen te wijzigen voor het beantwoorden van oproepen:

1. Op het bedieningspaneel van het apparaat drukt u op **MENU**.
2. Gebruik de knop < of > om **Faxinstellingen** te selecteren en druk vervolgens op **ENTER**.
3. Gebruik de knop < of > om **Ontv. instell.** te selecteren en druk vervolgens op **ENTER**.
4. Gebruik de knop < of > om **Soort belsignaal** te selecteren en druk vervolgens op **ENTER**.
5. Gebruik de knop < of > om het gewenste belpatroon te selecteren en druk vervolgens op **ENTER**.
6. Nadat het apparaat is geïnstalleerd, vraagt u een bekende om u een fax te sturen. Zo kunt u controleren of de belpatroonservice juist functioneert.

De instelling voor het aantal belsignalen wijzigen

Als de antwoordmodus is ingesteld op **Automatisch**, zal de instelling voor het aantal belsignalen vaststellen hoe vaak de telefoon rinkelt voordat het apparaat een inkomende oproep zal beantwoorden.

Als het apparaat is aangesloten op een lijn waarop zowel faxen als telefoongesprekken binnenkomen (een gedeelde lijn) en waarop ook een antwoordapparaat is aangesloten, moet het aantal keren dat het apparaat rinkelt mogelijk worden aangepast. Het aantal belsignalen moet op het apparaat hoger zijn ingesteld dan op het antwoordapparaat. Zo worden inkomende gesprekken opgenomen met het antwoordapparaat en kan een bericht worden opgenomen als het om een normaal telefoongesprek gaat. Als een oproep wordt beantwoord door het antwoordapparaat, herkent het apparaat faxsignalen als die aanwezig zijn en wordt de oproep door het apparaat beantwoord.

De standaardinstelling voor het aantal belsignalen is voor de V.S. en Canada vijf en voor de overige landen/regio's twee.

De instelling aantal belsignalen gebruiken

Met de volgende tabel kunt u bepalen hoeveel belsignalen u moet gebruiken.

Soort telefoonlijn	Aanbevolen instelling aantal belsignalen
Een aparte faxlijn (alleen ontvangen van faxoproepen)	Stel het aantal belsignalen in binnen het bereik dat op het bedieningspaneel wordt weergegeven. (Het minimum en maximum aantal toegestane belsignalen varieert per land/regio.)
Een lijn met twee afzonderlijke telefoonnummers en een belpatroonabonnement.	Een of twee keer rinkelen. (Als u een antwoordapparaat of voicemail voor het andere telefoonnummer gebruikt, moet u het apparaat instellen op een hoger aantal belsignalen dan het antwoordsysteem. Zie ook Belpatronen wijzigen voor het beantwoorden van oproepen .)
Gedeelde lijn (ontvangt zowel faxen als telefoongesprekken) met alleen één aangesloten telefoon	Vijf keer rinkelen of vaker.
Gedeelde lijn (ontvangt zowel faxen als telefoongesprekken) met een aangesloten antwoordapparaat of voicemail	Twee beltonen meer dan het antwoordapparaat of de voicemail.

Het aantal belsignalen instellen

Voer de volgende stappen uit om het aantal belsignalen in te stellen.

1. Op het bedieningspaneel van het apparaat drukt u op **MENU**.
2. Gebruik de knop < of > om **Faxinstellingen** te selecteren en druk vervolgens op **ENTER**.
3. Gebruik de knop < of > om **Ontv. instell.** te selecteren en druk vervolgens op **ENTER**.
4. Gebruik de knop < of > om **Aantal keren overgaan** te selecteren en druk vervolgens op **ENTER**.
5. Gebruik de alfanumerieke knoppen om het aantal belsignalen in te voeren en druk vervolgens op de knop **ENTER**.

De instellingen voor automatisch verkleinen voor inkomende faxen wijzigen

Als de optie aanpassen aan pagina is ingeschakeld, zal het apparaat automatisch lange faxen tot maximaal 75% verkleinen om de informatie op een standaardpapierformaat te laten passen (bijv. de fax wordt verkleind van legal- naar letterformaat).

Als deze functie is uitgeschakeld, worden lange faxen op meerdere pagina's afgedrukt. De fabrieksinstelling voor het automatisch verkleinen van inkomende faxen is ingesteld op **Aan**.

Wanneer u de functie voor het stempelen van pagina's hebt ingesteld, kunt u het beste de optie voor automatische verkleining inschakelen. Zo worden inkomende faxen enigszins verkleind, zodat het stempel niet op twee pagina's wordt afgedrukt.

Opmerking

Zorg dat de instellingen voor het papierformaat overeenkomen met het formaat van het afdruk materiaal dat in de papierinvoerlade is geladen. Zie [Het standaardpapierformaat wijzigen](#) als u standaardpapierformaat wilt wijzigen.

Automatisch verkleinen wijzigen voor binnenkomende faxen

1. Op het bedieningspaneel van het apparaat drukt u op **MENU**.
2. Gebruik de knop **<** of **>** om **Faxinstellingen** te selecteren en druk vervolgens op **ENTER**.
3. Gebruik de knop **<** of **>** om **Ontv. instell.** te selecteren en druk vervolgens op **ENTER**.
4. Gebruik de knop **<** of **>** om **Op pag. passen** te selecteren en druk vervolgens op **ENTER**.
5. Gebruik de knop **<** of **>** om **Aan** of **Uit** te selecteren en druk op **ENTER** om uw keuze op te slaan.

Faxnummers blokkeren of deblokkeren

Als u van bepaalde personen of bedrijven geen faxen wilt ontvangen, kunt u maximaal 30 faxnummers blokkeren met behulp van het bedieningspaneel. Wanneer u een faxnummer blokkeert en een fax naar u wordt verstuurd vanaf een geblokkeerd nummer, wordt op het bedieningspaneel aangegeven dat het nummer is geblokkeerd. De fax wordt niet afgedrukt en niet in het geheugen opgeslagen. Faxen van geblokkeerde faxnummers verschijnen in het faxactiviteitenlogboek met de aanduiding 'niet opgenomen'. U kunt geblokkeerde faxnummers afzonderlijk of allemaal tegelijk deblokkeren.

Opmerking

Voor het afdrukken van een lijst van geblokkeerde nummers zie [De lijst met geblokkeerde faxen afdrukken](#). Zie [Het faxactiviteitenlogboek afdrukken](#) om een activiteitenlogboek af te drukken.

Faxnummers blokkeren en deblokkeren

Ga als volgt te werk om faxnummers te blokkeren of te deblokkeren met het bedieningspaneel:

1. Op het bedieningspaneel van het apparaat drukt u op **MENU**.
2. Gebruik de knop < of > om **Faxinstellingen** te selecteren en druk vervolgens op **ENTER**.
3. Gebruik de knop < of > om **Ontv. instell.** te selecteren en druk vervolgens op **ENTER**.
4. Gebruik de knop < of > om **Faxen blokkeren** te selecteren en druk vervolgens op **ENTER**.
5. Voer een van de volgende handelingen uit:

Gebruik de knoppen < en > om **Item toevoegen** te selecteren en druk vervolgens op **ENTER**. Voer het faxnummer zoals aangegeven in de kopregel (inclusief spaties) en druk vervolgens op **ENTER**. Voer een naam in voor het geblokkeerde nummer en druk op **ENTER**.

Gebruik de knop < of > om **Item verwijderen** te selecteren en druk vervolgens op **ENTER**. Gebruik de knop < of > om het faxnummer te selecteren dat u wilt verwijderen en druk vervolgens op **ENTER** om dit te bevestigen.

Als u alle geblokkeerde faxnummers wilt deblokkeren, gebruikt u de knop < of > om **Alles wissen** te selecteren en drukt u vervolgens op **ENTER**. Druk nogmaals op de knop **ENTER** om de verwijderingen te bevestigen.

Snelkiescodes, sneltoetsen en groepkiescodes

Veelgebruikte faxnummers of groepen faxnummers kunt u opslaan onder sneltoetsen, snelkiescodes of groepkiescodes.

In het telefoonboek van het apparaat zijn maximaal 120 codes beschikbaar voor snelkiescodes en groepkiescodes. Als u bijvoorbeeld 100 codes programmeert als snelkiescodes, blijven er nog 20 codes over voor groepkiescodes.

Raadpleeg de volgende procedures voor meer informatie over het gebruik van snelkiescodes, sneltoetsen en groepkiescodes.

Snelkiescodes en sneltoetsen programmeren

Snelkiescodes 1 tot en met 5 corresponderen ook met de sneltoetsen op het bedieningspaneel. De sneltoetsen kunnen worden gebruikt voor snelkiescodes of groepkiescodes. U kunt maximaal 50 tekens invoeren per faxnummer.

Opmerking

Snelkiescodes, sneltoetsen en groepkiescodes kunnen gemakkelijker worden geprogrammeerd via de software. Raadpleeg de on line Help bij de HP Werkset voor informatie over het programmeren van snelkiescodes, sneltoetsen en groepkiescodes met de HP Werkset.

Voer de volgende stappen uit om snelkiescodes en sneltoetsen vanaf het bedieningspaneel van het apparaat in te stellen:

1. Op het bedieningspaneel van het apparaat drukt u op **MENU**.
2. Gebruik de knop **<** of **>** om **Faxinstellingen** te selecteren en druk vervolgens op **ENTER**.
3. Druk op **ENTER** om **Adresboek** te selecteren.
4. Druk op **ENTER** om **Ind instellingen** te selecteren.
5. Druk op **ENTER** om **Toevoegen** te selecteren.
6. Gebruik de alfanumerieke toetsen om de snelkiescode die u aan het faxnummer wilt toewijzen in te voeren en druk vervolgens op **ENTER**. Als u een nummer van 1 tot en met 5 kiest, wordt het faxnummer aan de corresponderende sneltoets toegewezen.

Opmerking

Als u een faxnummer invoert, drukt u op **PAUZE/OPNIEUW KIEZEN** totdat een komma (,) verschijnt als u een pauze in de kiesreeks wilt invoegen of op ***** totdat **W** verschijnt als u wilt dat het apparaat wacht op een kiestoon.

7. Voer het faxnummer in met de alfanumerieke knoppen. Vergeet niet om eventuele pauzes en andere noodzakelijke nummers in te voeren, zoals het kengetal, een toegangscade voor nummers buiten een PBX-systeem (meestal een 9 of 0) of een kengetal voor internationaal bellen.
8. Druk op **ENTER**.
9. Voer een naam in voor het faxnummer met behulp van de alfanumerieke knoppen. Druk een aantal keren op de alfanumerieke knop voor de gewenste letter, totdat deze wordt weergegeven. (Zie [Tekens gebruiken](#) voor een overzicht van de tekens.)

Opmerking

Als u leestekens wilt invoeren, drukt u herhaaldelijk op de asterisk-knop (*****) totdat het gewenste teken verschijnt. Vervolgens drukt u op de knop **>** om naar de volgende spatie te gaan.

10. Druk op **ENTER** om de selectie op te slaan.

11. Wanneer u meer snelkiescodes of sneltoetsen wilt programmeren, moet u de stappen 1 tot en met 10 herhalen.

Snelkiescodes en sneltoetsen verwijderen

1. Op het bedieningspaneel van het apparaat drukt u op **MENU**.
2. Gebruik de knop < of > om **Faxinstellingen** te selecteren en druk vervolgens op **ENTER**.
3. Druk op **ENTER** om **Adresboek** te selecteren.
4. Druk op **ENTER** om **Ind instellingen** te selecteren.
5. Gebruik de knop < of > om **Verwijderen** te selecteren en druk vervolgens op **ENTER**.
6. Gebruik de alfanumerieke knoppen om het nummer van de snelkiescode in te voeren dat u wilt verwijderen en druk vervolgens op **ENTER**.
7. Druk op **ENTER** om de verwijdering te bevestigen.

Snelkiescodes en sneltoetsen snel programmeren

Opmerking

Met deze procedure kunnen geen groepkiescodes ingesteld worden. Zie [Groepkiescodes programmeren](#) voor instructies over groepkiescodes.

Voer de volgende stappen uit om snelkiescodes en sneltoetsen eenvoudig vanaf het bedieningspaneel van het apparaat in te stellen:

1. Voer een van de volgende taken uit op het bedieningspaneel:
 - Druk op **ADRESBOEK**, voer een snelkiescode in die nog niet is geprogrammeerd en druk vervolgens op **ENTER**.
 - Druk op een niet-geprogrammeerde snelkiestoets. Het bedieningspaneel geeft nu aan dat de snelkiescode of de sneltoets nog niet geprogrammeerd is.
2. Druk op **ENTER** om de snelkiescode of sneltoets te programmeren.
3. Voer het faxnummer in en druk vervolgens op **ENTER**. Vergeet niet om spaties en noodzakelijke nummers in te voeren, zoals het kengetal, een toegangscode voor nummers buiten een PBX-systeem (meestal een 9 of 0) of een kengetal voor internationaal bellen. (Zie [Tekens gebruiken](#) voor meer informatie.)

Opmerking

Als u een faxnummer invoert, drukt u op de knop **PAUZE/OPNIEUW KIEZEN** totdat een komma (,) verschijnt om een pauze in te voeren in de kiesreeks. Druk op * totdat **W** verschijnt als u wilt dat het apparaat wacht op een kiestoon.

4. Voer een naam in voor het faxnummer met behulp van de alfanumerieke knoppen. Druk een aantal keren op de alfanumerieke knop voor de gewenste letter, totdat deze wordt weergegeven. (Zie [Tekens gebruiken](#) voor een overzicht van de tekens.)
5. Druk op **ENTER** om de informatie op te slaan.

Groepkiescodes beheren

Wanneer u regelmatig informatie wilt versturen naar dezelfde groep mensen, kunt u een groepkiescode instellen. Groepkiescodes worden samengesteld uit snelkiescodes. Groepkiescodes 1 tot en met 5 corresponderen ook met de sneltoetsen op het bedieningspaneel.

Individuele snelkiescodes kunnen aan de groep worden toegevoegd. Aan ieder groeps lid moet een geprogrammeerde snelkiescode of sneltoets zijn toegekend, voordat een groeps lid aan de groepkiescode wordt toegevoegd.

Gebruik de onderstaande instructies om de groepkiescodes te beheren.

Opmerking

Snelkiescodes, sneltoetsen en groepkiescodes kunnen gemakkelijker worden geprogrammeerd via de software. Raadpleeg de on line Help bij de HP Werkset voor informatie over het programmeren van snelkiescodes, sneltoetsen en groepkiescodes met de HP Werkset.

Groepkiescodes programmeren

1. Wijs een snelkiescode toe aan elk faxnummer dat u in de groep wilt opnemen. (Zie voor instructies [Snelkiescodes en sneltoetsen programmeren](#).)
2. Op het bedieningspaneel van het apparaat drukt u op **MENU**.
3. Gebruik de knop < of > om **Faxinstellingen** te selecteren en druk vervolgens op **ENTER**.
4. Druk op **ENTER** om **Adresboek** te selecteren.
5. Gebruik de knop < of > om **Gr instellingen** te selecteren en druk vervolgens op **ENTER**.
6. Gebruik de knop < of > om **Groep toevoegen/bewerken** te selecteren en druk vervolgens op **ENTER**.
7. Gebruik de alfanumerieke toetsen om de snelkiescode in te voeren die u aan het nummer wilt toewijzen en druk vervolgens op **ENTER**. Als u een getal van 1 tot en met 5 kiest, wordt de groep toegewezen aan de corresponderende sneltoets.
8. Gebruik de alfanumerieke knoppen om een naam voor de groep in te voeren en druk vervolgens op **ENTER**.
9. Voer een van de volgende stappen uit:

Druk op een sneltoets en vervolgens nogmaals op **ENTER** om de toevoeging te bevestigen. Herhaal deze stap voor ieder lid dat u in de groep wilt opnemen.

Selecteer **Adresboek** en vervolgens de snelkiescode voor het lid dat u in de groep wilt opnemen. Druk op **ENTER** om dit te bevestigen. Herhaal deze stap voor ieder lid dat u in de groep wilt opnemen.
10. Als u klaar bent, drukt u op **ENTER**.
11. Als u meer leden aan een groep wilt toevoegen, drukt u op **ENTER** en herhaalt u de stappen 1 tot en met 10.

Groepkiescodes verwijderen

1. Op het bedieningspaneel van het apparaat drukt u op **MENU**.
2. Gebruik de knop < of > om **Faxinstellingen** te selecteren en druk vervolgens op **ENTER**.
3. Druk op **ENTER** om **Adresboek** te selecteren.
4. Gebruik de knop < of > om **Gr instellingen** te selecteren en druk vervolgens op **ENTER**.
5. Gebruik de knop < of > om **Groep verwijderen** te selecteren en druk vervolgens op **ENTER**.
6. Gebruik de alfanumerieke knoppen om het nummer van de groepkiescode in te voeren dat u wilt verwijderen en druk vervolgens op **ENTER**.
7. Druk op **ENTER** om de verwijdering te bevestigen.

Een groepslid uit een groepkiescode verwijderen

1. Op het bedieningspaneel van het apparaat drukt u op **MENU**.
2. Gebruik de knop **<** of **>** om **Faxinstellingen** te selecteren en druk vervolgens op **ENTER**.
3. Druk op **ENTER** om **Adresboek** te selecteren.
4. Gebruik de knop **<** of **>** om **Gr instellingen** te selecteren en druk vervolgens op **ENTER**.
5. Gebruik de knop **<** of **>** om **Wis nr. in groep** te selecteren en druk vervolgens op **ENTER**.
6. Gebruik de knoppen **<** en **>** om het groepslid te selecteren dat u uit de groep wilt verwijderen.
7. Druk op **ENTER** om de verwijdering te bevestigen.
8. Voer een van de volgende handelingen uit:
Herhaal stap 6 en 7 voor het verwijderen van andere afzonderlijke nummers uit de groep.
Druk op **ANNULEREN** als u klaar bent.

Opmerking

Als u een snelkiescode verwijdert, verwijdert u ook de code uit de groepkiescode waarin deze snelkiescode was opgenomen.

Alle items in het telefoonboek wissen

U kunt alle snelkiescodes, sneltoetsen en groepkiescodes verwijderen die op het apparaat zijn ingesteld.

VOORZICHTIG

Snelkiescodes, sneltoetsen en groepkiescodes worden definitief uit het apparaat verwijderd.

1. Op het bedieningspaneel van het apparaat drukt u op **MENU**.
2. Gebruik de knop **<** of **>** om **Faxinstellingen** te selecteren en druk vervolgens op **ENTER**.
3. Druk op **ENTER** om **Adresboek** te selecteren.
4. Gebruik de knop **<** of **>** om **Alles verwijderen** te selecteren en druk vervolgens op **ENTER**.
5. Druk op **ENTER** om de verwijdering te bevestigen.

Tekens gebruiken

Wanneer u het bedieningspaneel gebruikt om uw naam in te voeren in de kopregel, een naam op te geven voor een sneltoets, snelkiescode of groepkiescode, moet u meerdere keren op een alfanumerieke knop drukken totdat de gewenste letter wordt weergegeven. Vervolgens drukt u op > om de letter te selecteren en door te gaan naar de volgende plaats. In de volgende tabel wordt aangegeven welke letters en getallen verschijnen voor elke alfanumerieke knop wanneer de standaardtaal is ingesteld op Engels:

knop	tekens
1	1
2	A B C a b c 2
3	D E F d e f 3
4	G H I g h i 4
5	J K L j k l 5
6	M N O m n o 6
7	P Q R S p q r s 7
8	T U V t u v 8
9	W X Y Z w x y z 9
0	0
*	() + - . / , " * & @
#	spatie #,

Een pauze invoeren

U kunt pauzes invoegen in faxnummers die u kiest of instelt als sneltoets, snelkiescode of kiescode voor groepen. Pauzes zijn vaak vereist wanneer u een internationaal nummer kiest of wanneer u verbinding maakt met een buitenlijn.

- Druk enkele keren op # totdat er een komma (,) verschijnt op het display van het bedieningspaneel, op de plaats van de pauze in de kiesreeks.
- Druk meerdere keren op * totdat **W** verschijnt op het display van het bedieningspaneel als het apparaat moet wachten op een kiestoon voor de resterende getallen van het telefoonnummer te kiezen.
- Druk meerdere keren op * totdat **R** verschijnt op het display van het bedieningspaneel als het apparaat een hookflash moet uitvoeren.

Een kiesvoorvoegsel invoeren

Een kiesvoorvoegsel bestaat uit een of meer cijfers die automatisch worden gekozen vóór elk faxnummer dat u kiest via het bedieningspaneel of de software. Het maximum aantal tekens voor een kiesvoorvoegsel is 50.

De standaardinstelling is **Uit**. U kunt deze functie bijvoorbeeld inschakelen als u een nummer, zoals 9, moet kiezen om toegang te krijgen tot een externe telefoonlijn. Wanneer deze instelling is ingeschakeld, kunt u nog steeds faxnummers kiezen zonder voorvoegsel als u het nummer handmatig kiest. Zie [Handmatig kiezen gebruiken](#) voor instructies.

Het kiesvoorvoegsel instellen

1. Op het bedieningspaneel van het apparaat drukt u op **MENU**.
2. Gebruik de knop **<** of **>** om **Faxinstellingen** te selecteren en druk vervolgens op **ENTER**.
3. Druk op de knop **>** om **Verzendinstell.** te selecteren en druk vervolgens op **ENTER**.
4. Gebruik de knop **<** of **>** om **Prefix** te selecteren en druk vervolgens op **ENTER**.
5. Gebruik de knop **<** of **>** om **Aan** of **Uit** te selecteren en druk vervolgens op **ENTER**.
6. Als u **Aan** hebt geselecteerd, voert u het kiesvoorvoegsels in met de alfanumerieke knoppen en drukt u vervolgens op **ENTER**. U kunt getallen, pauzes en kiessymbolen invoeren.

Een vertraagde fax verzenden

U kunt instellen dat een fax op een later tijdstip automatisch naar een of meer personen wordt verzonden. Als u klaar bent met deze procedure, scant het apparaat het document in het geheugen en gaat terug naar de stand Gereed zodat u andere taken kunt uitvoeren.

Opmerking

Wanneer de fax niet op het geplande tijdstip kan worden verzonden, wordt dit aangegeven in het oproeprapport (indien deze optie is ingeschakeld) of in het activiteitenlogboek. De verzending kan zijn gestopt, omdat de faxoproep niet wordt beantwoord of omdat een bezetsignaal de kiespogingen stopt. (Zie [Afdruktijden instellen voor het faxbelrapport](#) en [Het faxactiviteitenlogboek afdrukken](#) voor meer informatie.)

Als u een fax al hebt ingesteld om op een later tijdstip te worden verzonden, maar u wilt er nog iets aan toevoegen, kunt u de aanvullende gegevens verzenden als een andere taak. Alle faxen die zijn ingedeeld voor verzending naar hetzelfde faxnummer, op dezelfde tijd, worden afgeleverd als afzonderlijke faxen.

Een vertraagde fax verzenden

1. Laad het document in de automatische documentinvoer of op de flatbedscanner.
2. Op het bedieningspaneel van het apparaat drukt u op **MENU**.
3. Gebruik de knop **<** of **>** totdat **Systeeminstellingen** verschijnt en druk vervolgens op **ENTER**.
4. Gebruik de knop **<** of **>** totdat **Fax later verst.** verschijnt en druk vervolgens op **ENTER**.
5. Gebruik de alfanumerieke knoppen om de starttijd in te voeren en voer vervolgens een van de volgende taken uit:

Wanneer het apparaat op een 12-uurs klok is ingesteld, gebruikt u de knop **>** om de cursor na het vierde teken te plaatsen en AM (VM) of PM (NM) in te stellen. Kies **1** voor AM (VM) en **2** voor PM (NM). Vervolgens drukt u op **ENTER**.

Als het apparaat is ingesteld op de 24-uurs klok, drukt u op **ENTER**.

6. Voer een van de volgende handelingen uit:
Gebruik de alfanumerieke knoppen om de datum in te voeren en druk vervolgens op **ENTER**.
Accepteer de standaarddatum door te drukken op **ENTER**.
7. Voer het faxnummer in, de snelkiescode of druk op de sneltoets. (Deze functie ondersteunt geen ad hoc groepen.)
8. Druk op **ENTER** of **FAX STARTEN**. Het apparaat scant het document naar het geheugen en verzendt de fax op het aangewezen tijdstip.

De instelling detecteren kiestoon wijzigen

In principe begint het apparaat direct met het kiezen van een faxnummer. Wanneer u het apparaat op dezelfde lijn als uw telefoon gebruikt, schakel dan de optie voor het detecteren van de kiestoon aan. Zo voorkomt u dat het apparaat een fax verzendt wanneer er iemand aan de telefoon is.

De standaardinstelling voor het detecteren van een kiestoon is **Aan** voor Frankrijk en Hongarije en **Uit** voor alle overige regio's/landen.

De optie Kiestoon detecteren wijzigen

1. Op het bedieningspaneel van het apparaat drukt u op **MENU**.
2. Gebruik de knop **<** of **>** om **Faxinstellingen** te selecteren en druk vervolgens op **ENTER**.
3. Druk op **>** om **Verzendinstell.** te selecteren en druk vervolgens op **ENTER**.
4. Gebruik de knop **<** of **>** om **Kiestoon zoeken** te selecteren en druk vervolgens op **ENTER**.
5. Gebruik de knop **<** of **>** om **Aan** of **Uit** te selecteren en druk vervolgens op **ENTER**.

Factuurcodes gebruiken

Als de functie voor factuurcodes is ingeschakeld, wordt u gevraagd om een factuurcode op te geven voor elke fax. Het factuurnummer wordt gecrediteerd voor elke pagina die is verzonden. Dit geldt voor alle soorten faxen, behalve voor opgevraagde faxen, doorgestuurde faxen en faxen die van de computer zijn gedownload. Voor ad hoc (niet gedefinieerde) groepen of groepkiesfaxen wordt het factuurnummer afzonderlijk gecrediteerd voor elke verzonden fax naar elke bestemming. Zie [Een factuurcoderapport afdrukken](#) als u een rapport wilt afdrukken met het totaal voor elke factuurcode.

De fabrieksinstelling voor de instelling factuurcode is **Uit**. De factuurcode kan een getal zijn tussen de 1 en de 250.

De instelling voor factuurcodes wijzigen

1. Op het bedieningspaneel van het apparaat drukt u op **MENU**.
2. Gebruik de knop **<** of **>** om **Faxinstellingen** te selecteren en druk vervolgens op **ENTER**.
3. Gebruik de knop **<** of **>** om **Verzendinstell.** te selecteren en druk vervolgens op **ENTER**.
4. Gebruik de knop **<** of **>** om **Factuurcodes** te selecteren en druk vervolgens op **ENTER**.
5. Gebruik de knop **<** of **>** om **Aan** of **Uit** te selecteren en druk vervolgens op **ENTER**.

Factuurcodes gebruiken

1. Voer het telefoonnummer handmatig in op het bedieningspaneel, met behulp van de sneltoets, snelkiescode of groepkiescode.
2. Laad het origineel in de automatische documentinvoer of op de flatbedscanner.
3. Druk op **FAX STARTEN**.
4. Voer de factuurcode in en druk vervolgens op **FAX STARTEN**.

De faxtaak is verzonden en opgenomen in het factuurcoderapport. Zie [Een factuurcoderapport afdrukken](#) voor informatie over het afdrukken van het factuurcoderapport.

Een fax opnieuw afdrukken

Als een fax niet is afgedrukt omdat de printcartridge leeg is of omdat de fax is afgedrukt op de verkeerde soort afdruk materiaal, kunt u de fax opnieuw afdrukken. De hoeveelheid beschikbaar geheugen bepaalt het huidige aantal faxen die zijn opgeslagen voor het opnieuw afdrukken. De meest recente fax wordt als eerste afgedrukt, de oudste fax die is opgeslagen wordt als laatste afgedrukt.

Deze faxen worden continu opgeslagen. Door het opnieuw afdrukken worden ze niet uit het geheugen gewist. Zie [Faxen uit het geheugen verwijderen](#) om de faxen uit het geheugen te wissen.

Faxen opnieuw afdrukken

U kunt een fax als volgt opnieuw afdrukken:

Opmerking

U hoeft deze procedure niet uit te voeren als de fax niet wordt afgedrukt vanwege van een papierstoring of omdat het papier op is. In deze gevallen worden de ontvangen faxen in het geheugen opgeslagen. Zodra u het vastgelopen papier hebt verwijderd of papier hebt bijgevoerd, worden de faxen automatisch verder afgedrukt.

1. Op het bedieningspaneel van het apparaat drukt u op **MENU**.
2. Druk eenmaal op de knop **>**. **Faxfuncties** verschijnt.
3. Druk op **ENTER**.
4. Gebruik de knop **<** of **>** totdat **Ltste opn. afdr.** verschijnt.
5. Druk op **ENTER**. De laatst afgedrukte faxen worden opnieuw afgedrukt.

Opmerking

U kunt het afdrukken op elk willekeurig moment stopzetten door op **ANNULEREN** te drukken.

De instellingen voor het opnieuw afdrukken van faxen wijzigen

De standaardinstelling voor het opnieuw afdrukken van faxen is **Aan**. Deze instelling wijzigt u als volgt op het bedieningspaneel:

1. Op het bedieningspaneel van het apparaat drukt u op **MENU**.
2. Gebruik de knop **<** of **>** om **Faxinstellingen** te selecteren en druk vervolgens op **ENTER**.
3. Gebruik de knop **<** of **>** om **Ontv. instell.** te selecteren en druk vervolgens op **ENTER**.
4. Gebruik de knop **<** of **>** om **Faxen opnieuw afdrukken** te selecteren en druk vervolgens op **ENTER**.
5. Gebruik de knop **<** of **>** om **Aan** of **Uit** te selecteren en druk vervolgens op **ENTER**.

Faxen uit het geheugen verwijderen

Gebruik deze procedure alleen als u vermoedt dat iemand anders toegang heeft tot het apparaat en mogelijk faxen in het geheugen opnieuw probeert af te drukken.

VOORZICHTIG

Naast het wissen van het afdrukgeheugen kunt u met deze procedure faxen verwijderen die op dat moment worden verzonden evenals faxen die gepland zijn voor een latere verzending en niet afgedrukte of doorgestuurde faxen.

Faxen uit het geheugen wissen

1. Op het bedieningspaneel van het apparaat drukt u op **MENU**.
2. Druk eenmaal op de knop **>** om **Faxfuncties** weer te geven en druk vervolgens op **ENTER**.
3. Gebruik de knop **<** of **>** om **Faxen wissen** te selecteren en druk vervolgens op **ENTER**.
4. Druk op **ENTER** om de verwijdering te bevestigen.

Fax doorsturen gebruiken

U kunt het apparaat zo instellen dat een inkomende fax naar een ander faxnummer wordt doorgestuurd. Als de fax op uw apparaat wordt ontvangen, wordt deze in het geheugen opgeslagen. Vervolgens wordt het nummer gekozen dat u hebt opgegeven en wordt de fax verzonden. Als de fax als gevolg van een fout niet kan worden verzonden, omdat het nummer bijvoorbeeld in gesprek is en het opnieuw kiezen is mislukt, wordt de fax afgedrukt.

Als er te weinig geheugen beschikbaar is tijdens het ontvangen van een fax die moet worden doorgestuurd, wordt de faxontvangst gestopt en worden uitsluitend die pagina's of delen van pagina's doorgestuurd die al in het geheugen zijn opgeslagen.

Als de functie fax doorsturen wordt gebruikt, zal het apparaat (in plaats van de computer) de faxen ontvangen. De antwoordmodus moet zijn ingesteld op **Automatisch** (zie [De antwoordmodus instellen](#)).

Doorsturen van faxen gebruiken

1. Op het bedieningspaneel van het apparaat drukt u op **MENU**.
2. Gebruik de knop **<** of **>** om **Faxinstellingen** te selecteren en druk vervolgens op **ENTER**.
3. Gebruik de knop **<** of **>** om **Ontv. instell.** te selecteren en druk vervolgens op **ENTER**.
4. Gebruik de knop **<** of **>** om **Fax doorsturen** te selecteren en druk vervolgens op **ENTER**.
5. Druk op de knop **>** om **Aan** of **Uit** te selecteren en druk vervolgens op **ENTER**.
6. Als u de functie fax doorsturen inschakelt, moet u de alfanumerieke toetsen gebruiken om het faxnummer in te voeren waarheen de fax moet worden verzonden. Druk vervolgens op **ENTER** om de keuze op te slaan.

Een extra toestel beschikbaar maken om faxen te ontvangen

Wanneer deze instelling is ingeschakeld, kunt u de inkomende fax ontvangen door achtereenvolgens op 1-2-3 te drukken (alleen bij kiezen via tonen en niet via puls). De standaardinstelling is **Aan**. Schakel deze instelling alleen uit als u gebruikmaakt van pulskiezen of als uw telefoonmaatschappij deze service ook biedt. De service van de telefoonmaatschappij functioneert niet als deze in conflict is met het apparaat.

Een extra toestel beschikbaar maken om faxen te ontvangen

1. Op het bedieningspaneel van het apparaat drukt u op **MENU**.
2. Gebruik de knop < of > om **Faxinstellingen** te selecteren en druk vervolgens op **ENTER**.
3. Gebruik de knop < of > om **Ontv. instell.** te selecteren en druk vervolgens op **ENTER**.
4. Gebruik de knop < of > om **Doorschakeltelefoon** te selecteren en druk vervolgens op **ENTER**.
5. Gebruik de knop < of > om **Aan** of **Uit** te selecteren en druk op **ENTER** om uw keuze op te slaan.

Faxen opvragen gebruiken

Als iemand anders een fax zo heeft ingesteld dat deze kan worden opgevraagd, kunt u de fax naar uw apparaat laten verzenden. (Dit wordt ook wel opvragen bij een ander apparaat genoemd.)

Fax van een ander apparaat opvragen

1. Op het bedieningspaneel van het apparaat drukt u op **MENU**.
2. Gebruik de knop **<** of **>** om **Faxfuncties** te selecteren en druk vervolgens op **ENTER**.
3. Gebruik de knop **<** of **>** om **Navraagfax** te selecteren en druk vervolgens op **ENTER**.
4. Gebruik de alfanumerieke knoppen om het nummer van het faxapparaat in te voeren waarvan u de fax wilt opvragen en druk vervolgens op de knop **ENTER**.

Uw apparaat kiest het nummer van het andere faxapparaat en vraagt de fax op.

De modus stilte detectie wijzigen

Met deze instelling bepaalt u of u faxen kunt ontvangen van oudere faxapparaten die tijdens het verzenden geen faxsignaal uitzenden. Op het moment dat deze tekst gepubliceerd wordt, worden deze 'stille' faxapparaten echter bijna niet meer gebruikt. De standaardinstelling is **Uit**. De modus stilte detectie moet alleen worden gewijzigd als u regelmatig faxen ontvangt van iemand die een ouder faxapparaat gebruikt.

Als u de modus voor stilte detectie wilt wijzigen, gaat u als volgt te werk:

1. Op het bedieningspaneel van het apparaat drukt u op **MENU**.
2. Gebruik de knop **<** of **>** om **Faxinstellingen** te selecteren en druk vervolgens op **ENTER**.
3. Gebruik de knop **<** of **>** om **Ontv. instell.** te selecteren en druk vervolgens op **ENTER**.
4. Gebruik de knop **<** of **>** om **Stilte detectie** te selecteren en druk vervolgens op **ENTER**.
5. Gebruik de knop **<** of **>** om **Aan** of **Uit** te selecteren en druk op **ENTER** om uw keuze op te slaan.

Merken van ontvangen faxen

Het apparaat drukt de informatie over de verzender af boven aan elke ontvangen fax. U kunt er ook voor kiezen om de faxkopregel toe te voegen om de datum en het tijdstip van ontvangst van de fax te bevestigen. De fabrieksinstelling is **Uit**.

Opmerking

Deze optie is alleen van toepassing op ontvangen faxen die het apparaat afdrukt.

Merken van ontvangen faxen beschikbaar maken

1. Op het bedieningspaneel van het apparaat drukt u op **MENU**.
2. Gebruik de knop **<** of **>** om **Faxinstellingen** te selecteren en druk vervolgens op **ENTER**.
3. Gebruik de knop **<** of **>** om **Ontv. instell.** te selecteren en druk vervolgens op **ENTER**.
4. Gebruik de knop **<** of **>** om **Faxen stempelen** te selecteren en druk vervolgens op **ENTER**.
5. Gebruik de knop **<** of **>** om **Aan** of **Uit** te selecteren en druk op **ENTER** om uw keuze op te slaan.

De foutcorrectiemodus voor faxen instellen

Gewoonlijk worden de signalen van de telefoonlijn gecontroleerd tijdens het verzenden of ontvangen van een fax. Als er een fout wordt ontdekt tijdens de verzending en de foutcorrectie is ingesteld op **Aan**, kan door het apparaat worden gemeld dat een gedeelte van de fax opnieuw moet worden verzonden. De fabrieksinstelling voor foutcorrectie is **Aan**.

Schakel deze optie alleen uit als u problemen hebt met het verzenden of ontvangen van een fax en u de fouten tijdens de overdracht wilt accepteren. U kunt deze functie bijvoorbeeld uitschakelen wanneer u een fax wilt verzenden naar of ontvangen uit het buitenland of via een satellietverbinding.

De instelling foutcorrectie wijzigen

1. Op het bedieningspaneel van het apparaat drukt u op **MENU**.
2. Gebruik de knop **<** of **>** om **Faxinstellingen** te selecteren en druk vervolgens op **ENTER**.
3. Gebruik de knop **<** of **>** om **Alle faxen** te selecteren en druk vervolgens op **ENTER**.
4. Gebruik de knop **<** of **>** om **Foutcorrectie** te selecteren en druk vervolgens op **ENTER**.
5. Gebruik de knop **<** of **>** om **Aan** of **Uit** te selecteren en druk op **ENTER** om uw keuze op te slaan.

De V.34-instelling wijzigen

De V.34 instelling is een modemprotocol dat wordt gebruikt bij het verzenden van faxen. Dit protocol is de wereldwijde standaard op het gebied van full-duplex-modems voor het verzenden en ontvangen van gegevens via telefoonlijnen met 33.600 bps. De fabrieksinstelling voor de V.34 instelling is **Aan**.

U moet de V.34 instelling alleen wijzigen als u problemen hebt met het verzenden of ontvangen van een fax via een bepaald apparaat. U kunt deze functie bijvoorbeeld uitschakelen wanneer u een fax wilt verzenden naar of ontvangen uit het buitenland of via een satellietverbinding.

De V.34 instelling wijzigen

1. Op het bedieningspaneel van het apparaat drukt u op **MENU**.
2. Gebruik de knop < of > om **Faxinstellingen** te selecteren en druk vervolgens op **ENTER**.
3. Gebruik de knop < of > om **Alle faxen** te selecteren en druk vervolgens op **ENTER**.
4. Gebruik de knop < of > om **V.34** te selecteren en druk vervolgens op **ENTER**.
5. Gebruik de knop < of > om **Aan** of **Uit** te selecteren en druk vervolgens op **ENTER**.

9

Scannen

Lees de volgende aanwijzingen voor het uitvoeren van scantaken:

- [Scanmethoden](#)
- [Scannen vanaf het bedieningspaneel van het apparaat \(Windows\)](#)
- [Scantaken annuleren](#)
- [Scannen vanuit HP Director \(Windows\)](#)
- [Scannen vanaf het apparaat en HP Director \(Macintosh\)](#)
- [Scannen vanuit software die compatibel is met TWAIN en WIA](#)
- [Een foto of een boek scannen](#)
- [Scannen met OCR-software \(Optical Character Recognition\)](#)
- [Resolutie en kleur van de scanner](#)

Opmerking

Een groot aantal functies dat in dit hoofdstuk wordt beschreven, kan ook met de HP Werkset worden uitgevoerd. Zie de on line Help bij de HP Werkset voor meer informatie over de HP Werkset.

Scanmethoden

U kunt op de volgende manieren originelen scannen.

- **Vanaf het apparaat:** gebruik de scanknoppen op het bedieningspaneel om rechtstreeks vanaf het apparaat te scannen. De knop **SCANNEN NAAR** kan worden geprogrammeerd om te scannen naar een map (alleen Windows) of naar een e-mailbericht.

Opmerking

De HP Color LaserJet 2830 all-in-one bevat aparte knoppen **SCANNEN NAAR MAP** en **SCANNEN NAAR E-MAIL**, in plaats van één **SCANNEN NAAR** knop.

Zie [Scannen vanaf het bedieningspaneel van het apparaat \(Windows\)](#) voor meer informatie.

- **Scannen vanuit HP Director (Windows):** druk op **SCAN STARTEN** op het bedieningspaneel om de HP Director-software te starten. Als het apparaat op een netwerk is aangesloten (alleen rechtstreekse aansluiting) kunt u de HP Director-software niet starten door op **SCAN STARTEN** te drukken. Zie [Scannen vanuit HP Director \(Windows\)](#).
- **Scannen vanuit HP Director (Macintosh):** plaats een origineel in de automatische documentinvoer om het venster van HP Director te openen. U kunt HP Director ook openen door op de alias van de HP Director-koppeling (alleen Macintosh X) of de alias op het Bureaublad te klikken. Zie [Scannen vanaf het apparaat en HP Director \(Macintosh\)](#).
- **Vanuit software die compatibel is met TWAIN of Windows Imaging Application (WIA):** het apparaat is TWAIN-compatibel en WIA-compatibel en werkt met Windows-gebaseerde en Macintosh-gebaseerde programma's die TWAIN-compatibele of WIA-compatibele scanapparaten ondersteunen. De scansoftware van het apparaat is ook TWAIN-compatibel en WIA-compatibel. Zie [Scannen vanuit software die compatibel is met TWAIN en WIA](#) voor meer informatie.

Opmerking

Installeer het Readiris-programma met behulp van de software-cd-rom als u meer wilt weten over OCR-software (Optical Character Recognition) en u deze software wilt gebruiken.

Scannen vanaf het bedieningspaneel van het apparaat (Windows)

Opmerking

Macintosh-gebruikers: zie [Scannen vanaf het apparaat en HP Director \(Macintosh\)](#) voor informatie over het starten van een scan vanaf het bedieningspaneel.

Lees de volgende aanwijzingen om rechtstreeks vanaf het bedieningspaneel van het apparaat te scannen.

Opmerking

Voor de beste scanresultaten plaatst u de originelen op de flatbedscanner in plaats van in de automatische documentinvoer.

De computer die is aangesloten op het apparaat moet aan staan.

De knop Scannen naar van het apparaat programmeren

Als u de knop **SCANNEN NAAR** van het apparaat wilt programmeren, moet u de apparaatinstellingen openen. Open de HP Werkset en klik op het tabblad **Scannen naar**. Zie de on line Help bij de HP Werkset voor meer informatie.

Opmerking

De HP Color LaserJet 2830 all-in-one bevat aparte knoppen **SCANNEN NAAR MAP** en **SCANNEN NAAR E-MAIL**, in plaats van één **SCANNEN NAAR** knop.

Scannen naar e-mail

Gebruik de volgende instructies voor het scannen naar e-mail met behulp van de knop **SCANNEN NAAR** op het bedieningspaneel.

Opmerking

Om deze functie onder Windows te kunnen gebruiken, moet een e-mailontvanger geprogrammeerd zijn in het tabblad **Scannen naar**. Zie [De knop Scannen naar van het apparaat programmeren](#) voor meer informatie. Bij besturingssystemen van Macintosh stelt u deze functie in vanaf het tabblad **Apparaat bewaken**. Zie de on line Help bij HP Director.

1. Plaats de originelen met de te scannen zijde naar boven in de automatische documentinvoer. Schuif de papiergeleiders tegen de originelen aan.

of

Til de klep van de flatbedscanner omhoog en plaats het origineel dat u wilt scannen met de bedrukte zijde naar beneden en met de linkerbovenhoek van het document in de rechterbenedenhoek van de glasplaat. Sluit de klep voorzichtig.

2. Op het bedieningspaneel van het apparaat drukt u op **SCANNEN NAAR**.

Opmerking

Op het bedieningspaneel van de HP Color LaserJet 2830 all-in-one drukt u op **SCANNEN NAAR E-MAIL**.

3. Gebruik de knoppen **<** en **>** om een e-mailontvanger te selecteren.
4. Druk op **SCAN STARTEN** of **ENTER**. Het gescande origineel wordt als bijlage aan een e-mailbericht toegevoegd en automatisch naar de e-mailontvanger verzonden die u hebt geselecteerd.

Scannen naar een map

Gebruik de volgende instructies voor het scannen naar een map met behulp van de knop **SCANNEN NAAR** op het bedieningspaneel.

Opmerking

Voordat u deze functie onder Windows kunt gebruiken, moet u een map opgeven in het tabblad **Scannen naar**. Zie [De knop Scannen naar van het apparaat programmeren](#) voor meer informatie.

1. Plaats de originelen die u wilt scannen met de bedrukte zijde naar boven en met de bovenrand van het document naar voren in de automatische documentinvoer en schuif de papiergeleiders tegen de originelen.

of

Til de klep van de flatbedscanner omhoog en plaats het origineel dat u wilt scannen met de bedrukte zijde naar beneden en met de linkerbovenhoek van het document in de rechterbenedenhoek van de glasplaat. Sluit de klep voorzichtig.

2. Op het bedieningspaneel van het apparaat drukt u op **SCANNEN NAAR**.

Opmerking

Op het bedieningspaneel van de HP Color LaserJet 2830 all-in-one drukt u op **SCANNEN NAAR MAP**.

3. Gebruik de knop **< of >** om een map te selecteren.
4. Druk op **SCAN STARTEN** of **ENTER**. Het gescande document wordt opgeslagen in de map die u hebt geselecteerd bij stap 3.

Scantaken annuleren

Ga als volgt te werk om een scantaak te annuleren.

- Op het bedieningspaneel van het apparaat drukt u op **ANNULEREN**.
- Klik op de knop **Annuleren** in het dialoogvenster.

Als u een scantaak annuleert, moet u het origineel van de flatbedscanner of uit de automatische documentinvoer verwijderen.

Opmerking

Deze procedures kunnen afwijken voor Macintosh-besturingssystemen.

Scannen vanuit HP Director (Windows)

Met het HP Director-softwareprogramma kunt u een document of een foto scannen.

HP Director weergeven

- Dubbelklik op het pictogram HP Director op het bureaublad van Windows.
of
- Klik op de taakbalk van Windows achtereenvolgens op **Start, Programma's** (of **Alle programma's** in Windows XP), **HP** en op **HP Director**.

Raadpleeg de Help van HP Director voor uitgebreide instructies voor scannen vanuit HP Director.

Scannen vanaf het apparaat en HP Director (Macintosh)

De procedures in dit gedeelte zijn bedoeld voor Macintosh OS 10.2 en 10.3. Procedures voor Macintosh OS 9.2.2 kunnen afwijken.

Voor meer informatie over de in dit hoofdstuk beschreven taken en instellingen raadpleegt u de on line Help van HP Director.

Zie [Documenten op de scan plaatsen](#) voor gedetailleerde informatie over het plaatsen van originelen op de flatbedscanner of in de automatische documentinvoer.

Scannen naar e-mail

1. Plaats de originelen met de te scannen zijde naar boven in de automatische documentinvoer. Schuif de papiergeleiders tegen de originelen aan.

of

Til de klep van de flatbedscanner omhoog en plaats het origineel dat u wilt scannen met de bedrukte zijde naar beneden en met de linkerbovenhoek van het document in de rechterbenedenhoek van de glasplaat. Sluit de klep voorzichtig.

2. Op het bedieningspaneel van het apparaat drukt u op **SCANNEN NAAR**.
3. Gebruik de knop < en > om een e-mailprogramma zoals Apple Mail te selecteren.
4. Druk op **SCAN STARTEN**. Het origineel wordt gescand. Het e-mailprogramma dat u bij stap 3 hebt geselecteerd wordt geopend. Een leeg e-mailbericht wordt geopend met het gescande document als bijlage.

Opmerking

Als u het scannen start met **Scannen naar e-mail** in HP Director, wordt het origineel naar het standaard-e-mailprogramma gescand.

5. U kunt dan zelf de e-mailontvanger opgeven, een bericht schrijven, andere bijlagen toevoegen en de e-mail verzenden.

Scannen naar een map

1. Plaats de originelen met de te scannen zijde naar boven in de automatische documentinvoer. Schuif de papiergeleiders tegen de originelen aan.

of

Til de klep van de flatbedscanner omhoog en plaats het origineel dat u wilt scannen met de bedrukte zijde naar beneden en met de linkerbovenhoek van het document in de rechterbenedenhoek van de glasplaat. Sluit de klep voorzichtig.

2. Als het apparaat rechtstreeks op de computer is aangesloten, wordt HP Director geopend nadat u een origineel in de automatische documentinvoer hebt geplaatst.

of

Als u met de flatbedscanner scant (of als HP Director niet automatisch wordt gestart), dubbelklikt u op het Bureaublad op de alias voor HP Director.

3. Klik in HP Director op **HP LaserJet-scan**. Er verschijnt een voorbeeldweergave van het origineel.
4. Klik op het pictogram **Opslaan als**.
5. Voer een bestandsnaam en een bestandstype in.
6. Klik op **Opslaan**. Het origineel wordt gescand en opgeslagen.
7. Klik op **Gereed** om HP LaserJet-scan af te sluiten.

Naar een softwareprogramma scannen

Om naar een softwareprogramma te scannen, scant u het origineel vanuit het betreffende programma. Alle programma's die compatibel zijn met TWAIN kunnen afbeeldingen scannen. Als u een programma gebruikt dat niet compatibel is met TWAIN kunt u de gescande afbeelding opslaan als bestand en het bestand vervolgens in het softwareprogramma plaatsen, openen of importeren. Zie [Scannen vanuit software die compatibel is met TWAIN en WIA](#) voor meer informatie.

Eén pagina tegelijk scannen

Opmerking

Voor de beste resultaten plaatst u de originelen in de automatische documentinvoer en niet op de flatbedscanner.

1. Plaats de originelen met de te scannen zijde naar boven in de automatische documentinvoer. Schuif de papiergeleiders tegen de originelen aan.
2. Als het apparaat rechtstreeks op de computer is aangesloten, wordt HP Director geopend nadat u een origineel in de automatische documentinvoer hebt geplaatst. Als HP Director niet automatisch wordt geopend, dubbelklikt u op de alias van HP Director op het bureaublad.
3. Om het dialoogvenster **HP LaserJet-scan** te openen klikt u op de knop **HP LaserJet-scan** in HP Director.
4. Geef een afbeeldingstype op.
5. Klik op **Scannen**.
6. Nadat het scannen is voltooid, klikt u op **Volgende pagina scannen**.
7. Herhaal stap 6 voor elke pagina van het origineel.
8. Als alle pagina's zijn gescand, klikt u op **Nu verzenden!**.

of

Klik op het pictogram **Opslaan als** om de pagina's op te slaan als bestand.

Scannen vanuit software die compatibel is met TWAIN en WIA

Dit apparaat is compatibel met TWAIN en Windows Imaging Application (WIA). Het apparaat werkt met Windows- en Macintosh-programma's die scanapparaten ondersteunen en compatibel zijn met TWAIN-of WIA.

Software gebruiken die compatibel is met TWAIN en WIA

Terwijl u in een TWAIN- of WIA-programma werkt, hebt u toegang tot de scanfunctie en kunt u de afbeelding rechtstreeks in het geopende programma scannen. Raadpleeg voor meer informatie het Help-bestand of de documentatie bij uw TWAIN- of WIA-programma.

Scannen vanuit een TWAIN-programma

Opmerking

De Macintosh apparaatsoftware is compatibel met de vereisten van TWAIN versie 1.9.

Over het algemeen is een softwareprogramma compatibel met TWAIN als het opdrachten heeft als **Ophalen**, **Bestand ophalen**, **Scannen**, **Nieuw object importeren**, **Invoegen vanuit**, of **Scanner**. Als u niet zeker weet of een programma compatibel is of als u de naam van de opdracht niet kent, raadpleeg dan de Help of de documentatie van de software.

Wanneer u scant vanuit een TWAIN-programma wordt de HP LaserJet-scan-software soms automatisch geopend. Als de HP LaserJet-scan-software wordt geopend, kunt u wijzigingen aanbrengen in de voorbeeldweergave van de afbeelding. Als het programma niet automatisch wordt geopend, wordt de afbeelding onmiddellijk naar het TWAIN-programma gezonden.

Scannen vanuit een TWAIN-programma

Start het scannen vanuit het TWAIN-programma. Raadpleeg de Help of de documentatie van het softwareprogramma voor meer informatie over de gebruikte opdrachten en stappen.

Scannen vanuit een WIA-programma (alleen Windows XP)

WIA is een andere manier om een afbeelding rechtstreeks naar een softwareprogramma zoals Microsoft Word te verzenden. WIA gebruikt de software van Microsoft om te scannen, in plaats van HP LaserJet-scan-software.

Over het algemeen is een softwareprogramma compatibel met WIA als het menu Invoegen of het menu Bestand opdrachten heeft zoals **Figuur/Van scanner of camera**. Wanneer u niet zeker weet of een programma compatibel is met WIA, raadpleeg dan de Help of documentatie van de software.

Scannen vanuit een WIA-programma

Start het scannen vanuit het WIA-programma. Raadpleeg de Help of de documentatie van het softwareprogramma voor meer informatie over de gebruikte opdrachten en stappen.

of

Dubbelklik in de map Camera's en Scanner op het pictogram van het apparaat. Hiermee opent u het standaard-WIA-programma waarmee u naar een bestand kunt scannen.

Een foto of een boek scannen

Ga als volgt te werk om een foto of een boek te scannen.

Een foto scannen

1. Plaats de foto met de afbeelding omlaag op de flatbedscanner en de linkerbovenhoek van de foto in de rechterbenedenhoek van het glas.

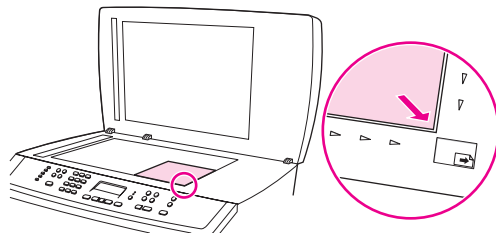

2. Sluit de klep voorzichtig.
3. U kunt de foto nu scannen met behulp van een van de scanmethoden. Zie [Scanmethoden](#) voor meer informatie.

Een boek scannen

1. Open de klep en plaats het boek op de flatbedscanner. Zorg dat de pagina die u wilt kopiëren, zich in de rechteronderhoek van de glasplaat bevindt.

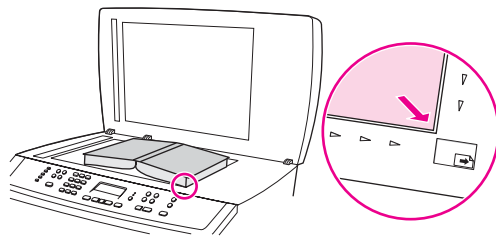

2. Sluit de klep voorzichtig.

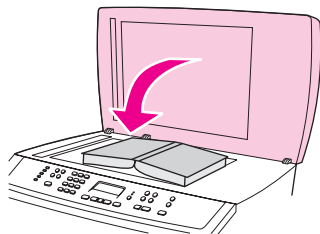

3. Druk de klep voorzichtig op het boek, zodat dit tegen de glasplaat wordt gedrukt.

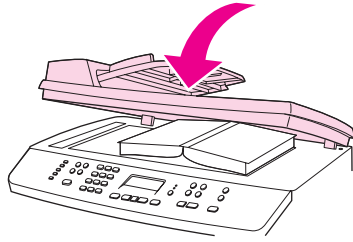

4. U kunt het boek nu scannen met behulp van een van de scanmethoden. Zie [Scanmethoden](#) voor meer informatie.

Scannen met OCR-software (Optical Character Recognition)

Met OCR-software van derde partijen kunt u gescande tekst importeren en vervolgens bewerken in de gewenste tekstverwerker.

Readiris

De software-cd-rom bevat het OCR-programma Readiris. Als u het Readiris-programma wilt gebruiken, installeert u dit vanaf de juiste software-cd-rom en volgt u de instructies in de online Help.

Resolutie en kleur van de scanner

Als de kwaliteit niet aan uw verwachtingen voldoet wanneer u een gescande afbeelding afdruckt, hebt u in de software voor de scanner mogelijk een verkeerde instelling voor de resolutie of de kleuren geselecteerd. De resolutie en de kleur hebben gevolgen voor de volgende kenmerken van gescande afbeeldingen:

- Helderheid van de afbeelding
- Structuur van kleurgradaties (vloeiend of ruw)
- Scantijd
- Bestands grootte

Scanresolutie wordt gemeten in pixels per inch (ppi). De instellingen voor kleur, grijschaal en zwart-wit bepalen hoeveel kleuren beschikbaar zijn. U kunt de hardwareresolutie van de scanner instellen op maximaal 1200 dpi. Met de software kunt u een geïnterpoleerde resolutie van maximaal 9600 dpi verkrijgen. U kunt de kleuren en grijschalen instellen op 1 bit (zwart-wit) of 8 bits (256 grijs tinten) tot 24 bits (ware kleuren).

De tabel met richtlijnen voor de resolutie en de kleuren bevat eenvoudige tips voor het uitvoeren van scantaken.

Opmerking

Wanneer u de resolutie en de kleuren instelt op een hoge waarde, kunt u grote bestanden verkrijgen die veel schijfruimte in beslag nemen en het scanproces vertragen. Voordat u de resolutie en de kleuren instelt, moet u bepalen hoe u de gescande afbeelding gaat gebruiken.

Opmerking

U verkrijgt de beste resolutie voor afbeeldingen in kleur en grijschalen wanneer u scant vanaf de flatbedscanner in plaats van de automatische documentinvoer.

Richtlijnen voor de resolutie en de kleuren

De volgende tabel geeft een overzicht van de aanbevolen resolutie- en kleurinstellingen voor verschillende scantaken.

Gebruik	Aanbevolen resolutie	Aanbevolen kleurinstellingen
Faxen	150 ppi	<ul style="list-style-type: none">• Zwart-wit
E-mail	150 ppi	<ul style="list-style-type: none">• Zwart-wit, als geen vloeiende gradaties vereist zijn• Grijschaal, als vloeiende gradaties vereist zijn• Kleur, als de afbeelding in kleur is
Tekst bewerken	300 ppi	<ul style="list-style-type: none">• Zwart-wit

Gebruik	Aanbevolen resolutie	Aanbevolen kleurinstellingen
Drukwerk (afbeeldingen of tekst)	600 ppi voor complexe afbeeldingen of als u het document aanzienlijk wilt vergroten 300 ppi voor normale afbeeldingen en tekst 150 ppi voor foto's	<ul style="list-style-type: none"> ● Zwart-wit voor tekst en lijntekeningen ● Grijschaal voor gearceerde of gekleurde afbeeldingen en foto's ● Kleur, als de afbeelding in kleur is
Weergave op scherm	75 ppi	<ul style="list-style-type: none"> ● Zwart-wit voor tekst ● Grijschaal voor afbeeldingen en foto's ● Kleur, als de afbeelding in kleur is

Kleur

U kunt de volgende instellingen voor de kleurwaarden gebruiken bij het scannen.

Instelling	Aanbevolen gebruik
Kleur	Gebruik deze instelling voor kleurenfoto's met een hoge kwaliteit of documenten waarin de kleur belangrijk is.
Zwart-wit	Gebruik deze instelling voor tekstdocumenten.
Grijschaal	Gebruik deze instelling als het bestand niet te groot mag worden of als u een document of foto snel wilt scannen.

10 Foto

Opmerking

Deze sectie is alleen van toepassing op de HP Color LaserJet 2840 all-in-one: printer, scanner, fax, kopieerapparaat.

Lees de volgende aanwijzingen voor het uitvoeren van fotogerelateerde taken:

- [Een geheugenkaart plaatsen](#)
- [Standaardinstellingen wijzigen](#)
- [Taakinstellingen wijzigen](#)
- [Foto's rechtstreeks afdrukken vanaf de geheugenkaart](#)
- [Foto's afdrukken vanaf een proefdrukvel](#)
- [Index afdrukken](#)

Een geheugenkaart plaatsen

De HP Color LaserJet 2840 all-in-one kan de volgende geheugenkaarten lezen:

- CompactFlash
- Memory Stick en Memory Stick PRO
- MultiMedia
- Secure Digital (SD)
- SmartMedia
- xD

Opmerking

Wanneer u afdrukt vanaf het bedieningspaneel, herkent de HP Color LaserJet 2840 all-in-one-geheugenkaartlezer alleen bestanden met de bestandsindeling JPEG en bestanden met sRGB-kleuren. Als u andere bestandstypen wilt afdrukken, moet u de software gebruiken op de cd-rom's bij het apparaat, zoals HP Image Zone. Raadpleeg de on line Help bij de software voor meer informatie over het afdrukken van foto's vanaf de computer. Gebruikers met een Windows-besturingssysteem kunnen ook met Windows Verkenner andere bestandstypen naar hun computer verplaatsen en de bestanden vervolgens vanaf de computer afdrukken.

Plaats de geheugenkaart in de juiste sleuf van de HP Color LaserJet 2840 all-in-one. Zie de volgende afbeelding om te bepalen in welke sleuf u de geheugenkaart moet plaatsen.

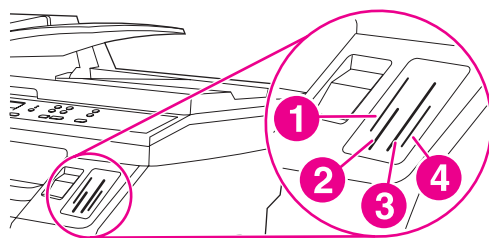

- 1 Voor xD- en SmartMedia-geheugenkaarten.
- 2 Voor MultiMedia-, Memory Stick- en Memory Stick PRO-geheugenkaarten.
- 3 Voor CompactFlash-geheugenkaarten.
- 4 Voor Secure Digital-geheugenkaarten.

Nadat het apparaat de kaart heeft gelezen, verschijnt **X foto's gevonden op kaart** op het scherm, waarbij **X** staat voor het aantal .JPEG-bestanden op de geheugenkaart.

U kunt nu de HP Color LaserJet 2840 all-in-one gebruiken om foto's af te drukken.

Opmerking

U kunt maar één geheugenkaart tegelijk gebruiken. Als u twee of meer kaarten hebt geplaatst, verschijnt een foutbericht. Zie [Geheugenkaartproblemen](#) voor meer informatie over geheugenkaartberichten.

Opmerking

De HP Color LaserJet 2840 all-in-one herkent geheugenkaarten tot 2 GB.

Standaardinstellingen wijzigen

De HP Color LaserJet 2840 all-in-one wordt geleverd met standaardinstellingen die in de fabriek zijn geconfigureerd. Via het bedieningspaneel kunt u de standaardinstellingen voor het afdrucken van foto's wijzigen.

Opmerking

De gewijzigde standaardinstellingen blijven van kracht tot u ze weer wijzigt en opslaat. Zie [Taakinstellingen wijzigen](#) als u de instellingen tijdelijk wilt wijzigen voor een specifieke fototaak.

1. Druk op **MENU**.
2. Gebruik de knop < of > om **Foto-instellingen** te selecteren en druk vervolgens op Enter.
3. Gebruik de knop < of > om een van de volgende menuopties te selecteren en druk vervolgens op **ENTER**.
 - **St. afb. formaat**: selecteer deze optie om de grootte te wijzigen van het beeld dat u wilt afdrucken.
 - **Standaard aantal**: selecteer deze optie om aan te geven hoeveel exemplaren u wilt afdrucken.
 - **St. afdruk kleur**: selecteer deze optie om aan te geven of u in kleur wilt afdrucken.
4. Gebruik de knop < of > om de instelling te wijzigen en druk vervolgens op **ENTER** om de wijziging op te slaan.

Taakinstellingen wijzigen

1. Plaats de geheugenkaart in het apparaat.
2. Druk op **Foto**.
3. Gebruik de knop < of > om **Foto's afdrukken** te selecteren.
4. Gebruik de knop < of > om **Taakinstellingen** te selecteren.
5. Gebruik de knop < of > om selecties te maken voor alle volgende menuopties en druk vervolgens op **ENTER**.
 - **Afbeeldingsformaat**: hier kunt u het formaat van de af te drukken afbeelding wijzigen.
 - **Papierformaat**: hier kunt u het gebruikte papierformaat wijzigen.
 - **Papiersoort**: hier kunt u het gebruikte afdruk materiaal wijzigen.
 - **Aantal exemplaren**: hier kunt u het aantal gewenste exemplaren wijzigen.
 - **Afdrukkleur**: hier kunt u aangeven of u in kleur of zwart-wit wilt afdrukken.
6. Druk op **ENTER** om de wijzigingen op te slaan.

Nadat u de taakinstellingen hebt gewijzigd, kunt u de foto's afdrukken. Zie [Foto's rechtstreeks afdrukken vanaf de geheugenkaart](#) of [Foto's afdrukken vanaf een proefdrukvel](#).

Opmerking

Na het verwijderen van de geheugenkaart worden de standaardinstellingen hersteld. Zie [Standaardinstellingen wijzigen](#) als u de instellingen permanent wilt wijzigen.

Foto's rechtstreeks afdrukken vanaf de geheugenkaart

Voer de volgende stappen uit om foto's rechtstreeks vanaf de geheugenkaart af te drukken:

1. Plaats de geheugenkaart in het apparaat. Zie [Een geheugenkaart plaatsen](#) voor meer informatie.
2. Druk op **Foto**.
3. Gebruik de knop < of > om **Foto's afdrukken** te selecteren.
4. Gebruik de knop < of > om **Foto's selecteren** te selecteren en druk vervolgens op **ENTER**.
5. Gebruik de knop < of > om een van de volgende menuopties te selecteren en druk vervolgens op **ENTER**.
 - **Alles (1-X): X** is het aantal JPEG-bestanden dat op de kaart is aangetroffen. Selecteer deze optie om alle JPEG-bestanden op de geheugenkaart af te drukken. Druk nogmaals op de knop **ENTER** om de afdruktaak te bevestigen.
 - **Aangepast**: selecteer deze optie om specifieke foto's af te drukken. Voer de fotonummers in met de alfanumerieke knoppen. Gebruik de knop # om een komma (,) in te voegen tussen fotonummers of gebruik de knop * om een koppelteken (-) in te voegen voor het afdrukken van een reeks foto's. Typ bijvoorbeeld **1-9** als u de negen foto's met nummer 1 tot en met 9 wilt afdrukken. Als u klaar bent met het opgeven van fotonummers, drukt u op **ENTER**. Druk nogmaals op de knop **ENTER** om de afdruktaak te bevestigen.

Opmerking

JPEG-bestanden op de geheugenkaart zijn alfabetisch gesorteerd en krijgen op basis van deze volgorde een nummer toegekend. Als u niet weet in welke volgorde de foto's op de geheugenkaart staan, kunt u een index met de volgorde van de foto's afdrukken. Zie [Index afdrukken](#) voor meer informatie over het afdrukken van een index.

Foto's afdrukken vanaf een proefdrukvel

Met deze functie kunt u foto's afdrukken vanaf een proefdrukvel waarop u een afdrukvoorbeeld van de beelden kunt weergegeven voordat u ze afdrukt. Een proefdrukvel kan maximaal 20 beelden bevatten. Deze functie is getest met authentieke toner van HP en werkt daarmee optimaal (variaties in kleurarcering kunnen van invloed zijn op de prestaties).

1. Plaats de geheugenkaart in het apparaat. Zie [Een geheugenkaart plaatsen](#) voor meer informatie.
2. Druk op **Foto**.
3. Gebruik de knop < of > om **Proefdrukvel** te selecteren en druk vervolgens op **ENTER**.
Als de geheugenkaart meer dan 20 JPEG-bestanden bevat, gebruikt u de knop < of > om een van de volgende menuopties te selecteren en drukt u vervolgens op **ENTER**.
 - **Alles (1-X): X** is het aantal JPEG-bestanden dat op de kaart is aangetroffen. Selecteer deze optie om alle JPEG-bestanden op de geheugenkaart af te drukken.
 - **Laatste 20**: selecteer deze optie om de laatste 20 JPEG-bestanden uit de alfabetisch gesorteerde lijst op de geheugenkaart af te drukken.
 - **Aangepast**: selecteer deze optie om specifieke foto's af te drukken. Gebruik de alfanumerieke knoppen om het nummer van de eerste foto in te voeren en druk vervolgens op **ENTER**. Gebruik de alfanumerieke knoppen om het nummer van de laatste foto in te voeren en druk vervolgens op **ENTER**.
4. Druk nogmaals op de knop **ENTER** om de afdructaak te bevestigen.
5. Onder elke foto die u wilt afdrukken, kleurt u de cirkel of ovaal met een donkerblauwe of zwarte pen. Kleur ook de cirkels in die de beeldindeling en het type afdruk materiaal aangeven.
6. Plaats het proefdrukvel met de afdrukzijde omlaag en met de linkerbovenhoek van het document in de rechteronderhoek van de glasplaat van de flatbedscanner.
7. Druk op **Foto**.
8. Gebruik de knop < of > om **Proefdrukvel** te selecteren en druk vervolgens op **ENTER**.
9. Gebruik de knop < of > om **Scannen** te selecteren en druk vervolgens op **ENTER**.
Het apparaat scant het proefdrukvel en drukt de gemarkeerde foto's af. Herhaal stap 5 tot en met 9 voor elk proefdrukvel.

Opmerking

De foto's die u met deze methode afdrukt, kunnen alleen in kleur worden afgedrukt.

Opmerking

JPEG-bestanden op de geheugenkaart zijn alfabetisch gesorteerd en krijgen op basis van deze volgorde een nummer toegekend. Als u niet weet in welke volgorde de foto's op de geheugenkaart staan, kunt u een index met de volgorde van de foto's afdrukken. Zie [Index afdrukken](#) voor meer informatie over het afdrukken van een index.

Index afdrukken

1. Plaats de geheugenkaart in het apparaat. Zie [Een geheugenkaart plaatsen](#) voor meer informatie.
2. Druk op **Foto**.
3. Gebruik de knop < of > om **Indexafdruk** te selecteren en druk vervolgens op **ENTER**.
4. Druk nogmaals op de knop **ENTER** om de afdruktaak te bevestigen.

Het apparaat drukt een index af met een miniatuurweergave van elke foto op de geheugenkaart. Elke indexpagina kan maximaal 30 miniatuurfoto's bevatten.

11 Hoe kan ik?

In dit hoofdstuk vindt u informatie over het uitvoeren van basistaken met de HP Color LaserJet 2820/2830/2840 all-in-one.

- [Afdrukken: Hoe kan ik?](#)
- [Netwerk: Hoe kan ik?](#)
- [Foto: Hoe kan ik?](#)
- [Kopiëren: Hoe kan ik?](#)
- [Faxen: Hoe kan ik?](#)
- [Scannen: Hoe kan ik?](#)
- [Overige: Hoe kan ik?](#)

Afdrukken: Hoe kan ik?

In dit hoofdstuk worden uw vragen over afdruktaken beantwoord.

Afdrukken op speciaal afdrukmateriaal, zoals glanzend papier of fotopapier

Met behulp van de optimalisatiefunctie in de printerdriver kunt u afdrukken op speciaal afdrukmateriaal zoals transparanten, etiketten, zwaar papier, glanzend papier, fotopapier en kaarten.

1. Open de klep voor de rechte papierbaan.
2. Laad de invoerlade voor afdrukmateriaal. Controleer of de bovenste rand van het afdrukmateriaal naar voren is gericht en de afdrukzijde (ruwe zijde bij transparanten) naar boven.
3. Stel de papiergeleiders af op de breedte van het papier.
4. Open een document in een programma zoals Microsoft Word.
5. Selecteer de afdrukopdracht. In de meeste programma's klikt u op **Afdrukken** in het menu **Bestand**. Het dialoogvenster **Afdrukken** wordt weergegeven.
6. Klik op **Eigenschappen** in het dialoogvenster **Afdrukken**.
7. Selecteer een van de volgende typen afdrukmateriaal op het tabblad **Papier** of **Kwaliteit**:
 - **Gewoon papier**
 - **Vorbedrukt**
 - **Briefhoofd**
 - **Transparant**
 - **Geperforeerd**
 - **Etiketten**
 - **Bankpost**
 - **Kringlooppapier**
 - **Licht <70 g/mm²**
 - **Zwaar papier 91-105 g/mm²**
 - **Kleur**
 - **Glanzend 75-105 g/mm²**
 - **Kaarten 106-163 g/mm²**
 - **Zwaar glanzend 106-163 g/mm²**
 - **Envelop**
 - **Dik papier**
8. Druk het document af. Verwijder het afdrukmateriaal tijdens het afdrukken uit het apparaat om te voorkomen dat de vellen aan elkaar gaan plakken. Leg de afgedrukte pagina's op een glad oppervlak.

In de HP Werkset kunt u ook het type afdrukmateriaal selecteren en configureren. Klik op **Apparaatinstellingen**, klik op het tabblad **Systeeminstellingen** en open vervolgens de pagina **Afdrukmodi** om deze typen afdrukmateriaal te configureren in de HP Werkset. Breng de vereiste wijzigingen aan en klik vervolgens op **Toepassen** om deze wijzigingen op te slaan.

Als u eerst één vel briefpapier wilt afdrukken, gevolgd door een document van meerdere pagina's, voert u één vel briefpapier in lade 1 in. Nadat het briefpapier is afgedrukt, vraagt het apparaat u papier in te voeren. Laad papier voor de rest van het document.

Op beide zijden van het papier afdrukken

Als u handmatig dubbelzijdig wilt afdrukken, moet u het papier tweemaal invoeren in de printer. U kunt de uitvoerbak voor afdruk materiaal of de rechte uitvoerbaan gebruiken. Hewlett-Packard adviseert de uitvoerbak voor afdruk materiaal te gebruiken voor lichtgewicht papier en de rechte papierbaan voor zwaar afdruk materiaal of materiaal dat uitzonderlijk veel omkrult als het wordt afgedrukt.

VOORZICHTIG

Etiketten of transparanten niet aan beide zijden bedrukken. Dit kan papierstoringen veroorzaken en het apparaat beschadigen.

1. Plaats voldoende papier in een van de laden om de taak te kunnen afdrukken. Als u speciaal papier gebruikt, zoals briefhoofdpapier, plaatst u dit op een van de volgende manieren.
 - Voor lade 1 plaatst u het briefhoofdpapier met de afdrukzijde omlaag en de onderste rand eerst in het apparaat.
 - Voor optionele lade 2 plaatst u het briefhoofdpapier met de afdrukzijde omhoog en de bovenrand gericht naar de achterkant van de lade.

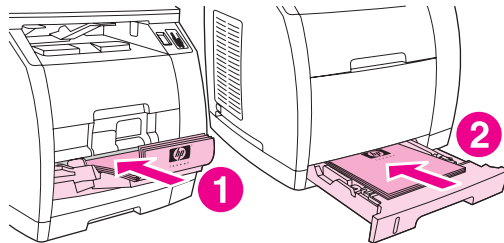

- 1 lade 1
- 2 optionele lade 2

2. In de printerdriver selecteert u de optie **Dubbelzijdig afdrukken** en verstuurt u de afdructaak om af te drukken.
3. Zodra de taak voltooid is, verwijdert u het blanco papier uit lade 1. Plaats de afgedrukte stapel met de blanco zijde omhoog en de bovenrand eerst in het apparaat. Druk de tweede zijde af vanuit lade 1.

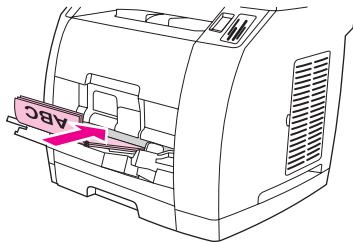

4. Druk op **ENTER** om verder te gaan met afdrukken.

Opmerking

Macintosh-besturingssystemen ondersteunen geen handmatig dubbelzijdig afdrukken.

Op enveloppen en aangepaste afdrukmatiaalformaten afdrukken

Voer de volgende stappen uit om op enveloppen af te drukken.

1. Stel het formaat van lade 1 in op het juiste afdrukmatiaal. Zie [Lade 1 vullen](#) voor meer informatie.
2. Plaats niet meer dan tien enveloppen met de afdrukzijde omhoog en de bovenzijde van de envelop naar links. De korte zijde moet eerst in het apparaat worden geplaatst.
3. Gebruik uw computersoftware om het afdrukproces te voltooien.

Opmerking

Gebruik geen enveloppen met vensters of klemmetjes, en gebruik geen enveloppen met kreukels, bobbel, krullen of andere beschadigingen.

Voer de volgende stappen uit om op aangepaste formaten af te drukken.

1. Open de klep voor de rechte papierbaan.
2. Voer het papier in met de smalle kant naar voren en de afdrukzijde omhoog.
3. Stel de papiergeleiders in op het afdrukmatiaal.
4. Open op de computer een document in een programma zoals Microsoft Word.
5. Selecteer de afdrুকopdracht. In de meeste programma's klikt u op **Afdrukken** in het menu **Bestand**. Het dialoogvenster **Afdrukken** wordt weergegeven.
6. In het dialoogvenster **Afdrukken** klikt u op **Eigenschappen**.
7. Selecteer het juiste formaat voor het afdrukmatiaal op het tabblad **Papier** of **Kwaliteit**.

Opmerking

Wijzigingen in de eigenschappen van het apparaat kunnen worden opgeheven door software-instellingen.

8. Klik op **OK**.
9. Druk het document af.

De afdrুকinstellingen voor het apparaat, zoals het aantal exemplaren of de afdrুকwaliteit, wijzigen in HP Werkset

Voer de volgende stappen uit om de standaardafdrুকinstellingen te wijzigen in de HP Werkset.

Opmerking

De wijzigingen die u aanbrengt in de afdrুকinstellingen in de HP Werkset zijn van toepassing op alle toekomstige afdruktaken.

1. Open de HP Werkset en klik op **Apparaatinstellingen**.
2. Klik op het tabblad **Systeeminstellingen**.
3. Op het tabblad **Systeeminstellingen** kunt u de instellingen wijzigen die op de volgende pagina's worden weergegeven. Op elke pagina beschikt u over Help-onderwerpen voor meer informatie.
 - **Apparaatgegevens**
 - **Papierverwerking**
 - **Afdrukkwaliteit**
 - **Afdrukdichtheid**
 - **Afdrukmodi**
 - **Systeeminstellingen**
 - **Volumes**
 - **Datum / tijd**
 - **Service**
 - **Afroepen apparaat**
 - **Opslaan / herstellen**
4. Klik op **Toepassen** om de wijzigingen op te slaan die u aanbrengt op deze pagina's.

Opmerking

Als uw printerdriver soortgelijke instellingen heeft, overschrijven deze de instellingen in de HP Werkset.

Kleurendocumenten in zwart-wit afdrukken vanaf mijn computer

Voor gebruikers van de 32-bits Windows-besturingssystemen 2000 en XP worden twee HP Color LaserJet 2820/2830/2840 all-in-one-printerdrivers geïnstalleerd tijdens de installatieprocedure: de HP Color LaserJet 28XX PCL 6-driver en de HP CLJ28XX PCL 6 - Black_White-driver, waarbij **XX** de waarde 20, 30 of 40 heeft, afhankelijk van het model HP Color LaserJet dat u hebt.

Met de standaardprinterdriver, HP Color LaserJet 28XX PCL 6, kunt u in kleur afdrukken. Met de HP CLJ28XX PCL 6 - Black_White-driver kunt u documenten in zwart-wit afdrukken in plaats van in kleur.

Als uw taken gekleurde tekst of afbeeldingen bevatten maar u deze niet in kleur wilt afdrukken, beschikt u over twee mogelijkheden om in zwart-wit af te drukken:

- Selecteer in de software de **HP CLJ28XX PCL 6 - Black_White**-printerdriver in het dialoogvenster **Afdrukken** en klik op **OK**. De monochrome driver drukt kleurendocumenten in zwart-wit af.
- Selecteer in de software de **HP Color LaserJet 28XX PCL 6**-printerdriver, klik op **Eigenschappen**, klik op het tabblad **Kleur** en schakel het selectievakje **Afdrukken in grijsschaal** in. Klik op **OK** om de afdrukeigenschappen op te slaan en klik vervolgens nogmaals op **OK** om het document af te drukken.

Netwerk: Hoe kan ik?

In dit hoofdstuk vindt u informatie over netwerken.

Het apparaat configureren en op het netwerk gebruiken

Hewlett-Packard adviseert het HP-installatieprogramma op de cd-rom's bij het apparaat te gebruiken om de printerdrivers voor de volgende netwerkconfiguraties te configureren.

Een configuratie instellen waarbij het apparaat via een netwerkpoort is aangesloten (directmodus of peer-to-peer afdrukken)

In deze configuratie is het apparaat rechtstreeks op het netwerk aangesloten en drukken alle computers in het netwerk rechtstreeks op het apparaat af.

Opmerking

Deze modus is de aanbevolen netwerkconfiguratie voor het apparaat.

1. Sluit het apparaat rechtstreeks op het netwerk aan door een netwerkkabel aan te sluiten op de netwerkpoort van het apparaat.
2. Gebruik het bedieningspaneel van het apparaat om een configuratiepagina af te drukken. Zie [Configuratiepagina](#).
3. Plaats de cd-rom in het cd-rom-station van de computer. Als u het apparaat al hebt geconfigureerd, klikt u op **Software installeren** om het installatieprogramma voor de software te starten. Als het installatieprogramma niet wordt gestart, gaat u naar het bestand hpsetup.exe op de cd-rom en dubbelklikt u erop.
4. Klik op **HP Color LaserJet-software installeren**.
5. Klik in het scherm **Welkom** op **Volgende**.
6. Klik in het scherm **Updates voor installatieprogramma** op **Ja** om het web te doorzoeken op updates voor het installatieprogramma.
7. Als u Windows 2000 gebruikt, kiest u in het scherm **Installatieopties** een installatieoptie. Hewlett-Packard adviseert een standaardinstallatie als uw systeem deze ondersteunt.
8. Lees de licentieovereenkomst in het scherm **Licentieovereenkomst**, geef aan dat u de voorwaarden accepteert en klik op **Volgende**.
9. Als u Windows 2000 gebruikt, geeft u in het scherm **HP uitgebreide functies** aan of u de uitgebreide functies wilt gebruiken en klikt u op **Volgende**.
10. Selecteer de doelmap in het scherm **Doelmap** en klik op **Volgende**.
11. Klik in het scherm **Klaar voor installatie** op **Volgende** om de installatie te beginnen.

Opmerking

Als u de instellingen wilt wijzigen, klikt u niet op **Volgende**, maar op **Terug**. Hiermee gaat u naar de voorgaande schermen en kunt u de instellingen wijzigen.

12. Selecteer in het scherm **Type verbinding** de optie **Via het netwerk** en klik op **Volgende**.
13. Identificeer het apparaat in het scherm **Printeridentificatie** door te zoeken of door het hardware- of IP-adres op te geven dat is vermeld op de configuratiepagina die u eerder hebt afgedrukt. In de meeste gevallen is automatisch een IP-adres toegewezen maar u kunt dit desgewenst wijzigen door te klikken op **Printer identificeren met adres** in het scherm **Printeridentificatie**. Klik op **Volgende**.
14. Wacht tot de installatie is voltooid.

Een gedeeld apparaat met rechtstreekse aansluiting configureren (client-serverafdrukken)

In deze configuratie is het apparaat via een USB-kabel verbonden met een computer, is de computer op het netwerk aangesloten en wordt het apparaat gedeeld met andere computers in het netwerk.

1. Plaats de cd-rom in het cd-rom-station van de computer. Als u het apparaat al hebt geconfigureerd, klikt u op **Software installeren** om het installatieprogramma voor de software te starten. Als het installatieprogramma niet wordt gestart, gaat u naar het bestand hpsetup.exe op de cd-rom en dubbelklikt u erop.
2. Klik op **HP Color LaserJet-software installeren**.
3. Klik in het scherm **Welkom** op **Volgende**.
4. Klik in het scherm **Updates voor installatieprogramma** op **Ja** om het web te doorzoeken op updates voor het installatieprogramma.
5. Als u Windows 2000 gebruikt, kiest u in het scherm **Installatieopties** een installatieoptie. Hewlett-Packard adviseert een standaardinstallatie als uw systeem deze ondersteunt.
6. Lees de licentieovereenkomst in het scherm **Licentieovereenkomst**, geef aan dat u de voorwaarden accepteert en klik op **Volgende**.
7. Als u Windows 2000 gebruikt, geeft u in het scherm **HP uitgebreide functies** aan of u de uitgebreide functies wilt gebruiken en klikt u op **Volgende**.
8. Selecteer de doelmap in het scherm **Doelmap** en klik op **Volgende**.
9. Klik in het scherm **Klaar voor installatie** op **Volgende** om de installatie te beginnen.

Opmerking

Als u de instellingen wilt wijzigen, klikt u niet op **Volgende**, maar op **Terug**. Hiermee gaat u naar de voorgaande schermen en kunt u de instellingen wijzigen.

10. Selecteer in het scherm **Type verbinding** de optie **Rechtstreeks met deze computer** en klik op **Volgende**.
11. Sluit de USB-kabel aan.
12. Wacht tot de installatie is voltooid.
13. Klik op de taakbalk van Windows op **Start**, selecteer **Instellingen** en klik op **Printers**.
 - In Windows XP klikt u op **Start**, klikt u op **Configuratiescherm** en dubbelklikt u op **Printers en faxapparaten**.
14. Klik in het dialoogvenster met de rechtermuisknop op het apparaat en kies **Delen**.
15. Selecteer **Deze printer delen**, typ indien nodig de printernaam en klik op **OK**.

Overschakelen van een configuratie met gedeeld apparaat met rechtstreekse aansluiting op een configuratie waarbij het apparaat via een netwerkpoort is aangesloten

Voer de volgende stappen uit om over te schakelen van een rechtstreekse aansluiting op een netwerkconfiguratie.

1. Verwijder de printerdriver voor het rechtstreeks aangesloten apparaat.
2. Installeer de driver voor een netwerkconfiguratie door de stappen uit [Een configuratie instellen waarbij het apparaat via een netwerkpoort is aangesloten \(directmodus of peer-to-peer afdrukken\)](#) uit te voeren.

Mijn netwerkwachtwoord instellen

Gebruik de HP Werkset om een netwerkwachtwoord in te stellen.

1. Open de HP Werkset en klik op **Apparaatinstellingen**.
2. Klik op het tabblad **Netwerkinstellingen**.

Opmerking

Als er al een wachtwoord voor het apparaat is ingesteld, wordt u gevraagd het wachtwoord te typen. Typ het wachtwoord en klik op **Toepassen**.

3. Klik op **Wachtwoord**.
4. In het vak **Wachtwoord** typt u het wachtwoord dat u wilt instellen. Vervolgens typt u hetzelfde wachtwoord in het vak **Wachtwoord bevestigen** om de instelling te bevestigen.
5. Klik op **Toepassen** om het wachtwoord op te slaan.

Foto: Hoe kan ik?

In dit hoofdstuk vindt u informatie over foto's en geheugenkaarten.

Een specifieke foto op een geheugenkaart afdrukken

Voer de volgende stappen uit om een specifieke foto rechtstreeks vanaf de geheugenkaart af te drukken:

1. Plaats de geheugenkaart in het apparaat.
2. Druk op **Foto**.
3. Gebruik de knop < of > om **Foto's afdrukken** te selecteren.
4. Gebruik de knop < of > om **Foto's selecteren** te selecteren en druk vervolgens op **ENTER**.
5. Gebruik de knop < of > om **Aangepast** te selecteren en druk vervolgens op **ENTER**.
6. Gebruik de alfanumerieke knoppen om het nummer in te voeren van de foto die u wilt afdrukken en druk vervolgens op **ENTER**. Druk nogmaals op de knop **ENTER** om de afdraktaak te bevestigen.

Opmerking

JPEG-bestanden op de geheugenkaart zijn alfabetisch gesorteerd en krijgen op basis van deze volgorde een nummer toegekend. Als u niet weet in welke volgorde de foto's op de geheugenkaart staan, kunt u een index met de volgorde van de foto's afdrukken. Zie [Index afdrukken](#) voor meer informatie over het afdrukken van een index.

Alle foto's op een geheugenkaart afdrukken

Voer de volgende stappen uit om alle foto's op een geheugenkaart af te drukken:

1. Plaats de geheugenkaart in het apparaat. Zie [Een geheugenkaart plaatsen](#) voor meer informatie.
2. Druk op **Foto**.
3. Gebruik de knop < of > om **Foto's afdrukken** te selecteren.
4. Gebruik de knop < of > om **Foto's selecteren** te selecteren en druk vervolgens op **ENTER**.
5. Gebruik de knop < of > om **Alles (1-X)** te selecteren en druk vervolgens op **ENTER**.
6. Druk nogmaals op de knop **ENTER** om de afdraktaak te bevestigen.

Geheugenkaarten in- of uitschakelen

Gebruik HP Werkset om de geheugenkaarten van het apparaat in of uit te schakelen.

Opmerking

Als u geen toegang tot HP Werkset hebt, kunt u de geheugenkaarten van het apparaat in- of uitschakelen via de ingebouwde webserver. Zie [Geïntegreerde webserver](#).

1. Open HP Werkset.
2. Klik op **Apparaatinstellingen** en selecteer het tabblad **Afdrukinstellingen**.
3. Klik op **Geheugenkaart** en schakel het selectievakje **Geheugenkaarten inschakelen** in.

Opmerking

Deze instelling kunt u beschermen door een netwerkwachtwoord in te stellen. Zie [Mijn netwerkwachtwoord instellen](#). Als op het bedieningspaneel **Geheugenkaarten uitgeschakeld** wordt weergegeven en u de instelling niet kunt wijzigen, is deze beschermd door een netwerkwachtwoord. Neem contact op met de netwerk- of printerbeheerder.

Een proefdrukvel gebruiken

Met deze functie kunt u foto's afdrucken vanaf een proefdrukvel waarop u een afdrukvoorbeeld van de beelden kunt weergegeven voordat u ze afdrukt. Een proefdrukvel kan maximaal 20 beelden bevatten. Deze functie is getest met authentieke toner van HP en werkt daarmee optimaal (variaties in kleurarcering kunnen van invloed zijn op de prestaties).

1. Plaats de geheugenkaart in het apparaat.
2. Druk op **Foto**.
3. Gebruik de knop **<** of **>** om **Proefdrukvel** te selecteren en druk vervolgens op **ENTER**.
Als de geheugenkaart meer dan 20 JPEG-bestanden bevat, gebruikt u de knop **<** of **>** om een van de volgende menuopties te selecteren en drukt u vervolgens op **ENTER**.
 - **Alles (1-X): X** is het aantal JPEG-bestanden dat op de kaart is aangetroffen. Selecteer deze optie om alle JPEG-bestanden op de geheugenkaart af te drukken.
 - **Laatste 20**: selecteer deze optie om de laatste 20 JPEG-bestanden uit de alfabetisch gesorteerde lijst op de geheugenkaart af te drukken.
 - **Aangepast**: selecteer deze optie om specifieke foto's af te drukken. Gebruik de alfanumerieke knoppen om het nummer van de eerste foto in te voeren en druk vervolgens op **ENTER**. Gebruik de alfanumerieke knoppen om het nummer van de laatste foto in te voeren en druk vervolgens op **ENTER**.
4. Druk nogmaals op de knop **ENTER** om de afdruktaak te bevestigen.
5. Onder elke foto die u wilt afdrucken, kleurt u de cirkel of ovaal met een donkerblauwe of zwarte pen. Kleur ook de cirkels in die de beeldindeling en het type afdrukmateriaal aangeven.
6. Plaats het proefdrukvel met de afdrukzijde omlaag en met de linkerbovenhoek van het document in de rechteronderhoek van de glasplaat van de flatbedscanner.
7. Druk op **Foto**.
8. Gebruik de knop **<** of **>** om **Proefdrukvel** te selecteren en druk vervolgens op **ENTER**.
9. Gebruik de knop **<** of **>** om **Scannen** te selecteren en druk vervolgens op **ENTER**.
Het apparaat scant het proefdrukvel en drukt de gemarkeerde foto's af. Herhaal stap 5 tot en met 9 voor elk proefdrukvel.

Opmerking

De foto's die u met deze methode afdrukt, kunnen alleen in kleur worden afgedrukt.

Foto's van een geheugenkaart opslaan op de computer

Gebruik HP Director om afbeeldingen over te brengen van een geheugenkaart in het apparaat naar de computer.

1. Open HP Director en klik op **Afbeeldingen overbrengen**.
2. Configureer de nodige instellingen in het dialoogvenster dat verschijnt en klik vervolgens op **Overdracht starten**.

De afbeeldingen worden overgebracht naar uw computer. Zie de on line Help bij de HP Director voor meer informatie over HP Director.

Gebruikers met een Windows-besturingssysteem die niet beschikken over HP Director kunnen bestanden met Windows Verkenner van de geheugenkaart naar hun computer verplaatsen.

Kopiëren: Hoe kan ik?

Dit hoofdstuk bevat informatie over kopiëren.

De kopieerinstellingen, zoals het aantal exemplaren, wijzigen in HP Werkset

Opmerking

De wijzigingen die u aanbrengt in de kopieerinstellingen in de HP Werkset, zijn van toepassing op alle toekomstige kopieertaken.

1. Open de HP Werkset en klik op **Apparaatinstellingen**.
2. Klik op het tabblad **Kopieerinstellingen**.
3. Wijzig op de pagina **Kopiëren** een of meer van de volgende instellingen.
 - **Kopieerkwaliteit**
 - **Contrast**
 - **Sorteren**
 - **Aantal exemplaren**
4. Klik op **Toepassen** om de wijzigingen op te slaan.

Origineel vergroten of verkleinen

Gebruik HP Werkset om verkleinde of vergrote kopieën van het originele document te maken.

1. Open de HP Werkset en klik op **Apparaatinstellingen**.
2. Klik op het tabblad **Kopieerinstellingen**.
3. Open de pagina **Verkleinen/Vergroten**.
4. Selecteer een van de volgende opties:
 - **Standaardformaten**: selecteer deze optie om te vergroten of te verkleinen van en naar een aantal standaardformaten van afdruk materiaal.
 - **Pagina's per vel**: selecteer deze optie om meer dan één origineel op een pagina af te drukken. Zie [Meerdere pagina's op één vel afdrukken \(N-per-vel\)](#) voor meer informatie.
 - **Aangepast**: selecteer deze optie om een nauwkeurig verkleinings- of vergrotingspercentage op te geven.
5. Wanneer u klaar bent met het aanbrengen van wijzigingen, klikt u op **Toepassen**.

Faxen: Hoe kan ik?

In dit hoofdstuk vindt u informatie over faxen.

Een fax verzenden vanaf het apparaat

1. Kies het faxnummer met behulp van een van de volgende methoden:

Gebruik de alfanumerieke knoppen op het bedieningspaneel om het nummer te kiezen.

Indien het faxnummer dat u kiest, is toegewezen aan een sneltoets, drukt u op de bijbehorende sneltoets.

Als het faxnummer dat u belt een snelkiescode heeft, drukt u op **ADRESBOEK**, voert u de snelkiescode in met de alfanumerieke knoppen en drukt u vervolgens op **ENTER**.

Opmerking

Wanneer u bij het kiezen gebruikmaakt van de alfanumerieke knoppen, moet u spaties of extra nummers opnemen, zoals netnummers, toegangsnummers voor buiten een PBX-systeem (gewoonlijk een 9) of een internationaal kengetal. Zie [Tekens gebruiken](#) voor meer informatie.

2. Laad het document in de automatische documentinvoer of op de flatbedscanner.

Als u scant vanaf de flatbedscanner, selecteert u **Ja** wanneer **Verst. van glas? 1=Ja 2=Nee** verschijnt. Vervolgens drukt u op **ENTER**.

3. Druk op **FAX STARTEN**.

Wanneer de laatste pagina van de fax is uitgevoerd, kunt u de volgende fax versturen of gaan kopiëren of scannen.

Voor het faxen naar veelgebruikte nummers kunt u een sneltoets of snelkiescode opgeven. Zie [Snelkiescodes en sneltoetsen programmeren](#) en [Groepkiescodes programmeren](#).

Wanneer u over elektronische adresboeken beschikt, kunt u deze gebruiken voor het selecteren van ontvangers. Elektronische adresboeken worden met andere toepassingen aangemaakt.

De instellingen voor fax verzenden of ontvangen, zoals de antwoordmodus, wijzigen in HP Werkset

Op de pagina **Verzendinstellingen** configureert u de faxverzendinstellingen voor het apparaat. Op de pagina **Ontvangstinstellingen** configureert u de faxontvangstinstellingen voor het apparaat.

Opmerking

De wijzigingen die u aanbrengt in de verzend- en ontvangstinstellingen in de HP Werkset, zijn van toepassing op alle toekomstige faxontvangsttaken.

De standaardinstellingen voor het verzenden van faxen wijzigen

1. Open de HP Werkset en klik op **Apparaatinstellingen**.
2. Klik op het tabblad **Faxinstellingen** en klik vervolgens op **Verzendinstellingen**.
3. Op de pagina **Verzendinstellingen** kunt u de volgende opties aanpassen:
 - **Resolutie**
 - **Opnieuw kiezen**
 - **Kiesmodus**
 - **Kies prefix**
 - **Kiestoon detecteren**
 - **Contrast**
 - **Factuurcodes**
 - **Faxen vanaf de glasplaat binnen het papierformaat**
4. Klik op **Toepassen** om de wijzigingen op te slaan die u aanbrengt op deze pagina's.

De standaardinstellingen voor het ontvangen van faxen wijzigen

1. Open de HP Werkset en klik op **Apparaatinstellingen**.
2. Klik op het tabblad **Faxinstellingen** en klik vervolgens op **Ontvangstinstellingen**.
3. Op de pagina **Ontvangstinstellingen** kunt u de volgende opties aanpassen:
 - **Antwoordmodus**
 - **Automatisch**
 - **Aantal keren overgaan** (alleen beschikbaar als **Automatisch** is geselecteerd)
 - **Antwoorden op belsignaal** (alleen beschikbaar als **Automatisch** is geselecteerd)
 - **Handmatig**
 - **Ontvangstopties**
 - **Doorschakeltelefoon**
 - **Aanpassen aan pagina**
 - **Stille detectie**
 - **Ontvangen faxen merken**
4. Klik op **Toepassen** om de wijzigingen op te slaan die u aanbrengt op deze pagina's.

Een faxvoorblad maken

U kunt een faxvoorblad maken met de software HP LaserJet Fax verzenden op basis van een van de sjablonen voor faxvoorbladen die worden meegeleverd bij de software.

Een sjabloon voor een voorblad maken

1. Klik op de taakbalk van Windows op **Start, Programma's** (of **Alle programma's** in Windows XP) en **HP**.
2. Klik eerst op **HP LaserJet 2830** of **HP LaserJet 2840**, en vervolgens op **HP LaserJet Fax verzenden**.
3. Klik op **Voorblad**.
4. Voer de volgende informatie in over de ontvanger en de fax:
 - Telefoonnummer (vereist)
 - Naam
 - Bedrijf
 - Onderwerp
 - Opmerkingen
5. Plaats de pagina's die u wilt faxen in de automatische documentinvoer.
6. Klik op **Pagina's in documentlade**.
7. Selecteer een van de sjablonen voor faxvoorbladen in de vervolgkeuzelijst. Klik op **Voorbeeld** om het voorblad weer te geven.
8. Klik op **Nu verzenden** om de fax te verzenden.

Een voorblad maken in een programma

U kunt een faxvoorblad maken in een programma zoals Microsoft Word en vervolgens kunt u dit faxvoorblad gebruiken voor de faxen die u verzendt.

1. Maak een voorblad.
2. In het menu **Bestand** klikt u op **Afdrukken**. Het dialoogvenster **Afdrukken** wordt weergegeven.
3. Selecteer **HP LaserJet 2830 Fax** of **HP LaserJet 2840 Fax** in de lijst van apparaten.
4. Als u de instellingen wilt wijzigen, klikt u op **Eigenschappen** in het dialoogvenster **Afdrukken** en past u de instellingen aan. Klik op **OK** als u klaar bent.
5. Klik op **Afdrukken**. De software HP LaserJet Fax verzenden wordt geopend.
6. Als u nog meer pagina's wilt faxen, plaatst u deze in de automatische documentinvoer en controleert u of de optie **Pagina's in documentlade** is geselecteerd. Als u geen pagina's hoeft te scannen vanuit de automatische documentinvoer, moet u controleren of de optie **Pagina's in documentlade** niet is geselecteerd.
7. Klik op **Nu verzenden** om de fax te verzenden.

Een fax verzenden vanuit de computer

U kunt op verschillende manieren een fax verzenden vanaf de computer.

Een fax verzenden met de HP Werkset

1. Open de HP Werkset en klik op het tabblad **Fax**.
2. Klik op **Fax verzenden**. De software HP LaserJet Fax verzenden wordt geopend.
3. Voer het telefoonnummer van de ontvanger in.
4. Plaats de pagina's die u wilt faxen in de automatische documentinvoer.

Opmerking

Met de software HP LaserJet Fax verzenden kunt u niet faxen vanaf de glasplaat van de scanner.

5. Klik op **Pagina's in documentlade**.
6. Klik op **Nu verzenden** om de fax te verzenden.

Een fax verzenden met de software HP LaserJet Fax verzenden

1. Klik op de taakbalk van Windows op **Start, Programma's** (of **Alle programma's** in Windows XP) en **HP**.
2. Klik eerst op **HP LaserJet 2830** of **HP LaserJet 2840**, en vervolgens op **HP LaserJet Fax verzenden**.
3. Voer het telefoonnummer van de ontvanger in.
4. Plaats de pagina's die u wilt faxen in de automatische documentinvoer.
5. Klik op **Pagina's in documentlade**.
6. Klik op **Nu verzenden** om de fax te verzenden.

Een fax rechtstreeks vanuit een ander programma verzenden

1. Open het document dat u als fax wilt verzenden in het programma.
2. In het menu **Bestand** klikt u op **Afdrukken**. Het dialoogvenster **Afdrukken** wordt weergegeven.
3. Selecteer **HP LaserJet 2830 Fax** of **HP LaserJet 2840 Fax** in de lijst van apparaten.
4. Als u de instellingen wilt wijzigen, klikt u op **Eigenschappen** in het dialoogvenster **Afdrukken** en past u de instellingen aan. Klik op **OK** als u klaar bent.
5. Klik op **Afdrukken**. De software HP LaserJet Fax verzenden wordt geopend.
6. Als u nog meer pagina's wilt faxen, plaatst u deze in de automatische documentinvoer en controleert u of de optie **Pagina's in documentlade** is geselecteerd. Als u geen pagina's hoeft te scannen vanuit de automatische documentinvoer, moet u controleren of de optie **Pagina's in documentlade** niet is geselecteerd.
7. Klik op **Nu verzenden** om de fax te verzenden.

Faxen ontvangen op deze computer

1. Open de HP Werkset en klik op het tabblad **Fax**.
2. Klik op **Faxen ontvangen op deze computer** in het gedeelte **Faxontvangstmodus**.
3. Als u een bericht wilt ontvangen wanneer een fax binnenkomt op de computer, selecteert u **Geef een bericht weer als een fax op deze computer wordt ontvangen**.
4. Klik op **Toepassen**.

Opmerking

Alle faxen worden ontvangen op de computer totdat u deze functie uitschakelt. Er kan slechts één computer tegelijk worden ingesteld om faxen te ontvangen.

Snelkiescodes instellen

De eerste vermeldingen in het **Faxtelefoonboek** zijn gereserveerd voor snelkiesinstellingen. Het aantal vermelde snelkiescodes is afhankelijk van het apparaat en komt overeen met het aantal snelkiesknoppen op het apparaat.

Snelkiescodes instellen

1. Open de HP Werkset en klik op het tabblad **Fax**.
2. Klik op **Faxtelefoonboek**.
3. Typ de volgende gegevens in het gedeelte **Contactinformatie toevoegen**:
 - **Vermeldingsnummer** (Gebruik voor snelkiesvermeldingen alleen de vermeldingsnummers die voor snelkiesknoppen zijn bestemd.)
 - **Naam contactpersoon**
 - **Faxnummer**
4. Klik op **Toevoegen**. De contactinformatie verschijnt in het gedeelte **Lijst met telefoonboekvermeldingen**.

Een vermelding verplaatsen die al is toegevoegd op een andere locatie voor een snelkiescode

1. Open de HP Werkset en klik op het tabblad **Fax**.
2. Klik op **Faxtelefoonboek**.
3. Klik op de koppeling **Bewerken** voor de vermelding die u wilt verplaatsen.
4. Wijzig het **vermeldingsnummer** in de gewenste locatie voor een snelkiescode.
5. Klik op **Opslaan**.

Opmerking

U moet een locatie voor de snelkiesvermelding selecteren die nog niet bezet is. Als de locatie voor de snelkiesvermelding bezet is, moet u de bestaande vermelding verwijderen of moet u de vermelding eerst naar een lege locatie verplaatsen.

Ontvangen faxen doorsturen naar een ander faxnummer

1. Open de HP Werkset en klik op het tabblad **Fax**.
2. Klik op **Stuur ontvangen faxen door naar een ander faxapparaat** in het gedeelte **Faxontvangstmodus**.
3. Typ in het veld **Stuur door naar dit faxnummer** het faxnummer waarnaar u deze faxen wilt doorsturen.
4. Klik op **Toepassen**.

Opmerking

Alle faxen die worden verzonden naar het apparaat, worden doorgestuurd naar het andere faxnummer totdat u deze functie uitschakelt.

Eerder ontvangen faxen bekijken en afdrucken

1. Open de HP Werkset en klik op het tabblad **Fax**.
2. Klik op **Faxontvangstlog**.
De pagina **Faxontvangstlog** verschijnt. Op deze pagina worden alle recente faxen weergegeven die op het apparaat zijn ontvangen.

Opmerking

U kunt alleen faxen die op deze computer zijn ontvangen, bekijken, afdrucken of doorsturen vanuit de HP Werkset.

3. Als u een fax wilt bekijken vanuit het **Faxontvangstlog**, klikt u op de **koppeling Weergeven** naast de fax die u wilt bekijken. De geselecteerde fax wordt geopend in de **Fax viewer**.
4. Klik op **Afdrukbare versie** als u de fax wilt afdrucken.

Opmerking

Als Adobe® Acrobat® Reader niet is geïnstalleerd op uw computer, moet u Adobe Acrobat Reader downloaden om de fax te openen en af te drukken. Ga naar <http://www.adobe.com> om de software te downloaden.

5. Druk de fax af met Adobe Acrobat Reader.

U kunt ook alle ontvangen faxen afdrucken die zijn opgeslagen op het apparaat.

Opmerking

De volgorde waarin ontvangen faxen worden afgedrukt, kan niet worden gewijzigd.

1. Open de HP Werkset en klik op het tabblad **Fax**.
2. Klik op **Laatste faxen opnieuw afdrucken** op de pagina **Faxtaken**. Alle faxen die zijn opgeslagen op het apparaat, worden afgedrukt vanaf de meest recente fax. U kunt het afdrucken op elk moment annuleren door op **Annuleren** te drukken op het bedieningspaneel.

Een contactpersoon toevoegen of verwijderen

Gebruik de HP Werkset om een faxnummer toe te voegen of te verwijderen.

Een contactpersoon toevoegen

1. Open de HP Werkset en klik op het tabblad **Fax**.
2. Klik op **Faxtelefoonboek**.

Opmerking

De eerste vermeldingen in het **Faxtelefoonboek** zijn gereserveerd voor snelkiesinstellingen. Het aantal vermelde snelkiescodes is afhankelijk van het apparaat en komt overeen met het aantal snelkiesknoppen op het apparaat.

3. Typ de volgende gegevens in het gedeelte **Contactinformatie toevoegen**:
 - **Vermeldingsnummer** (het volgende beschikbare vermeldingsnummer in het telefoonboek behoort automatisch te verschijnen)
 - **Naam contactpersoon**
 - **Faxnummer**
4. Klik op **Toevoegen**. De contactinformatie verschijnt in het gedeelte **Lijst met telefoonboekvermeldingen**.

Opmerking

U moet een locatie voor de vermelding in het telefoonboek selecteren die nog niet bezet is. Als de locatie voor de vermelding bezet is, moet u de bestaande vermelding verwijderen of moet u de vermelding eerst naar een lege locatie verplaatsen.

Een contactpersoon verwijderen

1. Open de HP Werkset en klik op het tabblad **Fax**.
2. Klik op **Faxtelefoonboek**.
3. Schakel het selectievakje in naast de telefoonboekvermelding die u wilt verwijderen.
4. Klik op **Verwijderen**. Het venster **Verwijderen bevestigen** verschijnt.
5. Klik op **Verwijderen** om de vermelding te verwijderen.

Contactpersonen importeren uit een andere bron

U kunt telefoonboekgegevens importeren die zijn geëxporteerd uit externe e-mailprogramma's, zoals Microsoft Outlook of Lotus Notes. Raadpleeg de documentatie of de Help-informatie bij het desbetreffende programma voor meer informatie over het exporteren van telefoonboekgegevens uit het programma.

1. Open de HP Werkset en klik op het tabblad **Fax**.
2. Klik op **Faxtelefoonboek**.
3. Klik op **Telefoonboek importeren**. De pagina **Importeer informatie in het faxtelefoonboek** verschijnt.
4. Selecteer het programma waaruit u de telefoonboekgegevens wilt importeren.
5. Klik op **Bladeren** en blader naar de locatie op de computer waar het geëxporteerde telefoonboek is opgeslagen.
6. Klik op **Doorgaan**. De pagina **Faxtelefoonboek - Importeren - Geselecteerde vermelding** verschijnt.
7. Selecteer in het gedeelte **Geïmporteerde lijst** de vermeldingen die u wilt toevoegen en klik vervolgens op **Toevoegen**.

of

Klik op **Alle toevoegen** om alle vermeldingen uit de importlijst toe te voegen.

Opmerking

De geselecteerde vermeldingen uit de importlijst worden alleen op beschikbare locaties voor vermeldingen toegevoegd aan het telefoonboek, vanaf de locatie die is opgegeven bij **Locatie invoegen** in het gedeelte **Telefoonboek**. De bestaande vermeldingen in het **Faxtelefoonboek** worden niet naar andere locaties verplaatst. Als het maximum aantal vermeldingen in het **Faxtelefoonboek** wordt overschreden, worden de resterende contactpersonen niet opgeslagen in het telefoonboek.

8. Klik op **Opslaan**.

Opmerking

U moet op **Opslaan** klikken als u wilt dat de geïmporteerde vermeldingen worden toegevoegd aan het **Faxtelefoonboek**.

Een nieuwe groepslijst maken

1. Open de HP Werkset en klik op het tabblad **Fax**.
2. Klik op **Faxtelefoonboek**.
3. Klik op **Nieuwe groep**. De pagina **Faxtelefoonboek - Een nieuwe groep maken** verschijnt.
4. U kunt een nummer typen in het veld **Groepsinformatie voor de faxtelefoonboekvermelding**. In de HP Werkset wordt het volgende beschikbare vermeldingsnummer van het **Faxtelefoonboek** automatisch ingevoerd.
5. Typ een naam voor de groep in het veld **Groepsnaam**.
6. Selecteer in de lijst **Alle personen** de vermeldingen die u wilt toevoegen aan de groep en klik vervolgens op **Toevoegen**.
of
Klik op **Alle toevoegen** om alle telefoonboekvermeldingen toe te voegen aan de groep.

Opmerking

Als u een naam hebt toegevoegd die u niet wilt opnemen in de groep, selecteert u de naam in de lijst **Personen in groep** en klikt u op **Verwijderen**.

7. Klik op **Opslaan**.

Een nieuwe groepslijst maken

1. Open de HP Werkset en klik op het tabblad **Fax**.
2. Klik op **Faxtelefoonboek**.
3. Klik op **Nieuwe groep**. De pagina **Faxtelefoonboek - Een nieuwe groep maken** verschijnt.
4. U kunt een nummer typen in het veld **Groepsinformatie voor de faxtelefoonboekvermelding**. In de HP Werkset wordt het volgende beschikbare vermeldingsnummer van het **Faxtelefoonboek** automatisch ingevoerd.
5. Typ een naam voor de groep in het veld **Groepsnaam**.
6. Selecteer in de lijst **Alle personen** de vermeldingen die u wilt toevoegen aan de groep en klik vervolgens op **Toevoegen**.
of
Klik op **Alle toevoegen** om alle telefoonboekvermeldingen toe te voegen aan de groep.

Opmerking

Als u een naam hebt toegevoegd die u niet wilt opnemen in de groep, selecteert u de naam in de lijst **Personen in groep** en klikt u op **Verwijderen**.

7. Klik op **Opslaan**.

Instellingen (zoals het contrast of de resolutie) wijzigen en optimaliseren voor elke fax

Bepaalde faxen kunnen alleen tekst bevatten, terwijl andere uit afbeeldingen of foto's bestaan en weer andere faxen een combinatie van tekst, afbeeldingen en foto's bevatten. Voor elk type fax dat u verzendt, kunt u de faxinstellingen wijzigen met de software HP LaserJet Fax verzenden of via het bedieningspaneel van het apparaat.

Raadpleeg de Help-informatie bij de software voor meer informatie over het optimaliseren van faxen met de software HP LaserJet Fax verzenden.

Raadpleeg [Faxen](#) als u meer informatie wilt ontvangen over het optimaliseren van faxen via het bedieningspaneel.

Als u naar het tabblad **Fax** en de pagina **Verzendinstellingen** gaat, beschikt u over de volgende instellingen om een fax te optimaliseren voordat u deze verzendt:

- Resolutie
 - **Standaard**
 - **Fijn**
 - **Extra fijn**
 - **Foto**
- Contrast
 - Selecteer de gewenste instelling tussen **Licht** en **Donker**.

Scannen: Hoe kan ik?

Dit hoofdstuk bevat informatie over scannen.

Scannen vanaf het bedieningspaneel

1. Plaats de originelen die u wilt scannen in de automatische documentinvoer en pas de materiaalgeleiders aan.
of
Open de klep van de flatbedscanner en plaats het origineel met de afdrukzijde omlaag op de glasplaat en met de linkerbovenhoek van het document in de rechteronderhoek van de glasplaat. Sluit de klep voorzichtig.
2. Druk op **SCAN STARTEN** of **SCANNEN NAAR** op het bedieningspaneel.

Opmerking

U kunt de knop **SCANNEN NAAR** alleen gebruiken als u HP Werkset op uw computer hebt geïnstalleerd.

De knop Scannen naar van het bedieningspaneel configureren

Gebruik de HP Werkset om de knop **SCANNEN NAAR** om het apparaat te configureren.

1. Open de HP Werkset en klik op het tabblad **Scannen naar**.
2. Selecteer **Scannen naar e-mail of naar een map inschakelen** op de pagina **Scannen naar e-mail of een map**.
3. Typ een e-mailadres in het gedeelte **E-mailadres of map toevoegen** of klik op **Bladeren** om een map te selecteren voor de knop **Scannen naar**.
4. Klik op **Toevoegen**.

Een scan opslaan in een map op mijn computer

Opmerking

Als het apparaat is aangesloten op een netwerk, werkt deze functie alleen indien u ten minste één map hebt ingesteld in de HP Werkset. Zie [E-mailadressen toevoegen of bewerken voor scannen naar e-mail](#) of [Scannen vanaf het bedieningspaneel](#) voor meer informatie.

1. Plaats de originelen die u wilt scannen in de automatische documentinvoer en pas de materiaalgeleiders aan.
of
Open de klep van de flatbedscanner en plaats het originele document dat u wilt scannen met de afdrukzijde omlaag op de glasplaat en met de linkerbovenhoek van het document in de rechteronderhoek van de glasplaat. Sluit de klep voorzichtig.
2. Druk op **SCANNEN NAAR** op het bedieningspaneel om het scannen te starten.

Opmerking

Zie [E-mailadressen toevoegen of bewerken voor scannen naar e-mail](#) voor informatie over het wijzigen van vermeldingen die in de lijst Scannen worden weergegeven op het bedieningspaneel.

3. Met de knop **< of >** selecteert u de map waar u de scan naartoe wilt verzenden.
4. Druk op de **SCAN STARTEN** op het apparaat om de scan te verzenden naar de map.

Een scan verzenden naar een e-mailbericht

Opmerking

Deze functie werkt alleen als u ten minste één e-mailadres hebt ingesteld in de HP Werkset. Zie de on line Help bij de HP Werkset voor meer informatie.

1. Plaats de originelen die u wilt scannen in de automatische documentinvoer en pas de materiaalgeleiders aan.
of
Open de klep van de flatbedscanner en plaats het origineel met de afdrukzijde omlaag op de glasplaat en met de linkerbovenhoek van het document in de rechteronderhoek van de glasplaat. Sluit de klep voorzichtig.
2. Druk op **SCANNEN NAAR** op het bedieningspaneel.
3. Met de knop **< of >** selecteert u het e-mailadres waar u de scan naartoe wilt verzenden.
4. Druk op **SCAN STARTEN** op het apparaat om de scan te verzenden.

E-mailadressen toevoegen of bewerken voor scannen naar e-mail

U kunt het apparaat configureren om een document te scannen en dit vervolgens naar een of meer e-mailadressen of een map op uw computer te verzenden.

Een e-mailadres toevoegen

1. Open de HP Werkset en klik op het tabblad **Scannen naar**.
2. Controleer op de pagina **Scannen naar e-mail of een map** of **Scannen naar e-mail of naar een map inschakelen** is geselecteerd.
3. Selecteer **E-mailadressen** in het gedeelte **E-mailadres of map toevoegen** en voer een e-mailadres in. Gebruik een komma als scheidingsteken als u meerdere e-mailadressen invoert.
4. Typ een beschrijvende naam voor het adres in het veld **Weergeven op apparaat als** (bijvoorbeeld *boekhouding*). Deze naam wordt weergegeven op het apparaat als u op **SCAN STARTEN** drukt.
5. Klik op **Toevoegen**. Het adres wordt opgeslagen en verschijnt in de lijst wanneer u op **SCANNEN NAAR** drukt.

Een e-mailadres bewerken

1. Open de HP Werkset en klik op het tabblad **Scannen naar**.
2. Klik in **E-mailadres en lijst met mappen** op de koppeling **Bewerken** naast het e-mailadres dat u wilt wijzigen.
3. Bewerk de gegevens die u wilt wijzigen.
4. Klik op **Opslaan**. De informatie wordt bijgewerkt en verschijnt in de lijst wanneer u op **SCANNEN NAAR** drukt.

Mappen toevoegen of bewerken voor scannen naar een map

U kunt het apparaat configureren om een document te scannen en dit naar een map op uw computer te verzenden.

Een map toevoegen

1. Open de HP Werkset en klik op het tabblad **Scannen naar**.
2. Controleer op de pagina **Scannen naar e-mail of een map** of **Scannen naar e-mail of naar een map inschakelen** is geselecteerd.
3. Selecteer **Map** in het gedeelte **E-mailadres of map toevoegen** en klik vervolgens op **Bladeren**. Blader naar de map op de computer waar u de scans naartoe wilt verzenden.
4. Typ een beschrijvende naam voor de map in het veld **Weergeven op apparaat als** (bijvoorbeeld *voetbal*). Deze naam wordt weergegeven op het apparaat als u op **SCAN STARTEN** drukt.
5. Klik op **Toevoegen**. De map wordt opgeslagen en verschijnt in de lijst wanneer u op **SCANNEN NAAR** drukt.

Een map bewerken

1. Open de HP Werkset en klik op het tabblad **Scannen naar**.
2. Klik in **E-mailadres en lijst met mappen** op de koppeling **Bewerken** naast de map die u wilt wijzigen.
3. Bewerk de gegevens die u wilt wijzigen.
4. Klik op **Opslaan**. De informatie wordt bijgewerkt en verschijnt in de lijst wanneer u op **SCANNEN NAAR** drukt.

Opmerking

Als u niet wilt dat de gewijzigde gegevens voor de vermelding worden opgeslagen, klikt u op **Annuleren**.

Overige: Hoe kan ik?

In dit hoofdstuk wordt antwoord gegeven op overige vragen over het apparaat.

Tonerwaarschuwingen van het apparaat ontvangen op mijn computer

Gebruik de HP Werkset om het apparaat zo te configureren dat een pop-upwaarschuwing naar uw computer wordt verzonden wanneer een printcartridge bijna leeg is.

1. Open de HP Werkset en klik op het tabblad **Waarschuwingen**.
2. Klik op de pagina **Statuswaarschuwingen instellen**.
3. Selecteer achtereenvolgens **Waarschuwingen inschakelen**, **Als de HP-printcartridge bijna op is of als er een printcartridge is geïnstalleerd die niet van HP is** en **Als een pop-upbericht**.
4. Klik op **Toepassen**.

Tonerwaarschuwingen van het apparaat via e-mail ontvangen

Gebruik de HP Werkset om het apparaat zo te configureren dat een e-mailwaarschuwing naar uw computer wordt verzonden wanneer een printcartridge bijna leeg is.

1. Open de HP Werkset en klik op het tabblad **Waarschuwingen**.
2. Klik op de pagina **E-mailwaarschuwingen instellen**.
3. Typ in het veld **Adres 1** het e-mailadres waar u de berichten naartoe wilt verzenden.
4. Selecteer **Cartridge bijna leeg** onder de kolom **Adres 1** in het gedeelte **Waarschuwingsgebeurtenissen selecteren**.

Opmerking

Als u een e-mailwaarschuwing wilt ontvangen voor andere gebeurtenissen in de lijst, schakelt u ook de overeenkomstige selectievakjes in.

5. Klik op **Toepassen**.

Opmerking

U moet een SMTP-server instellen om e-mailwaarschuwingen te kunnen verzenden.

Het apparaat onderhouden

Gebruik de HP Werkset om het apparaat te onderhouden.

De papierbaan reinigen

Gebruik de HP Werkset om de papierbaan te reinigen.

Opmerking

Deze methode is grondiger dan het gebruik van de reinigingspagina via het bedieningspaneel.

1. Open de HP Werkset en klik op het tabblad **Probleemoplossing**.
2. Klik op de koppeling **Hulpprogramma's voor het oplossen van problemen**.
3. Klik in het gedeelte **Reinigingspagina** op **Afdrukken**.
Het apparaat drukt een reinigingspagina af.
4. Verwijder al het papier uit lade 1 en leg de reinigingspagina met de afdrukzijde omlaag in lade 1.
5. Klik in het gedeelte **Reinigingspagina** van de HP Werkset op **Reinigen**.
Het apparaat voert de reinigingspagina door de papierbaan.

De fabrieksinstellingen herstellen

Gebruik de HP Werkset om de oorspronkelijke instellingen van het apparaat te herstellen.

1. Open de HP Werkset en klik op **Apparaatinstellingen**.
2. Klik op **Service**.
3. Klik in het gedeelte **Beginwaarden** op **Herstellen**.
4. Klik op **OK** om het herstellen te bevestigen en klik vervolgens nogmaals op **OK** om terug te keren naar de HP Werkset.

De apparaatinstellingen worden hersteld naar de oorspronkelijke fabrieksinstellingen.

De menuopties op het bedieningspaneel van het apparaat weergeven

Gebruik het bedieningspaneel om een overzicht af te drukken van alle menu's die beschikbaar zijn via het bedieningspaneel.

1. Op het bedieningspaneel van het apparaat drukt u op **MENU**.
2. Gebruik de knop **<** of **>** om Rapporten te selecteren en druk vervolgens op Enter.
3. Gebruik de knop **<** of **>** om Menustructuur te selecteren en druk vervolgens op Enter.
Het apparaat drukt een menuoverzicht af.

Printcartridges vervangen

1. Druk op de scannerknop om de scannereenheid te openen.

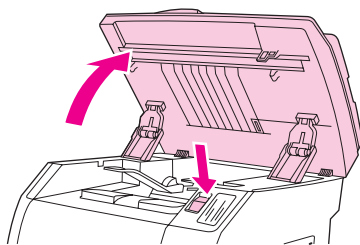

2. Open de bovenklep.

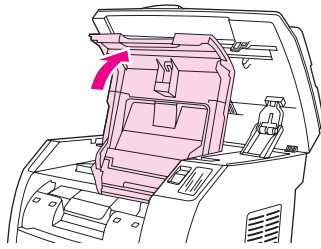

3. Controleer of de juiste printcartridgesleuf toegankelijk is.

- Als de juiste printcartridgesleuf niet toegankelijk is, sluit u de bovenklep en de scanneerunit en drukt u op **CARROUSEL DRAAIEN** totdat de juiste printcartridgesleuf zich in de gewenste positie bevindt.

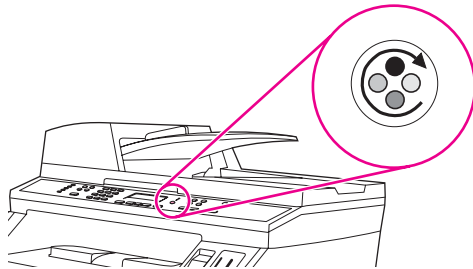

4. Knijp de twee grote blauwe lipjes op de eerste cartridge tegen elkaar aan en til de cartridge in een rechte lijn omhoog om deze uit de carrousel te verwijderen.

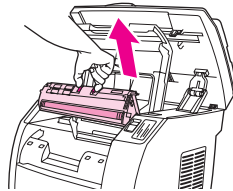

5. Haal de nieuwe printcartridge uit de verpakking, verwijder het oranje klepje en trek het oranje lipje in een rechte lijn naar buiten om de beschermingsstape te verwijderen.

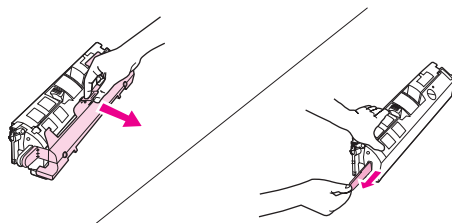

- Knijp de blauwe ontgrendelingshendels op de printcartridge in met de roller naar u toe gericht. Laat de cartridge recht in de carousel zakken totdat deze **stevig** vastzit.

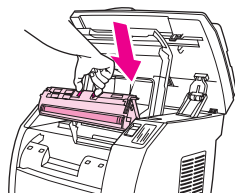

- Als u nog een cartridge wilt vervangen, sluit u de bovenklep en de scannereenheid, drukt u op **CARROUSEL DRAAIEN** en herhaalt u de stappen 4 tot en met 6.
- Sluit de bovenklep en vervolgens de scannereenheid.

De afbeeldingsdrum vervangen

- Druk op de scannerknop om de scannereenheid te openen.

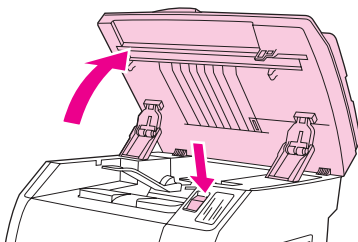

- Open de bovenklep.

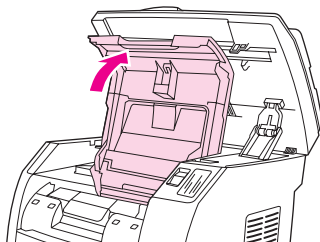

- Pak de hendel van de afbeeldingsdrum vast en draai de drum totdat de hendel zich bovenaan bevindt.

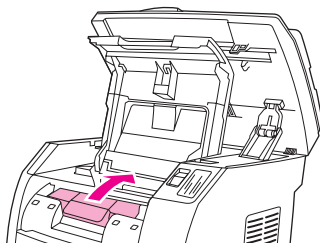

4. Til de afbeeldingsdrum in een rechte lijn omhoog om deze uit het apparaat te verwijderen.

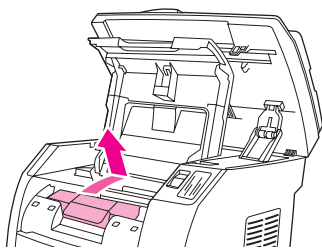

5. Haal de nieuwe afbeeldingsdrum uit de verpakking.
6. Zet de afbeeldingsdrum op een vlakke ondergrond en trek aan de oranje ringen om de verzendpinnen te verwijderen.

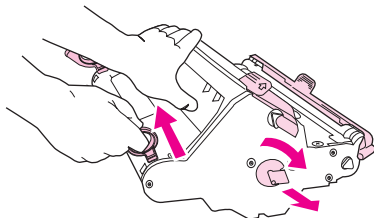

7. Verwijder de oranje verzendpin aan weerszijden van de afbeeldingsdrum en verwijder vervolgens het oranje verzendmateriaal (2x).

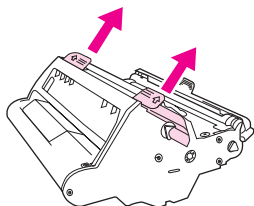

8. Verwijder het oranje klepje van de afbeeldingsdrum.

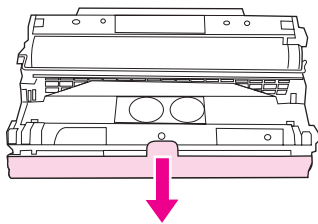

VOORZICHTIG

Raak het oppervlak van de roller niet aan en stel de roller niet gedurende lange tijd bloot aan licht. Dit kan de afdrukkwaliteit verminderen.

9. Breng de pijlen aan de zijkant van de afbeeldingsdrum op één lijn met de pijlen in de printer.

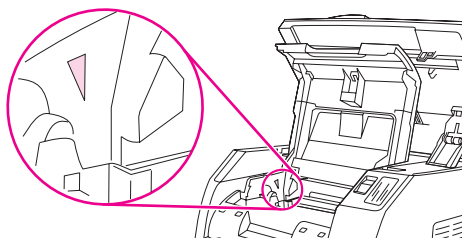

10. Laat de afbeeldingsdrum in de printer zakken en druk deze **stevig** vast.

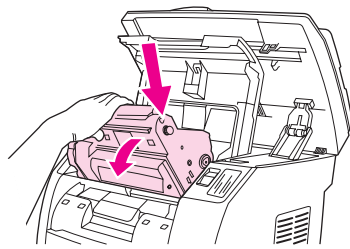

11. Sluit de bovenklep en vervolgens de scannereenheid.

Storingen verhelpen

Tijdens een afdruktaak kan het gebeuren dat het papier of ander afdrukmetaal vast komt te zitten. Voer de volgende handelingen uit om papierstoringen te verhelpen.

Een papierstoring in het apparaat verhelpen

VOORZICHTIG

Als gevolg van papierstoringen kan er losse toner op de pagina terecht komen. Als u toner op uw kleding krijgt, moet u de toner afvegen met een schoon doekje. Was de kleding in koud water en hang deze vervolgens op om te laten drogen. Als u heet water of een föhn gebruikt, kan de toner niet meer uit de stof worden verwijderd. Als u toner op uw kleren of handen krijgt, moet u deze met koud water wassen.

Gebruik **geen** scherp voorwerp zoals een potlood of een schaar om het vastgelopen papier te verwijderen.

1. Open de achterste uitvoerklep aan de achterkant van het apparaat en duw de fuserhendels omlaag.

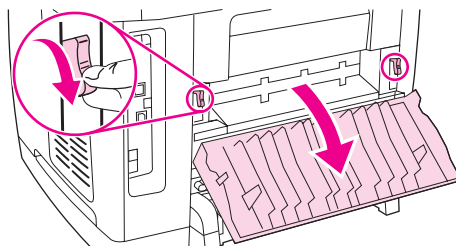

Wanneer u de fuserhendels loslaat, wordt minder druk uitgeoefend op de rollers van het apparaat, waardoor het vastgelopen papier makkelijker kan worden verwijderd.

2. Druk op de scannerknop om de scannereenheid te openen.

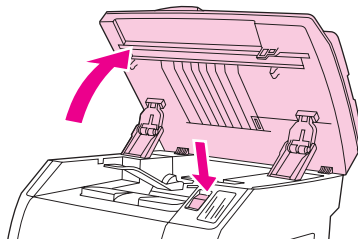

3. Open de bovenklep, verwijder de afbeeldingsdrum en leg deze apart.

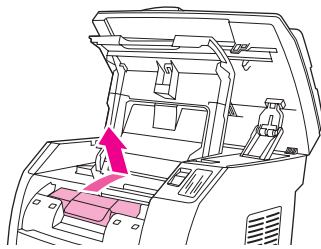

4. Pak het meest zichtbare gedeelte van het afdrukmetaal met beide handen vast en trek het materiaal voorzichtig uit de printer.

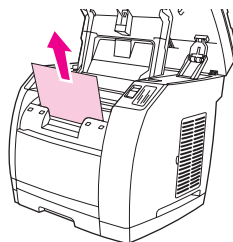

5. Nadat u het afdrukmetaal hebt verwijderd, plaatst u de afbeeldingsdrum terug, en sluit u de bovenklep en de scannereenheid.

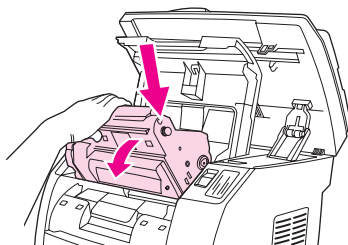

6. Zet de fuser-hendels weer omhoog.

Nadat u een papierstoring hebt verholpen, moet u het apparaat mogelijk uitschakelen en vervolgens weer inschakelen.

Opmerking

Als u nieuw papier toevoegt, verwijdert u al het papier uit de invoerlade, legt u de stapel met het nieuwe papier recht, plaatst u deze in de invoerlade en stelt u de papiergeleiders af.

Vastgelopen papier uit uitvoergedeelten verwijderen

Als het papier is vastgelopen op de plaats waar het uit het apparaat komt, voert u de volgende stappen uit.

VOORZICHTIG

Gebruik **geen** scherp voorwerp zoals een potlood of een schaar om het vastgelopen papier te verwijderen.

1. Druk op de scannerknop om de scannereenheid te openen en open de bovenklep.

2. Open de achterste uitvoerlek aan de achterkant van het apparaat en druk de fuser-hendels omlaag.

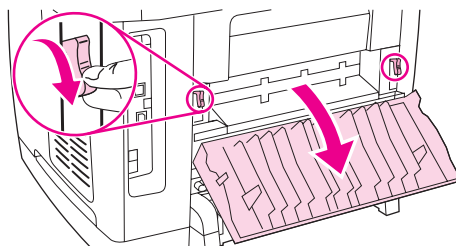

Wanneer u de fuser-hendels loslaat, wordt minder druk uitgeoefend op de rollers van het apparaat, waardoor het vastgelopen papier makkelijker kan worden verwijderd.

3. Pak de voorste rand van het papier en trek het papier uit de uitvoerlade.

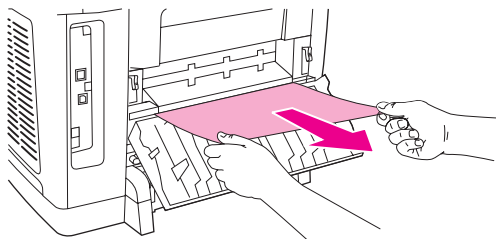

4. Zet de fuser-hendels weer omhoog en sluit de achterste uitvoerlek.
5. Sluit de bovenklep en vervolgens de scannereenheid.

Opmerking

Als het apparaat is uitgeschakeld voordat u de papierstoring hebt verholpen, zet u het apparaat weer aan en geeft u opnieuw de opdracht om af te drukken of te kopiëren.

Als het vastgelopen papier zich te ver in het apparaat bevindt om te verwijderen, moet u mogelijk de fuser verwijderen. Voer hiervoor de volgende stappen uit.

1. Schakel het apparaat uit en haal de stekker uit het stopcontact.
2. Draai de vergrendelingen van de fuser in ontgrendelde positie.

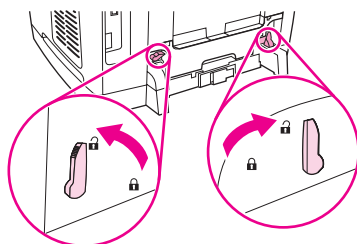

3. Pak de fuser-hendels vast en trek de fuser met behulp van de hendels uit het apparaat.

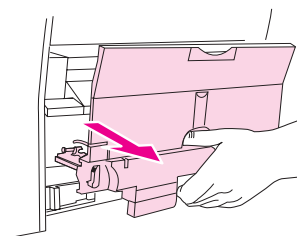

VOORZICHTIG

De onderdelen op het interne oppervlak van de fuser zijn zeer heet. Raak deze onderdelen niet aan om brandwonden te voorkomen.

4. Verwijder met beide handen vastzittend afdruk materiaal voorzichtig uit het apparaat. Plaats de fuser en vergrendelingen vervolgens voorzichtig terug.
5. Sluit het netsnoer weer aan en zet het apparaat aan.

Een papierstoring in de automatische documentinvoer oplossen

1. Open de ADI-klep.

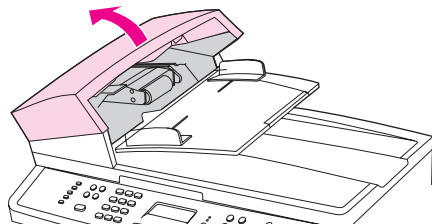

Opmerking

Verwijder al het verpakingsplakband in de ADI.

2. Verwijder het reinigingsmechanisme. Til met beide handen de twee hendels omhoog totdat het onderdeel losklikt. Draai het reinigingsmechanisme en verwijder dit.

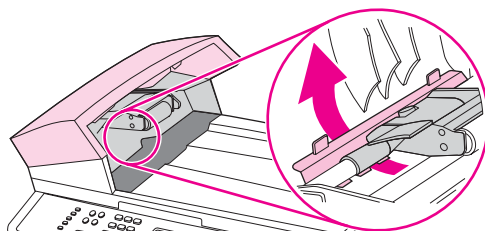

3. Trek voorzichtig aan de pagina zonder deze te scheuren. Als u de pagina niet op deze wijze kunt verwijderen, gaat u verder met de volgende stap.

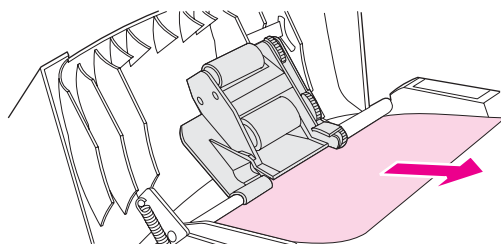

4. Til de groene hendel omhoog en draai het invoermechanisme totdat dit geopend is.

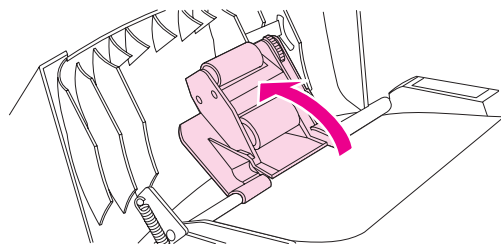

5. Open de automatische documentinvoer en maak het afdruk materiaal voorzichtig los met beide handen.

6. Als het materiaal is losgemaakt, verwijdert u dit voorzichtig in de aangegeven richting.

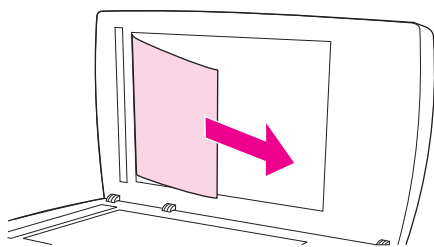

7. Sluit de klep van de flatbedscanner.

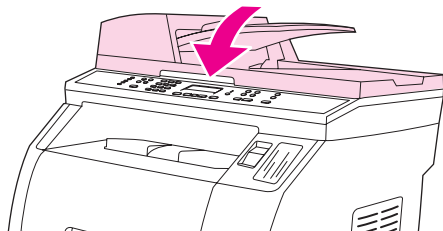

8. Druk de groene hendel naar beneden.

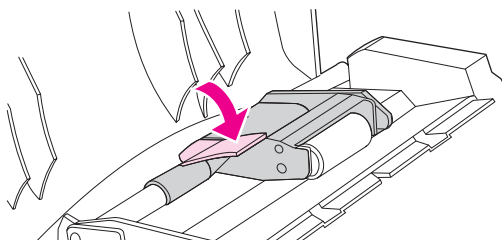

9. Plaats het reinigingsmechanisme, zoals wordt weergegeven op de afbeelding. Druk de twee lipjes omlaag totdat het mechanisme vastklikt. Installeer het reinigingsmechanisme opnieuw omdat het papier kan vastlopen als het reinigingsmechanisme niet op de juiste wijze is geplaatst.

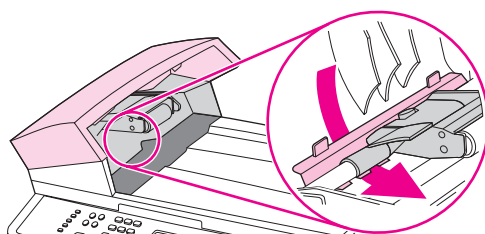

10. Sluit de ADI-klep.

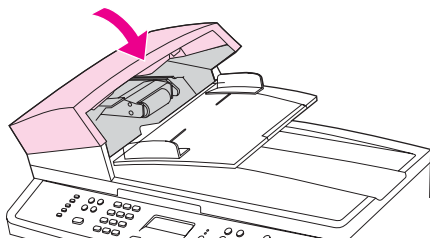

Nieuwe benodigdheden bestellen

U kunt benodigdheden bestellen met behulp van de HP Werkset. Voer de volgende stappen uit om benodigdheden te bestellen.

1. Open de HP Werkset en klik in het gedeelte **Overige koppelingen** op **Benodigdheden bestellen**.

Er wordt een nieuw browservenster geopend.

2. Klik op **Doorgaan**.

In de browser wordt de koppeling naar de website van HP gegeven.

3. Volg de instructies op de website om de procedure voor het bestellen van benodigdheden te voltooien.

12 Het apparaat beheren en onderhouden

Dit apparaat wordt geleverd met diverse hulpprogramma's waarmee u het apparaat kunt beheren en onderhouden en problemen kunt oplossen. In de volgende gedeelten vindt u informatie over het gebruik van deze hulpprogramma's:

- [Informatiepagina's](#)
- [HP Werkset](#)
- [Macintosh apparaat configureren \(Mac OS 10.2 en 10.3\)](#)
- [Geïntegreerde webserver](#)
- [Faxlogboeken en rapporten](#)
- [Het apparaat reinigen](#)
- [De automatische documentinvoer \(ADI\) vervangen](#)
- [De transportroleenheid van de automatische documentinvoer vervangen](#)
- [De transportroleenheid van de automatische documentinvoer reinigen](#)

Informatiepagina's

Informatiepagina's bevinden zich in het geheugen van het apparaat. Met behulp van deze pagina's kunt u problemen met het apparaat diagnosticeren en oplossen.

Opmerking

Als de printertaal tijdens de installatie niet goed is ingesteld, kunt u de taal handmatig instellen zodat de pagina's in een van de ondersteunde talen worden afgedrukt. U kunt de taal wijzigen met behulp van de HP Werkset. Zie [HP Werkset](#) voor meer informatie.

Demopagina

Voer de volgende stappen uit om de demopagina af te drukken.

1. Druk in het menu van het bedieningspaneel op **MENU** totdat het menu **Rapporten** verschijnt en druk vervolgens op **ENTER**.
2. Druk op de pijltoets naar links of naar rechts totdat **Demopagina** verschijnt en druk dan op **ENTER**.

U kunt deze pagina ook weergeven via HP Werkset.

Gebruikspagina

Op de gebruikspagina worden statistieken weergegeven, zoals het aantal kopieën dat vanaf de flatbedscanner of de automatische documentinvoer is gemaakt, het aantal verzonden of ontvangen faxen (alleen HP Color LaserJet 2830/2840 all-in-one-modellen), het aantal afgedrukte pagina's en het aantal pagina's dat is vastgelopen in de scanner.

U kunt een gebruikspagina afdrukken via het apparaat of HP Werkset. Voer de volgende stappen uit om een gebruikspagina via het apparaat af te drukken:

1. Op het bedieningspaneel van het apparaat drukt u op **MENU**.
2. Gebruik de knop **<** of **>** om **Rapporten** te selecteren en druk vervolgens op **ENTER**.
3. Gebruik de knop **<** of **>** om **Gebruikspagina** te selecteren en druk vervolgens op **ENTER**.

Configuratiepagina

De configuratiepagina geeft de huidige apparaatinstellingen en -eigenschappen weer. U kunt een configuratiepagina afdrukken via het apparaat of HP Werkset. Voer de volgende stappen uit om de configuratiepagina via het apparaat af te drukken.

1. Druk op het bedieningspaneel van het apparaat op **MENU**.
2. Gebruik de knop **<** of **>** om **Rapporten** te selecteren en druk vervolgens op **ENTER**.

3. Gebruik de knop < of > om **Config-rapport** te selecteren en druk vervolgens op **ENTER**.

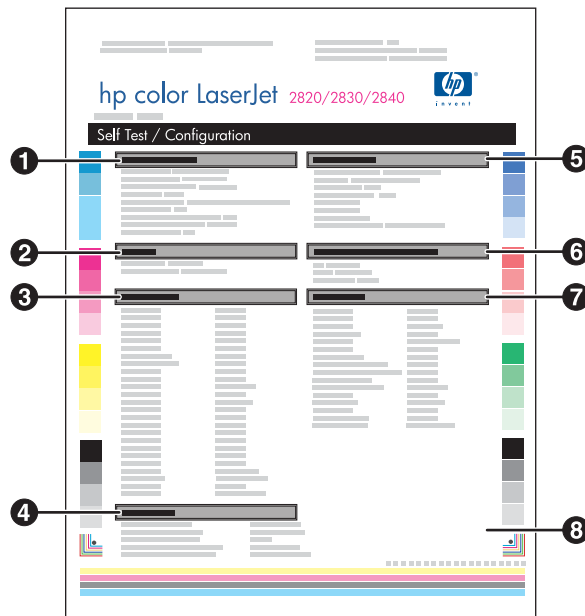

1. **Productinformatie.** Dit gedeelte bevat basisinformatie over het apparaat, zoals de naam van het product en het serienummer.
2. **Geheugen.** Dit gedeelte bevat informatie over het geheugen, zoals het totale geïnstalleerde geheugen.
3. **Papierinstellingen.** Dit gedeelte bevat informatie over het soort afdruk materiaal voor elke lade en de instellingen voor alle soorten afdruk materiaal die door het apparaat worden ondersteund.
4. **Kopieerinstellingen.** In dit gedeelte vindt u de standaardkopieerinstellingen van het apparaat.
5. **Productinstellingen.** In dit gedeelte vindt u informatie die tijdens de software-installatie is verzameld, inclusief de taal en de bedrijfsnaam.
6. **Geïnstalleerde personality's en opties.** Dit gedeelte bevat informatie over optionele items die mogelijk zijn geïnstalleerd, zoals DIMM's.
7. **Afdrukinstellingen.** Dit gedeelte bevat informatie over de apparaatinstellingen die in de printerdriver of in de HP Werkset zijn geconfigureerd.
8. **Statuslogboek.** Dit gedeelte bevat informatie over apparaatfouten.

Er wordt nog een pagina afgedrukt. Daarop vindt u in de gedeelten **Faxinstellingen** en **Afbeeldingsinstellingen** details over de faxinstellingen (alleen HP Color LaserJet 2830/2840 all-in-one-modellen) en geheugenkaartinstellingen (alleen HP Color LaserJet 2840 all-in-one) van het apparaat.

Pagina Status benodigdheden

Op de pagina Voorraadstatus kunt u zien hoe lang de HP printcartridges en HP imaging drums nog mee zullen gaan. De statuspagina vermeldt ook de geschatte resterende pagina's, aantal afgedrukte pagina's en andere informatie. U kunt een pagina Voorraadstatus afdrukken via het apparaat of de HP Werkset. Voer de volgende stappen uit om af te drukken via het apparaat.

1. Druk op het bedieningspaneel van het apparaat op **MENU**.
2. Gebruik de knop **<** of **>** om **Rapporten** te selecteren en druk vervolgens op **ENTER**.
3. Gebruik de knop **<** of **>** om **Voorraadstatus** te selecteren en druk vervolgens op **ENTER**.

Opmerking

Informatie over de benodigdheden is ook beschikbaar via de HP Werkset.



1. **Printcartridgegebied.** Dit gebied bevat een veld voor elke printcartridge en bevat informatie over HP printcartridges, zoals het artikelnummer voor alle printcartridges, of een printcartridge bijna leeg is en de resterende levensduur van de printcartridges uitgedrukt als percentage, in een grafiek en als een geschat aantal resterende pagina's. Deze informatie wordt mogelijk niet gegeven voor benodigdheden die niet van HP zijn. Als een onderdeel is geïnstalleerd dat niet van HP is, verschijnt er in sommige gevallen een waarschuwingsbericht.
2. **Imaging drum gebied.** Dit gebied bevat dezelfde informatie voor de imaging drum die het inktpatroongebied geeft voor de inktpatronen.
3. **Opmerking over de garantie.** Dit gedeelte bevat informatie over de invloed van het gebruik van andere dan HP benodigdheden op de apparaatgarantie. Volgens deze garantie bent u ook verplicht de fraudelijn van HP te bellen als een onderdeel is aangetroffen dat niet van HP is, terwijl het als HP-onderdeel aan u is verkocht. (Zie [HP-fraudelijn](#).)
4. **Bestelinformatie.** Dit gedeelte bevat basisinformatie over het bestellen van nieuwe HP-benodigdheden. Zie [Status controleren en benodigdheden bestellen](#) voor meer informatie.
5. **Recyclinginformatie.** Dit gedeelte bevat een snelkoppeling naar de website die u kunt bezoeken voor informatie over recycling. Zie [Benodigdheden vervangen en hergebruiken](#) voor meer informatie.

HP Werkset

De HP Werkset is een toepassing die gebruikmaakt van een webbrowser. Met deze toepassing kunnen de volgende taken worden uitgevoerd:

- De apparaatstatus controleren.
- De apparaatinstellingen configureren.
- Informatie over probleemoplossingen bekijken.
- On line documentatie bekijken.

U kunt de HP Werkset weergeven als het apparaat rechtstreeks op de computer is aangesloten of als het apparaat op het netwerk is aangesloten. Als u de HP Werkset wilt gebruiken, moet u alle softwareonderdelen installeren.

Opmerking

De HP Werkset biedt geen ondersteuning voor Windows 98 SE, Windows NT en Macintosh-besturingssystemen. Het TCP/IP-protocol moet op uw computer zijn geïnstalleerd om gebruik te kunnen maken van de HP Werkset.

Opmerking

U hebt geen toegang tot internet nodig om de HP Werkset te openen en te gebruiken. Als u echter op een snelkoppeling klikt in het gedeelte **Overige koppelingen**, hebt u een internetaansluiting nodig om de desbetreffende snelkoppeling te kunnen openen. Zie [overige koppelingen](#) voor meer informatie.

De HP Werkset openen

1. Open de HP Werkset op een van de volgende manieren:

- Dubbelklik op de taakbalk van Windows op het pictogram Status en waarschuwingen van HP Werkset.
- Klik in Windows achtereenvolgens op **Start, Programma's** (of **Alle programma's** in Windows XP), **HP, HP Color LaserJet 2820/2830/2840** en **HP Werkset**.

Opmerking

Nadat u de URL hebt geopend, kunt u hieraan een bladwijzer toekennen zodat u hier sneller naar terug kunt keren in de toekomst.

2. De HP Werkset wordt in een webbrowser geopend. De HP Werkset-software bevat de volgende tabbladen:

- [Tabblad Status](#)
- [Tabblad Fax](#)
- [Tabblad Scannen naar](#)
- [Tabblad Problemen oplossen](#)
- [Tabblad Documentatie](#)
- [Pagina's met apparaatinstellingen](#)
- [HP Werkset-koppelingen](#)
- [overige koppelingen](#)

Tabblad Status

Het tabblad **Status** bevat koppelingen naar de volgende hoofdpagina's:

- **Status apparaat.** Statusinformatie over het apparaat bekijken. Op deze pagina worden de apparaatcondities weergegeven, zoals een papierstoring of een lege lade. Nadat u een probleem met het apparaat hebt verholpen, klikt u op **Status vernieuwen** om de apparaatstatus bij te werken.
- **Voorraadstatus.** Op deze pagina worden gedetailleerde gegevens getoond, zoals het geschatte percentage resterende toner in de printcartridge en het aantal pagina's dat is afgedrukt met de huidige printcartridge. De pagina bevat ook koppelingen voor het bestellen van benodigdheden en informatie over het recyclen van afval.
- **Statuswaarschuwingen instellen.** Het apparaat zo configureren dat u een pop-upwaarschuwing ontvangt wanneer zich een bepaalde gebeurtenis voordoet, bijvoorbeeld wanneer de toner bijna op is.
- **E-mailwaarschuwingen instellen.** Het apparaat zo configureren dat u een e-mail ontvangt wanneer zich een bepaalde gebeurtenis voordoet, bijvoorbeeld wanneer de toner bijna op is.
- **Apparaatconfiguratie.** Een gedetailleerde beschrijving bekijken van de huidige configuratie van het apparaat, inclusief de hoeveelheid geïnstalleerd geheugen en of er optionele laden zijn geïnstalleerd.
- **Netwerkconfiguratie.** Een gedetailleerde beschrijving van de huidige netwerkconfiguratie bekijken, inclusief het IP-adres en de netwerkstatus.
- **Infopagina's afdrukken.** De Configuratiepagina en diverse andere informatiepagina's afdrukken die beschikbaar zijn op het apparaat, zoals de pagina Status benodigdheden en de demopagina.
- **Gebeurtenislogboek.** De geschiedenis van apparaatfouten bekijken. De meest recente fout staat boven aan de lijst.

Tabblad Fax

Gebruik het tabblad **Fax** om faxtaken uit te voeren vanaf uw computer. Het tabblad **Fax** bevat koppelingen naar de volgende hoofdpagina's:

- **Faxtaken.** Taken uitvoeren zoals een fax verzenden, het faxgeheugen wissen of de faxontvangstmodus instellen.
- **Faxtelefoonboek.** Telefoonboekvermeldingen op het apparaat toevoegen, bewerken of verwijderen.
- **Faxverzendinglog.** Alle recente faxen bekijken die vanaf het apparaat zijn verzonden.
- **Faxontvangstlog.** Alle recente faxen bekijken die door het apparaat zijn ontvangen.
- **Eigenschappen faxgegevens.** De ruimte beheren voor het opslaan van faxen op uw computer. Deze instellingen zijn alleen van toepassing als u hebt gekozen voor het verzenden of ontvangen van faxen op afstand op uw computer.
- **Faxrapporten.** Een of meer faxrapporten afdrukken vanaf uw computer.
- **Gedetailleerde faxinstellingen.** Gebruik koppelingen naar de **wizard Faxinstellingen** of het tabblad **Faxinstellingen** om de faxinstellingen van het apparaat te wijzigen.
- **Hoe kan ik?** Help-onderwerpen voor faxtaken bekijken.

Tabblad Scannen naar

Gebruik het tabblad **Scannen naar** om de knop **SCANNEN NAAR** op het apparaat te configureren. Met de knop **SCANNEN NAAR** kunt u vanaf het apparaat scannen zonder dat u een softwareprogramma op de computer nodig hebt.

Opmerking

De HP Color LaserJet 2830 all-in-one: printer, scanner, fax, kopieerapparaat is voorzien van de knop **SCANNEN NAAR E-MAIL**. Ook deze knop kunt u via dit tabblad configureren.

Het tabblad **Scannen naar** bevat koppelingen naar de volgende hoofdpagina's:

- **Scannen naar e-mail of een map.** De functie Scannen naar in- of uitschakelen. U kunt voor deze functie ook e-mailadressen of mappen toevoegen, bewerken of verwijderen die als doel moeten worden gebruikt.
- **Scanvoorkeuren.** De scanvoorkeuren voor de apparaatfunctie Scannen naar wijzigen, zoals de scanresolutie en het bestandstype.
- **Hoe kan ik?.** Help-onderwerpen voor apparaattaken bekijken waarvoor de **SCANNEN NAAR** of **SCANNEN NAAR E-MAIL** (alleen HP Color LaserJet 2830 all-in-one) nodig is.

Tabblad Problemen oplossen

Het tabblad **Problemen oplossen** bevat koppelingen naar de volgende hoofdpagina's:

- **Berichten op bedieningspaneel.** Beschrijvingen van de berichten op het bedieningspaneel.
- **Storingen verhelpen.** Informatie over het opzoeken en verhelpen van papierstoringen.
- **Afdrukproblemen.** Help-onderwerpen met oplossingen voor afdrukproblemen.
- **Scanproblemen.** Help-onderwerpen met oplossingen voor scanproblemen.
- **Kopieerproblemen.** Help-onderwerpen met oplossingen voor kopieerproblemen.
- **Faxproblemen.** Help-onderwerpen met oplossingen voor faxproblemen.
- **Geheugenkaartproblemen.** Help-onderwerpen voor het oplossen van geheugenkaartproblemen.
- **Interfaceproblemen.** Help-onderwerpen met oplossingen voor netwerkproblemen.
- **Hulpprogramma's voor het oplossen van problemen.** Gebruik hulpprogramma's om het apparaat te onderhouden met behulp van een reinigingspagina of een probleemoplossingspagina voor kleur.
- **Geanimeerde demonstraties.** Geanimeerde Help-demonstraties voor het apparaat.

Tabblad Documentatie

Het tabblad **Documentatie** bevat koppelingen naar de volgende hoofdpagina's:

- **Afdrukken: Hoe kan ik?** “Hoe kan ik?”-informatie bekijken over afdrukproblemen.
- **Faxen: Hoe kan ik?** “Hoe kan ik?”-informatie bekijken over faxproblemen.
- **Kopiëren: Hoe kan ik?** “Hoe kan ik?”-informatie bekijken over kopieerproblemen.
- **Scannen: Hoe kan ik?** “Hoe kan ik?”-informatie bekijken over scanproblemen.
- **Foto: Hoe kan ik?** “Hoe kan ik?”-informatie bekijken over geheugenkaartproblemen.
- **Netwerk: Hoe kan ik?** “Hoe kan ik?”-informatie bekijken over netwerkproblemen.

- **Overige: Hoe kan ik?** “Hoe kan ik?”-informatie bekijken over overige apparaatproblemen.
- **Gebruikershandleiding.** Informatie over het gebruik, de garantie, de specificaties en de ondersteuning van het apparaat. U leest momenteel de gebruikershandleiding. De gebruikershandleiding is beschikbaar in HTML- en PDF-formaat.
- **Leesmij.** Belangrijke informatie over het apparaat die niet in de gebruikershandleiding is opgenomen. Het meest recente Leesmij-bestand bevat de meest recente informatie over het apparaat (alleen Engelstalig).

Pagina's met apparaatinstellingen

Wanneer u op de knop **Apparaatinstellingen** klikt, geeft de HP Werkset de apparaatinstellingen weer die beschikbaar zijn voor uw apparaat. Het scherm **Apparaatinstellingen** bevat de volgende tabbladen:

- **Systeeminstellingen**
- **Afdrukinstellingen**
- **Faxinstellingen**
- **Kopieerinstellingen**
- **Netwerkinstellingen**

Opmerking

Instellingen van de printerdriver hebben voorrang boven de instellingen die via de HP Werkset zijn opgegeven.

Tabblad Systeeminstellingen

Het tabblad **Systeeminstellingen** bevat koppelingen naar de volgende hoofdpagina's:

- **Apparaatinformatie.** Informatie over het apparaat bekijken, zoals de apparaatbeschrijving en een contactpersoon.
- **Papierverwerking.** De papierverwerkingsinstellingen van het apparaat wijzigen, zoals het standaardpapierformaat en -type.
- **Afdrukkwaliteit.** De instellingen voor de afdrukkwaliteit van het apparaat wijzigen, zoals kleurenkalibratie en afdrukken in grijschaal.
- **Afdrukdichtheid.** De afdrukdichtheidsinstellingen van het apparaat wijzigen, zoals contrast en schaduwen.
- **Afdrukmodi.** De modusinstellingen voor elk papierstype wijzigen, zoals briefhoofdpapier, geperforeerd papier of glanzend papier.
- **Systeeminstellingen.** De systeeminstellingen van het apparaat wijzigen, zoals de apparaattaal en het hervatten na een papierstoring.
- **Volumes.** De volume-instellingen van het apparaat wijzigen, zoals het volume voor de telefoonlijn (alleen HP Color LaserJet 2830/2840 all-in-one-modellen) en het alarm.
- **Datum/tijd.** De datum en tijd op het apparaat instellen.
- **Service.** Toegang verkrijgen tot de verschillende procedures die vereist zijn voor het onderhoud van het apparaat.

- **Afroepen apparaat.** De instellingen voor het afroepen van het apparaat wijzigen. Deze bepalen hoe vaak de HP Werkset gegevens ophaalt bij het apparaat.
- **Instellingen Opslaan / Herstellen.** De huidige instellingen van het apparaat opslaan in een bestand op uw computer. Gebruik dit bestand om dezelfde instellingen voor een ander apparaat te laden of deze instellingen op een later tijdstip naar dit apparaat te herstellen.

Tabblad Afdrukinstellingen

Het tabblad **Afdrukinstellingen** bevat koppelingen naar de volgende hoofdpagina's:

- **Afdrukken.** De standaardafdrukinstellingen van het apparaat wijzigen, zoals het aantal exemplaren en de afdrukrichting van het papier.
- **PCL6.** De PCL6-instellingen bekijken en wijzigen.
- **PostScript.** De PS-instellingen bekijken en wijzigen.
- **Geheugenkaart.** De standaardgeheugenkaartinstellingen van het apparaat bekijken en wijzigen (alleen HP Color LaserJet 2840 all-in-one).

Tabblad Faxinstellingen

Het tabblad **Faxinstellingen** bevat koppelingen naar de volgende hoofdpagina's:

- **Algemeen.** Basisfaxinstellingen wijzigen, zoals de faxkopregel en foutrapporten.
- **Fax verzenden.** Faxverzendinginstellingen wijzigen, zoals resolutie en opnieuw kiezen.
- **Fax ontvangen.** Faxontvangstinstellingen wijzigen, zoals de antwoordmodus en de optie Op pagina passen.
- **Wizard Faxinstellingen.** De wizard Faxinstellingen starten om de faxinstellingen van het apparaat te configureren.

Tabblad Kopieerinstellingen

Het tabblad **Kopieerinstellingen** bevat koppelingen naar de volgende hoofdpagina's:

- **Kopiëren.** Standaardkopieerinstellingen wijzigen, zoals het aantal exemplaren en contrast.
- **Verkleinen/Vergroten.** De instellingen voor verkleinen/vergroten wijzigen.

Tabblad Netwerkinstellingen

Op het tabblad **Netwerkinstellingen** kan de netwerkbeheerder de netwerkinstellingen voor het apparaat controleren als dit is aangesloten op een IP-netwerk.

HP Werkset-koppelingen

De koppelingen aan de linkerkant van het scherm in de HP Werkset verwijzen naar de volgende opties:

- **Een apparaat selecteren.** Hiermee kunt u een apparaat selecteren uit alle apparaten die zijn ingeschakeld voor de HP Werkset.
- **De huidige waarschuwingen bekijken.** De huidige waarschuwingen bekijken voor alle apparaten die zijn ingesteld. (Er moet een taak worden afgedrukt als u de waarschuwingen wilt weergegeven.)
- **Pagina met alleen tekst.** De HP Werkset weergeven als een overzicht met koppelingen naar pagina's met alleen tekst.

overige koppelingen

Dit gedeelte bevat snelkoppelingen waarmee u verbinding maakt met internet. Als u deze snelkoppelingen wilt kunnen gebruiken, moet u toegang hebben tot internet. Als u een inbelverbinding gebruikt en geen verbinding kreeg toen u de HP Werkset opende, moet u eerst verbinding maken alvorens u deze websites kunt bezoeken. Het kan nodig zijn om de HP Werkset te sluiten en opnieuw te openen.

- **HP Instant Support.** Naar de HP Instant Support-website gaan.
- **Productregistratie** Naar de website voor productregistratie van HP gaan.
- **Benodigdheden bestellen.** Benodigdheden voor het apparaat bestellen via de HP-website.
- **Productondersteuning.** Naar de ondersteuningssite voor de HP Color LaserJet 2820/2830/2840 all-in-one gaan. Op de site kunt u naar hulp zoeken voor een specifiek probleem.

Macintosh apparaat configureren (Mac OS 10.2 en 10.3)

Macintosh apparaat configureren is een toepassing die gebruikmaakt van een webbrowser. Met deze toepassing kunnen de volgende taken worden uitgevoerd:

- De apparaatstatus controleren.
- De apparaatinstellingen configureren.

Opmerking

Macintosh apparaat configureren wordt niet ondersteund voor Mac OS 9.2.2.

U kunt Macintosh apparaat configureren weergeven als het apparaat rechtstreeks op de computer is aangesloten of als het apparaat op het netwerk is aangesloten. Als u Macintosh apparaat configureren wilt gebruiken, moet u alle softwareonderdelen installeren.

Opmerking

U hebt geen toegang tot internet nodig om Macintosh apparaat configureren te openen en te gebruiken. Als u echter op een snelkoppeling klikt in het gedeelte **Overige koppelingen**, hebt u een internetaansluiting nodig om de desbetreffende snelkoppeling te kunnen openen.

De Macintosh apparaat configureren openen

1. U opent HP Director door op het **HP Director**-pictogram in het Dock te klikken.
2. In HP Director klikt u op **Instellingen**.
3. Selecteer **Apparaat configureren** en klik vervolgens op **Doorgaan**.

Geïntegreerde webserver

Dit apparaat bevat een geïntegreerde webserver, die toegang biedt tot informatie over de activiteit van het apparaat en het netwerk. Een webserver creëert een omgeving waarin webprogramma's kunnen worden uitgevoerd, vergelijkbaar met de omgeving die door een besturingssysteem (zoals Windows) wordt gecreëerd en waarin programma's op uw computer kunnen worden uitgevoerd. De uitvoer van deze programma's kan dan in een webbrowser (zoals Microsoft Internet Explorer, Safari of Netscape Navigator) worden weergegeven.

Een geïntegreerde webserver bevindt zich op een hardwareapparaat (zoals een printer) of in firmware, en is dus geen software die op een netwerkserver is geplaatst.

Een geïntegreerde webserver heeft het voordeel dat deze een interface naar het apparaat biedt waartoe alle gebruikers met een netwerkcomputer en een standaardwebbrowser toegang hebben. Er hoeft geen speciale software te worden geïnstalleerd of geconfigureerd, maar u moet wel een ondersteunde webbrowser op uw computer hebben. Als u toegang wilt tot de geïntegreerde webserver, typt u het IP-adres van het apparaat in het adresveld van de browser. (Als u het IP-adres niet weet, drukt u een configuratiepagina af. Zie [Configuratiepagina](#) voor meer informatie over het afdrucken van een configuratiepagina.)

Opmerking

Voor Macintosh-besturingssystemen kunt u de EWS gebruiken via een USB-aansluiting.

Kenmerken

Met de geïntegreerde webserver van HP kunt u de status van het apparaat en de netwerkkaart weergeven en afdrukfuncties beheren vanaf uw computer. Met de geïntegreerde webserver van HP kunt u het volgende:

- De statusinformatie over het apparaat bekijken.
- De resterende levensduur van alle benodigdheden bepalen en indien nodig nieuwe bestellen.
- Ladeconfiguraties weergeven en wijzigen.
- De menuconfiguratie van het bedieningspaneel weergeven en wijzigen.
- Interne pagina's weergeven en afdrucken.
- Koppelingen naar andere websites toevoegen of aanpassen.
- De taal selecteren waarin de pagina's van de geïntegreerde webserver worden weergegeven.
- De netwerkconfiguratie weergeven en wijzigen.
- Ondersteuningsinformatie weergeven die apparaatgerelateerd is of de huidige status van het apparaat betreft.

Raadpleeg de on line Help van de geïntegreerde webserver voor een complete beschrijving van de kenmerken en functionaliteit van de geïntegreerde webserver. Voor meer informatie over andere bronnen met Help-informatie raadpleegt u [Als u meer informatie wilt](#).

Faxlogboeken en rapporten

U kunt faxlogboeken en rapporten als volgt afdrucken:

Het faxactiviteitenlogboek afdrucken

Het faxactiviteitenlogboek geeft een chronologisch overzicht van de laatste 40 faxen die zijn ontvangen, verzonden of gewist en van de fouten die zijn opgetreden. Het activiteitenlogboek bevat de volgende gegevens:

- Alle faxen die op het apparaat zijn ontvangen
- Alle faxen die zijn verzonden via het bedieningspaneel
- Alle faxen die zijn verzonden via de HP Werkset en de faxsoftwaredriver
- Alle faxen die vanuit de HP Workplace zijn verzonden (voor Macintosh-compatibele computers die rechtstreeks met het apparaat zijn verbonden)

Een activiteitenlogboek afdrucken

U kunt het activiteitenlogboek als volgt afdrucken:

1. Op het bedieningspaneel van het apparaat drukt u op **MENU**.
2. Gebruik de knop < of > om **Rapporten** te selecteren en druk vervolgens op **ENTER**.
3. Gebruik de knop < of > om **Activiteitenlogboek** te selecteren en druk vervolgens op **ENTER**.
4. Druk op **ENTER** om **Afdruk logboek** te selecteren. De menu-instellingen van het apparaat worden afgesloten en het logboek wordt afgedrukt.

Het activiteitenlogboek automatisch afdrucken

U kunt aangeven of u wel of niet automatisch een faxlogboek wilt afdrucken wanneer er 40 faxen zijn ontvangen of verzonden. De fabrieksinstelling is **Aan**. U kunt het activiteitenlogboek als volgt automatisch afdrucken:

1. Op het bedieningspaneel van het apparaat drukt u op **MENU**.
2. Gebruik de knop < of > om **Rapporten** te selecteren en druk vervolgens op **ENTER**.
3. Gebruik de knop < of > om **Activiteitenlogboek** te selecteren en druk vervolgens op **ENTER**.
4. Druk op de knop > om **Logboek automatisch afdrucken** te selecteren en druk vervolgens op **ENTER**.
5. Gebruik de knop < of > om **Aan** te selecteren en druk op **ENTER** om uw keuze te bevestigen.

Een faxbelrapport afdrucken

Een faxbelrapport is een beknopt bevestigingsrapport met de status van de laatst verzonden of ontvangen fax.

Een faxbelrapport afdrukken

1. Op het bedieningspaneel van het apparaat drukt u op **MENU**.
2. Gebruik de knop < of > om **Rapporten** te selecteren en druk vervolgens op **ENTER**.
3. Gebruik de knop < of > om **Gespreksrapport** te selecteren en druk vervolgens op **ENTER**.
4. Druk op **ENTER** om **Rapport nu afdr.** te selecteren. De menu-instellingen van het apparaat worden afgesloten en het rapport wordt afgedrukt.

Opmerking

Zie [Afdruktijden instellen voor het faxbelrapport](#) als u het faxbelrapport automatisch wilt afdrukken.

Afdruktijden instellen voor het faxbelrapport

U kunt opgeven dat een faxbelrapport moet worden afgedrukt bij de volgende gebeurtenissen:

- Elke faxfout (standaardfabrieksinstelling)
- Faxverzendfout
- Faxontvangstfout
- Elke fax
- Alleen fax verzenden
- Nooit

Opmerking

Als u **Nooit** selecteert, hebt u geen aanwijzing dat het verzenden van een fax is mislukt totdat u een faxactiviteitenlogboek afdrukt.

De afdruktijden voor het faxbelrapport instellen

Voer de volgende stappen uit om in te stellen wanneer een faxbelrapport moet worden afgedrukt:

1. Op het bedieningspaneel van het apparaat drukt u op **MENU**.
2. Gebruik de knop < of > om **Rapporten** te selecteren en druk vervolgens op **ENTER**.
3. Gebruik de knop < of > om **Gespreksrapport** te selecteren en druk vervolgens op **ENTER**.
4. Druk op de knop > om **Rapport afdr.** te selecteren en druk vervolgens op **ENTER**.
5. Gebruik de knop < of > om de optie voor het afdrukken van faxbelrapporten te selecteren.
6. Druk op **ENTER** om uw selectie op te slaan.

De volgende opties voor afdruktijden zijn beschikbaar:

- **Elke fout:** het apparaat drukt een rapport af zodra een fout optreedt.
- **Verzendfout:** het apparaat drukt een rapport af zodra een fout optreedt tijdens het verzenden van een fax.
- **Ontvangstfout:** het apparaat drukt een rapport af zodra een fout optreedt tijdens het ontvangen van een fax.
- **Elke fax:** het apparaat drukt een rapport af zodra een fax is verzonden of ontvangen.
- **Alleen fax:** het apparaat drukt een rapport af zodra een fax is verzonden.
- **Nooit:** er wordt nooit een rapport afgedrukt.

De eerste pagina van elke fax aan het faxbelrapport toevoegen

Als deze optie is ingeschakeld en de pagina-afbeelding nog steeds in het apparaatgeheugen staat, voegt het faxbelrapport een miniatuurweergave (verkleining van 50%) toe aan de eerste pagina van de meest recente fax die verstuurd of ontvangen is. De fabrieksinstelling voor deze optie is **Aan**.

De eerste pagina van elke fax aan het gespreksrapport toevoegen

Voer de volgende stappen uit om de eerste pagina van elke fax aan het gespreksrapport toe te voegen:

1. Op het bedieningspaneel van het apparaat drukt u op **MENU**.
2. Gebruik de knop **< of >** om **Rapporten** te selecteren en druk vervolgens op **ENTER**.
3. Gebruik de knop **< of >** om **Gespreksrapport** te selecteren en druk vervolgens op **ENTER**.
4. Gebruik de knop **< of >** om **Ook 1ste pagina** te selecteren en druk vervolgens op **ENTER**.
5. Gebruik de knop **< of >** om **Aan** of **Uit** te selecteren en druk op **ENTER** om uw keuze te bevestigen.

Een rapport van een telefoonboek afdrukken

Een rapport van een telefoonboek bestaat uit een lijst met faxnummers die zijn toegewezen aan sneltoetsen en snelkies- en groepkiescodes.

Rapport van het telefoonboek afdrukken

U kunt als volgt een rapport van de sneltoetsen, snelkiescodes en groepkiescodes afdrukken:

1. Op het bedieningspaneel van het apparaat drukt u op **MENU**.
2. Gebruik de knop **< of >** om **Rapporten** te selecteren en druk vervolgens op **ENTER**.
3. Gebruik de knop **< of >** om **Rapport adresboek** te selecteren en druk vervolgens op **ENTER**. De menu-instellingen van het apparaat worden afgesloten en het rapport wordt afgedrukt.

Een factuurcoderapport afdrukken

Het factuurcoderapport is een afgedrukte lijst met alle faxfactuurcodes en het totale aantal faxen dat op elke code is gecrediteerd.

Opmerking

Als dit rapport is afgedrukt, worden alle factuurgegevens ingesteld op nul.

Het factuurcoderapport afdrukken

1. Op het bedieningspaneel van het apparaat drukt u op **MENU**.
2. Gebruik de knop **< of >** om **Rapporten** te selecteren en druk vervolgens op **ENTER**.
3. Gebruik de knop **< of >** om **Factuuroverzicht** te selecteren en druk vervolgens op **ENTER**. De menu-instellingen van het apparaat worden afgesloten en het rapport wordt afgedrukt.

De lijst met geblokkeerde faxen afdrukken

Voer deze procedure uit als u een lijst wilt afdrukken van alle geblokkeerde faxnummers. Zie [Faxnummers blokkeren of deblokkeren](#) voor informatie over geblokkeerde faxnummers.

De lijst met geblokkeerde faxnummers afdrukken

1. Op het bedieningspaneel van het apparaat drukt u op **MENU**.
2. Gebruik de knop **<** of **>** om **Rapporten** te selecteren en druk vervolgens op **ENTER**.
3. Gebruik de knop **<** of **>** om **Geblok. faxnrs.** te selecteren en druk vervolgens op **ENTER**. De menu-instellingen van het apparaat worden afgesloten en de lijst wordt afgedrukt.

Alle faxrapporten afdrukken

Gebruik deze procedure om alle volgende rapporten ineens af te drukken:

- Faxactiviteitenlog
- Een rapport met sneltoetsen, snelkiescodes en groepkiescodes
- Configuratie-rapport
- Lijst met geblokkeerde faxen
- Factuuroverzicht (mits de optie is ingeschakeld)

Alle faxrapporten afdrukken

U kunt als volgt alle faxrapporten afdrukken.

1. Op het bedieningspaneel van het apparaat drukt u op **MENU**.
2. Gebruik de knop **<** of **>** om **Rapporten** te selecteren en druk vervolgens op **ENTER**.
3. Gebruik de knop **<** of **>** om **Alle faxrapporten** te selecteren en druk vervolgens op **ENTER**. De menu-instellingen van het apparaat worden afgesloten en de rapporten worden afgedrukt.

Het apparaat reinigen

Dit gedeelte bevat informatie over het reinigen van het apparaat.

De behuizing reinigen

Gebruik een zachte, vochtige, pluisvrije doek om stof en vlekken van de behuizing van het apparaat te verwijderen.

De glasplaat reinigen

Als de glasplaat vuil is als gevolg van bijvoorbeeld vingerafdrukken, vlekken of haren, kan de verwerkingsnelheid van het apparaat afnemen en kan de nauwkeurigheid van speciale functies worden verminderd. Dit geldt bijvoorbeeld voor de functies Aanpassen aan pagina en Kopiëren.

Opmerking

Als vegen of overige defecten alleen op de exemplaren verschijnen met het gebruik van de ADI, moet u de scannerstrip (stap 3) reinigen. U hoeft de glasplaat van de scanner niet te reinigen.

1. Schakel het apparaat uit, neem het netsnoer uit het stopcontact en open het deksel.
2. Reinig de glasplaat met een zachte doek of een spons die is bevochtigd met een niet-schurende glasreiniger.

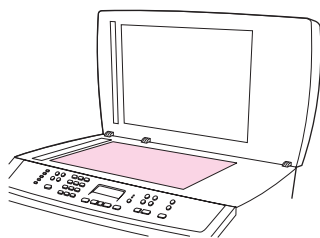

VOORZICHTIG

Gebruik geen schuurmiddelen, aceton, benzeen, ammoniak, ethanol of tetrachloorkoolstof op het apparaat; deze kunnen het apparaat beschadigen. Laat de glasplaat niet rechtstreeks met vloeistoffen in aanraking komen. Deze kunnen onder de glasplaat terechtkomen waardoor het apparaat beschadigd raakt.

3. Reinig de scannerstrip met een zachte doek of spons die is bevochtigd met een niet-schurende glasreiniger.

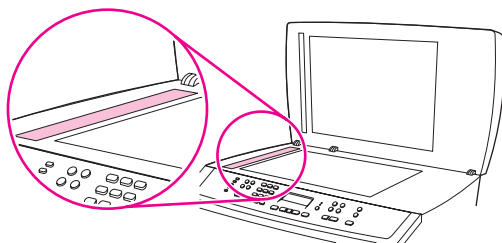

4. Reinig de glasplaat met een zeem of spons om vlekken te voorkomen.

De binnenkant van de klep reinigen

Kleine stof- en vuildeeltjes kunnen zich opeenhopen op de witte binnenkant van de documentklep onder het deksel van het apparaat.

1. Schakel het apparaat uit, neem het netsnoer uit het stopcontact en open het deksel.
2. Reinig de witte binnenkant met een zachte doek of spons die is bevochtigd met een milde zeep en warm water. Reinig ook de scannerstrip naast de glasplaat van de automatische documentinvoer.

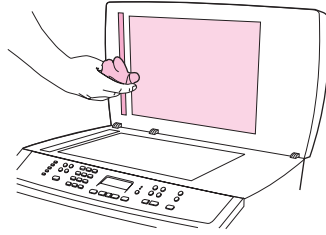

3. Reinig de binnenkant voorzichtig om het vuil los te maken. Boen de binnenkant niet.
4. Droog de binnenkant met een zeem of een zachte doek.

VOORZICHTIG

Gebruik geen reinigingsdoekjes op basis van papier omdat deze krassen in de binnenkant kunnen veroorzaken.

5. Als de binnenkant hierdoor niet goed schoon wordt, herhaalt u de vorige stappen met behulp van isopropylalcohol en veegt u de binnenkant grondig af met een vochtige doek om resterende alcohol te verwijderen.

De papierbaan reinigen

Tijdens het afdrukproces kunnen zich papier-, toner- en stofdeeltjes ophopen in het apparaat. Dit kan na verloop van tijd afdrukproblemen veroorzaken, zoals tonerspikkels of vegen. Dit apparaat beschikt over een reinigingsstand waarmee dergelijke problemen kunnen worden opgelost en voorkomen.

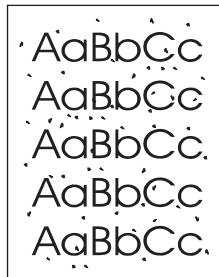

De papierbaan reinigen vanuit HP Werkset

Gebruik HP Werkset om de papierbaan te reinigen. Dit is de aanbevolen reinigingsmethode. Wanneer u geen toegang hebt tot HP Werkset gebruikt u de methode in [De papierbaan reinigen vanaf het bedieningspaneel](#).

1. Controleer of het apparaat ingeschakeld en gereed is.
2. Open HP Werkset.
3. Op het tabblad **Probleemoplossing** klikt u op **Onderhoud, Reinigingspagina** en vervolgens op **Afdrukken**. Er wordt een pagina met patronen afgedrukt.
4. Verwijder eventueel afdrukmetaal uit lade 1.
5. Verwijder de afgedrukte pagina en laad deze met de afdrukzijde naar beneden in lade 1.
6. Op de computer klikt u op **Reinigen**.

De papierbaan reinigen vanaf het bedieningspaneel

Wanneer u geen toegang hebt tot HP Werkset kunt u een reinigingspagina vanaf het bedieningspaneel afdrukken en gebruiken.

1. Druk op **MENU**.
2. Gebruik de knop **<** of **>** om het menu **Service** te zoeken.
3. Druk op **ENTER**.
4. Gebruik de knop **<** of **>** om **Reinigingsmodus** te zoeken.
5. Druk op **ENTER**.
6. Laad gewoon papier of A4-papier wanneer dit wordt gevraagd.
7. Druk opnieuw op **ENTER** om de reinigingsprocedure te bevestigen.

Een pagina wordt langzaam door de printer gevoerd. Gooi de pagina weg nadat de procedure is voltooid.

De automatische documentinvoer (ADI) vervangen

Als de ADI is beschadigd of niet werkt, kunt u deze vervangen. Zie [Accessoires en bestelinformatie](#) voor informatie over het bestellen van benodigdheden.

De ADI vervangen

1. Open de ADI-klep van het apparaat.

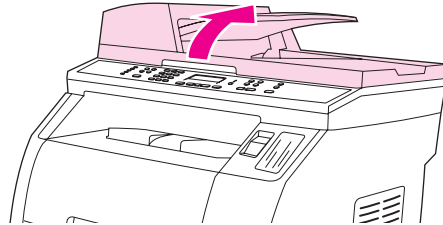

2. Koppel de connector los door de lipjes naar binnen te drukken en omhoog te trekken.

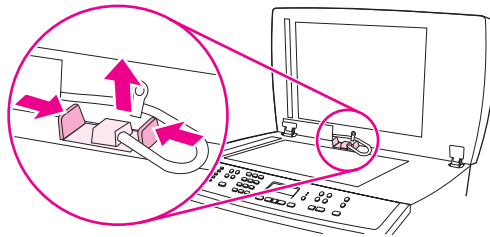

3. Verwijder de ADI door deze omhoog te tillen en naar voren te kantelen wanneer de scharnieren bijna loskomen van het apparaat.

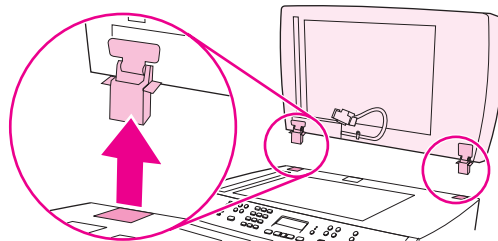

4. Vouw de scharnieren van de nieuwe ADI open.

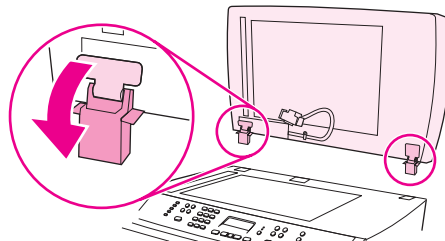

5. Plaats de scharnieren enigszins naar voren gekanteld op de nieuwe ADI en druk ze vervolgens recht naar beneden in het apparaat.

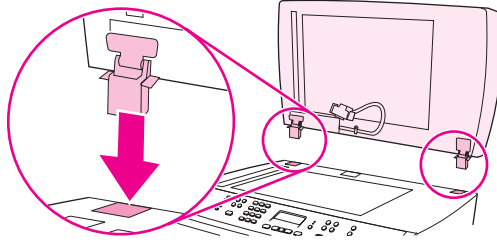

6. Plaats de connector door deze omlaag te drukken tot u een klik hoort.

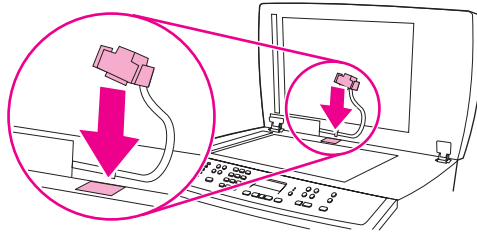

De transportleenheid van de automatische documentinvoer vervangen

De transportleenheid van de automatische documentinvoer wijzigen

Als uw automatische documentinvoer problemen heeft met de papierinvoer, kunt u de transportleenheid van de ADI vervangen. Zie [Accessoires en bestelinformatie](#) als u een transportleenheid van de automatische documentinvoer wilt bestellen. Volg de onderstaande instructies om de bestaande eenheid te vervangen:

1. Schakel het apparaat uit en haal de stekker uit het stopcontact.

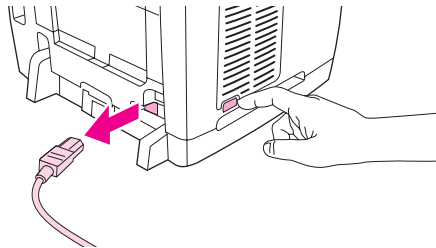

2. Open de klep van de automatische documentinvoer (ADI).

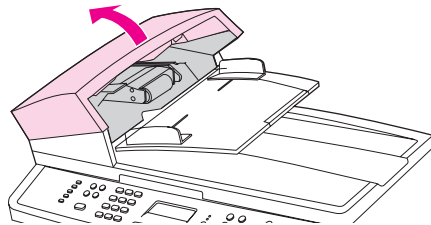

3. Druk op de ronde groene knop terwijl u de groene hendel omhoog haalt. Draai de groene hendel rond totdat deze stopt in de open positie. De oude transportrol moet op het oppervlak blijven liggen.

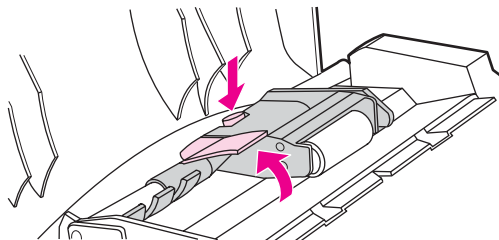

4. Verwijder de oude eenheid en plaats de nieuwe op exact dezelfde plaats. De grootste rol moet u achteraan plaatsen. Het tandwielmechanisme moet van u af staan.

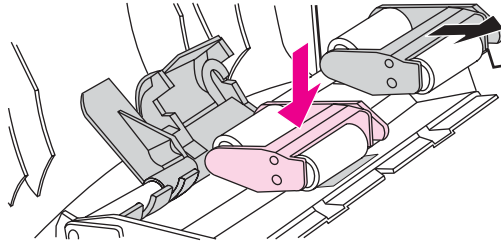

5. Druk de groene hendel omlaag zodat het platte groene deel tussen de rollen past. Druk de groene hendel naar beneden totdat deze vastklikt op zijn plaats.

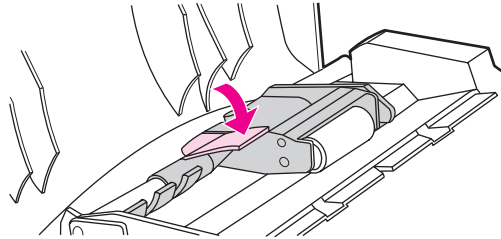

6. Haal de groene hendel omhoog totdat deze open blijft staan om te kijken of de installatie geslaagd is. De nieuwe transportrol moet aan de hendel vergrendeld zijn en mag er niet uit kunnen vallen.

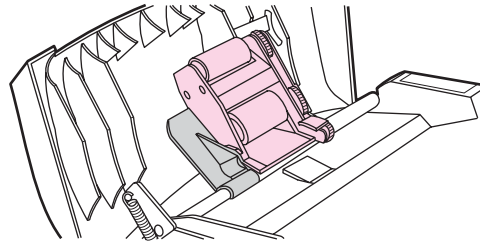

7. Zorg dat beide zijanten van de eenheid vergrendeld zijn door de groene klemmetjes.

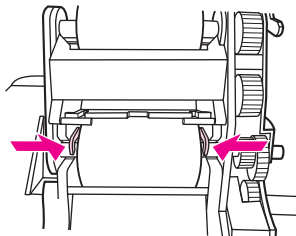

8. Laat de groene hendel zakken en sluit de klep van de automatische documentinvoer.

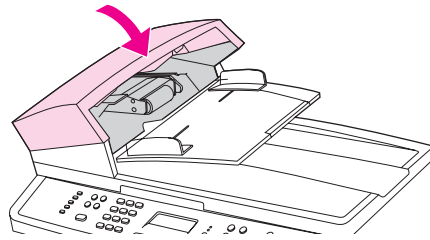

Opmerking

Als u problemen hebt met de automatische documentinvoer, kunt u contact opnemen met uw lokale HP serviceprovider. Zie [Service en ondersteuning](#) voor meer informatie.

9. Steek de stekker van het apparaat in het stopcontact en schakel de aan/uit-schakelaar in.

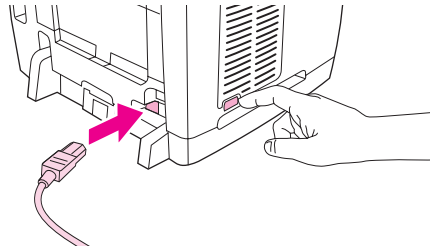

De transportleenheid van de automatische documentinvoer reinigen

De transportleenheid van de automatische documentinvoer reinigen

Als uw automatische documentinvoer problemen heeft met de papierinvoer, kunt u de transportleenheid van de ADI reinigen. Volg de onderstaande instructies om de eenheid te reinigen:

1. Schakel het apparaat uit en haal de stekker uit het stopcontact.

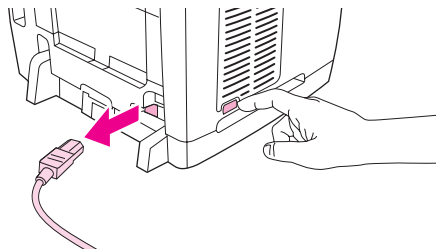

2. Open de klep van de automatische documentinvoer (ADI).

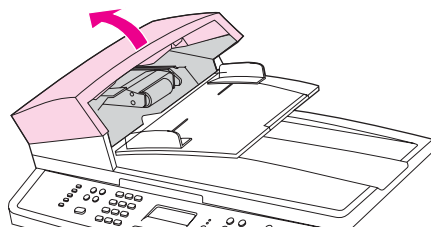

3. Druk op de ronde groene knop terwijl u de groene hendel omhoog haalt. Draai de groene hendel rond totdat deze stopt in de open positie. De transportrol moet op het oppervlak blijven liggen.

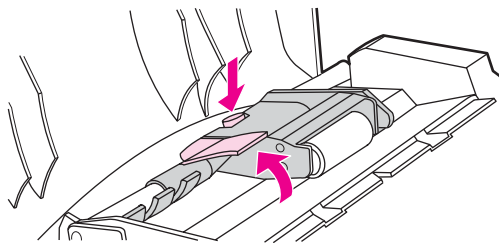

4. Verwijder de eenheid en veeg deze af met een zachte, droge doek.

5. Plaats de eenheid op dezelfde wijze terug in de automatische documentinvoer. De grootste rol moet u achteraan plaatsen. Het tandwielmechanisme moet van u af staan.

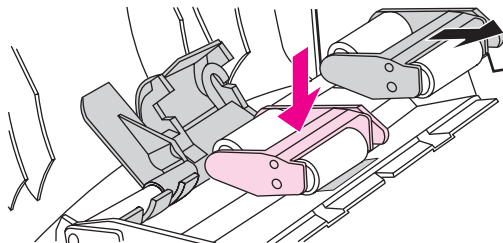

6. Druk de groene hendel omlaag zodat het platte groene deel tussen de rollen past. Druk de groene hendel naar beneden totdat deze vastklikt op zijn plaats.

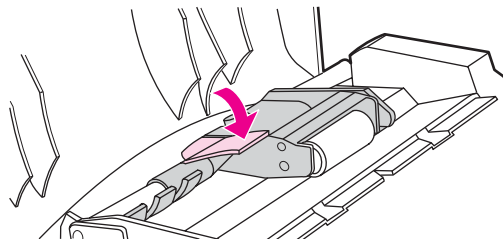

7. Haal de groene hendel omhoog totdat deze open blijft staan om te kijken of de installatie geslaagd is. De transportrol moet aan de hendel vergrendeld zijn en mag er niet uit kunnen vallen.

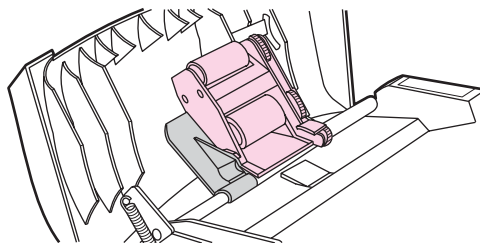

8. Zorg dat beide zijanten van de eenheid vergrendeld zijn door de groene klemmetjes.

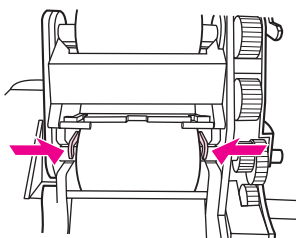

9. Laat de groene hendel zakken en sluit de klep van de automatische papierinvoer.

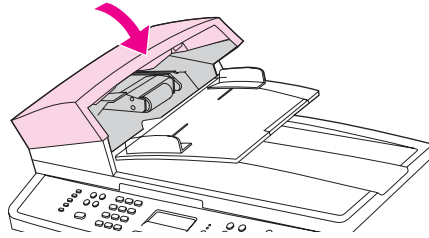

Opmerking

Als u problemen hebt met de automatische documentinvoer, kunt u contact opnemen met uw lokale HP-serviceprovider. Zie [Service en ondersteuning](#).

10. Steek de stekker van het apparaat in het stopcontact en schakel de aan/uit-schakelaar in.

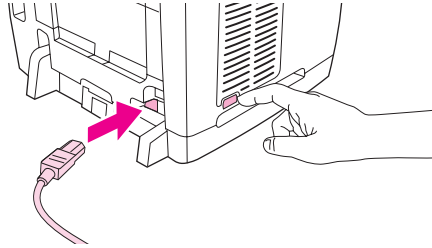

13 Benodigdheden beheren

In dit hoofdstuk vindt u informatie over de volgende onderhoudstaken:

- [Status controleren en benodigdheden bestellen](#)
- [Benodigdheden bewaren](#)
- [Benodigdheden vervangen en hergebruiken](#)
- [Beleid van HP ten aanzien van benodigdheden van derden](#)
- [HP-fraudelijn](#)
- [Een printcartridge wijzigen](#)
- [De imaging drum wijzigen](#)

Status controleren en benodigdheden bestellen

U kunt de status van benodigdheden controleren via het bedieningspaneel van de printer, door een pagina Voorraadstatus af te drukken of door de HP Werkset te bekijken. HP raadt u aan een nieuwe printcartridge te bestellen zodra het bericht dat de printcartridge bijna leeg is voor het eerst verschijnt. Wanneer u nieuwe, authentieke HP-printcartridges of imaging drums gebruikt, kunt u de volgende productinformatie ontvangen:

- Resterende levensduur van cartridge of drum
- Geschatte aantal resterende pagina's
- Aantal afgedrukte pagina's
- Overige informatie voor benodigdheden

Opmerking

Als de printer op een netwerk is aangesloten, kunt u de HP Werkset per e-mail laten waarschuwen als een printcartridge bijna leeg is of de imaging drum bijna versleten is. Als de printer rechtstreeks op een computer is aangesloten, kunt u via de HP Werkset vernemen wanneer benodigdheden bijna leeg zijn.

De status controleren en bestellingen plaatsen via het bedieningspaneel

Voer een van de volgende handelingen uit:

- Controleer het bedieningspaneel, waarop wordt aangegeven wanneer een printcartridge of imaging drum leeg of bijna leeg is. Op het bedieningspaneel wordt ook aangegeven wanneer een printcartridge van een ander merk dan HP voor het eerst wordt geïnstalleerd. Zie [Hulpprogramma's voor het oplossen van problemen](#) voor meer informatie.
- Druk de pagina Voorraadstatus af en controleer vervolgens de status van de benodigdheden op deze pagina. Zie [Pagina Status benodigdheden](#) voor meer informatie.

Als de benodigdheden bijna leeg zijn, kunt u deze bij uw plaatselijke HP-dealer, per telefoon of on line bestellen. Zie [Accessoires en bestelinformatie](#) voor artikelnummers. Zie <http://www.hp.com/go/ljsupplies> voor on line bestellingen.

De status controleren en benodigdheden bestellen met de HP Werkset

U kunt de HP Werkset zo instellen dat u wordt gewaarschuwd als de benodigdheden bijna leeg zijn. U kunt kiezen om waarschuwingen via e-mail te ontvangen of als pop-upbericht of als pictogram in de taakbalk. Voor het bestellen van benodigdheden met behulp van de HP Werkset, klikt u in het gedeelte **Overige links** op **Benodigdheden bestellen**. U moet toegang hebben tot Internet om de website te kunnen openen.

Zie [HP Werkset](#) voor meer informatie.

Benodigdheden bewaren

Volg de volgende richtlijnen voor het bewaren van printcartridges en de imaging drum:

- Verwijder de printcartridge of de imaging drum pas uit de verpakking wanneer u klaar bent om deze te gebruiken.

VOORZICHTIG

Stel de printcartridge of imaging drum niet langer dan enkele minuten bloot aan licht. U voorkomt zo beschadigingen.

- Zie [Omgevingspecificaties](#) voor het temperatuurbereik bij gebruik en opslag.
- Bewaar de artikelen in horizontale positie.
- Bewaar de artikelen op een donkere, droge plaats uit de buurt van warmtebronnen en magnetische bronnen.

Benodigdheden vervangen en hergebruiken

Voor de installatie van een nieuwe printcartridge of imaging drum van HP volgt u de instructies die zijn bijgesloten in de verpakking van het nieuwe onderdeel, of raadpleegt u de starthandleiding.

Voor de recycling van benodigdheden, plaatst u het verbruikte onderdeel in de verpakking waarin het nieuwe onderdeel is geleverd. Gebruik het meegeleverde retouretiket om het verbruikte onderdeel terug te zenden naar HP voor recycling. Voor informatie over hergebruik raadpleegt u de gids voor hergebruik die bij elk nieuw onderdeel van HP wordt geleverd. Zie [HP LaserJet afdrukbenodigdheden](#) voor meer informatie over het recyclingprogramma van HP.

Beleid van HP ten aanzien van benodigdheden van derden

Hewlett-Packard Company kan het gebruik van benodigdheden die niet door HP zijn vervaardigd (nieuw of opnieuw gevuld) niet aanbevelen. Omdat dit geen HP-producten zijn, heeft het bedrijf geen invloed op het ontwerp en de kwaliteit. Onderhoud of reparaties aan de printer als gevolg van het gebruik van een onderdeel van een ander merk dan HP worden **niet** gedekt door de garantie op de printer.

Wanneer u een onderdeel in het apparaat plaatst, wordt u gewaarschuwd wanneer het geen authentiek HP-artikel betreft. Als u een authentiek HP-onderdeel in de printer plaatst dat in een andere HP-printer is gebruikt en bijna leeg is, wordt dit onderdeel aangemerkt als een artikel van een ander merk dan HP. Plaats het artikel terug in het oorspronkelijke apparaat om de HP-functies opnieuw te activeren.

De printer herstellen voor onderdelen niet van HP

Wanneer u een printcartridge of imaging drum van een andere leverancier dan HP installeert, wordt op het bedieningspaneel het bericht **Niet toegestaan** weergegeven. Om toch met dit onderdeel af te drukken, moet u op **ENTER** drukken als u voor de eerste keer afdrukt met dit onderdeel dat niet van HP is.

VOORZICHTIG

Het apparaat stopt niet met afdrukken wanneer deze soort benodigdheden leeg of bijna leeg is. Als u doorgaat met afdrukken wanneer een printcartridge of imaging drum van een ander merk dan HP leeg is, kan het apparaat beschadigd raken. Zie [Beperkte garantie van Hewlett-Packard](#) en [Beperkte garantie printcartridges en imaging drums](#).

HP-fraudelijn

Bel de HP-fraudelijn als het apparaat of de HP Werkset aangeven dat de printcartridge of imaging drum niet van HP is terwijl u denkt van wel. HP helpt u te bepalen of het betreffende product een echt HP product is en onderneemt stappen om het probleem op te lossen.

In de volgende gevallen hebt u mogelijk te maken met een printcartridge of imaging drum van een ander merk dan HP:

- U ondervindt een groot aantal problemen bij het gebruik van de printcartridge of imaging drum.
- De printcartridge of imaging drum ziet er anders uit dan gebruikelijk (bijvoorbeeld het treklijpje en de doos zijn anders).

In de Verenigde Staten kunt u gratis het volgende nummer bellen: 877-219-3183.

Buiten de Verenigde Staten kunt u op onze kosten bellen. Vraag de operator naar een 'collect call' naar dit telefoonnummer: 770-263-4745. Als u geen Engels spreekt, wordt u in uw taal te woord gestaan door een medewerker van de HP-fraudelijn. Als er niemand aanwezig is die uw taal spreekt, wordt ongeveer een minuut na het begin van uw telefoontje een telefonische tolk ingeschakeld. Via deze service kunt u met de medewerker van de HP fraudelijn in uw eigen taal communiceren.

Een printcartridge wijzigen

Een printcartridge vervangen

1. Druk op de scannerknop om de scannereenheid te openen.

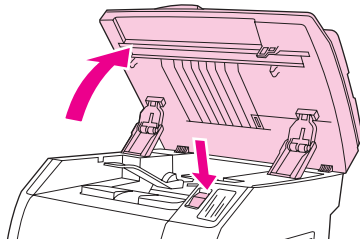

2. Open de bovenklep.

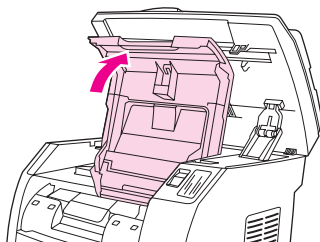

3. Controleer of de juiste printcartridgesleuf toegankelijk is.

- Als de juiste printcartridgesleuf niet toegankelijk is, sluit u de bovenklep en de scannereenheid en drukt u op **CARROUSEL DRAAIEN** totdat de juiste printcartridgesleuf zich in de gewenste positie bevindt.

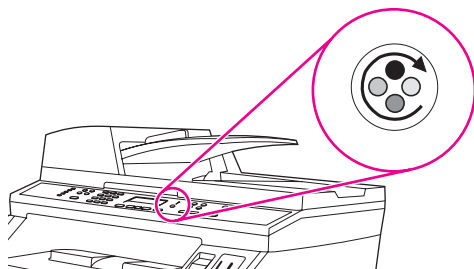

4. Knijp de twee grote blauwe lipjes op de eerste cartridge tegen elkaar aan en til de cartridge in een rechte lijn omhoog om deze uit de carousel te verwijderen.

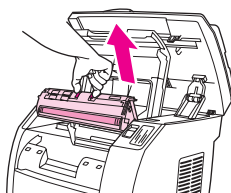

5. Verwijder de nieuwe printcartridge uit de verpakking, verwijder het oranje klepje en trek het oranje lipje in een rechte lijn naar buiten om de beschermingsstape te verwijderen.

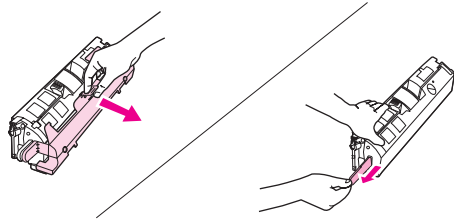

6. Knijp de blauwe ontgrendelingshendels op de printcartridge in met de roller naar u toe gericht. Laat de cartridge recht in de carousel zakken totdat deze **stevig** vastzit.

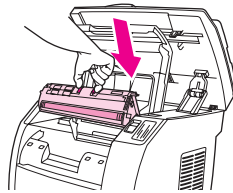

- Als u nog een cartridge wilt vervangen, sluit u de bovenklep en de scannereenheid, drukt u op **CARROUSEL DRAAIEN** en herhaalt u de stappen 4 tot en met 6.

7. Sluit de bovenklep en vervolgens de scannereenheid.

Opmerking

Als u een zwarte printcartridge hebt vervangen, vraagt het apparaat u een reinigingspagina af te drukken.

De imaging drum wijzigen

De imaging drum wijzigen

1. Druk op de scannerknop om de scannereenheid te openen.

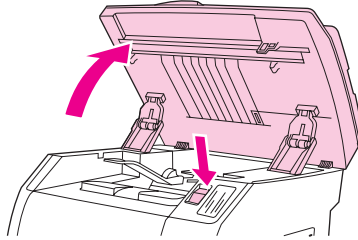

2. Open de bovenklep.

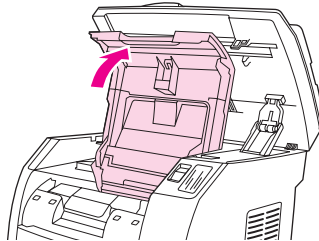

3. Pak de hendel van de imaging drum vast en draai de drum totdat de hendel zich bovenaan bevindt.

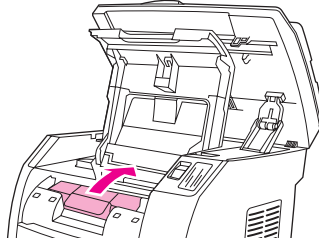

4. Til de imaging drum in een rechte lijn omhoog om deze uit het apparaat te verwijderen.

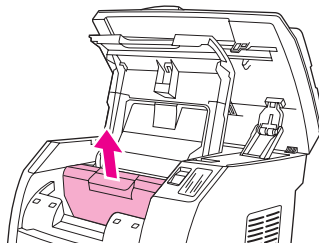

5. Haal de nieuwe imaging drum uit de verpakking.

6. Zet de imaging drum op een vlakke ondergrond en trek aan de oranje ringen om de verzendpinnen te verwijderen.

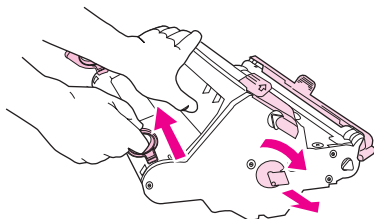

7. Verwijder de oranje verzendpin aan weerszijden van de imaging drum en verwijder vervolgens het oranje verzendmateriaal (2x).

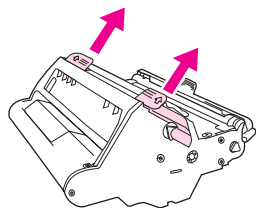

8. Verwijder het oranje klepje van de imaging drum.

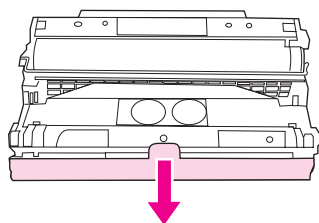

VOORZICHTIG

Raak het oppervlak van de roller niet aan en stel de roller niet gedurende lange tijd bloot aan licht. Dit kan de afdrukkwaliteit verminderen.

9. Breng de pijlen aan de zijkant van de imaging drum op één lijn met de pijlen in de printer.

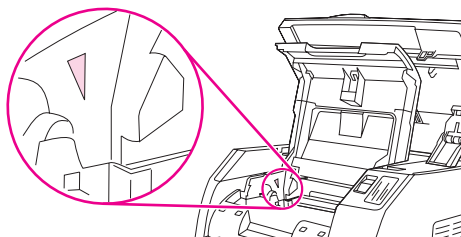

10. Laat de imaging drum in de printer zakken en druk deze **stevig** vast.

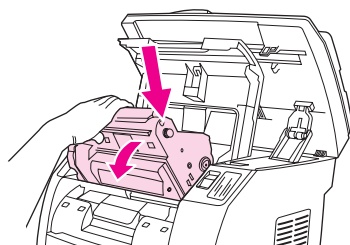

11. Sluit de bovenklep en vervolgens de scannereenheid.

14 Problemen oplossen

Deze informatie over het oplossen van problemen kan u helpen wanneer u problemen met de printer ondervindt. Kies het algemene soort probleem in het volgende overzicht.

- [Ondersteuningsbeleid](#)
- [Procedure voor het oplossen van problemen](#)
- [Berichten op bedieningspaneel](#)
- [Storingen verhelpen](#)
- [Afdrukproblemen](#)
- [Scanproblemen](#)
- [Kopieerproblemen](#)
- [Faxproblemen](#)
- [Geheugenkaartproblemen](#)
- [Hulpprogramma's voor het oplossen van problemen](#)

Ondersteuningsbeleid

Voor dit apparaat geldt een beperkte garantie van één jaar. De garanteservice en -ondersteuning kunnen per land/regio verschillen. Raadpleeg de bijgeleverde ondersteuningsbrochure voor meer informatie over hoe u contact kunt opnemen of ga naar <http://www.hp.com>.

Meer informatie over ondersteuning vindt u in [Service en ondersteuning](#).

Procedure voor het oplossen van problemen

Gebruik de controlelijst voor het oplossen van problemen om problemen met het apparaat op te lossen.

Controlelijst voor het oplossen van problemen

Voer de volgende stappen uit wanneer u een probleem met het apparaat probeert op te lossen.

Stap-nummer	Controlestep	Mogelijke problemen	Oplossingen
1	<p>Is de aan/uit-knop ingeschakeld?</p> <p>Wanneer het apparaat op een geaard stopcontact is aangesloten, wordt Hewlett Packard met bewegende cursors weergegeven op het bedieningspaneel ter indicatie dat de firmwarecode wordt geladen. De afdrukmotor draait ongeveer 45 tot 60 seconden. Nadat de firmware is geladen, verschijnt Scannerlamp is bezig met opwarmen op het bedieningspaneel en wordt de scankop 10-15 seconden naar voren en naar achteren verplaatst. Als u de scannerklep optilt, ziet u dat de scannerlamp brandt. Omstreeks het einde van deze periode wordt de motor van de ADI (automatische documentinvoer) ongeveer twee seconden ingeschakeld.</p>	<p>Geen stroom vanwege een stroomonderbreking, losse kabel, defecte schakelaar of gesprongen zekering.</p>	<ol style="list-style-type: none"> 1. Controleer of het apparaat op een stopcontact is aangesloten. 2. Controleer het netsnoer en zorg ervoor dat de aan/uit-knop is ingeschakeld. 3. Controleer de voedingsbron door het apparaat rechtstreeks op een stopcontact of ander contactpunt aan te sluiten.
		<p>Afdrukmotor draait niet.</p>	<ol style="list-style-type: none"> 1. Controleer of de transportvergrendelingen van de fuser zijn verwijderd. Raadpleeg de Starthandleiding voor meer informatie. 2. Controleer of de fuser-vergrendelingen zijn vergrendeld. Zie Vastgelopen papier uit uitvoergedeelten verwijderen voor meer informatie. 3. Controleer of de printcartridges en de afbeeldingsdrum goed zijn geïnstalleerd. (Zie Benodigheden beheren.) Lees de berichten op het bedieningspaneel en volg de instructies op om de cartridges te verwijderen en terug te plaatsen. 4. Controleer of de bovenklep is gesloten.
		<p>Motor van ADI draait niet.</p>	<p>Open de ADI-klep en verwijder eventuele resten verpakingsplakband in de ADI.</p> <p>Controleer of de ADI-kabel op de juiste manier op de scanner is aangesloten. Zie De automatische documentinvoer (ADI) vervangen voor meer informatie.</p> <p>Als de motor van de ADI nog altijd niet draait, vervangt u de ADI. Zie De automatische documentinvoer (ADI) vervangen voor meer informatie.</p>
		<p>Scannerlamp brandt niet.</p>	<p>Als de scannerlamp niet brandt, neemt u contact op met de klantenondersteuning van HP. Zie Service en ondersteuning of de ondersteuningsbrochure in de verpakking van het apparaat.</p>

Stap-nummer	Controlestep	Mogelijke problemen	Oplossingen
2	<p>Verschijnt Klaar op het bedieningspaneel?</p> <p>In normale omstandigheden mogen er geen foutberichten op het bedieningspaneel staan.</p>	Er staat een foutbericht op het bedieningspaneel.	<p>Zie Berichten op bedieningspaneel voor een lijst van veelvoorkomende berichten. Deze lijst kan u helpen bij de identificatie van het probleem.</p> <p>Als het probleem blijft bestaan, neemt u contact op met de klantenondersteuning van HP. Zie Service en ondersteuning of de ondersteuningsbrochure in de verpakking van het apparaat.</p>
3	<p>Worden de informatiepagina's afgedrukt?</p> <p>Druk een configuratiepagina af. Zie Configuratiepagina voor meer informatie.</p>	Er staat een foutbericht op het bedieningspaneel.	Zie Berichten op bedieningspaneel voor een lijst van veelvoorkomende berichten. Deze lijst kan u helpen bij de identificatie van het probleem.
		Afdruk materiaal wordt niet goed door de papierbaan gevoerd.	Reinig de papierbaan. Zie De papierbaan reinigen voor meer informatie.
		Slechte afdrukkwaliteit.	<p>Zie Problemen met afdrukkwaliteit voor meer informatie.</p> <p>Als het probleem blijft bestaan, neemt u contact op met de klantenondersteuning van HP. Zie Service en ondersteuning of de ondersteuningsbrochure in de verpakking van het apparaat.</p>

Stap-nummer	Controlestep	Mogelijke problemen	Oplossingen
4	Kunt u kopiëren met het apparaat? Plaats de configuratiepagina in de ADI en maak een kopie. Het rapport moet probleemloos door de ADI worden gevoerd en de kopieën moeten zonder kwaliteitsproblemen worden afgedrukt. Maak ook een kopie vanaf de flatbed.	Slechte kwaliteit bij kopiëren vanaf ADI.	<ol style="list-style-type: none"> 1. Als de afdrukkwaliteit bij de interne tests en de kopie vanaf de flatbed acceptabel is, reinigt u de ADI-scannerstrip. Zie De glasplaat reinigen. 2. Als de ADI beschadigd is, vervangt u deze. Zie De automatische documentinvoer (ADI) vervangen voor meer informatie.
		Afdruk materiaal wordt niet goed door de ADI-baan gevoerd.	<ol style="list-style-type: none"> 1. Reinig de transportrol en het scheidingskussen van de ADI. Zie De transportroleenheid van de automatische documentinvoer reinigen. 2. Als het probleem blijft bestaan, vervangt u de transportrol van de ADI. Zie De transportroleenheid van de automatische documentinvoer vervangen voor meer informatie. 3. Als het probleem blijft bestaan, vervangt u de ADI. Zie De automatische documentinvoer (ADI) vervangen voor meer informatie.
		Slechte kwaliteit bij kopiëren vanaf flatbed.	<ol style="list-style-type: none"> 1. Als de afdrukkwaliteit bij de interne tests en de kopie vanaf de ADI acceptabel is, reinigt u de glasplaat van de flatbed. Zie De glasplaat reinigen. 2. Als het probleem blijft bestaan nadat u het onderhoud hebt uitgevoerd, raadpleegt u Kopieerproblemen.
		Als het probleem blijft bestaan, neemt u contact op met de klantenondersteuning van HP. Zie Service en ondersteuning of de ondersteuningsbrochure in de verpakking van het apparaat.	

Stap-nummer	Controlestep	Mogelijke problemen	Oplossingen
5	<p>Kunt u een fax verzenden met het apparaat?</p> <p>(alleen HP Color LaserJet 2830/2840 all-in-one-modellen)</p> <p>Sluit de telefoonlijn aan en druk op FAX STARTEN om te controleren of er een kiestoon is (gebruik indien nodig een telefoon). Probeer een fax te verzenden.</p>	Er is een probleem met de telefoonlijn of het apparaat is niet op de telefoonlijn aangesloten.	Controleer of het apparaat is aangesloten op een telefoonlijn waarvan u weet dat deze goed werkt.
		Het telefoonsnoer is defect of is op de verkeerde connector aangesloten.	<ol style="list-style-type: none"> 1. Probeer het probleem op te lossen door het telefoonsnoer op de andere connector aan te sluiten. 2. Probeer het probleem op te lossen door een nieuw telefoonsnoer te gebruiken.
		De faxinstellingen voor het apparaat zijn niet goed geconfigureerd.	<p>Controleer en wijzig de faxinstellingen voor het apparaat. Zie De faxinstellingen opgeven voor meer informatie.</p> <p>Als het probleem blijft bestaan, neemt u contact op met de klantenondersteuning van HP. Zie Service en ondersteuning of de ondersteuningsbrochure in de verpakking van het apparaat.</p>
		Verzonden fax is onvolledig of van slechte kwaliteit.	Zie Faxproblemen voor meer informatie.
6	<p>Kunt u een fax ontvangen met het apparaat?</p> <p>(alleen HP Color LaserJet 2830/2840 all-in-one-modellen)</p> <p>Gebruik een ander faxtoestel om een fax te verzenden naar het apparaat.</p>	Er zijn te veel toestellen op de telefoonlijn aangesloten of ze zijn niet in de juiste volgorde aangesloten.	Controleer of de HP Color LaserJet 2830 all-in-one of HP Color LaserJet 2840 all-in-one het enige toestel op de telefoonlijn is en probeer het vervolgens opnieuw.
		De faxinstellingen voor het apparaat zijn niet goed geconfigureerd.	Controleer en wijzig de faxinstellingen voor het apparaat. Zie De faxinstellingen opgeven
		Als het probleem blijft bestaan, neemt u contact op met de klantenondersteuning van HP. Zie Service en ondersteuning of de ondersteuningsbrochure in de verpakking van het apparaat.	

Stap-nummer	Controlestep	Mogelijke problemen	Oplossingen
7	Kunt u vanaf de computer op het apparaat afdrukken? Sluit de netwerk- of USB-kabel aan op het apparaat en op de computer. Gebruik een tekstverwerker om een afdrukaak naar het apparaat te verzenden.	Software is niet goed geïnstalleerd of er is een fout opgetreden tijdens de installatie van de software.	Verwijder de software voor het apparaat en installeer deze opnieuw. Controleer of u de juiste installatieprocedure en poortinstelling gebruikt.
		De kabel is niet goed aangesloten.	Sluit de kabel weer aan.
		Verkeerde driver geselecteerd.	Selecteer de juiste driver.
		Er zijn andere apparaten op de USB-poort aangesloten.	Koppel de andere apparaten los en probeer nogmaals om af te drukken.
		Er is een poortdriverprobleem in Microsoft Windows.	Verwijder de software voor het apparaat en installeer deze opnieuw. Controleer of u de juiste installatieprocedure en poortinstelling gebruikt.
		Als het probleem blijft bestaan, neemt u contact op met de klantenondersteuning van HP. Zie Service en ondersteuning of de ondersteuningsbrochure in de verpakking van het apparaat.	
8	Kunt u vanaf het apparaat naar de computer scannen? Start een scan vanuit de basissoftware op uw computer.	De kabel is niet goed aangesloten.	Sluit de kabel weer aan.
		Software is niet goed geïnstalleerd of er is een fout opgetreden tijdens de installatie van de software.	Verwijder de software voor het apparaat en installeer deze opnieuw. Controleer of u de juiste installatieprocedure en poortinstelling gebruikt.
		Als de fout zich blijft voordoen, schakelt u het apparaat uit. Vervolgens schakelt u het weer in. Als het probleem blijft bestaan, neemt u contact op met de klantenondersteuning van HP. Zie Service en ondersteuning of de ondersteuningsbrochure in de verpakking van het apparaat.	
9	Herkent het apparaat een geheugenkaart en kan vanaf de kaart worden afgedrukt? Plaats een geheugenkaart en druk een indexpagina af. Zie Index afdrukken voor meer informatie.	Het apparaat herkent de kaart niet.	Verwijder de kaart en schuif deze weer in de sleuf voor geheugenkaarten. Controleer of de kaart volledig in de sleuf is geschoven.
			Controleer of het kaarttype wordt ondersteund.
			Controleer of zich slechts één kaart in de sleuven voor geheugenkaarten bevindt.
		Het apparaat drukt bepaalde afbeeldingen niet af.	Controleer of de bestanden op de geheugenkaart de juiste indeling hebben. Het apparaat herkent alleen .JPEG-bestanden met de indeling SRGB.

Berichten op bedieningspaneel

De meeste berichten op het bedieningspaneel zijn bedoeld om de gebruiker te helpen bij het gebruik van de standaardfuncties. De berichten op het bedieningspaneel geven de status van de huidige taak aan en bevatten indien van toepassing een paginatelling op de tweede regel van het paneel. Wanneer het apparaat faxgegevens, afdrukgegevens of scanopdrachten ontvangt, wordt de status van het apparaat aangegeven met berichten op het bedieningspaneel. Daarnaast geven signaalberichten, waarschuwingsberichten en kritieke foutberichten situaties aan die mogelijk interventie vereisen.

Signaal- en waarschuwingsberichten

Er verschijnen tijdelijk signaal- en waarschuwingsberichten. Mogelijk moet u deze bevestigen door op **ENTER** te drukken om door te gaan of moet u op **ANNULEREN** drukken om de taak te annuleren. Bij bepaalde waarschuwingen wordt de taak mogelijk niet volledig uitgevoerd of is de afdrukkwaliteit niet goed. Als het signaal- en waarschuwingsbericht betrekking heeft op afdrukken en de functie Automatisch doorgaan is ingeschakeld, probeert het apparaat de afdruktaak te hervatten wanneer de waarschuwing 10 seconden op het scherm staat zonder dat u hebt bevestigd.

Signaal- en waarschuwingsberichten

Bedieningspaneelbericht	Omschrijving	Aanbevolen actie
10.000x Onderdeelfout	E-etiket kan niet worden gelezen of printcartridge is niet goed geïnstalleerd.	<ol style="list-style-type: none">1. Installeer de printcartridge opnieuw.2. Zet het apparaat uit en weer aan.3. Als het probleem niet is opgelost, vervangt u de cartridge.
Aan pagina aanpassen alleen op flatbed	De functie voor het verkleinen/vergroten van kopieën (wordt 'Aan pagina aanpassen' genoemd) geldt alleen voor kopieën die u met de flatbedscanner maakt.	Gebruik de flatbed of selecteer een andere instelling voor verkleinen/vergroten.
ADI-klep is geopend	De ADI-klep is open of een sensor is defect.	<p>Controleer of de ADI-klep is gesloten.</p> <p>Verwijder de ADI en installeer deze opnieuw.</p> <p>Als het bericht niet verdwijnt, zet u het apparaat uit met behulp van de aan/uit-knop, wacht u minimaal 30 seconden, zet u het apparaat weer aan en wacht u tot het is geïntialiseerd.</p> <p>Probeer het probleem op te lossen door een andere voedingsbron aan te sluiten.</p> <p>Als het probleem blijft bestaan, neemt u contact op met de klantenondersteuning van HP. Zie Service en ondersteuning of de ondersteuningsbrochure in de verpakking van het apparaat.</p>
Apparaat bezig. Probeer het later opnieuw	Het apparaat is bezig.	Wacht tot de huidige taak is voltooid.

Signaal- en waarschuwingsberichten (vervolg)

Bedieningspaneelbericht	Omschrijving	Aanbevolen actie
Apparaatfout. Druk op [Enter] om door te gaan.	Er is een interne fout opgetreden in het apparaat.	Druk op ENTER om de taak te hervatten.
Communicatiefout	Er is een fout opgetreden in de faxcommunicatie tussen het apparaat en de afzender of ontvanger.	Probeer de fax nogmaals te verzenden. Haal het telefoonsnoer van het apparaat uit het wandcontact, sluit een telefoon aan en controleer of u kunt bellen. Sluit het telefoonsnoer van het apparaat op de connector van een andere telefoonlijn aan. Probeer het probleem op te lossen door een ander telefoonsnoer te gebruiken. Als het probleem blijft bestaan, neemt u contact op met de klantenondersteuning van HP. Zie Service en ondersteuning of de ondersteuningsbrochure in de verpakking van het apparaat.
De geheugenkaart is achterstevoren geplaatst	De geheugenkaart is achterstevoren in de kaartsleuf geplaatst.	Verwijder de kaart, draai de kaart om en plaats deze weer in de sleuf.
Eén beeldlay-out selecteren	Mogelijk is geen afbeeldingsindeling geselecteerd op het proefdrukvel.	Controleer of u een van de druppels voor een afbeeldingsindeling hebt gemarkeerd.
Eén papiersoort selecteren	Mogelijk is geen papiertype geselecteerd op het proefdrukvel.	Controleer of u een druppel voor een papiertype hebt gemarkeerd.
Faxgeheugen is vol Ontvangen wordt geannuleerd	Tijdens het verzenden van de fax is het geheugen van het apparaat vol geraakt. Alleen de pagina's waarvoor plaats is in het geheugen, worden afgedrukt.	Druk alle faxberichten af en verzoek de afzender om de fax opnieuw te verzenden. Annuleer alle faxtaken of verwijder de faxberichten uit het geheugen. Zie Faxen uit het geheugen verwijderen voor meer informatie. Opmerking: U kunt dit probleem niet verhelpen door extra DIMM's te installeren.
Faxgeheugen is vol Verzenden wordt geannuleerd	Tijdens het verzenden van de fax is het geheugen vol geraakt. Een faxtaak kan alleen correct worden uitgevoerd als alle pagina's van de fax zich in het geheugen bevinden. Alleen de pagina's waarvoor plaats was in het geheugen, zijn verzonden.	Druk alle ontvangen faxberichten af of wacht tot alle geplande faxberichten zijn verzonden. Verzoek de afzender om de fax opnieuw te verzenden. Annuleer alle faxtaken of verwijder de faxberichten uit het geheugen. Zie Faxen uit het geheugen verwijderen voor meer informatie.

Signaal- en waarschuwingsberichten (vervolg)

Bedieningspaneelbericht	Omschrijving	Aanbevolen actie
<p>Fax is bezet Geplande nieuwe kiespoging</p>	<p>Het faxnummer waarnaar u de fax probeert te verzenden, is in gesprek. Het apparaat kiest automatisch opnieuw het nummer dat in gesprek is. Zie De instellingen opnieuw kiezen wijzigen voor meer informatie.</p>	<p>Probeer de fax nogmaals te verzenden.</p> <p>Bel de ontvanger en controleer of zijn of haar faxapparaat aan staat en gereed is.</p> <p>Controleer of u het juiste faxnummer belt.</p> <p>Druk op FAX STARTEN om te controleren of u een kiestoon hoort op de telefoonlijn.</p> <p>Controleer of de telefoon goed werkt. Hiervoor koppelt u het apparaat los, sluit u een telefoon op de telefoonlijn aan en probeert u een spraakoproep te voeren.</p> <p>Sluit het telefoonsnoer van het apparaat op de connector van een andere telefoonlijn aan en probeer de fax opnieuw te verzenden.</p> <p>Probeer het probleem op te lossen door een ander telefoonsnoer te gebruiken.</p> <p>Als het probleem blijft bestaan, neemt u contact op met de klantenondersteuning van HP. Zie Service en ondersteuning of de ondersteuningsbrochure in de verpakking van het apparaat.</p>
<p>Fax is bezet Verzenden is geannuleerd</p>	<p>Het faxnummer waarnaar u de fax probeert te verzenden, is in gesprek. Het verzenden van de fax is geannuleerd.</p>	<p>Bel de ontvanger en controleer of zijn of haar faxapparaat aan staat en gereed is.</p> <p>Controleer of u het juiste faxnummer belt.</p> <p>Controleer of de optie Bezete kies opn. is ingeschakeld.</p> <p>Druk op FAX STARTEN om te controleren of u een kiestoon hoort op de telefoonlijn.</p> <p>Controleer of de telefoon goed werkt. Hiervoor koppelt u het apparaat los, sluit u een telefoon op de telefoonlijn aan en probeert u een spraakoproep te voeren.</p> <p>Sluit het telefoonsnoer van het apparaat op de connector van een andere telefoonlijn aan en probeer de fax opnieuw te verzenden.</p> <p>Probeer het probleem op te lossen door een ander telefoonsnoer te gebruiken.</p> <p>Als het probleem blijft bestaan, neemt u contact op met de klantenondersteuning van HP. Zie Service en ondersteuning of de ondersteuningsbrochure in de verpakking van het apparaat.</p>
<p>Fax vertraagd - verzendopslag vol</p>	<p>Het faxgeheugen is vol.</p>	<p>Annuleer de fax door op ENTER of ANNULEREN te drukken. Verzend de fax opnieuw. Mogelijk moet u de fax in verschillende delen verzenden als de fout zich opnieuw voordoet.</p>

Signaal- en waarschuwingsberichten (vervolg)

Bedieningspaneelbericht	Omschrijving	Aanbevolen actie
Foto's niet gevonden	U hebt een afbeelding geselecteerd die is verwijderd. De afbeelding die op het druppelvel is gemarkeerd, is verwijderd. De geheugenkaart is uit de kaartsleuf verwijderd.	Plaats de kaart weer in de sleuf en selecteer de afbeelding opnieuw.
Fototaak in wachtrij	U hebt een tweede fototaak gestart voordat de eerste is voltooid.	Er is geen actie nodig. Het bericht verdwijnt zodra de eerste taak is voltooid.
Fout: onbekende geheugenkaart	Er is een probleem met de geheugenkaart of de geheugenkaartlezer van het apparaat.	Verwijder de kaart en plaats deze weer in de sleuf. Als het probleem blijft bestaan, plaatst u een andere kaart. Als het probleem blijft bestaan, neemt u contact op met de klantenondersteuning van HP. Zie Service en ondersteuning of de ondersteuningsbrochure in de verpakking van het apparaat.
Fout bij documentinvoer Opnieuw laden	Het afdruk materiaal in de ADI-lade is niet ingevoerd.	Verwijder het afdruk materiaal uit de ADI-lade en plaats het opnieuw in de lade. Als het probleem blijft bestaan, neemt u contact op met de klantenondersteuning van HP. Zie Service en ondersteuning of de ondersteuningsbrochure in de verpakking van het apparaat.

Signaal- en waarschuwingsberichten (vervolg)

Bedieningspaneelbericht	Omschrijving	Aanbevolen actie
Fout bij fax ontvangen	Er is een fout opgetreden tijdens het ontvangen van een fax.	<p>Verzoek de afzender om de fax opnieuw te verzenden.</p> <p>Probeer een fax naar de afzender of naar een ander faxtoestel te verzenden.</p> <p>Druk op FAX STARTEN om te controleren of u een kiestoon hoort op de telefoonlijn.</p> <p>Controleer of het telefoonsnoer goed is aangesloten door het los te koppelen en weer aan te sluiten.</p> <p>Controleer of u het telefoonsnoer gebruikt dat bij het apparaat is geleverd.</p> <p>Controleer of de telefoon goed werkt. Hiervoor koppelt u het apparaat los, sluit u een telefoon op de telefoonlijn aan en probeert u een spraakoproep te voeren.</p> <p>Schakel de foutcorrectie (ECM) en V.34 uit. Verzoek de afzender om de fax opnieuw te verzenden. Zie De foutcorrectiemodus voor faxen instellen of De V.34-instelling wijzigen.</p> <p>Sluit het apparaat op een andere telefoonlijn aan.</p> <p>Als het probleem blijft bestaan, neemt u contact op met de klantenondersteuning van HP. Zie Service en ondersteuning of de ondersteuningsbrochure in de verpakking van het apparaat.</p>

Signaal- en waarschuwingsberichten (vervolg)

Bedieningspaneelbericht	Omschrijving	Aanbevolen actie
Fout bij fax verzenden	Er is een fout opgetreden tijdens het verzenden van een fax.	<p>Verzend de fax opnieuw.</p> <p>Probeer naar een ander faxnummer te faxen.</p> <p>Druk op FAX STARTEN om te controleren of u een kiestoon hoort op de telefoonlijn.</p> <p>Controleer of het telefoonsnoer goed is aangesloten door het los te koppelen en weer aan te sluiten.</p> <p>Controleer of u het telefoonsnoer gebruikt dat bij het apparaat is geleverd.</p> <p>Controleer of de telefoon goed werkt. Hiervoor koppelt u het apparaat los, sluit u een telefoon op de telefoonlijn aan en probeert u een spraakoproep te voeren.</p> <p>Sluit het apparaat op een andere telefoonlijn aan.</p> <p>Stel de faxresolutie in op Standaard in plaats van op de standaardinstelling Fijn. Zie De resolutie voor de huidige faxtaak aanpassen voor meer informatie.</p> <p>Als het probleem blijft bestaan, neemt u contact op met de klantenondersteuning van HP. Zie Service en ondersteuning of de ondersteuningsbrochure in de verpakking van het apparaat.</p>
Geen document verzonden	Het apparaat heeft geen enkele pagina gescand of heeft van de computer geen pagina's ontvangen om als fax te verzenden.	Probeer de fax opnieuw te verzenden.
Geen faxantwoord. Verzenden is geannuleerd	Pogingen om een faxnummer opnieuw te kiezen, zijn mislukt of de optie 'Gn geh.:kies opn' is uitgeschakeld.	<p>Bel de ontvanger en controleer of zijn of haar faxapparaat aan staat en gereed is.</p> <p>Controleer of u het juiste faxnummer belt.</p> <p>Controleer of de optie voor opnieuw kiezen is ingeschakeld.</p> <p>Haal het telefoonsnoer uit het apparaat en uit het wandcontact, en sluit het weer aan.</p> <p>Haal het telefoonsnoer van het apparaat uit het wandcontact, sluit een telefoon aan en controleer of u kunt bellen.</p> <p>Sluit het telefoonsnoer van het apparaat op de connector van een andere telefoonlijn aan.</p> <p>Als het probleem blijft bestaan, neemt u contact op met de klantenondersteuning van HP. Zie Service en ondersteuning of de ondersteuningsbrochure in de verpakking van het apparaat.</p>

Signaal- en waarschuwingsberichten (vervolg)

Bedieningspaneelbericht	Omschrijving	Aanbevolen actie
<p>Geen faxantwoord Geplande nieuwe kiespoging</p>	<p>Er is geen antwoord van het faxnummer waarnaar u wilt verzenden. Het apparaat probeert het na enkele minuten opnieuw.</p>	<p>Probeer de fax nogmaals te verzenden.</p> <p>Bel de ontvanger en controleer of zijn of haar faxapparaat aan staat en gereed is.</p> <p>Controleer of u het juiste faxnummer belt.</p> <p>Als het apparaat telkens opnieuw het nummer kiest, haalt u het telefoonsnoer van het apparaat uit het wandcontact, sluit u een telefoon aan en controleert u of u kunt bellen.</p> <p>Sluit het telefoonsnoer van het apparaat op de connector van een andere telefoonlijn aan.</p> <p>Probeer het probleem op te lossen door een ander telefoonsnoer te gebruiken.</p> <p>Als het probleem blijft bestaan, neemt u contact op met de klantenondersteuning van HP. Zie Service en ondersteuning of de ondersteuningsbrochure in de verpakking van het apparaat.</p>
<p>Geen fax gevonden</p>	<p>Het apparaat heeft de inkomende oproep beantwoord maar niet vastgesteld dat de oproep afkomstig is van een faxtoestel.</p>	<p>Probeer de fax nogmaals te ontvangen.</p> <p>Probeer het probleem op te lossen door een ander telefoonsnoer te gebruiken.</p> <p>Sluit het telefoonsnoer van het apparaat op de connector van een andere telefoonlijn aan.</p> <p>Als het probleem blijft bestaan, neemt u contact op met de klantenondersteuning van HP. Zie Service en ondersteuning of de ondersteuningsbrochure in de verpakking van het apparaat.</p>
<p>Geen kiestoon</p>	<p>Het apparaat detecteert geen kiestoon.</p>	<p>Druk op FAX STARTEN om te controleren of u een kiestoon hoort op de telefoonlijn.</p> <p>Haal het telefoonsnoer uit het apparaat en uit het wandcontact, en sluit het weer aan.</p> <p>Controleer of u het telefoonsnoer gebruikt dat bij het apparaat is geleverd.</p> <p>Haal het telefoonsnoer van het apparaat uit het wandcontact, sluit een telefoon aan en controleer of u kunt bellen.</p> <p>Sluit het telefoonsnoer van het apparaat op de connector van een andere telefoonlijn aan. Zie De instelling detecteren kiestoon wijzigen voor meer informatie.</p> <p>Als het probleem blijft bestaan, neemt u contact op met de klantenondersteuning van HP. Zie Service en ondersteuning of de ondersteuningsbrochure in de verpakking van het apparaat.</p>

Signaal- en waarschuwingsberichten (vervolg)

Bedieningspaneelbericht	Omschrijving	Aanbevolen actie
Geen papierinv. Druk op [Enter] om door te gaan.	De afdrukmotor kan een vel afdrukmetaal niet invoeren.	Controleer of in lade 1 het afdrukmetaal ver genoeg in de lade is geplaatst. Controleer of in optionele lade 2 de papierlengtegeleider zich in de juiste stand bevindt voor het papierformaat dat u gebruikt. Plaats het afdrukmetaal opnieuw in de invoerlade en druk op ENTER om door te gaan met afdrucken. Als het probleem blijft bestaan, neemt u contact op met de klantenondersteuning van HP. Zie Service en ondersteuning of de ondersteuningsbrochure in de verpakking van het apparaat.
Geen proefdrukvel gevonden	Het proefdrukvel ligt niet op de scanner, niet op de juiste plaats of met de afdrukzijde omhoog.	Controleer of het proefdrukvel op de scanner ligt, op de juiste plaats in de rechterbenedenhoek en met de afdrukzijde omlaag.
Groep kiezen niet toegestaan in groep	Het snelkiesnummer dat u hebt ingevoerd, wordt voor een groep gebruikt. Het toevoegen van een groeps kiesnummer aan een andere groep is niet toegestaan.	Aan een groep kunt u sneltoetsen (geprogrammeerd als een individueel snelkiesnummer) of snelkiescodes toevoegen.
Instell. gewist	Het apparaat heeft taakinstellingen gewist.	Voer eventuele specifieke taakinstellingen opnieuw in.
Invoerstoring Verwijder, laden	Het papier is vastgelopen in de ADI-lade.	Open de klep voor het vrijmaken van documenten, verwijder het vastgelopen papier, sluit de klep en plaats het papier weer in de ADI-lade. Als het probleem blijft bestaan, neemt u contact op met de klantenondersteuning van HP. Zie Service en ondersteuning of de ondersteuningsbrochure in de verpakking van het apparaat.
Kaart is niet volledig ingestoken	De geheugenkaart is niet volledig ingebracht.	Controleer of de geheugenkaart volledig is ingebracht.
Kopiëren geannuleerd. Document wissen	U hebt op de knop ANNULEREN gedrukt om de huidige taak te annuleren terwijl pagina's door de ADI werden gevoerd. Tijdens het annuleringsproces wordt de ADI niet automatisch vrijgemaakt.	Verwijder het vastgelopen materiaal. Zie Papierstoringen in de automatische documentinvoer (ADI) voor meer informatie. Maak vervolgens het materiaal in de ADI-lade vrij en begin opnieuw.
Motorfout	Er is een interne communicatiefout opgetreden in het apparaat.	Dit is alleen maar een waarschuwing. Mogelijk wordt de uitvoer van de taak echter beïnvloed.
Niet-ondersteunde geheugenkaart	Het kaarttype dat u hebt geplaatst, wordt niet ondersteund.	Plaats een kaart die wordt ondersteund. Zie Een geheugenkaart plaatsen voor meer informatie.

Signaal- en waarschuwingsberichten (vervolg)

Bedieningspaneelbericht	Omschrijving	Aanbevolen actie
Niet-toegestane (kleur)	U hebt een onderdeel geïnstalleerd dat niet van HP is. Dit bericht blijft op het scherm staan tot u een onderdeel van HP installeert of u op ENTER drukt.	Als u denkt dat u een origineel HP-onderdeel hebt aangeschaft, belt u de fraudelijn van HP. Service of reparaties als gevolg van het gebruik van een onderdeel van een andere producent dan HP vallen niet onder de garantie van HP. Druk op ENTER om door te gaan met afdrukken. De eerste taak in de wachtrij wordt geannuleerd.
Ongeldige datum	U hebt een ongeldige datum ingevoerd, bijvoorbeeld 35 juni.	Voer de datum opnieuw in.
Ongeldige driver	U gebruikt een onjuiste printerdriver.	Selecteer de printerdriver voor uw apparaat.
Ongeldige geheugenkaart	Het proefdrukvel komt niet overeen met de bestanden op de geheugenkaart.	Verwijder de geheugenkaart en plaats de juiste geheugenkaart.
Ongeldige invoer	Ongeldige gegevens of ongeldig antwoord.	Corrigeer de vermelding.
Onvold. geheugen. Druk op [Enter]	Het apparaatgeheugen is bijna volledig vol.	Wacht tot de taak is voltooid of druk op ENTER om de taak te annuleren.
Onvold. geheugen 1 kopie Druk op [Annuleren]	Het apparaat heeft één kopie gemaakt. De resterende kopieën zijn geannuleerd vanwege onvoldoende geheugen.	Druk op ANNULEREN om het foutbericht op te heffen. Verdeel de taak in kleinere taken die minder pagina's bevatten.
Onvold. geheugen Probeer het later opnieuw	Het apparaat heeft onvoldoende geheugen om een nieuwe taak te starten.	Wacht tot de huidige taak is voltooid en start vervolgens een nieuwe taak.
Onvold. geheugen Slechts één kopie gemaakt	Het apparaat heeft onvoldoende geheugen om de taak met sorteren van kopieën te voltooien.	Verdeel de taak in kleinere taken die minder pagina's bevatten.
Pagina te complex Druk op [Enter] om door te gaan	De huidige pagina kan niet worden afgedrukt omdat deze te complex is.	Druk op ENTER om het foutbericht op te heffen. Wacht tot de taak is voltooid of druk op ANNULEREN om de taak te annuleren.
Papierstoring in (gebied)	Het apparaat heeft een storing ontdekt in een van de volgende gebieden: lade 1, optionele lade 2, het registratiegebied of de fuser.	Los de storing op die op het bedieningspaneel van het apparaat wordt aangegeven en druk vervolgens op ENTER . Zie Storingen verhelpen .
Plaats geheugenkaart	Er bevindt zich geen kaart in de geheugensleuf of de kaart is niet volledig in de sleuf geschoven.	Plaats een kaart of controleer of de kaart volledig in de sleuf is geschoven.
Proefdrukvel Alleen flatbed	De ADI bevat een document.	Verwijder het document uit de ADI en controleer of het proefdrukvel op de juiste plaats op de scanner ligt.

Signaal- en waarschuwingsberichten (vervolg)

Bedieningspaneelbericht	Omschrijving	Aanbevolen actie
Proefdrukvelfout niet leesbaar	Het proefdrukvel kan niet worden gelezen omdat niet alle vereiste cirkels zijn gemarkeerd, het vel gekreukt is, de pagina scheef ligt op de scanner of het proefdrukvel met de afdrukzijde omhoog ligt. Deze functie is getest met authentieke toner van HP en werkt daarmee optimaal (variaties in kleurarcering kunnen van invloed zijn op de prestaties).	Controleer of alle vereiste druppels op het proefdrukvel zijn gemarkeerd. Controleer of het proefdrukvel op de juiste plaats in de rechterbenedenhoek en met de afdrukzijde omlaag ligt.
Scanfout Kan geen verbinding maken	Het apparaat kan geen scangegevens naar een computer verzenden.	Controleer of de verbindingkabel goed vastzit en niet is beschadigd. Vervang de kabel indien nodig en probeer vervolgens opnieuw te scannen.
Scannen geannuleerd. Document wissen	U hebt op de knop ANNULEREN gedrukt om de huidige taak te annuleren terwijl pagina's door de ADI werden gevoerd. Tijdens het annuleringsproces wordt de ADI niet automatisch vrijgemaakt.	Verwijder het vastgelopen materiaal. Zie Papierstoringen in de automatische documentinvoer (ADI) voor meer informatie. Maak vervolgens het materiaal in de ADI-lade vrij en begin opnieuw.
Scanner gereserveerd voor scannen vanaf de computer	Een computer gebruikt het apparaat om te scannen.	Wacht tot de computerscan is voltooid, of annuleer de scantaak vanuit de computersoftware of door op ANNULEREN te drukken.
Slechts één geheugenkaart tegelijk	Er is meer dan één geheugenkaart ingebracht.	Verwijder alle geheugenkaarten behalve de laatste.
Ten minste één beeld selecteren	Mogelijk hebt u geen enkele afbeelding geselecteerd op het proefdrukvel.	Controleer of u de druppels hebt gemarkeerd onder de afbeeldingen die u wilt afdrukken.
Verzenden geannuleerd. Document wissen	U hebt op de knop ANNULEREN gedrukt om de huidige taak te annuleren terwijl pagina's uit de ADI-lade werden gehaald. Tijdens het annuleringsproces wordt de ADI niet automatisch vrijgemaakt.	Verwijder het vastgelopen materiaal. Zie Papierstoringen in de automatische documentinvoer (ADI) voor meer informatie. Maak vervolgens het materiaal in de ADI-lade vrij en begin opnieuw.

Kritieke foutberichten

Kritieke foutberichten kunnen een defect aangeven. Mogelijk kunt u het probleem oplossen door het apparaat uit en weer aan te zetten. Als een kritieke fout blijft bestaan, moet het apparaat mogelijk worden nagekeken.

Kritieke foutberichten

Bedieningspaneelbericht	Omschrijving	Aanbevolen actie
50.x Fuser-fout	Er is een interne hardwarefout opgetreden in het apparaat.	<p>Schakel het apparaat uit en haal de stekker uit het stopcontact. Verwijder de fuser (zie Vastgelopen papier uit uitvoergedeelten verwijderen) en wacht minimaal 20 minuten. Installeer de fuser opnieuw, zet het apparaat aan en wacht tot het is geïnitieerd.</p> <hr/> <p>VOORZICHTIG</p> <p>De onderdelen op het interne oppervlak van de fuser zijn zeer heet. Raak deze onderdelen niet aan om brandwonden te voorkomen.</p> <p>Als u een spanningsbeveiliging gebruikt, koppelt u deze los. Sluit het apparaat rechtstreeks op het stopcontact aan. Zet het apparaat aan met behulp van de aan/uit-knop.</p> <p>Als het probleem blijft bestaan, neemt u contact op met de klantenondersteuning van HP. Zie Service en ondersteuning of de ondersteuningsbrochure in de verpakking van het apparaat.</p>
51 Laserfout	Er is een interne hardwarefout opgetreden in het apparaat.	<p>Zet het apparaat uit met behulp van de aan/uit-knop, wacht minimaal 30 seconden, zet het apparaat weer aan en wacht tot het is geïnitieerd.</p> <p>Als u een spanningsbeveiliging gebruikt, koppelt u deze los. Sluit het apparaat rechtstreeks op het stopcontact aan. Zet het apparaat aan met behulp van de aan/uit-knop.</p> <p>Als het probleem blijft bestaan, neemt u contact op met de klantenondersteuning van HP. Zie Service en ondersteuning of de ondersteuningsbrochure in de verpakking van het apparaat.</p>
52 Scannerfout	Er is een interne hardwarefout opgetreden in het apparaat.	<p>Zet het apparaat uit met behulp van de aan/uit-knop, wacht minimaal 30 seconden, zet het apparaat weer aan en wacht tot het is geïnitieerd.</p> <p>Als u een spanningsbeveiliging gebruikt, koppelt u deze los. Sluit het apparaat rechtstreeks op het stopcontact aan. Zet het apparaat aan met behulp van de aan/uit-knop.</p> <p>Als het probleem blijft bestaan, neemt u contact op met de klantenondersteuning van HP. Zie Service en ondersteuning of de ondersteuningsbrochure in de verpakking van het apparaat.</p>

Kritieke foutberichten (vervolg)

Bedieningspaneelbericht	Omschrijving	Aanbevolen actie
<p>54.2, 55.1, 59.16, 59.192, 59.4, 59.99 Fouten</p>	<p>Er is een interne hardwarefout opgetreden in het apparaat.</p>	<p>Zet het apparaat uit met behulp van de aan/uit-knop, wacht minimaal 30 seconden, zet het apparaat weer aan en wacht tot het is geïnitieerd.</p> <p>Als u een spanningsbeveiliging gebruikt, koppelt u deze los. Sluit het apparaat rechtstreeks op het stopcontact aan. Zet het apparaat aan met behulp van de aan/uit-knop.</p> <p>Als het probleem blijft bestaan, neemt u contact op met de klantenondersteuning van HP. Zie Service en ondersteuning of de ondersteuningsbrochure in de verpakking van het apparaat.</p>
<p>57 Ventilatorfout Uit- en inschakelen</p>	<p>Er is een probleem met de interne ventilator van het apparaat.</p>	<p>Zet het apparaat uit met behulp van de aan/uit-knop, wacht minimaal 30 seconden, zet het apparaat weer aan en wacht tot het is geïnitieerd.</p> <p>Als het probleem blijft bestaan, neemt u contact op met de klantenondersteuning van HP. Zie Service en ondersteuning of de ondersteuningsbrochure in de verpakking van het apparaat.</p>
<p>79 Fout Uit- en inschakelen</p>	<p>Er is een interne firmwarefout opgetreden in het apparaat.</p>	<p>Zet het apparaat uit met behulp van de aan/uit-knop, wacht minimaal 30 seconden, zet het apparaat weer aan en wacht tot het is geïnitieerd.</p> <p>Als u onlangs een DIMM in het apparaat hebt geïnstalleerd, zet u het apparaat uit, verwijdert u de DIMM, plaatst u de DIMM terug om te zorgen dat deze goed vastzit en zet u het apparaat weer aan.</p> <p>Als u een spanningsbeveiliging gebruikt, koppelt u deze los. Sluit het apparaat rechtstreeks op het stopcontact aan. Zet het apparaat aan met behulp van de aan/uit-knop.</p> <p>Als het probleem blijft bestaan, neemt u contact op met de klantenondersteuning van HP. Zie Service en ondersteuning of de ondersteuningsbrochure in de verpakking van het apparaat.</p>

Kritieke foutberichten (vervolg)

Bedieningspaneelbericht	Omschrijving	Aanbevolen actie
Motorfout	Er is een interne motorfout opgetreden in het apparaat.	<p>Druk op ENTER om het foutbericht op te heffen.</p> <p>Zet het apparaat uit met behulp van de aan/uit-knop, wacht minimaal 30 seconden, zet het apparaat weer aan en wacht tot het is geïnitieerd.</p> <p>Als u een spanningsbeveiliging gebruikt, koppelt u deze los. Sluit het apparaat rechtstreeks op het stopcontact aan. Zet het apparaat aan met behulp van de aan/uit-knop.</p> <p>Als het probleem blijft bestaan, neemt u contact op met de klantenondersteuning van HP. Zie Service en ondersteuning of de ondersteuningsbrochure in de verpakking van het apparaat.</p>
Sensorfout	Er is een interne sensorfout opgetreden in het apparaat.	<p>Zet het apparaat uit met behulp van de aan/uit-knop, wacht minimaal 30 seconden, zet het apparaat weer aan en wacht tot het is geïnitieerd.</p> <p>Als u een spanningsbeveiliging gebruikt, koppelt u deze los. Sluit het apparaat rechtstreeks op het stopcontact aan. Zet het apparaat aan met behulp van de aan/uit-knop.</p> <p>Als het probleem blijft bestaan, neemt u contact op met de klantenondersteuning van HP. Zie Service en ondersteuning of de ondersteuningsbrochure in de verpakking van het apparaat.</p>

Storingen verhelpen

Dit gedeelte bevat instructies voor het verhelpen van papierstoringen in het apparaat.

Het papier loopt vast in het apparaat.

Tijdens een afdruktaak kan papier of ander afdruk materiaal vast komen te zitten. De problemen worden mogelijk veroorzaakt door de volgende omstandigheden:

- De invoerladen zijn niet goed geladen of bevatten te veel papier, of de papiergeleiders zijn niet goed ingesteld.
- Optionele lade 2 is tijdens een afdruktaak verwijderd.
- De bovenklep is tijdens een afdruktaak geopend.
- Er zijn te veel vellen in een uitvoergedeelte of een uitvoergedeelte is geblokkeerd.
- Het gebruikte afdruk materiaal voldoet niet aan de specificaties van HP. Zie [Specificaties afdruk materiaal](#) voor meer informatie.
- Het papier is beschadigd of heeft vreemde voorwerpen, zoals nietjes of paperclips.
- De omgeving waarin het papier werd bewaard, is te vochtig of te droog. Zie [Omgeving voor afdrukken en opslag](#) voor meer informatie.

Tips om papierstoringen te vermijden

- De invoerlade mag niet te vol zijn. De capaciteit van de invoerlade varieert per papiersoort die u gebruikt.
- Controleer of de papiergeleiders goed zijn ingesteld.
- Controleer of de invoerlade in de juiste positie is bevestigd.
- Vul de invoerlade niet bij als het apparaat bezig is met afdrukken.
- Gebruik uitsluitend afdruk materiaal (type en formaat) dat wordt aanbevolen door HP. Zie [Specificaties afdruk materiaal](#) voor meer informatie over papiersoorten.
- Zorg dat de stapel papier in de uitvoerbak niet te groot wordt. De gebruikte papiersoort en de hoeveelheid gebruikte toner zijn van invloed op de capaciteit van de uitvoerbak.
- Controleer de voedingsaansluiting. Controleer of het netsnoer goed is aangesloten op het apparaat en op het stopcontact. Sluit het netsnoer aan op een geaard stopcontact.

Waar moet u kijken bij papierstoringen?

Papierstoringen kunnen zich op de volgende plaatsen voordoen:

- in het apparaat;
- in uitvoergedeelten;
- in de automatische documentinvoer (ADI).

Zoek het vastzittende papier op en verwijder het volgens de instructies die op de volgende pagina's vermeld staan. Als niet duidelijk is waar de storing is opgetreden, controleert u eerst de binnenkant van het apparaat.

Na de papierstoring kan er losse toner in het apparaat achterblijven. Na het afdrukken van enkele vellen is dit gewoonlijk vanzelf opgelost.

Een papierstoring in het apparaat verhelpen

VOORZICHTIG

Als gevolg van papierstoringen kan er losse toner op de pagina terechtkomen. Als u toner op uw kleding krijgt, moet u de toner afvegen met een schoon doekje. Was de kleding in koud water en hang deze vervolgens op om te laten drogen. Als u heet water of een föhn gebruikt, kan de toner niet meer uit de stof worden verwijderd. Als u toner op uw kleren of handen krijgt, moet u deze met koud water wassen.

Gebruik **geen** scherp voorwerp zoals een potlood of een schaar om het vastgelopen papier te verwijderen.

1. Open de achterste uitvoerklep aan de achterkant van het apparaat en duw de fuserhendels omlaag.

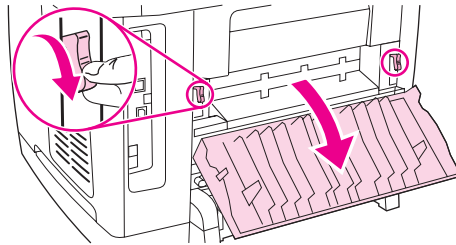

Wanneer u de fuserhendels loslaat, wordt minder druk uitgeoefend op de rollers van het apparaat, waardoor het vastgelopen papier makkelijker kan worden verwijderd.

2. Druk op de scannerknop om de scannereenheid te openen.

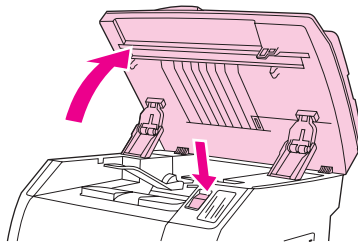

3. Open de bovenklep, verwijder de afbeeldingsdrum en leg deze apart.

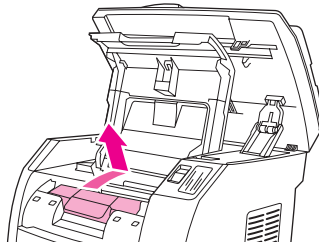

4. Pak het meest zichtbare gedeelte van het afdrukmateriaal met beide handen vast en trek het materiaal voorzichtig uit de printer.

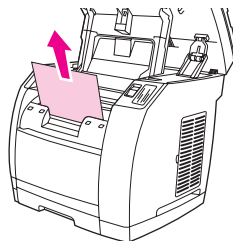

5. Nadat u het afdruk materiaal hebt verwijderd, plaatst u de afbeeldingsdrum terug, en sluit u de bovenklep en de scannereenheid.

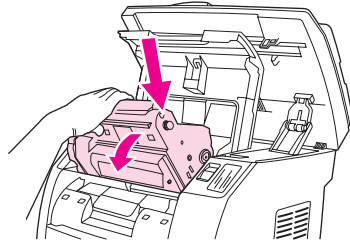

6. Zet de fuser-hendels weer omhoog.

Nadat u een papierstoring hebt verholpen, moet u het apparaat mogelijk uitschakelen en vervolgens weer inschakelen.

Opmerking

Als u nieuw papier toevoegt, verwijdert u al het papier uit de invoerlade, legt u de stapel met het nieuwe papier recht, plaatst u deze in de invoerlade en stelt u de papiergeleiders af.

Vastgelopen papier uit uitvoergedeelten verwijderen

Als het papier is vastgelopen op de plaats waar het uit het apparaat komt, voert u de volgende stappen uit.

VOORZICHTIG

Gebruik **geen** scherp voorwerp zoals een potlood of een schaar om het vastgelopen papier te verwijderen.

1. Druk op de scannerknop om de scannereenheid te openen en open de bovenklep.
2. Open de achterste uitvoerlep aan de achterkant van het apparaat en duw de fuser-hendels omlaag.

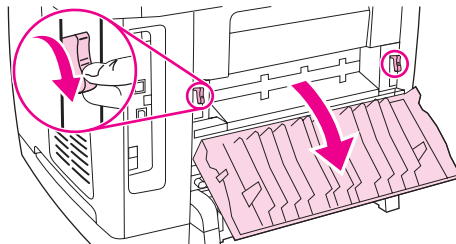

Wanneer u de fuser-hendels loslaat, wordt minder druk uitgeoefend op de rollers van het apparaat, waardoor het vastgelopen papier makkelijker kan worden verwijderd.

3. Pak de voorste rand van het papier en trek het papier uit de uitvoerlade.

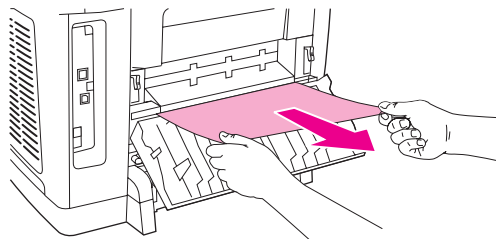

4. Zet de fuser-hendels weer omhoog en sluit de achterste uitvoerlep.
5. Sluit de bovenklep en vervolgens de scannereenheid.

Opmerking

Als het apparaat is uitgeschakeld voordat u de papierstoring hebt verholpen, zet u het apparaat weer aan en geeft u opnieuw de opdracht om af te drukken of te kopiëren.

Als het vastgelopen papier zich te ver in het apparaat bevindt om te verwijderen, moet u mogelijk de fuser verwijderen. Voer hiervoor de volgende stappen uit.

1. Schakel het apparaat uit en haal de stekker uit het stopcontact.
2. Draai de vergrendelingen van de fuser in ontgrendelde positie.

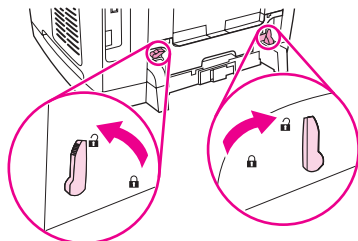

3. Pak de fuser-hendels vast en trek de fuser met behulp van de hendels uit het apparaat.

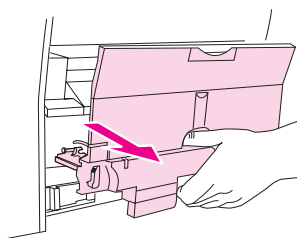

VOORZICHTIG

De onderdelen op het interne oppervlak van de fuser zijn zeer heet. Raak deze onderdelen niet aan om brandwonden te voorkomen.

4. Verwijder vastzittend afdruk materiaal met beide handen voorzichtig uit het apparaat. Plaats de fuser en vergrendelingen vervolgens voorzichtig terug.
5. Sluit het netsnoer weer aan en zet het apparaat aan.

Papierstoringen in de automatische documentinvoer (ADI)

Soms loopt het afdruk materiaal vast tijdens het kopiëren, scannen of faxen.

Bij een papierstoring wordt u gewaarschuwd door het bericht **Invoerstoring Verwijder, laden** op het bedieningspaneel.

- Het papier is niet op de juiste wijze in de automatische documentinvoer geplaatst of de laden zijn te vol. Zie [Originelen in de automatische documentinvoer plaatsen](#) voor meer informatie.
- Het afdruk materiaal voldoet niet aan de specificaties van HP, zoals voor formaat of type. Zie [Specificaties afdruk materiaal](#) voor meer informatie.

Een papierstoring in de automatische documentinvoer oplossen

1. Open de ADI-klep.

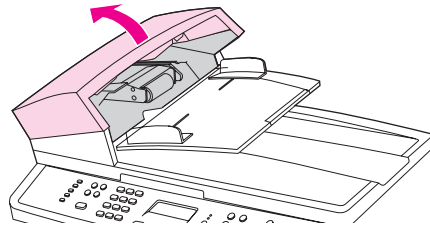

Opmerking

Verwijder al het verpakingsplakband in de ADI.

2. Verwijder het reinigingsmechanisme. Til met beide handen de twee hendels omhoog totdat het onderdeel losklikt. Draai het reinigingsmechanisme en verwijder dit.

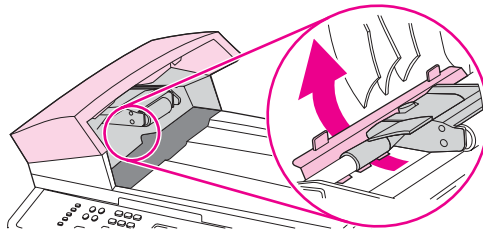

3. Til de groene hendel omhoog en draai het invoermechanisme totdat dit geopend is.

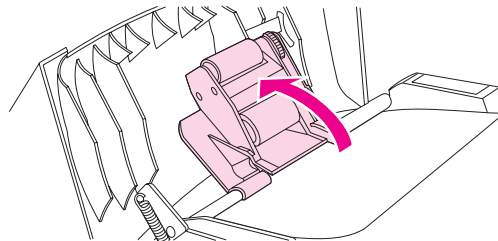

4. Trek voorzichtig aan de pagina zonder deze te scheuren. Als u de pagina niet op deze wijze kunt verwijderen, gaat u verder met de volgende stap.

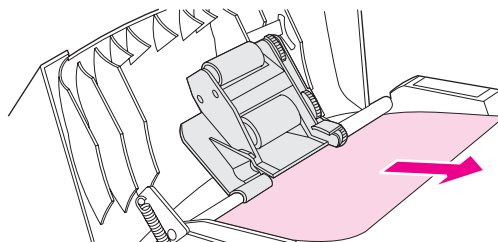

5. Open de automatische documentinvoer en maak het afdrukmetaal voorzichtig los met beide handen.

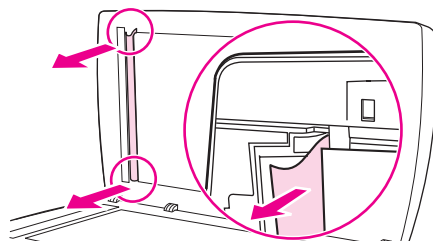

6. Als het materiaal is losgemaakt, verwijdert u dit voorzichtig in de aangegeven richting.

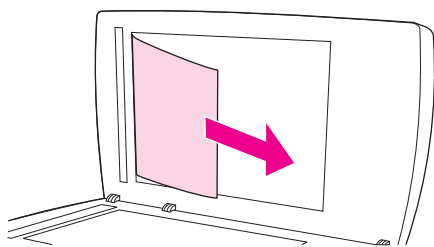

7. Sluit de klep van de flatbedscanner.

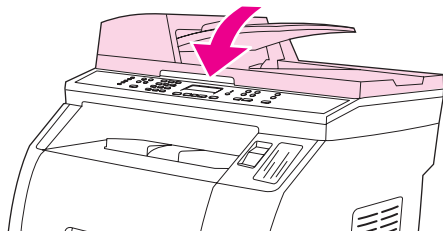

8. Druk de groene hendel naar beneden.

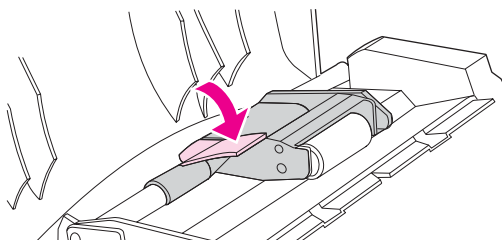

9. Plaats het reinigingsmechanisme, zoals wordt weergegeven op de afbeelding. Druk de twee lipjes omlaag totdat het mechanisme vastklikt. Installeer het reinigingsmechanisme opnieuw omdat het papier kan vastlopen als het reinigingsmechanisme niet op de juiste wijze is geplaatst.

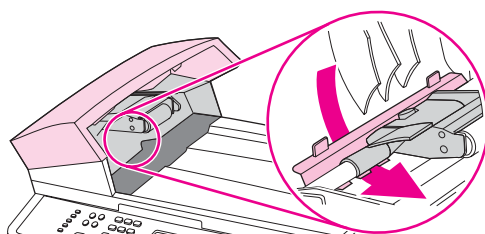

10. Sluit de ADI-klep.

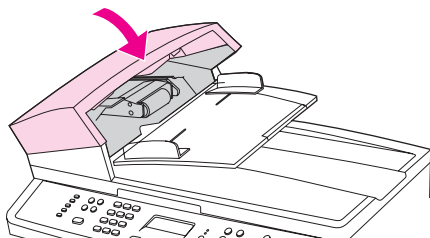

Afdrukproblemen

Problemen met afdrukkwaliteit

Er kunnen soms problemen optreden met de afdrukkwaliteit. De informatie in de volgende gedeelten helpt u deze problemen te herkennen en op te lossen.

Opmerking

Zie [Kopieerproblemen](#) wanneer u problemen hebt met kopiëren.

Afdrukkwaliteit verbeteren

Gebruik de instellingen voor de afdrukkwaliteit om problemen met de afdrukkwaliteit te voorkomen.

Instellingen voor de afdrukkwaliteit

Met de instellingen voor de afdrukkwaliteit bepaalt u hoe licht of hoe donker de afdruk is en geeft u de opmaak op waarin de afbeeldingen worden afgedrukt. Met de instellingen voor de afdrukkwaliteit kunt u ook de afdrukkwaliteit voor een specifiek type afdruk materiaal optimaliseren.

U kunt de instellingen in de eigenschappen van het apparaat wijzigen voor specifieke taken die u afdrukt. De volgende instellingen zijn beschikbaar afhankelijk van de printerdriver die u gebruikt:

- **600 dpi**
- **Aangepast:** deze instelling biedt dezelfde resolutie als de standaardinstelling, maar u kunt de schaalpatronen wijzigen.

Opmerking

Wanneer u de resolutie wijzigt, wordt de opmaak van de tekst mogelijk gewijzigd.

Afdrukkwaliteitsinstellingen tijdelijk wijzigen

Als u de instellingen voor de afdrukkwaliteit alleen voor het huidige programma wilt wijzigen, opent u de eigenschappen via het menu **Printerinstelling** in het programma waarmee u afdrukt.

Instellingen voor de afdrukkwaliteit wijzigen voor alle toekomstige taken

Opmerking

Zie [Afdrukken vanuit Macintosh OS](#) voor meer informatie over Macintosh-instructies.

Voor Windows 98, Windows 2000 en Windows Me:

1. Klik op de taakbalk van Windows op **Start**, selecteer **Instellingen** en klik op **Printers**.
2. Klik met de rechtermuisknop op het pictogram van het apparaat.
3. Klik op **Eigenschappen** (in Windows 2000 kunt u ook klikken op **Voorkeursinstellingen voor afdrukken**).
4. Wijzig de instellingen en klik op **OK**.

Voor Windows XP:

1. Klik op de taakbalk van Windows achtereenvolgens op **Start**, **Configuratiescherm** en **Printers en faxapparaten**.
2. Klik met de rechtermuisknop op het pictogram van het apparaat.

3. Klik op **Eigenschappen** of klik op **Voorkeursinstellingen voor afdrukken**.
4. Wijzig de instellingen en klik op **OK**.

Defecten bij het afdrukken herkennen en corrigeren

Gebruik de controlelijst en het overzicht van problemen met de afdrukkwaliteit in dit gedeelte om problemen met de afdrukkwaliteit op te lossen.

Controlelijst voor afdrukkwaliteit



Algemene problemen in verband met de afdrukkwaliteit kunt u aan de hand van de volgende controlelijst oplossen.

1. Controleer of het papier of ander afdrumateriaal aan de specificaties voldoet. Zie [Specificaties afdrumateriaal](#) voor meer informatie. Over het algemeen geldt dat hoe gladder het papier, hoe beter de resultaten.
2. Druk altijd af op soort bij speciale afdrumaterialen zoals etiketten, transparanten, glanzend papier of briefpapier. Zie [Een soort of formaat selecteren](#) voor meer informatie.
3. Druk een configuratiepagina en de pagina Status benodigdheden af met het apparaat. Zie [Informatiepagina's](#) voor meer informatie.
 - Controleer de pagina Status benodigdheden om te zien of sommige artikelen leeg of bijna leeg zijn. Voor printcartridges van een ander merk dan HP wordt geen informatie verstrekt.
 - Als de pagina's niet correct worden afgedrukt, ligt het probleem bij de hardware. Neem contact op met de klantenondersteuning van HP. Zie [Service en ondersteuning](#) of de brochure in de verpakking van het apparaat.
4. Druk een demopagina vanuit de HP Werkset af. Als de pagina wel wordt afgedrukt, ligt het probleem bij de printerdriver. Probeer via een van de andere printerdrivers af te drukken. Als u bijvoorbeeld de PCL 6-printerdriver gebruikt, kunt u proberen af te drukken via de PS-printerdriver.
 - Gebruik de wizard Printer toevoegen in het dialoogvenster **Printers** (of **Printers en faxapparaten** in Windows XP) om de PS-driver te installeren.
5. Probeer af te drukken vanuit een ander programma. Als de pagina correct wordt afgedrukt, ligt het probleem bij het programma van waaruit u afdrukt.
6. Start de computer en het apparaat opnieuw op en probeer opnieuw af te drukken. Als het probleem dan niet is opgelost, kiest u een van de volgende mogelijkheden:
 - Als het probleem geldt voor alle afgedrukte pagina's, raadpleegt u [Algemene problemen met de afdrukkwaliteit](#).
 - Als het probleem geldt voor alleen de afgedrukte pagina's in kleur, raadpleegt u [Problemen met kleurendocumenten oplossen](#).

Algemene problemen met de afdrukkwaliteit

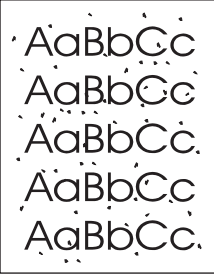
Onderstaande voorbeelden geven vellen Letter-papier weer die met de korte kant naar voren door het apparaat zijn gegaan. Deze voorbeelden geven een illustratie van problemen die effect hebben op alle af te drukken pagina's, hetzij in kleur of alleen zwart. In de volgende onderwerpen wordt beschreven wat gewoonlijk de oorzaak is van het probleem en welke oplossing bij het voorbeeld hoort.

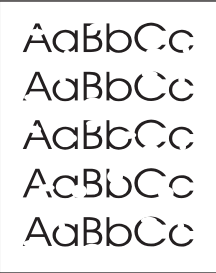
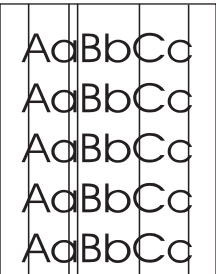

Probleem	Oorzaak	Oplossing
Lichte of vage afdrukken 	Mogelijk voldoet het afdruk materiaal niet aan de specificaties van HP.	Gebruik afdruk materiaal dat aan de specificaties van HP voldoet. Zie Specificaties afdruk materiaal voor meer informatie.
	Mogelijk zijn een of meer printcartridges bijna leeg. Als u printcartridges van een ander merk dan HP gebruikt, worden geen berichten weergegeven op het bedieningspaneel of in de HP Werkset.	Vervang printcartridges die bijna leeg zijn. Zie Een printcartridge wijzigen voor meer informatie. Als geen van de printcartridges of de afbeeldingsdrum leeg of bijna leeg is, verwijdert u de cartridges één voor één en controleert u de tonerrol in elke cartridge op beschadigingen. Als dit het geval is, vervangt u de printcartridge.
	Mogelijk is de afbeeldingsdrum bijna leeg.	Druk de pagina Status benodigheden af om de resterende levensduur te controleren. Zie Pagina Status benodigheden voor meer informatie. Vervang de afbeeldingsdrum als deze bijna leeg is. Zie De imaging drum wijzigen voor meer informatie.
	Als de vage afdruk zich links op de pagina bevindt, bevindt de carousel zich wellicht niet op de juiste plaats.	Neem contact op met het klantenservicecentrum van HP of een erkende HP-dealer voor service.
Tonerspatten 	Mogelijk voldoet het afdruk materiaal niet aan de specificaties van HP.	Gebruik afdruk materiaal dat aan de specificaties van HP voldoet. Zie Specificaties afdruk materiaal voor meer informatie.
	De papierbaan moet mogelijk worden gereinigd.	Reinig de papierbaan. Zie De papierbaan reinigen of raadpleeg de on line Help van de HP Werkset.

Probleem	Oorzaak	Oplossing
<p>Er zijn weggevallen gedeelten.</p> 	Er kan één vel papier beschadigd zijn.	Probeer de taak opnieuw af te drukken
	Het vochtgehalte van het papier is niet overal gelijk of er zitten vochtplekken op de oppervlakte van het papier.	Probeer ander papier, zoals papier van hoge kwaliteit voor kleurenlaserprinters. Zie Specificaties afdruk materiaal voor meer informatie.
	De partij papier is niet geschikt. De toner hecht op bepaalde plaatsen niet aan het afdruk materiaal door fouten in het productieproces.	Probeer ander papier, zoals papier van hoge kwaliteit voor kleurenlaserprinters. Zie Specificaties afdruk materiaal voor meer informatie.
	De afbeeldingsdrum is mogelijk defect.	Vervang de afbeeldingsdrum. Zie De imaging drum wijzigen voor meer informatie. Als het probleem blijft bestaan, neemt u contact op met de klantenondersteuning van HP. Zie Service en ondersteuning of de ondersteuningsbrochure in de verpakking van het apparaat.
<p>Verticale strepen of banen op de pagina</p> 	Mogelijk zijn een of meer printcartridges bijna leeg of defect. Als u printcartridges van een ander merk dan HP gebruikt, worden geen berichten weergegeven op het bedieningspaneel of in de HP Werkset.	Vervang printcartridges die bijna leeg zijn. Zie Een printcartridge wijzigen voor meer informatie.
	Mogelijk is de afbeeldingsdrum bijna leeg.	Vervang de afbeeldingsdrum. Zie De imaging drum wijzigen voor meer informatie.
<p>Hoeveelheid achtergrondschaduw wordt onaanvaardbaar.</p> 	Mogelijk voldoet het afdruk materiaal niet aan de specificaties van HP.	Gebruik lichter (minder zwaar) papier. Zie Specificaties afdruk materiaal voor meer informatie.
	De arcering van de achtergrond kan toenemen bij zeer droge omstandigheden (lage luchtvochtigheid).	Controleer de omgeving van het apparaat.
	Mogelijk zijn een of meer printcartridges bijna leeg. Als u printcartridges van een ander merk dan HP gebruikt, worden geen berichten weergegeven op het bedieningspaneel of in de HP Werkset.	Vervang printcartridges die bijna leeg zijn. Zie Een printcartridge wijzigen voor meer informatie.
	Mogelijk is de afbeeldingsdrum bijna leeg.	Vervang de afbeeldingsdrum. Zie De imaging drum wijzigen voor meer informatie.

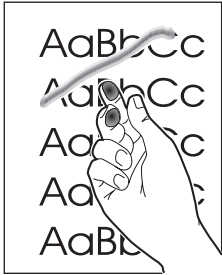
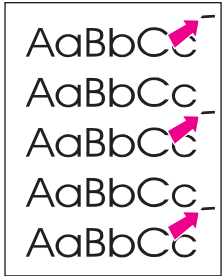
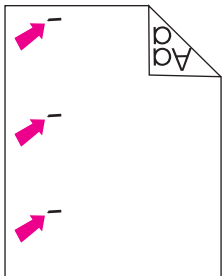
Probleem	Oorzaak	Oplossing
<p>Tonervegen op het afdrukmetaal</p> <div data-bbox="145 218 360 489" style="border: 1px solid black; padding: 5px; width: fit-content;"> <p>AaBbCc AaBbCc AaBbCc AaBbCc AaBbCc</p> </div>	<p>Mogelijk voldoet het afdrukmetaal niet aan de specificaties van HP.</p>	<p>Gebruik afdrukmetaal dat aan de specificaties van HP voldoet. Zie Specificaties afdrukmetaal voor meer informatie.</p>
	<p>Als er tonervegen op de voorste rand van het papier verschijnt, zijn de papiergeleiders vervuild of bevindt zich vuil in de papierbaan.</p>	<p>Reinig de papiergeleiders en de papierbaan. Zie De papierbaan reinigen.</p>
	<p>Mogelijk is de afbeeldingsdrum bijna leeg.</p>	<p>Vervang de afbeeldingsdrum. Zie De imaging drum wijzigen voor meer informatie.</p>
	<p>Mogelijk is papier vastgelopen in de afbeeldingsdrum.</p>	<p>Voer de volgende stappen uit om de papierstoring te verhelpen:</p> <ol style="list-style-type: none"> 1. Haal de imaging drum uit het apparaat. Zie De imaging drum wijzigen. 2. Draai de zwarte knop (vergrendeling van klep voor verwijderen van papier) linksboven op de afbeeldingsdrum linksom. 3. Til de klep omhoog om de zwarte klep voor het verwijderen van papier in de buurt van de groene hendel boven aan de afbeeldingsdrum te openen. 4. Verwijder het materiaal uit de afbeeldingsdrum. <hr style="border: 1px solid magenta;"/> <p>Opmerking</p> <p>Raak de witte mof in de afbeeldingsdrum niet aan bij het verwijderen van het papier omdat vingerafdrukken de afdrukkwaliteit verminderen. Indien nodig gebruikt u een pluivrije doek om voorzichtig eventuele vingerafdrukken van de witte mof te vegen.</p> <hr style="border: 1px solid magenta;"/> <ol style="list-style-type: none"> 5. Sluit de klep voor het verwijderen van papier en draai het vergrendelingsmechanisme rechtsom. 6. Plaats de afbeeldingsdrum weer in het apparaat.

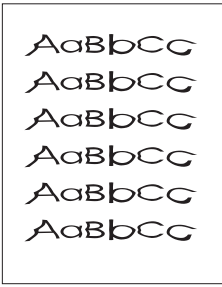
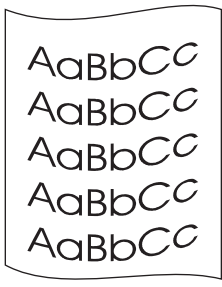
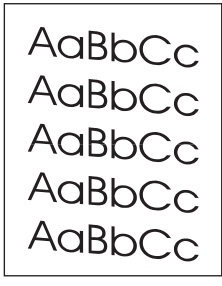

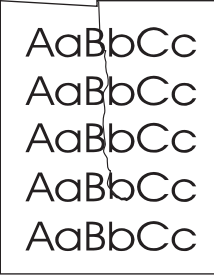
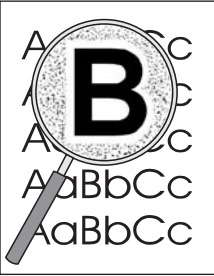
Probleem	Oorzaak	Oplossing
<p>Toner maakt gemakkelijk vegen bij het aanraken.</p> 	Het apparaat is niet ingesteld op het soort afdrukmetaal waarop u wilt afdrukken.	In de printerdriver, selecteert u het tabblad Papier en stelt u Type is zo in dat deze overeenkomt met het soort afdrukmetaal waarop u wilt afdrukken. Bij zwaar papier kan de afdruksnelheid lager liggen.
	Mogelijk voldoet het afdrukmetaal niet aan de specificaties van HP.	Gebruik afdrukmetaal dat aan de specificaties van HP voldoet. Zie Specificaties afdrukmetaal voor meer informatie.
	De papierbaan moet mogelijk worden gereinigd.	Reinig het apparaat. Zie Het apparaat reinigen .
<p>Vlekken met gelijke tussenruimten komen telkens terug op de afdruk.</p> 	Het apparaat is niet ingesteld op het soort afdrukmetaal waarop u wilt afdrukken.	In de printerdriver selecteert u het tabblad Papier en stelt u Type is zo in dat deze overeenkomt met het soort afdrukmetaal waarop u wilt afdrukken. Bij zwaar papier kan de afdruksnelheid lager liggen.
	Het is mogelijk dat interne onderdelen met toner besmeurd zijn.	Na het afdrukken van enkele vellen is dit gewoonlijk vanzelf opgelost.
	De papierbaan moet mogelijk worden gereinigd.	Reinig het apparaat. Zie Het apparaat reinigen .
	Mogelijk is de afbeeldingsdrum bijna leeg.	Vervang de afbeeldingsdrum. Zie De imaging drum wijzigen voor meer informatie.
	De fuser is mogelijk beschadigd.	Neem contact op met de klantenondersteuning van HP. Zie Service en ondersteuning of de ondersteuningsbrochure in de verpakking van het apparaat.
<p>Vlekken met gelijke tussenruimten komen telkens terug op de afdruk.</p> 	Het is mogelijk dat interne onderdelen met toner besmeurd zijn.	Na het afdrukken van enkele vellen is dit gewoonlijk vanzelf opgelost.
	De papierbaan moet mogelijk worden gereinigd.	Reinig het apparaat. Zie Het apparaat reinigen .
	De fuser is mogelijk beschadigd.	Neem contact op met de klantenondersteuning van HP. Zie Service en ondersteuning of de ondersteuningsbrochure in de verpakking van het apparaat.



Probleem	Oorzaak	Oplossing
De afgedrukte pagina bevat vervormde tekens. 	Mogelijk voldoet het afdrukmetaal niet aan de specificaties van HP.	Gebruik ander papier, zoals papier van hoge kwaliteit voor kleurenlaserprinters. Zie Specificaties afdrukmetaal voor meer informatie.
	Als de tekens vervormd zijn en een golvend effect hebben, moet de laserscanner mogelijk worden nagekeken.	Controleer of het probleem ook op de Configuratiepagina optreedt. Neem in dat geval contact op met de klantenondersteuning van HP. Zie Service en ondersteuning of de ondersteuningsbrochure in de verpakking van het apparaat.
De afgedrukte pagina is gekruld of gegolfd. 	Het apparaat is niet ingesteld op het soort afdukmetaal waarop u wilt afduken.	In de printerdriver selecteert u het tabblad Papier en stelt u Type is zo in dat deze overeenkomt met het soort afdukmetaal waarop u wilt afduken. Bij zwaar papier kan de afduksnelheid lager liggen.
	De papierbaan krult het afdukmetaal.	Open de achterste uitvoerklap om af te drukken via de rechte papierbaan.
	Mogelijk voldoet het afdukmetaal niet aan de specificaties van HP.	Gebruik ander papier, zoals papier van hoge kwaliteit voor kleurenlaserprinters. Zie Specificaties afdukmetaal voor meer informatie.
	Papier kan omkrullen door een combinatie van hoge temperatuur en vochtigheid.	Controleer de omgeving van het apparaat.
Tekst of illustraties staan scheef op de afgedrukte pagina. 	Mogelijk is het afdukmetaal niet juist geladen.	Controleer of het papier of ander afdukmetaal op de juiste wijze is geplaatst en of de geleiders niet te strak of niet strak genoeg tegen de stapel duwen. Zie Laden vullen voor meer informatie.
	Mogelijk voldoet het afdukmetaal niet aan de specificaties van HP.	Gebruik ander papier, zoals papier van hoge kwaliteit voor kleurenlaserprinters. Zie Specificaties afdukmetaal voor meer informatie.

Probleem	Oorzaak	Oplossing
<p>De afgedrukte pagina bevat kreukels en vouwen.</p> 	<p>Mogelijk is het afdrukmetaal niet juist geladen.</p>	<p>Draai de stapel papier in de invoerlade om. Probeer ook of het helpt om het papier achterstevoren in de invoerlade te leggen.</p> <p>Controleer of het afdrukmetaal op de juiste manier is geplaatst en de papiergeleiders niet te strak of juist te los tegen de stapel aanzitten. Zie Laden vullen voor meer informatie.</p>
	<p>Mogelijk voldoet het afdrukmetaal niet aan de specificaties van HP.</p>	<p>Gebruik ander papier, zoals papier van hoge kwaliteit voor kleurenlaserprinters. Zie Specificaties afdrukmetaal voor meer informatie.</p>
	<p>De papierbaan krult het afdrukmetaal.</p>	<p>Open de achterste uitvoerklep om af te drukken via de rechte papierbaan.</p>
<p>Toner verschijnt uitgesmeerd rond de afgedrukte tekens.</p> 	<p>Mogelijk is het afdrukmetaal niet juist geladen.</p>	<p>Draai de papierstapel in de lade om.</p>
	<p>Als er grote hoeveelheden toner rondom de tekens zijn terechtgekomen, kan het zijn dat het papier een hoge weerstand heeft.</p>	<p>Gebruik ander papier, zoals papier van hoge kwaliteit voor kleurenlaserprinters. Zie Specificaties afdrukmetaal voor meer informatie.</p>
<p>Een afbeelding die boven aan de pagina staat (in helder zwart), wordt verderop op de pagina nog eens herhaald (in grijs).</p> 	<p>Software-instellingen kunnen het afdrucken beïnvloeden.</p>	<p>Wijzig via uw softwareprogramma de kleurtoon (donkerte) van het veld waarin de herhaalde afbeelding verschijnt.</p> <p>Roteer vanuit het softwareprogramma de hele pagina 180° om de lichtste afbeelding eerst af te drukken.</p>
	<p>De volgorde waarin de afbeeldingen worden afgedrukt, kan het afdrucken beïnvloeden.</p>	<p>Wijzig de volgorde waarin afbeeldingen worden afgedrukt. Plaats bijvoorbeeld een lichtere afbeelding boven aan de pagina en een donkerder afbeelding verderop op de pagina.</p>
	<p>Mogelijk is het apparaat beschadigd door een stroomstoot.</p>	<p>Als het probleem verderop in een afdraktaak optreedt, schakelt u het apparaat tien minuten uit en zet u het vervolgens aan om de afdraktaak weer vanaf het begin uit te voeren.</p>

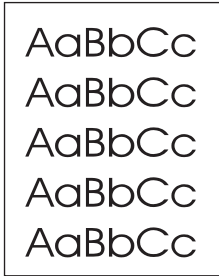
Problemen met kleurendocumenten oplossen

In dit gedeelte worden problemen beschreven die bij afdrucken in kleur kunnen optreden.

Probleem	Oorzaak	Oplossing
<p>Het document wordt zwart afgedrukt terwijl dat in kleur moet zijn.</p> 	De kleurmodus is niet geselecteerd in uw programma of printerdriver.	Selecteer de kleurmodus in plaats van grijschaal.
	Mogelijk is niet de juiste printerdriver geselecteerd in het programma.	Selecteer de juiste printerdriver.
	Mogelijk is het apparaat niet goed geconfigureerd.	Druk een configuratiepagina af. Als er geen kleur verschijnt op de configuratiepagina, neemt u contact op met de klantenondersteuning van HP. Zie Service en ondersteuning of de ondersteuningsbrochure in de verpakking van het apparaat.
<p>Eén of meer kleuren worden niet afgedrukt, of zijn onjuist.</p> 	Mogelijk bevindt de afsluitingstape zich nog op de printcartridges.	Controleer of de afsluitingstape volledig van de printcartridges is verwijderd.
	Mogelijk voldoet het afdruk materiaal niet aan de specificaties van HP.	Gebruik ander papier, zoals papier van hoge kwaliteit voor kleurenlaserprinters. Zie Specificaties afdruk materiaal voor meer informatie.
	Mogelijk wordt het apparaat gebruikt in uitzonderlijk vochtige omstandigheden.	Controleer of de omgeving van het apparaat voldoet aan de vochtigheidsspecificaties.
	Mogelijk zijn een of meer printcartridges bijna leeg. Als u printcartridges van een ander merk dan HP gebruikt, worden geen berichten weergegeven op het bedieningspaneel of in de HP Werkset.	Vervang printcartridges die bijna leeg zijn. Zie Een printcartridge wijzigen voor meer informatie.
<p>Een kleur wordt onregelmatig afgedrukt na plaatsing van een nieuwe printcartridge.</p> 	Een van de andere printcartridges is mogelijk bijna leeg. Als u printcartridges van een ander merk dan HP gebruikt, is geen informatie beschikbaar over de status van de printcartridges.	Controleer op het bedieningspaneel of in de HP Werkset of een printcartridge bijna leeg is en vervang deze indien nodig.
	Mogelijk zijn een of meer printcartridges niet correct geïnstalleerd.	Verwijder de printcartridge voor de kleur die onregelmatig wordt afgedrukt, en plaats deze opnieuw.

Probleem	Oorzaak	Oplossing
<p>De afgedrukte kleuren komen niet overeen met de kleuren op het beeldscherm.</p> 	<p>Mogelijk verschillen de kleuren op uw computermonitor van de apparaatuitvoer.</p>	<p>Selecteer Schermkleurenaanpassing op het tabblad Kleur van de printerdriver.</p>
	<p>De printerdriver kan het afdrukken in kleur beïnvloeden.</p>	<p>Probeer via een ander programma of een van de andere printerdrivers af te drukken. Als u bijvoorbeeld het PCL 6-printerdriver gebruikt, druk dan af via het of PS-printerdriver.</p>
	<p>Als uitzonderlijk lichte of donkere kleuren op het scherm niet worden afgedrukt, interpreteert uw softwareprogramma mogelijk uitzonderlijk lichte kleuren als wit of uitzonderlijk donkere kleuren als zwart.</p>	<p>Vermijd wanneer mogelijk uitzonderlijk lichte of donkere kleuren.</p>
	<p>Mogelijk voldoet het afdruk materiaal niet aan de specificaties van HP.</p>	<p>Gebruik ander papier, zoals papier van hoge kwaliteit voor kleurenlaserprinters. Zie Specificaties afdruk materiaal voor meer informatie.</p>
<p>De afwerking op de afgedrukte pagina in kleur is inconsistent.</p> 	<p>Mogelijk is het afdruk materiaal te ruw.</p>	<p>Gebruik glad papier of afdruk materiaal, zoals papier van hoge kwaliteit voor kleurenlaserprinters. Over het algemeen geldt dat hoe gladder het afdruk materiaal, hoe beter de resultaten. Zie Specificaties afdruk materiaal voor meer informatie.</p>

Problemen met de verwerking van afdruk materiaal

Gebruik de informatie in dit gedeelte als het apparaat problemen heeft met de verwerking van het afdruk materiaal.

Richtlijnen voor afdruk materiaal

- Gebruik voor de beste resultaten papier van goede kwaliteit dat vrij is van sneden, inkepingen, scheuren, vlekken, losse deeltjes, stof, kreukels, nietjes en gekrulde of omgebogen randen.
- Gebruik glad papier voor de mooiste afdrucken in kleur. Over het algemeen geldt dat hoe gladder het afdruk materiaal, hoe beter de resultaten. Zie [Specificaties afdruk materiaal](#) voor meer informatie.

- Als u niet zeker weet welke soort papier u gebruikt (zoals bankpost- of kringlooppapier), leest u het etiket op de verpakking.
- Gebruik geen afdrukmetaal dat alleen voor inkjetprinters is ontworpen. Gebruik afdrukmetaal dat voor LaserJet-kleurenprinters is ontworpen.
- Gebruik geen briefhoofdpapier dat is bedrukt met inkt van lage temperatuur, zoals de inkt die wordt gebruikt voor sommige soorten thermografie.
- Gebruik geen briefhoofdpapier met reliëfdruk.
- De toner wordt op het papier aangebracht onder invloed van hitte en een verhoogde druk. Controleer of gekleurd papier of voorbedrukte formulieren gebruikmaken van inkt die voor deze fusertemperatuur (210°C gedurende 0,2 seconde) geschikt is.

VOORZICHTIG

Houd u aan de genoemde richtlijnen om papierstoringen of beschadiging van het apparaat te voorkomen.

Problemen met het afdrukmetaal oplossen

De volgende problemen met papier veroorzaken afwijkingen van de afdrukkwaliteit, papierstoringen of zelfs beschadiging van het apparaat.

Probleem	Oorzaak	Oplossing
Slechte afdrukkwaliteit of toner hecht niet goed	Het papier is te vochtig, te ruw, te zwaar, te glad of reliëfpapier of uit een slechte partij papier.	Probeer een ander type papier, tussen 100 en 250 Sheffield, met een vochtgehalte van 4 tot 6%.
Weggevalen gedeelten, vastlopen of krullen	Het papier is niet op de juiste wijze geplaatst.	Het papier plat bewaren in het vochtwerende verpakkingsmetaal.
	De zijden van het papier wijken ten opzichte van elkaar af.	Het papier omkeren.
Sterke krulling	Het papier is te vochtig, heeft de verkeerde vezelrichting of een korte vezelconstructie.	Open de achterste uitvoerbak of gebruik papier met lange vezels.
	De zijden van het papier wijken ten opzichte van elkaar af.	Het papier omkeren.
Vastlopen, beschadiging van het apparaat	Het papier heeft uitsparingen of perforaties.	Papier zonder uitsparingen of perforaties gebruiken.

Probleem	Oorzaak	Oplossing
Problemen met invoeren	Het papier heeft onregelmatige randen.	Gebruik papier van hoge kwaliteit voor kleurenlaserprinters.
	De zijden van het papier wijken ten opzichte van elkaar af.	Het papier omkeren.
	Het papier is te vochtig, te ruw, te zwaar, te glad of reliëfpapier of uit een slechte partij papier.	Probeer een ander type papier, tussen 100 en 250 Sheffield, met een vochtgehalte van 4 tot 6%.
		Open de achterste uitvoerbak of gebruik papier met lange vezels.
Afdruk is scheef.	Mogelijk zijn de papiergeleiders niet goed ingesteld.	Verwijder al het papier uit de invoerlade, leg de stapel recht en plaats het papier terug in de lade. Pas de materiaalgeleiders aan de breedte en lengte van het afdruk materiaal aan en druk opnieuw af.
Er worden meerdere vellen tegelijk ingevoerd.	Mogelijk is de lade voor afdruk materiaal te vol.	Verwijder een deel van het afdruk materiaal uit de lade. Zie Laden vullen voor meer informatie.
	Mogelijk is het afdruk materiaal gekreukt, gevouwen of beschadigd.	Controleer of het afdruk materiaal niet is gekreukt, gevouwen of beschadigd. Probeer opnieuw af te drukken op materiaal uit een nieuwe of andere verpakking.
Het apparaat voert het materiaal niet in vanuit de invoerlade.	Mogelijk staat het apparaat in de modus voor handmatige invoer.	<ul style="list-style-type: none"> Als Handmatige invoer op het bedieningspaneel verschijnt, drukt u op ENTER om de taak af te drukken. Controleer of het apparaat niet is ingesteld op handinvoer en druk de taak opnieuw af.
	Mogelijk is de transportrol vuil of beschadigd.	Neem contact op met de klantenondersteuning van HP. Zie Service en ondersteuning of de ondersteuningsbrochure in de verpakking van het apparaat.
	De papierlengtegeleider in lade 2 (alleen HP Color LaserJet 2840 all-in-one) is ingesteld op een lengte die groter is dan die van het afdruk materiaal.	Stel de papierlengtegeleider op de juiste lengte in.

Prestatieproblemen

Volg de tips in dit hoofdstuk om de uitvoer van blanco pagina's te verhelpen of wanneer het apparaat geen pagina's afdrukt.

Probleem	Oorzaak	Oplossing
Er worden blanco pagina's afgedrukt.	Mogelijk bevindt de afsluitingstape zich nog op de printcartridge.	Controleer of de afsluitingstape volledig van de printcartridges is verwijderd.
	Mogelijk bevat het document lege pagina's.	Controleer of alle pagina's van het document dat u afdrukt informatie bevatten.
	Mogelijk is het apparaat defect.	Druk een configuratiepagina af om het apparaat te controleren. Zie Configuratiepagina voor meer informatie.
Pagina's worden heel traag afgedrukt.	Afdrukken in kleur kan het afdrukken vertragen.	Als u geen kleur nodig hebt voor de afdruktaak, stelt u de driver in op grijschaal. Zie Afdrukken in grijschaal voor meer informatie.
	Bepaalde papiertypen kunnen het afdrukken vertragen.	Druk af op een ander type afdruk materiaal.

Probleem	Oorzaak	Oplossing
Pagina's zijn niet afgedrukt.	Mogelijk voert het apparaat het afdrukmetaal niet goed in.	Zie Problemen met de verwerking van afdrukmetaal voor meer informatie.
	Het afdrukmetaal is vastgelopen in het apparaat.	Verwijder het vastgelopen papier. Zie Storingen verhelpen voor meer informatie.
	Mogelijk is de USB-kabel defect of niet goed aangesloten.	<ul style="list-style-type: none"> • Maak beide uiteinden van de USB-kabel los en sluit deze opnieuw aan. • Probeer een document af te drukken dat u al eerder hebt afgedrukt. • Probeer een andere USB-kabel.
	Er zijn andere apparaten aangesloten op de computer.	Mogelijk deelt het apparaat geen USB-poort met andere apparatuur. Als een externe harde schijf of netwerkschakeldoos is aangesloten op dezelfde poort als de het apparaat, kan er interferentie met het andere apparaat optreden. Als u het apparaat wilt aansluiten en gebruiken, moet u het andere apparaat loskoppelen of moet u twee USB-poorten gebruiken op de computer.

Scanproblemen

In dit gedeelte vindt u informatie over het herkennen en oplossen van scanproblemen.

Problemen met gescande afbeeldingen oplossen

Gebruik de volgende tabel om problemen met het scannen van afbeeldingen op te lossen.

Probleem	Oorzaak	Oplossing
Gescande afbeeldingen zijn van slechte kwaliteit.	Mogelijk is het origineel een foto of afbeelding van een afdruk.	<ul style="list-style-type: none">• Om deze patronen te verwijderen, kunt u proberen de gescande afbeelding te verkleinen.• Druk de gescande afbeelding af om te controleren of de kwaliteit van de afdruk beter is.• Controleer of de instellingen voor de resolutie en de kleuren juist zijn voor het type scantaak dat u uitvoert. Zie Resolutie en kleur van de scanner voor meer informatie.• Voor de beste resultaten gebruikt u voor het scannen de flatbedscanner in plaats van de automatische documentinvoer (ADI).
	Mogelijk is de afbeelding die op het scherm verschijnt, geen nauwkeurige weergave van de kwaliteit van de scan.	<ul style="list-style-type: none">• Probeer de instellingen van de computermonitor zodanig te wijzigen dat er meer kleuren (of grijs tinten) worden weergegeven. Over het algemeen kunt u deze instelling wijzigen door Beeldscherm te selecteren in het Configuratiescherm van Windows.• Probeer de instellingen voor de resolutie en de kleuren van de scansoftware aan te passen. Zie Resolutie en kleur van de scanner voor meer informatie.
	Mogelijk is het origineel niet goed geplaatst.	Gebruik de papiergeleiders wanneer u de originelen in de ADI plaatst. Zie Originelen in de automatische documentinvoer plaatsen .
	Mogelijk is de scanner vuil.	Reinig de scanner. Zie De glasplaat reinigen .
	De grafische instellingen zijn wellicht niet geschikt voor het type scantaak dat u wilt uitvoeren.	Probeer de grafische instellingen te wijzigen. Zie Resolutie en kleur van de scanner voor meer informatie.

Probleem	Oorzaak	Oplossing
Deel van de afbeelding is niet gescand.	Mogelijk is het origineel niet goed geplaatst.	Gebruik de papiergeleiders wanneer u de originelen in de ADI plaatst. Zie Originelen in de automatische documentinvoer plaatsen .
	Door een gekleurde achtergrond kunnen afbeeldingen op de voorgrond overvloeien in de achtergrond.	Probeer de instellingen aan te passen voordat u het origineel scant of verbeter de afbeelding nadat u het origineel hebt gescand. Zie Resolutie en kleur van de scanner voor meer informatie.
	Het origineel is langer dan 381 mm.	De maximumlengte voor het scannen van pagina's is 381 mm wanneer u de automatische documentinvoer gebruikt. Als de pagina de maximumlengte overschrijdt, stopt de scanner. (Kopieën kunnen langer zijn.) VOORZICHTIG Probeer niet het origineel uit de automatische documentinvoer te trekken aangezien u daarbij de scanner of het origineel kunt beschadigen. Zie Papierstoringen in de automatische documentinvoer (ADI) voor meer informatie.
	Het origineel is te klein.	De minimumafmetingen die de flatbedscanner ondersteunt, zijn 25 x 25 mm. De minimumafmetingen die de ADI ondersteunt, zijn 127 x 127 mm. Het origineel is mogelijk vastgelopen. Zie Papierstoringen in de automatische documentinvoer (ADI) voor meer informatie.
	Het papier heeft niet het juiste formaat.	Controleer in de scaninstellingen of het ingevoerde papierformaat groot genoeg is voor het document dat u afdrukt. Zie Resolutie en kleur van de scanner voor meer informatie.

Probleem	Oorzaak	Oplossing
Het scannen duurt te lang.	De resolutie of het kleurniveau is te hoog ingesteld.	Pas de resolutie en het kleurniveau aan de taak aan. Zie Resolutie en kleur van de scanner voor meer informatie.
	De software is ingesteld op kleurencans.	Standaard wordt in kleur gescand. Hierbij duurt het scannen langer, zelfs wanneer u een monochroom origineel scant. Als u een afbeelding scant via TWAIN of WIA, kunt u de instellingen wijzigen zodat de originelen in grijsschalen of zwart-wit worden gescand. Raadpleeg de Help van de apparaatsoftware voor meer informatie.
	U hebt een afdruk- of kopieertaak verzonden voordat u begon met scannen.	Als u een afdruk- of kopieertaak hebt verzonden voordat u begon te scannen, wordt de scan gestart wanneer de scanner gereed is. Aangezien de printer en de scanner echter het geheugen delen, kan het scannen langzamer verlopen.

Problemen met scankwaliteit

Dit hoofdstuk geeft informatie over het verbeteren van de scankwaliteit door het voorkomen en verhelpen van problemen.

Problemen voorkomen

U kunt de kopieer- en scankwaliteit in enkele stappen verbeteren:

- Wanneer u scant, kunt u beter de flatbedscanner dan de automatische documentinvoer gebruiken.
- Gebruik originelen van goede kwaliteit.
- Plaats het afdruk materiaal op de juiste wijze in het apparaat. Als het afdruk materiaal niet op de juiste wijze is geladen, kant het scheef trekken waardoor de afbeeldingen onduidelijk worden. Zie [Laden vullen](#) voor instructies.
- Pas de instellingen in de software aan afhankelijk van wat u wilt doen met de gescande pagina. Zie [Resolutie en kleur van de scanner](#) voor meer informatie.
- Als in het apparaat regelmatig meer dan één pagina tegelijk wordt ingevoerd, moet u het scheidingskussen vervangen. Neem contact op met de klantenondersteuning van HP. (Zie [Service en ondersteuning](#) of de brochure in de verpakking van de printer.)
- Gebruik of maak een hoes om uw originelen te beschermen.

Problemen met de scankwaliteit oplossen

Probleem	Oorzaak	Oplossing
Lege pagina's	Mogelijk is het origineel met de verkeerde zijde naar boven geplaatst.	Plaats de stapel originelen met de bovenste rand in de automatische documentinvoer. Plaats het afdrukmetaal met de bedrukte zijde naar boven en de eerste pagina die moet worden gescand boven op de stapel. Plaats het origineel met de afdrukzijde omlaag en met de linkerbovenhoek van het document in de rechteronderhoek van de glasplaat van de flatbedscanner.
Te licht of te donker	Mogelijk zijn de resolutie en het kleurniveau niet goed ingesteld.	Controleer of u de juiste instellingen hebt gekozen voor de resolutie en de kleuren. Zie Resolutie en kleur van de scanner voor meer informatie.
Ongewenste lijnen	Er zit mogelijk inkt, lijm of correctievloeistof op de scanner.	Reinig het oppervlak van de flatbedscanner. Zie De glasplaat reinigen .
	Mogelijk is de glasplaat van de ADI vuil.	Reinig de glasplaat van de ADI. Zie De glasplaat reinigen .
Zwarte vlekken of strepen	Er zit mogelijk inkt, lijm of correctievloeistof op de scanner.	Reinig het oppervlak van de flatbedscanner. Zie De glasplaat reinigen .
Onduidelijke tekst	Mogelijk zijn de resolutie en het kleurniveau niet goed ingesteld.	Controleer of u de juiste instellingen hebt gekozen voor de resolutie en de kleuren. Zie Resolutie en kleur van de scanner voor meer informatie.

Kopieerproblemen

In dit gedeelte vindt u informatie over het herkennen en oplossen van kopieerproblemen.

Problemen voorkomen

U kunt de kopieerkwaliteit in enkele stappen verbeteren.

- Kopiëren vanaf de flatbedscanner. Hiermee krijgt u een exemplaar met een hogere kwaliteit dan het kopiëren vanaf de automatische documentinvoer (ADI).
- Gebruik originelen van goede kwaliteit.
- Plaats het afdruk materiaal op de juiste wijze in het apparaat. Als het afdruk materiaal verkeerd wordt geplaatst, kan het scheef trekken, waardoor de afbeeldingen onduidelijk worden en er problemen optreden met de OCR-toepassing. Zie [Documenten op de scan plaatsen](#) voor instructies.
- Gebruik of maak een hoes om uw originelen te beschermen.

Opmerking

Controleer of het afdruk materiaal voldoet aan de specificaties van HP. Als het afdruk materiaal voldoet aan de specificaties van HP, geven herhalende invoerproblemen aan dat het scheidingskussen versleten is. Neem contact op met de klantenondersteuning van HP. (Zie [Service en ondersteuning](#) of de brochure in de verpakking van de printer.)

Problemen met afbeeldingen

Probleem	Oorzaak	Oplossing
Er ontbreken afbeeldingen of de kopieën zijn vaag.	Mogelijk zijn een of meer printcartridges bijna leeg.	Vervang printcartridges die bijna leeg zijn. Zie Een printcartridge wijzigen voor meer informatie.
	Mogelijk is het origineel van slechte kwaliteit.	Als het origineel te licht is of is beschadigd, kan dit mogelijk niet worden gecorrigeerd in de kopie, zelfs wanneer u het contrast aanpast. Probeer een origineel document in betere staat te vinden.
	Mogelijk heeft het origineel een gekleurde achtergrond.	Door gekleurde achtergronden kunnen afbeeldingen op de voorgrond overvloeien in de achtergrond of kan de achtergrond in een andere tint worden weergegeven. Gebruik wanneer mogelijk een origineel document zonder gekleurde achtergrond.

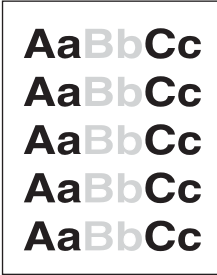
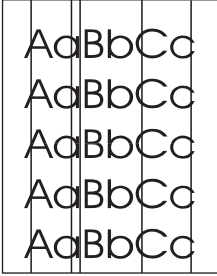
Probleem	Oorzaak	Oplossing
Verticale witte of vage strepen op de kopie. 	Mogelijk voldoet het afdruk materiaal niet aan de specificaties van HP.	Gebruik afdruk materiaal dat aan de specificaties van HP voldoet. Zie Specificaties afdruk materiaal voor meer informatie.
	Mogelijk zijn een of meer printcartridges bijna leeg.	Vervang printcartridges die bijna leeg zijn. Zie Een printcartridge wijzigen voor meer informatie.
Ongewenste lijnen op de kopie. 	Mogelijk is lade 1 niet goed geïnstalleerd.	Controleer of lade 1 goed is geïnstalleerd.
	Mogelijk is de glasplaat van de flatbedscanner of de ADI vuil.	Reinig de glasplaat van de flatbedscanner of de ADI. Zie De glasplaat reinigen .
	Mogelijk bevinden zich krassen op de lichtgevoelige drum in de printcartridge.	Installeer een nieuwe HP-printcartridge. Zie Een printcartridge wijzigen voor meer informatie.
Zwarte vlekken of strepen op de kopie.	Er is mogelijk inkt, lijm, correctievloeistof of ander ongewenst materiaal terechtgekomen op de automatische documentinvoer of de flatbedscanner.	Reinig het apparaat. Zie Het apparaat reinigen .
Kopieën zijn te licht of te donker.	Mogelijk gebruikt u niet de juiste printerdriver of software-instellingen voor het apparaat.	Controleer of de instellingen voor de kwaliteit juist zijn. Zie De kopieerkwaliteit aanpassen voor meer informatie. Raadpleeg de Help van de software voor meer informatie over het wijzigen van de instellingen.
Onduidelijke tekst.	Mogelijk gebruikt u niet de juiste printerdriver of software-instellingen voor het apparaat.	Controleer of de instellingen voor de kwaliteit juist zijn. Zie De kopieerkwaliteit aanpassen voor meer informatie. Raadpleeg de Help van de software voor meer informatie over het wijzigen van de instellingen.

Problemen met de verwerking van afdruk materiaal

Probleem	Oorzaak	Oplossing
Slechte afdrukkwaliteit of toner hecht niet goed	Het papier is te vochtig, te ruw, te zwaar, te glad of reliëfpapier of uit een slechte partij papier.	Probeer een ander type papier, tussen 100 en 250 Sheffield, met een vochtgehalte van 4 tot 6%.
Weggevalen gedeelten, vastlopen of krullen	Het papier is niet op de juiste wijze geplaatst.	Het papier plat bewaren in het vochtwerende verpakkingsmateriaal.
	De zijden van het papier wijken ten opzichte van elkaar af.	Het papier omkeren.
Sterke krulling	Het papier is te vochtig, heeft de verkeerde vezelrichting of een korte vezelconstructie.	Open de achterste uitvoerbak of gebruik papier met lange vezels.
	De zijden van het papier wijken ten opzichte van elkaar af.	Het papier omkeren.
Vastlopen, beschadiging van het apparaat	Het papier heeft uitsparingen of perforaties.	Papier zonder uitsparingen of perforaties gebruiken.
Problemen met invoeren	Het papier heeft onregelmatige randen.	Gebruik papier van hoge kwaliteit voor kleurenlaserprinters.
	De zijden van het papier wijken ten opzichte van elkaar af.	Het papier omkeren.
	Het papier is te vochtig, te ruw, te zwaar, te glad of reliëfpapier of uit een slechte partij papier.	Probeer een ander type papier, tussen 100 en 250 Sheffield, met een vochtgehalte van 4 tot 6%.
		Open de achterste uitvoerbak of gebruik papier met lange vezels.
Afdruk is scheef.	Mogelijk zijn de papiergeleiders niet goed ingesteld.	Verwijder al het papier uit de invoerlade, leg de stapel recht en plaats het papier terug in de lade. Pas de materiaalgeleiders aan de breedte en lengte van het afdruk materiaal aan en druk opnieuw af.

Probleem	Oorzaak	Oplossing
Er wordt meer dan één vel tegelijk ingevoerd.	Mogelijk is de lade voor afdrukmetaal te vol.	Verwijder een deel van het afdrukmetaal uit de lade. Zie Laden vullen voor meer informatie.
	Mogelijk is het afdrukmetaal gekreukt, gevouwen of beschadigd.	Controleer of het afdrukmetaal niet is gekreukt, gevouwen of beschadigd. Probeer opnieuw af te drukken op metaal uit een nieuwe of andere verpakking.
Het apparaat voert het metaal niet in vanuit de invoerlade.	Mogelijk staat het apparaat in de modus voor handmatige invoer.	<ul style="list-style-type: none"> Als Handmatige invoer op het bedieningspaneel verschijnt, drukt u op ENTER om de taak af te drukken. Controleer of het apparaat niet is ingesteld op handinvoer en druk de taak opnieuw af.
	Mogelijk is de transportrol vuil of beschadigd.	Neem contact op met de klantenondersteuning van HP. Zie Service en ondersteuning of de ondersteuningsbrochure in de verpakking van het apparaat.
	De papierlengtegeleider in lade 2 (alleen HP Color LaserJet 2840 all-in-one) is ingesteld op een lengte die groter is dan die van het afdrukmetaal.	Stel de papierlengtegeleider op de juiste lengte in.

Prestatieproblemen

Probleem	Oorzaak	Oplossing
Er is geen kopie gemaakt.	Mogelijk is de invoerlade leeg.	Plaats afdruk materiaal in het apparaat. Zie Documenten op de scan plaatsen voor meer informatie.
	Mogelijk is het origineel niet goed geplaatst.	Plaats het origineel met de korte zijde naar voren en de te scannen zijde naar boven in de automatische documentinvoer. Plaats het origineel met de afdrukzijde omlaag en met de linkerbovenhoek van het document in de rechteronderhoek van de glasplaat van de flatbedscanner.
Kopieën zijn leeg.	Mogelijk is de afsluitingstape niet van de printcartridges verwijderd.	Verwijder de printcartridges uit het apparaat, trek de afsluitingstape weg en plaats de printcartridges opnieuw.
	Mogelijk is het origineel niet goed geplaatst.	Plaats het origineel met de korte zijde naar voren en de te scannen zijde naar boven in de ADI. Zorg dat het origineel met de afdrukzijde omlaag en met de linkerbovenhoek van het document in de rechteronderhoek van de glasplaat van de flatbedscanner is geplaatst.
	Mogelijk voldoet het afdruk materiaal niet aan de specificaties van HP.	Gebruik afdruk materiaal dat aan de specificaties van HP voldoet. Zie Specificaties afdruk materiaal voor meer informatie.
	Mogelijk zijn een of meer printcartridges bijna leeg.	Vervang printcartridges die bijna leeg zijn. Zie Een printcartridge wijzigen voor meer informatie.
Het verkeerde origineel is gekopieerd.	Mogelijk bevat de ADI een document.	Controleer of de ADI leeg is.
De kopieën worden verkleind.	Mogelijk is de apparaatsoftware zo ingesteld dat de gescande afbeelding wordt verkleind.	Raadpleeg de Help van de HP Werkset voor meer informatie over het wijzigen van de instellingen.

Faxproblemen

In dit gedeelte vindt u informatie over het herkennen en oplossen van faxproblemen.

Problemen bij het ontvangen van faxen

Gebruik de tabel in dit gedeelte om problemen op te lossen die kunnen optreden bij het ontvangen van faxen.

Opmerking

U moet het faxesnoer gebruiken dat bij het product is geleverd om te zorgen dat het product juist functioneert.

Probleem	Oorzaak	Oplossing
Het apparaat kan geen faxen ontvangen vanaf een extra telefoontoestel.	De instelling voor extra telefoons is wellicht uitgeschakeld.	Zie Een extra toestel beschikbaar maken om faxen te ontvangen voor instructies over het wijzigen van deze instelling.
	Het faxesnoer is wellicht niet goed aangesloten.	Controleer of het faxesnoer goed is aangesloten tussen de telefoonaansluiting en het apparaat (of andere apparaten die op het apparaat zijn aangesloten). Druk achtereenvolgens op 1, 2, 3 (alleen bij toonkiezen) wacht drie seconden en hang dan op.
	De kiesmodus van het apparaat of het extra telefoontoestel is wellicht onjuist ingesteld.	Controleer of de kiesmodus van het apparaat is ingesteld op Toon . Zie De modus toonkiezen of pulskiezen selecteren voor meer informatie. Controleer of het extra telefoontoestel ook is ingesteld op toonkiezen.

Probleem	Oorzaak	Oplossing
Inkomende faxoproepen worden niet door het apparaat beantwoord.	Mogelijk is de antwoordmodus ingesteld op Handmatig .	Als de antwoordmodus is ingesteld op Handmatig , worden er geen oproepen beantwoord door het apparaat. U moet de procedure voor het ontvangen van faxen handmatig opstarten. Zie De antwoordmodus instellen voor meer informatie.
	De instelling voor het aantal beltonen is wellicht niet goed ingesteld.	Controleer de instelling voor Aantal belsignalen in uw configuratie. Zie De instelling voor het aantal belsignalen wijzigen om te bepalen welke instelling u nodig hebt.
	De functie voor antwoordbelpatronen is wellicht ingeschakeld maar u beschikt niet over een dergelijke dienst, of u beschikt over een dergelijke dienst en de functie is niet goed ingesteld.	Controleer of de functie voor antwoordbelpatronen correct is ingesteld. Zie Belpatronen wijzigen voor het beantwoorden van oproepen voor meer informatie.
	Het faxesnoer is wellicht niet goed aangesloten of functioneert niet.	Raadpleeg de Starhandleiding voor een controle van de installatie. Controleer of u het faxesnoer gebruikt dat bij het apparaat is geleverd.
	Het apparaat detecteert wellicht geen inkomende faxsignalen omdat het antwoordapparaat een voicebericht ondertussen afspeelt.	Neem opnieuw de boodschap op het antwoordapparaat op met ten minste twee seconden stilte aan het begin van de boodschap.
	Er zijn wellicht te veel apparaten aangesloten op de telefoonlijn.	U moet niet meer dan drie apparaten op de lijn aansluiten. Verwijder het apparaat dat u het laatst hebt aangesloten en kijk of het apparaat werkt. Zo niet, verwijder de apparaten een voor een en probeer het na elk apparaat opnieuw.
	De telefoonlijn werkt mogelijk niet.	Voer een van de volgende handelingen uit: <ul style="list-style-type: none"> • Verhoog het volume op het apparaat en druk op FAX STARTEN op het bedieningspaneel. Wanneer u de kiestoon hoort, functioneert de telefoonlijn. • Koppel het apparaat los van de telefoonaansluiting en sluit vervolgens een telefoon aan. Probeer iemand te bellen om te controleren of de telefoonlijn goed functioneert.

Probleem	Oorzaak	Oplossing
Inkomende faxoproepen worden niet door het apparaat beantwoord.	Een berichtenservice onderbreekt de beantwoording van gesprekken door het apparaat.	<p>Voer een van de volgende handelingen uit:</p> <ul style="list-style-type: none"> • Sluit de berichtenservice af. • Gebruik een telefoonlijn speciaal voor faxoproepen. • Stel de antwoordmodus van het apparaat in op Handmatig. In de handmatige antwoordmodus moet u zelf de ontvangst van de fax starten. Zie De antwoordmodus instellen voor meer informatie. • Laat het apparaat in de automatische modus en stel het aantal besignalen lager in dan het aantal besignalen voor de voicemail. (Zie De instelling voor het aantal besignalen wijzigen). Het apparaat beantwoordt dan alle inkomende oproepen.
	Het papier is wellicht op en het geheugen is vol.	Vul de papierinvoerlade bij. Druk op ENTER . Het apparaat drukt alle faxen af die zijn opgeslagen in het geheugen en beantwoordt weer faxberichten.
Faxen worden niet afgedrukt.	De invoerlade is leeg.	Plaats afdrukmetaal in de invoerlade. Faxen die worden ontvangen terwijl het papier op is, worden opgeslagen in het geheugen en worden afgedrukt nadat het papier is bijgevoerd.
	De optie voor ontvangen naar de pc is wellicht ingeschakeld waardoor faxen worden ontvangen op de computer.	Controleer of de computer faxen ontvangt. Zie Faxen op uw computer ontvangen voor meer informatie.
Faxen worden niet op één pagina maar op twee pagina's afgedrukt.	De instelling voor automatische verkleining is niet correct.	Schakel automatische verkleining in. Zie De instellingen voor automatisch verkleinen voor inkomende faxen wijzigen voor meer informatie.
	Mogelijk zijn de inkomende faxen verzonden op groter afdrukmetaal.	Pas de instelling voor automatische verkleining aan zodat grotere pagina's op één pagina worden afgedrukt. Zie De instellingen voor automatisch verkleinen voor inkomende faxen wijzigen voor meer informatie.

Probleem	Oorzaak	Oplossing
Ontvangen faxen zijn te licht of worden maar voor de helft op een pagina afgedrukt.	De toner is opgebraakt tijdens het afdrucken van een fax.	De laatst afgedrukte faxen worden opnieuw afgedrukt. (De hoeveelheid beschikbaar geheugen bepaalt het huidige aantal faxen die zijn opgeslagen voor het opnieuw afdrucken.) Vervang de printcartridge zo snel mogelijk en druk de fax opnieuw af. Zie Een fax opnieuw afdrucken voor meer informatie.
	De ontvangen fax is te licht.	Neem contact op met de verzender en vraag of deze de fax opnieuw kan verzenden na het wijzigen van de instellingen.

Problemen bij het verzenden van faxen

Gebruik de informatie in deze tabel om problemen op te lossen die kunnen optreden bij het verzenden van faxen.

Probleem	Oorzaak	Oplossing
Het document wordt niet ingevoerd tijdens het faxen.	De maximumlengte van een pagina die u kunt laden, is 381 mm. Bij het faxen van een langere pagina wordt gestopt bij 381 mm.	Druk het document op korter papier af. Als er geen storing is opgetreden en er minder dan één minuut is verstreken, moet u even wachten voordat u op ANNULEREN drukt. Als er een storing is opgetreden, gaat u naar Storingen verhelpen . Vervolgens verzendt u de opdracht opnieuw.
	Als het materiaal te klein is, kan het gemakkelijk vastlopen in de automatische documentinvoer (ADI).	Gebruik de flatbedscanner. Het minimumformaat voor afdrukmetaal in de ADI is 127 x 127 mm. Als er een storing is opgetreden, gaat u naar Storingen verhelpen . Vervolgens verzendt u de opdracht opnieuw.

Probleem	Oorzaak	Oplossing
De verzending van faxen stopt halverwege.	Het ontvangende faxapparaat functioneert wellicht niet goed.	Probeer de fax te verzenden naar een ander faxapparaat.
	De telefoonlijn werkt mogelijk niet.	Voer een van de volgende handelingen uit: <ul style="list-style-type: none"> • Verhoog het volume op het apparaat en druk op FAX STARTEN op het bedieningspaneel. Wanneer u de kiestoon hoort, functioneert de telefoonlijn. • Koppel het apparaat los van de telefoonaansluiting en sluit vervolgens een telefoontoestel aan op de aansluiting. Probeer iemand te bellen om te controleren of de telefoonlijn goed functioneert.
	De faxtaak wordt wellicht onderbroken door een communicatiefout.	Wijzig de instelling voor opnieuw kiezen bij communicatiefout in Aan (zie De optie opnieuw kiezen bij communicatiefout wijzigen).
Op het apparaat worden faxen ontvangen, maar niet verzonden.	Als het apparaat is geïnstalleerd op een PBX-systeem, genereert het PBX-systeem een kiestoon die niet wordt herkend door het apparaat.	Schakel de optie Kiestoon detecteren uit. Zie De instelling detecteren kiestoon wijzigen voor meer informatie.
	Er is wellicht een slechte telefoonverbinding.	Probeer het later opnieuw.
	Het ontvangende faxapparaat functioneert wellicht niet goed.	Probeer de fax te verzenden naar een ander faxapparaat.
	De telefoonlijn werkt mogelijk niet.	Voer een van de volgende handelingen uit: <ul style="list-style-type: none"> • Verhoog het volume op het apparaat en druk op FAX STARTEN op het bedieningspaneel. Wanneer u de kiestoon hoort, functioneert de telefoonlijn. • Koppel het apparaat los van de telefoonaansluiting en sluit vervolgens een telefoon aan. Probeer iemand te bellen om te controleren of de telefoonlijn goed functioneert.

Probleem	Oorzaak	Oplossing
Uitgaande faxoproepen gaan door met kiezen.	Het apparaat kiest automatisch een faxnummer als de opties voor opnieuw kiezen zijn ingesteld op Aan .	Als u nummerherhaling tijdens het kiezen wilt uitschakelen, drukt u op ANNULEREN . Zie Een faxtaak annuleren om een faxtaak in de wachtrij te annuleren. Zie De instellingen opnieuw kiezen wijzigen om de instelling voor opnieuw kiezen te wijzigen.
Faxen die u verzendt, komen niet aan bij het ontvangende faxapparaat.	Het ontvangende faxapparaat is wellicht uitgeschakeld of bevat een fout, bijvoorbeeld omdat het papier op is.	Bel de ontvanger en controleer of zijn of haar faxapparaat aan staat en gereed is om faxen te ontvangen.
	De originelen zijn wellicht niet juist geladen.	Controleer of de originele documenten op de juiste wijze in de ADI-invoerlade of de flatbedscanner zijn geplaatst. Zie Laden vullen
	Er bevindt zich mogelijk een faxbericht in het geheugen omdat een nummer in gesprek is en opnieuw moet worden gekozen. Mogelijk zijn er ook andere taken die moeten worden verzonden of is de fax ingesteld om later te worden verzonden.	Als er om een van de genoemde redenen een faxtaak in het geheugen is opgeslagen, wordt een vermelding van die taak vastgelegd in het logboek voor faxactiviteiten. Druk het faxactiviteitenlog af (zie Het faxactiviteitenlogboek afdrukken) en controleer de kolom Status op taken die nog de markering In de wachtrij hebben.
De verzonden faxen bevatten een grijs blok aan het einde van elke pagina.	Mogelijk verzendt u een fax vanaf de flatbedscanner waarbij het faxformaat op de glasplaat onjuist is ingesteld.	Controleer of de instelling juist is. Zie De standaardinstelling van het glasformaat wijzigen voor meer informatie.
Op het einde van elke pagina ontbreken gegevens op de faxen die u hebt verzonden.	Mogelijk verzendt u een fax vanaf de flatbedscanner waarbij het faxformaat op de glasplaat onjuist is ingesteld.	Controleer of de instelling juist is. Zie De standaardinstelling van het glasformaat wijzigen voor meer informatie.

Problemen met spraakoproepen

Probleem	Oorzaak	Oplossing
Spraakoproepen worden niet ontvangen op de telefoon of het antwoordapparaat dat op de lijn is aangesloten.	Het faxesnoer is wellicht niet goed aangesloten.	Raadpleeg de Starthandleiding voor een controle van de installatie. Het apparaat moet het eerste apparaat zijn dat op de telefoonlijn is aangesloten.
	De antwoordmodus of het aantal belsignalen is wellicht niet goed ingesteld.	Zie De antwoordmodus instellen of De instelling voor het aantal belsignalen wijzigen om de gewenste instellingen te bepalen. Het aantal belsignalen moet hoger zijn dan het aantal dat is ingesteld op het antwoordapparaat.
	Het antwoordapparaat of de telefoon functioneert wellicht niet.	Sluit de telefoon of het antwoordapparaat rechtstreeks aan op de telefoonlijn om na te gaan of deze goed werken.

Problemen met de verwerking van afdruk materiaal

Gebruik de informatie in deze tabel om problemen op te lossen die betrekking hebben op afdruk materiaal.

Opmerking

Zie [Storingen verhelpen](#) voor informatie over het verwijderen van papierstoringen.

Probleem	Oorzaak	Oplossing
Afdruk is scheef.	Mogelijk is de invoerlade voor afdruk materiaal te vol.	Verwijder een gedeelte van het afdruk materiaal uit de invoerlade.
	Mogelijk zijn de papiergeleiders niet goed ingesteld, zijn ze beschadigd of ontbreken ze.	Controleer ook of de geleiders niet te strak of te los tegen het papier zijn geplaatst. Controleer of de geleiders zijn gebroken of ontbreken en vervang ze eventueel.
	Mogelijk voldoet het afdruk materiaal niet aan de specificaties van HP.	Gebruik afdruk materiaal dat aan de specificaties van HP voldoet. Zie Specificaties afdruk materiaal voor meer informatie.

Probleem	Oorzaak	Oplossing
Pagina's zijn gekruld of gekreukeld.	Mogelijk voldoet het afdrukmetaal niet aan de specificaties van HP.	Gebruik afdrukmetaal dat aan de specificaties van HP voldoet. Zie Specificaties afdrukmetaal voor meer informatie.
	Mogelijk is de papierbaan de oorzaak van het probleem.	Open de klep van de rechte papierbaan aan de achterzijde van de printer en gebruik deze papierbaan.
	Het afdrukmetaal is niet juist bewaard.	Bewaar papier indien mogelijk in afgesloten verpakking, op kamertemperatuur.
	Het afdrukmetaal ligt al te lang in de invoerlade.	Draai de stapel in de invoerlade om of draai het afdrukmetaal 180° in de papierlade.

Prestatieproblemen

Probleem	Oorzaak	Oplossing
Faxen worden erg traag verzonden of ontvangen.	Mogelijk is de fax heel complex, bijvoorbeeld met veel afbeeldingen.	De overdracht van ingewikkelde faxen neemt meer tijd in beslag. Door lange faxen in meerdere taken te verdelen en de resolutie te verlagen kan de verzendsnelheid worden vergroot.
	Er is wellicht een lage modemsnelheid ingesteld op het ontvangende faxapparaat.	Het apparaat verzendt de fax met de hoogste snelheid die op het ontvangende faxapparaat kan worden gebruikt.
	Mogelijk is de fax verzonden of ontvangen met een zeer hoge resolutie.	Als u ontvanger bent, kunt u de verzender van de fax opbellen om deze te verzoeken om de fax opnieuw te verzenden met een lagere resolutie. Bent u de verzender, dan verlaagt u de resolutie en verzendt u de fax opnieuw. Zie De standaardcontrastinstelling (licht/donker) wijzigen om de standaardinstelling te wijzigen.
	De telefoonlijn werkt mogelijk niet.	Hang op en verzend de fax opnieuw. Vraag de telefoonmaatschappij de telefoonlijn te controleren.
	U verzendt een fax naar een nummer in het buitenland.	Als u faxen internationaal wilt verzenden, moet u hiervoor meer tijd geven.
De faxactiviteitenlogboeken en faxbelrapporten worden op onjuiste tijden afgedrukt.	De instellingen voor faxactiviteitenlogboeken of faxberichtrapporten zijn niet correct.	Druk een configuratiepagina af en bekijk wanneer de rapporten moeten worden afgedrukt. Zie Het activiteitenlogboek automatisch afdrukken of Afdruktijden instellen voor het faxbelrapport voor instructies over de instelling van de afdruktijden voor de logs of rapporten.
Het volume van het apparaat is te hard of te zacht.	Mogelijk moet u het volume regelen.	Zie Het volume van het apparaat regelen voor meer informatie.

Geheugenkaartproblemen

In dit gedeelte vindt u informatie over het herkennen en oplossen van geheugenkaartproblemen.

Opmerking

Zie [Berichten op bedieningspaneel](#) voor informatie over foutberichten die op het bedieningspaneel verschijnen tijdens het afdrukken vanaf een geheugenkaart.

Bestanden ontbreken of zijn verkeerd

Gebruik de tabel in dit gedeelte om problemen met geheugenkaartbestanden op te lossen.

Probleem	Oorzaak	Oplossing
Het apparaat vindt geen bestanden op de geheugenkaart.	De geheugenkaart is niet of niet goed ingebracht.	Controleer of de geheugenkaart goed is ingebracht. Zie Een geheugenkaart plaatsen voor meer informatie.
	Mogelijk hebben de bestanden niet de juiste indeling.	U kunt alleen bestanden met de indeling .JPEG en sRGB-kleuren afdrukken vanaf het bedieningspaneel. Als u andere indelingen wilt afdrukken, moet u een softwareprogramma op uw computer gebruiken.
	Mogelijk hebt u meer dan één geheugenkaart ingebracht.	Het apparaat kan JPEG-bestanden alleen detecteren als slechts één kaartsleuf een kaart bevat. Controleer of slechts één kaart is ingebracht.

Indexpagina wordt niet afgedrukt

Gebruik de tabel in dit gedeelte om problemen met het afdrukken van een indexpagina op te lossen.

Probleem	Oorzaak	Oplossing
De indexpagina wordt niet afgedrukt.	Mogelijk is de geheugenkaart verwijderd voordat het apparaat de pagina kon afdrukken.	Plaats de kaart weer in de sleuf en druk de indexpagina opnieuw af.
	Mogelijk hebt u meer dan één geheugenkaart ingebracht.	Het apparaat kan JPEG-bestanden alleen detecteren als slechts één kaartsleuf een kaart bevat. Controleer of slechts één kaart is ingebracht.
	Mogelijk zijn een of meer printcartridges bijna leeg.	Vervang printcartridges die bijna leeg zijn. Zie Een printcartridge wijzigen voor meer informatie.

Proefdrukvel wordt niet afgedrukt

Gebruik de tabel in dit gedeelte om problemen met het afdrukken van een proefdrukvel op te lossen.

Probleem	Oorzaak	Oplossing
Het proefdrukvel wordt niet afgedrukt.	Mogelijk is de geheugenkaart verwijderd voordat het apparaat de pagina kon afdrukken.	Plaats de kaart weer in de sleuf en druk het proefdrukvel opnieuw af.
	Mogelijk hebt u meer dan één geheugenkaart ingebracht.	Het apparaat kan JPEG-bestanden alleen detecteren als slechts één kaartsleuf een kaart bevat. Controleer of slechts één kaart is ingebracht.
	Mogelijk zijn een of meer printcartridges bijna leeg.	Vervang printcartridges die bijna leeg zijn. Zie Een printcartridge wijzigen voor meer informatie.

Proefdrukvel wordt niet gescand

Gebruik de tabel in dit gedeelte om problemen met het scannen van een proefdrukvel op te lossen.

Probleem	Oorzaak	Oplossing
Het proefdrukvel wordt niet goed gescand.	Mogelijk is de glasplaat van de flatbedscanner vuil.	Reinig de glasplaat van de flatbedscanner. Zie De glasplaat reinigen .
	Mogelijk bevat de automatische documentinvoer (ADI) een document.	Verwijder het afdruk materiaal uit de ADI.
	Mogelijk kan de scanner de fotoselecties niet lezen. Deze functie is getest met authentieke toner van HP en werkt daarmee optimaal (variaties in kleurarcering kunnen van invloed zijn op de prestaties).	Controleer of u de druppels donker genoeg hebt gekleurd. Anders kan de scanner ze niet lezen.
	Mogelijk is het proefdrukvel niet juist geladen.	Plaats het origineel met de afdrukzijde omlaag en met de linkerbovenhoek van het document in de rechteronderhoek van de glasplaat van de flatbedscanner. Een proefdrukvel in de ADI wordt niet gescand door het apparaat.

Problemen met afdrukken van foto's

Gebruik de tabel in dit gedeelte om problemen met het afdrukken van foto's op te lossen.

Probleem	Oorzaak	Oplossing
Het apparaat heeft niet de juiste foto afgedrukt.	Mogelijk is een onjuiste geheugenkaart ingebracht.	Controleer of de juiste geheugenkaart is ingebracht. Zie Een geheugenkaart plaatsen voor meer informatie.
	Mogelijk hebt u een onjuist nummer op de geheugenkaart geselecteerd.	Als u het nummer van de foto die u wilt afdrukken, niet meer weet, drukt u een indexpagina af om het bestandsnummer te controleren. Zie Index afdrukken voor meer informatie.

Probleem	Oorzaak	Oplossing
De foto is niet afgedrukt.	Mogelijk is de invoerlade leeg.	Plaats afdruk materiaal in de invoerlade.
	Mogelijk is de geheugenkaart verwijderd voordat het apparaat de foto kon afdrucken.	Plaats de kaart weer in de sleuf en druk de foto opnieuw af.
	Het proefdrukvel is scheef.	Controleer of de papiergeleiders goed tegen het papier in de invoerlade zijn geplaatst. Druk het proefdrukvel opnieuw af. Controleer of de afbeeldingen op het proefdrukvel goed zijn uitgelijnd. Selecteer vervolgens opnieuw de afbeeldingen die u wilt afdrucken.
	Het proefdrukvel ligt niet goed recht op de scanner.	Plaats het proefdrukvel opnieuw met de afdrukzijde omlaag en met de linkerbovenhoek van het document goed in de rechteronderhoek van de glasplaat van de flatbedscanner.
De afdrukwaliteit van de foto is onaanvaardbaar.	Mogelijk is de kwaliteit van de originele foto onvoldoende.	Gebruik een softwareprogramma om de kwaliteit van de foto te verbeteren en druk vervolgens de foto af vanaf de computer.
	Mogelijk leveren de standaardinstellingen van de printer niet de gewenste kwaliteit op.	Gebruik een softwareprogramma om de foto af te drukken met de gewenste instellingen.
De foto heeft niet het juiste formaat.	Mogelijk is het beste formaat voor de taak niet beschikbaar via het bedieningspaneel.	Gebruik een softwareprogramma om de foto te vergroten of te verkleinen, en druk vervolgens de foto af vanaf de computer.
	Mogelijk hebt u een onjuist formaat voor de taak geselecteerd.	Controleer of de juiste instelling is geselecteerd op het bedieningspaneel.

Probleem	Oorzaak	Oplossing
<p>Het apparaat kan geen afbeeldingen op de geheugenkaart bewerken, opslaan of verwijderen.</p>	<p>Het apparaat kan de geheugenkaart niet lezen.</p>	<p>Controleer of de geheugenkaart goed in de sleuf is geplaatst en het kaarttype wordt ondersteund door het apparaat. Zie Een geheugenkaart plaatsen voor meer informatie.</p> <hr/> <p>Opmerking</p> <p>Bestanden op een geheugenkaart kunnen niet worden bewerkt vanaf het bedieningspaneel. Gebruik een softwareprogramma om afbeeldingen te bewerken, te verwijderen of op te slaan.</p>
<p>Het proefdrukvel is niet gelezen door de scanner.</p>	<p>In het apparaat worden onderdelen van een andere producent dan HP gebruikt. Deze functie is getest met authentieke toner van HP en werkt daarmee optimaal (variaties in kleurarcering kunnen van invloed zijn op de prestaties).</p>	<p>Gebruik een softwareprogramma om de foto af te drukken vanaf uw computer.</p> <p>Druk foto's rechtstreeks vanaf de geheugenkaart af met behulp van het bedieningspaneel.</p> <p>Plaats HP-onderdelen in het apparaat en druk het proefdrukvel opnieuw af.</p>

Hulpprogramma's voor het oplossen van problemen

In dit gedeelte worden de hulpprogramma's beschreven waarmee u problemen met het apparaat kunt oplossen.

Apparaatpagina's en -rapporten

In dit gedeelte worden de pagina's en rapporten beschreven die u helpen bij het herkennen en oplossen van problemen met het apparaat.

Demopagina

Voer de volgende stappen uit om de demopagina af te drukken.

1. Druk op het bedieningspaneel op **MENU** tot het menu **Rapporten** verschijnt en druk vervolgens op **ENTER**.
2. Gebruik de knop **<** of **>** totdat **Demopagina** verschijnt en druk vervolgens op **ENTER**.

Configuratiepagina

De configuratiepagina geeft de huidige apparaatinstellingen en -eigenschappen weer. U kunt een configuratiepagina afdrukken via het apparaat of de HP Werkset. Voer de volgende stappen uit om de configuratiepagina via het apparaat af te drukken.

1. Op het bedieningspaneel van het apparaat drukt u op **MENU**.
2. Gebruik de knop **<** of **>** om **Rapporten** te selecteren en druk vervolgens op **ENTER**.
3. Gebruik de knop **<** of **>** om **Config-rapport** te selecteren en druk vervolgens op **ENTER**.

Zie [Configuratiepagina](#) voor meer informatie over de Configuratiepagina.

Pagina Status benodigdheden

Op de pagina Status benodigdheden kunt u zien hoe lang de printcartridges en afbeeldingsdrums van HP nog zullen meegaan. De statuspagina vermeldt ook de geschatte resterende pagina's, aantal afgedrukte pagina's en andere informatie. U kunt een pagina Status benodigdheden afdrukken via het apparaat of de HP Werkset. Voer de volgende stappen uit om af te drukken via het apparaat.

1. Druk op het bedieningspaneel van het apparaat op **MENU**.
2. Gebruik de knop **<** of **>** om **Rapporten** te selecteren en druk vervolgens op **ENTER**.
3. Gebruik de knop **<** of **>** om **Voorraadstatus** te selecteren en druk vervolgens op **ENTER**.

Zie [Pagina Status benodigdheden](#) voor meer informatie over de pagina Status benodigdheden.

Faxrapporten

In dit gedeelte worden de faxrapporten beschreven die u helpen bij het herkennen en oplossen van problemen met het apparaat.

Opmerking

Zie [Faxlogboeken en rapporten](#) voor meer informatie over faxrapporten.

Faxactiviteitenlog

Het faxactiviteitenlogboek geeft een chronologisch overzicht van de laatste 40 faxen die zijn ontvangen, verzonden of gewist en van de fouten die zijn opgetreden.

Een activiteitenlogboek afdrukken

1. Op het bedieningspaneel van het apparaat drukt u op **MENU**.
2. Gebruik de knop < of > om **Rapporten** te selecteren en druk vervolgens op **ENTER**.
3. Gebruik de knop < of > om **Activiteitenlogboek** te selecteren en druk vervolgens op **ENTER**.
4. Druk op **ENTER** om **Afdruk logboek** te selecteren. De menu-instellingen van het apparaat worden afgesloten en het logboek wordt afgedrukt.

Faxbelrapport

Een faxbelrapport is een beknopt bevestigingsrapport met de status van de laatst verzonden of ontvangen fax.

Een faxbelrapport afdrukken

1. Op het bedieningspaneel van het apparaat drukt u op **MENU**.
2. Gebruik de knop < of > om **Rapporten** te selecteren en druk vervolgens op **ENTER**.
3. Gebruik de knop < of > om **Gespreksrapport** te selecteren en druk vervolgens op **ENTER**.
4. Druk op **ENTER** om **Rapport nu afdr.** te selecteren. De menu-instellingen van het apparaat worden afgesloten en het rapport wordt afgedrukt.

Telefoonboekrapport

Een rapport van een telefoonboek bestaat uit een lijst met faxnummers die zijn toegewezen aan sneltoetsen en snelkies- en groepkiescodes.

Rapport van het telefoonboek afdrukken

1. Op het bedieningspaneel van het apparaat drukt u op **MENU**.
2. Gebruik de knop < of > om **Rapporten** te selecteren en druk vervolgens op **ENTER**.
3. Gebruik de knop < of > om **Rapport adresboek** te selecteren en druk vervolgens op **ENTER**. De menu-instellingen van het apparaat worden afgesloten en het rapport wordt afgedrukt.

Factuurcoderapport

Het factuurcoderapport is een afgedrukte lijst met alle faxfactuurcodes en het totale aantal faxen dat op elke code is gecrediteerd.

Opmerking

Als dit rapport is afgedrukt, worden alle factuurgegevens ingesteld op nul.

Een factuurcoderapport afdrukken

1. Op het bedieningspaneel van het apparaat drukt u op **MENU**.
2. Gebruik de knop **<** of **>** om **Rapporten** te selecteren en druk vervolgens op **ENTER**.
3. Gebruik de knop **<** of **>** om **Factuuroverzicht** te selecteren en druk vervolgens op **ENTER**. De menu-instellingen van het apparaat worden afgesloten en het rapport wordt afgedrukt.

HP Werkset

De HP Werkset is een toepassing die gebruikmaakt van een webbrowser. Met deze toepassing kunnen probleemoplossingstaken worden uitgevoerd.

De HP Werkset openen

Open de HP Werkset op een van de volgende manieren:

- Dubbelklik op het bureaublad van Windows op het pictogram van de HP Werkset.
- Klik in Windows achtereenvolgens op **Start, Programma's (Alle programma's** in Windows XP) en HP Werkset.

Het tabblad Problemen oplossen

De HP Werkset bevat het tabblad **Probleemoplossing** met koppelingen naar de volgende hoofdpagina's:

- **Berichten op bedieningspaneel.** Beschrijvingen van de berichten op het bedieningspaneel.
- **Storingen verhelpen.** Informatie over het opzoeken en verhelpen van papierstoringen.
- **Afdrukproblemen.** Help-onderwerpen met oplossingen voor afdrukproblemen.
- **Scanproblemen.** Help-onderwerpen met oplossingen voor scanproblemen.
- **Kopieerproblemen.** Help-onderwerpen met oplossingen voor kopieerproblemen.
- **Faxproblemen.** Help-onderwerpen met oplossingen voor faxproblemen.
- **Geheugenkaartproblemen.** Help-onderwerpen voor het oplossen van geheugenkaartproblemen.
- **Interfaceproblemen.** Help-onderwerpen met oplossingen voor netwerkproblemen.
- **Hulpprogramma's voor het oplossen van problemen.** Gebruik hulpprogramma's om het apparaat te onderhouden met behulp van een reinigingspagina of een probleemoplossingspagina voor kleur.
- **Geanimeerde demonstraties.** Bevat geanimeerde Help-demonstraties voor het apparaat.

Opmerking

De overige tabbladen van de HP Werkset kunnen nuttig zijn voor het oplossen van problemen met het apparaat. Zie [HP Werkset](#) voor meer informatie over de overige tabbladen van de HP Werkset.

Menu Service

Gebruik het menu **Service** op het bedieningspaneel voor het oplossen van problemen met het apparaat.

De fabrieksinstellingen herstellen

Wanneer u de fabrieksinstellingen herstelt, worden alle instellingen gewijzigd in de standaardinstellingen en worden de naam en het telefoonnummer in de faxkopregel gewist.

VOORZICHTIG

Als u de fabrieksinstellingen herstelt, worden de faxnummers en namen onder de sneltoetsen en snelkiescodes gewist. Pagina's die opgeslagen zijn in het geheugen, worden eveneens verwijderd. Na het herstellen van de fabrieksinstellingen wordt het apparaat opnieuw opgestart.

Zo herstelt u de fabrieksinstellingen

1. Op het bedieningspaneel van het apparaat drukt u op **MENU**.
2. Gebruik de knop **<** of **>** om **Service** te selecteren en druk vervolgens op **ENTER**.
3. Gebruik de knop **<** of **>** om **Standaardwaarden** te selecteren en druk vervolgens op **ENTER**.

Het apparaat wordt automatisch opnieuw opgestart.

De papierbaan reinigen

Het apparaat beschikt over een speciale reinigingsmodus om de papierbaan te reinigen.

Opmerking

Als u toegang hebt tot de HP Werkset, wordt u aangeraden de papierbaan te reinigen met behulp van de HP Werkset. Zie [De papierbaan reinigen](#) voor meer informatie.

De papierbaan reinigen

1. Op het bedieningspaneel van het apparaat drukt u op **MENU**.
2. Gebruik de knop **<** of **>** om **Service** te selecteren en druk vervolgens op **ENTER**.
3. Gebruik de knop **<** of **>** om **Reinigingsmodus** te selecteren en druk vervolgens op **ENTER**.

Een pagina wordt langzaam door de printer gevoerd. Gooi de pagina weg nadat de procedure is voltooid.

4. Laad gewoon papier of A4-papier wanneer dit wordt gevraagd.
5. Druk opnieuw op **ENTER** om de reinigingsprocedure te bevestigen.

Een pagina wordt langzaam door de printer gevoerd. Gooi de pagina weg nadat de procedure is voltooid.

T.30-opsporingsprot.

Gebruik een T.30-opsporingsprotocolrapport om problemen met het verzenden van faxen op te lossen.

Een T.30-opsporingsprotocolrapport afdrukken

Gebruik het apparaat om een fax te verzenden of gebruik een ander faxtoestel om een fax te verzenden naar het apparaat. Druk vervolgens een T.30-opsporingsrapport af nadat de fax is afgedrukt.

1. Op het bedieningspaneel van het apparaat drukt u op **MENU**.
2. Gebruik de knop < of > om **Service** te selecteren en druk vervolgens op **ENTER**.
3. Gebruik de knop < of > om **T.30 afdrukken** te selecteren en druk vervolgens op **ENTER**.

De menu-instellingen van het apparaat worden afgesloten en de rapporten worden afgedrukt.

Hierna vindt u een beschrijving van een aantal kolomkoppen van het rapport:

- **Datum** en **Tijd** geven het beginpunt van de fax aan.
- **Type** is het type faxactiviteit: verzenden of ontvangen.
- **Identificatie** is het telefoonnummer waarnaar de fax is verzonden.
- **Resultaat** geeft de status van de fax aan:
 - 'OK' betekent dat de fax volledig is verzonden.
 - Faxen met de vermelding 'In de wachtrij' staan in het geheugen of worden afgedrukt.
 - Een foutcode betekent dat het apparaat mogelijk moet worden nagekeken. Neem contact op met de klantenondersteuning van HP. (Zie [Service en ondersteuning](#) of de brochure in de verpakking van de printer.)

Het display op het bedieningspaneel geeft zwarte regels of punten weer of is leeg.

VOORZICHTIG

Door statische elektriciteit kunnen onverwachte zwarte regels of punten in het display op het bedieningspaneel verschijnen. Raak het display niet aan als er kans bestaat dat u statische elektriciteit hebt verzameld (bijv. door op de vloerbedekking te lopen in een omgeving met weinig vochtigheid).

Is het apparaat blootgesteld aan een elektrisch of magnetisch veld?

Onverwachte lijnen of punten kunnen in het display op het bedieningspaneel verschijnen, of het display kan helemaal leeg zijn als het apparaat is blootgesteld aan een elektrisch of magnetisch veld. Probeer het probleem met één van de volgende procedures op te lossen:

1. Schakel het apparaat uit.
2. Verwijder het apparaat uit het elektrisch of magnetisch veld.
3. Schakel het apparaat weer in.

A

Accessoires en bestelinformatie

De volgende lijst met accessoires was bijgewerkt ten tijde van deze druk. Bestelinformatie en beschikbaarheid van de onderdelen kan veranderen tijdens de levensduur van het apparaat. Ga voor de meest recente bestelinformatie naar:

- Noord-Amerika: <http://www.hp.com/go/ordersupplies-na>
- Europa en Midden-Oosten: <http://www.hp.com/go/ordersupplies-emea>
- Voor landen/regio's in Azië/Oceanië: <http://www.hp.com/go/ordersupplies-ap>
- Latijns-Amerika: <http://www.hp.com/go/ordersupplies-la>

Benodigdheden

Productnaam	Omschrijving	Artikelnummer
Zwarte printcartridge	Levensduur van 5.000 pagina's bij 5 procent dekking.	Q3960A
Cyaan printcartridge	Levensduur van 4.000 pagina's bij 5 procent dekking.	Q3961A
Gele printcartridge	Levensduur van 4.000 pagina's bij 5 procent dekking.	Q3962A
Magenta printcartridge	Levensduur van 4.000 pagina's bij 5 procent dekking.	Q3963A
Cyaan inktpatroon	Levensduur van 2.000 pagina's bij 5 procent dekking.	Q3971A
Gele inktpatroon	Levensduur van 2.000 pagina's bij 5 procent dekking.	Q3972A
Magenta inktpatroon	Levensduur van 2.000 pagina's bij 5 procent dekking.	Q3973A
Afbeeldingsdrum	Levensduur Imaging drum is 20.000 pagina's bij alleen afdrukken in zwart-wit en 5.000 pagina's bij afdrukken in kleur. Gemiddelde levensduur 6.000 tot 8.000 pagina's.	Q3964A

Geheugen

Productnaam	Omschrijving	Artikelnummer
Geheugenupgrades (DIMM's)	Het standaardgeheugen van 96 MB in het apparaat kan worden uitgebreid tot 224 MB met behulp van de extra DIMM-sleuf. 32 MB	C7845A
Geheugenupgrades (DIMM's)	64 MB	C9680A
Geheugenupgrades (DIMM's)	128 MB	C9121A
Letertype-DIMM (100-pins)	U kunt een ROM met taalletertypen van 8 MB in de DIMM-sleuf plaatsen.	Ga naar http://www.hp.com voor een overzicht en het bestellen van beschikbare DIMM's.

Kabels en interfaceaccessoires

Productnaam	Omschrijving	Artikelnummer
USB-kabel	2 meter standaardconnector voor USB-compatibele apparatuur	C6518A

Accessoires voor papierverwerking

Productnaam	Omschrijving	Artikelnummer
Optionele lade 2	Lade voor 250 vel voor standaardformaat. Er kan slechts één lade voor 250 vel worden geïnstalleerd.	Q3952A

Papier en overige afdrukmaterialen

Opmerking

Inkjetpapier wordt niet aanbevolen voor dit apparaat.

Productnaam	Omschrijving	Artikelnummer
HP LaserJet-papier	Premium HP-papier voor gebruik met HP LaserJet-printers.	HPJ1124 (Letter)
HP Premium Choice LaserJet-papier	HP-bankpost met een gewicht van 120,32 g/m ²	HPU1132 (Letter)
HP Omslagpapier	HP-papier met een gewicht van 200 g/m ² (75-lb omslag). Gebruik dit voor het afdrucken van briefkaarten en omslagbladen voor documenten.	Q2413A (Letter) 100 vel
HP-afdrukpapier	HP-papier voor gebruik met HP LaserJet-printers.	HPP1122 (Letter)
HP multi-purpose papier	HP-papier voor verschillend gebruik.	HPM1120 (Letter)
HP dik LaserJet-papier	Stevig papier met satijnen afwerking. Dit papier scheurt niet en is bestand tegen weersinvloeden. Gebruik dit voor documenten waarbij duurzaamheid en een lange levensduur vereist zijn.	Q1298A (Letter)
HP hoogglanzend laserpapier	Hoogglanscoating aan beide zijden. Gebruik dit voor brochures, foto's en als een hoogglanzende afwerking is vereist.	Q2419A (Letter) 200 vel
HP zachtglanzend laserpapier	Satijnglanscoating aan beide zijden. 105 g/m ²	Q2415A (Letter) 500 vel
HP Color LaserJet-transparanten	Gebruik kleurentransparanten om volledig af te drukken in kleur.	C2934A (Letter) 50 vel
HP-laserpapier voor brochures, mat	Hoge graad van ondoorschijnendheid voor dubbelzijdig afdrucken zonder doorschijnen, 20 kg.	Q6543A (Letter) 150 vel
HP Foto- en imaginglaserpapier, glanzend	Hoogcontrasterende glanzende afwerkingslaag, 14,5 kg.	Q6545A (Letter) 200 vel
HP Foto- en imaginglaserpapier, mat	Hoogcontrasterende matte afwerkingslaag, 23,59 kg.	Q6549A (Letter) 100 vel

Productnaam	Omschrijving	Artikelnummer
HP-laserpapier voor presentaties, zachtglanzend	Felwit voor een beter contrast, 14,5 kg.	Q6541A (Letter) 200 vel

Door de gebruiker te vervangen onderdelen

Productnaam	Omschrijving	Artikelnummer
Fuser	Vervangen wanneer de afdrukkwaliteit niet optimaal is na reiniging van de engine en u alle maatregelen hebt getroffen om het probleem op te lossen. (Zie Het apparaat reinigen en Afdrukproblemen .)	Neem contact op met de klantenondersteuning van HP om onderdelen te bestellen.
Scheidingskussen en papierrollen	Vervangen wanneer het apparaat meerdere vellen of geen vellen oppakt. Het probleem is niet opgelost door ander papier te gebruiken.	Neem contact op met de klantenondersteuning van HP om onderdelen te bestellen.
Automatische documentinvoer (ADI)	Vervangen als de ADI is beschadigd of niet goed werkt.	Neem contact op met de klantenondersteuning van HP om onderdelen te bestellen.

Aanvullende documentatie

Een hard copy van deze gebruikershandleiding is in de volgende talen beschikbaar.

Gebruikershandleidingen

Taal	Artikelnummer
Engels	Q3948-90901
Chinees (vereenvoudigd)	Q3948-90915
Tsjechisch	Q3948-90902
Deens	Q3948-90903
Nederlands	Q3948-90904
Fins	Q3948-90905
Frans	Q3948-90906
Duits	Q3948-90907
Hongaars	Q3948-90908
Italiaans	Q3948-90909
Koreaans	Q3948-90910
Noors	Q3948-90911
Pools	Q3948-90912
Portugees	Q3948-90913
Russisch	Q3948-90914
Spaans (Castiliaans)	Q3948-90916
Zweeds	Q3948-90917
Thais	Q3948-90919
Chinees (traditioneel)	Q3948-90918
Turks	Q3948-90920

B

Service en ondersteuning

Beperkte garantie van Hewlett-Packard

HP-PRODUCT
HP Color LaserJet 2820/2830/2840 all-in-one

DUUR VAN DE BEPERKTE GARANTIE
Een jaar beperkte garantie

HP garandeert u, de eindgebruiker en klant, dat de HP-hardware en -accessoires vanaf de datum van aankoop voor de duur van bovengenoemde garantieperiode vrij zullen zijn van materiaal- en constructiefouten. Indien HP gedurende de garantieperiode van dergelijke defecten in kennis wordt gesteld, zal HP de defecte producten naar eigen goeddunken laten repareren of vervangen. Vervangende producten kunnen nieuwe producten zijn of producten waarvan de prestaties gelijk zijn aan die van nieuwe producten.

HP garandeert het uitblijven van problemen met de programmeeropdrachten van de software van HP vanaf de datum van aankoop gedurende bovengenoemde periode, als gevolg van materiaaldefecten of werkzaamheden, mits de software naar behoren wordt geïnstalleerd en gebruikt. Indien HP gedurende de garantieperiode van dergelijke defecten in kennis wordt gesteld, zal HP de software die de programmeeropdrachten niet uitvoert als gevolg van genoemde defecten vervangen.

HP biedt geen garantie voor een ononderbroken en probleemloze werking van HP-producten. Indien HP niet in staat is om defecte producten die onder de garantie vallen binnen afzienbare tijd te repareren of te vervangen, hebt u recht op terugbetaling van de verkoopprijs nadat u het product per ommegaande hebt geretourneerd.

HP-producten bevatten mogelijk hervervaardigde onderdelen of onderdelen die reeds een aantal keer zijn gebruikt, waarvan de prestaties gelijk zijn aan die van nieuwe onderdelen.

De garantie heeft geen betrekking op defecten die het resultaat zijn van (a) onjuist of onvoldoende onderhoud of kalibreren, (b) niet door HP geleverde software, interfacing, onderdelen of benodigdheden, (c) onbevoegde aanpassingen of verkeerd gebruik, (d) gebruik buiten de beschreven omgevingspecificaties voor het product of (e) onjuiste voorbereiding of slecht onderhoud van de locatie.

GENOEMDE GARANTIES ZIJN EXCLUSIEF, VOOR ZOVER TOEGESTAAN DOOR TOEPASSELIJKE WETGEVING, EN ER WORDEN GEEN ANDERE SCHRIFTELIJKE NOCH MONDELINGE DANWEL IMPLICIETE GARANTIES VERSTREKT. HP AANVAARDT MET NAME GEEN IMPLICIETE GARANTIES VAN VERKOOPBAARHEID, AANVAARDBARE KWALITEIT OF GESCHIKTHEID VOOR EEN BEPAALD DOEL. Sommige landen/regio's, staten en provincies staan geen beperkingen toe van de lengte van stilzwijgende garantiebepalingen, zodat het mogelijk is dat de bovengenoemde beperking of uitsluiting niet op u van toepassing is. Deze garantie biedt u specifieke wettelijke rechten en het is mogelijk dat u nog andere rechten geniet die van land/regio tot land/regio, staat tot staat of van provincie tot provincie kunnen verschillen. De beperkte garantie van HP is geldig in elk land/elke regio of elke locatie waar HP ondersteuningsdiensten voor dit product heeft en waar HP dit product heeft uitgebracht. Het niveau van garantieservice dat u ontvangt kan variëren door lokale bepalingen. Vorm, geschiktheid of functies zullen door HP niet worden aangepast om het product te laten werken in een land/regio waar het product conform de wet of voorschriften niet voor is bedoeld.

VOOR ZOVER TOEGESTAAN DOOR LOKALE WETGEVING, ZIJN DE RECHTSMIDDELEN IN DEZE GARANTIEVERKLARING UW ENIGE EN EXCLUSIEVE RECHTSMIDDELEN. BEHALVE ZOALS HIERBOVEN OMSCHREVEN, ZAL HP IN GEEN GEVAL AANSPRAKELIJK ZIJN VOOR HET VERLIES VAN GEGEVENS OF VOOR DIRECTE, UITZONDERLIJKE OF INCIDENTELE SCHADE, GEVOLGSCHADE (MET INBEGRIJ VAN WINSTDERVING) OF ANDERE SCHADE, ONGEACHT HET FEIT OF DEZE SCHADE BERUST OP CONTRACT, BENADELING OF ANDERSZIJDS. In sommige landen/regio's, staten en provincies is de uitsluiting van of beperking van incidentele schade of gevolgschade niet geldig, zodat het mogelijk is dat de voorgaande beperking of uitsluiting niet op u van toepassing is.

DE GARANTIEBEPALINGEN IN DEZE VERKLARING VORMEN BEHALVE VOOR ZOVER BEPERKT TOT WAT WETTELIJK IS TOEGESTAAN GEEN UITSLUITING, BEPERKING OF AANPASSING VAN DE WETTELIJKE RECHTEN DIE VAN TOEPASSING ZIJN OP DIT PRODUCT MAAR ZIJN EEN AANVULLING DAAROP.

Beperkte garantie printcartridges en imaging drums

Dit HP-product is gegarandeerd vrij van materiaal- en constructiefouten.

Deze garantie is niet van toepassing op producten die (a) opnieuw zijn gevuld, gereviseerd zijn, opnieuw gefabriceerd zijn, of defect zijn geraakt door een ondeskundige technische ingreep, (b) problemen ondervinden als gevolg van verkeerd gebruik, onjuiste opslagomstandigheden of gebruik buiten de aangegeven omgevingspecificaties voor de printer of (c) slijtage vertonen als gevolg van gewoon gebruik.

Voor service onder de garantie moet u het product terugzenden naar de winkel waar u het hebt gekocht (met een beschrijving van het probleem en voorbeelden van afdrucken) of contact op te nemen met HP-klantenondersteuning. HP beslist vervolgens of defecte producten worden vervangen of vergoed.

VOOR ZOVERRE TOEGESTAAN DOOR DE NATIONALE WETGEVING ZIJN BOVENGENOEMDE GARANTIEBEPALINGEN DE ENIGE GELDENDE BEPALINGEN EN ZIJN GEEN ANDERE MONDELINGE OF SCHRIFTELIJKE, IMPLICIETE OF UITDRUKKELIJKE GARANTIES OF BEPALINGEN VAN TOEPASSING. HP DOET UITDRUKKELIJK AFSTAND VAN IMPLICIETE GARANTIEVERKLARINGEN OF BEPALINGEN MET BETREKKING TOT VERKOOPBAARHEID, BEVREDIGENDE KWALITEIT EN GESCHIKTHEID VOOR EEN BEPAALD DOEL.

VOOR ZOVER TOEGESTAAN DOOR DE PLAATSELIJKE WETGEVING ZIJN HP OF ZIJN LEVERANCIERS IN GEEN GEVAL AANSPRAKELIJK VOOR DIRECTE, SPECIALE OF INCIDENTELE SCHADE OF GEVOLGSCHADE (MET INBEGRIJ VAN VERLIES VAN WINST OF GEGEVENS) OF ANDERE SCHADE, ONTSTAAN DOOR CONTRACT, ONRECHTMATIGE DAAD OF ANDERSZINS.

DE GARANTIEBEPALINGEN IN DEZE VERKLARING VORMEN BEHALVE VOOR ZOVER BEPERKT TOT WAT WETTELIJK IS TOEGESTAAN, GEEN UITSLUITING, BEPERKING OF AANPASSING VAN DE WETTELIJKE RECHTEN DIE VAN TOEPASSING ZIJN OP DIT PRODUCT, MAAR ZIJN EEN AANVULLING DAAROP.

Beperkte garantie voor Color LaserJet Image Fuser Kit en Image Transfer Kit

Dit HP-product is gegarandeerd vrij van fouten in materiaal en vakmanschap totdat op het bedieningspaneel wordt aangegeven dat de levensduur van de printer bijna voorbij is.

Deze garantie is niet van toepassing op producten die (a) opnieuw zijn gereviseerd, opnieuw zijn gefabriceerd of defect zijn geraakt door een ondeskundige technische ingreep, (b) problemen ondervinden als gevolg van verkeerd gebruik, onjuiste opslagomstandigheden of gebruik buiten de aangegeven omgevingspecificaties voor de printer of (c) slijtage vertonen als gevolg van gewoon gebruik.

Voor service onder de garantie moet u het product terugzenden naar de winkel waar u het hebt gekocht (met een beschrijving van het probleem en voorbeelden van afdrukken) of contact op te nemen met de HP-klantenservice. HP beslist vervolgens of defecte producten worden vervangen of vergoed.

VOOR ZOVERRE TOEGESTAAN DOOR DE NATIONALE WETGEVING ZIJN BOVENGENOEMDE GARANTIEBEPALINGEN DE ENIGE GELDENDE BEPALINGEN EN ZIJN GEEN ANDERE MONDELINGE OF SCHRIFTELIJKE, IMPLICIETE OF UITDRUKKELIJKE GARANTIES OF BEPALINGEN VAN TOEPASSING. HP DOET UITDRUKKELIJK AFSTAND VAN IMPLICIETE GARANTIEVERKLARINGEN OF BEPALINGEN MET BETREKKING TOT VERKOOPBAARHEID, BEVREDIGENDE KWALITEIT EN GESCHIKTHEID VOOR EEN BEPAALD DOEL.

VOOR ZOVER TOEGESTAAN DOOR DE LOKALE WETGEVING, KUNNEN HP EN ZIJN LEVERANCIERS IN GEEN GEVAL AANSPRAKELIJK WORDEN GESTELD VOOR DIRECTE, SPECIALE OF INCIDENTELE SCHADE, GEVOLGSCHADE (WAARONDER INKOMSTENDERVENING EN GEGEVENSVERLIES) NOCH VOOR ANDERE SCHADE, ONGEACHT HET FEIT OF DIT IS VASTGELEGD IN SCHADEOVEREENKOMSTEN, WETTELIJKE REGELGEVING, JURISPRUDENTIE OF ANDERE REGELGEVING.

TENZIJ WETTELIJK TOEGESTAAN, VORMEN DE GARANTIEBEPALINGEN IN DEZE VERKLARING GEEN UITSLUITING, BEPERKING, WIJZIGING OF TOEVOEGING VAN DE WETTELIJK VERPLICHTE RECHTEN DIE VAN TOEPASSING ZIJN OP DE VERKOOP VAN HET PRODUCT AAN U.

Informatie over service en ondersteuning

HP verschaft over de gehele wereld diverse opties voor service en ondersteuning. De beschikbaarheid van deze programma's varieert, afhankelijk van uw locatie.

Onderhoudsovereenkomsten van HP

HP beschikt over verschillende soorten onderhoudsovereenkomsten die beantwoorden aan diverse ondersteuningsbehoeften. Onderhoudsovereenkomsten behoren niet bij de standaardgarantie. Ondersteuningservices variëren per locatie. Neem contact op met de klantenondersteuning van HP om te bepalen welke service voor u beschikbaar is en voor meer informatie over onderhoudsovereenkomsten. Normaal gesproken heeft het apparaat de volgende onderhoudsovereenkomsten:

Overeenkomsten voor service op locatie

Om u de ondersteuning te geven die het beste met uw behoeften overeenkomt, heeft HP overeenkomsten voor service op locatie met twee responstijden:

Prioriteitsservice op locatie

Met deze overeenkomst verleent HP binnen 4 uur service bij de klant wanneer het verzoek binnen de normale werktijden van HP is gedaan.

Service op de volgende dag op locatie

Deze overeenkomst biedt ondersteuning op de werkdag na de dag waarop een verzoek om service is ontvangen. Service buiten normale uren en het normale servicegebied van HP is verkrijgbaar voor de meeste overeenkomsten (tegen extra kosten).



Specificaties van apparaat

Afmetingen en gewicht

Product	Hoogte	Diepte	Breedte	Gewicht
HP Color LaserJet 2820 all-in-one en HP Color LaserJet 2830 all-in-one	523 mm	518 mm	497 mm	26,7 kg
HP Color LaserJet 2840 all-in-one met lade 2 (250 vel)	570 mm	518 mm	497 mm	29,3 kg

Specificaties benodigheden

Levensduur imaging drum (gebaseerd op 5 procent dekking)	20.000 pagina's bij afdrucken alleen in zwart-wit. 5.000 pagina's bij afdrucken in kleur. 6.000 tot 8.000 pagina's is de gemiddelde levensduur
Levensduur inktpatroon (gebaseerd op 5 procent dekking)	Zwart: 5.000 pagina's Geel, cyaan en magenta: 2000 pagina's elk (HP Color LaserJet 2820 all-in-one) Geel, cyaan en magenta: 4000 pagina's elk (HP Color LaserJet 2830 all-in-one en HP Color LaserJet 2840 all-in-one)

Stroomvoorzieningspecificaties

Optie	Modellen van 110 V	Modellen van 220 V
Stroomvereisten	110-127 V (+/- 10%)	220-240 V (+/- 10%)
	50/60 Hz (+/- 2 Hz)	50/60 Hz (+/- 2 Hz)
Energieverbruik (normaal)		
Tijdens afdrucken (kleur)	224 W (gemiddeld)	217 W (gemiddeld)

Stroomvoorzieningspecificaties (vervolg)

Optie	Modellen van 110 V	Modellen van 220 V
Tijdens afdrukken (zwart-wit) 400 W (gemiddeld) 400 W (gemiddeld)	400 W (gemiddeld)	400 W (gemiddeld)
In stand-by	20 W (gemiddeld)	20 W (gemiddeld)
Uit	0 W (gemiddeld)	0 W (gemiddeld)
Warmteproductie		
Niet actief	64 BTU/uur	64 BTU/uur

VOORZICHTIG

De stroomvereisten zijn gebaseerd op het land/regio waar het apparaat wordt verkocht. Verander niets aan de ingestelde spanning. Veranderingen kunnen leiden tot beschadiging van het apparaat en tot het vervallen van de garantie.

Omgevingsspecificaties

	Aanbevolen ¹	Bedrijf ¹	Opslag ¹
(apparaat en printcartridge) Temperatuur	20° tot 27° C (68° tot 81° F)	15° tot 32,5° C (59° tot 90,5° F)	0° tot 40° C (32° tot 104° F)
Relatieve luchtvochtigheid	20 tot 70 procent	10 tot 80 procent	95 procent of minder

¹Waarden kunnen worden gewijzigd. Zie <http://www.hp.com/support/clj2800series> voor actuele informatie.

Geluidsniveau(HP Color LaserJet 2820/2830/2840 all-in-one)

Geluidsniveau	Gedefinieerd door ISO 9296 ¹
Afdrukken (20 ppm)	$L_{WA_d} = 6.6$ Bels (A) [66 dB (A)]
SPL-positie omstander ten opzichte van geluidsbron	Gedefinieerd door ISO 9296 ¹
Afdrukken (20 ppm)	$L_{pA_m} = 52$ dB(A)

¹Geluidswaarden onder voorbehoud van wijzigingen. Zie <http://www.hp.com/support/clj2800series> voor actuele informatie.

D

Informatie over wettelijke voorschriften

Inleiding

Dit gedeelte bevat de volgende overheidsinformatie:

- [Telephone Consumer Protection Act \(Verenigde Staten\)](#)
- [IC CS-03-vereisten](#)
- [EU-verklaring inzake telecomgebruik](#)
- [Telecomverklaring Nieuw Zeeland](#)
- [Milieuvriendelijk productiebeleid](#)
- [Conformiteitsverklaring](#) (HP Color LaserJet 2820 all-in-one)
- [Conformiteitsverklaring](#) (HP Color LaserJet 2830 all-in-one en HP Color LaserJet 2840 all-in-one)
- [Land-/regiospecifieke veiligheidsvoorschriften](#)

Telephone Consumer Protection Act (Verenigde Staten)

Op grond van de 'Telephone Consumer Protection Act' van 1991 is het eenieder verboden een computer of ander elektronisch apparaat, zoals een faxapparaat, te gebruiken voor het verzenden van berichten, tenzij zo'n bericht duidelijk aan de boven- of onderzijde van elke verzonden pagina of op de eerste pagina van de verzending de datum en tijd bevat en een aanduiding van het bedrijf, de organisatie of persoon die het bericht verzendt, alsmede het telefoonnummer van het verzendapparaat of van het bedrijf, de organisatie of de persoon. (Het verstrekte telefoonnummer mag geen 900-nummer zijn of enig ander nummer waarvoor de kosten hoger zijn dan de lokale of interlokale gesprekskosten.) Raadpleeg [De faxinstellingen opgeven](#) als u deze informatie in uw fax wilt programmeren.

IC CS-03-vereisten

Kennisgeving: de label van Industry Canada geeft aan dat de apparatuur gecertificeerd is. Deze certificering betekent dat de apparatuur voldoet aan bepaalde veiligheids- en werkingseisen voor telecomnetwerken, zoals voorgeschreven in de daarvoor bestemde documenten voor technische vereisten voor terminalapparatuur (Terminal Equipment Technical Requirement Documents). Het departement garandeert niet dat de apparatuur functioneert zoals de gebruiker wil. Voordat u de apparatuur installeert, moet u er zeker van zijn dat het mag worden aangesloten op de voorzieningen van het plaatselijke telecombedrijf. De apparatuur moet bovendien worden geïnstalleerd volgens een geaccepteerde aansluitingswijze. De klant moet zich ervan bewust zijn dat de werking in bepaalde situaties verminderd kan zijn, ook al is voldaan aan de bovenstaande voorwaarden. Reparaties aan gecertificeerde apparatuur moeten worden gecoördineerd door een vertegenwoordiger die is aangewezen door de leverancier. Als de gebruiker reparaties of aanpassingen aan de apparatuur heeft gemaakt of als de apparatuur gebrekkig functioneert, kan het telecombedrijf de gebruiker vragen de verbinding van de apparatuur met het netwerk te verbreken. Gebruikers moeten er voor hun eigen bescherming voor zorgen dat de elektronische grondverbindingen van de energievoorziening, de telefoonlijnen en het interne metalen waterleidingnet, voor zover aanwezig, op elkaar zijn aangesloten. Deze voorzorgsmaatregel kan met name belangrijk zijn in landelijke gebieden.

VOORZICHTIG

Gebruikers mogen deze verbindingen niet zelf maken, maar moeten contact opnemen met de daarvoor bestemde instantie of installateur, voor zover noodzakelijk. Het REN-nummer (Ringer Equivalence Number) van dit apparaat is 0.7.

Kennisgeving: met het REN-nummer dat aan elk terminalapparaat is toegewezen, wordt het maximale aantal terminals aangegeven dat op een telefooninterface mag worden aangesloten. De afsluiting op een interface kan bestaan uit elke combinatie van apparaten, met als enige restrictie dat het totale, gecombineerde REN-nummer van alle apparaten niet groter is dan vijf (5.0). De standaardaansluitingscode (type telefoonaansluiting) voor apparatuur met een rechtstreekse aansluiting op het telefoonnetwerk is CA11A.

EU-verklaring inzake telecomgebruik

Dit product moet worden aangesloten op de analoge Public Switched Telecommunication Networks (PSTN) van EEG-landen/-regio's. Het voldoet aan de vereisten van EU R&TTE Directive 1999/5/EC (Annex II) en is voorzien van het bijbehorende CE-keurmerk. Raadpleeg voor meer informatie de Conformiteitsverklaring die door de fabrikant in een ander gedeelte van deze handleiding is opgenomen. Door verschillen tussen PSTN's in de verschillende landen/regio's is het echter niet mogelijk onvoorwaardelijk te garanderen dat het product op elk PSTN-aansluitpunt naar behoren functioneert. Netwerkcompatibiliteit hangt af van de selectie van de juiste instelling door de gebruiker voorafgaand aan de aansluiting op de PSTN. Volg de instructies in de gebruikershandleiding. Neem voor vragen over netwerkcompatibiliteit contact op met de leverancier van uw apparaat of de helpdesk van HP in uw land/regio. Uw lokale PSTN-beheerder kan extra eisen stellen voor aansluiting op een PSTN-aansluitpunt.

Telecomverklaring Nieuw Zeeland

Het verlenen van een Telepermit voor apparatuur geeft alleen aan dat Telecom heeft geaccepteerd dat het item voldoet aan de minimale eisen voor aansluiting op haar netwerk. Het betekent niet dat het product door Telecom wordt goedgekeurd en biedt ook geen enkele garantie. Het biedt bovenal geen garantie dat een item in alle opzichten correct functioneert in combinatie met een ander item met een Telepermit van een andere versie of ander model. Ook betekent het niet dat het product compatibel is met alle netwerkdiensten van Telecom.

Met dit apparaat is het wellicht niet mogelijk om op een efficiënte manier door te schakelen naar een ander apparaat op dezelfde lijn.

Dit apparaat mag niet worden ingesteld voor automatische oproepen naar de Telecom "111" Emergency Service.

Milieuvriendelijk productiebeleid

Ozon-productie

Dit apparaat produceert vrijwel geen ozongas (O₃).

Energieverbruik

Dit product voldoet aan de normen van ENERGY STAR®, een vrijwillig programma dat is opgezet om de ontwikkeling van energiebesparende kantoorproducten te bevorderen.



ENERGY STAR is een in de Verenigde Staten gedeponeerd servicemerk van de Amerikaanse Environmental Protection Agency. Als partner van ENERGY STAR® heeft Hewlett-Packard Company bepaald dat dit product voldoet aan de richtlijnen van ENERGY STAR® voor efficiënt energieverbruik. Zie <http://www.energystar.gov> voor meer informatie.

Papierverbruik

Doordat dit product over handmatige duplexmogelijkheden [dubbelzijdig afdrukken, raadpleegt u [Dubbelzijdig afdrukken \(handmatig dubbelzijdig afdrukken\)](#)] en N-per-vel afdrukken [meerdere pagina's op één vel papier afdrukken, zie [Meerdere pagina's op één vel afdrukken \(N-per-vel\)](#)] beschikt, kan papier worden bespaard en daardoor de vraag naar natuurlijke hulpbronnen worden verminderd.

Plastics

Kunststof onderdelen die zwaarder zijn dan 25 gram zijn in overeenstemming met internationale normen voorzien van een markering. Hierdoor kunnen deze onderdelen aan het einde van de levensduur van het product gemakkelijk worden herkend en gebruikt voor recycling.

HP LaserJet afdrukbenodigdheden

In vele landen/regio's kunnen de onderdelen voor afdrukken (zoals printcartridges, imaging drums) naar HP worden teruggestuurd via het HP Printing Supplies Returns and Recycling Program. Dit gemakkelijke, gratis retourneringsprogramma is beschikbaar in meer dan 48 landen/regio's. Meer informatie en instructies vindt u in verschillende talen in elke nieuwe verpakking van printcartridges en andere afdrukbenodigdheden voor de HP LaserJet.

Informatie over het HP Printing Supplies Returns and Recycling Program

Sinds 1990 zijn er in het kader van het HP Printing Supplies Returns and Recycling Program miljoenen gebruikte HP LaserJet-printcartridges ingezameld die anders op vuilnisbelten zouden zijn beland. De HP LaserJet printcartridges en andere afdrukbenodigdheden worden ingezameld en verzonden naar partners die de cartridges demonteren. Na een grondige kwaliteitscontrole worden geselecteerde onderdelen verzameld voor hergebruik in nieuwe cartridges. De resterende materialen worden gescheiden en worden omgezet in ruwe materialen waarmee nuttige producten worden gemaakt in andere bedrijfstakken.

Inzameling in de VS

Om het milieu zo min mogelijk te belasten, streeft HP naar een retourneringssysteem waarbij zo veel mogelijk gebruikte cartridges en benodigdheden tegelijkertijd worden geretourneerd. Stop twee of meer cartridges in één, vooraf gefrankeerde, geadresseerde verpakking met UPS-label die zich in het pakket bevindt. Voor meer informatie in de V.S. kunt u 800-340-2445 bellen of de HP Printing Supplies Returns and Recycling Program website bezoeken op: <http://www.hp.com/go/recycle>.

Inzameling buiten de V.S.

Als u niet in de Verenigde Staten woont, kunt u contact opnemen met uw lokale HP-vestiging of naar de website <http://www.hp.com/go/recycle> gaan voor meer informatie over het HP Printing Supplies Returns and Recycling Program.

Papier

Deze printer is geschikt voor kringlooppapier wanneer het papier voldoet aan de richtlijnen die zijn uiteengezet in de *HP LaserJet Printer Family Print Media Guide*. Ga naar <http://www.hp.com/support/ljpaperguide> om deze handleiding in PDF-indeling downloaden. Dit product is geschikt voor het gebruik van gerecycleerd papier volgens de norm DIN 19309.

Materiaalbeperkingen

Dit HP-product bevat kwik in de fluorescerende lamp of scanner, waarvoor mogelijk speciale verwerking is vereist aan het einde van de gebruiksduur.

Dit HP-product bevat lood in soldeersel, waarvoor mogelijk speciale verwerking vereist is aan het eind van de gebruiksduur.

Dit HP-product bevat een batterij, waarvoor mogelijk speciale verwerking is vereist aan het einde van de gebruiksduur.

Type:	LCM (lithium, koolstof, monofluoride; vaste knoopcel)
Gewicht:	circa 1 gram
Plaats:	op de formatter van pc-kaart (één batterij per product)
Door gebruiker te verwijderen:	Nee

Voor informatie over recycling kunt u contact opnemen met <http://www.hp.com/go/recycle>, met plaatselijke autoriteiten of met de Electronics Industries Alliance: <http://www.eiae.org>.

Nederlands

Toepassing: De batterij wordt gebruikt als reserve-energiebron voor de tijd klok (die wordt gebruikt voor het faxgedeelte van het apparaat).

Locatie van de batterij: De batterij wordt bij de fabricage/distributie van het product op de formatter gesoldeerd.

Voorschriften:

- Richtlijn van de Europese Unie met betrekking tot batterijen: Deze batterij komt niet in aanmerking voor de richtlijnen.
- Bijzondere bepaling A45 voor UN-standaard: Deze batterij is een niet-gevaarlijk artikel.

Levensduur: De batterij is ontworpen om minstens even lang mee te gaan als het product.

Batterijfabrikanten: Rayovac, Madison, WI, USA; and Panasonic, Secaucus, NJ, USA.

Het ontwerp en de specificaties kunnen zonder kennisgeving worden gewijzigd.



Taiwan



廢電池請回收

Conformiteitsverklaring

Conformiteitsverklaring

volgens ISO/IEC-richtlijn 22 en EN 45014

Naam fabrikant: Hewlett-Packard Company
Adres fabrikant: 11311 Chinden Boulevard,
Boise, Idaho 83714-1021, USA

verklaart dat het product

Naam product: HP Color LaserJet 2820 all-in-one
Modelnummer ³⁾: BOISB-0305-00
Productopties: ALLE

voldoet aan de volgende productspecificaties:

Veiligheid: IEC 60950:1999 / EN60950: 2000
IEC 60825-1:1993 + A1:1996 + A2:2001 / EN 60825-1:1994 + A11:1996 + A2:2001 (Klasse 1 Laser/LED-product)
GB4943-1995

EMC: CISPR 22:1998 / EN 55022:1998 - Klasse B¹⁾
EN 61000-3-2:2000
EN 61000-3-3:1995\A1:2001
EN 55024:1998\A1:2001
FCC Titel 47 CFR, Deel 15 Klasse B²⁾ / ICES-003, Uitgave 3/ GB9254-1998

Aanvullende informatie:

Het product voldoet aan de vereisten van EMC Directive 89/336/EEC, Low Voltage Directive 73/23/EEC en is voorzien van het bijbehorende CE-keurmerk.

1) Het product is getest in een normale configuratie met Personal Computers van Hewlett-Packard. Product getest volgens standaard met uitzondering van Clausule 9.5, die nog niet effectief is.

2) Dit apparaat voldoet aan Deel 15 van de FCC-voorschriften. De werking van het apparaat is onderhevig aan de volgende twee voorwaarden: (1) het apparaat mag geen schadelijke interferentie veroorzaken en (2) het apparaat moet alle ontvangen interferentie, inclusief interferentie die mogelijk een ongewenste werking van het apparaat tot gevolg heeft, goed kunnen verwerken.

3) Om te voldoen aan de wetgeving, is aan dit project een wettelijk modelnummer toegekend. Dit nummer moet niet worden verward met de merknaam of het productnummer.

Boise, Idaho , USA

1 december 2004

Alleen voor aangelegenheden m.b.t.voorschriften:

Contactpersoon in Australië: Product Regulations Manager, Hewlett-Packard Australia Ltd.,, 31-41 Joseph Street, Blackburn, Victoria 3130, Australië

Contactpersoon Europa: Uw plaatselijke verkoop- en servicekantoor van Hewlett Packard of Hewlett Packard GmbH, Department HQ-TRE / Standards Europe., Herrenberger Strasse 140, , D-71034, Böblingen (FAX: +49-7031-14-3143)

Contactpersoon V.S.: Product Regulations Manager, Hewlett-Packard Company,, PO Box 15, Mail Stop 160, Boise, Idaho 83707-0015, (Tel.: 208-396-6000)

Conformiteitsverklaring

Conformiteitsverklaring

volgens ISO/IEC Guide 22 en EN 45014

Naam fabrikant: Hewlett-Packard Company
Adres fabrikant: 11311 Chinden Boulevard,
Boise, Idaho 83714-1021, USA

verklaart dat het product

Productnaam: HP Color LaserJet 2830 en 2840 all-in-one
Modelnummer ³⁾: BOISB0408-01
Productopties: ALLE

voldoet aan de volgende productspecificaties:

Veiligheid: IEC 60950:1999 / EN60950: 2000
IEC 60825-1:1993 + A1:1996 + A2:2001 / EN 60825-1:1994 + A11:1996 + A2:2001 (Klasse 1 Laser/LED-product)
GB4943-1995

EMC: CISPR 22:1998 / EN 55022:1998 - Klasse B¹⁾
EN 61000-3-2:2000
EN 61000-3-3:1995\A1:2001
EN 55024:1998\A1:2001
FCC Titel 47 CFR, Deel 15 Klasse B²⁾ / ICES-003, Uitgave 3/ GB9254-1998
TELECOM: TBR-21:1998; EG 201 121:1998

Aanvullende informatie:

Het bijgesloten product voldoet aan de vereisten van EMC Directive 89/336/EEC, Low Voltage Directive 73/23/EEC, e R&TTE Directive 1999/5/EC (Annex II) en is voorzien van het bijbehorende CE-keurmerk.

1) Het product is getest in een normale configuratie met Personal Computers van Hewlett-Packard. Product getest volgens standaard met uitzondering van Clausule 9.5, die nog niet effectief is.

2) Dit apparaat voldoet aan Deel 15 van de FCC-voorschriften. De werking van het apparaat is onderhevig aan de volgende twee voorwaarden: (1) het apparaat mag geen schadelijke interferentie veroorzaken en (2) het apparaat moet alle ontvangen interferentie, inclusief interferentie die mogelijk een ongewenste werking van het apparaat tot gevolg heeft, goed kunnen verwerken.

3) Om te voldoen aan de wetgeving, is aan dit project een wettelijk modelnummer toegekend. Dit nummer moet niet worden verward met de merknaam of het productnummer.

Boise, Idaho , USA

1 december 2004

Alleen voor gereguleerde onderwerpen:

Contactpersoon in Australië: Product Regulations Manager, Hewlett-Packard Australia Ltd.,, 31-41 Joseph Street, Blackburn, Victoria 3130, Australië

Contactpersoon Europa: Uw plaatselijke verkoop- en servicekantoor van Hewlett Packard of Hewlett Packard GmbH, Department HQ-TRE / Standards Europe,, Herrenberger Strasse 140,, , D-71034, Böblingen (FAX: +49-7031-14-3143)

Contactpersoon V.S.: Product Regulations Manager, Hewlett-Packard Company,, PO Box 15, Mail Stop 160, Boise, Idaho 83707-0015, (Tel.: 208-396-6000)

Land-/regiospecifieke veiligheidsvoorschriften

Laser safety statement

Het Center for Devices and Radiological Health (CDRH) van de Amerikaanse Food and Drug Administration heeft een aantal voorschriften geïmplementeerd voor laserproducten die zijn gefabriceerd na 1 augustus 1976. Het opvolgen van deze voorschriften is verplicht voor producten die worden verkocht binnen de Verenigde Staten. Ingevolge de Radiation Control for Health and Safety Act van 1968 wordt dit laserproduct onder de U.S. Department of Health and Human Services (DHHS) Radiation Performance Standard aangemerkt als een laserproduct van Klasse 1.

Aangezien de straling in de printer volledig wordt afgeschermd door een speciale behuizing, is het niet mogelijk dat de laserstraal vrijkomt tijdens normaal gebruik van het apparaat.

WAARSCHU- WING

Het gebruik van bedieningselementen, het aanbrengen van wijzigingen of het uitvoeren van andere procedures dan beschreven in deze gebruikershandleiding, kan leiden tot blootstelling aan gevaarlijke straling.

Canadian DOC statement

Complies with Canadian EMC Class B requirements.

«Conforme à la classe B des normes canadiennes de compatibilité électromagnétiques (CEM).»

Korean EMI statement

사용자 안내문 (B 급 기기)

이 기기는 비업무용으로 전자파장해검정을 받은 기기로서, 주거지역에서는 물론 모든 지역에서 사용할 수 있습니다.

Finnish laser statement

LASERTURVALLISUUS

LUOKAN 1 LASERLAITE

KLASS 1 LASER APPARAT

HP Color LaserJet 2820/2830/2840 -laserkirjoitin on käyttäjän kannalta turvallinen luokan 1 laserlaite. Normaalisissa käytössä kirjoittimen suojakotelointi estää lasersäteen pääsyn laitteen ulkopuolelle.

Laitteen turvallisuusluokka on määritetty standardin EN60825-1 (1994) mukaisesti.

VAROITUS!

Laitteen käyttäminen muulla kuin käyttöohjeessa mainitulla tavalla saattaa altistaa käyttäjän turvallisuusluokan 1 ylittävälle näkymättömälle lasersäteilylle.

WARNING!

Om apparaten används på annat sätt än i bruksanvisning specificerats, kan användaren utsättas för osynlig laserstrålning, som överskrider gränsen för laserklass 1.

HUOLTO

HP Color LaserJet 2820/2830/2840 -kirjoittimen sisällä ei ole käyttäjän huollettavissa olevia kohteita. Laitteen saa avata ja huoltaa ainoastaan sen huoltamiseen koulutettu henkilö.

Tällaiseksi huoltotoimenpiteeksi ei katsota väriainekasetin vaihtamista, paperiradan puhdistusta tai muita käyttäjän käsikirjassa lueteltuja, käyttäjän tehtäväksi tarkoitettuja ylläpitotoimia, jotka voidaan suorittaa ilman erikoistyökaluja.

VARO!

Mikäli kirjoittimen suojakotelo avataan, olet alttiina näkymättömälle lasersäteilylle laitteen ollessa toiminnassa. Älä katso säteeseen.

WARNING!

Om laserprinterns skyddshölje öppnas då apparaten är i funktion, utsättas användaren för osynlig laserstrålning. Betrakta ej strålen.

Tiedot laitteessa käytettävän laserdiodin säteilyominaisuuksista:

Aallonpituus 770-800 nm

Teho 5 mW

Luokan 3B laser

Woordenlijst

all-in-one

Een aanduiding voor HP-apparatuur met meerdere functies zoals afdrukken, faxen, kopiëren en scannen.

Automatische documentinvoer

Met de automatische documentinvoer kunt u automatisch originelen in het apparaat invoeren voor kopiëren, scannen of faxen.

bestandsindeling

De manier waarop de inhoud van een bestand wordt ingedeeld door een programma of programmagroep.

browser

Ook wel webbrowser genoemd. Dit is een toepassing waarmee u webpagina's kunt zoeken en weergeven.

contrast

Het verschil tussen de donkere en lichte gedeeltes van een afbeelding. Hoe lager de waarde, des te kleiner het verschil tussen de donkere en lichte gedeeltes. Hoe hoger de waarde, des te groter het verschil tussen de donkere en lichte gedeeltes.

DIMM

Dual inline memory module: een kleine printplaat met een geheugen. Een SIMM (Single In-line Memory Module) heeft een 32-bits pad naar het geheugen, maar een DIMM beschikt over een 64-bits pad.

dots per inch (dpi)

De meeteenheid van resolutie die wordt gebruikt voor afdrukken. Over het algemeen leidt een hoger aantal dots per inch tot een hogere resolutie, meer zichtbare details in de afbeelding en grotere bestanden.

DSL

DSL is een technologie waarbij een directe verbinding met internet tot stand wordt gebracht via de telefoonlijnen.

e-mail (elektronische mail)

Elektronische post. Software die u kunt gebruiken om items elektronisch te verzenden via een communicatienetwerk.

fax

Een afkorting voor facsimile. De elektronische codering van een gedrukte pagina en de verzending van die elektronische pagina via een telefoonlijn. De software van het apparaat kan items verzenden naar elektronische faxprogramma's, waarvoor een modem en faxsoftware nodig zijn.

faxfuncties

Faxgerelateerde taken die u uitvoert vanaf het bedieningspaneel en die alleen van invloed zijn op de huidige taak of die u slechts één keer uitvoert voordat u terugkeert naar de status Klaar, zoals het wissen van het geheugen. Deze functies bevinden zich in een eigen gedeelte in het menu van het bedieningspaneel.

faxinstellingen

Faxopties die, als u deze instelt of wijzigt, uw keuze onthouden en gebruiken totdat u deze opnieuw wijzigt. Een voorbeeld hiervan is het aantal keren dat het apparaat een nummer dat in gesprek is, moet herhalen. Deze instellingen bevinden zich in een eigen gedeelte van het menu van het bedieningspaneel.

gedeelde telefoonlijn

Een enkele telefoonlijn die zowel voor spraak als fax wordt gebruikt.

grijsschaal

Grijstinten die de lichte en donkere gedeeltes van een afbeelding vervangen wanneer kleurenafbeeldingen worden geconverteerd naar grijsschaal; kleuren worden weergegeven door verschillende grijstinten.

halftoon

Een type afbeelding dat grijsschaal simuleert door het aantal dots te variëren. Gedeeltes met veel kleur bevatten meer dots dan lichtere gedeeltes.

HP Director

Een softwarevenster dat wordt gebruikt voor het werken in documenten. Wanneer het document in de automatische documentinvoer (ADI) wordt geplaatst en de computer rechtstreeks is aangesloten op het apparaat verschijnt HP Director op het computerbeeldscherm om de fax-, kopieer- of scanfunctie te starten.

HP Werkset

De HP Werkset is een internetpagina die wordt geopend in een webbrowser en toegang biedt tot hulpmiddelen voor apparaatbeheer en probleemoplossing, een ingebouwde webserver en apparaatdocumentatie. De HP Werkset biedt geen ondersteuning voor Windows 98, Windows ME en Macintosh-besturingssystemen.

ISDN

Integrated Services Digital Network (ISDN) is een reeks van internationale aangenomen standaardwaarden voor digitale communicatie via het openbare telefonienetwerk van eindgebruiker tot eindgebruiker.

komma (,)

Een komma in een kiesreeks geeft aan dat het apparaat op dat punt in de kiesreeks zal pauzeren.

koppeling

Een koppeling naar een programma of apparaat waarmee u informatie vanuit de software van het apparaat naar andere programma's kunt sturen zoals e-mailprogramma's, programma's voor elektronisch faxen en OCR-links.

OCR-software (Optical Character Recognition)

Met de OCR-software zet u een elektronische afbeelding van tekst, bijvoorbeeld een gescand document, om in een vorm die tekstverwerkers, spreadsheetprogramma's en databaseprogramma's kunnen verwerken.

onderscheidend belseignaal

Een service die in sommige landen/regio's wordt aangeboden door de telefoonmaatschappij waarbij twee of drie telefoonnummers op dezelfde telefoonlijn kunnen worden ingesteld. Elk telefoonnummer heeft een ander belpatroon en het faxapparaat kan zo worden ingesteld dat het specifieke belseignaal van het faxnummer wordt herkend.

PBX (Private Branch Exchange)

Een kleine telefooncentrale die meestal wordt gebruikt door grote bedrijven of universiteiten om alle telefoons binnen de organisatie te verbinden. Een PBX is ook gekoppeld aan het openbare telefoonnet (PSTN) en ondersteunt handmatig of automatisch kiezen, afhankelijk van de methode waarmee de afzonderlijke toestellen binnenkomende of uitgaande oproepen plaatsen. Meestal is de apparatuur eigendom van de klant en niet geleast van het telefoonbedrijf.

piekspanningsbeveiliging

Een apparaat waarmee de voeding en communicatielijnen worden beschermd tegen elektrische pieken.

pixels per inch (ppi)

De meeteenheid van resolutie die wordt gebruikt voor scannen. Over het algemeen leidt een hoger aantal pixels per inch tot een hogere resolutie, meer zichtbare details in de afbeelding en grotere bestanden.

printerdriver

Een printerdriver is een programma dat wordt gebruikt door softwareprogramma's voor toegang tot de functies van het apparaat. Een printerdriver vertaalt de opmaakopdrachten van een toepassing (zoals pagina-einden en lettertypekeuze) naar een printertaal (zoals PostScript, PS of PCL) en stuurt het afdrukbestand vervolgens naar het apparaat.

PSTN (Public Switched Telephone Network)

Het wereldwijde telefoonnetwerk of een deel van dat netwerk. Gebruikers krijgen unieke telefoonnummers toegewezen waarmee ze een verbinding kunnen maken met het PSTN via plaatselijke telefooncentrales. Vaak wordt deze term gebruikt wanneer het gaat over gegevens of andere diensten (geen telefoongesprekken) die worden verzonden via verbindingen die in eerste instantie tot stand zijn gebracht met behulp van normale telefoonsignalen en normaal geschakelde interlokale telefooncircuits.

Readiris

Een optical character recognition (OCR) programma ontworpen door I.R.I.S. dat is meegeleverd bij de software van het apparaat.

resolutie

De scherpte van een afbeelding, gemeten in dots per inch (dpi). Hoe hoger het aantal dpi's, des te hoger de resolutie.

sorteren

Het afdrukken in sets van meerdere kopieertaken. Als sorteren is geselecteerd, drukt het apparaat eerst een volledige set af voordat de rest van de exemplaren wordt afgedrukt. Zo niet dan drukt het apparaat het opgegeven aantal exemplaren van één pagina af voordat de rest van de pagina's wordt afgedrukt.

speciale lijn

Een telefoonlijn die uitsluitend voor telefoongesprekken of uitsluitend voor faxberichten wordt gebruikt.

TWAIN

Een industriestandaard voor scanners en software. Als u beschikt over een scanner en een programma die beide compatibel zijn met TWAIN, kunt u een scan starten vanuit het programma.

URL

Uniform Resource Locator: het algemene adres van documenten en bronnen op het internet. Het eerste deel van het adres geeft aan welk protocol wordt gebruikt en het tweede deel geeft het IP-adres aan of de domeinnaam waar de bron zich bevindt.

USB

Universal Serial Bus (USB) is een standaard die is ontwikkeld door USB Implementers Forum, Inc. voor het verbinden van computers en randapparatuur. USB is ontwikkeld om één USB-poort van een computer te verbinden met meerdere randapparaten.

watermerken

Een watermerk wordt als achtergrondtekst toegevoegd aan een af te drukken document. U kunt bijvoorbeeld op de achtergrond van het document de tekst 'Vertrouwelijk' afdrukken als het om een vertrouwelijk document gaat. U kunt een selectie maken uit een reeks vooraf gedefinieerde watermerken waarvan u het lettertype, het formaat, de hoek en de stijl kunt wijzigen. De printer kan het watermerk alleen op de eerste pagina of op alle pagina's plaatsen.

WIA

Windows Imaging Architecture (WIA) is een afbeeldingsarchitectuur die beschikbaar is in Windows Me en Windows XP. Met een scanner die compatibel is met WIA kan vanuit deze besturingssystemen worden gescand.

Index

Symbolen en getallen

- 250 vel, lade voor. *Zie* lade 2
- 600 dpi, instelling voor afdrukkwaliteit 246

A

- aan/uit-schakelaar, vinden 9
- aangepaste papierformaten 45
- aantal belsignalen, instelling 95
- aantal kopieën, wijzigen 70
- accessoires
 - artikelnummers 290
 - bestellen v
 - handleidingen 2
- achtergrond, grijs 249
- achterste uitvoerlep
 - afdrukken naar 44
- activiteitenlog, fax
 - probleemoplossing 277
- activiteitenlogboek, fax
 - afdrukken 193
- ADF
 - vinden 9
- ad hoc groepen, faxen verzenden naar 79
- ADI
 - ondersteunde paginaformaten 272
 - papierstoringen 243
- ADI, bestellen 296
- adresetiketten
 - laden 28
 - papierbaan 44
 - specificaties 23, 48
- afbeeldingskwaliteit
 - reinigingspagina, afdrukken 198
 - specificaties 6
- Afdrukinstellingen, tabblad, HP Werkset 189
- afdrukken
 - annuleren 53
 - beide zijdes 50
 - folders 51
 - foto's, index van 139
 - foto's, vanaf de geheugenkaart 137
 - foto's, vanaf proefdrukvel 138
 - Macintosh 39
 - probleemoplossing 258, 259
 - Windows 38
- afdrukkwaliteit
 - instellingen 246
 - probleemoplossing 246, 247
 - reinigingspagina, afdrukken 198
 - specificaties 6
- afdrukmetaal
 - aangepast formaat 45
 - ADI, ondersteunde formaten 272
 - briefhoofdpapier 46
 - eerste pagina, andere 49
 - enveloppen 47
 - etiketten 48
 - gekleurd papier 46
 - glanzend papier 46
 - HP, artikelnummers 294
 - HP LaserJet Tough paper 48
 - instellingen voor automatisch verkleinen van faxen 97
 - laden vullen 28
 - ladeselectie 40
 - lang 28
 - meerdere pagina's per vel 41
 - probleemoplossing 255
 - selecteren 22
 - specificaties 23
 - standaardformaat, wijzigen 33
 - storingen 240
 - transparanten 48
 - uitvoeropties 44
 - voorbedrukte formulieren 46
 - zwaar papier 47
- afdruktaken, annuleren 53
- afmetingen, apparaat 305
- afmetingen en gewicht 305
- afstemmen, kleuren 60
- alarmsignaalvolume, regelen 35
- alleen zwart, optie 59
- andere eerste pagina 49
- annuleren
 - afdruktaken 53
 - faxen 82
 - kopieertaken 63
 - scantaken 121
- antwoordapparaten
 - faxinstellingen 95
 - probleemoplossing 275
- antwoordmodus, instellen 93

- Apparaatinstellingen, HP Werkset 188
- Apple LaserWriter 8-driver 17
- Apple Macintosh. *Zie* Macintosh
- artikelnummers
 - afdruk materiaal 294
 - benodigdheden 290
 - door de gebruiker te vervangen onderdelen 296
 - gebruikershandleidingen 297
 - geheugen 291
 - kabels 292
 - lade 2 293
- automatische documentinvoer
 - originelen plaatsen 31
 - papierspecificaties 24
 - transportroleenheid, reinigen 205
 - transportroleenheid, vervangen 202
- automatische documentinvoer (ADF)
 - vinden 9
- automatische documentinvoer (ADI)
 - ondersteunde paginaformaten 272
 - papierstoringen 243
- B**
- bakken, uitvoer
 - selecteren 44
 - vinden 9
- banen, probleemoplossing 249
- batterijspecificaties 313
- bedieningspaneel
 - berichten, probleemoplossing 227
 - informatie 11
 - scannen vanaf (Macintosh) 123
 - scannen vanaf (Windows) 119
 - taal, selecteren 33
 - tekst, invoeren 75, 103
 - vinden 9
 - volume van toetsen, regelen 36
- bedrijfsomgeving, specificaties 306
- beeldkwaliteit
 - afdrukken, probleemoplossing 246, 247
 - kopiëren, probleemoplossing 264
 - scans, probleemoplossing 260, 262
- beeldkwaliteit, probleemoplossing
 - licht of donker afdrukken 265
- beknopte handleiding 2
- belpatronen 94
- belrapport, fax
 - afdrukken 193
 - probleemoplossing 277
- beltonen
 - specifiek 94
 - volume, regelen 36
- benodigdheden
 - bestellen v
 - bewaren 211
 - handleidingen 2
 - hergebruik 312
 - hergebruiken 212
 - HP fraudelijn 214
 - niet-HP 213
 - specificaties 305
 - status, controleren 210
 - statuspagina 183
 - vervangen 215
- benodigdheden en accessoires bestellen v, 290
- berichten
 - bedieningspaneel 227
- berichten, fout- 227
- bestand, scannen naar
 - Macintosh 124
- bewaren
 - printcartridges 211
- bezetsignalen, opties opnieuw kiezen 91
- blanco pagina's, probleemoplossing 258
- boeken
 - kopiëren 72
 - scannen 127
- bovenste uitvoerbak
 - afdrukken naar 44
 - vinden 9
- briefhoofdpapier
 - papierbaan 44
 - specificaties 46
- bron, afdrukken op 40
- buitenlijnen
 - kiesvoorvoegsels 104
 - pauzes, invoegen 103
- C**
- capaciteit
 - laden 23
 - uitvoerbakken 44
- cartridges
 - artikelnummers 290
 - bewaren 211
 - functies 4
 - garantie 301
 - hergebruik 312
 - hergebruiken 212
 - HP fraudelijn 214
 - niet-HP 213
 - opslagspecificaties 306
 - status, bekijken met HP Werkset 186
 - status, controleren 210
 - statuspagina, afdrukken 183
 - vervangen 215
- Configuratiepagina 182
- configuraties, apparaat 4
- contracten, onderhoud vi, 303
- contrastinstellingen
 - fax 87
 - kopie 65

- D**
- datum, instellen 76
 - Demopagina, afdrucken 182
 - digitale camera's, kleurafstemming 60
 - DIMM's
 - artikelnummers 291
 - Configuratiepagina 183
 - deur, vinden 9
 - uitbreidingsleuven 4
 - documentatie 2, 297
 - Documentatie, tabblad, HP Werkset 187
 - documenten schalen
 - afdrucken 42
 - kopiëren 66
 - donker, contrastinstellingen
 - fax 87
 - kopie 65
 - donker kopiëren 265
 - door de gebruiker te vervangen onderdelen 296
 - dots per inch (dpi)
 - afdrুকinstellingen 246
 - fax 77, 88
 - specificaties 6
 - dpi (dots per inch)
 - afdrুকinstellingen 246
 - fax 77, 88
 - specificaties 6
 - drivers
 - downloaden v, 16
 - help 17
 - inclusief 4
 - instellingen 15
 - Macintosh 17
 - ondersteunde besturingssystemen 14
 - snelinstellingen 42
 - verwijderen 20
 - Windows, functies 17
 - drivers downloaden v, 16
 - drum
 - artikelnummers 290
 - drums
 - bewaren 211
 - garantie 301
 - hergebruiken 212
 - HP fraudelijn 214
 - niet-HP 213
 - specificaties 305
 - status, controleren 210
 - vervangen 172, 217
 - dubbeltzijdig afdrucken 50
 - dubbeltzijdig afdrucken, afdrucken op 50
- E**
- eerste pagina, andere 49
 - eigenschappen. *Zie* instellingen
 - Elektrische specificaties 305
 - elektronische faxen
 - ontvangen 92
 - verzenden 83
 - e-mail, scannen naar
 - Macintosh 123
 - resolutie-instellingen 130
 - Windows 119
 - e-mailwaarschuwingen
 - HP Werkset, configureren 186
 - energieverbruik 312
 - Energieverbruik 305
 - Energy Star 7
 - enveloppen
 - papierbaan 44
 - specificaties 23, 47
 - etiketten
 - laden 28
 - papierbaan 44
 - specificaties 23, 48
 - extra toestellen, faxen ontvangen van 111
- F**
- factuurcodes, fax
 - gebruiken 107
 - rapport, afdrucken 195
 - fax
 - aantal belsignalen 95
 - activiteitenlogboek 193
 - annuleren 82
 - antwoordmodus 93
 - automatisch verkleinen 97
 - belpatronen 94
 - belrapport, afdrucken 193
 - blokkeren 98
 - contrastinstelling 87
 - detecteren kiestoon 106
 - doorsturen 110
 - extra toestel voor ontvangst 111
 - factuurcoderapport, afdrucken 195
 - factuurcodes 107
 - foutcorrectie 115
 - glasformaat wijzigen 89
 - groepkiescodes 78, 100
 - handmatig kiezen 80
 - handmatig opnieuw kiezen 81
 - instellingen voor opnieuw kiezen 91
 - kies voorvoegsels 104
 - kieszen, toon of puls 90
 - kopregel, instellen 75, 76
 - lijst met geblokkeerde faxen, afdrucken 196
 - merken van ontvangen 114
 - modem, modellen met 4
 - modus stiltedetectie 113
 - naar een ontvanger verzenden 77
 - naar meerdere ontvangers verzenden 78
 - ontvangen, probleemoplossing 269
 - ontvangen naar apparaat 85

- ontvangen op computer 92
 - opnieuw afdrukken vanuit het geheugen 108
 - opvragen 112
 - pauses, invoegen 103
 - rapporten, alle afdrukken 196
 - rapporten, probleemoplossing 277
 - resolutie 77, 88
 - snelkiescodes 99, 100
 - sneltoetsen 99, 100
 - storingen, probleemoplossing 275
 - telefoonboek, afdrukken 195
 - tijd/datum, instelling 76
 - V.34-instelling 116
 - verwijderen uit het geheugen 109
 - verzenden, probleemoplossing 272
 - verzenden vanuit software 83
 - verzenden vertragen 105
 - verzenden via een telefoon 86
 - volume, regelen 35
 - Fax, tabblad, HP Werkset 186
 - faxen blokkeren 98
 - faxen doorsturen 110
 - faxen ontvangen
 - aantal belsignalen, instellingen 95
 - activiteitenlogboek, afdrukken 193
 - antwoordmodus, instellen 93
 - belpatronen, instellingen 94
 - belrapport, afdrukken 193
 - blokkeren 98
 - instellingen voor automatisch verkleinen 97
 - instelling merken van ontvangen 114
 - modus stiltedetectie 113
 - naar apparaat 85
 - op computer 92
 - opnieuw afdrukken 108
 - opvragen 112
 - van telefoonlijn 111
 - faxen opnieuw afdrukken 108
 - faxen opvragen 112
 - faxen uit het geheugen verwijderen 109
 - faxen verzenden
 - activiteitenlogboek, afdrukken 193
 - annuleren 82
 - belrapport, afdrukken 193
 - doorsturen 110
 - factuurcodes 107
 - groepkiescodes 78
 - handmatig kiezen 80
 - naar een ontvanger 77
 - naar meerdere ontvangers 78
 - vanuit de software 83
 - vertraagd 105
 - via telefoon 86
 - Faxinstellingen, tabblad, HP Werkset 189
 - flatbedscanner
 - plaatsen 30
 - reinigen 197
 - standaardglasformaat, instelling 89
 - flikkerende lampjes 227
 - folders, afdrukken 51
 - formaat, kopie
 - probleemoplossing 268
 - verkleinen of vergroten 66
 - formaat wijzigen van documenten
 - afdrukken 42
 - formaten, afdruk materiaal
 - aangepast 45
 - instelling Aanpassen aan pagina, afdrukken 42
 - instelling Aanpassen aan pagina, faxen 97
 - ondersteund 23
 - foto's
 - afdrukken, probleemoplossing 280
 - geheugenkaarten, plaatsen 134
 - index afdrukken 139
 - indexpagina, probleemoplossing 278
 - kopiëren 71
 - probleemoplossing 278
 - proefdrukvel, afdrukken vanaf 138
 - rechtstreeks afdrukken vanaf de geheugenkaart 137
 - scannen, probleemoplossing 260
 - foutberichten
 - bedieningspaneel 227
 - kritiek 236
 - fraudelij 214
 - functies 4, 6
 - fuser bestellen 296
 - grijsschaal
 - neutrale grijstinten, instelling 59
- G**
- garantie
 - imaging drum 301
 - printcartridge 301
 - product 299
 - uitgebreid 303
 - uitgebreide vi
 - geautoriseerde dealers vi
 - gebruikershandleiding
 - artikelnummers 297
 - openen 2
 - gegolfd papier, probleemoplossing 252
 - geheugen
 - artikelnummers 291
 - Configuratiepagina 183
 - faxen opnieuw afdrukken 108
 - faxen verwijderen 109
 - faxgeheugen 4
 - uitbreidings sleuven 4

geheugenkaarten
 foto's afdrukken, probleemoplossing 280
 probleemoplossing 278
 geheugenkaarten, foto
 plaatsen 134
 geïntegreerde webserver 192
 gekantelde pagina's 252, 257
 gekleurd papier, specificaties 46
 geluidsniveau 306
 geluidsspecificaties 306
 gewicht
 apparaat 305
 papierspecificaties 23
 glanzend papier 46
 glasformaatinstelling 89
 glasplaat, reinigen 197
 grijsschaal
 afdrukken in 41
 probleemoplossing 254
 scannen 131
 grijze achtergrond, probleemoplossing 249
 groepkiescodes
 faxen verzenden naar 78
 lijst van, afdrukken 195
 toevoegen 100
 verwijderen 101
 grootte, apparaat 305

H

halftoonoptie Gedetailleerd 59
 halftoonoptie Gelijkmatig 59
 halftoonopties 59
 handleidingen 2, 297
 handleidingen, accessoires en benodigdheden 2
 handleidingen, documentatie 2
 handmatig dubbelzijdig afdrukken 50
 Handmatige kleuropties 58
 handmatig kiezen 80
 handmatig opnieuw kiezen 81
 helder
 vage afdrukken, probleemoplossing 248
 help
 documentatie 2
 drivers 17
 hergebruik benodigdheden 312
 hergebruiken van benodigdheden 212
 herhalende defecten, probleemoplossing 253
 HP fraudelijn 214
 HP ImageREt 2400 57
 HP Instant Support Professional Edition (ISPE) v
 HP LaserJet Tough paper 48
 HP Printing Supplies Returns and Recycling Program
 312
 HP SupportPack 303

HP Werkset
 apparaatinstellingen 188
 HP Werkset-koppelingen 190
 inktniveau, controleren op 210
 ondersteunde besturingssystemen 14
 ondersteunde besturingssystemen 14
 openen 185
 overige koppelingen 190
 tabblad Afdrukinstellingen 189
 tabblad Documentatie 187
 tabblad Fax 186
 tabblad Faxinstellingen 189
 tabblad Netwerkinstellingen 189
 tabblad Problemen oplossen 187
 tabblad Status 186
 tabblad Systeeminstellingen 188

I

IBM OS/2-ondersteuning 14
 imaging drums. *Zie* drums
 index, foto 139
 indexpagina, probleemoplossing 278
 indicatielampjes, bedieningspaneel
 foutberichten 227
 informatiepagina's
 Configuratie 182
 Demo 182
 Status benodigdheden 183
 taal, selecteren 33
 inktcartridges. *Zie* printcartridges
 Instant Support Professional Edition (ISPE) v
 instelling Aanpassen aan pagina
 afdrukken 42
 faxen 97
 instellingen
 Configuratiepagina 182
 opslaan 42
 opslaan naar bestand 188
 wijzigen 15
 instellingen detecteren kiestoon 106
 instellingen voor automatisch verkleinen, fax 97
 instelling foutcorrectie, fax 115
 interfacepoorten
 kabels, bestellen 292
 soorten inclusief 7
 vinden 9, 10
 internationaal kiezen 80, 103
 invoerladen
 artikelnummers 293
 Configuratiepagina 183
 inclusief 4
 invoerproblemen, probleemoplossing 257
 papierspecificaties 23
 selecteren 40
 vinden 9
 vullen 28
 invoerproblemen, probleemoplossing 257

- K**
- kaarten
 - afdrukken op 44
 - specificaties 23, 47
 - kabels
 - USB, probleemoplossing 259
 - kiezen
 - automatisch opnieuw kiezen, instellingen 91
 - handmatig 80
 - handmatig opnieuw kiezen 81
 - internationaal 103
 - kiesvoorvoegsels, invoeren 104
 - pauzes, invoegen 103
 - probleemoplossing 274
 - toon- of hulpinstellingen 90
 - via een telefoon 86
 - klantenondersteuning
 - Instant Support Professional Edition (ISPE) v
 - onderhoudsovereenkomsten 303
 - telefoonnummers v
 - websites v
 - klep, reinigen 198
 - kleur
 - afstemmen 60
 - Automatisch aanpassen 58
 - grijsschaal, afdrukken als 41
 - Handmatig, aanpassingsopties 58
 - HP ImageREt 2400 57
 - instellingen 56, 58
 - neutrale grijstinten, instelling 59
 - probleemoplossing 253
 - RGB-instellingen 59
 - scaninstellingen 130
 - klok, instellen 76
 - knipperende lampjes 227
 - knop Scannen naar, programmeren 119
 - kopiëren
 - aantal kopieën 70
 - annuleren 63
 - automatische documentinvoer, originelen plaatsen 31
 - boeken 72
 - contrast, aanpassen 65
 - dubbelzijdige originelen 71
 - een taak starten 62
 - formaat, probleemoplossing 268
 - foto's 71
 - kwaliteit, aanpassen 64
 - kwaliteit, probleemoplossing 264
 - originelen op flatbedscanner plaatsen 31
 - probleemoplossing 268
 - sorteren 69
 - vergroten 66
 - verkleinen 66
 - koppelingen, HP Werkset 190
 - kopregel, fax 75, 76
 - kreukels, probleemoplossing 253
 - kwaliteit
 - afdrukinstellingen 246
 - afdrukken, probleemoplossing 246, 247
 - kopiëren, probleemoplossing 264
 - reinigingspagina, afdrukken 198
 - scans, probleemoplossing 260
 - specificaties 6
 - kwikspecificaties 313
- L**
- lade 1
 - maximaliseren afdruksnelheid 43
 - papierspecificaties 23
 - vinden 9
 - vullen 28
 - Zie ook laden
 - lade 2
 - afmetingen 305
 - artikelnummer 293
 - knop voor instelling papierlengte 9
 - modellen met 4, 5
 - papierspecificaties 24
 - vinden 9
 - vullen 29
 - Zie ook laden
 - laden
 - artikelnummers 293
 - Configuratiepagina 183
 - inclusief 4
 - invoerproblemen, probleemoplossing 257
 - papierspecificaties 23
 - selecteren 40
 - vinden 9
 - vullen 28
 - lage snelheid, probleemoplossing
 - faxen 277
 - LaserJet Tough paper 48
 - laser safety statements 317
 - LaserWriter 8-driver 17
 - leestekens, invoeren met behulp van het bedieningspaneel 75
 - leestekens, invoeren via bedieningspaneel 103
 - lege kopieën, probleemoplossing 268
 - lege scans, probleemoplossing 263
 - letters, invoeren met behulp van het bedieningspaneel 75
 - letters, invoeren via bedieningspaneel 103
 - lettertype-DIMM's, artikelnummers 291
 - lettertypen, inclusief 6
 - licht
 - faxcontrast 87
 - kopieercontrast 65
 - lichte afdrukken, probleemoplossing 248
 - licht kopiëren 265
 - lijnen, probleemoplossing
 - kopieën 265
 - scans 263

lijst met geblokkeerde faxen, afdrukken 196
Linux-ondersteuning 14
logboeken, fax
 activiteit 193
 alle afdrukken 196
 bel (laatst verzonden of ontvangen fax) 193
 factuurcodes 195
 lijst met geblokkeerde faxen 196
 probleemoplossing 277
 telefoonboek 195
losse toner, probleemoplossing 251

M

Macintosh
 afdrukken vanuit 39
 ondersteunde versies 14
 pagina voor pagina scannen 125
 scannen naar bestand 124
 scannen naar e-mail 123
 scannen vanaf het bedieningspaneel van het
 apparaat 123
 scannen vanuit TWAIN-compatibele software 126
 softwarefuncties 17
 software verwijderen 20
map, scannen naar
 Windows 120
media
 kreukels 253
 omgekruld, probleemoplossing 252
meerdere pagina's per vel 41
Memory Enhancement technology (MEt) 7
Microsoft Windows. *Zie* Windows
Microsoft Word, faxen via 84
modellen 4
modus stiltedetectie 113
monitoren, kleurafstemming 60
multifunctionele lade. *Zie* lade 1

N

Netwerkinstellingen, tabblad, HP Werkset 189
neutrale grijstinten, opties 59
N-per-vel 41
nummers deblokken 98

O

OCR-software
 installeren 129
omgekruld materiaal 252
omgevingsspecificaties
 apparaat 306
 papier 25
omslagbladen, document
 ander papier gebruiken voor 49
 kaarten, afdrukken op 44
 papierspecificaties 23

onderdelen
 status, bekijken met HP Werkset 186
onderdelen, door de gebruiker te vervangen 296
onderhoudsovereenkomsten 303
ondersteunde besturingssystemen 14
ondersteunde platforms 14
ondersteuning
 Instant Support Professional Edition (ISPE) v
 onderhoudsovereenkomsten 303
 telefoonnummers v
 websites v
on line Help
 documentatie 2
 drivers 17
on line klantenondersteuning v
ontvangen van faxen
 probleemoplossing 269
oplossen, problemen. *Zie* probleemoplossing
opnieuw gevulde printcartridges 213
opnieuw kiezen
 automatisch, instellingen 91
 handmatig 81
opslaan
 apparaat 306
 instellingen 42
opslag
 papier 25
Optical Character Recognition-software
 installeren 129
opties. *Zie* instellingen
optionele lade 2. *Zie* lade 2
originelen, plaatsen
 automatische documentinvoer 31
 flatbedscanner 30
OS/2-ondersteuning 14
overeenkomsten, onderhoud vi, 303
overeenkomsten voor service op locatie 303
overhead transparanten
 specificaties 23, 48
ozonspecificaties 312

P

pagina's
 blanco 258
 niet afgedrukt 259
 scheef 252, 257
 traag afdrukken 258
pagina's per minuut 4, 6
pagina's per vel 41
pagina voor pagina scannen (Macintosh) 125
papier
 aangepast formaat 45
 ADI, ondersteunde formaten 272
 eerste pagina, andere 49
 gekleurd 46
 glanzend papier 46
 HP, artikelnummers 294

instellingen voor automatisch verkleinen van faxen 97

kreukels 253

laden vullen 28

ladeselectie 40

lang 28

meerdere pagina's per vel 41

omgekruld, probleemoplossing 252

probleemoplossing 255

selecteren 22

specificaties 23

standaardformaat, wijzigen 33

storingen 240

tough, HP LaserJet 48

uitvoeropties 44

voorbekrukt 46

zwaar 47

papier bijvullen 28

papierinvoerladen

- artikelnummers 293
- Configuratiepagina 183
- inclusief 4
- invoerproblemen, probleemoplossing 257
- papierspecificaties 23
- selecteren 40
- vinden 9
- vullen 28

papier navullen 28

papierrollen bestellen 296

papierstoringen

- fax 275
- verhelpen 241
- zoeken 240

papieruitvoerbakken

- vinden 9

papieruitvoerladen

- selecteren 44

pauzes, invoegen 103

PCL-drivers

- functies 6
- ondersteunde besturingssystemen 14

PDE's, Macintosh 17

personalities, inclusief 6

pixels per inch (ppi)

- scannen 130

plaatjes. *Zie* foto's

plaatsen

- originelen in automatische documentinvoer 31
- originelen op flatbedscanner 30

poorten

- kabels, bestellen 292
- soorten inclusief 7
- vinden 9, 10

PostScript-drivers 14

PPD's, Macintosh 17

ppi (pixels per inch)

- scanning 130

printcartridge

- functies 4

printcartridges

- artikelnummers 290
- bewaren 211
- garantie 301
- hergebruik 312
- hergebruiken 212
- HP fraudelijn 214
- opslagspecificaties 306
- status, bekijken met HP Werkset 186
- status, controleren 210
- statuspagina, afdrukken 183
- vervangen 215

printcartridges niet van HP 213

printerdrivers

- downloaden v, 16
- help 17
- inclusief 4
- instellingen 15
- Macintosh 17
- ondersteunde besturingssystemen 14
- snellinstellingen 42
- verwijderen 20
- Windows, functies 17

probleemoplossing

- ADI-storingen 243
- afdrukkwaliteit 246
- berichten op bedieningspaneel 227
- blanco pagina's 258
- faxen ontvangen 269
- faxen verzenden 272
- faxrapporten 277
- faxstoringen 275
- foto's afdrukken 280
- geheugenkaarten 278
- herhalende defecten 253
- indexpagina 278
- invoerproblemen 257
- kiezen 274
- kleur 253
- kopieerformaat 268
- kopieerkwaliteit 264
- kopiëren 268
- kreukels 253
- lege scans 263
- lijnen, kopieën 265
- lijnen, scans 263
- losse toner 251
- omgekruld materiaal 252
- pagina's niet afgedrukt 259
- pagina's worden traag afgedrukt 258
- papier 255
- papierstoringen 240
- scankwaliteit 260, 262

- scheve pagina's 252, 257
- snelheid, faxen 277
- strepen, afgedrukte pagina's 249
- tekst 252
- tonerspatten 248
- toner uitgesmeerd 253
- tonervegen 250
- USB-kabels 259
- vage afdrukken 248
- problemen oplossen
 - Configuratiepagina, afdrukken 182
 - Demopagina, afdrukken 182
 - instelling foutcorrectie faxen 115
 - reinigingspagina 198
 - transportroleenheid automatische documentinvoer, reinigen 205
 - transportroleenheid automatische documentinvoer, vervangen 202
- Problemen oplossen, tabblad, HP Werkset 187
- proefdrukvel
 - afdrukken vanaf 138
- programma's, instellingen 15
- protocol instellingen, fax 116
- PS-drivers 14
- pulskiezen 90
- puntjes, probleemoplossing 248

R

- rapporten, apparaat
 - Configuratiepagina 182
 - Demopagina 182
 - pagina Status benodigdheden 183
 - taal, selecteren 33
- rapporten, fax
 - activiteitenlogboek 193
 - alle afdrukken 196
 - bel (laatst verzonden of ontvangen fax) 193
 - factuurcodes 195
 - lijst met geblokkeerde faxen 196
 - probleemoplossing 277
 - telefoonboek 195
- Readiris OCR-software
 - installeren 129
- rechte papierbaan 44
- regulatory statements
 - laser safety 317
- reinigen
 - automatische documentinvoer, transportroleenheid 205
 - behuizing 197
 - binnenkant van de klep 198
 - glasplaat 197
- reinigingspagina, afdrukken 198
- reparatie. *Zie* service

- resolutie
 - afdrukinstellingen 246
 - fax 77, 88
 - scannen 130
 - specificaties 6
- RGB-kleurinstellingen 59
- roleenheid, automatische documentinvoer 202, 205
- rollen bestellen 296

S

- scannen
 - annuleren 121
 - automatische documentinvoer, originelen plaatsen 31
 - boeken 127
 - foto's 127
 - grijsschaal 131
 - HP Director (Windows) 122
 - kleur 130
 - kwaliteit, probleemoplossing 260, 262
 - lege pagina's, probleemoplossing 263
 - methoden 118
 - naar e-mail (Macintosh) 123
 - naar e-mail (Windows) 119
 - naar map (Macintosh) 124
 - naar map (Windows) 120
 - originelen op flatbedscanner plaatsen 30
 - proefdrukvel, probleemoplossing 279
 - resolutie 130
 - snelheid, probleemoplossing 262
 - TWAIN-compatibele software 126
 - vanaf het bedieningspaneel van het apparaat (Macintosh) 123
 - vanaf het bedieningspaneel van het apparaat (Windows) 119
 - WIA-compatibele software 126
 - zwart-wit 131
- scannerknop, vinden 9
- scanners, kleurafstemming 60
- scanning
 - pagina voor pagina (Macintosh) 125
- scheidingskussen bestellen 296
- scherm, kleurafstemming 60
- scheve pagina's 252, 257
- serienummer, product 183
- service
 - artikelnummers 290
 - geautoriseerde dealers vi
 - overeenkomsten 303
- snelheid
 - afdrukken, maximaliseren 43
 - fax, probleemoplossing 277
 - Scannen, probleemoplossing 262
 - specificaties 4, 6
 - snelinstellingen 42

- snelkiescodes
 - lijst van, afdrukken 195
 - programmeren 99, 100
 - verwijderen, alle 102
 - sneltoetsen, fax
 - lijst van, afdrukken 195
 - programmeren 99, 100
 - verwijderen, alle 102
 - software
 - downloaden v, 16
 - faxen ontvangen 92
 - faxen verzenden 83
 - HP Werkset 185
 - Macintosh, functies 17
 - ondersteunde besturingssystemen 14
 - Readiris OCR, installeren 129
 - scannen vanuit TWAIN of WIA 126
 - verwijderen 20
 - Windows, functies 17
 - software, instellingen 15
 - software verwijderen 20
 - soorten, afdruk materiaal
 - laden selecteren op 40
 - specificaties 23
 - sorteren van kopieën 69
 - spaties, invoeren met behulp van het bedieningspaneel 75
 - spaties, invoeren via bedieningspaneel 103
 - spatten, probleemoplossing 248
 - specificaties
 - afmetingen en gewicht 305
 - benodigdheden 305
 - functies 6
 - geluidsniveau 306
 - omgeving 306
 - papier 23
 - Specificaties
 - elektrisch 305
 - specifiek-belsignaal 94
 - spikkels, probleemoplossing 248
 - sRGB 60
 - status
 - bekijken met HP Werkset 186
 - benodigdheden, controleren 210
 - pagina Status benodigdheden, afdrukken 183
 - waarschuwingen, HP Werkset 186
 - Status, tabblad, HP Werkset 186
 - stoppen met afdrukken 53
 - storingen
 - papier, oorzaken van 240
 - vermijden 240
 - strepen, probleemoplossing
 - afgedrukte pagina's 249
 - Stroom
 - vereisten 305
 - SupportPack, HP 303
 - Systeeminstellingen, tabblad, HP Werkset 188
- T**
- talen
 - display bedieningspaneel, instellen 33
 - gebruikershandleidingen 297
 - talen, printer 6
 - technische ondersteuning
 - Instant Support Professional Edition (ISPE) v
 - onderhoudsovereenkomsten 303
 - telefoonnummers v
 - websites v
 - tekens, probleemoplossing 252
 - tekst, invoeren met behulp het bedieningspaneel 75
 - tekst, invoeren via bedieningspaneel 103
 - tekst, probleemoplossing
 - vervormde tekens 252
 - telefoonboek, fax
 - afdrukken 195
 - alle items verwijderen 102
 - vermeldingen toevoegen 99
 - telefoonkaarten 80
 - telefoonlijnen
 - faxtoonvolume, regelen 36
 - telefoonnummers
 - benodigdheden bestellen v
 - HP fraudelijn 214
 - HP Printing Supplies Returns and Recycling Program 313
 - ondersteuning v
 - service vi
 - telefoon toestellen
 - faxen ontvangen van 111
 - faxen verzenden via 86
 - temperatuurspecificaties
 - omgeving van apparaat 306
 - papier, opslaan 25
 - termenlijst 319
 - terminologie 319
 - tijd, instellen 76
 - toegankelijkheidsfuncties 8
 - toner
 - los, probleemoplossing 251
 - spatten, probleemoplossing 248
 - uitgesmeerd, probleemoplossing 253
 - vegen, probleemoplossing 250
 - tonercartridges. Zie printcartridges
 - toonkiezen 90
 - tough paper, HP LaserJet 48
 - traag, probleemoplossing
 - scannen 262
 - transparanten
 - laden 28
 - specificaties 23, 48
 - transportroleenheid, automatische documentinvoer 202, 205
 - TrueType-lettertypen, inclusief 6
 - TWAIN-compatibele software, scannen vanuit 126

U

- uitgebreide garantie vi, 303
- uitgesmeerd, probleemoplossing 253
- uitvoerbakken
 - vinden 9
- uitvoerbak met afdrukzijde omlaag. *Zie* bovenste uitvoerbak
- uitvoerklep (afdrukzijde omhoog). *Zie* achterste uitvoerklep
- uitvoerklep achter
 - vinden 9
- uitvoerkwaliteit
 - afdrukken, probleemoplossing 246, 247
 - kopiëren, probleemoplossing 264
 - reinigingspagina, afdrukken 198
 - scans, probleemoplossing 260, 262
 - specificaties 6
- uitvoerladen
 - selecteren 44
- UNIX-ondersteuning 14
- USB-poort
 - probleemoplossing 259
 - soort inclusief 7
 - vinden 9, 10

V

- V.34-instelling 116
- vage afdrukken 248
- vegen, probleemoplossing 249
- vegen, toner, probleemoplossing 250
- verbruiksartikelen. *Zie* benodigdheden
- vergroten
 - documenten afdrukken 42
 - kopieën 66
- verklaring van conformiteit 315
- verkleinen
 - afgedrukte documenten 42
 - kopieën 66
- vertaalde gebruikershandleidingen 297
- verticale strepen, probleemoplossing 249
- verticale witte of vage strepen 265
- vertraagde fax verzenden 105
- vervangen
 - afbeeldingsdrum 172
 - automatische documentinvoer, transportroleenheid 202
 - imaging drum 217
 - printcartridges 215
- verzenden van faxen
 - probleemoplossing 272
- vier kleuren, optie 59
- vochtigheidsspecificaties
 - omgeving van apparaat 306
 - papier, opslaan 25
- voeding
 - verbruik 312
- voedingsaansluiting, vinden 9

- Voltagevereisten 305
- volume, regelen 35
- volume van toetsen, regelen 36
- voorbedrukt papier
 - papierbaan 44
 - specificaties 46
- voorvoegsels, kies 104
- vouwen, probleemoplossing 253
- vullen
 - lade 1 28
 - lade 2 29

W

- waarschuwingen
 - configureren 186
- watermerken 41
- websites
 - benodigdheden bestellen v
 - Electronics Industry Alliance 313
 - Energy Star 312
 - HP Printing Supplies Returns and Recycling Program 313
 - klantenondersteuning v
 - onderdelen bestellen 289
- Werkset. *Zie* HP Werkset
- wettelijke voorschriften
 - conformiteitsverklaring 315
- WIA-compatibele software, scannen vanuit 126
- Windows
 - afdrukken vanuit 38
 - drivers 17
 - ondersteunde versies 14
 - scannen naar e-mail 119
 - scannen naar map 120
 - scannen vanaf het bedieningspaneel van het apparaat 119
 - scannen vanuit HP Director 122
 - scannen vanuit TWAIN- of WIA-software 126
 - software verwijderen 20
- witte of vage strepen 265
- Word, faxen via 84
- wwaliteit
 - scans, probleemoplossing 262

Z

- zelfklevende etiketten
 - laden 28
 - papierbaan 44
 - specificaties 23, 48
- zwaar papier
 - afdrukken op 44
 - specificaties 23, 47
- zwart-wit, scannen in 131
- zwart-wit afdrukken
 - probleemoplossing 254
 - selecteren 41

© 2004 Hewlett-Packard Development Company, L.P.

www.hp.com



Q3948-90904