

HP Color LaserJet CM2320 MFP-serie Gebruikershandleiding

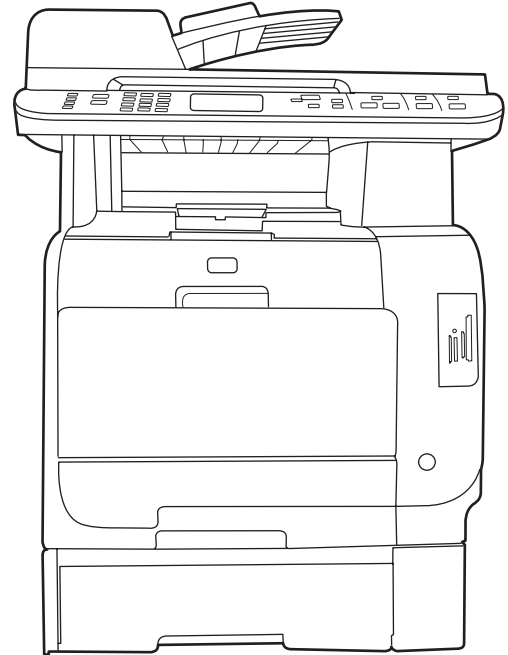

HP Color LaserJet CM2320 MFP-serie

Gebruikershandleiding



Copyright en licentie

© 2008 Copyright Hewlett-Packard Development Company, L.P.

Vereenvoudiging, bewerking en vertaling zonder voorafgaande schriftelijke toestemming zijn verboden, behalve zoals toegestaan door het auteursrecht.

De informatie in dit document kan zonder voor aankondiging worden gewijzigd.

De enige garantie voor producten en services van HP wordt uiteengezet in de garantieverklaring die bij dergelijke producten en services wordt geleverd. Niets in deze verklaring mag worden opgevat als een aanvullende garantie. HP is niet aansprakelijk voor technische of redactionele fouten of weglatingen in deze verklaring.

Edition 2, 04/2008

Onderdeelnummer: CC434-90917

Handelsmerken

Adobe®, Acrobat® en PostScript® zijn handelsmerken van Adobe Systems Incorporated.

Microsoft®, Windows® en Windows NT® zijn in de Verenigde Staten gedeponeerde handelsmerken van Microsoft Corporation.

UNIX® is een gedeponeerd handelsmerk van The Open Group.

Inhoudsopgave

1 Informatie over het product

Productvergelijking	2
Functies van het product	3
Overzicht product	4
Vooraanzicht	4
Achteraanzicht	5
Interfacepoorten	6

2 Bedieningspaneel

HP Color LaserJet CM2320 bedieningspaneel	8
HP Color LaserJet CM2320 MFP faxmodel en HP Color LaserJet CM2320 MFP model met geheugenkaart bedieningspaneel	9
Menu's op het bedieningspaneel	10
De menu's van het bedieningspaneel gebruiken	10
Het menu Instellingen op het bedieningspaneel	10
Menu's met specifieke functies	21

3 Software voor Windows

Ondersteunde besturingssystemen voor Windows	28
Ondersteunde printerstuurprogramma's voor Windows	29
HP Universal Print Driver (UPD)	30
Installatiemodi UPD	30
Selecteer de juiste printerdriver voor Windows	31
Prioriteit van afdrukinstellingen	32
Instellingen van de printerdriver wijzigen voor Windows	33
Software-installatietypen voor Windows	34
Software verwijderen voor Windows	35
Ondersteunde hulpprogramma's voor Windows	36
HP ToolboxFX	36
Geïntegreerde webserver	36
HP Web Jetadmin	36
Overige onderdelen en hulpprogramma's van Windows	36
Software voor andere besturingssystemen	38

4 Het product gebruiken met Macintosh

Software voor Macintosh	40
Ondersteunde besturingssystemen voor Macintosh	40
Ondersteunde printerstuurprogramma's voor Macintosh	40

Prioriteit voor afdrুকinstellingen voor Macintosh	40
Instellingen van de printerdriver wijzigen voor Macintosh	41
Software-installatietypen voor Macintosh	41
Software verwijderen uit het Macintosh-besturingssysteem	42
Ondersteunde hulpprogramma's voor Macintosh	42
Functies van de Macintosh-printerdriver gebruiken	43
Afdrukken	43
Scannen	46
Fax (alleen HP LaserJet CM2320 faxmodel / CM2320 model met geheugenkaart)	47
Foto	47

5 Verbindingen

Ondersteunde netwerkbesturingssystemen	50
USB-aansluiting	50
Disclaimer voor printer delen	51
Ondersteunde netwerkprotocollen	52
Het product installeren op een netwerk	54
Het netwerkproduct configureren	55
De instellingen bekijken	55
De instellingen wijzigen	55
Wachtwoord instellen	56
IP-adres	56
Verbindingssnelheid instellen	57

6 Papier en afdrुकmateriaal

Het gebruik van papier en afdrुकmateriaal	60
Ondersteunde papier- en afdrुकmateriaalformaten	61
Ondersteunde papiersoorten en ladecapaciteit	63
Richtlijnen voor speciaal papier of afdrुकmateriaal	64
Papier en afdrुकmateriaal plaatsen	66
Lade 1	66
Lade 2 of 3	67
Laden configureren	69

7 Functies van het product gebruiken

Instellingen voor efficiënt gebruik	72
Archiefafdrukken	72
Lettertypen	73
Lettertypen selecteren	73
Lijsten met beschikbare lettertypen afdrukken	73

8 Afdruktaken

Een afdrुकtaak annuleren	76
Functies van de Windows-printerdriver gebruiken	77
De printerdriver openen	77
Afdruksnelkoppelingen gebruiken	77
Papier- en kwaliteitsopties instellen	77
Documenteffecten instellen	78
Afwerkingsopties voor documenten instellen	78

Ondersteuning en informatie over de productstatus verkrijgen	78
Geavanceerde afdrুকopties instellen	79
Afdrukkwaliteitsinstellingen wijzigen	80
Rand-tot-rand-originelen afdrucken	81

9 Kopiëren

Originelen plaatsen	84
Kopie gebruiken	86
Snel kopiëren	86
Meerdere exemplaren	86
Een kopieertaak annuleren	86
Kopieën vergroten of verkleinen	87
De sorteering instelling wijzigen	88
Kleurenkopieën of zwart-witkopieën (monochroom)	89
Kopieerinstellingen	89
Kopieerkwaliteit	89
Aangepaste kopieerinstellingen opgeven	91
Kopiëren op afdrukmateriaal van verschillende soorten en formaten	91
De standaardkopieerinstellingen herstellen	93
Boek kopiëren	93
Foto's kopiëren	95
Originelen van verschillende formaten combineren	96
Dubbelzijdige (tweezijdige) kopieertaken	97
Dubbelzijdige documenten automatisch kopiëren (alleen HP Color LaserJet CM2320 MFP model met geheugenkaart)	97
Dubbelzijdige documenten handmatig kopiëren	99

10 Kleur voor Windows

Kleurbeheer	102
Automatisch	102
Afdrukken in grijstinten	102
Kleur handmatig aanpassen	102
Kleurthema's	103
Kleuren overeen laten stemmen	104
Kleuren op elkaar afstemmen met het basiskleurenpalet van Microsoft Office	104
Kleuren aanpassen met het hulpprogramma HP Basic Color Match	104
Kleuren laten overeenstemmen met behulp van Aangepaste kleuren weergeven	105
Geavanceerd kleurgebruik	106
HP ColorSphere-toner	106
HP ImageREt 3600	106
Afdrukmateriaal selecteren	106
Kleuropties	106
sRGB (standard Red-Green-Blue)	106

11 Scannen

Originelen plaatsen voor scannen	110
Scan gebruiken	112
Scanmethoden	112
De functie Scannen gebruiken	112

Scan annuleren	118
Scaninstellingen	119
Bestandsindeling voor scannen	119
Resolutie en kleur van de scanner	119
Scankwaliteit	120
Een boek scannen	121
Een foto scannen	123

12 Faxen (alleen faxmodellen)

Faxfuncties	126
Setup	127
De hardware installeren en aansluiten	127
Faxinstellingen configureren	129
Het telefoonboek beheren	130
Faxen ophalen instellen	134
Faxinstellingen wijzigen	135
Geluidsvolume instellen	135
Instellingen voor het verzenden van faxen	135
Instellingen voor het ontvangen van faxen	140
Fax gebruiken	146
Faxsoftware	146
Een fax annuleren	146
Faxen uit het geheugen verwijderen	147
Fax gebruiken op een DSL-, PBX-, ISDN- of VoIP-systeem	147
Een fax verzenden	148
Een fax ontvangen	161
Faxproblemen oplossen	163
Foutmeldingen op de fax	163
Bij stroomuitval blijft het faxgeheugen behouden	167
Faxlogboeken en rapporten	167
Foutcorrectie en faxsnelheid wijzigen	171
Problemen bij het verzenden van faxen	174
Problemen bij het ontvangen van faxen	176
Prestatieproblemen	179

13 Foto

Een geheugenkaart plaatsen	182
Standaardinstellingen voor geheugenkaarten wijzigen	185
Foto's rechtstreeks afdrukken van de geheugenkaart	186
Een vel met miniatures van een geheugenkaart afdrukken	188
Foto's vanaf een proefdrukvel afdrukken en scannen	189

14 Het product beheren en onderhouden

Informatiepagina's	192
HP ToolboxFX	194
HP ToolboxFX weergeven	194
Status	195
Waarschuwingen	196
Productgegevens	197

Fax	198
Help	200
Systeeminstellingen	201
Afdrukinstellingen	203
Netwerkinstellingen	204
E-mail	204
Geïntegreerde webserver	206
Kenmerken	206
HP Web Jetadmin-software gebruiken	207
Beveiligingsfuncties	208
Wachtwoordbeveiliging inschakelen via de geïntegreerde webserver	208
Wachtwoordbeveiliging inschakelen vanaf het bedieningspaneel	208
De functie Privé ontvangen inschakelen	208
Benodigdheden beheren	210
Benodigdheden controleren en bestellen	210
Benodigdheden vervangen	212
Het product reinigen	218
Firmware-updates	225

15 Probleemoplossing

Controlelijst voor het oplossen van problemen	228
De fabrieksinstellingen herstellen	231
Berichten op het bedieningspaneel	232
Storingen verhelpen	238
Oorzaken van papierstoringen	238
Waar moet u kijken bij papierstoringen?	239
Storingen in lade 1 verhelpen	239
Storingen in lade 2 verhelpen	239
Storingen in lade 3 verhelpen	241
Storingen in het fusergebied verhelpen	242
Vastgelopen papier uit de uitvoerbak verwijderen	242
Storingen verhelpen in de duplexeenheid (alleen bij duplexmodellen)	243
Papierstoringen in de ADF verhelpen	245
Regelmatig terugkerende storingen vermijden	248
Problemen met de beeldkwaliteit oplossen	250
Afdrukproblemen	250
Kopieerproblemen	259
Scanproblemen	263
Faxproblemen	268
Beeldkwaliteit optimaliseren en verbeteren	268
Connectiviteitsproblemen oplossen	270
Problemen met rechtstreekse aansluitingen oplossen	270
Netwerkproblemen	270
Softwareproblemen oplossen	272
Algemene Windows-problemen oplossen	272
Veelvoorkomende Macintosh-problemen oplossen	272
PostScript-fouten (PS) oplossen	274
Problemen met scannen naar e-mail oplossen	276

Bijlage A Benodigdheden en accessoires

Onderdelen, accessoires en benodigdheden bestellen	280
Rechtstreeks bij HP bestellen	280
Bestellen via serviceleverancier of ondersteuningsdienst	280
U kunt rechtstreeks bestellen via de HP ToolboxFX-software.	280
Onderdeelnummers	280
Benodigdheden	280
Geheugen	280
Kabels en interfaceaccessoires	281
Accessoires voor papierverwerking	282
Vervangbare onderdelen	283

Bijlage B Service en ondersteuning

Beperkte garantieverklaring van Hewlett-Packard	285
Garantieservice Herstel door klanten	287
Beperkte garantie op printcartridge	288
Klantondersteuning	289

Bijlage C Specificaties

Afmetingen en gewicht	292
Elektrische specificaties	292
Energieverbruik en geluidsemissies (HP Color LaserJet CM2320, HP Color LaserJet CM2320 MFP faxmodel, HP Color LaserJet CM2320 MFP model met geheugenkaart)	293
Omgevingsspecificaties	293
Specificaties papier en afdruk materiaal	294

Bijlage D Informatie over wettelijke voorschriften

FCC-voorschriften	296
Milieuvriendelijk productiebeleid	296
Milieubescherming	296
Ozonproductie	296
Lager energieverbruik	296
Papierverbruik	296
Plastic onderdelen	297
Afdrukbenodigdheden voor HP LaserJet	297
Instructies voor retourneren en recyclen	297
Papier	298
Materiaalbeperkingen	298
Voorschriften voor het afdanken van apparaten voor privé-huishoudens in de Europese Unie	299
Material Safety Data Sheet (MSDS, chemiekaart)	299
Meer informatie	299
Aanvullende verklaringen voor telecomproducten (faxapparatuur)	300
EU-verklaring voor telecomapparatuur	300
Telecomverklaringen voor Nieuw-Zeeland	301
Telephone Consumer Protection Act (Verenigde Staten)	301
IC CS-03-vereisten	301
Conformiteitsverklaring	303
HP Color LaserJet CM2320 MFP	303
HP LaserJet CM2320 faxmodel / CM2320 model met geheugenkaart	303

Land-/regiospecifieke verklaringen	305
Laserverklaring	305
Canadese DOC-voorschriften	305
VCCI-verklaring (Japan)	305
EMI-verklaring (Korea)	305
Laserverklaring voor Finland	305
EMI-verklaring (Taiwan)	306
Materialentabel (China)	306

Index	309
--------------------	------------

1 Informatie over het product

- [Productvergelijking](#)
- [Functies van het product](#)
- [Overzicht product](#)

Productvergelijking

Het product is verkrijgbaar in de volgende configuraties:



HP Color LaserJet CM2320 MFP



**HP Color LaserJet CM2320 MFP
faxmodel**



**HP Color LaserJet CM2320 MFP
model met geheugenkaart**

- Drukt pagina's in Letter-formaat af met een snelheid van maximaal 20 pagina's per minuut (ppm) en pagina's in A4-formaat met een snelheid van maximaal 19 ppm.
 - PCL6-printerdrivers en HP PostScript Level 2-emulatie.
 - Lade 1 kan maximaal 50 vel afdruk materiaal of maximaal 10 enveloppen bevatten.
 - Lade 2 kan maximaal 250 vel afdruk materiaal bevatten.
 - Optionele invoerlade voor 250 vel (lade 3) beschikbaar.
 - Hi-Speed USB 2.0-poort en 10/100 Base-T-netwerkpoort.
 - 160 MB RAM-geheugen.
 - Flatbedscanner en automatische documentinvoer (ADI) voor 50 pagina's.
 - Eén vrije DIMM-sleuf voor geheugenuitbreiding (accepteert DIMMs van 64 MB en 128 MB).
- HP Color LaserJet CM2320 MFP, plus:
- V.34-faxmodem en 8 MB Flash-faxgeheugen.
 - Twee RJ-11-lijnaansluitingen voor faxtelefoon
 - Grafisch kleurendisplay
- HP Color LaserJet CM2320 MFP faxmodel, plus:
- Automatisch dubbelzijdig (duplex) afdrukken, faxen ontvangen en kopiëren.
 - Vier geheugenkaartsleuven
 - Extra invoerlade (lade 3) voor 250 vellen inbegrepen.

Functies van het product

Prestaties	<ul style="list-style-type: none">• Drukt tot 20 pagina's per minuut (ppm) af op Letter-formaat of 19 pagina's per minuut (ppm) op A4-formaat.
Afdrukkwaliteit	<ul style="list-style-type: none">• Tekst en afbeeldingen op 1200 dpi (dots per inch) met Image REt 2400.• Aanpasbare instellingen voor het optimaliseren van de afdrukkwaliteit.• De HP UltraPrecise-printcartridge bevat toner van een fijnere samenstelling, zodat tekst en afbeeldingen scherper worden afgedrukt.
Alleen Fax (HP LaserJet CM2320 faxmodel / CM2320 model met geheugenkaart)	<ul style="list-style-type: none">• Volledige faxfunctionaliteit met een V.34-fax; inclusief een telefoonboekfunctie en functies voor fax/tel en de uitgestelde verzending van faxen.
Kopiëren	<ul style="list-style-type: none">• ADI waarmee u sneller en efficiënter documenten met meerdere pagina's kunt kopiëren.
Scannen	<ul style="list-style-type: none">• Het product ondersteunt 1200 pixels per inch (ppi), 24-bits kleurencans in Letter/A4-formaat vanaf de glasplaat van de scanner.• Het product ondersteunt 300 ppi, 24-bits kleurencans vanuit de automatische documentinvoer (ADF).• Het product is uitgerust met een ADF waarmee u sneller en efficiënter documenten van meerdere pagina's kunt scannen.
Geheugenkaartsleuven (alleen de HP Color LaserJet CM2320 MFP model met geheugenkaart)	Ondersteunt verschillende soorten geheugenkaarten. Zie Foto op pagina 181 voor meer informatie.
Netwerken	<ul style="list-style-type: none">• TCP/IP<ul style="list-style-type: none">◦ IPv4◦ IPv6
Functies printerdriver	<ul style="list-style-type: none">• De printertaal PCL 6 biedt snelle afdrupprestaties, ingebouwde Intellifont- en TrueType-schalingstechnologieën en geavanceerde weergavecapaciteiten.
Interfaceaansluitingen	<ul style="list-style-type: none">• Hi-Speed USB 2.0-poort.• 10/100 Base-T ethernetnetwerkpoort (RJ-45).• RJ-11-kabelaansluitingen voor fax/telefoon.
Economisch afdrukken	<ul style="list-style-type: none">• N-per-vel afdrukken (meerdere pagina's per vel afdrukken).• Dubbelzijdig afdrukken met de automatische duplexeenheid.
Benodigheden	<ul style="list-style-type: none">• Een statuspagina voor de benodigheden waarop de resterende levensduur van de printcartridge wordt weergegeven.• Inktpatronen hoeven niet te worden geschud.• Echtheidscontrole van HP-printcartridges.• Mogelijkheid tot het bestellen van benodigheden.
Toegankelijkheid	<ul style="list-style-type: none">• On line gebruikershandleiding die compatibel is met reader-programma's.• Printcartridges kunnen met één hand worden geïnstalleerd en verwijderd.• Alle kleppen en deksels kunnen met één hand worden geopend.

Overzicht product

Vooraanzicht



1	Optionele lade 3 (standaard op deHP Color LaserJet CM2320 MFP model met geheugenkaart)
2	Lade 2
3	Lade 1
4	Hendel printcartridgeklep
5	Bovenste uitvoerbak (afdrukzijde omlaag)
6	Bedieningspaneel
7	Invoerlade automatische documentinvoer (ADF)
8	Uitvoerbak automatische documentinvoer (ADF)
9	Geheugenkaartsleuven (alleen de HP Color LaserJet CM2320 MFP model met geheugenkaart)
10	Hoofdschakelaar

Achteraanzicht

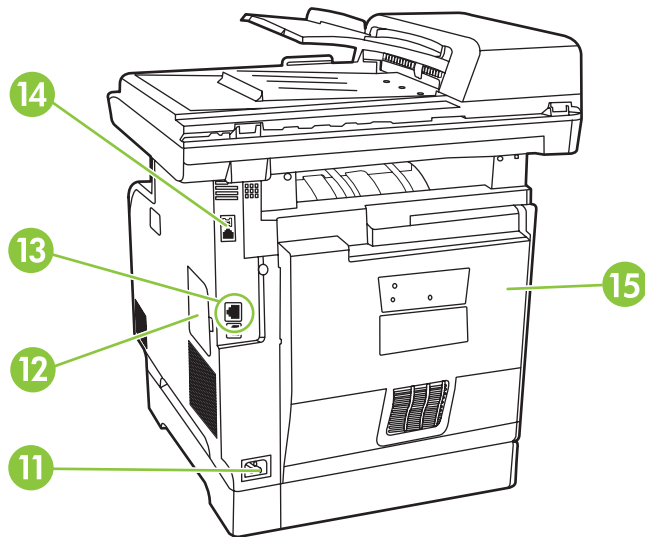

11	Voedingsaansluiting
12	DIMM-klep (voor het toevoegen van extra geheugen)
13	Hi-Speed USB 2.0-poort en netwerkpoort.
14	Faxpoorten (alleen HP LaserJet CM2320 faxmodel / CM2320 model met geheugenkaart)
15	Achterklep voor toegang bij storing

Interfacepoorten

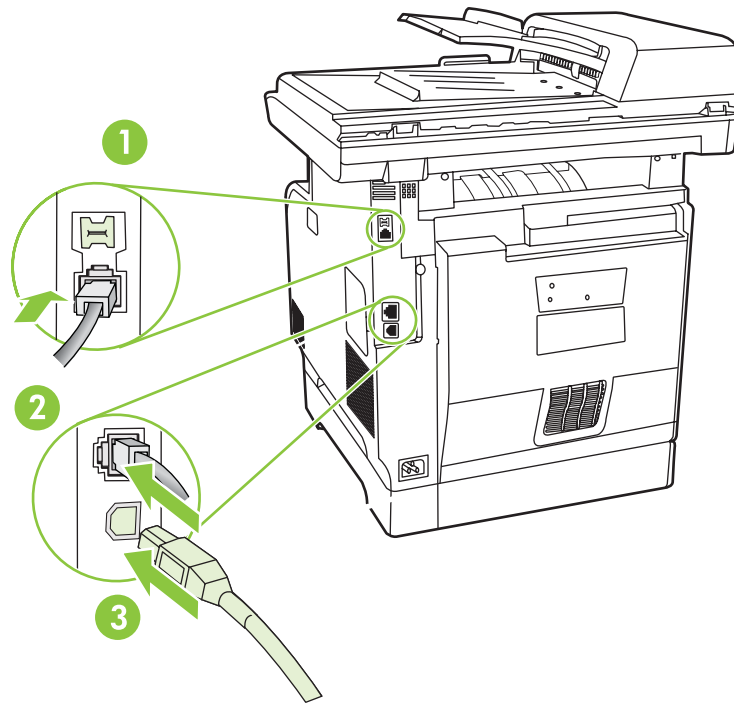

1	Faxpoorten (alleen HP LaserJet CM2320 faxmodel / CM2320 model met geheugenkaart)
2	Netwerkpoort
3	Hi-Speed USB 2.0-poort

2 Bedieningspaneel

- [HP Color LaserJet CM2320 bedieningspaneel](#)
- [HP Color LaserJet CM2320 MFP faxmodel en HP Color LaserJet CM2320 MFP model met geheugenkaart bedieningspaneel](#)
- [Menu's op het bedieningspaneel](#)

HP Color LaserJet CM2320 bedieningspaneel

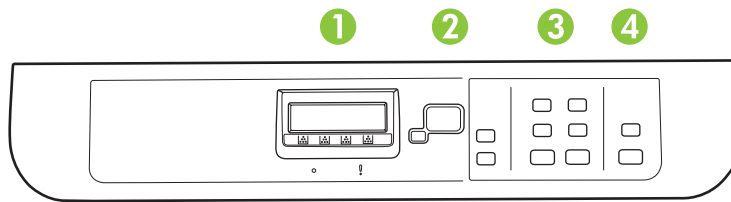

1 LCD-display

2 **Knop OK en pijlen:** gebruik deze knoppen om de menukeuzes te selecteren en te bevestigen.

Knop Annuleren: gebruik deze knop om de huidige menukeuze te annuleren.

Knop Setup: toegang tot het hoofdmenu Instellingen.

Knop Terug: ga terug naar het vorige menu.

3 **Knop Menu Kopiëren:** toegang tot het menu Kopiëren.

Knop Kopiëren starten Zwart: voor zwart-wit kopieën.

Knop Kopiëren starten Kleur: voor kleurenkopieën.

4 **Knop Menu Scan:** toegang tot het menu Scannen.

Knop Scan starten: voor het uitvoeren van een scan.

HP Color LaserJet CM2320 MFP faxmodel en HP Color LaserJet CM2320 MFP model met geheugenkaart bedieningspaneel

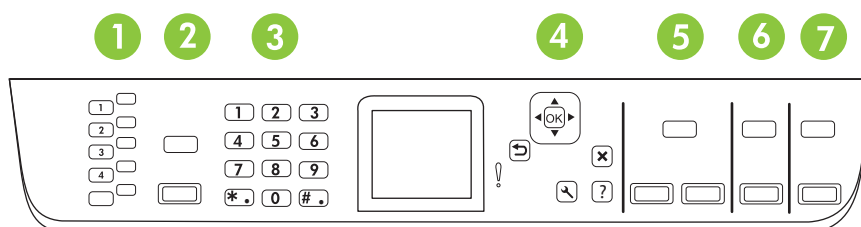

1	<p>Snelkiesnummers: 4 knoppen met snelkiesnummers en één shiftknop ter ondersteuning van maximum 8 snelkiesnummers.</p>
2	<p>Knop Menu Fax: toegang tot het menu Fax.</p> <p>Knop Fax starten: faxen vanaf het bedieningspaneel.</p>
3	<p>Alfanumerieke knoppen: met de alfanumerieke knoppen voert u gegevens in op het bedieningspaneel van het product en kiest u telefoonnummers voor het faxen.</p>
4	<p>Knop OK en pijlen: gebruik deze knoppen om de menukeuzes te selecteren en te bevestigen.</p> <p>Knop Annuleren: gebruik deze knop om de huidige menukeuze te annuleren.</p> <p>Knop Setup: toegang tot het hoofdmenu Instellingen.</p> <p>Knop Terug: ga terug naar het vorige menu.</p>
5	<p>Knop Menu Kopiëren: toegang tot het menu Kopiëren.</p> <p>Knop Kopiëren starten Zwart: voor zwart-wit kopieën.</p> <p>Knop Kopiëren starten Kleur: voor kleurenkopieën.</p>
6	<p>Knop Menu Scan: toegang tot het menu Scannen.</p> <p>Knop Scan starten: voor het uitvoeren van een scan.</p>
7	<p>Knop Menu E-mail (alleen HP Color LaserJet CM2320 MFP faxmodel): toegang tot het menu E-mail.</p> <p>Knop E-mail starten (alleen HP Color LaserJet CM2320 MFP faxmodel): Scannen naar e-mail starten.</p> <p>Knop Fotomenu (alleen HP Color LaserJet CM2320 MFP model met geheugenkaart): toegang tot het Fotomenu.</p> <p>Knop Foto starten (alleen HP Color LaserJet CM2320 MFP model met geheugenkaart): de geselecteerde foto's op een geheugenkaart afdrukken.</p>

Menu's op het bedieningspaneel

De menu's van het bedieningspaneel gebruiken

Voer de volgende procedure uit voor toegang tot de menu's op het bedieningspaneel.

1. Druk op **Setup**.

 **OPMERKING:** Voor toegang tot de menu's met specifieke functies drukt u op **Menu Fax**, **Menu Kopiëren**, **Menu Scannen** of **Fotomenu**.

2. Gebruik de pijlknoppen om door de lijst te bladeren.
 - Druk op **OK** om de gewenste optie te selecteren.
 - Druk op **Annuleren** om een actie te annuleren of terug te keren naar de status Gereed.

Het menu Instellingen op het bedieningspaneel

Deze submenu's zijn beschikbaar vanuit het hoofdmenu Instellingen op het bedieningspaneel:

- Gebruik het menu **Kopieerinstellingen** voor het configureren van standaardkopieerinstellingen zoals contrast, sorteren of het aantal exemplaren dat moet worden afgedrukt.
- Gebruik het menu **Rapporten** om rapporten met informatie over het product af te drukken.
- Gebruik het menu **Faxinstellingen** (alleen HP LaserJet CM2320 faxmodel / CM2320 model met geheugenkaart) voor het configureren van het faxtelefoonboek, de opties voor uitgaande en inkomende faxen en de basisinstellingen voor alle faxen.
- Gebruik het menu **Foto-instellingen** (alleen HP Color LaserJet CM2320 MFP model met geheugenkaart) om de basisinstellingen voor het afdrukken van foto's vanaf een geheugenkaart te configureren.
- Gebruik het menu **Systeeminstellingen** voor het vastleggen van de basisinstellingen van het product, zoals de taal, de afdrukkwaliteit of de geluids niveaus.
- Gebruik het menu **Service** om de standaardinstellingen te herstellen, het product te reinigen en speciale modi in te stellen die de uitvoer beïnvloeden.
- Gebruik het menu **Netwerkconfiguratie** voor het configureren van netwerkinstellingen zoals TCP/IP-configuratie.

 **OPMERKING:** als u een gedetailleerde lijst van de menu's en de menustructuren van het bedieningspaneel wilt afdrukken, drukt u een menuoverzicht af. Zie [Informatiepagina's op pagina 192](#).

Tabel 2-1 Menu Kopieerinstellingen

Menuoptie	Submenuoptie	Beschrijving
Standaard optimaliseren	Autom. selectie	De standaardkopieer kwaliteit instellen.
	Gemengd	
	Afgedrukte afbeelding	
	Foto	
	Tekst	

Tabel 2-1 Menu Kopieerinstellingen (vervolg)

Menuoptie	Submenuoptie	Beschrijving
Std. lichter/donkerder		De standaardinstelling voor contrast instellen.
Standaardsortering	Aan Uit	De standaardinstelling voor sorteren instellen.
Standaardaantal kopieën	(Bereik: 1-99)	Het standaardaantal kopieën instellen.
Stand. verkleinen/vergroten	Origineel=100% Legal naar Letter=78% Legal naar A4=83% A4 naar Letter=94% Letter naar A4=97% Voll. pag.=91% Op pag. passen 2 pagina's per vel 4 pagina's per vel Aangepast: 25 tot 400%	Het standaardpercentage instellen voor het verkleinen of vergroten van een gekopieerd document.
Standaardladeselectie	Autom selectie Lade 1 Lade 2 Lade 3 (als de lade is geïnstalleerd)	De standaard papierinvoerlade instellen.
Standaard 2-zijdig <small>(alleen bij fotokaartmodellen)</small>	1- nr 1-zijdig 1- nr 2-zijdig 2- nr 2-zijdig 2- nr 1-zijdig	De standaardindeling voor de scaninvoer en -uitvoer instellen.
Std. kopie concept	Aan Uit	De standaardoptie voor de conceptmodus instellen.
Std. meerdere pagina's	Aan Uit	De standaardoptie voor flatbedkopieën van meerdere pagina's instellen.

Tabel 2-1 Menu Kopieerinstellingen (vervolg)

Menuoptie	Submenuoptie	Beschrijving
Geavanceerd	Kleurkopie	De knop om kleurenkopieën in of uit te schakelen.
	Lichtheid	De standaardwaarde voor licht/donker voor kopieën instellen. De waarden kunnen variëren van 1 tot 11, waarbij 6 de standaardwaarde is (zonder wijziging).
	Contrast	De standaardwaarde voor contrast voor kopieën instellen. De waarden kunnen variëren van 1 tot 11, waarbij 6 de standaardwaarde is (zonder wijziging).
	Verscherpen	De standaardwaarde voor verscherpen voor kopieën instellen. De waarden kunnen variëren van 1 tot 11, waarbij 6 de standaardwaarde is (zonder wijziging).
	Achtergrondverwijdering	De standaardwaarde voor het verwijderen van de achtergrond voor kopieën instellen. De waarden kunnen variëren van 1 tot 11, waarbij 6 de standaardwaarde is (zonder wijziging).
	Kleurbalans	De standaardwaarde voor kleurbalans voor kopieën instellen. De waarden kunnen variëren van 1 tot 11, waarbij 6 de standaardwaarde is (zonder wijziging). De waarden van volgende instellingen kunnen worden ingesteld: <ul style="list-style-type: none"> ● Rood ● Groen ● Blauw
	Grijsheid	De standaardwaarde voor grijsheid voor kopieën instellen. De waarden kunnen variëren van 1 tot 11, waarbij 6 de standaardwaarde is (zonder wijziging).
Standaardwaarden		De standaardinstellingen van alle aangepaste kopieerinstellingen worden hersteld.

Tabel 2-2 Menu Rapporten

Menuoptie	Submenuoptie	Submenuoptie	Beschrijving
Demopagina			Een pagina afdrukken ter illustratie van de afdrukkwaliteit.
Menustructuur			Indeling van de menu's op het bedieningspaneel afdrukken.
Configuratie-rapport			Een lijst afdrukken met alle instellingen van het product. Bevat netwerkgegevens als het product is aangesloten op het netwerk.
Pagina Status benodigheden			De status van de printcartridge afdrukken. Deze informatie bevat de volgende gegevens: <ul style="list-style-type: none"> ● Geschatte aantal resterende pagina's ● Serienummer ● Aantal afgedrukte pagina's
Netwerkrapport			Status weergeven voor: <ul style="list-style-type: none"> ● Netwerkhardwareconfiguratie ● Ingeschakelde functies

Tabel 2-2 Menu Rapporten (vervolg)

Menuoptie	Submenuoptie	Submenuoptie	Beschrijving
			<ul style="list-style-type: none"> TCP/IP- en SNMP-gegevens Netwerkstatistieken
Gebruikspagina			Het aantal pagina's weergeven die met het product zijn afgedrukt, gefaxt, gekopieerd en gescand.
PCL-lettertypenlijst			Een lijst afdrukken met alle geïnstalleerde PCL5-lettertypen.
PS-lettertypen			Een lijst met alle geïnstalleerde PS-lettertypen afdrukken.
PCL6-lettertypen			Een lijst afdrukken met alle geïnstalleerde PCL6-lettertypen.
Logboek kleurgebruik			Drukt informatie af over het kleurtonergebruik
Servicepagina			Drukt diagnostische informatie af over de kalibratie- en kleurkwaliteit

Tabel 2-3 Menu

Menuoptie	Submenuoptie	Submenuoptie	Beschrijving
Std. afbeeldingsformaat	(Lijst met beschikbare afbeeldingsformaten)		Het standaard afbeeldingsformaat voor foto's
Std. lichter/donkerder			De standaardwaarde voor licht/donker voor foto's instellen. De waarden kunnen variëren van 1 tot 11, waarbij 6 de standaardwaarde is (zonder wijziging).
Standaardaantal kopieën			Stelt het standaardaantal kopieën voor foto's in. De waarden kunnen variëren van 1 tot 99.
Standaardafdrukkleur	Kleur Zwart/wit		Geef de standaarduitvoer voor foto's op (kleur of zwart-wit)
Standaardwaarden			Herstel de standaardwaarden voor foto-instellingen

Tabel 2-4 Menu Faxinstellingen (alleen faxmodellen)

Menuoptie	Submenuoptie	Submenuoptie	Beschrijving
Hulpprog. Faxinstellingen			Programma voor het configureren van de faxinstellingen. Volg de aanwijzingen op het scherm en selecteer met de pijlen het juiste antwoord op elke vraag.

Tabel 2-4 Menu Faxinstellingen (alleen faxmodellen) (vervolg)

Menuoptie	Submenuoptie	Submenuoptie	Beschrijving
Basisinstellingen	Tijd/datum	(Instellingen voor tijdnotatie, huidige tijd, datumnotatie en huidige datum)	De tijd en datum voor het product instellen.
	Faxkop	Uw faxnummer Bedrijfsnaam	De gegevens instellen waaraan het ontvangende product u kan herkennen.
	Antwoordmodus	Automatisch TAM Fax/Tel Handmatig	De antwoordmodus instellen. De volgende opties zijn beschikbaar: <ul style="list-style-type: none"> ● Automatisch: het product beantwoordt automatisch een inkomende oproep na het ingestelde aantal besignalen. ● TAM: er is een antwoordapparaat (TAM) aangesloten op de Aux-aansluiting van het product. Het product beantwoordt inkomende oproepen niet, maar kijkt alleen of er faxtonen hoorbaar zijn nadat het antwoordapparaat de oproep heeft beantwoord. ● Fax/Tel: het product moet automatisch een oproep beantwoorden en bepalen of de oproep een telefoongesprek of een faxoproep betreft. Als het om een faxoproep gaat, behandelt het product de oproep op de gebruikelijke manier. Gaat het om een telefoongesprek, dan waarschuwt een hoorbare beltoon de gebruiker dat er een inkomend telefoongesprek is. ● Handmatig: de gebruiker moet op de knop Fax starten drukken of een extra toestel gebruiken om het binnenkomende gesprek te beantwoorden.
	Aantal keren overgaan	(bereik: 1-9)	Instellen na hoeveel besignalen het faxmodem reageert.
Onderscheidend besignaal	Alle besignalen	Stelt de gebruiker in staat twee of drie telefoonnummers te gebruiken op dezelfde lijn, elk met een ander besignaalpatroon (in een telefoonsysteem met specifieke besignaalservice). <ul style="list-style-type: none"> ● Alle besignalen: het product beantwoordt alle oproepen die via de telefoonlijn binnenkomen. ● Eén keer: het product beantwoordt alle oproepen met een enkelvoudig belpatroon. ● Twee keer: het product beantwoordt alle oproepen met een dubbel belpatroon. ● Drie keer: het product beantwoordt alle oproepen met een drievoudig belpatroon. ● Twee en drie keer: het product beantwoordt alle oproepen met een dubbel of drievoudig belpatroon. 	
	Eén keer		
	Twee keer		
	Drie keer		
	Twee en drie keer		
Prefix	Aan Uit	Een voorkiesnummer opgeven dat moet worden gekozen voor het verzenden van faxen vanaf het product.	

Tabel 2-4 Menu Faxinstellingen (alleen faxmodellen) (vervolg)

Menuoptie	Submenuoptie	Submenuoptie	Beschrijving	
Geavanceerde instellingen	Standaard faxresolutie	Standaard	De resolutie instellen voor het verzenden van documenten. Afbeeldingen met een hogere resolutie bevatten meer dpi (dots per inch), dus de afbeelding wordt gedetailleerder weergegeven. Afbeeldingen met een lagere resolutie bevatten minder dpi en worden minder gedetailleerd weergegeven, maar de bestanden zijn minder groot.	
		Fijn		
		Zeer fijn		
		Foto		
		Std. lichter/ donkerder		De donkerheid instellen voor uitgaande faxen.
		Op pag. passen	Aan	Hiermee worden faxen die groter zijn dan Letter- of A4-formaat verkleind, zodat ze op een pagina van Letter- of A4-formaat passen. Als deze functie ingesteld op Uit , dan worden faxen die groter zijn dan Letter- of A4-formaat afgedrukt op meerdere pagina's.
	Uit			
		Standaard-glasformaat	Letter	Het standaardpapierformaat instellen voor de documenten die u scant vanaf de flatbedscanner.
	A4			
		Kiesmodus	Toon	Instellen of het product toon- of pulskiezen gebruikt.
	Puls			
	Bezet: kies opn.	Aan	Instellen of het product opnieuw moet proberen te kiezen als de lijn bezet is.	
		Uit		
	Opn. als geen antw.	Aan	Instellen of het product moet proberen te kiezen als het faxnummer van ontvanger niet reageert.	
		Uit		
	Opn.bij com. fout	Aan	Instellen of het product opnieuw moet proberen het faxnummer van de ontvanger te kiezen als er een communicatiefout optreedt.	
		Uit		

Tabel 2-4 Menu Faxinstellingen (alleen faxmodellen) (vervolg)

Menuoptie	Submenuoptie	Submenuoptie	Beschrijving	
Geavanceerde instellingen	Kiestoon detecteren	Aan	Instellen of het product moet controleren of er een kiestoon is vóór het verzenden van een fax.	
		Uit		
	Factuurcodes	Aan	Indien ingesteld op Aan , kunnen factuurcodes worden gebruikt. De gebruiker wordt gevraagd een factuurcode in te voeren voor een uitgaande fax.	
		Uit		
	Telefoon aangesloten	Aan	Als deze functie is ingeschakeld, kan de gebruiker op de knoppen 1-2-3 drukken op het extra toestel om het product een inkomende faxoproep te laten beantwoorden.	
		Uit		
	Faxen stempelen	Aan	Het product zodanig instellen dat de datum, de tijd, het telefoonnummer van de afzender en het paginanummer worden toegevoegd aan iedere pagina van de faxen die dit product ontvangt.	
		Uit		
	Privé ontvangen	Aan	<p>Als Privé ontvangen is ingesteld op Aan, dan dient de gebruiker vooraf een beveiligingswachtwoord in te stellen voor het product. Nadat het wachtwoord is ingesteld, worden de volgende opties ingesteld:</p> <ul style="list-style-type: none"> ● Privé ontvangen is ingeschakeld. ● Alle oude faxen worden uit het geheugen verwijderd. ● Faxen doorsturen is ingesteld op Uit en mag niet worden gewijzigd. ● Alle inkomende faxen worden opgeslagen in het geheugen. 	
		Uit		
	Bevestiging faxnummer	Aan		Controleer of een faxnummer geldig is door het een tweede keer in te voeren.
		Uit		
Fax opnieuw afdrukken toestaan	Aan	Instellen of alle ontvangen faxen die in het beschikbare geheugen zijn opgeslagen opnieuw mogen worden afgedrukt.		
	Uit			
Beltijd fax/tel.	20	Instellen hoeveel belsignalen het product moet laten horen om de gebruiker te waarschuwen dat er een telefoongesprek binnenkomt in de Fax/Tel .		
	30			
	40			
	70			
Dubbelzijdig afdrukken (alleen modellen voor dubbelzijdig afdrukken)	Aan	Instellen of ontvangen faxen worden afgedrukt op beide zijden van het papier.		
	Uit			
Faxsnelheid	Snel(V.34)	De toegestane communicatiesnelheid voor faxen verhogen of verlagen.		
	Gemiddeld(V.17)			
	Langzaam(V.29)			

Tabel 2-5 Menu Systeeminstellingen

Menuoptie	Submenuoptie	Submenuoptie	Beschrijving
Taal	(lijst met beschikbare talen voor het bedieningspaneel)		De taal instellen waarin berichten en productrapporten op het bedieningspaneel worden weergegeven.
Papierinstell.	Standaard-papierformaat	Letter	De grootte instellen voor het afdrucken van interne rapporten of voor afdruktaken waarvoor geen grootte is opgegeven.
		A4	
		Legal	
	Standaard-papiersoort	Beschikbare materiaalsoorten weergegeven.	De soort instellen voor het afdrucken van interne rapporten of voor afdruktaken waarvoor geen papiersoort is opgegeven.
Lade 1	Papiersoort		Het standaardformaat en de standaardsoort instellen voor lade 1.
	Papiergrootte		
Actie na papier op	Blijf wachten		Bepalen hoe het product reageert wanneer een afdruktaak een formaat of soort afdrukmetaal vereist dat niet beschikbaar is of wanneer een opgegeven lade leeg is. <ul style="list-style-type: none"> Selecteer Blijf wachten zodat het product wacht tot het juiste materiaal is geplaatst. Selecteer Negeren om na een opgegeven vertraging af te drukken op een ander papierformaat. Selecteer Annuleren om de afdruktaak automatisch te annuleren na een opgegeven vertraging. Als u Negeren of Annuleren hebt gekozen, wordt u gevraagd om het aantal seconden voor de vertraging op te geven. Gebruik de pijlknoppen om de tijd in te korten of uit te breiden tot een maximum van 3600 seconden.
	Annuleren		
	Negeren		
Afdrukkwaliteit	Kleur kalibreren	Nu kalibreren	Voer de registratie van kleurvlakken (CPR) en de dichtheidskalibratie uit. Selecteer Nu kalibreren om onmiddellijk een kalibratie uit te voeren. Selecteer Na inschakelen om het aantal minuten/uren op te geven dat het product moet wachten na inschakelen om een automatische kalibratie uit te voeren (standaardinstelling is 15 minuten).
		Na inschakelen	
	Drempel cassette bijna leeg	(bereik: 1-20)	Het percentage instellen waarbij er een bericht op het bedieningspaneel verschijnt dat de toner bijna op is.
	Benodigheden vervangen	Stop bij op Negeer op	Instellen hoe het product reageert wanneer wordt vastgesteld dat de printcartridge leeg is.
Kleurtoebeh. op	Stop afdrucken	Zwart doorgaan	Instellen hoe het product reageert wanneer wordt vastgesteld dat de kleurprintcartridge leeg is. Selecteer Stop afdrucken om het afdrucken te onderbreken tot wanneer de cartridge werd vervangen, of selecteer Zwart doorgaan of ga verder met afdrucken in de modus Monochroom (zwart-wit).

Tabel 2-5 Menu Systeeminstellingen (vervolg)

Menuoptie	Submenuoptie	Submenuoptie	Beschrijving
Uitlijning aanpassen (alleen bij fotokaartmodellen)	Testpagina afdrukken		Druk een instructieblad af en een testblad met een rand dat kan worden gebruikt om de aanpassing te schatten die nodig is voor het centreren van de afgedrukte afbeelding op de pagina.
	Lade 1 aanpassen		Na het afdrukken van de testpagina, maakt u gebruik van de opties in het menu Lade 1 aanpassen om de lade te kalibreren. De volgende instellingen kunnen worden aangepast voor Lade1: <ul style="list-style-type: none"> ● X1-verschuiving ● Y-verschuiving
Vol.-instellingen (alleen bij fotokaartmodellen)	Alarmvolume	Laag	De geluidsniveaus voor het product instellen.
	Belvolume	Gemiddeld	
	Volume voor toetsen	Hoog	
	Telefoonlijn-volume	Uit	
Tijd/datum	(Instellingen voor tijdnotatie, huidige tijd, datumnotatie en huidige datum)		De tijd en datum voor het product instellen.
Productbeveilig.	Aan		De beveiligingsfunctie voor het product instellen. Als u deze functie instelt op Aan , dient u een pincode op te geven.
	Uit		
Courier	Standaard		Courier-lettertypen instellen.
	Donker		

Tabel 2-6 Menu Service

Menuoptie	Submenuoptie	Submenuoptie	Beschrijving
Faxservice	Opgeslagen faxen wissen		Wis alle faxen in het geheugen. Dit zijn onder andere alle ontvangen faxen (zoals niet-afgedrukte, niet-verzonden PC upload, en niet-doorgestuurde faxen), niet-verzonden faxen (zoals vertraagde faxen), en alle afgedrukte faxen die nog in het geheugen zitten. Verwijderde faxen kunnen niet worden hersteld. Telkens wanneer een item wordt verwijderd, wordt de faxactiviteitenlog bijgewerkt.
	Faxtest uitvoeren		Voer een faxtest uit om te controleren of de telefoon is aangesloten in het juiste stopcontact en of er een signaal is op de telefoonlijn. Een faxtestrapport met resultaten wordt afgedrukt.
	T.30-opsporing	Nu Nooit Bij fout Einde oproep	Een rapport afdrukken of plannen voor het oplossen van transmissieproblemen bij het faxen.
	Foutcorrectie	Aan Uit	Dankzij de foutcorrectiemodus kan het verzendapparaat opnieuw gegevens verzenden als het een foutsignaal detecteert. De standaardinstelling is Aan.
	Log faxservice		De faxservice drukt de laatste 40 vermeldingen in het faxlogbestand af.
Standaard-glasformaat			<p>Het product reinigen wanneer een afdruk spatten of andere vlekken bevat. Bij het reinigingsproces worden stof en overtollige toner uit de papierbaan verwijderd.</p> <p>Als u deze optie hebt geselecteerd, wordt u gevraagd om normaal Letter- of A4-papier in lade 1 te plaatsen. Druk op OK om de reinigingsprocedure te starten. Wacht tot het proces is voltooid. Gooi de afgedrukte pagina weg.</p>
PowerSave-tijd	Uit 1 minuut	Geef op hoe lang het duurt voordat de modus PowerSave wordt ingeschakeld als het product niet wordt gebruikt.	

Tabel 2-6 Menu Service (vervolg)

Menuoptie	Submenuoptie	Submenuoptie	Beschrijving
		15 minuten	
		30 minuten	
		1 uur	
		2 uren	
		4 uren	
USB-snelheid	Hoog		De USB-snelheid instellen.
	Volledig		
Minder omkrullen	Aan		Als afgedrukte pagina's voortdurend gekruld zijn, kunt u met deze optie het product instellen op een modus waardoor het krullen wordt beperkt. De standaardinstelling is Uit .
	Uit		
Archief afdr.	Aan		Als afgedrukte pagina's langere tijd worden bewaard, kunt u het product met deze optie instellen op een modus waarmee tonervlekken en stof worden beperkt. De standaardinstelling is Uit .
	Uit		
Standaard-waarden			De standaardinstellingen van alle aangepaste instellingen worden hersteld.

Tabel 2-7 Menu Netwerkconfiguratie

Menuoptie	Submenuoptie	Beschrijving
TCP/IP-configuratie	Automatisch	Als u Automatisch selecteert, worden alle TCP/IP-instellingen automatisch geconfigureerd via DHCP, BootP of AutoIP.
	Handmatig	Als u Handmatig selecteert, moet u het IP-adres, het subnetmasker en de standaardgateway handmatig configureren. U wordt gevraagd om voor elk adresgedeelte waarden op te geven. Gebruik de pijlknoppen om een hogere of lagere waarde te selecteren. Druk op OK om de waarde te accepteren en de cursor naar het volgende veld te verplaatsen. Na het invoeren van ieder adres, wordt u gevraagd om het adres te bevestigen voordat u naar het volgende gaat. Als de drie adressen zijn ingesteld, wordt het product automatisch opnieuw opgestart.
Geheugenkaart (alleen geheugenkaartproducten)	Aan	Hiermee kunt u de geheugenkaartsleuven in- of uitschakelen.
	Uit	
Auto-crossover	Aan	Het gebruik van een standaard 10/100-netwerkkabel wanneer het product rechtstreeks met een computer is verbonden.
	Uit	

Tabel 2-7 Menu Netwerkconfiguratie (vervolg)

Menuoptie	Submenuoptie	Beschrijving
Netwerkservices	IPv4	Instellen of het product het IPv4, Pv6, of DHCPv6-protocol gebruikt.
	IPv6	
	DHCPv6	
IP-adres tonen	Ja	Instellen of het product het IP-adres weergeeft op het bedieningspaneel.
	Nee	
Verbindingssnelheid	Automatisch (Standaard)	De koppelingssnelheid handmatig instellen, indien nodig.
	10T Vol	Als de koppelingssnelheid is ingesteld, wordt het product automatisch opnieuw opgestart.
	10T Half	
	100TX Vol	
	100TX Half	
Standaardwaarden	De fabrieksinstellingen van de netwerkconfiguraties herstellen.	

Menu's met specifieke functies

De menu's met productfuncties voor faxen, kopiëren, scannen, en het beheren van foto's op een geheugenkaart. Voor toegang tot deze menu's drukt u op respectievelijk [Menu Fax](#), [Menu Kopiëren](#), [Menu Scannen](#) of [Fotomenu](#).

Dit zijn de functies die worden ondersteund door het menu met specifieke functies.

- Gebruik het menu **Fax** voor het uitvoeren van standaard faxfuncties zoals het verzenden van een fax, het bewerken van het telefoonboek, het opnieuw afdrukken van faxen die al eerder waren afgedrukt of het afdrukken van faxen die zijn opgeslagen in het geheugen.
- Gebruik het menu **Kopiëren** voor toegang tot standaard kopieerfuncties en het aanpassen van de kopieën.
- Het menu **Scannen** geeft een lijst weer met vooraf ingestelde mappen en e-mailbestemmingen waaruit u kunt kiezen.
- Gebruik het menu **E-mail** (alleen HP Color LaserJet CM2320 MFP faxmodel) om e-mailberichten te verzenden.
- Gebruik het **Fotomenu** (alleen HP Color LaserJet CM2320 MFP model met geheugenkaart) om een lijst met foto-opties weer te geven voor een geldig ingevoerde geheugenkaart.

Tabel 2-8 Menu Fax

Menuoptie	Submenuoptie	Submenuoptie	Beschrijving	
Verzenden	Een fax verzenden		Een fax verzenden. De aanwijzingen op het scherm leiden het proces.	
	Opnieuw kiezen		Bel het laatste faxnummer opnieuw en verzendt de fax opnieuw.	
	Fax later verst.		Hiermee kunt u een fax op een later tijdstip en een latere datum verzenden.	
	Status faxtaak		Hiermee kunt u faxtaken in de wachtrij weergeven en deze eventueel annuleren.	
	Faxresolutie	Standaard Fijn Zeer fijn Foto		Wijzig de resolutie van uitgaande faxen tijdelijk. Na 2 minuten inactiviteit wordt de resolutie hersteld naar de standaardinstelling.
Ontvangen	Fax afdrukken		Opgeslagen faxen afdrukken als de functie voor privé ontvangen is ingeschakeld. Deze menuoptie wordt alleen weergegeven als de functie voor privé ontvangen is ingeschakeld.	
	Ongew. faxen blokkeren	Nummer toevoegen Nummer verwijderen Alle items verwijderen Lijst ongewenste faxen	De lijst met ongewenste faxen wijzigen. De lijst met ongewenste faxnummers kan maximaal 30 nummers bevatten. Als het product een oproep ontvangt van een van de ongewenste faxnummers, wordt de inkomende fax verwijderd. De ongewenste fax wordt ook opgenomen in het logbestand, samen met de taakaccountinggegevens.	
	Faxen opnieuw		Drukt de ontvangen faxen die in het beschikbare geheugen zijn opgeslagen af.	
	Fax doorsturen	Aan Uit		Instellen dat het product alle ontvangen faxen doorstuurt naar een ander faxapparaat.
	Navraagfax			Hiermee kan het product een ander faxtoestel bellen als het navragen van faxen op dit toestel is ingeschakeld.

Tabel 2-8 Menu Fax (vervolg)

Menuoptie	Submenuoptie	Submenuoptie	Beschrijving
Telefoonboek	Item selecteren		Selecteer een afzonderlijke vermelding of een groepskeyscode om te faxen.
	Ind. instellingen		De snelkiesitems uit het faxtelefoonboek en de groepskeyscodes bewerken. Het product ondersteunt maximaal 120 telefoonboekvermeldigen. Dit kunnen zowel afzonderlijke vermeldingen als groepskeyscodes zijn.
	Gr instellingen		
	Item verwijderen	Een specifieke telefoonboekvermelding verwijderen.	
	Alle items verwijderen		Verwijder alle vermeldingen in het telefoonboek
Telefoonboekrapport		Druk een lijst af met alle afzonderlijke en groepskeyscodevermeldingen in het telefoonboek.	

Tabel 2-8 Menu Fax (vervolg)

Menuoptie	Submenuoptie	Submenuoptie	Beschrijving	
Faxrapporten	Faxbevestiging	Nooit	Instellen of het product al dan niet een bevestigingsrapport moet afdrukken na het verzenden of ontvangen van een taak.	
		Elke fax		
		Alleen fax verzenden		
		Ontvangen van een fax		
	Ook eerste pagina	Aan	Instellen of het product al dan niet een miniatuurafbeelding van de eerste pagina van de fax op het rapport moet afdrukken.	
		Uit		
	Faxfoutrapport		Elke fout	Instellen of het product al dan niet een rapport moet afdrukken nadat het verzenden of ontvangen van een taak is mislukt.
			Verzendfout	
			Ontvangstfout	
			Nooit	
Rapport laatste oproep		Een gedetailleerd rapport afdrukken van de laatst verzonden of ontvangen fax.		
Activiteitenlog		Afdruk logboek	<p>Afdruk logboek: hiermee drukt u een lijst af van de faxen die zijn verzonden of ontvangen door dit product.</p> <p>Log autom. afdr.: selecteer Aan om na elke faxtaak automatisch een rapport te laten afdrukken. Selecteer Uit om de functie voor automatisch afdrukken uit te schakelen.</p>	
		Log autom. afdr.		
Telefoonboekrapport		Een lijst afdrukken met de snelkiescodes die zijn ingesteld voor dit product.		
Lijst ongewenste faxen		Een lijst afdrukken met telefoonnummers die zijn geblokkeerd voor het verzenden van faxen naar dit product.		
Factuuroverzicht		Een lijst afdrukken met factuurcodes die zijn gebruikt voor uitgaande faxen. Dit rapport geeft weer hoeveel faxen zijn gefactureerd naar iedere code. Deze menuoptie wordt alleen weergegeven als de functie voor factuurcodes is ingeschakeld.		
Alle faxrapp.		Hiermee worden alle faxgerelateerde rapporten afgedrukt.		

Tabel 2-9 Fotomenu

Menuoptie	Submenuoptie	Submenuoptie	Beschrijving
Weergeven			Foto's vanaf de geheugenkaart bekijken. Gebruik de pijlknoppen om door de foto's te bladeren.
Foto's afd.	Individuele foto		Druk snel foto's af vanaf de geheugenkaart door het aantal foto's dat u wilt afdrukken te selecteren.
	Alle foto's (#-#)		
	Een bereik aan foto's		
	Aangepast		
Miniatuur	Snel		Miniaturen van foto's vanaf een geheugenkaart afdrukken (30 per pagina).
	Beste		
Opties	Testpagina	Testpagina afdrukken Testpagina scannen	Druk een proefdrukvel af of scan het. Het proefdrukvel is een pagina met miniaturen (20 per pagina) die werden gegenereerd vanaf een geheugenkaart. Er kan vervolgens een gemarkeerd proefdrukvel worden gescand en de geselecteerde afbeeldingen worden met volledig formaat afgedrukt.
	Huidige instellingen	Select. afb.formaat Selecteer papierformaat Selecteer papiersoort Aantal kopieën Uitvoerkleur	Pas de standaardfoto-instellingen aan voor de beeldgrootte, het papierformaat, het papertype, het aantal kopieën en de uitvoerkleur (kleuren of zwart-wit).
	Foto draaien		Foto's op de geheugenkaart roteren.
	Diavoorstelling		Een diashow van foto's vanaf de geheugenkaart bekijken.

Tabel 2-10 Menu Kopiëren

Menuoptie	Submenuoptie	Submenuoptie	Beschrijving
Exemplaren	(1-99)		Geef het standaard aantal kopieën op
Formaat	Origineel=100%		Het standaard aantal kopieën instellen.
	Legal naar Letter=78%		
	Legal naar A4=83%		
	A4 naar Letter=94%		
	Letter naar A4=97%		

Tabel 2-10 Menu Kopiëren (vervolg)

Menuoptie	Submenuoptie	Submenuoptie	Beschrijving
	Voll. pag.=91%		
	Op pag. passen		
	2 pagina's per vel		
	4 pagina's per vel		
	Aangepast: 25 tot 400%		
Licht/donkr			Het contrast van de kopieën instellen.
Opties	Optimaliseren		Selecteer de instellingen voor het optimaliseren van de afdrukkwaliteit.
	Kopieerpapier		Geef het papiertype voor de kopieën op.
	Meer pag. kopie		Meerdere pagina's kopiëren.
	Sorteren		Geef de sorteeringstelling op.
	Ladeselectie		Selecteer de lade waaruit moet worden gekopieerd.
	2-zijdig kopiëren		Kopieer meerdere vellen en druk dubbelzijdig af.
Kopie concept		Geef de afdrukkwaliteit voor de kopieën op.	
Beeldcorrectie	Lichtheid	De instellingen voor de beeldkwaliteit in een kopie aanpassen.	
	Contrast		
	Verscherpen		
	Achtergrond		
	Kleurbalans		
	Grijsheid		

3 Software voor Windows

- [Ondersteunde besturingssystemen voor Windows](#)
- [Ondersteunde printerstuurprogramma's voor Windows](#)
- [HP Universal Print Driver \(UPD\)](#)
- [Selecteer de juiste printerdriver voor Windows](#)
- [Prioriteit van afdrukinstellingen](#)
- [Instellingen van de printerdriver wijzigen voor Windows](#)
- [Software-installatietypen voor Windows](#)
- [Software verwijderen voor Windows](#)
- [Ondersteunde hulpprogramma's voor Windows](#)
- [Software voor andere besturingssystemen](#)

Ondersteunde besturingssystemen voor Windows

De volgende Windows-besturingssystemen worden door het product ondersteund:

Volledige installatie van de software

- Windows XP (32-bits)
- Windows Vista (32-bits en 64-bits)

Driver voor afdrukken en scannen

- Windows XP (64-bits)
- Windows 2000
- Windows 2003 Server (32-bits en 64-bits)

Ondersteunde printerstuurprogramma's voor Windows

 **OPMERKING:** De PCL 5 UPD-driver en de drivers voor HP PostScript level 3-emulatie zijn alleen beschikbaar op de website van HP Support: www.hp.com/support/LJCM2320

- PCL 5 UPD
- PCL 6
- HP PostScript level 3-emulatie

De printerstuurprogramma's bevatten online-Help met instructies voor veel gebruikte afdruktaken; verder worden de knoppen, aankruisvakjes en vervolgkeuzelijsten in het stuurprogramma beschreven.

 **OPMERKING:** De versie van PCL 5 die in dit product wordt gebruikt, is dezelfde als de versie van PCL 5 die in HP Universal Print Driver (UPD) voor Windows wordt gebruikt. Het programma wordt op dezelfde manier geïnstalleerd en werkt hetzelfde als de eerdere versies van PCL 5 en hiervoor is geen speciale configuratie nodig.

Meer informatie over UPD kunt u vinden op www.hp.com/go/upd.

HP Universal Print Driver (UPD)

De HP Universal Print Driver (UPD) voor Windows is een driver die rechtstreeks toegang biedt tot vrijwel elk HP LaserJet-product, vanaf elke locatie, zonder afzonderlijke drivers te downloaden. De driver is gebaseerd op HP-printdrivertechnologie die zich in het verleden al heeft bewezen. Ook is de driver grondig getest en gebruikt in combinatie met veel verschillende softwareprogramma's. Het betreft een krachtige oplossing die gelijkmatig presteert.

De HP UPD communiceert rechtstreeks met elk HP-product, verzamelt configuratiegegevens en past vervolgens de gebruikersinterface aan om zo de unieke, beschikbare functies van het product weer te geven. De UPD schakelt automatisch functies in die voor het product beschikbaar zijn. Hierbij kunt u denken aan dubbelzijdig afdrukken en nieten, zodat u deze functies niet meer handmatig hoeft in te schakelen.

Ga naar www.hp.com/go/upd voor meer informatie.

Installatiemodi UPD

Traditionele modus

- Kies deze modus wanneer u de driver installeert vanaf een cd voor één computer.
- Wanneer u deze modus hebt gebruikt, werkt de UPD als een traditionele printerdriver.
- Als u voor deze modus kiest, dient u de UPD voor elke computer afzonderlijk te installeren.

Dynamische modus

- Gebruik deze modus als u de driver voor een mobiele computer wilt installeren, waardoor u op elke locatie HP-producten kunt zoeken en ernaar kunt afdrukken.
 - Gebruik deze modus wanneer u de UPD voor een werkgroep wilt installeren.
 - Als u voor deze modus kiest, dient u de UPD van internet te downloaden. Zie www.hp.com/go/upd.
-

Selecteer de juiste printerdriver voor Windows

Printerdrivers geven toegang tot de printerfuncties en zorgen dat de computer via een printerbesturingstaal met het apparaat kan communiceren. Raadpleeg de installatie-instructies en de Leesmij-bestanden op de cd-rom van het apparaat voor extra software en talen.

- Gebruik de PCL 6-printerdriver voor de beste algehele prestaties.
- Gebruik de HP PS Universal Level 2-driver als het afdrucken met PostScript level 2-emulatie nodig is, of voor PostScript Flash fontondersteuning.

Prioriteit van afdrukinstellingen

Wijzigingen die u in de afdrukinstellingen aanbrengt, hebben prioriteit afhankelijk van waar de wijzigingen zijn aangebracht:

 **OPMERKING:** Namen van opdrachten en dialoogvensters kunnen variëren afhankelijk van het programma dat u gebruikt.

- **Dialoogvenster Pagina-instelling.** Het dialoogvenster wordt geopend wanneer u klikt op **Pagina-instelling** of een vergelijkbare opdracht in het menu **Bestand** van het programma waarin u werkt. Als u hier wijzigingen aanbrengt, worden alle gewijzigde instellingen ergens anders teniet gedaan.
- **Dialoogvenster Afdrukken.** Het dialoogvenster wordt geopend wanneer u klikt op **Afdrukken, Afdrukinstelling** of een vergelijkbare opdracht in het menu **Bestand** van het programma waarin u werkt. Instellingen die in het dialoogvenster **Afdrukken** worden gewijzigd hebben een lagere prioriteit en doen wijzigingen in het dialoogvenster **Pagina-instelling** *niet* teniet.
- **Dialoogvenster Printereigenschappen (printerdriver).** De printerdriver wordt geopend wanneer u klikt op **Eigenschappen** in het dialoogvenster **Afdrukken**. Instellingen die in het dialoogvenster **Printereigenschappen** worden gewijzigd, hebben geen prioriteit over instellingen die elders in het programma zijn gekozen.
- **Standaardinstellingen in de printerdriver.** Met de standaardinstellingen in de printerdriver worden de instellingen voor alle afdruktaken bepaald, *tenzij* de instellingen worden gewijzigd in een van de dialoogvensters **Pagina-instelling**, **Afdrukken** en **Eigenschappen voor printer**, zoals hierboven beschreven.
- **Instellingen op het bedieningspaneel van de printer.** De instellingen die op het bedieningspaneel worden gewijzigd, hebben een lagere prioriteit dan instellingen die elders worden gewijzigd.

Instellingen van de printerdriver wijzigen voor Windows

De instellingen van alle afdruktaken wijzigen totdat het softwareprogramma wordt gesloten	De instellingen van alle afdruktaken wijzigen	De configuratie-instellingen van het apparaat wijzigen
<ol style="list-style-type: none">1. Klik in het menu Bestand van het softwareprogramma op Afdrukken.2. Selecteer de driver en klik vervolgens op Eigenschappen of Voorkeuren.	<ol style="list-style-type: none">1. Klik op Start, Instellingen en vervolgens op Printers (Windows 2000) of Printers en faxapparaten (Windows XP Professional en Server 2003) of Printers en andere hardwareapparaten (Windows XP Home). Klik voor Windows Vista op Start, Configuratiescherm en vervolgens op Printer.2. Klik met de rechtermuisknop op het pictogram van de driver en selecteer vervolgens Voorkeursinstellingen voor afdrukken.	<ol style="list-style-type: none">1. Klik op Start, Instellingen en vervolgens op Printers (Windows 2000) of Printers en faxapparaten (Windows XP Professional en Server 2003) of Printers en andere hardwareapparaten (Windows XP Home). Klik voor Windows Vista op Start, Configuratiescherm en vervolgens op Printer.2. Klik met de rechtermuisknop op het pictogram van de driver en selecteer vervolgens Eigenschappen.3. Klik op het tabblad Apparaatinstellingen.

De stappen kunnen variëren. Dit is de meeste voorkomende procedure.

Software-installatietypen voor Windows

De volgende software-installatietypen zijn beschikbaar:

- **Aanbevolen.** De software wordt volledig geïnstalleerd.
- **Snel.** Alleen de printer- en scandrivers worden geïnstalleerd. Er is een snelle optie voor producten die zijn aangesloten via de USB-poort en voor producten die zijn aangesloten op het netwerk.

Software verwijderen voor Windows

1. Klik op **Start** en op **Alle programma's**.
2. Klik op **HP** en vervolgens op **HP Color LaserJet CM2320 MFP-serie**.
3. Klik op **VerwijderenHP Color LaserJet CM2320 MFP-serie** en verwijder de software volgens de instructies op het scherm.

Ondersteunde hulpprogramma's voor Windows

HP ToolboxFX

HP ToolboxFX is een programma dat u voor de volgende taken kunt gebruiken:

- De status van het apparaat controleren
- De status van de benodigdheden controleren
- Waarschuwingen instellen
- De documentatie van het apparaat bekijken
- Toegang krijgen tot hulpmiddelen voor onderhoud en het oplossen van problemen

HP ToolboxFX wordt geïnstalleerd als u de software installeert vanaf de cd-rom en het installatietype Aanbevolen selecteert.

Raadpleeg [HP ToolboxFX weergeven op pagina 194](#) voor meer informatie.

Geïntegreerde webserver

Het apparaat beschikt over een geïntegreerde webserver, die toegang geeft tot informatie over apparaat- en netwerkactiviteiten. Deze informatie wordt weergegeven in een webbrowser, zoals Microsoft Internet Explorer, Netscape Navigator, Apple Safari of Firefox.

De geïntegreerde webserver bevindt zich in het apparaat. Hij is niet geladen op een netwerkserver.

De geïntegreerde webserver biedt een interface met het apparaat die toegankelijk is voor iedereen met een standaard webbrowser en een op het netwerk aangesloten computer. Er is geen speciale software die moet worden geïnstalleerd en geconfigureerd, maar u moet wel een ondersteunde webbrowser op de computer hebben. Als u naar de geïntegreerde webserver wilt gaan, typt u het IP-adres van het apparaat in de adresregel van de browser. (Als u het IP-adres niet weet, drukt u een configuratiepagina af. Meer informatie over het afdrukken van een configuratiepagina vindt u in [Informatiepagina's op pagina 192](#).)

Zie [Geïntegreerde webserver op pagina 206](#) voor een volledig overzicht van de functies van de geïntegreerde webserver.

HP Web Jetadmin

HP Web Jetadmin is een op de browser gebaseerd beheerprogramma voor netwerkprinters op uw intranet. Het hoort alleen op de computer van de netwerkbeheerder te worden geïnstalleerd.

Ga voor het downloaden van de laatste versie van HP Web Jetadmin en voor de nieuwste lijst met ondersteunde hostsystemen naar www.hp.com/go/webjetadmin.

Als het programma op een hostserver is geïnstalleerd, kan een Windows-client toegang krijgen tot HP Web Jetadmin door gebruik te maken van een ondersteunde webbrowser (zoals Microsoft® Internet Explorer 4.x of Netscape Navigator 4.x of hoger) door naar de HP Web Jetadmin-host te navigeren.

Overige onderdelen en hulpprogramma's van Windows

- Een programma voor het automatisch installeren van het afdruksysteem
- Online webregistratie

- HP-programma voor productonderzoek
- HP-updateprogramma
- Photosmart Essential
- HP Solution Center
- HP LaserJet Scannen (programma en driver)

Software voor andere besturingssystemen

Besturingssysteem	Software
UNIX	Voor HP-UX- en Solaris-netwerken, gaat u naar www.hp.com/support/net_printing om de HP Jetdirect printer installer voor UNIX te downloaden.
Linux	Ga voor informatie naar www.hp.com/go/linuxprinting .

4 Het product gebruiken met Macintosh

- [Software voor Macintosh](#)
- [Functies van de Macintosh-printerdriver gebruiken](#)

Software voor Macintosh

Ondersteunde besturingssystemen voor Macintosh

De volgende Macintosh-besturingssystemen worden door het apparaat ondersteund:

- Mac OS X v10.3, v10.4 en hoger

 **OPMERKING:** Voor Mac OS v10.4 en hoger worden Mac's met PPC- en Intel Core-processoren ondersteund.

Ondersteunde printerstuurprogramma's voor Macintosh

Het HP-installatieprogramma bevat PPD-bestanden (PostScript® Printer Description) en PDE-bestanden (Printer Dialog Extensions).

De PPD's en de Apple PostScript-printerstuurprogramma's bieden samen toegang tot de apparaatfuncties. Gebruik het Apple PostScript-printerstuurprogramma dat bij de computer is geleverd.

Prioriteit voor afdrukinstellingen voor Macintosh

Wijzigingen die u in de afdrukinstellingen aanbrengt, hebben prioriteit afhankelijk van waar de wijzigingen zijn aangebracht:

 **OPMERKING:** Namen van opdrachten en dialoogvensters kunnen variëren afhankelijk van het programma dat u gebruikt.

- **Dialoogvenster Pagina-instelling.** Het dialoogvenster wordt geopend wanneer u klikt op **Pagina-instelling** of een vergelijkbare opdracht in het menu **Bestand** van het programma waarin u werkt. Als u hier wijzigingen aanbrengt, worden alle gewijzigde instellingen ergens anders teniet gedaan.
- **Dialoogvenster Afdrukken.** Het dialoogvenster wordt geopend wanneer u klikt op **Afdrukken**, **Afdrukinstelling** of een vergelijkbare opdracht in het menu **Bestand** van het programma waarin u werkt. Instellingen die in het dialoogvenster **Afdrukken** worden gewijzigd hebben een lagere prioriteit en doen wijzigingen in het dialoogvenster **Pagina-instelling** *niet* teniet.
- **Dialoogvenster Printereigenschappen (printerdriver).** De printerdriver wordt geopend wanneer u klikt op **Eigenschappen** in het dialoogvenster **Afdrukken**. Instellingen die in het dialoogvenster **Printereigenschappen** worden gewijzigd, hebben geen prioriteit over instellingen die elders in het programma zijn gekozen.
- **Standaardinstellingen in de printerdriver.** Met de standaardinstellingen in de printerdriver worden de instellingen voor alle afdruktaken bepaald, *tenzij* de instellingen worden gewijzigd in een van de dialoogvensters **Pagina-instelling**, **Afdrukken** en **Eigenschappen voor printer**, zoals hierboven beschreven.
- **Instellingen op het bedieningspaneel van de printer.** De instellingen die op het bedieningspaneel worden gewijzigd, hebben een lagere prioriteit dan instellingen die elders worden gewijzigd.

Instellingen van de printerdriver wijzigen voor Macintosh

De instellingen van alle afdruktaken wijzigen totdat het softwareprogramma wordt gesloten	De instellingen van alle afdruktaken wijzigen	De configuratie-instellingen van het apparaat wijzigen
<ol style="list-style-type: none">1. Kies Druk af in het menu Archief.2. Wijzig de gewenste instellingen in de verschillende pop-upmenu's.	<ol style="list-style-type: none">1. Kies Druk af in het menu Archief.2. Wijzig de gewenste instellingen in de verschillende pop-upmenu's.3. Klik in het pop-upmenu Instellingen op Bewaar als en typ een naam voor de voorinstelling. <p>Deze instellingen worden in het menu Instellingen opgeslagen. Als u de nieuwe instellingen wilt gebruiken, moet u de opgeslagen voorinstelling selecteren wanneer u een programma opent en wilt afdrukken.</p>	<ol style="list-style-type: none">1. Klik in het menu Ga van de Finder op Programma's.2. Open Hulpprogramma's en vervolgens Printerconfiguratie.3. Klik op de afdrukwachtrij.4. Klik in het menu Printers op Toon info.5. Klik op het menu Installatiemogelijkheden. <p>OPMERKING: Configuratie-instellingen zijn mogelijk niet beschikbaar in de Classic-modus.</p>

Software-installatietypen voor Macintosh

Macintosh-software installeren voor rechtstreekse verbindingen (USB)

1. Plaats de cd van het apparaat in het cd-romstation en start het installatieprogramma. Als de cd niet automatisch wordt gestart, dubbelklikt u op het pictogram van de cd op het bureaublad.
2. Sluit een USB-kabel aan tussen de USB-poort op het apparaat en de USB-poort op de computer. Gebruik een standaard USB-kabel van 2 meter.
3. Dubbelklik op het pictogram van de **Installer** in de map van de HP LaserJet Installer.
4. Volg de aanwijzingen op het computerscherm.

Wanneer het apparaat wordt aangesloten op de computer, worden er automatisch USB-printerwachtrijen gemaakt. Als het installatieprogramma niet is uitgevoerd voordat de USB-kabel werd aangesloten, zal de wachtrij echter gebruik maken van een algemeen PPD-bestand. Doorloop de volgende stappen om het PPD-bestand van de wachtrij te wijzigen.

Macintosh-software voor netwerken installeren

1. Sluit de netwerkkabel aan op het apparaat en een netwerkpoort.
2. Plaats de cd in het cd-romstation. Als de cd niet automatisch wordt gestart, dubbelklikt u op het pictogram van de cd op het bureaublad.
3. Dubbelklik op het pictogram van de **Installer** in de map van de HP LaserJet Installer.
4. Volg de aanwijzingen op het computerscherm.

Software verwijderen uit het Macintosh-besturingssysteem

1. Om de software uit een Macintosh-computer te verwijderen, sleept u de PPD-bestanden naar de prullenbak.
2. Voer de uninstaller uit vanaf de HP productmap.

Ondersteunde hulpprogramma's voor Macintosh

Geïntegreerde webserver

Het apparaat beschikt over een geïntegreerde webserver, die toegang geeft tot informatie over apparaat- en netwerkactiviteiten. Deze informatie wordt weergegeven in een webbrowsen, zoals Netscape Navigator, Apple Safari, of Firefox.

De geïntegreerde webserver bevindt zich in het apparaat. Het is beschikbaar op netwerk- en rechtstreeks aangesloten apparaten.

De geïntegreerde webserver heeft het voordeel dat deze beschikt over een interface voor het apparaat die iedereen met een op het netwerk aangesloten computer en een standaardwebbrowser kan gebruiken. Er is geen speciale software die moet worden geïnstalleerd en geconfigureerd, maar u moet wel een ondersteunde webbrowsen op de computer hebben. Om toegang te krijgen tot de geïntegreerde webserver, klikt u op **Apparaat onderhouden** in HP Director.

Zie [Geïntegreerde webserver op pagina 206](#) voor een volledig overzicht van de functies van de geïntegreerde webserver.

Functies van de Macintosh-printerdriver gebruiken

Afdrukken

Voorinstellingen voor afdrukken maken en gebruiken in Macintosh

Gebruik voorinstellingen voor afdrukken om de huidige instellingen van de printerdriver op te slaan, zodat u deze later opnieuw kunt gebruiken.

Een voorinstelling voor afdrukken maken

1. Klik in het menu **Archief** op **Druk af**.
2. Selecteer de driver.
3. Selecteer de afdrুকinstellingen.
4. Klik in het venster **Instellingen** op **Bewaar als...** en typ een naam voor de voorinstelling.
5. Klik op **OK**.

Voorinstellingen voor afdrukken gebruiken

1. Klik in het menu **Archief** op **Druk af**.
2. Selecteer de driver.
3. Selecteer in het menu **Instellingen** de voorinstelling die u wilt gebruiken.

 **OPMERKING:** Selecteer **Fabrieksinstellingen** om de standaardinstellingen van de printerdriver te gebruiken.

Het formaat van documenten wijzigen of afdrukken op een aangepast papierformaat

U kunt een document schalen zodat het op een ander formaat papier past.

1. Klik in het menu **Archief** op **Druk af**.
2. Open het menu **Papierafhandeling**.
3. Selecteer in het gebied voor **Doelpapierformaat** de optie **Pas aan papierformaat aan** en selecteer vervolgens het formaat in de vervolgkeuzelijst.
4. Als u alleen papier wilt gebruiken dat kleiner is dan het document, selecteert u **Verklein alleen**.

Een omslagblad afdrukken

U kunt een afzonderlijk voorblad met een mededeling afdrukken voor uw document (bijvoorbeeld "Vertrouwelijk").

1. Klik in het menu **Archief** op **Druk af**.
2. Selecteer de driver.
3. Open het pop-upmenu **Voorblad** en selecteer of u het voorblad **voor het document** of **achter het document** wilt afdrukken.
4. In het pop-upmenu **Type voorblad** selecteert u de mededeling die u op het voorblad wilt plaatsen.



OPMERKING: Als u een leeg voorblad wilt afdrucken, selecteert u **Standaard** als het **Type voorblad**.

Watermerken gebruiken

Een watermerk is een mededeling, bijvoorbeeld 'Vertrouwelijk', die wordt afgedrukt op de achtergrond van elke pagina van het document.

1. Klik in het menu **Archief** op **Druk af**.
2. Open het menu **Watermerken**.
3. Selecteer naast **Modus** het type watermerk dat u wilt gebruiken. Selecteer **Watermerk** als u een semitransparant bericht wilt afdrucken. Selecteer **Overlay** als u een bericht wilt afdrucken dat niet transparant is.
4. Selecteer naast **Pagina's** of u het watermerk op alle pagina's wilt afdrucken of alleen op de eerste pagina.
5. Selecteer naast **Tekst** een van de standaardberichten of selecteer **Aangepast** en typ een nieuw bericht in het venster.
6. Selecteer opties voor de overige instellingen.

Meerdere pagina's op een vel papier afdrucken in Macintosh

U kunt meer dan één pagina op één vel papier afdrucken. Dankzij deze functie is het mogelijk voorbeeldpagina's goedkoop af te drukken.

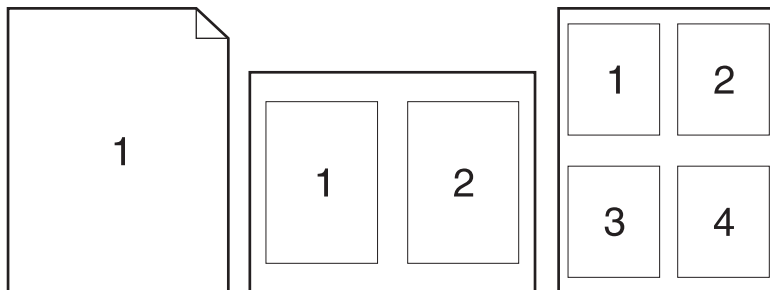

1. Klik in het menu **Archief** op **Druk af**.
2. Selecteer de driver.
3. Open het pop-upmenu **Lay-out**.
4. Selecteer bij **Pagina's per vel** het aantal pagina's dat u per vel wilt afdrucken (1, 2, 4, 6, 9 of 16).
5. Selecteer naast **Lay-outrichting** de volgorde en de plaats van de pagina's op het vel.
6. Bij **Randen** selecteert u het soort rand dat u om iedere pagina van het vel wilt afdrucken.

Op beide zijden van de pagina afdrukken (dubbelzijdig afdrukken)

Automatisch dubbelzijdig afdrukken gebruiken

1. Plaats voldoende papier in een van de laden om de taak te kunnen afdrukken. Wanneer u speciaal papier gebruikt, zoals briefhoofdpapier, plaatst u dit op een van de volgende manieren:
 - Voor lade 1 plaatst u het briefhoofdpapier met de afdrukszijde omhoog en de onderste rand eerst in de printer.
 - Bij alle andere laden plaatst u briefhoofdpapier met de afdrukszijde omhoog en de bovenrand aan de achterzijde van de lade.
-
- △ **VOORZICHTIG:** Om storingen bij het dubbelzijdig afdrukken te voorkomen, gebruikt u geen papier dat lichter is dan 60 g/m² of zwaarder dan 163 g/m².
2. In het menu **Bestand** klikt u op **Afdrukken**.
 3. Open het pop-upmenu **Lay-out**.
 4. Selecteer naast **Dubbelzijdig** de optie **Binding lange zijde** of **Binding korte zijde**.
 5. Klik op **Afdrukken**.

Handmatig dubbelzijdig afdrukken

1. Plaats voldoende papier in een van de laden om de taak te kunnen afdrukken. Als u speciaal papier zoals briefpapier plaatst, plaats het dan op een van de volgende manieren:
 - Plaats voor lade 1 het briefhoofdpapier met de afdrukszijde naar boven. De onderkant moet als eerste in de printer worden ingevoerd.
 - Bij alle andere laden plaatst u briefhoofdpapier met de afdrukszijde omhoog en de bovenrand aan de achterzijde van de lade.
-
- △ **VOORZICHTIG:** Om storingen bij het dubbelzijdig afdrukken te voorkomen, gebruikt u geen papier dat lichter is dan 60 g/m² of zwaarder dan 163 g/m².
2. Klik in het menu **Archief** op **Druk af**.
 3. In het pop-upmenu **Afwerking** selecteert u **Handmatig dubbelzijdig**.
 4. Klik op **OK**.
 5. Klik op **Afdrukken**. Volg de instructies in het pop-upvenster dat verschijnt op het scherm voordat u de stapel afdrukken in de lade plaatst voor het afdrukken van de andere zijde.
 6. Druk desgevraagd op de juiste toets op het bedieningspaneel om door te gaan.

Het menu Services gebruiken

Als het apparaat is aangesloten op een netwerk, kunt u het menu **Services** gebruiken voor informatie over het apparaat en de status van de benodigdheden.

1. Klik in het menu **Archief** op **Druk af**.
2. Open het menu **Services**.

3. Selecteer een onderhoudstaak in de vervolgkeuzelijst en klik vervolgens op **Start**. De geïntegreerde webserver opent op de pagina met informatie over de taak die u hebt geselecteerd.
4. Als u naar verschillende ondersteuningswebsites voor dit apparaat wilt gaan, selecteert u een optie voor Internet-services in de vervolgkeuzelijst en klikt u vervolgens op **Openen!**

Scannen

Voor meer informatie over de in dit hoofdstuk beschreven taken en instellingen raadpleegt u de online-Help van HP Director.

Scantaken

Als u naar een programma wilt scannen, scant u het origineel vanuit het betreffende programma. Alle TWAIN-compatibele programma's kunnen afbeeldingen scannen. Als het programma niet compatibel is met TWAIN, kunt u de gescande afbeelding opslaan als bestand en het bestand vervolgens in het programma plaatsen, openen of importeren.

Eén pagina tegelijk scannen

1. Til de klep van de flatbed scanner omhoog en plaats het origineel dat u wilt scannen met de bedrukte zijde naar beneden en met de linkerbovenhoek van het document in de rechterbenedenhoek van de glasplaat. Sluit de klep voorzichtig.
2. Dubbelklik op de alias van HP Director op het bureaublad.
3. Klik op HP Director en vervolgens op **Scannen** om het dialoogvenster **HP** te openen.
4. Klik op **Scannen**.
5. Als u meerdere pagina's wilt scannen, plaatst u de volgende pagina en klikt u op **Scannen**. Herhaal dit voor alle pagina's die u wilt scannen.
6. Klik op **Voltoeien** en vervolgens op **Bestemmingen**.

Scannen vanaf de ADF

1. Plaats de vellen met afdrukzijde omhoog in de ADF en met de bovenste zijde eerst.
2. Klik in HP Director op **Scannen** om het HP-dialoogvenster te openen.
3. Klik op **Eerst scannen** of **Alles scannen**.
4. Klik op **Voltoeien** en selecteer vervolgens de scanbestemmingen.

Scannen naar bestand

1. Kies in **Destinations** (Bestemmingen) **Save To File(s)** (Bewaar als bestand(en)).
2. Geef het bestand een naam en geef de bestemmingslocatie op.
3. Klik op **Opslaan**. Het origineel wordt gescand en opgeslagen.

Scannen naar e-mail

1. In **Bestemmingen** kies **E-mail**.
2. Een leeg e-mailbericht wordt geopend met het gescande document als bijlage.
3. Geef de e-mailontvanger op, voeg tekst of andere bijlagen toe en klik vervolgens op **Verzenden**.

Fax (alleen HP LaserJet CM2320 faxmodel / CM2320 model met geheugenkaart)

1. Selecteer **Afdrukken** in het menu **Bestand** van het softwareprogramma.
2. Klik op **PDF** en selecteer vervolgens **PDF faxen**.
3. Geef een faxnummer op in het veld **Aan**.
4. Als u een faxvoorblad wilt toevoegen, selecteert u **Voorblad gebruiken** en voert u vervolgens het onderwerp en het bericht (optioneel) voor het voorblad in.
5. Klik op **Faxen**.

Foto

In HP Director klikt u op het pictogram **Foto** om de Photosmart Essential-software te openen. Gebruik de software om de foto's vanaf een geheugenkaart te importeren, en om foto's vanaf de computer te bewerken en af te drukken.

5 Verbindingen

- [Ondersteunde netwerkbesturingssystemen](#)
- [USB-aansluiting](#)
- [Disclaimer voor printer delen](#)
- [Ondersteunde netwerkprotocollen](#)
- [Het product installeren op een netwerk](#)
- [Het netwerkproduct configureren](#)

 **OPMERKING:** Het configureren van de TCP/IP-instellingen is gecompliceerd en mag alleen door ervaren netwerkbeheerders worden uitgevoerd. Voor BOOTP is een server vereist om specifieke TCP/IP-instellingen voor het product te configureren. Voor DHCP is ook een server benodigd, maar de TCP/IP-instellingen voor het product worden niet vast ingesteld. Ten slotte kunnen TCP/IP-instellingen ook handmatig worden geconfigureerd via het bedieningspaneel, de geïntegreerde webserver, HP ToolboxFX of via HP Web Jetadmin. Neem voor aanvullende ondersteuning of voor het configureren van het netwerk contact op met uw netwerkbeheerder.

Ondersteunde netwerkbesturingssystemen

De volgende besturingssystemen ondersteunen afdrucken via het netwerk:

Volledige installatie van de software

- Windows XP (32-bits en 64-bits)
- Windows Vista (32-bits en 64-bits)
- Mac OS X v10.3, v10.4 en hoger

Driver voor afdrucken en scannen

- Windows 2000
- Windows 2003 Server (32-bits en 64-bits)

Alleen printerdriver

- Linux (alleen Internet)
- UNIX modelscripts (alleen Internet)

USB-aansluiting

 **OPMERKING:** Sluit de USB-kabel pas aan *nadat* u de software hebt geïnstalleerd. Het installatieprogramma geeft aan wanneer de USB-kabel moet worden aangesloten.

Dit product ondersteunt een USB 2.0-verbinding. Voor afdrucken moet u een A-naar-B type USB-kabel gebruiken.

1. Plaats de cd van het product in uw computer. Als het installatieprogramma van de software niet wordt gestart, ga dan naar het bestand setup.exe op de cd en dubbelklik erop.
2. Volg de instructies van het installatieprogramma op.
3. Wacht tot de installatie gereed is en start de computer vervolgens opnieuw op om te voltooien.

Disclaimer voor printer delen

HP ondersteunt geen peer-to-peer-netwerken, aangezien deze voorziening een functie is van Microsoft-besturingssystemen en niet van HP-printerdrivers. Ga naar de website van Microsoft op www.microsoft.com.

Ondersteunde netwerkprotocollen

Het product biedt ondersteuning voor het netwerkprotocol TCP/IP. Dit is het meest gebruikte en meest geaccepteerde netwerkprotocol. Dit protocol wordt gebruikt door een groot aantal netwerkservices. Dit product ondersteunt ook IPv4 and IPv6. De volgende tabel geeft een overzicht van de netwerkservices/protocollen waarvoor het product ondersteuning biedt.

Tabel 5-1 Afdrukken

Servicenaam	Beschrijving
poort9100 (directmodus)	Afdrukservice
Line Printer Daemon (LPD)	Afdrukservice

Tabel 5-2 Productdetectie op het netwerk

Servicenaam	Beschrijving
SLP (Service Location Protocol)	Met het protocol voor het detecteren van apparaten kunt u netwerkapparaten zoeken en configureren. Dit protocol wordt hoofdzakelijk gebruikt door programma's die onder Microsoft-software werken.
mDNS (multicast Domain Name Service, ook bekend als "Rendezvous" of "Bonjour")	Met het protocol voor het detecteren van apparaten kunt u netwerkapparaten zoeken en configureren. Dit protocol wordt hoofdzakelijk gebruikt door programma's die onder Apple Macintosh-software werken.
ws-discover	Wordt gebruikt door Microsoft-softwaretoepassingen.
LLMNR	Wordt gebruikt wanneer DNS-services niet beschikbaar zijn

Tabel 5-3 Berichtenverkeer en beheer

Servicenaam	Beschrijving
HTTP (Hypertext Transfer Protocol)	Hiermee kunnen webbrowsers communiceren met de geïntegreerde webserver.
EWS (Embedded Web Server)	Hiermee kan een gebruiker het product beheren via een webbrowser.
SNMP (Simple Network Management Protocol)	Wordt gebruikt door netwerkprogramma's voor productbeheer. SNMP V1-objecten en MIB-II-standaardobjecten (Management Information Base) worden ondersteund.

Tabel 5-4 IP-adressering

Servicenaam	Beschrijving
DHCP (Dynamic Host Configuration Protocol), IPv4, en IPv6	Voor automatische toewijzing van IP-adressen. De DHCP-server verschaft het product een IP-adres. Over het algemeen is geen tussenkomst van de gebruiker vereist wanneer het product een IP-adres verkrijgt van een DHCP-server.
BOOTP (bootstrap-protocol)	Voor automatische toewijzing van IP-adressen. De BOOTP-server verschaft het product een IP-adres. De beheerder moet het MAC-hardwareadres van het product opgeven in de

Tabel 5-4 IP-adressering (vervolg)

Servicenaam	Beschrijving
	BOOTP-server, zodat het product een IP-adres van die server ontvangt.
Auto IP	Voor automatische toewijzing van IP-adressen. Als er geen DHCP-server en geen BOOTP-server beschikbaar is, kan het product met behulp van deze service een uniek IP-adres configureren.

Het product installeren op een netwerk

In deze configuratie is het product rechtstreeks op het netwerk aangesloten en kan het zodanig worden geconfigureerd dat alle computers in het netwerk rechtstreeks op het product kunnen afdrukken.

 **OPMERKING:** Deze modus is de aanbevolen netwerkconfiguratie voor het product.

1. Voordat u het product inschakelt, moet het rechtstreeks op het netwerk worden aangesloten. Dit doet u door een netwerkkabel aan te sluiten op de netwerkpoort van het product.
2. Schakel het product in, wacht 2 minuten en geef vervolgens via het bedieningspaneel opdracht om een configuratiepagina af te drukken. .

 **OPMERKING:** Controleer of het IP-adres op de configuratiepagina staat vermeld voordat u verdergaat met de volgende stap. Is dit niet het geval, druk de configuratiepagina dan opnieuw af.

3. Plaats de cd van het product in de computer. Als het installatieprogramma van de software niet wordt gestart, ga dan naar het bestand setup.exe op de cd en dubbelklik erop.
4. Volg de instructies van het installatieprogramma op.

 **OPMERKING:** Als het installatieprogramma u vraagt om een netwerkadres, geef dan het IP-adres op dat staat vermeld op de configuratiepagina die u hebt afgedrukt voordat u het installatieprogramma startte, of zoek op het netwerk naar het product.

5. Wacht tot de installatie gereed is en start de computer vervolgens opnieuw op om te voltooien.

Het netwerkproduct configureren

De instellingen bekijken

Netwerkconfiguratiepagina

Op de netwerkconfiguratiepagina worden de huidige instellingen en eigenschappen van de netwerkkaart van het product weergegeven. Voer de volgende stappen uit om de netwerkconfiguratiepagina af te drukken vanaf het product.

1. Druk op **Setup** op het bedieningspaneel.
2. Selecteer **Rapporten** met de pijlknoppen en druk vervolgens op **OK**.
3. Selecteer **Netwerkrapport** met de pijlknoppen en druk vervolgens op **OK**.

Configuratiepagina

De configuratiepagina bevat de huidige instellingen en eigenschappen van het product. U kunt een configuratiepagina afdrukken vanaf het product of HP ToolboxFX. Voer de volgende procedure uit om de configuratiepagina met het product af te drukken.

1. Druk op **Setup** op het bedieningspaneel.
2. Selecteer **Rapporten** met de pijlknoppen en druk vervolgens op **OK**.
3. Selecteer **Config-rapport** met de pijlknoppen en druk vervolgens op **OK**.

Er wordt nog een pagina afgedrukt. Op deze pagina vindt u in de gedeelten **Faxinstellingen** en **Afbeeldingsinstellingen** details over de faxinstellingen van het product.

De instellingen wijzigen

U kunt de IP-configuratie-instellingen wijzigen met de geïntegreerde webserver (EWS) of HP ToolboxFX. Als u naar de geïntegreerde webserver wilt gaan, typt u het IP-adres van het product in de adresregel van de browser.

U kunt HP ToolboxFX weergeven wanneer het product rechtstreeks met uw computer of een netwerk is verbonden. HP ToolboxFX kan alleen worden gebruikt als de software volledig is geïnstalleerd.

Open HP ToolboxFX op een van de volgende manieren:

- Dubbelklik in het systeemvak van Windows op het pictogram van de HP ToolboxFX.
- Klik in het menu **Start** van Windows achtereenvolgens op **Programma's** (of **Alle programma's** in Windows XP), **HP**, de productnaam en vervolgens op **HP ToolboxFX**.

Klik in HP ToolboxFX op het tabblad **Netwerkinstellingen**.

Op het tabblad **Netwerk** (EWS) of het tabblad **Netwerkinstellingen** (HP ToolboxFX) kunt u de volgende configuraties wijzigen:

- Hostnaam
- Handmatig IP-adres

- Handmatig subnetmasker
- Handmatige standaard-gateway

 **OPMERKING:** Als u de netwerkconfiguratie hebt gewijzigd, moet u mogelijk de URL in de browser wijzigen voordat u weer kunt communiceren met het product. Het product is enkele seconden niet beschikbaar als een reset van het netwerk wordt uitgevoerd.

Wachtwoord instellen

Zie [Wachtwoordbeveiliging inschakelen vanaf het bedieningspaneel op pagina 208](#) voor informatie over het instellen van het wachtwoord.

IP-adres

Het IP-adres van het product kan handmatig worden ingesteld of het kan automatisch worden geconfigureerd via DHCP, BootP of AutoIP.

Handmatige configuratie

1. Druk op **Setup** op het bedieningspaneel.
2. Selecteer met de pijlknoppen **Netwerkconfiguratie** en druk vervolgens op **OK**.
3. Selecteer **TCP/IP-config** met de pijlknoppen en druk vervolgens op **OK**.
4. Selecteer **Handmatig** met de pijlknoppen en druk vervolgens op **OK**.
5. Typ het IP-adres met de alfanumerieke toetsen en druk vervolgens op **OK**.
6. Als het IP-adres onjuist is, selecteert u met de pijlknoppen **Nee** en drukt u vervolgens op **OK**. Herhaal stap 5 met het juiste IP-adres en herhaal stap 5 vervolgens om het subnetmasker en de standaardgateway in te stellen.

Automatische configuratie

1. Druk op **Setup** op het bedieningspaneel.
2. Selecteer met de pijlknoppen **Netwerkconfiguratie** en druk vervolgens op **OK**.
3. Selecteer **TCP/IP-config** met de pijlknoppen en druk vervolgens op **OK**.
4. Selecteer **Automatisch** met de pijlknoppen en druk vervolgens op **OK**.

Het kan enige minuten duren voordat het automatische IP-adres gereed voor gebruik is.

 **OPMERKING:** Als u bepaalde automatische IP-modi (zoals BOOTP, DHCP, of AutoIP) wilt in- of uitschakelen, kunnen deze instellingen alleen worden veranderd met de geïntegreerde webserver of HP ToolboxFX.

Het IP-adres weergeven op het bedieningspaneel

1. Druk op het bedieningspaneel op **Setup**.
2. Selecteer met de pijlknoppen **Netwerkconfiguratie** en druk vervolgens op **OK**.
3. Selecteer met de pijlknoppen **IP-adres tonen** en druk op **OK**.



OPMERKING: U kunt het IP-adres ook bekijken in de EWS of HP ToolboxFX door het tabblad **Geavanceerde netwerkinstellingen** te selecteren.

IPv4- en IPv6-instellingen

Alleen het IPv4-protocol kan handmatig worden ingesteld. Het IPv4-protocol kan worden ingesteld via HP ToolboxFX of vanaf het bedieningspaneel van het product. Het IPv6-protocol kan alleen vanaf het bedieningspaneel van het product worden geselecteerd.

Verbindingssnelheid instellen



OPMERKING: Als u onjuiste instellingen opgeeft voor de verbindingssnelheid, kan het product mogelijk niet meer communiceren met andere netwerkapparaten. In de meeste situaties moet de automatische modus van het product ingeschakeld blijven. Bij eventuele wijzigingen is het mogelijk dat het product uit- en weer inschakelt. U moet alleen wijzigingen opgeven als het product inactief is.

1. Druk op **Setup** op het bedieningspaneel.
2. Selecteer met de pijlknoppen **Netwerkconfiguratie** en druk vervolgens op **OK**.
3. Selecteer met de pijlknoppen **Verbindingssnelheid** en druk vervolgens op **OK**.
4. Selecteer met de pijlknoppen één van de volgende instellingen.
 - Automatisch
 - 10T Vol
 - 10T Half
 - 100TX Full (100TX Vol)
 - 100TX Half



OPMERKING: De instelling moet overeenkomen met de instelling van het netwerkproduct dat wordt aangesloten (een netwerkhub, switch, gateway, router of computer).

5. Druk op **OK**. Het product wordt uitgeschakeld en opnieuw ingeschakeld.

6 Papier en afdruk materiaal

- [Het gebruik van papier en afdruk materiaal](#)
- [Ondersteunde papier- en afdruk materiaalformaten](#)
- [Ondersteunde papiersorten en ladecapaciteit](#)
- [Richtlijnen voor speciaal papier of afdruk materiaal](#)
- [Papier en afdruk materiaal plaatsen](#)
- [Laden configureren](#)

Het gebruik van papier en afdrukmetaal

Dit product ondersteunt een grote verscheidenheid aan papier en ander afdukmetaal. Zie hiervoor de richtlijnen in deze gebruikershandleiding. Het gebruik van papier of afdukmetaal dat niet in overeenstemming is met deze richtlijnen, kan de volgende problemen veroorzaken:

- Slechte afdukkwaliteit
- Meer papierstoringen
- Voortijdige slijtage van het product waardoor reparaties nodig zijn

Gebruik voor de beste resultaten alleen papier en afdukmetaal van HP dat is ontworpen voor laserprinters of multifunctioneel gebruik. Gebruik geen papier of afdukmetaal dat is gemaakt voor inkjetprinters. Hewlett-Packard Company kan geen aanbevelingen doen voor het gebruik van andere merken afdukmetaal omdat HP geen invloed heeft op de kwaliteit hiervan.

Het is mogelijk dat papier aan alle richtlijnen in deze gebruikershandleiding voldoet en u toch niet tevreden bent over de afdukkwaliteit. Dit kan een gevolg zijn van het onjuist gebruik van het metaal, een onaanvaardbaar temperatuur- en/of vochtigheidsniveau of van andere omstandigheden waarop Hewlett-Packard geen invloed heeft.

△ **VOORZICHTIG:** Het gebruik van papier of afdukmetaal dat niet voldoet aan de specificaties van Hewlett-Packard kan problemen met het product veroorzaken waardoor reparatie noodzakelijk is. Deze reparatie valt niet onder de garantie- of serviceovereenkomsten van Hewlett-Packard.

Ondersteunde papier- en afdrukmateriaalformaten

Dit product ondersteunt verschillende papierformaten en kan worden gebruikt met diverse materialen.

 **OPMERKING:** Voor de beste afdrukresultaten selecteert u het juiste papierformaat en de juiste papiersoort in de printerdriver voordat u gaat afdrucken.

Tabel 6-1 Ondersteunde papier- en afdrukmateriaalformaten

Formaat	Afmetingen	Lade 1	Lade 2 en 3
Letter	216 x 279 mm	✓	✓
Executive	216 x 356 mm	✓	✓
A4	210 x 297 mm	✓	✓
Executive	184 x 267 mm	✓	✓
A3	297 x 420 mm		
A5	148 x 210 mm	✓	✓
A6	105 x 148 mm	✓	✓
B5 (JIS)	182 x 257 mm	✓	✓
16k	197 x 273 mm	✓	
16k	195 x 270 mm	✓	
16k	184 x 260 mm	✓	✓
8,5 x 13	216 x 330 mm	✓	✓
4 x 6 ¹	107 x 152 mm	✓	✓
5 x 8 ¹	127 x 203 mm	✓	✓
10 x 15 cm ¹	100 x 150 mm	✓	✓
Aangepast	Lade 1: minimaal — 76 x 127 mm; maximaal — 216 x 356 mm	✓	
	Lade 2 en 3: minimaal — 100 x 148 mm; maximaal — 216 x 356 mm		✓

¹ Deze formaten worden ondersteund als aangepaste formaten.

Tabel 6-2 Ondersteunde enveloppen en briefkaarten

Formaat	Afmetingen	Lade 1	Lade 2 en 3
Envelop #10	105 x 241 mm	✓	✓
Envelop DL	110 x 220 mm	✓	✓

Tabel 6-2 Ondersteunde enveloppen en briefkaarten (vervolg)

Formaat	Afmetingen	Lade 1	Lade 2 en 3
Envelop C5	162 x 229 mm	✓	✓
Envelop B5	176 x 250 mm	✓	✓
Envelop Monarch	98 x 191 mm	✓	✓
Briefkaart	100 x 148 mm	✓	✓
Dubbele briefkaart	148 x 200 mm	✓	✓

Ondersteunde papiersoorten en ladecapaciteit

Materiaalsoort	Afmetingen ¹	Gewicht	Capaciteit ²	Afdrukstand papier
Papier, waaronder de volgende soorten: <ul style="list-style-type: none"> Gewoon Briefhoofd Kleur Voorbedrukt Geperforeerd Kringloop 	Minimaal: 76 x 127 mm (3 x 5 inch) Maximaal: 216 x 356 mm (8.5 x 14 inch)	60 tot 90 g/m ² (16 tot 24 lb)	Lade 1: max. 50 vellen Lade 2 en 3: max. 250 vellen 75 g/m ² (20 lb bond)	Plaats de te bedrukken zijde met de afdrukszijde naar boven en de bovenrand aan de achterkant van de lade.
Dik papier	Idem als voor papier	Max 200 g/m ² (53 lb)	Lade 1: max. één vel Lade 2 en 3: max. stapelhoogte van 25 mm (0,98 inch)	Plaats de te bedrukken zijde met de afdrukszijde naar boven en de bovenrand aan de achterkant van de lade.
Omslagpapier	Idem als voor papier	Max. 200 g/m ² (53 lb)	Lade 1: max. één vel Lade 2 en 3: max. 25 mm (0,98 inch) stapelhoogte	Plaats de te bedrukken zijde met de afdrukszijde naar boven en de bovenrand aan de achterkant van de lade.
Glanzend papier Fotopapier	Idem als voor papier	Max. 220 g/m ² (59 lb)	Lade 1: max. één vel Lade 2 en 3: max. 25 mm (0,98 inch) stapelhoogte	Plaats de te bedrukken zijde met de afdrukszijde naar boven en de bovenrand aan de achterkant van de lade.
Transparanten	A4 of Letter	Dikte: 0,12 tot 0,13 mm (4,7 tot 5,1 mil)	Lade 1: max. één vel Lade 2 en 3: max. 25 mm (0,98 inch) stapelhoogte	Plaats de te bedrukken zijde met de afdrukszijde naar boven en de bovenrand aan de achterkant van de lade.
Etiketten ³	A4 of Letter	Dikte: max. 0,23 mm (9 mil)	Lade 1: max. één vel Lade 2 en 3: max. 25 mm (0,98 inch) stapelhoogte	Plaats de te bedrukken zijde met de afdrukszijde naar boven en de bovenrand aan de achterkant van de lade.
Enveloppen	<ul style="list-style-type: none"> COM 10 Monarch DL C5 B5 	Max. 90 g/m ² (24 lb)	Lade 1: max. 10 enveloppen Lade 2 en 3: max. 30 enveloppen	Plaats de te bedrukken zijde met de frankeerzijde naar boven aan de achterkant van de lade.
Briefkaarten of indexkaarten	100 x 148 mm (3.9 x 5.8 inch)		Lade 1: max. één vel	Plaats de te bedrukken zijde met de afdrukszijde naar boven en de

Materiaalsoort	Afmetingen ¹	Gewicht	Capaciteit ²	Afdrukstand papier
			Lade 2 en 3: max. 25 mm (0,98 inch) stapelhoogte	bovenrand aan de achterkant van de lade.

- ¹ Het product ondersteunt verschillende afdrukmaterialen, zowel in standaardformaat als in aangepaste formaten. Zie het printerstuurprogramma voor ondersteunde formaten.
- ² De capaciteit is afhankelijk van het materiaalgewicht, de dikte van het materiaal en de omgevingsomstandigheden.
- ³ Gladheid: 100 tot 250 (Sheffield)

Richtlijnen voor speciaal papier of afdruk materiaal

Dit product ondersteunt afdrukken op speciaal afdruk materiaal. Hanteer de volgende richtlijnen om bevredigende resultaten te verkrijgen. Voor de beste afdrukresultaten moet u, wanneer u speciaal papier of afdruk materiaal gebruikt, de soort en het formaat instellen in uw printerdriver.

- △ **VOORZICHTIG:** HP LaserJet-printers gebruiken tonerkatalysators om dry toner-deeltjes met zeer precieze stippen op het papier te drukken. HP laser-papier is bestand tegen deze extreme hitte. Het gebruik van inkjetpapier dat niet ontworpen is voor deze technologie kan schade aan de printer veroorzaken.

Materiaalsoort	Doen	Niet doen
Enveloppen	<ul style="list-style-type: none"> Bewaar de enveloppen plat. Zorg dat de naden helemaal doorlopen tot de hoek van de envelop. Gebruik enveloppen met een plakstrip die zijn goedgekeurd voor gebruik in laserprinters. 	<ul style="list-style-type: none"> Gebruik geen enveloppen die gekreukeld, ingekeept, aan elkaar kleven of anderszins beschadigd zijn. Gebruik geen enveloppen met klemmen, binddraad, vensters of met reliëfopdruk. Gebruik geen zelfklevende middelen of andere synthetische materialen.
Etiketten	<ul style="list-style-type: none"> Gebruik alleen etiketbladen waarvan het beschermblad niet zichtbaar is tussen de etiketten. Zorg ervoor dat de etiketten plat liggen Gebruik alleen volle vellen etiketten. 	<ul style="list-style-type: none"> Gebruik geen etiketten met kreukels of luchtbellens of die zijn beschadigd. Druk geen vellen etiketten die niet volledig zijn.
Transparanten	<ul style="list-style-type: none"> Gebruik alleen transparanten die zijn goedgekeurd voor gebruik in laserprinters. Leg de transparanten op een glad oppervlak nadat u ze uit het product heeft verwijderd. 	<ul style="list-style-type: none"> Gebruik geen transparant afdruk materiaal dat niet is goedgekeurd voor laserprinters.
Briefpapier of voorbedrukte formulieren	<ul style="list-style-type: none"> Gebruik alleen briefpapier of voorbedrukte formulieren die zijn goedgekeurd voor gebruik in laserprinters. 	<ul style="list-style-type: none"> Gebruik geen briefpapier met reliëf of metaalachtig briefpapier.
Zwaar papier	<ul style="list-style-type: none"> Gebruik alleen zwaar papier dat is goedgekeurd voor gebruik in laserprinters en voldoet aan de 	<ul style="list-style-type: none"> Gebruik geen papier dat zwaarder is dan de aanbevolen specificaties voor afdruk materiaal voor dit

Materiaalsoort	Doen	Niet doen
Glanzend papier of papier met een coating	<p data-bbox="727 226 999 279">gewichtspecificaties voor dit product.</p> <ul data-bbox="679 327 1050 432" style="list-style-type: none"> <li data-bbox="679 327 1050 432">• Gebruik alleen glanzend papier of papier met een coating dat is goedgekeurd voor gebruik in laserprinters. 	<p data-bbox="1129 226 1465 300">product, tenzij het HP-papier is dat is goedgekeurd voor gebruik in dit product.</p> <ul data-bbox="1082 327 1465 432" style="list-style-type: none"> <li data-bbox="1082 327 1465 432">• Gebruik geen glanzend papier of papier met een coating dat is bestemd voor gebruik in inkjetproducten.

Papier en afdrukmetaal plaatsn

Lade 1

Lade 1 kan maximaal 50 vellen afdukmetaal van 75 g/m² bevatten of vijf enveloppen, tien transparanten of tien kaarten. U kunt lade 1 ook gebruiken om de eerste pagina op ander afdukmetaal af te drukken dan de rest van het document.

1. Open lade 1.

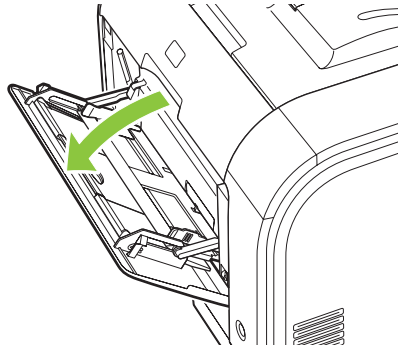

2. Als u lange vellen gebruikt, trekt u de lade uit.

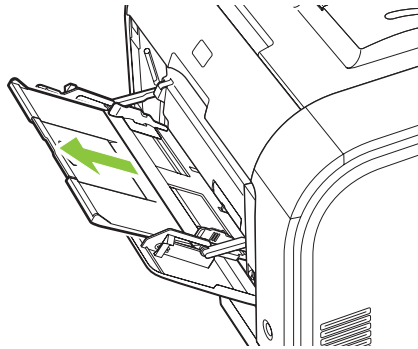

3. Trek zo nodig het verlengstuk naar buiten.

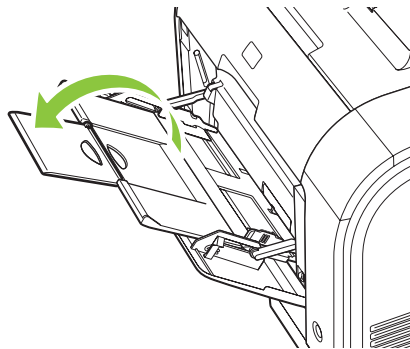

4. Trek de papiergeleiders volledig uit (bijschrift 1) en plaats de papierstapel in lade 1 (bijschrift 2). Pas de papiergeleiders aan het papierformaat aan.

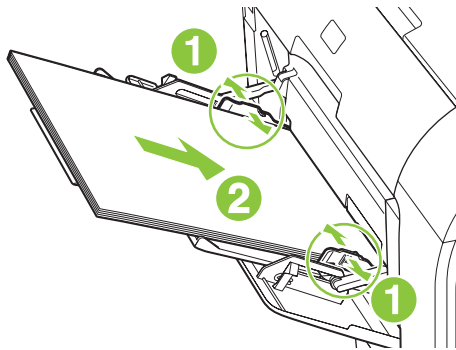

Lade 2 of 3

Lade 2 en de optionele lade 3 kunnen maximaal 250 vellen papier van 75 g/m² bevatten, of enige vellen minder van zwaarder afdrukmateriaal (een stapelhoogte van 25 mm of minder). Voer het afdrukmateriaal in met de bovenrand naar voren en de afdrukzijde omhoog.

1. Trek de lade uit het product.

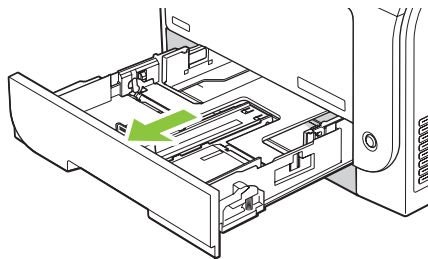

2. Schuif de papierlengte- en breedtegeleiders naar de zijden van de lade toe.

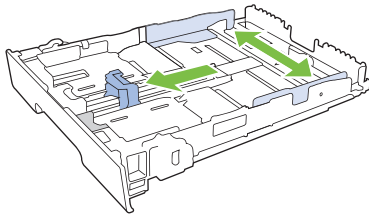

- Als u papier van Legal-formaat wilt plaatsen, dient u de lade te verlengen door het verlenglipje ingedrukt te houden terwijl u de voorzijde van de lade naar u toe trekt.

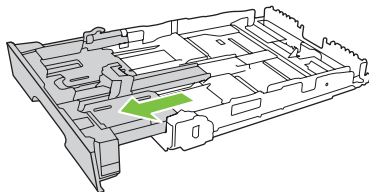

 **OPMERKING:** Als de lade is gevuld met papier van Legal-formaat, steekt deze ongeveer 64 mm (2,5 inch) uit vanaf de voorzijde van het product.

3. Plaats het papier in de lade en zorg ervoor dat de vellen in alle vier de hoeken plat liggen. Schuif de papierlengte- en breedtegeleiders tegen de stapel papier.

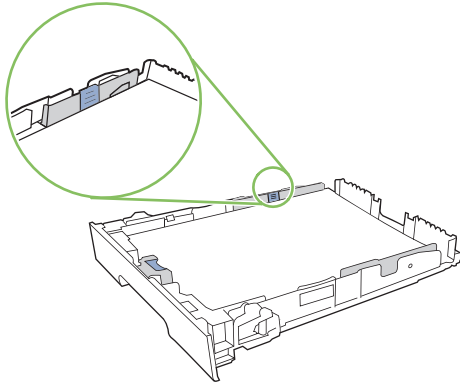

4. Duw het papier naar beneden om ervoor te zorgen dat de stapel zich onder de lipjes (aan de zijkanten van de lade) bevindt die de maximale hoogte aangeven.

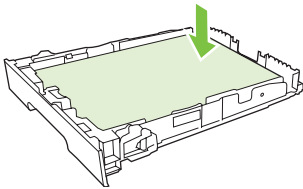

5. Schuif de lade terug in het product.

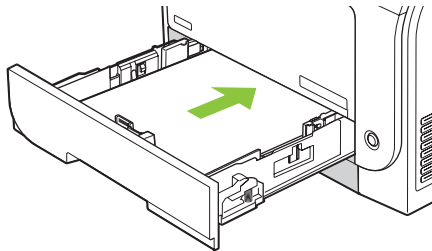

Laden configureren

Als u een van de laden voor een bepaald papierformaat gebruikt, kunt u het standaardformaat voor de lade instellen in HP ToolboxFX of vanaf het bedieningspaneel. Selecteer **Papierverwerking** in HP ToolboxFX en selecteer vervolgens het formaat voor de lade die u wilt instellen. Als u in het afdrukdialogvenster dat papierformaat voor een afdruktaak selecteert, selecteert het product automatisch deze lade voor het afdrukken.

Voer de volgende stappen uit om het standaardpapierformaat of de standaardpapersoort in te stellen vanaf het bedieningspaneel.

1. Druk op het bedieningspaneel van het product op **Setup**.
2. Selecteer **Systeeminstellingen** met de pijlknoppen en druk vervolgens op **OK**.
3. Selecteer **Papierinstell.** met de pijlen en druk vervolgens op **OK**.
4. Selecteer de lade die moet worden geconfigureerd met de pijlen en druk vervolgens op **OK**.
5. Selecteer **Papiersoort** of **Papierformaat** met de pijlen en druk vervolgens op **OK**.
6. Selecteer een standaardsoort of -formaat voor de lade met de pijlen en druk vervolgens op **OK**.

7 Functies van het product gebruiken

- [Instellingen voor efficiënt gebruik](#)
- [Lettertypen](#)

Instellingen voor efficiënt gebruik

Archiefafdrukken

Met archiefafdrukken wordt uitvoer geproduceerd die minder vatbaar is voor tonervegen en stofdeeltjes. Gebruik archiefafdrukken om documenten te maken die u wilt bewaren of archiveren

1. Druk op **Setup** op het bedieningspaneel.
2. Selecteer **Service** met de pijlknoppen en druk vervolgens op **OK**.
3. Selecteer **Archief afdr.** met de pijlknoppen, selecteer **Aan** of **Uit** en druk vervolgens op **OK**.

Lettertypen

Lettertypen selecteren

Wijzig via HP ToolboxFX de lettertypen van het product door op het tabblad **Afdrukinstellingen** en vervolgens op de pagina **PCL5** te klikken. Klik op **Toepassen** om de wijzigingen op te slaan.

Lijsten met beschikbare lettertypen afdrukken

Druk lijsten met de beschikbare lettertypen af vanaf het bedieningspaneel van het product. Zie [Informatiepagina's op pagina 192](#).

8 Afdruktaken

In dit gedeelte vindt u informatie over algemene afdruktaken.

- [Een afdruktaak annuleren](#)
- [Functies van de Windows-printerdriver gebruiken](#)
- [Afdrukkwaliteitsinstellingen wijzigen](#)
- [Rand-tot-rand-originelen afdrukken](#)

 **OPMERKING:** Een groot aantal functies dat in dit hoofdstuk wordt beschreven, kan ook met HP ToolboxFX worden uitgevoerd. Zie de online-Help bij HP ToolboxFX voor instructies.

Een afdruktaak annuleren

Als er een taak wordt afgedrukt, kunt u deze onderbreken door op **Annuleren** te drukken op het bedieningspaneel van het product.

 **OPMERKING:** Als u op **Annuleren** drukt, wordt de taak die op dat moment wordt afgedrukt, gewist. Als u op **Annuleren** drukt terwijl er meerdere processen worden uitgevoerd (er wordt bijvoorbeeld een document afgedrukt terwijl er een fax wordt ontvangen), dan wordt de taak gewist die wordt weergegeven op het bedieningspaneel.

U kunt ook een afdruktaak annuleren vanuit een softwareprogramma of een afdrukwachtrij.

Als u een afdruktaak direct wilt onderbreken, moet u het resterende afdrukmetaal uit de lade van het product halen. Nadat het afdrukken is onderbroken, beschikt u over de volgende opties:

- **Bedieningspaneel:** als u de afdruktaak wilt annuleren, drukt u eenmaal op **Annuleren** op het bedieningspaneel van het product.
- **Softwareprogramma:** doorgaans wordt er korte tijd een dialoogvenster op het scherm weergegeven waarin u de afdruktaak kunt annuleren.
- **Afdrukwachtrij van Windows:** als een afdruktaak in een afdrukwachtrij (computergeheugen) of printerspooler staat, kunt u de taak daar wissen.
 - **Windows 2000:** ga naar het dialoogvenster **Printer**. Klik op **Start**, klik op **Instellingen** en vervolgens op **Printers**. Dubbelklik op het pictogram van het product om het venster te openen, selecteer de afdruktaak en klik op **Verwijderen**.
 - **Windows XP:** klik op **Start**, klik op **Instellingen** en klik vervolgens op **Printers en faxapparaten**. Dubbelklik op het pictogram van het product om het venster te openen, klik met de rechtermuisknop op de afdruktaak die u wilt annuleren en klik op **Annuleren**.
 - **Windows Vista:** klik op **Start**, klik op **Configuratiescherm** en klik vervolgens onder **Hardware en geluiden** op **Printer**. Dubbelklik op het pictogram van het product om het venster te openen, klik met de rechtermuisknop op de afdruktaak die u wilt annuleren en klik op **Annuleren**.
- **Afdrukwachtrij van Macintosh:** open de afdrukwachtrij door te dubbelklikken op het pictogram van het product in het Dock. Selecteer de afdruktaak en klik vervolgens op **Verwijder**.

Functies van de Windows-printerdriver gebruiken

De printerdriver openen

Taak	Stappen
De printerdriver openen	Klik in het menu Bestand van het softwareprogramma op Afdrukken . Selecteer de printer en klik vervolgens op Eigenschappen of Voorkeuren .
Hulp krijgen bij een afdrukoptie	Klik op ? in de rechterbovenhoek van de printerdriver en klik vervolgens op een willekeurig item in de printerdriver. Er wordt een pop-upbericht weergegeven, met daarin informatie over het desbetreffende item. Of klik op Help om de online-Help te openen.

Afdruksnelkoppelingen gebruiken

Voor het uitvoeren van de volgende taken opent u de printerdriver en klikt u op het tabblad **Afdruksnelkoppelingen**.

 **OPMERKING:** In eerdere HP-printerdrivers werd deze functie **Snelinstellingen** genoemd.

Taak	Stappen
Een afdruksnelkoppeling gebruiken	Selecteer een van de snelkoppelingen en klik vervolgens op OK om de taak af te drukken met de vooraf ingestelde instellingen.
Een aangepaste afdruksnelkoppeling maken	a) Selecteer een bestaande snelkoppeling als basis. b) Selecteer de afdrukopties voor de nieuwe snelkoppeling. c) Klik op Opslaan als , typ een naam voor de snelkoppeling en klik op OK .

Papier- en kwaliteitsopties instellen

Voor het uitvoeren van de volgende taken opent u de printerdriver en klikt u op het tabblad **Papier/ Kwaliteit**.

Taak	Stappen
Een papierformaat selecteren	Selecteer in de vervolgkeuzelijst Papierformaat een papierformaat.
Een aangepast papierformaat selecteren	a) Klik op Aangepast . Het dialoogvenster Aangepast papierformaat wordt geopend. b) Typ een naam voor het aangepaste formaat, geef de afmetingen op en klik op OK .
Een papierbron selecteren	Selecteer in de vervolgkeuzelijst Papierbron een lade.
Een papiersoort selecteren	Selecteer in de vervolgkeuzelijst Papiersoort een papiersoort.
Omslagbladen op ander papier afdrukken	a) In het gedeelte Speciale pagina's klikt u op Omslagbladen of Pagina's op ander papier afdrukken . Klik vervolgens op Instellingen . b) Selecteer een optie om een leeg of voorbedrukt voorblad, achterblad of beide af te drukken. Een andere mogelijkheid is om een optie te
De eerste of laatste pagina op ander papier drukken	

Taak	Stappen
	selecteren om de eerste of laatste pagina op ander papier af te drukken. c) Selecteer in de vervolgkeuzelijsten Papierbron en Papiersoort de door u gewenste optie(s) en klik vervolgens op Toevoegen . d) Klik op OK .

Documenteffecten instellen

Voor het uitvoeren van de volgende taken, opent u de printerdriver en klikt u op het tabblad **Effecten**.

Taak	Stappen
Een pagina schalen zodat deze past op het geselecteerde papierformaat	Klik op Document afdrukken op en selecteer vervolgens in de vervolgkeuzelijst een formaat.
Een pagina schalen tot een percentage van het werkelijke formaat	Klik op % van werkelijk formaat en typ vervolgens het percentage in of verplaats de schuifbalk.
Een watermerk afdrukken	a) Selecteer in de vervolgkeuzelijst Watermerken een watermerk. b) Als u het watermerk alleen op de eerste pagina wilt afdrukken, klikt u op Alleen eerste pagina . Doet u dit niet, dan wordt het watermerk op elke pagina afgedrukt.
Watermerken toevoegen of bewerken	a) In het gedeelte Watermerken klikt u op Bewerken . Het dialoogvenster Watermerkdetails wordt geopend. b) Selecteer de instellingen voor het watermerk en klik vervolgens op OK .

OPMERKING: Voor deze taak dient de printerdriver op uw computer te zijn opgeslagen.

Afwerkingsopties voor documenten instellen

Voor het uitvoeren van de volgende taken opent u de printerdriver en klikt u op het tabblad **Afwerking**.

Taak	Stappen
Dubbelzijdig afdrukken (duplex)	Klik op Dubbelzijdig afdrukken . Als u het document langs de bovenzijde wilt binden, klikt u op Pagina's naar boven omslaan .
Een brochure afdrukken	a) Klik op Dubbelzijdig afdrukken . b) In de vervolgkeuzelijst Brochurelay-out klikt u op Links binden of op Rechts binden . De optie Pagina's per vel wordt automatisch gewijzigd in 2 pagina's per vel .
Meerdere pagina's per vel afdrukken	a) Selecteer in de vervolgkeuzelijst Pagina's per vel het aantal pagina's per vel. b) Selecteer de juiste opties voor Paginaranden afdrukken , Paginavolgorde en Afdrukstand .
Afdrukstand selecteren	a) In het gedeelte Afstandstand klikt u op Stand of Liggend . b) Als u de pagina-afbeelding wilt afdrukken, klikt u op 180 graden draaien .

Ondersteuning en informatie over de productstatus verkrijgen

Voor het uitvoeren van de volgende taken opent u de printerdriver en klikt u op het tabblad **Services**.

Taak	Stappen
Ondersteuningsinformatie voor het product verkrijgen en benodigheden online bestellen	In de vervolgkeuzelijst Internet-services selecteert u een ondersteuningsoptie en klikt u op Openen!
De status van het product controleren, inclusief het niveau van de benodigheden	Klik op het pictogram Status apparaat en benodigheden . De pagina Apparaatstatus van de geïntegreerde HP-webserver wordt geopend.

Geavanceerde afdrুকopties instellen

Voor het uitvoeren van de volgende taken, opent u de printerdriver en klikt u op het tabblad **Geavanceerd**.

Taak	Stappen
Geavanceerde afdrুকopties instellen	Klik in een willekeurig gedeelte op de huidige instelling voor de weergave van een vervolgkeuzelijst waarin u de instelling kunt wijzigen.
Het aantal af te drukken exemplaren wijzigen OPMERKING: Als het door u gebruikte softwareprogramma niet de mogelijkheid biedt om een bepaald aantal exemplaren af te drukken, kunt u in de driver het aantal exemplaren wijzigen. Het wijzigen van deze instelling heeft invloed op het aantal exemplaren voor alle afdruktaken. Nadat de taak is afgedrukt, dient u de instelling terug te zetten naar het oorspronkelijke aantal.	Open het gedeelte Papier/Uitvoer en voer vervolgens het aantal exemplaren in dat u wilt afdrukken. Als u 2 of meer exemplaren selecteert, kunt u de optie selecteren voor het ordenen van de pagina's.
Gekleurde tekst zwart afdrukken in plaats van in grijs tinten	a) Open het gedeelte Documentopties en vervolgens het gedeelte Printerfuncties . b) In de vervolgkeuzelijst Alle tekst zwart afdrukken selecteert u Ingeschakeld .
Briefhoofdpapier of voorbedrukt papier voor elke taak op dezelfde manier plaatsen, of er nu enkelzijdig of dubbelzijdig wordt afgedrukt	a) Open het gedeelte Documentopties en vervolgens het gedeelte Printerfuncties . b) In de vervolgkeuzelijst Alternatieve modus voor briefpapier selecteert u Aan . c) Plaats het papier in het product zoals u zou doen voor dubbelzijdig afdrukken.
De volgorde wijzigen waarin pagina's worden afgedrukt	a) Open het gedeelte Documentopties en vervolgens het gedeelte Lay-outopties . b) In de vervolgkeuzelijst Paginavolgorde selecteert u Van voren naar achteren als u de pagina's in dezelfde volgorde wilt afdrukken als in het document of Van achteren naar voren als u de pagina's in omgekeerde volgorde wilt afdrukken.

Afdrukkwaliteitsinstellingen wijzigen

1. Klik in het menu **Bestand** van het softwareprogramma op **Afdrukken**.
2. Selecteer op het tabblad **Papier/Kwaliteit** de gewenste instellingen voor resolutie of afdrukkwaliteit in de vervolgkeuzelijst **Afdrukkwaliteit**.
3. Klik op **OK**.

Rand-tot-rand-originelen afdrukken

Het product kan niet volledig van rand tot rand afdrukken. Het maximale afdrukgebied is 203,2 x 347 mm (8 x 13,7 inch), waardoor er een niet-afdrukbare rand van 4 mm op de pagina van 216 x 356 mm overblijft.

9 Kopiëren

- [Originelen plaatsen](#)
- [Kopie gebruiken](#)
- [Kopieerinstellingen](#)
- [Boek kopiëren](#)
- [Foto's kopiëren](#)
- [Originelen van verschillende formaten combineren](#)
- [Dubbelzijdige \(tweezijdige\) kopeertaken](#)

Originelen plaatsen

Automatische documentinvoer (ADF)

 **OPMERKING:** De capaciteit van de ADF is maximaal 50 vellen afdrukmetaal van 80 g/m².

 **VOORZICHTIG:** Gebruik geen originelen met correctietape, correctievloeistof, paperclips of nietjes om schade aan het product te voorkomen. Plaats ook geen foto's, kleine of tamelijk dunne originelen in de automatische documentinvoer. Scan dit soort originelen met de glasplaat.

1. Plaats de papierstapel met de bovenste rand naar voren, de afdrukzijde omhoog en de eerste pagina bovenaan in de invoerlade van de automatische documentinvoer.

Wanneer het papier langer is dan Letter- of A4-formaat, trekt u de verlenging van de automatische documentinvoer naar buiten om het afdrukmetaal te ondersteunen.

2. Schuif de stapel in de automatische documentinvoer totdat het papier niet verder doorgeschoven kan worden.



Document geladen wordt weergegeven op het bedieningspaneel.

3. Schuif de papiergeleiders tegen de stapel afdruk materiaal aan.



Flatbed glasplaat

 **OPMERKING:** Het maximumformaat afdruk materiaal voor flatbed kopiëren is Letter. Gebruik de ADF om afdruk materiaal te kopiëren dat groter is dan Letter-formaat.

1. Controleer of de automatische documentinvoer leeg is.
2. Open de klep van de flatbedscanner.
3. Plaats het originele document op de flatbed glasplaat met de afdrukzijde omlaag en met de linkerbovenhoek van het document in de hoek, zoals aangegeven door het pictogram op de scanner.

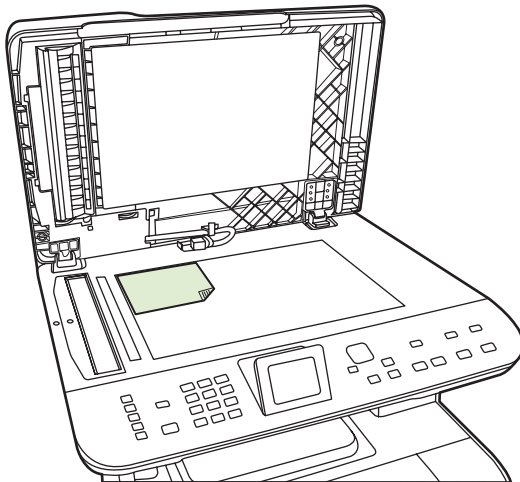

4. Sluit de klep voorzichtig.

Kopie gebruiken

Snel kopiëren

1. Plaats het document in de automatische documentinvoer (ADF) of op de flatbedscanner.
2. Druk op **Kopie starten Zwart** of **Kopie starten Kleur** op het bedieningspaneel van het product om te beginnen met kopiëren.
3. Herhaal deze stappen voor elke kopie.

Meerdere exemplaren

Voor de huidige taak kunt u 1 tot 99 kopieën maken.

Aantal kopieën voor de huidige taak wijzigen

1. Druk op het bedieningspaneel van het product op **Aantal kopieën** en selecteer vervolgens met de pijlknoppen het aantal exemplaren (tussen 1 en 99) dat u wilt hebben voor de huidige taak.

-of-

Bij producten met een grafisch display voert u het aantal exemplaren in met behulp van de alfanumerieke knoppen.

2. Druk op **Kopie starten Zwart** of **Kopie starten Kleur** om te beginnen met kopiëren.

 **OPMERKING:** De gewijzigde instelling blijft tot ongeveer 2 minuten na het voltooiën van de kopieertaak actief. Gedurende deze tijd wordt **Aangep.Install.** op het bedieningspaneel van het product weergegeven.

De standaardinstelling voor het aantal kopieën wijzigen

U kunt een standaard aantal opgeven tussen 1 en 99 kopieën.

1. Druk op het bedieningspaneel van het product op **Setup**.
2. Selecteer **Kopieerinstellingen** met de pijlknoppen en druk vervolgens op **OK**.
3. Selecteer **Standaard aantal** met de pijlknoppen en druk vervolgens op **OK**.
4. Gebruik de alfanumerieke knoppen om het standaard aantal kopieën (tussen 1 en 99) op te geven.
5. Druk op **OK** om uw selectie op te slaan.

 **OPMERKING:** De fabrieksinstelling voor het aantal kopieën is **1**.

Een kopieertaak annuleren

Als u een kopieertaak wilt annuleren, drukt u op **Annuleren** op het bedieningspaneel van het product. Als er meer dan een proces wordt uitgevoerd, wordt het proces dat wordt weergegeven op het bedieningspaneel van het product, gewist wanneer u op **Annuleren** drukt.

 **OPMERKING:** Als u een kopieertaak annuleert, verwijdert u het document van de glasplaat of uit de automatische documentinvoer.

Kopieën vergroten of verkleinen

Kopieën voor de huidige taak verkleinen of vergroten

1. Druk op **Verkl./vergroten** op het bedieningspaneel van het product.

-of-

Druk bij producten met een grafisch display op **Menu Kopieëren** en kies vervolgens **Formaat**.

2. Selecteer het formaat voor het verkleinen of vergroten van de kopieën voor deze taak.

 **OPMERKING:** Als u **Aangepast: 25 tot 400%** selecteert, typt u een percentage met behulp van de alfanumerieke knoppen.

Als u **2 pagina's per vel** of **4 pagina's per vel** selecteert, selecteert u de afdrukstand (staand of liggend).

3. Druk op **Kopieëren starten** om de selectie op te slaan en de kopieertaak direct te starten of druk op **OK** om de selectie op te slaan zonder de taak te starten.

 **OPMERKING:** De gewijzigde instelling blijft tot ongeveer 2 minuten na het voltooiën van de kopieertaak actief. Gedurende deze tijd verschijnt **Aangepaste instellingen** op het display van het bedieningspaneel.

Het standaardpapierformaat in de invoerlade moet overeenkomen met het uitvoerformaat. Anders wordt mogelijk een deel van de kopie niet afgedrukt.

Het standaardkopieerformaat aanpassen

 **OPMERKING:** Het standaardkopieerformaat is het formaat waartoe alle kopieën standaard worden verkleind of vergroot. Als u de fabrieksinstelling van **Origineel=100%** niet wijzigt, krijgen alle kopieën hetzelfde formaat als het origineel.

1. Druk op **Setup**.
2. Selecteer **Kopieerinstellingen** met de pijlknoppen en druk vervolgens op **OK**.
3. Selecteer **St. verkl./vergr.** met de pijlknoppen en druk vervolgens op **OK**.
4. Gebruik de pijlknoppen om een optie voor het vergroten of verkleinen van kopieën te selecteren.

 **OPMERKING:** Als u **Aangep: 25-400%** selecteert, geeft u het percentage van het originele formaat op dat u meestal wilt gebruiken voor kopieën.

Als u **2 pagina's/vel** of **4 pagina's/vel** selecteert, selecteert u de afdrukstand (staand of liggend).

5. Druk op **OK** om de selectie op te slaan.

Met het product kunt u kopieën verkleinen tot 25 procent van het origineel of vergroten tot maximaal 400 procent van het origineel.

Instellingen voor vergroten/verkleinen

- **Origineel=100%**
- **Lgl > Ltr=78%**
- **Lgl > A4=83%**

- **A4 > Ltr=94%**
- **Ltr > A4=97%**
- **Voll. pag.=91%**
- **Op pag. passen**
- **2 pagina's/vel**
- **4 pagina's/vel**
- **Aangepast: 25-400%**

 **OPMERKING:** Als u de instelling **Op pag. passen** gebruikt, kunt u alleen vanaf de flatbedscanner kopiëren.

Na het selecteren van de optie **2 pagina's/vel** of **4 pagina's/vel** moet u bovendien de afdrukstand van de pagina selecteren (staand of liggend).

De sorteerinstelling wijzigen

U kunt het product zodanig instellen dat meerdere exemplaren van kopieën automatisch worden gesorteerd in sets. Als u de functie voor automatisch sorteren hebt ingeschakeld en bijvoorbeeld twee kopieën maakt van drie pagina's, worden de pagina's in deze volgorde afgedrukt: 1,2,3,1,2,3. Als de functie voor automatisch sorteren niet is ingeschakeld, worden de pagina's in deze volgorde afgedrukt: 1,1,2,2,3,3.

Als u de functie voor automatisch sorteren wilt gebruiken, mag het origineel niet te groot zijn voor het geheugen. Als het document wel te groot is voor het geheugen, wordt er slechts één kopie gemaakt en wordt er een bericht weergegeven om deze wijziging te melden. Als dit bericht verschijnt, kunt u de taak op een van de volgende manieren voltooien.

- Verdeel de taak in kleinere taken die minder pagina's bevatten.
- Maak slechts één kopie van het document tegelijk.
- Schakel de functie voor automatisch sorteren uit.

De sorteerinstelling voor de huidige taak wijzigen

1. Druk op het bedieningspaneel op **Kopieerfuncties**.

-of-

Bij producten met een grafisch display drukt u op **Menu Kopiëren**, selecteert u met de pijlen **Opties** en drukt u op **OK**.

2. Selecteer met de pijlen **Sorteren** en druk vervolgens op **OK**.
3. Selecteer **Aan** of **Uit** met de pijlknoppen.
4. Druk op **Kopiëren starten** om de selectie op te slaan en de kopieertaak direct te starten of druk op **OK** om de selectie op te slaan zonder de taak te starten.

De standaardsorteerinstelling wijzigen

1. Druk op het bedieningspaneel van het product op **Setup**.
2. Selecteer **Kopieerinstellingen** met de pijlknoppen en druk vervolgens op **OK**.
3. Selecteer **Stand. sorteren** met de pijlknoppen en druk vervolgens op **OK**.
4. Selecteer **Aan** of **Uit** met de pijlknoppen.
5. Druk op **OK** om de selectie op te slaan.

 **OPMERKING:** De fabrieksinstelling voor het automatisch sorteren van kopieën is **Aan**.

Kleurenkopieën of zwart-witkopieën (monochroom)

1. Druk op het bedieningspaneel op **Setup** en vervolgens op **OK**.
2. Selecteer met de pijlknoppen **Kopieerinstellingen** en druk op **OK**.
3. Selecteer met de pijlknoppen **Geavanceerd** en druk op **OK**.
4. Selecteer met de pijlknoppen **Kleurkopie** en druk op **OK**.
5. Selecteer met de pijlknoppen **Aan** of **Uit**. Wanneer **Uit** is ingesteld, wordt op het bedieningspaneel **Kleur kopiëren beperkt** weergegeven als op de knop **Kopie starten Kleur** wordt gedrukt.
6. Druk op **OK**.

Kopieerinstellingen

Kopieerkwaliteit

Er zijn vijf instellingen beschikbaar voor de kopieerkwaliteit: **Autom. selectie**, **Gemengd**, **Afbeelding**, **Foto** en **Tekst**.

De fabrieksinstelling voor kopieerkwaliteit is **Autom. Select**, waarbij het product automatisch de beste kwaliteitsinstelling kiest op basis van de papierinvoer.

Wanneer u een foto of afbeelding kopieert, kunt u de instelling **Foto** selecteren voor foto's of de instelling **Afgedrukte afbeelding** voor andere afbeeldingen om de kwaliteit van de kopie te verbeteren. Selecteer de instelling **Tekst** voor items die voornamelijk tekst bevatten. Selecteer de instelling **Gemengd** voor documenten die tekst en afbeeldingen bevatten.

De kopieerkwaliteit voor de huidige taak aanpassen

1. Druk op het bedieningspaneel op **Kopieerfuncties**.

-of-

Bij producten met een grafisch display drukt u op **Menu Kopiëren**, selecteert u met de pijlen **Opties** en drukt u vervolgens op **OK**.

2. Selecteer met de pijlknoppen **Optimaliseren** en druk vervolgens op **OK** om de kwaliteitsinstelling voor de kopie weer te geven.

3. Gebruik de pijlknoppen om de opties voor kwaliteitsinstellingen weer te geven.
4. Selecteer een instelling en druk op **Kopiëren starten** om de selectie op te slaan en de kopieertaak direct te starten of druk op **OK** om de selectie op te slaan zonder de kopieertaak te starten.



OPMERKING: De gewijzigde instelling blijft tot ongeveer 2 minuten na het voltooiën van de kopieertaak actief. Gedurende deze tijd verschijnt **Aangepaste instellingen** op het display van het bedieningspaneel.

De standaardkopieer kwaliteit aanpassen

1. Druk op het bedieningspaneel van het product op **Setup**.
2. Selecteer **Kopieerinstellingen** met de pijlknoppen en druk vervolgens op **OK**.
3. Selecteer **Standaard optimaliseren** met de pijlknoppen en druk vervolgens op **OK**.
4. Selecteer de kopieer kwaliteit met de pijlknoppen en druk vervolgens op **OK** om de selectie op te slaan.

De glasplaat reinigen

Als er zich vuil, vingerafdrukken, vlekken, haar of andere zaken op de glasplaat bevinden, kan dit de snelheid van de scanner negatief beïnvloeden en de nauwkeurigheid van speciale functies zoals aanpassen aan pagina en kopiëren aantasten. Reinig de glasplaat voor een optimale kwaliteit van kopieën en scans. Zie [De glasplaat reinigen op pagina 223](#).

De instelling lichter/donkerder (contrast) aanpassen

De instelling voor lichter/donkerder beïnvloedt het contrast van de kopie. Volg onderstaande stappen om het contrast alleen voor de huidige kopieertaak te wijzigen.

Instellingen voor lichter/donkerder (contrast) voor de huidige taak aanpassen

1. Druk op het bedieningspaneel op **Lichter/donkerder**.

-of-

Bij producten met een grafisch display drukt u op **Menu Kopiëren**, selecteert u met de pijlknoppen **Lichter/donkerder** en drukt u vervolgens op **OK**.

2. Pas de instelling aan met de pijlknoppen. Verplaats de schuifknop naar links als u de kopie lichter dan het origineel wilt maken; verplaats de schuifknop naar rechts als u de kopie donkerder dan het origineel wilt maken.
3. Druk op **Kopiëren starten** om de selectie op te slaan en de kopieertaak direct te starten of druk op **OK** om de selectie op te slaan zonder de taak te starten.



OPMERKING: De gewijzigde instelling blijft tot ongeveer 2 minuten na het voltooiën van de kopieertaak actief. Gedurende deze tijd verschijnt **Aangepaste instellingen** op het display van het bedieningspaneel.

De standaardinstelling voor lichter/donkerder aanpassen

 **OPMERKING:** De instelling voor lichter/donkerder (contrast) geldt voor alle kopieeropdrachten.

1. Druk op het bedieningspaneel van het product op **Setup**.
2. Selecteer **Kopieerinstellingen** met de pijlknoppen en druk vervolgens op **OK**.
3. Selecteer **St. licht/donk.** met de pijlknoppen en druk vervolgens op **OK**.
4. Pas de instelling aan met de pijlknoppen. Verplaats de schuifknop naar links als u alle kopieën lichter dan het origineel wilt maken of verplaats de schuifknop naar rechts als u alle kopieën donkerder dan het origineel wilt maken.
5. Druk op **OK** om de selectie op te slaan.

Aangepaste kopieerinstellingen opgeven

Als u de kopieerinstellingen op het bedieningspaneel wijzigt, wordt **Aangep.Install.** op het bedieningspaneel weergegeven. De aangepaste instellingen blijven ongeveer 2 minuten van kracht en dan worden de standaardinstellingen van het product teruggezet. Druk op **Annuleren** om de standaardinstellingen direct terug te zetten.

Van rand tot rand afdrukken of kopiëren

 **OPMERKING:** Een afgedrukte of gekopieerde pagina heeft een witrand van ongeveer 4 mm (1/6 inch). Het product biedt geen ondersteuning voor rand-tot-rand afdrukken of kopiëren.

Aanwijzingen voor het afdrukken of scannen van documenten met afgekapte randen (zonder marges):

- Wanneer het origineel kleiner is dan het formaat van de uitgevoerde kopie, plaatst u het origineel 4 mm verwijderd van de onderrand en de rechterrands van de glasplaat. Kopieer of scan opnieuw in deze positie.
- Wanneer het origineel even groot is als de gewenste uitvoer, voorkomt u het afkappen van randen als volgt:
 - Selecteer **Verkleinen/vergroten** en druk op de pijlen om **Voll. pag.=91%** te selecteren. Druk vervolgens op **Kopie starten Zwart** of **Kopie starten Kleur**.

Kopiëren op afdruk materiaal van verschillende soorten en formaten

Het product is ingesteld op het kopiëren op papier van Letter- of A4-formaat, afhankelijk van het land/de regio waarin het product is aangeschaft. U kunt het formaat en het soort afdruk materiaal waarop u kopieert, wijzigen voor de huidige taak of voor alle kopieertaken.

Instellingen voor het formaat afdruk materiaal

- **Letter**
- **Legal**
- **A4**

Instellingen voor het soort afdrukmetaal

- Gewoon
- Licht
- Zwaar
- Transparant
- Etiketten
- Briefhoofd
- Envelop
- Voorbedrukt
- Geperforeerd
- Kleur
- Bankpost
- Kringloop
- Middengewicht
- Extra zwaar
- Ruw

Het formaat en het soort afdrukmetaal voor de huidige taak wijzigen



OPMERKING: Wijzig de standaardinstellingen voor het formaat en soort afdrukmetaal om het formaat en soort afdrukmetaal te wijzigen.

1. Druk op het bedieningspaneel op **Kopieerfuncties**.

-of-

Bij producten met een grafisch display drukt u op **Menu Kopiëren**, selecteert u met de pijlen **Opties** en drukt u vervolgens op **OK**.

2. Selecteer met de pijlknoppen **Kopieerpapier** en druk vervolgens op **OK**.
3. Selecteer een formaat afdrukmetaal met de pijlknoppen met de pijlknoppen en druk vervolgens op **OK**.
4. Selecteer een soort afdrukmetaal met de pijlknoppen en druk vervolgens op **OK**.
5. Druk op **Kopiëren starten**.

De standaardinstelling voor het papierformaat wijzigen

1. Druk op het bedieningspaneel van het product op **Setup**.
2. Selecteer **Systeeminstellingen** met de pijlknoppen en druk vervolgens op **OK**.
3. Selecteer **Papierinstell.** met de pijlknoppen en druk vervolgens op **OK**.

4. Selecteer **St. papiergr.** met de pijlknoppen en druk vervolgens op **OK**.
5. Selecteer een formaat afdrukmetaal met de pijlknoppen met de pijlknoppen en druk vervolgens op **OK**.
6. Druk op **OK** om de selectie op te slaan.

De standaardinstelling voor het soort afdrukmetaal wijzigen

1. Druk op het bedieningspaneel van het product op **Setup**.
2. Selecteer **Systeeminstellingen** met de pijlknoppen en druk vervolgens op **OK**.
3. Selecteer **Papierinstell.** met de pijlknoppen en druk vervolgens op **OK**.
4. Selecteer **St. papiersoort** met de pijlknoppen en druk vervolgens op **OK**.
5. Selecteer een soort afdrukmetaal met de pijlknoppen en druk vervolgens op **OK**.
6. Druk op **OK** om de selectie op te slaan.

De standaardkopieerinstellingen herstellen

Op het bedieningspaneel kunt u de standaardfabriekswaarden voor de kopieerinstellingen herstellen.

1. Druk op het bedieningspaneel van het product op **Setup**.
2. Selecteer **Kopieerinstellingen** met de pijlknoppen en druk vervolgens op **OK**.
3. Selecteer **Standaardwaarden** met de pijlknoppen en druk vervolgens op **OK**.

Boek kopiëren

1. Til het deksel op en plaats het boek op de flatbed scanner met de pagina die u wilt kopiëren in de linkerbovenhoek van de glasplaat.

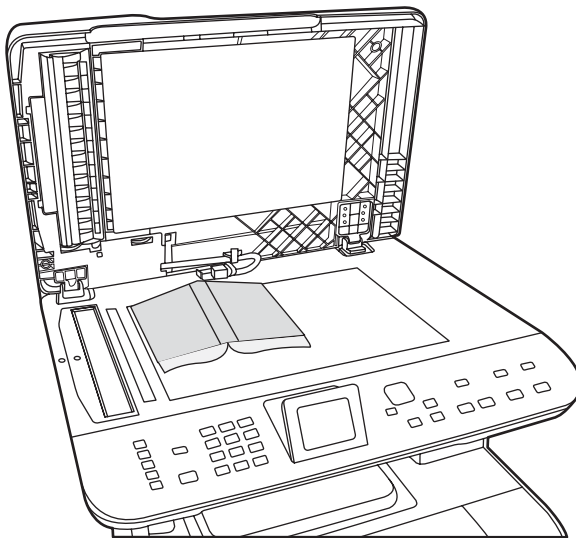

2. Sluit de klep voorzichtig.

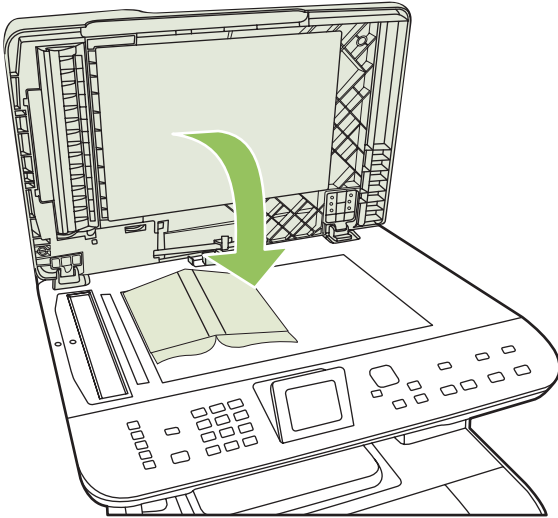

3. Druk de klep voorzichtig op het boek, zodat dit tegen de glasplaat wordt gedrukt.

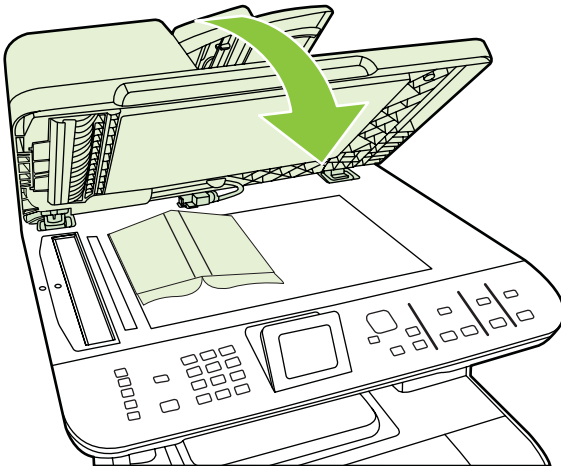

△ **VOORZICHTIG:** Als u te hard op de klep van de flatbedscanner drukt, kunnen de scharnieren van de klep afbreken.

4. Druk op **Kopiëren starten**.

Foto's kopiëren

 **OPMERKING:** Kopieer geen foto's vanaf de flatbedscanner of vanuit de automatische documentinvoer (ADF) van het product.

1. Leg de foto met de beeldzijde naar beneden op de flatbedscanner, in de hoek die wordt aangegeven door het pictogram op de scanner.

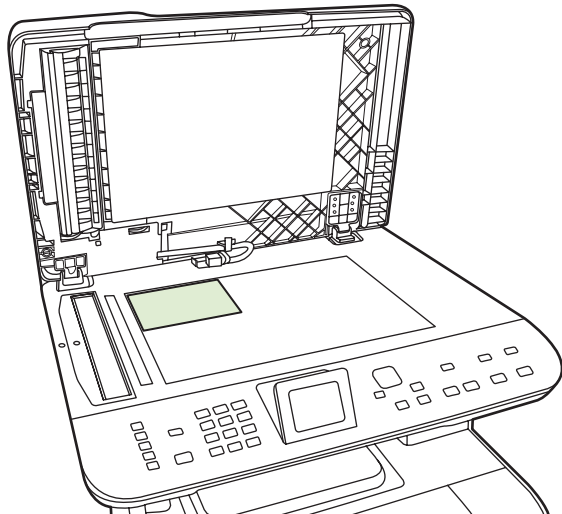

2. Sluit de klep voorzichtig.
3. Stel op het product de gewenste instellingen voor de kopieerkwaliteit in voor het afdrucken van foto's.
4. Druk op **Kopiëren starten**.

Originelen van verschillende formaten combineren

Gebruik de flatbedscanner voor het maken van kopieën van originelen van verschillende formaten.
Gebruik hiervoor niet de ADF.

Dubbelzijdige (tweezijdige) kopieertaken

Dubbelzijdige documenten automatisch kopiëren (alleen HP Color LaserJet CM2320 MFP model met geheugenkaart)

Dubbelzijdige kopieën maken van enkelzijdige documenten

1. Plaats de documenten die u wilt kopiëren in de automatische documentinvoer (ADI) met de eerste pagina naar boven en met de bovenkant van de pagina naar de ADI gericht.



2. Druk op het bedieningspaneel van het product op **Menu Kopiëren**.
3. Selecteer met de pijlknoppen **Opties** en druk vervolgens op **OK**.
4. Selecteer **Kopiëren 2-zijdig** met de pijlknoppen en druk vervolgens op **OK**.
5. Selecteer **Kopiëren 1-zijdig naar 2-zijdig** met de pijlknoppen en druk vervolgens op **OK**.
6. Druk op **Kopie starten Zwart** of **Kopie starten Kleur**.

Dubbelzijdige kopieën maken van dubbelzijdige documenten

1. Plaats de documenten die u wilt kopiëren in de automatische documentinvoer (ADI) met de eerste pagina naar boven en met de bovenkant van de pagina naar de ADI gericht.



2. Druk op het bedieningspaneel van het product op **Menu Kopiëren**.
3. Selecteer met de pijlknoppen **Opties** en druk vervolgens op **OK**.
4. Selecteer **Kopiëren 2-zijdig** met de pijlknoppen en druk vervolgens op **OK**.
5. Selecteer **Kopiëren 2-zijdig naar 2-zijdig** met de pijlknoppen en druk vervolgens op **OK**.
6. Druk op **Kopie starten Zwart** of **Kopie starten Kleur**.

De standaardinstelling voor 2-zijdig wijzigen

1. Druk op het bedieningspaneel van het product op **Setup**.
2. Selecteer **Kopieerinst.** met de pijlknoppen en druk vervolgens op **OK**.
3. Selecteer **St. 2-zijdig** met de pijlknoppen en druk vervolgens op **OK**.
4. Gebruik de pijlknoppen om aan te geven hoe u de automatische duplexeenheid doorgaans wilt gebruiken voor het kopiëren van documenten.
5. Druk op **OK** om de selectie op te slaan.

Dubbelzijdige documenten handmatig kopiëren

De instelling voor flatbedkopiëren van meerdere pagina's instellen

De instelling voor flatbedkopiëren van meerdere pagina's moet zijn ingesteld op **Aan** voordat het product dubbelzijdige kopiëren vanaf de flatbedscanner kan maken.

1. Druk op het bedieningspaneel van het product op **Setup**.
2. Selecteer **Kopieerinstellingen** met de pijlknoppen en druk vervolgens op **OK**.
3. Druk op **OK** om **Std. meerdere pagina's** te selecteren.
4. Selecteer **Aan** of **Uit** met de pijlknoppen.
5. Druk op **OK** om de selectie op te slaan.

 **OPMERKING:** De fabrieksinstelling voor het automatisch sorteren van kopiëren is **Aan**.

Dubbelzijdige documenten handmatig kopiëren (alleen HP Color LaserJet CM2320 MFP model met geheugenkaart)

1. Plaats de eerste pagina van het document op de glasplaat van de flatbedscanner.

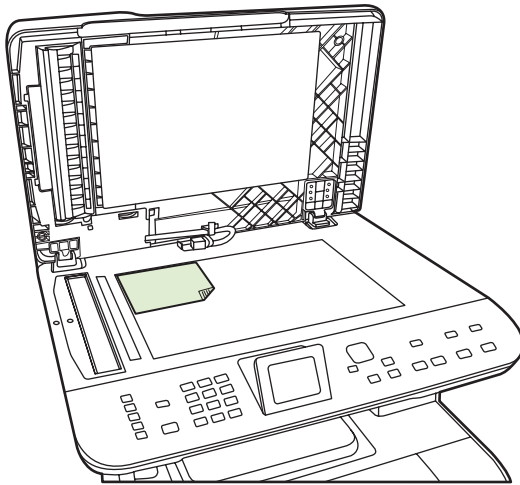

2. Druk op **Menu Kopiëren**.
3. Selecteer **Opties** met de pijlknoppen.
4. Selecteer **Meer pagina's kopiëren** met de pijlknoppen.
5. Selecteer **Aan** met de pijlknoppen.
6. Druk op **OK**, and then press **Kopie starten Zwart** of **Kopie starten Kleur**.
7. Verwijder de eerste pagina en plaats vervolgens de tweede pagina op de flatbedscanner.
8. Druk op **OK** en herhaal het proces totdat alle pagina's van het origineel zijn gekopieerd.
9. Druk als de kopieertaak is voltooid op **Kopie starten Zwart** of op **Kopie starten Kleur** om het product terug te zetten in de modus Gereed.

10 Kleur voor Windows

- [Kleurbeheer](#)
- [Kleuren overeen laten stemmen](#)
- [Geavanceerd kleurgebruik](#)

Kleurbeheer

Kleur beheren door de instellingen in het tabblad **Kleur** in de printerdriver te wijzigen.

Automatisch

Wanneer u de kleuropties op **Automatisch** instelt, krijgt u over het algemeen de beste afdrukkwaliteit voor documenten in kleur. Met de kleuraanpassingsoptie **Automatisch** kunt u neutrale grijstinten, halftonen en randverbeteringen in de verschillende elementen van een document optimaliseren. Meer informatie vindt u in de Help van de printerdriver.

 **OPMERKING:** De standaardinstelling is **Automatisch**. Deze wordt aanbevolen voor het afdrucken van alle kleurendocumenten.

Afdrukken in grijstinten

Als u de optie **Afdrukken in grijstinten** in de printerdriver kiest, wordt uw document in zwart-wit afgedrukt. Deze optie is handig voor het afdrucken van kleurendocumenten die u wilt kopiëren of faxen.

Wanneer **Afdrukken in grijstinten** wordt geselecteerd, gebruikt het product de modus monochroom (zwart-wit), waardoor het gebruik van de kleurencartridges wordt verminderd.

Kleur handmatig aanpassen

Met de kleuraanpassingsoptie **Handmatig** kunt u zelf neutrale grijstinten, halftonen en randverbeteringen voor tekst, illustraties en foto's aanpassen. Als u via het tabblad **Kleur** naar de handmatige kleuropties wilt gaan, selecteert u **Handmatig** en vervolgens **Instellingen**.

Handmatige kleuropties

Met de handmatige kleuraanpassingsopties kunt u zelf de opties **Neutrale grijstinten**, **Halftonen** en **Scherpteregeling** voor tekst, illustraties en foto's aanpassen.

Tabel 10-1 Handmatige kleuropties

Omschrijving	Opties
Halftoon Opties voor Halftoon beïnvloeden de resolutie en de helderheid van de kleurafdruk.	<ul style="list-style-type: none">De optie Gelijkmatig geeft betere resultaten voor grote, effen oppervlakken en verbetert foto's door kleurnuances geleidelijk in elkaar te laten overgaan. Kies deze optie als het gelijkmatig vullen van gekleurde vlakken het belangrijkste is.De optie Detail is nuttig voor tekst en afbeeldingen die scherpe scheidingen tussen lijnen en kleuren vereisen, zoals afbeeldingen met een patroon of veel details. Kies deze optie als scherpe randen en details het belangrijkste zijn.

Tabel 10-1 Handmatige kleuropties (vervolg)

Omschrijving	Opties
<p>neutrale grijstinten</p> <p>De instelling Neutrale grijstinten bepaalt de methode die wordt gebruikt voor het creëren van grijze kleuren die in tekst, illustraties en foto's worden gebruikt.</p>	<ul style="list-style-type: none"> • Alleen zwart genereert neutrale kleuren (grijstinten en zwart) met alleen zwarte toner. Dit garandeert neutrale kleuren zonder kleurencontrast. Deze instelling is het best geschikt voor documenten en transparanten met grijschalen. • 4 kleuren levert neutrale kleuren (grijs en zwart) door alle vier tonerkleuren te combineren. Deze methode levert beter in elkaar overlappende kleuren en kleurovergangen naar niet-neutrale kleuren en biedt bovendien het donkerste zwart.
<p>Randinstelling</p> <p>Met de instelling Scherpteregeling wordt bepaald hoe randen worden weergegeven. De randinstelling bestaat uit twee componenten: aangepaste halftonen en 'trapping'. Aangepaste halftonen bieden scherpere randen. Trapping vermindert het effect van onjuist geplaatste kleuren door de randen van het naastgelegen onderwerp enigszins te overlappen.</p>	<ul style="list-style-type: none"> • Maximaal is de hoogste instelling voor trapping. Aangepaste halftonen worden geactiveerd. • Bij Normaal wordt overlapping ingesteld op een gemiddeld niveau. Adaptieve halftonen is ingeschakeld. • Bij Licht wordt overlapping ingesteld op een laag niveau. Adaptieve halftonen is ingeschakeld. • Uit dient voor het uitschakelen van zowel trapping als aangepaste halftonen.

Kleurthema's

Met kleurthema's kunt u de opties voor **RGB-kleuren** voor de hele pagina aanpassen.

Beschrijving instelling	Opties instelling
<p>RGB-kleur</p>	<ul style="list-style-type: none"> • Bij Standaard (sRGB) krijgt het product opdracht RGB-kleuren te interpreteren als sRGB. De sRGB-standaard is de door Microsoft en het World Wide Web Consortium (http://www.w3.org) geaccepteerde standaard. • Levendig zorgt ervoor dat het product de kleurverzadiging in de middentonen verhoogt. Objecten met valse kleuren worden met vollere kleuren afgedrukt. Deze instelling wordt aanbevolen voor het afdrukken van zakelijke afbeeldingen. • Wanneer u Foto instelt, wordt RGB-kleur geïnterpreteerd alsof de afbeelding wordt afgedrukt door een digitaal minilab. Hierdoor worden diepe, volle kleuren anders weergegeven dan in de modus Standaard (sRGB). Gebruik deze instelling voor het afdrukken van foto's. • Foto (AdobeRGB 1998) is voor digitale foto's die de AdobeRGB-kleurruimte gebruiken in plaats van sRGB. Als u afdrukt vanuit een professioneel programma dat AdobeRGB gebruikt, is het van belang dat u kleurbeheer in het softwareprogramma uitschakelt en het product de kleurruimte laat beheren. • Wanneer u Geen instelt, drukt de printer RGB-gegevens af in de apparaatmodus voor onbewerkte gegevens. Om foto's correct weer te geven als deze optie is geselecteerd, dient u de kleuren te beheren in het programma waarin u werkt of in het besturingssysteem.

Kleuren overeen laten stemmen

De beste methode om de kleuren te laten overeenstemmen is uw documenten af te drukken in sRGB-kleuren.

Het laten overeenstemmen van de kleuren op de afdruk en de kleuren op het beeldscherm is ingewikkeld omdat printers en monitoren verschillende methoden gebruiken voor het produceren van kleuren. Monitoren *geven kleuren weer* door middel van lichtpixels via een RGB-kleurenproces (rood, groen, blauw); printers *drukken kleuren af* door middel van een CMYK-proces (cyaan, magenta, geel en zwart).

Diverse factoren kunnen het overeenstemmen van afgedrukte kleuren met de kleuren op de monitor beïnvloeden:

- Afdruk materiaal
- Printerkleurstoffen (bijvoorbeeld inkt en toners)
- Het afdrukproces (bijvoorbeeld inkjet-, drukpers- of lasertechnologie)
- De verlichting in de ruimte
- Persoonlijke verschillen in kleurwaarneming
- Softwareprogramma's
- Printerdrivers
- Computerbesturingssystemen
- Monitoren
- Videokaarten en -drivers
- Omgevingsfactoren (bijvoorbeeld vochtigheidsgraad)

Houd rekening met bovengenoemde factoren als de kleuren op uw scherm niet volmaakt overeenkomen met de afgedrukte kleuren.

Kleuren op elkaar afstemmen met het basiskleurenpalet van Microsoft Office

U kunt HP ToolboxFX gebruiken om een palet met de basiskleuren van Microsoft Office af te drukken. Gebruik dit palet om de kleuren te selecteren die u wilt gebruiken in afgedrukte documenten. Het geeft de werkelijke kleuren weer die worden afgedrukt als u deze basiskleuren in een Microsoft Office-programma selecteert.

1. Selecteer in HP ToolboxFX de map **Help**.
2. Selecteer **Basiskleuren afdrukken** in het gedeelte **Hulpmiddelen bij het afdrukken in kleur**.
3. Kleur in uw document aanpassen aan de kleurselectie in het kleurenpalet voor afgedrukte kleuren.

Kleuren aanpassen met het hulpprogramma HP Basic Color Match

Met het hulpprogramma HP Basic Color Match kunt u steunkleuren aanpassen in de afdruk. U kunt bijvoorbeeld de kleur van uw bedrijfslogo aanpassen voor afgedrukt materiaal. U kunt de nieuwe kleurenschema's opslaan en gebruiken voor bepaalde documenten of alle afgedrukte documenten, maar u kunt ook meerdere kleurenschema's maken waaruit u later kunt kiezen.

Dit hulpprogramma is beschikbaar voor alle gebruikers van dit product. Voor u dit hulpprogramma kunt gebruiken, moet u het downloaden van het internet via HP ToolboxFX of via de software cd-rom die bij het product werd geleverd.

Om het hulpprogramma HP Basic Color Match van de software cd-rom te downloaden, gaat u als volgt te werk.

1. Plaats de cd in het cd-rom-station. De cd wordt automatisch gestart.
2. Selecteer **Meer software installeren**.
3. Selecteer **HP Basic Color Match**. Het hulpprogramma wordt gedownload en wordt automatisch geïnstalleerd. Er wordt ook een pictogram op het bureaublad geplaatst.

Om het hulpprogramma HP Basic Color Match te downloaden van HP ToolboxFX, gaat u als volgt te werk.

1. Open HP ToolboxFX.
2. Selecteer de map **Help**.
3. Selecteer **Basic Color Match** in het gedeelte **Hulpmiddelen bij het afdrukken in kleur**. Het hulpprogramma wordt gedownload en wordt automatisch geïnstalleerd. Er wordt ook een pictogram op het bureaublad geplaatst.

Nadat het hulpprogramma HP Basic Color Match is gedownload en geïnstalleerd, kunt u het starten via het pictogram op het bureaublad of via HP ToolboxFX (klik op de map **Help**, vervolgens op **Hulpmiddelen bij het afdrukken in kleur**, en ten slotte op **Basic Color Match**). Het hulpprogramma helpt u bij het selecteren van kleuren. Alle geselecteerde overeenstemmende kleuren worden opgeslagen als een kleurthema voor later gebruik.

Kleuren laten overeenstemmen met behulp van Aangepaste kleuren weergeven

U kunt HP ToolboxFX gebruiken om een kleurenpalet met aangepaste kleuren af te drukken. Klik op **Aangepaste kleuren weergeven** in het gedeelte **Toolbox met hulpmiddelen bij het afdrukken in kleur**. Open het tabblad voor de kleurenpagina van uw keuze en druk de pagina af. Voer de waarden in voor rood, groen en blauw in het menu voor aangepaste kleuren in het programma waarin u uw document hebt geopend, en pas deze waarden aan zodat ze overeenstemmen met de kleur in het kleurenpalet.

Geavanceerd kleurgebruik

Het product beschikt over automatische kleurfuncties met uitstekende kleurresultaten. Er zijn zorgvuldig ontworpen en geteste kleurtabellen voor een natuurgetrouwe weergave van alle afdrubare kleuren.

Het product beschikt tevens over geavanceerde hulpmiddelen voor de ervaren professional.

HP ColorSphere-toner

HP ontwerpt het afdruksysteem (printer, printcartridges, toner en papier) zo, dat alle componenten samenwerken voor een optimale afdrukkwaliteit, betrouwbaarheid van het product en gebruikersproductiviteit. Originele HP-printcartridges bevatten HP ColorSphere-toner die specifiek is afgestemd op uw printer, zodat het product een breed gamma schitterende kleuren kan produceren. Dat helpt u bij het maken van professionele documenten met scherpe, heldere tekst en afbeeldingen en realistisch afgedrukte foto's.

U kunt erop vertrouwen dat HP ColorSphere-toner consistente afdrukkwaliteit en -intensiteit produceert voor een breed assortiment papier. Zo kunt u documenten afdrucken die de juiste uitstraling hebben. Bovendien is HP-papier van professionele kwaliteit voor dagelijks en speciaal gebruik ontwikkeld (ook een uitgebreid aanbod van afdrukmaterialen en gewichten), voor uw manier van werken.

HP ImageREt 3600

ImageREt 3600 biedt een laserkwaliteit van 3600 dpi in kleur door middel van een multilevel-afdrukproces. Dit proces regelt de kleuren nauwkeurig door maximaal vier kleuren binnen één pixel te combineren en de hoeveelheid toner in een bepaald gebied te variëren. ImageREt 3600 is voor dit product verbeterd. Enkele voorbeelden van verbeteringen zijn technologieën voor overlapping, een verbeterde controle over het plaatsen van stippen en een nauwkeurigere controle over de tonerkwaliteit van een stip. Deze nieuwe technologieën samen met het afdrukproces van HP dat verscheidene niveaus omvat, resulteren in een printer met een resolutie van 600 x 600 dpi die laserkwaliteit van 3600 dpi met miljoenen gelijkmatige kleuren levert.

Afdruk materiaal selecteren

De beste kleur- en beeldkwaliteit krijgt u als u via het printermenu in de software of via de printerdriver het juiste afdruk materiaal selecteert.

Kleuropties

Kleuropties zorgen automatisch voor een optimale kleurexitvoer. Voor deze opties wordt gebruikgemaakt van het zogenaamde 'object tagging'. Dit is een methode om voor de verschillende objecten op een pagina (tekst, afbeeldingen en foto's) de best mogelijke kleur- en halftooninstellingen te gebruiken. De printerdriver controleert welke objecten de pagina bevat en bepaalt vervolgens de kleur- en halftooninstellingen die voor elk object de beste afdrukkwaliteit geven.

Onder Windows vindt u de kleuropties bij **Automatisch** en **Handmatig** op het tabblad **Kleur** van de printerdriver.

sRGB (standard Red-Green-Blue)

sRGB (standard Red-Green-Blue) is een wereldwijde kleurstandaard die oorspronkelijk is ontwikkeld door HP en Microsoft als gemeenschappelijk kleursysteem voor beeldschermen, invoerapparaten (scanners, digitale camera's) en uitvoerapparaten (printers, plotters). sRGB is de standaardkleurruimte die wordt gebruikt voor HP-producten, besturingssystemen van Microsoft, het web en de meeste

kantoorsoftware die tegenwoordig wordt verkocht. sRGB is het meestgebruikte kleursysteem voor beeldschermen van Windows-computers en voor hoge definitie televisie.

 **OPMERKING:** Factoren, zoals het type beeldscherm dat u gebruikt of de lichtval in de kamer, kunnen van invloed zijn op de weergave van de kleuren op het scherm. Zie [Kleuren overeen laten stemmen op pagina 104](#) voor meer informatie.

In de laatste versies van Adobe PhotoShop®, CorelDRAW®, Microsoft Office en veel andere toepassingen wordt sRGB gebruikt voor het weergeven van kleuren. Omdat het de standaard kleuruimte is in de besturingssystemen van Microsoft, wordt sRGB in veel toepassingen gebruikt. Wanneer programma's en apparaten sRGB gebruiken om kleurinformatie uit te wisselen, merken de meeste gebruikers een grote verbetering bij de kleurafstemming.



sRGB verruimt de mogelijkheden van gebruikers om de kleuren van het product, de monitor en andere invoerapparaten beter op elkaar af te stemmen, ook als zij geen expert zijn op het gebied van kleur.

11 Scannen

- [Originelen plaatsen voor scannen](#)
- [Scan gebruiken](#)
- [Scaninstellingen](#)
- [Een boek scannen](#)
- [Een foto scannen](#)

Originelen plaatsen voor scannen

Automatische documentinvoer (ADF)

-  **OPMERKING:** De capaciteit van de ADF is maximaal 50 vellen afdrukmetaal van 80 g/m².
-  **VOORZICHTIG:** Gebruik geen originelen met correctietape, correctievloeistof, paperclips of nietjes om schade aan het product te voorkomen. Plaats ook geen foto's, kleine of tamelijk dunne originelen in de ADF. Scan dit soort originelen met de glasplaat.

1. Plaats de papierstapel met de bovenste rand naar voren, de afdrukzijde omhoog en de eerste pagina bovenaan in de invoerlade van de automatische documentinvoer.

Wanneer het papier langer is dan Letter- of A4-formaat, trekt u de verlenging van de automatische documentinvoer naar buiten om het afdrukmetaal te ondersteunen.

2. Schuif de stapel in de automatische documentinvoer totdat het papier niet verder doorgeschoven kan worden.



Document geladen wordt weergegeven op het bedieningspaneel.

3. Schuif de papiergeleiders tegen de stapel afdruk materiaal aan.



Flatbedscanner

 **OPMERKING:** Het maximumformaat afdruk materiaal voor flatbedscanners is A4. Gebruik de ADF voor afdruk materiaal groter dan A4-formaat.

1. Controleer of de automatische documentinvoer leeg is.
2. Open de klep van de flatbedscanner.
3. Plaats het originele document op de flatbedscanner met de afdrukszijde omlaag en met de linkerbovenhoek van het document in de hoek, zoals aangegeven door het pictogram op de scanner.

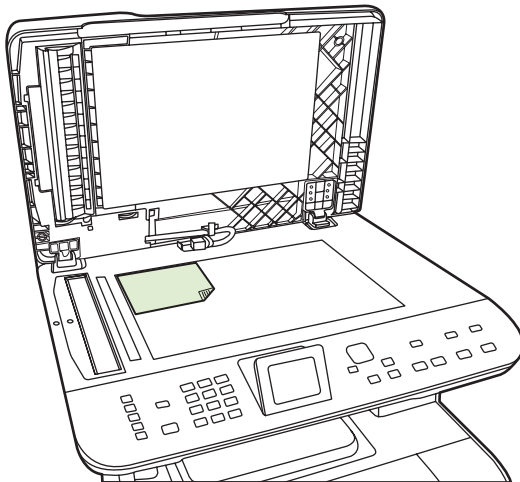

4. Sluit de klep voorzichtig.

Scan gebruiken

Scanmethoden

Scantaken kunnen op de volgende manieren worden uitgevoerd.

- Scannen vanaf de computer met HP LaserJet Scannen (Windows)
- Scannen met HP Director (Macintosh). Zie [Scannen op pagina 46](#).
- Scannen vanaf het product
- Scannen vanuit software die compatibel is met TWAIN of WIA (Windows Imaging Application)

 **OPMERKING:** Installeer het programma Readiris vanaf de software-cd-rom als u meer wilt weten over tekstherkenningssoftware en u deze software wilt gebruiken. Tekstherkenningssoftware wordt ook OCR-software (Optical Character Recognition) genoemd.

Scannen vanaf de pc

1. Open de programmagroep HP en selecteer **Scannen** om HP LaserJet Scannen te starten.

 **OPMERKING:** Als u op het bedieningspaneel van het product op [Scan starten](#) drukt, wordt HP LaserJet Scannen ook gestart.

2. Kies de actie die u wilt voltooien.

- Selecteer een bestemming om direct te beginnen met scannen.
- Selecteer **Scan after prompting me for settings (Instellingen opvragen en scannen)** om aanvullende instellingen op te geven voordat u begint met scannen.
- Selecteer **Het apparaat configureren** om scanbestemmingen te programmeren om direct vanaf het apparaat te scannen. Deze functionaliteit is beschikbaar in het menu [Scannen](#) op het apparaat.

3. Klik op **OK**.

 **OPMERKING:** **OK** moet de actie aangeven die u wilt voltooien.

Scannen vanaf het product

U kunt rechtstreeks vanaf het product scannen via de scanknoppen op het bedieningspaneel. Druk op [Scan starten](#) of [Menu Scannen](#) om naar een map (alleen Windows) of naar e-mail te scannen.

De functie Scannen gebruiken

- Scannen vanaf het bedieningspaneel van het product wordt alleen ondersteund met een volledige software-installatie. HP ToolboxFX moet actief zijn om te scannen met de knop [Menu Scannen](#) of met de knop [Scan starten](#).
- Voor de beste scanresultaten plaatst u de originelen op de flatbedscanner in plaats van in de automatische documentinvoer (ADF).
- De computer die op het product is aangesloten, moet zijn ingeschakeld.

Scannen naar-bestemmingen op het product instellen

U moet bestemmingen instellen voordat u een bestemming kunt kiezen in het menu Computer selecteren in het menu Scannen op het bedieningspaneel. Gebruik HP LaserJet Scannen om de scanbestemmingen voor mappen, e-mail en programma's te programmeren.

Bestemmingen op het product instellen

1. Klik op **Start**, klik op **Programma's** (of **Alle programma's** in Windows XP), klik op **HP**, klik op het product, klik op **Scannen** en klik vervolgens op **Instellingen**.
2. Selecteer **De bestemmingen wijzigen die op het bedieningspaneel van het apparaat worden getoond**.
3. Het product is vooraf geconfigureerd met de volgende drie bestemmingen in het dialoogvenster.
 - Een document scannen en dit als bijlage toevoegen aan een e-mail
 - Een foto scannen en deze als bijlage toevoegen aan een e-mail
 - Een foto scannen en deze opslaan als een bestand
4. Markeer een bestemming en klik op de pijl om naar de huidige bestemmingen in het dialoogvenster te gaan. Herhaal dit voor alle drie bestemmingen.
5. Klik op **Update** (Bijwerken).

Bestemmingen toevoegen

1. Klik op **Start**, klik op **Programma's** (of **Alle programma's** in Windows XP), klik op **HP**, klik op het product, klik op **Scannen** en klik vervolgens op **Instellingen**.
2. Selecteer **Een nieuwe bestemming maken met instellingen die ik opgeef**.
3. Voer een van de volgende handelingen uit:
 - Voor mappen selecteert u **Opslaan op de computer** en klikt u op **Volgende**.
 - Voor e-mail selecteert u **Als bijlage toevoegen aan nieuwe e-mail** en klikt u op **Volgende**.
 - Voor programma's selecteert u **Open deze in een andere softwaretoepassing** en klikt u op **Volgende**.
4. Geef de bestemmingsnaam voor het bestand op of schakel de optie in om de bestemming op het product in te stellen. Geef de standaardbestemming een naam en klik op **Volgende**.
5. Selecteer de kwaliteit en klik op **Volgende**.
6. Controleer de selecties en klik vervolgens op **Opslaan**.

Bestemmingen verwijderen

1. Selecteer bij **De lijst <Scannen naar> instellen voor de All-in-One** een van de **Beschikbare bestemmingen op deze computer** en klik op **Verwijderen**. Het dialoogvenster **Bestemming verwijderen** wordt weergegeven.
2. Markeer in het dialoogvenster **Bestemming verwijderen** de bestemming die u wilt verwijderen en klik op **Volgende**. Het dialoogvenster **Bevestigen** wordt weergegeven.
3. Klik op **Verwijderen** om de bestemming te verwijderen of klik op **Annuleren** om een andere bestemming te selecteren.

Scannen naar een bestand of softwareprogramma

 **OPMERKING:** Als u deze functie wilt gebruiken onder Windows, moet een bestemming zijn geprogrammeerd in de scaninstellingen voordat u naar een bestemming scant. Zie [Scannen naar bestemmingen op het product instellen op pagina 113](#).

1. Plaats de originelen die u wilt scannen met de bedrukte zijde naar boven en met de bovenrand van het document naar voren in de automatische documentinvoer en schuif de papiergeleiders tegen de originelen.

-of-
Til de klep van de flatbedscanner omhoog en plaats het origineel dat u wilt scannen met de bedrukte zijde naar beneden en met de linkerbovenhoek van het document in de rechterbenedenhoek van de glasplaat. Sluit de klep voorzichtig.
2. Druk op het bedieningspaneel van het product op **Menu Scannen**.
3. Selecteer met de pijlknoppen **Computer selecteren** en druk op **OK**.
4. Selecteer een bestemming voor het bestand met de pijlknoppen.
5. Druk op **Scan starten** of **OK** om het document naar een bestand te scannen.

Scannen naar e-mail

Scannen naar e-mail configureren.

Voordat u de functies van scannen naar e-mail kunt gebruiken, moet u de SMTP-gateway, SMTP-poort en andere standaardinformatie opgeven.

1. Als op het bedieningspaneel van het product een knop **Menu E-mail** aanwezig is, drukt u op de knop **Menu E-mail**.

-of-

Als op het bedieningspaneel van het product geen knop **Menu E-mail** aanwezig is, drukt u op de knop **Menu Scannen**.

2. Selecteer met de pijlknoppen **E-mail instellen** en druk op **OK**.
3. Lees het informatiescherm en druk op **OK**.
4. Voer met de alfanumerieke knoppen de SMTP-gateway in en druk op **OK**.

 **OPMERKING:** De SMTP-gateway is een server die wordt gebruikt om e-mail te verzenden, bijvoorbeeld "mail.uwISP.com". Neem contact op met de netwerkbeheerder voor meer informatie hierover.

5. Voer met de alfanumerieke knoppen de SMTP-poort in (een getal tussen 0 en 65535) en druk op **OK**. Het product test de SMTP-instellingen op geldigheid.

 **OPMERKING:** Als de test mislukt, kan dat komen doordat de SMTP-gateway of -poort onjuist is of dat er problemen zijn met het netwerk. Het kan ook zijn dat het apparaat geen oplossing vindt voor een hostnaam van de gateway omdat er geen DNS-entry is ingesteld voor DHCP. In dat geval moet u het IP-adres gebruiken als SMTP-gateway of het IP-adres van de DNS-server handmatig programmeren in de setup of op de IPv4-netwerkconfiguratiepagina van de ingebouwde Webserver. Als de DNS-server tijdens de configuratie niet aanwezig is, wordt u gevraagd deze in te vullen. U kunt de DNS-serverinformatie opvragen bij uw ISP of bij de systeembeheerder.

6. Typ een standaardonderwerp voor e-mail en druk op **OK**. Het onderwerp mag maximaal 40 tekens lang zijn.
7. Selecteer **Ja** of **Nee** om aan te geven of u de opdrachtregel voor elke e-mail wilt wijzigen.
8. Selecteer **Ja** of **Nee** om aan te geven of u een antwoordadres voor elke verzonden e-mail wilt toevoegen.
9. Druk op **OK** om het e-mailconfiguratieproces af te ronden.

Een gescand document naar een e-mailontvanger verzenden

1. Plaats het te scannen document op de flatbedscanner of in de documentinvoer.

 **OPMERKING:** Papier van Legal-formaat moet in de documentinvoer worden geplaatst.

2. Als op het bedieningspaneel van het product een knop **E-mail starten** aanwezig is, drukt u op de knop **E-mail starten**.

-of-

Als op het bedieningspaneel van het product geen knop **Menu E-mail** aanwezig is, drukt u op de knop **Menu Scannen** en selecteert u met de pijlknoppen **Een e-mail verzenden**. Druk vervolgens op **OK**.

3. Geef de e-mailontvanger en andere informatie op:

Naar een nieuwe e-mailontvanger verzenden:

- a. Selecteer met de pijlknoppen **Een nieuw e-mailadres invoeren** en druk op **OK**.
- b. Voer met de alfanumerieke knoppen het e-mailadres van de ontvanger in en druk op **OK**.

 **OPMERKING:** Wanneer u een ontvanger of andere informatie opgeeft, kunt u typefouten corrigeren met de linkerpijlknop en een spatie toevoegen met de rechter.

- c. Selecteer **Ja** of **Nee** om aan te geven of u dit e-mailadres in de lijst met contactpersonen wilt opslaan en druk op **OK**.
- d. Als u volgens de instellingen het onderwerp van de e-mail en/of een antwoordadres moet opgeven, typt u die informatie en drukt u op **OK**.

Naar een bestaande e-mailcontactpersoon verzenden:

- a. Selecteer met de pijlknoppen **E-mailcontactpersonen gebruiken** en druk op **OK**.
- b. Selecteer met de pijlknoppen een ontvanger en druk op **OK**.
- c. Als u volgens de instellingen het onderwerp van de e-mail en/of een antwoordadres moet opgeven, typt u die informatie en drukt u op **OK**.

Naar een ontvanger in uw e-mailgeschiedenis verzenden:

- a. Selecteer met de pijlknoppen **E-mailgeschiedenis gebruiken** en druk op **OK**.
- b. Selecteer met de pijlknoppen een ontvanger en druk op **OK**.
- c. Als u volgens de instellingen het onderwerp van de e-mail en/of een antwoordadres moet opgeven, typt u die informatie en drukt u op **OK**.

Nadat u de ontvanger en andere informatie voor de koptekst van de e-mail hebt opgegeven, wordt het document gescand en verzonden.

Scankwaliteit en formaatinstellingen bewerken

De standaardscanresolutie bewerken:

1. Als op het bedieningspaneel van het product een knop **Menu E-mail** aanwezig is, drukt u op de knop **Menu E-mail**.

-of-

Als op het bedieningspaneel van het product geen knop **Menu E-mail** aanwezig is, drukt u op de knop **Menu Scannen**.

2. Selecteer met de pijlknoppen **Huidige instellingen** en druk op **OK**.
3. Selecteer met de pijlknoppen **Scanresolutie** en druk op **OK**.
4. Selecteer een optie: **75**, **150** of **300** en druk op **OK**.

Het standaardpapierformaat voor de scan bewerken:

1. Als op het bedieningspaneel van het product een knop **Menu E-mail** aanwezig is, drukt u op de knop **Menu E-mail**.

-of-

Als op het bedieningspaneel van het product geen knop **Menu E-mail** aanwezig is, drukt u op de knop **Menu Scannen**.

2. Selecteer met de pijlknoppen **Huidige instellingen** en druk op **OK**.
3. Selecteer met de pijlknoppen **Papierformaat van scan** en druk op **OK**.
4. Selecteer een optie: **Letter**, **Legal** of **A4** en druk op **OK**.

Scannen naar een geheugenkaart

Met deze functie kunt u een document scannen en de scan opslaan op een geplaatste geheugenkaart.

Scandetails

U kunt zowel vanuit de ADF als de flatbedscanner scannen. Het apparaat kijkt of er papier aanwezig is in de ADF. Als er papier aanwezig is, wordt de ADF gebruikt. Anders wordt de flatbed gescand. Op de flatbedscanner wordt uitsluitend het scannen van één pagina ondersteund.

De volgende scaninstellingen worden gebruikt voor een standaard 300 dpi-scan:

- Resolutie: 300 dpi
- Breedte: 2550
- Hoogte: 3500
- Kwaliteit: ImagePipeNormalQuality
- Compressie: JPEG-compressie

Details afbeeldingsbestand

Het gescande bestand wordt opgeslagen als .jpg-afbeelding. Voor elke gescande pagina wordt een apart bestand gemaakt.

Gescande afbeeldingen worden opgeslagen in een map met de naam "HP<modelnummer>" op het hoofdniveau van de geheugenkaart.

Het eerste gescande bestand wordt HP0001.jpg genoemd. Bij elk volgende bestand wordt het getal in de naam met één verhoogd.

De datum en tijd die horen bij het gemaakte bestand, komen overeen met de datum en tijd op het apparaat waarop de scan is gemaakt. De datum en tijd moeten daarom correct worden ingesteld om de datum en tijd van het bestand correct te laten zijn.

Als de scan mislukt (ADF-storing, annuleren, enz.), wordt het gedeeltelijke bestand van de geheugenkaart verwijderd. Als echter de geheugenkaart tijdens het schrijven wordt verwijderd, kan er nog een gedeeltelijk bestand op de kaart aanwezig zijn.

Fouten

Scannerfouten

Als het papier vastloopt of verkeerd wordt ingevoerd in de ADF, of als de klep van de ADF tijdens het scannen wordt geopend, wordt het scannen naar kaart gestopt. Het gedeeltelijke bestand wordt van de geheugenkaart verwijderd. Alle gescande pagina's die eerder waren gescand, blijven op de geheugenkaart staan.

Scan annuleren

Als de gebruiker tijdens het scannen naar de kaart op Annuleren drukt, wordt het scannen gestopt en wordt het gedeeltelijke bestand verwijderd. Alle gescande pagina's die eerder waren gescand, blijven op de geheugenkaart staan.

Geheugenkaartfouten

Als de geheugenkaart alleen-lezen is, kan het apparaat er niet naar scannen. Er wordt een foutbericht weergegeven wanneer geprobeerd wordt naar de kaart te scannen. Ontgrendel de kaart om ernaar te kunnen scannen.

Als de geheugenkaart tijdens het scannen eraan wordt verwijderd, wordt het scannen gestopt. Er kan nog een gedeeltelijk bestand op de geheugenkaart staan.

Als de geheugenkaart beschadigd is, wordt het scannen gestopt en wordt een passend foutbericht weergegeven. Plaats een bruikbare geheugenkaart om door te gaan met scannen.

Als de geheugenkaart vol is, wordt het scannen gestopt en wordt een passend foutbericht weergegeven. Verwijder bestanden van de geheugenkaart of gebruik een andere kaart met voldoende vrije ruimte om door te gaan met scannen.

Als de fotosleuven zijn uitgeschakeld, wordt een passend foutbericht weergegeven. Schakel de fotosleuven in om door te gaan met scannen.

Als er geen kaart is geplaatst wanneer er wordt geprobeerd om te scannen, wordt een passend foutbericht weergegeven. Plaats een geheugenkaart om door te gaan met scannen.

Scannen vanuit de HP-scansoftware

Gebruik de HP-scansoftware om het scannen van afbeeldingen, documenten en films te starten. Als u een voorbeeld van de gescande afbeeldingen of documentpagina's wilt bekijken in het venster van de HP-scansoftware, kunt u de afbeelding aanpassen om de gewenste afmetingen en effecten te verkrijgen.

De basisstappen voor scannen zijn:

1. Plaats het origineel in het apparaat. Kijk naar de pictogrammen op het apparaat voor een juiste plaatsing van het origineel.



OPMERKING: Als het origineel in de automatische documentinvoer (ADF) plaatst, moet het materiaal in de invoer plaatsen voordat u begint met scannen. Anders vindt het scannen plaats via de glasplaat.

2. Selecteer **HP Color LaserJet CM2320 MFP-serie** in het HP Solution Center.
3. Klik op de knop **Scannen** voor het soort origineel dat u wilt scannen. Het dialoogvenster **Scannen vanuit...** wordt weergegeven.
4. Selecteer een scansnelkoppeling waarin de instellingen voor het soort origineel dat u wilt scannen en de gewenste scanbestemming zijn gedefinieerd.
5. Klik op **Scannen**. Als het venster van de HP-scansoftware wordt weergegeven, past u de afbeeldingen naar wens aan en klikt u op **Voltooien**.

Scan annuleren

Ga als volgt te werk om een scantaak te annuleren.

- Druk op het bedieningspaneel van het product op **Annuleren**.
- Klik op de knop **Annuleren** in het dialoogvenster op het scherm.

Als u een scantaak annuleert, moet u het origineel van de flatbedscanner of uit de automatische documentinvoer verwijderen.

Scaninstellingen

Bestandsindeling voor scannen

De bestandsindeling van een gescand document of een gescande foto is afhankelijk van het soort scan en het object dat wordt gescand.

- Als u een document of foto naar een computer scant, wordt het bestand opgeslagen als een .TIF-bestand.
- Als u een document naar e-mail scant, wordt het bestand opgeslagen als een .PDF-bestand.
- Als u een foto naar e-mail scant, wordt het bestand opgeslagen als een .JPEG-bestand.

 **OPMERKING:** Bij gebruik van het scansoftwareprogramma kunnen verschillende bestandstypen worden geselecteerd.

Resolutie en kleur van de scanner

Als de kwaliteit niet aan uw verwachtingen voldoet wanneer u een gescande afbeelding afdrukt, hebt u in de software voor de scanner mogelijk een verkeerde instelling voor de resolutie of de kleuren geselecteerd. De resolutie en de kleur hebben gevolgen voor de volgende kenmerken van gescande afbeeldingen:

- Helderheid van de afbeelding
- Structuur van kleurgradaties (vloeiend of ruw)
- Scantijd
- Bestandsgrootte

De Scanresolutie wordt gemeten in pixels per inch (ppi).

 **OPMERKING:** De scanresolutie in ppi is een waarde die niet uitwisselbaar is met de afdrukresolutie in dpi (dots per inch).

De instellingen voor kleur, grijswaarden en zwart-wit bepalen hoeveel kleuren beschikbaar zijn. U kunt de hardwareresolutie van de scanner instellen op maximaal 1200 ppi. Met de software kunt u een geïnterpoleerde resolutie van maximaal 19.200 ppi verkrijgen. U kunt de kleuren en grijswaarden instellen op 1 bit (zwart-wit) of 8 bits (256 grijstinten of kleuren) tot 24 bits (ware kleuren).

De tabel met richtlijnen voor de resolutie en de kleuren bevat eenvoudige tips voor het uitvoeren van scantaken.

 **OPMERKING:** Wanneer u de resolutie en de kleuren instelt op een hoge waarde, kunt u grote bestanden verkrijgen die veel schijfruimte in beslag nemen en het scanproces vertragen. Voordat u de resolutie en de kleuren instelt, moet u bepalen hoe u de gescande afbeelding gaat gebruiken.

OPMERKING: U verkrijgt de beste resolutie voor afbeeldingen in kleur en grijschalen wanneer u scant vanaf de flatbedscanner in plaats van de automatische documentinvoer.

Richtlijnen voor de resolutie en de kleuren

De volgende tabel geeft een overzicht van de aanbevolen resolutie- en kleurinstellingen voor verschillende scantaken.

Gebruik	Aanbevolen resolutie	Aanbevolen kleurinstellingen
Faxen	150 ppi	<ul style="list-style-type: none">• Zwart-wit
E-mail	150 ppi	<ul style="list-style-type: none">• Zwart-wit, als geen vloeiende gradaties vereist zijn• Grijschaal, als vloeiende gradaties vereist zijn• Kleur, als de afbeelding in kleur is
Tekst bewerken	300 ppi	<ul style="list-style-type: none">• Zwart-wit
Drukwerk (afbeeldingen of tekst)	600 ppi voor complexe afbeeldingen of als u het document aanzienlijk wilt vergroten 300 ppi voor normale afbeeldingen en tekst 150 ppi voor foto's	<ul style="list-style-type: none">• Zwart-wit voor tekst en lijntekeningen• Grijschaal voor gearceerde of gekleurde afbeeldingen en foto's• Kleur, als de afbeelding in kleur is
Weergave op scherm	75 ppi	<ul style="list-style-type: none">• Zwart-wit voor tekst• Grijschaal voor afbeeldingen en foto's• Kleur, als de afbeelding in kleur is

Kleur

U kunt de volgende instellingen voor de kleurwaarden gebruiken bij het scannen.

Instelling	Aanbevolen gebruik
Kleur	Gebruik deze instelling voor kleurenfoto's met een hoge kwaliteit of documenten waarin de kleur belangrijk is.
Zwart-wit	Gebruik deze instelling voor tekstdocumenten.
Grijschaal	Gebruik deze instelling als het bestand niet te groot mag worden of als u een document of foto snel wilt scannen.

Scankwaliteit

Als er zich vuil, vingerafdrukken, vlekken, haar of andere zaken op de glasplaat bevinden, kan dit de snelheid van de scanner negatief beïnvloeden en de nauwkeurigheid van speciale functies zoals aanpassen aan pagina en kopiëren aantasten. Reinig de glasplaat voor een optimale kwaliteit van kopieën en scans. Zie [De glasplaat reinigen op pagina 223](#).

Een boek scannen

1. Til het deksel op en plaats het boek op de flatbed scanner met de pagina die u wilt kopiëren in de linkerbovenhoek van de glasplaat.

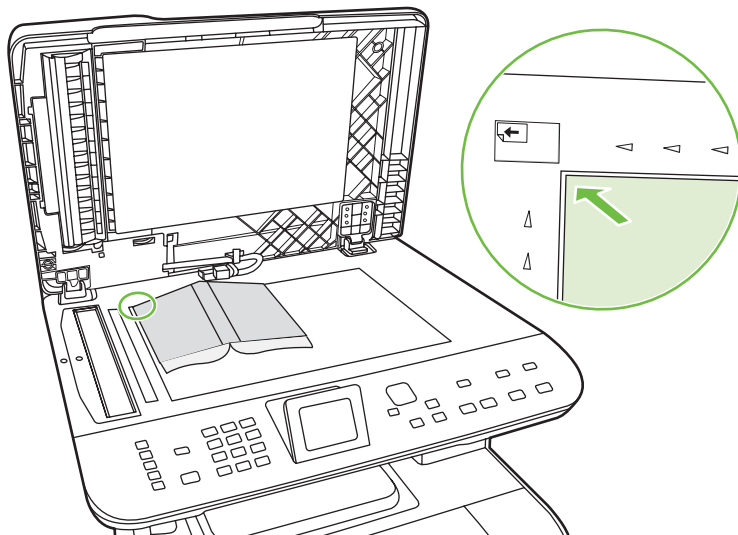

2. Sluit de klep voorzichtig.

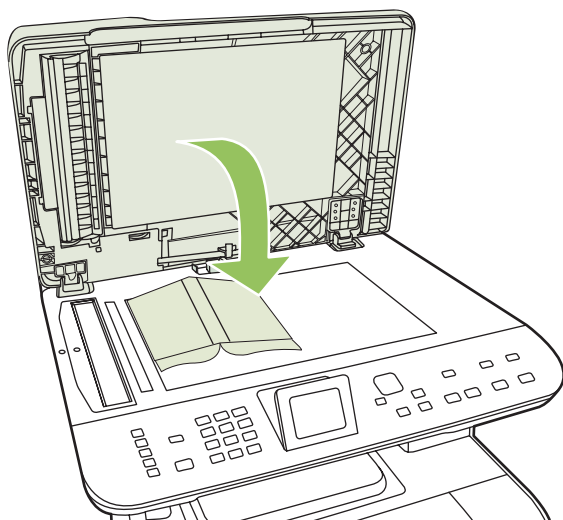

3. Druk de klep voorzichtig op het boek, zodat dit tegen de glasplaat wordt gedrukt.

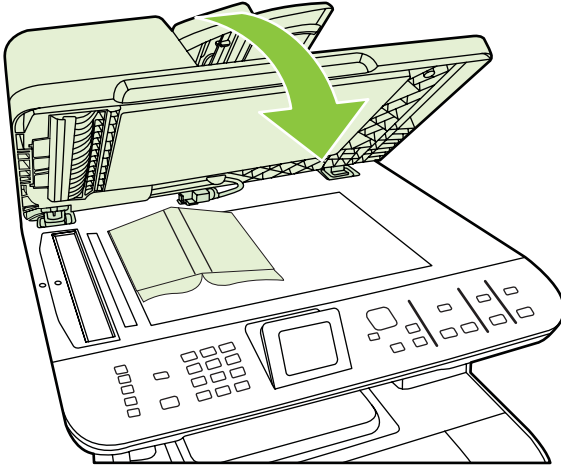

△ **VOORZICHTIG:** Als u te hard op de klep van de flatbedscanner drukt, kunnen de scharnieren van de klep afbreken.

4. Scan het boek met een van de scanmethoden.

Een foto scannen

1. Plaats de foto met de afbeelding omlaag op de flatbed scanner met de linkerbovenhoek van de foto in de linkbovenhoek van de glasplaat.

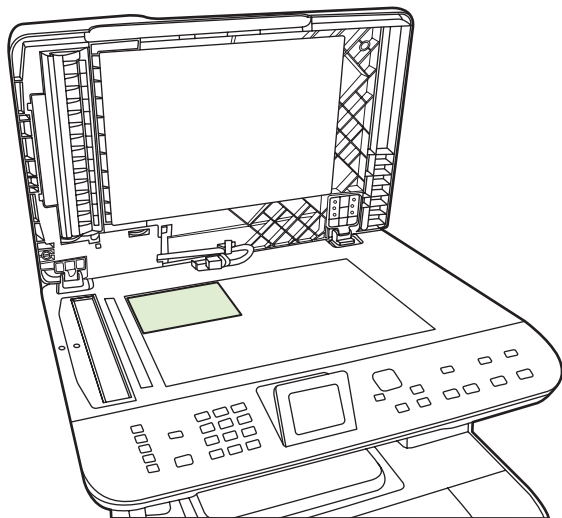

2. Sluit de klep voorzichtig.
3. Scan de foto met een van de scanmethoden.

12 Faxen (alleen faxmodellen)

- [Faxfuncties](#)
- [Setup](#)
- [Faxinstellingen wijzigen](#)
- [Fax gebruiken](#)
- [Faxproblemen oplossen](#)

 **OPMERKING:** een groot aantal functies die in dit hoofdstuk worden beschreven, kunnen ook met HP ToolboxFX of met de geïntegreerde webserver worden uitgevoerd. Zie de online-Help van HP ToolboxFX of [Geïntegreerde webserver op pagina 206](#) voor meer informatie.

Zie [Bedieningspaneel op pagina 7](#) voor meer informatie over de faxknoppen op het bedieningspaneel.

Faxfuncties

Het product heeft de volgende faxfuncties, die beschikbaar zijn via het bedieningspaneel of de productsoftware.

- Wizard Faxinstellingen voor eenvoudige configuratie van de fax
- Analoge fax voor standaardpapier met een automatische documentinvoer (ADF) voor 50 pagina's en een uitvoerbak met een capaciteit van maximaal 125 pagina's
- Telefoonboek met 120 vermeldingen en 8 snelkiescodes vanaf het bedieningspaneel
- Automatische nummerherhaling
- Digitale opslag van maximaal 400 faxpagina's
- Faxen doorsturen
- Vertraagde versturing van faxberichten
- Belsignaalfuncties: aantal besignalen en compatibiliteit met specifieke besignalen configureren (service via het plaatselijke telecombedrijf)
- Bevestigingsrapport fax
- Ongewenste faxberichten blokkeren
- Faxbeveiliging
- Acht voorbladsjablonen beschikbaar

 **OPMERKING:** niet alle functies staan in deze lijst. Sommige functies zijn mogelijk pas beschikbaar als de productsoftware is geïnstalleerd.

Setup



De hardware installeren en aansluiten

Aansluiten op een telefoonlijn

Het product is een analogoog apparaat. U wordt aanbevolen het product op een vaste analoge telefoonlijn aan te sluiten. Zie [Fax gebruiken op een DSL-, PBX-, ISDN- of VoIP-systeem op pagina 147](#) voor informatie over het gebruik van het product in andere telefoonomgevingen.

Extra apparatuur aansluiten

Het product heeft twee faxpoorten:

- De aansluiting "line out" (), waarmee het product op de telefoonaansluiting wordt aangesloten.
- De telefoonaansluiting (), waarmee extra apparaten op het product kunnen worden aangesloten.

U kunt toestellen op twee manieren in combinatie met het product gebruiken:

- Als extra toestel, door het op dezelfde telefoonlijn aan te sluiten, maar op een andere locatie.
- Als downstream-toestel dat rechtstreeks op het product of via een ander apparaat op het product is aangesloten.

Sluit de extra apparaten aan in de volgorde zoals hierna wordt beschreven. De uitvoerpoort voor elk apparaat is aangesloten op de invoerpoort van de volgende. Zo wordt een "ketting" gevormd. Wanneer u een bepaald apparaat niet wilt aansluiten, kunt u de stap die dit apparaat beschrijft, overslaan en verdergaan met het volgende apparaat.

 **OPMERKING:** Sluit niet meer dan drie apparaten aan op de telefoonlijn.

OPMERKING: voicemail wordt op dit product niet ondersteund.

1. Maak de netsnoeren los van de apparaten die u wilt aansluiten.
2. Wanneer het product nog niet op een telefoonlijn is aangesloten, raadpleegt u eerst de starhandleiding voor instructies. Het product moet al op een telefoonaansluiting zijn aangesloten.
3. Verwijder het plastic gedeelte uit de poort "telefoon" (de poort is gemarkeerd met een pictogram van een telefoon).
4. Als u een interne of externe modem op een computer wilt aansluiten, sluit u het ene uiteinde van het telefoonsnoer aan op de telefoonaansluiting () van het product. Sluit het andere uiteinde van het telefoonsnoer aan op de lijnaansluiting van de modem.

 **OPMERKING:** Enkele computers hebben een tweede "lijn" poort om op een bepaalde lijn aan te sluiten. Als u twee "line"-poorten hebt, moet u de documentatie bij uw modem raadplegen om te controleren of u de juiste "line"-poort gebruikt.

5. Als u een nummermelder of een creditcardscanner wilt aansluiten, sluit u een telefoonsnoer aan op de telefoonpoort van het vorige apparaat. Sluit het andere uiteinde van het telefoonsnoer aan op de lijnaansluiting van de nummermelder.

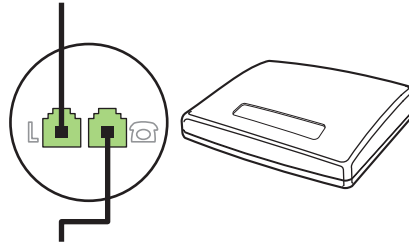

6. Als u een antwoordapparaat wilt aansluiten, sluit u een telefoonsnoer aan op de telefoonpoort van het vorige apparaat. Sluit het andere uiteinde van het telefoonsnoer aan op de lijnaansluiting van het antwoordapparaat (ook wel TAM genoemd).

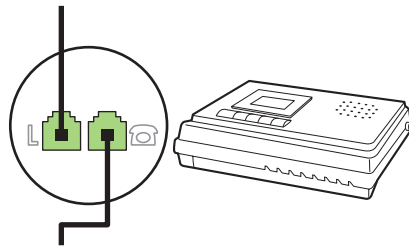

7. Als u een telefoon wilt aansluiten, sluit u een telefoonsnoer aan op de telefoonpoort van het vorige apparaat. Sluit het andere uiteinde van het telefoonsnoer aan op de lijnaansluiting van de telefoon (ook wel Faxtel genoemd).

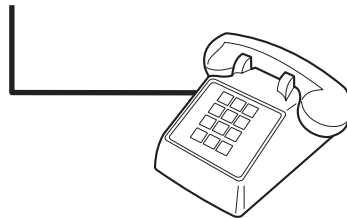

8. Nadat u de extra apparaten hebt aangesloten, sluit u ze weer aan op het stopcontact.

Een fax met een antwoordapparaat instellen

- Stel de instelling voor het aantal belsignalen op het product in op minstens één belsignaal meer dan het aantal belsignalen dat op het antwoordapparaat is ingesteld.
- Wanneer een antwoordapparaat op dezelfde telefoonlijn is aangesloten, maar op een andere aansluiting (bijvoorbeeld in een andere kamer), is het mogelijk dat het product hierdoor geen faxberichten meer kan ontvangen.

De stand-alone-fax instellen

1. Haal het product uit de doos en sluit het aan.
2. Stel de tijd, de datum en de faxkopregel in. Zie [Faxinstellingen configureren op pagina 129](#).
3. Stel eventuele andere instellingen in die u voor de productomgeving moet configureren.

De wizard Faxinstellingen gebruiken op de computer

Als u de software-installatie hebt voltooid, kunt u faxen verzenden vanaf de computer. Als u de fax nog niet volledig hebt ingesteld wanneer u de software installeert, kunt u dit proces altijd met de wizard Faxinstellingen voltooien.

1. Klik op **Start** en vervolgens op **Programma's**.
2. Klik op **HP**, klik op de naam van het product en vervolgens op **Wizard Faxinstellingen**.
3. Volg de instructies op het scherm in de wizard Faxinstellingen om de datum, de tijd, de faxkoptekst en diverse andere instellingen te maken.

Het programma Faxinstellingen gebruiken

1. Druk op het bedieningspaneel op **Setup**.
2. Selecteer met de pijlknoppen **Faxinstellingen** en druk vervolgens op **OK**.
3. Selecteer met de pijlknoppen **Hulpprog. Faxinstellingen** en druk vervolgens op **OK**.
4. Volg de aanwijzingen op het scherm en selecteer met de pijlen het juiste antwoord op elke vraag.

Faxinstellingen configureren

U kunt de faxinstellingen voor het product instellen op het bedieningspaneel, via HP ToolboxFX of via de geïntegreerde webserver. Wanneer u het product voor het eerst instelt, kunt u de instellingen configureren met de wizard Faxinstellingen.

In de Verenigde Staten en in veel andere landen/regio's is het wettelijk verplicht de tijd, de datum en andere faxkopregelgegevens in te stellen.

De tijd, de datum en de faxkopregel instellen via het bedieningspaneel

Voer de volgende stappen uit om de datum, de tijd en de faxkopregel in te stellen via het bedieningspaneel:

1. Druk op het bedieningspaneel op **Setup**.
2. Selecteer **Systeeminstellingen** met de pijlknoppen en druk vervolgens op **OK**.
3. Selecteer **Tijd/datum** met de pijlknoppen. Druk op **OK**.
4. Selecteer met de pijlknoppen de 12- of 24-uurs klok en druk vervolgens op **OK**.
5. Voer met de alfanumerieke of de pijlknoppen de huidige tijd in.
6. Voer een van de volgende procedures uit:
 - Druk voor de 12-uurs klok op de pijlknoppen om de cursor voorbij het vierde teken te plaatsen. Selecteer met de pijl omhoog of omlaag voormiddag of namiddag. Druk op **OK**.
 - Druk voor de 24-uurs klok op **OK**.
7. Voer met de alfanumerieke knoppen de huidige datum in. Geef de maand, dag en het jaar met twee cijfers op. Druk op **OK**.

De faxkopregel instellen via het bedieningspaneel

1. Druk op het bedieningspaneel op **Setup**.
2. Selecteer met de pijlknoppen **Faxinstellingen** en druk vervolgens op **OK**.
3. Selecteer met de pijlknoppen **Basisinstellingen** en druk vervolgens op **OK**.
4. Selecteer met de pijlknoppen **Faxkop** en druk vervolgens op **OK**.
5. Voer met de alfanumerieke knoppen uw faxnummer en uw bedrijfsnaam of een faxkop in en druk op **OK**.

 **OPMERKING:** u kunt voor het faxnummer maximaal 20 tekens en voor de bedrijfsnaam maximaal 25 tekens invoeren.

Gebruik van standaardletters in faxkopteksten

Wanneer u het bedieningspaneel gebruikt om uw naam in te voeren in de kopregel of een naam op te geven voor een sneltoets, snelkiescode of groeps kiescode, moet u meerdere keren op een alfanumerieke knop drukken totdat de gewenste letter wordt weergegeven. Druk vervolgens op de knop **>** om de letter te selecteren en door te gaan naar het volgende teken. In de volgende tabel wordt weergegeven welke letters en cijfers u met de verschillende alfanumerieke knoppen kunt laten verschijnen.

Key number	Characters
1	1
2	A B C a b c 2
3	D E F d e f 3
4	G H I g h i 4
5	J K L j k l 5
6	M N O m n o 6
7	P Q R S p q r s 7
8	T U V t u v 8
9	W X Y Z w x y z 9
0	0
*	() + - . / , " * & @ R W
#	space # ,

 **OPMERKING:** Verplaats met **>** de cursor op het bedieningspaneel en verwijder tekens met **<**.

Het telefoonboek beheren

U kunt veel gebruikte faxnummers of groepen faxnummers als snelkiescodes of groeps kiescodes opslaan.

In het telefoonboek van dit product kunt u in totaal 120 snelkiescodes en groeps Kiescodes invoeren. Als u bijvoorbeeld 100 codes programmeert als snelkiescodes, blijven er nog 20 codes over voor groepkiescodes.

 **OPMERKING:** u kunt snelkiescodes en groeps Kiescodes gemakkelijker programmeren via HP ToolboxFX of via de geïntegreerde webserver. Zie de online-Help van HP ToolboxFX of [Geïntegreerde webserver op pagina 206](#) voor meer informatie.

Telefoonboekgegevens uit andere programma's gebruiken

 **OPMERKING:** voordat u een telefoonboek uit een ander programma kunt importeren, moet u de exportfunctie in dat andere programma gebruiken.

Met HP ToolboxFX kunt u contactgegevens uit telefoonboeken van andere software importeren. In de volgende tabel ziet u welke programma's door HP ToolboxFX worden ondersteund.

Programma	Beschrijving
Microsoft Outlook	<p>U kunt gegevens uit het Persoonlijk adresboek (PAB), gegevens uit Contactpersonen of uit een combinatie van beide selecteren. Personen en groepen uit het PAB worden alleen samengevoegd met personen uit Contactpersonen als de samenvoegoptie is geselecteerd.</p> <p>Wanneer een vermelding uit Contactpersonen zowel een zakelijk faxnummer als een privéfaxnummer heeft, worden beide nummers weergegeven. De "naam" van deze twee vermeldingen wordt gewijzigd. Aan de naam van de zakelijke vermelding wordt ":(B) ((Z))" toegevoegd en aan de naam van de privé-vermelding ":(H) ((P))".</p> <p>In het geval van een dubbele vermelding (één uit Contactpersonen en één uit het PAB met dezelfde naam en hetzelfde faxnummer), wordt er één vermelding weergegeven. Wanneer er in het PAB echter een vermelding bestaat met een duplicaat in Contactpersonen, en de vermelding in Contactpersonen zowel een zakelijk faxnummer als een privéfaxnummer heeft, worden alle drie de vermeldingen weergegeven.</p>
Windows Adresboek	<p>Het Windows Adresboek (WAB), dat door Outlook Express en Internet Explorer wordt gebruikt, wordt ondersteund. Wanneer een persoon zowel een zakelijk faxnummer als een privéfaxnummer heeft, worden er twee vermeldingen weergegeven. De "naam" van deze twee vermeldingen wordt gewijzigd. Aan de naam van de zakelijke vermelding wordt ":(B) ((Z))" toegevoegd en aan de naam van de privé-vermelding ":(H) ((P))".</p>
Goldmine	<p>Goldmine versie 4.0 wordt ondersteund. HP ToolboxFX importeert het bestand dat het laatst door Goldmine is gebruikt.</p>
Symantec Act!	<p>Act! versie 4.0 en 2000 worden ondersteund. HP ToolboxFX importeert de database die het laatst door Act! is gebruikt.</p>

Voer de volgende stappen uit om een telefoonboek te importeren:

1. Open HP ToolboxFX.
2. Klik op **Faxen** en vervolgens op **Faxtelefoonboek**.
3. Blader naar het telefoonboek van het programma en klik vervolgens op **Telefoonboek importeren/exporteren**.
4. Klik op **Importeren** en kies **Volgende**.

Telefoonboek verwijderen

U kunt alle snelkiescodes en groeps Kiescodes verwijderen die in het product zijn geprogrammeerd.

△ **VOORZICHTIG:** nadat de snelkiescodes en groeps Kiescodes zijn verwijderd, kunnen ze niet worden hersteld.

1. Druk op het bedieningspaneel op **Menu Fax**.
2. Selecteer met de pijlknoppen **Telefoonboek** en druk vervolgens op **OK**.
3. Selecteer met de pijlknoppen **Alle items verwijderen** en druk vervolgens op **OK**.
4. Druk op **OK** om de verwijdering te bevestigen.

Speciale kiessymbolen en opties

U kunt pauzes invoegen in faxnummers die u kiest of instelt als sneltoets, snelkiescode of kiescode voor groepen. Pauzes zijn vaak vereist wanneer u een internationaal nummer kiest of wanneer u verbinding maakt met een buitenlijn.

- **Een kiespauze invoegen:** druk herhaaldelijk op **# (Pauze)** totdat er een komma (,) op het display van het bedieningspaneel verschijnt. Deze komma geeft aan dat er op de desbetreffende plaats een pauze in de kiesreeks zal worden ingevoegd. Dit is een pauze van 2 seconden (3 seconden in Frankrijk).
- **Een pauze voor een kiestoon invoegen:** druk enkele malen op ***** (**Symbolen**) totdat **W** op het display van het bedieningspaneel verschijnt. Het product wacht dan op een kiestoon voordat de overige cijfers van het telefoonnummer worden gekozen.
- **Een hookflash invoegen:** als het product een hookflash moet uitvoeren, drukt u enkele malen op ***** (**Symbolen**) totdat **R** op het display van het bedieningspaneel verschijnt.

Snelkiescodes beheren

Snelkiescodes maken en bewerken

Snelkiescodes 1 tot en met 8 worden ook aan de bijbehorende sneltoetsen op het bedieningspaneel gekoppeld. Met de sneltoetsen kunt u snelkiescodes of groeps Kiescodes invoeren. U kunt maximaal 50 tekens invoeren per faxnummer.

 **OPMERKING:** Gebruik de knop **Verschuiven** voor toegang tot alle snelkiescodes. U gaat naar de snelkiescodes 5 tot en met 8 door op **Verschuiven** en de bijbehorende sneltoets op het bedieningspaneel te drukken.

Voer de volgende stappen uit om snelkiescodes te programmeren via het bedieningspaneel:

1. Druk op het bedieningspaneel op **Menu Fax**.
2. Selecteer met de pijlknoppen **Telefoonboek** en druk vervolgens op **OK**.
3. Selecteer **Ind. instellingen** met de pijlknoppen. Druk op **OK**.
4. Druk op **OK** om **Toevoegen** te selecteren.
5. Voer een naam in voor het faxnummer met behulp van de alfanumerieke knoppen. Druk een aantal keren op de alfanumerieke knop voor de gewenste letter, totdat deze wordt weergegeven. (Zie [Gebruik van standaardletters in faxkopteksten op pagina 130](#) voor een overzicht van de tekens.)

 **OPMERKING:** Als u interpunctie wilt invoegen, drukt u enkele keren op het sterretje (*) totdat het gewenste teken verschijnt en drukt u vervolgens op **>** om naar de volgende spatie te gaan.

6. Voer het faxnummer in met de alfanumerieke knoppen. Vergeet niet om eventuele pauzes en andere noodzakelijke nummers in te voeren, zoals het kengetal, een toegangscode voor nummers buiten een PBX-systeem (meestal een 9 of 0) of een kengetal voor internationaal bellen.
-
-  **OPMERKING:** Als u een faxnummer invoert, drukt u op **Pauze** totdat er een komma (,) verschijnt als u een pauze in de kiesreeks wilt invoegen, of op * totdat **W** verschijnt als u wilt dat er wordt gewacht op een kiestoon.
-
7. Druk op **OK**.
 8. Druk op **OK** om de informatie op te slaan.
 9. Wanneer u meer snelkiescodes wilt programmeren, herhaalt u stap 1 tot en met 10.

Snelkiescodes verwijderen

1. Druk op het bedieningspaneel op **Menu Fax**.
2. Selecteer met de pijlknoppen **Telefoonboek** en druk vervolgens op **OK**.
3. Selecteer met de pijlknoppen **Item verwijderen** en druk vervolgens op **OK**.
4. Voer met de alfanumerieke of pijlknoppen het nummer in van de snelkiescode die u wilt verwijderen en druk vervolgens op **OK**.

Groepskiescodes beheren

Groepskiescodes maken en bewerken

1. Wijs een snelkiescode toe aan elk faxnummer dat u in de groep wilt opnemen. (Zie [Snelkiescodes maken en bewerken op pagina 132](#) voor instructies.)
2. Druk op het bedieningspaneel op **Menu Fax**.
3. Selecteer met de pijlknoppen **Telefoonboek** en druk vervolgens op **OK**.
4. Selecteer met de pijlknoppen **Gr instellingen** en druk vervolgens op **OK**.
5. Voer met de alfanumerieke knoppen het nummer in dat u aan deze groep wilt toewijzen en druk vervolgens op **OK**. Wanneer u 1 tot en met 8 selecteert, wordt de groep ook aan de bijbehorende sneltoets gekoppeld.
6. Voer met de alfanumerieke knoppen een naam voor de groep in en druk vervolgens op **OK**.
7. Druk op een sneltoets en vervolgens opnieuw op **OK** om de toevoeging te bevestigen. Herhaal deze stap voor ieder lid dat u in de groep wilt opnemen.

-of-

- Selecteer met de pijl omhoog of omlaag een vermelding en druk op **OK** om de vermelding aan de groep toe te voegen. Druk nogmaals op **OK** wanneer u klaar bent met het toevoegen van vermeldingen.
8. Als u klaar bent, drukt u op **OK**.
 9. Als u meer groepskiescodes wilt toewijzen, drukt u op **OK** en herhaalt u stap 1 tot en met 9.

Een afzonderlijke vermelding uit een groeps kiescode verwijderen

1. Druk op het bedieningspaneel op **Menu Fax**.
2. Selecteer met de pijlknoppen **Telefoonboek** en druk vervolgens op **OK**.
3. Eén vermelding verwijderen:
 - a. Selecteer met de pijlknoppen **Item verwijderen** en druk vervolgens op **OK**.
 - b. Selecteer met de pijlknoppen de afzonderlijke vermelding of de groep die u uit de lijst op het scherm wilt verwijderen.
 - c. Druk op **OK** om de verwijdering te bevestigen.
4. Alle vermeldingen verwijderen:
 - a. Selecteer met de pijlknoppen **Alle items verwijderen** en druk vervolgens op **OK**.
 - b. Druk op **OK** om de verwijdering te bevestigen.

 **OPMERKING:** Als u een snelkiescode verwijdert, verwijdert u ook de code uit de groepkiescode waarin deze snelkiescode was opgenomen.

Faxen ophalen instellen

Als iemand anders een fax zodanig heeft ingesteld dat faxen kunnen worden opgehaald, kunt u de fax naar uw product laten verzenden. (Dit wordt ook wel opvragen bij een ander apparaat genoemd.)

1. Druk op het bedieningspaneel op **Menu Fax**.
2. Selecteer met de pijlknoppen **Ontvangen** en druk vervolgens op **OK**.
3. Selecteer met de pijlknoppen **Navraagfax** en druk vervolgens op **OK**.
4. Voer met de alfanumerieke knoppen het nummer in dat u wilt afvragen en druk vervolgens op **OK**.

Het product belt naar het andere faxapparaat en vraagt de fax op.

Faxinstellingen wijzigen

Geluidsvolume instellen

U stelt het volume van de faxgeluiden in op het bedieningspaneel. U kunt de instellingen voor de volgende geluiden wijzigen:

- De faxgeluiden voor inkomende en uitgaande faxen
- Het belsignaal voor inkomende faxen

De fabrieksinstelling voor het volume van de faxgeluiden is **Laag**.

Het volume van de telefoonlijn instellen

Voer de volgende stappen uit om het volume van de faxgeluiden te wijzigen.

1. Druk op het bedieningspaneel op **Setup**.
2. Selecteer met de pijlknoppen **Systeeminstellingen** en druk vervolgens op **OK**.
3. Selecteer met de pijlknoppen **Vol.-instellingen** en druk vervolgens op **OK**.
4. Selecteer met de pijlknoppen **Telefoonlijnvolume** en druk vervolgens op **OK**.
5. Selecteer met de pijlknoppen **Uit**, **Laag**, **Gemiddeld** of **Hoog**.
6. Druk op **OK** om de selectie op te slaan.

Het belvolume instellen

Wanneer het product een oproep ontvangt, is er een belsignaal hoorbaar. De lengte van het belsignaal is afhankelijk van de lengte van het belpatroon van de lokale telefoonmaatschappij. De fabrieksinstelling voor het belvolume is **Laag**.

1. Druk op **Setup**.
2. Selecteer **Systeeminstellingen** met de pijlknoppen en druk vervolgens op **OK**.
3. Selecteer met de pijlknoppen **Vol.-instellingen** en druk vervolgens op **OK**.
4. Selecteer met de pijlknoppen **Belvolume** en druk vervolgens op **OK**.
5. Selecteer met de pijlknoppen **Uit**, **Laag**, **Gemiddeld** of **Hoog**.
6. Druk op **OK** om de selectie op te slaan.

Instellingen voor het verzenden van faxen

Een kiesvoorvoegsel instellen

Een kiesvoorvoegsel bestaat uit een of meer cijfers die automatisch worden gekozen vóór elk faxnummer dat u kiest via het bedieningspaneel of de software. Het maximum aantal tekens voor een kiesvoorvoegsel is 50.

De standaardinstelling is **Uit**. Schakel deze instelling in als u een nummer, bijvoorbeeld 9, moet kiezen om toegang te krijgen tot een externe telefoonlijn. Wanneer deze instelling is ingeschakeld, kunt u nog

steeds faxnummers kiezen zonder voorvoegsel als u het nummer handmatig kiest. Zie [Faxen met handmatig kiezen op pagina 151](#) voor instructies.

1. Druk op **Setup** op het bedieningspaneel.
2. Selecteer **Faxinstellingen** met de pijlknoppen en druk vervolgens op **OK**.
3. Selecteer met de pijlknoppen **Basisinstellingen** en druk vervolgens op **OK**.
4. Selecteer met de pijlknoppen **Prefix** en druk vervolgens op **OK**.
5. Selecteer met de pijlknoppen **Aan** of **Uit** en druk vervolgens op **OK**.
6. Als u **Aan** hebt geselecteerd, voert u het kiesvoorvoegsel in met de alfanumerieke knoppen en drukt u vervolgens op **OK**. U kunt cijfers, pauzes en kiessymbolen invoeren.

De kiestoondetectie instellen

Gewoonlijk begint het product direct met het kiezen van een faxnummer. Wanneer u het product op dezelfde lijn als uw telefoon gebruikt, schakelt u kiestoondetectie in. Zo voorkomt u dat er een fax wordt verzonden terwijl er iemand aan de telefoon is.

De fabrieksinstelling voor kiestoondetectie is **Aan** voor Frankrijk en Hongarije en **Uit** voor alle overige landen/regio's.

1. Druk op **Setup** op het bedieningspaneel.
2. Selecteer **Faxinstellingen** met de pijlknoppen en druk vervolgens op **OK**.
3. Selecteer met de pijlknoppen **Geavanceerde instellingen** en druk vervolgens op **OK**.
4. Selecteer met de pijlknoppen **Kiestoon detecteren** en druk vervolgens op **OK**.
5. Selecteer met de pijlknoppen **Aan** of **Uit** en druk vervolgens op **OK**.

Automatische nummerherhaling instellen

Wanneer er geen fax kan worden verzonden, omdat de faxoproep niet wordt beantwoord door het ontvangende apparaat of de lijn bezet is, wordt geprobeerd het nummer opnieuw te kiezen op basis van de opties voor Opnieuw kiezen bij bezet, Opnieuw kiezen bij geen gehoor en Opnieuw kiezen bij communicatiefouten. Volg de procedures in dit hoofdstuk om deze opties in of uit te schakelen.

De optie Opnieuw kiezen bij bezet instellen

Als deze optie is ingeschakeld, wordt het nummer automatisch opnieuw gekozen als er een bezetsignaal wordt ontvangen. De fabrieksinstelling voor de optie Opnieuw kiezen bij bezet is **Aan**.

1. Druk op het bedieningspaneel op **Setup**.
2. Selecteer **Faxinstellingen** met de pijlknoppen en druk vervolgens op **OK**.
3. Selecteer met de pijlknoppen **Geavanceerde instellingen** en druk vervolgens op **OK**.
4. Selecteer met de pijlknoppen **Bezet: kies opn.** en druk vervolgens op **OK**.
5. Selecteer met de pijlknoppen **Aan** of **Uit** en druk vervolgens op **OK**.

De optie Opnieuw kiezen bij geen gehoor instellen

Als deze optie is ingeschakeld, wordt het nummer automatisch opnieuw gekozen als de faxoproep niet wordt beantwoordt door het ontvangende apparaat. De fabrieksinstelling voor de optie Opnieuw kiezen bij geen gehoor is **Uit**.

1. Druk op het bedieningspaneel op **Setup**.
2. Selecteer **Faxinstellingen** met de pijlknoppen en druk vervolgens op **OK**.
3. Selecteer met de pijlknoppen **Geavanceerde instellingen** en druk vervolgens op **OK**.
4. Selecteer met de pijlknoppen **Opn. als geen antw.** en druk vervolgens op **OK**.
5. Selecteer met de pijlknoppen **Aan** of **Uit** en druk vervolgens op **OK**.

De optie Opnieuw kiezen bij communicatiefout instellen

Als deze optie is ingeschakeld, wordt het nummer automatisch opnieuw gekozen als er een communicatiefout optreedt. De fabrieksinstelling voor de optie Opnieuw kiezen bij communicatiefout is **Aan**.

1. Druk op het bedieningspaneel op **Setup**.
2. Selecteer **Faxinstellingen** met de pijlknoppen en druk vervolgens op **OK**.
3. Selecteer met de pijlknoppen **Geavanceerde instellingen** en druk vervolgens op **OK**.
4. Selecteer met de pijlknoppen **Opn.bij com. fout** en druk vervolgens op **OK**.
5. Selecteer met de pijlknoppen **Aan** of **Uit** en druk vervolgens op **OK**.

Het contrast en de resolutie instellen

De standaardwaarde voor licht/donker (contrast) instellen

Het contrast bepaalt hoe licht of donker uitgaande faxen worden verzonden.

De standaardinstelling voor licht/donker is het contrast dat normaal gesproken wordt toegepast voor documenten die worden gefaxt. De schuifbalk is standaard ingesteld in het midden.

1. Druk op **Setup** op het bedieningspaneel.
2. Selecteer **Faxinstellingen** met de pijlknoppen en druk vervolgens op **OK**.
3. Selecteer met de pijlknoppen **Geavanceerde instellingen** en druk vervolgens op **OK**.
4. Selecteer met de pijlknoppen **Std. lichter/donkerder** en druk vervolgens op **OK**.
5. Verplaats de schuifknop met de knop **<** naar links als u de fax lichter dan het origineel wilt maken of verplaats de schuifknop met de knop **>** naar rechts als u de fax donkerder dan het origineel wilt maken.
6. Druk op **OK** om de selectie op te slaan.

De resolutie instellen



OPMERKING: Als u de resolutie vergroot, wordt de fax ook vergroot. Bij grotere faxen neemt de verzendtijd toe en kan er meer geheugen nodig zijn dan in het product beschikbaar is.

De fabrieksinstelling voor resolutie is **Fijn**.

Met deze procedure kunt u de standaardresolutie voor alle faxtaken wijzigen in een van de volgende instellingen:

- **Standaard**: bij deze instelling is de kwaliteit het laagst en de verzendtijd het kortst.
- **Fijn**: bij deze instelling is de resolutiekwaliteit hoger dan bij **Standaard**, wat meestal geschikt is voor tekstdocumenten.
- **Zeer fijn**: deze instelling kan het beste worden gebruikt voor documenten met zowel tekst als afbeeldingen. De verzendtijd is langer dan bij **Fijn**, maar korter dan bij **Foto**.
- **Foto**: deze instelling produceert de beste afbeeldingen, maar verhoogt de verzendtijd aanzienlijk.

De standaardresolutie instellen

1. Druk op **Setup** op het bedieningspaneel.
2. Selecteer **Faxinstellingen** met de pijlknoppen en druk vervolgens op **OK**.
3. Selecteer met de pijlknoppen **Geavanceerde instellingen** en druk vervolgens op **OK**.
4. Selecteer met de pijlknoppen **Standaard faxresolutie** en druk vervolgens op **OK**.
5. Verander de resolutie-instelling met de pijlknoppen.
6. Druk op **OK** om de selectie op te slaan.

De resolutie voor de huidige faxtaak instellen

1. Druk op het bedieningspaneel op **Menu Fax**.
2. Selecteer met de pijlknoppen **Verzenden** en druk vervolgens op **OK**.
3. Selecteer met de pijlknoppen **Faxresolutie** en druk vervolgens op **OK**.
4. Selecteer de gewenste resolutie-instelling met de pijlknoppen.
5. Druk op **OK** om de selectie op te slaan.

De standaard formaatinstelling voor de glasplaat instellen

Met deze instelling bepaalt u welk papierformaat de flatbedscanner scant als u een fax via de computer verzendt. De fabrieksinstelling is afhankelijk van het land/de regio waarin u het product hebt aangeschaft.

1. Druk op **Setup** op het bedieningspaneel.
2. Selecteer **Faxinstellingen** met de pijlknoppen en druk vervolgens op **OK**.
3. Selecteer met de pijlknoppen **Geavanceerde instellingen** en druk vervolgens op **OK**.
4. Selecteer met de pijlknoppen **Standaardglasformaat** en druk vervolgens op **OK**.
5. Selecteer met de pijlknoppen de juiste instelling voor papierformaat: **A4** of **Letter**.
6. Druk op **OK** om de selectie op te slaan.

Toonkiezen of pulskiezen instellen

Met deze procedure kunt u het product instellen op toonkiezen of pulskiezen. De fabrieksinstelling is **Toon**. Wijzig deze instelling niet, tenzij u weet dat uw telefoonlijn geen gebruik maakt van toonkiezen.

1. Druk op het bedieningspaneel op **Setup**.
2. Selecteer **Faxinstellingen** met de pijlknoppen en druk vervolgens op **OK**.
3. Selecteer met de pijlknoppen **Geavanceerde instellingen** en druk vervolgens op **OK**.
4. Selecteer met de pijlknoppen **Kiesmodus** en druk vervolgens op **OK**.
5. Selecteer met de pijlknoppen **Toon** of **Puls** en druk vervolgens op **OK** om de selectie op te slaan.

 **OPMERKING:** pulskiezen is niet in alle landen/regio's beschikbaar.

Factuurcodes instellen

Als de functie voor factuurcodes is ingeschakeld, wordt u gevraagd om een factuurcode op te geven voor elke fax. Voor elke verzonden faxpagina wordt de factuurcode verhoogd. Dit geldt voor alle soorten faxen, behalve voor opgevraagde faxen, doorgestuurde faxen en faxen die van de computer zijn gedownload. Bij groepsfaxen of niet gedefinieerde groepen wordt de factuurcode verhoogd voor elke verzonden fax naar elke bestemming. Zie [Het factuurcoderapport afdrukken op pagina 140](#) als u een rapport wilt afdrukken met het totaal voor elke factuurcode.

De fabrieksinstelling voor factuurcodes is **Uit**. U kunt als factuurcode een willekeurige waarde van 1 tot en met 250 instellen.

De factuurcode instellen

1. Druk op het bedieningspaneel op **Setup**.
2. Selecteer **Faxinstellingen** met de pijlknoppen en druk vervolgens op **OK**.
3. Selecteer met de pijlknoppen **Geavanceerde instellingen** en druk vervolgens op **OK**.
4. Selecteer met de pijlknoppen **Factuurcodes** en druk vervolgens op **OK**.
5. Selecteer met de pijlknoppen **Aan** of **Uit** en druk vervolgens op **OK**.

Factuurcodes gebruiken

1. Plaats het document in de invoerlade van de automatische documentinvoer (ADI) of op de flatbedscanner.
2. Voer op het bedieningspaneel handmatig, via snelkiezen of via groepskiezen het telefoonnummer in.
3. Druk op **Fax starten**.
4. Voer de factuurcode in en druk vervolgens op **Fax starten**.

De faxtaak is verzonden en opgenomen in het factuurcoderapport. Zie [Het factuurcoderapport afdrukken op pagina 140](#) voor informatie over het afdrukken van het factuurcoderapport.

Het factuurcoderapport afdrukken

Het factuurcoderapport is een afgedrukt lijst van alle faxfactuurcodes en het totale aantal faxen dat is gefactureerd voor elke code. De factuurcode-instelling moeten worden ingeschakeld om toegang te krijgen tot dit rapport.

 **OPMERKING:** Als dit rapport is afgedrukt, worden alle factuurgegevens ingesteld op nul.

1. Druk op het bedieningspaneel op **Menu Fax**.
2. Selecteer **Rapporten** met de pijlknoppen en druk vervolgens op **OK**.
3. Selecteer met de pijlknoppen **Factuuroverzicht** en druk vervolgens op **OK**. Het instellingenmenu wordt gesloten en het rapport wordt afgedrukt.

Instellingen voor het ontvangen van faxen

Aantal belsignalen instellen of wijzigen

Wanneer de antwoordmodus is ingesteld op **Automatisch**, bepaalt de instelling voor het aantal belsignalen het aantal keren dat de telefoon overgaat voordat het product een inkomende oproep beantwoordt.

Als het product is aangesloten op een lijn waarop zowel faxen als telefoongesprekken binnenkomen (een gedeelde lijn) en waarop ook een antwoordapparaat is aangesloten, moet het aantal belsignalen mogelijk worden aangepast. Het aantal belsignalen voor het product moet hoger zijn dan voor het antwoordapparaat. Zo worden inkomende gesprekken beantwoord met het antwoordapparaat en kan een bericht worden opgenomen als het om een normaal telefoongesprek gaat. Als de oproep door het antwoordapparaat wordt beantwoord, worden eventuele faxtonen door het product herkend en worden faxoproepen beantwoord door het product.

De standaardinstelling voor het aantal belsignalen is voor de V.S. en Canada vijf en voor de overige landen/regio's twee.

De instelling voor het aantal belsignalen gebruiken

Met de volgende tabel kunt u bepalen hoeveel belsignalen u moet gebruiken.

Soort telefoonlijn	Aanbevolen instelling aantal belsignalen
Een aparte faxlijn (alleen ontvangen van faxoproepen)	Stel het aantal belsignalen in binnen het bereik dat op het bedieningspaneel wordt weergegeven. (Het minimum en maximale aantal toegestane belsignalen varieert per land/regio.)
Een lijn met twee afzonderlijke telefoonnummers en een belpatroonabonnement.	Een of twee keer rinkelen. (Als u voor het andere telefoonnummer een antwoordapparaat of computervoicemail gebruikt, moet u het product instellen op een hoger aantal belsignalen dan het antwoordapparaat. U kunt ook specifieke belsignalen instellen om een onderscheid te maken tussen spraak- en faxoproepen. Zie Specifieke belsignalen instellen op pagina 142.)
Gedeelde lijn (ontvangt zowel faxen als telefoongesprekken) met alleen één aangesloten telefoon	Vijf keer rinkelen of vaker.
Gedeelde lijn (ontvangt zowel faxen als telefoongesprekken) met een aangesloten antwoordapparaat of voicemail	Twee keer meer overgaan dan het antwoordapparaat of de computervoicemail.

Het aantal belsignalen instellen

Voer de volgende stappen uit om het aantal belsignalen in te stellen.

1. Druk op **Setup** op het bedieningspaneel.
2. Selecteer **Faxinstellingen** met de pijlknoppen en druk vervolgens op **OK**.
3. Selecteer met de pijlknoppen **Basisinstellingen** en druk vervolgens op **OK**.
4. Selecteer met de pijlknoppen **Aantal keren overgaan** en druk vervolgens op **OK**.
5. Voer met de alfanumerieke knoppen of de pijl omhoog of omlaag het aantal belsignalen in en druk vervolgens op **OK**.

De antwoordmodus instellen

Afhankelijk van de situatie stelt u de antwoordmodus van het product in op **Automatisch** of **Handmatig**. De fabrieksinstelling is **Automatisch**.

- **Automatisch:** in deze antwoordmodus worden inkomende oproepen beantwoord na een opgegeven aantal belsignalen of nadat speciale faxtonen zijn herkend. Zie [Het aantal belsignalen instellen op pagina 141](#) om het aantal belsignalen in te stellen.
- **TAM (Antwoordapparaat):** in deze antwoordmodus is er een antwoordapparaat op de line-out-aansluiting aangesloten. Het product beantwoordt geen inkomende oproepen, maar herkent de tonen van faxoproepen nadat het antwoordapparaat de oproep heeft beantwoord.
- **Fax/Tel:** in deze antwoordmodus beantwoordt het product een inkomende oproep en stelt het vast of het een spraak- of faxoproep is. Wanneer het om een faxoproep gaat, ontvangt het product het faxbericht van de oproep. Wanneer het om een spraakoproep gaat, genereert het product een belsignaal om een binnenkomend telefoongesprek aan te duiden dat u op een telefoontoestel moet beantwoorden.
- **Handmatig:** in deze antwoordmodus beantwoordt het product nooit oproepen. U moet zelf de ontvangst van een fax starten door op **Fax starten** op het bedieningspaneel te drukken, of door een telefoon op te nemen die op de desbetreffende lijn is aangesloten en 1-2-3 te kiezen.

Voer de volgende stappen uit om de modus voor beantwoorden te wijzigen:

1. Druk op **Setup** op het bedieningspaneel.
2. Selecteer **Faxinstellingen** met de pijlknoppen en druk vervolgens op **OK**.
3. Selecteer met de pijlknoppen **Basisinstellingen** en druk vervolgens op **OK**.
4. Druk op **OK** om **Antwoordmodus** te selecteren.
5. Selecteer met de pijlknoppen de antwoordmodus en druk vervolgens op **OK**.

Op het bedieningspaneel wordt de antwoordmodus getoond die u hebt opgegeven.

Fax doorsturen instellen

U kunt uw product zodanig instellen dat een inkomende fax naar een ander faxnummer wordt doorgestuurd. Als de fax op uw product wordt ontvangen, wordt deze in het geheugen opgeslagen. Vervolgens wordt het opgegeven faxnummer gekozen en wordt de fax verzonden. Als de fax als gevolg van een fout niet kan worden verzonden (omdat het nummer bijvoorbeeld in gesprek is) en het opnieuw kiezen is mislukt, wordt de fax afgedrukt.

Als er te weinig geheugen beschikbaar is tijdens het ontvangen van een fax, wordt de faxontvangst gestopt en worden uitsluitend de pagina's of delen van pagina's doorgestuurd die al in het geheugen zijn opgeslagen.

Als de functie Fax doorsturen wordt gebruikt, moet de antwoordmodus zijn ingesteld op **Automatisch**.

1. Druk op het bedieningspaneel op **Menu Fax**.
2. Selecteer met de pijlknoppen **Ontvangen** en druk vervolgens op **OK**.
3. Selecteer met de pijlknoppen **Fax doorsturen** en druk vervolgens op **OK**.
4. Selecteer met de pijlknoppen **Aan** of **Uit** en druk vervolgens op **OK**.
5. Als u de functie Fax doorsturen inschakelt, moet u met de alfanumerieke toetsen het faxnummer voor de bestemming van de fax invoeren. Druk vervolgens op **OK** om de keuze op te slaan.

Specifieke belsignalen instellen

Belpatroondiensten of specifieke belsignalen zijn verkrijgbaar bij uw lokale telefoonmaatschappij. Met deze service kunt u over meer dan één telefoonnummer op één lijn beschikken. Elk telefoonnummer heeft een uniek belpatroon, zodat u zelf telefoongesprekken kunt beantwoorden terwijl faxoproepen worden beantwoord door het product.

Als u bent geabonneerd op een belpatroonservice bij uw telefoonmaatschappij, moet u het product zodanig instellen dat dit reageert op het juiste belpatroon. Niet alle landen/regio's ondersteunen unieke belpatronen. Neem contact op met uw telefoonmaatschappij om vast te stellen of deze service in uw land/regio beschikbaar is.

 **OPMERKING:** Als u niet beschikt over belpatroonservices, maar u de instellingen voor het belpatroon wilt wijzigen in een andere instelling dan de standaardinstelling **Alle belsignalen**, kan het product mogelijk geen faxen ontvangen.

De instellingen zijn als volgt:

- **Alle belsignalen:** het product beantwoordt alle oproepen die via de telefoonlijn binnenkomen.
- **Eén keer:** het product beantwoordt alle oproepen met een enkelvoudig belpatroon.
- **Twee keer:** het product beantwoordt alle oproepen met een dubbel belpatroon.
- **Drie keer:** het product beantwoordt alle oproepen met een drievoudig belpatroon.
- **Twee en drie keer:** het product beantwoordt alle oproepen met een dubbel of drievoudig belpatroon.

Volg de onderstaande stappen om de belpatronen te wijzigen voor het beantwoorden van oproepen:

1. Druk op **Setup** op het bedieningspaneel.
2. Selecteer **Faxinstellingen** met de pijlknoppen en druk vervolgens op **OK**.
3. Selecteer met de pijlknoppen **Basisinstellingen** en druk vervolgens op **OK**.
4. Selecteer met de pijlknoppen **Onderscheidend belsignaal** en druk vervolgens op **OK**.

5. Selecteer met de pijlknoppen het gewenste belpatroon en druk vervolgens op **OK**.
6. Nadat het product is geïnstalleerd, vraagt u een bekende om u een fax te sturen. Zo kunt u controleren of de belpatroonservice op de juiste wijze functioneert.

Inkomende faxen automatisch verkleinen

Als de optie Aanpassen aan pagina is ingeschakeld, worden lange faxen automatisch tot maximaal 75% verkleind, zodat de informatie op papier van standaardformaat past (de fax wordt bijvoorbeeld verkleind van Legal- naar Letter-formaat).

Als de optie Aanpassen aan pagina is uitgeschakeld, worden lange faxen met volledig formaat afgedrukt op meerdere pagina's. De fabrieksinstelling voor automatische verkleining van inkomende faxen is **Aan**.

Wanneer u de functie voor het stempelen van pagina's hebt ingesteld, kunt u het beste de optie voor automatische verkleining inschakelen. Zo worden inkomende faxen enigszins verkleind, zodat het stempel niet op twee pagina's wordt afgedrukt.

 **OPMERKING:** zorg dat de instelling voor het standaardpapierformaat overeenkomt met het formaat van het afdrukmateriaal dat in de lade is geplaatst.

1. Druk op **Setup** op het bedieningspaneel.
2. Selecteer **Faxinstellingen** met de pijlknoppen en druk vervolgens op **OK**.
3. Selecteer met de pijlknoppen **Geavanceerde instellingen** en druk vervolgens op **OK**.
4. Selecteer met de pijlknoppen **Op pag. passen** en druk vervolgens op **OK**.
5. Selecteer met de pijlknoppen **Aan** of **Uit** en druk vervolgens op **OK** om de selectie op te slaan.

De standaardinstelling voor het opnieuw afdrukken van faxen instellen

De standaardinstelling voor het opnieuw afdrukken van faxen is **Aan**. U wijzigt deze instelling als volgt op het bedieningspaneel:

1. Druk op **Setup** op het bedieningspaneel.
2. Selecteer **Faxinstellingen** met de pijlknoppen en druk vervolgens op **OK**.
3. Selecteer met de pijlknoppen **Geavanceerde instellingen** en druk vervolgens op **OK**.
4. Selecteer met de pijlknoppen **Fax opnieuw afdrukken toestaan** en druk vervolgens op **OK**.
5. Selecteer met de pijlknoppen **Aan** of **Uit** en druk vervolgens op **OK**.

 **OPMERKING:** Zie [Een fax opnieuw afdrukken op pagina 161](#) als u een fax opnieuw wilt afdrukken.

Ontvangen faxen stempelen

De informatie over de afzender wordt boven aan elke ontvangen fax afgedrukt. U kunt er ook voor kiezen om de faxkopregel toe te voegen om de datum en het tijdstip van ontvangst van de fax te bevestigen. De fabrieksinstelling voor het stempelen van ontvangen faxen is **Uit**.

 **OPMERKING:** deze optie is alleen van toepassing op ontvangen faxen die worden afgedrukt door het product.

1. Druk op **Setup** op het bedieningspaneel.
2. Selecteer **Faxinstellingen** met de pijlknoppen en druk vervolgens op **OK**.
3. Selecteer met de pijlknoppen **Geavanceerde instellingen** en druk vervolgens op **OK**.
4. Selecteer met de pijlknoppen **Faxen stempelen** en druk vervolgens op **OK**.
5. Selecteer met de pijlknoppen **Aan** of **Uit** en druk vervolgens op **OK** om de selectie op te slaan.

Faxnummers blokkeren of deblokkeren

Als u geen faxen wilt ontvangen van bepaalde personen of bedrijven, kunt u via het bedieningspaneel maximaal 30 faxnummers blokkeren. Wanneer u een faxnummer blokkeert en iemand stuurt u vanaf dat nummer een fax, wordt op het display van het bedieningspaneel aangegeven dat het nummer is geblokkeerd, de fax is ontvangen en verwijderd. De fax wordt niet afgedrukt en niet in het geheugen opgeslagen. Faxen afkomstig van geblokkeerde faxnummers worden in het faxactiviteitenlogboek vermeld met de aanduiding “verwijderd”. U kunt geblokkeerde faxnummers afzonderlijk of allemaal tegelijk deblokkeren.

 **OPMERKING:** De afzender van een geblokkeerde fax ontvangt geen melding van een mislukte fax.

Zie [Afzonderlijke faxrapporten afdrukken op pagina 167](#) als u een lijst wilt afdrukken met nummers die u hebt geblokkeerd, of wanneer u het faxactiviteitenlogboek wilt afdrukken.

Ga als volgt te werk om faxnummers te blokkeren of te deblokkeren met het bedieningspaneel:

1. Druk op het bedieningspaneel op **Menu Fax**.
2. Selecteer met de pijlknoppen **Ontvangen** en druk vervolgens op **OK**.
3. Selecteer met de pijlknoppen **Ongew. faxen blokkeren** en druk vervolgens op **OK**.
4. Selecteer met de pijlknoppen de optie **Nummer toevoegen** als u een faxnummer wilt blokkeren en druk vervolgens op **OK**. Voer het faxnummer precies zo in als in de kopregel (inclusief spaties) en druk vervolgens op **OK**.

Selecteer met de pijlknoppen de optie **Nummer verwijderen** als u één faxnummer wilt deblokkeren en druk vervolgens op **OK**. Selecteer met de pijlknoppen het faxnummer dat u wilt verwijderen en druk vervolgens op **OK** om de verwijderingen te bevestigen.

-of-

Selecteer met de pijlknoppen de optie **Alle nummers verwijderen** wanneer u alle geblokkeerde faxnummers wilt deblokkeren en druk vervolgens op **OK**. Druk opnieuw op de knop **OK** om de verwijderingen te bevestigen.

Een extra toestel beschikbaar maken voor de ontvangst van faxen

Wanneer deze instelling is ingeschakeld, kunt u het product de opdracht geven om de inkomende faxoproep te beantwoorden door achtereenvolgens op de telefoontoetsen 1-2-3 te drukken. De standaardinstelling is **Aan**. Schakel deze instelling alleen uit als u gebruikmaakt van pulskiezen of als

uw telefoonmaatschappij deze service ook biedt. De service van de telefoonmaatschappij functioneert niet als deze conflicten oplevert met het product.

1. Druk op **Setup** op het bedieningspaneel.
2. Selecteer **Faxinstellingen** met de pijlknoppen en druk vervolgens op **OK**.
3. Selecteer met de pijlknoppen **Geavanceerde instellingen** en druk vervolgens op **OK**.
4. Selecteer met de pijlknoppen **Telefoon aangesloten** en druk vervolgens op **OK**.
5. Selecteer met de pijlknoppen **Aan** of **Uit** en druk vervolgens op **OK** om de selectie op te slaan.

Fax gebruiken

Faxsoftware

Ondersteunde faxprogramma's

Het pc-faxprogramma dat bij dit product wordt geleverd, is het enige pc-faxprogramma dat met het product werkt. Wanneer u een eerder geïnstalleerd pc-faxprogramma wilt blijven gebruiken, moet het worden gebruikt met de modem die al op de computer is aangesloten. Het werkt niet via de modem van het product.

Beschikbare voorbladsjablonen

Er zijn verschillende voorbladsjablonen voor zakelijke en persoonlijke faxberichten beschikbaar in het softwareprogramma Fax verzenden met HP LaserJet.

 **OPMERKING:** u kunt voorbladsjablonen niet wijzigen. Hoewel u velden binnen de sjablonen kunt bewerken, zijn de sjablonen zelf vaste formulieren.

Een faxvoorbeeld aanpassen

1. Open het softwareprogramma Fax verzenden met HP LaserJet.
2. Voer in het gedeelte **Fax verzenden aan** het faxnummer, de naam en het bedrijf van de ontvanger in.
3. Selecteer onder **Resolutie** een instelling voor de resolutie.
4. Selecteer onder **Aan fax toevoegen** de optie **Voorblad**.
5. Voeg meer informatie toe in de tekstvakken **Opmerkingen** en **Onderwerp**.
6. Selecteer in de vervolgkeuzelijst **Voorbladsjabloon** een sjabloon.
7. Voer een van de volgende procedures uit:
 - Klik op **Nu verzenden** om de fax te verzenden zonder het voorblad te bekijken.
 - Klik op **Voorbeeld** om de voorbladpagina te bekijken voordat u de fax verzendt.

Een fax annuleren

U kunt een fax waarvan het nummer wordt gekozen of een fax die wordt ontvangen of verzonden, annuleren.

De huidige fax annuleren

Druk op **Annuleren** op het bedieningspaneel. Alle niet verzonden pagina's worden geannuleerd. Wanneer u op **Annuleren** drukt, worden ook groepskiestaken geannuleerd.

Een faxtaak in de wachtrij annuleren

U kunt faxopdrachten annuleren in de volgende situaties:

- Het product wacht op een nieuwe kiespoging na een bezette lijn, een niet-beantwoorde oproep of een communicatiefout.
- De fax wordt op een later tijdstip verzonden.

Voer de volgende stappen uit om een faxtaak te annuleren via het menu **Status faxtaak**:

1. Druk op het bedieningspaneel op **Menu Fax**.
2. Selecteer met de pijlknoppen **Verzenden** en druk vervolgens op **OK**.
3. Selecteer met de pijlknoppen **Status faxtaak** en druk vervolgens op **OK**.
4. Doorloop met de pijltoetsen de taken in de wachtrij totdat u de taak bereikt die u wilt wissen.
5. Druk op de knop **OK** om de taak te selecteren die u wilt annuleren.

Faxen uit het geheugen verwijderen

Gebruik deze procedure alleen als u vermoedt dat iemand anders toegang heeft tot uw product en mogelijk faxen uit het geheugen opnieuw probeert af te drukken.

△ **VOORZICHTIG:** Naast het wissen van het afdrukgeheugen kunt u met deze procedure faxen verwijderen die op dat moment worden verzonden evenals faxen die gepland zijn voor een latere verzending en niet afgedrukte of doorgestuurde faxen.

1. Druk op **Setup** op het bedieningspaneel.
2. Selecteer met de pijlknoppen **Service** en druk vervolgens op **OK**.
3. Selecteer met de pijlknoppen **Faxservice** en druk vervolgens op **OK**.
4. Selecteer met de pijlknoppen **Opgeslagen faxen wissen** en druk vervolgens op **OK**.
5. Druk op **OK** om de verwijdering te bevestigen.

Fax gebruiken op een DSL-, PBX-, ISDN- of VoIP-systeem

HP producten zijn speciaal bedoeld voor traditionele analoge telefoonlijnen. Ze zijn niet bedoeld voor DSL-, PBX- of ISDN-lijnen, of VoIP-services. Met de juiste instellingen en apparatuur werken ze hier wellicht echter wel mee.

 **OPMERKING:** HP raadt aan instellingsopties voor DSL, PBX, ISDN en VoIP met uw serviceprovider te bespreken.

Het HP LaserJet product is een analoog apparaat dat niet compatibel is met digitale telefoonomgevingen (tenzij een digitaal-analoogomzetter wordt gebruikt). HP garandeert geen compatibiliteit van het product met digitale omgevingen of digitaal-analoogomzeters.

DSL

Bij een digitale telefoonlijn (DSL) wordt digitale technologie gebruikt over standaard koperen telefoonkabels. Dit product is niet rechtstreeks compatibel met digitale signalen. Wanneer de configuratie echter tijdens het instellen van de digitale telefoonlijn wordt opgegeven, kan het signaal worden gesplitst, zodat een deel van de bandbreedte wordt gebruikt om een analoog signaal te

verzenden (voor spraak en fax) en de resterende bandbreedte wordt gebruikt voor het verzenden van digitale gegevens.

 **OPMERKING:** Niet alle faxproducten zijn compatibel met DSL-services. HP garandeert geen compatibiliteit van het product met alle DSL-servicelijnen of providers.

Voor faxen via een DSL-modem hebt u een hoogdoorlaatfilter nodig. Van de serviceprovider ontvangt u doorgaans een laagdoorlaatfilter, voor normale telefoonkabels.

 **OPMERKING:** neem voor meer informatie of voor hulp contact op met de DSL-provider.

PBX

Het product is een analoog apparaat dat niet compatibel is met alle digitale telefoonomgevingen. Er zijn mogelijk digitaal-analoogfilters of -omzeters nodig om de faxfunctionaliteit te kunnen gebruiken. Wanneer zich faxproblemen voordoen in een PBX-omgeving, kan het nodig zijn de PBX-provider om hulp te vragen. HP garandeert geen compatibiliteit van het product met digitale omgevingen of digitaal-analoogomzeters.

Neem voor meer informatie of voor hulp contact op met de PBX-provider.

ISDN

Neem voor meer informatie of voor hulp contact op met de ISDN-provider.

VoIP

VoIP-services (voice over internet protocol) zijn meestal niet compatibel met faxapparaten, tenzij de provider expliciet vermeldt dat faxen via IP-services wordt ondersteund.

Wanneer u problemen ondervindt met de werking van een fax op een VoIP-netwerk, controleert u of de juiste kabels en instellingen gebruikt. Wellicht kunt u een fax over een VoIP-netwerk versturen als u de faxesnelheid verlaagt.

Neem contact op met de VoIP-provider als u problemen blijft ondervinden bij het verzenden van faxen.

Een fax verzenden

Faxen vanaf de flatbedscanner

1. Controleer of de automatische documentinvoer leeg is.
2. Open de klep van de flatbedscanner.

3. Plaats het originele document op de flatbedscanner met de afdrukzijde omlaag en met de linkerbovenhoek van het document in de hoek, zoals aangegeven door het pictogram op de scanner.

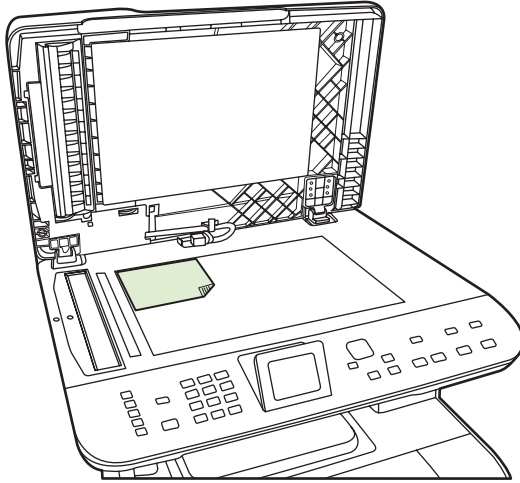

4. Sluit de klep voorzichtig.
5. Kies met de alfanumerieke knoppen op het bedieningspaneel het nummer.

-of-

Indien het faxnummer dat u kiest, is toegewezen aan een sneltoets, drukt u op de bijbehorende sneltoets.

-of-

Wanneer het faxnummer dat u belt als snelkiescode of groeps kiescode is ingevoerd, drukt u op **Menu Fax** en selecteert u met de pijlen **Telefoonboek**. Kies **Item selecteren** en geef met de alfanumerieke knoppen de snelkiescode of groeps kiescode op en druk vervolgens op **OK**.

6. Druk op **Fax starten** op het bedieningspaneel.

In het display van het bedieningspaneel wordt het volgende bericht weergegeven: **Fax verzenden van flatbedscanner?**

7. Selecteer **Ja**.
8. Na het scannen van de pagina wordt het volgende bericht op het display van het bedieningspaneel weergegeven: **Nog een pagina scannen?**
9. Als u nog meer pagina's wilt scannen, selecteert u **Ja** en herhaalt u stap 3 voor elke pagina die u wilt faxen

-of-

Als u klaar bent, selecteert u **Nee**.

Faxen vanuit de automatische documentinvoer (ADF)

 **OPMERKING:** de capaciteit van de ADF is maximaal 50 vel afdruk materiaal van 80 g/m².

△ **VOORZICHTIG:** Gebruik geen originelen met correctietape, correctievloeistof, paperclips of nietjes om schade aan het product te voorkomen. Plaats ook geen foto's, originelen die kleiner zijn dan 5x5, of dunne originelen in de ADF. Scan dit soort originelen met de glasplaat.

1. Plaats de papierstapel met de bovenste rand naar voren, de afdrukzijde omhoog en de eerste pagina bovenaan in de invoerlade van de automatische documentinvoer.

Wanneer het papier langer is dan Letter- of A4-formaat, trekt u de verlenging van de automatische documentinvoer naar buiten om het afdruk materiaal te ondersteunen.

2. Schuif de stapel in de automatische documentinvoer totdat het papier niet verder doorgeschoven kan worden.



Document geladen verschijnt op het display van het bedieningspaneel.

3. Stel de papiergeleiders in totdat deze net tegen het papier aanliggen, maar zonder dat ze de beweging daarvan hinderen.



4. Kies met de alfanumerieke knoppen op het bedieningspaneel het nummer.

-of-

Indien het faxnummer dat u kiest, is toegewezen aan een sneltoets, drukt u op de bijbehorende sneltoets.

-of-

Wanneer het faxnummer dat u belt is ingevoerd als snelkiescode of groepskiescode, drukt u op **Menu Fax** en selecteert u met de pijlen **Telefoonboek**. Kies **Item selecteren** en geef met de alfanumerieke knoppen de snelkiescode of groepskiescode op en druk vervolgens op **OK**.

5. Druk op **Fax starten** op het bedieningspaneel. De faxtaak wordt gestart.

Faxen met handmatig kiezen

Gewoonlijk wordt het nummer gekozen nadat u op **Fax starten** hebt gedrukt. In bepaalde gevallen kan het echter wenselijk zijn dat elk nummer direct wordt gekozen nadat u dit hebt ingevoerd. Als u bijvoorbeeld uw faxverzending wilt laten afschrijven van een telefoonkaart, moet u het faxnummer kiezen, wachten op de acceptatietoon van de telefoonmaatschappij en vervolgens het nummer van de telefoonkaart kiezen. Wanneer u een internationaal nummer kiest, moet u misschien een deel van het nummer bellen en wachten op kiestonen voordat u verder kunt kiezen.

Handmatig kiezen met de automatische documentinvoer (ADF)

1. Laad het document in de automatische documentinvoer.
2. Druk op **Fax starten** op het bedieningspaneel.
3. Kies een nummer.



OPMERKING: het nummer wordt gekozen terwijl u de cijfers invoert. Op deze wijze kunt u pauzes inlassen en wachten op kiestonen, internationale toegangstonen of acceptatietonen voor uw telefoonkaart, voordat u de volgende cijfers kiest.

Handmatig kiezen met de flatbedscanner

1. Druk op **Fax starten** op het bedieningspaneel.

In het display van het bedieningspaneel wordt het volgende bericht weergegeven: **Fax verzenden van flatbedscanner?**.

2. Selecteer **Ja**. In het display van het bedieningspaneel wordt het volgende bericht weergegeven: **Plaats pagina: X Druk op OK**, waarbij X het paginanummer is.
3. Scan een pagina naar het geheugen door het papier met de bedrukte zijde omlaag op de flatbedscanner te plaatsen en vervolgens op **OK** te drukken. Na het scannen van de pagina wordt het volgende bericht op het display van het bedieningspaneel weergegeven: **Nog een pagina scannen?**.
4. Als u nog meer pagina's wilt scannen, selecteert u **Ja** en herhaalt u stap 3 voor elke pagina die u wilt faxen

-of-

Selecteer als u klaar bent **Nee** en ga dan naar de volgende stap.

5. Wanneer alle pagina's zijn gescand en in het geheugen zijn opgeslagen, begint u met kiezen. Het nummer wordt gekozen terwijl u de cijfers invoert. Zo kunt u pauzes inlassen, wachten op kiestonen, internationale toegangstonen of acceptatietonen van uw telefoonkaart, voordat u verdergaat met kiezen.

Handmatig een fax naar een groep sturen (ad-hocfaxen)

U kunt als volgt een fax verzenden naar een groep ontvangers waarvoor u geen groepkiescode hebt ingesteld:

1. Plaats het document in de invoerlade van de automatische documentinvoer (ADI) of op de flatbedscanner.
2. Gebruik de alfanumerieke knoppen.

-of-

Als u aan het gekozen faxnummer een snelkiescode hebt toegewezen, drukt u op **Menu Fax** en selecteert u **Telefoonboek**. Kies **Item selecteren**, geef met de alfanumerieke knoppen de snelkiescode op en druk vervolgens op **OK**.

3. Druk op **OK**.
4. Herhaal stap 2 en 3 als u meer nummers wilt invoeren.

-of-

Wanneer u alle nummers hebt gekozen, gaat u door met de volgende stap.

5. Druk op **Fax starten**. Als de pagina's die u wilt verzenden zich in de ADF bevinden, begint het faxen automatisch.

6. Wanneer de ADF-sensor van het product waarneemt dat er geen document in de ADF-invoerlade is geplaatst, verschijnt **Fax verzenden van flatbedscanner?** op het display van het bedieningspaneel. Als u de fax vanaf de flatbedscanner wilt versturen, selecteert u **Ja** en drukt u vervolgens op **OK**.

Plaats pag.: X Druk op OK wordt weergegeven op het display van het bedieningspaneel.

7. Als u het document al op de flatbedscanner hebt geplaatst, drukt u op **OK** (of plaatst u het document op de flatbedscanner en drukt u vervolgens op **OK**).

Na het scannen van de pagina wordt **Nog een pagina?** op het display van het bedieningspaneel weergegeven.

8. Als u nog meer pagina's wilt scannen, selecteert u **Ja** en herhaalt u stap 7 voor elke pagina die u wilt faxen

-of-

Als u klaar bent, selecteert u **Nee**.

De fax wordt naar de verschillende faxnummers gestuurd. Als een nummer in de groep in gesprek is of als de oproep niet wordt beantwoord, wordt het nummer opnieuw gekozen op basis van de instelling voor nummerherhaling. Als alle kiespogingen zijn mislukt, wordt de fout aan het faxactiviteitenlogboek toegevoegd en wordt het volgende nummer in de groep gekozen.

Handmatig opnieuw kiezen

1. Laad het document in de automatische documentinvoer of op de flatbedscanner.
2. Druk op het bedieningspaneel op **Menu Fax**.
3. Selecteer met de pijlen **Verzenden** en druk op **OK**.
4. Selecteer met de pijlen **Opnieuw kiezen** en druk op **OK**.
5. Druk op **Fax starten**. Als de pagina's die u wilt verzenden zich in de ADF bevinden, begint het faxen automatisch.
6. Wanneer de ADF-sensor van het product waarneemt dat er geen document in de ADF-invoerlade is geplaatst, verschijnt **Fax verzenden van flatbedscanner?** op het display van het bedieningspaneel. Als u de fax vanaf de flatbedscanner wilt versturen, selecteert u **Ja** en drukt u vervolgens op **OK**.

Wanneer u op **OK** hebt gedrukt, wordt **Plaats pagina: X Druk op OK** op het display van het bedieningspaneel weergegeven.

7. Als u het document al op de flatbedscanner hebt geplaatst, drukt u op **OK** (of plaatst u het document op de flatbedscanner en drukt u vervolgens op **OK**).

Na het scannen van de pagina wordt **Nog een pagina?** op het display van het bedieningspaneel weergegeven.

8. Als u nog meer pagina's wilt scannen, selecteert u **Ja** en herhaalt u stap 7 voor elke pagina die u wilt faxen

-of-

Als u klaar bent, selecteert u **Nee**.

De fax wordt verzonden naar het nummer dat opnieuw is gekozen. Als het nummer in gesprek is of de oproep niet wordt beantwoord, wordt het nummer opnieuw gekozen op basis van de instelling voor nummerherhaling. Als alle kiespogingen zijn mislukt, wordt de fout aan het faxactiviteitenlogboek toegevoegd.

Snelkiescodes en groeps Kiescodes gebruiken

Een fax verzenden met een snelkiescode

1. Plaats het document in de invoerlade van de automatische documentinvoer (ADI) of op de flatbedscanner.
2. Druk op de sneltoets voor de snelkiescode.

-of-

Druk op **Menu Fax** en selecteer vervolgens **Telefoonboek**. Kies **Item selecteren**, geef met de alfanumerieke knoppen de snelkiescode op en druk vervolgens op **OK**.

3. Plaats het document in de invoerlade van de automatische documentinvoer (ADI) of op de flatbedscanner.
4. Druk op **Fax starten**. Als de pagina's die u wilt verzenden zich in de ADF bevinden, begint het faxen automatisch.
5. Wanneer de ADF-sensor van het product waarneemt dat er geen document in de ADF-invoerlade is geplaatst, verschijnt **Fax verzenden van flatbedscanner?** op het display van het bedieningspaneel. Als u de fax vanaf de flatbedscanner wilt versturen, selecteert u **Ja** en drukt u vervolgens op **OK**.

Wanneer u op **OK** hebt gedrukt, wordt **Plaats pagina: X Druk op OK** op het display van het bedieningspaneel weergegeven.

6. Als u het document al op de flatbedscanner hebt geplaatst, drukt u op **OK** (of plaatst u het document op de flatbedscanner en drukt u vervolgens op **OK**).

Na het scannen van de pagina wordt **Nog een pagina scannen?** op het display van het bedieningspaneel weergegeven.

7. Als u nog meer pagina's wilt scannen, selecteert u **Ja** en herhaalt u stap 6 voor elke pagina die u wilt faxen

-of-

Als u klaar bent, selecteert u **Nee**.

Wanneer de laatste pagina van de fax uit het product is uitgevoerd, kunt u de volgende fax versturen of kopiëren of scannen.

U kunt een snelkiescode toewijzen aan nummers die u regelmatig gebruikt. Zie [Snelkiescodes maken en bewerken op pagina 132](#). Wanneer u over elektronische adresboeken beschikt, kunt u deze gebruiken voor het selecteren van ontvangers. Elektronische adresboeken worden met andere toepassingen aangemaakt.

Een fax verzenden met een groeps kiescode

1. Plaats het document in de invoerlade van de automatische documentinvoer (ADI) of op de flatbedscanner.
2. Druk op de sneltoets voor de groep.

-of-

Druk op **Menu Fax** en selecteer vervolgens **Telefoonboek**. Kies **Item selecteren**, geef met de alfanumerieke knoppen de groeps kiescode op en druk vervolgens op **OK**.

3. Druk op **Fax starten**. Als de pagina's die u wilt verzenden zich in de ADF bevinden, begint het faxen automatisch.
4. Wanneer de ADF-sensor van het product waarneemt dat er geen document in de ADF-invoerlade is geplaatst, verschijnt **Fax verzenden van flatbedscanner?** op het display van het bedieningspaneel. Als u de fax vanaf de flatbedscanner wilt versturen, selecteert u **Ja** en drukt u vervolgens op **OK**.

Wanneer u op **OK** hebt gedrukt, wordt **Plaats pagina: X Druk op OK** op het display van het bedieningspaneel weergegeven.

5. Als u het document al op de flatbedscanner hebt geplaatst, drukt u op **OK** (of plaatst u het document op de flatbedscanner en drukt u vervolgens op **OK**).

Na het scannen van de pagina wordt **Nog een pagina scannen?** op het display van het bedieningspaneel weergegeven.

6. Als u nog meer pagina's wilt scannen, selecteert u **Ja** en herhaalt u stap 5 voor elke pagina die u wilt faxen

-of-

Als u klaar bent, selecteert u **Nee**.

Het document wordt in het geheugen gescand en naar de opgegeven faxnummers gestuurd. Als het nummer in gesprek is of de oproep niet wordt beantwoord, wordt het nummer opnieuw gekozen op basis van de instelling voor nummerherhaling. Als alle kiespogingen zijn mislukt, wordt het faxactiviteitenlogboek bijgewerkt en wordt het volgende nummer in de groep gekozen.

Een fax verzenden vanuit de software

Dit gedeelte bevat algemene instructies voor het verzenden van faxen met behulp van de software die bij het product wordt geleverd. Alle andere onderwerpen die van toepassing zijn op de software, worden beschreven in de Help bij het programma. Deze kunt u openen via het menu **Help** in het programma.

U kunt elektronische documenten vanaf een computer faxen als u aan de volgende vereisten voldoet:

- Het product is rechtstreeks via een TCP/IP-netwerk op de computer aangesloten.
- De software bij het product is op de computer geïnstalleerd.
- Het besturingssysteem van de computer is Microsoft Windows XP, Windows Vista, Mac OS X versie 10.3 of Mac OS X versie 10.4.

Een fax verzenden vanuit de software (Windows XP of Vista)

De procedure om een fax te verzenden, is afhankelijk van uw specificaties. Hieronder volgen de meest voorkomende stappen.

1. Klik op **Start**, klik op **Programma's** (of **Alle programma's** in Windows XP) en klik vervolgens op **Hewlett-Packard**.
2. Klik op **HP LaserJet product HP LaserJet-product** en vervolgens op **Fax verzenden**. De faxsoftware verschijnt nu.
3. Voer het faxnummer in van één of meer ontvangers.
4. Laad het document in de automatische documentinvoer.
5. Voeg een voorblad toe. (Dit is optioneel.)
6. Klik op **Nu verzenden**.

Een fax verzenden vanuit de software (Mac OS versie 10.3)

1. Plaats het document in de invoerlade van de automatische documentinvoer (ADI) of op de flatbedscanner.
2. Open HP Director en klik op **Fax**. De faxsoftware verschijnt nu.
3. Selecteer **Fax** in het dialoogvenster **Afdrukken**.
4. Voer het faxnummer in van één of meer ontvangers.
5. Voeg een voorblad toe (deze stap is optioneel).
6. Klik op **Faxen**.

Een fax verzenden vanuit de software (Mac OS versie 10.4)

Mac OS X versie 10.4 biedt u de keuze uit twee methoden om faxen te verzenden met de software van het product.

Voer de volgende stappen uit als u een fax wilt verzenden met HP Director:

1. Plaats het document in de invoerlade van de automatische documentinvoer (ADI) of op de flatbedscanner.
2. Open HP Director door op het pictogram in het dock te klikken en klik op **Faxen**. Het dialoogvenster Afdrukken van Apple wordt weergegeven.
3. Selecteer **Fax PDF (PDF faxen)** in het pop-upmenu **PDF**.
4. Typ het faxnummer van een of meer ontvangers onder **Aan**.
5. Selecteer het product onder **Modem**.
6. Klik op **Faxen**.

Voer de volgende stappen uit als u een fax wilt verzenden door deze af te drukken naar een faxstuurprogramma:

1. Open het document dat u wilt faxen.
2. Klik op **Afdrukken** in het menu **Bestand**.
3. Selecteer **Fax PDF (PDF faxen)** in het pop-upmenu **PDF**.
4. Typ het faxnummer van een of meer ontvangers onder **Aan**.
5. Selecteer het product onder **Modem**.
6. Klik op **Faxen**.

Een fax versturen vanuit een softwareprogramma van een andere leverancier, bijvoorbeeld Microsoft Word (alle besturingssystemen)

1. Open een document in een ander programma.
2. Klik op het menu **Bestand** en vervolgens op **Afdrukken**.
3. Selecteer in de vervolgkeuzelijst met printerdrivers de driver van de fax. De faxsoftware verschijnt nu.
4. Voer een van de volgende procedures uit:
 - **Windows**
 - a. Voer het faxnummer in van één of meer ontvangers.
 - b. Voeg een voorblad toe. (Dit is optioneel.)

- c. Voeg eventuele pagina's toe die in het product zijn geplaatst. (Deze stap is optioneel.)
- d. Klik op **Nu verzenden**.
- **Macintosh**
 - a. **Mac OS X versie 10.3:** Selecteer **Fax** in het dialoogvenster **Afdrukken**.
of
Mac OS X versie 10.4: Selecteer **Fax PDF (PDF faxen)** in het pop-upmenu **PDF**.
 - b. Voer het faxnummer in van één of meer ontvangers.
 - c. **Mac OS X versie 10.3:** Voeg een voorblad toe. (Deze stap is optioneel.)
of
Mac OS X versie 10.4: Selecteer het product onder **Modem**.
 - d. Klik op **Faxen**.

Een fax versturen door te kiezen vanaf een downstream-telefoon toestel

Het kan voorkomen dat u een faxnummer wilt kiezen vanaf een toestel dat op dezelfde lijn is aangesloten als het product. Dit is bijvoorbeeld het geval als u een fax verstuurt naar een persoon van wie het apparaat op handmatig ontvangen is ingesteld. U kunt dan eerst bellen om te laten weten dat de fax er aankomt.



OPMERKING: Het toestel moet op de telefoonaansluiting () van het product zijn aangesloten.

1. Laad het document in de automatische documentinvoer.



OPMERKING: u kunt de flatbedscanner niet gebruiken voor het verzenden van een fax via een extra toestel.

2. Neem de handset van een toestel dat op dezelfde lijn is aangesloten als het product. Kies het faxnummer met behulp van het toetsenblok van de telefoon.
3. Wanneer de ontvanger antwoordt, kunt u vragen of deze het faxapparaat inschakelt.
4. Wanneer u de faxtonen hoort, drukt u op **Fax starten**, wacht u totdat **Wordt verbonden** op het display van het bedieningspaneel wordt weergegeven en legt u de hoorn op de haak of wacht u totdat de fax is voltooid om terug te gaan naar de stand voor telefoongesprekken.

Een vertraagde fax verzenden

Via het bedieningspaneel van het product kunt u instellen dat een fax op een later tijdstip naar een of meerdere personen wordt verzonden. Wanneer deze procedure is voltooid, scant het product het document in het geheugen en keert het weer terug naar de stand Gereed.

 **OPMERKING:** wanneer de fax niet op het geplande tijdstip kan worden verzonden, wordt dit aangegeven in het faxfoutenrapport (indien deze optie is ingeschakeld) of in het faxactiviteitenlogboek. De verzending wordt mogelijk niet uitgevoerd als de faxoproep niet wordt beantwoord of als een bezetsignaal de kiespogingen heeft gestopt.

Wanneer is ingesteld dat een fax op een later tijdstip moet worden verzonden, maar deze moet worden aangepast, verstuurt u de extra informatie als een nieuwe faxtaak. Alle faxen die zijn gepland voor verzending naar hetzelfde faxnummer op hetzelfde moment, worden als individuele faxen afgeleverd.

1. Laad het document in de automatische documentinvoer of op de flatbedscanner.
 2. Druk op het bedieningspaneel op **Menu Fax**.
 3. Druk op de pijlknoppen totdat **Verzenden** verschijnt en druk vervolgens op **OK**.
 4. Druk op de pijlknoppen totdat **Fax later verst.** verschijnt en druk vervolgens op **OK**.
 5. Voer de tijd in met de alfanumerieke knoppen.
 6. Wanneer het product op de 12-uurs klok is ingesteld, kunt u met de pijlknoppen naar **AM** of **PM** gaan. Selecteer **AM** of selecteer **PM** en druk vervolgens op **OK**.
- of-**
- Als het product is ingesteld op de 24-uurs klok, drukt u op **OK**.
7. Voer met de alfanumerieke knoppen de datum in en druk vervolgens op **OK**.
- of-**
- Accepteer de standaarddatum door op **OK** te drukken.
8. Voer het faxnummer of de snelkiescode in of druk op de sneltoets. Open het telefoonboek door op het bedieningspaneel op **Menu Fax** te drukken en vervolgens **Telefoonboek** te selecteren.
-
-  **OPMERKING:** Deze functie ondersteunt geen niet-gedefinieerde (ad hoc) groepen.
-
9. Druk op **OK** of **Fax starten**. Het document wordt naar het geheugen gescand en de fax wordt op het opgegeven tijdstip verzonden.

Gebruik van toegangscode, creditcards of telefoonkaarten

Wanneer u toegangscode, creditcards of telefoonkaarten wilt gebruiken, dient u handmatig te kiezen zodat u pauzes en kiescodes kunt invoeren. Zie [Faxen met handmatig kiezen op pagina 151](#).

Faxen internationaal versturen

Wanneer u een fax naar een internationale bestemming wilt versturen, kiest u handmatig zodat u pauzes en internationale toegangsnummers kunt invoeren. Zie [Faxen met handmatig kiezen op pagina 151](#).

Een fax ontvangen

Wanneer het product een faxverzending ontvangt, wordt de fax afgedrukt (tenzij de functie Privé ontvangen is ingeschakeld) en wordt deze ook automatisch in het flashgeheugen opgeslagen.

Een opgeslagen fax afdrukken (wanneer de functie Privé ontvangen is ingeschakeld)

Wanneer u opgeslagen faxen wilt afdrukken, dient u de pincode voor Privé ontvangen in te voeren. Wanneer het product de opgeslagen faxen afdrukt, worden deze uit het geheugen verwijderd.

1. Druk op het bedieningspaneel op **Menu Fax**.
2. Selecteer met de pijlknoppen **Ontvangen** en druk vervolgens op **OK**.
3. Selecteer met de pijlknoppen **Fax afdrukken** en druk vervolgens op **OK**.
4. Voer met de alfanumerieke knoppen de pincode voor beveiliging van het product in en druk vervolgens op **OK**.

Een fax opnieuw afdrukken

Als een fax niet is afgedrukt omdat de printcartridge leeg is of omdat de fax is afgedrukt op de verkeerde soort afdrummateriaal, kunt u de fax opnieuw afdrukken. De hoeveelheid beschikbaar geheugen bepaalt het huidige aantal faxen die zijn opgeslagen voor het opnieuw afdrukken. De meest recente fax wordt als eerste afgedrukt, de oudste fax die is opgeslagen wordt als laatste afgedrukt.

Deze faxen worden continu opgeslagen. Door het opnieuw afdrukken worden ze niet uit het geheugen gewist. Zie [Faxen uit het geheugen verwijderen op pagina 147](#) om de faxen uit het geheugen te wissen.

1. Druk op het bedieningspaneel op **Menu Fax**.
2. Selecteer met de pijlknoppen **Ontvangen** en druk vervolgens op **OK**.
3. Selecteer met de pijlknoppen **Faxen opnieuw** en druk vervolgens op **OK**. Het product drukt de laatst afgedrukte fax opnieuw af.

 **OPMERKING:** druk op **Annuleren** om het afdrukken op een willekeurig moment te stoppen.

 **VOORZICHTIG:** Wanneer de instelling **Fax opnieuw afdrukken toestaan** is ingesteld op **Uit**, kunnen onjuist afgedrukte of vervaagde faxen niet opnieuw worden afgedrukt.

Faxen ontvangen wanneer er faxtonen te horen zijn op de telefoonlijn

Als u een telefoonlijn hebt waarop zowel faxen als telefoongesprekken binnenkomen en u hoort faxsignalen wanneer u de telefoon opneemt, kunt u het ontvangstproces op één van de volgende twee manieren starten.

- Als u in de buurt van het product bent, drukt u op het bedieningspaneel op **Fax starten** en hangt u vervolgens op.
- Als u een telefoon beantwoordt die op de lijn is aangesloten (een extra toestel) en faxtonen hoort, zou het product het gesprek automatisch moeten beantwoorden. Als dit niet zo is, drukt u achtereenvolgens op de toetsen 1-2-3 op het toestel. Vervolgens wacht u totdat u faxverzendsignalen hoort en hangt u op.

 **OPMERKING:** de tweede methode werkt alleen als de instelling voor een extra telefoontoestel is ingesteld op **Ja**. Zie [Een extra toestel beschikbaar maken voor de ontvangst van faxen op pagina 144](#) voor het controleren of wijzigen van de instellingen.

Faxproblemen oplossen

Foutmeldingen op de fax

Er worden tijdelijk signaal- en waarschuwingsberichten weergegeven. Mogelijk moet u deze bevestigen door op **OK** te drukken om verder te kunnen gaan, of moet u op **Annuleren** drukken om de taak te annuleren. Bij bepaalde waarschuwingen wordt de taak mogelijk niet volledig uitgevoerd of is de afdrukkwaliteit niet goed. Als het signaal- of waarschuwingsbericht betrekking heeft op het afdrucken en de functie voor automatisch doorgaan is ingeschakeld, wordt geprobeerd om de afdruktaak te hervatten wanneer de waarschuwing 10 seconden op het scherm is weergegeven zonder dat u deze hebt bevestigd.

Tabellen met signaal- en waarschuwingsberichten

Tabel 12-1 Signaal- en waarschuwingsberichten

Bedieningspaneelbericht	Omschrijving	Aanbevolen actie
Communicatiefout	Er is een fout opgetreden in de faxcommunicatie tussen het product en de afzender of ontvanger.	<p>Laat het product opnieuw proberen de fax te verzenden. Voer een faxtest uit om te controleren of de telefoonlijn werkt en is aangesloten op de juiste poort (zie Een faxtest uitvoeren op pagina 171).</p> <p>Neem contact op met HP als de fout zich blijft voordoen. Raadpleeg www.hp.com/support/CM2320series of de ondersteuningsbrochure in de verpakking van het apparaat.</p>
Fax bezet, verzending geannuleerd	Het faxnummer waarnaar u de fax probeert te verzenden, is in gesprek. De verzending van de fax is geannuleerd.	<p>Bel de ontvanger om te controleren of het faxapparaat aanstaat en gereed is voor ontvangst.</p> <p>Controleer of u het juiste faxnummer belt.</p> <p>Controleer of de optie Bezet: kies opn. is ingeschakeld.</p> <p>Voer een faxtest uit om te controleren of de telefoonlijn werkt en is aangesloten op de juiste poort (zie Een faxtest uitvoeren op pagina 171).</p> <p>Neem contact op met HP als de fout zich blijft voordoen. Raadpleeg www.hp.com/support/CM2320series of de ondersteuningsbrochure in de verpakking van het apparaat.</p>
Faxgeheugen vol - Ontv. annuleren	Het product had onvoldoende geheugen tijdens de faxverzending. Alleen de pagina's waarvoor plaats is in het geheugen, worden afgedrukt.	<p>Druk alle faxberichten af en vraag de afzender om de fax opnieuw te verzenden. Laat de afzender de faxtaak in verschillende taken opsplitsen voordat hij deze opnieuw verzendt. Annuleer alle faxtaken of verwijder de faxberichten uit het geheugen. Zie Faxen uit het geheugen verwijderen op pagina 147.</p>
Faxgeheugen vol - Verst. geannul.	Tijdens het verzenden van de fax is het geheugen vol geraakt. Een faxtaak kan alleen correct worden uitgevoerd als alle pagina's van de fax zich in het geheugen	<p>Druk alle ontvangen faxen af of wacht totdat alle faxen uit de wachtrij zijn verzonden.</p> <p>Verzoek de afzender om de fax opnieuw te verzenden.</p>

Tabel 12-1 Signaal- en waarschuwingsberichten (vervolg)

Bedieningspaneelbericht	Omschrijving	Aanbevolen actie
Fax is bezet, Opn. kiezen	<p>bevinden. Alleen de pagina's waarvoor plaats was in het geheugen, zijn verzonden.</p> <p>Het faxnummer waarnaar u de fax probeert te verzenden, is in gesprek. Het product kiest het bezette nummer automatisch opnieuw. Zie Automatische nummerherhaling instellen op pagina 136.</p>	<p>Annuleer alle faxtaken of verwijder de faxberichten uit het geheugen. Zie Faxen uit het geheugen verwijderen op pagina 147.</p> <p>Laat het product opnieuw proberen de fax te verzenden.</p> <p>Bel de ontvanger om te controleren of het faxapparaat aanstaat en gereed is voor ontvangst.</p> <p>Controleer of u het juiste faxnummer belt.</p> <p>Controleer of er een kiestoon is op de telefoonlijn door op Fax starten te drukken.</p> <p>Voer een faxtest uit om te controleren of de telefoonlijn werkt en is aangesloten op de juiste poort (zie Een faxtest uitvoeren op pagina 171).</p> <p>Neem contact op met HP als de fout zich blijft voordoen. Raadpleeg www.hp.com/support/CM2320series of de ondersteuningsbrochure in de verpakking van het apparaat.</p>
Faxopslag is vol. Kan oproep niet beantw.	Geheugen is vol	Druk de privé ontvangen faxen of vertraagde faxen af. Wis het geheugen van het product.
Fax vertraagd – Verz.geh. is vol	Het faxgeheugen is vol.	Annuleer de fax door op OK of Annuleren te drukken. Verzend de fax opnieuw. Mogelijk moet u de fax in verschillende delen verzenden als de fout zich opnieuw voordoet.
Geen antw. fax, herh. actief	Er is geen antwoord van het faxnummer waarnaar u wilt verzenden. Het product probeert na enkele minuten opnieuw te kiezen.	<p>Laat het product opnieuw proberen de fax te verzenden.</p> <p>Bel de ontvanger om te controleren of het faxapparaat aanstaat en gereed is voor ontvangst.</p> <p>Controleer of u het juiste faxnummer belt.</p> <p>Voer een faxtest uit om te controleren of de telefoonlijn werkt en is aangesloten op de juiste poort (zie Een faxtest uitvoeren op pagina 171).</p> <p>Neem contact op met HP als de fout zich blijft voordoen. Raadpleeg www.hp.com/support/CM2320series of de ondersteuningsbrochure in de verpakking van het apparaat.</p>
Geen antwoord Verst. geannul.	De pogingen om een faxnummer opnieuw te kiezen zijn mislukt of de optie 'Gn geh.:kies opn' is uitgeschakeld.	<p>Bel de ontvanger om te controleren of het faxapparaat aanstaat en gereed is voor ontvangst.</p> <p>Controleer of u het juiste faxnummer belt.</p> <p>Controleer of de optie Opnieuw kiezen is ingeschakeld.</p>

Tabel 12-1 Signaal- en waarschuwingsberichten (vervolg)

Bedieningspaneelbericht	Omschrijving	Aanbevolen actie
Geen document verzonden	Het product heeft geen enkele pagina gescand of heeft van de computer geen pagina's ontvangen om als fax te verzenden.	<p>Voer een faxtest uit om te controleren of de telefoonlijn werkt en is aangesloten op de juiste poort (zie Een faxtest uitvoeren op pagina 171).</p> <p>Neem contact op met HP als de fout zich blijft voordoen. Raadpleeg www.hp.com/support/CM2320series of de ondersteuningsbrochure in de verpakking van het apparaat.</p>
Geen fax gevonden	Het product heeft de inkomende oproep beantwoord, maar heeft niet vastgesteld dat de oproep afkomstig was van een faxtoestel.	<p>Laat het product opnieuw proberen de fax te ontvangen.</p> <p>Voer een faxtest uit om te controleren of de telefoonlijn werkt en is aangesloten op de juiste poort (zie Een faxtest uitvoeren op pagina 171).</p> <p>Neem contact op met HP als de fout zich blijft voordoen. Raadpleeg www.hp.com/support/CM2320series of de ondersteuningsbrochure in de verpakking van het apparaat.</p>
Geen kiestoon	Het product heeft geen kiestoon gedetecteerd.	<p>Controleer of er een kiestoon is op de telefoonlijn door op Fax starten te drukken.</p> <p>Voer een faxtest uit om te controleren of de telefoonlijn werkt en is aangesloten op de juiste poort (zie Een faxtest uitvoeren op pagina 171).</p> <p>Neem contact op met HP als de fout zich blijft voordoen. Raadpleeg www.hp.com/support/CM2320series of de ondersteuningsbrochure in de verpakking van het apparaat.</p>
Ongeldige invoer	Ongeldige gegevens of ongeldig antwoord.	Corrigeer de vermelding.
Ontvangstfout fax	Er is een fout opgetreden tijdens het ontvangen van een fax.	<p>Verzoek de afzender om de fax opnieuw te verzenden.</p> <p>Probeer terug te faxen naar de verzender of naar een ander faxapparaat.</p> <p>Controleer of er een kiestoon is op de telefoonlijn door op Fax starten te drukken.</p> <p>Voer een faxtest uit om te controleren of de telefoonlijn werkt en is aangesloten op de juiste poort (zie Een faxtest uitvoeren op pagina 171).</p> <p>Verlaag de faxsnelheid. Zie De faxsnelheid wijzigen op pagina 173. Vraag de afzender om de fax opnieuw te verzenden.</p>

Tabel 12-1 Signaal- en waarschuwingsberichten (vervolg)

Bedieningspaneelbericht	Omschrijving	Aanbevolen actie
Verzendfout fax	Er is een fout opgetreden tijdens het verzenden van een fax.	<p>Schakel de foutcorrectiemodus uit. Zie Foutcorrectiemodus van de fax instellen op pagina 172. Vraag de afzender om de fax opnieuw te verzenden.</p> <p>Sluit het product aan op een andere telefoonlijn.</p> <p>Neem contact op met HP als de fout zich blijft voordoen. Raadpleeg www.hp.com/support/CM2320series of de ondersteuningsbrochure in de verpakking van het apparaat.</p> <p>Probeer de fax opnieuw te verzenden.</p> <p>Probeer de fax naar een ander faxnummer te verzenden.</p> <p>Controleer of er een kiestoon is op de telefoonlijn door op Fax starten te drukken.</p> <p>Voer een faxtest uit om te controleren of de telefoonlijn werkt en is aangesloten op de juiste poort (zie Een faxtest uitvoeren op pagina 171).</p> <p>Stel de faxresolutie in op Standaard in plaats van op de standaardinstelling Fijn. Zie De resolutie instellen op pagina 137.</p> <p>Neem contact op met HP als de fout zich blijft voordoen. Raadpleeg www.hp.com/support/CM2320series of de ondersteuningsbrochure in de verpakking van het apparaat.</p>

Bij stroomuitval blijft het faxgeheugen behouden

Het HP Color LaserJet CM2320 MFP-serie MFP-flashgeheugen beschermt tegen gegevensverlies in geval van stroomuitval. In het flashgeheugen kunnen gegevens jarenlang worden bewaard zonder dat de fax hoeft te zijn ingeschakeld.

Faxlogboeken en rapporten

U kunt faxlogboeken en rapporten als volgt afdrucken:

Alle faxrapporten afdrucken

Gebruik deze procedure om alle volgende rapporten ineens af te drukken:

- Faxactiviteitenlog
 - Telefoonboekrapport
 - Configuratiebericht
 - Gebruikspagina
 - Lijst met ongewenste faxen
 - Factuuroverzicht (mits de optie is ingeschakeld)
1. Druk op het bedieningspaneel op **Menu Fax**.
 2. Selecteer **Rapporten** met de pijlknoppen en druk vervolgens op **OK**.
 3. Selecteer met de pijlknoppen **Alle faxrapp.** en druk vervolgens op **OK**. Het instellingenmenu wordt gesloten en de rapporten worden afgedrukt.

Afzonderlijke faxrapporten afdrucken

U kunt de volgende faxlogboeken en rapporten via het bedieningspaneel afdrucken:

- **Faxactiviteitenlogbestand:** geeft een chronologisch overzicht van de laatste 40 faxen die zijn ontvangen, verzonden of verwijderd en eventueel opgetreden fouten.
 - **Telefoonboekrapport:** geeft een overzicht van de faxnummers die aan de telefoonboekvermeldingen zijn toegewezen, inclusief snelkiescodes en groeps Kiescodes.
 - **Geblok. faxnrs:** geeft een overzicht van de faxnummers die zijn geblokkeerd en waarmee geen faxen naar het product mogen worden gestuurd.
 - **Rapport laatste oproep:** geeft informatie over de laatste fax die vanaf het product is verzonden of op het product is ontvangen.
1. Druk op het bedieningspaneel op **Menu Fax**.
 2. Selecteer **Rapporten** met de pijlknoppen en druk vervolgens op **OK**.
 3. Selecteer met de pijlknoppen het rapport dat moet worden afgedrukt en druk vervolgens op **OK**. Het instellingenmenu wordt gesloten en het rapport wordt afgedrukt.



OPMERKING: Als u **Activiteitenlog** hebt geselecteerd en op **OK** hebt gedrukt, drukt u nogmaals op **OK** en selecteert u **Afdruk logboek**. Het instellingenmenu wordt gesloten en het logbestand wordt afgedrukt.

Het faxactiviteitenlogbestand automatisch laten afdrukken

U kunt het faxlogbestand eventueel na elke 40 vermeldingen automatisch laten afdrukken. De fabrieksinstelling is **Aan**. Met de volgende stappen kunt u het faxactiviteitenlogbestand automatisch laten afdrukken:

1. Druk op het bedieningspaneel op **Menu Fax**.
2. Selecteer **Rapporten** met de pijlknoppen en druk vervolgens op **OK**.
3. Selecteer met de pijlknoppen **Activiteitenlog** en druk vervolgens op **OK**.
4. Selecteer met de pijlknoppen **Log autom. afdr.** en druk vervolgens op **OK**.
5. Selecteer met de pijlknoppen **Aan** en druk vervolgens op **OK** om de selectie te bevestigen.

Het faxfoutenrapport instellen

Een faxfoutenrapport is een kort rapport met de melding dat zich een fout heeft voorgedaan bij een faxtaak. U kunt dit rapport na de volgende gebeurtenissen laten afdrukken:

- bij elke fout (de fabrieksinstelling)
- bij verzendfout
- bij ontvangstfout
- Nooit

 **OPMERKING:** Wanneer u **Nooit** selecteert, weet u niet dat een fax niet goed is verzonden, tenzij u een faxactiviteitenlogboek afdrukt.

1. Druk op het bedieningspaneel op **Menu Fax**.
2. Selecteer **Rapporten** met de pijlknoppen en druk vervolgens op **OK**.
3. Selecteer met de pijlknoppen **Faxfoutrapport** en druk vervolgens op **OK**.
4. Selecteer met de pijlknoppen de optie waarvoor u de faxfoutenrapporten wilt afdrukken.
5. Druk op **OK** om de selectie op te slaan.

Het faxbevestigingsrapport instellen

Een bevestigingsrapport is een kort rapport dat aangeeft dat het product met succes een faxtaak heeft verzonden of ontvangen. U kunt dit rapport na de volgende gebeurtenissen laten afdrucken:

- bij elke fax
 - bij Alleen fax verzenden
 - bij Alleen fax ontvangen
 - Nooit (de fabrieksinstelling)
-
1. Druk op het bedieningspaneel op **Menu Fax**.
 2. Selecteer **Rapporten** met de pijlknoppen en druk vervolgens op **OK**.
 3. Selecteer met de pijlknoppen **Faxbevestiging** en druk vervolgens op **OK**.
 4. Selecteer met de pijlknoppen de optie waarvoor u de faxfoutenrapporten wilt afdrucken.
 5. Druk op **OK** om de selectie op te slaan.

De eerste pagina van elke fax opnemen in het faxbevestigingsrapport, het faxfoutenrapport en het rapport laatste oproep

Als deze optie is ingeschakeld en de pagina-afbeelding nog in het geheugen van het product staat, bevatten het faxconfiguratierapport, het faxfoutenrapport en het rapport laatste oproep een miniatuurweergave (verkleining van 50%) van de eerste pagina van de laatste fax die is verzonden of ontvangen. De fabrieksinstelling voor deze optie is **Aan**.

1. Druk op het bedieningspaneel op **Menu Fax**.
2. Selecteer **Rapporten** met de pijlknoppen en druk vervolgens op **OK**.
3. Selecteer met de pijlknoppen **Ook eerste pagina** en druk vervolgens op **OK**.
4. Selecteer met de pijlknoppen **Aan** en druk vervolgens op **OK** om de selectie te bevestigen.

Een faxtest uitvoeren

Bij de faxtest wordt gecontroleerd of de telefoonlijn werkt en het telefoonsnoer is aangesloten op de juiste poort.

Een faxtest uitvoeren:

1. Druk op het bedieningspaneel op **Setup**.
2. Selecteer met de pijlknoppen **Service** en druk vervolgens op **OK**.
3. Selecteer met de pijlknoppen **Faxservice** en druk vervolgens op **OK**.
4. Selecteer met de pijlknoppen **Faxtest uitvoeren** en druk vervolgens op **OK**.

Wanneer de faxtest uitgevoerd is, wordt vanaf het apparaat een rapport afgedrukt. Het rapport bevat een van de drie mogelijke resultaten:

- **Pass:** (Gelukt) het rapport bevat alle huidige faxinstellingen en u kunt deze bekijken.
- **Fail - the cord is in the wrong port:** (Mislukt: het snoer zit in de verkeerde poort) het rapport bevat suggesties voor het oplossen van dit probleem.
- **Fail - the phone line is not active:** (Mislukt: de telefoonlijn is niet actief) het rapport bevat suggesties voor het oplossen van dit probleem.

Foutcorrectie en faxsnelheid wijzigen

Foutcorrectiemodus van de fax instellen

Gewoonlijk worden de signalen van de telefoonlijn tijdens het verzenden of ontvangen van een fax gecontroleerd. Wanneer er tijdens de verzending een fout optreedt en de foutcorrectie-instelling **Aan** is, kan u worden gevraagd een deel van de fax opnieuw te verzenden. De fabrieksinstelling voor foutcorrectie is **Aan**.

Schakel foutcorrectie uit als u problemen ondervindt met het verzenden of ontvangen van faxen en als u bereid bent om fouten in de verzending te accepteren. U kunt de instelling uitschakelen wanneer u een fax wilt verzenden naar of wilt ontvangen uit het buitenland of via een satellietverbinding.

1. Druk op **Setup** op het bedieningspaneel.
2. Selecteer met de pijlknoppen **Service** en druk vervolgens op **OK**.
3. Selecteer met de pijlknoppen **Faxservice** en druk vervolgens op **OK**.
4. Selecteer met de pijlknoppen **Foutcorrectie** en druk vervolgens op **OK**.
5. Selecteer met de pijlknoppen **Aan** of **Uit** en druk vervolgens op **OK** om de selectie op te slaan.

De faxesnelheid wijzigen

De instelling voor de faxesnelheid is het modemprotocol dat het product voor de verzending van faxen gebruikt. Dit protocol is de wereldwijde standaard op het gebied van full-duplex-modems voor het verzenden en ontvangen van gegevens via telefoonlijnen met 33.600 bps (bits per seconde). De fabrieksinstelling voor faxesnelheid is **Hoog (V.34)**.

Wijzig de V.34-instelling alleen als er problemen optreden bij het verzenden of ontvangen van een fax via een bepaald apparaat. U kunt de faxesnelheid bijvoorbeeld verlagen wanneer u een fax wilt verzenden naar of wilt ontvangen uit het buitenland of via een satellietverbinding.

1. Druk op het bedieningspaneel op **Setup**.
2. Selecteer met de pijlknoppen **Faxinstellingen** en druk vervolgens op **OK**.
3. Selecteer met de pijlknoppen **Geavanceerde instellingen** en druk vervolgens op **OK**.
4. Selecteer met de pijlknoppen **Faxesnelheid** en druk vervolgens op **OK**.
5. Selecteer met de pijlknoppen een snelheid en druk vervolgens op **OK**.

Problemen bij het verzenden van faxen

Probleem	Oorzaak	Oplossing
Het document wordt niet ingevoerd tijdens het faxen.	De maximumlengte van een pagina die u kunt laden, is 381 mm. Bij het faxen van een langere pagina wordt gestopt bij 381 mm.	Druk het document op korter papier af. Wanneer er geen papier is vastgelopen en er minder dan een minuut is verstreken, wacht u een ogenblik voordat u op Annuleren drukt. Wanneer er papier is vastgelopen, verwijdert u dit. Verzend de taak vervolgens opnieuw.
	Als het materiaal te klein is, kan het gemakkelijk vastlopen in de automatische documentinvoer (ADI).	Gebruik de flatbedscanner. Het minimale paginaformaat voor de ADF is 127 x 127 mm. Wanneer er papier is vastgelopen, verwijdert u dit. Verzend de taak vervolgens opnieuw.
De verzending van faxen stopt halverwege.	Het ontvangende faxapparaat functioneert mogelijk niet goed.	Probeer de fax te verzenden naar een ander faxapparaat.
	De telefoonlijn werkt mogelijk niet.	Voer een van de volgende handelingen uit: <ul style="list-style-type: none">• Zet het volume van het product hoger en druk vervolgens op Fax starten op het bedieningspaneel. Wanneer u de kiestoon hoort, werkt de telefoonlijn.• Voer een faxtest uit om te controleren of de telefoonlijn werkt en is aangesloten op de juiste poort (zie Een faxtest uitvoeren op pagina 171).
	De faxtaak wordt wellicht onderbroken door een communicatiefout.	Zet de instelling voor nummerherhaling bij een communicatiefout op Aan .

Probleem	Oorzaak	Oplossing
Het product ontvangt wel faxen, maar kan ze niet verzenden.	Wanneer het product op een digitaal systeem is aangesloten, genereert het systeem mogelijk een kiestoon die niet door het product kan worden waargenomen.	Schakel de optie Kiestoon detecteren uit. Neem contact op met de serviceprovider van het systeem als de fout zich blijft voordoen.
	Er is wellicht een slechte telefoonverbinding.	Probeer het later opnieuw.
	Het ontvangende faxapparaat functioneert mogelijk niet goed.	Probeer de fax te verzenden naar een ander faxapparaat.
	De telefoonlijn werkt mogelijk niet.	Voer een van de volgende handelingen uit: <ul style="list-style-type: none"> • Zet het volume van het product hoger en druk op Fax starten op het bedieningspaneel. Wanneer u de kiestoon hoort, werkt de telefoonlijn. • Voer een faxtest uit om te controleren of de telefoonlijn werkt en is aangesloten op de juiste poort (zie Een faxtest uitvoeren op pagina 171).
Uitgaande faxoproepen gaan door met kiezen.	Het product kiest een faxnummer automatisch opnieuw als de opties voor nummerherhaling zijn ingesteld op Aan .	Druk op Annuleren als u niet wilt dat het product een faxnummer opnieuw kiest. Of verander de instelling voor nummerherhaling.
Verzonden faxen arriveren niet op het ontvangende faxapparaat.	Het ontvangende faxapparaat is wellicht uitgeschakeld of bevat een fout, bijvoorbeeld omdat het papier op is.	Bel de ontvanger en controleer of zijn of haar faxapparaat aan staat en gereed is om faxen te ontvangen.
	De originelen zijn wellicht niet juist geladen.	Controleer of de originele documenten op de juiste wijze in de ADF-invoerlade of de flatbedscanner zijn geplaatst.
	Er bevindt zich mogelijk een faxbericht in het geheugen omdat een nummer in gesprek is en opnieuw moet worden gekozen. Mogelijk zijn er ook andere taken die moeten worden verzonden of is de fax ingesteld om later te worden verzonden.	Als er om een van de genoemde redenen een faxtaak in het geheugen is opgeslagen, wordt een vermelding van die taak vastgelegd in het logboek voor faxactiviteiten. Druk het faxactiviteitenlogbestand af en controleer of er in de kolom Status taken staan die nog de markering In de wachtrij hebben.
Verzonden faxen hebben een grijs gearceerd blok aan het einde van elke pagina.	Het faxformaat voor de glasplaat is mogelijk onjuist ingesteld.	Controleer of de instelling juist is.

Probleem	Oorzaak	Oplossing
Bij verzonden faxen ontbreken gegevens aan het einde van elke pagina.	Het faxformaat voor de glasplaat is mogelijk onjuist ingesteld.	Controleer of de instelling juist is.
Op het bedieningspaneel wordt een foutmelding over te weinig geheugen weergegeven.	De fax is mogelijk te groot, of de resolutie te hoog.	<p>Probeer een van de volgende oplossingen:</p> <ul style="list-style-type: none"> • Splits een fax op in kleinere gedeelten en fax deze afzonderlijk. • Verwijder opgeslagen faxen om meer geheugen vrij te maken voor uitgaande faxen. • Configureer de uitgaande fax als een vertraagde fax en controleer vervolgens of deze volledig wordt verzonden. • Zorg ervoor dat het product de laagste resolutie-instelling (Standaard) gebruikt.

Problemen bij het ontvangen van faxen

Gebruik de tabel in dit gedeelte om problemen op te lossen die kunnen optreden bij het ontvangen van faxen.

 **OPMERKING:** gebruik het faxesnoer dat bij het product is geleverd om ervoor te zorgen dat het product goed functioneert.

Probleem	Oorzaak	Oplossing
Het product kan geen faxen ontvangen van een extra toestel.	De instelling voor extra telefoons is wellicht uitgeschakeld.	Wijzig de instelling voor het extra toestel.
	Het faxesnoer is wellicht niet goed aangesloten.	Controleer of het faxesnoer goed is aangesloten op de telefoonaansluiting en het product (of een ander op het product aangesloten apparaat). Wacht totdat u faxtonen hoort. Druk dan achtereenvolgens op 1-2-3, wacht drie seconden en hang op.
	De kiesmodus van het product of van het extra telefoontoestel is wellicht onjuist ingesteld.	Controleer of de kiesmodus van het product is ingesteld op Toon . Controleer of het extra telefoontoestel ook is ingesteld op toonkiezen.

Probleem	Oorzaak	Oplossing
Het product beantwoordt geen binnenkomende faxoproepen.	De antwoordmodus is mogelijk ingesteld op Handmatig .	Wanneer de antwoordmodus is ingesteld op Handmatig , beantwoordt het product geen oproepen. Start het faxontvangstproces handmatig.
	De instelling voor het aantal beltonen is wellicht niet goed ingesteld.	Controleer of het aantal belsignalen juist is ingesteld.
	De functie voor antwoordbelpatronen is wellicht ingeschakeld maar u beschikt niet over een dergelijke dienst, of u beschikt over een dergelijke dienst en de functie is niet goed ingesteld.	Controleer of de functie voor antwoordbelpatronen correct is ingesteld.
	Het faxsnoer is wellicht niet goed aangesloten of functioneert niet.	Voer een faxtest uit om te controleren of de telefoonlijn werkt en is aangesloten op de juiste poort (zie Een faxtest uitvoeren op pagina 171).
	Het product detecteert wellicht geen inkomende faxsignalen omdat het antwoordapparaat bezig is met het afspelen van een gesproken bericht.	Neem het bericht op het antwoordapparaat opnieuw op en laat het bericht voorafgaan door minstens twee seconden stilte.
	Er zijn mogelijk te veel apparaten aangesloten op de telefoonlijn.	Sluit niet meer dan drie apparaten aan op de lijn. Verwijder het laatste apparaat dat is aangesloten en controleer of het product werkt. Als dit niet het geval is, verwijdert u de apparaten een voor een en probeert u het na elk apparaat opnieuw.
	De telefoonlijn werkt mogelijk niet.	Voer een van de volgende handelingen uit: <ul style="list-style-type: none"> • Zet het volume van het product hoger en druk vervolgens op Fax starten op het bedieningspaneel. Wanneer u de kiestoon hoort, werkt de telefoonlijn. • Voer een faxtest uit om te controleren of de telefoonlijn werkt en is aangesloten op de juiste poort (zie Een faxtest uitvoeren op pagina 171).

Probleem	Oorzaak	Oplossing
Het product beantwoordt geen binnenkomende faxoproepen.	De beantwoording van oproepen door het product wordt mogelijk verstoord door een berichtenservice.	<p>Voer een van de volgende handelingen uit:</p> <ul style="list-style-type: none"> • Sluit de berichtenservice af. • Gebruik een telefoonlijn speciaal voor faxoproepen. • Stel de antwoordmodus van het product in op Handmatig. In de handmatige antwoordmodus moet u zelf de ontvangst van de fax starten. • Laat het product in de automatische modus staan en verlaag het aantal besignalen voor het product naar een waarde die lager is dan het aantal besignalen dat voor de voicemail is ingesteld. Het product beantwoordt alle inkomende oproepen.
	Het papier is mogelijk op en het geheugen is vol.	Vul de papierinvoerlade bij. Druk op OK . Alle faxen die in het geheugen zijn opgeslagen, worden afgedrukt en vervolgens worden er weer faxoproepen aangenomen.
Faxen worden niet afgedrukt.	De invoerlade is leeg.	Plaats afdrukmetaal in de invoerlade. Faxen die worden ontvangen terwijl het papier op is, worden opgeslagen in het geheugen en worden afgedrukt nadat het papier is bijgevoerd.
	Er is een fout opgetreden.	Kijk of er een foutmelding op het bedieningspaneel wordt weergegeven en raadpleeg vervolgens Foutmeldingen op de fax op pagina 163 .
	Het nummer waarvan de fax verzonden wordt, staat op de lijst met ongewenste faxen.	Controleer de lijst met ongewenste faxen en verwijder het nummer.
	De functie Privé ontvangen is ingeschakeld.	Schakel de functie Privé ontvangen uit of ga naar de opgeslagen faxen met behulp van de vooraf ingestelde PIN.
Faxen worden niet op één pagina maar op twee pagina's afgedrukt.	De instelling voor automatische verkleining is niet correct.	Schakel de automatische verkleining in.
	Mogelijk zijn de inkomende faxen verzonden op groter afdrukmetaal.	Pas de instelling voor automatische verkleining aan zodat grotere pagina's op één pagina worden afgedrukt.

Probleem	Oorzaak	Oplossing
Ontvangen faxen zijn te licht, zijn blanco of hebben een slechte afdrukkwaliteit.	De toner is op geraakt tijdens het afdrucken van een fax.	Het product slaat de laatst afgedrukte faxen op. (De beschikbare hoeveelheid geheugen bepaalt het werkelijke aantal faxen dat wordt opgeslagen om opnieuw af te drukken.) Vervang de toner zo snel mogelijk en druk de fax opnieuw af.
	De ontvangen fax is te licht.	Neem contact op met de afzender en laat deze de fax opnieuw versturen nadat de contrastinstellingen zijn gewijzigd.

Prestatieproblemen

Probleem	Oorzaak	Oplossing
Faxen worden erg traag verzonden of ontvangen.	Mogelijk is de fax heel complex, bijvoorbeeld met veel afbeeldingen.	De overdracht van ingewikkelde faxen neemt meer tijd in beslag. Door lange faxen in meerdere taken te verdelen en de resolutie te verlagen kan de verzendsnelheid worden vergroot.
	Er is wellicht een lage modemsnelheid ingesteld op het ontvangende faxapparaat.	De fax wordt alleen verzonden met de hoogste modemsnelheid die op het ontvangende faxapparaat kan worden gebruikt.
	De resolutie waarmee de fax is verzonden of wordt ontvangen, is mogelijk erg hoog.	Bel de afzender en vraag deze om de resolutie te verlagen en de fax opnieuw te verzenden. Wanneer u de fax wilt verzenden, verlaagt u de resolutie en verzendt u de fax.
	Er is mogelijk ruis op de telefoonlijn aanwezig.	Hang op en verzend de fax opnieuw. Vraag de telefoonmaatschappij de telefoonlijn te controleren. Wanneer de fax via een digitale telefoonlijn wordt verzonden, neemt u contact op met de serviceprovider.
	De fax wordt verzonden via een internationaal telefoongesprek.	Het internationaal verzenden van faxtaken duurt meestal langer.
	Het oorspronkelijke document heeft een gekleurde achtergrond.	Druk het oorspronkelijke document opnieuw af met een witte achtergrond en verstuur de fax vervolgens opnieuw.
De faxactiviteitenlogboeken en faxbelrapporten worden op onjuiste tijden afgedrukt.	De instellingen voor faxactiviteitenlogboeken of faxberichtrapporten zijn niet correct.	Druk een configuratiepagina af en kijk wanneer de rapporten worden afgedrukt.
De geluiden van het product zijn te hard of te zacht.	Het volume is mogelijk niet juist ingesteld.	Pas de volume-instelling van het product aan.

13 Foto

 **OPMERKING:** Dit gedeelte is alleen van toepassing op het model met geheugenkaart.

- [Een geheugenkaart plaatsen](#)
- [Standaardinstellingen voor geheugenkaarten wijzigen](#)
- [Foto's rechtstreeks afdrukken van de geheugenkaart](#)
- [Een vel met miniaturen van een geheugenkaart afdrukken](#)
- [Foto's vanaf een proefdrukvel afdrukken en scannen](#)

Een geheugenkaart plaatsen

Het product kan de volgende geheugenkaarten lezen:

- CompactFlash (CF) type 1 en type 2
- Memory Stick, Memory Stick PRO en Memory Stick Duo
- MultiMedia Card (MMC)
- Secure Digital (SD)
- xD Picture Card

De geheugenkaartlezer herkent bestanden met de bestandsindeling JPEG alleen bij het afdrucken via het bedieningspaneel van het product. Als u andere bestandstypen wilt afdrucken, maakt u een keuze uit de volgende mogelijkheden:

- Gebruik software, bijvoorbeeld PhotoSmart Essential.
- Gebruikers van Windows-besturingssystemen: verplaats andere bestandstypen met behulp van Windows Verkenner naar de computer en druk de bestanden via de computer af.

Plaats de geheugenkaart in de juiste sleuf van de HP Color LaserJet CM2320 MFP model met geheugenkaart. Raadpleeg de onderstaande afbeelding voor de juiste sleuf.

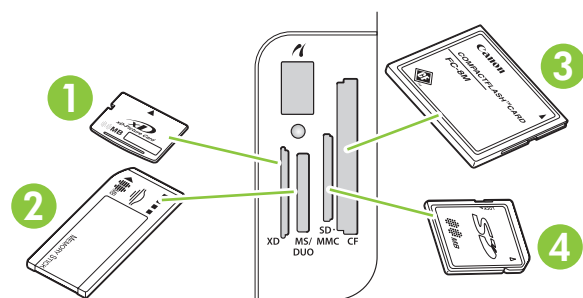

1 | Voor xD-geheugenkaarten.

2 | Voor Memory Stick-, Memory Stick PRO- en Memory Stick Duo-geheugenkaarten.

3 | Voor CompactFlash-geheugenkaarten

4 | Voor Secure Digital- en MultiMedia-geheugenkaarten.

Geheugenkaarten plaatsen en verwijderen

 **OPMERKING:** Het product herkent geheugenkaarten van maximaal 2 GB.

1. Duw de geheugenkaart in de juiste sleuf tot deze niet verder wil.

 **OPMERKING:** U kunt in het product maar één geheugenkaart tegelijk gebruiken. Als u twee of meer kaarten hebt geplaatst, verschijnt een foutbericht.

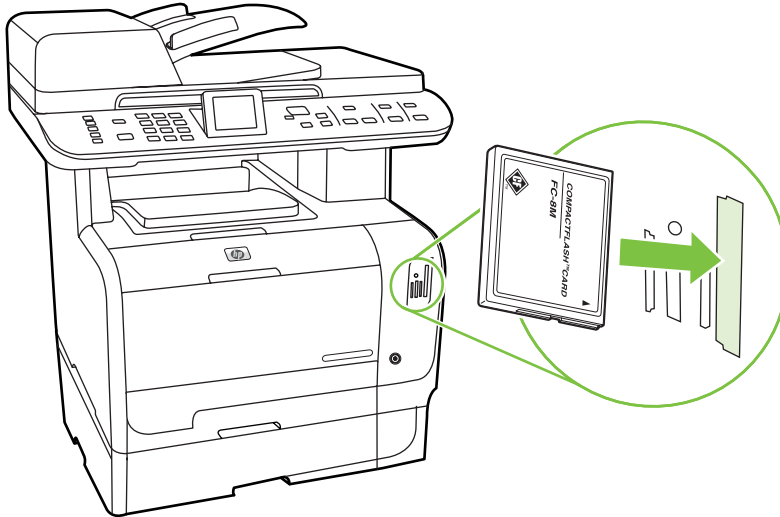

2. Nadat het product de kaart heeft gelezen, verschijnt **X foto's gev. op kaart** op het display van het bedieningspaneel, waarbij X staat voor het aantal .JPEG-bestanden op de geheugenkaart.

Na enkele seconden wordt het bericht **Fotomenu** op het display van het bedieningspaneel weergegeven. U kunt nu het product gebruiken om foto's af te drukken. Zie [Foto's rechtstreeks afdrukken van de geheugenkaart op pagina 186](#).

3. Als u de geheugenkaart wilt verwijderen, pakt u hem beet en trekt u hem voorzichtig recht uit de geheugenkaartsleuf.

△ **VOORZICHTIG:** Verwijder een geheugenkaart niet terwijl het product de kaart leest, om te voorkomen dat de bestanden op de kaart beschadigd raken. Wacht tot de LED bij de geheugenkaartsleuven stopt met knipperen voordat u de geheugenkaart verwijdert. Als de LED continu blijft branden, kunt u de geheugenkaart verwijderen.

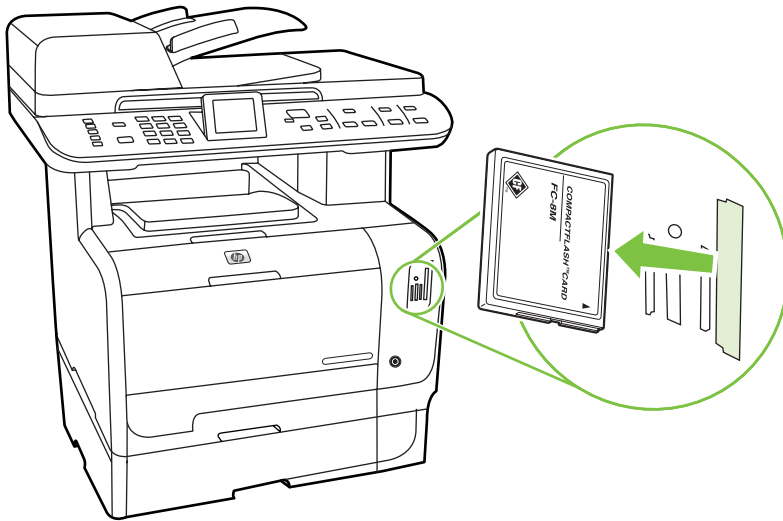

Standaardinstellingen voor geheugenkaarten wijzigen

Het product wordt geleverd met standaardinstellingen voor het afdrucken van foto's die u kunt wijzigen vanaf het bedieningspaneel van het product.

 **OPMERKING:** De gewijzigde standaardinstellingen blijven van kracht tot u ze weer wijzigt en opslaat. Zie [Foto's rechtstreeks afdrucken van de geheugenkaart op pagina 186](#) als u de instellingen tijdelijk wilt wijzigen voor een specifieke fototaak.

1. Druk op **Setup**.
2. Selecteer met de pijlknoppen **Foto-instellingen** en druk vervolgens op **OK**.
3. Druk op de pijlknoppen om een van de volgende menu-items te selecteren en druk dan op **OK**.
 - **Std. afbeeldingsformaat:** Het standaard afbeeldingsformaat voor foto's.
 - **Std. lichter/donkerder:** hier kunt u de instelling voor licht en donker wijzigen voor de opname die u afdrukt.
 - **Standaardaantal kopieën:** hier kunt u het aantal gewenste exemplaren wijzigen.
 - **Standaardafdrukkeleur:** hier kunt u aangeven of u in kleur of zwart-wit wilt afdrucken.
 - **Standaardwaarden:** alle foto-instellingen worden teruggezet naar de fabrieksinstellingen.
4. Druk op de pijlknoppen om de instelling te wijzigen en druk dan op **OK** om de wijziging op te slaan, of druk op **X** om het menu te verlaten zonder de wijzigingen op te slaan.
5. Herhaal deze stappen voor elk menu-item dat u wilt wijzigen.

Foto's rechtstreeks afdrukken van de geheugenkaart

U kunt via het bedieningspaneel foto's rechtstreeks afdrukken en de instellingen voor een afdruktaak wijzigen.

Afzonderlijke foto's afdrukken van de geheugenkaart

1. Plaats de geheugenkaart in het product. **Fotomenu** wordt weergegeven.
2. Selecteer met de pijlknoppen **Foto's afd.** en druk vervolgens op **OK**.
3. Selecteer met de pijlknoppen **Individuele foto** en druk vervolgens op **OK**.
4. Druk op de pijlknoppen of de alfanumerieke knoppen om een keuze te maken bij elk van de volgende menu-items en druk dan op **OK**.
 - **Voer het fotonummer in:** selecteer een foto om af te drukken. De foto's zijn genummerd vanaf 1.
 - **Select. afb.formaat:** Geef het formaat voor de afdruk op.
 - **Selecteer papierformaat:** Selecteer het formaat afdrukmetaal.
 - **Selecteer papiersoort:** Selecteer het afdrukmetaal.
 - **Aantal kopieën:** Geef op hoeveel exemplaren u wilt afdrukken (1 t/m 99).
5. Als het bericht **[OK] om af te drukken** wordt weergegeven op het display van het bedieningspaneel, drukt u op **OK**. Druk op **X** om het menu te verlaten zonder af te drukken.

Een reeks foto's afdrukken van de geheugenkaart

1. Plaats de geheugenkaart in het product. **Fotomenu** wordt weergegeven.
2. Selecteer met de pijlknoppen **Foto's afd.** en druk vervolgens op **OK**.
3. Selecteer met de pijlknoppen **Een bereik aan foto's** en druk vervolgens op **OK**.
4. Druk op de pijlknoppen of de alfanumerieke knoppen om een keuze te maken bij elk van de volgende menu-items en druk dan op **OK**.
 - **Eerste foto:** Selecteer de eerste foto van de reeks die u wilt afdrukken. De foto's zijn genummerd vanaf 1.
 - **Laatste foto:** Selecteer de laatste foto van de reeks die u wilt afdrukken.
 - **Select. afb.formaat:** Geef het formaat voor de afdruk op.
 - **Selecteer papierformaat:** Selecteer het formaat afdrukmetaal.
 - **Selecteer papiersoort:** Selecteer het afdrukmetaal.
 - **Aantal kopieën:** Geef op hoeveel exemplaren u wilt afdrukken (1 t/m 99).
5. Als het bericht **[OK] om af te drukken** wordt weergegeven op het display van het bedieningspaneel, drukt u op **OK**. Druk op **X** om het menu te verlaten zonder af te drukken.

Alle foto's op een geheugenkaart afdrukken

1. Plaats de geheugenkaart in het product. **Fotomenu** wordt weergegeven.
2. Selecteer met de pijlknoppen **Foto's afd.** en druk vervolgens op **OK**.
3. Selecteer met de pijlknoppen **Alle foto's (# - #)** en druk vervolgens op **OK**.
4. Druk op de pijlknoppen om selecties te maken voor elk van de volgende menu-items en druk dan op **OK**.
 - **Select. afb.formaat:** Geef het formaat voor de afdruk op.
 - **Selecteer papierformaat:** Selecteer het formaat afdruk materiaal.
 - **Selecteer papiersoort:** Selecteer het afdruk materiaal.
 - **Aantal kopieën:** Geef op hoeveel exemplaren u wilt afdrukken (1 t/m 99).
5. Als het bericht **[OK] om af te drukken** wordt weergegeven op het display van het bedieningspaneel, drukt u op **OK**. Druk op **X** om het menu te verlaten zonder af te drukken.

Een vel met miniatures van een geheugenkaart afdrukken

Met behulp van het bedieningspaneel kunt u een vel afdrukken met miniatures van alle foto's op een geheugenkaart.

1. Plaats de geheugenkaart in het product. Zie [Een geheugenkaart plaatsen op pagina 182](#). Het bericht **Fotomenu** wordt weergegeven.
2. Selecteer met de pijlknoppen **Miniatuur** en druk vervolgens op **OK**.
3. Selecteer met de pijlknoppen **Snel** of **Beste** en selecteer druk vervolgens op **OK**. Druk op **X** om het menu te verlaten zonder af te drukken.

Foto's vanaf een proefdrukvel afdrukken en scannen

Geef een voorbeeld van de afbeeldingen weer en druk de foto's vanaf een proefdrukvel af. Een proefdrukvel kan maximaal 20 afbeeldingen bevatten. Deze functie is geoptimaliseerd en getest voor gebruik met authentieke toner van HP.

1. Plaats de geheugenkaart in het product. **Fotomenu** wordt weergegeven.
2. Selecteer met de pijlknoppen **Opties** en druk vervolgens op **OK**.
3. Selecteer met de pijlknoppen **Testpagina** en druk vervolgens op **OK**.
4. Selecteer met de pijlknoppen **Testpagina afdrukken** en druk vervolgens op **OK**.
5. Als de geheugenkaart meer dan 20 JPEG-bestanden bevat, selecteert u met de pijlknoppen een van de volgende menuopties en drukt u vervolgens op **OK**.
 - **Alle foto's (#-#)**: "#" is het aantal JPEG-bestanden dat op de kaart is aangetroffen. Selecteer deze optie om alle JPEG-bestanden op de geheugenkaart af te drukken. Druk nogmaals op **OK** om de afdruktaak te bevestigen.
 - **Laatste 20 foto's**: de laatste 20 JPEG-bestanden uit de alfabetisch gesorteerde lijst op de geheugenkaart worden afgedrukt.
 - **Aangepast**: Selecteer een of meer foto's om af te drukken door op **OK** te drukken.
6. Wanneer het proefdrukvel is afgedrukt, kleurt u met een donkerblauwe of zwarte pen het cirkeltje onder elke foto die u wilt afdrukken. Kleur ook de cirkels in die de beeldindeling en de materiaalsoort aangeven.
7. Plaats het proefdrukvel op de flatbedscanner met de afdrukzijde omlaag en met de linkerbovenhoek van het document in de hoek, zoals aangegeven door het pictogram op de scanner.
8. Druk op het bedieningspaneel op **Fotomenu**.
9. Selecteer met de pijlknoppen **Opties** en druk vervolgens op **OK**.
10. Selecteer met de pijlknoppen **Testpagina** en druk vervolgens op **OK**.
11. Selecteer met de pijlknoppen **Testpagina scannen** en druk vervolgens op **OK**. Het product scant het proefdrukvel en drukt de gemarkeerde foto's af. Herhaal stap 7 tot en met 11 voor elk proefdrukvel.

 **OPMERKING:** De foto's die u met een proefdrukvel afdrukt, kunnen alleen in kleur worden afgedrukt.

JPEG-bestanden op de geheugenkaart worden in alfabetische volgorde weergegeven. Als u niet weet in welke volgorde de foto's op de geheugenkaart staan, kunt u een index afdrukken.

Foto's worden nog steeds in kleur afgedrukt, ook al is kopiëren in kleur uitgeschakeld op het product.

14 Het product beheren en onderhouden

- [Informatiepagina's](#)
- [HP ToolboxFX](#)
- [Geïntegreerde webserver](#)
- [HP Web Jetadmin-software gebruiken](#)
- [Beveiligingsfuncties](#)
- [Benodigheden beheren](#)

Informatiepagina's

Informatiepagina's bevinden zich in het geheugen van het product. Met behulp van deze pagina's kunt u problemen met het product onderzoeken en oplossen.

 **OPMERKING:** Als de taal op het product tijdens de installatie niet goed is ingesteld, kunt u de taal handmatig instellen zodat de informatiepagina's in een van de ondersteunde talen worden afgedrukt. Wijzig de taal met behulp van het menu **Systeeminstellingen** op het bedieningspaneel of met behulp van de geïntegreerde webserver. Zie [Bedieningspaneel op pagina 7](#).

Beschrijving	De pagina afdrukken
Configuratiepagina Geeft de huidige instellingen en eigenschappen van het product weer.	<ol style="list-style-type: none">1. Druk op het bedieningspaneel op Setup.2. Selecteer Rapporten met de pijlknoppen en druk vervolgens op OK.3. Selecteer met de pijlknoppen Configuratiebericht en druk vervolgens op OK. <p>Er wordt nog een pagina afgedrukt (alleen faxmodellen). Op deze pagina vindt u in het gedeelte Faxinstellingen informatie over de faxinstellingen van het product.</p>
Pagina Status benodigdheden Geeft de resterende levensduur van de HP-printcartridge, het geschatte aantal resterende pagina's, het aantal afgedrukte pagina's en andere informatie over benodigdheden weer.	<ol style="list-style-type: none">1. Druk op het bedieningspaneel op Setup.2. Selecteer Rapporten met de pijlknoppen en druk vervolgens op OK.3. Selecteer met de pijlknoppen Status benodigdheden en druk vervolgens op OK.
PCL-, PCL6- of PS-lettertypelijst Geeft weer welke lettertypen op het apparaat zijn geïnstalleerd.	<ol style="list-style-type: none">1. Druk op het bedieningspaneel op Setup.2. Selecteer Rapporten met de pijlknoppen en druk vervolgens op OK.3. Selecteer met de pijlknoppen PCL-lettertypelijst, PS-lettertypen, of PCL6-lettertypen en druk vervolgens op OK.
Demopagina Bevat voorbeelden van tekst en afbeeldingen.	<ol style="list-style-type: none">1. Druk op het bedieningspaneel op Setup.2. Selecteer Rapporten met de pijlknoppen en druk vervolgens op OK.3. Selecteer met de pijlknoppen Demopagina en druk vervolgens op OK.
Logbestand	U kunt het logbestand afdrukken vanuit HP ToolboxFX, de geïntegreerde webserver of HP Web Jetadmin. Zie HP ToolboxFX op pagina 194 , Geïntegreerde webserver op pagina 206 of de Help bij Web Jetadmin.
Gebruikspagina Geeft het aantal enkelzijdige (simplex) of tweezijdige (duplex) vellen weer en het gemiddelde percentage aan dekking.	<ol style="list-style-type: none">1. Druk op het bedieningspaneel op Setup.2. Selecteer Rapporten met de pijlknoppen en druk vervolgens op OK.3. Selecteer met de pijlknoppen Gebruikspagina en druk vervolgens op OK.

Beschrijving	De pagina afdrukken
<p>Menustructuur</p> <p>De menu's van het bedieningspaneel weergeven.</p>	<ol style="list-style-type: none"> 1. Druk op het bedieningspaneel op Setup. 2. Selecteer Rapporten met de pijlknoppen en druk vervolgens op OK. 3. Selecteer met de pijlknoppen Menustructuur en druk vervolgens op OK.
<p>Netwerkrapport</p> <p>Geeft de netwerkinstellingen van het product weer.</p>	<ol style="list-style-type: none"> 1. Druk op het bedieningspaneel op Setup. 2. Selecteer Rapporten met de pijlknoppen en druk vervolgens op OK. 3. Selecteer met de pijlknoppen Netwerkrapport en druk vervolgens op OK.
<p>Faxrapporten (alleen faxmodellen)</p>	<p>Raadpleeg Faxlogboeken en rapporten op pagina 167 voor informatie over het gebruik van de faxlogbestanden en -rapporten.</p>
<p>Takenlog kleurgebruik</p> <p>Een samenvatting van het kleurgebruik.</p>	<ol style="list-style-type: none"> 1. Druk op het bedieningspaneel op Setup. 2. Selecteer met de pijlknoppen Rapporten en druk vervolgens op OK. 3. Selecteer met de pijlknoppen Takenlog kleurgebruik en druk vervolgens op OK.
<p>Servicepagina</p> <p>Hiermee drukt u een serviceraapport af.</p>	<ol style="list-style-type: none"> 1. Druk op het bedieningspaneel op Setup. 2. Selecteer met de pijlknoppen Rapporten en druk vervolgens op OK. 3. Selecteer met de pijlknoppen Servicepagina en druk vervolgens op OK.
<p>Diagnosepagina</p> <p>Drukt diagnostische informatie af over de kalibratie- en kleurkwaliteit.</p>	<ol style="list-style-type: none"> 1. Druk op het bedieningspaneel op Setup. 2. Selecteer met de pijlknoppen Rapporten en druk vervolgens op OK. 3. Selecteer met de pijlknoppen Diagnosepagina en druk vervolgens op OK.

HP ToolboxFX

HP ToolboxFX is een programma dat u voor de volgende taken kunt gebruiken:

- De productstatus controleren.
- De instellingen van het product configureren.
- Pop-upwaarschuwingsberichten configureren.
- Informatie over probleemoplossingen bekijken.
- Online documentatie bekijken.

U kunt HP ToolboxFX gebruiken als het product rechtstreeks is aangesloten op de computer of als de printer is aangesloten op het netwerk. HP ToolboxFX kan alleen worden gebruikt als de software op de aanbevolen wijze is geïnstalleerd.

 **OPMERKING:** HP ToolboxFX wordt niet ondersteund door Windows Server 2003 of besturingssystemen van Macintosh. Het TCP/IP-protocol moet op uw computer zijn geïnstalleerd om gebruik te kunnen maken van HP ToolboxFX.

U hebt geen toegang tot internet nodig om HP ToolboxFX te openen en te gebruiken.

HP ToolboxFX weergeven

Open HP ToolboxFX op een van de volgende manieren:

- Dubbelklik in het systeemvak van Windows op het pictogram HP ToolboxFX (.
- Klik in het menu **Start** van Windows achtereenvolgens op **Programma's** (of **Alle programma's** in Windows XP en Vista), **HP**, **HP Color LaserJet CM2320 MFP-serie** en **HP ToolboxFX**.

Status

De map **Status** bevat koppelingen naar de volgende hoofdpagina's:

- **Apparaatstatus.** Deze pagina bevat informatie over de status van het product, bijvoorbeeld een papierstoring of een lege lade. Klik na het oplossen van een probleem met het product op **Status vernieuwen** om de status van het product bij te werken.
- **Status benodigdheden.** Hier kunt u gedetailleerde informatie bekijken, zoals het geschatte percentage resterende toner in de printcartridge en het aantal pagina's dat is afgedrukt met de huidige printcartridge. De pagina bevat ook koppelingen voor het bestellen van benodigdheden en informatie over het recyclen van afval.
- **Apparaatconfiguratie.** Deze pagina bevat een gedetailleerde beschrijving van de huidige configuratie van het product, inclusief de hoeveelheid geïnstalleerd geheugen en of er optionele laden zijn geïnstalleerd.
- **Netwerkoverzicht.** Deze pagina bevat een gedetailleerde beschrijving van de huidige netwerkconfiguratie, inclusief het IP-adres en de netwerkstatus.
- **Infopagina's afdrukken.** De configuratiepagina, en andere informatiepagina's, zoals de pagina Status benodigdheden, afdrukken. Zie [Informatiepagina's op pagina 192](#).
- **Takenlog kleurgebruik.** Hier vindt u informatie over kleurgebruik voor het product.
- **Gebeurtenislogboek.** Een foutgeschiedenis van het product weergeven. De meest recente fout staat boven aan de lijst.

Logbestand

Het logbestand is een tabel met vier kolommen waarin alle gebeurtenissen van het product worden weergegeven. Het bevat codes die overeenkomen met de foutberichten die op het bedieningspaneel van het product worden weergegeven. Het getal in de kolom Aantal pagina's geeft het totale aantal pagina's aan dat op het product was afgedrukt op het moment dat de fout zich voordeed. Het logbestand bevat tevens een korte beschrijving van de fout. Zie [Berichten op het bedieningspaneel op pagina 232](#) voor meer informatie over foutberichten.

Waarschuwingen

De map **Waarschuwingen** van HP ToolboxFX bevat koppelingen naar de volgende pagina's:

- **Statuswaarschuwingen instellen.** Hier kunt u het product zo instellen dat u pop-upwaarschuwingen ontvangt bij bepaalde gebeurtenissen, bijvoorbeeld wanneer de toner bijna op is.
- **E-mailwaarschuwingen instellen.** Hier kunt u het product zo instellen dat u via e-mail waarschuwingsberichten ontvangt bij bepaalde gebeurtenissen, bijvoorbeeld wanneer de toner bijna op is.

Statuswaarschuwingen instellen

Gebruik HP ToolboxFX om in te stellen dat het product pop-upwaarschuwingen op uw computer laat weergeven wanneer zich bepaalde gebeurtenissen voordoen. Gebeurtenissen die leiden tot een waarschuwing zijn papierstoringen, laag tonerniveau in printcartridges van HP, gebruik van een printcartridge van een ander merk, lege invoerladen en specifieke foutberichten.

Selecteer de indeling van de pop-up, de indeling van het ladepictogram of beide voor waarschuwingen. De pop-upwaarschuwingen verschijnen alleen wanneer het product aan het afdrucken is vanaf de computer waarop u de waarschuwingen hebt ingesteld.

Wijzig de instelling voor **Lage cassettedrempelwaarde**. Hiermee stelt u het tonerniveau in waarbij op de pagina **Systeeminstellingen** op het tabblad **Systeeminstellingen** een waarschuwing wordt gegeven dat het tonerniveau laag is.

 **OPMERKING:** De wijzigingen worden van kracht wanneer u op **Toepassen** klikt.

E-mailwaarschuwingen instellen

Configureer hier maximaal twee e-mailadressen voor het ontvangen van waarschuwingen bij bepaalde gebeurtenissen. U kunt verschillende gebeurtenissen specificeren voor ieder e-mailadres. Gebruik de informatie voor de e-mailserver die de e-mailwaarschuwingen voor het product gaat verzenden.

 **OPMERKING:** U kunt alleen e-mailwaarschuwingen configureren voor het verzenden vanaf een server waarvoor geen gebruikersverificatie is vereist. Als het voor uw e-mailserver vereist is om u aan te melden met een gebruikersnaam en wachtwoord, is het niet mogelijk om e-mailwaarschuwingen in te schakelen.

OPMERKING: De wijzigingen treden pas in werking nadat u op **Toepassen** hebt geklikt.

Productgegevens

De map **Productgegevens** bevat koppelingen naar de volgende pagina:

- **Demonstratiepagina's**. Druk pagina's af die de mogelijke kwaliteit van kleurafdrucken laten zien en de algemene afdruckenmerken van het product.

Fax

Gebruik het tabblad **Fax** van HP ToolboxFX om faxtaken uit te voeren vanaf uw computer. Het tabblad **Fax** bevat koppelingen naar de volgende pagina's:

- **Faxontvangst.** De faxontvangstmodus instellen.
- **Faxtelefoonboek.** Hier kunt u telefoonboekvermeldingen op het product toevoegen, bewerken of verwijderen.
- **Faxverzendinglog.** Hier kunt u alle recente faxen bekijken die vanaf het product zijn verzonden.
- **Faxontvangstlog.** Hier kunt u alle recente faxen bekijken die door het product zijn ontvangen.
- **Ongewenste faxen.** Geblokkeerde faxnummers toevoegen, verwijderen of bekijken.
- **Eigenschappen faxgegevens.** De ruimte beheren voor het opslaan van faxen op uw computer. Deze instellingen zijn alleen van toepassing als u hebt gekozen voor het op afstand verzenden of ontvangen van faxen op de computer.

Ontvangen van een fax

De volgende opties zijn beschikbaar voor het ontvangen van een fax:

- U kunt de fax afdrucken. U kunt ook instellen dat er een bericht op de computer wordt weergegeven om aan te geven dat de fax is afgedrukt.
- U kunt de fax doorsturen naar een ander faxapparaat.

Zie [Faxen \(alleen faxmodellen\) op pagina 125](#) voor meer informatie over faxtaken.



OPMERKING: De wijzigingen worden van kracht wanneer u op **Toepassen** klikt.

Faxtelefoonboek

Met het faxtelefoonboek van HP ToolboxFX kunt u personen of groepen toevoegen aan of verwijderen uit de snelkieslijst, telefoonboeken importeren uit diverse bronnen en de lijst met contactpersonen bijwerken en beheren.

- Als u een afzonderlijke contactpersoon wilt toevoegen aan de snelkieslijst, selecteert u de rij van het snelkiesnummer dat u wilt opgeven. Typ de naam van de contactpersoon in het venster **Contactpersoon**. Typ het faxnummer in het venster **Faxnummer**. Klik op **Toevoegen**.
- Als u een groep met contactpersonen wilt toevoegen aan de snelkieslijst, selecteert u de rij van het snelkiesnummer dat u wilt opgeven. Klik op **Groep toevoegen**. Dubbelklik op de naam van een contactpersoon in de lijst aan de linkerkant om de naam te verplaatsen naar de lijst aan de rechterkant of selecteer een naam aan de linkerkant en klik vervolgens op de juiste pijl om de naam te verplaatsen naar de groepslijst aan de rechterkant. U kunt met deze twee methoden ook namen van rechts naar links verplaatsen. Wanneer u een groep hebt gemaakt, typt u een naam in het venster **Groepsnaam** en klikt u vervolgens op **OK**.
- Als u een bestaande snelkiescode wilt bewerken, klikt u op een willekeurige plaats in de rij met de naam van de contactpersoon om deze te selecteren en klikt u vervolgens op **Bijwerken**. Geef de wijzigingen op in de desbetreffende vensters en klik vervolgens op **OK**.
- Als u een bestaande groepkiescode wilt bewerken, klikt u op een willekeurige plaats in de rij met de groepsnaam om deze te selecteren en klikt u vervolgens op **Groep bijwerken**. Breng de vereiste wijzigingen aan en klik op **OK**.

- Als u een item wilt verwijderen uit de snelkieslijst, selecteert u het item en klikt u vervolgens op **Verwijderen**.
- Als u snelkiescodes wilt verplaatsen, kunt u het item selecteren en op **Verplaatsen** klikken of kunt u **Verplaatsen** selecteren en vervolgens het item opgeven in het dialoogvenster. Selecteer **Volgende lege rij** of geef het nummer op van de rij waar u het item naartoe wilt verplaatsen.

 **OPMERKING:** Als u een rij opgeeft die al bezet is, wordt het bestaande item overschreven door het nieuwe item.

- Als u contactpersonen wilt importeren uit een telefoonboek van Lotus Notes, Outlook of Outlook Express, klikt u op **Telefoonboek importeren/exporteren**. Selecteer de optie **Importeren** en klik vervolgens op **Volgende**. Selecteer het gewenste softwareprogramma, navigeer naar het desbetreffende bestand en klik op **Voltoeien**. Als u contactpersonen uit een telefoonboek wilt exporteren, klikt u op **Telefoonboek importeren/exporteren**. Selecteer de optie **Exporteren** en klik vervolgens op **Volgende**. Voer de bestandsnaam in of blader naar het bestand waarnaar u contactpersonen wilt exporteren, en klik vervolgens op **Voltoeien**. U kunt ook afzonderlijke items in het telefoonboek selecteren in plaats van het gehele telefoonboek te importeren.
- Als u alle items wilt verwijderen, klikt u op **Alles verwijderen** en vervolgens op **Ja**.

Naast cijfers zijn de volgende tekens geldig in faxnummers:

- (
-)
- +
- -
- *
- #
- R
- W
- .
- ,
- <spatie>

 **OPMERKING:** De wijzigingen worden van kracht wanneer u op **Toepassen** klikt.

Zie [Faxen \(alleen faxmodellen\) op pagina 125](#) voor meer informatie over faxen.

Faxverzendlog

In het faxverzendlog van HP ToolboxFX worden alle onlangs verzonden faxen vermeld met informatie zoals de verzenddatum en -tijd, het taaknummer, het faxnummer, het aantal pagina's en de resultaten.

Klik op een willekeurige kolomkop in het faxverzendlog om de gegevens in deze kolom opnieuw te sorteren in oplopende of aflopende volgorde.

In de kolom **Resultaten** wordt de status van de fax weergegeven. Als het verzenden van een fax is mislukt, bevat deze kolom een beschrijving van de reden waarom de fax niet is verzonden.

Zie [Faxen \(alleen faxmodellen\) op pagina 125](#) voor meer informatie over faxen.

Faxontvangstlog

In het faxontvangstlog van HP ToolboxFX worden alle onlangs ontvangen faxen vermeld met informatie zoals de ontvangstdatum en -tijd, het taaknummer, het faxnummer, het aantal pagina's, de resultaten en een verkleinde afbeelding van de fax.

U kunt het faxontvangstlog gebruiken voor het blokkeren van toekomstige faxen. Schakel het vakje **Fax blokkeren** in naast een ontvangen fax die in het log staat vermeld.

Als u een fax ontvangt op een computer die is aangesloten op het product, bevat de fax een koppeling **Bekijken**. Als u op deze koppeling klikt, wordt een nieuwe pagina geopend die informatie bevat over de fax.

Klik op een willekeurige kolomkop in het faxontvangstlog om de gegevens in deze kolom opnieuw te sorteren in oplopende of aflopende volgorde.

In de kolom **Resultaten** wordt de status van de fax weergegeven. Als het ontvangen van een fax is mislukt, bevat deze kolom een beschrijving van de reden waarom de fax niet is ontvangen.

 **OPMERKING:** De wijzigingen worden van kracht wanneer u op **Toepassen** klikt.

Zie [Faxen \(alleen faxmodellen\) op pagina 125](#) voor meer informatie over faxen.

Ongewenste faxen.

Ongewenste faxen bevat een lijst met alle nummers die zijn geblokkeerd. Geblokkeerde faxnummers op dit tabblad toevoegen, wijzigen of verwijderen.

Help

De map **Help** bevat koppelingen naar de volgende hoofdpagina's:

- **Problemen oplossen.** Help-onderwerpen weergeven voor het oplossen van problemen, pagina's met probleemoplossingen afdrukken, het product reinigen en basiskleuren van Microsoft Office openen. Zie [Kleuren overeen laten stemmen op pagina 104](#) voor meer informatie over basiskleuren van Microsoft Office.
- **Papier en afdrukmateriaal.** Informatie afdrukken over hoe u optimale resultaten kunt bereiken met het product bij gebruik van verschillende papiersoorten en afdrukmaterialen.
- **Color Printing Tools.** Open het basiskleurenpalet van Microsoft Office of het volledige kleurenpalet met de bijbehorende RGB-waarden. Zie [Kleuren overeen laten stemmen op pagina 104](#) voor meer informatie over basiskleuren van Microsoft Office. Pas de steunkleuren van de afdrucken aan met HP Basic Color Match.

- **Geanimeerde demonstraties.** Geanimeerde demonstraties bekijken voor gebruikelijke probleemoplossingsprocedures.
- **Gebruikershandleiding.** Informatie over het gebruik, de garantie, de specificaties en de ondersteuning van het product bekijken. De gebruikershandleiding is beschikbaar in HTML- en PDF-indeling.

Systeminstellingen

Het tabblad **Systeminstellingen** van HP ToolboxFX bevat koppelingen naar de volgende hoofdpagina's:

- **Apparaatgegevens.** Hier vindt u informatie over het product, zoals de beschrijving van het product en een contactpersoon.
- **Papierverwerking.** Hier wijzigt u de papierverwerkingsinstellingen van het product, zoals het standaardpapierformaat en de standaardpapersoort.
- **Afdrukkwaliteit.** Hier wijzigt u de afdrukkwaliteitsinstellingen van het product.
- **Afdrukdichtheid.** Hier kunt u de instellingen voor de afdrukdichtheid wijzigen, zoals contrast, accenten, middentinten en schaduwen.
- **Papiersorten.** De instelling van de modus wijzigen per soort afdrukmateriaal, bijvoorbeeld briefhoofdpapier, geperforeerd papier of glanzend papier.
- **Systeminstellingen.** De instellingen van het systeem wijzigen, zoals voor storingsherstel en automatisch doorgaan. Wijzig de instelling voor **Lage cassettedrempelwaarde**. Hiermee stelt u het tonerniveau in waarbij een waarschuwing wordt gegeven dat het tonerniveau laag is.
- **Service.** Toegang verkrijgen tot de verschillende procedures die nodig zijn voor het onderhoud van het product.
- **Afroepen apparaat.** Hier wijzigt u de afroepinstellingen van het product. Deze bepalen hoe vaak HP ToolboxFX gegevens ophaalt bij het product.
- **Instellingen opslaan/herstellen.** Hier kunt u de huidige instellingen voor het product opslaan in een bestand op de computer. Gebruik dit bestand om dezelfde instellingen in een ander product te laden of de instellingen op een later tijdstip te herstellen op dit product.
- **Wachtwoord.** Hier kunt u het beveiligingswachtwoord voor het product instellen, wijzigen of wissen (zie [Wachtwoordbeveiliging inschakelen vanaf het bedieningspaneel op pagina 208](#)).

Apparaatgegevens

Op de pagina Apparaatgegevens worden gegevens over het product opgeslagen zodat deze later kunnen worden geraadpleegd. De gegevens die u in de velden op deze pagina typt, worden weergegeven op de configuratiepagina. U kunt elk gewenst teken typen in deze velden.

 **OPMERKING:** De wijzigingen treden pas in werking nadat u op **Toepassen** hebt geklikt.

Papierverwerking

Met deze opties kunt u de standaardinstellingen configureren. Zie [De menu's van het bedieningspaneel gebruiken op pagina 10](#) voor meer informatie.

De volgende opties zijn beschikbaar voor het verwerken van afdruktaken als het afdruk materiaal op is:

- Selecteer **Wacht tot papier is geplaatst**.
- Selecteer **Annuleren** in de vervolgkeuzelijst **Actie na papier op** om de afdruktaak te annuleren.
- Selecteer **Negeren** in de vervolgkeuzelijst **Paper out time** (Actie na papier op) om de afdruktaak naar een andere papierlade om te leiden.

In het veld **Tijd na papier op** wordt opgegeven hoe lang het product wacht alvorens uw selecties uit te voeren. U kunt de tijd instellen tussen 0 en 3600 seconden.

 **OPMERKING:** De wijzigingen treden pas in werking nadat u op **Toepassen** hebt geklikt.

Afdrukkwaliteit

Gebruik deze opties om de kwaliteit van de afdrukken te verbeteren. Zie [Bedieningspaneel op pagina 7](#) voor meer informatie.

Kleurenkalibratie

- **Inschakelkalibratie.** Geef aan of het product bij het inschakelen dient te worden gekalibreerd.
- **Kalibratietiming.** Geef aan hoe vaak het product dient te worden gekalibreerd.
- **Nu kalibreren.** Stel het product zo in dat de kalibratie direct wordt uitgevoerd.

 **OPMERKING:** De wijzigingen treden pas in werking nadat u op **Toepassen** hebt geklikt.

Afdrukdichtheid

Gebruik deze instellingen om precies af te stellen hoeveel toner van iedere kleur wordt gebruikt voor het afdrukken van uw documenten.

- **Contrasten.** Contrast is het bereik van het verschil tussen lichte (accent) en donkere (schaduw) kleuren. Vergroot de instelling **Contrasten** om het totale bereik tussen lichte en donkere kleuren te vergroten.
- **Hoge lichten.** Hoge lichten zijn kleuren die bijna wit zijn. Verhoog de instelling **Hoge lichten** om de lichtste kleuren donkerder te maken. Deze instelling heeft geen invloed op de middentinten en schaduwen.
- **Middentonen.** Middentinten zijn kleuren die halverwege zijn tussen wit en volledige dichtheid. Verhoog de instelling **Middentonen** om de middentinten donkerder te maken. Deze aanpassing heeft geen effect op highlights of schaduwkleuren.
- **Schaduwen.** Schaduwen zijn kleuren die een bijna volledige dichtheid hebben. Verhoog de instelling **Schaduwen** om de schaduwen donkerder te maken. Deze instelling heeft geen invloed op de accenten en middentinten.

Papiersorten

Met deze opties kunt u de afdrukmodi afstemmen op de verschillende soorten afdruk materiaal. Selecteer **Modi herstellen** om de fabrieksinstellingen van alle modi te herstellen.

 **OPMERKING:** De wijzigingen treden pas in werking nadat u op **Toepassen** hebt geklikt.

Systeeminstellingen

Gebruik de opties voor systeeminstellingen van HP ToolboxFX voor het configureren van algemene instellingen voor kopiëren, faxen, scannen en afdrukken, zoals storingsherstel en automatisch doorgaan.

 **OPMERKING:** De wijzigingen worden van kracht wanneer u op **Toepassen** klikt.

Service

Tijdens het afdrukproces kunnen zich papier, tonerresten en stofdeeltjes in het product ophopen. Dit kan na verloop van tijd problemen geven met de afdrukkwaliteit, bijvoorbeeld in de vorm van tonervlekken of vegen. HP ToolboxFX beschikt over een eenvoudige reinigingsmethode voor de papierbaan. Zie [Het product reinigen op pagina 218](#) voor meer informatie.

Afroepen apparaat

U kunt de functie voor het afroepen van het apparaat van HP ToolboxFX uitschakelen om zo het netwerkverkeer te verminderen, maar hierdoor worden ook enkele functies van HP ToolboxFX uitgeschakeld: pop-upwaarschuwingen, updates van het faxlogbestand, de mogelijkheid om faxen te ontvangen op de computer en scannen met de knop **Scannen naar**.

 **OPMERKING:** De wijzigingen worden van kracht wanneer u op **Toepassen** klikt.

Opslaan/herstellen.

Hiermee slaat u de printerinstellingen in een bestand op de computer op als reservekopie.

Wachtwoord

Hier stelt u uw systeemwachtwoord in.

Afdrukinstellingen

Het tabblad **Afdrukinstellingen** van HP ToolboxFX bevat koppelingen naar de volgende hoofdpagina's:

- **Afdrukken.** Hier kunt u de standaard afdrukinstellingen van het product wijzigen, zoals het aantal exemplaren en de afdrukstand.
- **PCL5.** Hier kunt u de PCL5-instellingen bekijken en wijzigen.
- **PostScript.** Hier kunt u de PS-instellingen bekijken en wijzigen
- **Foto.** De foto-instellingen wijzigen en de fotokaartsleuven in-/uitschakelen (alleen bij fotokaartmodellen).

Afdrukken

Met deze opties kunt u instellingen configureren voor alle afdrukfuncties. Deze opties zijn tevens beschikbaar op het bedieningspaneel. Zie [De menu's van het bedieningspaneel gebruiken op pagina 10](#) voor meer informatie.

 **OPMERKING:** De wijzigingen treden pas in werking nadat u op **Toepassen** hebt geklikt.

PCL5

Gebruik deze opties om de instellingen bij het gebruik van de PCL-afdrukpersonality te configureren.

 **OPMERKING:** De wijzigingen treden pas in werking nadat u op **Toepassen** hebt geklikt.

PostScript

Gebruik deze optie als u de PostScript-afdrukpersonality gebruikt. Als de optie **PostScript-fout afdrukken** is ingeschakeld, zal de PostScript-foutpagina automatisch worden afgedrukt als zich PostScript-fouten voordoen.

 **OPMERKING:** De wijzigingen treden pas in werking nadat u op **Toepassen** hebt geklikt.

Netwerkinstellingen

Op dit tabblad kan de netwerkbeheerder de netwerkgerelateerde instellingen voor de printer beheren wanneer deze op een IP-netwerk is aangesloten.

E-mail

Het tabblad E-mail van HP ToolboxFX bevat koppelingen naar de volgende pagina's:

- **E-mailconfiguratie.** Instellingen voor scannen naar e-mail configureren
- **E-mailcontactpersonen.** Hier kunt u de lijst met e-mailcontactpersonen bewerken die gekoppeld is aan de functie Scannen naar e-mail.

E-mailconfiguratie

Op de e-mailconfiguratiepagina kunt u de functies van scannen naar e-mail inschakelen en de SMTP-gateway, SMTP-poort en andere standaardinformatie opgeven. De SMTP-gateway is een server die wordt gebruikt om e-mail te verzenden, bijvoorbeeld "mail.uwISP.com". De SMTP-poort is een getal tussen 0 en 65535. Neem contact op met de netwerkbeheerder voor meer informatie hierover.

Met de knop **Instellingen testen** kunt u de instellingen van de functie scannen naar e-mail testen.

 **OPMERKING:** De wijzigingen treden pas in werking nadat u op **Toepassen** hebt geklikt.

E-mailcontactpersonen

Via de pagina E-mailcontactpersonen van HP ToolboxFX kunt u namen toevoegen aan en verwijderen uit de lijst met e-mailcontactpersonen. De lijst met e-mailcontactpersonen kan maximaal 50 namen bevatten.

Als u een contactpersoon aan de lijst wilt toevoegen, typt u de naam van de contactpersoon in het venster **Naam contactpersoon**. Typ het bijbehorende e-mailadres in het venster **E-mailadres**. Klik vervolgens op **Toevoegen**. U kunt ook een contactpersoon toevoegen door in de lijst met e-mailcontactpersonen op een lege rij te dubbelklikken. Typ de gegevens van de contactpersoon in de desbetreffende vensters en klik op **OK**. Als u een rij selecteert die niet leeg is, worden de bestaande gegevens overschreven.

Als u de gegevens van een bestaande contactpersoon wilt bewerken, selecteert u de rij met de naam van de contactpersoon en klikt u op **Bijwerken**. Geef de wijzigingen op in het desbetreffende venster en klik op **OK**.

Als u een item wilt verwijderen uit de lijst met e-mailcontactpersonen, selecteert u het item en klikt u op **Verwijderen**. Als u alle items wilt verwijderen, klikt u op **Alles verwijderen** en vervolgens op **Ja**.



OPMERKING: De wijzigingen treden pas in werking nadat u op **Toepassen** hebt geklikt.

Geïntegreerde webserver

Dit product beschikt over een geïntegreerde webserver, die toegang geeft tot informatie over product- en netwerkactiviteiten. Een webserver biedt een omgeving waarin webprogramma's kunnen worden uitgevoerd, vergelijkbaar met de omgeving die door een besturingssysteem (zoals Windows) wordt geboden en waarin programma's op uw computer kunnen worden uitgevoerd. De uitvoer van deze programma's kan dan in een webbrowser (zoals Microsoft Internet Explorer, Safari of Netscape Navigator) worden weergegeven.

Een geïntegreerde webserver bevindt zich op een hardwareapparaat (zoals een HP LaserJet-product) of in firmware, en is dus geen software op een netwerkserver.

Een geïntegreerde webserver heeft het voordeel dat deze een interface voor het product biedt die toegankelijk is voor alle gebruikers met een netwerkcomputer en een standaardwebbrowser. Er hoeft geen speciale software te worden geïnstalleerd of geconfigureerd, maar u moet wel een ondersteunde webbrowser op uw computer hebben. Als u toegang tot de geïntegreerde webserver wilt verkrijgen, typt u het IP-adres van het product op de adresregel van de webbrowser. (Als u het IP-adres niet weet, drukt u een configuratiepagina af. Meer informatie over het afdrucken van een configuratiepagina vindt u in [Informatiepagina's op pagina 192.](#))

 **OPMERKING:** Bij Macintosh-besturingssystemen kunt u de geïntegreerde webserver gebruiken via een USB-verbinding nadat u de Macintosh-software hebt geïnstalleerd die wordt meegeleverd met het product.

Kenmerken

Met de geïntegreerde webserver kunt u de status van het product en het netwerk weergeven en afdruckfuncties beheren vanaf de computer. Met de geïntegreerde webserver kunt u de volgende taken uitvoeren:

- Statusinformatie van het product weergeven.
- De resterende levensduur van alle benodigdheden bepalen en zo nodig nieuwe benodigdheden bestellen.
- Een deel van de productconfiguratie bekijken en wijzigen
- Interne pagina's weergeven en afdrucken.
- Selecteer de taal voor de weergave van de EWS-pagina's en de berichten op het display van het bedieningspaneel.
- De netwerkconfiguratie weergeven en wijzigen.
- Hier kunt u het beveiligingswachtwoord voor het product instellen, wijzigen of wissen (zie [Wachtwoordbeveiliging inschakelen vanaf het bedieningspaneel op pagina 208](#)).
- In-/uitschakelen van de fotokaartsleuf van het product vanaf het tabblad Afdrucken
- Instellingen voor fax ontvangen en telefoonboek opgeven.
- De standaardinstelling voor kopiëren en afdrucken instellen.

 **OPMERKING:** Als u de netwerkinstellingen van de geïntegreerde webserver wijzigt, wordt bepaalde software of worden bepaalde functies uitgeschakeld.

HP Web Jetadmin-software gebruiken

HP Web Jetadmin 6.5 is een op het web gebaseerde softwareoplossing waarmee u op afstand installatie-, controle- en probleemoplossingstaken kunt uitvoeren op randapparatuur die via een netwerk is aangesloten. De intuïtieve browserinterface vereenvoudigt het cross-platformbeheer van een groot aantal apparaten, inclusief apparaten van HP en andere fabrikanten. Het beheer is proactief, waardoor netwerkbeheerders problemen kunnen oplossen voordat deze bij de gebruiker optreden. U kunt deze verbeterde beheerssoftware gratis downloaden op www.hp.com/go/webjetadmin_software.

Als u insteekmodules wilt verkrijgen voor HP Web Jetadmin, klikt u op **plug-ins** en klikt u vervolgens op de **downloadkoppeling** naast de gewenste insteekmodule. U kunt automatisch een melding ontvangen van de HP Web Jetadmin-software wanneer er nieuwe insteekmodules beschikbaar zijn. Volg de instructies op de pagina voor **productupdates** om automatisch naar de website van HP te gaan.

Als HP Web Jetadmin op een hostserver is geïnstalleerd, is deze vanaf elke client toegankelijk via een ondersteunde webbrowsen, zoals Microsoft Internet Explorer 6.0 voor Windows of Netscape Navigator 7.1 voor Linux. Blader naar de host van HP Web Jetadmin.

 **OPMERKING:** Browsers moeten Java-ondersteuning bieden. Deze functie is niet beschikbaar vanaf een Apple-computer.

Beveiligingsfuncties

Het product bevat een wachtwoordfunctie waarmee u de toegang tot instelfuncties kunt beperken, terwijl de basisfuncties wel kunnen worden gebruikt. U kunt één wachtwoord instellen via de EWS of vanaf het bedieningspaneel.

Met Privé ontvangen kunt u faxen op het product opslaan totdat u bij het product bent om deze af te drukken.

Wachtwoordbeveiliging inschakelen via de geïntegreerde webserver

Gebruik de geïntegreerde webserver om het wachtwoord in te stellen.

1. Open de geïntegreerde webserver en klik vervolgens op het tabblad **Systeem**.
2. Klik op **Wachtwoord**.
3. In het vak **Wachtwoord** typt u het wachtwoord dat u wilt instellen. Vervolgens typt u hetzelfde wachtwoord in het vak **Wachtwoord bevestigen** om de instelling te bevestigen.
4. Klik op **Toepassen** om het wachtwoord op te slaan.

Wachtwoordbeveiliging inschakelen vanaf het bedieningspaneel

Voer de volgende stappen uit om het beveiligingswachtwoord voor het product in te stellen:

1. Druk op het bedieningspaneel op **Setup**.
2. Selecteer met de pijlknoppen **Systeeminstellingen** en druk vervolgens op **OK**.
3. Selecteer met de pijlknoppen **Productbeveilig.** en druk vervolgens op **OK**.
4. Selecteer met de pijlknoppen **Aan** en druk vervolgens op **OK**.
5. Voer met de alfanumerieke knoppen het wachtwoord voor het product in en druk vervolgens op **OK**.
6. Voer het wachtwoord ter bevestiging opnieuw in met de alfanumerieke knoppen en druk vervolgens op **OK**.

De functie Privé ontvangen inschakelen

De wachtwoordbeveiliging moet zijn ingeschakeld voordat de functie Privé ontvangen kan worden geactiveerd.

1. Druk op het bedieningspaneel op **Setup**.
2. Selecteer met de pijlknoppen **Faxinstellingen** en druk vervolgens op **OK**.
3. Selecteer met de pijlknoppen **Geavanceerde instellingen** en druk vervolgens op **OK**.
4. Selecteer met de pijlknoppen **Privé ontvangen** en druk vervolgens op **OK**.
5. Selecteer met de pijlknoppen **Aan** en druk vervolgens op **OK**.

6. Voer met de alfanumerieke knoppen het beveiligingswachtwoord voor het product in en druk vervolgens op OK .
7. Voer het beveiligingswachtwoord voor het product ter bevestiging opnieuw in met de alfanumerieke knoppen en druk vervolgens op OK.

Benodigheden beheren

Benodigheden controleren en bestellen

U kunt de status van benodigheden controleren via het bedieningspaneel van het product, door een statuspagina voor benodigheden af te drukken of door HP ToolboxFX weer te geven. HP raadt u aan een nieuwe printcartridge te bestellen zodra het bericht dat de printcartridge bijna leeg is voor het eerst verschijnt. Gebruik een nieuwe, authentieke HP-printcartridge voor het ontvangen van de volgende informatie:

- Resterende levensduur van cartridge
- Geschat aantal resterende pagina's
- Aantal afgedrukte pagina's
- Overige informatie voor benodigheden

 **OPMERKING:** Als het product is aangesloten op het netwerk, kunt u HP ToolboxFX zodanig instellen dat u een waarschuwing per e-mail ontvangt wanneer een printcartridge bijna leeg is. Als het product rechtstreeks op een computer is aangesloten, kunt u instellen dat HP ToolboxFX een melding geeft wanneer benodigheden bijna leeg zijn.

Status van benodigheden controleren via het bedieningspaneel

Voer een van de volgende handelingen uit:

- Controleer het bedieningspaneel van het product. Hierop wordt aangegeven wanneer een printcartridge leeg of bijna leeg is. Op het bedieningspaneel wordt ook een melding weergegeven wanneer een printcartridge van een ander merk dan HP wordt geïnstalleerd.
- Druk een statuspagina voor de benodigheden af en controleer vervolgens de status van de benodigheden op deze pagina.

Als de benodigheden bijna op zijn, kunt u deze per telefoon of online bestellen bij uw plaatselijke HP-dealer. Zie [Benodigheden en accessoires op pagina 279](#) voor onderdeelnummers. Ga naar www.hp.com/go/ljsupplies als u online wilt bestellen.

Status van benodigheden controleren via HP ToolboxFX

U kunt HP ToolboxFX zo instellen dat u wordt gewaarschuwd als de benodigheden bijna op zijn. U kunt kiezen om waarschuwingen via e-mail te ontvangen, als pop-upbericht of als pictogram op de taakbalk.

Benodigheden bewaren

Volg deze richtlijnen voor het opslaan van printcartridges:

- Verwijder de printcartridge pas uit de verpakking wanneer u klaar bent om deze te gebruiken.
- △ **VOORZICHTIG:** Stel de printcartridge niet langer dan enkele minuten bloot aan licht. Zo voorkomt u beschadigingen.
- Zie [Omgevingsspecificaties op pagina 293](#) voor het temperatuurbereik bij gebruik en opslag.
- Bewaar de artikelen in horizontale positie.
- Bewaar de artikelen op een donkere, droge plaats uit de buurt van warmtebronnen en magnetische bronnen.

Beleid van HP ten aanzien van benodigheden van derden

Het gebruik van benodigheden die niet door HP zijn vervaardigd (nieuwe of bijgevoelde benodigheden), wordt niet aanbevolen door Hewlett-Packard Company. Aangezien dit geen HP-producten zijn, heeft het bedrijf geen invloed op het ontwerp en de kwaliteit. Onderhoud of reparaties aan de printer als gevolg van het gebruik van een onderdeel van een ander merk dan HP worden *niet* gedekt door de garantie.

HP-fraudelijn

Bel de HP-fraudelijn als op het product of in HP ToolboxFX wordt aangegeven dat de printcartridge niet van HP is terwijl deze volgens u wel authentiek is. HP helpt u te bepalen of het desbetreffende product een echt HP product is en onderneemt stappen om het probleem op te lossen.

In de volgende gevallen beschikt u mogelijk over een printcartridge van een ander merk dan HP:

- U ondervindt een groot aantal problemen bij het gebruik van de printcartridge.
- De printcartridge ziet er anders uit dan gebruikelijk (het trekklipje en de verpakking zijn bijvoorbeeld anders).

In de Verenigde Staten kunt u gratis het volgende nummer bellen: 1-877-219-3183.

Buiten de Verenigde Staten kunt u op onze kosten bellen. Vraag de operator om een 'collect call' naar dit telefoonnummer: 1-770-263-4745. Als u geen Engels spreekt, wordt u in uw taal te woord gestaan door een medewerker van de HP-fraudelijn. Als er niemand aanwezig is die uw taal spreekt, wordt ongeveer een minuut na het begin van uw telefoontje een telefonische tolk ingeschakeld. Via deze service kunt u met de medewerker van de HP-fraudelijn in uw eigen taal communiceren.

Benodigheden recyclen

Als u een nieuwe printcartridge van HP wilt installeren, volgt u de instructies die zijn bijgesloten in de verpakking van de nieuwe printcartridge of raadpleegt u de starthandleiding.

Voor de recycling van benodigheden, plaatst u het gebruikte onderdeel in de verpakking waarin het nieuwe onderdeel is geleverd. Gebruik het bijgeleverde retouretiket om het gebruikte onderdeel terug te zenden naar HP voor recycling. Voor informatie over hergebruik raadpleegt u de gids voor hergebruik die bij elk nieuw onderdeel van HP wordt geleverd. Zie [Afdrukbenodigheden voor HP LaserJet op pagina 297](#) voor meer informatie over het recyclingprogramma van HP.

Benodigheden vervangen

Printcartridge

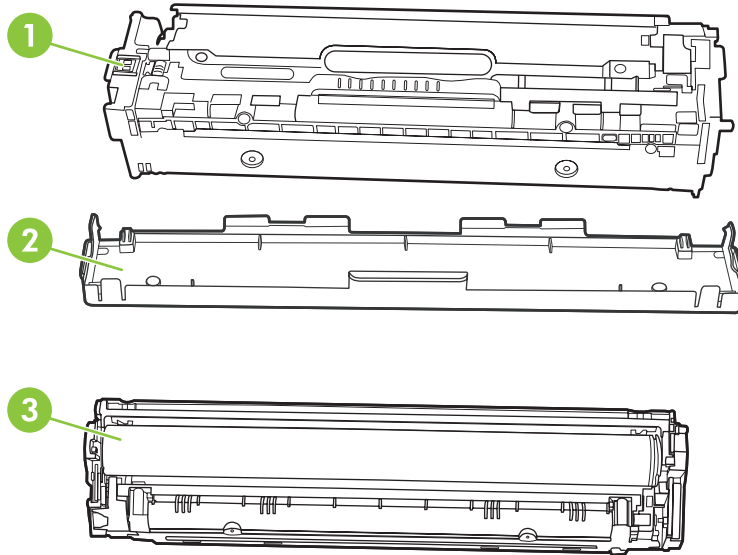

- | | |
|---|--|
| 1 | Cartridge E-label |
| 2 | Plastiek bescherming |
| 3 | Afbeeldingsdrum. Raak de afbeeldingsdrum onderaan de printcartridge niet aan. Vingerafdrukken op de afbeeldingsdrum kunnen problemen geven met de afdrukkwaliteit. |

1. Open de voorste klep.

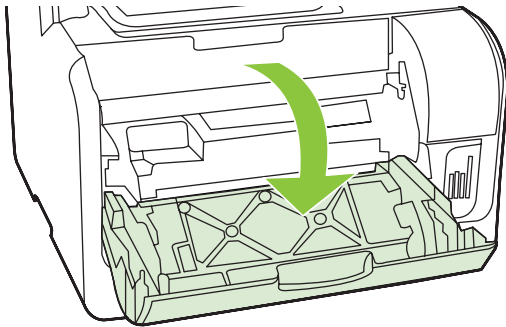

2. Trek de lade met de printcartridges naar voren.

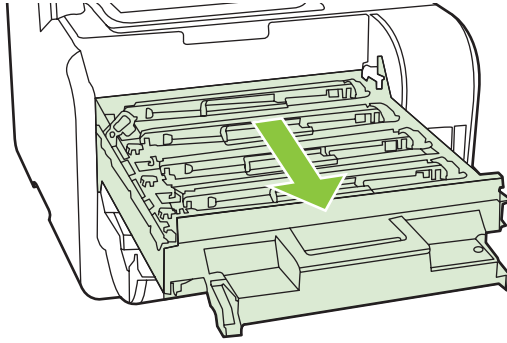

3. Pak de hendels van de oude printcartridge vast en trek de cartridge er recht uit.

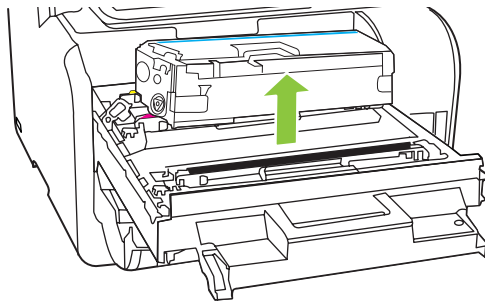

4. Haal de nieuwe printcartridge uit de verpakking.

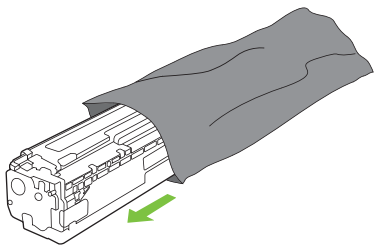

5. Verwijder de oranje plastic bescherming van de onderkant van de nieuwe printcartridge.

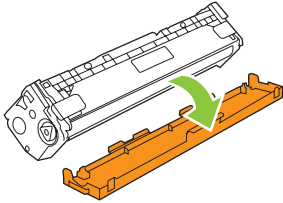

- △ **VOORZICHTIG:** Raak de afbeeldingsdrum onderaan de printcartridge niet aan. Vingerafdrukken op de afbeeldingsdrum kunnen problemen geven met de afdrukkwaliteit.

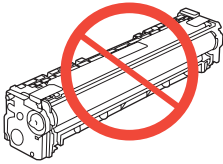

6. Plaats de nieuwe printcartridge in het product.

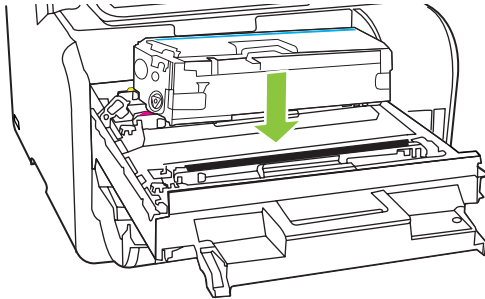

7. Trek aan de strook aan de linkerzijde van de printcartridge om de verpakkingstape volledig te verwijderen. Gooi de verpakkingstape weg.

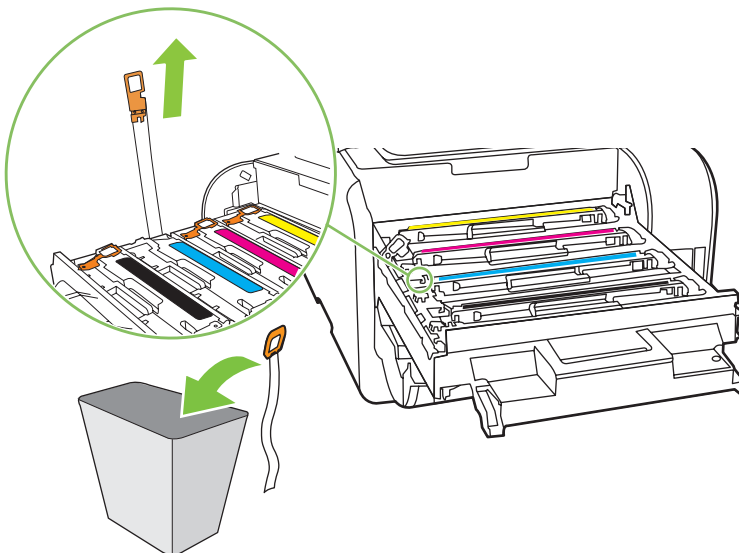

8. Sluit de lade met de printcartridges.

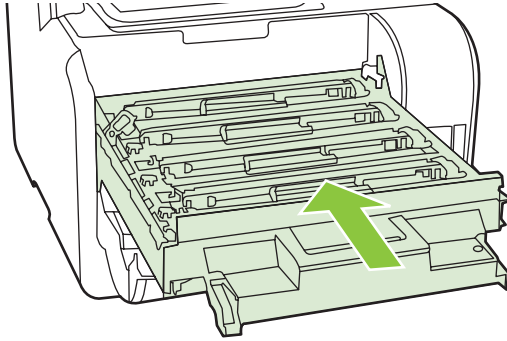

9. Sluit de voorklep.

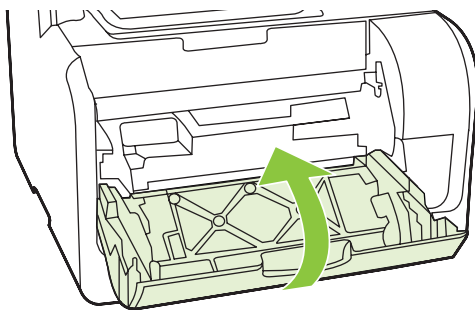

10. Plaats de oude printcartridge in de verpakking van de nieuwe printcartridge. Volg de recyclinginstructies uit de verpakking op.

△ **VOORZICHTIG:** Als er toner op uw kleding komt, veegt u deze er met een droge doek af en wast u de kleding in koud water. *Als u warm water gebruikt, maakt de toner een permanente vlek in de stof.*

Geheugen-DIMM's

Informatie

Het product wordt geleverd met 160 MB RAM. Verder is het product voorzien van één DIMM-sleuf waar nog eens 64 MB of 128 MB DIMM kan worden toegevoegd. Een deel van het beschikbare RAM wordt mogelijk door het product gebruikt om taken te voltooien.

Een DIMM installeren

△ **VOORZICHTIG:** Als u een DIMM aanraakt zonder geaard, antistatisch materiaal te dragen, leidt dit mogelijk tot beschadiging van de DIMM. Raak eerst een metalen deel van het product of een ander geaard materiaal aan voordat u de DIMM aanraakt.

1. Schakel het product uit en verwijder alle kabels en snoeren die zijn aangesloten op het product.

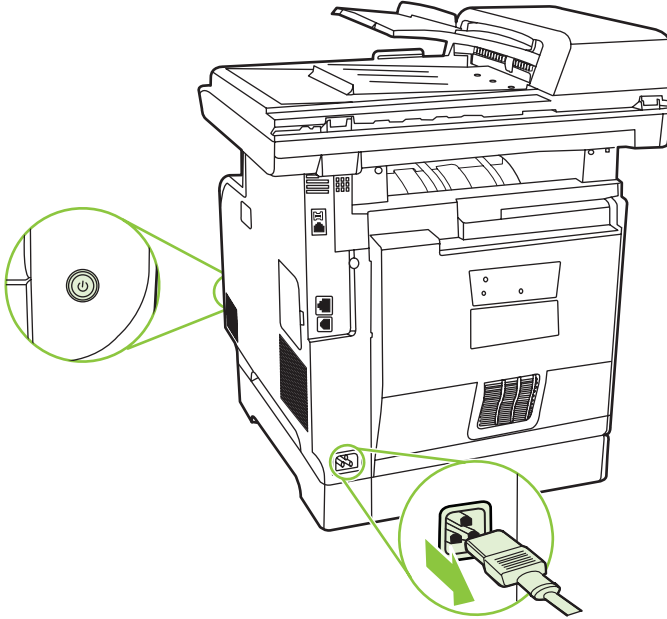

2. Open de DIMM-klep.

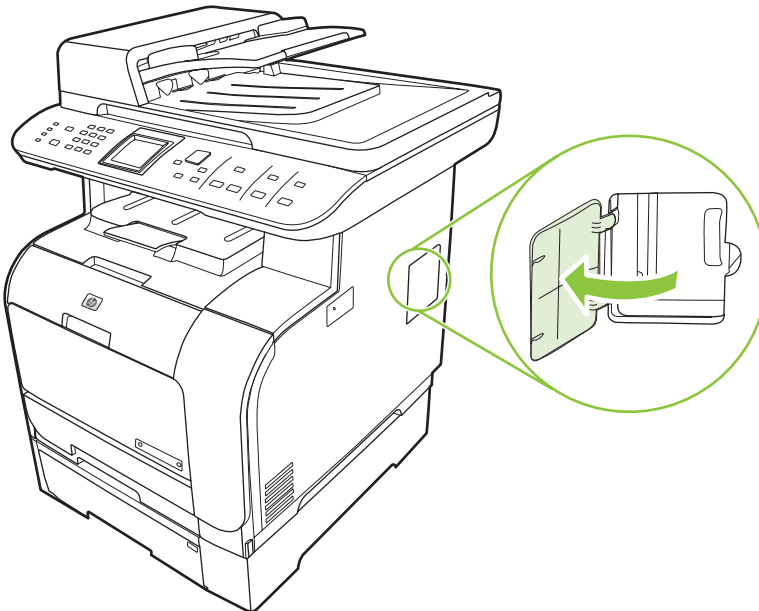

3. Verwijder de DIMM uit de antistatische verpakking. Pak de chip vast aan de bovenrand.

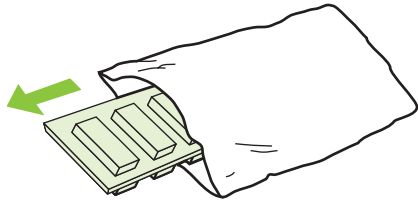

4. Plaats de DIMM met de goudcontacten naar boven in de houder en duw de DIMM voorzichtig naar binnen tot de metalen vergrendelingslipjes vastklikken.

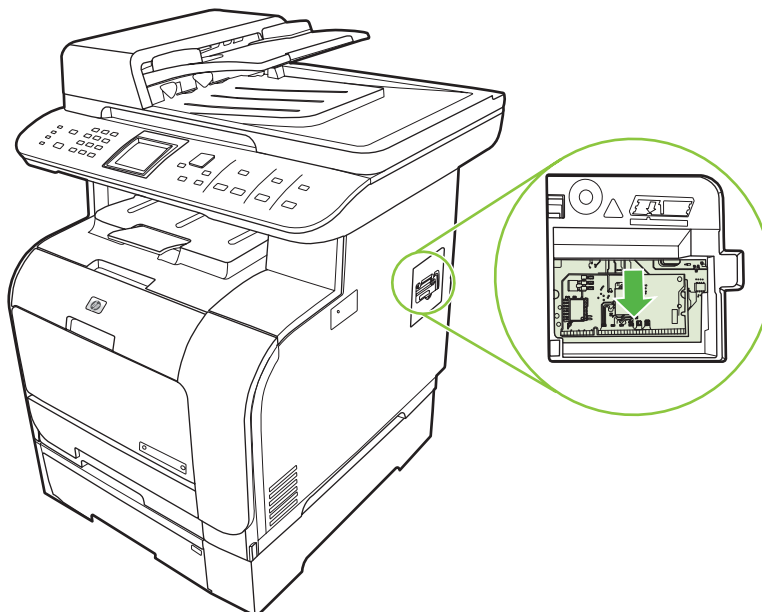
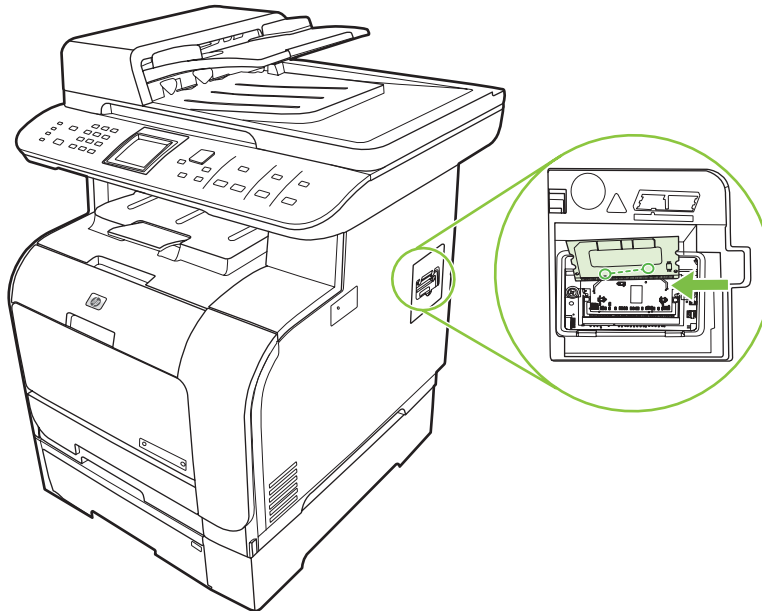

5. Sluit de DIMM-klep.

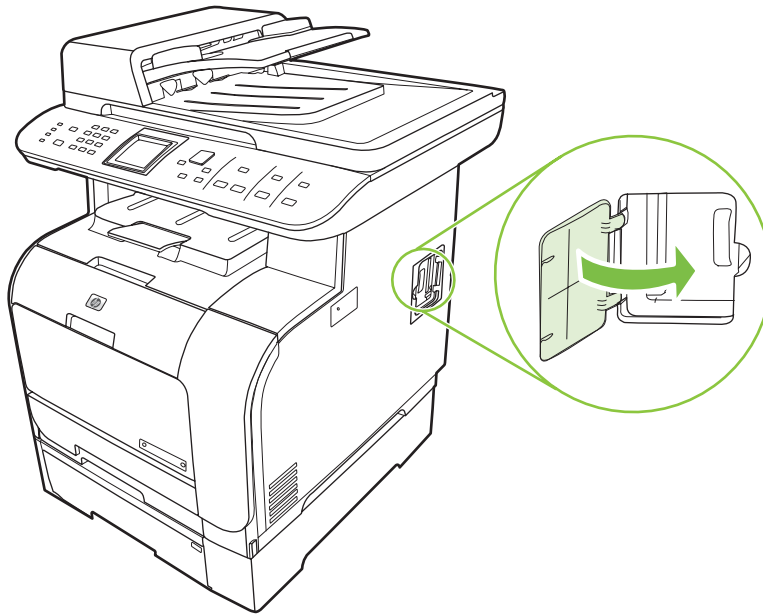

6. Sluit alle kabels en snoeren weer aan op het product en schakel het product in.
7. Druk een configuratiepagina af en controleer vervolgens of in het gedeelte Geheugen de nieuwe geheugencapaciteit wordt weergegeven. Zie [Informatiepagina's op pagina 192](#).

Het product reinigen

De papierbaan reinigen

Tijdens het afdrukproces kunnen zich papier, tonerresten en stofdeeltjes ophopen in het product. Dit kan na verloop van tijd problemen geven met de afdrukkwaliteit, bijvoorbeeld in de vorm van tonervlekken of vegen. Dit product beschikt over een reinigingsmodus waarmee dergelijke problemen kunnen worden opgelost en voorkomen.

Tonervlekken

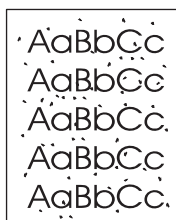

Vegen



De papierbaan reinigen vanuit HP ToolboxFX

Gebruik HP ToolboxFX om de papierbaan te reinigen. Dit is de aanbevolen reinigingsmethode. Wanneer u geen toegang hebt tot HP ToolboxFX gebruikt u het proces via het bedieningspaneel.

1. Controleer of het product ingeschakeld en gereed is en ook of er afdrukmetaal is geplaatst in lade 1 of 2.
2. Open HP ToolboxFX, klik op het product en vervolgens op het tabblad **Systeeminstellingen**.
3. Klik op het tabblad **Service** en vervolgens op **Start**.

Een pagina wordt langzaam door het product gevoerd. Gooi de pagina weg nadat de procedure is voltooid.

De papierbaan reinigen vanaf het bedieningspaneel

Wanneer u geen toegang hebt tot HP ToolboxFX, kunt u een reinigingspagina vanaf het bedieningspaneel afdrukken en gebruiken.

1. Druk op **Setup**.
2. Gebruik de pijlknoppen om naar het menu **Service** te gaan en druk vervolgens op **OK**.
3. Zoek met de pijlen **Standaardglasformaat** en druk vervolgens op **OK**.
4. Laad gewoon papier of A4-papier wanneer dit wordt gevraagd.
5. Druk opnieuw op **OK** om de reinigingsprocedure te bevestigen.

Een pagina wordt langzaam door het product gevoerd. Gooi de pagina weg nadat de procedure is voltooid.

De transportroleenheid van de automatische documentinvoer (ADF) reinigen

Reinig de ADF-transportroleenheid als er problemen zijn met de papierinvoer.

1. Schakel het product uit en haal de stekker uit het stopcontact.

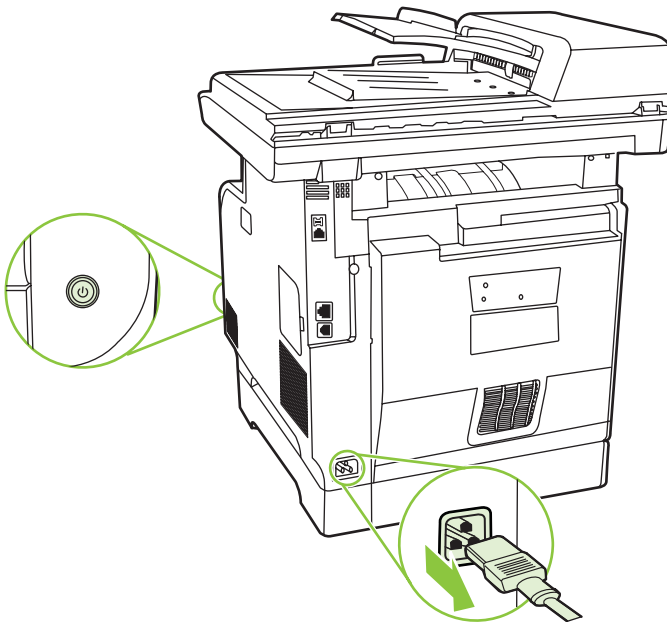

2. Open de ADI-klep.



3. Draai de invoereenheid naar boven toe. Veeg deze schoon en draai de rollen totdat de eenheid schoon is.

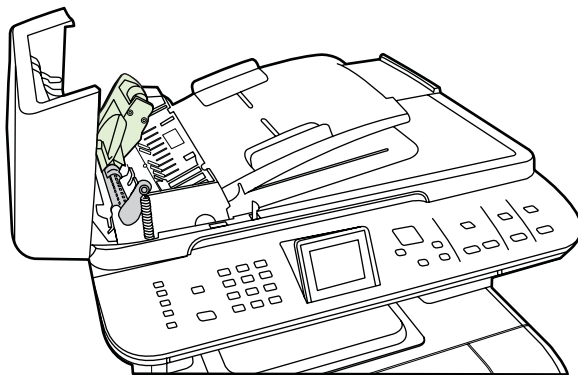

4. Duw de groene hendel naar beneden en sluit de klep van de automatische papierinvoer.



 **OPMERKING:** Neem contact op met HP als u problemen ondervindt met de automatische documentinvoer. Raadpleeg www.hp.com/support/CM2320series of de ondersteuningsbrochure in de verpakking van het apparaat.

5. Sluit het product weer aan en schakel het in.

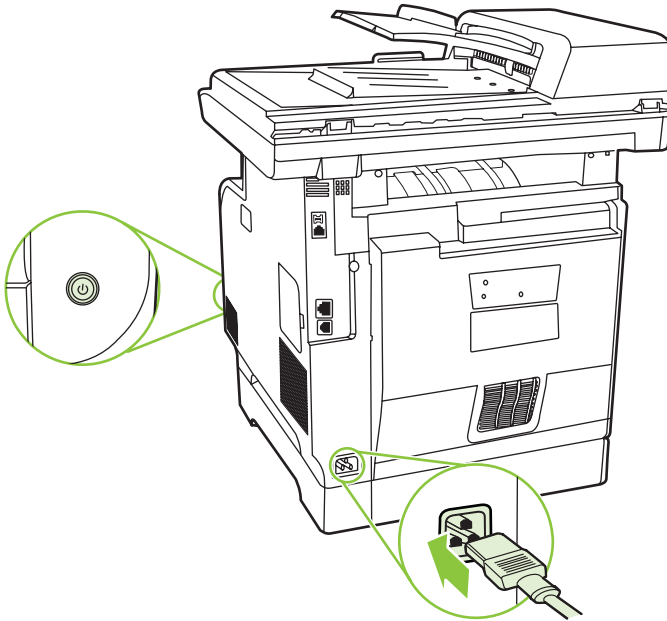

De onderzijde van de klep reinigen

Er kunnen zich kleine deeltjes verzamelen op de witte plaat aan de onderzijde van de klep.

1. Schakel het product uit, haal de stekker uit het stopcontact en doe de klep omhoog.

2. Reinig de witte binnenkant met een zachte doek of spons die is bevochtigd met een milde zeep en warm water. Reinig de binnenkant voorzichtig om het vuil los te maken. Boen de binnenkant niet.

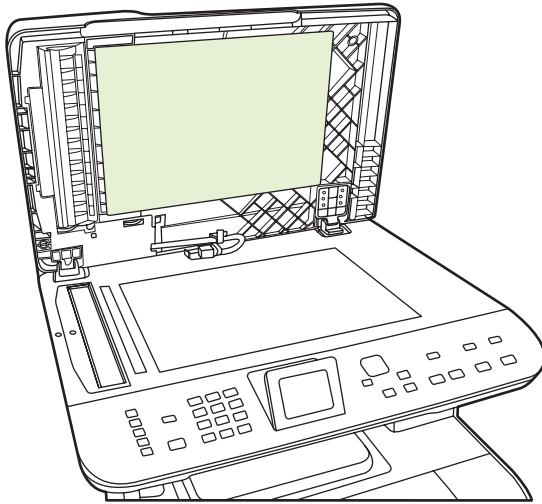

3. Reinig ook de scannerstrip naast de glasplaat van de automatische documentinvoer.
4. Droog de binnenkant met een zeem of een zachte doek.

△ **VOORZICHTIG:** Gebruik geen reinigingsdoekjes op basis van papier omdat deze krassen in de binnenkant kunnen veroorzaken.

5. Als de binnenkant hierdoor niet goed schoon wordt, herhaalt u de vorige stappen met behulp van isopropylalcohol en veegt u de binnenkant grondig af met een vochtige doek om resterende alcohol te verwijderen.

De glasplaat reinigen

Een vuile glasplaat, door vingerafdrukken, vlekken, haar enzovoort, kan de snelheid negatief beïnvloeden en de nauwkeurigheid van speciale functies zoals aanpassen aan pagina en kopiëren aantasten.

 **OPMERKING:** Als er strepen of andere gebreken zichtbaar zijn op kopieën die werden gemaakt met de automatic document feeder (ADF), maakt u de scannerstrip schoon (stap 3). Het is niet nodig om de glasplaat van de scanner te reinigen.

1. Schakel het product uit, haal het netsnoer uit het stopcontact en open het deksel.

2. Reinig de glasplaat met een zachte pluivrije doek of spons die is bevochtigd met een niet-schurende glasreiniger.

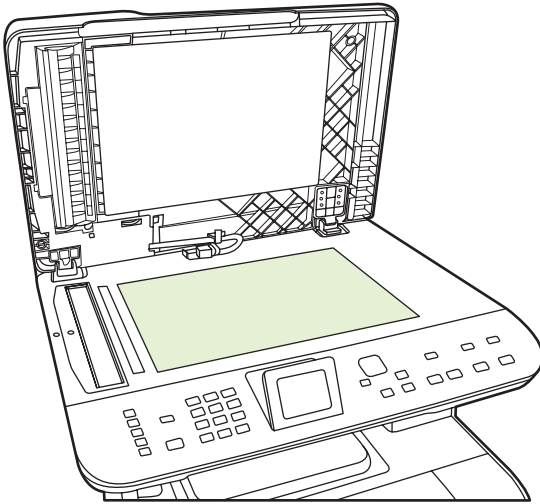

△ **VOORZICHTIG:** Gebruik geen schuurmiddelen, aceton, benzeen, ammoniak, ethanol of tetrachloorkoolstof op het product; deze stoffen kunnen het product beschadigen. Laat de glasplaat niet rechtstreeks met vloeistoffen in aanraking komen. Deze kunnen onder de glasplaat terechtkomen waardoor het product beschadigd raakt.

3. Reinig de scannerstrip (alleen ADF-modellen) met een zachte pluivrije doek of spons die is bevochtigd met een niet-schurende glasreiniger..

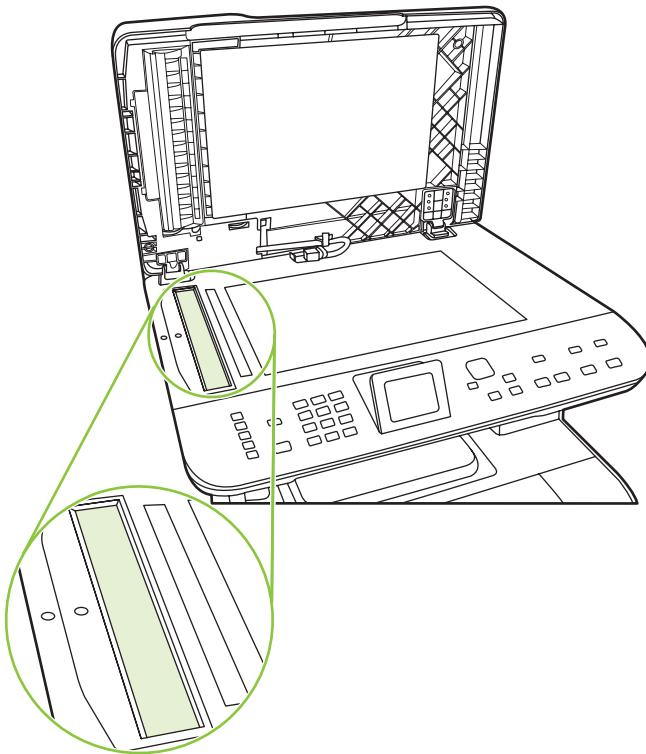

4. Reinig de glasplaat met een zeemlap of cellulosespons om vlekken te voorkomen.

De buitenkant reinigen

Gebruik een zachte, vochtige, pluisvrije doek om stof en vlekken van de buitenkant van het product te verwijderen.

Firmware-updates

Firmware-updates en installatie-instructies voor dit product zijn beschikbaar op www.hp.com/support/CM2320series. Klik op **Downloads en drivers**, klik op het besturingssysteem en selecteer vervolgens de firmwaredownload voor het product.

15 Probleemoplossing

- [Controlelijst voor het oplossen van problemen](#)
- [De fabrieksinstellingen herstellen](#)
- [Berichten op het bedieningspaneel](#)
- [Storingen verhelpen](#)
- [Problemen met de beeldkwaliteit oplossen](#)
- [Connectiviteitsproblemen oplossen](#)
- [Softwareproblemen oplossen](#)
- [Problemen met scannen naar e-mail oplossen](#)

Controlelijst voor het oplossen van problemen

Voer de volgende stappen uit wanneer u een probleem met het product probeert op te lossen.

Stap-nummer	Controlestap	Mogelijke problemen	Oplossingen
1	Is de aan/uit-schakelaar ingeschakeld?	Geen stroom vanwege een stroomonderbreking, losse kabel, defecte schakelaar of gesprongen zekering.	<ol style="list-style-type: none"> 1. Controleer of het product op een stopcontact is aangesloten. 2. Controleer het netsnoer en zorg ervoor dat de aan/uit-schakelaar is ingeschakeld. 3. Controleer de voedingsbron door het product rechtstreeks op een stopcontact of ander contactpunt aan te sluiten.
		De afdrukmotor roteert niet.	<ol style="list-style-type: none"> 1. Controleer of alle printcartridges juist zijn geïnstalleerd. Kijk naar de berichten op het bedieningspaneel en volg de instructies om de cartridges te verwijderen en te vervangen. 2. Controleer of de bovenste klep gesloten is.
		De ADF-motor roteert niet.	<ol style="list-style-type: none"> 1. Open de ADF-klep en verwijder de oranje verzendtape in de ADF. 2. Controleer of de ADF-kabel goed is aangesloten aan de scanner. 3. Als de ADF-motor nog steeds niet roteert, vervangt u de ADF.
		De scannerlamp brandt niet.	Contacteer HP Support als de scannerlamp niet brandt.
2	Versijnt Gereed op het bedieningspaneel? In normale omstandigheden mogen er geen foutberichten op het bedieningspaneel staan.	Er staat een foutbericht op het bedieningspaneel.	Zie Berichten op het bedieningspaneel op pagina 232 voor een lijst van algemene berichten die u helpen het probleem op te lossen.
3	Worden de informatiepagina's afgedrukt? Druk een configuratiepagina af. Zie Informatiepagina's op pagina 192 .	Er wordt een foutbericht weergegeven op het display van het bedieningspaneel.	Zie Berichten op het bedieningspaneel op pagina 232 voor een lijst van algemene berichten die u helpen het probleem op te lossen.
		Papierstoringen tijdens het afdrucken.	Controleer of het afdruk materiaal voldoet aan de specificaties van HP. Zie Papier en afdruk materiaal op pagina 59 Reinig de papierbaan. Zie De papierbaan reinigen op pagina 218 .

Stap-nummer	Controlestep	Mogelijke problemen	Oplossingen
4	Maakt het product een kopie? Plaats de configuratiepagina in de ADF en maak een kopie. Het rapport moet probleemloos door de ADF worden gevoerd en de kopieën moeten zonder kwaliteitsproblemen worden afgedrukt. Maak ook een kopie vanaf de glasplaat.	Slechte kwaliteit bij kopiëren vanaf ADI.	Als de afdrukkwaliteit van de interne tests en de kopie via de glasplaat acceptabel zijn, reinigt u de scanstrook van de ADF. Zie De glasplaat reinigen op pagina 223 . De ADF is beschadigd. Vervang de ADF.
		Papierstoringen tijdens het afdrukken.	Controleer of het afdruk materiaal voldoet aan de specificaties van HP. Zie Papier en afdruk materiaal op pagina 59 Reinig de papierbaan. Zie De papierbaan reinigen op pagina 218 .
		Slechte kwaliteit bij kopiëren vanaf flatbed.	<ol style="list-style-type: none"> Als de afdrukkwaliteit van de interne tests en de kopie via de glasplaat acceptabel zijn, reinigt u de scanstrip van de ADF. Zie De glasplaat reinigen op pagina 223. Zie Kopieerproblemen op pagina 259 als het probleem zich na het onderhoud blijft voordoen.
		Afdruk materiaal wordt niet goed door de papierbaan van de ADF gevoerd.	<ol style="list-style-type: none"> Reinig de ADF-transportrol en het scheidingskussen van de ADF. Zie De transportroleenheid van de automatische documentinvoer (ADF) reinigen op pagina 220. Als het probleem niet is opgelost, vervangt u de transportrol. Als het probleem niet is opgelost, vervangt u de ADF.
5	Verstuurt het product een fax? Druk op Fax starten om te controleren of er een kiestoon is (gebruik indien nodig een telefoon). Probeer een fax te verzenden.	De telefoonverbinding werkt niet of het product heeft geen telefoonverbinding.	Voer een faxtest uit om te controleren of de telefoonlijn werkt en is aangesloten op de juiste poort (zie Een faxtest uitvoeren op pagina 171).
6	Ontvangt het product een fax? Gebruik een ander faxtoestel om een fax te verzenden naar het product, indien mogelijk.	Mogelijk moet u een wachtwoord opgeven.	Typ het wachtwoord.
		Er zijn teveel telefoontoestellen aangesloten of telefoontoestellen zijn niet in de juiste volgorde aangesloten.	Controleer of de HP Color LaserJet CM2320 MFP-serie het enige op de telefoonaansluiting aangesloten apparaat is en probeer de fax opnieuw te ontvangen.
		De faxinstellingen van het product zijn onjuist.	Controleer en wijzig de faxinstellingen voor het product. Zie Faxinstellingen wijzigen op pagina 135
		De functie Privé ontvangen is ingeschakeld.	Schakel de functie Privé ontvangen uit of gebruik de vooraf ingestelde PIN om naar faxen te gaan en ze af te drukken.

Stap-nummer	Controlestep	Mogelijke problemen	Oplossingen
7	Maakt het product afdrukken vanaf de computer? Gebruik een tekstverwerker om een afdruktaak naar het product te verzenden.	Software is niet goed geïnstalleerd of er is een fout opgetreden tijdens de installatie van de software.	Verwijder en installeer de productsoftware opnieuw. Controleer of u de juiste installatieprocedure en de juiste poortinstelling gebruikt.
		De kabel is niet goed aangesloten.	Sluit de kabel weer aan.
		Verkeerde driver geselecteerd.	Selecteer de juiste driver.
8	Kunt u vanaf het product naar de computer scannen? Start een scan vanuit de basissoftware op uw computer.	Software is niet goed geïnstalleerd of er is een fout opgetreden tijdens de installatie van de software.	Verwijder en installeer de productsoftware opnieuw. Controleer of u de juiste installatieprocedure en de juiste poortinstelling gebruikt.
		De kabel is niet goed aangesloten.	Sluit de kabel weer aan.
		Als de fout zich blijft voordoen, schakelt u het product uit en vervolgens weer in.	
9	Herkent het apparaat een geheugenkaart en kan vanaf de kaart worden afgedrukt? Een geheugenkaart plaatsen en een indexpagina afdrukken. Zie Een vel met miniatures van een geheugenkaart afdrukken op pagina 188 .	Het apparaat herkent de kaart niet.	<ol style="list-style-type: none"> 1. Verwijder de kaart en plaats deze weer in de sleuf. Controleer of de kaart ver genoeg in de sleuf is geplaatst. 2. Controleer of het type geheugenkaart dat u hebt geplaatst, wordt ondersteund. 3. Controleer of er slechts één kaart in de geheugenkaartsleuven is geplaatst.
		Het apparaat drukt bepaalde afbeeldingen niet af.	Controleer of de bestanden op de geheugenkaart de juiste indeling hebben. Het apparaat herkent alleen JPEG-bestanden met de indeling SRGB.

De fabrieksinstellingen herstellen

Wanneer u de fabrieksinstellingen herstelt, worden alle instellingen gewijzigd in de standaardinstellingen en worden de naam in de faxkopregel, het telefoonnummer, de snelkiesnummers en in het geheugen opgeslagen faxen gewist.

△ **VOORZICHTIG:** Als u de fabrieksinstellingen herstelt, worden ook alle faxnummers en namen onder de sneltoetsen en snelkiescodes gewist. Pagina's die zijn opgeslagen in het geheugen, worden eveneens verwijderd. Na het herstellen van de fabrieksinstellingen wordt het product opnieuw opgestart.

1. Druk op het bedieningspaneel op **Setup**.
2. Selecteer **Service** met de pijlknoppen en druk vervolgens op **OK**.
3. Selecteer met de pijlknoppen **Standaardwaarden** en druk vervolgens op **OK**.

Het product wordt automatisch opnieuw opgestart.

Berichten op het bedieningspaneel

De meeste berichten op het bedieningspaneel zijn bedoeld om de gebruiker te helpen bij het gebruik van de standaardfuncties. De berichten op het bedieningspaneel geven de status van de huidige taak aan en bevatten als dat van toepassing is, een paginatelling. Wanneer het product faxgegevens, afdrukgegevens of scanopdrachten ontvangt, wordt de status van het product aangegeven met berichten op het bedieningspaneel. Daarnaast geven signaalberichten, waarschuwingsberichten en kritieke foutberichten situaties aan waarin u mogelijk een handeling moet verrichten.

Tabel 15-1 Berichten op het bedieningspaneel

Bedieningspaneelbericht	Omschrijving	Aanbevolen actie
10.0000 Fout in accessoiregeheugen	Een bepaalde printcartridge heeft een e-labelfout. <ul style="list-style-type: none">• 10.0000 = zwart• 10.0001 = cyaan• 10.0002 = magenta• 10.0003 = geel	Verwijder de printcartridge en installeer ze opnieuw. Schakel het product uit en vervolgens weer in. Als het probleem niet is opgelost, vervangt u de cartridge.
10.1000 Fout in accessoiregeheugen	Bij een bepaalde printcartridge is een e-label defect of ontbreekt het.	Plaats de printcartridge opnieuw. Schakel het product uit en vervolgens weer in. Als het probleem niet is opgelost, vervangt u de cartridge.
49 Fout, Schakel uit/in	Er is een firmwarefout opgetreden in het product. In de meeste gevallen zal het product automatisch uit- en inschakelen.	Schakel het product uit met de hoofdschakelaar, wacht minimaal 30 seconden, schakel het product weer in en wacht tot het product is geïnitieerd. Neem contact op met HP als de fout zich blijft voordoen. Raadpleeg www.hp.com/support/CM2320series of de ondersteuningsbrochure in de verpakking van het apparaat.
50.x Fuserfout	Er is een interne hardwarefout opgetreden in het product.	<ol style="list-style-type: none">1. Schakel het product uit met de hoofdschakelaar, wacht minimaal 30 seconden.2. Als u een spanningsbeveiliging gebruikt, koppelt u deze los. Sluit het product rechtstreeks aan op het stopcontact.3. Schakel het product in en wacht totdat het is geïnitieerd. Neem contact op met HP als de fout zich blijft voordoen. Raadpleeg www.hp.com/support/CM2320series of de ondersteuningsbrochure in de verpakking van het apparaat.
52 Scannerfout	Er is een interne hardwarefout opgetreden in het product.	Schakel het product uit met de hoofdschakelaar, wacht minimaal 30 seconden, schakel het product weer in en wacht tot het product is geïnitieerd.

Tabel 15-1 Berichten op het bedieningspaneel (vervolg)

Bedieningspaneelbericht	Omschrijving	Aanbevolen actie
57 Ventil.-fout, Schakel uit/in	Er is een probleem opgetreden met de interne ventilator van het product.	<p>Als u een spanningsbeveiliging gebruikt, koppelt u deze los. Sluit het product rechtstreeks aan op het stopcontact. Schakel het product in met de hoofdschakelaar.</p> <p>Neem contact op met HP als de fout zich blijft voordoen. Raadpleeg www.hp.com/support/CM2320series of de ondersteuningsbrochure in de verpakking van het apparaat.</p>
79 Fout Schakel uit/in	Er is een interne firmwarefout opgetreden in het product. In de meeste gevallen zal het product automatisch uit- en inschakelen.	<p>Schakel het product uit met de hoofdschakelaar, wacht minimaal 30 seconden, schakel het product weer in en wacht tot het product is geïntialiseerd.</p> <p>Als u een spanningsbeveiliging gebruikt, koppelt u deze los. Sluit het product rechtstreeks aan op het stopcontact. Schakel het product in met de hoofdschakelaar.</p> <p>Als er een geheugen-DIMM is geïnstalleerd, schakelt u het product uit en verwijdert u de DIMM. Schakel het product in en kijk of het probleem is opgelost. Als dat zo is, vervangt u de DIMM.</p> <p>Neem contact op met HP als de fout zich blijft voordoen. Raadpleeg www.hp.com/support/CM2320series of de ondersteuningsbrochure in de verpakking van het apparaat.</p>
Aan pagina aanp. Alleen flatbed	De kopieerfunctie verkleinen/vergroten ("Aanpassen aan pagina") is enkel van toepassing op kopieën die werden gemaakt vanaf de flatbedscanner.	Gebruik de flatbed of selecteer een andere vergroten/verkleinen-instelling.
Afdruk mislukt, druk op OK Als fout blijft, zet uit en aan	De huidige pagina kan niet worden afgedrukt omdat deze te complex is.	<p>Druk op Setup om het foutbericht te wissen.</p> <p>Wacht tot de taak is voltooid of druk op Annuleren om de taak te annuleren.</p>
Apparaatfout, druk op OK	Algemene motorfout.	Dit is slechts een waarschuwing. Mogelijk wordt de uitvoer van de taak beïnvloed.
Apparaat is bezet. Probeer het later opnieuw	Het product is bezig.	Wacht tot de huidige taak is voltooid.
Comm. fout [CSID afzender]	Er is een fout opgetreden in de faxcommunicatie tussen het product en de afzender.	<p>Voer een faxtest uit.</p> <p>Laat het product opnieuw proberen de fax te verzenden. Haal het telefoonsnoer van het</p>

Tabel 15-1 Berichten op het bedieningspaneel (vervolg)

Bedieningspaneelbericht	Omschrijving	Aanbevolen actie
		<p>product uit de wandcontactdoos, sluit een telefoon aan en controleer of u kunt bellen. Sluit het telefoonsnoer van het product aan op de aansluiting van een andere telefoonlijn.</p> <p>Probeer het probleem op te lossen door een ander telefoonsnoer te gebruiken.</p> <p>Neem contact op met HP als de fout zich blijft voordoen. Raadpleeg www.hp.com/support/CM2320series of de ondersteuningsbrochure in de verpakking van het apparaat.</p>
Communicatiefout	Er is een communicatiefout bij de afdrukmotor opgetreden.	Acties waarvoor u de printengine niet nodig hebt (zoals een fax verzenden), kunt u gewoon uitvoeren, maar afdrukken is niet mogelijk.
Communicatie fout	Er is een fout (communicatie-time-out) opgetreden bij de motor van het product.	<p>Schakel het product uit met de hoofdschakelaar, wacht minimaal 30 seconden, schakel het product weer in en wacht tot het product is geïnitieerd.</p> <p>Als u een spanningsbeveiliging gebruikt, koppelt u deze los. Sluit het product rechtstreeks aan op het stopcontact. Schakel het product in met de hoofdschakelaar.</p> <p>Neem contact op met HP als de fout zich blijft voordoen. Raadpleeg www.hp.com/support/CM2320series of de ondersteuningsbrochure in de verpakking van het apparaat.</p>
Drukfout, Druk op OK	Drukfout door vertraagde invoer.	Controleer of het afdruk materiaal ver genoeg in de invoerlade is geplaatst. Controleer of in lade 2 de papierlengtegeleider zich in de juiste stand bevindt voor het formaat afdruk materiaal dat u gebruikt. Plaats het papier opnieuw.
Fout bij documentinvoer. Opnieuw laden	Afdruk materiaal in de ADF-lade werd niet opgepikt.	<p>Verwijder het afdruk materiaal uit de ADF-lade en plaats opnieuw papier in de lade.</p> <p>Reinig de ADF-transportrol. Zie De transportroleenheid van de automatische documentinvoer (ADF) reinigen op pagina 220.</p> <p>Neem contact op met HP als de fout zich blijft voordoen. Raadpleeg www.hp.com/support/CM2320series of de ondersteuningsbrochure in de verpakking van het apparaat.</p>
Geheugen vol. Druk op OK	Het geheugen van het product is bijna vol.	Wacht tot de taak is voltooid of druk op Setup om de taak te annuleren. Schakel het product uit en weer in om het geheugen te wissen.
Handm. 2-zijdig Plaats lade #, Druk op OK	Handmatige duplexmodus. "#" is het nummer van de lade waaruit de eerste helft van de taak wordt afgedrukt.	Vul de juiste lade met papier in de juiste afdrukstand.

Tabel 15-1 Berichten op het bedieningspaneel (vervolg)

Bedieningspaneelbericht	Omschrijving	Aanbevolen actie
Handmatige invoer <FORMAAT> <SOORT>, Druk op OK om beschikbaar materiaal te gebruiken	Modus voor afdrukken via handmatige invoer.	Plaats papier in lade 1.
Instell. gewist	Het product heeft taakinstellingen gewist.	Voer alle gewenste taakinstellingen opnieuw in.
Invoerstoring	ADF is niet vrijgemaakt sinds vorige storing.	Verwijder het vastgelopen papier.
Invoerstoring, Verwijder; laden	Een vel afdruk materiaal is vastgelopen in de ADF-lade.	Open de ontgrendeling, verwijder het vastgelopen papier, sluit de ontgrendeling, en plaats het papier opnieuw in de ADF-lade. Neem contact op met HP als de fout zich blijft voordoen. Raadpleeg www.hp.com/support/CM2320series of de ondersteuningsbrochure in de verpakking van het apparaat.
Klep ADF is open	De ADF-klep staat open of een sensor functioneert slecht.	Zorg dat de ADF-klep gesloten is. Verwijder de ADF en installeer hem opnieuw. Als het bericht niet verdwijnt, schakelt u het product uit met behulp van de hoofdschakelaar, wacht u minimaal 30 seconden, schakelt u het product weer in en wacht u tot het is geïntialiseerd. Neem contact op met HP als de fout zich blijft voordoen. Raadpleeg www.hp.com/support/CM2320series of de ondersteuningsbrochure in de verpakking van het apparaat.
Klep open	De printcartridgeklep is open.	Sluit de klep van de printcartridge.
Kopie geannul. Verwijder doc.	U hebt op de knop Annuleren gedrukt om de huidige taak te annuleren terwijl pagina's vanuit de ADF werden ingevoerd. Tijdens het annuleringsproces wordt de ADF niet automatisch vrijgemaakt.	Verwijder het vastgelopen materiaal. Zie Papierstoringen in de ADF verhelpen op pagina 245 . Verwijder vervolgens het materiaal uit de ADF-lade en begin opnieuw.
Laad papier	Papier in alle beschikbare laden is op.	Plaats papier in de laden.
Motorfout, druk op OK	Er is een afdrukmotorfout opgetreden.	Dit is slechts een waarschuwing. Mogelijk wordt de uitvoer van de taak beïnvloed.
Onderdeel geïnstalleerd dat niet van HP is	U hebt een onderdeel geïnstalleerd dat niet van HP is. Dit bericht wordt enkele seconden weergegeven en vervolgens keert het product terug naar de modus Gereed.	Als u ervan overtuigd bent dat u een HP-artikel hebt aangeschaft, belt u de fraudelijn van HP op (1-877-219-3183). Service of reparaties die noodzakelijk zijn als gevolg van het gebruik van niet-HP benodigdheden, vallen niet onder de garantie van HP.
Ongeld. stuurpr. Druk op OK	U gebruikt een verkeerd printerstuurprogramma.	Selecteer de printerdriver die geschikt is voor uw product.
Ongeldige invoer	Ongeldige gegevens of ongeldig antwoord.	Corrigeer de vermelding.
Onvold. geheugen, 1 ex. gemaakt Druk op OK om verder te gaan	Er is onvoldoende geheugen beschikbaar om de kopieertaak met sorteren te voltooien.	Verdeel de taak in kleinere taken die minder pagina's bevatten. Schakel het product uit en weer in om het geheugen te wissen.

Tabel 15-1 Berichten op het bedieningspaneel (vervolg)

Bedieningspaneelbericht	Omschrijving	Aanbevolen actie
Onvold. geheugen, Probeer later	Het product heeft onvoldoende geheugen om een nieuwe taak te starten.	Wacht tot wanneer de huidige taak is voltooid voordat u een nieuwe taak opstart. Schakel het product uit en weer in om het geheugen te wissen.
Plaats lade # <SOORT> <FORMAAT>, Druk op OK om beschikbare media te gebruiken	Apparaat voert een taak uit, maar de opgegeven lade is leeg.	Druk op OK om het bestaande beschikbare afdrukmateriaal te gebruiken.
Plaats lade 1, <GEWOON> <FORMAAT> / Reinigingsmodus, OK voor start	Plaats een schoon en leeg vel papier. Prompt reinigingsmodus papier.	Druk op OK om de reinigingsprocedures te starten.
Scanfout, Niet verbonden	Het product kan geen scangegevens naar een computer verzenden.	Controleer of de kabel goed is aangesloten of niet beschadigd is. Vervang indien nodig de kabel en probeer vervolgens opnieuw te scannen.
Scannerfout #, Schakel uit/in	Er is een fout opgetreden in de subeenheid van de scanner van het product.	Schakel het product uit met de hoofdschakelaar, wacht minimaal 30 seconden, schakel het product weer in en wacht tot het product is geïnitieerd. Als u een spanningsbeveiliging gebruikt, koppelt u deze los. Sluit het product rechtstreeks aan op het stopcontact. Schakel het product in met de hoofdschakelaar. Neem contact op met HP als de fout zich blijft voordoen. Raadpleeg www.hp.com/support/CM2320series of de ondersteuningsbrochure in de verpakking van het apparaat.
Scanner gereserv voor pc	Een computer gebruikt het product om te scannen.	Wacht tot de computerscan is voltooid of annuleer de scantaak vanuit de computersoftware of door op Annuleren te drukken.
Storing in (gebied), Open de klep en verhelp de storing	Papierstoring in een van de volgende gebieden: drumgebied, fusergebied, invoergebied (duplex), ontvangstgebied (duplex) en ophaalgebied (duplex).	Verhelp de storing die wordt weergegeven op het bedieningspaneel van het product en volg de instructies op het bedieningspaneel. Zie Storingen verhelpen op pagina 238 .
Storing in lade #, Verhelp de storing en druk op OK	Het product heeft een storing ontdekt in een van de volgende gebieden: lade 1, lade 2 of lade 3.	Verhelp de storing die wordt weergegeven op het bedieningspaneel van het product en volg de instructies op het bedieningspaneel. Zie Storingen verhelpen op pagina 238 .
Zwarte cartridge bestellen	Een kleurenprintcartridge is bijna leeg.	Bestel de aangegeven kleurencartridge.
Cyaan cartridge bestellen		
Magenta cartridge bestellen		
Gele cartridge bestellen		

Tabel 15-1 Berichten op het bedieningspaneel (vervolg)

Bedieningspaneelbericht	Omschrijving	Aanbevolen actie
Zwarte cartridge plaatsen Plaats cyaan cartridge Plaats magenta cartridge Plaats gele cartridge	Een van de kleurencartridges werd niet geïnstalleerd met een gesloten klep.	Installeer de aangegeven kleurencartridge.
Zwart geïnstalleerd gebruikt wisselt af met druk op om te accepterenOK	Er is een gebruikte printcartridge geïnstalleerd of verplaatst.	Druk op OK om terug te keren naar de status Gereed.

Storingen verhelpen

Oorzaken van papierstoringen

Tijdens een afdruktaak kan papier of ander afdruk materiaal vast komen te zitten. De problemen worden mogelijk veroorzaakt door de volgende omstandigheden:

- De invoerladen zijn niet goed geladen of bevatten te veel papier, of de papiergeleiders zijn niet goed ingesteld.
- Afdruk materiaal wordt toegevoegd aan of verwijderd uit een invoerlade tijdens een afdruktaak of een invoerlade wordt verwijderd uit het product tijdens een afdruktaak.
- De cartridgeklep wordt geopend tijdens een afdruktaak.
- Er zijn te veel vellen in een uitvoergedeelte of een uitvoergedeelte is geblokkeerd.
- Het gebruikte afdruk materiaal voldoet niet aan de specificaties van HP. Zie [Papier en afdruk materiaal op pagina 59](#).
- Het papier is beschadigd of heeft vreemde voorwerpen, zoals nietjes of paperclips.
- De omgeving waarin het papier is bewaard, is te vochtig of te droog. Zie [Papier en afdruk materiaal op pagina 59](#).

Waar moet u kijken bij papierstoringen?

Papierstoringen kunnen zich op de volgende plaatsen voordoen:

- In de automatische documentinvoer (ADI)
- In invoergedeelten
- In de automatische duplexeenheid (indien van toepassing)
- In uitvoergedeelten
- In (de papierbaan van) het product

Zoek het vastgelopen papier en verwijder het volgens de instructies op de volgende pagina's. Als niet duidelijk is waar de storing is opgetreden, controleert u eerst de binnenzijde van het product.

Na de papierstoring kan er losse toner in het product achterblijven. Na het afdrukken van enkele vellen is dit gewoonlijk vanzelf opgelost.

Storingen in lade 1 verhelpen

 **OPMERKING:** Als het vel scheurt, controleert u of alle papiersnippers uit de papierbaan zijn verwijderd voordat u verdergaat met afdrukken.

Trek het vastgelopen vel papier uit lade 1.

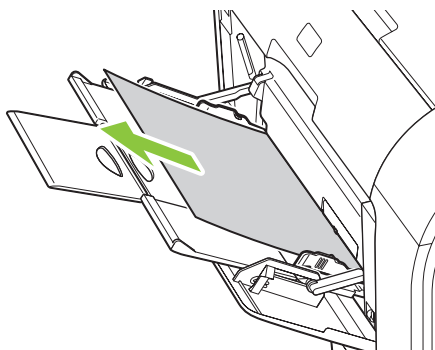

Als er papier ver genoeg in lade 1 is gekomen, verwijdert u lade 2, laat u de de plaat van lade 1 vallen en verwijdert u het papier uit de opening.

Storingen in lade 2 verhelpen

1. Trek lade 2 naar buiten en zet deze op een vlakke ondergrond.

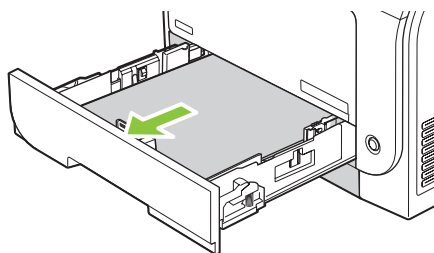

2. Laat de lade voor toegang bij papierstoringen naar beneden zakken.

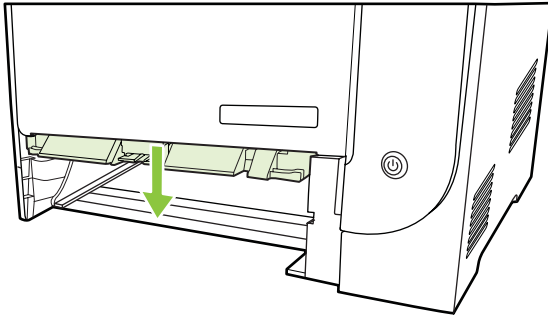

3. Verwijder het vastgelopen vel papier door het recht naar buiten te trekken.

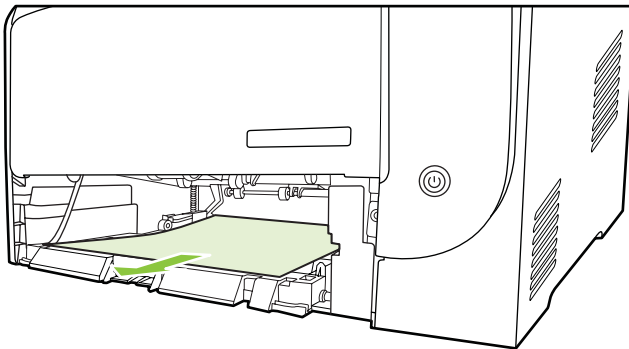

4. Sluit de lade voor toegang bij papierstoringen.
5. Plaats lade 2 terug.

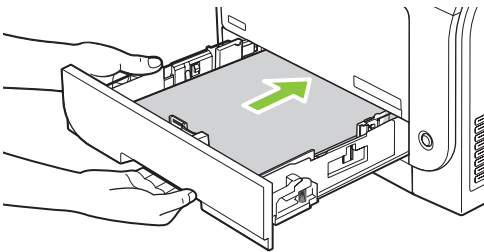

6. Druk op **OK** om door te gaan met afdrucken.

Storingen in lade 3 verhelpen

1. Trek lade 3 naar buiten en zet deze op een vlakke ondergrond.

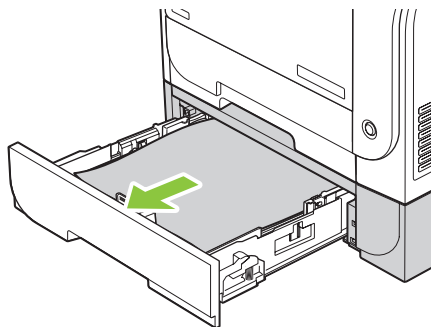

2. Verwijder het vastgelopen vel papier door het recht naar buiten te trekken.

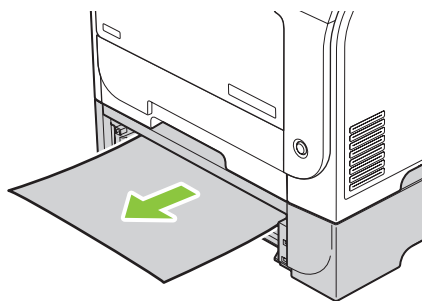

3. Plaats lade 3 terug.

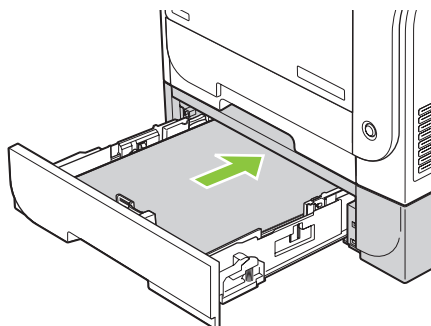

4. Druk op **OK** om door te gaan met afdrukken.

Storingen in het fusergebied verhelpen

1. Open de achterklep.

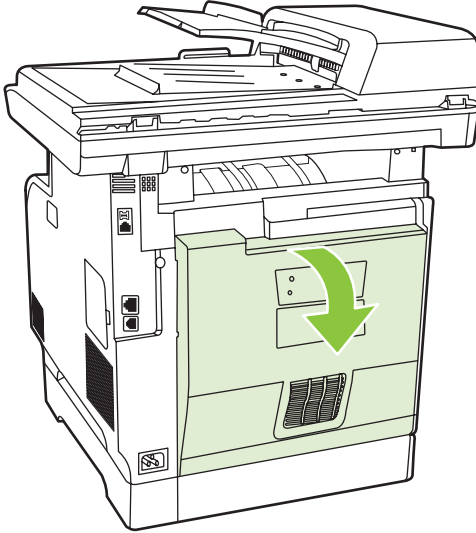

2. Duw zo nodig de geleider (bijschrift 1) uit de weg en verwijder eventueel zichtbaar papier (bijschrift 2) van de onderkant van het uitvoergebied.

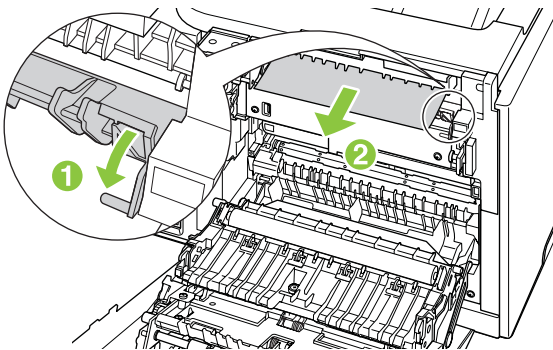

 **OPMERKING:** Als het vel scheurt, controleert u of alle papiersnippers uit de papierbaan zijn verwijderd voordat u verdergaat met afdrucken. Gebruik geen scherpe voorwerpen om snippers te verwijderen.

3. Sluit de achterklep.

Vastgelopen papier uit de uitvoerbak verwijderen

1. Kijk of er papier is vastgelopen in het uitvoergebied.

2. Verwijder eventueel zichtbaar papier. Pak het zichtbare gedeelte van het afdrukmetaal met beide handen vast en trek het materiaal voorzichtig uit het product.



 **OPMERKING:** Als het vel scheurt, controleert u of alle papiersnippers uit de papierbaan zijn verwijderd voordat u verdergaat met afdrukken.

3. Open en sluit de achterklep om het bericht van het scherm te verwijderen.

Stringen verhelpen in de duplexeenheid (alleen bij duplexmodellen)

1. Open de achterklep.

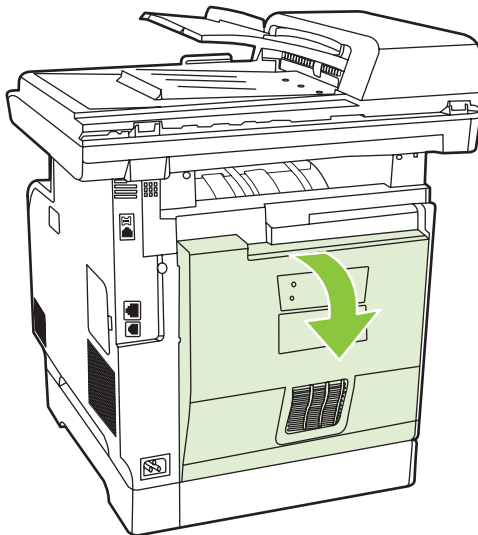

2. Trek zo nodig de geleider (bijschrift 1) naar buiten en verwijder eventueel zichtbaar papier (bijschrift 2) van de onderkant van het uitvoergebied.

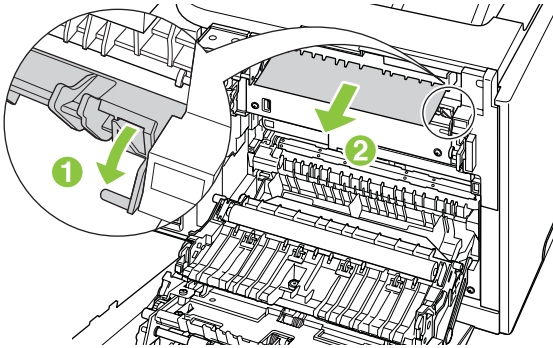

3. Verwijder eventueel zichtbaar papier van de onderkant van de duplexeenheid.

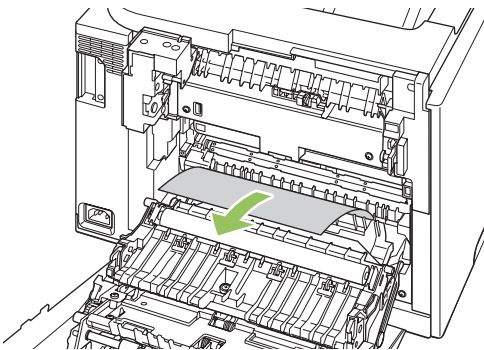

4. Als u geen vastzittend papier kunt zien, tilt u de duplexeenheid op met behulp van de strook aan de zijkant van de duplexeenheid.

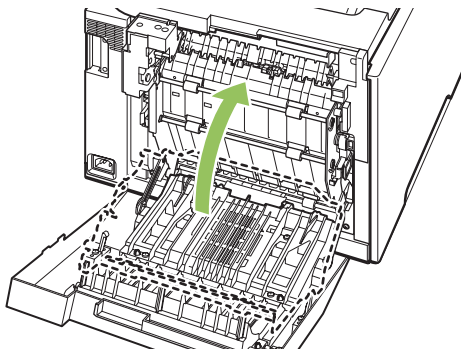

5. Als u de onderrand van het papier kunt zien, verwijdert u het papier uit het product.

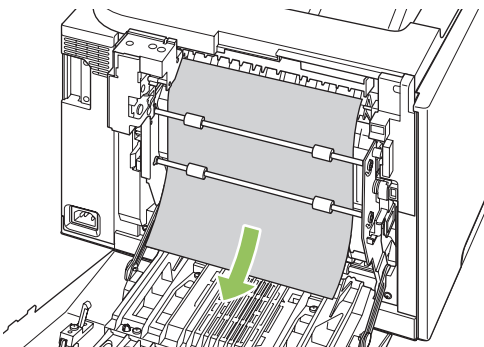

6. Als u de bovenrand van het papier kunt zien, verwijdert u het papier uit het product.

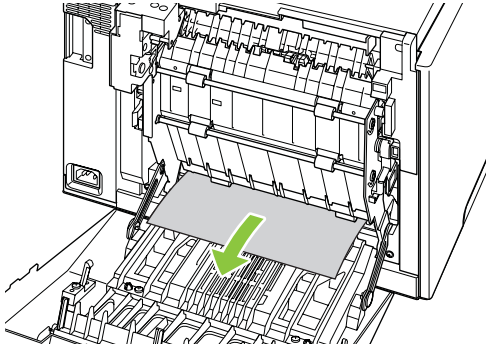

7. Sluit de achterklep.

Papierstoringen in de ADF verhelpen

Soms loopt het afdruk materiaal vast tijdens het faxen, kopiëren of scannen.

U wordt op de hoogte gebracht van een afdruk materiaalstoring via het bericht **Invoerstoring, Verwijder; laden** dat op het display van het bedieningspaneel wordt weergegeven.

- Het papier is niet op de juiste wijze in de automatische documentinvoer geplaatst of de lade is te vol. Raadpleeg [Papier en afdruk materiaal plaatsen op pagina 66](#) voor meer informatie.
- Het formaat of soort afdruk materiaal voldoet niet aan de specificaties van HP. Raadpleeg [Papier en afdruk materiaal op pagina 59](#) voor meer informatie.

1. Open de ADI-klep.



 **OPMERKING:** Verwijder al het verpakkingsplakband in de ADI.

2. Til de groene hendel omhoog en draai het invoermechanisme totdat dit geopend is.

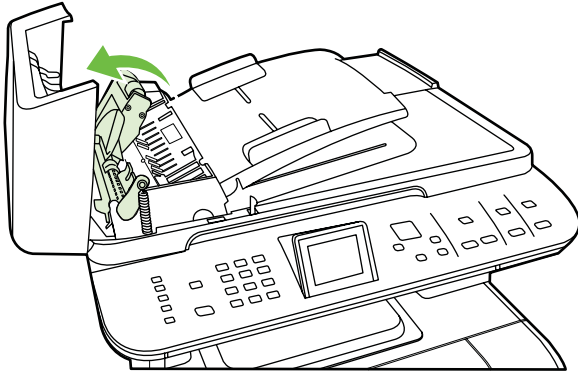

3. Trek voorzichtig aan de pagina zonder deze te scheuren. Als u de pagina niet op deze wijze kunt verwijderen, gaat u verder met de volgende stap.

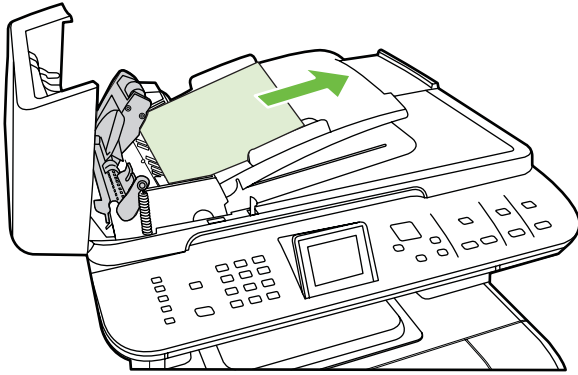

4. Open de automatische documentinvoer en maak het afdruk materiaal voorzichtig los met beide handen.

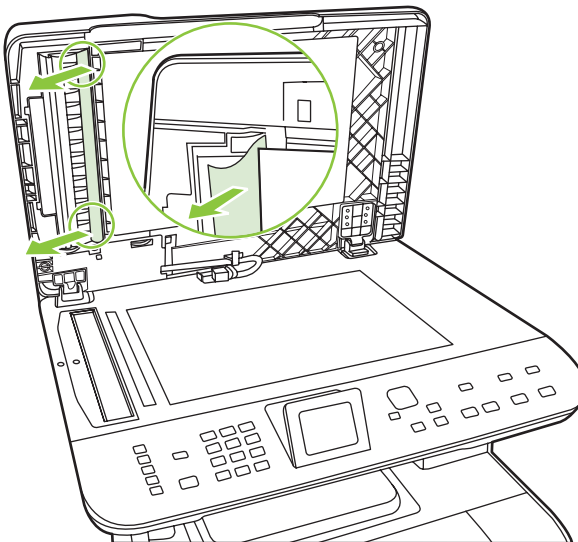

5. Als het materiaal is losgemaakt, verwijdt u dit voorzichtig in de aangegeven richting.

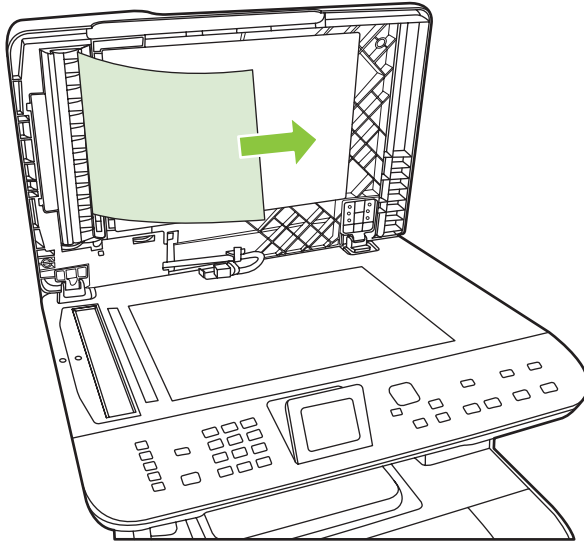

6. Sluit de klep van de flatbedscanner.

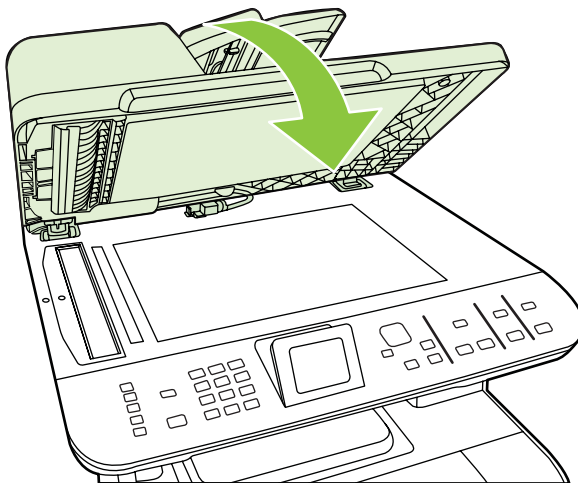

7. Druk de groene hendel naar beneden.

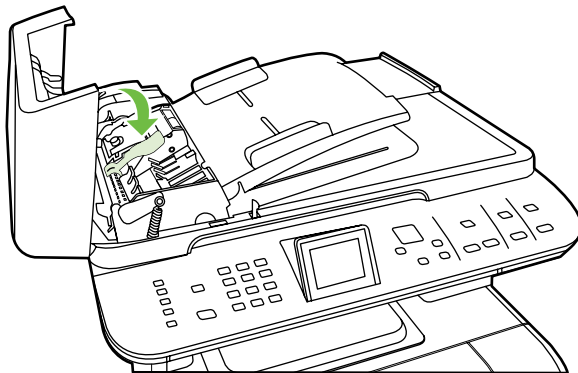

8. Plaats het reinigingsmechanisme, zoals wordt weergegeven op de afbeelding. Druk de twee lipjes omlaag totdat het mechanisme vastklikt. Installeer het reinigingsmechanisme opnieuw omdat het papier kan vastlopen als het reinigingsmechanisme niet op de juiste wijze is geplaatst.

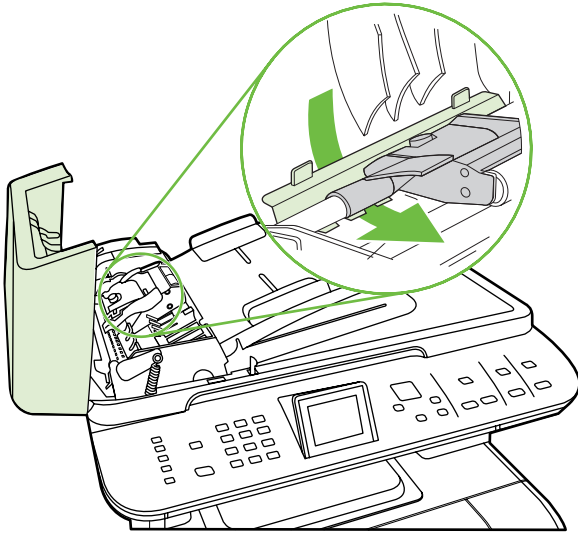

9. Sluit de ADI-klep.

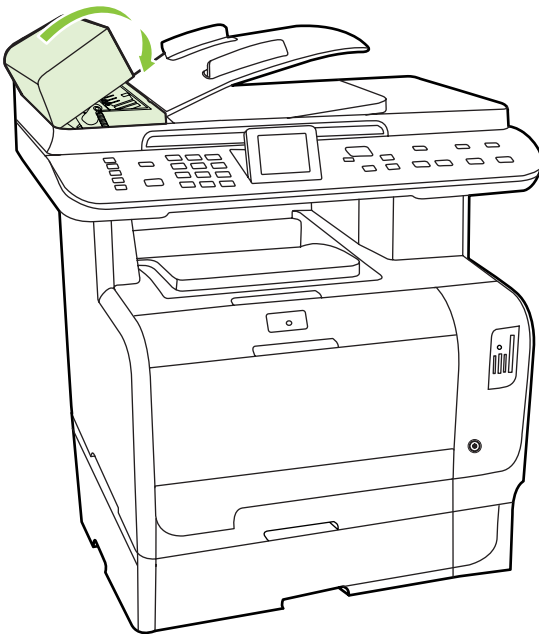

Regelmatig terugkerende storingen vermijden

- Controleer of de invoerlade niet te vol is. De capaciteit van de invoerlade is afhankelijk van de papiersoort die u gebruikt.
- Controleer of de papiergeleiders goed zijn ingesteld.
- Controleer of de invoerlade in de juiste positie is bevestigd.
- Vul de invoerlade niet bij als het product bezig is met afdrucken.

- Gebruik uitsluitend afdruk materiaal (soort en formaat) dat wordt aanbevolen door HP. Zie [Papier en afdruk materiaal op pagina 59](#) voor meer informatie over papiersoorten.
- Waaier afdruk materiaal niet uit voordat u het in een lade plaatst. Om de riem los te maken, houdt u deze met beide handen stevig vast en draait u het afdruk materiaal door uw handen in de tegengestelde richting te bewegen.
- Zorg dat de stapel papier in de uitvoerbak niet te groot wordt. De gebruikte papiersoort en de hoeveelheid gebruikte toner zijn van invloed op de capaciteit van de uitvoerbak.
- Controleer de voedingsaansluiting. Controleer of het netsnoer goed is aangesloten op het product en op het stopcontact. Sluit het netsnoer aan op een geaard stopcontact.

Problemen met de beeldkwaliteit oplossen

Afdrukproblemen



Problemen met afdrukkwaliteit



Er kunnen soms problemen optreden met de afdrukkwaliteit. De informatie in de volgende gedeelten helpt u deze problemen te herkennen en op te lossen.

 **OPMERKING:** Zie [Kopieerproblemen op pagina 259](#) wanneer u problemen hebt met kopiëren.

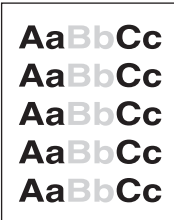

Algemene problemen met de afdrukkwaliteit

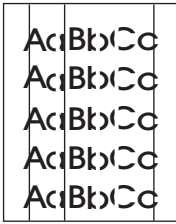
Onderstaande voorbeelden geven vellen Letter-papier weer die met de korte kant naar voren door het product zijn gevoerd. In deze voorbeelden worden problemen aangegeven die van invloed zijn op alle af te drukken pagina's, hetzij in kleur of alleen zwart. In de volgende onderwerpen wordt beschreven wat de oorzaak is van het probleem en welke oplossing bij het voorbeeld hoort.

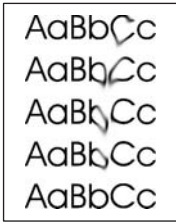
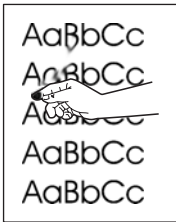
Probleem	Oorzaak	Oplossing
De afdruk is licht of vervaagd. 	Mogelijk voldoet het afdruk materiaal niet aan de specificaties van HP. Mogelijk zijn een of meer printcartridges defect.	Gebruik afdruk materiaal dat aan de specificaties van HP voldoet. Gebruik geen inkjet-papier. Druk de pagina Status benodigdheden af om de resterende levensduur te controleren. Zie Informatiepagina's op pagina 192 . Vervang printcartridges die bijna leeg zijn. Zie Printcartridge op pagina 212 .
	Het product is ingesteld op negeren van het bericht Vervang [kleur] printc. en door te gaan met afdrukken.	Vervang printcartridges die bijna leeg zijn. Zie Printcartridge op pagina 212 .
Er zijn tonerspatten zichtbaar. 	Mogelijk voldoet het afdruk materiaal niet aan de specificaties van HP. De papierbaan moet mogelijk worden gereinigd.	Gebruik afdruk materiaal dat aan de specificaties van HP voldoet. Reinig de papierbaan. Zie Het product reinigen op pagina 218 .
Er zijn gedeelten weggevallen. 	Er kan één vel papier beschadigd zijn. Het vochtgehalte van het papier is niet overal gelijk of er zitten vochtplekken op het papier. Het papier is niet geschikt. De toner hecht op bepaalde plaatsen niet aan het afdruk materiaal door fouten in het productieproces.	Probeer de taak opnieuw af te drukken. Probeer ander papier, zoals papier van hoge kwaliteit voor kleurenlaserprinters. Probeer ander papier, zoals papier van hoge kwaliteit voor kleurenlaserprinters.

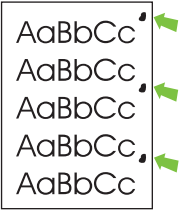
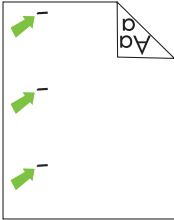
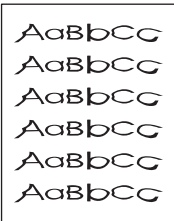
Probleem	Oorzaak	Oplossing
<p>Er verschijnen verticale strepen of banen op de pagina.</p> 	<p>Mogelijk zijn een of meer printcartridges defect.</p>	<p>Druk de pagina Status benodigheden af om de resterende levensduur te controleren. Zie Informatiepagina's op pagina 192.</p> <p>Vervang printcartridges die bijna leeg zijn. Zie Printcartridge op pagina 212.</p>
	<p>Het product is ingesteld op negeren van het bericht Vervang [kleur] printc. en door te gaan met afdrucken.</p>	<p>Vervang printcartridges die bijna leeg zijn. Zie Printcartridge op pagina 212.</p>
<p>De hoeveelheid achtergrondschaduw wordt onacceptabel.</p> 	<p>De arcering van de achtergrond kan toenemen bij zeer droge omstandigheden (lage luchtvochtigheid).</p>	<p>Controleer de omgeving van het apparaat.</p>
	<p>Mogelijk zijn een of meer printcartridges defect.</p>	<p>Vervang printcartridges die bijna leeg zijn. Zie Printcartridge op pagina 212.</p>
	<p>Het product is ingesteld op negeren van het bericht Vervang [kleur] printc. en door te gaan met afdrucken.</p>	<p>Vervang printcartridges die bijna leeg zijn. Zie Printcartridge op pagina 212.</p>
<p>Tonervegen op het afdrukmetaal.</p> 	<p>Mogelijk voldoet het afdrukmetaal niet aan de specificaties van HP.</p>	<p>Gebruik afdrukmetaal dat aan de specificaties van HP voldoet.</p>
	<p>Als er tonervegen op de voorste rand van het papier verschijnen, zijn de papiergeleiders vervuild of bevindt er zich vuil in de papierbaan.</p>	<p>Reinig de papiergeleiders.</p> <p>Reinig de papierbaan. Zie Het product reinigen op pagina 218.</p>
<p>Als u toner aanraakt, ontstaan er vegen.</p> 	<p>Het apparaat is niet ingesteld op het soort afdrukmetaal waarop u wilt afdrucken.</p>	<p>In de printerdriver selecteert u het tabblad Papier en stelt u Type is zo in dat deze overeenkomt met het soort afdrukmetaal waarop u wilt afdrucken. Bij zwaar papier kan de afdruksnelheid lager zijn.</p>
	<p>Mogelijk voldoet het afdrukmetaal niet aan de specificaties van HP.</p>	<p>Gebruik afdrukmetaal dat aan de specificaties van HP voldoet.</p>
	<p>De papierbaan moet mogelijk worden gereinigd.</p>	<p>Reinig de papierbaan. Zie Het product reinigen op pagina 218.</p>

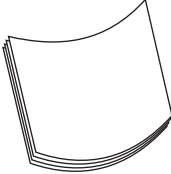

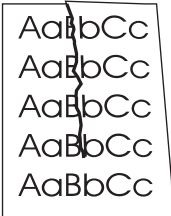
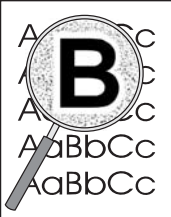
Probleem	Oorzaak	Oplossing
<p>Vlekken met gelijke tussenruimten komen telkens terug op de afdruk.</p> 	<p>Het apparaat is niet ingesteld op het soort afdruk materiaal waarop u wilt afdrucken.</p>	<p>In de printerdriver selecteert u het tabblad Papier en stelt u Type is zo in dat deze overeenkomt met het soort afdruk materiaal waarop u wilt afdrucken. Bij zwaar papier kan de afdruksnelheid lager zijn.</p>
	<p>Het is mogelijk dat interne onderdelen met toner besmeurd zijn.</p>	<p>Na het afdrucken van enkele vellen wordt dit gewoonlijk vanzelf opgelost.</p>
	<p>De papierbaan moet mogelijk worden gereinigd.</p>	<p>Reinig de papierbaan. Zie Het product reinigen op pagina 218.</p>
	<p>De fuser is mogelijk beschadigd of vuil.</p>	<p>Om vast te stellen of er een probleem is met de fuser, opent u de HP ToolboxFX en drukt u de diagnosepagina voor de afdrukkwaliteit af. Zie HP ToolboxFX op pagina 36.</p> <p>Neem contact op met HP-ondersteuning. Zie de ondersteuningsbrochure in de verpakking.</p>
	<p>Er kan een probleem zijn met een printcartridge.</p>	<p>Om vast te stellen of er een probleem is met de cartridge, opent u de HP ToolboxFX en drukt u de diagnosepagina voor de afdrukkwaliteit af. Zie HP ToolboxFX op pagina 36.</p>
<p>Vlekken met gelijke tussenruimten komen telkens terug op de afdruk.</p> 	<p>Het is mogelijk dat interne onderdelen met toner besmeurd zijn.</p>	<p>Na het afdrucken van enkele vellen wordt dit gewoonlijk vanzelf opgelost.</p>
	<p>De papierbaan moet mogelijk worden gereinigd.</p>	<p>Reinig de papierbaan. Zie Het product reinigen op pagina 218.</p>
	<p>De fuser is mogelijk beschadigd of vuil.</p>	<p>Om vast te stellen of er een probleem is met de fuser, opent u de HP ToolboxFX en drukt u de diagnosepagina voor de afdrukkwaliteit af. Zie HP ToolboxFX op pagina 36.</p> <p>Neem contact op met HP-ondersteuning. Zie de ondersteuningsbrochure in de verpakking.</p>
<p>De afgedrukte pagina bevat vervormde tekens.</p> 	<p>Mogelijk voldoet het afdruk materiaal niet aan de specificaties van HP.</p>	<p>Gebruik ander papier, zoals papier van hoge kwaliteit voor kleurenlaserprinters.</p>
	<p>Als de tekens vervormd zijn en een golvend effect hebben, moet de laserscanner mogelijk worden nagekeken.</p>	<p>Controleer of het probleem ook op de configuratiepagina optreedt. Neem in dat geval contact op met HP-ondersteuning. Zie de ondersteuningsbrochure in de verpakking.</p>



Probleem	Oorzaak	Oplossing
<p>De afgedrukte pagina is gekruld of gegolfd.</p> 	<p>Het apparaat is niet ingesteld op het soort afdrukmetaal waarop u wilt afdrucken.</p>	<p>In de printerdriver selecteert u het tabblad Papier en stelt u Type is zo in dat deze overeenkomt met het soort afdrukmetaal waarop u wilt afdrucken. Bij zwaar papier kan de afdruksnelheid lager zijn.</p>
	<p>Het item Minder omkrullen van het menu Service is ingesteld op Uit.</p>	<p>Gebruik de menu's op het bedieningspaneel om de instelling te wijzigen. Zie Menu's op het bedieningspaneel op pagina 10.</p>
	<p>Mogelijk voldoet het afdrukmetaal niet aan de specificaties van HP.</p>	<p>Gebruik ander papier, zoals papier van hoge kwaliteit voor kleurenlaserprinters.</p>
	<p>Papier kan omkrullen door een combinatie van hoge temperatuur en vochtigheid.</p>	<p>Controleer de omgeving van het apparaat.</p>
<p>Tekst of afbeeldingen staan scheef op de afgedrukte pagina.</p> 	<p>Mogelijk is het afdrukmetaal niet juist geplaatst.</p>	<p>Controleer of het papier of ander afdrukmetaal op de juiste wijze is geplaatst en of de geleiders niet te strak of niet strak genoeg tegen de stapel zitten. Zie Papier en afdrukmetaal plaatsen op pagina 66.</p>
	<p>Mogelijk voldoet het afdrukmetaal niet aan de specificaties van HP.</p>	<p>Gebruik ander papier, zoals papier van hoge kwaliteit voor kleurenlaserprinters.</p>
<p>De afgedrukte pagina bevat kreukels en vouwen.</p> 	<p>Mogelijk is het afdrukmetaal niet juist geplaatst.</p>	<p>Controleer of het afdrukmetaal op de juiste manier is geplaatst en de papiergeleiders niet te strak of niet strak genoeg tegen de stapel zitten. Zie Papier en afdrukmetaal plaatsen op pagina 66.</p> <p>Draai de stapel papier in de invoerlade om. Probeer ook of het helpt om het papier achterstevoren in de invoerlade te leggen.</p>
	<p>Mogelijk voldoet het afdrukmetaal niet aan de specificaties van HP.</p>	<p>Gebruik ander papier, zoals papier van hoge kwaliteit voor kleurenlaserprinters.</p>
<p>Toner verschijnt uitgesmeerd rond de afgedrukte tekens.</p> 	<p>Mogelijk is het afdrukmetaal niet juist geplaatst.</p>	<p>Draai de papierstapel in de lade om.</p>
	<p>Als er grote hoeveelheden toner rondom de tekens zijn terechtgekomen, kan het zijn dat het papier een hoge weerstand heeft.</p>	<p>Gebruik ander papier, zoals papier van hoge kwaliteit voor kleurenlaserprinters.</p>

Probleem	Oorzaak	Oplossing
<p>Een afbeelding die boven aan de pagina staat (in helder zwart), wordt verderop op de pagina nog eens weergegeven (in grijs).</p> 	<p>Software-instellingen kunnen van invloed zijn op het afdrukken.</p>	<p>Wijzig via uw programma de kleurtoon (donkerheid) van het veld waarin de herhaalde afbeelding verschijnt.</p> <p>Draai vanuit het programma de hele pagina 180° om de lichtste afbeelding eerst af te drukken.</p>
	<p>De volgorde waarin de afbeeldingen worden afgedrukt, kan het afdrukken beïnvloeden.</p>	<p>Wijzig de volgorde waarin afbeeldingen worden afgedrukt. Plaats bijvoorbeeld een lichtere afbeelding boven aan de pagina en een donkerdere afbeelding verderop op de pagina.</p>
	<p>Mogelijk is het apparaat beschadigd door een stroomstoot.</p>	<p>Als het probleem later in een afdruktaak optreedt, schakelt u het apparaat tien minuten uit en schakelt u het vervolgens weer in om de afdruktaak vanaf het begin uit te voeren.</p>

Problemen met kleurendocumenten oplossen

In dit gedeelte worden problemen beschreven die bij afdrukken in kleur kunnen optreden.

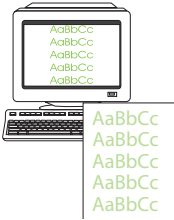
Probleem	Oorzaak	Oplossing
<p>Het document wordt alleen in zwart afgedrukt, terwijl het in kleur moet zijn.</p> 	<p>De kleurmodus is niet geselecteerd in uw programma of printerdriver.</p>	<p>Selecteer de kleurmodus in plaats van grijschaal.</p>
	<p>Mogelijk is niet de juiste printerdriver geselecteerd in het programma.</p>	<p>Selecteer de juiste printerdriver.</p>
	<p>Mogelijk is het apparaat niet goed geconfigureerd.</p>	<p>Druk een configuratiepagina af (zie Informatiepagina's op pagina 192). Als er geen kleur verschijnt op de configuratiepagina, neemt u contact op met de HP-ondersteuning. Zie de ondersteuningsbrochure in de verpakking.</p>
<p>Een of meer kleuren worden niet afgedrukt of zijn onjuist.</p> 	<p>Mogelijk bevindt de afsluitingstape zich nog op de printcartridges.</p>	<p>Controleer of de afsluitingstape volledig van de printcartridges is verwijderd.</p>
	<p>Mogelijk voldoet het afdruk materiaal niet aan de specificaties van HP.</p>	<p>Gebruik ander papier, zoals papier van hoge kwaliteit voor kleurenlaserprinters.</p>
	<p>Mogelijk wordt het apparaat gebruikt in uitzonderlijk vochtige omstandigheden.</p>	<p>Controleer of de omgeving van het apparaat voldoet aan de vochtigheidsspecificaties.</p>
	<p>Mogelijk zijn een of meer printcartridges defect.</p>	<p>Vervang printcartridges die bijna leeg zijn. Zie Printcartridge op pagina 212.</p>
	<p>Het product is ingesteld op negeren van het bericht Vervang [kleur] printc. en door te gaan met afdrukken.</p>	<p>Vervang printcartridges die bijna leeg zijn. Zie Printcartridge op pagina 212.</p>

Probleem	Oorzaak	Oplossing
Een kleur wordt onregelmatig afgedrukt na plaatsing van een nieuwe printcartridge.	Er kan nog een printcartridge defect zijn.	Verwijder de printcartridge voor de kleur die onregelmatig wordt afgedrukt en plaats deze opnieuw.
	Het product is ingesteld op negeren van het bericht Vervang [kleur] printc. en door te gaan met afdrucken.	Vervang printcartridges die bijna leeg zijn. Zie Printcartridge op pagina 212 .
De afgedrukte kleuren komen niet overeen met de kleuren op het beeldscherm.	Mogelijk verschillen de kleuren op uw computerbeeldscherm van de apparaatuitvoer.	Zie Kleuren overeen laten stemmen op pagina 104
	Als uitzonderlijk lichte of donkere kleuren op het scherm niet worden afgedrukt, interpreteert uw programma mogelijk uitzonderlijk lichte kleuren als wit of uitzonderlijk donkere kleuren als zwart.	Vermijd zo mogelijk uitzonderlijk lichte of donkere kleuren.
	Mogelijk voldoet het afdruk materiaal niet aan de specificaties van HP.	Gebruik ander papier, zoals papier van hoge kwaliteit voor kleurenlaserprinters.
De afwerking op de afgedrukte pagina in kleur is inconsistent.	Mogelijk is het afdruk materiaal te ruw.	Gebruik glad papier of afdruk materiaal, zoals papier van hoge kwaliteit voor kleurenlaserprinters. Over het algemeen geldt dat hoe gladder het afdruk materiaal, hoe beter de resultaten.
		

Problemen met de verwerking van afdruk materiaal

Gebruik de informatie in dit gedeelte als het product problemen heeft met de verwerking van het afdruk materiaal.

Richtlijnen voor afdruk materiaal

- Gebruik voor de beste resultaten papier van goede kwaliteit dat vrij is van sneden, inkepingen, scheuren, vlekken, losse deeltjes, stof, kreukels, nietjes en gekrulde of omgebogen randen.
- Gebruik glad papier voor afdrucken van de beste kwaliteit. Over het algemeen geldt: hoe gladder het afdruk materiaal, hoe beter de resultaten.
- Als u niet zeker weet welke soort papier u gebruikt (zoals bankpost- of kringlooppapier), leest u het etiket op de verpakking.
- Gebruik geen afdruk materiaal dat alleen voor inkjetprinters is ontworpen. Gebruik materiaal dat is ontworpen voor laserprinters.

- Gebruik geen briefhoofdpapier dat is bedrukt met inkt van lage temperatuur, zoals de inkt die wordt gebruikt voor sommige soorten thermografie.
- Gebruik geen briefhoofdpapier met reliëfdruk.

△ **VOORZICHTIG:** Houd u aan de genoemde richtlijnen om papierstoringen of beschadiging van het product te voorkomen.

Problemen met het afdruk materiaal oplossen

De volgende problemen met afdruk materiaal veroorzaken afwijkingen van de afdrukkwaliteit, papierstoringen of zelfs beschadiging van het product.

Probleem	Oorzaak	Oplossing
Slechte afdrukkwaliteit of toner hecht niet goed	Het papier is te vochtig, te ruw, te zwaar, te glad of reliëfpapier of uit een slechte partij papier.	Probeer een ander soort aanbevolen papier.
Weggevalen gedeelten, vastlopen of krullen	Het papier is niet op de juiste wijze geplaatst.	Het papier plat bewaren in het vochtwerende verpakkingsmateriaal.
	De zijden van het papier wijken ten opzichte van elkaar af.	Het papier omkeren.
Sterk krullend papier	Het papier is te vochtig, heeft de verkeerde vezelrichting of een korte vezelconstructie.	Open de achterste uitvoerbak of gebruik papier met lange vezels.
	De zijden van het papier wijken ten opzichte van elkaar af.	Het papier omkeren.
	Door de hoge fusertemperatuur krult het papier.	Schakel Minder omkrullen in. Druk op het bedieningspaneel op Setup , selecteer met de pijlknoppen Service en druk vervolgens op OK . Selecteer met de pijlknoppen Minder omkrullen , druk op OK , selecteer met de pijlknoppen Aan , en druk vervolgens op OK .
Papierstoring, schade aan product	Het papier heeft uitsparingen of perforaties.	Papier zonder uitsparingen of perforaties gebruiken.
Problemen met de papierinvoer	Het papier heeft onregelmatige randen.	Gebruik papier van hoge kwaliteit voor laserprinters.
	De zijden van het papier wijken ten opzichte van elkaar af.	Het papier omkeren.
	Het papier is te vochtig, te ruw, te zwaar, te glad of reliëfpapier of uit een slechte partij papier.	Probeer een ander soort aanbevolen papier. Open de achterste uitvoerbak of gebruik papier met lange vezels.
Afdruk is scheef.	Mogelijk zijn de papiergeleiders onjuist aangepast.	Verwijder al het papier uit de invoerlade, leg de stapel recht en plaats het papier terug in de lade. Pas de papiergeleiders aan aan de lengte en breedte van het papier dat u gebruikt en probeer opnieuw af te drukken.

Probleem	Oorzaak	Oplossing
Er worden meerdere vellen tegelijk ingevoerd.	Mogelijk is de lade voor afdrukmetaal te vol.	Haal al het afdrukmetaal uit de lade en plaats vervolgens een deel weer terug. Zie Papier en afdrukmetaal plaatsen op pagina 66 .
	Mogelijk is het afdrukmetaal gekreukt, gevouwen of beschadigd.	Controleer of het afdrukmetaal niet is gekreukt, gevouwen of beschadigd. Probeer opnieuw af te drukken op metaal uit een nieuwe of andere verpakking.
	Mogelijk is het afdrukmetaal gewaaierd voordat het werd geplaatst.	Plaats afdrukmetaal dat niet is gewaaierd. Maak de riem los door de stapel papier te draaien.
	Mogelijk is het afdrukmetaal te droog.	Plaats nieuw papier dat op juiste wijze is bewaard.
Het product trekt geen afdrukmetaal uit de invoerlade.	Mogelijk staat het product in de modus voor handmatige invoer.	<ul style="list-style-type: none"> • Wanneer Handm. invoer op het bedieningspaneel verschijnt, drukt u op OK om de taak af te drukken. • Controleer of het product niet is ingesteld op de modus voor handmatige invoer en druk de taak opnieuw af.
	Mogelijk is de transportrol vuil of beschadigd.	Neem contact op met HP Raadpleeg www.hp.com/support/CM2320series of de ondersteuningsbrochure in de verpakking van het apparaat.
	De lengtegeleider in lade 2 of optionele lade 3 is ingesteld op een lengte die groter is dan die van het afdrukmetaal.	Stel de papierlengtegeleider op de juiste lengte in.

Prestatieproblemen

Volg de tips in dit hoofdstuk wanneer het product lege pagina's uitvoert of wanneer het product helemaal geen pagina's afdrukt.

Probleem	Oorzaak	Oplossing
Pagina's worden afgedrukt, maar zijn volledig leeg.	De verpakkingstape zit mogelijk nog in de printcartridges.	Controleer of de verpakkingstape volledig is verwijderd uit de printcartridges.
	Mogelijk bevat het document lege pagina's.	Controleer of alle pagina's van het document dat u afdrukt informatie bevatten.
	Mogelijk is het product defect.	Druk een configuratiepagina af om het product te controleren. Zie Informatiepagina's op pagina 192 .
	Bepaalde papiertypen kunnen het afdrukken vertragen.	Druk af op een ander type afdrukmetaal.

Probleem	Oorzaak	Oplossing
Pagina's zijn niet afgedrukt.	Mogelijk voert het product het afdrukmetaal niet goed in.	Zie Problemen met de verwerking van afdrukmetaal op pagina 255 .
	Mogelijk loopt het afdrukmetaal vast in het product.	Verwijder het vastgelopen papier. Zie Storingen verhelpen op pagina 238 .
	Mogelijk is de USB- of de netwerkkabel defect of verkeerd aangesloten.	<ul style="list-style-type: none"> • Maak beide uiteinden van de kabel los en sluit deze opnieuw aan. • Probeer een document af te drukken dat u al eerder hebt afgedrukt. • Probeer een andere USB- of netwerkkabel. • Controleer of u een gecertificeerde USB 2.0-kabel gebruikt.
	Mogelijk is het IP-adres van het product gewijzigd.	Druk een configuratiepagina af vanaf het bedieningspaneel. Controleer of het IP-adres overeenkomt met dat in het dialoogvenster Productinstellingen .
	Mogelijk is het product niet ingesteld als de standaardprinter.	Open het dialoogvenster Printers of Printers en faxapparaten , klik met de rechtermuisknop op het product en klik vervolgens op Instellen als standaardprinter .
	Mogelijk is er een fout opgetreden in het product.	Controleer op het bedieningspaneel of er een foutbericht wordt weergegeven. Zie Berichten op het bedieningspaneel op pagina 232 .
	Mogelijk is het product offline of is een taak onderbroken.	Open het dialoogvenster Printers of Printers en faxapparaten en controleer of de productstatus Gereed is . Als de status Onderbroken is , klikt u met de rechtermuisknop op het product en klikt u vervolgens op Afdrukken hervatten .
	Mogelijk krijgt het product geen stroom.	Controleer het netsnoer en of het product is ingeschakeld.
Er zijn andere apparaten aangesloten op de computer.	Mogelijk deelt het product de USB-poort niet met andere apparatuur. Als een externe harde schijf of netwerkschakeldoos is aangesloten op dezelfde poort als het product, kan er interferentie met het andere apparaat optreden. Als u het product wilt aansluiten en gebruiken, koppelt u het andere apparaat los of gebruikt u twee USB-poorten op de computer.	

Kopieerproblemen

Kopieerproblemen voorkomen

U kunt de kopieerkwaliteit in enkele stappen verbeteren.

- Kopiëren vanaf de flatbedscanner. Hiermee krijgt u een exemplaar met een hogere kwaliteit dan het kopiëren vanaf de automatische documentinvoer (ADI).
- Gebruik originelen van goede kwaliteit.
- Plaats het afdruk materiaal op de juiste wijze in het apparaat. Als het afdruk materiaal verkeerd wordt geplaatst, kan het scheeffrekken waardoor de afbeeldingen onduidelijk worden en er problemen optreden met de OCR-toepassing. Raadpleeg [Papier en afdruk materiaal plaatsen op pagina 66](#) voor instructies.
- Pas de instellingen van het bedieningspaneel aan voor het originele document als de automatische instellingen niet de gewenste resultaten leveren.

 **OPMERKING:** Controleer of het afdruk materiaal voldoet aan de specificaties van HP. Als het afdruk materiaal voldoet aan de specificaties van HP, geven herhaalde invoerproblemen aan dat de transportrol of het scheidingskussen versleten is. Neem contact op met HP Raadpleeg www.hp.com/support/CM2320series of de ondersteuningsbrochure in de verpakking van het apparaat.

Problemen met afbeeldingen

Probleem	Oorzaak	Oplossing
De randen van de kopie worden afgekapt wanneer ze vanop de glasplaat worden gekopieerd.	Het origineel is rand-tot-rand of heeft smallere marges dan de marges die door het product worden ondersteund.	Plaats het origineel 6,35 mm verwijderd van de registratiehoek op het glas. Het product biedt geen ondersteuning voor rand-tot-rand afdrucken, dus alle afdrucken hebben een rand.
De randen van de kopie worden afgekapt wanneer ze vanop de ADF worden gekopieerd.	Het origineel is te lang rand-tot-rand of heeft smallere marges dan de marges die door het product worden ondersteund.	Druk op het bedieningspaneel op Kopieerinstellingen . Selecteer met de pijlen Verkl./vergroten en druk op OK . Selecteer met de pijlknoppen Voll. pag.=91% en druk op OK . Probeer opnieuw te kopiëren.
Er ontbreken afbeeldingen of de kopieën zijn vaag.	De printcartridge is mogelijk bijna leeg.	Vervang de lege printcartridge en kalibreer het product. Zie Printcartridge op pagina 212 .
	Mogelijk is het origineel van slechte kwaliteit.	Als het origineel te licht is of is beschadigd, kan dit mogelijk niet worden gecorrigeerd in de kopie, zelfs wanneer u het contrast aanpast. Probeer een origineel document in betere staat te vinden. Gebruik de het bedieningspaneel om de contrastinstelling te wijzigen.
	Mogelijk heeft het origineel een gekleurde achtergrond.	Door gekleurde achtergronden kunnen afbeeldingen op de voorgrond overvloeien in de achtergrond of kan de achtergrond in een andere tint worden weergegeven. Gebruik wanneer mogelijk een origineel document zonder gekleurde achtergrond.
	Het origineel is langer dan het scanbare gebied.	Gebruik afdruk materiaalondersteunde formaten.

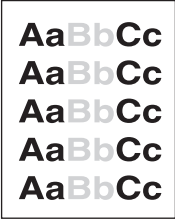
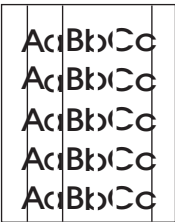
Probleem	Oorzaak	Oplossing
Op de kopie verschijnen witte of vage strepen.	Mogelijk voldoet het afdrukmetaal niet aan de specificaties van HP.	Gebruik afdrukmetaal dat aan de specificaties van HP voldoet. Zie Papier en afdrukmetaal op pagina 59 .
	Mogelijk zijn een of meer printcartridges bijna leeg.	Vervang printcartridges die bijna leeg zijn. Zie Printcartridge op pagina 212 . Als het probleem aanhoudt, neemt u contact op met de HP-ondersteuning.
Er verschijnen enkel op de kopieertaken ongewenste lijnen.	Mogelijk is de glasplaat van de flatbedscanner of de ADF vuil.	Reinig de flatbedscanner of het glas van de ADF. Zie Het product reinigen op pagina 218 .
	Er is een afbeelding aanwezig op de achterkant van het origineel of het deksel van de scanner vertoont gebreken.	Leg in de flatbed scanner drie vellen schoon papier bovenop het origineel, sluit het deksel en scan het origineel opnieuw.
Zwarte vlekken of strepen enkel op de kopieertaken.	Er is mogelijk inkt, lijm, correctievloeistof of ander ongewenst metaal terechtgekomen op de automatische documentinvoer (ADF) of de flatbedscanner.	Reinig het product. Zie Het product reinigen op pagina 218 .
Kopieën zijn te licht of te donker.	Mogelijk gebruikt u niet de juiste printerdriver of software-instellingen voor het product.	Controleer of de instellingen voor de kwaliteit juist zijn. Raadpleeg de Help van de software voor meer informatie over het wijzigen van de instellingen.
	Het product is mogelijk niet gekalibreerd.	Het product kalibreren.
Onduidelijke tekst.	Mogelijk gebruikt u niet de juiste printerdriver of software-instellingen voor het product.	Controleer of de instellingen voor de kwaliteit juist zijn. Raadpleeg de Help van de software voor meer informatie over het wijzigen van de instellingen.
	Het origineel is van slechte kwaliteit.	Probeer een ander document te kopiëren. Als deze kopie geen gebreken vertoont, probeert u een origineel met een betere kwaliteit te vinden.
	Het product is mogelijk niet gekalibreerd.	Het product kalibreren.

Problemen met de verwerking van afdrukmetaal

Probleem	Oorzaak	Oplossing
Slechte afdrukkwaliteit of toner hecht niet goed	Het papier is te vochtig, te ruw, te zwaar, te glad of reliëfpapier of uit een slechte partij papier.	Probeer een ander soort aanbevolen papier.

Probleem	Oorzaak	Oplossing
Weggevalen gedeelten, vastlopen of krullen	Het papier is niet op de juiste wijze geplaatst.	Het papier plat bewaren in het vochtwerende verpakkingsmateriaal.
	De zijden van het papier wijken ten opzichte van elkaar af.	Het papier omkeren.
Sterke krulling	Het papier is te vochtig, heeft de verkeerde vezelrichting of een korte vezelconstructie.	Open de achterste uitvoerbak of gebruik papier met lange vezels.
	De zijden van het papier wijken ten opzichte van elkaar af.	Het papier omkeren.
Vastlopen, schade aan papier	Het papier heeft uitsparingen of perforaties.	Papier zonder uitsparingen of perforaties gebruiken.
Problemen met invoeren	Het papier heeft onregelmatige randen.	Gebruik papier van hoge kwaliteit voor laserprinters.
	De zijden van het papier wijken ten opzichte van elkaar af.	Het papier omkeren.
	Het papier is te vochtig, te ruw, te zwaar, te glad of reliëfpapier of uit een slechte partij papier.	Probeer een ander soort aanbevolen papier. Open de achterste uitvoerbak of gebruik papier met lange vezels.
Afdruk is scheef.	Mogelijk zijn de papiergeleiders onjuist aangepast.	Verwijder al het papier uit de invoerlade, leg de stapel recht en plaats het papier terug in de lade. Pas de papiergeleiders aan aan de lengte en breedte van het papier dat u gebruikt en probeer opnieuw af te drukken.
Er wordt meer dan één vel tegelijk ingevoerd.	Mogelijk is de lade voor afdruk materiaal te vol.	Verwijder een deel van het afdruk materiaal uit de lade. Zie Papier en afdruk materiaal plaatsen op pagina 66 .
	Mogelijk is het afdruk materiaal gekreukt, gevouwen of beschadigd.	Controleer of het afdruk materiaal niet is gekreukt, gevouwen of beschadigd. Probeer opnieuw af te drukken op materiaal uit een nieuwe of andere verpakking.
Het product trekt geen afdruk materiaal uit de invoerlade.	Mogelijk staat het product in de modus voor handmatige invoer.	<ul style="list-style-type: none"> Wanneer Handmatig op het bedieningspaneel verschijnt, drukt u op OK om de taak af te drukken. Controleer of het product niet is ingesteld op de modus voor handmatige invoer en druk de taak opnieuw af.
	Mogelijk is de transportrol vuil of beschadigd.	Neem contact op met HP Raadpleeg www.hp.com/support/CM2320series of de ondersteuningsbrochure in de verpakking van het apparaat.
	De lengtegeleider in lade 2 of optionele lade 3 is ingesteld op een lengte die groter is dan die van het afdruk materiaal.	Stel de papierlengtegeleider op de juiste lengte in.

Prestatieproblemen

Probleem	Oorzaak	Oplossing
Er is geen kopie gemaakt.	Mogelijk is de invoerlade leeg.	Plaats afdruk materiaal in het product. Raadpleeg Papier en afdruk materiaal plaatsen op pagina 66 voor meer informatie.
	Mogelijk is het origineel niet goed geplaatst.	In de automatische documentinvoer (ADF) plaatst u het origineel met de smalle kant vooruit en de te scannen zijde naar boven. Plaats het originele document op de flatbedscanner met de afdrukszijde omlaag en met de linkerbovenhoek van het document in de hoek, zoals aangegeven door het pictogram op de scanner.
Kopieën zijn leeg.	De verpakkingstape werd mogelijk niet verwijderd uit de printcartridge.	Verwijder de printcartridge uit het product, verwijder de afsluitstrook en plaats de printcartridge weer terug.
	Mogelijk is het origineel niet goed geplaatst.	In de ADF plaatst u het origineel met de smalle kant richting de ADF en de te scannen zijde naar boven. Plaats het origineel met de te kopiëren zijde naar beneden op de flatbedscanner met de linkerbovenhoek van het document in de rechterbenedenhoek van de glasplaat.
	Mogelijk voldoet het afdruk materiaal niet aan de specificaties van HP.	Gebruik afdruk materiaal dat aan de specificaties van HP voldoet. Zie Papier en afdruk materiaal op pagina 59 .
Het verkeerde origineel is gekopieerd.	Mogelijk bevat de ADI een document.	Controleer of de ADI leeg is.
De kopieën worden verkleind.	Het product is mogelijk ingesteld op het verkleinen van de gescande afbeelding.	Druk op het bedieningspaneel vanaf het menu Kopiëren op Verkl./vergroten en controleer of Origineel=100% is ingesteld.

Scanproblemen

Problemen met gescande afbeeldingen oplossen

Probleem	Oorzaak	Oplossing
De gescande afbeelding is van slechte kwaliteit.	Mogelijk is het origineel een foto of afbeelding van een afdruk.	<ul style="list-style-type: none">• Om deze patronen te verwijderen, kunt u proberen de gescande afbeelding te verkleinen.• Druk de gescande afbeelding af om te controleren of de kwaliteit van de afdruk beter is.• Controleer of de instellingen voor de resolutie juist zijn voor het type scantaak dat u uitvoert. Zie Resolutie en kleur van de scanner op pagina 119.• Voor de beste resultaten gebruikt u voor het scannen de flatbedscanner in plaats van de automatische documentinvoer (ADI).
	Mogelijk is de afbeelding die op het scherm verschijnt, geen nauwkeurige weergave van de kwaliteit van de scan.	<ul style="list-style-type: none">• Probeer de instellingen van de computermonitor zodanig te wijzigen dat er meer kleuren (of grijsstinten) worden weergegeven. Over het algemeen kunt u deze instelling wijzigen door Beeldscherm te selecteren in het Configuratiescherm van Windows.• Probeer de instellingen voor de resolutie van de scansoftware aan te passen. Zie Resolutie en kleur van de scanner op pagina 119.
	Mogelijk is het origineel niet goed geplaatst.	Gebruik de papiergeleiders wanneer u de originelen in de ADF plaatst. Zie Papier en afdruk materiaal plaatsen op pagina 66 .
	Mogelijk is de glasplaat van de scanner vuil.	De glasplaat reinigen. Zie De glasplaat reinigen op pagina 223 .
	De grafische instellingen zijn wellicht niet geschikt voor het type scantaak dat u wilt uitvoeren.	Probeer de grafische instellingen te wijzigen. Zie Resolutie en kleur van de scanner op pagina 119 .

Probleem	Oorzaak	Oplossing
Deel van de afbeelding is niet gescand.	Mogelijk is het origineel niet goed geplaatst.	Plaats het origineel op de glasplaat van de flatbedscanner of gebruik de papiergeleiders wanneer u de originelen in de ADF plaatst. Zie Originelen plaatsen voor scannen op pagina 110 .
	Door een gekleurde achtergrond kunnen afbeeldingen op de voorgrond overvloeien in de achtergrond.	Probeer de instellingen aan te passen voordat u het origineel scant of verbeter de afbeelding nadat u het origineel hebt gescand.
	Het origineel is langer dan 381 mm.	De maximumlengte voor het scannen van pagina's is 381 mm wanneer u de automatische documentinvoer gebruikt. Als de pagina de maximumlengte overschrijdt, stopt de scanner. (Kopieën kunnen langer zijn.) VOORZICHTIG: Probeer niet het origineel uit de automatische documentinvoer te trekken aangezien u daarbij de scanner of het origineel kunt beschadigen. Zie Papierstoringen in de ADF verhelpen op pagina 245 .
	Het origineel is te klein.	De minimumafmetingen die de flatbedscanner ondersteunt, zijn 25 x 25 mm. De minimumafmetingen die de ADF ondersteunt, zijn 127 x 127 mm. Het origineel is mogelijk vastgelopen. Zie Papierstoringen in de ADF verhelpen op pagina 245 .
	Het papier heeft niet het juiste formaat.	Controleer in de instellingen voor Scannen of het ingevoerde papierformaat groot genoeg is voor het document dat u afdruckt. .
Het scannen duurt te lang.	De resolutie is te hoog ingesteld.	Pas de resolutie-instellingen aan de taak aan. Zie Resolutie en kleur van de scanner op pagina 119 .
	De software is ingesteld op kleurencans.	Standaard wordt in kleur gescand. Hierdoor duurt het scannen langer, zelfs wanneer u een monochroom origineel scant. Als u een afbeelding scant via TWAIN of WIA, kunt u de instellingen wijzigen zodat de originelen in grijs tinten of zwart-wit worden gescand. Raadpleeg de Help van de productsoftware voor meer informatie.
	U hebt een afdruk- of kopieertaak verzonden voordat u begon met scannen.	Als u een afdruk- of kopieertaak hebt verzonden voordat u begon te scannen, wordt de scan gestart wanneer de scanner gereed is. Aangezien het product en de scanner het geheugen delen, kan het scannen langzamer verlopen.
	De pc die bezig is met scannen beschikt mogelijk over onvoldoende bronnen.	Sluit toepassingen op de computer die niet worden gebruikt. Indien het scannen nog te traag is, probeer dan de computer opnieuw op te starten.
	Antivirus-, antispyware-, of firewallsoftware op de pc kunnen het scanproces vertragen.	Raadpleeg uw antivirus-, antispyware-, of firewallsoftwaredocumentatie.

Problemen met scankwaliteit

Problemen met de scankwaliteit voorkomen

U kunt de kopieer- en scankwaliteit in enkele stappen verbeteren:

- Wanneer u scant, kunt u beter de flatbedscanner dan de automatische documentinvoer gebruiken.
- Gebruik originelen van goede kwaliteit.
- Plaats het afdrukmetaal op de juiste wijze in het apparaat. Als het afdrukmetaal niet op de juiste wijze is geplaatst, kan het scheeftrekken waardoor de afbeeldingen onduidelijk worden. Raadpleeg [Papier en afdrukmetaal plaatsen op pagina 66](#) voor instructies.
- Pas de instellingen in de software aan afhankelijk van wat u wilt doen met de gescande pagina. Raadpleeg [Resolutie en kleur van de scanner op pagina 119](#) voor meer informatie.
- Als in het product regelmatig meer dan één pagina tegelijk wordt ingevoerd, moet u het scheidingskussen vervangen. Neem contact op met HP Raadpleeg www.hp.com/support/CM2320series of de ondersteuningsbrochure in de verpakking van het apparaat.

Problemen met de scankwaliteit oplossen

Probleem	Oorzaak	Oplossing
Lege pagina's	Mogelijk is het origineel met de verkeerde zijde naar boven geplaatst.	Plaats in de automatische documentinvoer (ADF) de papierstapel met de bovenste rand naar voren, de afdrukzijde omhoog en de eerste pagina bovenaan in de invoerlade van de automatische documentinvoer. Plaats het originele document op de flatbedscanner met de afdrukzijde omlaag en met de linkerbovenhoek van het document in de hoek, zoals aangegeven door het pictogram op de scanner.
Te licht of te donker	Mogelijk zijn de resolutie en het kleurniveau niet goed ingesteld.	Controleer of u de juiste instellingen hebt gekozen voor resolutie en kleur. Zie Resolutie en kleur van de scanner op pagina 119 .
Ongewenste lijnen	Mogelijk is de ADF-glasplaat vuil.	De ADF-glasplaat reinigen. Zie De glasplaat reinigen op pagina 223 (stap 3).
Zwarte vlekken of strepen	Er zit mogelijk inkt, lijm of correctievloeistof op de scanner.	Reinig het oppervlak van de flatbedscanner. Zie De glasplaat reinigen op pagina 223 .
	Mogelijk is de stroomtoevoer naar het product veranderd.	Druk de taak opnieuw af.
Onduidelijke tekst	Mogelijk zijn de resolutieniveaus onjuist ingesteld.	Controleer of de resolutie-instellingen juist zijn. Zie Resolutie en kleur van de scanner op pagina 119 .
	Het afdruk materiaal ligt niet plat op de glasplaat.	Sluit de klep van de scanner goed.
Communicatiefouten op de pc	Mogelijk zijn een of meer printerkabels niet goed aangesloten.	Controleer de printerkabels en zorg dat ze veilig zijn aangesloten.
	Het product is niet ingeschakeld.	Schakel het product in.
	Indien het product is aangesloten via een netwerk, werd het IP-adres mogelijk gewijzigd.	Controleer of het IP-adres van het product correct is.
	Antivirus-, antispyware-, of firewallsoftware op de pc verstoren mogelijk de communicatie.	Raadpleeg de antivirus-, antispyware-, of firewallsoftware documentatie.
	Er is een fout opgetreden.	Controleer het bedieningspaneel en wis de fouten door de instructies op het bedieningspaneel te volgen.
	Het product is bezig met een andere taak.	Wacht tot de huidige taak is voltooid.
	De verkeerde scannerdriver werd geselecteerd voor uw product.	Controleer of de scannerdriver juist is.
De scantaak raakt niet voltooid.	De resolutie is mogelijk te hoog voor het beschikbare geheugen op de computer.	Probeer met een lagere resolutie te scannen.
Scannen naar bestemmingen verschijnt niet op het product.	Het product werd mogelijk uit- en ingeschakeld.	Wacht een paar minuten en geef het product de tijd om de lijst Scannen naar bestemmingen bij te werken.

Probleem	Oorzaak	Oplossing
		Klik op Update in de instelling Scannen naar voordat u bestemmingen aan het product toevoegt.

Faxproblemen

Zie [Faxproblemen oplossen op pagina 163](#) voor informatie over het oplossen van faxproblemen.

Beeldkwaliteit optimaliseren en verbeteren

Controlelijst voor afdrukkwaliteit

Algemene problemen in verband met de afdrukkwaliteit kunt u aan de hand van de volgende controlelijst oplossen.

1. Controleer of het papier of ander afdruk materiaal aan de specificaties voldoet. Zie [Papier en afdruk materiaal op pagina 59](#). Over het algemeen geldt: hoe gladder het papier, hoe beter de resultaten.
2. Druk bij speciale afdruk materialen zoals etiketten, transparanten, glanzend papier of briefpapier altijd af per soort.
3. Druk een configuratiepagina en de statuspagina voor benodigdheden af via het bedieningspaneel van het product. Zie [Informatiepagina's op pagina 192](#).
 - Controleer de statuspagina voor benodigdheden om te zien of er benodigdheden leeg of bijna leeg zijn. Over printcartridges van een ander merk dan HP wordt geen informatie verstrekt.
 - Als de pagina's niet correct worden afgedrukt, ligt het probleem bij de hardware. Neem contact op met HP Raadpleeg www.hp.com/support/CM2320series of de ondersteuningsbrochure in de verpakking van het apparaat.
4. Druk een demopagina af vanuit HP ToolboxFX. Als de pagina wel wordt afgedrukt, ligt het probleem bij de printerdriver. Probeer af te drukken via een andere printerdriver. Als u bijvoorbeeld de PCL 6-printerdriver gebruikt, kunt u proberen af te drukken via de PS-printerdriver.
 - Gebruik de wizard Printer toevoegen in het dialoogvenster **Printers** (of **Printers en faxapparaten** in Windows XP) om de PS-driver te installeren.
5. Probeer af te drukken vanuit een ander programma. Als de pagina correct wordt afgedrukt, ligt het probleem bij het programma van waaruit u afdrukt.
6. Start de computer en het product opnieuw op en probeer nogmaals af te drukken. Als het probleem niet is opgelost, raadpleegt u [Algemene problemen met de afdrukkwaliteit op pagina 250](#).

Printerdrivers beheren en configureren

De afdrukkwaliteitinstellingen bepalen hoe helder of hoe donker de afdruk op de pagina is, alsook de stijl waarin de afbeeldingen worden afgedrukt. U kunt de afdrukkwaliteitinstellingen ook gebruiken om de afdrukkwaliteit voor een specifiek mediatype te optimaliseren.

U kunt de instellingen in de eigenschappen van het product wijzigen voor specifieke afdruktaken. De volgende instellingen zijn beschikbaar, afhankelijk van de printerdriver die u gebruikt:

- **600 dpi**
- **Aangepast:** deze instelling biedt dezelfde resolutie als de standaardinstelling, maar u kunt de schaalpatronen wijzigen.

 **OPMERKING:** Wanneer u de resolutie wijzigt, wordt de opmaak van de tekst mogelijk gewijzigd.

Afdrukkwaliteitsinstellingen tijdelijk wijzigen

Om de afdrukkwaliteitsinstellingen enkel te wijzigen voor het huidige softwareprogramma, opent u Eigenschappen in het menu **Printerinstelling** in het programma dat u gebruikt om af te drukken.

Instellingen voor de afdrukkwaliteit wijzigen voor alle toekomstige taken

 **OPMERKING:** Zie [Instellingen van de printerdriver wijzigen voor Macintosh op pagina 41](#) voor Macintosh-instructies.

Voor Windows 2000:

1. Klik op de taakbalk van Windows op **Start**, selecteer **Instellingen** en klik op **Printers**.
2. Klik met de rechtermuisknop op het pictogram van het product.
3. Klik op **Eigenschappen** of op **Afdrukvoorkeuren**.
4. Wijzig de instellingen en klik op **OK**.

Voor Windows XP:

1. Klik op de taakbalk van Windows achtereenvolgens op **Start**, **Configuratiescherm** en **Printers en faxapparaten**.
2. Klik met de rechtermuisknop op het pictogram van het product.
3. Klik op **Eigenschappen** of klik op **Voorkeursinstellingen voor afdrucken**.
4. Wijzig de instellingen en klik op **OK**.

Voor Windows Vista:

1. Klik in het Windows-systeemvak op **Start** en vervolgens op **Configuratiescherm**. Klik onder **Hardware en geluiden** op **Printer**.
2. Klik met de rechtermuisknop op het pictogram van het product.
3. Klik op **Eigenschappen** of klik op **Voorkeursinstellingen voor afdrucken**.
4. Wijzig de instellingen en klik op **OK**.

Connectiviteitsproblemen oplossen

Problemen met rechtstreekse aansluitingen oplossen

Als het product aansluitingsproblemen heeft terwijl het rechtstreeks is aangesloten op een computer, voert u de volgende stappen uit:

1. Controleer of de USB-kabel niet langer is dan 2 meter.
2. Controleer of beide uiteinden van de USB-kabel zijn aangesloten.
3. Controleer of het een Hi-Speed USB 2.0-kabel betreft.
4. Als het probleem aanhoudt, gebruikt u een andere USB-kabel.

Netwerkproblemen

Controleer of het product is ingeschakeld en online is

Controleer aan de hand van de volgende items of het product gereed is om af te drukken.

1. Krijgt het product stroom en is het product ingeschakeld?

Controleer of het product is aangesloten op de stroomvoorziening en of het is ingeschakeld. Als het probleem blijft optreden, is het netsnoer, de voedingsbron of het product mogelijk defect.

2. Brandt het lampje **Gereed** op het product?

Als het lampje knippert, moet u mogelijk wachten totdat de huidige afdruktaak is voltooid.

3. Is het display van het product leeg?

- Controleer of het product aan staat.
- Zorg dat het product correct wordt geïnstalleerd.

4. Verschijnt er een ander bericht dan **Gereed** op het display van het product?

- Raadpleeg de documentatie bij het product voor een volledige lijst met berichten voor het bedieningspaneel en voor corrigerende maatregelen.

Communicatieproblemen met het netwerk oplossen

Doorloop de volgende punten om te controleren of het product met het netwerk communiceert. Bij deze informatie wordt ervan uitgegaan dat u al een netwerkconfiguratiepagina hebt afgedrukt (zie [Informatiepagina's op pagina 192](#)).

1. Zijn er fysieke verbindingproblemen tussen het werkstation of de bestandserver en het product?

Controleer de aansluiting van de netwerkkabels, verbindingen en routerconfiguraties. Controleer of de lengte van de netwerkkabel voldoet aan de netwerkspecificaties.

2. Zijn de netwerkkabels goed aangesloten?

Controleer of het product via de juiste poort en kabel is aangesloten op het netwerk. Controleer of alle kabelverbindingen goed vastzitten en op de juiste plaats zitten. Probeer een andere kabel of poort op de hub of transceiver als het probleem voortduurt. Het oranje activiteitslampje en het groene statuslampje naast de poortaansluiting aan de achterzijde van het product moeten branden.

3. Zijn de koppelingssnelheid en de duplexinstellingen correct ingesteld?

Hewlett-Packard adviseert deze instelling in de automatische modus te laten (de standaardinstelling).

4. Kunt u met een ping-opdracht het IP-adres van het product bereiken?

Gebruik de opdrachtregel om vanaf de computer een ping-opdracht te verzenden naar het product. Bijvoorbeeld:

```
ping 192.168.45.39
```

Controleer of er round trip-tijden voor de ping worden weergegeven.

Als u het product kunt bereiken met een ping-opdracht, controleert u of het IP-adres van het product op de juiste wijze is geconfigureerd op de computer. Als dit adres juist is, verwijdt u het product en voegt u het opnieuw toe.

Als de ping-opdracht is mislukt, controleer dan of de netwerkhub's zijn ingeschakeld en controleer vervolgens of de netwerkinstellingen, het product en de computer allemaal voor hetzelfde netwerk zijn geconfigureerd.

5. Zijn er softwareprogramma's toegevoegd aan het netwerk?

Controleer of deze programma's compatibel zijn en juist zijn geïnstalleerd met de juiste printerstuurprogramma's.

6. Kunnen andere gebruikers wel afdrukken?

Het probleem kan worden veroorzaakt door het werkstation. Controleer de netwerkdrivers, de printerdrivers en omleiding.

7. Indien andere gebruikers ook niet kunnen afdrukken, maken zij dan gebruik van hetzelfde netwerkbesturingssysteem?

Controleer het systeem en zorg ervoor dat de instellingen van het besturingssysteem correct zijn.

8. Is uw protocol ingeschakeld?

Controleer de status van het protocol op de netwerkconfiguratiepagina. Zie [Informatiepagina's op pagina 192](#). U kunt u tevens de geïntegreerde webserver of HP ToolboxFX gebruiken om de status van andere protocollen te controleren. Zie [HP ToolboxFX op pagina 194](#).

Softwareproblemen oplossen

Algemene Windows-problemen oplossen

Foutmelding:

"Algemene beschermingsfout - Uitzondering OE"

"Spool32"

"Ongeldige bewerking"

Oorzaak	Oplossing
	Sluit alle andere softwareprogramma's, start Windows opnieuw op en probeer het nogmaals.
	Selecteer een andere printerdriver. Ga, als de PCL 6 printerdriver is gekozen, via een softwareprogramma naar de PCL 5- of de HP PostScript level 3-emulatie printerdriver.
	Verwijder alle .temp-bestanden uit de submap Temp. Bepaal de naam van de map door het bestand AUTOEXEC.BAT te openen en de regel "Set temp =" te zoeken. De naam na deze regel is de Temp-directory. Dit is gewoonlijk C:\TEMP (standaard), maar dit kan worden gewijzigd.
	Zie voor meer informatie over foutberichten van Windows de bij de computer geleverde Microsoft Windows-documentatie.

Veelvoorkomende Macintosh-problemen oplossen

Tabel 15-2 Problemen met Mac OS X v10.3 en Mac OS X v10.4

De printerdriver wordt niet weergegeven in het hulpprogramma voor het instellen van de printer.

Oorzaak	Oplossing
Mogelijk is de software van het product niet of niet goed geïnstalleerd.	Controleer of het PPD zich in de volgende map op de harde schijf bevindt: <code>Library/Printers/PPDs/Contents/Resources/<taal>.lproj</code> , waarbij <taal> de taalcode van twee letters is voor de taal die u gebruikt. Installeer de software zo nodig opnieuw. Zie de starhandleiding voor instructies.
Het Postscript-printerbeschrijvingsbestand (PPD) is beschadigd.	Verwijder het PPD-bestand uit de volgende map op de harde schijf: <code>Library/Printers/PPDs/Contents/Resources/<taal>.lproj</code> , waarbij <taal> de taalcode van twee letters is voor de taal die u gebruikt. Installeer de software opnieuw. Zie de starhandleiding voor instructies.

De naam van het product, het IP-adres of de of "Bonjour"-hostnaam wordt niet weergegeven in de keuzelijst met printers of in het hulpprogramma voor het instellen van de printer.

Oorzaak	Oplossing
Het product is mogelijk niet gereed.	Zorg dat de kabels correct zijn aangesloten, dat het product is ingeschakeld en dat het lampje Gereed brandt. Als u de printer aansluit via een USB- of ethernethub, sluit u deze rechtstreeks aan op de computer of gebruikt u een andere poort.

Tabel 15-2 Problemen met Mac OS X v10.3 en Mac OS X v10.4 (vervolg)

De naam van het product, het IP-adres of de of "Bonjour"-hostnaam wordt niet weergegeven in de keuzelijst met printers of in het hulpprogramma voor het instellen van de printer.

Oorzaak	Oplossing
De verkeerde productnaam of "Bonjour"-hostnaam of het verkeerde IP-adres wordt gebruikt.	Controleer de productnaam, het IP-adres of de "Bonjour"-hostnaam door een configuratiepagina af te drukken. Zie Informatiepagina's op pagina 192 . Controleer of de naam, het IP-adres of de "Bonjour"-hostnaam op de configuratiepagina overeenkomt met de productnaam, het IP-adres of de Rendezvous- of Bonjour-hostnaam in het hulpprogramma voor het instellen van de printer.
De interfacekabel is defect of van slechte kwaliteit.	Vervang de interfacekabel. Zorg dat u een kabel van goede kwaliteit gebruikt.

Een afdruktaak werd niet naar de gewenste printer verzonden.

Oorzaak	Oplossing
De afdrukwachtrij is wellicht gestopt.	Open de afdrukwachtrij en klik vervolgens op Taken starten .
De verkeerde productnaam of het verkeerde IP-adres wordt gebruikt. Een ander product met dezelfde of een vergelijkbare naam, hetzelfde of een vergelijkbaar IP-adres of dezelfde of een vergelijkbare "Bonjour"-hostnaam heeft de afdruktaak mogelijk ontvangen.	Controleer de productnaam, het IP-adres of de "Bonjour"-hostnaam door een configuratiepagina af te drukken. Zie Informatiepagina's op pagina 192 . Controleer of de naam, het IP-adres of de "Bonjour"-hostnaam op de configuratiepagina overeenkomt met de productnaam, het IP-adres of de Rendezvous- of Bonjour-hostnaam in het hulpprogramma voor het instellen van de printer.

Een encapsulated PostScript (EPS)-bestand wordt niet met de juiste lettertypen afgedrukt.

Oorzaak	Oplossing
Dit probleem treedt op met bepaalde programma's.	<ul style="list-style-type: none">• Download voordat u gaat afdrukken de lettertypen in het EPS-bestand naar het product.• Verzend het bestand in ASCII-indeling in plaats van in de binaire codering.

Er kan niet worden afgedrukt vanaf een USB-kaart van derden.

Oorzaak	Oplossing
Deze fout doet zich voor wanneer de software voor USB-printers niet is geïnstalleerd.	Als u een USB-kaart van derden toevoegt, hebt u mogelijk de USB Adapter Card Support-software van Apple nodig. De recentste versie van deze software is beschikbaar op de website van Apple.

Tabel 15-2 Problemen met Mac OS X v10.3 en Mac OS X v10.4 (vervolg)

Wanneer het product met een USB-kabel is aangesloten, verschijnt het product niet in het hulpprogramma voor het instellen van de printer (Macintosh) nadat de driver is geselecteerd.

Oorzaak	Oplossing
Dit probleem wordt veroorzaakt door een software- of een hardwareonderdeel.	<p>Softwareproblemen oplossen</p> <ul style="list-style-type: none">• Controleer of de Macintosh USB ondersteunt.• Controleer of het Macintosh-besturingssysteem Mac OS X v10.3 of Mac OS X v10.4 is.• Controleer of de Macintosh de juiste USB-software van Apple bevat. <p>Hardwareproblemen oplossen</p> <ul style="list-style-type: none">• Controleer of het product is ingeschakeld.• Controleer of de USB-kabel op de juiste wijze is aangesloten.• Controleer of u de juiste high-speed USB-kabel gebruikt.• Controleer of er niet te veel USB-apparaten vermogen uit de keten afnemen. Koppel alle apparaten los van de keten en sluit de kabel rechtstreeks aan op de USB-poort op de host-computer.• Controleer of er meer dan twee USB-hubs achter elkaar in de keten zijn aangesloten die geen eigen voeding hebben. Koppel alle apparaten los van de keten en sluit de kabel rechtstreeks aan op de USB-poort op de host-computer. <p>OPMERKING: Het iMac-toetsenbord is een USB-hub zonder eigen voeding.</p>

PostScript-fouten (PS) oplossen

De volgende situaties zijn specifiek van toepassing op de PS-taal en kunnen optreden wanneer er diverse talen voor het product worden gebruikt.

 **OPMERKING:** Als u wilt dat er een bericht verschijnt of wordt afgedrukt wanneer er PS-fouten optreden, opent u het dialoogvenster **Printopties** en klikt u op de optie naast het gedeelte PS-fouten. U kunt ook de geïntegreerde webserver gebruiken.

Tabel 15-3 PS-fouten

Probleem	Oorzaak	Oplossing
De taak wordt afgedrukt in Courier (het standaardlettertype van het product) in plaats van in het verzochte lettertype.	Het aangegeven lettertype is niet gedownload. Er is een personality-omschakeling uitgevoerd om een PCL-taak af te drukken, net voordat de afdruktaak is ontvangen.	Download het gewenste lettertype en verzend de afdruktaak opnieuw. Controleer het type en de locatie van het lettertype. Download het lettertype naar het product indien van toepassing. Controleer met behulp van de softwaredocumentatie.
Een pagina van formaat Legal wordt afgedrukt met ingekorte marges.	Afdruktaak is te complex.	Mogelijk moet u de taak afdrukken met 600 dpi (dots per inch), de complexiteit van de pagina verminderen of meer geheugen installeren.

Tabel 15-3 PS-fouten (vervolg)

Probleem	Oorzaak	Oplossing
Er wordt een PS-foutpagina afgedrukt.	Afdruktaak is mogelijk geen PS.	Controleer of de afdruktaak een PS-taak is. Controleer of het softwareprogramma verwacht dat een instellings- of PS-headerbestand naar het product wordt verzonden.
Limiet controlefout	Afdruktaak is te complex.	Mogelijk moet u de taak afdrukken met 600 dpi (dots per inch), de complexiteit van de pagina verminderen of meer geheugen installeren.
VM-fout	Lettertypefout	Kies onbeperkt downloaden van lettertypen in de printerdriver.
Bereikcontrole	Lettertypefout	Kies onbeperkt downloaden van lettertypen in de printerdriver.

Problemen met scannen naar e-mail oplossen

IP-adres is niet gevonden of de gatewaynaam is niet opgelost.

Oorzaak

Er is mogelijk geen DNS-vermelding geconfigureerd door DHCP voor het apparaat.

Oplossing

Gebruik het IP-adres voor de SMTP-gateway of configureer het IP-adres handmatig. Vraag de systeembeheerder om assistentie.

De problemen met de verbinding worden mogelijk veroorzaakt door netwerkproblemen.

SMTP-gateway is ongeldig. Geef een geldige gateway op.

Oorzaak

SMTP-gatewaytest tijdens installatie is mislukt.

Oplossing

De SMTP-gateway of -poort is onjuist. Neem contact op met de systeembeheerder.

Kan geen verbinding krijgen met de SMTP-server.

Oorzaak

Apparaat kan de hostnaam voor de SMTP-gateway niet oplossen.

Oplossing

Controleer of de SMTP-gatewayserver goed werkt. Probeer het IP-adres te gebruiken of de gegevens van de DNS-server te corrigeren.

Neem contact op met uw ISP of de systeembeheerder.

De verbinding met de SMTP-server is verbroken.

Oorzaak

Oplossing

Probeer de e-mail nogmaals te verzenden.

Vraag uw ISP of de IT-beheerder of de SMTP-gateway goed is geconfigureerd.

Voor de SMTP-server is verificatie vereist: dit wordt door dit apparaat niet ondersteund.

Oorzaak

Voor dit product is een gateway nodig waarvoor geen verificatie is vereist.

Oplossing

Voor de SMTP-gateway die het apparaat probeert te gebruiken, is verificatie vereist. Gebruik een andere server.

E-mail kan niet worden verzonden.

Oorzaak

Voor sommige SMTP-servers is een geldig adres in het veld "Van:" vereist in het kader van de strijd tegen spam.

Oplossing

Geef een geldig adres op in het veld "Van:" in de EWS.

E-mail kan niet worden verzonden.

Oorzaak	Oplossing
	Controleer of u een geldig e-mailadres hebt opgegeven in het veld voor de ontvanger. Controleer of de SMTP-gateway een geldige, volledig gekwalificeerde domeinnaam is die door uw ISP wordt herkend of een geldig IP-adres. Controleer of de poort geldig is voor uw SMTP-gateway. Vraag uw ISP of de IT-beheerder of de instellingen van de SMTP-gateway goed zijn.

Het e-mailadres is ongeldig. Geef een geldig adres op.

Oorzaak	Oplossing
Het e-mailadres van de ontvanger is ongeldig.	Geef een geldig e-mailadres op.

Er wordt gemeld dat er tijdens het verzenden van de e-mail een fout is opgetreden; u wordt gevraagd nogmaals te verzenden.

Oorzaak	Oplossing
	Probeer de e-mail nogmaals te verzenden. Vraag uw ISP of de IT-beheerder of de SMTP-gateway goed is geconfigureerd.

Een e-mailbijlage is niet duidelijk genoeg afgedrukt.

Oorzaak	Oplossing
De resolutie moet anders worden ingesteld.	Verhoog de scanresolutie naar 300 voordat u uw e-mail verzendt.

De e-mail is te groot. Sommige pagina's zijn niet verzonden.

Oorzaak	Oplossing
De e-mail is te groot.	Verlaag de scanresolutie naar 75 dpi voordat u het document verzendt.

De afbeelding lijkt te zijn afgekapt .

Oorzaak	Oplossing
Een deel van de pagina is niet gescand.	Stel een groter papierformaat in.

A Benodigdheden en accessoires

Onderdelen, accessoires en benodigdheden bestellen

Er zijn verschillende methoden om onderdelen, benodigdheden en accessoires te bestellen.

Rechtstreeks bij HP bestellen

U kunt de volgende artikelen rechtstreeks bij HP bestellen:

- **Vervangingsonderdelen:** Ga naar www.hp.com/go/hpparts wanneer u binnen de VS vervangingsonderdelen wilt bestellen. Buiten de VS bestelt u onderdelen bij een geautoriseerd HP Servicecenter bij u in de buurt.
- **Benodigdheden en accessoires:** Om in de V.S. benodigdheden te bestellen, gaat u naar www.hp.com/support/CM2320series. Om wereldwijd benodigdheden te bestellen, gaat u naar www.hp.com/support/CM2320series. Om accessoires te bestellen gaat u naar www.hp.com/support/CM2320series.

Bestellen via serviceleverancier of ondersteuningsdienst

Neem contact op met uw officiële HP-serviceleverancier of -ondersteuningsdienst om onderdelen of accessoires te bestellen.

U kunt rechtstreeks bestellen via de HP ToolboxFX-software.

De HP ToolboxFX-software is een hulpprogramma voor productbeheer om de productconfiguratie en -controle, het bestellen van benodigdheden, het oplossen van problemen en het bijwerken zo eenvoudig en efficiënt mogelijk te maken. Zie [HP ToolboxFX op pagina 36](#) voor meer informatie over de HP ToolboxFX-software.

Onderdeelnummers

Benodigdheden

Productnaam	Artikelnummer
Zwarte printcartridge	CC530A
Cyaan printcartridge	CC531A
Gele printcartridge	CC532A
Magenta printcartridge	CC533A

 **OPMERKING:** Informatie over de levensduur van de cartridges kunt u vinden op www.hp.com/go/pageyield. De werkelijke levensduur is afhankelijk van het specifieke gebruik.

Geheugen

Productnaam	Omschrijving	Artikelnummer
Geheugenupgrades (DIMM's)	64 MB	C1887A
	128 MB	C9121A

Kabels en interfaceaccessoires

Productnaam	Omschrijving	Artikelnummer
USB-kabel	2 meter standaardconnector voor USB-compatibele apparatuur	C6518A
	Standaardconnector van 3 meter voor USB-compatibele apparatuur	C6520A
Faxsnoer	Tweeaderige telefoonsnoeradapter	8121-0811

Accessoires voor papierverwerking

Productnaam	Omschrijving	Artikelnummer
Optionele lade 3	Invoerlade (250 vel) voor standaardformaten.	Q3952A

Vervangbare onderdelen

Productnaam	Omschrijving	Artikelnummer
Scheidingskussen en invoerrollen	Vervangen wanneer het product meerdere vellen of geen vellen oppakt. U kunt het probleem niet oplossen door ander papier te gebruiken.	Neem contact op met de klantenondersteuning van HP om onderdelen te bestellen.
Automatische documentinvoer (ADF)	Vervangen als de ADI is beschadigd of niet goed werkt.	Neem contact op met de klantenondersteuning van HP om onderdelen te bestellen.

B Service en ondersteuning

Beperkte garantieverklaring van Hewlett-Packard

HP PRODUCT

HP Color LaserJet CM2320, CM2320nf en CM2320fxi

DUUR VAN DE BEPERKTE GARANTIE

Een jaar beperkte garantie

HP garandeert u, de eindgebruiker en klant, dat de HP-hardware en -accessoires vanaf de datum van aankoop voor de duur van bovengenoemde garantieperiode vrij zullen zijn van materiaal- en constructiefouten. Indien HP gedurende de garantieperiode van dergelijke defecten in kennis wordt gesteld, zal HP de defecte producten naar eigen goeddunken laten repareren of vervangen. Vervangende producten kunnen nieuw of zo goed als nieuw zijn.

HP garandeert u dat HP-software bij correcte installatie en correct gebruik gedurende de hierboven genoemde periode na de aanschafdatum geen gebreken zal vertonen in de uitvoering van de programma-instructies als gevolg van gebreken in materiaal of vakmanschap. Als HP van dergelijke gebreken in kennis wordt gesteld tijdens de garantieperiode, zal HP zorgen voor vervanging van de software die als gevolg van dergelijke gebreken de programma-instructies niet kan uitvoeren.

HP kan de ononderbroken en probleemloze werking van HP-producten niet garanderen. Als HP niet binnen een redelijke termijn in staat is een product te repareren of te vervangen zodat de conditie ervan is zoals overeengekomen in de garantie, hebt u recht op teruggave van de aankoopprijs na onmiddellijk retourneren van het product.

HP-producten kunnen onderdelen bevatten die zijn gemaakt op basis van hergebruik en die presteren als nieuw, of die incidenteel gebruikt zijn.

De garantie is niet van toepassing op defecten die het resultaat zijn van (a) onjuist of onvoldoende onderhoud of een verkeerde kalibratie, (b) software, verbindingen, onderdelen of benodigdheden die niet door HP zijn geleverd, (c) niet-geautoriseerde aanpassing of misbruik, (d) gebruik buiten de aangegeven omgevingspecificaties voor het apparaat of (e) onjuiste voorbereiding of onjuist onderhoud van de locatie.

VOOR ZOVER TOEGESTAAN DOOR DE PLAATSELIJKE WETGEVING, ZIJN BOVENGENOEMDE GARANTIES EXCLUSIEF EN BESTAAT ER GEEN ANDERE EXPLICIETE OF IMPLICIETE GARANTIE OF VOORWAARDE, NOCH SCHRIFTELIJK NOCH MONDELING, EN HP WIJST DE IMPLICIETE GARANTIES OF VOORWAARDEN VAN VERKOOPBAARHEID, BEVREDIGENDE KWALITEIT EN GESCHIKTHEID VOOR EEN BEPAALD DOEL VAN DE HAND. Sommige landen/regio's, staten of provincies staan beperking van een geïmpliceerde garantie niet toe, waardoor de bovenstaande beperking of uitsluiting misschien niet op u van toepassing is. Deze beperkte garantie geeft u specifieke juridische rechten. U hebt misschien ook andere rechten die verschillen per staat, per provincie of per land/regio. De beperkte garantie van HP is geldig in alle landen/regio's of plaatsen waar HP ondersteuning biedt voor dit product en waar HP dit product op de markt heeft gebracht. De garantie kan variëren op basis van plaatselijke normen. In verband met wettelijke regelgeving brengt HP geen wijzigingen aan in de vormgeving of de functies van het product voor gebruik in een land/regio waarvoor het product oorspronkelijk niet was bestemd.

VOOR ZOVER TOEGESTAAN DOOR NATIONALE WETGEVING, ZIJN DE PROBLEEMOPLOSSINGEN IN DEZE GARANTIEVERKLARING DE ENIGE TOEGESTANE OPLOSSINGEN. MET UITZONDERING VAN HET HIERBOVEN BEPAALDE, KUNNEN HP EN ZIJN LEVERANCIERS IN GEEN GEVAL AANSPRAKELIJK WORDEN GESTELD VOOR HET KWIJTRAKEN VAN GEGEVENS, DIRECTE, SPECIALE OF INCIDENTELE SCHADE, GEVOLGSCHADE (WAARONDER INKOMSTENDERVING EN GEGEVENSVERLIES) NOCH VOOR ANDERE SCHADE, ONGEACHT OF DEZE SCHADE VOORTVLOEIT UIT EEN CONTRACT, ONRECHTMATIGE DAAD OF ANDERSZINS. Sommige landen/regio's, staten of provincies staan beperking van een geïmpliceerde garantie niet toe, waardoor de bovenstaande beperking of uitsluiting misschien niet op u van toepassing is.

VOOR ZOVER WETTELIJK TOEGESTAAN, ZIJN DE VOORWAARDEN IN DEZE GARANTIEVERKLARING EEN AANVULLING OP DE GELDENDE WETTELIJKE RECHTEN DIE VAN TOEPASSING ZIJN OP DE VERKOOP VAN DIT PRODUCT AAN U.

Garantieservice Herstel door klanten

HP-producten zijn ontworpen met een groot aantal onderdelen voor Herstel door klanten (CSR); dit verkort de reparatietijden en biedt meer flexibiliteit bij het vervangen van defecte onderdelen. Als HP bij de diagnose vaststelt dat de reparatie kan worden uitgevoerd door het gebruik van een CSR-onderdeel, stuurt HP dat onderdeel rechtstreeks naar u zodat het kan worden vervangen. Er zijn twee categorieën CSR-onderdelen: 1) Onderdelen waarvoor herstel door klanten verplicht is. Als u HP verzoekt deze onderdelen te vervangen, zullen hiervoor reiskosten en werkuren in rekening worden gebracht. 2) Onderdelen waarvoor herstel door klanten optioneel is. Deze onderdelen zijn ook ontworpen voor Herstel door klanten. Als u echter wenst dat HP ze voor u vervangt kan dit zonder extra kosten worden uitgevoerd en valt het onder de garantieservice voor uw product.

Op basis van beschikbaarheid en geografische mogelijkheden worden CSR-onderdelen zo verzonden dat ze de volgende werkdag worden afgeleverd. Levering op dezelfde dag of binnen vier uur kan tegen extra kosten worden aangeboden als dat geografisch mogelijk is. Als u hulp nodig hebt, kunt u de technische ondersteuning van HP bellen, zodat een technicus u telefonisch kan helpen. HP geeft in de documentatie bij verzonden CSR-onderdelen aan of een defect onderdeel naar HP moet worden teruggezonden. Als het defecte onderdeel naar HP moet worden teruggezonden moet dit onderdeel binnen een aangegeven periode van gewoonlijk vijf (5) werkdagen worden verzonden. Het defecte onderdeel moet samen met de betreffende documentatie geretourneerd worden in het geleverde verzendmateriaal. Het niet terugzenden van het defecte onderdeel kan ertoe leiden dat HP het vervangingsartikel in rekening brengt. Bij herstel door de klant betaalt HP alle kosten van verzending en retourzending en bepaalt HP de wijze van verzending.

Beperkte garantie op printcartridge

HP garandeert dat dit HP-product geen materiaal- en productiefouten bevat.

Deze garantie is niet van toepassing op producten die (a) zijn nagevuld, verbeterd, bijgewerkt of op een andere manier aangepast, producten waarbij (b) problemen optreden als gevolg van verkeerd gebruik, onjuiste opslag of vanwege gebruik in een andere omgeving dan aangegeven in de printerspecificaties, of producten die (c) slijtage vertonen als gevolg van normaal gebruik.

Als u in aanmerking wilt komen voor garantie, moet u dit product retourneren aan de winkel waar u het product hebt gekocht (voorzien van een beschrijving van het probleem en afdrukvoorbeelden) of contact opnemen met HP Klantenondersteuning. HP zal het product vervolgens vervangen, indien het product is beschadigd, of het aankoopbedrag vergoeden.

VOOR ZOVER IS TOEGESTAAN DOOR DE PLAATSELIJKE WETGEVING, IS DE BOVENGENOEMDE GARANTIE EXCLUSIEF. HP BIEDT GEEN ANDERE EXPLICIETE OF IMPLICIETE GARANTIES OF VOORWAARDEN, SCHRIFTELIJK NOCH MONDELING EN WIJST ALLE IMPLICIETE GARANTIES OF VOORWAARDEN VAN VERHANDELBAARHEID, TOEREIKENDE KWALITEIT OF GESCHIKTHEID VOOR EEN BEPAALD DOEL VAN DE HAND.

VOOR ZOVER IS TOEGESTAAN DOOR DE PLAATSELIJKE WETGEVING, ZIJN HP OF HAAR LEVERANCIERS OP GEEN ENKELE WIJZE AANSPRAKELIJK VOOR DIRECTE, BIJZONDERE, INCIDENTELE OF GEVOLGSCHADE (WAARONDER WINSTDERIVING OF GEGEVENSVERLIES), OF ANDERE SCHADE, HETZIJ ONDER CONTRACT, DWANG OF ANDERSZINS.

DE GARANTIEBEPALINGEN IN DEZE VERKLARING VORMEN BEHALVE VOOR ZOVER BEPERKT TOT WAT WETTELIJK IS TOEGESTAAN GEEN UITSLUITING, BEPERKING OF AANPASSING VAN DE WETTELIJKE RECHTEN DIE VAN TOEPASSING ZIJN OP DIT PRODUCT MAAR ZIJN EEN AANVULLING DAAROP.

Klantondersteuning

Tijdens de garantieperiode kunt u gebruik maken van de gratis telefonische ondersteuning voor uw land/regio

Telefoonnummers voor land/regio vindt u op de folder in de doos van het product of op www.hp.com/support/.

Zorg dat u de productnaam, het serienummer, de aankoopdatum en een probleemomschrijving bij de hand hebt.

24-uurs ondersteuning via internet

www.hp.com/support/CM2320series

ondersteuning voor de producten die u op een Macintosh-computer gebruikt

www.hp.com/go/macosex

Download hulpprogramma's, drivers en digitale informatie

www.hp.com/go/LJCM2320_software

Benodigdheden en papier bestellen

www.hp.com/go/suresupply

Echte HP-onderdelen of -accessoires bestellen

www.hp.com/buy/parts

Aanvullende HP service- of onderhoudsovereenkomsten bestellen

www.hp.com/go/carepack

C Specificaties

Dit gedeelte bevat de volgende informatie over het product:

- [Afmetingen en gewicht](#)
- [Elektrische specificaties](#)
- [Energieverbruik en geluidsemissies \(HP Color LaserJet CM2320, HP Color LaserJet CM2320 MFP faxmodel, HP Color LaserJet CM2320 MFP model met geheugenkaart\)](#)
- [Omgevingsspecificaties](#)
- [Specificaties papier en afdruk materiaal](#)

Afmetingen en gewicht

Tabel C-1 Fysieke specificaties

Product	Hoogte	Diepte	Breedte	Gewicht
HP Color LaserJet CM2320	532 mm	492 mm	497 mm	29,4 kg
HP Color LaserJet CM2320 MFP faxmodel	532 mm	492 mm	497 mm	31,1 kg
HP Color LaserJet CM2320 MFP model met geheugenkaart	532 mm	492 mm	497 mm	31,1 kg

Elektrische specificaties

- △ **VOORZICHTIG:** De stroomvereisten zijn gebaseerd op het land/de regio waar het product wordt verkocht. Verander niets aan de ingestelde spanning. Veranderingen kunnen leiden tot beschadiging van het product en tot het vervallen van de garantie.

Tabel C-2 Elektrische specificaties

Optie	Modellen van 110 V	230V-modellen
Stroomvereisten	100 tot 127 V wisselspanning (+/- 10%) 60 Hz (+/- 3 Hz)	220 tot 240 V wisselspanning (+/- 10%) 50 Hz (+/- 3 Hz)
Nominale spanning	6,0 A	3,0 A

Energieverbruik en geluidsemissies (HP Color LaserJet CM2320, HP Color LaserJet CM2320 MFP faxmodel, HP Color LaserJet CM2320 MFP model met geheugenkaart)

Zie www.hp.com/go/cljcm2320mfp/regulatory voor actuele informatie.

Omgevingspecificaties

Tabel C-3 Omgevingspecificaties¹

	Aanbevolen	Tijdens bedrijf	Opslag
Temperatuur	15° tot 32,5°C (59° tot 90,5°F)	15° tot 32,5°C (59° tot 90,5°F)	-20° tot 40°C (-4° tot 104°F)
Relatieve luchtvochtigheid	20 tot 70%	15 tot 80%	85% of minder

¹ Waarden onder voorbehoud van wijzigingen.

Specificaties papier en afdrukmetaal

Zie [Ondersteunde papier- en afdukmetaalformaten op pagina 61](#) voor informatie over het ondersteunde papier en afdukmetaal.

D Informatie over wettelijke voorschriften

Dit gedeelte bevat de volgende overheidsinformatie:

- [FCC-voorschriften](#)
- [Milieuvriendelijk productiebeleid](#)
- [Aanvullende verklaringen voor telecomproducten \(faxapparatuur\)](#)
- [Conformiteitsverklaring](#)
- [Land-/regiospecifieke verklaringen](#)

FCC-voorschriften

Deze apparatuur is getest en in overeenstemming bevonden met de beperkingen voor een elektronisch apparaat van Klasse B, conform Deel 15 van de FCC-voorschriften. De limieten moeten in een woonomgeving een redelijke bescherming bieden tegen storing. Deze apparatuur produceert en gebruikt energie in het radiofrequentiegebied en kan deze uitstralen. Als dit apparaat niet volgens de instructies wordt geïnstalleerd en gebruikt, kan dit leiden tot ernstige storing van de radiocommunicatie. Er is echter geen garantie dat in bepaalde situaties geen storing zal optreden. Als deze apparatuur schadelijke storing in radio- of televisie-ontvangst veroorzaakt, hetgeen kan worden vastgesteld door de apparatuur uit en weer aan te zetten, kan de gebruiker proberen deze storing op te heffen op een of meer van de volgende manieren:

- Verplaats de ontvangstantenne of richt deze anders.
- Vergroot de afstand tussen het apparaat en de ontvanger.
- Sluit de apparatuur aan op een stopcontact van een andere stroomkring dan die waarop het ontvangstapparaat is aangesloten.
- Raadpleeg de dealer of een ervaren radio- en TV-monteur.

 **OPMERKING:** Veranderingen of aanpassingen die niet uitdrukkelijk door Hewlett-Packard zijn goedgekeurd, kunnen de bevoegdheid van de gebruiker om met deze apparatuur te werken, tenietdoen.

Om te voldoen aan de limieten voor apparaten uit de klasse B zoals gesteld in Deel 15 van de FCC-voorschriften, is het gebruik van een afgeschermd interfacekabel verplicht.

Milieuvriendelijk productiebeleid

Milieubescherming

Hewlett-Packard Company spant zich in om op milieuvriendelijke wijze kwalitatief hoogstaande producten te leveren. Het ontwerp van dit product bevat dan ook diverse kenmerken die de effecten op het milieu beperken.

Ozonproductie

Dit product brengt geen meetbaar ozongas (O₃) voort.

Lager energieverbruik

Het energieverbruik daalt aanzienlijk in de stand Gereed/de slaapstand (laag energieverbruik). Dat betekent niet alleen een besparing van natuurlijke hulpbronnen, maar ook van geld, zonder dat de hoge prestaties van dit product worden beïnvloed. Zie het Product Data Sheet (kaart met productgegevens) of Specifications Sheet (kaart met productspecificaties) als u de status van de ENERGY STAR®-kwalificatie voor dit product wilt bepalen. U kunt ook een lijst met gekwalificeerde producten vinden op:

<http://www.hp.com/hpinfo/globalcitizenship/environment/productdesign/ecolabels.html>

Papierverbruik

De handmatige/optionele functie voor automatisch dubbelzijdig afdrucken en de functie n-per-vel (meerdere pagina's afgedrukt op één pagina) van dit product verminderen het papierverbruik en de daarmee samenhangende belasting van natuurlijke hulpbronnen.

Plastic onderdelen

Plastic onderdelen van meer dan 25 gram zijn volgens internationale normen gemarkeerd, waardoor aan het einde van de levensduur van het product beter kan worden bepaald hoe de plastics moeten worden afgevoerd.

Afdrukbenodigdheden voor HP LaserJet

U kunt lege HP LaserJet-printcartridges gratis en gemakkelijk retourneren en recycleren dankzij HP Planet Partners. Meer informatie en instructies in verschillende talen vindt u in elke nieuwe verpakking van printcartridges en andere afdrukbenodigdheden voor de HP LaserJet. U helpt het milieu te sparen als u meerdere cartridges tegelijk retourneert in plaats van afzonderlijk.

HP spant zich in om inventieve, hoogwaardige producten en diensten te leveren op een milieuvriendelijke manier. Dit geldt voor zowel productontwerp en vervaardiging als distributie, klantgebruik en recycling. Als u deelneemt aan het programma HP Planet Partners, bent u verzekerd dat uw HP LaserJet-printcartridges op een veilig manier worden gerecycled. De oude materialen, zoals plastic en metaal worden verwerkt en gebruikt voor nieuwe producten om zo te voorkomen dat miljoenen tonnen afval op afvalstortplaatsen terecht komt. Deze cartridge wordt gerecycled en hergebruikt in nieuwe producten en wordt daarom niet aan u geretourneerd. Dank u voor uw milieubewustzijn!

 **OPMERKING:** Gebruik het retouretiket alleen om originele HP LaserJet-printcartridges te retourneren. Gelieve dit etiket niet te gebruiken voor HP-inkjetcartridges, cartridges die niet van HP zijn, opnieuw gevulde of hergebruikte cartridges of retourzending op basis van garantie. Ga naar <http://www.hp.com/recycle> voor meer informatie over het hergebruik van HP-inkjetcartridges.

Instructies voor retourneren en recycleren

Verenigde Staten en Puerto Rico

Het etiket dat is bijgesloten in de doos van de HP LaserJet-tonercartridge, kunt u gebruiken voor het retourneren en recycleren van een of meer HP LaserJet-printcartridges na gebruik. Volg de onderstaande instructies die van toepassing zijn.

Meerdere retourzendingen (twee tot acht cartridges)

1. Verpak elke HP LaserJet-printcartridge in de originele doos en zak.
2. Plak tot maximaal 8 dozen aan elkaar met behulp van plakband of verpakkingstape (maximaal 32 kg).
3. Gebruik één vooruitbetaald verzendingsetiket.

OF

1. Maak gebruik van een geschikte doos die u zelf hebt, of vraag gratis een verzameldoos aan op <http://www.hp.com/recycle> of bel 1-800-340-2445 (kan maximaal acht HP LaserJet-printcartridges bevatten).
2. Gebruik één vooruitbetaald verzendingsetiket.

Enkele retourzendingen

1. Verpak de HP LaserJet-printcartridge in de originele doos en zak.
2. Plak het verzendingsetiket op de voorkant van de doos.

Verzenden

U kunt retourzendingen voor recycling van alle HP LaserJet-printcartridges laten bezorgen door UPS of u kunt het afleveren bij een geautoriseerd drop-off center van UPS. Bel 1-800-PICKUPS of kijk op <http://www.ups.com> voor het dichtstbijzijnde drop-off center van UPS. Als u retour zendt met een USPS-etiket, kunt u het pakket ook afgeven aan een postbode van U.S. Postal Service of bij een postkantoor van U.S. Postal Service. Kijk voor meer informatie op <http://www.hp.com/recycle> als u extra etiketten of dozen voor massaretour wilt aanvragen. U kunt ook bellen met 1-800-340-2445. UPS rekent de normale tarieven voor een aangevraagde UPS pickup. Deze informatie kan zonder vooraankondiging worden gewijzigd.

Retourzending buiten de VS

Als u wilt deelnemen aan het programma voor retournering en recycling van HP Planet Partners, volgt u de aanwijzingen in de recyclinggids (bijgevoegd in de verpakking van nieuwe printerproducten) of kijkt u op <http://www.hp.com/recycle>. Selecteer uw land/regio voor meer informatie over het retourneren van HP LaserJet-afdrukbenodigdheden.

Papier

Dit product is geschikt voor kringlooppapier als het papier voldoet aan de richtlijnen zoals omschreven in de *Handleiding Specificaties afdruk materiaal voor HP LaserJet-printers*. Dit product is geschikt voor kringlooppapier dat voldoet aan EN12281:2002.

Materiaalbeperkingen

Aan dit HP-product is geen kwik toegevoegd.

Dit HP-product bevat een batterij waarvoor mogelijk speciale verwerking vereist is aan het eind van de gebruiksduur. De volgende batterijen worden door Hewlett-Packard meegeleverd of zitten in de producten van HP:

HP Color LaserJet CM2320 MFP-serie	
Soort	Carbon monofluoride lithium
Gewicht	0,8 g
Locatie	Op formatterkaart
Door de gebruiker te verwijderen	Nee





廢電池請回收

Voor recyclinginformatie kunt u naar www.hp.com/recycle gaan of kunt u contact opnemen met de lokale overheid of met de Electronics Industries Alliance: www.eiae.org.

Voorschriften voor het afdanken van apparaten voor privé-huishoudens in de Europese Unie



Dit symbool op het product of de verpakking geeft aan dat dit product niet met het gewone afval mag worden weggeworpen. In plaats hiervan dient u afgedankte apparatuur in te leveren bij een recycling/inzamelingspunt voor elektrische en elektronische apparatuur. De aparte inzameling en recycling van afgedankte apparatuur zorgt ervoor dat de natuurlijke hulpbronnen behouden blijven en dat de apparatuur zonder nadelige invloed op de gezondheid en het milieu voor hergebruik kan worden verwerkt. Voor meer informatie over het inleveren van apparatuur voor recyclingdoeleinden kunt u contact opnemen met uw gemeente, de uitvoerende dienst of de winkel waar u het product hebt gekocht.



Material Safety Data Sheet (MSDS, chemiekaart)

U kunt een Material Safety Data Sheet (MSDS) voor benodigdheden met chemicaliën (bijvoorbeeld toner) verkrijgen via de website van HP op www.hp.com/go/msds of www.hp.com/hpinfo/globalcitizenship/environment.

Meer informatie

Meer informatie over onderwerpen met betrekking tot het milieu:

- Milieuprofielblad voor dit product en andere verwante producten van HP
- Inzet van HP voor het milieu
- Het milieubeheersysteem van HP
- Het retournerings- en recycleprogramma van HP voor verbruikte producten
- Material Safety Data Sheets (chemiekaarten)

Ga naar www.hp.com/go/environment of www.hp.com/hpinfo/globalcitizenship/environment.

Aanvullende verklaringen voor telecomproducten (faxapparatuur)

EU-verklaring voor telecomapparatuur

Dit product moet worden aangesloten op de analoge Public Switched Telecommunication Networks (PSTN) van EEG-landen/-regio's. Het voldoet aan de vereisten van EU R&TTE Directive 1999/5/EC (Annex II) en is voorzien van het bijbehorende CE-keurmerk. Raadpleeg voor meer informatie de Conformiteitsverklaring die door de fabrikant in een ander gedeelte van deze handleiding is opgenomen. Door verschillen tussen PSTN's in de verschillende landen/regio's is het echter niet mogelijk onvoorwaardelijk te garanderen dat het product op elk PSTN-aansluitpunt naar behoren functioneert. Netwerkcompatibiliteit hangt af van de selectie van de juiste instelling door de gebruiker voorafgaand aan de aansluiting op de PSTN. Volg de instructies in de gebruikershandleiding. Neem voor vragen over netwerkcompatibiliteit contact op met de leverancier van uw apparaat of de helpdesk van HP in uw land/regio. Uw lokale PSTN-beheerder kan extra eisen stellen voor aansluiting op een PSTN-aansluitpunt.

Telecomverklaringen voor Nieuw-Zeeland

Het verlenen van een Telepermit voor apparatuur geeft alleen aan dat Telecom heeft geaccepteerd dat het item voldoet aan de minimale eisen voor aansluiting op haar netwerk. Het betekent niet dat het product door Telecom wordt goedgekeurd en biedt ook geen enkele garantie. Het biedt bovenal geen garantie dat een item in alle opzichten correct functioneert in combinatie met een ander item met een Telepermit van een andere versie of ander model. Ook betekent het niet dat het product compatibel is met alle netwerkdiensten van Telecom.

Met dit apparaat is het wellicht niet mogelijk om op een efficiënte manier door te schakelen naar een ander apparaat op dezelfde lijn.

Dit apparaat mag niet worden ingesteld voor automatische oproepen naar de Telecom '111' Emergency Service.

Dit product is niet getest op compatibiliteit met de specifieke beldienst FaxAbility in Nieuw-Zeeland.

Telephone Consumer Protection Act (Verenigde Staten)

Op grond van de 'Telephone Consumer Protection Act' van 1991 is het eenieder verboden een computer of ander elektronisch apparaat, zoals een faxapparaat, te gebruiken voor het verzenden van berichten, tenzij zo'n bericht duidelijk aan de boven- of onderzijde van elke verzonden pagina of op de eerste pagina van de verzending de datum en tijd bevat en een aanduiding van het bedrijf, de organisatie of persoon die het bericht verzendt, alsmede het telefoonnummer van het verzendapparaat of van het bedrijf, de organisatie of de persoon. (Het verstrekte telefoonnummer mag geen 900-nummer zijn of enig ander nummer waarvoor de kosten hoger zijn dan de lokale of interlokale gesprekskosten.)

IC CS-03-vereisten

Kennisgeving: het label van Industry Canada geeft aan dat de apparatuur is gecertificeerd. Deze certificering betekent dat de apparatuur voldoet aan bepaalde veiligheids- en werkingseisen voor telecomnetwerken, zoals voorgeschreven in de daarvoor bestemde documenten voor technische vereisten voor terminalapparatuur (Terminal Equipment Technical Requirement Documents). Het departement garandeert niet dat de apparatuur functioneert zoals de gebruiker wil. Voordat u de apparatuur installeert, moet u er zeker van zijn dat deze mag worden aangesloten op de voorzieningen van het plaatselijke telecombedrijf. De apparatuur moet bovendien worden geïnstalleerd volgens een geaccepteerde aansluitingswijze. De klant moet zich ervan bewust zijn dat de werking in bepaalde situaties verminderd kan zijn, ook al is voldaan aan de bovenstaande voorwaarden. Reparaties aan gecertificeerde apparatuur moeten worden gecoördineerd door een vertegenwoordiger die is aangewezen door de leverancier. Als de gebruiker reparaties of aanpassingen aan de apparatuur heeft gedaan of als de apparatuur gebrekkig functioneert, kan het telecombedrijf de gebruiker vragen de verbinding van de apparatuur met het netwerk te verbreken. Gebruikers moeten er voor hun eigen bescherming voor zorgen dat de elektronische grondverbindingen van de energievoorziening, de telefoonlijnen en het interne metalen waterleidingnet, voor zover aanwezig, op elkaar zijn aangesloten. Deze voorzorgsmaatregel kan met name belangrijk zijn in landelijke gebieden.

-
- △ **VOORZICHTIG:** Gebruikers mogen deze verbindingen niet zelf maken, maar moeten contact opnemen met de daarvoor bestemde instantie of installateur, voor zover noodzakelijk. Het REN-nummer (Ringer Equivalence Number) van dit apparaat is 0.0.
-

Kennisgeving: met het REN-nummer dat aan elk terminalapparaat is toegewezen, wordt het maximale aantal terminals aangegeven dat op een telefooninterface mag worden aangesloten. De afsluiting op een interface kan bestaan uit elke combinatie van apparaten, met als enige restrictie dat het totale, gecombineerde REN-nummer van alle apparaten niet groter is dan vijf (5.0). De

standaardaansluitingscode (type telefoonaansluiting) voor apparatuur met een rechtstreekse aansluiting op het telefoonnetwerk is CA11A.

Conformiteitsverklaring

HP Color LaserJet CM2320 MFP

Verklaring van conformiteit

volgens ISO/IEC 17050-1 en EN 17050-1

Naam fabrikant: Hewlett-Packard Company DoC#: BOISB-0701-01-rel.1,0
Adres fabrikant: 11311 Chinden Boulevard,
Boise, Idaho 83714-1021, USA

verklaart dat het product

Productnaam: HP Color LaserJet CM2320 MFP
Wettelijk modelnummer²⁾ BOISB-0701-01
Productopties: ALLE
Printcartridges: CC530A, CC531A, CC532A, CC533A

voldoet aan de volgende productspecificaties:

VEILIGHEID: IEC 60950-1:2001 / EN60950-1: 2001 +A11
IEC 60825-1:1993 +A1 +A2 / EN 60825-1:1994 +A1 +A2 (Klasse 1 Laser-/LED-product)
GB4943-2001

EMC: CISPR22:2005 / EN55022:2006 – Klasse B¹⁾
EN 61000-3-2:2000 +A2
EN 61000-3-3:1995 +A1
EN 55024:1998 +A1 +A2
FCC Titel 47 CFR, Deel 15 Klasse B / ICES-003, Nummer 4
GB9254-1998, GB17625.1-2003

Aanvullende informatie:

Het product voldoet aan de vereisten van EMC-richtlijn 2004/108/EC en laagspanningsrichtlijn 2006/95/EC en is voorzien van het bijbehorende CE-keurmerk 

Dit apparaat voldoet aan Deel 15 van de FCC-voorschriften. Gebruik ervan is alleen toegestaan op de volgende voorwaarden: (1) dit apparaat mag geen schadelijke storing veroorzaken, en (2) dit apparaat moet enige ontvangen storing accepteren, waaronder storing die een ongewenste werking kan veroorzaken.

1) Het product is getest in een normale configuratie met pc's van Hewlett-Packard.

2) Om te voldoen aan de wetgeving, is aan dit product een wettelijk modelnummer toegekend. U moet dit nummer niet verwarren met de productnamen of de productnummers.

Boise, Idaho , USA

Januari 2008

Alleen voor gereguleerde onderwerpen:

Contactadres in Uw plaatselijke verkoop- en servicekantoor van Hewlett Packard of Hewlett Packard GmbH, Department HQ-TRE/
Europa: Standards Europe., Herrenberger Straße 140, D-71034 Böblingen, Duitsland, (Fax: +49-7031-14-3143),
<http://www.hp.com/go/certificates>

Contactadres in de Product Regulations Manager, Hewlett-Packard Company., PO Box 15, Mail Stop 160, Boise, Idaho 83707-0015, ,
VS: (Telefoon: 208-396-6000)

HP LaserJet CM2320 faxmodel / CM2320 model met geheugenkaart

Verklaring van conformiteit

volgens ISO/IEC 17050-1 en EN 17050-1

Naam fabrikant: Hewlett-Packard Company DoC#: BOISB-0701-02-rel.1,0
Adres fabrikant: 11311 Chinden Boulevard,
Boise, Idaho 83714-1021, USA

verklaart dat het product

Productnaam: HP Color LaserJet CM2320nf MFP
HP Color LaserJet CM2320fxi MFP
Accessoires⁴⁾ BOISB-0704-00 (VS-faxmodule LIU)

Verklaring van conformiteit

volgens ISO/IEC 17050-1 en EN 17050-1

BOISB-0704-01 (EURO-faxmodule LIU)
Wettelijk modelnummer²⁾ BOISB-0701-02
Productopties: ALLE
Printcartridges: CC530A, CC531A, CC532A, CC533A
voldoet aan de volgende productspecificaties:

VEILIGHEID: IEC 60950-1:2001 / EN60950-1: 2001 +A11
IEC 60825-1:1993 +A1 +A2 / EN 60825-1:1994 +A1 +A2 (Klasse 1 Laser-/LED-product)
GB4943-2001

EMC: CISPR22:2005 / EN55022:2006 - Klasse B¹⁾
EN 61000-3-2:2000 +A2
EN 61000-3-3:1995 +A1
EN 55024:1998 +A1 +A2
FCC Titel 47 CFR, Deel 15 Klasse B / ICES-003, Nummer 4
GB9254-1998, GB17625.1-2003

TELECOM: ES 203 021; FCC Titel 47 CFR, Deel 68³⁾

Aanvullende informatie:

Dit product voldoet aan de eisen van de EMC-richtlijn 2004/108/EC en de Laagspanningsrichtlijn 2006/95/EC, de R&TTE-richtlijn 1999/5/EC

(Bijlage II) en is dienovereenkomstig voorzien van de CE-aanduiding 

Dit apparaat voldoet aan Deel 15 van de FCC-voorschriften. Gebruik ervan is alleen toegestaan op de volgende voorwaarden: (1) dit apparaat mag geen schadelijke storing veroorzaken, en (2) dit apparaat moet enige ontvangen storing accepteren, waaronder storing die een ongewenste werking kan veroorzaken.

1) Het product is getest in een normale configuratie met pc's van Hewlett-Packard.

2) Om te voldoen aan de wetgeving, is aan dit product een wettelijk modelnummer toegekend. U moet dit nummer niet verwarren met de productnamen of de productnummers.

3) Op dit product zijn naast de eerder vermelde goedkeuringen en normen telecomgoedkeuringen en -normen van toepassing die betrekking hebben op de landen/regio's waarin het wordt gebruikt.

4.) Dit product maakt gebruik van een analoge faxaccessoiremodule waarvan de wettelijke modelnummers zijn: BOISB-0704-00 (US-LIU) of BOISB-0704-01 (EURO LIU), waarmee wordt voldaan aan de officiële technische vereisten van de landen/regio's waarin dit product wordt verkocht.

Boise, Idaho , USA

Januari 2008

Alleen voor gereguleerde onderwerpen:

Contactadres in Uw plaatselijke verkoop- en servicekantoor van Hewlett-Packard of Hewlett-Packard GmbH, Department HQ-TRE/
Europa: Standards Europe,, Herrenberger Straße 140, D-71034 Böblingen, Duitsland, (Fax: +49-7031-14-3143),
<http://www.hp.com/go/certificates>

Contactadres in de Product Regulations Manager, Hewlett-Packard Company,, PO Box 15, Mail Stop 160, Boise, ID 83707-0015, ,
VS: (Telefoon: 208-396-6000)

Land-/regiospecifieke verklaringen

Laserverklaring

Het Center for Devices and Radiological Health (CDRH) van de Amerikaanse Food and Drug Administration heeft een aantal voorschriften ingevoerd voor laserproducten die zijn gefabriceerd na 1 augustus 1976. Het opvolgen van deze voorschriften is verplicht voor producten die worden verkocht binnen de VS. Het apparaat is goedgekeurd als een Klasse 1-laserproduct volgens de Radiation Performance Standard van het Amerikaanse DHHS (Department of Health and Human Services) conform de Radiation Control for Health and Safety Act van 1968. Aangezien straling die binnen het apparaat tot stand komt, volledig binnen de beschermende behuizing en externe kleppen blijft, kan de laserstraal tijdens geen enkele fase van een normaal functioneren ontsnappen.

⚠ **WAARSCHUWING!** Het gebruik van bedieningselementen, het aanbrengen van wijzigingen of het uitvoeren van andere procedures dan beschreven in deze gebruikershandleiding, kan leiden tot blootstelling aan gevaarlijke straling.

Canadese DOC-voorschriften

Complies with Canadian EMC Class B requirements.

« Conforme à la classe B des normes canadiennes de compatibilité électromagnétique. « CEM ». »

VCCI-verklaring (Japan)

この装置は、情報処理装置等電波障害自主規制協議会（VCCI）の基準に基づくクラスB情報技術装置です。この装置は、家庭環境で使用することを目的としていますが、この装置がラジオやテレビジョン受信機に近接して使用されると、受信障害を引き起こすことがあります。
取扱説明書に従って正しい取り扱いをして下さい。

EMI-verklaring (Korea)

B급 기기 (가정용 정보통신기기)

이 기기는 가정용으로 전자파적합등록을 한 기기로서
주거지역에서는 물론 모든지역에서 사용할 수 있습니다.

Laserverklaring voor Finland

Luokan 1 laserlaite

Klass 1 Laser Apparat

HP Color LaserJet CM2320, CM2320nf, CM2320fxi, laserkirjoitin on käyttäjän kannalta turvallinen luokan 1 laserlaite. Normaalisissa käytössä kirjoittimen suojakotelointi estää lasersäteiden pääsyn laitteen ulkopuolelle. Laitteen turvallisuusluokka on määritetty standardin EN 60825-1 (1994) mukaisesti.

VAROITUS !

Laitteen käyttäminen muulla kuin käyttöohjeessa mainitulla tavalla saattaa altistaa käyttäjän turvallisuusluokan 1 ylittävälle näkymättömälle lasersäteilylle.

VARNING !

Om apparaten används på annat sätt än i bruksanvisning specificerats, kan användaren utsättas för osynlig laserstrålning, som överskrider gränsen för laserklass 1.

HUOLTO

HP Color LaserJet CM2320, CM2320nf, CM2320fxi - kirjoittimen sisällä ei ole käyttäjän huollettavissa olevia kohteita. Laitteen saa avata ja huoltaa ainoastaan sen huoltamiseen koulutettu henkilö. Tällaiseksi huoltotoimenpiteeksi ei katsota väriainekasetin vaihtamista, paperiradan puhdistusta tai muita käyttäjän käsikirjassa lueteltuja, käyttäjän tehtäväksi tarkoitettuja ylläpitotoimia, jotka voidaan suorittaa ilman erikoistyökaluja.

VARO !

Mikäli kirjoittimen suojakotelo avataan, olet alttiina näkymättömälle lasersäteilylle laitteen ollessa toiminnassa. Älä katso säteeseen.

VARNING !

Om laserprinterns skyddshölje öppnas då apparaten är i funktion, utsättas användaren för osynlig laserstrålning. Betrakta ej strålen. Tiedot laitteessa käytettävän laserdiodin säteilyominaisuuksista: Aallonpituus 775-795 nm Teho 5 m W Luokan 3B laser.

EMI-verklaring (Taiwan)

警告使用者：

這是甲類的資訊產品，在居住的環境中使用時，可能會造成射頻干擾，在這種情況下，使用者會被要求採取某些適當的對策。

Materialentabel (China)

根据中国电子信息产品污染控制管理办法的要求而出台

Tabel D-1 有毒有害物质表

部件名称	有毒有害物质和元素					
	铅 (Pb)	汞 (Hg)	镉 (Cd)	六价铬 (Cr(VI))	多溴联苯 (PBB)	多溴二苯醚 (PBDE)
打印引擎	X	O	X	X	O	O
复印机组件	X	O	O	O	O	O
控制面板	O	O	O	O	O	O
塑料外壳	O	O	O	O	O	O
格式化板组件	X	O	O	O	O	O
碳粉盒	X	O	O	O	O	O

O:表示在此部件所用的所有同类材料中，所含的此有毒或有害物质均低于 SJ/T11363-2006 的限制要求。

X:表示在此部件所用的所有同类材料中，至少一种所含的此有毒或有害物质高于 SJ/T11363-2006 的限制要求。

 **OPMERKING:** 引用的“环保使用期限”是根据在正常温度和湿度条件下操作使用产品而确定的。

Index

A

- aangepaste
 - papierformaatinstellingen
 - Macintosh 43
- Aanpassen aan pagina, instelling,
 - fax 143
- aantal exemplaren, wijzigen 86
- aan-uitknop, locatie 4
- accessoires
 - artikelnummers 280
- Accessoires
 - bestellen 279, 280
- achtergrond, grijs 251
- activiteitenlog, fax
 - probleemoplossing 179
- ADF
 - locatie 4
 - onderdeelnummer 283
 - storingen 245
- ad-hocgroepen, faxen verzenden naar 152
- ADI
 - ondersteunde
 - paginaformaten 174
- afbeeldingskwaliteit
 - HP ImageREt 3600 106
- afdrukdichtheid, instellingen 202
- Afdrukinstellingen, tabblad,
 - HP ToolboxFX 203
- afdrukken
 - aansluiten op een netwerk 54
 - configuratiepagina 192
 - demopagina 192
 - dubbelzijdig (duplex),
 - Macintosh 45
 - foto's, miniaturen van 188
 - foto's, van de
 - geheugenkaart 186
 - gebruikspagina 192
 - lettertypelijsten 192
 - Macintosh 43
 - menuoverzicht 193
 - netwerkrapport 193
 - probleemoplossing 258
 - statuspagina
 - benodigdheden 192
 - van rand tot rand 91
- afdrukken in grijstinten 102
- afdrukken op beide zijden
 - Windows 78
- afdrukkwaliteit
 - HP ImageREt 3600 106
 - instellingen HP
 - ToolboxFX 202
 - probleemoplossing 250, 268
- afdruk materiaal
 - aangepast formaat, Macintosh-
 - instellingen 43
 - ADI, ondersteunde
 - formaten 174
 - eerste pagina 43
 - formaat, wijzigen 92
 - gekreukeld 253
 - gekruld, problemen
 - oplossen 253
 - instellingen voor automatisch
 - verkleinen van faxen 143
 - kopieerinstellingen 91
 - ondersteund 61
 - ondersteunde formaten 61
 - pagina's per vel 44
 - probleemoplossing 255
 - soort, wijzigen 93
 - standaardformaat voor
 - lade 69
 - standaardinstellingen 201
 - storingen 238
- afdruk materiaal plaatsen
 - lade 1 66
 - lade 2 67
 - optionele lade 3 67
- afdrukstand
 - instelling, Windows 78
- afdruktaak
 - annuleren 76
- afmetingen
 - afdruk materiaal 61
- afroepen, apparaat 203
- afvalverwerking, einde van levensduur 298
- Algemene beschermingsfout -
 - Uitzondering OE 272
- alternatieve modus voor briefpapier 79
- annuleren
 - afdruktaak 76
 - faxen 146
 - kopieertaken 86
 - scantaken 118
- antwoordapparaten, aansluiten
 - faxinstellingen 140
- antwoordmodus, instelling 141
- apparaat afroepen 203
- apparaatdetectie op het netwerk 52
- apparaatstatus
 - Macintosh, tabblad
 - Services 45
- artikelnummers
 - benodigdheden 280
 - kabels 281
- automatische documentinvoer
 - plaatsen voor scannen 110
- automatische documentinvoer (ADF)
 - capaciteit 84

- locatie 4
- onderdeelnummer 283
- plaatsen voor kopiëren 84
- storingen 245
- automatische documentinvoer (ADI)
 - ondersteunde paginaformaten 174
- automatisch verkleinen, instellingen, fax 143

B

- bakken, uitvoer
 - locatie 4
- banden, problemen oplossen 251
- bedieningspaneel
 - berichten, problemen oplossen 232
 - HP ToolboxFX-systeeminstellingen 203
 - instellingen 32, 40
 - menu's 10
 - reinigingspagina, afdrukken 218
 - status benodigdheden, controleren via 210
- beeldkwaliteit
 - afdrukken, probleemoplossing 250, 268
 - instellingen HP ToolboxFX 202
 - kopiëren, probleemoplossing 259
 - scans, problemen oplossen 263, 265
- belpatronen 142
- belrapport, fax
 - probleemoplossing 179
- belsignalen, instellingen aantal 140
- beltonen
 - specifieke 142
- benodigdheden
 - bestellen 279, 280
 - bewaren 211
 - HP-fraudelijn 211
 - printcartridges vervangen 212
 - recyclen 211, 297

- status, controleren 210
- status, weergeven met HP ToolboxFX 195
- statuspagina, afdrukken 192
- benodigdheden bestellen
 - websites 279
- benodigdheden en accessoires bestellen 280
- berichten
 - bedieningspaneel 232
- bestand, scannen naar Macintosh 46
- Bestellen
 - benodigdheden en accessoires 280
- bestemmingen, scan toevoegen Windows 113
- besturingssystemen, netwerken 50
- besturingssystemen, ondersteund 28
- bewaren
 - omgevingspecificaties 293
 - printcartridges 211
- bezetsignalen, opties voor nummerherhaling 136
- boeken
 - kopiëren 93
 - scannen 121
- briefhoofdpapier, plaatsen 79
- buitenlijn
 - pauzes, invoegen 132
- buitenlijnen
 - kiesvoorvoegsels 135

C

- Canadese DOC-voorschriften 305
- cartridgeklep, ontgrendeling, locatie 4
- cartridges
 - artikelnummers 280
 - bewaren 211
 - garantie 288
 - HP-fraudelijn 211
 - recyclen 211, 297
 - status, controleren 210
 - status, weergeven met HP ToolboxFX 195
 - vervangen 212

- configuratiepagina
 - afdrukken 192
- contrast
 - afdruidichtheid 202
- contrastinstellingen
 - fax 137
 - kopie 90

D

- demopagina, afdrukken 192
- de uitvoerbak
 - papierstoringen, verhelpen 242
- dichtheidsinstellingen 202
- DIMM's
 - onderdeelnummers 280
 - toevoegen 216
- documenten schalen
 - Macintosh 43
 - Windows 78
- documentformaat wijzigen kopiëren 87
- donker, contrastinstellingen fax 137
- donkere kopieën 260
- donkerheid, contrastinstellingen kopie 90
- dots per inch (dpi)
 - fax 137, 138
 - specificaties 3
- dpi (dots per inch)
 - fax 137, 138
 - faxen 15
 - HP ImageREt 3600 106
 - scannen 119
 - specificaties 3
- driverinstellingen voor Macintosh watermerken 44
- drivers
 - instellingen 32, 33, 40, 41
 - instellingen van Macintosh 43
 - Macintosh, problemen oplossen 272
 - snelkoppelingen (Windows) 77
 - specificaties 3
 - universeel 30
 - voorstellingen (Macintosh) 43
 - Windows, openen 77

- dubbelzijdig afdrukken
 - Windows 78
- dubbelzijdig kopiëren 97
- duplex afdrukken
 - Windows 78
- E**
- één pagina tegelijk scannen
 - (Macintosh) 46
- eerste pagina
 - ander papier gebruiken 43
- elektrische specificaties 292
- elektronische faxen
 - verzenden 156
- e-mail
 - waarschuwingen instellen in
 - HP ToolboxFX 196
- e-mail, scannen naar
 - Macintosh 47
 - resolutie-instellingen 120
 - Windows 114
- e-mailwaarschuwingen,
 - instellen 195
- EMI-verklaring Taiwan 306
- EMI-verklaring voor Korea 305
- EPS-bestanden, problemen
 - oplossen 273
- Europese Unie,
 - afvalverwerking 299
- EU-verklaring voor
 - telecomapparatuur 300
- exemplaren, aantal
 - Windows 79
- extra toestellen
 - faxen ontvangen via 144
 - faxen verzenden via 159
- F**
- fabrieksinstellingen
 - herstellen 231
- factuurcodes, fax
 - gebruiken 139
- fax
 - aantal belsignalen 140
 - ad-hocgroepen 152
 - annuleren 146
 - antwoordmodus 14, 141
 - automatisch verkleinen 143
 - belpatronen 142
 - belsignaal 14
 - beveiliging, privé
 - ontvangen 208
 - beveiliging,
 - wachtwoordbeveiliging 208
 - blokkeren 144
 - contrastinstelling 137
 - doorsturen 141
 - fabrieksinstellingen
 - herstellen 231
 - factuurcodes 139
 - formaatinstelling
 - glasplaat 138
 - foutberichten 164
 - foutcorrectie 172
 - foutrapport, afdrukken 169
 - geheugen, verwijderen uit 147
 - groepskeys codes 155
 - handmatig kiezen 151
 - handmatig opnieuw
 - kieszen 153
 - instellingen voor
 - nummerherhaling 136
 - kiestoondetectie-
 - instellingen 136
 - kiesvoorvoegsels 135
 - kieszen, toon of puls 139
 - ontvangen,
 - probleemoplossing 176
 - ontvangen faxen
 - stempelen 143
 - ontvangen via extra
 - toestel 144
 - ontvangen wanneer u faxtonen
 - hoort 162
 - ontvangstlogboek 200
 - ophalen 134
 - opnieuw afdrukken vanuit het
 - geheugen 161
 - pauzes, invoegen 132
 - rapporten 24
 - rapporten, alles
 - afdrukken 167
 - rapporten,
 - probleemoplossing 179
 - resolutie 137, 138
 - snelkeys codes 154
 - storingen, problemen
 - oplossen 238
 - V.34-instelling 173
 - verzenden,
 - probleemoplossing 174
 - verzenden met een
 - snelkeys code 154
 - verzenden vanuit de
 - software 156
 - verzenden via een
 - telefoontoestel 159
 - verzending vertragen 160
 - verzendinglogboek 200
 - volume-instellingen 135
- Fax, tabblad, HP ToolboxFX 198
- faxdatum, instellen
 - via bedieningspaneel 129
- faxen
 - vanaf een computer
 - (Macintosh) 47
 - faxen blokkeren 144
 - faxen doorsturen 141
 - faxen ontvangen
 - antwoordmodus,
 - instelling 141
 - belpatronen, instellingen 142
 - blokkeren 144
 - foutrapport, afdrukken 169
 - instellingen aantal
 - belsignalen 140
 - instellingen voor automatisch
 - verkleinen 143
 - instelling voor stempelen van
 - ontvangen faxen 143
 - ophalen 134
 - opnieuw afdrukken 161
 - via extra toestel 144
 - wanneer u faxtonen hoort 162
 - faxen ophalen 134
 - faxen opnieuw afdrukken 161
 - faxen uit het geheugen
 - verwijderen 147
 - faxen verzenden
 - ad-hocgroepen 152
 - annuleren 146
 - doorsturen 141
 - factuurcodes 139
 - foutrapport, afdrukken 169
 - groepskeys codes 155
 - handmatig kiezen 151
 - snelkeys code 154
 - vanuit de software 156

- vertragen 160
 - via een downstream-telefoontoestel 159
- faxkopregel, instellen
 - via bedieningspaneel 129
- faxnummers deblokken 144
- faxpoorten, locatie 6
- faxrapporten, afdrukken 24
- faxtijd, instellen
 - via bedieningspaneel 129
- faxverzending vertragen 160
- Finse verklaring ten aanzien van laserveiligheid 305
- firmware-updates 225
- flatbedscanner
 - standaard formaatinstelling glasplaat 138
- formaat 292
- formaat, kopie
 - probleemoplossing 262
 - verkleinen of vergroten 87
- formaat van documenten wijzigen
 - Macintosh 43
 - Windows 78
- formaten, afdrukmetaal
 - instelling Aanpassen aan pagina, faxen 143
- foto 181
- foto's
 - geheugenkaarten, plaatsen 182
 - kopiëren 95
 - rechtstreeks afdrukken van de geheugenkaart 186
 - scannen 123
 - scannen,
 - probleemoplossing 263
 - vel met miniatures afdrukken 188
- foto's afdrukken 181
- foto-index 181
- fotomenu 25
- foutberichten
 - bedieningspaneel 232
- foutcorrectie instellen, fax 172
- fouten, PostScript 274
- foutmeldingen, fax 163
- foutrapport, fax afdrukken 169
- fraudelij 211
- functies
 - product 3
- fuser
 - fout 232
 - papierstoringen, verhelpen 242
- fysieke specificaties 292
- G**
- garantie
 - herstel door klanten 287
 - printcartridges 288
 - product 285
- geavanceerde afdrukoorties
 - Windows 79
- geavanceerde instellingen
 - fax 15
- gebruikspagina, afdrukken 192
- gegolfd papier, problemen oplossen 253
- geheugen
 - faxen opnieuw afdrukken 161
 - faxen verwijderen 147
 - foutberichten 234
 - installeren 216
 - onderdeelnummers 280
- geheugenkaarten, foto plaatsen 182
- geïntegreerde webserver
 - functies 206
- gekantelde pagina's 253, 256
- gekleurde tekst
 - zwart afdrukken 79
- gekruld afdukmetaal 253
- geleverde batterijen 298
- gewicht 292
- glasplaat, formaatinstelling 138
- glasplaat, reinigen 120, 225
- grijsschaal
 - problemen oplossen 254
- grijswaarden scannen 120
- grijze achtergrond, problemen oplossen 251
- groepskeysodes
 - bewerken 133
 - faxen verzenden naar 155
 - maken 133
- H**
- handmatig kiezen 151
- handmatig opnieuw kiezen 153
- helderheid
 - vervaagde afduk, problemen oplossen 250
- Help (tabblad), HP ToolboxFX 200
- herhaalde problemen, problemen oplossen 254
- herstellen,
 - fabrieksinstellingen 231
- hoofdschakelaar, locatie 4
- HP Director
 - scannen vanuit (Macintosh) 46
- HP-fraudelij 211
- HP ImageREt 3600 106
- HP-klantondersteuning 289
- HP ToolboxFX
 - Afdrukinstellingen, tabblad 203
 - dichtheidsinstellingen 202
 - Fax, tabblad 198
 - Microsoft Office, basiskleurenpalet, afdrukken 104
 - openen 194
 - status benodigdheden, controleren via 210
 - Systeeminstellingen, tabblad 201
 - tabblad Help 200
 - tabblad
 - Netwerkinstellingen 204
 - Tabblad Opslaan/ herstellen 203
 - tabblad Productgegevens 197
 - tabblad Status 195
 - tabblad Wachtwoord 203
- HP Universal Print Driver 30
- HP-UX-software 38
- HP Web Jetadmin 36, 207
- I**
- IC CS-03-vereisten 301
- ImageREt 3600 106
- index afdrukken 181
- informatiepagina's
 - configuratie 55
 - netwerkconfiguratie 55

- installatie, software
 - typen (Windows) 34
- installatie ongedaan maken,
 - Macintosh-software 42
- installeren
 - Macintosh-software op netwerken 41
 - Macintosh-software voor rechtstreekse verbindingen 41
 - Windows-software 34
- instellingen
 - afdrukken via een netwerk 54
 - configuratiepagina 55
 - drivers 33, 41
 - fabrieksinstellingen herstellen 231
 - HP ToolboxFX 201
 - kleur 106
 - netwerkconfiguratiepagina 55
 - prioriteit 32, 40
 - voorstellingen van driver (Macintosh) 43
- instellingen voor specifieke
 - besignalen 142
- interfacepoorten
 - kabels bestellen 281
 - locatie 6
 - soorten inclusief 3
- internationaal kiezen 151
- invoerlade
 - afdruk materiaal plaatsen 67
- invoerproblemen, problemen
 - oplossen 257
- IP-adres
 - automatische configuratie 56
 - handmatige configuratie 56
 - Macintosh, problemen oplossen 272
 - protocollen, ondersteunde 52
- J**
- Jetadmin, HP Web 36, 207
- K**
- kabels
 - artikelnummers 281
 - USB, problemen oplossen 258
- kalibreren, kleur 202
- kiestoondetectie-instellingen 136
- kiezen
 - automatische nummerherhaling, instellingen 136
 - handmatig 151
 - handmatig opnieuw kiezen 153
 - instellingen toon of puls 139
 - pauzes, invoegen 132
 - probleemoplossing 175
 - via een telefoontoestel 159
 - voorvoegsels, invoegen 135
- klantondersteuning
 - online 289
- klep reinigen 222
- kleur
 - aanpassen 102
 - beheren 102
 - halftoonopties 102
 - HP ImageREt 3600 106
 - kalibreren 202
 - Microsoft Office, basiskleurenpalet 104
 - Neutrale grijstinten 103
 - overeenstemmen 104
 - problemen oplossen 254
 - randinstelling 103
 - scaninstellingen 120
 - sRGB 103, 106
- kleur, scaninstellingen 119
- kleuren
 - afdruk vs. beeldscherm 104
- kleurenafdruk
 - in grijstinten 102
- kleurthema's 103
- kopieën met aangepast formaat 87
- kopiëren
 - afdruk materiaal, problemen oplossen 260
 - afdruk materiaalinstellingen 91
 - annuleren 86
 - boeken 93
 - contrast, aanpassen 90
 - dubbelzijdig 97
 - dubbelzijdig, handmatig 99
 - dubbelzijdig naar dubbelzijdig 98
- enkelzijdig naar dubbelzijdig 97
- formaat,
 - probleemoplossing 262
- formaten afdruk materiaal 91
- foto's 95
- instellingenmenu 10
- instellingen voor licht/donker 90
- instelling voor dubbelzijdig, wijzigen 98
- kwaliteit, aanpassen 89
- kwaliteit,
 - probleemoplossing 259
- meerdere exemplaren 86
- originelen van verschillende formaten 96
- plaatsen in ADF 84
- plaatsen in flatbedscanner 85
- probleemoplossing 262
- snel 86
- soorten afdruk materiaal 92
- sorteren 88
- standaard aantal wijzigen 86
- standaardinstellingen herstellen 93
- van rand tot rand 91
- vergroten 87
- verkleinen 87
- koppelingssnelheid, instellingen 57
- kreukels, problemen oplossen 253
- kwaliteit
 - afdrukinstellingen (Macintosh) 43
 - afdrukinstellingen (Windows) 269
 - afdrukken,
 - probleemoplossing 250, 268
 - HP ImageREt 3600 106
 - instellingen HP ToolboxFX 202
 - kopieerinstellingen 89
 - kopiëren,
 - probleemoplossing 259
 - scans, problemen oplossen 263, 265
- kwikvrij product 298

- L**
- lade
 - capaciteit 63
 - ondersteunde materiaalsoorten 63
 - papiergewicht 63
 - lade 1
 - locatie 4
 - papierstoringen, verhelpen 239
 - plaatsen 66
 - lade 2
 - locatie 4
 - papierstoringen, verhelpen 239
 - vullen 67
 - lade 3
 - artikelnummer 282
 - locatie 4
 - papierstoringen, verhelpen 241
 - vullen 67
 - laden
 - artikelnummers 282
 - dubbelzijdig afdrukken 45
 - instellingen 201
 - invoerproblemen, problemen oplossen 257
 - locatie 4
 - papierstoringen, verhelpen 239, 241
 - standaardformaat afdrukmetaal 69
 - lage snelheid, probleemoplossing faxen 179
 - lege kopieën, probleemoplossing 262
 - lege pagina's problemen oplossen 257
 - lege scans, probleemoplossing 266
 - lettertypen
 - lettertypelijsten afdrukken 192
 - selecteren 73
 - licht
 - faxcontrast 137
 - lichte afdruk, problemen oplossen 250
 - lichte kopieën 260
 - lichtheid
 - kopieercontrast 90
 - liggende afdrukstand instelling, Windows 78
 - lijnen, probleemoplossing scans 266
 - lijnen, problemen oplossen afgedrukte pagina's 251 kopieën 260
 - Linux 38
 - Linux-software 38
 - logbestand 195
 - logboeken, fax
 - alles afdrukken 167
 - fouten 169
 - probleemoplossing 179
 - losse toner, probleemoplossing 251
- M**
- Macintosh
 - afdrukinstellingen 41
 - afdruksysteem voor netwerken installeren 41
 - afdruksysteem voor rechtstreekse verbindingen installeren 41
 - driverinstellingen 41, 43
 - drivers, problemen oplossen 272
 - faxen 47
 - faxen vanuit 156
 - formaat van documenten wijzigen 43
 - ondersteunde besturingssystemen 40
 - ondersteuning 289
 - problemen, oplossen 272
 - scannen, één pagina tegelijk 46
 - scannen naar bestand 46
 - scannen naar e-mail 47
 - scannen vanuit 46
 - software verwijderen 42
 - USB-kaart, problemen oplossen 273
 - Macintosh-driverinstellingen aangepast papierformaat 43 tabblad Services 45
 - map, scannen naar 114
 - materiaalbeperkingen 298
 - Material Safety Data Sheet (MSDS, chemiekaart) 299
 - meerdere pagina's per vel Windows 78
 - menu
 - bedieningspaneel, toegang 10
 - fax 22
 - Faxinstellingen 13
 - foto 25
 - kopie 25
 - Kopieerinst. 10
 - Netwerkconfig. 20
 - Rapporten 12
 - Service 19
 - Systeeminstellingen 17
 - menu-
 - Foto-instellingen 13
 - menu Fax 22
 - Menu Foto-instellingen 13
 - menu Kopiëren 25
 - menuoverzicht
 - afdrukken 193
 - Microsoft Office, basiskleurenpalet, afdrukken 104
 - Microsoft Word, faxen vanuit 157
 - milieuvriendelijke producten 296
 - miniaturen, foto 188
 - model
 - vergelijking 1
 - modems, aansluiten 127
- N**
- netwerk
 - afroepen apparaat 203
 - configureren 20, 49
 - instellingen
 - verbindingssnelheid 57
 - IP-adresconfiguratie 56
 - ondersteunde besturingssystemen 50
 - problemen oplossen 270
 - productdetectie 52
 - protocollen, ondersteunde 52
 - Netwerkconfig., menu 20
 - netwerkconfiguratiepagina 55
 - netwerken
 - HP Web Jetadmin 207
 - Macintosh, installatie 41

Netwerkinstellingen (tabblad), HP
 ToolboxFX 204
 netwerkpoort
 instellen 54
 locatie 6
 netwerkrapport afdrukken 193
 neutrale grijstinten 103
 nietmachine
 locatie 4
 Nieuw-Zeeland,
 telecomverklaringen 301
 n op een vel afdrukken 44
 n per vel afdrukken
 Windows 78
 nummerherhaling
 automatische,
 instellingen 136
 nummERMelders, aansluiten 128

O

omgevingsspecificaties 293
 omslagbladen 43, 77
 onderdeelnummers
 geheugen 280
 laden 282
 vervangende onderdelen 283
 onderdelen, vervangende 283
 ondersteund afdruk materiaal 61
 ondersteunde
 besturingssystemen 40
 ondersteuning
 online 78, 289
 Ongeldige bewerking, fouten 272
 online ondersteuning 289
 ontvangen, faxen
 logboek, HP ToolboxFX 200
 ontvangen van faxen
 probleemoplossing 176
 opnieuw kiezen
 handmatig 153
 overeenstemmen, kleuren 104

P

pagina's
 gekanteld 253
 invoerproblemen 256
 leeg 257
 niet afgedrukt 258
 scheef 256
 sterke krulling 256

pagina's per vel
 Windows 78
 paginavolgorde, wijzigen 79
 papier
 aangepast formaat, Macintosh-
 instellingen 43
 aangepast formaat,
 selecteren 77
 ADI, ondersteunde
 formaten 174
 eerste en laatste pagina, ander
 papier gebruiken 77
 eerste pagina 43
 formaat, selecteren 77
 formaat, wijzigen 92
 gekreukeld 253
 gekruld, problemen
 oplossen 253
 instellingen HP
 ToolboxFX 202
 instellingen voor automatisch
 verkleinen van faxen 143
 kopieerinstellingen 91
 omslagbladen, ander papier
 gebruiken 77
 ondersteunde formaten 61
 pagina's per vel 44
 probleemoplossing 255
 soort, selecteren 77
 soort, wijzigen 93
 standaardinstellingen 201
 storingsen 238
 papierbaan
 papierstoringsen,
 verhelpen 242
 papierinvoerlanden
 invoerproblemen, problemen
 oplossen 257
 papierstoringsen
 papierbaan, vrijmaken 242
 uitvoerbak, verwijderen 242
 zoeken 239
 pauzes, invoegen 132
 PCL-drivers
 universeel 30
 PCL-instellingen, HP
 ToolboxFX 204
 pixels per inch (ppi),
 scanresolutie 119

plaatsen van
 geheugenkaarten 181
 poorten
 kabels bestellen 281
 locatie 6
 problemen oplossen,
 Macintosh 273
 soorten inclusief 3
 PostScript, fouten 274
 PostScript-instellingen, HP
 ToolboxFX 204
 PPD's, Macintosh 272
 ppi (pixels per inch),
 scanresolutie 119
 printcartridges
 artikelnummers 280
 bewaren 211
 garantie 288
 HP-fraudelijn 211
 Macintosh status 45
 ontgrendeling klep, locatie 4
 recyclen 211, 297
 status, controleren 210
 status, Macintosh 45
 status, weergeven met HP
 ToolboxFX 195
 vervangen 212
 printerdrivers
 Macintosh, problemen
 oplossen 272
 specificaties 3
 prioriteit, instellingen 32, 40
 privé ontvangen 208
 probleemoplossing
 afdrukkwaliteit 250
 faxen ontvangen 176
 faxen verzenden 174
 faxrapporten 179
 kiezen 175
 kopieerformaat 262
 kopieerkwaliteit 259
 kopiëren 262
 lege scans 266
 lijnen, scans 266
 pagina's niet afgedrukt 258
 papier 255
 scheve pagina's 256
 snelheid, faxen 179

- problemen oplossen
 - configuratiepagina
 - afdrukken 55
 - EPS-bestanden 273
 - gekantelde pagina's 253
 - gekruld afdruk materiaal 253
 - herhaalde fouten 254
 - invoerproblemen 257
 - kleur 254
 - kreukels 253
 - lege pagina's 257
 - lijnen, afgedrukte
 - pagina's 251
 - losse toner 251
 - Macintosh-problemen 272
 - netwerkconfiguratiepagina,
 - afdrukken 55
 - netwerken 270
 - pagina's te donker 260
 - pagina's te licht 260
 - PostScript-fouten 274
 - problemen met Windows 272
 - scankwaliteit 265
 - storingen 238
 - tekst 252
 - tonerspatten 250
 - tonervergen 251
 - uitgesmeerde toner 253
 - USB-kabels 258
 - vervaagde afdruk 250
- Problemen oplossen
 - controlelijst 228
- problemen oplossen.
 - berichten op
 - bedieningspaneel 232
 - lijnen, kopieën 260
 - scankwaliteit 263
- product
 - vergelijking modellen 1
- Productgegevens, tabblad, HP
 - ToolboxFX 197
- protocolinstellingen, fax 173
- protocollen, netwerken 52
- PS-emulatiedriver 29
- pulskiezen 139
- punten, probleemoplossing 250
- punten per inch (dpi)
 - HP ImageREt 3600 106

R

- randinstelling 103
- rand tot rand afdrukken 91
- rapporten
 - accessoirestatuspagina 12
 - configuratiepagina 12, 192
 - demopagina 12, 192
 - fax 24
 - gebruikspagina 13, 192
 - menuoverzicht 12, 193
 - netwerkrapport 12, 193
 - PCL6-lettertypenlijst 13
 - PCL-lettertypenlijst 13
 - PS-lettertypen 13
 - servicepagina 13
 - statuspagina
 - benodigdheden 192
- rapporten, fax
 - alles afdrukken 167
 - fouten 169
 - probleemoplossing 179
- rapporten, product
 - configuratiepagina 55
 - netwerkconfiguratiepagina 55
- recyclen 297
- recyclen, benodigdheden 211
- recycling
 - programma van HP voor
 - retourneren en recyclen van
 - afdrukbenodigdheden 297
- reinigen
 - automatische
 - documentinvoer 220
 - buitenkant 225
 - glasplaat 90, 120, 223, 225
 - onderzijde klep 222
 - papierbaan 218
 - scannerstrip 223, 224
- reserveonderdelen 280
- reserveonderdelen en
 - benodigdheden 280
- resolutie
 - fax 137, 138
 - HP ImageREt 3600 106
 - scannen 119
 - specificaties 3
- RGB-instellingen 103, 106
- rollen bestellen 283

S

- scan
 - annuleren 118
- scannen
 - bestandsindelingen 119
 - boeken 121
 - één pagina tegelijk
 - (Macintosh) 46
 - foto's 123
 - grijswaarden 120
 - HP Director (Macintosh) 46
 - kleur 119
 - kwaliteit, problemen
 - oplossen 263, 265
 - lege pagina's,
 - probleemoplossing 266
 - methoden 112
 - naar bestand (Macintosh) 46
 - naar bestand (Windows) 114
 - naar e-mail (Macintosh) 47
 - naar e-mail (Windows) 114
 - naar map (Windows) 114
 - naar programma
 - (Windows) 114
 - plaatsen in ADF 110
 - plaatsen in
 - flatbedscanner 111
 - resolutie 119
 - snelheid,
 - probleemoplossing 264
 - vanaf de computer 112
 - vanaf het
 - bedieningspaneel 112
 - zwart-wit 120
- Scannen naar bestemmingen,
 - instellen 113
- scanner
 - glasplaat, reinigen 90, 223
 - glasplaat reinigen 120
 - plaatsen voor scanner 111
 - strip, reinigen 224
 - vullen voor kopiëren 85
- schalen van documenten
 - kopiëren 87
- scheidingskussen bestellen 283
- scheve pagina's 253, 256
- service
 - artikelnummers 280
- Service, menu 19

Service, tabblad
 instellingen HP
 ToolboxFX 203

Services (tabblad)
 Macintosh 45

snelheid
 fax, probleemoplossing 179
 Scannen,
 probleemoplossing 264

Snelinstellingen 77

snelkiescodes
 alles verwijderen 131
 bewerken 132
 maken 132
 programmeren 154
 verwijderen 133

snelkoppelingen 77

software
 faxen verzenden 156
 geïntegreerde webserver 36,
 42
 HP ToolboxFX 36, 194
 HP Web Jetadmin 36
 installatie voor directe
 verbinding, Macintosh 41
 instellingen 32, 40
 Linux 38
 Macintosh, verwijderen 42
 netwerkinstallatie,
 Macintosh 41
 ondersteunde
 besturingssystemen 28, 40
 Solaris 38
 UNIX 38
 Windows 36
 Windows-onderdelen 27

Solaris-software 38

soorten, afdruk materiaal
 instellingen HP
 ToolboxFX 202

Sorteren, kopieën 88

spatten, problemen oplossen 250

speciaal afdruk materiaal
 richtlijnen 64

speciaal papier
 richtlijnen 64

specificaties
 elektrisch 292
 functies van product 3

 fysiek 292
 omgeving 293

Spool32, fouten 272

sRGB-instellingen 103, 106

staande afdrukstand
 instelling, Windows 78

standaardinstellingen
 wijzigen, geheugenkaart 185

standaardinstellingen
 herstellen 231

status
 benodigdheden,
 controleren 210
 Macintosh, tabblad
 Services 45
 waarschuwingen, HP
 ToolboxFX 195
 weergeven met HP
 ToolboxFX 195

Status (tabblad),
 HP ToolboxFX 195

status benodigdheden, tabblad
 Services
 Macintosh 45
 Windows 78

storingen
 ADF, verhelpen 245
 fax, verhelpen 245
 oorzaken van 238
 voorkomen 248

storingen verhelpen
 foutcorrectie-instelling fax 172

strepen, problemen
 oplossen 251

stroom
 vereisten 292

stuurprogramma's
 ondersteund 29

systeeminstellingen, menu 17

Systeeminstellingen, tabblad 201

T

Tabblad Opslaan/herstellen
 HP ToolboxFX 203

Tabblad
 WachtwoordHP ToolboxFX 203

TCP/IP
 ondersteunde
 besturingssystemen 50
 protocollen, ondersteunde 52

technische ondersteuning
 online 289

tekens, problemen oplossen 252

tekst, probleemoplossing
 vervormde tekens 252

telefoonboek, fax
 alle vermeldingen
 verwijderen 131
 HP ToolboxFX, tabblad 198
 importeren 131
 vermeldingen toevoegen 154

telefoonkaarten 151

telefoonnummers
 HP-fraudelijn 211

telefoons
 faxen ontvangen via 144,
 162
 telefoons, extra aansluiten 128
 telefoon toestellen, downstream
 faxen verzenden via 159
 telefoon toestellen, extra
 aansluiten 128
 Telephone Consumer Protection
 Act 301
 temperatuurspecificaties
 omgeving 293

toegankelijkheidsfuncties 3

toevoegen
 scanbestemmingen
 (Windows) 113

toner
 los, problemen oplossen 251
 spatten, problemen
 oplossen 250
 uitsmeren, problemen
 oplossen 253
 vegen, problemen
 oplossen 251

tonercartridges. *Zie* printcartridges

tonervegen, problemen
 oplossen 251

Toolbox. *Zie* HP ToolboxFX

toonkiezen 139

traag, probleemoplossing
 scannen 264

transportrollen bestellen 283

trapping 103

U

uitsmeren, problemen
oplossen 253
uitvoerbak
papierstoringen,
verhelpen 242
uitvoerbakken
locatie 4
uitvoer kwaliteit
afdrukken,
probleemoplossing 250,
268
HP ImageREt 3600 106
instellingen HP
ToolboxFX 202
kopiëren,
probleemoplossing 259
scans, problemen
oplossen 263, 265
universele printdriver 30
UNIX 38
UNIX-software 38
USB-poort
locatie 6
Macintosh, installatie 41
problemen oplossen 258
problemen oplossen,
Macintosh 273
soort inclusief 3

V

V.34-instelling 173
VCCI-verklaring voor Japan 305
veiligheidsverklaringen 305
vergelijking, productmodellen 1
vergroten van documenten
kopiëren 87
verklaring ten aanzien van
laserveiligheid 305
verkleinen van documenten
kopiëren 87
verticale lijnen, problemen
oplossen 251
verticale witte of vage
strepen 260
vervaagde afdruk 250
vervangen, printcartridges 212
vervangende onderdelen 283
verwerken, einde van
levensduur 298

verwijderen, Macintosh-
software 42
verzenden, faxen
logboek, HP ToolboxFX 200
verzenden van faxen
probleemoplossing 174
vlekken, problemen
oplossen 250
vochtigheidsspecificaties
omgeving 293
voltagevereisten 292
volume
instellingen 18
volume, aanpassen 135
voorstellingen (Macintosh) 43
voorvoegsels, kiezen 135
vouwen, problemen
oplossen 253

W

waarschuwingen, instellen 195
wachtwoordbeveiliging 208
watermerken
Windows 78
websites
benodigdheden bestellen 280
bestellen, benodigdheden 279
HP Web Jetadmin,
downloaden 207
klantondersteuning 289
Macintosh
klantondersteuning 289
Material Safety Data Sheet
(MSDS) 299
universele printdriver 30
werkomgeving, specificaties 293
wijzigen van standaardinstellingen
voor geheugenkaarten 185
Windows
driverinstellingen 33
faxen vanuit 156
ondersteunde
besturingssystemen 28
ondersteunde
stuurprogramma's 29
problemen oplossen 272
scannen naar-bestemmingen
toevoegen 113
scannen naar e-mail 114

softwareonderdelen 27, 36
universele printdriver 30
witte of vage strepen, problemen
oplossen 260
Word, faxen vanuit 157

Z

zwart-wit afdrukken
problemen oplossen 254
zwart-wit scannen 120



CC434-90917

