



HP Deskjet 2540 All-in-One series



---

# Inhoudsopgave

<b>1 Help bij HP Deskjet 2540 series .....</b>	<b>1</b>
<b>2 Kennis maken met de HP Deskjet 2540 series .....</b>	<b>3</b>
Printeronderdelen .....	4
Functies van het bedieningspaneel .....	5
Draadloze inst .....	6
Statuslampjes .....	7
Auto Uit .....	10
<b>3 Afdrukken .....</b>	<b>11</b>
Documenten afdrukken .....	12
Foto's afdrukken .....	14
Enveloppen afdrukken .....	15
Afdrukken met HP Wireless Direct .....	16
Afdrukken met maximum aantal dpi .....	18
Tips voor geslaagd afdrukken .....	19
<b>4 Elementaire informatie over papier .....</b>	<b>21</b>
Aanbevolen papiersoorten om af te drukken .....	22
Afdruk materiaal laden .....	24
<b>5 Kopiëren en scannen .....</b>	<b>29</b>
Documenten kopiëren .....	30
Scannen naar een computer .....	32
Tips voor geslaagd kopiëren .....	34
Tips voor geslaagd afdrukken .....	35
<b>6 Werken met inktcartridges .....</b>	<b>37</b>
De geschatte inktniveaus bekijken .....	38
Inktproducten bestellen .....	39
Kies de juiste inktcartridges .....	40

Inktcartridges vervangen .....	41
Modus enkele inktcartridge gebruiken .....	43
Informatie over de cartridgegarantie .....	44
Tips voor het werken met cartridges .....	45
<b>7 Aansluitmogelijkheden .....</b>	<b>47</b>
Wi-Fi Protected Setup (WPS – vereist een WPS-router) .....	48
Gewone draadloze verbinding (vereist router) .....	49
USB-verbinding (verbinding zonder netwerk) .....	51
De verbinding wijzigen van een USB-verbinding in een draadloze verbinding .....	52
Een draadloze verbinding tot stand brengen met de printer zonder gebruik te maken van een router .....	53
Tips voor het installeren en gebruiken van een netwerkprinter .....	54
Printerhulpmiddelen voor geavanceerd printerbeheer (voor netwerkprinters) .....	55
<b>8 Een probleem oplossen .....</b>	<b>57</b>
De afdrukkwaliteit verbeteren .....	58
Een papierstoring oplossen .....	62
Er kan niet worden afgedrukt .....	65
De wagen met inktcartridges vrijmaken .....	69
Een defecte inktcartridge lokaliseren .....	70
Bereid de lades voor .....	71
Kopieer- en scanproblemen oplossen .....	72
Printerfout .....	73
Probleem met inktcartridge .....	74
Oudere generatie cartridges .....	76
Netwerken .....	77
HP-ondersteuning .....	78
<b>Bijlage A Technische informatie .....</b>	<b>81</b>
Kennisgeving van Hewlett-Packard Company .....	82
Specificaties .....	83
Programma voor milieubeheer .....	86
Overheidsvoorschriften .....	89
<b>Index .....</b>	<b>97</b>

---

# 1 Help bij HP Deskjet 2540 series

Leren hoe u uw HP Deskjet 2540 series moet gebruiken

- [Printeronderdelen op pagina 4](#)
- [Functies van het bedieningspaneel op pagina 5](#)
- [Afdruk materiaal laden op pagina 24](#)
- [Documenten kopiëren op pagina 30](#)
- [Scannen naar een computer op pagina 32](#)
- [Afdrukken op pagina 11](#)
- [Inktcartridges vervangen op pagina 41](#)
- [Een papierstoring oplossen op pagina 62](#)
- [De geschatte inktniveaus bekijken op pagina 38](#)



---

## 2 Kennis maken met de HP Deskjet 2540 series

- [Printeronderdelen](#)
- [Functies van het bedieningspaneel](#)
- [Draadloze inst](#)
- [Statuslampjes](#)
- [Auto Uit](#)

## Printeronderdelen

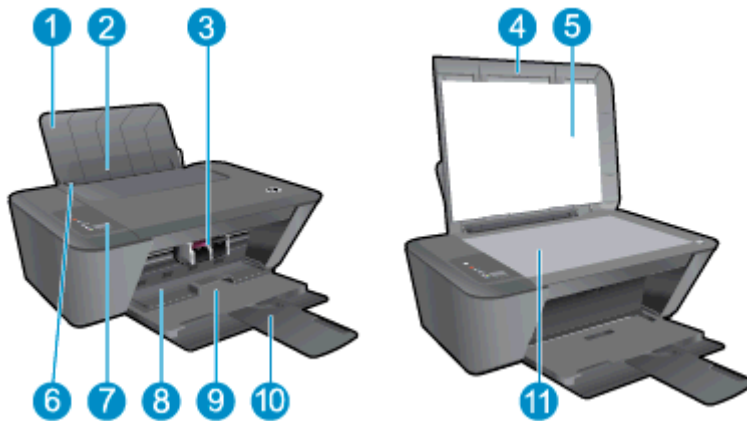

1	Invoerlade
2	Geleider invoerlade
3	Cartridges
4	Klep
5	Onderklep
6	Papierbreedtegeleider voor de invoerlade
7	Bedieningspaneel
8	Toegangsklep inktcartridge
9	Uitvoerlade
10	Verlengstuk van de uitvoerlade (ook wel ladeverlengstuk genoemd)
11	Scannerglasplaat



12	USB-poort aan de achterkant
13	Netsnoeraansluiting.



# Funcies van het bedieningspaneel

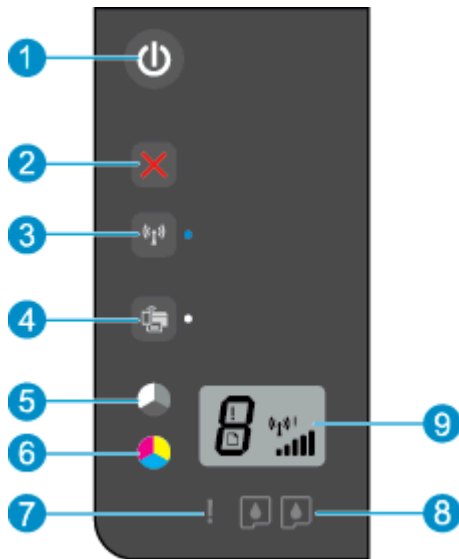

Functie	Beschrijving
1	De knop <b>Aan</b> : Hiermee zet u de printer uit of aan. Als de printer uitstaat, gebruikt hij toch nog een minimale hoeveelheid stroom. Om de stroom helemaal te onderbreken schakelt u de printer uit en haalt u de stekker uit het stopcontact.
2	De knop <b>Annuleren</b> : beëindigt de huidige handeling.
3	<b>Draadloos</b> statuslampje en knop: Blauw lampje geeft aan dat er een draadloze verbinding is. Druk op de knop als u de draadloze functies van de printer wilt in- of uitschakelen. Houd de knop langer dan 3 seconden ingedrukt tot het lampje knippert om de WiFi Protected Setup (WPS)-drukknopmodus te starten.
4	Statuslampje <b>Draadloos</b> en knop: wit lampje geeft de status van HP Wireless Direct aan. Druk op de knop om HP Wireless Direct in- of uit te schakelen.
5	De knop <b>Zwart - Start kopiëren</b> : Start een kopieertaak in zwart-wit. Werkt als hervattingsknop na het oplossen van afdrukproblemen.
6	De knop <b>Start kopiëren, Kleur</b> : Start een kopieertaak in kleur. Werkt als hervattingsknop na het oplossen van afdrukproblemen.
7	<b>Waarschuwingslampje</b> : Geeft aan dat er een papierstoring is, dat de printer zonder papier zit of wijst op een andere gebeurtenis die uw aandacht vereist.
8	<b>Cartridgelampjes</b> : Geeft een laag inktniveau of cartridgeproblemen aan.
9	<b>Beeldscherm bedieningspaneel</b> : Geeft het aantal exemplaren, een mediumprobleem en de draadloze status aan.

## Draadloze inst



Druk op de knop [Draadloos](#) als u de draadloze functies van de printer wilt inschakelen.





- Wanneer de printer een actieve verbinding heeft met een draadloos netwerk, zal het lampje draadloos vast blauw branden. Op dit moment zal het printerbeeldscherm het pictogram Draadloos en de signaalbalk weergeven.
- Het lampje Draadloos brandt niet wanneer de draadloze verbinding is uitgeschakeld.
- Indien draadloos is ingeschakeld (draadloze radio aan) maar u kunt geen draadloze verbinding tot stand brengen, dan knippert het lampje draadloos. Het printerbeeldscherm geeft tegelijkertijd de signaalsterkte van het draadloze signaal aan.

Hoe kan ik?	Instructies
Een netwerkconfiguratiepagina afdrukken. De netwerkconfiguratiepagina zal de netwerkstatus, de hostnaam, de netwerknaam en meer tonen.	Druk tegelijkertijd op de knoppen <a href="#">Draadloos</a> en <a href="#">Zwart - Start kopiëren</a> op het bedieningspaneel van de printer.
Druk het rapport Test Draadloos netwerk af. Het rapport Test Draadloos netwerk zal de diagnoseresultaten afdrukken voor de status van het draadloos netwerk, de sterkte van het draadloze signaal, de gevonden netwerken en meer.	Druk tegelijkertijd op de knoppen <a href="#">Draadloos</a> en <a href="#">Zwart - Start kopiëren</a> op het bedieningspaneel van de printer.
De netwerkinstellingen naar de standaardinstellingen herstellen.	Druk de knoppen <a href="#">Draadloos</a> en <a href="#">Annuleren</a> op het printerbedieningspaneel tegelijkertijd in en houd ze 5 seconden lang ingedrukt.
Schakel draadloos aan of uit.	Druk op de knop <a href="#">Draadloos</a> op het bedieningspaneel van de printer.
Een WPS-verbinding maken.	<a href="#">Wi-Fi Protected Setup (WPS – vereist een WPS-router) op pagina 48</a>

# Statuslampjes

Het lampje van de knop **Aan** gaat branden wanneer de printer wordt ingeschakeld. Het lampje van de knop **Aan** gaat knipperen wanneer de printer een taak verwerkt. Andere knipperende lampjes wijzen op fouten die u kunt oplossen. Kijk hieronder wat u moet weten over knipperende lampjes en wat u kunt doen.

Gedrag lampje	Oorzaak en oplossing
<p>Waarschuwinglampje knippert.</p> 	<ul style="list-style-type: none"><li>• Uitvoerlade is gesloten terwijl wordt afgedrukt. Open de uitvoerlade.</li><li>• De scanner doet het niet Schakel de printer in en uit.</li></ul> <p>Neem contact op met HP als het probleem hiermee niet is verholpen. Ook wanneer de scanner niet werkt, kunt u blijven afdrukken.</p>
<p>Waarschuwinglampje en beide cartridgelampjes knipperen.</p> 	<ul style="list-style-type: none"><li>• De toegangsklep voor cartridges is geopend. Sluit de toegangsklep voor de cartridges. Zie <a href="#">Bereid de lades voor op pagina 71</a> voor meer informatie.</li><li>• De toegangsklep voor cartridges is geopend en een of meer inktcartridges vertonen fouten. Verwijder de inktcartridges, plaats ze weer terug en sluit dan de toegangsklep voor cartridges.</li><li>• De wagen met inktcartridges in de printer is vastgelopen. Open de toegangsklep van de inktcartridges en controleer of de wagen niet geblokkeerd is. Verplaats de wagen naar rechts, sluit de toegangsklep en druk op om het even welke knop, behalve <b>Annuleren</b> om het afdrukken te hernemen. Zie <a href="#">De wagen met inktcartridges vrijmaken op pagina 69</a> voor meer informatie.</li></ul>
<p>Beide cartridgelampjes knipperen.</p> 	<p>Beide cartridges ontbreken, de tape is niet verwijderd, zijn bijna leeg of defect.</p> <ul style="list-style-type: none"><li>• Plaats ontbrekende cartridges, verwijder de roze tape van de cartridges of vervang de defecte cartridges. Zie <a href="#">Inktcartridges vervangen op pagina 41</a> voor meer informatie.</li><li>• Als de afdrukkwaliteit niet goed is, kunt u de inktcartridge beter vervangen. Zie <a href="#">Inktcartridges vervangen op pagina 41</a> voor meer informatie.</li><li>• Ga na of de inktcartridges defect zijn. Zie <a href="#">Een defecte inktcartridge lokaliseren op pagina 70</a> voor meer informatie.</li></ul>

Gedrag lampje	Oorzaak en oplossing
<p>Een cartridgelampje knippert.</p> 	<p>Het knipperende cartridgelampje geeft aan dat er een probleem is met de betreffende inktcartridge. De inktcartridge is mogelijk foutief geïnstalleerd, niet compatibel of bijna leeg.</p> <ul style="list-style-type: none"> <li>• Als u bericht ziet op uw computerscherm, raadpleeg dan dit bericht voor meer informatie over het probleem.</li> <li>• Als er geen bericht op uw computerscherm is verschenen, probeer dan om de inktcartridge te verwijderen en terug te plaatsen.</li> <li>• Controleer of u de juiste HP-inktcartridge voor uw printer gebruikt.</li> <li>• Als de afdrukkwaliteit niet goed is, kunt u de inktcartridge beter vervangen. Zie <a href="#">Inktcartridges vervangen op pagina 41</a> voor meer informatie.</li> </ul>
<p>Het foutlampje en <a href="#">Waarschuwingslampje</a> knipperen.</p> 	<ul style="list-style-type: none"> <li>• Er is geen papier in de lade of het papier wordt niet aangevoerd.</li> </ul> <p>Plaats papier in de lade en druk op om het even welke knop, behalve <a href="#">Annuleren</a> om het afdrucken te hernemen. Zie <a href="#">Afdruk materiaal laden op pagina 24</a> voor meer informatie.</p> <ul style="list-style-type: none"> <li>• Het papier is vastgelopen.</li> </ul> <p>Papierstoring verhelpen. Plaats papier in de lade en druk op om het even welke knop, behalve <a href="#">Annuleren</a> om het afdrucken te hernemen. Zie <a href="#">Een papierstoring oplossen op pagina 62</a> voor meer informatie over het oplossen van een papierstoring.</p>
<p>Beide cartridgelampjes branden.</p> 	<p>Beide cartridges zijn bijna leeg en moeten spoedig worden vervangen.</p> <ul style="list-style-type: none"> <li>• Blijf afdrucken met de resterende inktcartridges. Bovendien kan de kwaliteit van de afgedrukte documenten worden aangetast.</li> <li>• Als de afdrukkwaliteit niet goed is, kunt u de inktcartridges beter vervangen. Zie <a href="#">Inktcartridges vervangen op pagina 41</a> voor meer informatie.</li> </ul>
<p>Een cartridgelampje blijft branden.</p> 	<ul style="list-style-type: none"> <li>• Een overeenkomstige inktcartridge is bijna leeg en moet spoedig worden vervangen. <ul style="list-style-type: none"> <li>◦ Blijf afdrucken met de resterende inktcartridge. Bovendien kan de kwaliteit van de afgedrukte documenten worden aangetast.</li> <li>◦ Als de afdrukkwaliteit niet goed is, kunt u de inktcartridge beter vervangen. Zie <a href="#">Inktcartridges vervangen op pagina 41</a> voor meer informatie.</li> </ul> </li> <li>• Een overeenkomstige inktcartridge heeft nog steeds tape, ontbreekt of is nep. <ul style="list-style-type: none"> <li>◦ Plaats de inktcartridge, verwijder de roze tape rond de inktcartridge of vervang de defecte</li> </ul> </li> </ul>

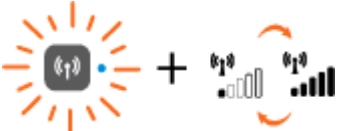
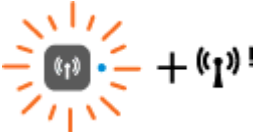
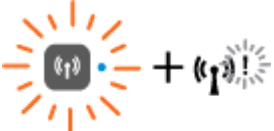
Gedrag lampje	Oorzaak en oplossing
	<p>inktcartridge. Zie <a href="#">Inktcartridges vervangen op pagina 41</a> voor meer informatie.</p> <ul style="list-style-type: none"> <li>Controleer welke inktcartridge defect is. Zie <a href="#">Een defecte inktcartridge lokaliseren op pagina 70</a> voor meer informatie.</li> <li>Als de inktcartridge nep is, moet u de overeenkomstige inktcartridge vervangen door een originele HP-inktcartridge of een willekeurige knop, behalve <a href="#">Annuleren</a>, indrukken om het afdrukken te hervatten.</li> </ul>
<p>Het lampje van knop <a href="#">Aan</a>, het statuslampje <a href="#">Draadloos</a>, Statuslampje <a href="#">Draadloos</a>, de letter "E", het foutlampje media, de signaalsterkte-indicator, <a href="#">Waarschuwinglampje</a> en beide cartridgelampjes knipperen.</p> 	<p>De printer bevindt zich in een foutstatus.</p> <p>Reset de printer om de foutstatus af te sluiten.</p> <ol style="list-style-type: none"> <li>Zet de printer uit.</li> <li>Trek de stekker uit het stopcontact.</li> <li>Wacht een minuut en steek de stekker terug in het stopcontact.</li> <li>Schakel de printer in.</li> </ol> <p>Neem contact op met HP als het probleem hiermee niet is verholpen.</p>
<p>Het statuslampje <a href="#">Draadloos</a> knippert en de signaalbalk draait rond.</p> 	<ul style="list-style-type: none"> <li>De printer maakt verbinding met een draadloos netwerk.</li> <li>Automatisch aanpassen wordt uitgevoerd.</li> </ul>
<p>Het statuslampje <a href="#">Draadloos</a> knippert en signaalsterkte-indicator blijft zichtbaar.</p> 	<p>Er is geen draadloos signaal.</p> <ul style="list-style-type: none"> <li>Controleer of uw draadloze router of toegangspunt is ingeschakeld.</li> <li>Plaats de printer dichterbij de draadloze router.</li> </ul>
<p>Het statuslampje <a href="#">Draadloos</a> en de signaalsterkte-indicator knipperen.</p> 	<p>De printer ondervindt problemen bij het vaststellen van het draadloos netwerk, er is een fout opgetreden of er werd een overlappende sessie ontdekt bij het gebruik van WPS.</p> <p>Schakel draadloos uit door op de knop <a href="#">Draadloos</a> te drukken om de fout op te lossen.</p>

# Auto Uit

Auto Uit wordt standaard automatisch ingeschakeld wanneer u de printer aanzet. Wanneer Auto Uit is ingeschakeld, schakelt de printer automatisch uit na 2 uur inactiviteit om het stroomverbruik te helpen beperken. **Auto Uit zet de printer helemaal uit, u moet dus de Aan-knop gebruiken om hem weer aan te zetten.** Bij printermodellen geschikt voor draadloze netwerken of Ethernet-netwerken wordt Auto Uit automatisch uitgeschakeld wanneer de printer verbinding maakt met een draadloos netwerk of kabelnetwerk. zelfs wanneer Auto Uit op inactief is ingesteld, gaat de printer naar Slaapstand na 5 minuten inactiviteit om het energieverbruik te helpen beperken.

U kunt de instelling Auto Uit aanpassen vanaf printersoftware.

## De Auto Uit-instelling aanpassen

1. Afhankelijk van uw besturingssysteem kunt u het volgende doen om de printersoftware te openen:
  - **Windows 8:** Klik met de rechtermuisknop op het scherm **Start**, klik op **Alle apps** op de balk App en klik vervolgens op het pictogram met de naam van uw printer.
  - **Windows 7, Windows Vista en Windows XP:** Klik vanaf het bureaublad van de computer op **Start**, selecteer **Alle programma's**, klik op **HP**, klik op **HP Deskjet 2540 series** en vervolgens op **HP Deskjet 2540 series**.
2. In printersoftware selecteert u **Afdrukken en scannen**. Vervolgens selecteert u **Uw printer onderhouden** om de printerwerkset te openen.
3. Klik in de printerwerkset op **Geavanceerde instellingen** en volg de instructies op het scherm.

Wanneer u de instelling wijzigt, onthoudt de printer automatisch de gekozen instelling.

---

# 3 Afdrukken

Dit gedeelte bevat de volgende onderwerpen:

- [Documenten afdrukken](#)
- [Foto's afdrukken](#)
- [Enveloppen afdrukken](#)
- [Afdrukken met HP Wireless Direct](#)
- [Afdrukken met maximum aantal dpi](#)
- [Tips voor geslaagd afdrukken](#)

# Documenten afdrukken

## Papier plaatsen

1. Zorg ervoor dat de uitvoerlade is geopend.
2. Zorg ervoor dat er papier in de invoerlade is geplaatst.



## Een document afdrukken

1. Klik vanuit uw software op de knop **Afdrukken**.
2. Zorg ervoor dat uw printer is geselecteerd.
3. Klik op de knop waarmee u het dialoogvenster **Eigenschappen** opent.

Afhankelijk van uw softwaretoepassing heeft deze knop de naam **Eigenschappen**, **Opties**, **Printerinstellingen**, **Printereigenschappen**, **Printer** of **Voorkeuren**.

4. Selecteer de gewenste opties.
  - Selecteer in het tabblad **Indeling** de afdrukstand **Staand** of **Liggend**.
  - Selecteer in het tabblad **Papier/kwaliteit** van het printerstuurprogramma de juiste papiersoort en afdrukkwaliteit in de vervolgkeuzelijst **Papier**.
  - Klik op de knop **Geavanceerd** en selecteer vervolgens het juiste papierformaat uit het vervolgkeuzemenu **Papierformaat**.
5. Klik op **OK** om het dialoogvenster **Eigenschappen** te sluiten.
6. Klik op **Afdrukken** of **OK** om het afdrukken te starten.

## Afdrukken op beide zijden van de pagina

1. Klik vanuit uw softwaretoepassing op de knop **Afdrukken**.
2. Zorg ervoor dat uw printer is geselecteerd.
3. Klik op de knop waarmee u het dialoogvenster **Eigenschappen** opent.

Afhankelijk van uw softwaretoepassing heeft deze knop de naam **Eigenschappen**, **Opties**, **Printerinstellingen**, **Printereigenschappen**, **Printer** of **Voorkeuren**.

4. Selecteer de gewenste opties.



- Selecteer in het tabblad **Indeling** de afdrukstand **Stand** of **Liggend**.
  - Selecteer in het tabblad **Papier/kwaliteit** de juiste papiersoort en afdrukkwaliteit in de vervolgkeuzelijst **Afdruk materiaal**.
  - Klik op de knop **Geavanceerd** en selecteer vervolgens het juiste papierformaat uit de vervolgkeuzelijst **Papierformaat**.
5. Selecteer in het tabblad **Lay-out** een geschikte optie uit de vervolgkeuzelijst **Handmatig afdrukken op beide zijden**.
  6. Klik op **OK** om af te drukken.
  7. Nadat de even pagina's van het document zijn afgedrukt, verwijdert u het document uit de uitvoerlade.
  8. Volg de instructies op het scherm, plaats opnieuw papier in de invoerlade met de lege zijde naar de voorkant gericht en klik op **Doorgaan**.

# Foto's afdrukken

## Fotopapier laden

1. Zorg ervoor dat de uitvoerlade is geopend.
2. Haal al het papier uit de invoerlade en laad vervolgens het fotopapier met de zijde waarop moet worden afgedrukt, omhoog.



## Een foto afdrukken op fotopapier

1. In het menu **Bestand** van uw software klikt u op **Afdrukken**.
2. Zorg ervoor dat uw printer is geselecteerd.
3. Klik op de knop waarmee u het dialoogvenster **Eigenschappen** opent.

Afhankelijk van uw softwaretoepassing heeft deze knop de naam **Eigenschappen**, **Opties**, **Printerinstellingen**, **Printereigenschappen**, **Printer** of **Voorkeuren**.

4. Selecteer de gewenste opties.
  - Selecteer in het tabblad **Indeling** de afdrukstand **Staand** of **Liggend**.
  - Selecteer in het tabblad **Papier/kwaliteit** van het printerstuurprogramma de juiste papiersoort en afdrukkwaliteit in de vervolgkeuzelijst **Papier**.
  - Klik op de knop **Geavanceerd** en selecteer vervolgens het juiste papierformaat uit het vervolgkeuzemenu **Papierformaat**.

---

 **OPMERKING:** Voor een maximale dpi-resolutie gaat u naar het tabblad **Papier/kwaliteit** en selecteert u **Fotopapier**, **Beste kwaliteit** in de vervolgkeuzelijst **Media**. Ga dan naar het tabblad **Geavanceerd** en selecteer **Ja** in de vervolgkeuzelijst **Afdrukken in maximale dpi**. Als u Max DPI in grijstinten wilt afdrukken, selecteer dan **Grijstinten van hoge kwaliteit** uit de vervolgkeuzelijst **Afdrukken in grijstinten**.

---

5. Klik op **OK** om terug naar het dialoogvenster **Eigenschappen** te gaan.
6. Klik op **OK** en klik vervolgens op **Afdrukken** of **OK** in het dialoogvenster **Afdrukken**.

---

 **OPMERKING:** Na het voltooiën van de afdruk moet u ongebruikt fotopapier uit de lade verwijderen. Bewaar fotopapier zo dat het niet kan omkrullen, dit leidt tot een mindere kwaliteit van de afdrukken.

---

# Enveloppen afdrukken

U kunt een of meer enveloppen in de invoerlade van de HP Deskjet 2540 series plaatsen. Gebruik geen glanzende of gebosseleerde enveloppen of enveloppen met vensters of klemmetjes.

 **OPMERKING:** Raadpleeg de Help-functie van uw tekstverwerker voor informatie over het opmaken van tekst voor afdrukken op enveloppen.

---

## Enveloppen plaatsen

1. Zorg ervoor dat de uitvoerlade is geopend.
2. Schuif de papierbreedtegeleider helemaal naar links.
3. Plaats de enveloppen tegen de rechterkant van de lade. De afdrukszijde moet naar boven wijzen.
4. Schuif de enveloppen zo ver mogelijk in de printer.
5. Schuif de papierbreedtegeleider stevig tegen de rand van de enveloppen.



## Een envelop afdrukken

1. In het menu **Bestand** van uw software klikt u op **Afdrukken**.
2. Zorg ervoor dat uw printer is geselecteerd.
3. Klik op de knop waarmee u het dialoogvenster **Eigenschappen** opent.  
Afhankelijk van uw softwaretoepassing heeft deze knop de naam **Eigenschappen**, **Opties**, **Printerinstellingen**, **Printereigenschappen**, **Printer** of **Voorkeuren**.
4. Selecteer de gewenste opties.
  - Selecteer in het tabblad **Indeling** de afdrukstand **Stand** of **Liggend**.
  - Selecteer in het tabblad **Papier/kwaliteit** van het printerstuurprogramma de juiste papiersoort en afdrukkwaliteit in de vervolgkeuzelijst **Papier**.
  - Klik op de knop **Geavanceerd** en selecteer vervolgens het juiste papierformaat uit het vervolgkeuzemenu **Papierformaat**.
5. Klik op **OK** en klik vervolgens op **Afdrukken** of **OK** in het dialoogvenster **Afdrukken**.

# Afdrukken met HP Wireless Direct

Met HP Wireless Direct kunt u draadloos afdrukken vanaf een computer, smartphone, tablet of een ander draadloos apparaat - zonder verbinding te maken met een bestaand draadloos netwerk.

Neem volgende richtlijnen in acht bij gebruik van HP Wireless Direct:

- Zorg ervoor dat uw computer of mobiel apparaat de nodige software heeft:  
Zorg ervoor dat u de printersoftware, die bij de printer wordt geleverd, hebt geïnstalleerd als u een computer gebruikt.
- Zorg ervoor dat u een compatibele afdruktoepassing hebt geïnstalleerd als u een mobiel apparaat gebruikt. Ga naar [www.hp.com/global/us/en/eprint/mobile\\_printing\\_apps.html](http://www.hp.com/global/us/en/eprint/mobile_printing_apps.html) voor meer informatie over mobiel afdrukken.
- Zorg ervoor dat HP Wireless Direct in ingeschakeld op de printer en dat de beveiliging indien nodig is ingeschakeld. Zie [Een draadloze verbinding tot stand brengen met de printer zonder gebruik te maken van een router op pagina 53](#) voor meer informatie.
- Tot vijf computers en mobiele apparaten kunnen dezelfde verbinding voor HP Wireless Direct gebruiken.
- HP Wireless Direct kan worden gebruikt als de printer is verbonden met een computer via een USB-kabel of met een draadloos netwerk.
- HP Wireless Direct kan niet worden gebruikt om een computer, mobiel apparaat of printer met internet te verbinden.

 [Klik hier voor meer informatie online.](#)



**OPMERKING:** Deze website zijn momenteel nog niet beschikbaar in alle talen.

Dit gedeelte bevat de volgende onderwerpen:

- [Afdrukken vanaf een mobiel apparaat met wifi](#)
- [Afdrukken vanaf een computer met wifi](#)

## Afdrukken vanaf een mobiel apparaat met wifi

Zorg ervoor dat u een compatibele afdruktoepassing hebt geïnstalleerd op uw mobiel apparaat. Ga naar [www.hp.com/global/us/en/eprint/mobile\\_printing\\_apps.html](http://www.hp.com/global/us/en/eprint/mobile_printing_apps.html) voor meer informatie.

1. Controleer of HP Wireless Direct is ingesteld op de printer. Zie [Een draadloze verbinding tot stand brengen met de printer zonder gebruik te maken van een router op pagina 53](#) voor meer informatie.
2. Schakel de Wi-Fi-verbinding in op uw mobiel apparaat. Raadpleeg voor meer informatie de documentatie bij de computer.



**OPMERKING:** Als uw mobiel apparaat geen Wi-Fi ondersteunt, kunt u HP Wireless Direct niet gebruiken.

3. Maak een nieuwe netwerkverbinding op uw mobiel apparaat. Gebruik uw normale werkwijze om een verbinding te maken met een nieuw draadloos netwerk of een hotspot. Selecteer de naam

van HP Wireless Direct uit de lijst van draadloze netwerken, zoals HP-Print-\*\*-Deskjet 2540 series (waarbij \*\* de unieke tekens zijn om uw printer te identificeren).

Voer het wachtwoord in als HP Wireless Direct met beveiliging is ingeschakeld.

4. Druk het document af.

## Afdrukken vanaf een computer met wifi

1. Controleer of HP Wireless Direct is ingesteld op de printer. Zie [Een draadloze verbinding tot stand brengen met de printer zonder gebruik te maken van een router op pagina 53](#) of voor meer informatie.
2. Schakel de Wi-Fi-verbinding van uw computer in. Raadpleeg voor meer informatie de documentatie bij de computer.



**OPMERKING:** Als uw computer geen Wi-Fi ondersteunt, kunt u HP Wireless Direct niet gebruiken.

3. Maak een nieuwe netwerkverbinding op uw computer. Gebruik uw normale werkwijze om een verbinding te maken met een nieuw draadloos netwerk of een hotspot. Selecteer de naam van HP Wireless Direct uit de lijst van draadloze netwerken, zoals HP-Print-\*\*-Deskjet 2540 series (waarbij \*\* de unieke tekens zijn om uw printer te identificeren).

Voer het wachtwoord in als HP Wireless Direct met beveiliging is ingeschakeld.

4. Ga door naar stap 5 als de printer werd geïnstalleerd en verbonden met de computer via een draadloos netwerk. Als de printer werd geïnstalleerd en met uw computer werd verbonden met behulp van een USB-kabel, volgt u onderstaande stappen om printersoftware te installeren met behulp van de Wireless Direct-verbinding.
  - a. Ga, afhankelijk van het besturingssysteem, op een van de volgende manieren te werk:
    - **Windows 8:** In het **Start**-scherm rechtsklikt u in een leeg gebied van het scherm, klikt u op **Alle Apps** op de appswerkbalk en klikt u vervolgens op **Printerinstellingen en software**.
    - **Windows 7, Windows Vista en Windows XP:** Klik vanaf het bureaublad van de computer op **Start**, selecteer **Alle Programma's**, klik op **HP**, klik op **HP DESKJET 2540 series** en vervolgens op **Printerinstellingen en Software**.
  - b. Selecteer **Een nieuwe printer aansluiten**.
  - c. Als het scherm **Verbindingsopties** verschijnt, selecteert u **Draadloos**.  
Kies HP DESKJET 2540 series uit de lijst met gedetecteerde printers.
  - d. Volg de aanwijzingen op het scherm op.
5. Druk het document af.

## Afdrukken met maximum aantal dpi

Gebruik maximum dpi ("dots per inch") om scherpe afbeeldingen van hoge kwaliteit op fotopapier af te drukken.

Afdrukken met Maximum dpi duurt langer dan wanneer u afdrukt met andere instellingen en bestanden nemen meer schijfruimte in beslag.

### Afdrukken in de modus Max. dpi

1. In het menu **Bestand** van uw software klikt u op **Afdrukken**.
2. Zorg ervoor dat uw printer is geselecteerd.
3. Klik op de knop waarmee u het dialoogvenster **Eigenschappen** opent.  
Afhankelijk van uw softwaretoepassing heeft deze knop de naam **Eigenschappen**, **Opties**, **Printerinstellingen**, **Printereigenschappen**, **Printer** of **Voorkeuren**.
4. Klik op de tab **Papier/Kwaliteit**.
5. Selecteer in de vervolgkeuzelijst **Media** de optie **Fotopapier, beste kwaliteit** om te kunnen afdrukken met Maximum dpi.
6. Klik op de knop **Geavanceerd**.
7. Selecteer **Ja** bij **Printerfuncties** in het vervolgkeuzemenu **Afdrukken in maximum dpi**.
8. Selecteer een papierformaat in de vervolgkeuzelijst **Grootte**.
9. Klik op **OK** om de geavanceerde opties te sluiten.
10. Bevestig de **Afdrukstand** in het tabblad **Indeling** en klik vervolgens op **OK** om af te drukken.

## Tips voor geslaagd afdrukken

Om geslaagd af te drukken, moeten de HP-cartridges goed werken met voldoende inkt, moet het papier goed zijn geplaatst en de printer de juiste instellingen hebben. Afdrukinstellingen zijn niet van toepassing op kopiëren of scannen.

### Inkttips

- Gebruik originele HP inktcartridges.
- Plaats de zwarte en driekleurencartridges juist.  
Zie [Inktcartridges vervangen op pagina 41](#) voor meer informatie.
- Controleer de geschatte inktniveau in de cartridges om er zeker van te zijn dat er voldoende inkt is.  
Zie [De geschatte inktniveaus bekijken op pagina 38](#) voor meer informatie.
- Raadpleeg [De afdrukkwaliteit verbeteren op pagina 58](#) voor meer informatie als de afdrukkwaliteit onaanvaardbaar is.

### Tips voor het plaatsen van papier

- Plaats een stapel papier (niet slechts een pagina). Al het papier in de stapel moet van hetzelfde formaat en dezelfde soort zijn om een papierstoring te voorkomen.
- Plaats het papier met de afdrukzijde naar boven.
- Zorg dat het papier plat in de invoerlade ligt en dat de randen niet omgevouwen of gescheurd zijn.
- Verschuif de papierbreedtegeleider in de invoerlade totdat deze vlak tegen het papier aanligt. Zorg dat de papierbreedtegeleider het papier in de papierlade niet buigt.  
Zie [Afdruk materiaal laden op pagina 24](#) voor meer informatie.

### Tips voor printerinstellingen

- Selecteer in het tabblad **Papier/kwaliteit** van het printerstuurprogramma de juiste papiersoort en afdrukkwaliteit in de vervolgkeuzelijst **Papier**.
- Selecteer een geschikt papierformaat uit de vervolgkeuzelijst **Papiersoort** in het dialoogvenster **Geavanceerde opties**. Op het dialoogvenster **Geavanceerde opties** door te klikken op de knop **Geavanceerd** op het tabblad **Instellingen** of **Papier/Kwaliteit**.
- Om de standaardinstellingen te wijzigen, klikt u op **Afdrukken en Scannen** en vervolgens op **Voorkeuren instellen** in de printersoftware.

Afhankelijk van het besturingssysteem dat u gebruikt, gaat u op een van de volgende manieren te werk om de printersoftware te openen:

- **Windows 8:** Klik met de rechtermuisknop op het scherm **Start**, klik op **Alle apps** op de balk App en klik vervolgens op het pictogram met de naam van uw printer.
- **Windows 7, Windows Vista en Windows XP:** Klik vanaf het bureaublad van de computer op **Start**, selecteer **Alle programma's**, klik op **HP**, klik op **HP Deskjet 2540 series** en vervolgens op **HP Deskjet 2540 series**.
- Indien u een zwart-witdocument met uitsluitend zwarte inkt wilt afdrukken, klikt u op de knop **Geavanceerd**. Selecteer in het vervolgkeuzemenu **Afdrukken in grijstinten Alleen zwarte inkt** en klik vervolgens op de knop **OK**.

## Notities

- Originele printcartridges van HP zijn ontworpen voor en getest op HP-printers en HP-papier, zodat u altijd bent verzekerd van fantastische resultaten.



---

**OPMERKING:** HP kan de kwaliteit of betrouwbaarheid van materiaal dat niet van HP is, niet garanderen. Onderhoud of herstellingen aan het apparaat die nodig zijn door het gebruik van dergelijk materiaal, worden niet gedekt door de garantie.

Als u denkt dat u originele HP-inkcartridges kocht, surft u naar:

[www.hp.com/go/anticounterfeit](http://www.hp.com/go/anticounterfeit)

---

- Waarschuwingen en indicatorlampjes voor het inktniveau bieden uitsluitend schattingen om te kunnen plannen.



---

**OPMERKING:** Wanneer u een waarschuwingsbericht voor een laag inktniveau krijgt, overweeg dan om een vervanginkcartridge klaar te houden om eventuele afdrukvertragingen te vermijden. U hoeft de printcartridges niet te vervangen voor de afdrukkwaliteit onaanvaardbaar wordt.

---

- U kunt uw document aan beide zijden van het papier afdrukken.



---

## 4 Elementaire informatie over papier

U kunt een groot aantal verschillende papiersoorten en papierformaten in de HP-printer plaatsen, waaronder papier van A4- of Letter-formaat, fotopapier, transparanten en enveloppen.

Dit gedeelte bevat de volgende onderwerpen:

- [Aanbevolen papiersoorten om af te drukken](#)
- [Afdruk materiaal laden](#)

## Aanbevolen papiersoorten om af te drukken

Voor een optimale afdrukkwaliteit adviseren wij u alleen HP-papier te gebruiken dat voor deze bepaalde afdructaak is bedoeld.

Het is mogelijk dat in uw land/regio bepaalde papiersoorten niet beschikbaar zijn.

### ColorLok

- HP raadt eenvoudig papier met het ColorLok-logo aan voor het afdrucken en kopiëren van alledaagse documenten. Al het papier met het ColorLok-logo is onafhankelijk getest om aan de hoogste standaarden van betrouwbaarheid en afdrukkwaliteit te voldoen, en documenten te produceren met heldere kleuren, scherper zwart en die sneller drogen dan normaal eenvoudig papier. Zoek naar papier met het ColorLok-logo in verschillende gewichten en formaten van grote papierfabrikanten.



### Foto's printen

- **HP Premium Plus fotopapier**

HP Premium Plus fotopapier is het beste fotopapier van HP voor de best mogelijke fotokwaliteit. Met HP Premium Plus fotopapier drukt u de mooiste foto's af die meteen droog zijn. U kunt ze dus meteen na het afdrucken doorgeven. Dit papier is verkrijgbaar in diverse formaten, waaronder A4, 8,5 x 11 inch, 10 x 15 cm (4 x 6 inch), 13 x 18 cm (5 x 7 inch) en A3 en in twee afwerkingen – glanzend of licht glanzend (halfglanzend). Ideaal om in te kaderen, als presentatie of om uw beste foto's en speciale fotoprojecten uit te delen. HP Premium Plus fotopapier biedt uitzonderlijke, duurzame resultaten van een professionele kwaliteit.

- **HP Geavanceerd fotopapier**

Dit dikke fotopapier heeft een sneldrogende, veegvaste afwerking. Het papier is bestand tegen water, vegen, vingerafdrukken en vochtigheid. De foto's die u op deze papiersoort afdrukt, lijken op foto's die u in een winkel hebt laten afdrucken. Het is verkrijgbaar in diverse formaten, waaronder A4, 8,5 x 11 inch, 10 x 15 cm (4 x 6 inch), 13 x 18 cm (5 x 7 inch). Het is zuurvrij voor duurzame documenten.

- **HP Everyday fotopapier**

Druk kleurige, alledaagse snapshots goedkoop af, met papier dat is ontworpen voor gewone fotoafdrukken. Dit voordelige fotopapier droogt snel en is direct te verwerken. Dit papier produceert scherpe foto's met elke inkjetprinter. Dit papier is verkrijgbaar met semi-glanzende afwerking in diverse formaten, waaronder A4, 8,5 x 11 inch en 10 x 15 cm (4 x 6 inch). Voor foto's die lang goed blijven, is het zuurvrij.

## Zakelijke documenten

- **HP Premium presentatiepapier en HP Professioneel papier 120 g**

Deze papieren zijn zware dubbelzijdige mate papieren, perfect voor presentaties, plannen, rapporten en nieuwsbrieven. Ze zijn extra zwaar voor een imponerende uitstraling.

- **HP Brochurepapier en HP Professioneel papier 180 g**

Deze papieren hebben een glanzende of matte laag aan beide kanten voor dubbelzijdig gebruik. Dit papier is een ideale keuze voor reproducties van fotokwaliteit, omslagen van bedrijfsrapporten, speciale presentaties, brochures, mailings en kalenders.

## Standaard afdrucken

- **HP Helderwit Inkjetpapier**

HP Helderwit Inkjetpapier levert contrastrijke kleuren en scherp afgedrukte tekst op. Dit papier is dik genoeg voor dubbelzijdig afdrucken in kleur, zodat het ideaal is voor nieuwsbrieven, rapporten en folders. Het heeft ColorLok-technologie voor minder vlekken, krachtigere zwart en scherpe kleuren.

- **HP -afdrukpapier**

HP Printing Paper is multifunctioneel papier van hoge kwaliteit. Hiermee vervaardigt u documenten die er veel professioneler uitzien dan documenten die op standaardpapier of kopieerpapier zijn afgedrukt. Het heeft ColorLok-technologie voor minder vlekken, krachtigere zwart en scherpe kleuren. Het is zuurvrij voor duurzame documenten.

- **HP Office Paper**

HP Office Paper is multifunctioneel papier van hoge kwaliteit. Het is geschikt voor kopieën, schetsen, memo's en andere alledaagse documenten. Het heeft ColorLok-technologie voor minder vlekken, krachtigere zwart en scherpe kleuren. Het is zuurvrij voor duurzame documenten.

- **HP Office Gerecycled papier**

HP Office gerecycled papier is multifunctioneel papier van hoge kwaliteit, gemaakt met 30 % gerecyclede vezels. Het beschikt over de ColorLok-technologie voor minder vlekken, krachtigere zwart en levendige kleuren.

## Speciale projecten

- **HP Opstrijkpatronen**

HP Opstrijkpatronen (voor lichtgekleurd of wit textiel) is het ideale materiaal voor het maken van uw eigen T-shirts met uw digitale foto's.

# Afdrukmateriaal laden

Selecteer een papierformaat om verder te gaan.

## Papier met volledig formaat laden

1. Til de invoerlade omhoog.



2. Klap de uitvoerlade omlaag en trek het verlengstuk naar buiten.



3. Schuif de papierbreedtegeleider naar links.

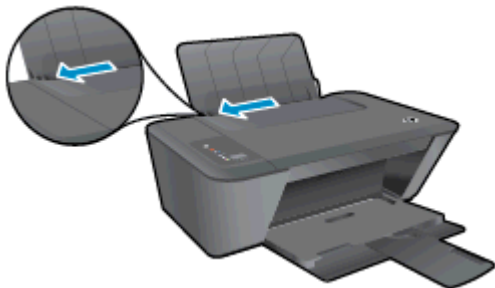

4. Plaats een stapel papier in de invoerlade met de korte rand naar voren en de afdrukzijde naar boven. Schuif de stapel papier zover mogelijk naar voren.



5. Schuif de papierbreedtegeleider naar rechts tot deze bij de hoek van het papier stopt.



### Papier van klein formaat laden

1. Til de invoerlade omhoog.



2. Klap de uitvoerlade omlaag en trek het verlengstuk naar buiten.



3. Schuif de papierbreedtegeleider naar links.



4. Plaats de stapel fotopapier in de fotolade met de korte rand naar beneden en de afdrukkzijde naar boven. Schuif de stapel fotopapier naar voren, totdat hij niet verder kan.



5. Schuif de papierbreedtegeleider naar rechts tot deze bij de hoek van het papier stopt.

### Enveloppen plaatsen

1. Til de invoerlade omhoog.



2. Klap de uitvoerlade omlaag en trek het verlengstuk naar buiten.



3. Schuif de papiergeleider naar links en haal het gewone papier uit de hoofdlade.

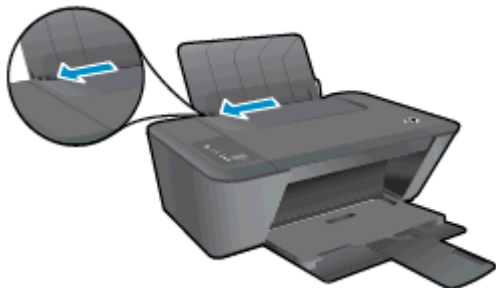

4. Plaats een of meer enveloppen tegen de rechterzijde van de invoerlade en schuif de stapel enveloppen tot hij niet meer verder kan.

De afdrukszijde moet naar boven wijzen. De klep moet zich aan de linkerkant bevinden en omlaag gericht zijn.



5. Schuif de papierbreedtegeleider naar binnen totdat deze tegen de stapel enveloppen komt.





---

# 5 Kopiëren en scannen

- [Documenten kopiëren](#)
- [Scannen naar een computer](#)
- [Tips voor geslaagd kopiëren](#)
- [Tips voor geslaagd afdrukken](#)

# Documenten kopiëren

 **OPMERKING:** Alle documenten worden gekopieerd in een normale afdrukmodus. U kunt de afdrukkwaliteit niet wijzigen terwijl u afdrukt.

---

## Enkelzijdig origineel naar enkelzijdige kopie

1. Plaats klein formaat fotopapier of papier van gewoon formaat in de invoerlade.



2. Plaats het origineel.
  - a. Til de klep van de printer op.



- b. Plaats het origineel met de bedrukte zijde omlaag tegen de rechterbenedenhoek van de glasplaat van de scanner.



- c. Sluit het deksel.



3. Start het kopiëren.

- ▲ Druk op **Start kopiëren, zwart** of **Start kopiëren, kleur**. Verhoog het aantal afdrucken door meerdere keren op de knop te drukken.

# Scannen naar een computer

 **OPMERKING:** Om een document in te scannen naar een computer, moet de HP Deskjet 2540 series op de computer zijn aangesloten en moet de apparatuur aanstaan.

## Scan van enkele pagina

1. Plaats het origineel.
  - a. Til de klep van de printer op.



- b. Plaats het origineel met de bedrukte zijde omlaag tegen de rechterbenedenhoek van de glasplaat van de scanner.



- c. Sluit het deksel.



2. Start scannen.

- a. Start de scantaak met behulp van de printersoftware. Afhankelijk van uw besturingssysteem kunt u het volgende doen om de printersoftware te openen:
- **Windows 8:** Klik met de rechtermuisknop op het scherm **Start**, klik op **Alle apps** op de balk App en klik vervolgens op het pictogram met de naam van uw printer.
  - **Windows 7, Windows Vista en Windows XP:** Klik vanaf het bureaublad van de computer op **Start**, selecteer **Alle programma's**, klik op **HP**, klik op **HP Deskjet 2540 series** en vervolgens op **HP Deskjet 2540 series**.
- b. Selecteer in de printersoftware het tabblad **Afdrukken en scannen** en vervolgens **Een document of foto scannen** bij **Scannen**. De scanopties die u kunt selecteren verschijnen op het scherm.

## Tips voor geslaagd kopiëren

- Plaats het origineel met de bedrukte zijde omlaag tegen de rechterbenedenhoek van de glasplaat van de scanner.



- Om het kopieerformaat aan te passen, scant u het origineel naar de computer, past het formaat aan met een programma en drukt dan het aangepaste document af.
- Reinig het scannerglas en zorg ervoor dat er geen vuil meer aan kleeft.

 [Klik hier voor meer informatie online.](#)

## Tips voor geslaagd afdrucken

- Plaats het origineel met de bedrukte zijde omlaag tegen de rechterbenedenhoek van de glasplaat van de scanner.



- Reinig het scannerglas en zorg ervoor dat er geen vuil meer aan kleeft.

 [Klik hier voor meer informatie online.](#)





---

# 6 Werken met inktcartridges

Dit gedeelte bevat de volgende onderwerpen:

- [De geschatte inktniveaus bekijken](#)
- [Inktproducten bestellen](#)
- [Kies de juiste inktcartridges](#)
- [Inktcartridges vervangen](#)
- [Modus enkele inktcartridge gebruiken](#)
- [Informatie over de cartridgegarantie](#)
- [Tips voor het werken met cartridges](#)

# De geschatte inktniveaus bekijken

U kunt gemakkelijk de inktniveaus controleren als u wilt nagaan hoe lang de printcartridges nog kunnen meegaan. De inktniveaus geven ongeveer aan hoeveel inkt de printcartridges nog bevatten.

## Het inktniveau controleren

1. Afhankelijk van uw besturingssysteem kunt u het volgende doen om de printersoftware te openen:
  - **Windows 8:** Klik met de rechtermuisknop op het scherm **Start**, klik op **Alle apps** op de balk App en klik vervolgens op het pictogram met de naam van uw printer.
  - **Windows 7, Windows Vista en Windows XP:** Klik vanaf het bureaublad van de computer op **Start**, selecteer **Alle programma's**, klik op **HP**, klik op **HP Deskjet 2540 series** en vervolgens op **HP Deskjet 2540 series**.
2. Klik in printersoftware op **Geschatte inktniveaus**.

---

 **OPMERKING:** Als u een opnieuw gevulde of herstelde inktcartridge gebruikt of een inktcartridge die in een ander apparaat werd gebruikt, is de inktniveau-indicator mogelijk onnauwkeurig of niet beschikbaar.

 **OPMERKING:** Waarschuwingen en indicatorlampjes voor het inktniveau bieden uitsluitend schattingen om te kunnen plannen. Wanneer u een waarschuwingsbericht voor een laag inktniveau krijgt, overweeg dan om een vervanginkcartridge klaar te houden om eventuele afdrukvertragingen te vermijden. U hoeft de inktcartridges pas te vervangen als de afdrukwaliteit onaanvaardbaar wordt.

 **OPMERKING:** Inkt uit de inktcartridges wordt bij het afdrukken op een aantal verschillende manieren gebruikt, waaronder bij het initialisatieproces, waarbij de printer en de cartridges worden voorbereid op het afdrukken en bij onderhoud aan de printkop, dat ervoor zorgt dat de printsproeiers schoon blijven en de inkt goed blijft stromen. Daarnaast blijft er wat inkt in de inktcartridge achter nadat deze is gebruikt. Voor meer informatie gaat u naar [www.hp.com/go/inkusage](http://www.hp.com/go/inkusage).

---

# Inktproducten bestellen

Zoek het goede cartridgenummer voordat u cartridges besteld.

## Het cartridgenummer op de printer zoeken

- Het cartridgenummer staat in de cartridgetoegangsklep.



## Het cartridgenummer in de printersoftware zoeken

1. Afhankelijk van het besturingssysteem dat u gebruikt, gaat u op een van de volgende manieren te werk om de printersoftware te openen:
  - **Windows 8:** Klik met de rechtermuisknop op het scherm **Start**, klik op **Alle apps** op de balk App en klik vervolgens op het pictogram met de naam van uw printer.
  - **Windows 7, Windows Vista en Windows XP:** Klik vanaf het bureaublad van de computer op **Start**, selecteer **Alle programma's**, klik op **HP**, klik op **HP Deskjet 2540 series** en vervolgens op **HP Deskjet 2540 series**.
2. Klik in printersoftware op **Shop** en dan **Online printerbenodigdheden bestellen**.

Het juiste cartridgenummer verschijnt wanneer u deze koppeling gebruikt.

Om originele HP-producten te bestellen voor de HP Deskjet 2540 series gaat u naar [www.hp.com/buy/supplies](http://www.hp.com/buy/supplies). Selecteer uw land/regio wanneer dit wordt gevraagd, volg de aanwijzingen om uw product te selecteren en klik vervolgens op een van de koppelingen voor bestellingen op de pagina.

 **OPMERKING:** Online inktcartridges bestellen is niet in alle landen/regio's mogelijk. Als het niet mogelijk is in uw land/regio, kunt u nog steeds informatie over de toebehoren bekijken en een lijst afdrukken als referentie bij het winkelen bij een plaatselijke HP-verkoper.

## Kies de juiste inktcartridges

HP raadt aan originele printcartridges van HP te gebruiken. Originele HP-printcartridges zijn ontworpen en getest met HP-printers, zodat u telkens weer schitterende resultaten kunt bereiken.

# Inkcartridges vervangen

## De inktpatronen vervangen

1. Controleer dat de stroom is ingeschakeld.
2. Plaats papier.
3. Verwijder de inkcartridge.
  - a. Open de toegangsklep voor cartridges en wacht tot de wagen met inkcartridges naar het midden van de printer beweegt.



- b. Druk de inkcartridge omlaag om hem los te maken, verwijder de inkcartridge dan uit de sleuf.

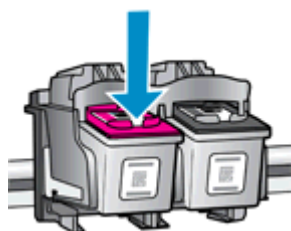

4. Plaats een nieuwe inkcartridge.
  - a. Haal de nieuwe inkcartridge uit de verpakking.



- b. Verwijder de plastic tape met behulp van het roze lipje.

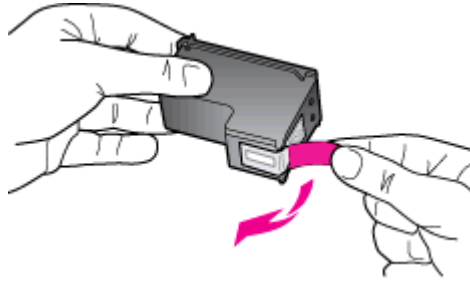

- c. Schuif de inktcartridge in de sleuf tot hij vastklikt.

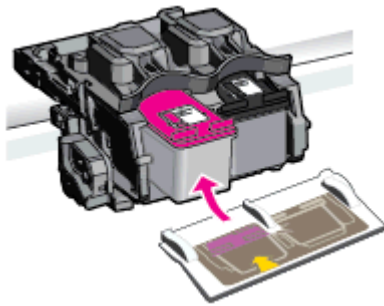

- d. Sluit de toegangsklep voor de cartridges.



 **OPMERKING:** De HP-printersoftware geeft aan dat u de inktcartridges moet uitlijnen wanneer u een document afdrukt na het plaatsen van een nieuwe inktcartridge.

## Modus enkele inktcartridge gebruiken

Gebruik de modus enkele inktcartridge om de HP Deskjet 2540 series met slechts 1 inktcartridge te laten afdrukken. De modus enkele inktcartridge wordt geactiveerd wanneer een inktcartridge uit de wagen met de inktcartridges wordt verwijderd. In de modus enkele inktcartridge kan de printer alleen documenten en foto's kopiëren en taken afdrukken vanaf de computer.

---

 **OPMERKING:** Wanneer de HP Deskjet 2540 series in de modus enkele inktcartridge werkt, wordt een bericht op het scherm weergegeven. Als het bericht verschijnt dat er twee inktcartridges in de printer zijn geïnstalleerd, controleert u of de beschermende kunststof tape van beide inktcartridges is verwijderd. Wanneer de contacten van een inktcartridge worden bedekt door de plastic tape, kan de printer de inktcartridge niet vinden.

---

### Modus met een enkele inktcartridge afsluiten

- Plaats de zwarte cartridge en de driekleurencartridge in de HP Deskjet 2540 series om de modus enkele inktcartridge af te sluiten.

## Informatie over de cartridgegarantie

De garantie op HP-inktcartridges is van toepassing wanneer de printer wordt gebruikt in combinatie met de daarvoor bedoelde printer van HP. Deze garantie geldt niet voor HP-inktcartridges die zijn nagevuld, nagemaakt, gerepareerd, verkeerd gebruikt of waaraan is geknoeid.

Gedurende de garantieperiode is de inktcartridge gedekt zolang de HP-inkt niet is opgebruikt en de uiterste garantiedatum nog niet werd bereikt. De uiterste garantiedatum in JJJJ/MM/DD-indeling bevindt zich op de inktcartridge, zoals hieronder weergegeven:

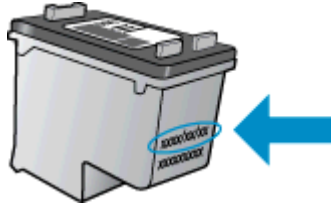

Raadpleeg de gedrukte documentatie die met de printer is meegeleverd voor de HP-verklaring inzake beperkte garantie.



## Tips voor het werken met cartridges

Gebruik de volgende tips om met cartridges te werken:

- Om de cartridges te beschermen tegen uitdroging, moet u altijd de printer uitschakelen met de [Aan](#)-knop en wachten tot het lampje van de [Aan](#)-knop dooft.
- Open de inktcartridges niet, en verwijder de beschermkap niet tot u de inktcartridge kunt installeren. Door de tape op de inktcartridge te houden voorkomt u dat de inkt verdampt.
- Plaats de cartridges in de juiste sleuven. Stem de kleur en het pictogram van iedere inktcartridge af op de kleur en het pictogram voor iedere sleuf. Zorg ervoor dat de cartridges op hun plaats klikken.
- Lijn de inktcartridges uit voor een optimale afdrukkwaliteit. Zie [De afdrukkwaliteit verbeteren op pagina 58](#) voor meer informatie.
- Wanneer het scherm *Geschatte inktniveaus* aangeeft dat een of beide inktcartridges bijna leeg zijn, moet u overwegen om de inktcartridges te vervangen om afdrukvertragingen te vermijden. U hoeft de printcartridges niet te vervangen voor de afdrukkwaliteit onaanvaardbaar wordt. Zie [Inktcartridges vervangen op pagina 41](#) voor meer informatie.
- Als u om een willekeurige reden een inktcartridge uit de printer haalt, moet u de de inktcartridge zo snel mogelijk terugplaatsen. Buiten de printer kunnen onbeschermdde cartridges gaan uitdrogen.



---

# 7 Aansluitmogelijkheden

- [Wi-Fi Protected Setup \(WPS – vereist een WPS-router\)](#)
- [Gewone draadloze verbinding \(vereist router\)](#)
- [USB-verbinding \(verbinding zonder netwerk\)](#)
- [De verbinding wijzigen van een USB-verbinding in een draadloze verbinding](#)
- [Een draadloze verbinding tot stand brengen met de printer zonder gebruik te maken van een router](#)
- [Tips voor het installeren en gebruiken van een netwerkprinter](#)
- [Printerhulpmiddelen voor geavanceerd printerbeheer \(voor netwerkprinters\)](#)

# Wi-Fi Protected Setup (WPS – vereist een WPS-router)

Deze instructies zijn bedoeld voor klanten die de printersoftware al hebben geïnstalleerd en ingesteld. Bij installatie voor de eerste keer raadpleegt u de installatie-instructies bij de printer.

Om de HP Deskjet 2540 series op een draadloos netwerk aan te sluiten met WPS, hebt u het volgende nodig:

- Een draadloos 802.11b/g/n-netwerk met een draadloos toegangspunt of een WPS-draadloze router.

---

 **OPMERKING:** De HP Deskjet 2540 series ondersteunt enkel verbindingen met 2.4GHz.

---

- Een pc of laptop met ondersteuning voor draadloze netwerken of een netwerkinterfacekaart (NIC). De computer moet worden verbonden met het draadloos netwerk waarop u de HP Deskjet 2540 series wilt installeren.

---

 **OPMERKING:** Volg de **Drukknopmethode** indien u beschikt over een WPS-router met een WPS-drukknop. Indien u niet zeker weet dat uw router beschikt over een drukknop, volgt u de **Methode Menu Draadloze Instellingen**.

---

## PBC-methode (configuratie met drukknop)

1. Druk de **Draadloos**-knop op de printer langer dan 3 seconden in om de WPS-drukknopmethode te starten. Het **Draadloos**-statuslampje begint te knipperen.
2. Druk op de WPS-drukknop op uw router.

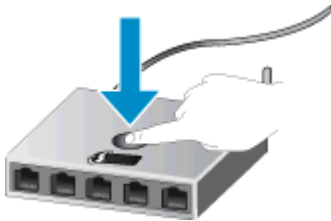

---

 **OPMERKING:** Het product start een timer voor ca. 2 minuten terwijl de draadloze verbinding wordt gemaakt.

---

## PIN-methode

1. Druk tegelijkertijd op de knoppen **Draadloos** en **Zwart - Start kopiëren** om de netwerkconfiguratiepagina af te drukken. Zoek dan een WPS-pincode.  
  
Onderaan de pagina wordt een WPS-pincode afgedrukt.
2. Druk langer dan 3 seconden op de **Draadloos**-knop op het printerbedieningspaneel. Het **Draadloos**-statuslampje begint te knipperen.
3. Open de configuratiehulpprogramma's of software voor de draadloze router of draadloos toegangspunt en voer de WPS PIN in.

---

 **OPMERKING:** Raadpleeg de documentatie die bij de router of het draadloze toegangspunt is geleverd voor meer informatie over het gebruik van het configuratiehulpmiddel.

---

Wacht 2 minuten. Als de printer succesvol verbinding maakt, stopt het **Draadloos**-lampje met knipperen maar blijft het verlicht.

## Gewone draadloze verbinding (vereist router)

Om de HP Deskjet 2540 series aan te sluiten op een ingebouwd draadloos WLAN 802.11-netwerk, hebt u het volgende nodig:

- Een draadloos 802.11b/g/n-netwerk met een draadloos toegangspunt of een draadloze router.



---

**OPMERKING:** De HP Deskjet 2540 series ondersteunt enkel verbindingen met 2.4GHz.

---

- Een pc of laptop met ondersteuning voor draadloze netwerken of een netwerkinterfacekaart (NIC). De computer moet worden verbonden met het draadloos netwerk waarop u de HP Deskjet 2540 series wilt installeren.
- Netwerknnaam (SSID).
- WEP-sleutel of WPA-toegangscodde (indien nodig).

### De printer aansluiten

1. Plaats de printersoftware-cd in het cd-rom-station van de computer.



---

**OPMERKING:** Sluit de USB-kabel niet op de printer aan voordat u daarom wordt gevraagd.

---

2. Volg de aanwijzingen op het scherm op.

Zodra u dit wordt gevraagd, verbindt u het product met de computer door **Draadloos** te selecteren in het scherm **Verbindingsopties**. Volg de instructies op het scherm om naar de instelling van uw draadloos netwerk te gaan. De printer probeert verbinding te maken met het netwerk. Als er geen verbinding kan worden gemaakt, volgt u de opdrachten om het probleem te corrigeren en probeert u het opnieuw.

3. Als de configuratie is voltooid, wordt u gevraagd de USB-kabel los te koppelen en de draadloze netwerkverbinding te testen. Zodra de printer met succes in het netwerk is opgenomen, hebt u geen USB-kabel meer nodig om de printer te installeren op de andere computers. De printer verschijnt meteen in de netwerkljst. U kunt het dus meteen selecteren.

### Een nieuwe printer aansluiten

Als u de printer niet hebt aangesloten op uw computer, of u wilt een andere nieuwe printer van hetzelfde model aansluiten op uw computer, kunt u de functie **Een nieuwe printer aansluiten** gebruiken om verbinding te maken.



---

**OPMERKING:** Gebruik deze methode als u de printersoftware al installeerde.

---

1. Ga, afhankelijk van het besturingssysteem, op een van de volgende manieren te werk:
  - **Windows 8:** In het **Start**-scherm klikt u met de rechtermuisknop op het scherm. Klik op **Alle apps** in de app-balk.
  - **Windows 7, Windows Vista en Windows XP:** Klik vanaf het bureaublad op **Start**, selecteer **Alle programma's**, klik op **HP**, klik op **HP Deskjet 2540 series**.
2. Selecteer **Printerinstellingen en softwareselectie**.
3. Selecteer **Een nieuwe printer aansluiten**. Volg de aanwijzingen op het scherm op.

## De netwerkinstellingen wijzigen

Deze methode is beschikbaar als u de printersoftware al hebt geïnstalleerd.



**OPMERKING:** Deze methode vereist een USB-kabel. Sluit de USB-kabel niet aan totdat u hierom wordt gevraagd.

---

1. Ga, afhankelijk van het besturingssysteem, op een van de volgende manieren te werk:
  - **Windows 8:** In het **Start**-scherm klikt u met de rechtermuisknop op het scherm. Klik op **Alle apps** in de app-balk.
  - **Windows 7, Windows Vista en Windows XP:** Klik vanaf het bureaublad op **Start**, selecteer **Alle programma's**, klik op **HP**, klik op **HP Deskjet 2540 series**.
2. Selecteer **Printerinstellingen en softwareselectie**.
3. Selecteer **Opnieuw configureren draadloze instellingen**. Volg de aanwijzingen op het scherm op.

# USB-verbinding (verbinding zonder netwerk)

De HP Deskjet 2540 series ondersteunt een USB 2.0 HS-poort voor aansluiting op een computer.

## De printer met een USB-kabel aansluiten:

1. Plaats de cd met de printersoftware in het cd-rom-station van de computer.



---

**OPMERKING:** Sluit de USB-kabel niet op de printer aan voordat u daarom wordt gevraagd.

---

2. Volg de aanwijzingen op het scherm op. Zodra u dit wordt gevraagd, verbindt u de printer met de computer door **USB** te selecteren in het scherm **Verbindingsopties**.
3. Volg de aanwijzingen op het scherm op.

Indien de printersoftware werd geïnstalleerd, zal de printer werken als een plug-and-play-apparaat. Indien de software niet werd geïnstalleerd, moet u de cd plaatsen die bij de printer werd geleverd. Volg dan de instructies op het scherm.

# De verbinding wijzigen van een USB-verbinding in een draadloze verbinding

Indien u bij installatie van de printer de software installeerde met een USB-kabel, rechtstreekse verbinding computer-printer, kunt u gemakkelijk overschakelen naar een draadloze netwerkverbinding. Daarvoor hebt u een draadloos 802.11b/g/n-netwerk nodig met een draadloze router of draadloos toegangspunt.



---

**OPMERKING:** De HP Deskjet 2540 series ondersteunt enkel verbindingen met 2.4GHz.

---

Voor u van een USB-aansluiting omschakelt naar een draadloos netwerk moet u ervoor zorgen dat:

- De printer is aangesloten op uw computer met de USB-kabel tot u wordt gevraagd om de kabel af te koppelen.
- De computer is aangesloten op het draadloze netwerk waarop u de printer wilt installeren.

## De verbinding wijzigen van een USB-verbinding in een draadloze verbinding

1. Ga, afhankelijk van het besturingssysteem, op een van de volgende manieren te werk:
  - **Windows 8:** In het **Start**-scherm klikt u met de rechtermuisknop op het scherm. Klik op **Alle apps** in de app-balk.
  - **Windows 7, Windows Vista en Windows XP:** Klik vanaf het bureaublad op **Start**, selecteer **Alle programma's**, klik op **HP**, klik op **HP Deskjet 2540 series**.
2. Selecteer **Printerinstellingen en softwareselectie**.
3. Selecteer **Een USB-aangesloten printer naar draadloos converteren**. Volg de aanwijzingen op het scherm op.





# Een draadloze verbinding tot stand brengen met de printer zonder gebruik te maken van een router

Met HP Wireless Direct kunt u draadloze apparaten, zoals computers, smartphones, tablets en meer, rechtstreeks verbinden met uw printer via het draadloos netwerk. U gebruikt daarvoor het proces waarmee u uw draadloos apparaat momenteel verbindt met nieuwe draadloze netwerken en hotspots. Met HP Wireless Direct kunt u rechtstreeks draadloos naar de printer afdrukken zonder een draadloze router, vanaf uw toestellen met draadloze functie.

Om draadloze verbinding te maken met uw printer zonder router, moet u de **Wireless Direct**-knop indrukken op het bedieningspaneel van de printer. Als u de HP Wireless Direct voor het eerst inschakelt, zal een informatiepagina **Hoe maak ik verbinding** worden afgedrukt. Volg de instructies op de afgedrukte informatiepagina.

---

 **OPMERKING:** HP Wireless Direct met beveiliging is standaard ingeschakeld bij het inschakelen. De HP Wireless Direct-wachtwoord vindt u door de informatiepagina af te drukken.

 **OPMERKING:** De informatiepagina is mogelijk niet in alle talen beschikbaar. De pagina kan alleen automatisch worden afgedrukt wanneer u de HP Wireless Direct voor het eerst inschakelt.

Om de informatiepagina af te drukken, moet u de knop **Direct draadloos** langer dan 3 seconden indrukken.

---

Als de HP Wireless Direct is ingeschakeld, blijft de Statuslampje **Draadloos** branden.

# Tips voor het installeren en gebruiken van een netwerkprinter

Gebruik deze tips om een netwerkprinter te installeren en gebruiken:

- Bij het instellen van de draadloze netwerkprinter moet u ervoor zorgen dat uw draadloze router of toegangspunt aanstaat. De printer zoekt naar draadloze routers en geeft dan de gevonden netwerknamen weer op de computer.
- Indien uw computer is aangesloten op een Virtual Private Network (VPN), moet u deze loskoppelen van het VPN alvorens toegang te krijgen tot een ander apparaat (waaronder de printer) op uw netwerk.
- Ontdek hoe u uw netwerkbeveiligingsinstellingen zoekt. [Klik hier voor meer informatie online.](#)
- Meer informatie over tips om problemen op te lossen. [Klik hier voor meer informatie online.](#)
- Meer informatie over de HP Print and Scan Doctor. [Klik hier voor meer informatie online.](#)
- Ontdek hoe u van een USB-verbinding overschakelt naar een draadloze verbinding. [Klik hier voor meer informatie online.](#)
- Ontdek hoe u werkt met uw firewall en antivirussoftware tijdens het installeren van de printer. [Klik hier voor meer informatie online.](#)

# Printerhulpmiddelen voor geavanceerd printerbeheer (voor netwerkprinters)

Als de printer op een netwerk is aangesloten, kunt u de EWS gebruiken om informatie over de status te bekijken, instellingen te wijzigen en de printer vanaf de computer te beheren.

 **OPMERKING:** U hebt mogelijk een wachtwoord nodig om bepaalde instellingen te bekijken of te wijzigen.

U kunt de EWS openen en gebruiken zonder dat u verbinding hebt met het internet. Sommige functies zullen dan echter niet beschikbaar zijn.

- [De geïntegreerde webserver openen](#)
- [Over cookies](#)

## De geïntegreerde webserver openen

De EWS is toegankelijk via het netwerk, de printersoftware of de HP Wireless Direct.

### De geïntegreerde webserver openen via het netwerk

 **OPMERKING:** De printer moet op een netwerk zijn aangesloten en een IP-adres hebben. Het IP-adres voor de printer vindt u door een netwerkconfiguratiepagina af te drukken.

- Typ in een ondersteunde webbrows er op uw computer het IP-adres of de hostnaam die aan de printer is toegewezen.

Als het IP-adres bijvoorbeeld 192.168.0.12 is, typt u het volgende adres in een webbrows er:  
`http://192.168.0.12`.

### Open de geïntegreerde webserver vanaf printersoftware

1. Afhankelijk van uw besturingssysteem kunt u het volgende doen om de printersoftware te openen:
  - **Windows 8:** Klik met de rechtermuisknop op het scherm **Start**, klik op **Alle apps** op de balk App en klik vervolgens op het pictogram met de naam van uw printer.
  - **Windows 7, Windows Vista en Windows XP:** Klik vanaf het bureaublad van de computer op **Start**, selecteer **Alle programma's**, klik op **HP**, klik op **HP Deskjet 2540 series** en vervolgens op **HP Deskjet 2540 series**.
2. Klik op **Afdrukken en scannen** en vervolgens op **Printerstartpagina (EWS)**.

## Open de geïntegreerde webserver via HP Wireless Direct

1. Druk op het bedieningspaneel van de printer op de **Wireless Direct**-knop om HP Wireless Direct in te schakelen. Zie [Een draadloze verbinding tot stand brengen met de printer zonder gebruik te maken van een router op pagina 53](#) voor meer informatie.
2. Schakel vanaf uw draadloze computer of mobiel toestel draadloos in, zoek naar en verbind met de naam van HP Wireless Direct, bijvoorbeeld: HP-Print-\*\*-Deskjet 2540 series. Indien de beveiliging van HP Wireless Direct aan staat, voer dan het wachtwoord van HP Wireless Direct in wanneer u dit wordt gevraagd.
3. In het adresveld van een ondersteunde webbrowser op uw computer typt u het volgende anders in: `http://192.168.223.1`.

## Over cookies

De geïntegreerde webserver (EWS) plaatst zeer kleine tekstbestanden (cookies) op uw harde schijf wanneer u aan het browsen bent. Door deze bestanden kan de EWS uw computer herkennen bij uw volgende bezoek. Als u bijvoorbeeld de EWS-taal hebt geconfigureerd, helpt een cookie u onthouden welke taal u hebt gekozen zodat de volgende keer dat u de EWS opent, de pagina's in die taal worden weergegeven. Hoewel sommige cookies aan het einde van elke sessie worden gewist (zoals de cookie die de geselecteerde taal opslaat), worden andere (zoals de cookie die klantspecifieke voorkeuren opslaat) op de computer opgeslagen tot u ze handmatig verwijdert.

U kunt uw browser configureren zodat alle cookies worden aanvaard, of u kunt hem configureren zodat u wordt gewaarschuwd telkens wanneer een cookie wordt aangeboden waardoor u cookie per cookie kunt beslissen of u ze al dan niet aanvaardt. U kunt uw browser ook gebruiken om ongewenste cookies te verwijderen.



---

**OPMERKING:** Naargelang uw apparaat, schakelt u een of meerdere van de volgende eigenschappen uit als u ervoor kiest cookies uit te schakelen:

---

- Beginnen waar u de toepassing hebt verlaten (vooral handig wanneer u Installatiewizards gebruikt)
- De taalinstelling van de EWS-browser onthouden
- Naar wens aanpassen van de EWS Start-startpagina

Zie de documentatie die beschikbaar is met uw webbrowser voor informatie over hoe u uw privacy- en cookie-instellingen kunt wijzigen en hoe u cookies kunt bekijken of verwijderen.

---

# 8 Een probleem oplossen

Dit gedeelte bevat de volgende onderwerpen:

- [De afdrukkwaliteit verbeteren](#)
- [Een papierstoring oplossen](#)
- [Er kan niet worden afgedrukt](#)
- [De wagen met inktcartridges vrijmaken](#)
- [Een defecte inktcartridge lokaliseren](#)
- [Bereid de lades voor](#)
- [Kopieer- en scanproblemen oplossen](#)
- [Printerfout](#)
- [Probleem met inktcartridge](#)
- [Oudere generatie cartridges](#)
- [Netwerken](#)
- [HP-ondersteuning](#)

# De afdrukkwaliteit verbeteren



**OPMERKING:** Om de cartridges te beschermen tegen uitdroging, moet u altijd de printer uitschakelen met de **Aan**-knop en wachten tot het lampje van de **Aan**-knop dooft.

## De afdrukkwaliteit verbeteren

1. controleer of u originele HP-printcartridges gebruikt
2. Controleer de printersoftware om ervoor te zorgen dat u de juiste papiersoort en afdrukkwaliteit hebt geselecteerd in de vervolgkeuzelijst **Afdrukmateriaal**.

Klik in de printersoftware op **Afdrukken en scannen** en klik vervolgens op **Voorkeuren instellen** om toegang te krijgen tot het de afdrukeigenschappen.

3. Controleer de geschatte inktniveaus om te bepalen of de inkt van de cartridges bijna op is.

Zie [De geschatte inktniveaus bekijken op pagina 38](#) voor meer informatie. Overweeg de inktcartridges te vervangen indien de inkt bijna op is.

4. Lijn de inktpatronen uit.

## De inktpatronen uitlijnen

- a. Plaats ongebruikt, gewoon wit papier van Letter- of A4-formaat in de invoerlade.
- b. Afhankelijk van uw besturingssysteem kunt u het volgende doen om de printersoftware te openen:
  - **Windows 8:** Klik met de rechtermuisknop op het scherm **Start**, klik op **Alle apps** op de balk App en klik vervolgens op het pictogram met de naam van uw printer.
  - **Windows 7, Windows Vista en Windows XP:** Klik vanaf het bureaublad van de computer op **Start**, selecteer **Alle programma's**, klik op **HP**, klik op **HP Deskjet 2540 series** en vervolgens op **HP Deskjet 2540 series**.
- c. In de printersoftware klikt u op **Afdrukken en scannen** en vervolgens op **Uw printer onderhouden** om de printerwerkset te openen.

De printerwerkset verschijnt.
- d. Klik op **Inktpatronen uitlijnen** op het tabblad **Afdrukservices**.

De printer drukt een uitlijningsvel af.

- e. Plaats het uitlijningsblad voor de printcartridges met de bedrukte zijde naar beneden in de rechterbenedenhoek op de glasplaat van de scanner.



- f. Druk op de knop **Start kopiëren, Zwart**. De printer lijnt de inktcartridges uit. U kunt de uitlijningspagina opnieuw gebruiken of weggooien.
5. Druk een diagnostiekpagina af als de inkt van de cartridges niet bijna op is.

### Een diagnostiekpagina afdrukken

- a. Plaats ongebruikt, gewoon wit papier van Letter- of A4-formaat in de invoerlade.
- b. Afhankelijk van uw besturingssysteem kunt u het volgende doen om de printersoftware te openen:
- **Windows 8:** Klik met de rechtermuisknop op het scherm **Start**, klik op **Alle apps** op de balk App en klik vervolgens op het pictogram met de naam van uw printer.
  - **Windows 7, Windows Vista en Windows XP:** Klik vanaf het bureaublad van de computer op **Start**, selecteer **Alle programma's**, klik op **HP**, klik op **HP Deskjet 2540 series** en vervolgens op **HP Deskjet 2540 series**.
- c. In de printersoftware klikt u op **Afdrukken en scannen** en vervolgens op **Uw printer onderhouden** om de printerwerkset te openen.
- d. Klik op **Diagnostische informatie afdrukken** in het tabblad **Apparaatrapporten** om een diagnosepagina af te drukken.

- e. Bekijk de blauwe, magenta, gele en zwarte vakken op de diagnostiekpagina.

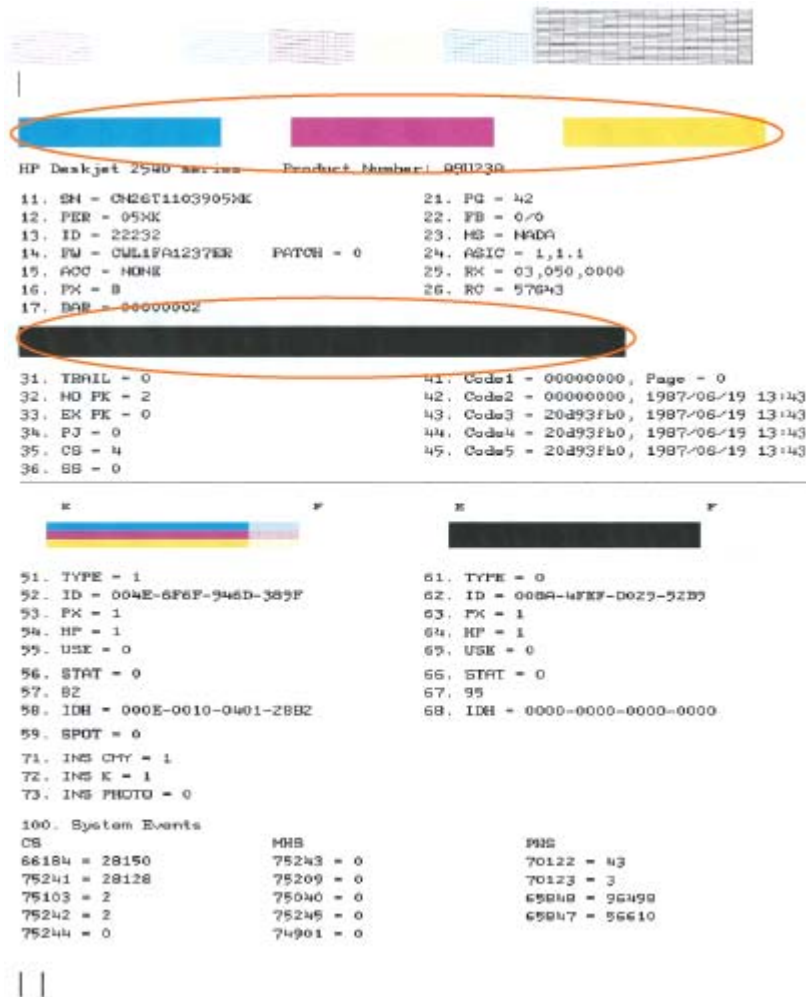

6. Reinig de inktcartridges automatisch als de diagnostiekpagina strepen of ontbrekende gedeeltes op de gekleurde en zwarte vakken vertoont.

### De inktcartridges automatisch reinigen

- Plaats ongebruikt, gewoon wit papier van Letter- of A4-formaat in de invoerlade.
- Afhankelijk van uw besturingssysteem kunt u het volgende doen om de printersoftware te openen:
  - Windows 8:** Klik met de rechtermuisknop op het scherm **Start**, klik op **Alle apps** op de balk App en klik vervolgens op het pictogram met de naam van uw printer.
  - Windows 7, Windows Vista en Windows XP:** Klik vanaf het bureaublad van de computer op **Start**, selecteer **Alle programma's**, klik op **HP**, klik op **HP Deskjet 2540 series** en vervolgens op **HP Deskjet 2540 series**.



- c. Klik in het printersoftware op **Afdrukken en scannen** en vervolgens op **Uw printer onderhouden** om naar de **Printer Werkset** te gaan.
- d. Klik op **Inkcartridges reinigen** in het tabblad **Apparaatservices**. Volg de aanwijzingen op het scherm op.

[Klik hier voor meer online probleemoplossing](#) indien bovenstaande oplossingen het probleem niet verhelpen.

# Een papierstoring oplossen

Gebruik de volgende stappen om een papierstoring te verhelpen.

## Verhelp een papierstoring in de invoerlade

1. Druk op de knop **Annuleren** om de papierstoring automatisch te verhelpen. Indien dit niet werkt, moet u de papierstoring manueel verhelpen.
2. Trek het papier voorzichtig uit de invoerlade.



3. Druk op de knoppen **Zwart - Start kopiëren** of **Start kopiëren, Kleur** op het bedieningspaneel om de taak verder te verwerken.

## Verhelp een papierstoring in de uitvoerlade

1. Druk op de knop **Annuleren** om de papierstoring automatisch te verhelpen. Indien dit niet werkt, moet u de papierstoring manueel verhelpen.
2. trek het papier voorzichtig uit de uitvoerlade.



3. Druk op de knoppen **Zwart - Start kopiëren** of **Start kopiëren, Kleur** op het bedieningspaneel om de taak verder te verwerken.

## Een papierstoring verhelpen bij de cartridgetoegang

1. Druk op de knop **Annuleren** om de papierstoring automatisch te verhelpen. Indien dit niet werkt, moet u de papierstoring manueel verhelpen.

2. Open de toegangsklep van de inktcartridges en schuif de wagen met inktcartridges naar rechts om bij de papierstoring te kunnen.



3. Druk op de knoppen **Zwart - Start kopiëren** of **Start kopiëren, Kleur**. op het bedieningspaneel om de taak verder te verwerken.

### Verhelp een papierstoring binnenin de printer.

1. Druk op de knop **Annuleren** om de papierstoring automatisch te verhelpen. Indien dit niet werkt, moet u de papierstoring manueel verhelpen.
2. Open de reinigingsklep aan de onderkant van de printer. Druk op de klepjes aan beide zijden van de reinigingsklep.

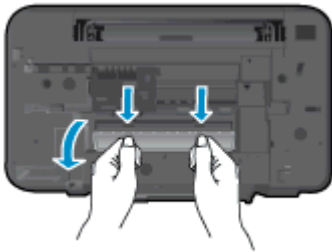

3. Verwijder het vastgelopen papier.

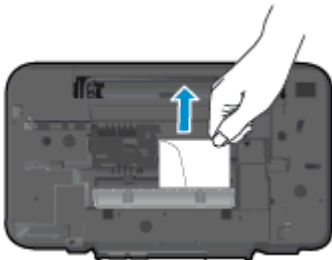

4. Sluit de reinigingsklep. Duw de klep voorzichtig naar de printer totdat beide grendels op hun plaats klikken.

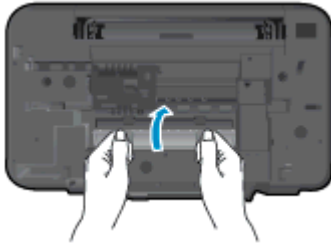

5. Druk op de knoppen **Zwart - Start kopiëren** of **Start kopiëren, Kleur** op het bedieningspaneel om de taak verder te verwerken.

[Klik hier voor meer online probleemplossing](#) indien bovenstaande oplossingen het probleem niet verhelpen.

### Papierstoringen voorkomen

- Plaats niet te veel afdruk materiaal in de invoerlade.
- Verwijder regelmatig afgedrukte exemplaren uit de uitvoerlade.
- Zorg dat het papier plat in de invoerlade ligt en dat de randen niet omgevouwen of gescheurd zijn.
- Plaats verschillende papiersoorten en papierformaten niet gelijktijdig in de invoerlade. De gehele stapel papier in de invoerlade moet van dezelfde papiersoort en van hetzelfde formaat zijn.
- Verschuif de papierbreedtegeleider in de invoerlade totdat deze vlak tegen het papier aanligt. Zorg dat de papierbreedtegeleider het papier in de papierlade niet buigt.
- Schuif het papier niet te ver naar voren in de invoerlade.
- Voeg geen papier toe tijdens het afdrukken. Als het papier in de printer bijna op is, moet u wachten tot de boodschap "papier is op" verschijnt alvorens papier toe te voegen.

[Klik hier voor meer online probleemplossing](#) indien bovenstaande oplossingen het probleem niet verhelpen.

# Er kan niet worden afgedrukt

Indien u problemen ondervindt met het afdrucken kunt u de HP Print and Scan Doctor downloaden. Deze kan het probleem voor u automatisch oplossen. Klik op de juiste link om het programma te downloaden:



**OPMERKING:** De HP Print and Scan Doctor is mogelijk niet beschikbaar in uw taal.

[Breng me naar de downloadpagina van de HP Print and Scan Doctor.](#)

## Afdrukproblemen oplossen

Zorg ervoor dat de printer is ingeschakeld en dat er papier in de invoerlade zit. Indien u nog steeds niet kunt afdrucken, moet u het volgende in deze volgorde proberen:

1. Kijk na of er foutberichten verschijnen op de printersoftware en los deze op door de instructies op het scherm te volgen.
2. Wanneer uw printer via een USB-kabel op de computer is aangesloten, koppelt u de USB-kabel los en weer aan. Indien uw computer is verbonden met de printer via een draadloze verbinding, moet u bevestigen dat de verbinding werkt.
3. Controleer of de printer niet gepauzeerd of offline stond.

## Controleren of het apparaat niet gepauzeerd of offline stond

- a. Ga, afhankelijk van het besturingssysteem, op een van de volgende manieren te werk:
    - **Windows 8:** Wijs of tik in de rechterbovenhoek van het scherm om de Charms-werkbalk te openen, klik op het pictogram **Instellingen**, klik of tik op **Configuratiescherm** en klik of tik vervolgens op **Apparaten en printers weergeven**.
    - **Windows 7:** Klik in het menu **Start** van Windows op **Apparaten en printers**.
    - **Windows Vista:** Klik vanuit het **Start**-menu van Windows op **Configuratiescherm** en klik vervolgens op **Printers**.
    - **Windows XP:** Klik vanuit het **Start**-menu van Windows op **Configuratiescherm** en klik vervolgens op **Printers en faxen**.
  - b. Dubbelklik op het printerpictogram of klik rechts op het printerpictogram en selecteer **Afdruktaken bekijken** om de afdrukwachtrij te openen.
  - c. Zorg ervoor dat in het menu **PrinterAfdrukken onderbreken** of **Printer offline gebruiken** niet is aangevinkt.
  - d. Als u wijzigingen hebt doorgevoerd, probeert u opnieuw af te drukken.
4. Controleer of de juiste printer als de standaard is ingesteld.

## Controleren of de juiste printer als de standaard is ingesteld

- a. Ga, afhankelijk van het besturingssysteem, op een van de volgende manieren te werk:

- **Windows 8:** Wijs of tik in de rechterbovenhoek van het scherm om de Charms-werkbalk te openen, klik op het pictogram **Instellingen**, klik of tik op **Configuratiescherm** en klik of tik vervolgens op **Apparaten en printers weergeven**.
  - **Windows 7:** Klik in het menu **Start** van Windows op **Apparaten en printers**.
  - **Windows Vista:** Klik vanuit het **Start**-menu van Windows op **Configuratiescherm** en klik vervolgens op **Printers**.
  - **Windows XP:** Klik vanuit het **Start**-menu van Windows op **Configuratiescherm** en klik vervolgens op **Printers en faxen**.
- b. Controleer of de juiste printer als de standaardprinter is ingesteld.
- Naast de standaardprinter staat een vinkje in een zwarte of groene cirkel.
- c. Als de foute printer als standaardprinter is ingesteld, klikt u met de rechter muisknop op de juiste printer en selecteert u **Instellen als standaardprinter**.
- d. Probeer uw printer opnieuw te gebruiken.
5. Start de printspooler opnieuw op.

### Start de printspooler opnieuw op

- a. Ga, afhankelijk van het besturingssysteem, op een van de volgende manieren te werk:

#### Windows 8

- i. Wijs of tik in de rechterbovenhoek van het scherm om de Charms-werkbalk te openen. Klik vervolgens op het pictogram **Instellingen**.
- ii. Klik op tik op **Configuratiescherm** en klik of tik vervolgens op **Systeem en beveiliging**.
- iii. Klik op tik op **Systeembeheer** en dubbelklik of dubbeltik op **Services**.
- iv. Klik met de rechtermuisknop op **Afdrukwachtrij** en klik vervolgens op **Eigenschappen**.
- v. Zorg er in het tabblad **Algemeen** voor dat naast **Opstarttype**, **Automatisch** is geselecteerd.
- vi. Als de service niet al actief is, klik of tik dan onder **Servicestatus** op **Start** en vervolgens op **OK**.

#### Windows 7

- i. Klik in het menu **Start** van Windows op **Configuratiescherm**, **Systeem en beveiliging** en vervolgens op **Systeembeheer**.
- ii. Dubbelklik op **Services**.
- iii. Klik met de rechter muisknop op **Afdrukwachtrij** en klik vervolgens op **Eigenschappen**.
- iv. Zorg er in het tabblad **Algemeen** voor dat naast **Opstarttype** **Automatisch** is geselecteerd.
- v. Als de service niet al actief is, klik dan onder **Servicestatus** op **Start** en vervolgens op **OK**.

## Windows Vista

- i. Klik in het menu **Start** van Windows op **Configuratiescherm, Systeem en onderhoud** en vervolgens op **Systeembeheer**.
- ii. Dubbelklik op **Services**.
- iii. Klik met de rechter muisknop op **Printerspoolservice** en klik vervolgens op **Eigenschappen**.
- iv. Zorg er in het tabblad **Algemeen** voor dat naast **OpstarttypeAutomatisch** is geselecteerd.
- v. Als de service niet al actief is, klik dan onder **Servicestatus** op **Start** en vervolgens op **OK**.

## Windows XP

- i. Klik in het menu **Start** van Windows op **Deze computer**.
  - ii. Klik op **Beheren** en klik vervolgens op **Services en toepassingen**.
  - iii. Dubbelklik op **Services** en dubbelklik vervolgens op **Printspooler**.
  - iv. Klik met uw rechtermuisknop op **Printspooler** en klik op **Opnieuw starten** om de service opnieuw te starten.
- b. Controleer of de juiste printer als de standaardprinter is ingesteld.  
Naast de standaardprinter staat een vinkje in een zwarte of groene cirkel.
- c. Als de foute printer als standaardprinter is ingesteld, klikt u met de rechter muisknop op de juiste printer en selecteert u **Instellen als standaardprinter**.
- d. Probeer uw printer opnieuw te gebruiken.
6. Start de computer opnieuw op.
7. De afdrukwachtrij leegmaken.

## De afdrukwachtrij leegmaken

- a. Ga, afhankelijk van het besturingssysteem, op een van de volgende manieren te werk:
  - **Windows 8:** Wijs of tik in de rechterbovenhoek van het scherm om de Emoticonsbalk te openen, klik op het pictogram **Instellingen**, klik of tik op **Configuratiescherm** en klik of tik op **Apparaten en printers bekijken**.
  - **Windows 7:** Klik in het menu **Start** van Windows op **Apparaten en printers**.
  - **Windows Vista:** Klik vanuit het **Start**-menu van Windows op **Configuratiescherm** en klik vervolgens op **Printers**.
  - **Windows XP:** Klik vanuit het **Start**-menu van Windows op **Configuratiescherm** en klik vervolgens op **Printers en faxen**.
- b. Dubbelklik op het pictogram van uw printer om de afdrukwachtrij te openen.
- c. Klik in het menu **Printer** op **Alle documenten annuleren** of op **Afdrukdocumenten verwijderen** en klik vervolgens op **Ja** om te bevestigen.

- d. Als er nog steeds documenten in de wachtrij staan, start u de computer opnieuw op en probeert u daarna opnieuw af te drukken.
- e. Controleer de afdrukwachtrij nogmaals om te zien of ze leeg is en probeer vervolgens opnieuw af te drukken.

[Klik hier voor meer online probleemoplossing](#) indien bovenstaande oplossingen het probleem niet verhelpen.



## De wagen met inktcartridges vrijmaken

Verwijder alle voorwerpen, bijvoorbeeld papier, die de wagen met printcartridges blokkeren.

Zie [Een papierstoring oplossen op pagina 62](#) voor meer informatie.

---

 **OPMERKING:** Gebruik geen gereedschap of andere apparaten om vastgelopen papier te verwijderen. Wees altijd voorzichtig bij het verwijderen van vastgelopen papier in de printer.

---

 [Klik hier voor meer informatie online.](#)

## Een defecte inktcartridge lokaliseren

Indien de lampjes voor zowel de driekleurige als zwarte inktcartridge knipperen, en het lampje van de Aan-knop brandt, kunnen beide cartridges nog tape bevatten of ontbreken. Zorg er eerst voor dat u de roze tape van beide inktcartridges verwijdert en u ze allebei hebt geplaatst. Indien beide cartridgelampjes knipperen, dan is een of zijn beide cartridges defect. Doe het volgende om te bepalen of een inktcartridge defect is:

1. Verwijder de zwarte inktcartridge.
2. Sluit de toegangsklep voor de cartridges.
3. Wanneer het lampje van knop Aan snel knippert, moet u de driekleurige cartridge vervangen. Wanneer het lampje van knop Aan niet knippert, moet u de zwarte cartridge vervangen.

# Bereid de lades voor

## Open de uitvoerlade

- ▲ De uitvoerlade moet open zijn om te beginnen met afdrucken.



## Sluit de toegangsklep voor de cartridges

- ▲ De cartridgeklep moet gesloten zijn om te beginnen met afdrucken.



 [Klik hier voor meer informatie online.](#)

## Kopieer- en scanproblemen oplossen

HP biedt een HP Print and Scan Doctor (alleen Windows) dat kan helpen om veelvoorkomende problemen "Kan niet scannen" op te lossen.



---

**OPMERKING:** De HP Print and Scan Doctor is mogelijk niet beschikbaar in uw taal.

---

[Breng me naar de downloadpagina van de HP Print and Scan Doctor.](#)

Meer informatie over hoe u scanproblemen kunt oplossen. [Klik hier voor meer informatie online.](#)

Meer informatie over het oplossen van kopieerproblemen. [Klik hier voor meer informatie online.](#)

# Printerfout

## Een printerfout oplossen

- ▲ Zet de printer uit en weer aan. Als het probleem hierdoor niet wordt opgelost, moet u contact opnemen met HP.

 [Neem contact op met HP Ondersteuning voor hulp.](#)

## Probleem met inktcartridge

Probeer eerst om de inktcartridges te verwijderen en ze dan terug te plaatsen. Als het probleem blijft voortduren, vervang dan de cartridgecontacten. Probeer de inktcartridges te vervangen als het probleem aanhoudt. Zie [Inktcartridges vervangen op pagina 41](#) voor meer informatie.

### De contactpunten van printcartridges reinigen

**⚠ VOORZICHTIG:** De reinigingsprocedure duurt slechts een paar minuten. Zorg ervoor dat de printcartridges opnieuw in de printer worden geplaatst zodra dit kan. Het wordt niet aangeraden om de inktcartridges langer dan 30 minuten uit de printer te laten liggen. Dit kan leiden tot schade aan de printkop of de inktcartridge.

1. Controleer dat de stroom is ingeschakeld.
2. Open de toegangsklep voor cartridges en wacht tot de wagen met inktcartridges naar het midden van de printer beweegt.



3. Verwijder de inktcartridge die wordt weergegeven in het foutbericht.

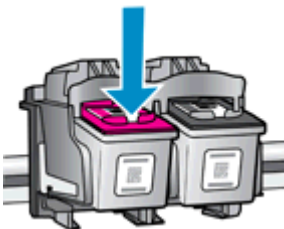

4. Houd de inktcartridge aan de zijkant vast met de onderkant naar boven, en zoek de elektrische contactpunten op de inktcartridge.

De elektrische contacten zijn kleine goudkleurige stipjes op de inktcartridge.

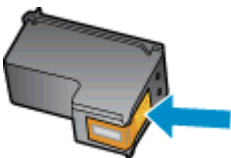

5. Veeg alleen de contactpunten met een droog wattenstaafje of een pluisvrij doekje schoon.

**⚠ VOORZICHTIG:** Zorg ervoor dat u enkel de contacten aanraakt, en geen inkt of andere verontreiniging elders op de inktcartridge veegt.

6. Lokaliseer de contacten van de cartridge aan de binnenkant van de printer.

De printercontacten zijn een reeks goudkleurige stippen die contact maken met de contacten op de inktcartridge.

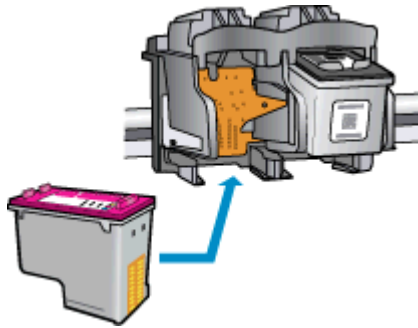

7. Gebruik een droog wattenstaafje of een pluisvrije doek om de contactpunten mee schoon te wrijven.
8. Installeer de inktcartridge opnieuw.
9. Sluit de toegangsklep voor de inktcartridges en controleer of het foutbericht weg is.
10. Als u nog steeds een foutmelding krijgt, schakelt u de printer uit en vervolgens opnieuw in.

---

 **OPMERKING:** Indien een inktcartridge een probleem geeft, kunt u deze verwijderen en overschakelen op de modus enkele inktcartridge HP Deskjet 2540 series met slechts een inktcartridge.

---

 [Klik hier voor meer informatie online.](#)

## Oudere generatie cartridges

U hebt mogelijk een nieuwere versie van deze cartridge nodig. In de meeste gevallen kunt u een nieuwere versie van de cartridge identificeren door de buitenzijde van de cartridgeverpakking te bekijken. Hierop vindt u de einddatum van de garantie.



Indien 'v1' wordt aangegeven op wat afstand rechts van de datum, dan is de cartridge de bijgewerkte nieuwe versie. Als het een cartridge van een oudere generatie is, neem dan contact op met HP Ondersteuning voor hulp of vervanging.

 [Klik hier voor meer informatie online.](#)



## Netwerken

- Ontdek hoe u uw netwerkbeveiligingsinstellingen zoekt. [Klik hier voor meer informatie online.](#)
- Meer informatie over tips om problemen op te lossen. [Klik hier voor meer informatie online.](#)
- Meer informatie over de HP Print and Scan Doctor. [Klik hier voor meer informatie online.](#)
- Ontdek hoe u van een USB-verbinding overschakelt naar een draadloze verbinding. [Klik hier voor meer informatie online.](#)
- Ontdek hoe u werkt met uw firewall en antivirussoftware tijdens het installeren van de printer. [Klik hier voor meer informatie online.](#)

# HP-ondersteuning

- [Printer registreren](#)
- [Wat te doen bij problemen](#)
- [Telefonische ondersteuning van HP](#)
- [Extra garantieopties](#)

## Printer registreren

In enkele minuten registreert u het apparaat en geniet u van een snellere service, een efficiëntere ondersteuning en productondersteuning. Indien u uw printer nog niet registreerde tijdens het installeren van de software, kunt u dit nu doen op <http://www.register.hp.com>.

## Wat te doen bij problemen

Voer de volgende stappen uit als er sprake is van een probleem:

1. Raadpleeg de documentatie van de printer.
2. Ga naar de HP-website voor online ondersteuning op [www.hp.com/support](http://www.hp.com/support).

De on line ondersteuning van HP is beschikbaar voor alle klanten van HP. Het is de betrouwbaarste bron van actuele productinformatie en deskundige hulp, en biedt de volgende voordelen:

- Snelle toegang tot gekwalificeerde online ondersteuningstechnici
  - Software- en stuurprogramma-updates voor de printer
  - Nuttige informatie over het oplossen van veelvoorkomende problemen.
  - Pro-actieve printerupdates, ondersteuningswaarschuwingen en HP-nieuwsbrieven die beschikbaar zijn als u de printer registreert
3. Bel HP-ondersteuning.

De opties en beschikbaarheid voor ondersteuning verschillen per printer, land/regio en taal.

## Telefonische ondersteuning van HP

De telefonische ondersteuningsopties en beschikbaarheid variëren per printer, land/regio en taal.

Dit gedeelte bevat de volgende onderwerpen:

- [Periode voor telefonische ondersteuning](#)
- [Telefonisch contact opnemen](#)
- [Telefoonnummers voor ondersteuning](#)
- [Na de periode van telefonische ondersteuning](#)

## Periode voor telefonische ondersteuning

Eén jaar telefonische ondersteuning is beschikbaar in Noord-Amerika, Azië (Stille Oceaan) en Latijns-Amerika (inclusief Mexico). Als u wilt weten hoe lang u gebruik kunt maken van telefonische ondersteuning in Europa, het Midden-Oosten en Afrika, gaat u naar [www.hp.com/support](http://www.hp.com/support). De standaardtelefoonkosten zijn van toepassing.

## Telefonisch contact opnemen

Bel HP-ondersteuning wanneer u zich voor de computer en de printer bevindt. Houd de volgende gegevens bij de hand:

- Productnaam (op het product, zoals Deskjet IA 2545)
- Productnummer (aan de binnenkant van de cartridgeklep)



- Serienummer (op de achter- of onderkant van de printer)
- Berichten die verschijnen wanneer het probleem zich voordoet
- Antwoorden op de volgende vragen:
  - Doet dit probleem zich vaker voor?
  - Kunt u het probleem reproduceren?
  - Hebt u nieuwe hardware of software aan de computer toegevoegd kort voordat dit probleem zich begon voor te doen?
  - Heeft er zich iets anders bijzonders voorgedaan voor deze toestand (een onweer, werd de printer verplaatst enz.)?

## Telefoonnummers voor ondersteuning

Zie [www.hp.com/support](http://www.hp.com/support) voor de meest actuele lijst van HP met telefoonnummers voor ondersteuning en informatie over de gesprekskosten.

## Na de periode van telefonische ondersteuning

Na afloop van de periode waarin u een beroep kunt doen op telefonische ondersteuning, kunt u tegen vergoeding voor hulp terecht bij HP. U kunt ook Help-informatie verkrijgen op de HP-website voor online ondersteuning: [www.hp.com/support](http://www.hp.com/support). Neem contact op met uw HP-leverancier of bel het telefoonnummer voor ondersteuning in uw land/regio voor meer informatie over de beschikbare ondersteuningsopties.

## Extra garantieopties

U kunt tegen vergoeding uw garantie voor de HP Deskjet 2540 series verlengen. Ga naar [www.hp.com/support](http://www.hp.com/support), selecteer uw land/regio en taal en zoek in het deel over service en garantie meer informatie over de uitgebreide serviceplannen.

---

# A Technische informatie

Dit hoofdstuk bevat de technische specificaties en internationale overheidsvoorschriften voor de HP Deskjet 2540 series.

Zie voor bijkomende specificaties de gedrukte documentatie bij de HP Deskjet 2540 series.

Dit gedeelte bevat de volgende onderwerpen:

- [Kennisgeving van Hewlett-Packard Company](#)
- [Specificaties](#)
- [Programma voor milieubeheer](#)
- [Overheidsvoorschriften](#)

# Kennisgeving van Hewlett-Packard Company

De informatie in dit document kan worden gewijzigd zonder voorafgaande kennisgeving.

Alle rechten voorbehouden. Reproductie, aanpassing of vertaling van dit materiaal is verboden zonder voorafgaande schriftelijke toestemming van Hewlett-Packard, met uitzondering van wat is toegestaan onder de wet op de auteursrechten. De enige garanties voor HP-producten en diensten zijn vermeld in de expliciete garantieverklaring die de producten en diensten vergezellen. Geen enkele melding in dit document kan worden beschouwd als bijkomende garantie. HP kan niet aansprakelijk worden gesteld voor technische of redactionele fouten of weglatingen in dit document.

© 2012 Hewlett-Packard Development Company, L.P.

Microsoft®, Windows®, Windows® XP, Windows Vista®, Windows® 7 en Windows® 8 zijn gedeponeerde handelsmerken van Microsoft Corporation in de Verenigde Staten.

# Specificaties

In dit gedeelte worden de technische specificaties voor de HP Deskjet 2540 series beschreven. Zie het Apparaatgegevensblad op [www.hp.com/support](http://www.hp.com/support) voor de volledige productspecificaties.

- [Systeemvereisten](#)
- [Omgevingsspecificaties](#)
- [Capaciteit invoerlade](#)
- [Capaciteit uitvoerlade](#)
- [Papierformaat](#)
- [Papiergewicht](#)
- [Afdrukspecificaties](#)
- [Kopieerspecificaties](#)
- [Scanspecificaties](#)
- [Afdrukresolutie](#)
- [Voedingspecificaties](#)
- [Cartridgeopbrengst](#)
- [Geluidsinformatie](#)

## Systeemvereisten

De systeemvereisten voor de software worden vermeld in het Leesmij-bestand.

Voor meer informatie over toekomstige releases van het besturingssysteem verwijzen we naar de online ondersteunende website van HP op [www.hp.com/support](http://www.hp.com/support).

## Omgevingsspecificaties

- Aanbevolen bereik bedrijfstemperatuur: 15 °C tot 32 °C (59 °F tot 90 °F)
- Toegestane bereik bedrijfstemperatuur: 5 °C tot 40 °C (41 °F tot 104 °F)
- Vochtigheid: 15 tot 80% RV niet-condenserend; Maximaal dauwpunt 28 °C
- Temperatuurbereik bij niet-werkend apparaat (opslag): –40 °C tot 60 °C (–40 °F tot 140 °F)
- In sterke elektromagnetische velden kan de uitvoer van de HP Deskjet 2540 series enigszins worden verstoord
- HP raadt aan een USB-kabel te gebruiken met een lengte van maximaal 3 m om de invloed van eventuele hoog elektromagnetische velden te minimaliseren.

## Capaciteit invoerlade

Standaard vellen papier (80 g/m<sup>2</sup> [20lb]): maximaal 50

Enveloppen: maximaal 5

Systeemkaarten: maximaal 20

Vellen fotopapier: maximaal 20

## Capaciteit uitvoerlade

Standaard vellen papier (80 g/m<sup>2</sup> [20lb]): maximaal 30

Enveloppen: maximaal 5

Systeemkaarten: maximaal 10

Vellen fotopapier: maximaal 10

## Papierformaat

Zie de printersoftware voor een volledige lijst van de ondersteunde afdrukmaterialen en hun afmetingen.

## Papiergewicht

Standaardpapier: 64 tot 90 g/m<sup>2</sup> (16 tot 24 lb)

Enveloppen: 75 tot 90 g/m<sup>2</sup> (20 tot 24 lb)

Kaarten: tot 200 g/m<sup>2</sup> (110-lb index maximum)

Fotopapier: tot 280 g/m<sup>2</sup> (75 lb)

## Afdrukspecificaties

- De afdruksnelheid is afhankelijk van de complexiteit van het document
- Methode: afdrukken met druppelsgewijze thermische inktstraal
- Taal: PCL3 GUI

## Kopieerspecificaties

- Digitale beeldverwerking
- De kopieersnelheid is afhankelijk van de complexiteit en het model van het document.

## Scanspecificaties

- Resolutie: tot 1200 x 1200 ppi optisch  
Voor meer informatie over de ppi-resolutie, zie de scannersoftware.
- Kleur: 24-bits kleur, 8-bits grijsniveaus (256 grijsniveaus)
- Maximaal scanformaat van glas: 21,6 x 29,7 cm (8,5 x 11,7 inch)



## Afdrukresolutie

### Conceptmodus

- Kleur invoer/zwarte weergave: 300x300dpi
- Uitvoer (Zwart/kleur): Automatisch

### Normale modus

- Kleur invoer/zwarte weergave: 600x300dpi
- Uitvoer (Zwart/kleur): Automatisch

### Gewoon-Beste modus (CDA-modus)

- Kleur invoer/zwarte weergave: 600x600dpi
- Uitvoer (Zwart/kleur): Automatisch

### Foto -Beste modus (CDA-modus)

- Kleur invoer/zwarte weergave: 600x600dpi
- Uitvoer (Zwart/kleur): Automatisch

### Modus maximum dpi

- Kleur invoer/zwarte weergave: 1200x1200dpi
- Uitvoer: Automatisch (Zwart), 4800x1200 geoptimaliseerd dpi (Kleur)

## Voedingspecificaties

### 0957-2385

- Invoervoltage: 100 - 240 Vac (+/- 10 %)
- Ingangsfrequentie: 50/60 Hz (+/- 3 Hz)

### 0957-2403

- Invoervoltage: 200 - 240 Vac (+/- 10 %)
- Ingangsfrequentie: 50/60 Hz (+/- 3 Hz)



---

**OPMERKING:** Gebruik alleen de netadapter die door HP is geleverd.

---

## Cartridgeopbrengst

Bezoek [www.hp.com/go/learnaboutsupplies](http://www.hp.com/go/learnaboutsupplies) voor meer informatie over de gewenste printcartridgeopbrengst.

## Geluidsinformatie

Als u toegang hebt tot Internet, kunt u akoestische informatie krijgen via de HP-website. Ga naar: [www.hp.com/support](http://www.hp.com/support).

# Programma voor milieubeheer

Hewlett-Packard streeft ernaar om producten van hoge kwaliteit te leveren die op milieuvriendelijke wijze zijn geproduceerd. Dit product is ontworpen met het oog op recycling. Het aantal materialen is tot een minimum beperkt, zonder dat dit ten koste gaat van de functionaliteit en de betrouwbaarheid. Van elkaar verschillende materialen zijn zo ontworpen dat ze gemakkelijk van elkaar los te maken zijn. Bevestigingen en andere verbindingen zijn gemakkelijk te vinden, gemakkelijk bereikbaar en met gewone gereedschappen te verwijderen. Belangrijke onderdelen zijn goed bereikbaar gemaakt zodat ze efficiënt uit elkaar gehaald en gerepareerd kunnen worden.

Raadpleeg de HP website over de betrokkenheid van HP bij het milieu op:

[www.hp.com/hpinfo/globalcitizenship/environment](http://www.hp.com/hpinfo/globalcitizenship/environment)

- [Ecotips](#)
- [Papiergebruik](#)
- [Kunststof](#)
- [Veiligheidsinformatiebladen](#)
- [Kringloopprogramma](#)
- [Recyclingprogramma van HP inkjet-onderdelen](#)
- [Stroomverbruik](#)
- [Slaapstand](#)
- [Wegwerpen van afgedankte apparatuur door gebruikers](#)
- [Chemische stoffen](#)
- [Beperking voor gevaarlijke producten \(Oekraïne\)](#)
- [Beperking voor gevaarlijke producten \(India\)](#)

## Ecotips

HP is geëngageerd om klanten hun ecologische voetstap te helpen verminderen. Ga naar de website met milieuprogramma's van HP voor meer informatie over de milieu-initiatieven van HP.

[www.hp.com/hpinfo/globalcitizenship/environment/](http://www.hp.com/hpinfo/globalcitizenship/environment/)

## Papiergebruik

Dit product is geschikt voor het gebruik van kringlooppapier dat voldoet aan DIN-norm 19309 en EN 12281:2002.

## Kunststof

Onderdelen van kunststof die zwaarder zijn dan 25 gram zijn volgens de internationaal geldende normen gemerkt. Deze onderdelen kunnen hierdoor eenvoudig worden herkend en aan het einde van de levensduur van het product worden gerecycled.

## Veiligheidsinformatiebladen

MSDS (material safety data sheets - veiligheidsinformatiebladen) zijn verkrijgbaar op de website van HP website op:

[www.hp.com/go/msds](http://www.hp.com/go/msds)

## Kringloopprogramma

HP biedt in veel landen en regio's een toenemend aantal productrecyclingprogramma's. Daarnaast werkt HP samen met een aantal van de grootste centra voor het recyclen van elektronische onderdelen ter wereld. HP bespaart op het verbruik van kostbare hulpbronnen door een aantal van zijn populairste producten opnieuw te verkopen. Meer informatie over het recyclen van HP producten kunt u vinden op:

[www.hp.com/hpinfo/globalcitizenship/environment/recycle/](http://www.hp.com/hpinfo/globalcitizenship/environment/recycle/)

## Recyclingprogramma van HP inkjet-onderdelen

HP streeft ernaar om het milieu te beschermen. Het recyclingprogramma van HP Inkjet-onderdelen is in veel landen/regio's beschikbaar. Het programma biedt u de mogelijkheid gebruikte print- en inktcartridges gratis te recyclen. Ga voor meer informatie naar de volgende website:

[www.hp.com/hpinfo/globalcitizenship/environment/recycle/](http://www.hp.com/hpinfo/globalcitizenship/environment/recycle/)

## Stroomverbruik

Afdruk- en beeldbewerkingsapparatuur van Hewlett-Packard met het ENERGY STAR®-logo voldoet aan de ENERGY STAR-vereisten van de Environmental Protection Agency van de VS voor beeldbewerkingsapparatuur. Op beeldbewerkingsproducten met de kwalificatie ENERGY STAR wordt het volgende merk weergegeven:



Meer informatie over beeldbewerkingsproducten met de ENERGY STAR-kwalificatie is te vinden op: [www.hp.com/go/energystar](http://www.hp.com/go/energystar)

## Slaapstand

- Het stroomverbruik wordt beperkt in Slaapstand.
- Na eerste installatie van de printer, zal deze na 5 minuten inactiviteit naar Slaapstand overgaan.

Tijd naar Slaapstand instellen

1. Open EWS. Zie [De geïntegreerde webserver openen op pagina 55](#) voor meer informatie.
2. Klik op het tabblad **Instellingen** (Settings).

3. Klik in het gedeelte **Stroombeheer** op **Energiebesparingsmodus** en selecteer de gewenste optie.
4. Klik op **Toepassen** (Apply).

## Wegwerpen van afgedankte apparatuur door gebruikers



Dit pictogram betekent dat u uw product niet mag wegwerpen bij het gewoon huishoudelijke afval. In plaats hiervan moet u de volksgezondheid en het milieu beschermen door uw afgedankte apparatuur in te leveren bij een recycling/inzamelingspunt voor afgedankte elektrische en elektronische apparatuur. Neem contact op met uw afvalverwerker voor meer informatie of ga naar <http://www.hp.com/recycle>.

## Chemische stoffen

HP engageert zich ertoe om onze klanten te informeren over chemische stoffen in onze producten, om te voldoen aan de wettelijke bepalingen, zoals REACH (*EG-richtlijn 1907/2006 van het Europees parlement en de Raad*). Een rapport met de chemische informatie over dit product vindt u hier: [www.hp.com/go/reach](http://www.hp.com/go/reach).

## Beperking voor gevaarlijke producten (Oekraïne)

### **Технічний регламент щодо обмеження використання небезпечних речовин (Україна)**

Обладнання відповідає вимогам Технічного регламенту щодо обмеження використання деяких небезпечних речовин в електричному та електронному обладнанні, затвердженого постановою Кабінету Міністрів України від 3 грудня 2008 № 1057

## Beperking voor gevaarlijke producten (India)

### **Restriction of hazardous substances (India)**

This product complies with the "India E-waste (Management and Handling) Rule 2011" and prohibits use of lead, mercury, hexavalent chromium, polybrominated biphenyls or polybrominated diphenyl ethers in concentrations exceeding 0.1 weight % and 0.01 weight % for cadmium, except for the exemptions set in Schedule 2 of the Rule.

## Overheidsvoorschriften

De HP Deskjet 2540 series voldoet aan de producteisen van overheidsinstellingen in uw land/regio.

Dit gedeelte bevat de volgende onderwerpen:

- [Voorgeschreven identificatienummer van het model](#)
- [FCC statement](#)
- [Notice to users in Korea](#)
- [VCCI \(Class B\) compliance statement for users in Japan](#)
- [Notice to users in Japan about the power cord](#)
- [Bericht voor de Europese Unie](#)
- [Declaration of conformity](#)
- [Wettelijke informatie betreffende draadloze apparatuur](#)

### Voorgeschreven identificatienummer van het model

Voor wettelijke identificatiedoeleinden is aan dit product een voorgeschreven modelnummer toegewezen. Het voorgeschreven modelnummer voor uw product is SNPRB-1204-02. Dit voorgeschreven nummer dient niet te worden verward met de marketingnaam (HP Deskjet 2540 All-in-One series, HP Deskjet Ink Advantage 2545 All-in-One series, enzovoort) of met productnummers (A9U22A tot A9U28A, enzovoort).

## FCC statement

<p><b>FCC statement</b></p> <p>The United States Federal Communications Commission (in 47 CFR 15.105) has specified that the following notice be brought to the attention of users of this product.</p> <p>This equipment has been tested and found to comply with the limits for a Class B digital device, pursuant to Part 15 of the FCC Rules. These limits are designed to provide reasonable protection against harmful interference in a residential installation. This equipment generates, uses and can radiate radio frequency energy and, if not installed and used in accordance with the instructions, may cause harmful interference to radio communications. However, there is no guarantee that interference will not occur in a particular installation. If this equipment does cause harmful interference to radio or television reception, which can be determined by turning the equipment off and on, the user is encouraged to try to correct the interference by one or more of the following measures:</p> <ul style="list-style-type: none"><li>• Reorient or relocate the receiving antenna.</li><li>• Increase the separation between the equipment and the receiver.</li><li>• Connect the equipment into an outlet on a circuit different from that to which the receiver is connected.</li><li>• Consult the dealer or an experienced radio/TV technician for help.</li></ul> <p>For further information, contact: Manager of Corporate Product Regulations Hewlett-Packard Company 3000 Hanover Street Palo Alto, Ca 94304 (650) 857-1501</p> <p>Modifications (part 15.21)</p> <p>The FCC requires the user to be notified that any changes or modifications made to this device that are not expressly approved by HP may void the user's authority to operate the equipment.</p> <p>This device complies with Part 15 of the FCC Rules. Operation is subject to the following two conditions: (1) this device may not cause harmful interference, and (2) this device must accept any interference received, including interference that may cause undesired operation.</p>
--

## Notice to users in Korea

B 급 기기 (가정용 방송통신기기)	이 기기는 가정용(B급)으로 전자파적합등록을 한 기기로서 주로 가정에서 사용하는 것을 목적으로 하며, 모든 지역에서 사용할 수 있습니다.
------------------------	--

## VCCI (Class B) compliance statement for users in Japan

<p>この装置は、クラスB情報技術装置です。この装置は、家庭環境で使用することを目的としていますが、この装置がラジオやテレビジョン受信機に近接して使用されると、受信障害を引き起こすことがあります。取扱説明書に従って正しい取り扱いをして下さい。</p> <p>VCCI-B</p>
---

## Notice to users in Japan about the power cord

<p>製品には、同梱された電源コードをお使い下さい。 同梱された電源コードは、他の製品では使用出来ません。</p>
---

## Bericht voor de Europese Unie

Producten voorzien van het CE-logo zijn conform onderstaande EU-richtlijnen:

- Laagspanningsrichtlijn 2006/95/EC
- EMC-richtlijn 2004/108/EC
- Richtlijn met betrekking tot het ecologisch ontwerp 2009/125/EC, indien van toepassing

De EG-conformiteit van dit product is alleen geldig indien het wordt gebruikt samen met de CE-gemarkeerde AC-adapter die door HP is geleverd.

Indien het product is uitgerust met telecommunicatiemogelijkheden, is het eveneens conform met de verplichte eisen vermeld in de volgende EU-richtlijn:

- R&TTE-richtlijn 1999/5/EG

De conformiteit met deze richtlijnen impliceert de conformiteit met de toepasselijke geharmoniseerde Europese normen (Europese normen) vermeld in de EG-conformiteitverklaring uitgegeven door HP voor dit product en voor deze productenfamilie. Ze zijn (alleen in het Engels) verkrijgbaar samen met de productdocumentatie of op de volgende website: [www.hp.com/go/certificates](http://www.hp.com/go/certificates) (voer de productnaam in het zoekveld in).

De conformiteit wordt aangegeven door een van onderstaande conformiteitmarkeringen op het product:



Voor producten zonder telecommunicatiefunctionaliteit en voor producten met EG-geharmoniseerde telecommunicatiefunctionaliteit zoals Bluetooth® met een vermogensklasse onder 10mW.



Voor niet EG-geharmoniseerde telecommunicatieproducten (indien van toepassing wordt een 4-cijferig identificatienummer van de erkenningsinstantie gevoegd tussen het CE-merkteken en een !).

---

Raadpleeg het regulerende label op het product.

De telecommunicatiefunctionaliteit van dit product mag worden gebruikt in de volgende EG- en EFTA-landen: Oostenrijk, België, Bulgarije, Cyprus, de Tsjechische republiek, Denemarken, Estland, Finland, Frankrijk, Duitsland, Griekenland, Hongarije, IJsland, Ierland, Italië, Letland, Liechtenstein, Lithouwen, Luxemburg, Malta, Nederland, Noorwegen, Polen, Portugal, Roemenië, de Slovaakse republiek, Slovenië, Spanje, Zweden, Zwitserland en het Verenigd Koninkrijk.

De telefoonverbinding (niet aanwezig op alle producten) is bedoeld voor aansluiting op een analogo telefoonnetwerk.

## Producten met draadloze LAN-apparatuur

- In sommige landen gelden speciale verplichtingen of speciale vereisten over het gebruik van draadloze LAN-netwerken. Ze mogen bijvoorbeeld alleen binnenshuis worden gebruikt of er gelden beperkingen met betrekking tot de beschikbare kanalen. Zorg ervoor dat de landinstelling van het draadloze netwerk correct is.

## Frankrijk

- Voor gebruik van dit product met 2.4-GHz draadloos LAN gelden bepaalde beperkingen: Dit product mag binnenshuis worden gebruikt over de volledige frequentieband 2400-2483.5 MHz (kanalen 1-13). Voor gebruik buitenshuis mag alleen de frequentieband 2400-MHz tot 2454-MHz (kanalen 1 tot 7) worden gebruikt. Voor de nieuwste voorwaarden, zie [www.art-telecom.fr](http://www.art-telecom.fr).

Contactpunt voor regulatoire informatie:

Hewlett-Packard GmbH, Dept./MS: HQ-TRE, Herrenberger Strasse 140, 71034 Boeblingen,  
DUITSLAND



## Declaration of conformity



### DECLARATION OF CONFORMITY

according to ISO/IEC 17050-1 and EN 17050-1

DoC #: SNPRB-1204-02-A

**Supplier's Name:** Hewlett-Packard Company  
**Supplier's Address:** 138 Depot Road, #04-01, Singapore 109683

**declares, that the product**  
**Product Name and Model:** HP Deskjet 2540 All-in-One Printer Series/ HP Deskjet Ink Advantage 2545 All-in-One Printer Series/ HP Deskjet Ink Advantage 2546 All-in-One  
**Regulatory Model Number:** <sup>1)</sup> SNPRB-1204-02  
**Product Options:** All  
**Power Adaptor:** 0957-2385 (WW), 0957-2403 (For China and India only)  
**Radio Module Number:** SDG08-1292

conforms to the following Product Specifications and Regulations:

#### EMC:

CISPR 22:2008 / EN55022:2010 Class B  
CISPR 24:2010 / EN 55024:2010  
EN 61000-3-2:2006+A1:2009+A2:2009  
EN 61000-3-3:2008

#### Telecom:

EN 301 489-1 V1.8.1:2008 / EN 301 489-17 V2.1.1:2009  
EN 300 328 V1.7.1 : 2006  
FCC Rules and Regulations 47 CFR Part 68  
EN 62311:2008

#### Safety

EN 60950-1:2006 + A11:2009+ A 12:2011/ IEC 60950-1:2005  
EN 62479:2010

#### Energy Use:

Regulation (EC) No. 1275/2008  
ENERGY STAR® Qualified Imaging Equipment Operational Mode (OM) Test Procedure  
Regulation (EC) No. 278/2009  
Test Method for Calculating the Energy Efficiency of Single-Voltage External Ac-Dc and Ac-Ac Power Supplies  
(August 11, 2004)

#### RoHS:

EN 50581:2012

The product herewith complies with the requirements of the Low Voltage Directive 2006/95/EC, the EMC Directive 2004/108/EC, the Ecodesign Directive 2009/125/EC, the RoHS Directive 2011/65/EU and carries the  marking accordingly.

This device complies with part 15 of the FCC Rules. Operation is subject to the following two conditions:

(1) This device may not cause harmful interference, and (2) this device must accept any interference received, including interference that may cause undesired operation.

#### Additional information:

- 1) This product is assigned a Regulatory Model Number which stays with the regulatory aspects of the design. The Regulatory Model Number is the main product identifier in the regulatory documentation and test reports, this number should not be confused with the marketing name or the product numbers.
- 2) The product was tested in a typical configuration

10 October 2012

Hou-Meng Yik, Manager

#### Local contact for regulatory topics only:

EU: Hewlett-Packard GmbH, HQ-TRE, Herrenberger Strasse 140, 71034 Boeblingen, Germany  
U.S.: Hewlett-Packard, 3000 Hanover St., Palo Alto 94304, U.S.A. 650-857-1501

[www.hp.eu/certificates](http://www.hp.eu/certificates)

## Wettelijke informatie betreffende draadloze apparatuur

Dit deel bevat de volgende overheidsvoorschriften met betrekking tot draadloze producten.

- [Exposure to radio frequency radiation](#)
- [Notice to users in Brazil](#)
- [Notice to users in Canada](#)
- [Bericht aan gebruikers in Mexico](#)
- [Notice to users in Taiwan](#)

- [Wireless notice to users in Japan](#)

## Exposure to radio frequency radiation

### Exposure to radio frequency radiation



**Caution** The radiated output power of this device is far below the FCC radio frequency exposure limits. Nevertheless, the device shall be used in such a manner that the potential for human contact during normal operation is minimized. This product and any attached external antenna, if supported, shall be placed in such a manner to minimize the potential for human contact during normal operation. In order to avoid the possibility of exceeding the FCC radio frequency exposure limits, human proximity to the antenna shall not be less than 20 cm (8 inches) during normal operation.

## Notice to users in Brazil

### Aviso aos usuários no Brasil

Este equipamento opera em caráter secundário, isto é, não tem direito à proteção contra interferência prejudicial, mesmo de estações do mesmo tipo, e não pode causar interferência a sistemas operando em caráter primário. (Res. ANATEL 282/2001).

## Notice to users in Canada

### **Notice to users in Canada/Note à l'attention des utilisateurs canadiens**

Under Industry Canada regulations, this radio transmitter may only operate using an antenna of a type and maximum (or lesser) gain approved for the transmitter by Industry Canada. To reduce potential radio interference to other users, the antenna type and its gain should be so chosen that the equivalent isotropically radiated power (e.i.r.p.) is not more than that necessary for successful communication.

This device complies with Industry Canada licence-exempt RSS standard(s). Operation is subject to the following two conditions: (1) this device may not cause interference, and (2) this device must accept any interference, including interference that may cause undesired operation of the device.

**WARNING!** Exposure to Radio Frequency Radiation The radiated output power of this device is below the Industry Canada radio frequency exposure limits. Nevertheless, the device should be used in such a manner that the potential for human contact is minimized during normal operation.

To avoid the possibility of exceeding the Industry Canada radio frequency exposure limits, human proximity to the antennas should not be less than 20 cm (8 inches).

Conformément au Règlement d'Industrie Canada, cet émetteur radioélectrique ne peut fonctionner qu'avec une antenne d'un type et d'un gain maximum (ou moindre) approuvé par Industrie Canada. Afin de réduire le brouillage radioélectrique potentiel pour d'autres utilisateurs, le type d'antenne et son gain doivent être choisis de manière à ce que la puissance isotrope rayonnée équivalente (p.i.r.e.) ne dépasse pas celle nécessaire à une communication réussie.

Cet appareil est conforme aux normes RSS exemptes de licence d'Industrie Canada. Son fonctionnement dépend des deux conditions suivantes : (1) cet appareil ne doit pas provoquer d'interférences nuisibles et (2) doit accepter toutes interférences reçues, y compris des interférences pouvant provoquer un fonctionnement non souhaité de l'appareil.

**AVERTISSEMENT** relatif à l'exposition aux radiofréquences. La puissance de rayonnement de cet appareil se trouve sous les limites d'exposition de radiofréquences d'Industrie Canada. Néanmoins, cet appareil doit être utilisé de telle sorte qu'il soit mis en contact le moins possible avec le corps humain.

Afin d'éviter le dépassement éventuel des limites d'exposition aux radiofréquences d'Industrie Canada, il est recommandé de maintenir une distance de plus de 20 cm entre les antennes et l'utilisateur.

## Bericht aan gebruikers in Mexico

### **Aviso para los usuarios de México**

La operación de este equipo está sujeta a las siguientes dos condiciones: (1) es posible que este equipo o dispositivo no cause interferencia perjudicial y (2) este equipo o dispositivo debe aceptar cualquier interferencia, incluyendo la que pueda causar su operación no deseada.

Para saber el modelo de la tarjeta inalámbrica utilizada, revise la etiqueta regulatoria de la impresora.

## Notice to users in Taiwan

### 低功率電波輻射性電機管理辦法

#### 第十二條

經型式認證合格之低功率射頻電機，非經許可，公司、商號或使用者均不得擅自變更頻率、加大功率或變更設計之特性及功能。

#### 第十四條

低功率射頻電機之使用不得影響飛航安全及干擾合法通信；經發現有干擾現象時，應立即停用，並改善至無干擾時方得繼續使用。

前項合法通信，指依電信法規定作業之無線電通信。低功率射頻電機須忍受合法通信或工業、科學及醫藥用電波輻射性電機設備之干擾。

## Wireless notice to users in Japan

この機器は技術基準適合証明又は工事設計認証を受けた無線設備を搭載しています。

---

# Index

## A

afdrukken  
specificaties 84

## B

bedieningspaneel  
functies 5  
knoppen 5

## G

garantie 80

## I

interfacekaart 48, 49

## K

klantensupport  
garantie 80  
knoppen, bedieningspaneel 5  
kopiëren  
specificaties 84

## M

milieu  
Programma voor  
milieubeheer 86

## N

na de ondersteuningsperiode 79  
netwerk  
interfacekaart 48, 49

## O

omgeving  
omgevingspecificaties 83  
overheidsvoorschriften 89  
voorschriften voor draadloos  
werken 93

## P

papier  
aanbevolen soorten 22  
periode telefonische  
ondersteuning  
periode voor ondersteuning  
79

## R

recycling  
printcartridges 87

## S

scannen  
scanspecificaties 84  
systeemvereisten 83

## T

technische gegevens  
afdrukspecificaties 84  
kopiëerspecificaties 84  
omgevingspecificaties 83  
scanspecificaties 84  
technische informatie  
systeemvereisten 83  
telefonische ondersteuning 78

## V

voorschriften  
voorgeschreven  
identificatienummer van het  
model 89

## W

wat te doen bij problemen 78

