

HP Deskjet 3900 series



Gebruikershandleiding

Kennisgevingen van Hewlett-Packard Company

De informatie in dit document kan zonder voorafgaande kennisgeving worden gewijzigd.

Alle rechten voorbehouden. Vermenigvuldiging, bewerking of vertaling van dit materiaal is verboden zonder voorafgaande schriftelijke toestemming van Hewlett-Packard, tenzij dit is toegestaan krachtens de wetten op het auteursrecht.

De enige garanties voor HP producten en services worden uiteengezet in de garantieverklaringen die bij de producten en services worden geleverd. Niets hierin mag worden beschouwd als een aanvullende garantie. HP is niet aansprakelijk voor technische of redactionele fouten of eventuele omissies.

Handelsmerken

Microsoft, MS, MS-DOS en Windows zijn gedeponeerde handelsmerken van Microsoft Corporation.

TrueType is een handelsmerk in de VS van Apple Computer, Inc.

Adobe, AdobeRGB en Acrobat zijn handelsmerken van Adobe Systems Incorporated.

Copyright 2005 Hewlett-Packard Development Company, L.P.

Termen en conventies

De volgende termen en conventies worden in deze gebruikershandleiding gebruikt.

Termen

Met de term **printer** of **HP printer** wordt verwezen naar HP Deskjet printers.

Let op en Waarschuwing

Let op geeft aan dat het risico bestaat dat de HP Deskjet printer of andere apparatuur beschadigd kan raken. Bijvoorbeeld:



Let op Raak de inktspoeiers of de koperen contactpunten van de inktpatroon niet aan. Als u deze onderdelen aanraakt, kunnen de sproeiers verstopt raken, kunnen problemen met de inkt

optreden of kunnen zich problemen met de elektrische verbindingen voordoen.

Een **Waarschuwing** geeft aan dat er gevaar voor uzelf of anderen bestaat. Bijvoorbeeld:



Waarschuwing Houd nieuwe en gebruikte inktpatronen buiten het bereik van kinderen.

Inhoudsopgave

1	Welkom	3
2	Speciale functies	4
3	Introductie	5
	Printerfuncties.....	5
	Aan/uit-knop en -lichtje.....	6
	Papierlade.....	6
	Inktpatronen.....	8
	Modus Inkt-backup.....	9
4	Printer aansluiten	10
5	Foto's afdrucken	11
	Foto's zonder rand afdrucken.....	11
	Foto's afdrucken met rand.....	13
	HP Real Life-technologieën.....	15
	PhotoRET.....	15
	Maximum dpi.....	15
	Exif Print.....	16
	Opslag en verwerking van fotopapier.....	16
	Geld besparen bij het afdrucken van foto's.....	17
6	Andere documenten afdrucken	18
	E-mail.....	18
	Brieven.....	19
	Documenten.....	20
	Enveloppen.....	21
	Brochures.....	22
	Wenskaarten.....	22
	Briefkaarten.....	23
	Transparanten.....	24
	Etiketten.....	25
	Indexkaarten en overig klein afdrukmateriaal.....	26
	Folders afdrucken.....	27
	Posters.....	28
	Opstrijkpatronen.....	29
7	Afdruk tips	31
	Snel afdrুকopties instellen.....	31
	Snel/besparend afdrucken.....	31
	Algemeen standaard afdrucken.....	32
	Presentatie afdrucken.....	32
	Standaardinstellingen voor de printer instellen.....	32
	Een afdrুকwaliteit selecteren.....	33
	De paginavolgorde instellen.....	33
	Meerdere pagina's op één vel papier afdrucken.....	34
	Afdrukvoorbeeld.....	34
	Een aangepast papierformaat instellen.....	34
	Een papiersoort selecteren.....	35
	Snelinstellingen voor afdruktaken.....	35

	Dubbelzijdig afdrukken.....	36
8	Printersoftware	39
	Dialogvenster Eigenschappen voor printer.....	39
	Helpfunctie Wat is dit?.....	39
	Venster Inktstatus.....	40
	Updates voor de printersoftware downloaden.....	40
9	Onderhoud	42
	Inktpatronen installeren.....	42
	Inktpatronen uitlijnen.....	45
	Inktpatronen automatisch reinigen.....	45
	Een testpagina afdrukken.....	46
	Een schatting van het inktniveau bekijken.....	46
	De printerbehuizing onderhouden.....	46
	Inkt verwijderen van de huid en van kleding.....	47
	Inktpatronen handmatig reinigen.....	47
	Inktpatronen onderhouden.....	49
	Printerwerkset.....	49
10	Problemen oplossen	50
	De printer drukt niet af.....	50
	Papierstoring.....	51
	Papierproblemen.....	52
	De printer houdt op met afdrukken.....	53
	Problemen met inktpatronen.....	53
	Foto's worden niet goed afgedrukt.....	55
	Afdrukkwaliteit is slecht.....	56
	Document is verkeerd afgedrukt.....	57
	Problemen met randloze documenten.....	58
	Foutberichten.....	60
	Aan/uit-lichtje knippert.....	62
	Documenten worden langzaam afgedrukt.....	63
	Als zich problemen blijven voordoen.....	64
11	Printerbenodigdheden	65
	Papier.....	65
	USB-kabels.....	65
12	Specificaties	66
	Printerspecificaties.....	66
13	Informatie over milieu	67
	Milieuverklaring.....	67
	Inktpatronen recyclen.....	68
	Index	70

1 Welkom

Selecteer een van de onderstaande onderwerpen als u het antwoord op een vraag wilt weten:



- [Speciale functies](#)
- [Introductie](#)
- [De printer aansluiten](#)
- [Foto's afdrukken](#)
- [Andere documenten afdrukken](#)
- [Afdruktips](#)
- [Printersoftware](#)
- [Onderhoud](#)
- [Problemen oplossen](#)
- [Printerbenodigdheden](#)
- [Specificaties](#)
- [Informatie over milieu](#)

2 Speciale functies

Gefeliciteerd! U hebt een HP Deskjet printer aangeschaft die beschikt over verschillende indrukwekkende functies:

- **Gebruikersvriendelijk:** eenvoudig te installeren en te gebruiken.
- **Afdrukken zonder rand:** druk foto's van 102 x 152 mm (4 x 6 inch) tot de randen van het papier af met de functie [afdrukken zonder rand](#).
- **Inktniveau-indicator:** u kunt nagaan hoeveel inkt er nog ongeveer in elke inktpatroon aanwezig is met behulp van het [venster Inktstatus](#).
- **Modus Inkt-backup:** de [modus inkt-backup](#) biedt de mogelijkheid om door te gaan met afdrukken als de andere inktpatroon leeg is.
- **Real Life-technologieën:** Met de [Real Life-technologieën](#) van HP kunt u op eenvoudige wijze betere foto's maken. Het automatisch verwijderen van rode ogen en aangepaste verlichting om de details in schaduwgebieden zichtbaar te maken zijn slechts enkele voorbeelden hiervan.

3 Introductie

- Printerfuncties
- Aan/uit-knop en -lichtje
- Papierlade
- Inktpatronen
- Modus Inkt-backup

Printerfuncties

De printer beschikt over verschillende functies die het afdrucken eenvoudiger en efficiënter maken.



1	Aan/uit-knop en -lichtje
2	Papierlade



1	Inktpatronen
---	--------------



1 | USB-poort

Aan/uit-knop en -lichtje

Druk op de Aan/uit-knop om de printer aan of uit te zetten. Wanneer u op de Aan/uit-knop drukt, kan het een paar seconden duren voordat de printer is ingeschakeld.



1 | Aan/uit-knop en -lichtje

Het Aan/uit-lichtje knippert als de printer bezig is.



Let op Gebruik altijd de Aan/uit-knop om de printer in of uit te schakelen. Het gebruik van een stekkerdoos, stroomstootbeveiliging of muurschakelaar om de printer aan en uit te zetten kan storingen veroorzaken.

Papierlade

De uitklapbare papierlade bevat papier en ander te bedrukken afdruk materiaal. Vouw de papierlade open voordat u afdrukt.

De papierlade openvouwen

Voer de volgende stappen uit om de papierlade open te vouwen:

1. Trek de printerkap naar boven.



2. Klap de papierlade omlaag.



3. Klap het verlengstuk van de lade uit.



4. Trek de printerkap naar beneden.



De papierlade gebruiken

Schuif de papiergeleider naar rechts of links als u op andere papierformaten afdrukt. De afgedrukte pagina's worden boven op de papierlade uitgevoerd.

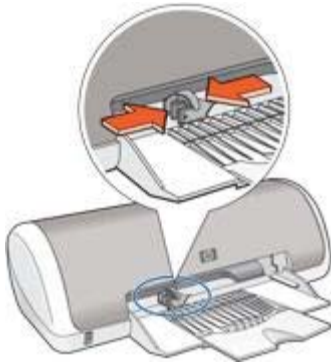

Opmerking U moet de **inktpatronen** installeren voordat u afdrukt.

Inktpatronen

U kunt twee inktpatronen in de printer gebruiken.



1	Driekleurenpatroon
2	Zwarte inktpatroon

Inktpatronen vervangen

Wanneer u een inktpatroon aanschaft, moet u letten op het selectienummer van de inktpatroon.

U kunt het selectienummer op drie plaatsen vinden:

- Label met selectienummer: kijk op het label van de inktpatroon die u wilt vervangen.



1 | Label met selectienummer

- Printerdocumentatie: een lijst met selectienummers van inktpatronen kunt u vinden in de naslaghandleiding bij de printer.
- Het dialoogvenster Informatie over inktpatronen: voor een lijst met selectienummers opent u de [Werkset](#) van de printer, klikt u op het tabblad **Geschat inktniveau** en klikt u op de knop **Informatie over inktpatronen**.

Als een inktpatroon leeg is, kan de printer in de [modus Inkt-backup](#) afdrukken.

Zie de pagina [inktpatronen installeren](#) voor informatie over het plaatsen van een vervangende inktpatroon.

Modus Inkt-backup

Gebruik de modus Inkt-backup om de printer met slechts één inktpatroon te laten afdrukken. De modus Inkt-backup wordt geactiveerd wanneer een inktpatroon uit de inktpatroonhouder wordt verwijderd.

Uitvoer in de modus Inkt-backup

Als u afdrukt in de modus Inkt-backup, verloopt het afdrukken langzamer en krijgt u een mindere afdrukkwaliteit.

Geïnstalleerde inktpatroon	Resultaat
Zwarte inktpatroon	Kleuren worden in grijs tinten afgedrukt.
Driekleurenpatroon	Kleuren worden wel afgedrukt, maar zwart wordt als grijs tint weergegeven en is niet echt zwart.

De modus Inkt-backup afsluiten

Installeer twee inktpatronen in de printer om de modus Inkt-backup af te sluiten.

Zie de pagina [inktpatronen installeren](#) voor instructies over het installeren van een inktpatroon.

4 Printer aansluiten

De printer wordt met een USB-kabel (Universal Serial Bus) op de computer aangesloten. Als u een USB-kabel wilt gebruiken, moet op de computer Windows 98 of hoger staan.

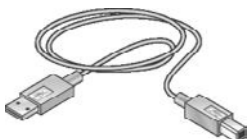

Zie de installatieposter die bij de printer wordt geleverd, voor instructies over het aansluiten van de printer met een USB-kabel.



Opmerking Mogelijk is bij uw printer geen USB-kabel geleverd.

5 Foto's afdrukken

De printersoftware biedt meerdere functies die het eenvoudiger maken om digitale foto's af te drukken en de fotokwaliteit te verbeteren.

Lees hier hoe u de de volgende taken kunt uitvoeren:

- Een [foto zonder rand](#) afdrukken.
- Een [foto met rand](#) afdrukken.
- Foto's verbeteren met [HP Real Life-technologieën](#).
- De beste balans tussen snelheid en kwaliteit verkrijgen met [PhotoREt](#).
- De hoogste afdrukresolutie bereiken met [Maximum dpi](#).
- Een foto in [Exif Print-indeling](#) afdrukken als u over software beschikt die geschikt is voor Exif Print.
- Voorkomen dat het fotopapier gaat omkrullen door de [richtlijnen voor papieropslag en verwerking](#) te volgen.
- HP Everyday Fotopapier gebruiken om [geld en inkt te besparen](#) bij het afdrukken van foto's.

Foto's zonder rand afdrukken

Voor het afdrukken van foto's zonder rand gebruikt u fotopapier van 10 x 15 cm met een afscheurrand van 1,25 cm (4 x 6 inch met een afscheurrand van 0,5 inch). De foto's worden aan drie zijden zonder rand afgedrukt en aan de onderzijde met een kleine rand, die u eraf kunt trekken, zodat de foto helemaal randloos wordt.



Als u afdrukt op fotopapier van 102 x 152 mm (4 x 6 inch) zonder afscheurranden, bevat de afdruk aan drie zijden geen rand, maar wel een rand aan de onderzijde.



Richtlijnen

- Druk geen randloze foto's af in de [modus inkt-backup](#). Zorg ervoor dat er altijd twee inktpatronen in de printer zijn geïnstalleerd.
- Open het bestand in een softwareprogramma en stel het gewenste fotoformaat in. Zorg dat het formaat overeenkomt met het formaat van het papier waarop u de foto wilt afdrukken.
- Gebruik HP Premium Plus Fotopapier om ervoor te zorgen dat de foto zo min mogelijk vervaagt.
- Zorg dat het fotopapier dat u gebruikt, vlak ligt. Zie de instructies voor [de opslag en verwerking van fotopapier](#) voor informatie over hoe u kunt voorkomen dat fotopapier gaat krullen.
- Zorg dat u de capaciteit van de papierlade niet overschrijdt: 15 vellen fotopapier.

Het afdrukken voorbereiden

1. Schuif de papiergeleider naar links.
2. Plaats het fotopapier tegen de rechterkant van de lade. De zijde waarop u wilt afdrukken moet naar beneden gericht zijn en de korte rand moet naar de printer gericht zijn.

Controleer of de afscheurrand richting de printer wijst, als u fotopapier gebruikt met een afscheurrand . Schuif het papier zo ver mogelijk in de printer.



3. Schuif de papiergeleider stevig tegen de rand van het papier.

Afdrukken



Opmerking Als uw softwareprogramma beschikt over een functie voor het afdrukken van foto's, volgt u de instructies van het programma op. Anders volgt u deze instructies op.

1. Open het dialoogvenster [Eigenschappen voor printer](#).
2. Klik op het tabblad **Snel afdrukopties instellen**.
3. Klik in de vervolgkeuzelijst **Wat wilt u doen?** op **Foto afdrukken zonder rand** en selecteer de volgende opties:

- **Afdrukkwaliteit: Normaal** of **Beste**



Opmerking Voor een optimale dpi-kwaliteit gaat u naar het tabblad **Papier/Kwaliteit** en klikt u op **Maximum dpi** in de vervolgkeuzelijst **Afdrukkwaliteit**.

- **Papiersoort:** een geschikte soort fotopapier
 - **Papierformaat:** een geschikt fotoformaat zonder rand
 - **Afdrukstand: Staand** of **Liggend**
4. Stel naar wens de [HP Real Life-technologieën](#) in.
 5. Klik op **OK** om de foto af te drukken.
Als u wilt afdrukken op fotopapier met een afscheurrand, moet u de rand verwijderen om het document volledig randloos te maken.

Gebruik de helpfunctie [Wat is dit?](#) voor meer informatie over de functies in het dialoogvenster Eigenschappen voor printer.

Foto's afdrukken met rand

Volg deze instructies op om foto's met een witte rand af te drukken.

Richtlijnen

- Gebruik HP Premium Plus Fotopapier om ervoor te zorgen dat de foto zo min mogelijk vervaagt.
- Zorg dat het fotopapier dat u gebruikt, vlak ligt. Zie de instructies voor [de opslag en verwerking van fotopapier](#) voor informatie over hoe u kunt voorkomen dat fotopapier gaat krullen.
- Zorg dat u de capaciteit van de papierlade niet overschrijdt: 15 vellen fotopapier.

Het afdrukken voorbereiden

1. Schuif de papiergeleider naar links.
2. Voor het afdrukken van grote foto's plaatst u het papier met de afdrukkzijde naar de beneden gericht in de lade en duwt u het papier zo ver mogelijk in de printer. Het papier steekt over de rand van de lade uit.



3. Voor foto's van 10 x 15 cm (4 x 6 inch) plaatst u het fotopapier in de rechterkant van de lade.
De zijde waarop u wilt afdrukken moet naar beneden gericht zijn en de korte rand moet naar de printer gericht zijn. Schuif het papier zo ver mogelijk in de printer.



4. Schuif de papiergeleider stevig tegen de rand van het papier.

Afdrukken



Opmerking Als uw softwareprogramma beschikt over een functie voor het afdrukken van foto's, volgt u de instructies van het programma op. Anders volgt u deze instructies op.

1. Open het dialoogvenster [Eigenschappen voor printer](#).
2. Klik op het tabblad **Snel afdrukopties instellen**.
3. Klik in de vervolgkeuzelijst **Wat wilt u doen?** op **Foto afdrukken met witte rand** en selecteer de volgende opties:

- **Afdrukkwaliteit: Normaal** of **Beste**



Opmerking Voor een optimale dpi-kwaliteit gaat u naar het tabblad **Papier/Kwaliteit** en klikt u op **Maximum dpi** in de vervolgkeuzelijst **Afdrukkwaliteit**.

- **Papiersoort:** een geschikte soort fotopapier
 - **Papierformaat:** een geschikt fotopapierformaat
 - **Afdrukstand: Staand** of **Liggend**
4. Stel naar wens de [HP Real Life-technologieën](#) in.
 5. Klik op **OK** om de foto af te drukken.

Gebruik de helpfunctie [Wat is dit?](#) voor meer informatie over de functies in het dialoogvenster Eigenschappen voor printer.

HP Real Life-technologieën

Met de Real Life-technologieën van HP kunt u op eenvoudige wijze betere foto's maken. Het automatisch verwijderen van rode ogen en aangepaste verlichting om de details in schaduwgebieden zichtbaar te maken zijn slechts enkele voorbeelden hiervan.

HP Real Life-technologieën openen

Voer de volgende stappen uit om het dialoogvenster HP Real Life-technologieën te openen:

1. Open het dialoogvenster [Eigenschappen voor printer](#).
2. Klik op het tabblad **Papier/Kwaliteit** en vervolgens op de knop **Real Life digitale fotografie**.

HP Real Life-technologieën gebruiken

Gebruik het dialoogvenster HP Real Life-technologieën om de volgende opties in te stellen:

1. **Automatisch rode ogen verwijderen:** klik op **Aan** als u het rode-ogeneffect in de foto automatisch wilt verwijderen of verminderen.
2. **Foto lichter maken:** maakt verbleekte afbeeldingen levendiger. Klik op **Automatisch** als u het contrast automatisch door de printersoftware van de printer wilt laten aanpassen.
3. **Aangepaste verlichting:** zorgt dat de details in schaduwen zichtbaar worden. Klik op **Automatisch** als u licht en donker automatisch door de printersoftware van de printer wilt laten aanpassen.
4. **SmartFocus:** verbetert de kwaliteit en helderheid van afbeeldingen. Als u op **Aan** klikt, wordt de afbeelding automatisch scherpgesteld.
5. **Scherpte:** pas de scherpte naar wens aan. Klik op **Automatisch** om de printersoftware automatisch het scherpteniveau voor de afbeelding in te laten stellen.
6. **Vloeiend maken:** maakt een afbeelding zachter. Klik op **Automatisch** om de printersoftware de afbeelding automatisch vloeiender te laten maken.

PhotoREt

PhotoREt biedt de optimale combinatie van afdruksnelheid en afdrukkwaliteit.

Voer de volgende stappen uit om af te drukken met PhotoREt-technologie:

1. Open het dialoogvenster [Eigenschappen voor printer](#).
2. Klik op het tabblad **Snel afdrুকopties instellen** of het tabblad **Papier/Kwaliteit**.
3. Klik op **Beste** in de vervolgkeuzelijst **Afdrukkwaliteit**.
4. Selecteer desgewenst nog andere afdrুকinstellingen en klik op **OK**.

Maximum dpi

De maximale afdrukkwaliteit in dpi levert 4800 x 1200 dpi geoptimaliseerde afdrucken.

De resolutie 4800 x 1200 dpi geoptimaliseerd is de hoogste resolutiekwaliteit die voor deze printer beschikbaar is. Als 4800 x 1200 dpi geoptimaliseerd in de printersoftware

is geselecteerd, drukt de driekleurenpatroon in de modus 4800 x 1200 dpi geoptimaliseerd (max. 4800 x 1200 dpi geoptimaliseerd in kleur en 1200 dpi invoer) af.



Opmerking Het gebruik van Maximum dpi vergroot de afdruktijd en vereist een grote hoeveelheid ruimte op de schijf.

Voer de volgende stappen uit om in de modus 4800 x 1200 dpi geoptimaliseerd af te drukken:

1. Open het dialoogvenster [Eigenschappen voor printer](#).
2. Klik op het tabblad **Papier/Kwaliteit**.
3. Klik op **Meer** in de vervolgkeuzelijst **Type is** en selecteer de juiste fotopapier soort.
4. Selecteer **Maximum dpi** in de vervolgkeuzelijst **Afdrukkwaliteit**.
5. Selecteer desgewenst nog andere afdrukinstellingen en klik op **OK**.



Opmerking Gebruik HP Premium Fotopapier voor het afdrukken in de modus Maximum dpi om kleuren en details in de foto te verbeteren.

Exif Print

Exif Print (Exchangeable Image File Format 2.2) is een internationale standaard voor digitale beelden met als doel het vereenvoudigen van digitale fotografie en het verbeteren van afgedrukte foto's. Wanneer een foto wordt gemaakt met een digitale camera die compatibel is met Exif Print, worden gegevens als de belichtingstijd, type flits en kleurverzadiging samen met het afbeeldingsbestand opgeslagen. Met behulp van deze informatie kan de software van de HP Deskjet printer automatisch beeldspecifieke verbeteringen uitvoeren, wat resulteert in foto's van uitstekende kwaliteit.

U moet de volgende items hebben om met Exif Print verbeterde foto's te kunnen afdrukken:

- Een digitale camera die Exif Print ondersteunt
- Met Exif Print compatibele fotosoftware

Voer de volgende stappen uit om foto's af te drukken met Exif Print:

1. Open het bestand dat u met Exif Print-compatibele fotosoftware wilt afdrukken.
2. Open het dialoogvenster [Eigenschappen voor printer](#).
3. Klik op het tabblad **Papier/Kwaliteit**.
4. Klik op **Meer** in de vervolgkeuzelijst **Type is** en selecteer de juiste fotopapier soort.
5. Klik op **Normaal**, **Beste** of **Maximum dpi** in de vervolgkeuzelijst **Afdrukkwaliteit**.
6. Selecteer desgewenst nog andere afdrukinstellingen en klik op **OK**.

De afbeelding wordt automatisch door de printersoftware geoptimaliseerd.

Opslag en verwerking van fotopapier

Volg deze instructies op om de kwaliteit van uw HP fotopapier te behouden.

Opslag

- Bewaar fotopapier dat u niet gebruikt in een plastic zak. Bewaar het verpakte fotopapier op een vlak oppervlak in een koele ruimte.
- Als u wilt gaan afdrucken, haalt u alleen het papier uit het plastic dat u direct van plan bent te gebruiken. Wanneer u klaar bent afdrucken, plaatst u het ongebruikte fotopapier terug in de plastic zak.
- Laat geen ongebruikt fotopapier in de papierlade liggen. Het papier kan gaan krullen waardoor de kwaliteit van uw foto's slechter kan worden.

Verwerking

- Houd het fotopapier altijd vast bij de randen. De afdrukkwaliteit kan nadelig worden beïnvloed wanneer fotopapier vingerafdrukken bevat.
- Als de hoeken van het fotopapier meer dan 10 mm (0,4 inch) omkrullen, moet u het papier vlak maken door deze in de zak te leggen en vervolgens voorzichtig in tegengestelde richting buigen.
Fotopapier moet vlak zijn voordat u gaat afdrucken.

Geld besparen bij het afdrucken van foto's

Gebruik HP Everyday Fotopapier en stel de **afdrukkwaliteit** in op **Normaal** om geld en inkt te besparen bij het afdrucken van foto's.

HP Everyday Fotopapier is bedoeld om kwaliteitsfoto's te maken met minder inkt.



Opmerking Gebruik HP Premium Plus Fotopapier en stel de afdrukkwaliteit in op **Beste** of **Maximum dpi** voor foto's van hoge kwaliteit.

6 Andere documenten afdrukken



E-mail



Brieven



Documenten



Enveloppen



Brochures



Wenskaarten



Briefkaarten



Transparanten



Etiketten



Indexkaarten



Folders



Posters



Opstrijpatronen

Afdruktips: bespaar kosten en moeite en vergroot tegelijkertijd de kwaliteit van uw afdrukken met deze [afdruktips](#).

Printersoftware: kom meer te weten over de [printersoftware](#).

E-mail

Gebruik het tabblad Snel afdrukopties instellen wanneer u een e-mail wilt afdrukken.

Richtlijnen

Zorg dat u de capaciteit van de papierlade niet overschrijdt: 80 vellen gewoon papier.

Het afdrukken voorbereiden

1. Schuif de papiergeleider naar links.
2. Plaats het papier met de afdrukszijde naar de beneden gericht in de lade en duw het papier zo ver mogelijk in de printer.
Het papier steekt over de rand van de lade uit.



3. Schuif de papiergeleider stevig tegen de rand van het papier.

Afdrukken

1. Open het dialoogvenster [Eigenschappen voor printer](#).
2. Klik op het tabblad **Snel afdrukopties instellen**.
3. Klik in de vervolgkeuzelijst **Wat wilt u doen?** op **Algemeen standaard afdrukken** of **Snel/besparend afdrukken** en geef de volgende afdrukinstellingen op:
 - **Papiersoort: Gewoon papier**
 - **Papierformaat:** een geschikt papierformaat
4. Klik op **OK**.

Gebruik de helpfunctie [Wat is dit?](#) voor meer informatie over de functies in het dialoogvenster Eigenschappen voor printer.

Brieven

Gebruik het tabblad Snel afdrukopties instellen wanneer u een brief wilt afdrukken.

Richtlijnen

- Zie [enveloppen](#) voor hulp bij het afdrukken op een envelop.
- Zorg dat u de capaciteit van de papierlade niet overschrijdt: 80 vellen papier.

Het afdrukken voorbereiden

1. Schuif de papiergeleider naar links.
2. Plaats het papier met de afdrukzijde naar de beneden gericht in de lade en duw het papier zo ver mogelijk in de printer.
Het papier steekt over de rand van de lade uit.



3. Schuif de papiergeleider stevig tegen de rand van het papier.

Afdrukken

1. Open het dialoogvenster [Eigenschappen voor printer](#).
2. Klik op het tabblad **Snel afdrukopties instellen**.
3. Klik in de vervolgkeuzelijst **Wat wilt u doen?** op **Presentatie afdrukken** en geef de volgende afdrukinstellingen op:
 - **Papiersoort: Gewoon papier**
 - **Papierformaat:** een geschikt papierformaat
4. Selecteer desgewenst nog andere afdrukinstellingen en klik op **OK**.

Gebruik de helpfunctie [Wat is dit?](#) voor meer informatie over de functies in het dialoogvenster Eigenschappen voor printer.

Documenten

Gebruik het tabblad Snel afdrukopties instellen wanneer u een conceptversie of definitieve versie van een document wilt afdrukken.

Richtlijnen

- Gebruik [Snel/besparend afdrukken](#) voor conceptdocumenten.
- Zorg dat u de capaciteit van de papierlade niet overschrijdt: 80 vellen papier.

Het afdrukken voorbereiden

1. Schuif de papiergeleider naar links.
2. Plaats het papier met de afdrukszijde naar de beneden gericht in de lade en duw het papier zo ver mogelijk in de printer.
Het papier steekt over de rand van de lade uit.



3. Schuif de papiergeleider stevig tegen de rand van het papier.

Afdrukken

1. Open het dialoogvenster [Eigenschappen voor printer](#).
2. Klik op het tabblad **Snel afdrukopties instellen**.
3. Klik in de vervolgkeuzelijst **Wat wilt u doen?** op **Algemeen standaard afdrukken** en geef de volgende afdrukinstellingen op:
 - **Papiersoort: Gewoon papier**
 - **Papierformaat:** een geschikt papierformaat

4. Selecteer de volgende afdrুকinstellingen:
 - **Afdrukkwaliteit**
 - **Dubbelzijdig afdrukken** als u op beide zijden van het papier wilt afdrukken
5. Klik op **OK**.

Gebruik de helpfunctie [Wat is dit?](#) voor meer informatie over de functies in het dialoogvenster Eigenschappen voor printer.

Enveloppen

Gebruik het tabblad Papier/Kwaliteit wanneer u op enveloppen wilt afdrukken. U kunt op één of meerdere enveloppen afdrukken.

Richtlijnen

- Gebruik geen enveloppen die de volgende eigenschappen hebben:
 - Klemmetjes of vensters
 - Dikke, onregelmatige of gekrulde randen
 - Glanzende afwerklaag of reliëf
 - Kreukels, scheuren of overige beschadigingen
- Lijn de randen van de envelop uit voordat u deze in de papierlade plaatst.
- Zorg dat u de capaciteit van de papierlade niet overschrijdt: 10 enveloppen.

Het afdrukken voorbereiden

1. Schuif de papiergeleider naar links.
2. Plaats de enveloppen met de afdrukszijde omlaag en de klep naar links tegen de rechterkant van de papierlade. Schuif de enveloppen zo ver mogelijk in de printer.



3. Schuif de papiergeleider stevig tegen de rand van de enveloppen.

Afdrukken

1. Open het dialoogvenster [Eigenschappen voor printer](#).
2. Klik op het tabblad **Papier/Kwaliteit** en geef de volgende afdrুকinstellingen op:
 - **Formaat is:** een geschikt formaat envelop
 - **Type is: Gewoon papier**
3. Selecteer desgewenst nog andere afdrুকinstellingen en klik op **OK**.

Gebruik de helpfunctie [Wat is dit?](#) voor meer informatie over de functies in het dialoogvenster Eigenschappen voor printer.

Brochures

Gebruik het tabblad Snel afdrুকopties instellen wanneer u een brochure wilt afdrucken. Gebruik HP Brochurepapier voor de beste resultaten.

Richtlijnen

Zorg dat u de capaciteit van de papierlade niet overschrijdt: 30 vellen brochurepapier.

Het afdrucken voorbereiden

1. Schuif de papiergeleider naar links.
2. Plaats het papier met de afdrুকzijde naar de beneden gericht in de lade en duw het papier zo ver mogelijk in de printer.

Het papier steekt over de rand van de lade uit.



3. Schuif de papiergeleider stevig tegen de rand van het papier.

Afdrukken

1. Open het dialoogvenster [Eigenschappen voor printer](#).
2. Klik op het tabblad **Snel afdrুকopties instellen**.
3. Klik in de vervolgkeuzelijst **Wat wilt u doen?** op **Presentatie afdrucken** en geef de volgende afdrুকinstellingen op:
 - **Papiersoort:** een geschikte papiersoort voor brochures
 - **Papierformaat:** een geschikt papierformaat
 - **Afdrukstand:** **Staand** of **Liggend**
4. Klik op het tabblad **Afwerking** en selecteer vervolgens **Dubbelzijdig afdrucken** om op beide zijden van brochurepapier af te drucken.
Zie [Dubbelzijdig afdrucken](#) voor meer informatie.
5. Klik op **OK** om af te drucken.

Gebruik de helpfunctie [Wat is dit?](#) voor meer informatie over de functies in het dialoogvenster Eigenschappen voor printer.

Wenskaarten

Gebruik het tabblad Papier/Kwaliteit wanneer u op wenskaarten wilt afdrucken. Gebruik HP Wenskaarten voor de beste resultaten.

Richtlijnen

- Vouw voorgevouwen kaarten uit en plaats deze in de papierlade.
- Zorg dat u de capaciteit van de papierlade niet overschrijdt: 20 kaarten.

Het afdrukken voorbereiden

1. Schuif de papiergeleider naar links.
2. Waaier de randen van de wenskaarten uit om te voorkomen dat deze aan elkaar plakken en maak er een nette stapel van.
3. Plaats de wenskaarten met de afdrukzijde omlaag in de papierlade. Schuif de kaarten zo ver mogelijk in de printer.



4. Schuif de papiergeleider stevig tegen de rand van het papier.

Afdrukken



Opmerking Als uw toepassing beschikt over een functie voor het afdrukken van wenskaarten, volgt u de instructies bij het programma op. Volg de onderstaande instructies op als dit niet het geval is.

1. Open het dialoogvenster [Eigenschappen voor printer](#).
2. Klik op het tabblad **Papier/Kwaliteit** en selecteer de volgende afdrুকinstellingen:
 - **Formaat is:** een geschikt kaartformaat
 - **Type is:** klik op **Meer** en kies een geschikte kaartsoort.
 - **Afdrukwaliteit: Normaal.**
3. Selecteer desgewenst nog andere afdrুকinstellingen en klik op **OK**.

Gebruik de helpfunctie [Wat is dit?](#) voor meer informatie over de functies in het dialoogvenster Eigenschappen voor printer.

Briefkaarten

Gebruik het tabblad Papier/Kwaliteit wanneer u op briefkaarten wilt afdrukken.

Richtlijnen

- Gebruik alleen kaarten die aan de specificaties van het papierformaat voor de printer voldoen. Zie de naslaghandleiding van de printer voor specificaties.
- Zorg dat u de capaciteit van de papierlade niet overschrijdt: 20 kaarten.

Het afdrukken voorbereiden

1. Schuif de papiergeleider naar links.

2. Plaats de kaarten met de afdrukzijde omlaag en de korte kant naar de printer gericht tegen de rechterkant van de lade. Schuif de kaarten zo ver mogelijk in de printer.



3. Schuif de papiergeleider stevig tegen de rand van het papier.

Afdrukken

1. Open het dialoogvenster [Eigenschappen voor printer](#).
2. Klik op het tabblad **Papier/Kwaliteit** en geef de volgende afdrুকinstellingen op:
 - **Formaat is:** een geschikt kaartformaat
 - **Type is:** klik op **Meer** en kies een geschikte kaartsoort.
 - **Afdrukkwaliteit: Normaal of Beste.**
3. Selecteer desgewenst nog andere afdrুকinstellingen en klik op **OK**.

Gebruik de helpfunctie [Wat is dit?](#) voor meer informatie over de functies in het dialoogvenster Eigenschappen voor printer.

Transparanten

Gebruik het tabblad Snel afdrুকopties instellen wanneer u op transparanten wilt afdrucken. Gebruik HP Premium Inkjet Transparanten voor het beste resultaat.

Richtlijnen

Zorg dat u de capaciteit van de papierlade niet overschrijdt: 20 transparanten.

Het afdrucken voorbereiden

1. Schuif de papiergeleider naar links.
2. Plaats de transparanten met de afdrukzijde omlaag en de plakstrook naar de printer gericht in de lade.
De transparanten steken over de rand van de lade uit.



3. Druk de transparanten voorzichtig in de printer totdat deze niet verder kunnen, zodat de plakstroken niet aan elkaar kleven.
4. Schuif de papiergeleiders stevig tegen de rand van de transparanten.

Afdrukken

1. Open het dialoogvenster [Eigenschappen voor printer](#).
2. Klik op het tabblad **Snel afdrukopties instellen**.
3. Klik in de vervolgkeuzelijst **Wat wilt u doen?** op **Presentatie afdrukken** en geef de volgende afdrukinstellingen op:
 - **Papiersoort:** een geschikte soort transparantpapier
 - **Papierformaat:** een geschikt papierformaat
4. Selecteer desgewenst nog andere afdrukinstellingen en klik op **OK**.

Gebruik de helpfunctie [Wat is dit?](#) voor meer informatie over de functies in het dialoogvenster Eigenschappen voor printer.

Etiketten

Gebruik het tabblad Snel afdrukopties instellen wanneer u op etiketten wilt afdrukken. Gebruik HP Adresetiketten voor het beste resultaat.

Richtlijnen

- Gebruik alleen etiketten van papier, plastic of doorzichtig materiaal die speciaal voor inkjetprinters zijn ontworpen.
- Gebruik alleen volledige vellen met etiketten.
- De etiketten mogen niet plakkerig of gekreukeld zijn en mogen niet van de vellen loskomen.
- Zorg dat u de capaciteit van de papierlade niet overschrijdt: 15 vellen met etiketten (gebruik alleen vellen van Letter- of A4-formaat)

Het afdrukken voorbereiden

1. Schuif de papiergeleider naar links.
2. Waaier de randen van de etikettenvellen uit om te voorkomen dat deze aan elkaar plakken en maak er een nette stapel van.
3. Plaats de etikettenvellen in de lade met de etikettenzijde omlaag en druk deze zo ver mogelijk in de printer.
De vellen steken over de rand van de lade uit.



4. Schuif de papiergeleiders stevig tegen de rand van de vellen.

Afdrukken



Opmerking Als uw softwareprogramma beschikt over een functie voor het afdrukken van etiketten, volgt u de instructies van het programma op. Volg de onderstaande instructies op als dit niet het geval is.

1. Open het dialoogvenster [Eigenschappen voor printer](#).
2. Klik op het tabblad **Snel afdrukopties instellen**.
3. Klik in de vervolgkeuzelijst **Wat wilt u doen?** op **Algemeen standaard afdrukken** en geef de volgende afdrukinstellingen op:
 - **Papiersoort:** **Gewoon papier**
 - **Papierformaat:** een geschikt papierformaat
4. Klik op **OK**.

Gebruik de helpfunctie [Wat is dit?](#) voor meer informatie over de functies in het dialoogvenster Eigenschappen voor printer.

Indexkaarten en overig klein afdrukmateriaal

Gebruik het tabblad Papier/Kwaliteit wanneer u op indexkaarten wilt afdrukken.

Richtlijnen

- Gebruik alleen kaarten en klein afdrukmateriaal die aan de specificaties van het papierformaat voor de printer voldoen. Zie de naslaghandleiding van de printer voor specificaties.
- Zorg dat u de capaciteit van de papierlade niet overschrijdt: 20 kaarten.

Het afdrukken voorbereiden

1. Schuif de papiergeleider naar links.
2. Plaats de kaarten met de afdrukzijde omlaag en de korte kant naar de printer gericht tegen de rechterkant van de lade. Schuif de kaarten zo ver mogelijk in de printer.



3. Schuif de papiergeleider stevig tegen de rand van het papier.

Afdrukken

1. Open het dialoogvenster [Eigenschappen voor printer](#).
2. Klik op het tabblad **Papier/Kwaliteit** en geef de volgende afdrukinstellingen op:
 - **Formaat is:** een geschikt kaartformaat
 - **Type is:** klik op **Meer** en kies een geschikte kaartsoort.
3. Selecteer desgewenst nog andere afdrukinstellingen en klik op **OK**.

Gebruik de helpfunctie [Wat is dit?](#) voor meer informatie over de functies in het dialoogvenster Eigenschappen voor printer.

Folders afdrukken

Bij het afdrukken van folders worden de pagina's van een document automatisch zo gerangschikt en vergroot of verkleind dat wanneer het document tot een folder wordt gevouwen, de paginavolgorde correct is.

Als een uit vier pagina's bestaande folder bijvoorbeeld op weerszijden van het papier wordt afgedrukt, zouden de pagina's als volgt worden gerangschikt en afgedrukt:

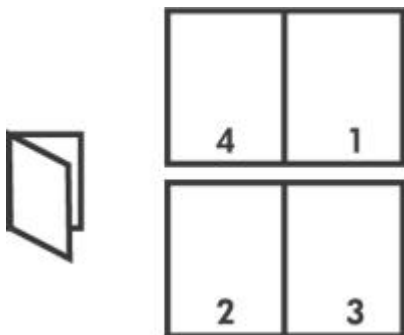

Richtlijnen

Zorg dat u de capaciteit van de papierlade niet overschrijdt: 80 vellen papier.

Het afdrukken voorbereiden

1. Schuif de papiergeleider naar links.
2. Plaats het papier met de afdrukszijde naar de beneden gericht in de papierlade en duw het zo ver mogelijk in de printer.
Het papier steekt over de rand van de lade uit.
3. Schuif de papiergeleider stevig tegen de rand van het papier.



Afdrukken

1. Open het dialoogvenster [Eigenschappen voor printer](#).
2. Klik op het tabblad **Afwerking**.
3. Selecteer **Dubbelzijdig afdrukken** in het gebied **Documentopties**.

4. Klik op een van de volgende bindopties in de vervolkeuzelijst **Brochure-indeling is**:
 - **Rechts binden**
 - **Links binden**
5. Selecteer desgewenst nog andere afdrুকinstellingen en klik op **OK**.
6. Laad op de hieronder getoonde wijze de afgedrukte pagina's opnieuw in de papierlade wanneer daarom wordt gevraagd.



7. Klik op **Doorgaan** om het afdrucken van de folder te voltooien.
Gebruik de helpfunctie [Wat is dit?](#) voor meer informatie over de functies in het dialoogvenster Eigenschappen voor printer.

Posters

Voor het maken van een poster worden gedeelten van de poster op afzonderlijke vellen papier gerangschikt, zodat u deze aan elkaar kunt plakken.

Richtlijnen

- Nadat de onderdelen van een poster zijn afgedrukt, snijdt u de randen van de vellen af en plakt u de vellen aan elkaar.



- Zorg dat u de capaciteit van de papierlade niet overschrijdt: 80 vellen papier.

Het afdrucken voorbereiden

1. Schuif de papiergeleider naar links.
2. Plaats het papier met de afdrukzijde naar de beneden gericht in de lade en duw het papier zo ver mogelijk in de printer.
Het papier steekt over de rand van de lade uit.



3. Schuif de papiergeleider stevig tegen de rand van het papier.

Afdrukken

1. Open het dialoogvenster [Eigenschappen voor printer](#).
2. Klik op het tabblad **Papier/Kwaliteit** en geef de volgende afdrুকinstellingen op:
 - **Formaat is:** een geschikt papierformaat
 - **Type is: Gewoon papier**
3. Klik op het tabblad **Afwerking** en geef de volgende afdrুকinstellingen op:
 - **Pagina's per vel en posters: Poster 2 x 2, Poster 3 x 3, Poster 4 x 4 of Poster 5 x 5**
 - **Afdrukstand: Staand of Liggend**
4. Selecteer desgewenst nog andere afdrুকinstellingen en klik op **OK**.

Gebruik de helpfunctie [Wat is dit?](#) voor meer informatie over de functies in het dialoogvenster Eigenschappen voor printer.

Opstrijkpatronen

Gebruik HP Opstrijkpatronen voor het beste resultaat.

Richtlijnen

- Wanneer u in spiegelbeeld afdrukt, worden de tekst en afbeeldingen horizontaal gedraaid ten opzichte van wat op het computerscherm verschijnt.



- Zorg dat u de capaciteit van de papierlade niet overschrijdt: 10 opstrijkpatronen.

Het afdrukken voorbereiden

1. Schuif de papiergeleider naar links.
2. Plaats het opstrijkpatroonpapier met de afdrukzijde naar de beneden gericht in de papierlade en duw het papier zo ver mogelijk in de printer.
Het papier steekt over de rand van de lade uit.



3. Schuif de papiergeleider stevig tegen de rand van het papier.

Afdrukken



Opmerking Als het softwareprogramma beschikt over een functie voor het afdrukken van opstrijpatronen, volgt u de instructies van het softwareprogramma op. Volg de onderstaande instructies op als dit niet het geval is.

1. Open het dialoogvenster [Eigenschappen voor printer](#).
2. Klik op het tabblad **Papier/Kwaliteit** en geef de volgende afdrুকinstellingen op:
 - **Formaat is:** een geschikt papierformaat
 - **Type is:** **Gewoon papier**.
 - **Afdrukkwaliteit:** **Normaal** of **Beste**.
3. Klik op het tabblad **Geavanceerd**.
4. Klik op **Printerfuncties** en selecteer de volgende afdrুকinstelling:

Spiegelbeeld: Aan



Opmerking In sommige softwareprogramma's voor opstrijpatronen hoeft u de pagina niet in gespiegeld beeld af te drukken.

5. Selecteer desgewenst nog andere afdrুকinstellingen en klik op **OK**.

Gebruik de helpfunctie [Wat is dit?](#) voor meer informatie over de functies in het dialoogvenster Eigenschappen voor printer.

7 Afdruktips

Bespaar tijd

- Gebruik het tabblad [Snel afdrukopties instellen](#).
- Stel de [standaardinstellingen](#) voor de printer in voor de opties die u het meest gebruikt.
- Stel [snelinstellingen voor afdruktaken](#) in voor documenten die u vaak afdrukt.
- Stel de [volgorde](#) in voor de pagina's die worden afgedrukt.

Bespaar geld

- Gebruik [Snel/besparend afdrukken](#).
- Druk [meerdere pagina's op één vel papier](#) af.
- Gebruik [HP Everyday Fotopapier](#) om bij het afdrukken van foto's geld en inkt te besparen.

Verbeter de kwaliteit van afdrukken

- Bekijk een [afdrukvoorbeeld](#) voordat u een document afdrukt.
- Druk op een [aangepast papierformaat](#) af.
- Selecteer de juiste [papersoort](#).
- Selecteer de juiste [afdrukkwaliteit](#).

Snel afdrukopties instellen

Via het tabblad Snel afdrukopties instellen kunt u eenvoudig de afdrukopties voor documenten instellen die u wilt afdrukken.

Gebruik het tabblad Snel afdrukopties instellen voor de volgende afdruktaken:

- [Algemeen standaard afdrukken](#)
- [Foto afdrukken zonder rand](#)
- [Foto afdrukken met witte rand](#)
- [Snel/besparend afdrukken](#)
- [Presentatie afdrukken](#)

Snel/besparend afdrukken

Gebruik Snel/besparend afdrukken om snel afdrukken van conceptkwaliteit te maken.

Voer deze stappen uit om Snel/besparend afdrukken te gebruiken:

1. Open het dialoogvenster [Eigenschappen voor printer](#).
2. Klik op het tabblad **Snel afdrukopties instellen**.
3. Klik op **Snel/besparend afdrukken** in de vervolgkeuzelijst **Wat wilt u doen?**.
4. Geef de gewenste afdrukinstellingen op.
5. Klik op **OK**.

Gebruik de helpfunctie [Wat is dit?](#) voor meer informatie over de functies in het dialoogvenster Eigenschappen voor printer.

Algemeen standaard afdrukken

Gebruik Algemeen standaard afdrukken om snel documenten af te drukken.

- Documenten
- E-mail

Presentatie afdrukken

Gebruik Presentatie afdrukken om documenten met een hoge afdrukkwaliteit af te drukken, inclusief:

- Brieven
- Brochures
- Transparanten

Standaardinstellingen voor de printer instellen

De printer gebruikt de standaardinstellingen voor alle af te drukken documenten, tenzij u het dialoogvenster [Eigenschappen voor printer](#) opent en andere instellingen opgeeft.

U kunt tijd besparen bij het afdrukken door voor de standaardinstellingen opties op te geven, die u vaak gebruikt. Op deze manier hoeft u niet steeds opnieuw instellingen op te geven wanneer u wilt afdrukken.

Voer deze stappen uit om de standaardinstellingen te wijzigen:

1. Klik op het pictogram op de taakbalk.

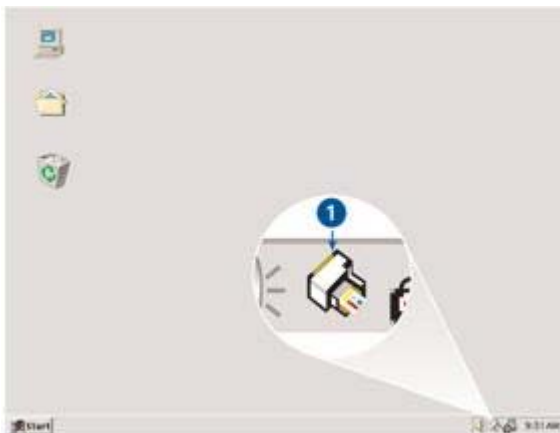

- 1 Pictogram op de taakbalk

Het dialoogvenster Eigenschappen voor printer verschijnt.

2. Selecteer de opties die u als standaardinstellingen wilt gebruiken.
3. Klik op **OK**.

Er verschijnt een dialoogvenster met het bericht dat de nieuwe instellingen zullen worden gebruikt, telkens wanneer u afdrukt. Als u dit dialoogvenster niet meer wilt zien, selecteert u **Dit bericht niet meer weergeven**.

4. Klik op **OK** om de nieuwe afdrুকinstellingen op te slaan.

Een afdrুকwaliteit selecteren

Voer de volgende stappen uit om een afdrুকwaliteit te selecteren:

1. Open het dialoogvenster [Eigenschappen voor printer](#).
2. Klik op het tabblad **Snel afdrুকopties instellen**.
3. Klik op een van de volgende opties in de vervolgkeuzelijst **Afdrুকwaliteit**.
 - **Snel concept**: biedt de hoogste afdruksnelheid en gebruikt de minste hoeveelheid inkt.
 - **Snel normaal**: de printer drukt sneller af dan in de modus Normaal en met een hogere afdrুকwaliteit dan met Snel concept.
 - **Normaal**: biedt de beste balans tussen afdrুকwaliteit en -snelheid. Dit is de juiste instelling voor de meeste documenten.
 - **Beste**: biedt afdrucken van de hoogste kwaliteit.
 - **Maximum dpi**: biedt de hoogste afdrুকwaliteit maar een langzamere afdruksnelheid dan de modus **Beste** en vereist veel schijfruimte.



Opmerking **Maximum dpi** is te vinden op het tabblad **Papier/Kwaliteit**.



Opmerking De opties voor afdrুকwaliteit die op het tabblad **Snel afdrুকopties instellen** beschikbaar zijn, zijn afhankelijk van de soort documenten die u wilt afdrucken.

De paginavolgorde instellen

De paginavolgorde bepaalt de volgorde waarin documenten met meerdere pagina's worden afgedrukt.

Ga als volgt te werk om de paginavolgorde in te stellen:

1. Open het dialoogvenster [Eigenschappen voor printer](#).
2. Klik op het tabblad **Geavanceerd**.
3. Klik op **Documentopties** en vervolgens op **Layout-opties**.
4. Klik op een van de volgende opties van **Paginavolgorde**:
 - **Van voren naar achteren**: drukt de eerste pagina van het document als laatste af. Deze instelling bespaart tijd omdat u de afgedrukte pagina's niet hoeft te rangschikken. Dit is een geschikte instelling voor de meeste afdruktaken.
 - **Van achteren naar voren**: drukt de laatste pagina van het document als laatste af.
5. Selecteer desgewenst nog andere afdrুকinstellingen en klik op **OK**.

Meerdere pagina's op één vel papier afdrukken

De printersoftware biedt u de mogelijkheid verschillende pagina's van een document op één vel papier af te drukken. De printersoftware vergroot/verkleint de documenttekst en -afbeeldingen automatisch, zodat deze op de afgedrukte pagina passen.

Voer de volgende stappen uit om verschillende pagina's van een document op één vel papier af te drukken:

1. Open het dialoogvenster [Eigenschappen voor printer](#).
2. Klik op het tabblad **Afwerking**.
3. Selecteer in de vervolgkeuzelijst **Pagina's per vel en posters** het aantal pagina's dat u op elk vel papier wilt afdrukken.
4. Als u wilt dat rond elk paginabeeld dat op het vel papier wordt afgedrukt een rand wordt weergegeven, klikt u op het selectievakje **Paginaranden afdrukken**.
5. Selecteer een lay-out voor elk vel papier in de vervolgkeuzelijst **Paginavolgorde is**.
6. Selecteer desgewenst nog andere afdrুকinstellingen en klik op **OK**.

Afdrukvoorbeeld

Gebruik de functie Afdrukvoorbeeld om een afdruk op uw computer te bekijken voordat u een document gaat afdrukken. Als de afdruk niet juist is, annuleert u de afdruktaak en past u de afdrুকinstellingen aan.

Voer deze stappen uit om een afdrukvoorbeeld weer te geven:

1. Open het dialoogvenster [Eigenschappen voor printer](#).
2. Klik op het tabblad **Effecten**.
3. Selecteer de optie **Afdrukvoorbeeld weergeven**.
4. Selecteer desgewenst nog andere afdrুকinstellingen en klik op **OK**.
Voordat het document wordt afgedrukt, verschijnt een afdrukvoorbeeld.
5. Voer een van de volgende handelingen uit:
 - Klik op **Bestand** en vervolgens op **Afdrukken naar HP Deskjet** om het document af te drukken.
 - Klik op **Bestand** en vervolgens op **Afdrukken annuleren** om de afdruktaak te annuleren. Geef de gewenste wijzigingen op en druk het document af wanneer het afdrukvoorbeeld naar wens is.

Een aangepast papierformaat instellen

Gebruik het dialoogvenster Aangepast papierformaat om op een aangepast papierformaat af te drukken.



Opmerking Deze functie is niet voor alle papersoorten beschikbaar.

Voer de volgende stappen uit om een aangepast papierformaat te definiëren:

1. Open het dialoogvenster [Eigenschappen voor printer](#).
2. Klik op het tabblad **Papier/Kwaliteit**.
3. Klik op de knop **Aangepast**.
Het dialoogvenster Aangepast papierformaat verschijnt.

4. Selecteer een aangepast papierformaat in de vervolgkeuzelijst **Naam**.
5. Typ de afmetingen van het papier in de vakken **Breedte** en **Lengte**.
Onder elk vak staan de minimale en maximale papierafmetingen.
6. Klik op de maateenheid: **Inches** of **Millimeters**.
7. Klik op **Opslaan** om het aangepaste papierformaat op te slaan.
8. Klik op **OK** om het dialoogvenster Aangepast papierformaat te sluiten.

Een papiersoort selecteren

Als u een afdruk maakt van hoge kwaliteit, adviseert HP om een specifieke papiersoort te selecteren.

Een specifieke papiersoort selecteren

Voer deze stappen uit om een specifieke papiersoort te selecteren:

1. Open het dialoogvenster [Eigenschappen voor printer](#).
2. Klik op het tabblad **Snel afdrukopties instellen**.
3. Selecteer de juiste papiersoort in de vervolgkeuzelijst **Papiersoort**.
4. Selecteer desgewenst nog andere afdrukinstellingen en klik op **OK**.

Snelinstellingen voor afdruktaken

Gebruik snelinstellingen voor afdruktaken als u wilt afdrukken met instellingen die u regelmatig gebruikt of als u deze wilt opslaan.

Als u bijvoorbeeld vaak enveloppen afdrukt, kunt u een afdruktaak maken met de instellingen voor het papierformaat, de afdrukkwaliteit en de afdrukstand die u normaal gesproken voor enveloppen gebruikt. Nadat u de afdruktaak hebt gemaakt, kunt u deze gewoon selecteren wanneer u enveloppen afdrukt. U hoeft de afdrukinstellingen dan niet meer afzonderlijk op te geven.



Opmerking Er kunnen maximaal 25 snelinstellingen worden opgeslagen.

Maak uw eigen afdruktaak of gebruik de speciaal ontworpen afdruktaken die u in de vervolgkeuzelijst Snelinstellingen voor afdruktaken vindt.

Snelinstellingen voor afdruktaken gebruiken

Voer de volgende stappen uit om snelinstellingen voor een afdruktaak te gebruiken:

1. Open het dialoogvenster [Eigenschappen voor printer](#).
Boven in de meeste tabbladen staat een vervolgkeuzelijst Snelinstellingen voor afdruktaken.
2. Ga naar de vervolgkeuzelijst **Snelinstellingen voor afdruktaken** op een van deze tabbladen.
3. Klik op de gewenste afdruktaak in de vervolgkeuzelijst.
4. Klik op **OK**.



Opmerking Als u de standaardprinterinstellingen wilt herstellen, selecteert u **Standaard afdrukinstellingen** in de vervolgkeuzelijst **Snelinstellingen voor afdruktaken** en klikt u op **OK**.

Snelinstellingen voor afdruktaken maken

Voer de volgende stappen uit om snelinstellingen voor afdruktaken te maken:

1. Open het dialoogvenster [Eigenschappen voor printer](#).
2. Selecteer de opties die u in de nieuwe afdruktaak wilt opnemen.
3. Ga naar de vervolgkeuzelijst **Snelinstellingen voor afdruktaken** op een van de tabbladen.
4. Voer in de vervolgkeuzelijst **Snelinstellingen voor afdruktaken** een naam voor de nieuwe afdruktaak in en klik op **Opslaan**.
De snelinstelling voor de afdruktaak wordt aan de vervolgkeuzelijst toegevoegd.



Opmerking Als u meer opties aan de afdruktaak toevoegt, moet u de naam van de afdruktaak wijzigen en op **OK** klikken.

Snelinstellingen voor afdruktaken verwijderen

Voer de volgende stappen uit om een afdruktaak te verwijderen:

1. Open het dialoogvenster [Eigenschappen voor printer](#).
Boven in de meeste tabbladen staat een vervolgkeuzelijst Snelinstellingen voor afdruktaken.
2. Ga naar de vervolgkeuzelijst **Snelinstellingen voor afdruktaken** op een van de tabbladen.
3. Selecteer in de vervolgkeuzelijst de afdruktaak die u wilt verwijderen en klik vervolgens op **Verwijderen**.



Opmerking Een aantal snelinstellingen voor afdruktaken kunt u niet verwijderen.

Dubbelzijdig afdrukken

Bij dubbelzijdig afdrukken, ook wel *tweezijdig of duplex afdrukken* genoemd, kunt u op beide zijden van het papier afdrukken. Het afdrukken op beide zijden van het papier bespaart niet alleen geld, maar is ook beter voor het milieu.

Een dubbelzijdig document afdrukken

Voer de volgende stappen uit om een dubbelzijdig document af te drukken:

1. Open het dialoogvenster [Eigenschappen voor printer](#).
2. Klik op het tabblad **Snel afdrukopties instellen**.
3. Klik op **Handmatig** in de vervolgkeuzelijst **Dubbelzijdig afdrukken**.
4. Selecteer desgewenst nog andere afdrukinstellingen en klik op **OK**.
De oneven genummerde pagina's worden het eerst afgedrukt.
5. Nadat de oneven pagina's zijn afgedrukt, plaatst u deze opnieuw in de printer met de bedrukte zijde naar boven gericht.



6. Klik op **Doorgaan** om de even genummerde pagina's af te drukken.

Een gebonden dubbelzijdig document maken

Selecteer het gewenste bindtype dat u voor het dubbelzijdige document wilt gebruiken en voer hiervoor de volgende stappen uit.



Boek binden



Schrijfblok binden



Opmerking Boek binden is het type dat het meest voorkomt.

Boek binden

Voer de volgende stappen uit om een dubbelzijdig document af te drukken voor boek binden:

1. Open het dialoogvenster [Eigenschappen voor printer](#).
2. Klik op het tabblad **Afwerking**.
3. Selecteer de optie **Dubbelzijdig afdrukken (handmatig)**.
4. Selecteer desgewenst nog andere afdrুকinstellingen en klik op **OK**.
De oneven genummerde pagina's worden het eerst afgedrukt.
5. Nadat de oneven pagina's zijn afgedrukt, plaatst u deze opnieuw in de printer met de bedrukte zijde naar boven gericht.



6. Klik op **Doorgaan** om de even genummerde pagina's af te drukken.

Schrijfblok binden

Voer de volgende stappen uit om een dubbelzijdig document af te drukken voor schrijfblok binden:

1. Open het dialoogvenster [Eigenschappen voor printer](#).
2. Klik op het tabblad **Afwerking**.
3. Schakel de volgende selectievakjes in:
 - **Dubbelzijdig afdrukken (handmatig)**
 - **Pagina's naar boven omslaan**
4. Selecteer desgewenst nog andere afdrুকinstellingen en klik op **OK**.
De oneven genummerde pagina's worden het eerst afgedrukt.
5. Nadat de oneven pagina's zijn afgedrukt, plaatst u deze opnieuw in de printer met de bedrukte zijde naar boven gericht, volgens de afdrukstand van het document.
6. Klik op **Doorgaan** om de even genummerde pagina's af te drukken.

8 Printersoftware

- Gebruik het dialoogvenster [Eigenschappen voor printer](#) om afdrুকopties te selecteren.
- Gebruik de helpfunctie [Wat is dit?](#) voor meer informatie over bepaalde afdrুকinstellingen.
- Gebruik het [venster Inktstatus](#) om het geschatte inktniveau voor elk inktpatroon te bekijken.
- Download [updates voor de printersoftware](#), zodat u over de laatste functies en verbeteringen beschikt.

Dialoogvenster Eigenschappen voor printer

De printer wordt aangestuurd door op de computer geïnstalleerde software. Gebruik de printersoftware (dat wil zeggen de *printerdriver*) om de afdrুকinstellingen voor een document te wijzigen.

Open het dialoogvenster Eigenschappen voor printer om de afdrুকinstellingen te wijzigen.



Opmerking Het dialoogvenster Eigenschappen voor printer wordt ook wel het dialoogvenster Voorkeursinstellingen voor afdrucken genoemd.

Het dialoogvenster Eigenschappen voor printer openen

Voer de volgende stappen uit om het dialoogvenster Eigenschappen voor printer te openen:

1. Open het bestand dat u wilt afdrucken.
2. Klik op **Bestand**, klik op **Afdrukken** en klik vervolgens op **Eigenschappen** of **Voorkeuren**.

Het dialoogvenster Eigenschappen voor printer verschijnt.



Opmerking Het is mogelijk dat de wijze waarop u het dialoogvenster Eigenschappen voor printer opent van programma tot programma verschilt.

De helpfunctie Wat is dit?

Gebruik de helpfunctie [Wat is dit?](#) voor meer informatie over de functies in het dialoogvenster Eigenschappen voor printer.

Helpfunctie Wat is dit?

Gebruik de Help-functie Wat is dit? om meer te weten te komen over de beschikbare afdrুকopties.

1. Beweeg de cursor over de functie waarover u meer wilt weten.
2. Klik met de rechtermuisknop.
Het vak Wat is dit? verschijnt.
3. Beweeg de cursor over het vak **Wat is dit?** en klik met de linkermuisknop.

Er verschijnt een uitleg van de functie.

Venster Inktstatus

Het venster Inktstatus verschijnt elke keer dat een bestand wordt afgedrukt. Het venster geeft het geschatte inktniveau van elke inktpatroon weer. Klik op **Sluiten** om het venster Inktstatus te sluiten.



Opmerking Deze functie is mogelijk niet beschikbaar voor uw besturingssysteem.

Informatie over inktpatronen en het bestellen hiervan

Klik op de knop **Informatie over inktpatronen** voor informatie over inktpatronen op de speciale website van HP.

Het venster Inktstatus weergeven

Als u niet wilt dat tijdens het afdrucken het venster Inktstatus verschijnt, selecteert u **Dit niet meer weergeven** links onder in het venster.

Als u het venster Inktstatus eerder hebt uitgeschakeld en u wilt dat dit nu weer verschijnt, volgt u deze stappen op:

1. In Windows 2000 klikt u op **Start** en vervolgens op **Instellingen, Printers**. In Windows XP klikt u op **Start** en vervolgens op **Printers en faxapparaten**. Er verschijnt een lijst met printers die op uw computer zijn geïnstalleerd.
2. Markeer de naam van de printer en klik met de rechtermuisknop om een lijst met opties weer te geven.
3. Klik op **Eigenschappen**. Het eigenschappenvenster van de printer verschijnt.
4. Klik op het tabblad **Apparaatinstellingen**.
5. Klik op **Aan** voor **Venster Inktstatus weergeven** en klik vervolgens op **OK**.

Updates voor de printersoftware downloaden

Download om de paar maanden de laatste versie van de printersoftware om ervoor te zorgen dat u over de nieuwste functies en verbeteringen beschikt:

1. Zorg dat u een verbinding hebt met het internet.
2. In Windows 2000 klikt u op **Start, Programma's, HP** en vervolgens op **HP-software-update**. In Windows XP klikt u op **Start, Alle programma's, HP** en vervolgens op **HP-software-update**.
3. Klik op **Volgende**.
De website van HP wordt doorzocht op updates voor printersoftware.
 - Als de laatste versie al op de computer staat, verschijnt het bericht **Er zijn momenteel geen software-updates beschikbaar** in het venster HP-software-update.
 - Als de computer nog niet over de laatste versie van de printersoftware beschikt, verschijnt een software-update in het venster HP-software-update.
4. Als een software-update beschikbaar is, schakelt u het selectievakje naast de naam van de update in.

5. Klik op **Installeren**.
6. Volg de instructies op het scherm op.

9 Onderhoud

- Inktpatronen installeren
- Inktpatronen uitlijnen
- Inktpatronen automatisch reinigen
- Een testpagina afdrukken
- Een schatting van het inktniveau bekijken
- De printerbehuizing onderhouden
- Inkt verwijderen van de huid en van kleding
- Inktpatronen handmatig reinigen
- Inktpatronen onderhouden
- Printerwerkset

Inktpatronen installeren

Wanneer u inktpatronen moet vervangen, moet u ervoor zorgen dat u de juiste inktpatronen voor uw printer hebt en deze vervolgens in de inktpatroonhouder installeren.

Inktpatronen

Installeer de driekleurenpatroon altijd in de linkerkant van de inktpatroonhouder.

Installeer de zwarte inktpatroon altijd in de rechterkant van de inktpatroonhouder.

Selectienummers

Let op het selectienummer van de inktpatroon als u vervangende inktpatronen gaat aanschaffen.

U kunt het selectienummer op drie plaatsen vinden:

- Label met selectienummer: kijk op het label van de inktpatroon die u wilt vervangen.



1	Label met selectienummer
---	--------------------------

- Printerdocumentatie: een lijst met selectienummers van inktpatronen kunt u vinden in de naslaghandleiding bij de printer.
- Het dialoogvenster Informatie over inktpatronen: voor een lijst met selectienummers opent u de [Werkset](#) van de printer, klikt u op het tabblad **Geschat inktniveau** en klikt u op de knop **Informatie over inktpatronen**.



Opmerking Deze functie is mogelijk niet beschikbaar voor uw besturingssysteem.

Modus Inkt-backup

De printer kan werken met slechts één geïnstalleerd inktpatroon. Zie [modus Inkt-backup](#) voor meer informatie.

Installatie-instructies

Voer de volgende stappen uit om de inktpatroon te installeren:

1. Druk op de **Aan/uit**-knop om de printer aan te zetten.
2. Open de printerkap.
De houder verschuift naar het midden van de printer.
3. Druk de inktpatroon naar beneden en schuif deze uit de inktpatroonhouder.

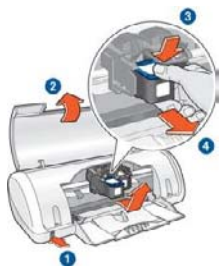

- | | |
|---|--------------------------------------|
| 1 | Druk op de Aan/uit-knop. |
| 2 | Trek de printerkap omhoog. |
| 3 | Druk op de inktpatroon. |
| 4 | Schuif de inktpatroon uit de houder. |

4. Haal de vervangende inktpatroon uit de verpakking en verwijder voorzichtig de kunststof tape. Houd de inktpatroon zo vast dat de koperen strook zich aan de onderkant bevindt en naar de printer toe gericht is.

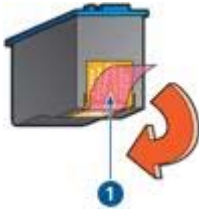

- | | |
|---|--------------------------------|
| 1 | Verwijder alleen de roze tape. |
|---|--------------------------------|

⚠ Let op Raak de inktspoeiers of de koperen contactpunten van de inktpatroon niet aan. Als u deze onderdelen aanraakt, kunnen de sproeiers verstopt raken, kunnen problemen met de inkt optreden of kunnen zich problemen met de elektrische verbindingen voordoen. Verwijder de koperen strips niet. Dit zijn vereiste elektrische contactpunten.

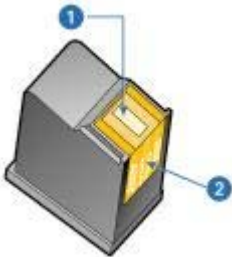

- | | |
|---|-----------------------|
| 1 | Inktspoeiers |
| 2 | Koperen contactpunten |

5. Schuif de inktpatroon stevig onder een licht opwaartse hoek in de houder totdat u weerstand voelt.



6. Druk de patroon in de houder.
U hoort een klik wanneer de inktpatroon in de juiste positie is bevestigd.
7. Sluit de printerkap.
8. [Lijn](#) de inktpatronen uit voor een optimale afdrukkwaliteit.

Zie [Inktpatronen onderhouden](#) voor informatie over het bewaren van de inktpatronen.

Zie [Inktpatronen recyclen](#) voor informatie over het recyclen van lege inktpatronen.



Waarschuwing Houd nieuwe en gebruikte inktpatronen buiten het bereik van kinderen.

Inktpatronen uitlijnen

Lijn de inktpatronen uit nadat u een inktpatroon hebt geïnstalleerd om de beste afdrukkwaliteit te verkrijgen.

Ga als volgt te werk om de inktpatronen uit te lijnen:

1. Plaats gewoon wit papier van Letter- of A4-formaat in de papierlade.
2. Open de [Werkset](#) van de printer.
3. Klik op **Inktpatronen uitlijnen**.
4. Klik op **Uitlijnen** en volg de instructies op het scherm op.



Opmerking Deze functie is mogelijk niet beschikbaar voor uw besturingssysteem.

Inktpatronen automatisch reinigen

Als er op uw afdrukken lijnen of stippen ontbreken of inktstrepen voorkomen, zijn de inktpatronen mogelijk [bijna leeg](#) of moet u deze reinigen.

Als de inktpatronen voldoende inkt bevatten, volgt u deze stappen op om de inktpatronen automatisch te reinigen:

1. Open de [Werkset](#) van de printer.
2. Klik op **Inktpatronen reinigen**.
3. Klik op **Reinigen** en volg de instructies op het scherm op.

Als er na het reinigen nog steeds lijnen of stippen in de afdrukken ontbreken, [vervangt u de inktpatronen](#).



Let op Reinig de inktpatronen alleen als het nodig is. Wanneer u de inktpatronen onnodig vaak reinigt, verspilt u inkt en verkort u de levensduur van de patronen.



Opmerking Deze functie is mogelijk niet beschikbaar voor uw besturingssysteem.

Een testpagina afdrukken

Volg deze instructies om een testpagina af te drukken:

1. Open de **Werkset** van de printer.
2. Klik op de knop **Testpagina afdrukken** en volg de instructies op het scherm op.



Opmerking Deze functie is mogelijk niet beschikbaar voor uw besturingssysteem.

Een schatting van het inktniveau bekijken

Volg deze instructies op om de geschatte inktniveaus van de inktpatronen die in de printer zijn geïnstalleerd, te bekijken:

1. Open de **Werkset** van de printer.
2. Klik op het tabblad **Geschatte inktniveaus**.



Opmerking Als u een gebruikte inktpatroon installeert, verschijnt geen schatting van het inktniveau op het tabblad **Geschatte inktniveaus**.

Het tabblad **Geschatte inktniveaus** bevat ook de bestelinformatie voor inktpatronen. Om deze informatie te bekijken klikt u op de knop **Informatie over inktpatronen**.



Opmerking Deze functie is mogelijk niet beschikbaar voor uw besturingssysteem.

De printerbehuizing onderhouden

Aangezien de printer in een fijne waas op het papier spuit, zullen er uiteindelijk inktvlekken op de printerbehuizing en de aangrenzende oppervlakken verschijnen. Als u strepen, vlekken of opgedroogde inkt van de buitenkant van de printer wilt verwijderen, gebruikt u een zachte doek die met water vochtig is gemaakt.

Denk aan de volgende tips wanneer u de printer reinigt:

- Reinig de binnenkant van de printer *niet*. Houd alle vloeistoffen bij de binnenkant vandaan.
- Gebruik *geen* huishoudelijke schoonmaakmiddelen of wasmiddelen. Als een huishoudelijk schoonmaakmiddel of wasmiddel voor de printer is gebruikt, veegt u buitenoppervlakken van de printer schoon met een zachte, met water bevochtigde doek.
- Smeer de ondersteuningsstaaf waarop de inktpatroonhouder heen en weer schuift *niet* in. Lawaai is normaal wanneer de houder heen en weer beweegt.

Inkt verwijderen van de huid en van kleding

Volg deze instructies op om inkt van de huid en van kleding te verwijderen:

Oppervlak	Reinigingsmethode
Huid	Was de huid op de desbetreffende plaats met een zeep met schuurmiddel.
Witte stof	Was de stof in <i>koud</i> water met bleekmiddel.
Gekleurde stof	Was de stof in <i>koud</i> water met schuimende ammonia.



Let op Gebruik altijd koud water om de inkt uit kleding te verwijderen. Door lauw of heet water kan de inkt zich aan de stof hechten.

Inktpatronen handmatig reinigen

Als de printer in een stoffige omgeving wordt gebruikt, kan er zich enig vuil ophopen op de contactpunten van de inktpatroon.

Reinigingsmiddelen

Voor het reinigen van de inktpatronen hebt u het volgende nodig:

- Gedistilleerd water (kraanwater kan middelen bevatten die besmettingen kunnen veroorzaken en de inktpatroon kunnen beschadigen)
- Wattenstaafjes of ander zacht, pluisvrij materiaal dat niet aan de inktpatronen blijft kleven

Let op dat u tijdens het reinigen geen **inkt op uw handen of kleding** krijgt.

Vorbereidingen

1. Druk op de **Aan/uit**-knop om de printer aan te zetten en open de kap. De houder verschuift naar het midden van de printer.
2. Haal het netsnoer uit de achterzijde van de printer.
3. Verwijder de inktpatronen en plaats deze op een vel papier met de koperen contactpunten naar boven.



Let op Laat de inktpatronen niet langer dan een half uur buiten de printer liggen.

Reinigingsinstructies

1. Bevochtig een wattenstaafje met gedistilleerd water en knijp het overtollige water uit.
2. Reinig het oppervlak en de randen van de eerste inktpatroon met het wattenstaafje.



Let op Veeg niet over de sproeikop. Als u de inksproeiers aanraakt, kunnen de sproeiers verstopt raken, kunnen problemen met de inkt optreden of kunnen zich problemen met de elektrische verbindingen voordoen.

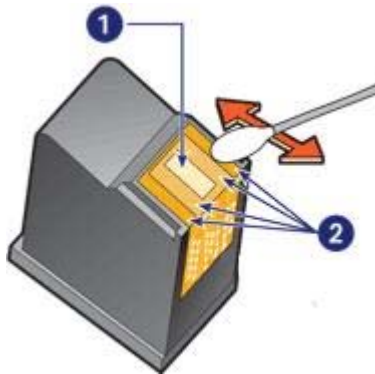

1	Sproeikop
2	Oppervlak en randen van inktpatroon

3. Controleer of er zich geen vezels op het oppervlak of de randen van de inktpatroon bevinden.
Herhaal stap 1 en 2 als er nog steeds vezels aanwezig zijn.
4. Herhaal stap 1 tot en met 3 voor de tweede inktpatroon.
5. Veeg de onderkant van de behuizing van de inktpatroonhouder schoon met behulp van schone, bevochtigde wattenstaafjes.
Herhaal dit proces totdat er geen inktresten of stof meer op een schoon wattenstaafje verschijnen.

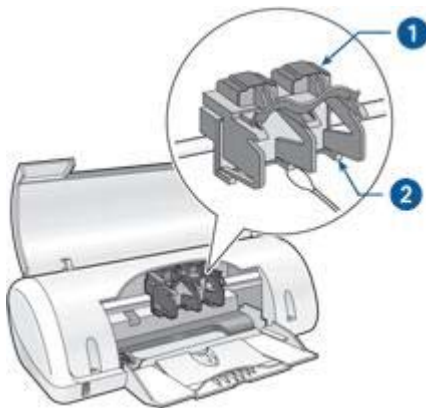

1	Inktpatroonhouder
2	Zijkanten van de inktpatroonhouder

6. Plaats de inktpatronen in de printer en sluit vervolgens de printerkap.
7. Sluit het netsnoer aan de achterzijde van de printer aan.
8. Druk een [testpagina](#) af.
9. Herhaal de reinigingsprocedure als er nog steeds inktstrepen op de afdrucken verschijnen.

Inkpatronen onderhouden

De volgende tips helpen u bij het onderhoud van de HP inktpatronen en bieden u een consistente afdrukkwaliteit:

- Bewaar alle inktpatronen in de verzegelde verpakking totdat u deze nodig hebt. Inktpatronen moeten op kamertemperatuur worden bewaard (15 tot 35 °C).
- Verwijder de kunststof tape op de inksproeiers pas als u gereed bent om de inktpatroon te installeren in de printer. Als de beschermende tape van de inktpatroon is verwijderd, mag u deze niet meer terugplaatsen. Wanneer u de tape opnieuw bevestigt, beschadigt u de inktpatroon.

Printerwerkset

De werkset van de printer bevat een aantal handige hulpmiddelen om de prestaties van de printer te verbeteren.

Met de werkset van de printer kunt u het volgende doen:

- [Inktpatronen uitlijnen](#)
- [Inktpatronen reinigen](#)
- [Een testpagina afdrukken](#)
- [Een schatting van de inktniveaus weergeven](#)

De werkset gebruiken

Volg deze instructies op om de werkset van de printer te gebruiken:

1. Open het dialoogvenster [Eigenschappen voor printer](#).
2. Klik op het tabblad **Services** en klik vervolgens op de knop **Dit apparaat heeft onderhoud nodig**.



Opmerking Deze functie is mogelijk niet beschikbaar voor uw besturingssysteem.

10 Problemen oplossen

- De printer drukt niet af
- Papierstoring
- Papierproblemen
- De printer houdt op met afdrukken
- Problemen met inktpatronen
- Foto's worden niet goed afgedrukt
- Afdrukkwaliteit is slecht
- Document is verkeerd afgedrukt
- Problemen met randloze documenten
- Foutberichten
- Aan/uit-lichtje knippert
- Documenten worden langzaam afgedrukt
- Als zich problemen blijven voordoen

De printer drukt niet af

Controleer het volgende

Controleer de volgende omstandigheden als de printer niet afdrukt:

- Is de printer aangesloten op een stopcontact?
- Zitten de kabels goed vast?
- Staat de printer aan?
- Bevat de printer [de juiste inktpatronen](#) voor de printer en zijn deze [correct geïnstalleerd](#)?
- Is papier of ander afdruk materiaal correct in de papierlade geladen?
- Is de kap van de printer gesloten?
- Is de achterklep bevestigd?

Controleer het Aan/uit-lichtje

Als het Aan/uit-lichtje knippert, is er een fout opgetreden.

Zie [Aan/uit-lichtje knippert](#) voor meer informatie.

Controleer de printerkabelaansluiting

Als de printerkabel is aangesloten op een USB-hub, is er mogelijk een afdrukconflict. U kunt het conflict op twee manieren oplossen:

- Sluit de USB-kabel van de printer rechtstreeks op de computer aan.
- Gebruik tijdens het afdrukken geen andere USB-apparaten die op de hub zijn aangesloten.

Controleer de afdrukwachtrij

De printer drukt niet af als een afdruktaak in de afdrukwachtrij niet kan worden afgedrukt. U lost dit probleem als volgt op:

1. In Windows 2000 klikt u op **Start** en vervolgens op **Instellingen, Printers**. In Windows XP klikt u op **Start** en vervolgens op **Printers en faxapparaten**.
2. Dubbelklik op de naam van de HP Deskjet printer.
3. Klik op het menu **Printer** en vervolgens op **Afdrukken onderbreken**.
4. Klik nogmaals op het menu **Printer** en vervolgens op **Alle documenten annuleren**.
5. Klik op **Ja**.
6. Klik op het menu **Printer** en vervolgens op **Doorgaan met afdrukken**.
7. Als er nog steeds documenten in de lijst staan, start u de computer opnieuw op.
8. Als hierna nog steeds documenten in de lijst staan, herhaalt u stap 1 tot en met 6.

Als de printer nog steeds niet afdrukt

1. Selecteer het onderwerp dat het beste overeenkomt met het probleem:
 - [Papierstoring](#)
 - [Bericht dat het papier op is](#)
 - [De printer houdt op met afdrukken](#)
2. Als de printer nog steeds niet afdrukt, start u de computer opnieuw op.

Papierstoring

Voer de volgende stappen uit totdat de papierstoring is verholpen.

1. Verwijder het papier uit de papierlade.
2. Als u etiketten afdrukt, controleert u of er geen etiket is losgeraakt van het etiketvel terwijl het vel door de printer werd gevoerd.
3. Zet de printer uit.
4. Verwijder de achterklep. Druk de hendel naar rechts en trek vervolgens de klep weg.



5. Verwijder de papierstoring via de achterzijde van de printer en plaats de achterklep goed terug.



6. Als de papierstoring niet via de achterkant van de printer kan worden verholpen, trekt u de printerkap omhoog, verwijdert u het papier via de voorkant van de printer en sluit u de kap vervolgens weer.

 **Let op** Zorg dat u bij het verwijderen van papier voorzichtig te werk gaat. De printer kan beschadigd raken wanneer u papier via de voorkant verwijdert.

7. Laad opnieuw papier in de papierlade.
8. Zet de printer aan.
9. Druk het document opnieuw af.



Opmerking Als er regelmatig papierstoringen optreden, moet u zwaarder papier gebruiken. Raadpleeg de naslaggids voor specificaties over het papiergewicht.

Papierproblemen

Printer voert geen papier in

Probeer een of meer van de volgende oplossingen:

- Verminder de hoeveelheid papier in de papierlade.
- Verwijder het papier uit de papierlade en plaats het weer terug.
- Gebruik een andere papiersoort.

Bericht dat het papier op is

Als het bericht verschijnt dat het papier op is, volgt u deze [instructies](#) op.

Papierstoring

Zie de pagina [papierstoring](#) voor informatie over het oplossen van een papierstoring.

De printer drukt meerdere vellen tegelijk af

Volg deze [instructies](#) op als de printer meerdere vellen in één keer afdrukt:

Printer drukt meerdere vellen tegelijk af

Controleer het volgende als de printer meerdere vellen in één keer afdrukt:

Papiergewicht

Er kan op meerdere vellen tegelijk worden afgedrukt wanneer het papier een lager gewicht heeft dan het vereiste papiergewicht. Gebruik papier dat voldoet aan de geadviseerde specificaties. Zie de naslaghandleiding die bij de printer werden geleverd, voor papiergewichtspecificaties.

Papier is mogelijk niet juist geplaatst

De printer kan op meerdere vellen tegelijk afdrukken als het papier te ver in de printer is geplaatst of als de papiergeleider niet goed tegen het papier aan zit. Plaats het papier opnieuw in de papierlade en druk tegen het papier tot u weerstand voelt. Schuif vervolgens de papiergeleider stevig tegen de stapel papier aan.

Er kan ook op meerdere vellen tegelijk worden afgedrukt wanneer de printer verschillende papiersoorten bevat. De printer kan bijvoorbeeld zowel fotopapier als gewoon papier bevatten. Verwijder het papier uit de papierlade en plaats alleen het type papier dat geschikt is voor het document dat u afdruckt.

De printer houdt op met afdrukken

Als de printer tijdens het afdrukken van een document ophoudt met afdrukken, opent u de printerkap en haalt u vervolgens het netsnoer uit de achterkant van de printer.



Let op Controleer eerst of er losse of kapotte onderdelen in de printer zitten. Als dit het geval is, gaat u naar www.hp.com/support of neemt u contact op met HP. De telefoonnummers voor ondersteuning staan vermeld in de naslaggids die bij de printer is geleverd of op www.hp.com/support.

Als de printer geen losse of kapotte onderdelen bevat, volgt u deze stappen op:

1. Verwijder eventuele belemmeringen, zoals verpakkingstape of -materialen, die voorkomen dat de inktpatronen heen en weer kunnen schuiven.
2. Controleer of de inktpatronen stevig in de inktpatroonhouder zijn **geïnstalleerd**.
3. Controleer of de driekleurenpatroon in de linkerkant van de houder is **geïnstalleerd** en de zwarte inktpatroon in de rechterkant van de houder is geïnstalleerd.
4. Controleer of de printer **vastgelopen papier** bevat en verwijder dit.
5. Trek de printerkap naar beneden.
6. Sluit het netsnoer weer op de achterzijde van de printer aan en zet de printer aan.

Problemen met inktpatronen

Onjuiste inktpatroon

De printer kan alleen afdrukken als de juiste inktpatronen zijn geïnstalleerd. Als een foutbericht over inktpatronen wordt weergegeven, kunnen één of beide inktpatronen niet in de printer worden gebruikt.

U controleert als volgt of u de juiste inktpatronen gebruikt:

1. Open de printerkap.
2. Lees het selectienummer op het label van de inktpatroon.

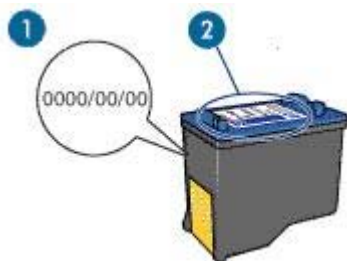

1	Garantiedatum
2	Selectienummer

3. Raadpleeg de lijst met inktpatronen die in de printer kunnen worden gebruikt.
 - a. Open de **Werkset** van de printer.
 - b. Klik op het tabblad **Geschatte inktniveaus**.
 - c. Klik op de knop **Informatie over inktpatronen** en bekijk de lijst met selectienummers van inktpatronen.
U kunt deze selectienummers ook vinden in de naslaghandleiding die bij de printer is geleverd.
4. Controleer de garantiedatum op de inktpatroon.
5. Als de inktpatroon een onjuist selectienummer heeft of de garantie is verlopen, [installeert u een nieuwe inktpatroon](#).
6. Sluit de printerkap.
Als het Aan/uit-lichtje niet knippert, is het probleem verholpen.
Als het Aan/uit-lichtje knippert, bezoekt u de technische ondersteuning van HP op www.hp.com/support.

Bericht over probleem met inktpatroon

Als een bericht wordt weergegeven waarin wordt vermeld dat er een probleem is met een van de inktpatronen, volgt u deze stappen op.

1. Open de printerkap en verwijder de inktpatroon die in het foutbericht wordt vermeld.
2. [Installeer](#) de inktpatroon opnieuw.
Als het Aan/uit-lichtje niet knippert, is het probleem verholpen.
Als het Aan/uit-lichtje knippert, gaat u naar de volgende stap.
3. Reinig de inktpatroon [handmatig](#).
4. Plaats de inktpatroon weer in de printer en sluit de printerkap.
Als het Aan/uit-lichtje nog steeds knippert, is er iets mis met de inktpatroon en moet deze worden [vervangen](#).



Opmerking Wanneer u geen vervangende inktpatroon beschikbaar hebt, kunt u in de **modus Inkt-backup** met één inktpatroon afdrukken.

- Als het Aan/uit-lichtje na het vervangen van de inktpatroon blijft knipperen, neemt u contact op met de technische ondersteuning van HP op www.hp.com/support.

Bericht "Afdrukken in de modus Inkt-backup"

Wanneer de printer detecteert dat slechts een inktpatroon is geïnstalleerd, wordt de modus Inkt-backup geactiveerd. U kunt in deze modus met één inktpatroon afdrukken, maar het afdrukken verloopt langzamer en de kwaliteit van de afdrucken is minder goed.

Als het bericht verschijnt dat in de modus Inkt-backup wordt afgedrukt en er zijn twee inktpatronen in de printer geïnstalleerd, controleert u of de tape van de inktpatronen is verwijderd. Wanneer de contacten van een inktpatroon worden bedekt door de beschermende kunststof tape, kan de printer de inktpatroon niet detecteren.

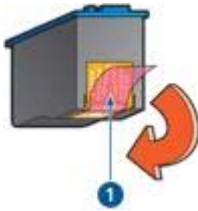

- Verwijder de roze kunststof tape.

Bericht "Inktpatroon bevindt zich in de verkeerde sleuf"

Wanneer u dit foutbericht ziet, bevindt de inktpatroon zich in de verkeerde kant van de inktpatroonhouder.

Installeer de driekleurenpatroon altijd in de *linker* ruimte van de inktpatroonhouder.

Installeer de zwarte inktpatroon in de *rechter* ruimte van de inktpatroonhouder.

Foto's worden niet goed afgedrukt

Controleer de papierlade

- Controleer of het fotopapier met de afdrukszijde naar beneden in de papierlade is geplaatst.
- Schuif het papier zo ver mogelijk in de printer.
- Schuif de papiergeleider stevig tegen de rand van het papier.
Druk de geleider niet te stevig aan. Het papier kan anders gaan buigen of krullen.

Controleer de printerinstellingen

Open het dialoogvenster **Eigenschappen voor printer** en controleer de volgende opties:

Tabblad	Instelling
Papier/Kwaliteit	Formaat is: een geschikt papierformaat Type is: een geschikte soort fotopapier Afdrukkwaliteit: Beste of Maximum dpi

Afdrukkwaliteit is slecht

Strepen en ontbrekende lijnen

Als er in uw afdrucken lijnen of stippen ontbreken of inktstrepen voorkomen, zijn de inktpatronen mogelijk **bijna leeg** of moet u deze **reinigen**.

Afdruk is vaag

- Controleer of beide inktpatronen niet **bijna leeg** zijn.
Als een inktpatroon bijna leeg is, is het misschien raadzaam deze te vervangen. Zie de naslaghandleiding bij de printer voor de juiste onderdeelnummers.
- Controleer of er een zwarte inktpatroon is geïnstalleerd.
Als de zwarte tekst en afbeeldingen op uw afdrucken vaag zijn, drukt u mogelijk alleen met de driekleurenpatroon af. Installeer een zwarte inktpatroon naast de driekleurenpatroon om een optimale zwarte afdrukkwaliteit te verkrijgen.
- Controleer of de beschermende kunststof tape van de inktpatronen is verwijderd.

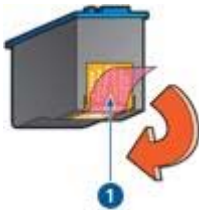

1 | Verwijder de roze kunststof tape.

- Selecteer een hogere **afdrukkwaliteit**.

Er worden lege pagina's afgedrukt

- De kunststof tape is mogelijk nog niet van de inktpatronen verwijderd. Controleer of de kunststof tape van de inktpatronen is verwijderd.

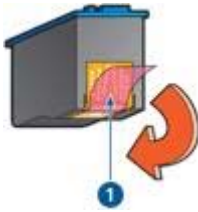

1 | Verwijder de roze kunststof tape.

- De inktpatronen kunnen **leeg** zijn. Vervang één of beide lege inktpatronen.

Document is verkeerd afgedrukt

Tekst en afbeeldingen zijn niet uitgelijnd

Als de tekst en afbeeldingen op afdrucken niet goed zijn uitgelijnd, kunt u de inktpatronen **uitlijnen**.

Document wordt scheef of niet in het midden van de pagina afgedrukt

1. Controleer of de papierlade slechts één type papier bevat en of het papier correct in de lade is geplaatst.
2. Controleer of de papiergeleider stevig tegen de rand van het papier zit.
3. Druk het document opnieuw af.

Delen van het document ontbreken of staan op de verkeerde plaats

Open het dialoogvenster **Eigenschappen voor printer** en controleer of de volgende opties correct zijn ingesteld:

Tabblad	Instelling
Afwerking	Afdrukstand: de juiste afdrukstand
Papier/Kwaliteit	Formaat is: het juiste papierformaat

Envelop wordt onder een hoek afgedrukt

1. Schuif de klep in de envelop voordat u de envelop in de printer plaatst.
2. Schuif de papiergeleider stevig tegen de rand van de envelop.
3. Druk de envelop opnieuw af.

Nieuwe afdrukinstellingen zijn niet zichtbaar in het document

De printerinstellingen komen mogelijk niet overeen met de afdrukinstellingen in het softwareprogramma. Selecteer de juiste afdrukinstellingen in het softwareprogramma.

Problemen met randloze documenten

Richtlijnen voor het afdrukken zonder rand

Volg de volgende richtlijnen op voor het afdrukken van foto's of brochures zonder randen:

- Zorg dat het papierformaat dat is opgegeven in de vervolgkeuzelijst **Papierformaat** op het tabblad **Snel afdrukopties instellen** overeenkomt met het formaat papier dat zich in de papierlade bevindt.
- Selecteer het juiste papierformaat in de vervolgkeuzelijst **Papiersoort** op het tabblad **Snel afdrukopties instellen**.
- Druk geen randloze documenten af in de [modus inkt-backup](#). Bij het afdrukken van documenten zonder randen moeten altijd twee inktpatronen in de printer zijn geïnstalleerd.

Het beeld wordt onder een hoek afgedrukt



Controleer of er geen probleem met de bronafbeelding is. Als u bijvoorbeeld een gescande afbeelding afdrukt, controleert u of de afbeelding niet scheef was geplaatst tijdens het scannen.

Als het probleem niet door de bronafbeelding is veroorzaakt, volgt u de onderstaande stappen:

1. Verwijder al het papier uit de papierlade.
2. Laad het fotopapier correct in de papierlade.
3. Controleer of de papiergeleider stevig tegen de rand van het papier zit.
4. Plaats het papier volgens de instructies voor de papiersoort.

De rand van de foto is vaag



Controleer of het fotopapier niet gekruld is. Als het fotopapier is gekruld, plaatst u het papier in een plastic tas en buigt u het papier voorzichtig in de tegengestelde richting van de krul totdat het papier weer vlak ligt. Als dit niet lukt, gebruikt u fotopapier dat niet gekruld is.

Zie de pagina [de opslag en verwerking van fotopapier](#) voor instructies over hoe u kunt voorkomen dat fotopapier gaat krullen.

Foto heeft een ongewenste rand

Als de foto een ongewenste rand heeft, volgt u deze [instructies](#) op.

Foto heeft een ongewenste rand

Dit kan de volgende oorzaken hebben.

Voor klein fotopapier



Als de afdruk een ongewenste rand heeft, probeert u de volgende oplossingen:

- [Lijn de inktpatronen uit.](#)
- Open het dialoogvenster [Eigenschappen voor printer](#), klik op het tabblad **Papier/ Kwaliteit** en controleer of het geselecteerde papierformaat overeenkomt met het

papierformaat waarvoor de foto is opgemaakt en het formaat van het papier dat zich in de printer bevindt.

- Open het dialoogvenster [Eigenschappen voor printer](#), klik op het tabblad **Papier/Kwaliteit** en selecteer de optie **Zonder rand automatisch passend maken**.
- Controleer of de softwaretoepassing die u gebruikt, het afdrukken zonder rand ondersteunt.

Voor klein fotopapier met een afscheurrand

Als de rand onder de afscheurrand verschijnt, verwijdert u de afscheurrand.



Als de rand boven de afscheurrand verschijnt, [lijnt u de inktpatronen uit](#).



Foutberichten

Bericht dat het papier op is

Als het bericht verschijnt dat het papier op is, volgt u deze [instructies](#) op.

"Er is een fout opgetreden bij het schrijven naar USB-poort"

De printer ontvangt mogelijk geen correcte gegevens van een ander USB-apparaat of een USB-hub. Sluit de printer direct op de USB-poort van de computer aan.

"Er kan geen tweerichtingscommunicatie met het apparaat tot stand worden gebracht" of "Printer reageert niet"

De printer kan mogelijk niet met de computer communiceren als de USB-kabel te lang is.

Als u dit foutbericht ontvangt, dient u ervoor te zorgen dat de USB-kabel niet langer is dan 5 meter.

Foutbericht verschijnt terwijl het Aan/uit-lichtje knippert

Lees het foutbericht op het scherm waarin het probleem en de oplossing worden beschreven.

Zie [Aan/uit-lichtje knippert](#) voor meer informatie.

Bericht voor onjuiste inktpatroon

De printer kan alleen afdrucken als de juiste inktpatronen zijn geïnstalleerd. Als u het bericht voor een onjuiste inktpatroon krijgt, [volgt u deze instructies op](#).

Bericht over probleem met inktpatroon

Als het bericht verschijnt dat er een probleem is met het inktpatroon, is de inktpatroon mogelijk defect. Volg [deze instructies](#) op om het probleem te verhelpen.

"Inktpatroonhouder beweegt niet"

Voer [deze stappen](#) uit als de printer tijdens het afdrucken ophoudt.

"Inktpatroon bevindt zich in de verkeerde sleuf"

Wanneer u dit foutbericht ziet, bevindt de inktpatroon zich in de verkeerde kant van de inktpatroonhouder.

Installeer de driekleurenpatroon altijd in de *linker* ruimte van de inktpatroonhouder.

Installeer de zwarte inktpatroon in de *rechter* ruimte van de inktpatroonhouder.

"Afdrukken in de modus inkt-backup"

Wanneer de printer detecteert dat slechts een inktpatroon is geïnstalleerd, wordt de modus Inkt-backup geactiveerd. U kunt in deze modus met één inktpatroon afdrucken, maar het afdrucken verloopt langzamer en de kwaliteit van de afdrucken is minder goed.

Als het bericht verschijnt dat in de modus Inkt-backup wordt afgedrukt en er zijn twee inktpatronen in de printer geïnstalleerd, controleert u of de beschermende kunststof tape van de inktpatronen is verwijderd. Wanneer de contacten van een inktpatroon worden bedekt door de kunststof tape, kan de printer de inktpatroon niet detecteren.

Bericht dat het papier op is

Volg de instructies op voor de betreffende conditie.

Als de papierlade papier bevat

1. Controleer het volgende:
 - De papierlade bevat voldoende papier (ten minste tien vellen).
 - De papierlade is niet te vol.
 - De papierstapel raakt de achterkant van de papierlade.
2. Zorg dat de papiergeleider stevig tegen de rand van het papier geschoven is.
3. Klik op **Doorgaan** om het afdrukken te hervatten.

Als de papierlade leeg is

1. Plaats papier in de papierlade.
2. Schuif het papier zo ver mogelijk in de printer.
3. Schuif de papiergeleider stevig tegen de rand van het papier.
4. Klik op **Doorgaan** om het afdrukken te hervatten.

Aan/uit-lichtje knippert



1 Aan/uit-lichtje

- Als het Aan/uit-lichtje **brandt**, is de printer bezig met afdrukken of gereed om af te drukken.
- Als het Aan/uit-lichtje **uit** is, is de printer uitgeschakeld.
- Zie hieronder als het Aan/uit-lichtje **knippert**.

Wat het knipperende lichtje betekent

Het Aan/uit-lichtje kan om verschillende redenen knipperen:

- De kap van de printer staat open.
- De printer bevat geen papier meer.
- Er is een probleem met de printer, bijvoorbeeld een [papierstoring](#) of een probleem met een inktpatroon.

Als een foutbericht verschijnt

Lees het foutbericht op het scherm waarin het probleem en de oplossing worden beschreven.

Als geen foutbericht verschijnt

Controleer de status van de printer door de hulpmiddelen van de printer te gebruiken. Om de hulpmiddelen te gebruiken opent u het dialoogvenster [Eigenschappen voor printer](#), klikt u op het tabblad **Services** en klikt u vervolgens op de knop **Dit apparaat heeft onderhoud nodig**.

Gebruik deze hulpmiddelen om de volgende taken uit te voeren:

- Een schatting van het inkniveau weergeven.
- De inktpatronen reinigen.
- De printer kalibreren.
- Een testpagina afdrukken.
- Andere benodigde functies uitvoeren.

Documenten worden langzaam afgedrukt

Er zijn meerdere softwareprogramma's geopend

De computer heeft niet voldoende bronnen om de printer op optimale snelheid te kunnen laten werken.

Als u de snelheid van de printer wilt verhogen, sluit u alle overbodige softwareprogramma's af.

Afdrukmodus Beste of Maximum dpi is geselecteerd

De printer drukt langzamer af als Beste of Maximum dpi als afdrukkwaliteit is geselecteerd. Om de afdruksnelheid te vergroten moet u een andere modus voor afdrukkwaliteit kiezen.

Printer staat in de modus Inkt-backup

Het is mogelijk dat de printer langzamer afdrukt als deze zich in de [modus inkt-backup](#) bevindt.

Als u de afdruksnelheid wilt verhogen, gebruikt u twee inktpatronen in de printer.

Printersoftware moet worden bijgewerkt

Het is mogelijk dat de printersoftware is verouderd.

Zie de pagina [software bijwerken](#) voor meer informatie over het bijwerken van de printersoftware.

Computer voldoet niet aan de systeemvereisten

Als uw computer onvoldoende RAM of onvoldoende vrije ruimte op de harde schijf heeft, neemt de verwerking door de printer meer tijd in beslag.

1. Controleer of de ruimte op de harde schijf, de RAM en de processorsnelheid overeenkomen met de systeemvereisten.
De systeemvereisten staan vermeld in de naslaggids die bij de printer is geleverd.
2. Maak ruimte vrij op de harde schijf door ongewenste bestanden te verwijderen.

Als zich problemen blijven voordoen

Als zich problemen blijven voordoen nadat u de onderwerpen voor het oplossen van problemen hebt doorgenomen, schakelt u de computer uit en start u deze vervolgens opnieuw op.

Als u hierna nog vragen hebt, bezoekt u de technische ondersteuning van HP op www.hp.com/support.

11 Printerbenodigdheden

- Papier
- USB-kabels

Papier

U kunt op www.hp.com afdrukmetaal bestellen, bijvoorbeeld HP Premium Papier, HP Premium Inkjet Transparanten, HP Opstrijkpatronen of HP Wenskaarten.

Kies uw land/regio en selecteer vervolgens Kopen.

USB-kabels

C6518A HP USB A-B 2-meter kabel

12 Specificaties

- [Printerspecificaties](#)

Printerspecificaties

Zie de naslaggids die bij uw printer is geleverd voor de volledige printerspecificaties, inclusief de volgende informatie:

- Soorten, formaten en gewicht van het papier en overige afdruk materiaal dat met uw printer gebruikt kan worden.
- Afdruksnelheden en resoluties
- Stroomvereisten
- Vereisten voor besturingssysteem van de computer

13 Informatie over milieu

- [Milieuverklaring](#)
- [Inktpatronen recycelen](#)

Milieuverklaring

Hewlett-Packard streeft voortdurend naar een verbetering van de ontwerpprocessen van haar Deskjet printers om zodoende de negatieve effecten te verminderen op de kantooromgeving en op de omgevingen waar printers worden geproduceerd, verzonden en gebruikt.

Reductie en eliminatie

Papiergebruik: deze apparatuur is geschikt voor het gebruik van gerecycled papier (in overeenstemming met EN 12281:2002).

Gerecycled papier: alle gedrukte documentatie bij deze printer is afgedrukt op gerecycled papier.

Ozon: er worden geen ozonafbrekende chemicaliën (bijvoorbeeld cfk's) in de fabricageprocessen van Hewlett-Packard gebruikt.

Recycling

Deze printer is ontworpen met het oog op recycling. Het aantal materialen is tot een minimum beperkt, zonder dat dit ten koste gaat van de functionaliteit en de betrouwbaarheid. De verschillende materialen zijn ontworpen om eenvoudig te kunnen worden gescheiden. Bevestigingen en andere aansluitingen zijn eenvoudig te vinden, te bereiken en te verwijderen met normale gereedschappen. Belangrijke onderdelen zijn zo ontworpen dat deze eenvoudig zijn te bereiken waardoor demontage en reparatie efficiënter worden.

Printerverpakking: de verpakkingsmaterialen van deze printer zijn zodanig gekozen dat deze tegen een minimale kostprijs maximale bescherming bieden, het milieu zo min mogelijk vervuilen en de recycling vereenvoudigen. Het solide ontwerp van de HP Deskjet printer draagt ertoe bij het gebruik van verpakkingsmateriaal te beperken en beschadigingen te voorkomen.

Kunststof onderdelen: alle belangrijke kunststoffen en onderdelen van kunststof zijn gemarkeerd in overeenstemming met internationale normen. Het is technisch mogelijk alle kunststof onderdelen die in de behuizing en het chassis van de printer zijn gebruikt, te recycelen. Deze bestaan alle uit één polymeer.

Levensduur van het product: HP biedt het volgende waarmee de levensduur van uw HP Deskjet printer kan worden verlengd:

- **Garantieverlenging:** meer informatie vindt u in de naslaggids, die bij de printer is geleverd.
- **Vervangende onderdelen en verbruiksartikelen** zijn beschikbaar tot een beperkte periode nadat de fabricage is stopgezet.
- **Inname van het product:** als u dit product aan het einde van de levensduur aan HP wilt retourneren, gaat u naar www.hp.com/recycle. Zie [inktpatronen recycleren](#) als u lege inktpatronen bij HP wilt inleveren.



Opmerking De mogelijkheid tot garantieverlenging en inname van het product is niet beschikbaar in alle landen/regio's.

Informatie over recycling voor de Europese Unie

Belangrijke informatie over recycling voor onze klanten in de Europese Unie: ter bescherming van het milieu is het wettelijk verplicht dit product te recycleren. Het onderstaande symbool geeft aan dat dit product niet met het gewone afval mag worden weggegooid. Lever het product in bij een inzamelingspunt voor speciaal afval bij u in de buurt. Algemene informatie over het retourneren en recycleren van HP producten kunt u vinden op www.hp.com/hpinfo/globalcitizenship/environment/recycle/index.html.



Energieverbruik

Deze printer is ontworpen met het oog op energiebesparing. Hiermee wordt niet alleen het milieu gespaard, maar bespaart u ook geld, zonder dat de prestaties van de printer hieronder lijden.

Energieverbruik in de stand-bystand: zie de naslaggids voor energieverbruikspecificaties.

Energieverbruik in de uitgeschakelde stand: als de printer uit staat, wordt nog steeds een minimale hoeveelheid energie verbruikt. Energieverbruik kan worden voorkomen door de printer uit te zetten en vervolgens de stekker uit het stopcontact te verwijderen.

Inktpatronen recycleren

Klanten die hun HP inktpatronen willen recycleren, kunnen deelnemen aan het wereldwijde programma van HP Planet Partner voor inkjet-inktpatronen. HP biedt dit programma in meer landen/regio's aan dan enig andere producent van inkjetpatronen in de wereld. Dit programma wordt aangeboden als een gratis service voor HP klanten en is een milieuvriendelijke oplossing voor deze producten aan het einde van de levenscyclus.

Voor deelname hoeft u alleen de instructies op de website van HP op te volgen. U kunt deze instructies op het volgende adres vinden: www.hp.com/recycle. Deze service is niet beschikbaar in alle landen/regio's. U wordt mogelijk gevraagd uw naam, telefoonnummer en adres op te geven.

Omdat de unieke recyclingprocessen van HP zeer gevoelig zijn voor onjuiste materialen, kunnen wij geen inktpatronen van andere fabrikanten inzamelen en recyclen. De eindproducten van het recyclingproces worden gebruikt bij de fabricage van nieuwe producten en HP moet garanderen dat het materiaal een constante samenstelling heeft. Daarom recyclen wij alleen originele HP inktpatronen. Dit programma geldt niet voor opnieuw gevulde patronen.

Teruggezonden inktpatronen worden gescheiden in ruwe materialen, zodat deze kunnen worden gezuiverd en worden gebruikt in andere bedrijfstakken voor de fabricage van nieuwe producten. Voorbeelden van producten die zijn gemaakt van gerecyclede materialen van HP inktpatronen, zijn auto-onderdelen, platen die worden gebruikt in de fabricage van microchips, koperdraad, stalen platen en edele materialen die in elektronische producten worden gebruikt. Afhankelijk van het model kan HP maximaal 65% van het gewicht van een inktpatroon recyclen. De resterende delen die niet kunnen worden hergebruikt (inkt, schuim en samengestelde materialen), worden op milieuvriendelijke wijze verwijderd.

Index

A

Aan/uit-knop en -lichtje 6
Aan/uit-lichtje knippert
als een foutbericht
verschijnt 62
als geen foutbericht
verschijnt 63
wat het knipperende lichtje
betekent 62
aangepast papierformaat 34
afdrukinstellingen
standaardinstellingen 32
wijzigen 39
afdrukken
4800 x 1200 dpi
geoptimaliseerd 15
aangepast papierformaat
34
afdrukinstellingen 39
afdrukkwaliteit 33
afdrukvoorbeeld 34
algemeen standaard
afdrukken 32
briefkaarten 23
brieven 19
brochures 22
digitale foto's 15
documenten 20
dubbelzijdig afdrukken 36
e-mailberichten 18
enveloppen 21
etiketten 25
Exif Print 16
folders 27
foto's 11
foto's met rand 13
foto's zonder rand 11
hoge kwaliteit 15
indexkaarten en overig
klein afdruk materiaal 26
instellen van de
paginavolgorde 33
maximum dpi 15
meerdere pagina's op één
vel papier 34
met één inktpatroon 9
opstrijkpatronen 29

PhotoREt 15
posters 28
presentatie afdrukken 32
selecteren, papiersoort 35
Snel/besparend 31
snelinstellingen voor
afdruktaken 35
tips 31
transparanten 24
wenskaarten 22
afdrukken met PhotoREt 15
afdrukkwaliteit 33
afdrukkwaliteit is slecht
afdruk is vaag 56
lege pagina's worden
afgedrukt 56
strepen en ontbrekende
lijnen 56
afdruktips 31
afdrukvoorbeeld 34
algemeen standaard
afdrukken 32

B

benodigdheden
papier 65
USB-kabels 65
bijna leeg 46
brief afdrukken 19
briefkaart afdrukken 23
brochure afdrukken 22

C

contrastverbetering 15

D

digitale flitser 15
digitale foto's 15
document afdrukken 20
documenten worden langzaam
afgedrukt
beste of maximum dpi
geselecteerd 63
computer voldoet niet aan
systeemvereisten 63

meerdere programma's zijn
geopend 63
printer is in modus Inkt-
backup 63
printersoftware moet
worden bijgewerkt 63
document is verkeerd afgedrukt
delen van document
ontbreken of staan op
verkeerde plaats 57
document wordt scheef of
niet in midden van pagina
afgedrukt 57
envelop wordt onder een
hoek afgedrukt 57
nieuwe afdrukinstellingen
zijn niet zichtbaar in het
document 57
tekst en afbeeldingen zijn
niet uitgelijnd 57
dpi, maximum 15
dubbelzijdig afdrukken 36
duplex afdrukken 36

E

eigenschappen voor printer 39
e-mail afdrukken 18
envelop afdrukken 21
etiket afdrukken 25
Exif Print 16

F

folders afdrukken 27
foto's, digitaal 15
foto's worden niet goed
afgedrukt
papierlade controleren 55
printerinstellingen
controleren 55
foto afdrukken
foto's met rand 13
foto's zonder rand 11
geld besparen 17
foto heeft een ongewenste rand
voor klein fotopapier 59

- fotopapier, opslag en verwerking 16
- foutberichten
 - afdrukken in de modus inkt-backup 61
 - bericht dat het papier op is 60, 61
 - bericht over probleem met inktpatroon 61
 - bericht voor onjuiste inktpatroon 61
 - er is een fout opgetreden bij het schrijven naar USB-poort 60
 - er kan geen tweerichtingscommunicatie met het apparaat tot stand worden gebracht 61
 - foutbericht verschijnt terwijl het Aan/uit-lichtje knippert 61
 - inktpatroon bevindt zich in de verkeerde sleuf 61
 - inktpatroonhouder beweegt niet 61
 - printer reageert niet 61
- G**
 - geschat inktniveau 46
- H**
 - Hewlett-Packard Company, kennisgevingen 2
- I**
 - indexkaart afdrukken 26
 - informatie over milieu
 - energieverbruik 68
 - informatie over milieu 67
 - informatie over recycling voor de Europese Unie 68
 - inktpatronen recyclen 68
 - recycling 67
 - inktpatronen
 - automatisch reinigen 45
 - bestelinformatie 46
 - gebruikt in de printer 8
 - handmatig reinigen 47
 - installeren 42
 - onderhoud 49
 - selectie nummers 42
 - uitlijnen 45
 - vervangen 8
 - inkt verwijderen van inkt van de huid en van kleding 47
 - installeren, inktpatronen 42
 - instellingen 39
- M**
 - maximum dpi 15
 - modus Inkt-backup 9
- O**
 - onderhoud
 - inktpatronen 49
 - printerbehuizing 46
 - opstrijkpatroon afdrukken 29
- P**
 - paginavolgorde instellen 33
 - papierlade 6
 - papierproblemen
 - printer voert geen papier in 52
 - papiersoort selecteren 35
 - papierstoring 51
 - poster afdrukken 28
 - presentatie afdrukken 32
 - printer drukt meerdere vellen tegelijk af
 - papier is mogelijk niet juist geplaatst 53
 - papiergewicht 53
 - printer drukt niet af 50
 - printerfuncties 5
 - printer houdt op met afdrukken 53
 - printersoftware-updates downloaden 40
 - printerwerkset 49
 - problemen met inktpatronen
 - bericht "afdrukken in de modus Inkt-backup" 55
 - bericht "Inktpatroon bevindt zich in de verkeerde sleuf" 55
 - Bericht over probleem met inktpatroon 54
 - onjuiste inktpatroon 53
 - problemen met randloze documenten
 - beeld wordt onder een hoek afgedrukt 58
 - rand van de foto is vaag 59
- richtlijnen voor het afdrukken zonder rand 58
- voor klein fotopapier met een afscheurrand 60
- problemen oplossen
 - Aan/uit-lichtje knippert 62
 - afdrukkwaliteit is slecht 56
 - documenten worden langzaam afgedrukt 63
 - document is verkeerd afgedrukt 57
 - foto's worden niet goed afgedrukt 55
 - foto heeft een ongewenste rand 59
 - foutberichten 60
 - papierproblemen 52
 - papierstoring 51
 - printer drukt meerdere vellen tegelijk af 53
 - printer drukt niet af 50
 - printer houdt op met afdrukken 53
 - problemen met inktpatronen 53
 - problemen met randloze documenten 58
- R**
 - Real Life-technologieën 15
 - reinen
 - inktpatronen automatisch 45
 - inktpatronen handmatig 47
 - printerbehuizing 46
 - rode ogen verwijderen 15
- S**
 - scherpte 15
 - SmartFocus 15
 - Snel/besparend afdrukken 31
 - Snel afdrুকopties instellen, tabblad 31
 - snelinstellingen voor afdruktaken 35
 - speciale functies 4
 - specificaties
 - printerspecificaties 66
 - standaard afdrুকinstellingen 32

T

Termen en conventies in de handleiding 2
testpagina afdrukken 46
transparant afdrukken 24

U

uitlijnen, inktpatronen 45
updates, printersoftware downloaden 40
USB
 printer aansluiten 10

V

venster Inktstatus 40
verwijderen, inkt van de huid en van kleding 47
vloeiend maken 15

W

Wat is dit?, helpfunctie 39
wenskaart afdrukken 22
werkset 49