

HP Deskjet D4100 series



Help bij HP Photosmart software

Kennisgeving van Hewlett-Packard Company

De informatie in dit document kan zonder voorafgaande kennisgeving worden gewijzigd.

Alle rechten voorbehouden.

Vermenigvuldiging, bewerking of vertaling van dit materiaal is verboden zonder voorafgaande schriftelijke toestemming van Hewlett-Packard, tenzij dit is toegestaan krachtens de wetten op het auteursrecht.

De garantie voor HP producten en services is vastgelegd in de garantieverklaringen bij de betreffende producten en services. Niets in dit document mag worden opgevat als aanvullende garantiebepaling. HP kan niet aansprakelijk worden gehouden voor technische of redactionele fouten of omissies in de verklaringen.

Handelsmerken

Microsoft, MS, MS-DOS en Windows zijn gedeponeerde handelsmerken van Microsoft Corporation.

TrueType is een handelsmerk in de VS van Apple Computer, Inc.

Adobe, AdobeRGB en Acrobat zijn handelsmerken van Adobe Systems Incorporated.

Termen en conventies

De volgende termen en conventies worden in deze gebruikershandleiding gebruikt.

Termen

Met de term **HP Deskjet**, **HP printer** of **printer** wordt verwezen naar de HP Deskjet printer.

Let op en Waarschuwing

Let op geeft aan dat het risico bestaat dat de HP Deskjet printer of andere apparatuur beschadigd kan raken.

Bijvoorbeeld:



Let op Raak de inktspoeiers of de koperen contactpunten van de printcartridge niet aan. Als u deze onderdelen aanraakt, kunnen de spoeiers verstopt raken, kunnen problemen met de inkt optreden of kunnen

zich problemen met de elektrische verbindingen voordoen.

Een **Waarschuwing** geeft aan dat er gevaar voor uzelf of anderen bestaat. Bijvoorbeeld:



Waarschuwing Houd nieuwe en gebruikte printcartridges buiten het bereik van kinderen.

Toegankelijkheid

Uw HP printer beschikt over een aantal functies die het apparaat toegankelijker maken voor mensen met een handicap.

Visueel

De printersoftware is via de toegankelijkheidsopties en -functies van Windows toegankelijk voor slechtzienden of gebruikers met een visuele handicap. Ook worden de meeste technologische hulpprogramma's zoals schermlezers, braillelezers en spraak-naar-tekst toepassingen ondersteund. Voor gebruikers die kleurenblind zijn, beschikken de gekleurde knoppen en tabs in de software en op de HP printer over tekstlabels en pictogrammen die de vereiste actie aangeven.

Mobiliteit

Voor gebruikers met mobiliteitsproblemen kunnen de functies van de printersoftware worden uitgevoerd via toetsenbordopdrachten. De software ondersteunt ook toegankelijkheidsopties van Windows zoals Plaktoetsen, Schakeltoetsen, Filtertoetsen en Muistoetsen. Ook gebruikers met beperkte kracht en een beperkt bereik kunnen de printerkleppen, knoppen, papierladen en papiergeleiders bedienen.

Ondersteuning

Voor meer informatie over de toegankelijkheid van dit product en het streven van HP om de toegankelijkheid te optimaliseren, kunt u terecht op de website van HP: www.hp.com/accessibility.

Inhoudsopgave

1	Welkom	4
2	Speciale functies	6
3	Introductie	7
	Kort overzicht van de printer.....	7
	Knoppen en lampjes	8
	Papierladen.....	11
	Printcartridges.....	15
	Modus Inkt-backup.....	16
4	De printer aansluiten	18
	USB.....	18
5	Afdrukken met behulp van de knop Photosmart Express	19
	Info over de knop Photosmart Express.....	19
	Info over de HP Photosmart Express-software.....	19
6	Foto's afdrukken met de voorste USB-poort	20
	Info over de voorste USB-poort.....	20
	Foto's afdrukken via de voorste USB-poort.....	20
	Info over de lampjes van de voorste USB-poort.....	21
7	Foto's afdrukken	23
	Foto's zonder rand afdrukken.....	23
	Foto's afdrukken met rand.....	25
	Opties van HP Real Life digitale fotografie.....	27
	Fotoprintcartridge.....	28
	Geavanceerde kleurinstellingen.....	28
	Exif Print.....	29
	Opslag en verwerking van fotopapier.....	29
	Geld besparen bij het afdrukken van foto's.....	30
	Foto's met vrienden en familie delen.....	30
	Andere fotoprojecten.....	30
8	Andere documenten afdrukken	32
	E-mail afdrukken.....	32
	Documenten afdrukken.....	33
	Brieven afdrukken.....	34
	Enveloppen afdrukken.....	35
	Briefkaarten afdrukken.....	36
	Hagaki-kaarten afdrukken.....	37
	Afdrukken op indexkaarten en ander klein afdrুকmateriaal.....	38
	Labels afdrukken.....	38
	Cd-/dvd-tattoos afdrukken.....	39
	Transparanten afdrukken.....	40
	Brochures afdrukken.....	41
	Wenskaarten afdrukken.....	42
	Folders afdrukken.....	43
	Posters afdrukken.....	45
	Opstrijpatronen afdrukken.....	46
9	Afdruk tips	48

Snel afdrukopties instellen.....	48
Snel/besparend afdrucken.....	48
Een papiersoort selecteren.....	49
De afdruksnelheid of afdrukkwaliteit wijzigen.....	49
Afdrukresolutie.....	50
Maximum dpi.....	50
Afdrukken in grijstinten.....	51
De paginavolgorde instellen.....	51
Een aangepast papierformaat instellen.....	51
Meerdere pagina's op één vel papier afdrucken.....	52
Het formaat van een document wijzigen.....	52
Afdrukvoorbeeld.....	53
Dubbelzijdig afdrucken.....	53
Ingebonden dubbelzijdige documenten.....	54
10 Printersoftware.....	55
De HP Deskjet instellen als de standaardprinter.....	55
Standaardafdrুকinstellingen instellen.....	55
Dialogvenster Eigenschappen voor printer.....	56
Helpfunctie Wat is dit?.....	57
Venster Inktstatus.....	57
Updates voor de printersoftware downloaden.....	58
11 Onderhoud.....	59
Printcartridges installeren.....	59
Printcartridges uitlijnen.....	62
Printcartridges automatisch reinigen.....	62
De afdrukkwaliteit kalibreren.....	63
Een testpagina afdrucken.....	63
Een schatting van het inktniveau bekijken.....	63
De printerbehuizing onderhouden.....	64
Inkt verwijderen van de huid en van kleding.....	64
Printcartridges handmatig reinigen.....	64
Printcartridges onderhouden.....	65
Printerwerkset.....	67
12 Problemen oplossen.....	68
Installatieproblemen.....	68
De printer drukt niet af.....	70
Papierstoring.....	72
Papierproblemen.....	73
Printer is opgehouden met afdrucken.....	74
Problemen met printcartridges.....	74
Foto's worden niet juist afgedrukt.....	76
Problemen met de voorste USB-poort.....	79
De afdrukkwaliteit is slecht.....	80
Het document is verkeerd afgedrukt.....	81
Problemen met het afdrucken van documenten zonder rand.....	82
HP Photosmart Express-software is niet geïnstalleerd.....	86
Foutberichten.....	87
Printerlampjes branden of knippen.....	88
Documenten worden langzaam afgedrukt.....	91
Als zich problemen blijven voordoen.....	91

Inhoudsopgave

A	HP Ondersteuning	92
	Wat te doen bij problemen.....	92
	Telefonische ondersteuning van HP.....	92
B	Printerbenodigdheden	94
C	Technische informatie	95
	Printerspecificaties.....	95
	Programma voor milieubeheer.....	95
	Kennisgevingen betreffende wet- en regelgeving.....	97
	Index	99

1 Welkom

Welkom bij de Help van HP Deskjet D4100 series. Aan de hand van de informatie in de volgende tabel kunt u uitvinden hoe u iets moet doen. U kunt ook informatie zoeken met behulp van het deelvenster met inhoudsopgave links.



Gedeelte	Beschrijving
Speciale functies	Lees meer over enkele van de speciale functies van de printer.
Aan de slag	Leer de printer bedienen en de printcartridges gebruiken en vervangen.
De printer aansluiten	Leer hoe u uw computer op de printer aansluit.
Foto's afdrucken	Leer hoe u foto's kunt afdrucken, foto's kunt bewerken voordat u deze afdruckt, een fotoprintcartridge kunt installeren, fotopapier opslaat en behandelt, en foto's deelt met vrienden en familie.
Foto's afdrucken vanaf een digitale camera	Leer hoe u via de voorste USB-poort op de printer foto's vanaf een digitale camera kunt overdragen en afdrucken.
Afdrukken met de knop Photosmart Express	Open de HP Photosmart Express-software en de HP beeldbewerkingsfuncties.
Andere documenten afdrucken	Leer hoe u een verscheidenheid aan documenten kunt afdrucken, waaronder e-mail, wenskaarten, enveloppen, labels, posters, folders, transparanten en opstrijkpatronen.
Afdruktips	Leer hoe u afdruksnelkoppelingen kunt gebruiken, een papiersoort selecteert, de afdruckresolutie wijzigt, de paginavolgorde instelt, meerdere pagina's op één vel papier afdruckt, een voorbeeld van een document bekijkt en dubbelzijdig afdruckt.
Printersoftware	Leer hoe u de HP Deskjet instelt als standaardprinter, standaardafdruckinstellingen instelt en updates van printersoftware downloadt.

(vervolg)

Gedeelte	Beschrijving
Onderhoud	Leer hoe u printcartridges installeert en onderhoudt, kijkt hoeveel inkt er nog over is in een printcartridge, een testpagina afdruckt en inktvlekken verwijdert.
Problemen oplossen	Zoek een oplossing voor een hardware- of softwareprobleem.
Printerbenodigdheden	Bestel benodigdheden voor de printer.
Specificaties	Kom meer te weten over papiercapaciteit, vereisten en andere specificaties van de printer.
Recyclingprogramma van HP inkjet-onderdelen	Kom meer te weten over het recyclen van printcartridges.

2 Speciale functies

Gefeliciteerd! U hebt een HP Deskjet printer aangeschaft die beschikt over verschillende indrukwekkende functies:

- **Afdrukken zonder rand:** met deze functie maakt u gebruik van de volledige pagina tijdens het afdrukken van [foto's](#) en [brochures](#).
- **Uitbreidingsmogelijkheid voor afdrukken met zes inkten:** verbeter uw fotoafdrukken met een [fotoprintcartridge](#) (apart verkrijgbaar).
- **Modus Inkt-backup:** ga door met afdrukken met één printcartridge wanneer het andere printcartridge leeg is. Zie [Modus Inkt-backup](#) voor meer informatie.
- **Foto's afdrukken vanaf een digitale camera:** druk foto's van een digitale camera af via de [voerste USB-poort](#).
- **Panoramafoto's afdrukken:** u kunt panoramafoto's [met randen](#) of [zonder randen](#) afdrukken.
- **HP Vivera inkt:** Levenschte fotokwaliteit en uitzonderlijke resistentie tegen vervaging met kleuren die levendig blijven. HP Vivera inkt is speciaal ontwikkeld en wetenschappelijk getest op kwaliteit, echtheid en resistentie tegen vervaging.
- **Knop Photosmart Express:** Gebruik de [knop Photosmart Express](#) om de HP Photosmart Express-software te openen, waarmee u snel en eenvoudig afdrukken kunt maken van uw foto's of online afdrukken kunt bestellen.
- **Cd-/dvd-tattoos:** Geef uw cd's en dvd's een persoonlijk tintje door betaalbare, kwalitatief hoogwaardige [cd-/dvd-tattoos](#) af te drukken. (Deze functie is mogelijk in uw land/regio niet beschikbaar.)

3 Introductie

- Kort overzicht van de printer
- Knoppen en lampjes
- Papierladen
- Printcartridges
- Modus Inkt-backup

Kort overzicht van de printer

Klik op de onderstaande koppelingen om meer te weten te komen over de printerfuncties.

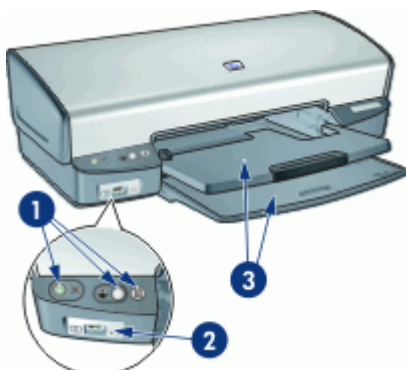

1	Knoppen en lampjes
2	Voorste USB-poort
3	Papierladen

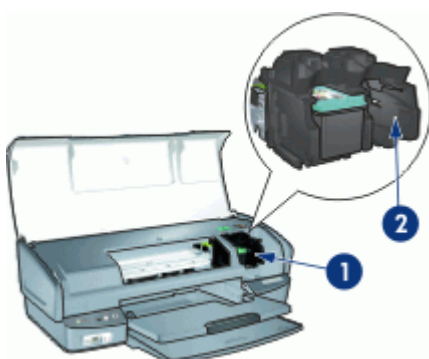

1	Printcartridges
2	Modus Inkt-backup

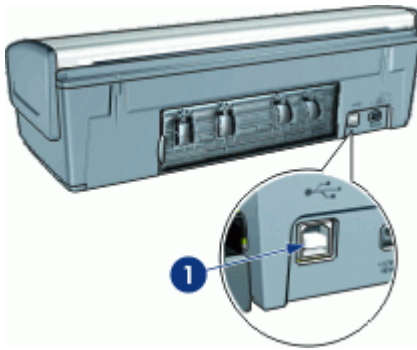

1	USB-poort
---	-----------

Knoppen en lampjes

Gebruik de knoppen van de printer om de printer aan en uit te zetten, om afdruktaken te annuleren, een taak opnieuw te starten en HP Photosmart Express software te openen. De printerlampjes geven een indicatie over de status van de printer.



1	Aan/uit-knop en -lampje
2	Knop Afdrukken annuleren
3	Knop en lampje Doorgaan
4	Knop Photosmart Express
5	Lampjes van de voorste USB-poort

Aan/uit-knop en -lampje

Druk op de Aan/uit-knop om de printer aan of uit te zetten. Wanneer u op de Aan/uit-knop drukt, kan het een paar seconden duren voordat de printer is ingeschakeld.



1 | Aan/uit-knop en -lampje

Het Aan/uit-lampje knippert als de printer bezig is.

⚠ Let op Schakel de printer altijd met de Aan/uit-knop uit. Het gebruik van een stekkerdoos, stroomstootbeveiliging of muurschakelaar om de printer aan en uit te zetten kan storingen veroorzaken.

Knop Afdrukken annuleren

De printer heeft ook een knop Afdrukken annuleren.



1 | Knop Afdrukken annuleren

Als u op de knop Afdrukken annuleren drukt, wordt de huidige afdructaak geannuleerd.

Knop en lampje Doorgaan

Het lampje Doorgaan knippert, als u iets moet doen, bijvoorbeeld papier plaatsen of een papierstoring verhelpen. Als het probleem is opgelost, drukt u op de knop Doorgaan om verder te gaan met afdrukken.

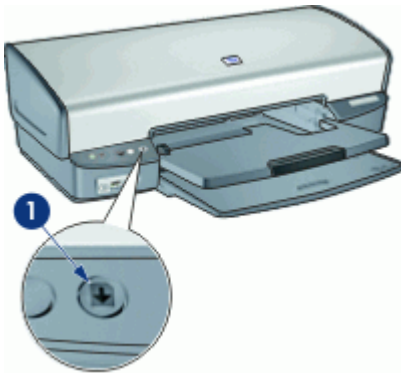

1 | Knop en lampje Doorgaan

Knop Photosmart Express

Gebruik de knop Photosmart Express om de HP Photosmart Express software te openen. Met de HP Photosmart Express software kunt u snel en gemakkelijk afdrucken maken van uw foto's of online afdrucken aanschaffen. De software biedt ook toegang tot andere elementaire functies van de HP beeldbewerkingssoftware, zoals het opslaan, weergeven en delen van uw foto's.



1 | Knop Photosmart Express

Lampjes van de voorste USB-poort

Als u foto's wilt overbrengen van een digitale camera, een externe kaartlezer of een USB-flashdrive, sluit u de camera of het andere apparaat aan op de voorste USB-poort van de printer. U kunt vervolgens de foto's afdrucken met behulp van de HP Photosmart software.

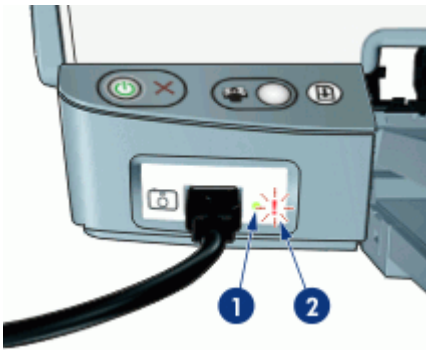

1	Verbindingslampje
2	Foutlampje

Wanneer de camera correct is aangesloten, gaat het verbindingslampje branden. Het verbindingslampje knippert groen wanneer vanaf de camera wordt afgedrukt. Als de camera niet is ingesteld op de juiste modus voor het downloaden van foto's, knippert het foutlampje.



Opmerking U kunt de voorste USB-poort ook gebruiken om beelden te downloaden van externe kaartlezers, USB-flashdrives en andere USB-apparaten.

Papierladen

Selecteer een van de volgende onderwerpen voor informatie over de papierladen.

- De papierladen uitklappen
- Invoerlade
- Papiergeleider
- Uitvoerlade
- Papierladen inklappen

De papierladen uitklappen

De papierladen uitklappen

1. Klap de invoerlade omlaag.

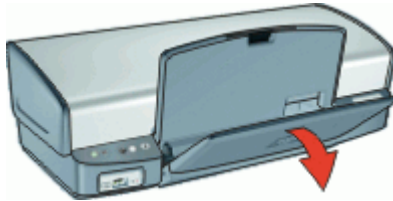

2. Klap de uitvoerlade naar beneden.

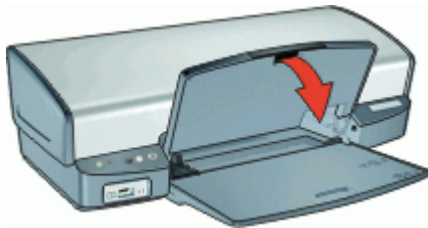

3. Klap het verlengstuk van de uitvoerlade uit.



Invoerlade

In de invoerlade plaatst u papier of ander afdrukmetaal.

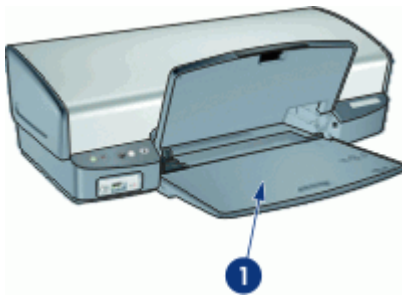

1 Invoerlade

Papiergeleider

Schuif de papiergeleider naar rechts of links als u op andere papierformaten afdrukt.

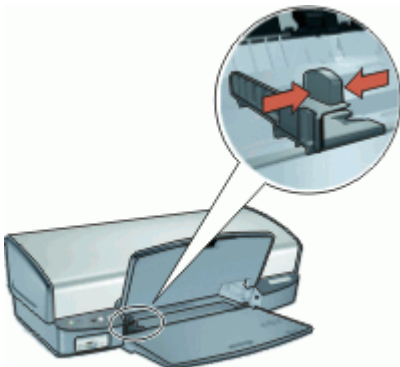

Uitvoerlade

Afgedrukte pagina's worden in de uitvoerlade geplaatst.



1 | Uitvoerlade

Klap de uitvoerlade omhoog om papier of ander afdruk materiaal te plaatsen. Klap de uitvoerlade omlaag als u gaat afdrukken.

Om te voorkomen dat het papier uit de uitvoerlade valt, moet u beide delen van het verlengstuk van de uitvoerlade uittrekken. Als u in de modus Snel concept afdrukt, moet u de verlengstukstop van de lade uitklappen.

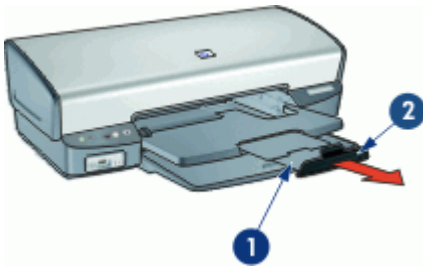

1	Tweede deel van het verlengstuk van de uitvoerlade
2	Verlengstukstop van de uitvoerlade

Papierladen inklappen

De papierladen inklappen

1. Verwijder het papier of ander afdrukmetaal uit de papierladen.
2. Als de verlengstukstop van de uitvoerlade is uitgeschoven, moet u deze omlaagklappen en het tweede deel van het verlengstuk van de uitvoerlade naar binnen duwen.



3. Duw het eerste deel van het verlengstuk van de uitvoerlade in de uitvoerlade.



4. Til de uitvoerlade omhoog.

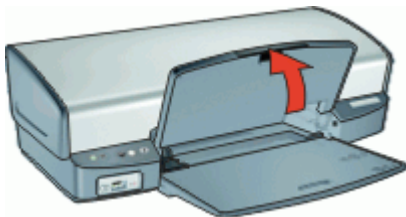

5. Til de invoerlade omhoog.

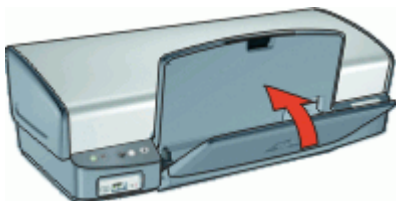

Printcartridges

U kunt drie printcartridges in de printer gebruiken.



1	Zwarte printcartridge
2	Driekleurenprintcartridge
3	Fotoprintcartridge

Zie de volgende onderwerpen voor meer informatie over het gebruik van de printcartridges:

- [Printcartridges gebruiken](#)
- [Printcartridges vervangen](#)

Printcartridges gebruiken

De printcartridges kunnen op de volgende manieren worden gebruikt:

- **Standaard afdrukken:** gebruik de zwarte printcartridge en driekleurenprintcartridge voor dagelijkse afdruktaken.
- **Kleurenfoto's van hoge kwaliteit:** voor levendigere kleuren bij het afdrukken van kleurenfoto's of andere speciale documenten, verwijdert u de zwarte printcartridge en installeert u een fotoprintcartridge. De fotoprintcartridge levert in combinatie met de driekleurenprintcartridge nagenoeg korrelvrije foto's.

Printcartridges vervangen

Wanneer u een printcartridge aanschaft, moet u letten op het selectienummer van de printcartridge.

U kunt het selectienummer op drie plaatsen vinden:

- Label met selectienummer: kijk op het label van de printcartridge die u wilt vervangen.

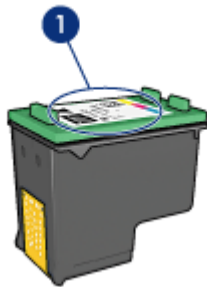

1 | Label met selectienummer

- Printerdocumentatie: een lijst met selectienummers van printcartridges kunt u vinden in de naslaghandleiding bij de printer.
- Het dialoogvenster Informatie over printcartridges: voor een lijst met selectienummers opent u de [Werkset](#) van de printer, klikt u op het tabblad **Geschat inktniveau** en klikt u op de knop **Informatie over printcartridges**.

Als een printcartridge leeg is, kan de printer in de modus Inkt-backup afdrukken. Zie [Modus Inkt-backup](#) voor meer informatie.

Zie [Installatie-instructies](#) voor informatie over het installeren van een vervangende printcartridge.

Modus Inkt-backup

Gebruik de modus Inkt-backup om de printer met slechts één printcartridge te laten afdrukken. De modus Inkt-backup wordt geactiveerd wanneer een printcartridge uit de printcartridgehouder wordt verwijderd.



Opmerking Wanneer de printer in de modus Inkt-backup werkt, wordt een bericht op het scherm weergegeven. Als het bericht verschijnt dat er twee printcartridges in de printer zijn geïnstalleerd, controleert u of de beschermende kunststof tape van beide printcartridges is verwijderd. Wanneer de contacten van een printcartridge worden bedekt door de kunststof tape, kan de printer de printcartridge niet detecteren.

Zie de volgende onderwerpen voor meer informatie over de modus Inkt-backup:

- [Uitvoer in de modus Inkt-backup](#)
- [De modus Inkt-backup afsluiten](#)

Uitvoer in de modus Inkt-backup

Als u afdrukt in de modus Inkt-backup, verloopt het afdrukken langzamer en krijgt u een mindere afdrukwaliteit.

Geïnstalleerde printcartridge	Resultaat
Zwarte printcartridge	Kleuren worden in grijs tinten afgedrukt.
Driekleurenprintcartridge	Kleuren worden wel afgedrukt, maar zwart wordt als grijs tint weergegeven en is niet echt zwart.
Fotoprintcartridge	Kleuren worden in grijs tinten afgedrukt.



Opmerking HP adviseert om de fotoprintcartridge niet voor de modus Inkt-backup te gebruiken.

De modus Inkt-backup afsluiten

Installeer twee printcartridges in de printer om de modus Inkt-backup af te sluiten.

Zie [Installatie-instructies](#) voor informatie over het installeren van een printcartridge.

4 De printer aansluiten

- USB

USB

De printer wordt met een USB-kabel (Universal Serial Bus) op de computer aangesloten. Als u een USB-kabel wilt gebruiken, moet Windows 98 SE of hoger op de computer worden gebruikt.



Opmerking Gebruik voor de beste afdrukprestaties een USB 2.0-compatibele kabel.

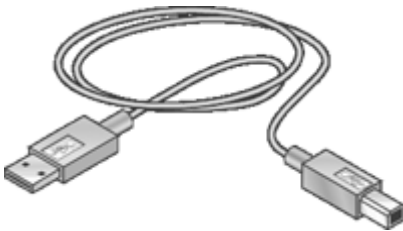

Zie de installatieposter die bij de printer wordt geleverd, voor instructies over het aansluiten van de printer met een USB-kabel.



Opmerking Mogelijk is bij uw printer geen USB-kabel geleverd.

5 Afdrukken met behulp van de knop Photosmart Express

Gebruik de knop Photosmart Express om snel foto's af te drukken.

- [Info over de knop Photosmart Express](#)
- [Info over de HP Photosmart Express-software](#)

Info over de knop Photosmart Express

De knop Photosmart Express bevindt zich op het bedieningspaneel van de printer. Wanneer u op de knop drukt, wordt de HP Photosmart Express-software geopend op uw computer.

Met de HP Photosmart Express-software kunt u snel en gemakkelijk afdrukken maken van uw foto's of online afdrukken aanschaffen. De software biedt ook toegang tot andere elementaire functies van de HP beeldbewerkingssoftware, zoals het opslaan, weergeven en delen van uw foto's.



1 | Knop Photosmart Express

Info over de HP Photosmart Express-software

Met de HP Photosmart Express software kunt u snel en gemakkelijk afdrukken maken van uw foto's of online afdrukken aanschaffen. De software biedt ook toegang tot andere elementaire functies van de HP beeldbewerkingssoftware, zoals het opslaan, weergeven en delen van uw foto's.



Opmerking Als de HP Photosmart Express-software niet op uw computer is geïnstalleerd, verschijnt een bericht wanneer u op de knop Photosmart Express drukt. Zie [HP Photosmart Express-software is niet geïnstalleerd](#) voor meer informatie.

6 Foto's afdrukken met de voorste USB-poort

Foto's vanaf een digitale camera, externe kaartlezer of USB-flashdrive overbrengen en afdrukken.

- [Info over de voorste USB-poort](#)
- [Foto's afdrukken via de voorste USB-poort](#)
- [Info over de lampjes van de voorste USB-poort](#)

Info over de voorste USB-poort

Als u foto's wilt overbrengen van een digitale camera, een externe kaartlezer of een USB-flashdrive, sluit u de camera of het andere apparaat aan op de voorste USB-poort van de printer. U kunt vervolgens de foto's afdrukken met behulp van de HP Photosmart software.

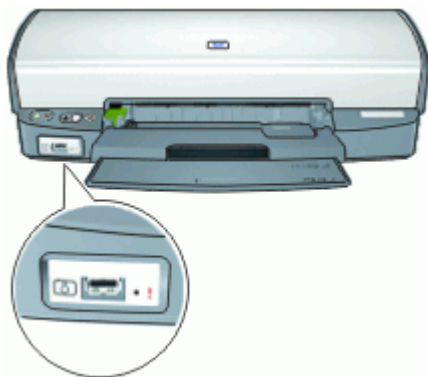

Als u foto's wilt afdrukken via de voorste USB-poort, hebt u een USB-kabel nodig die compatibel is met uw camera. U wordt aangeraden een kabel te gebruiken die minder dan 3 meter lang is.



Foto's afdrukken via de voorste USB-poort



Opmerking Als u met behulp van deze instructies wilt afdrukken, moet de HP Photosmart-software op uw computer zijn geïnstalleerd.

Afdrukken via de voorste USB-poort

1. Plaats fotopapier in de printer.
Klik op een van de volgende opties voor instructies over het plaatsen van fotopapier:
 - [Foto's zonder rand afdrukken](#)
 - [Foto's afdrukken met rand](#)
 2. Sluit uw camera of een ander apparaat met een USB-kabel aan op de voorste USB-poort.
Het groene verbindingslampje moet branden. Zie [Info over de lampjes van de voorste USB-poort](#) voor meer informatie.
 3. Zet de camera of het andere apparaat aan en schakel naar het overdragen van foto's.
Raadpleeg de documentatie bij de camera of het apparaat als u niet weet hoe u foto's moet overbrengen.
 4. Start de HP Photosmart-software.
Als u een digitale camera van HP hebt aangesloten op de voorste USB-poort, start de HP Photosmart-software automatisch.
Als u een andere digitale camera dan een van HP of een ander apparaat hebt aangesloten, drukt u op de knop Photosmart Express op de printer.
 5. Voordat u foto's afdrukt, moet u deze naar de vaste schijf van de computer overbrengen. Voer een van de volgende handelingen uit:
 - Als de foto's boven aan het dialoogvenster van de HP Photosmart-software worden weergegeven, klikt u op **Opslaan** en volgt u de instructies op het scherm op.
 - Als de foto's niet boven aan het dialoogvenster van de HP Photosmart-software worden weergegeven, klikt u op **Bladeren naar foto's**. Volg de aanwijzingen op het scherm om de foto's te zoeken. Klik op **Opslaan** en volg de instructies op het scherm op.

Wanneer de bestanden zijn overgebracht, wordt het dialoogvenster van de HP Photosmart-software weergegeven.
 6. Klik op **Afdrukken** en volg de instructies op het scherm op.
- Zie de Help bij HP Photosmart software voor meer informatie over de HP Photosmart-software.

Info over de lampjes van de voorste USB-poort

Aan de hand van de lampjes op de voorste USB-poort kunt u zien welk apparaat correct is aangesloten en of de foto's worden overgedragen.

- Wanneer de camera correct is aangesloten, gaat het verbindingslampje branden. Het verbindingslampje knippert groen wanneer foto's worden overgedragen.
- Als de camera niet is ingesteld op de juiste modus voor het overdragen van foto's, knippert het foutlampje.

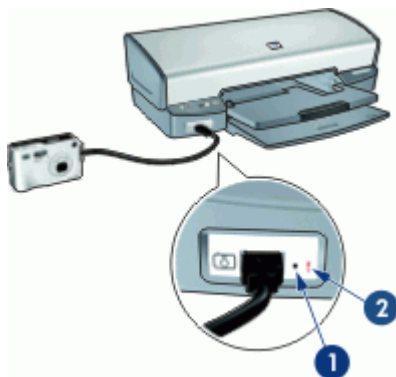

1	Verbindingslampje
2	Foutlampje

7 Foto's afdrukken

De printersoftware biedt meerdere functies die het eenvoudiger maken om digitale foto's af te drukken en de fotokwaliteit te verbeteren.

Foto's afdrukken



Een foto zonder rand afdrukken.



Een foto met rand afdrukken.

Andere fotoafdruktaken uitvoeren

- Een foto zonder rand afdrukken.
- Een foto met rand afdrukken.
- Foto's verbeteren met HP Real Life-technologieën. Zie [Opties van HP Real Life digitale fotografie](#) voor meer informatie.
- De [fotoprintcartridge](#) gebruiken voor prachtige kleuren en nagenoeg korrelvrije foto's.
- Een foto in [Exif Print-indeling](#) afdrukken als u over software beschikt die geschikt is voor Exif Print.
- Voorkomen dat het fotopapier gaat omkrullen door de [richtlijnen voor papieropslag en verwerking](#) te volgen.
- HP Everyday Fotopapier gebruiken om [geld en inkt te besparen](#) bij het afdrukken van foto's.
- Foto's met [vrienden en familie](#) delen.
- [Andere fotoprojecten](#) maken.

Foto's zonder rand afdrukken

Gebruik Afdrukken zonder rand om af te drukken tot de randen van bepaalde papiersoorten en op een reeks van standaard papierformaten—van 4 x 6 inch fotopapier tot 210 x 594 mm (8,5 x 23,4 inch) aangepast fotoformaat.

Richtlijnen

- U krijgt het beste resultaat wanneer u een [fotoprintcartridge](#) gebruikt in combinatie met een driekleurenprintcartridge.
- Druk geen randloze foto's af in de modus [Inkt-backup](#). Zorg dat er altijd twee printcartridges in de printer zijn geïnstalleerd. Zie [Modus Inkt-backup](#) voor meer informatie.
- Open het bestand in een softwareprogramma als HP Photosmart software en wijzig het formaat van de foto. Zorg dat dit formaat overeenkomt met het papierformaat dat u wilt gebruiken.
- Gebruik HP Premium Plus Fotopapier om ervoor te zorgen dat de foto zo min mogelijk vervaagt.

- Zorg dat het fotopapier dat u gebruikt, vlak ligt. In de opslag en verwerking van fotopapier kunt u lezen hoe u kunt voorkomen dat fotopapier gaat krullen.
- Zorg dat u de capaciteit van de invoerlade niet overschrijdt: 30 vellen fotopapier.

Het afdrukken voorbereiden

1. Til de uitvoerlade omhoog.
2. Schuif de papiergeleider helemaal naar links.
3. Controleer of het fotopapier vlak ligt.
4. Plaats het fotopapier tegen de rechterkant van de invoerlade. De zijde waarop u wilt afdrukken moet naar beneden gericht zijn en de korte rand moet naar de printer gericht zijn.
Controleer of de afscheurrand richting de printer wijst, als u fotopapier gebruikt met een afscheurrand.
5. Schuif het papier zo ver mogelijk in de printer.
6. Schuif de papiergeleider stevig tegen de rand van het papier.

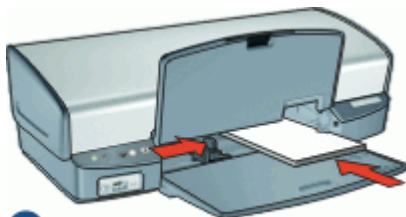

1

1 | Kleine foto's

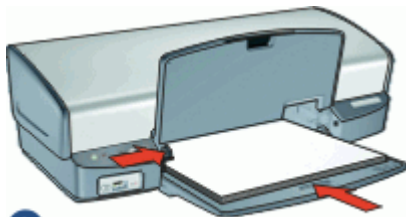

2

2 | Grote foto's

7. Klap de uitvoerlade naar beneden.

Afdrukken



Opmerking Als uw softwareprogramma beschikt over een functie voor het afdrukken van foto's, volgt u de instructies van het programma op. Anders volgt u deze instructies op.

1. Open de foto in een softwareprogramma waarin u kunt bewerken, zoals HP Photosmart-software.
2. Open het **Dialogvenster Eigenschappen voor printer**.
3. Klik op het tabblad **Snel afdrukopties instellen**.

4. Klik in de vervolgkeuzelijst **Wat wilt u doen?** op **Foto afdrukken zonder rand** en selecteer de volgende opties:

- **Afdrukkwaliteit: Normaal** of **Beste**.



Opmerking Voor een optimale dpi-kwaliteit gaat u naar het tabblad **Papier/Kwaliteit** en klikt u op **Maximum dpi** in de vervolgkeuzelijst **Afdrukkwaliteit**.

- **Papiersoort:** Een geschikte soort fotopapier
 - **Papierformaat:** Een geschikt fotoformaat zonder rand
 - **Afdrukstand: Staand** of **Liggend**
5. Stel **Opties van HP Real Life digitale fotografie** in overeenkomstig uw wensen.
6. Klik op **OK** om de foto af te drukken.

Als u wilt afdrukken op fotopapier met een afscheurrand, moet u de rand verwijderen om het document volledig randloos te maken.

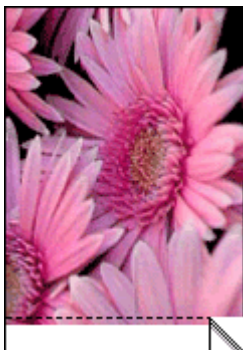

Gebruik de [Helpfunctie Wat is dit?](#) voor meer informatie over de functies in het dialoogvenster **Eigenschappen voor printer**.

Foto's afdrukken met rand

Richtlijnen

- U krijgt het beste resultaat wanneer u een **fotoprintcartridge** gebruikt in combinatie met een driekleurenprintcartridge.
- Gebruik HP Premium Plus Fotopapier om ervoor te zorgen dat de foto zo min mogelijk vervaagt.
- Open het bestand in een softwareprogramma als HP Photosmart-software en wijs het formaat van de foto toe. Zorg dat het formaat overeenkomt met het formaat van het papier waarop u de foto wilt afdrukken.
- Zorg dat het fotopapier dat u gebruikt, vlak ligt. In [de opslag en verwerking van fotopapier](#) kunt u lezen hoe u kunt voorkomen dat fotopapier gaat krullen.
- Zorg dat u de capaciteit van de invoerlade niet overschrijdt: 30 vellen fotopapier.

Het afdrukken voorbereiden

1. Til de uitvoerlade omhoog.
2. Schuif de papiergeleider helemaal naar links.

3. Controleer of het fotopapier vlak ligt.
4. Plaats het fotopapier tegen de rechterkant van de invoerlade. De zijde waarop u wilt afdrukken moet naar beneden gericht zijn en de korte rand moet naar de printer gericht zijn.



Opmerking Sommige papierformaten kunnen buiten de rand van de invoerlade uitsteken.

5. Schuif het papier zo ver mogelijk in de printer.
6. Schuif de papiergeleider stevig tegen de rand van het papier.

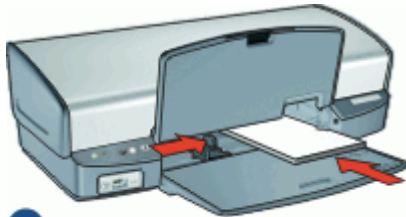

1

1 Kleine foto's

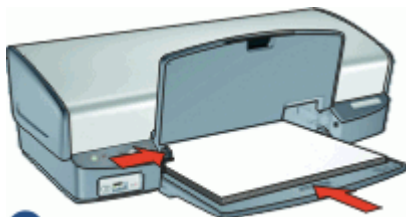

2

2 Grote foto's

7. Klap de uitvoerlade naar beneden.

Afdrukken



Opmerking Als uw softwareprogramma beschikt over een functie voor het afdrukken van foto's, volgt u de instructies van het programma op. Anders volgt u deze instructies op.

1. Open de foto in een softwareprogramma waarin u kunt bewerken, zoals HP Photosmart-software.
2. Open het **Dialogvenster Eigenschappen voor printer**.
3. Klik op het tabblad **Snel afdrukopties instellen**.

4. Klik in de vervolgkeuzelijst **Wat wilt u doen?** op **Foto afdrukken met witte rand** en selecteer de volgende opties:

- **Afdrukkwaliteit: Normaal** of **Beste**.



Opmerking Voor een optimale dpi-kwaliteit gaat u naar het tabblad **Papier/Kwaliteit** en klikt u op **Maximum dpi** in de vervolgkeuzelijst **Afdrukkwaliteit**.

- **Papiersoort:** Een geschikte soort fotopapier
 - **Papierformaat:** Een geschikt formaat fotopapier
 - **Afdrukstand: Staand** of **Liggend**
5. Stel **Opties van HP Real Life digitale fotografie** in overeenkomstig uw wensen.
 6. Klik op **OK** om de foto af te drukken.

Gebruik de [Helpfunctie Wat is dit?](#) voor meer informatie over de functies in het dialoogvenster Eigenschappen voor printer.

Opties van HP Real Life digitale fotografie

Met de Real Life-technologieën van HP kunt u op eenvoudige wijze betere foto's maken. Het automatisch verwijderen van rode ogen en aangepaste verlichting om de details in schaduwgebieden zichtbaar te maken zijn slechts enkele voorbeelden hiervan.

Gebruik het dialoogvenster HP Real Life-technologieën om de volgende opties in te stellen:

- **Automatisch rode ogen verwijderen:** klik op **Aan** als u het rode-ogeneffect in de foto automatisch wilt verwijderen of verminderen.
- **Foto lichter maken:** verhoogt automatisch de kleuren en het contrast in verbleekte foto's. Klik op **Automatisch** om de foto automatisch door de printersoftware lichter te laten maken. Hierbij worden alleen de gebieden lichter gemaakt die voor verbetering vatbaar zijn.
- **Aangepaste verlichting:** past de belichting van de donkere gebieden in foto's aan om de details zichtbaar te maken. Klik op **Automatisch** als u licht en donker automatisch door de printersoftware van de printer wilt laten aanpassen.
- **SmartFocus:** verbetert de beeldkwaliteit en helderheid van afbeeldingen met een lage resolutie, bijvoorbeeld afbeeldingen die u vanaf het internet hebt gedownload. Als u op **Aan** klikt, worden de details in de afbeelding automatisch scherper gemaakt.
- **Scherpte:** pas de scherpte naar wens aan. Klik op **Automatisch** om de printersoftware automatisch het scherpteniveau voor de afbeelding in te laten stellen.
- **Vloeiend maken:** maakt een afbeelding zachter. Klik op **Automatisch** om de printersoftware de afbeelding automatisch vloeiender te laten maken.

Het dialoogvenster HP Real Life digitale fotografie

1. Open het [Dialoogvenster Eigenschappen voor printer](#).
2. Klik op het tabblad **Papier/Kwaliteit** en vervolgens op de knop **Real Life digitale fotografie**.

Fotoprintcartridge

De printcartridge levert in combinatie met de driekleurenprintcartridge nagenoeg korrelvrije foto's. Daarnaast zorgt de printcartridge ervoor dat foto's die op HP Premium Fotopapier worden afgedrukt, zo min mogelijk vervagen.



U kunt fotoprintcartridges apart kopen als deze niet bij de printer zijn geleverd.

De fotoprintcartridge installeren

→ Om de fotoprintcartridge te installeren verwijdt u de zwarte printcartridge uit de printer en vervolgens installeert u de fotoprintcartridge rechts in de printcartridgehouder.



Opmerking Zie [Installatie-instructies](#) als u wilt zien hoe u een printcartridge moet installeren. Volg de [richtlijnen](#) voor opslag om een printcartridge te beschermen als deze niet in de printer is geïnstalleerd.

De fotoprintcartridge gebruiken

1. Open het [Dialogvenster Eigenschappen voor printer](#).
2. Klik op het tabblad **Snel afdrukopties instellen**.
3. Klik in de vervolgkeuzelijst **Wat wilt u doen?** op **Foto afdrukken zonder rand** of **Foto afdrukken met witte rand** en selecteer de volgende opties:
4. Klik op **Normaal** of **Beste** in de vervolgkeuzelijst **Afdrukkwaliteit**.



Opmerking Voor een optimale dpi-kwaliteit gaat u naar het tabblad **Papier/Kwaliteit** en klikt u op **Maximum dpi** in de vervolgkeuzelijst **Afdrukkwaliteit**.

5. Selecteer de juiste fotopapiersoort in de vervolgkeuzelijst **Papiersoort**.
6. Selecteer desgewenst nog andere afdrুকinstellingen en klik op **OK**.

Geavanceerde kleurinstellingen

Gebruik het dialoogvenster **Meer kleuropties** om de kleuren voor uw fotoafdrucken in te stellen.

Wanneer u deze instellingen aanpast, zien de afgedrukte kleuren er anders uit dan op het beeldscherm van de computer.

Geavanceerde kleurinstellingen opgeven

1. Open het [Dialogvenster Eigenschappen voor printer](#).
2. Klik op het tabblad **Kleur** en vervolgens op de knop **Meer kleuropties**. Het dialoogvenster Meer kleuropties verschijnt.
3. U kunt de volgende instellingen aanpassen:
 - Stel de **Helderheid**, **Verzadiging** en **Kleurtoon** in voor het afdrucken van de kleuren.
 - Pas de geleiders **Cyaan**, **Magenta**, **Geel** en **Zwart** aan om het niveau van elke kleur die bij het afdrucken wordt gebruikt, te specificeren.



Opmerking Als u de kleurinstellingen aanpast, worden de wijzigingen weergegeven in het voorbeeldvenster.

4. Klik op **OK** wanneer u de kleurinstellingen hebt opgegeven.
5. Selecteer desgewenst nog andere afdrukinstellingen en klik op **OK**.

Exif Print

Exif Print (Exchangeable Image File Format 2.2) is een internationale standaard voor digitale beelden met als doel het vereenvoudigen van digitale fotografie en het verbeteren van afgedrukte foto's. Wanneer een foto wordt gemaakt met een digitale camera die compatibel is met Exif Print, worden gegevens als de belichtingstijd, type flits en kleurverzadiging samen met het afbeeldingsbestand opgeslagen. Met behulp van deze informatie kan de software van de printer automatisch beeldspecifieke verbeteringen uitvoeren, wat resulteert in foto's van uitstekende kwaliteit.

U moet de volgende items hebben om met Exif Print verbeterde foto's te kunnen afdrucken:

- Een digitale camera die Exif Print ondersteunt
- Fotosoftware die geschikt is voor Exif Print, zoals HP Photosmart-software

Met Exif Print verbeterde foto's afdrucken

1. Open de foto in een softwareprogramma dat compatibel is met Exif Print en waarin u kunt bewerken, zoals HP Photosmart-software.
2. Open de [Dialogvenster Eigenschappen voor printer](#).
3. Klik op het tabblad **Papier/Kwaliteit**.
4. Selecteer de juiste fotopapier soort in de vervolgkeuzelijst **Type is**.
5. Klik op **Normaal**, **Beste** of **Maximum dpi** in de vervolgkeuzelijst **Afdrukkwaliteit**.
6. Selecteer desgewenst nog andere afdrukinstellingen en klik op **OK**.
De afbeelding wordt automatisch door de printersoftware geoptimaliseerd.

Opslag en verwerking van fotopapier

Volg deze instructies op om de kwaliteit van uw HP fotopapier te behouden.

Opslag

- Bewaar fotopapier dat u niet gebruikt in een plastic zak. Bewaar het verpakte fotopapier op een vlak oppervlak in een koele ruimte.
- Als u wilt gaan afdrukken, haalt u alleen het papier uit het plastic dat u direct van plan bent te gebruiken. Wanneer u klaar bent met afdrukken, plaatst u het ongebruikte fotopapier terug in de plastic zak.
- Laat geen ongebruikt fotopapier in de papierlade liggen. Het papier kan gaan krullen, waardoor de kwaliteit van uw foto's slechter kan worden.

Verwerking

- Houd het fotopapier altijd vast bij de randen. De afdrukkwaliteit kan nadelig worden beïnvloed wanneer fotopapier vingerafdrukken bevat.
- Als de hoeken van het fotopapier meer dan 10 mm (0,4 inch) omkrullen, kunt u het papier vlak maken door dit in de zak te leggen en vervolgens voorzichtig in tegengestelde richting te buigen.
Fotopapier moet vlak zijn voordat u gaat afdrukken.

Geld besparen bij het afdrukken van foto's

Gebruik HP Everyday Fotopapier en stel de afdrukkwaliteit in op **Normaal** om geld en inkt te besparen bij het afdrukken van foto's.

HP Everyday Fotopapier is bedoeld om kwaliteitsfoto's te maken met minder inkt.



Opmerking Gebruik HP Premium Plus Fotopapier en stel de afdrukkwaliteit in op **Beste** of **Maximum dpi** voor foto's van hoge kwaliteit.

Foto's met vrienden en familie delen

Wanneer u een standaardinstallatie van de printersoftware hebt uitgevoerd, is ook de HP Photosmart software geïnstalleerd. Als u HP Photosmart hebt geïnstalleerd, kunt u in de Help bij de HP Photosmart software lezen hoe u de software kunt gebruiken om afbeeldingen te selecteren en deze via e-mail met anderen te delen, zonder dat u hiervoor grote bestandsbijlagen nodig hebt.

Andere fotoprojecten

De HP Photosmart-software coördineert de functies van uw HP beeldbewerkingsapparaten: scanners, camera's, printers en All-in-One apparaten. Afhankelijk van de apparaten die u hebt geïnstalleerd en de mogelijkheden hiervan, kunt u snel en eenvoudig digitale afbeeldingen organiseren, bewerken en delen.

Wanneer u een standaardinstallatie van de printersoftware hebt uitgevoerd, is ook de HP Photosmart-software geïnstalleerd. Met HP Photosmart-software kunt u op eenvoudige wijze:

- Digitale afbeeldingen op creatieve manier organiseren, bewerken en delen
- Foto's en digitale afbeeldingen afdrukken
- Afbeeldingen vanaf een camera of geheugenkaart overbrengen
- Afbeeldingen in de vorm van een diashow bekijken
- Afbeeldingen bewerken

- Fotoalbumpagina's en flyers maken
- Foto's met vrienden en familie delen

8 Andere documenten afdrukken



E-mail



Documenten



Brieven



Enveloppen



Briefkaarten



Hagaki-kaarten



Indexkaarten



Labels



Cd-/dvd-tattoos



Transparanten



Brochures



Wenskaarten



Folders



Posters



Opstrijkpatronen

Afdruktips: bespaar kosten en moeite en vergroot tegelijkertijd de kwaliteit van uw afdrukken met deze [afdruktips](#).

Printersoftware: kom meer te weten over de [printersoftware](#).

E-mail afdrukken

Richtlijnen

Zorg dat u de capaciteit van de invoerlade niet overschrijdt: 100 vellen gewoon papier.

Het afdrukken voorbereiden

1. Til de uitvoerlade omhoog.
2. Schuif de papiergeleider helemaal naar links.
3. Plaats het gewone papier tegen de rechterkant van de invoerlade. De zijde waarop u wilt afdrukken moet naar beneden wijzen.
4. Schuif het papier zo ver mogelijk in de printer.

5. Schuif de papiergeleider stevig tegen de rand van het papier.

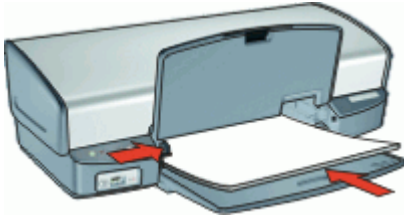

6. Klap de uitvoerlade naar beneden.

Afdrukken

1. Open het [Dialogvenster Eigenschappen voor printer](#).
2. Klik op het tabblad **Snel afdrukopties instellen**.
3. Klik in de vervolgkeuzelijst **Wat wilt u doen?** op **Algemeen standaard afdrukken** of **Snel/besparend afdrukken** en geef de volgende afdrুকinstellingen op:
 - **Papiersoort: Gewoon papier**
 - **Papierformaat:** een geschikt papierformaat
4. Selecteer desgewenst nog andere afdrুকinstellingen en klik op **OK**.

Gebruik de [Helpfunctie Wat is dit?](#) voor meer informatie over de functies in het dialoogvenster Eigenschappen voor printer.

Documenten afdrukken

Richtlijnen

- Gebruik [Snel/besparend afdrukken](#) voor conceptdocumenten.
- Bespaar papier met [dubbelzijdig afdrukken](#).
- Zorg dat u de capaciteit van de invoerlade niet overschrijdt: 100 vel papier.

Het afdrukken voorbereiden

1. Til de uitvoerlade omhoog.
2. Schuif de papiergeleider helemaal naar links.
3. Plaats het gewone papier tegen de rechterkant van de invoerlade. De zijde waarop u wilt afdrukken moet naar beneden wijzen.
4. Schuif het papier zo ver mogelijk in de printer.



Opmerking Afhankelijk van het papierformaat, steekt het papier mogelijk buiten de rand van de lade.

5. Schuif de papiergeleider stevig tegen de rand van het papier.

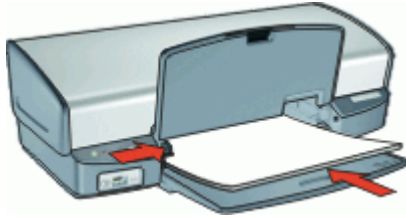

6. Klap de uitvoerlade naar beneden.

Afdrukken

1. Open het [Dialoogvenster Eigenschappen voor printer](#).
2. Klik op het tabblad **Snel afdrukopties instellen**.
3. Klik in de vervolgkeuzelijst **Wat wilt u doen?** op **Algemeen standaard afdrukken** en geef de volgende afdrukinstellingen op:
 - **Papiersoort: Gewoon papier**
 - **Papierformaat:** een geschikt papierformaat
4. Selecteer de volgende afdrukinstellingen:
 - **Afdrukkwaliteit** als u een andere afdrukkwaliteit wilt dan Normaal.
 - **Dubbelzijdig afdrukken** wanneer u op beide zijden van het papier wilt afdrukken.
Zie [Dubbelzijdig afdrukken](#) voor meer informatie.
5. Selecteer desgewenst nog andere afdrukinstellingen en klik op **OK**.

Gebruik de [Helpfunctie Wat is dit?](#) voor meer informatie over de functies in het dialoogvenster Eigenschappen voor printer.

Brieven afdrukken

Richtlijnen

- Zie [enveloppen](#) voor informatie over het afdrukken van een envelop voor uw brief.
- Zorg dat u de capaciteit van de invoerlade niet overschrijdt: 100 vel papier.

Het afdrukken voorbereiden

1. Til de uitvoerlade omhoog.
2. Schuif de papiergeleider helemaal naar links.
3. Plaats het gewone papier tegen de rechterkant van de invoerlade. De zijde waarop u wilt afdrukken moet naar beneden wijzen.



Opmerking Als u briefhoofdpapier gebruikt, moet het briefhoofd omlaag wijzen en naar voren, in de richting van de printer.

4. Schuif het papier zo ver mogelijk in de printer.

5. Schuif de papiergeleider stevig tegen de rand van het papier.

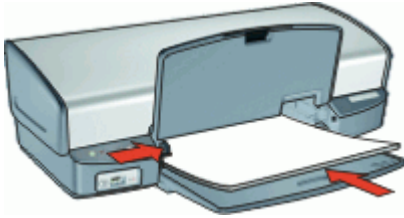

6. Klap de uitvoerlade naar beneden.

Afdrukken

1. Open het [Dialogvenster Eigenschappen voor printer](#).
2. Klik op het tabblad **Snel afdrukopties instellen**.
3. Klik in de vervolgkeuzelijst **Wat wilt u doen?** op **Presentatie afdrukken** en geef de volgende afdrukinstellingen op:
 - **Papiersoort: Gewoon papier**
 - **Papierformaat:** een geschikt papierformaat
4. Selecteer desgewenst nog andere afdrukinstellingen en klik op **OK**.

Gebruik de [Helpfunctie Wat is dit?](#) voor meer informatie over de functies in het dialoogvenster Eigenschappen voor printer.

Enveloppen afdrukken

Richtlijnen

- Gebruik geen enveloppen die de volgende eigenschappen hebben:
 - Klemmetjes of vensters
 - Dikke, onregelmatige of gekrulde randen
 - Glanzende afwerklaag of reliëf
 - Kreukels, scheuren of overige beschadigingen
- U kunt op één of meerdere enveloppen afdrukken.
- Lijn de randen van de enveloppen uit voordat u ze in de invoerlade plaatst.
- Zorg dat u de capaciteit van de invoerlade niet overschrijdt: 10 enveloppen.

Het afdrukken voorbereiden

1. Til de uitvoerlade omhoog en verwijder vervolgens al het papier uit de invoerlade.
2. Schuif de papiergeleider helemaal naar links.
3. Plaats de enveloppen tegen de rechterkant van de lade. De zijde waarop u wilt afdrukken moet naar beneden wijzen. De klep moet zich aan de linkerkant bevinden.
4. Schuif de enveloppen zo ver mogelijk in de printer.

5. Schuif de papiergeleider stevig tegen de rand van de enveloppen.



6. Klap de uitvoerlade naar beneden.

Afdrukken

1. Open het [Dialoogvenster Eigenschappen voor printer](#).
2. Klik op het tabblad **Papier/Kwaliteit** en geef de volgende afdrukinstellingen op:
 - **Formaat is:** een geschikt formaat envelop
 - **Type is: Gewoon papier**
3. Selecteer desgewenst nog andere afdrukinstellingen en klik op **OK**.

Gebruik de [Helpfunctie Wat is dit?](#) voor meer informatie over de functies in het dialoogvenster Eigenschappen voor printer.

Briefkaarten afdrukken

Richtlijnen

Zorg dat u de capaciteit van de invoerlade niet overschrijdt: 30 briefkaarten.

Het afdrukken voorbereiden

1. Til de uitvoerlade omhoog en verwijder vervolgens al het papier uit de invoerlade.
2. Schuif de papiergeleider helemaal naar links.
3. Plaats de kaarten tegen de rechterkant van de invoerlade. Het papier moet met de afdrukszijde naar beneden liggen en de korte rand moet in de richting van de printer wijzen.
4. Schuif de kaarten zo ver mogelijk in de printer.
5. Schuif de papiergeleider stevig tegen de rand van de kaarten.

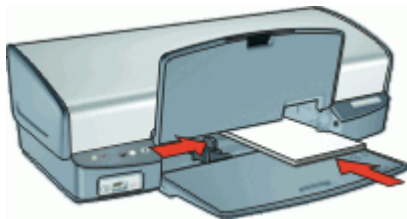

6. Klap de uitvoerlade naar beneden.

Afdrukken

1. Open het [Dialogvenster Eigenschappen voor printer](#).
2. Klik op het tabblad **Papier/Kwaliteit** en geef de volgende afdrুকinstellingen op:
 - **Formaat is:** een geschikt kaartformaat
 - **Type is:** een geschikte kaartsoort
 - **Afdrukkwaliteit: Normaal** of **Beste**.
3. Selecteer desgewenst nog andere afdrুকinstellingen en klik op **OK**.

Gebruik de [Helpfunctie Wat is dit?](#) voor meer informatie over de functies in het dialoogvenster Eigenschappen voor printer.



Opmerking Zie [Bericht dat papier op is](#) voor Help bij het oplossing van het probleem wanneer een bericht meldt dat het papier op is.

Hagaki-kaarten afdrukken

(alleen Japan)

Richtlijnen

Zorg dat u de capaciteit van de invoerlade niet overschrijdt: 30 hagaki-kaarten

Het afdrukken voorbereiden

1. Til de uitvoerlade omhoog en verwijder vervolgens al het papier uit de invoerlade.
2. Schuif de papiergeleider helemaal naar links.
3. Plaats de kaarten tegen de rechterkant van de invoerlade. Het papier moet met de afdrukszijde naar beneden liggen en de korte rand moet in de richting van de printer wijzen.
4. Schuif de kaarten zo ver mogelijk in de printer.
5. Schuif de papiergeleider stevig tegen de rand van de kaarten.

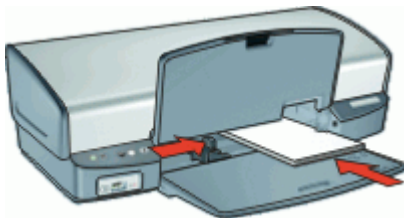

6. Klap de uitvoerlade naar beneden.

Afdrukken

1. Open het [Dialogvenster Eigenschappen voor printer](#).
2. Klik op het tabblad **Papier/Kwaliteit** en geef de volgende afdrুকinstellingen op:
 - **Type is:** een geschikte Hagaki-kaartsoort
 - **Formaat is:** een geschikt Hagaki-kaartformaat
 - **Afdrukkwaliteit: Normaal** of **Beste**.
3. Selecteer desgewenst nog andere afdrুকinstellingen en klik op **OK**.

Gebruik de [Helpfunctie Wat is dit?](#) voor meer informatie over de functies in het dialoogvenster Eigenschappen voor printer.



Opmerking Zie [Bericht dat papier op is](#) voor Help bij het oplossen van het probleem wanneer een bericht meldt dat het papier op is.

Afdrukken op indexkaarten en ander klein afdrukmateriaal

Richtlijnen

Zorg dat u de capaciteit van de invoerlade niet overschrijdt: 30 kaarten.

Het afdrukken voorbereiden

1. Til de uitvoerlade omhoog en verwijder vervolgens al het papier uit de invoerlade.
2. Schuif de papiergeleider helemaal naar links.
3. Plaats de kaarten tegen de rechterkant van de invoerlade. Het papier moet met de afdrukszijde naar beneden liggen en de korte rand moet in de richting van de printer wijzen.
4. Schuif de kaarten zo ver mogelijk in de printer.
5. Schuif de papiergeleider stevig tegen de rand van de kaarten.

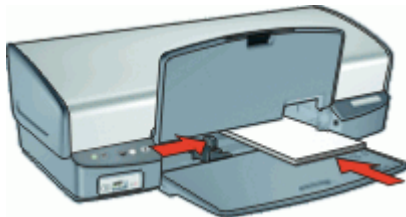

6. Klap de uitvoerlade naar beneden.

Afdrukken

1. Open de [Dialogvenster Eigenschappen voor printer](#).
2. Klik op het tabblad **Papier/Kwaliteit** en geef de volgende afdrukinstellingen op:
 - **Formaat is:** een geschikt kaartformaat
 - **Type is: Gewoon papier**
3. Selecteer desgewenst nog andere afdrukinstellingen en klik op **OK**.

Gebruik de [Helpfunctie Wat is dit?](#) voor meer informatie over de functies in het dialoogvenster Eigenschappen voor printer.



Opmerking Zie [Bericht dat papier op is](#) voor Help bij het oplossen van het probleem wanneer een bericht meldt dat het papier op is.

Labels afdrukken

Richtlijnen

- Gebruik alleen labels van papier, plastic of doorzichtig materiaal die speciaal voor inkjetprinters zijn ontworpen.
- Gebruik alleen volledige vellen met labels.

- De labels mogen niet plakkerig of gekreukeld zijn en mogen niet van de vellen loskomen.
- Zorg dat u de capaciteit van de invoerlade niet overschrijdt: 20 vellen labels (Gebruik uitsluitend vellen van U.S. Letter- of A4-formaat.)

Het afdrukken voorbereiden

1. Til de uitvoerlade omhoog en verwijder vervolgens al het papier uit de invoerlade.
2. Schuif de papiergeleider helemaal naar links.
3. Waaier de randen van de labelvellen uit om te voorkomen dat deze aan elkaar plakken en maak er een nette stapel van.
4. Plaats de labelvellen tegen de rechterkant van de invoerlade. De labelzijde moet naar beneden wijzen.
5. Schuif de vellen zo ver mogelijk in de printer.
6. Schuif de papiergeleiders stevig tegen de rand van de vellen.



7. Klap de uitvoerlade naar beneden.

Afdrukken



Opmerking Als uw softwareprogramma beschikt over een functie voor het afdrukken van labels, volgt u de instructies van het programma op. Volg de onderstaande instructies op als dit niet het geval is.

1. Open het [Dialoogvenster Eigenschappen voor printer](#).
2. Klik op het tabblad **Snel afdrukopties instellen**.
3. Klik in de vervolgkeuzelijst **Wat wilt u doen?** op **Algemeen standaard afdrukken** en geef de volgende afdrukinstellingen op:
 - **Papiersoort: Gewoon papier**
 - **Papierformaat:** een geschikt papierformaat
4. Klik op **OK**.

Gebruik de [Helpfunctie Wat is dit?](#) voor meer informatie over de functies in het dialoogvenster Eigenschappen voor printer.

Cd-/dvd-tattoos afdrukken



Opmerking Deze functie is mogelijk in uw land/regio niet beschikbaar.

Richtlijnen

- Zie de instructies die bij de cd/dvd-tattoo worden geleverd voor de meest recente afdruktips.
- Om te voorkomen dat de printer beschadigd raakt, voert u een cd-dvd-tattoo niet meer dan één keer door de printer.
- Zorg dat de cd/dvd-tattoo het beschermvel volledig bedekt. Wanneer u een deel van de cd/dvd-tattoo verwijdert van het beschermvel, kan de printer beschadigd raken.
- Gebruik geen cd/dvd-tattoo die loskomt van het beschermvel, of die gekreukeld, gekruld of anderszins beschadigd is.
- Zorg dat u de capaciteit van de invoerlade niet overschrijdt: 1 vel HP cd/dvd-tatoeagepapier.

Het afdrukken voorbereiden

1. Til de uitvoerlade omhoog en verwijder vervolgens al het papier uit de invoerlade.
2. Schuif de papiergeleider helemaal naar links.
3. Plaats één vel HP cd/dvd-tatoeagepapier aan de rechterkant van de invoerlade. De zijde waarop u wilt afdrukken moet naar beneden wijzen.
4. Schuif het papier zo ver mogelijk in de printer.
5. Schuif de papiergeleider stevig tegen de rand van het papier.

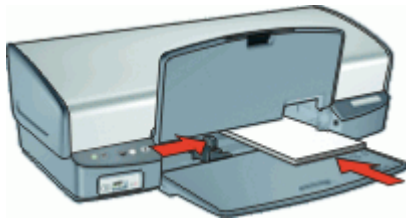

6. Klap de uitvoerlade naar beneden.

Afdrukken

1. Open het [Dialogvenster Eigenschappen voor printer](#).
2. Klik op het tabblad **Papier/Kwaliteit** en geef de volgende afdrukinstellingen op:
 - **Formaat is: 5x7 inch**
 - **Type is: HP cd/dvd-tattoos**
 - **Afdrukkwaliteit: Beste**
3. Selecteer desgewenst nog andere afdrukinstellingen en klik op **OK**.

Gebruik de [Helpfunctie Wat is dit?](#) voor meer informatie over de functies in het dialogvenster Eigenschappen voor printer.

Transparanten afdrukken

Richtlijnen

- Gebruik HP Premium Inkjet transparanten voor de beste resultaten.
- Zorg dat u de capaciteit van de invoerlade niet overschrijdt: 30 transparanten.

Het afdrukken voorbereiden

1. Til de uitvoerlade omhoog en verwijder vervolgens al het papier uit de invoerlade.
2. Schuif de papiergeleider helemaal naar links.
3. Plaats de transparanten tegen de rechterkant van de lade. Het afdrukkzijde moet omlaag wijzen en de zelfklevende strip omhoog, in de richting van de printer.
4. Duw de transparanten voorzichtig in de printer totdat deze niet verder kunnen zodat de zelfklevende strips niet aan elkaar kleven.
5. Schuif de papiergeleiders stevig tegen de rand van de transparanten.

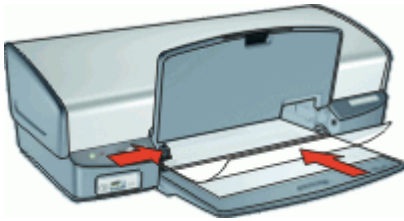

6. Klap de uitvoerlade naar beneden.

Afdrukken

1. Open het [Dialogvenster Eigenschappen voor printer](#).
2. Klik op het tabblad **Snel afdrukopties instellen**.
3. Klik in de vervolgkeuzelijst **Wat wilt u doen?** op **Presentatie afdrukken** en geef de volgende afdrukinstellingen op:
 - **Papieroort:** een geschikte soort transparantpapier
 - **Papierformaat:** een geschikt papierformaat
4. Selecteer desgewenst nog andere afdrukinstellingen en klik op **OK**.

Gebruik de [Helpfunctie Wat is dit?](#) voor meer informatie over de functies in het dialoogvenster Eigenschappen voor printer.

Brochures afdrukken

Richtlijnen

- Druk geen randloze brochures af in de modus Inkt-backup. Zorg ervoor dat er altijd twee printcartridges in de printer zijn geïnstalleerd.
Zie [Modus Inkt-backup](#) voor meer informatie.
- Open het bestand in een softwareprogramma en stel het gewenste brochureformaat in. Zorg dat deze grootte overeenkomt met het formaat van het papier waarop u de brochure wilt afdrukken.
- Zorg dat u de capaciteit van de invoerlade niet overschrijdt: 20 vellen brochurepapier.

Het afdrukken voorbereiden

1. Til de uitvoerlade omhoog.
2. Schuif de papiergeleider helemaal naar links.
3. Plaats het papier tegen de rechterkant van de invoerlade. De zijde waarop u wilt afdrukken moet naar beneden wijzen.

4. Schuif het papier zo ver mogelijk in de printer.
5. Schuif de papiergeleider stevig tegen de rand van het papier.

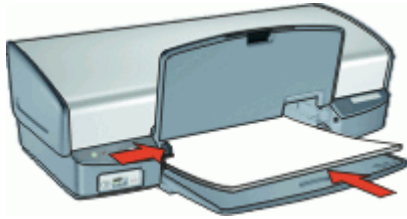

6. Klap de uitvoerlade naar beneden.

Afdrukken

1. Open het [Dialogvenster Eigenschappen voor printer](#).
2. Klik op het tabblad **Papier/Kwaliteit**.
3. Als u een brochure afdrukt zonder randen, schakelt u het selectievakje **Afdrukken zonder rand** in.
4. Geef de volgende afdrukeinstellingen op:
 - **Formaat is:** een geschikt papierformaat
 - **Type is:** Een geschikt HP inkjetpapier of andere papersoort



Opmerking Niet alle papierformaten en -soorten zijn geschikt voor het afdrukken zonder rand.

5. Stel de afdrুকwaliteit in op **Beste**.
6. Klik op het tabblad **Basis** en stel vervolgens de afdrukstand in.
7. Klik op het tabblad **Afwerking** en selecteer vervolgens **Dubbelzijdig afdrukken** om dubbelzijdig af te drukken.
[Zie Dubbelzijdig afdrukken](#) voor meer informatie.
8. Klik op **OK** om af te drukken.

Gebruik de [Helpfunctie Wat is dit?](#) voor meer informatie over de functies in het dialoogvenster Eigenschappen voor printer.

Wenskaarten afdrukken

Wenskaarten

- Vouw voorgevouwen kaarten uit en plaats deze in de invoerlade.
- Gebruik HP papier voor wenskaarten voor de beste resultaten.
- Zorg dat u de capaciteit van de invoerlade niet overschrijdt: 20 kaarten.

Het afdrukken voorbereiden

1. Til de uitvoerlade omhoog en verwijder vervolgens al het papier uit de invoerlade.
2. Schuif de papiergeleider helemaal naar links.
3. Waaier de randen van de wenskaarten uit om te voorkomen dat deze aan elkaar plakken en maak er een nette stapel van.

4. Plaats de wenskaarten tegen de rechterkant van de invoerlade. De zijde waarop u wilt afdrucken moet naar beneden wijzen.
5. Schuif de kaarten zo ver mogelijk in de printer.
6. Schuif de papiergeleider stevig tegen de rand van de kaarten.

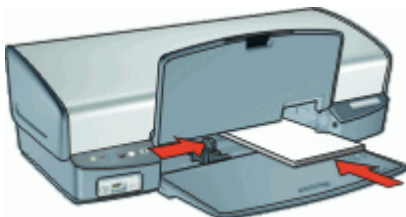

7. Klap de uitvoerlade naar beneden.

Afdrukken



Opmerking Als uw toepassing beschikt over een functie voor het afdrucken van wenskaarten, volgt u de instructies bij het programma op. Volg de onderstaande instructies op als dit niet het geval is.

1. Open het [Dialogvenster Eigenschappen voor printer](#).
2. Klik op het tabblad **Papier/Kwaliteit** en selecteer de volgende afdrukinstellingen.
 - **Formaat is:** een geschikt kaartformaat
 - **Type is:** een geschikte kaartsoort
 - **Afdrukwaliteit: Normaal**
3. Selecteer desgewenst nog andere afdrukinstellingen en klik op **OK**.

Gebruik de [Helpfunctie Wat is dit?](#) voor meer informatie over de functies in het dialoogvenster Eigenschappen voor printer.

Folders afdrukken

Bij het afdrucken van brochures worden de pagina's van een document automatisch zo gerangschikt en vergroot of verkleind dat wanneer het document tot een brochure wordt gevouwen, de paginavolgorde correct is.

Als een uit vier pagina's bestaande brochure bijvoorbeeld op weerszijden van het papier wordt afgedrukt, zouden de pagina's als volgt worden gerangschikt en afgedrukt:

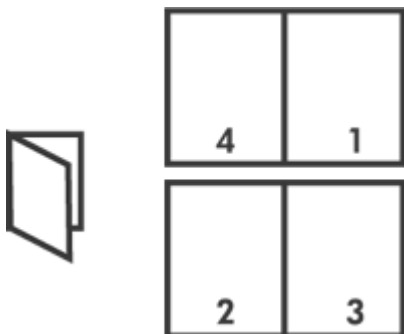

Richtlijnen

Zorg dat u de capaciteit van de invoerlade niet overschrijdt: 100 vel papier.

Het afdrucken voorbereiden

1. Til de uitvoerlade omhoog.
2. Schuif de papiergeleider helemaal naar links.
3. Plaats het gewone papier tegen de rechterkant van de invoerlade. De zijde waarop u wilt afdrucken moet naar beneden wijzen.
4. Schuif het papier zo ver mogelijk in de printer.
5. Schuif de papiergeleider stevig tegen de rand van het papier.

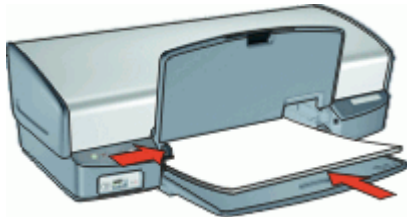

6. Klap de uitvoerlade naar beneden.

Afdrukken

1. Open het **Dialogvenster Eigenschappen voor printer**.
2. Klik op het tabblad **Snel afdrukopties instellen**.
3. Klik op **Dubbelzijdig afdrukken** in de vervolgkeuzelijst **Wat wilt u doen?**.
4. Klik op een van de volgende bindopties in de vervolgkeuzelijst **Brochure-indeling**:
 - **Links binden**
 - **Rechts binden**
5. Selecteer desgewenst nog andere afdrukinstellingen en klik op **OK**.
6. Laad op de hieronder getoonde wijze de afgedrukte pagina's opnieuw in de papierlade wanneer daarom wordt gevraagd.



7. Klik op **Doorgaan** om het afdrucken van de brochure te voltooien.

Gebruik de **Helpfunctie Wat is dit?** voor meer informatie over de functies in het dialogvenster Eigenschappen voor printer.

Posters afdrukken

Richtlijnen

- Voor het maken van een poster worden gedeelten van de poster op afzonderlijke vellen papier gerangschikt, zodat u deze aan elkaar kunt plakken. Nadat de onderdelen van een poster zijn afgedrukt, snijdt u de randen van de vellen af en plakt u de vellen aan elkaar.



- Zorg dat u de capaciteit van de invoerlade niet overschrijdt: 100 vel papier.

Het afdrukken voorbereiden

1. Til de uitvoerlade omhoog.
2. Schuif de papiergeleider helemaal naar links.
3. Plaats het gewone papier tegen de rechterkant van de invoerlade. De zijde waarop u wilt afdrukken moet naar beneden wijzen.
4. Schuif het papier zo ver mogelijk in de printer.
5. Schuif de papiergeleider stevig tegen de rand van het papier.

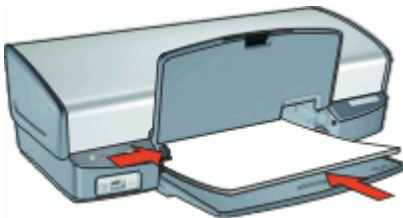

6. Klap de uitvoerlade naar beneden.

Afdrukken

1. Open het [Dialogvenster Eigenschappen voor printer](#).
2. Klik op het tabblad **Papier/Kwaliteit** en geef de volgende afdrুকinstellingen op:
 - **Formaat is:** een geschikt papierformaat
 - **Type is: Gewoon papier**
3. klik op het tabblad **Afwerking** en selecteer het aantal vellen voor de poster.
4. Klik op het tabblad **Basis** en stel vervolgens de afdrukstand in.
5. Selecteer desgewenst nog andere afdrুকinstellingen en klik op **OK**.

Gebruik de [Helpfunctie Wat is dit?](#) voor meer informatie over de functies in het dialoogvenster Eigenschappen voor printer.

Opstrijkpatronen afdrukken

Richtlijnen

- Wanneer u in spiegelbeeld afdrukt, worden de tekst en afbeeldingen horizontaal gedraaid ten opzichte van wat op het computerscherm staat.



- Zorg dat u de capaciteit van de invoerlade niet overschrijdt: 12 opstrijkpatronen..

Het afdrukken voorbereiden

1. Til de uitvoerlade omhoog en verwijder vervolgens al het papier uit de invoerlade.
2. Schuif de papiergeleider helemaal naar links.
3. Plaats het opstrijkpatroon tegen de rechterkant van de invoerlade. De zijde waarop u wilt afdrukken moet naar beneden wijzen.
4. Schuif het papier zo ver mogelijk in de printer.
5. Schuif de papiergeleider stevig tegen de rand van het papier.

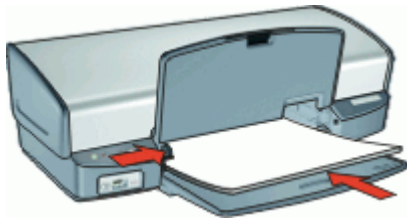

6. Klap de uitvoerlade naar beneden.

Afdrukken



Opmerking Als het softwareprogramma beschikt over een functie voor het afdrukken van opstrijkpatronen, volgt u de instructies van het softwareprogramma op. Volg de onderstaande instructies op als dit niet het geval is.

1. Open het **Dialogvenster Eigenschappen voor printer**.
2. Klik op het tabblad **Papier/Kwaliteit** en geef de volgende afdrুকinstellingen op:
 - **Formaat is:** een geschikt papierformaat
 - **Type is: HP opstrijkpatronen**
 - **Afdrukkwaliteit: Normaal of Beste.**
3. Klik op het tabblad **Basis** en stel vervolgens de afdrukstand in op **Spiegelbeeld**.



Opmerking In sommige softwareprogramma's voor opstrijkpatronen hoeft u de pagina niet in gespiegeld beeld af te drukken.

4. Selecteer desgewenst nog andere afdrুকinstellingen en klik op **OK**.

Gebruik de [Helpfunctie Wat is dit?](#) voor meer informatie over de functies in het dialoogvenster Eigenschappen voor printer.

9 Afdruktips

Bespaar tijd

- Gebruik het tabblad [Snel afdrukopties instellen](#).
- Stel de [volgorde](#) in voor de pagina's die worden afgedrukt.

Bespaar geld

- Gebruik [Snel/besparend afdrukken](#).
- Druk [meerdere pagina's op één vel papier af](#).
- Afdrukken in [grijs tinten](#):
- Druk een [dubbelzijdig document af](#).
- Gebruik [HP Everyday Fotopapier](#) om bij het afdrukken van foto's geld en inkt te besparen.

Verbeter de kwaliteit van afdrukken

- Bekijk een [voorbeeld](#) voordat u een document afdrukt.
- Druk op een [aangepast papierformaat af](#).
- Selecteer de juiste [papersoort](#).
- Wijzig de [afdruksnelheid of afdrukkwaliteit](#).
- Bekijk de [afdrukresolutie](#).
- Bereik de hoogste afdrukresolutie met [Maximum dpi](#).
- [Wijzig het formaat](#) van het document, indien nodig.

Snel afdrukopties instellen

Afdruksnelkoppelingen gebruiken om af te drukken met afdrukinstellingen die u vaak gebruikt. De printersoftware heeft verscheidene speciaal ontworpen afdruksnelkoppelingen die beschikbaar zijn in de lijst Snel afdrukopties instellen.



Opmerking Wanneer u een afdruksnelkoppeling selecteert, worden automatisch de juiste afdrukopties weergegeven. U kunt deze laten zoals ze zijn of wijzigen.

Snel afdrukken

Gebruik het tabblad Snel afdrukopties instellen voor de volgende afdruktaken:

- [Algemeen standaard afdrukken](#)
- [Foto afdrukken zonder rand](#)
- [Foto afdrukken met witte rand](#)
- [Snel/besparend afdrukken](#)
- [Presentatie afdrukken](#)
- [Dubbelzijdig afdrukken](#)

Snel/besparend afdrukken

Gebruik Snel/besparend afdrukken om snel afdrukken van conceptkwaliteit te maken.

Snel/besparend afdrukken gebruiken

1. Open het [Dialogvenster Eigenschappen voor printer](#).
2. Klik op het tabblad **Snel afdrukopties instellen**.
3. Klik op **Snel/besparend afdrukken** in de vervolgkeuzelijst **Wat wilt u doen?**.
4. Selecteer desgewenst nog andere afdrুকinstellingen en klik op **OK**.

Algemeen standaard afdrukken

Gebruik Algemeen standaard afdrukken om snel documenten af te drukken.

- [Documenten](#)
- [E-mail](#)

Presentatie afdrukken

Gebruik Presentatie afdrukken om documenten met een hoge afdrুকkwaliteit af te drukken, inclusief:

- [Brieven](#)
- [Brochures](#)
- [Transparanten](#)

Een papiersoort selecteren

Als u een afdruk maakt van hoge kwaliteit, adviseert HP om een specifieke papiersoort te selecteren.

Een bepaalde papiersoort selecteren

1. Open het [Dialogvenster Eigenschappen voor printer](#).
2. Klik op het tabblad **Papier/Kwaliteit**.
3. Selecteer de juiste papiersoort in de vervolgkeuzelijst **Papiersoort**.
4. Selecteer desgewenst nog andere afdrুকinstellingen en klik op **OK**.

De afdrucksnelheid of afdrুকkwaliteit wijzigen

De HP Deskjet kiest automatisch een instelling voor de afdrুকkwaliteit en snelheid op basis van de papiersoort die u selecteert. U kunt de instelling voor de afdrুকkwaliteit ook wijzigen om de snelheid en kwaliteit van het afdrুকproces aan te passen.

Instellingen voor afdrুকkwaliteit

- **Snel concept** hiermee maakt u afdrucken van conceptkwaliteit met de hoogste afdrucksnelheid en het laagste inktverbruik.
- **Snel normaal** hiermee maakt u afdrucken van een hogere kwaliteit dan met de instelling Snel concept en drukt u sneller af dan met de instelling Normaal.
- **Normaal** dit biedt de beste balans tussen afdrুকkwaliteit en snelheid. De instelling is geschikt voor de meeste documenten.

- **Beste** dit biedt de beste balans tussen hoge kwaliteit en snelheid. De instelling kan worden gebruikt voor afdrukken van hoge kwaliteit. De afdruksnelheid bij de instelling Beste is voor de meeste documenten echter lager dan bij Normaal.
- **Maximum dpi** hiermee optimaliseert u de dots per inch (dpi) waarmee de HP Deskjet afdrukt. Afdrukken met Maximum dpi duurt langer dan wanneer u afdrukt met andere instellingen en bestanden nemen meer schijfruimte in beslag. Zie [Maximum dpi](#) voor meer informatie.

Een afdrukkwaliteit en -snelheid selecteren

1. Open het [Dialogvenster Eigenschappen voor printer](#).
2. Klik op het tabblad **Papier/Kwaliteit**.
3. Selecteer in de vervolgkeuzelijst **Type is** de soort papier die u hebt geladen.
4. In de vervolgkeuzelijst **Afdrukkwaliteit** selecteert u de gewenste afdrukkwaliteit voor uw project.

Afdrukresolutie

De printersoftware geeft de afdrukresolutie weer in dots per inch (dpi). De dpi varieert, afhankelijk van de papiersoort en de afdrukkwaliteit die u hebt geselecteerd in de printersoftware.

De afdrukresolutie weergeven

1. Open het [Dialogvenster Eigenschappen voor printer](#).
2. Klik op het tabblad **Papier/Kwaliteit**.
3. Selecteer in de vervolgkeuzelijst **Type is** de soort papier die u hebt geladen.
4. In de vervolgkeuzelijst **Afdrukkwaliteit** selecteert u de gewenste afdrukkwaliteit voor uw project.

De afdrukresolutie (in dpi) wordt onder de vervolgkeuzelijst Afdrukkwaliteit weergegeven.

Maximum dpi

Gebruik de modus Maximum dpi om scherpe beelden van hoge kwaliteit af te drukken.

Profiteer optimaal van de modus Maximum dpi door deze te gebruiken voor het afdrukken van beelden van hoge kwaliteit, zoals digitale foto's. Wanneer u de instelling Maximum dpi gebruikt, geeft de printersoftware de geoptimaliseerde dots per inch (dpi) weer die de HP Deskjet kan afdrukken.

Afdrukken met Maximum dpi duurt langer dan wanneer u afdrukt met andere instellingen en bestanden nemen meer schijfruimte in beslag.



Opmerking Als er ook een fotoprintcartridge is geïnstalleerd, wordt de afdrukkwaliteit nog verder verbeterd. U kunt fotoprintcartridges apart kopen als deze niet bij de HP Deskjet zijn geleverd.

In de modus Maximum dpi afdrukken

1. Open het [Dialogvenster Eigenschappen voor printer](#).
2. Klik op het tabblad **Papier/Kwaliteit**.
3. Selecteer in de vervolgkeuzelijst **Type is** de gewenste papiersoort.

4. Selecteer **Maximum dpi** in de vervolgkeuzelijst **Afdrukkwaliteit**. De afdrukresolutie wordt weergegeven als Maximum dpi onder de afdukkwaliteitsinstelling.
5. Selecteer desgewenst nog andere afdrুকinstellingen en klik op **OK**.

Afdrukken in grijstinten

Afdrukken in grijstinten

1. Open het [Dialogvenster Eigenschappen voor printer](#).
2. Klik op het tabblad **Kleur**.
3. Schakel het selectievakje **Afdrukken in grijstinten** in en selecteer een grijstintoptie.
4. Selecteer desgewenst nog andere afdrুকinstellingen en klik op **OK**.

De paginavolgorde instellen

De paginavolgorde bepaalt de volgorde waarin documenten met meerdere pagina's worden afgedrukt.

De paginavolgorde instellen

1. Open het [Dialogvenster Eigenschappen voor printer](#).
 2. Klik op het tabblad **Basis**.
 3. Selecteer een van de volgende opties:
 - **Van voren naar achteren**: wanneer het afdrukken is voltooid, ligt de eerste pagina van het document bovenop. U hoeft de pagina's niet opnieuw te sorteren.
-  **Opmerking** Bij deze optie duurt het afdrukken langer.
- **Van achteren naar voren**: wanneer het afdrukken is voltooid, ligt de laatste pagina van het document bovenop. U moet de pagina's opnieuw sorteren.
4. Selecteer desgewenst nog andere afdrুকinstellingen en klik op **OK**.

Een aangepast papierformaat instellen

Gebruik het dialoogvenster **Aangepast papierformaat** als u wilt afdrukken op een speciaal papierformaat.



Opmerking Deze functie is niet voor alle papersoorten beschikbaar.

Een aangepast papierformaat definiëren

1. Open het [Dialogvenster Eigenschappen voor printer](#).
2. Klik op het tabblad **Papier/Kwaliteit**.
3. Klik op de knop **Aangepast**.
Het dialoogvenster Aangepast papierformaat wordt weergegeven.
4. Selecteer een aangepast papierformaat in de vervolgkeuzelijst **Naam**.

5. Typ de afmetingen van het aangepaste papierformaat in de vakken **Breedte** en **Lengte**.
Onder elk vak staan de minimale en maximale papierafmetingen.
6. Klik op de maateenheid: **Inches** of **Millimeters**.
7. Klik op **Opslaan** om het aangepaste papierformaat op te slaan.
8. Klik op **OK** om het dialoogvenster **Aangepast papierformaat** af te sluiten.
9. Als u het aangepaste papierformaat wilt gebruiken, selecteert u de naam ervan in de vervolgkeuzelijst **Formaat is**.

Meerdere pagina's op één vel papier afdrukken

De printersoftware biedt u de mogelijkheid verschillende pagina's van een document op één vel papier af te drukken. De printersoftware vergroot/verkleint de documenttekst en -afbeeldingen automatisch, zodat deze op de afgedrukte pagina passen.

Meerdere pagina's op één vel papier afdrukken

1. Open het [Dialoogvenster Eigenschappen voor printer](#).
2. Klik op het tabblad **Afwerking**.
3. Selecteer in de vervolgkeuzelijst **Pagina's per vel** het aantal pagina's dat u op elk vel papier wilt afdrukken.
4. Als u wilt dat rond elk paginabeeld dat op het vel papier wordt afgedrukt, een rand wordt weergegeven, klikt u op het selectievakje **Paginaranden afdrukken**.
5. Selecteer een lay-out voor de pagina's in de vervolgkeuzelijst **Paginavolgorde is**. Een voorbeeld van de paginavolgorde wordt boven aan het tabblad Afwerking weergegeven.
6. Selecteer desgewenst nog andere afdrুকinstellingen en klik op **OK**.

Het formaat van een document wijzigen

Gebruik de printersoftware om een document dat voor een bepaald papierformaat is opgemaakt, op een ander papierformaat af te drukken. U gebruikt deze functie bijvoorbeeld wanneer u niet over het juiste papierformaat beschikt.

Wanneer u bijvoorbeeld een document hebt dat is opgemaakt voor papier van Letterformaat, en u hebt geen papier van dit formaat, kunt u het document afdrukken op een ander papierformaat.

Het formaat van een document wijzigen voor een ander papierformaat

1. Open het [Dialoogvenster Eigenschappen voor printer](#).
2. Klik op het tabblad **Effecten**.
3. Klik op **Document afdrukken op** en selecteer vervolgens het formaat van het gebruikte papier in de vervolgkeuzelijst.
Dit is het formaat van het papier waarop u afdrukt, niet het formaat waarvoor het document is opgemaakt.
4. Selecteer het selectievakje **Passend maken**.
5. Selecteer desgewenst nog andere afdrুকinstellingen en klik op **OK**.

Afdrukvoorbeeld

Gebruik de functie Afdrukvoorbeeld om een afdruk op uw computer te bekijken voordat u een document gaat afdrukken. Als de afdruk er niet goed uitziet, annuleert u de afdruktaak en past u de afdrukinstellingen aan.

Een voorbeeld van een documentafdruk bekijken

1. Open het [Dialogvenster Eigenschappen voor printer](#).
2. Klik op het tabblad **Basis**.
3. Selecteer de optie **Afdrukvoorbeeld weergeven**.
4. Selecteer desgewenst nog andere afdrukinstellingen en klik op **OK**.
Voordat het document wordt afgedrukt, verschijnt een afdrukvoorbeeld.
5. Voer een van de volgende handelingen uit:
 - Klik op **OK** om het document af te drukken.
 - Klik op **Annuleren** om de afdruktaak te annuleren. Breng de gewenste wijzigingen aan en druk het document af wanneer het afdrukvoorbeeld naar wens is.

Dubbelzijdig afdrukken

Bij dubbelzijdig afdrukken, ook wel tweezijdig of duplex afdrukken genoemd, kunt u op beide zijden van het papier afdrukken. Het afdrukken op beide zijden van het papier bespaart niet alleen geld, maar is ook beter voor het milieu.

Een dubbelzijdig document afdrukken

1. Open het [Dialogvenster Eigenschappen voor printer](#).
2. Klik op het tabblad **Snel afdrukopties instellen**.
3. Klik op **Dubbelzijdig afdrukken** in de vervolgkeuzelijst **Wat wilt u doen?**.
4. Klik op **Handmatig** in de vervolgkeuzelijst **Dubbelzijdig afdrukken**.
5. Selecteer desgewenst nog andere afdrukinstellingen en klik op **OK**.
De oneven genummerde pagina's worden het eerst afgedrukt.
6. Nadat de oneven pagina's zijn afgedrukt, plaatst u de afgedrukte pagina's opnieuw met de afgedrukte zijde omhoog.

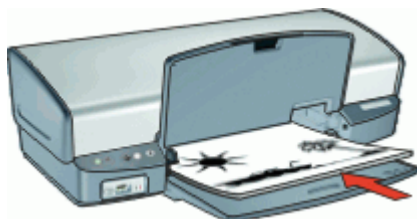

7. Klik op **Doorgaan** om de even genummerde pagina's af te drukken.

Zie [Ingebonden dubbelzijdige documenten](#) als u een ingebonden dubbelzijdig document wilt maken.

Ingebonden dubbelzijdige documenten

Als u afgedrukte pagina's wilt inbinden als een boek, kunt u de afdrুকinstellingen aanpassen zodat rekening wordt gehouden met het inbinden.

Ingebonden dubbelzijdige documenten kunnen als boek worden ingebonden (ingebonden aan de zijkant) of als schrijfblok (ingebonden aan de bovenkant). Boek binden is het type dat het meest voorkomt.

Een tweezijdig document afdrucken om als boek in te binden

→ Volg de [instructies](#) voor elementair dubbelzijdig afdrucken.

Een dubbelzijdig document afdrucken om als schrijfblok in te binden

1. Open het [Dialogvenster Eigenschappen voor printer](#).
2. Klik op het tabblad **Afwerking**.
3. Schakel de volgende selectievakjes in:
 - **Dubbelzijdig afdrucken**
 - **Pagina's naar boven omslaan**
4. Selecteer desgewenst nog andere afdrুকinstellingen en klik op **OK**. De oneven genummerde pagina's worden het eerst afgedrukt.
5. Nadat de oneven pagina's zijn afgedrukt, plaatst u de afgedrukte pagina's opnieuw met de afgedrukte zijde omhoog volgens de afdrुकstand van het document, staand of liggend.



Staand



Liggend

6. Klik op **Doorgaan** om de even genummerde pagina's af te drucken.

10 Printersoftware

- Stel de HP Deskjet in als de [standaardprinter](#).
- Stel de [standaardafdrukinstellingen](#) in voor alle documenten.
- Gebruik de [Dialogvenster Eigenschappen voor printer](#) om afdrukopties te selecteren.
- Gebruik de helpfunctie [Wat is dit?](#) voor meer informatie over bepaalde afdrukinstellingen.
- Gebruik het [venster Inktstatus](#) om het geschatte inktniveau voor elk printcartridge te bekijken.
- Download [updates voor de printersoftware](#), zodat u over de laatste functies en verbeteringen beschikt.

De HP Deskjet instellen als de standaardprinter

U kunt de HP Deskjet instellen als standaardprinter voor alle softwareprogramma's. Dit betekent dat de HP Deskjet automatisch wordt geselecteerd in de lijst met printers als u **Afdrukken** kiest in het menu **Bestand** van een softwareprogramma.

De standaardprinter instellen

1. Klik op de taakbalk van Windows op **Start**, wijs **Instellingen** aan en klik op **Printers**.
2. Klik met de rechtermuisknop op het pictogram van de HP Deskjet en klik op **Als standaardprinter instellen**.

Standaardafdrukinstellingen instellen

De HP Deskjet gebruikt standaardafdrukinstellingen voor alle documenten tenzij u andere instellingen opgeeft.

U kunt tijd besparen bij het afdrucken door voor de standaardafdrukinstellingen opties op te geven die u vaak gebruikt. Op deze manier hoeft u niet steeds opnieuw instellingen op te geven wanneer u wilt afdrucken.

Standaardinstellingen voor afdrucken wijzigen

1. Dubbelklik op het pictogram HP Digital Imaging Monitor rechts op de taakbalk van Windows.



-
- | | |
|---|--------------------------------------|
| 1 | Pictogram HP Digital Imaging Monitor |
|---|--------------------------------------|

Het HP Solution Center wordt weergegeven.

2. Klik in het HP Solution Center op **Instellingen**, wijs **Afdrukinstellingen** aan en klik vervolgens op **Printerinstellingen**.
3. Breng wijzigingen aan in de afdrukinstellingen en klik op **OK**.

Dialogvenster Eigenschappen voor printer

De printer wordt aangestuurd door op de computer geïnstalleerde software. Gebruik de printersoftware (ook wel printerdriver of printerstuurprogramma genoemd) om de afdrukinstellingen voor een document te wijzigen.

Open het dialogvenster Eigenschappen voor printer om de afdrukinstellingen te wijzigen.



Opmerking Het dialogvenster Eigenschappen voor printer wordt ook wel het dialogvenster Voorkeursinstellingen voor afdrucken genoemd.

Het dialoogvenster Eigenschappen voor printer openen

1. Open het bestand dat u wilt afdrukken.
2. Klik op **Bestand**, klik op **Afdrukken** en klik vervolgens op **Eigenschappen of Voorkeuren**.

Het dialoogvenster Eigenschappen voor printer wordt weergegeven.



Opmerking De wijze waarop u het dialoogvenster Eigenschappen voor printer opent kan van programma tot programma verschillen.

De helpfunctie Wat is dit?

Gebruik de [Helpfunctie Wat is dit?](#) voor meer informatie over de functies in het dialoogvenster Eigenschappen voor printer.

Helpfunctie Wat is dit?

Gebruik de Help-functie Wat is dit? om meer te weten te komen over de beschikbare afdrukopties.

Helpfunctie Wat is dit? gebruiken

1. Beweeg de cursor over de functie waarover u meer wilt weten.
2. Klik met de rechtermuisknop.
Het vak **Wat is dit?** verschijnt.
3. Beweeg de cursor over het vak **Wat is dit?** en klik met de linkermuisknop.
Er verschijnt een uitleg van de functie.

Venster Inktstatus

Het venster Inktstatus verschijnt elke keer dat een bestand wordt afgedrukt. Het venster geeft het geschatte inktniveau van elke printcartridge weer. Klik op **Sluiten** om het venster Inktstatus te sluiten.



Opmerking Deze functie is mogelijk niet beschikbaar voor uw besturingssysteem.

Informatie over printcartridges en het bestellen hiervan

Klik op de knop **Informatie over printcartridges** voor informatie over printcartridges op de speciale website van HP.

Het venster Inktstatus weergeven

Als u niet wilt dat tijdens het afdrukken het venster Inktstatus verschijnt, selecteert u **Dit niet meer weergeven** linksonder in het venster.

Als u het venster Inktstatus eerder hebt uitgeschakeld en u wilt dat dit nu weer verschijnt, volgt u deze stappen op:

1. Open de [Werkset](#) van de printer.
2. Klik op het tabblad **Configuratie**.

3. Schakel **Venster Inktstatus weergeven** in.
4. Klik op **Toepassen** en vervolgens op **OK**.

Updates voor de printersoftware downloaden

Download om de paar maanden de laatste versie van de printersoftware om ervoor te zorgen dat u over de nieuwste functies en verbeteringen beschikt.

Een update voor de printersoftware downloaden

1. Zorg dat u een verbinding hebt met het internet.
2. Klik in Windows op **Start**, ga naar **Programma's of Alle programma's**, wijs **HP** aan en klik vervolgens op **HP-software-update**.
Het venster HP-software-update verschijnt.
3. Klik op **Volgende**.
De website van HP wordt doorzocht op updates voor printersoftware.
 - Als de laatste versie al op de computer staat, verschijnt het bericht **Er zijn momenteel geen software-updates beschikbaar** in het venster HP-software-update.
 - Als de computer nog niet over de laatste versie van de printersoftware beschikt, verschijnt een software-update in het venster HP-software-update.
4. Als een software-update beschikbaar is, schakelt u het selectievakje naast de naam van de update in.
5. Klik op **Installeren**.
6. Volg de instructies op het scherm op.

HP Photosmart-software downloaden

Wanneer u de update op de printersoftware van de HP website downloadt en installeert, wordt de HP Photosmart-software die u mogelijk op de computer hebt staan, niet bijgewerkt. Zie de Help bij HP Photosmart voor informatie over het bijwerken van de HP Photosmart.

11 Onderhoud

- [Printcartridges installeren](#)
- [Printcartridges uitlijnen](#)
- [Printcartridges automatisch reinigen](#)
- [De afdrukkwaliteit kalibreren](#)
- [Een testpagina afdrukken](#)
- [Een schatting van het inktniveau bekijken](#)
- [De printerbehuizing onderhouden](#)
- [Inkt verwijderen van de huid en van kleding](#)
- [Printcartridges handmatig reinigen](#)
- [Printcartridges onderhouden](#)
- [Printerwerkset](#)

Printcartridges installeren

Wanneer u printcartridges moet vervangen, moet u ervoor zorgen dat u de juiste printcartridges voor uw printer hebt en deze vervolgens in de printcartridgehouder installeren.

- [Combinaties van printcartridges](#)
- [Selectienummers](#)
- [Modus Inkt-backup](#)
- [Installatie-instructies](#)

Combinaties van printcartridges

Voor de meeste documenten kunt u de driekleurenprintcartridge en de zwarte printcartridge gebruiken. Voor het afdrukken van foto's gebruikt u de fotoprintcartridge samen met de driekleurenprintcartridge.

Installeer de driekleurenprintcartridge altijd aan de linkerkant van de printcartridgehouder.

Installeer de zwarte printcartridge of fotoprintcartridge altijd rechts in de printcartridgehouder.

Selectienummers

Let op het selectienummer van de printcartridge als u vervangende printcartridges gaat aanschaffen.

U kunt het selectienummer op drie plaatsen vinden:

- Label met selectienummer: kijk op het label van de printcartridge die u wilt vervangen.

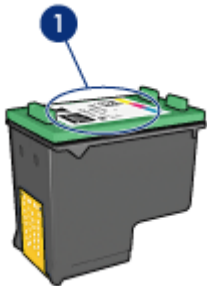

1 | Label met selectienummer

- Printerdocumentatie: een lijst met selectienummers van printcartridges kunt u vinden in de naslaghandleiding bij de printer.
- Het dialoogvenster Informatie over printcartridges: voor een lijst met selectienummers opent u de [Werkset](#) van de printer, klikt u op het tabblad **Geschat inktniveau** en klikt u op de knop **Informatie over printcartridges**.

Modus Inkt-backup

De printer kan ook afdrukken met slechts één printcartridge geïnstalleerd. Zie [Modus Inkt-backup](#) voor meer informatie.

Installatie-instructies

Ga als volgt te werk om een printcartridge te installeren:

1. Controleer of de printer aan staat.
2. Plaats gewoon wit papier van Letter- of A4-formaat in de papierlade.
3. Open de printerkap.
4. Wacht totdat de printcartridgehouder zich naar de rechterzijde heeft verplaatst, niet meer beweegt en geen geluid meer maakt.

5. Druk de printcartridge naar beneden en schuif deze uit de printcartridgehouder.

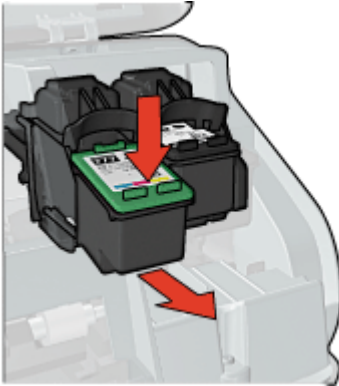

6. Haal de vervangende printcartridge uit de verpakking en verwijder voorzichtig de kunststof tape. Houd de printcartridge zo vast dat de koperen strook zich aan de onderkant bevindt en naar de printer toe is gericht.

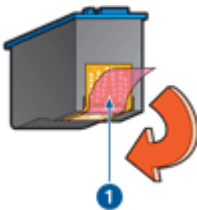

1 | De beschermende tape verwijderen

- ⚠ Let op** Raak de inksproeiers of de koperen contactpunten van de printcartridge niet aan. Als u deze onderdelen aanraakt, kunnen de sproeiers verstopt raken, kunnen problemen met de inkt optreden of kunnen zich problemen met de elektrische verbindingen voordoen. Verwijder de koperen strips niet. Dit zijn vereiste elektrische contactpunten.

7. Schuif de printcartridge onder een licht opwaartse hoek in de houder totdat de printcartridge vastklikt.

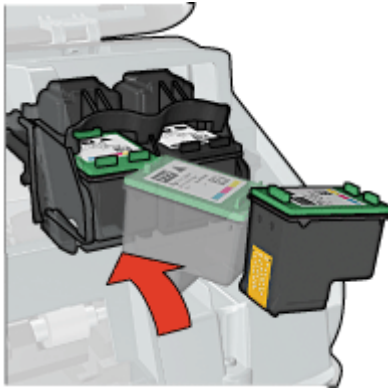

8. Sluit de printerkap.
Lijn de printcartridge uit voor een optimale afdrukkwaliteit.
Zie [Printcartridges onderhouden](#) voor informatie over het bewaren van printcartridges.
Zie [Recyclingprogramma van HP inkjet-onderdelen](#) voor informatie over het recyclen van lege printcartridges.



Waarschuwing Houd nieuwe en gebruikte printcartridges buiten het bereik van kinderen.

Printcartridges uitlijnen

Lijn de printcartridges uit nadat u een printcartridge hebt geïnstalleerd om de beste afdrukkwaliteit te verkrijgen.

De printer uitlijnen

1. Plaats ongebruikt gewoon wit papier van Letter- of A4-formaat in de papierlade.
2. Open de [Werkset](#) van de printer.
3. Klik op **Printcartridges uitlijnen**.
4. Klik op **Uitlijnen** en volg de instructies op het scherm op.
De HP Deskjet drukt een testpagina af, lijnt de printcartridges uit en kalibreert de printer. Gooi de testpagina weg of gebruik deze voor andere doeleinden.

Printcartridges automatisch reinigen

Als er in uw afdrucken lijnen of stippen ontbreken of inktstrepen voorkomen, zijn de printcartridges mogelijk bijna leeg of moet u deze reinigen. Zie [Een schatting van het inktniveau bekijken](#) voor meer informatie.

Als de printcartridges voldoende inkt bevatten, reinigt u de printcartridges automatisch.

Printcartridges reinigen

1. Open de [Werkset](#) van de printer.
2. Klik op **Printcartridges reinigen**.
3. Klik op **Reinigen** en volg de instructies op het scherm op.

Als er na het reinigen nog steeds lijnen of stippen in de afdrukken ontbreken, [reinigt u handmatig de contacten van de printcartridges](#).



Let op Reinig de printcartridges alleen als het nodig is. Wanneer u de printcartridges onnodig vaak reinigt, verspillt u inkt en verkort u de levensduur van de cartridges.

De afdrukkwaliteit kalibreren

Voer een kalibratie voor de afdrukkwaliteit uit als lichte of donkere horizontale lijnen in documenten verschijnen die met de driekleurenprintcartridge en de zwarte printcartridge zijn afgedrukt.

Voor het uitvoeren van een kalibratie voor afdrukkwaliteit, [reinigt u de printcartridges](#) en vervolgens drukt u het document opnieuw af. Als de lijnen nog steeds verschijnen, moet u een kalibratie voor de afdrukkwaliteit uitvoeren.

Afdrukkwaliteit kalibreren

1. Plaats ongebruikt gewoon wit papier van Letter- of A4-formaat in de papierlade.
2. Controleer of zowel een zwarte als een driekleurenprintcartridge in de printer zijn geïnstalleerd.
3. Open de [Werkset](#) van de printer.
4. Klik op **Kalibratie van afdrukkwaliteit**.
5. Klik op **Doorgaan** en volg de instructies op het scherm op.

Een testpagina afdrukken

U kunt een testpagina afdrukken om de effecten te bekijken van eventuele wijzigingen die u hebt doorgevoerd in de afdrukinstellingen.

Een testpagina afdrukken

1. Open de [Werkset](#) van de printer.
2. Klik op de knop **Testpagina afdrukken** en volg de instructies op het scherm op.

Een schatting van het inktniveau bekijken

Volg deze instructies om de geschatte inktniveaus van de printcartridges die in de printer zijn geïnstalleerd, te bekijken:

1. Open de [Werkset](#) van de printer.
2. Klik op het tabblad **Geschat inktniveau**.



Opmerking Als u een gebruikte printcartridge installeert, verschijnt geen schatting van het inktniveau op het tabblad Geschat inktniveau.

Het tabblad Geschat inktniveau bevat ook de bestelinformatie voor printcartridges. Om deze informatie te bekijken klikt u op de knop **Informatie over printcartridges**.

De printerbehuizing onderhouden

Omdat de HP Deskjet inkt in een fijne nevel op papier spuit, kunnen naar verloop van tijd inktvlekken zichtbaar worden.

Vegen, vlekken of opgedroogde inkt van de buitenzijde verwijderen

1. Schakel de HP Deskjet uit en haal de stekker van het netsnoer uit het stopcontact.
2. Wrijf de buitenkant van de HP Deskjet schoon met een doek die u licht hebt bevochtigd met water.



Let op Gebruik geen reinigingsmiddel voor huishoudelijk gebruik. Deze kunnen oplosmiddelen bevatten die de afwerking van de printer aantasten. Houd alle vloeistoffen bij de binnenkant vandaan. De metalen geleider van de printcartridgewagen mag niet gesmeerd worden. Lawaai is normaal wanneer de houder heen en weer beweegt.

Inkt verwijderen van de huid en van kleding

Volg deze instructies op om inkt van de huid en van kleding te verwijderen:

Oppervlak	Reinigingsmethode
Huid	Was de huid op de desbetreffende plaats met een zeep met schuurmiddel.
Witte stof	Was de stof in <i>koud</i> water met bleekmiddel.
Gekleurde stof	Was de stof in <i>koud</i> water met schuimende ammonia.



Let op Gebruik altijd koud water om de inkt uit kleding te verwijderen. Door lauwwarm of heet water kan de inkt zich aan de stof hechten.

Printcartridges handmatig reinigen

Als de HP Deskjet in een stoffige omgeving wordt gebruikt, kan er zich enig vuil ophopen op de contactpunten van de printcartridges. Dit vuil kan inktstrepen en ontbrekende lijnen opleveren op afgedrukte pagina's. Het probleem kan worden verholpen door de contactpunten van de printcartridge handmatig te reinigen.

Voor het reinigen van de printcartridges hebt u het volgende nodig:

- Gedistilleerd water (kraanwater kan middelen bevatten die besmettingen kunnen veroorzaken en de printcartridge kunnen beschadigen)
- Wattenstaafjes of ander zacht, pluisvrij materiaal dat niet aan de printcartridge blijft kleven

Let op dat u tijdens het reinigen geen **inkt op uw handen of kleding** krijgt.

Vorbereidingen voor het reinigen

1. Open de klep van de HP Deskjet.
2. Wacht totdat de printcartridgehouder zich naar de rechterzijde van de HP Deskjet heeft verplaatst, niet meer beweegt en geen geluid meer maakt.
3. Verwijder de printcartridges en plaats deze op een vel papier met de koperen contactpunten naar boven.

 **Let op** Laat de printcartridges niet langer dan een half uur buiten de HP Deskjet liggen.

Contactpunten van printcartridges handmatig reinigen

1. Bevochtig een wattenstaafje met gedistilleerd water en knijp het overtollige water uit.
2. Veeg de koperen contacten van de printcartridge voorzichtig schoon met het wattenstaafje.

 **Let op** Raak niet de inksproeiers van de printcartridge aan. Als u de inksproeiers aanraakt, kunnen de sproeiers verstopt raken, kunnen problemen met de inkt optreden of kunnen zich problemen met de elektrische verbindingen voordoen.

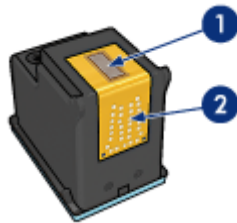

1	Inksproeiers (niet aanraken)
2	Koperen contactpunten

3. Herhaal dit proces totdat er geen inktresten of stof meer op een schoon wattenstaafje verschijnen.
4. Plaats de printcartridges in de HP Deskjet en sluit vervolgens de printerkap. Zie [Installatie-instructies](#) voor meer informatie.

Printcartridges onderhouden

Let op de deze tips voor onderhoud en opslag van HP printcartridges en voor een consistente afdrukkwaliteit.

- [Onderhoudstips](#)
- [Tips voor opslag](#)
- [Beschermdende houder voor printcartridge](#)

Onderhoudstips

- Bewaar alle printcartridges in de verzegelde verpakking totdat u deze nodig hebt. Printcartridges moeten op kamertemperatuur worden bewaard (15 tot 35 °C).
- Verwijder de kunststof tape op de inksproeiers pas als u gereed bent om de printcartridge te installeren in de printer. Als de beschermende tape van de printcartridge is verwijderd, mag u deze niet meer terugplaatsen. Wanneer u de tape opnieuw bevestigt, beschadigt u de printcartridge.

Tips voor opslag

- Bewaar printcartridges die u uit de printer verwijdert in een luchtdichte plasticdoos.
- Zorg ervoor dat de inksproeiers naar beneden wijzen maar geen contact maken met de doos.

Beschermende houder voor printcartridge

Als u een HP fotoprintcartridge hebt aangeschaft, kunt u deze bewaren in de beschermende houder die bij die printcartridge wordt geleverd.

De printcartridge in de beschermende houder plaatsen

- Schuif de printcartridge onder een lichte hoek in de beschermende houder en klik de printcartridge stevig vast.



De printcartridge uit de beschermende houder halen

1. Druk de houder omlaag en naar achteren om de printcartridge los te maken.
2. Schuif de printcartridge uit de beschermende houder.

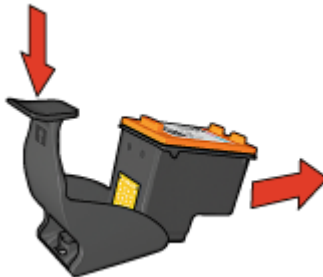

Let op Laat de printcartridge niet vallen. Hierdoor kan de printcartridge beschadigd raken.

Printerwerkset

De werkset van de printer bevat een aantal handige hulpmiddelen om de prestaties van de printer te verbeteren.

Met de werkset van de printer kunt u het volgende doen:

- [Printcartridges uitlijnen](#)
- [De afdrukkwaliteit kalibreren](#)
- [Printcartridges reinigen](#)
- [Een testpagina afdrukken](#)
- [Een schatting van de inktniveaus weergeven](#)

De werkset van de printer openen

1. Open het [Dialogvenster Eigenschappen voor printer](#).
2. Klik op het tabblad **Services** en klik vervolgens op de knop **Dit apparaat heeft onderhoud nodig**.

De werkset wordt weergegeven.

12 Problemen oplossen

- Installatieproblemen
- De printer drukt niet af
- Papierstoring
- Papierproblemen
- Printer is opgehouden met afdrukken
- Problemen met printcartridges
- Foto's worden niet juist afgedrukt
- Problemen met de voorste USB-poort
- De afdrukkwaliteit is slecht
- Het document is verkeerd afgedrukt
- Problemen met het afdrukken van documenten zonder rand
- HP Photosmart Express-software is niet geïnstalleerd
- Foutberichten
- Printerlampjes branden of knippen
- Documenten worden langzaam afgedrukt
- Als zich problemen blijven voordoen

Installatieproblemen

Als het software-installatieprogramma stopt of vastloopt, raadpleegt u de volgende onderwerpen voor meer informatie:

- [Installatieprogramma stopt](#)
- [Bericht "Onbekend apparaat" verschijnt](#)
- [Printernaam verschijnt niet](#)

Als u problemen blijft ondervinden, bezoekt u de technische ondersteuning van HP op www.hp.com/support.

Installatieprogramma stopt

Als het installatieprogramma stopt tijdens het zoeken naar nieuwe hardware, veroorzaakt een van de volgende zaken een communicatieprobleem:

- De USB-kabel is oud of defect.
- Er is software, bijvoorbeeld een antivirusprogramma, actief.
- Er is een ander apparaat, bijvoorbeeld een scanner, op de computer aangesloten.

Het probleem verhelpen

1. Zorg dat er geen andere USB-apparaten dan de printer, het toetsenbord en de muis op de computer zijn aangesloten.
2. Koppel de USB-kabel los en sluit deze weer aan.
3. Zorg dat de printer rechtstreeks is aangesloten op een USB-poort op de computer (en niet via een USB-hub).
4. Als het installatieprogramma de printer dan nog niet kan vinden, vervangt u de USB-kabel en gaat u door naar de volgende stap.

5. Klik op **Annuleren** en start dan de computer opnieuw op.
6. Schakel de printer uit en koppel de USB-kabel en het netsnoer los.
7. Sluit alle antivirusprogramma's of andere programma's af die momenteel op de computer actief zijn.



Opmerking Volg de instructies van de betreffende fabrikant voor het afsluiten van een antivirusprogramma.

8. Installeer de printersoftware opnieuw:
 - a. Plaats de cd-rom met printersoftware in het cd-romstation.
 - b. Volg de aanwijzingen op het scherm. Wanneer het installatieprogramma dit aangeeft, sluit u de USB-kabel en het netsnoer aan op de printer, en zet u de printer aan.



Opmerking Sluit de USB-kabel niet aan voordat u daarom wordt gevraagd.

- c. Volg de aanwijzingen op het scherm om de installatie te voltooien.
9. Start het antivirusprogramma opnieuw.

Bericht "Onbekend apparaat" verschijnt

Tijdens het installeren kan het bericht "Onbekend apparaat" worden weergegeven wanneer u een USB-kabel aansluit tussen de printer en de computer. Een mogelijke oorzaak hiervoor kan een defecte USB-kabel zijn.



Opmerking Dit is geen probleem als u Windows 2000 gebruikt. Als u Windows 2000 gebruikt wanneer dit bericht verschijnt, kunt u doorgaan met de software-installatie.

Het probleem verhelpen

1. Koppel de USB-kabel los van de printer.
2. Koppel het netsnoer los van de printer.
3. Wacht ongeveer 30 seconden.
4. Sluit het netsnoer weer aan op de printer.
5. Sluit de USB-kabel opnieuw aan op de printer.
6. Als het bericht "Onbekend apparaat" nog steeds wordt weergegeven, vervangt u de USB-kabel.

Printernaam verschijnt niet

Als het lijkt alsof de printersoftware op de juiste manier is geïnstalleerd, maar de naam van de printer niet verschijnt in de lijst met printers wanneer u op **Afdrukken** klikt in het

menu **Bestand** of in de map Printers in het Configuratiescherm, probeert u de printersoftware opnieuw te installeren.

De printersoftware opnieuw installeren

1. Sluit alle antivirusprogramma's of andere programma's af die momenteel op de computer actief zijn.



Opmerking Volg de instructies van de betreffende fabrikant voor het afsluiten van een antivirusprogramma.

2. Verwijder de printersoftware van de computer:
 - a. Plaats de cd met printersoftware in het cd-romstation en volg de aanwijzingen op het scherm.



Opmerking Als het installatieprogramma niet automatisch start, klikt u op de letter van het cd-romstation in Windows Verkenner en dubbelklikt u op het bestand setup.exe. Dubbelklik bijvoorbeeld op D:\setup.exe.

- b. Klik op **Alles verwijderen** wanneer dat wordt aangegeven.
3. Installeer de printersoftware opnieuw:
 - a. Plaats de cd-rom met printersoftware in het cd-romstation.
 - b. Volg de aanwijzingen op het scherm om de installatie te voltooien.
 4. Start het antivirusprogramma opnieuw.

De printer drukt niet af

- Controleer het volgende
- De printerlampjes controleren
- De printerkabelaansluiting controleren
- Taken uit de afdrukwachtrij verwijderen
- Als de printer nog steeds niet afdrukt

Controleer het volgende

Controleer de volgende omstandigheden als de printer niet afdrukt:

- Is de printer aangesloten op een stopcontact?
- Zitten de kabels goed vast?
- Staat de printer aan?
- De printer bevat de juiste printcartridges voor de printer en deze zijn correct geïnstalleerd.
Zie [Printcartridges](#) en [Installatie-instructies](#) voor meer informatie.
- Is papier of ander afdruk materiaal correct in de papierlade geladen?
- Is de kap van de printer gesloten?
- Is de achterklep bevestigd?

De printerlampjes controleren

De printerlampjes geven de printerstatus weer en waarschuwen u voor een eventueel probleem.

Zie [Printerlampjes branden of knippen](#) voor meer informatie.

De printerkabelaansluiting controleren

Als de printer en de computer een USB-verbinding hebben en niet met elkaar communiceren, doet u het volgende:

- Zorg dat het netsnoer stevig is aangesloten op de printer en een stopcontact.
- Controleer de USB-kabel. Als u een oudere kabel gebruikt, werkt deze mogelijk niet goed. Als er problemen optreden, moet de USB-kabel mogelijk worden vervangen. De kabel mag niet langer zijn dan 3 meter.
- Controleer de verbinding van de printer met de computer. Controleer of de USB-kabel goed is aangesloten op de USB-poort aan de achterzijde van de printer. Zorg ervoor dat het andere uiteinde van de USB-kabel is aangesloten op een USB-poort van de computer. Als de kabel goed is aangesloten, zet u de printer uit en weer aan.
- Zorg dat de hub is ingeschakeld als u de printer aansluit via een USB-hub. Probeer de printer rechtstreekse aan te sluiten op de computer als de hub is ingeschakeld.
- Probeer de USB-kabel aan te sluiten op een andere poort van de computer. Start de computer na het controleren van de aansluitingen opnieuw op. Zet de printer uit en vervolgens weer aan.



Opmerking Gebruik voor de beste afdrukprestaties een USB 2.0-compatibele kabel.

Taken uit de afdrukwachtrij verwijderen

Wanneer u een afdruktaak start, wordt deze naar de afdrukwachtrij gestuurd. Als de printer stopt met afdrucken voordat de taak helemaal is uitgevoerd, is de afdruktaak wellicht in de afdrukwachtrij blijven steken.

Een probleem verhelpen met een afdruktaak die vastzit in de wachtrij

1. Klik op **Start, Instellingen** en vervolgens op **Printers**.
2. Dubbelklik op de naam van de HP Deskjet printer.
3. Klik op het menu **Printer** en vervolgens op **Afdrukken onderbreken**.
4. Klik nogmaals op het menu **Printer** en vervolgens op **Alle documenten annuleren**.
5. Klik op **Ja** om het annuleren te bevestigen.
6. Klik op het menu **Printer** en verwijder het vinkje bij **Afdrukken onderbreken**.
7. Als er nog documenten in de lijst staan, start u de computer opnieuw op.
8. Als er nog steeds documenten in de lijst staan wanneer de computer opnieuw is opgestart, herhaalt u stap 1-6.

Als de printer nog steeds niet afdrukt

1. Selecteer het onderwerp dat het beste overeenkomt met het probleem:
 - [Papierstoring](#)
 - [Bericht dat papier op is](#)
 - [Printer werpt papier uit](#)
 - [Printer is opgehouden met afdrucken](#)
2. Als de printer nog steeds niet afdrukt, start u de computer opnieuw op.

Papierstoring

Een papierstoring verhelpen

1. Druk op de knop **Doorgaan**.
Als dit de papierstoring niet oplost, gaat u naar de volgende stap.
2. Zet de printer uit.
3. Verwijder de achterklep. Druk de hendel naar rechts en trek vervolgens de klep weg.

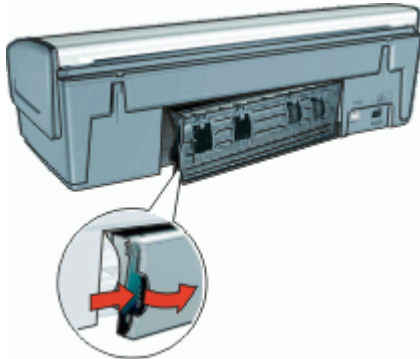

4. Verwijder het vastzittende papier uit de printer door het via de achterkant van de printer eruit te trekken.
Als u labels afdrukt, controleert u of er geen label is losgeraakt van het labelvel terwijl het vel door de printer werd gevoerd.
5. Plaats de achterklep weer goed terug.

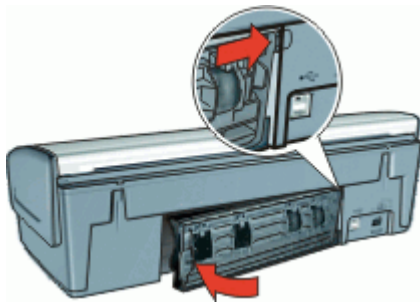

6. Als de papierstoring niet via de achterkant van de printer kan worden verholpen, trekt u de printerkap omhoog, verwijdert u het papier via de voorkant van de printer en sluit u de kap vervolgens weer.



Let op Zorg dat u bij het verwijderen van papier voorzichtig te werk gaat. De printer kan beschadigd raken wanneer u papier via de voorkant verwijdert.

7. Schakel de printer in en druk op de knop **Doorgaan**.
8. Druk het document opnieuw af.



Opmerking Als er regelmatig papierstoringen optreden, moet u zwaarder papier gebruiken. Zie [Printerspecificaties](#) voor papiergewichtspecificaties.

Papierproblemen

- Printer voert geen papier in
- Printer werpt papier uit
- Bericht dat papier op is
- De printer drukt meerdere vellen tegelijk af

Printer voert geen papier in

Probeer een of meer van de volgende oplossingen:

- Verminder de hoeveelheid papier in de invoerlade.
- Verwijder het papier uit de invoerlade en plaats het opnieuw.
- Gebruik een andere papiersoort.

Printer werpt papier uit

Als de printer het papier uitwerpt, kunt u een van de volgende oplossingen proberen:

- Controleer of de beschermende kunststof tape van de printcartridges is verwijderd.
- Als u een document zonder rand afdruckt, terwijl het Doorgaan-lampje knippert, probeert u wellicht een document zonder rand af te drukken terwijl alleen de zwarte printcartridge is geïnstalleerd. Als u een document zonder rand afdruckt, moeten altijd een driekleurenprintcartridge en zwarte printcartridge of fotoprintcartridge zijn geïnstalleerd.

Bericht dat papier op is

Volg de instructies op voor de betreffende conditie.

- [Als de invoerlade papier bevat](#)
- [Als de invoerlade leeg is](#)

Als de invoerlade papier bevat

1. Controleer het volgende:
 - De invoerlade bevat voldoende papier (ten minste tien vellen).
 - De invoerlade is niet te vol.
 - De papierstapel raakt de achterkant van de invoerlade.
2. Schuif de papiergeleider stevig tegen de rand van het papier.
3. Druk op de knop **Doorgaan** om door te gaan met afdrukken.

Als de invoerlade leeg is

1. Laad papier in de lade.
2. Druk op de knop **Doorgaan** om door te gaan met afdrukken.

De printer drukt meerdere vellen tegelijk af

Controleer het volgende als de printer meerdere vellen in één keer afdruckt:

- Papiergewicht
- Papier is mogelijk op onjuiste wijze geladen

Papiergewicht

Er kan op meerdere vellen tegelijk worden afgedrukt wanneer het papier een lager gewicht heeft dan het vereiste [papiergewicht](#). Gebruik papier dat voldoet aan de geadviseerde specificaties.

Papier is mogelijk op onjuiste wijze geladen

De printer kan op meerdere vellen tegelijk afdrukken als het papier te ver in de printer is geplaatst of als de papiergeleider niet goed tegen het papier aan zit. Plaats het papier opnieuw in de papierlade en druk tegen het papier tot u weerstand voelt. Schuif vervolgens de papiergeleider stevig tegen de stapel papier aan.

Er kan ook op meerdere vellen tegelijk worden afgedrukt wanneer de printer verschillende papiersoorten bevat. De printer kan bijvoorbeeld zowel fotopapier als gewoon papier bevatten. Verwijder het papier uit de papierlade en plaats alleen het type papier dat geschikt is voor het document dat u afdruckt.

Printer is opgehouden met afdrukken

Als de printer tijdens een afdructaak ophoudt met afdrukken, drukt u op de knop Doorgaan. Als het afdrukken niet wordt hervat, opent u de printerkap en haalt u vervolgens het netsnoer uit de achterkant van de printer.



Let op Controleer eerst of er losse of kapotte onderdelen in de printer zitten. Als dit het geval is, gaat u naar www.hp.com/support.

Als de printer geen losse of kapotte onderdelen bevat, volgt u deze stappen op:

1. Verwijder eventuele belemmeringen, zoals verpakkingstape of -materialen, die voorkomen dat de printcartridges heen en weer kunnen schuiven.
2. Controleer of de printcartridges stevig in de printcartridgehouder zijn geïnstalleerd. Zie [Installatie-instructies](#) voor meer informatie.
3. Controleer of de driekleurenprintcartridge aan de linkerkant van de houder is geïnstalleerd en de fotoprintcartridge aan de rechterkant van de houder is geïnstalleerd.
4. Controleer of de printer vastgelopen papier bevat en verwijder dit. Zie [Papierstoring](#) voor meer informatie.
5. Trek de printerkap naar beneden.
6. Sluit het netsnoer weer op de achterzijde van de printer aan en zet de printer aan.
 - Als het lampje Doorgaan niet knippert, gaat u door met het afdrukken van het document.
 - Als het lampje Doorgaan knippert, drukt u op de knop **Doorgaan**. Als het lampje blijft knipperen, voert u de stappen opnieuw uit.

Problemen met printcartridges

- Onjuiste printcartridge
- Printcartridge is defect of niet correct geïnstalleerd

- Bericht "Afdrukken in de modus inkt-backup"
- Bericht "Printcartridge in onjuiste houder"

Onjuiste printcartridge

De printer kan alleen afdrukken als de juiste printcartridges zijn geïnstalleerd.

U controleert als volgt of u de juiste printcartridges gebruikt:

1. Open de printerkap.
2. Lees het selectienummer op het label van de printcartridge.

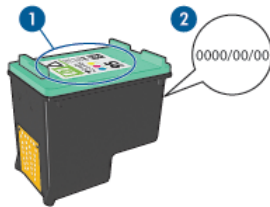

1	Label met selectienummer
2	Garantiedatum

3. Raadpleeg de lijst met printcartridges die in de printer kunnen worden gebruikt.
 - a. Open de [Werkset](#) van de printer.
 - b. Klik op het tabblad **Geschat inktniveau**.
 - c. Klik op de knop **Informatie over printcartridges** en bekijk de lijst met selectienummers van printcartridges.
U kunt deze selectienummers ook vinden in de naslaghandleiding die bij de printer is geleverd.
4. Controleer de garantiedatum op de printcartridge.
5. Als de printcartridge een onjuist selectienummer heeft of de garantie is verlopen, installeert u een nieuwe printcartridge. Zie [Installatie-instructies](#) voor meer informatie.
6. Sluit de printerkap.
Als het lampje Doorgaan niet knippert, is het probleem verholpen.
Als het lampje Doorgaan knippert, bezoekt u de technische ondersteuning van HP op www.hp.com/support.

Printcartridge is defect of niet correct geïnstalleerd

De printer kan niet afdrukken als de printcartridges defect zijn of niet correct zijn geïnstalleerd.

Het probleem verhelpen

1. Trek de printerkap naar boven.
2. Voer een van de volgende handelingen uit:
 - Als een foutbericht wordt weergegeven op het scherm, verwijdert u de printcartridge die wordt genoemd in het foutbericht. Ga naar stap 3.
 - Als geen foutbericht wordt weergegeven, verwijdert u elke printcartridge en installeert u deze weer.
Zie [Installatie-instructies](#) voor meer informatie.Als dit het probleem niet verhelpt, gaat u verder met stap 3.
3. Reinig de printcartridge [handmatig](#).
4. Plaats de printcartridge weer in de printer en sluit de printerkap.
Als dit het probleem niet verhelpt, is de printcartridge defect en moet deze worden vervangen.
 **Opmerking** Wanneer u geen vervangende printcartridge beschikbaar hebt, kunt u in de modus Inkt-backup met één printcartridge afdrukken. Zie [Modus Inkt-backup](#) voor meer informatie.
5. Als het probleem nog steeds niet verholpen is, bezoekt u de technische ondersteuning van HP op www.hp.com/support.

Bericht "Afdrukken in de modus inkt-backup"

Wanneer de printer detecteert dat slechts één printcartridge is geïnstalleerd, wordt de modus Inkt-backup geactiveerd. U kunt in deze modus met één printcartridge afdrukken, maar het afdrukken verloopt langzamer en de kwaliteit van de afdrukken is minder goed.

Als het bericht verschijnt dat in de modus Inkt-backup wordt afgedrukt en er zijn twee printcartridges in de printer geïnstalleerd, controleert u of de beschermende kunststof tape van de printcartridges is verwijderd. Wanneer de contacten van een printcartridge worden bedekt door de kunststof tape, kan de printer de printcartridge niet detecteren.

Bericht "Printcartridge in onjuiste houder"

Wanneer u dit foutbericht ziet, bevindt de printcartridge zich aan de verkeerde kant van de printcartridgehouder.

Installeer de driekleurenprintcartridge altijd aan de linkerkant van de printcartridgehouder.

Installeer de zwarte printcartridge of fotoprintcartridge aan de rechterkant van de printcartridgehouder.

Foto's worden niet juist afgedrukt

- [Controleer de papierlade](#)
- [De printereigenschappen controleren](#)

- Kleuren zijn anders of onjuist
- Er verschijnen horizontale lijnen op de foto
- Deel van de foto is vaag

Controleer de papierlade

1. Controleer of het fotopapier met de afdrukszijde naar beneden in de papierlade is geplaatst.
2. Schuif het papier zo ver mogelijk in de printer.
3. Schuif de papiergeleider stevig tegen de rand van het papier.
Druk de geleider niet te stevig aan. Het papier kan anders gaan buigen of krullen.

De printereigenschappen controleren

Open het [Dialogvenster Eigenschappen voor printer](#) en controleer of de volgende opties correct zijn ingesteld:

Tabblad	Instelling
Papier/Kwaliteit	Formaat is: Een geschikt papierformaat Type is: Een geschikte soort fotopapier Afdrukkwaliteit: Beste of Maximum dpi

Kleuren zijn anders of onjuist

Voer deze stappen uit als de kleuren van de foto's anders of onjuist verschijnen:

1. Controleer of beide printcartridges niet bijna leeg zijn.
Zie [Een schatting van het inktniveau bekijken](#) voor meer informatie. Als geen van beide printcartridges bijna leeg zijn, gaat u verder met stap 2.
2. [Lijn de printcartridges uit.](#)
3. Druk de foto opnieuw af.
4. Als de kleuren anders of onjuist blijven, opent u de [Dialogvenster Eigenschappen voor printer](#) en klikt u op het tabblad **Kleur**. Vervolgens klikt u op de knop **Geavanceerde kleurinstellingen**.
5. Pas de kleuren aan met behulp van het dialoogvenster **Geavanceerde kleurinstellingen**.

Er verschijnen horizontale lijnen op de foto



Als er lichte of donkere horizontale lijnen op de foto's verschijnen, moet u onderstaande procedure volgen:

1. [Reinig de printcartridges.](#)
2. Druk de foto opnieuw af.
3. Als de horizontale lijnen nog steeds verschijnen, moet u een [kalibratie voor de afdrukkwaliteit](#) uitvoeren.

Voor het kalibreren van de afdrukkwaliteit, moet een zwarte printcartridge en driekleurenprintcartridge zijn geïnstalleerd.

4. Druk de foto opnieuw af.

Deel van de foto is vaag

Vervaging kan optreden op of vlak bij de randen van een foto.

- [Vervaging treedt op aan de randen van een foto](#)
- [Vervaging treedt op vlak bij de randen van een foto](#)

Vervaging treedt op aan de randen van een foto



Controleer of het fotopapier niet gekruld is. Als het fotopapier is gekruld, plaatst u het papier in een plastic tas en buigt u het papier voorzichtig in de tegengestelde richting van de krul totdat het papier weer vlak ligt. Als dit niet lukt, gebruikt u fotopapier dat niet gekruld is.

In [Opslag en verwerking van fotopapier](#) kunt u lezen hoe u kunt voorkomen dat fotopapier omkrult.

Vervaging treedt op vlak bij de randen van een foto



Als vervaging ongeveer 25 tot 63 mm (1,0 tot 2,5 inch) van de rand van een foto optreedt, probeert u de volgende oplossingen:

- Installeer een [fotoprintcartridge](#) en een driekleurenprintcartridge in de printer.
- Open het [Dialogvenster Eigenschappen voor printer](#), klik op het tabblad **Papier/Kwaliteit** en stel de **Afdrukkwaliteit** in op **Maximum dpi**.

Problemen met de voorste USB-poort

- De foto's op een aangesloten digitale camera worden niet afgedrukt
- Lampjes van de voorste USB-poort knipperen

De foto's op een aangesloten digitale camera worden niet afgedrukt

Er kunnen verschillende redenen zijn waarom de foto's op een aangesloten digitale camera niet worden afgedrukt:

- De digitale camera staat niet in de juiste modus voor het downloaden van foto's.
- De foto's hebben een indeling die niet wordt ondersteund.
- U hebt op de camera geen foto's geselecteerd om af te drukken.

Controleer of de digitale camera foto's opslaat in een bestandsindeling die wordt ondersteund door de HP Photosmart-software of andere fotoafdruksoftware.

Selecteer een paar foto's in de camera om af te drukken voordat u de digitale camera aansluit op de USB-poort aan de voorzijde van de printer.

Zie de Help bij HP Photosmart software voor meer informatie over de HP Photosmart-software.

Lampjes van de voorste USB-poort knipperen

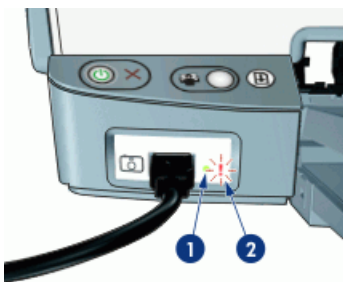

1	Verbindingslampje
2	Foutlampje

Status van de lampjes	Probleem en actie
Verbindingslampje en foutlampje knipperen vijf seconden	Tijdens het afdrukken is de verbinding tussen de camera en de printer verbroken. Controleer de USB-verbinding.

(vervolg)

Status van de lampjes	Probleem en actie
Verbindingslampje brandt en foutlampje knippert	De camera is niet ingesteld op de juiste modus voor het overbrengen van foto's. Wijzig de cameramodus.
Verbindingslampje is uit en foutlampje brandt	Een niet-ondersteund apparaat, bijvoorbeeld een muis, is aangesloten op de USB-poort. Verwijder het niet-ondersteunde apparaat.

De afdrukkwaliteit is slecht

- [Strepen en ontbrekende lijnen](#)
- [De afdruk is vaag](#)
- [Er worden lege pagina's afgedrukt](#)

Strepen en ontbrekende lijnen

Als er in uw afdrucken lijnen of stippen ontbreken of inktstrepen voorkomen, zijn de printcartridges mogelijk bijna leeg of moet u deze reinigen. Zie [Een schatting van het inktniveau bekijken](#) en [Printcartridges automatisch reinigen](#) voor meer informatie.

De afdruk is vaag

- Controleer of geen van de printcartridges bijna leeg is.
Zie [Een schatting van het inktniveau bekijken](#) voor meer informatie. Als een printcartridge bijna leeg is, is het misschien raadzaam deze te vervangen. Zie de naslaghandleiding bij de printer voor de juiste onderdeelnummers.
- Controleer of er een zwarte printcartridge is geïnstalleerd.
Als de zwarte tekst en afbeeldingen op uw afdrucken vaag zijn, drukt u mogelijk alleen met de driekleurenprintcartridge af. Installeer een zwarte printcartridge naast de driekleurenprintcartridge om een optimale zwarte afdrukkwaliteit te verkrijgen.
- Controleer of de beschermende kunststof tape van de printcartridges is verwijderd.

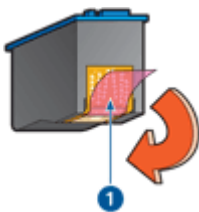

1 De beschermende tape verwijderen

- Selecteer een hogere [afdrukkwaliteit](#).

Er worden lege pagina's afgedrukt

- De kunststof tape is mogelijk nog niet van de printcartridges verwijderd. Controleer of de kunststof tape van de printcartridges is verwijderd.

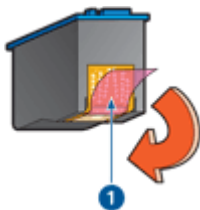

1 | De beschermende tape verwijderen

- De printcartridges kunnen leeg zijn. Vervang één of beide lege printcartridges. Zie [Een schatting van het inktniveau bekijken](#) voor meer informatie.
- Het is mogelijk dat u een document zonder rand wilt afdrukken, terwijl alleen de zwarte printcartridge is geïnstalleerd. Als u een document zonder rand afdruckt, moeten altijd een driekleurenprintcartridge en zwarte printcartridge of fotoprintcartridge zijn geïnstalleerd.

Het document is verkeerd afgedrukt

- Tekst en afbeeldingen zijn niet uitgelijnd
- Document wordt scheef of niet in het midden van de pagina afgedrukt
- Delen van het document ontbreken of staan op de verkeerde plaats
- Envelop wordt onder een hoek afgedrukt
- Nieuwe afdrukeinstellingen zijn niet zichtbaar in het document

Tekst en afbeeldingen zijn niet uitgelijnd

Als de tekst en afbeeldingen op afdrucken niet goed zijn uitgelijnd, kunt u de printcartridges [uitlijnen](#).

Document wordt scheef of niet in het midden van de pagina afgedrukt

1. Controleer of het papier goed in de invoerlade is geplaatst.
2. Controleer of de papiergeleider stevig tegen de rand van het papier zit.
3. Druk het document opnieuw af.

Delen van het document ontbreken of staan op de verkeerde plaats

Open het [Dialogvenster Eigenschappen voor printer](#) en controleer of de volgende opties correct zijn ingesteld:

Tabblad	Instelling
Basis	Afdrukstand: controleer of de afdrukstand juist is.

(vervolg)

Tabblad	Instelling
Papier/Kwaliteit	Formaat is: controleer of het papierformaat juist is.
Effecten	Passend maken: selecteer deze optie om tekst en afbeeldingen groter of kleiner af te beelden zodat ze op de pagina passen.
Afwerking	Poster afdrukken: zorg dat Uit is geselecteerd.

Als gedeelten van het document nog steeds ontbreken, worden de printerinstellingen wellicht door de afdrukinstellingen van het softwareprogramma overschreven. Selecteer de juiste afdrukinstellingen in het softwareprogramma.

Envelop wordt onder een hoek afgedrukt

1. Schuif de klep in de envelop voordat u de envelop in de printer plaatst.
2. Controleer of de papiergeleider stevig tegen de rand van de envelop zit.
3. Druk de envelop opnieuw af.

Nieuwe afdrukinstellingen zijn niet zichtbaar in het document

De printerinstellingen komen mogelijk niet overeen met de afdrukinstellingen in het softwareprogramma. Selecteer de juiste afdrukinstellingen in het softwareprogramma.

Problemen met het afdrukken van documenten zonder rand

- [Richtlijnen voor het afdrukken zonder rand](#)
- [Er verschijnen strepen in een licht gebied van een foto](#)
- [Er verschijnen horizontale lijnen op de foto](#)
- [Afbeelding wordt onder een hoek afgedrukt](#)
- [Inktvegen](#)
- [Deel van de foto is vaag](#)
- [Foto heeft een ongewenste rand](#)

Richtlijnen voor het afdrukken zonder rand

Volg de volgende richtlijnen op voor het afdrukken van foto's of brochures zonder randen:

- Zorg dat het papierformaat dat is opgegeven in de vervolgkeuzelijst **Papierformaat** op het tabblad **Snel afdrukopties instellen** overeenkomt met het formaat papier dat zich in de papierlade bevindt.
- Selecteer het juiste papierformaat in de vervolgkeuzelijst **Papiersoort** op het tabblad **Snel afdrukopties instellen**.
- Als u afdrukt in grijstinten, selecteert u **Hoge kwaliteit** onder **Afdrukken in grijstinten** op het tabblad **Kleur**.
- Druk geen randloze documenten af in de modus **Inkt-backup**. Bij het afdrukken van documenten zonder randen moeten altijd twee printcartridges in de printer zijn geïnstalleerd.
Zie [Modus Inkt-backup](#) voor meer informatie.

Er verschijnen strepen in een licht gebied van een foto

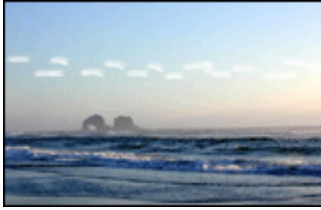

Als strepen in een licht gedeelte van een foto verschijnen, ongeveer 63 mm (2,5 inch) vanaf één van de lange zijden van de foto, probeert u de volgende oplossingen:

- Installeer een [fotoprintcartridge](#) in de printer.
- Open het [Dialogvenster Eigenschappen voor printer](#), klik op het tabblad **Papier/ Kwaliteit** en stel de **Afdrukkwaliteit** in op **Maximum dpi**.

Er verschijnen horizontale lijnen op de foto



Als er lichte of donkere horizontale lijnen op de foto's verschijnen, moet u onderstaande procedure volgen:

1. [Reinig](#) de printcartridges.
2. Druk de foto opnieuw af.
3. Als de horizontale lijnen nog steeds verschijnen, moet u een [kalibratie voor de afdrukkwaliteit](#) uitvoeren.

Voor het kalibreren van de afdrukkwaliteit, moet een zwarte printcartridge en driekleurenprintcartridge zijn geïnstalleerd.

4. Druk de foto opnieuw af.

Afbeelding wordt onder een hoek afgedrukt

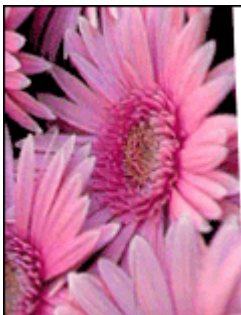

Controleer of er geen probleem met de bronafbeelding is. Als u bijvoorbeeld een gescande afbeelding afdruckt, controleert u of de afbeelding niet scheef was geplaatst tijdens het scannen.

Als het probleem niet door de bronafbeelding is veroorzaakt, volgt u de onderstaande stappen:

1. Haal al het papier uit de invoerlade.
2. Plaats het papier correct in de invoerlade.
3. Controleer of de papiergeleider stevig tegen de rand van het papier zit.
4. Plaats het papier volgens de instructies voor de papiersoort.

Inktvegen

Volg deze richtlijnen op als op de achterkant van een foto inktvegen verschijnen of als het papier aan elkaar vastplakt:

- Gebruik HP fotopapier.
- Controleer of het fotopapier niet gekruld is. Wanneer het fotopapier gekruld is, plaatst u het papier in een plastic zak en buigt u het voorzichtig in de tegenovergestelde richting tot het weer recht is.

Deel van de foto is vaag

Vervaging kan optreden op of vlak bij de randen van een foto.

- [Vervaging treedt op aan de randen van een foto](#)
- [Vervaging treedt op vlak bij de randen van een foto](#)

Vervaging treedt op aan de randen van een foto



Controleer of het fotopapier niet gekruld is. Als het fotopapier is gekruld, plaatst u het papier in een plastic tas en buigt u het papier voorzichtig in de tegengestelde richting van de krul totdat het papier weer vlak ligt. Als dit niet lukt, gebruikt u fotopapier dat niet gekruld is.

In [Opslag en verwerking van fotopapier](#) kunt u lezen hoe u kunt voorkomen dat fotopapier omkrult.

Vervaging treedt op vlak bij de randen van een foto

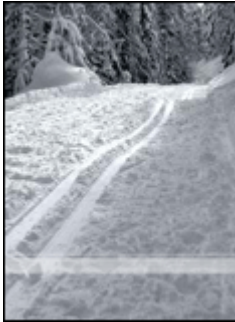

Als vervaging ongeveer 25 tot 63 mm (1,0 tot 2,5 inch) van de rand van een foto optreedt, probeert u de volgende oplossingen:

- Installeer een [fotoprintcartridge](#) en een driekleurenprintcartridge in de printer.
- Open het [Dialoogvenster Eigenschappen voor printer](#), klik op het tabblad **Papier/Kwaliteit** en stel de **Afdrukkwaliteit** in op **Maximum dpi**.

Foto heeft een ongewenste rand

- [Voor de meeste papiersoorten](#)
- [Voor fotopapier met een afscheurrand](#)

Voor de meeste papiersoorten



Probeer een van de volgende oplossingen als de foto een ongewenste rand bevat:

- [Lijn de printcartridges uit](#).
- Open het [Dialoogvenster Eigenschappen voor printer](#), klik op het tabblad **Papier/Kwaliteit** en controleer of het geselecteerde papierformaat overeenkomt met het papierformaat waarvoor de foto is opgemaakt en het formaat van het papier dat zich in de invoerlade bevindt.

- Controleer of er geen probleem met de bronafbeelding is. Als u bijvoorbeeld een gescande afbeelding afdrukt, controleert u of de afbeelding niet scheef was geplaatst tijdens het scannen.
- Controleer of de softwaretoepassing die u gebruikt, het afdrukken zonder rand ondersteunt.

Voor fotopapier met een afscheurrand

Als de rand onder de afscheurrand verschijnt, moet u de afscheurrand verwijderen.

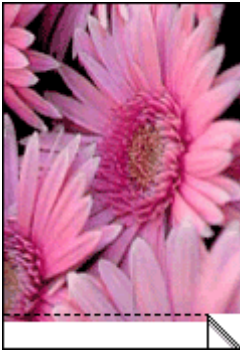

Als de rand boven de afscheurrand verschijnt:

- [Lijn de printcartridges uit.](#)
- Controleer of er geen probleem met de bronafbeelding is. Als u bijvoorbeeld een gescande afbeelding afdrukt, controleert u of de afbeelding niet scheef was geplaatst tijdens het scannen.

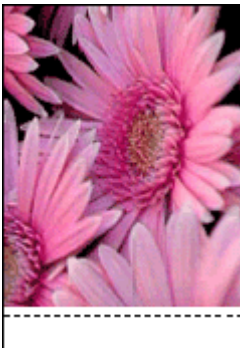

HP Photosmart Express-software is niet geïnstalleerd

U hebt op de knop Photosmart Express gedrukt op de printer maar de HP Photosmart Express-software is niet op computer geïnstalleerd.

De HP Photosmart Express-software moet op de computer geïnstalleerd zijn voordat u de knop Photosmart Express kunt gebruiken. Plaats de cd met software van HP die u bij

de printer hebt gekregen in het cd-romstation. Volg de instructies op het scherm om de HP Photosmart Express-software te installeren.

Foutberichten

- [Foutberichten i.v.m. printcartridge](#)
- [Overige foutberichten](#)

Foutberichten i.v.m. printcartridge

Als u een foutbericht m.b.t. een printcartridge ontvangt, volgt u de volgende aanwijzingen.

Bericht voor onjuiste printcartridge

De printer kan alleen afdrucken als de juiste printcartridges zijn geïnstalleerd. Als een foutbericht over printcartridges wordt weergegeven, kunnen één of beide printcartridges niet in de printer worden gebruikt.

Volg de instructies in [Onjuiste printcartridge](#) om het probleem te verhelpen.

Bericht over problemen met printcartridges

De printer kan niet afdrucken als de printcartridges defect zijn of niet correct zijn geïnstalleerd.

Als u een bericht ontvangt dat er een probleem is met een printcartridge, volgt u de instructies in [Printcartridge is defect of niet correct geïnstalleerd](#) om het probleem te verhelpen.

Bericht "Printcartridgehouder beweegt niet"

Als de printer ophoudt tijdens het afdrucken van een document, volgt u de instructies in [Printer is opgehouden met afdrucken](#).

Bericht "Printcartridge in onjuiste houder"

Wanneer u dit foutbericht ziet, bevindt de printcartridge zich aan de verkeerde kant van de printcartridgehouder. Volg de instructies in [Bericht "Printcartridge in onjuiste houder"](#) om het probleem te verhelpen.

Bericht "Afdrukken in de modus inkt-backup"

Als u dit foutbericht ontvangt, [volgt u de volgende instructies](#).

Overige foutberichten

Als u een foutbericht ontvangt, volgt u de volgende aanwijzingen.

Bericht dat het papier op is

Als het bericht verschijnt dat het papier op is, volgt u de instructies in [Bericht dat papier op is op](#).

Bericht "Er is een fout opgetreden bij het schrijven naar USB-poort"

De printer ontvangt mogelijk geen correcte gegevens van een ander USB-apparaat of een USB-hub. Sluit de printer direct op de USB-poort van de computer aan.

Bericht "Er kan geen bidirectionele verbinding tot stand worden gebracht" of "Printer reageert niet"

De printer kan mogelijk niet met de computer communiceren als de USB-kabel te lang is.

Als u dit foutbericht ontvangt, dient u ervoor te zorgen dat de USB-kabel niet langer is dan 3 meter.



Opmerking Gebruik voor de beste afdrukprestaties een USB 2.0-compatibele kabel.

Algemene beschermingsfout

Een algemene beschermingsfout (General Protection Fault, GPF) is een foutbericht van Microsoft Windows dat verschijnt wanneer een softwareprogramma of een apparaat, zoals een printer, een bewerking uitvoert die door Windows als een probleem wordt gezien.

Een GPF kan verschillende oorzaken hebben. Probeer de volgende oplossingen:

1. Start de computer opnieuw op en probeer opnieuw af te drukken.
2. Gebruik andere instellingen of opties.
3. Als het probleem nog steeds optreedt:
 - Gebruik een ander programma, indien mogelijk.
 - Controleer of bij de leverancier van het programma een update beschikbaar is.
 - Controleer of uw computer voldoende RAM en ruimte op de harde schijf heeft.
 - Verwijder de tijdelijke bestanden van uw computer.

Als u problemen blijft ondervinden, bezoekt u de technische ondersteuning van HP op www.hp.com/support.

Printerlampjes branden of knipperen

- [Wat het knipperende lampje betekent](#)
- [Aan/uit-lampje knippert](#)
- [Doorgaan-lampje knippert](#)
- [Beide lampjes knipperen](#)
- [Lampjes van de voorste USB-poort knipperen](#)

Wat het knipperende lampje betekent

De printerlampjes geven de status van de printer aan.

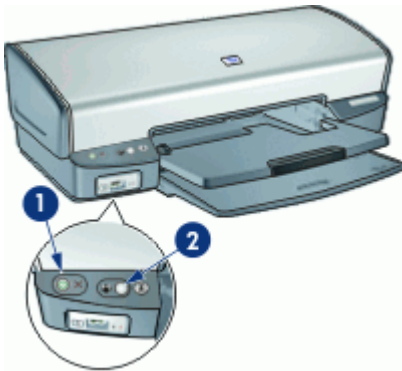

- | | |
|---|-----------------|
| 1 | Aan/uit-lampje |
| 2 | Doorgaan-lampje |

Aan/uit-lampje knippert



- | | |
|---|----------------|
| 1 | Aan/uit-lampje |
|---|----------------|

Als het Aan/uit-lampje knippert, bereidt de printer zich voor op het afdrucken. Het lampje stopt met knipperen wanneer de printer alle gegevens heeft ontvangen.

Doorgaan-lampje knippert

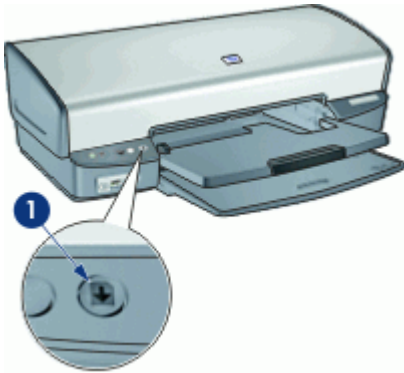

1 Doorgaan-lampje

Als het Doorgaan-lampje knippert, controleert u of er sprake is van de volgende situaties:

- De printer bevat mogelijk geen papier meer.
Plaats papier in de invoerlade en druk op de knop **Doorgaan**.
- Er is mogelijk een papierstoring.
Zie [Papierstoring](#) voor informatie over het verhelpen van een papierstoring.
- De printer bevat de juiste printcartridges voor de printer en deze zijn correct geïnstalleerd.
Zie [Printcartridges](#) en [Installatie-instructies](#) voor meer informatie.
- Het is mogelijk dat de printer is opgehouden met afdrukken.
Zie [Printer is opgehouden met afdrukken](#) voor meer informatie over het verhelpen van het probleem.

Beide lampjes knipperen

De printer moet mogelijk opnieuw worden opgestart.

1. Druk op de **Aan/uit**-knop om de printer uit te schakelen en druk nogmaals op de **Aan/uit**-knop om de printer opnieuw te starten.
Ga naar stap 2 als de lampjes blijven knipperen.
2. Druk op de **Aan/uit**-knop om de printer uit te zetten.
3. Verwijder het netsnoer van de printer uit het stopcontact.
4. Sluit het netsnoer van de printer weer op het stopcontact aan.
5. Druk op de **Aan/uit**-knop om de printer aan te zetten.

Lampjes van de voorste USB-poort knipperen

Als de lampjes van de voorste US-poort knipperen, [volgt u deze instructies](#).

Documenten worden langzaam afgedrukt

Er zijn meerdere softwareprogramma's geopend

De computer heeft niet voldoende bronnen om de printer op optimale snelheid te kunnen laten werken.

Als u de snelheid van de printer wilt verhogen, sluit u alle overbodige softwareprogramma's af.

Complexe documenten, illustraties of foto's worden afgedrukt

Documenten die illustraties of foto's bevatten, worden langzamer afgedrukt dan tekstdocumenten.

Afdrukmodus Beste of Maximum dpi is geselecteerd

De printer drukt langzamer af als Beste of Maximum dpi als afdrukkwaliteit is geselecteerd. Om de afdruksnelheid te vergroten moet u een andere modus voor afdrukkwaliteit kiezen.

Printer staat in de modus Inkt-backup

Het is mogelijk dat de printer langzamer afdrukt als deze zich in de modus Inkt-backup bevindt. Zie [Modus Inkt-backup](#) voor meer informatie.

Als u de afdruksnelheid wilt verhogen, gebruikt u twee printcartridges in de printer.

Printersoftware moet worden bijgewerkt

Het is mogelijk dat de printersoftware is verouderd.

Zie [Updates voor de printersoftware downloaden](#) voor informatie over het bijwerken van de printersoftware.

Computer voldoet niet aan de systeemvereisten

Als uw computer onvoldoende RAM of onvoldoende vrije ruimte op de vaste schijf heeft, neemt de verwerking door de printer meer tijd in beslag.

1. Controleer of de ruimte op de vaste schijf, de RAM en de processorsnelheid overeenkomen met de systeemvereisten.
De systeemvereisten staan vermeld in de naslaggids die bij de printer is geleverd.
2. Maak ruimte vrij op de vaste schijf door ongewenste bestanden te verwijderen.

Als zich problemen blijven voordoen

Als zich problemen blijven voordoen nadat u de onderwerpen voor het oplossen van problemen hebt doorgenomen, schakelt u de computer uit en start u deze vervolgens opnieuw op.

Als u hierna nog vragen hebt, bezoekt u de technische ondersteuning van HP op www.hp.com/support.

Zie [HP Ondersteuning](#) voor informatie over het ondersteuningsproces.

A HP Ondersteuning

- [Wat te doen bij problemen](#)
- [Telefonische ondersteuning van HP](#)

Wat te doen bij problemen

In geval van problemen volgt u de onderstaande stappen

1. Controleer of de documentatie die bij de HP Deskjet is geleverd een oplossing bevat.
2. Ga naar de website voor online ondersteuning van HP op www.hp.com/support. Online ondersteuning van HP is beschikbaar voor alle klanten van HP. Het is de betrouwbaarste bron van actuele informatie over het apparaat en deskundige hulp, en biedt de volgende voordelen:
 - Snelle toegang tot gekwalificeerde online ondersteuningstechnici
 - Updates van software- en drivers voor uw HP Deskjet
 - Waardevolle HP Deskjet- en probleemoplossingsinformatie voor gangbare problemen
 - Proactieve productupdates, ondersteuningswaarschuwingen en HP-nieuwsbrieven die beschikbaar zijn wanneer u het product registreert
3. Alleen voor Europa: Neem contact op met uw leverancier. Als de hardware van de printer defect is, wordt u verzocht deze terug te brengen naar uw lokale verkooppunt. (Reparatie is gratis tijdens de beperkte garantieperiode. Na de garantieperiode worden er reparatiekosten in rekening gebracht.)
4. Bel de technische ondersteuning van HP. De ondersteuningsopties en de beschikbaarheid verschillen per apparaat, land/regio en taal.

Telefonische ondersteuning van HP

- [Periode voor telefonische ondersteuning](#)
- [Telefonisch contact opnemen](#)
- [Buiten de periode van telefonische ondersteuning](#)

Periode voor telefonische ondersteuning

Gedurende één jaar kunt u gratis een beroep doen op telefonische ondersteuning in Noord-Amerika, Azië en Oceanië, en Latijns-Amerika (met inbegrip van Mexico). Ga naar www.hp.com/support voor informatie over de lengte van de periode van gratis telefonische ondersteuning in Oost-Europa, het Midden-Oosten en Afrika. De standaardtelefoonkosten zijn van toepassing.

Telefonisch contact opnemen

Bel HP ondersteuning terwijl u bij de computer en HP Deskjet zit. Houd de volgende gegevens bij de hand:

- Modelnummer van het apparaat (bevindt zich op het label aan de voorzijde van de apparaat)
- Serienummer van het apparaat (bevindt zich aan de achterkant of onderkant van het apparaat)
- Berichten die verschijnen wanneer het probleem zich voordoet
- Antwoorden op de volgende vragen:
 - Doet dit probleem zich vaker voor?
 - Kunt u het probleem reproduceren?
 - Hebt u nieuwe hardware of software aan de computer toegevoegd kort voordat dit probleem zich begon voor te doen?
 - Is er voordat dit zich voordeed iets anders gebeurd (zoals onweer, het apparaat is verplaatst, enz.)?

Buiten de periode van telefonische ondersteuning

Na afloop van de periode waarin u een beroep kunt doen op telefonische ondersteuning, kunt u tegen vergoeding voor hulp terecht bij HP. Help is mogelijk ook beschikbaar via de website voor online ondersteuning van HP: www.hp.com/support. Neem contact op met uw HP leverancier of bel het telefoonnummer voor ondersteuning in uw land/regio voor meer informatie over de beschikbare ondersteuningsopties.

B Printerbenodigdheden

Bestel de volgende benodigdheden bij uw HP Deskjet.

Papier

U kunt op www.hp.com afdrukmetaal bestellen, bijvoorbeeld HP Premium Papier, HP Premium Inkjet Transparanten of HP Wenskaarten.

Kies uw land/regio en klik vervolgens op **Kopen** of **Online winkelen**.

USB-kabels

C6518A HP USB A–B 2-meter kabel

C Technische informatie

- [Printerspecificaties](#)
- [Programma voor milieubeheer](#)
- [Kennisgevingen betreffende wet- en regelgeving](#)

Printerspecificaties

De HP Deskjet heeft de volgende specificaties en vereisten.

Fysieke specificaties

Printerafmetingen (met de lade uitgeschoven): 144 mm hoog x 459 mm breed x 480 mm diep (5,67 inch hoog x 18,07 inch breed x 18,90 inch diep)

Gewicht van printer (zonder printcartridges): 3,462 kg (7,635 lbs)

Softwarecompatibiliteit

Compatibel met Windows (98 SE, ME, 2000 en XP)

Geheugen

Minimale systeemvereisten

Besturingssysteem	Processor	RAM-geheugen	Ruimte op de vaste schijf
Windows 98 SE, ME, 2000, XP	Pentium II of gelijkwaardig	64 MB	200 MB



Opmerking Gebruik voor de beste afdrukprestaties een USB 2.0-compatibele kabel.

Capaciteit invoerlade

Vellen gewoon papier: maximaal 100

Capaciteit uitvoerlade

Vellen gewoon papier: maximaal 50

Papierformaat

Zie de printersoftware voor een volledige lijst van de ondersteunde afdrukmaterialen en hun afmetingen.

Papiergewicht

Letter: 65 tot 90 g/m² (16 tot 24 lb)

Legal: 70 tot 90 g/m² (20 tot 24 lb)

Enveloppen: 70 tot 90 g/m² (20 tot 24 lb)

Kaarten: tot 200 g/m² (110-lb index maximum)

Fotopapier: tot 280 g/m² (75-lb index maximum)

Programma voor milieubeheer

Hewlett-Packard streeft ernaar om producten van hoge kwaliteit te leveren die op milieuvriendelijke wijze zijn geproduceerd. Dit product is ontworpen met het oog op recycling. Het aantal materialen is tot een minimum beperkt, zonder dat dit ten koste gaat van de functionaliteit en de

betrouwbaarheid. De verschillende materialen zijn ontworpen om eenvoudig te kunnen worden gescheiden. Bevestigingen en andere aansluitingen zijn eenvoudig te vinden, te bereiken en te verwijderen met normale gereedschappen. Belangrijke onderdelen zijn zo ontworpen dat deze eenvoudig zijn te bereiken waardoor demontage en reparatie efficiënter worden.

Raadpleeg de HP-website over de betrokkenheid van HP bij het milieu op:

www.hp.com/hpinfo/globalcitizenship/environment/index.html

Dit deel bevat de volgende onderwerpen:

- Papiergebruik
- Kunststoffen
- Veiligheidsinformatiebladen
- Recyclingprogramma
- Recyclingprogramma van HP inkjet-onderdelen
- Energieverbruik: Energy Star
- Energy consumption - Federal Energy Management Program

Papiergebruik

Dit product is geschikt voor het gebruik van gerecycled papier volgens DIN 19309 en EN 12281:2002.

Kunststoffen

Onderdelen van kunststof die zwaarder zijn dan 25 gram zijn volgens de internationaal geldende normen gemerkt. Deze onderdelen kunnen hierdoor eenvoudig worden herkend en aan het einde van de levensduur van het product worden gerecycled.

Veiligheidsinformatiebladen

Veiligheidsinformatiebladen (of Material Safety Data Sheets, MSDS) kunt u verkrijgen via de website van HP:

www.hp.com/go/msds

Recyclingprogramma

HP biedt in veel landen/regio's een toenemend aantal productrecyclingprogramma's. Daarnaast werkt HP samen met een aantal van de grootste centra voor het recyclen van elektronische onderdelen ter wereld. HP bespaart op het verbruik van kostbare hulpbronnen door een aantal van zijn populairste producten opnieuw te verkopen.

Meer informatie over het recyclen van HP producten kunt u vinden op:

www.hp.com/hpinfo/globalcitizenship/environment/recycle/

Recyclingprogramma van HP inkjet-onderdelen

HP streeft ernaar om het milieu te beschermen. Het recyclingprogramma van HP inkjetonderdelen is in veel landen/regio's beschikbaar. Het programma biedt u de mogelijkheid gebruikte printcartridges gratis te recyclen. Bezoek voor meer informatie de volgende website:

www.hp.com/hpinfo/globalcitizenship/environment/recycle/

Energieverbruik: Energy Star

Dit product voldoet aan ENERGY STAR. Dit is een programma waaraan producenten vrijwillig meedoen om de ontwikkeling van energiezuinige kantoorproducten te ondersteunen. Het energieverbruik is aanmerkelijk minder in de werkstand ENERGY STAR®. Deze werkstand spaart de natuurlijke bronnen en geld, zonder dat de prestaties van dit product verminderen.

Dit product voldoet aan de normen van ENERGY STAR (MOU v.3.0), een vrijwillig opgesteld programma dat tot doel heeft om de ontwikkeling van energie-efficiënte kantoorproducten te bevorderen.



ENERGY STAR is een in de V.S. gedeponeerd servicemerk van het Amerikaanse EPA. Als partner van ENERGY STAR heeft HP vastgesteld dat dit product voldoet aan de richtlijnen van ENERGY STAR voor laag energieverbruik.

Ga voor meer informatie over de ENERGY STAR-richtlijnen naar de volgende website:

www.energystar.gov

Energy consumption - Federal Energy Management Program

This product meets the Federal Energy Management Program (FEMP) requirements, the US government energy savings initiative aimed at reducing power when the product is turned OFF.

Energy consumption in standby mode: See the product specifications.

Energy consumption in off-mode: When the product is off, an amount of energy is still being consumed. Energy consumption can be prevented by turning the product power off, then disconnecting the end of the product power cord from the electrical source.

Kennisgevingen betreffende wet- en regelgeving

- [FCC statement](#)
- [LED indicator statement](#)
- [Notice to users in Korea](#)
- [VCCI \(Class B\) compliance statement for users in Japan](#)

FCC statement

The United States Federal Communications Commission (in 47 CFR 15.105) has specified that the following notice be brought to the attention of users of this product.

This equipment has been tested and found to comply with the limits for a Class B digital device, pursuant to part 15 of the FCC Rules. These limits are designed to provide reasonable protection against harmful interference in a residential installation. This equipment generates, uses, and can radiate radio frequency energy, and, if not installed and used in accordance with the instructions, may cause harmful interference to radio communications. However, there is no guarantee that interference will not occur in a particular installation. If this equipment does cause harmful interference to radio or television reception, which can be determined by turning the equipment off and on, the user is encouraged to try to correct the interference by one or more of the following measures:

- Reorient or relocate the receiving antenna.
- Increase the separation between the equipment and receiver.
- Connect the equipment into an outlet on a circuit different from that to which the receiver is connected.
- Consult the dealer or an experienced radio/TV technician for help.

This device complies with Part 15 of the FCC Rules. Operation is subject to the following two conditions: (1) this device may not cause harmful interference, and (2) this device must accept any interference received, including interference that may cause undesired operation.

Modifications (part 15.21): The FCC requires the user to be notified that any changes or modifications made to this device that are not expressly approved by HP may void the user's authority to operate the equipment.

For further information, contact the Manager of Corporate Product Regulations, Hewlett-Packard Company, 3000 Hanover Street, Palo Alto, CA 94304, (650) 857-1501.

LED indicator statement

The display LEDs meet the requirements of EN 60825-1.

Notice to users in Korea

사용자 안내문(B급 기기)

이 기기는 비업무용으로 전자파 적합 등록을 받은 기기로서, 주거지역에서는 물론 모든 지역에서 사용할 수 있습니다.

VCCI (Class B) compliance statement for users in Japan

この装置は、情報処理装置等電波障害自主規制協議会（VCCI）の基準に基づくクラスB情報技術装置です。この装置は、家庭環境で使用することを目的としていますが、この装置がラジオやテレビジョン受信機に近接して使用されると受信障害を引き起こすことがあります。
取り扱い説明書に従って正しい取り扱いをして下さい。

Index

- A**
- aangepast papierformaat 51
 - afdrukinstellingen
 - geavanceerde
 - kleurinstellingen 28
 - standaardinstellingen 55
 - wijzigen 56
 - afdrucken
 - 4800 x 1200 dpi
 - geoptimaliseerd 50
 - aangepast papierformaat 51
 - afdrukinstellingen 56
 - afdrukkwaliteit 49
 - afdrukresolutie 50
 - afdruksnelheid 49
 - afdrukvoorbeeld 53
 - algemeen standaard afdrucken 49
 - andere documenten 32
 - andere fotoprojecten 30
 - briefkaarten 36
 - brieven 34
 - brochures 41
 - Cd-/dvd-tattoos 39
 - digitale foto's 27
 - documenten 33
 - dubbelzijdig afdrucken 53
 - e-mails 32
 - enveloppen 35
 - Exif Print 29
 - folders 43
 - formaat van documenten wijzigen 52
 - foto's 23
 - foto's met rand 25
 - foto's zonder rand 23
 - grijstinten 51
 - hagaki-kaarten 37
 - hoge kwaliteit 50
 - indexkaarten en klein afdruk materiaal 38
 - ingebonden dubbelzijdig afdrucken 54
 - instellen van de paginavolgorde 51
 - Knop Photosmart Express 19
 - labels 38
 - maximum dpi 50
 - meerdere pagina's op één vel papier 52
 - met één printcartridge 16
 - opstrijkpatronen 46
 - posters 45
 - presentatie afdrucken 49
 - selecteren, papiersoort 49
 - snel/besparend 48
 - software 55
 - tips 48
 - transparanten 40
 - vanaf een digitale camera 20
 - wenskaarten 42
 - afdrucken zonder rand 82
 - afdrukkwaliteit
 - kalibreren 63
 - lege pagina's worden afgedrukt 81
 - afdrukkwaliteit kalibreren 63
 - afdrukresolutie 50
 - afdruksnelheid 49
 - afdruktips 48
 - afdrukvoorbeeld 53
 - afdrukwachtrij, taken verwijderen 71
 - algemeen standaard afdrucken 49
 - andere documenten afdrucken 32
 - andere fotoprojecten 30
- B**
- bijna leeg 63
 - briefkaarten afdrucken 36
 - brieven afdrucken 34
 - brochures afdrucken 41
- C**
- Cd-/dvd-tattoos afdrucken 39
- D**
- digitale foto's 27
 - documenten afdrucken 33
 - documenten worden langzaam afgedrukt
 - meerdere programma's zijn geopend 91
 - printersoftware moet worden bijgewerkt 91
 - document is verkeerd afgedrukt
 - document wordt scheef of niet in midden van pagina afgedrukt 81
 - document wordt langzaam afgedrukt
 - complexe documenten worden afgedrukt 91
 - Maximum dpi geselecteerd 91
 - modus Inkt-backup 91
 - systeemvereisten 91
 - dpi, maximum 50
 - dubbelzijdig 54
 - dubbelzijdig afdrucken 53
 - duplex afdrucken 53
- E**
- eigenschappen voor printer 56
 - e-mail afdrucken 32
 - Energieverbruik 96
 - Energy consumption 97
 - Energy Star 96
 - enveloppen afdrucken 35
 - Exif Print 29
- F**
- FCC statement 97
 - FEMP 97
 - folder afdrucken 43
 - formaat van documenten wijzigen 52
 - foto's
 - delen 30
 - digitaal 27
 - online delen 30
 - overige projecten 30

- worden niet goed afgedrukt 77
- foto's delen met vrienden en familie 30
- foto afdrukken
 - foto's met rand 25
 - foto's zonder rand 23
 - geld besparen 30
- fotopapier, opslag en verwerking 29
- fotoprintcartridge 28
- fotoprojecten 30
- foutberichten
 - bericht dat papier op is 73
 - overige fouten 87
 - printcartridgefouten 87

G

- geschat inktniveau 63
- grijs tinten afdrukken 51

H

- hagaki-kaart afdrukken 37
- helderheid 28
- HP Ondersteuning bellen 92
- HP Photosmart software 30
- HP Photosmart-software downloaden 58

I

- indexkaarten afdrukken 38
- ingebonden dubbelzijdig afdrukken 54
- inkt, verwijderen van inkt van de huid en van kleding 64
- installatie
 - programma stopt 68
- installeren, printcartridges 59
- instellingen 56
- invoerlade 12

K

- Kennisgeving van Hewlett-Packard Company 2
- kleurtoon 28
- knoppen
 - Aan/uit-knop 8
 - Doorgaan-knop 9
 - Knop Afdrukken annuleren 9
 - Knop Photosmart Express 10
- Knop Photosmart Express 19

L

- label afdrukken 38
- lampjes
 - Aan/uit-lampje 8
 - Aan/uit-lampje knippert 89
 - alle lampjes knippen 90
 - Doorgaan-lampje 9
 - Doorgaan-lampje knippert 90
 - voorste USB-poort 10
- LED indicator statement 97

M

- maximum dpi 50
- milieu
 - Programma voor milieubeheer 95
- modus Inkt-backup 16

N

- na de ondersteuningsperiode 93

O

- Onbekend apparaat, bericht 69
- onderhoud
 - printcartridges 65
 - printer 59
 - printerbehuizing 64
- onjuiste printcartridge 75
- opstrijkpatronen afdrukken 46

P

- paginavolgorde instellen 51
- papiergeleider 13
- papierladen
 - inklappen, papierladen 14
 - invoerlade 12
 - papierladen uitklappen 12
 - uitvoerlade 13
- papiersoort selecteren 49
- papierstoring 72
- periode telefonische ondersteuning
 - periode voor ondersteuning 92
- posters afdrukken 45
- presentatie afdrukken 49
- printcartridges
 - automatisch reinigen 62
 - bestelinformatie 63
 - defect 76

- fotoprintcartridge 28
- gebruikt in de printer 15
- handmatig reinigen 64
- installeren 59
- niet correct geïnstalleerd 76
- onderhoud 65
- probleemmelding 76
- selectienummers 59
- uitlijnen 62
- printer drukt meerdere vellen tegelijk af 73
- printer drukt niet af 70
- printerfuncties 7
- printer is opgehouden met afdrukken 74
- printerlampjes knippen 88
- printernaam verschijnt niet 69
- printeronderhoud 59
- printerproblemen oplossen 68
- printersoftware
 - updates downloaden 58
- printerspecificaties 95
- printer voert geen papier in 73
- printerwerkset 67
- printer werpt papier uit 73
- problemen bij afdrukken van foto's
 - afdrুকinstellingen controleren 77
 - deel van foto is vaag 78, 84
 - kleuren zijn onjuist 77
- problemen oplossen
 - Aan/uit-lampje knippert 89
 - afbeelding wordt onder een hoek afgedrukt 83
 - afdruk is vaag 80
 - afdrukken van documenten zonder rand, problemen 82
 - alle lampjes knippen 90
 - bericht dat papier op is 73
 - bericht over problemen met printcartridges 76
 - delen van document ontbreken of staan op verkeerde plaats 81
 - documenten worden langzaam afgedrukt 91
 - Doorgaan-lampje knippert 90

- envelop wordt onder een hoek afgedrukt 82
 - horizontale lijnen verschijnen op de foto 77, 83
 - inktvegen 84
 - installatieprogramma stopt 68
 - meerdere vellen tegelijk worden afgedrukt 73
 - nieuwe afdrukinstellingen zijn niet zichtbaar in het document 82
 - ongewenste rand op foto 85
 - onjuiste printcartridge 75
 - papierstoring 72
 - printer 68
 - printer drukt niet af 70
 - printer is opgehouden met afdrukken 74
 - printernaam verschijnt niet 69
 - printer voert geen papier in 73
 - printer werpt papier uit 73
 - problemen bij afdrukken van foto's 76
 - problemen met de voorste USB-poort 79
 - richtlijnen voor het afdrukken zonder rand 82
 - slechte afdrukwaliteit 80
 - strepen en ontbrekende lijnen 80
 - strepen op een foto 83
 - tekst en afbeeldingen zijn niet uitgelijnd 81
 - verkeerd afgedrukt document 81
- R**
- Real Life-technologieën 27
 - Recycling
 - printcartridges 96
 - regulatory notices
 - FCC statement 97
 - notice to users in Japan (VCCI) 98
 - notice to users in Korea 98
 - reinen
- printcartridges
 - automatisch 62
 - printcartridges handmatig 64
 - printerbehuizing 64
- S**
- snel/besparend afdrukken 48
 - Snel afdrukoptyes instellen, tabblad 48
 - standaardafdrukinstellingen 55
 - standaardprinter 55
- T**
- taken uit de afdrukwachtrij verwijderen 71
 - telefonisch contact opnemen 92
 - termen en conventies in deze handleiding 2
 - testpagina afdrukken 63
 - toegankelijkheid 2
 - transparanten afdrukken 40
- U**
- uitlijnen, printcartridges 62
 - uitvoerlade 13
 - updates
 - downloaden voor software 58
 - HP Photosmart-software 58
- USB**
- aansluiten op de printer 18
 - kabel 94
- V**
- venster Inktstatus 57
 - verwijderen, inkt van de huid en van kleding 64
 - verzadiging 28
 - voorste USB-poort
 - afdrukken vanaf 20
 - info over 20
 - lampjes 10, 21
 - problemen 79
- W**
- Wat is dit?, helpfunctie 57
 - wenskaart afdrukken 42
 - wenskaarten afdrukken 42
- werkset 67

