

HP Color LaserJet CM1312 MFP-serie Gebruikershandleiding

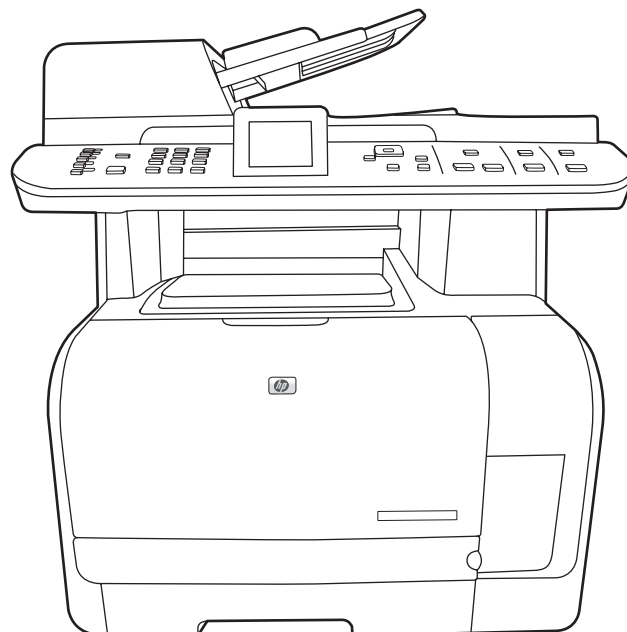

HP Color LaserJet CM1312 MFP-serie

Gebruikershandleiding

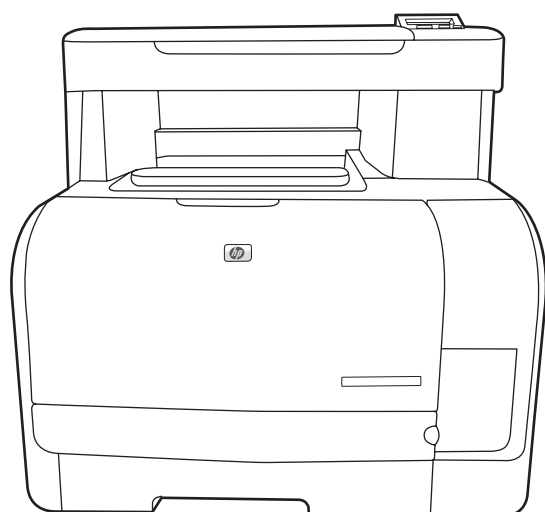

Copyright en licentie

© 2008 Copyright Hewlett-Packard Development Company, L.P.

Vereenvoudiging, bewerking en vertaling zonder voorafgaande schriftelijke toestemming zijn verboden, behalve zoals toegestaan door het auteursrecht.

De informatie in dit document kan zonder voorafgaande kennisgeving worden gewijzigd.

De enige garantie voor producten en services van HP wordt uiteengezet in de garantieverklaring die bij dergelijke producten en services wordt geleverd. Niets in deze verklaring mag worden opgevat als een aanvullende garantie. HP is niet aansprakelijk voor technische of redactionele fouten of weglatingen in deze verklaring.

Edition 1, 04/2008

Onderdeelnummer: CC430-90985

Handelsmerken

Adobe®, Acrobat® en PostScript® zijn handelsmerken van Adobe Systems Incorporated.

Microsoft®, Windows® en Windows®XP zijn in de Verenigde Staten gedeponeerde handelsmerken van Microsoft Corporation.

Windows Vista™ is een gedeponeerd handelsmerk of een handelsmerk van Microsoft Corporation in de Verenigde Staten en/of andere landen/regio's.

UNIX® is een gedeponeerd handelsmerk van The Open Group.

Inhoudsopgave

1 Informatie over het product

Productvergelijking	2
Functies van het product	3
Overzicht product	4
HP LaserJet CM1312 -MFP vooraanzicht	4
HP LaserJet CM1312 -MFP achteraanzicht	4
HP LaserJet CM1312 (fax/fotokaartmodel) vooraanzicht	5
HP LaserJet CM1312 (fax/fotokaartmodel) achteraanzicht	6
Interfacepoorten	6

2 Bedieningspaneel

Overzicht bedieningspaneel	8
HP LaserJet CM1312 bedieningspaneel	8
HP LaserJet CM1312 (fax/fotokaartmodel) bedieningspaneel	9
Menu's op het bedieningspaneel	10
De menu's van het bedieningspaneel gebruiken	10
Het menu Instellingen op het bedieningspaneel	10
Menu's met specifieke functies (alleen HP LaserJet CM1312 (fax/fotokaartmodel))	22

3 Software voor Windows

Ondersteunde besturingssystemen voor Windows	30
Ondersteunde printerdrivers voor Windows	30
HP Universal Print Driver (UPD)	30
Installatiemodi UPD	31
Selecteer de juiste printerdriver voor Windows	32
Prioriteit van afdrukinstellingen	33
Instellingen van de printerdriver wijzigen voor Windows	33
Software-installatietypen voor Windows	34
Software verwijderen voor Windows	34
Ondersteunde hulpprogramma's voor Windows	35
HP ToolboxFX	35
Geïntegreerde webserver	35
HP Web Jetadmin (alleen web)	35
Overige onderdelen en hulpprogramma's van Windows	35

Software voor andere besturingssystemen	36
4 Het product gebruiken met Macintosh	
Software voor Macintosh	38
Ondersteunde besturingssystemen voor Macintosh	38
Ondersteunde printerdrivers voor Macintosh	38
Prioriteit voor afdrুকinstellingen voor Macintosh	38
Instellingen van de printerdriver wijzigen voor Macintosh	39
Software-installatietypen voor Macintosh	39
Software verwijderen uit het Macintosh-besturingssysteem	40
Ondersteunde hulpprogramma's voor Macintosh	40
Functies van de Macintosh-printerdriver gebruiken	41
Afdrukken	41
Scannen	44
Fax (alleen HP LaserJet CM1312 (fax/fotokaartmodel))	45
Foto	45
5 Verbindingen	
Ondersteunde netwerkbesturingssystemen	48
USB-aansluiting	48
Disclaimer voor printer delen	49
Ondersteunde netwerkprotocollen (alleen HP LaserJet CM1312 (fax/fotokaartmodel))	49
Het product installeren op een netwerk (alleen HP LaserJet CM1312 (fax/fotokaartmodel))	50
Het netwerkproduct configureren (alleen HP LaserJet CM1312 (fax/fotokaartmodel) only)	51
De instellingen bekijken	51
De instellingen wijzigen	51
Wachtwoord instellen	52
IP-adres	52
Verbindingssnelheid instellen	53
6 Papier en afdrुकmateriaal	
Het gebruik van papier en afdrुकmateriaal	56
Ondersteunde papier- en afdrुकmateriaalformaten	57
Ondersteunde papiersoorten en ladecapaciteit	58
Richtlijnen voor speciaal papier of afdrुकmateriaal	59
Papier en afdrुकmateriaal plaatsen	60
Lade 1	60
Lade configureren	61
7 Functies van het product gebruiken	
Instellingen voor efficiënt gebruik	64
Archiefafdrukken	64
Lettertypen	65

Lettertypen selecteren	65
Lijsten met beschikbare lettertypen afdrukken	65

8 Afdruktaken

Een afdruktaak annuleren	68
Functies van de Windows-printerdriver gebruiken	69
De printerdriver openen	69
Afdruksnelkoppelingen gebruiken	69
Papier- en kwaliteitsopties instellen	69
Documenteffecten instellen	70
Afwerkingsopties voor documenten instellen	70
Ondersteuning en informatie over de productstatus verkrijgen	70
Geavanceerde afdrukopties instellen	71
Afdrukkwaliteitsinstellingen wijzigen	71
Rand-tot-rand-originele afdrukken	72

9 Kopiëren

Originelen plaatsen	74
Kopie gebruiken	76
Snel kopiëren	76
Meerdere exemplaren	76
Een kopieertaak annuleren	76
Kopieën vergroten of verkleinen	77
De sorteering instelling wijzigen	78
Kleurenkopieën of zwart-witkopieën (monochroom)	79
Kopieerinstellingen	79
Kopieerkwaliteit	79
Aangepaste kopieerinstellingen opgeven	81
Kopiëren op afdruk materiaal van verschillende soorten en formaten	81
De standaardkopieerinstellingen herstellen	82
Een boek kopiëren (alleen bij fotokaartmodellen)	83
Foto's kopiëren	84
Originelen van verschillende formaten combineren	85
Dubbelzijdige (tweezijdige) kopieertaken	85
Dubbelzijdige documenten handmatig kopiëren	85

10 Kleur voor Windows

Kleurbeheer	88
Automatisch	88
Afdrukken in grijstinten	88
Kleur handmatig aanpassen	88
Kleurthema's	89
Kleuren overeen laten stemmen	90

Kleuren op elkaar afstemmen met het basiskleurenpalet van Microsoft Office	90
Kleuren aanpassen met het hulpprogramma HP Basic Color Match	90
Kleuren laten overeenstemmen met behulp van Aangepaste kleuren weergeven	91
Geavanceerd kleurgebruik	92
HP ColorSphere-toner	92
HP ImageREt 3600	92
Afdruk materiaal selecteren	92
Kleuropties	92
sRGB (standard Red-Green-Blue)	92

11 Scannen

Originelen plaatsen voor scannen	96
Scan gebruiken	98
Scanmethoden	98
De functie Scannen naar gebruiken (fax/fotokaartmodel)	99
Scan annuleren	102
Scaninstellingen	103
Bestandsindeling voor scannen	103
Resolutie en kleur van de scanner	103
Scankwaliteit	104
Een boek scannen (alleen bij fotokaartmodellen)	105
Een foto scannen	107

12 Faxen (alleen faxmodellen)

Faxfuncties	110
Setup	111
De hardware installeren en aansluiten	111
Faxinstellingen configureren	113
Het telefoonboek beheren	114
Faxen ophalen instellen	118
Faxinstellingen wijzigen	119
Geluidsvolume instellen	119
Instellingen voor het verzenden van faxen	119
Instellingen voor het ontvangen van faxen	124
Fax gebruiken	130
Faxsoftware	130
Een fax annuleren	130
Faxen uit het geheugen verwijderen	131
Fax gebruiken op een DSL-, PBX-, ISDN- of VoIP-systeem	131
Een fax verzenden	132
Een fax ontvangen	144
Faxproblemen oplossen	146
Foutmeldingen op de fax	146

Bij stroomuitval blijft het faxgeheugen behouden	149
Faxlogboeken en rapporten	149
Foutcorrectie en faxesnelheid wijzigen	152
Problemen bij het verzenden van faxen	153
Problemen bij het ontvangen van faxen	155
Prestatieproblemen	158

13 Foto

Een geheugenkaart plaatsen	160
Standaardinstellingen voor geheugenkaarten wijzigen	163
Foto's rechtstreeks afdrukken van de geheugenkaart	164
Een vel met miniaturen van een geheugenkaart afdrukken	165
Foto's vanaf een proefdrukvel afdrukken en scannen	166

14 Het product beheren en onderhouden

Informatiepagina's	168
HP ToolboxFX	170
HP ToolboxFX weergeven	170
Status	170
Waarschuwingen	171
Productgegevens	172
Fax	173
Help	175
Systeeminstellingen	177
Afdrukinstellingen	180
Netwerkinstellingen	181
Geïntegreerde webserver	182
Kenmerken	182
HP Web Jetadmin-software gebruiken	183
Beveiligingsfuncties	183
Wachtwoordbeveiliging inschakelen via de geïntegreerde webserver	183
Wachtwoordbeveiliging inschakelen vanaf het bedieningspaneel	183
De functie Privé ontvangen inschakelen	184
Benodigdheden beheren	185
Benodigdheden controleren en bestellen	185
Benodigdheden vervangen	187
Het product reinigen	190
Firmware-updates	196

15 Probleemoplossing

Controlelijst voor het oplossen van problemen	198
De fabrieksinstellingen herstellen	200
Berichten op het bedieningspaneel	201

Storingen verhelpen	206
Oorzaken van papierstoringen	206
Waar moet u kijken bij papierstoringen?	208
Storingen verhelpen in de ADF (alleen bij fotokaartmodellen)	208
Storingen in het gebied rondom de invoerladen verhelpen	211
Vastgelopen papier uit uitvoergebieden verwijderen	212
Regelmatig terugkerende storingen vermijden	213
Problemen met de beeldkwaliteit oplossen	214
Afdrukproblemen	214
Kopieerproblemen	222
Scanproblemen	227
Faxproblemen	232
Beeldkwaliteit optimaliseren en verbeteren	232
Connectiviteitsproblemen oplossen	233
Problemen met rechtstreekse aansluitingen oplossen	233
Netwerkproblemen	234
Softwareproblemen oplossen	236
Algemene Windows-problemen oplossen	236
Veelvoorkomende Macintosh-problemen oplossen	236
PostScript-fouten (PS) oplossen	238

Bijlage A Benodigheden en accessoires

Onderdelen, accessoires en benodigheden bestellen	242
Rechtstreeks bij HP bestellen	242
Bestellen via serviceleverancier of ondersteuningsdienst	242
Rechtstreeks bestellen via de HP ToolboxFX-software	242
Onderdeelnummers	242
Benodigheden	242
Kabels en interfaceaccessoires	243
Vervangbare onderdelen	243

Bijlage B Service en ondersteuning

Beperkte garantieverklaring van Hewlett-Packard	245
Garantieservice Herstel door klanten	246
Printcartridge beperkte garantie	247
Klantondersteuning	248
Het apparaat opnieuw verpakken	249

Bijlage C Specificaties

Afmetingen en gewicht	252
Elektrische specificaties	252
Energieverbruik	252
Omgevingsspecificaties	253

Geluidsniveau	253
---------------------	-----

Bijlage D Informatie over wettelijke voorschriften

FCC-voorschriften	256
Milieuvriendelijk productiebeleid	256
Milieubescherming	256
Ozonproductie	256
Lager energieverbruik	256
Tonerverbruik	256
Papierverbruik	257
Plastic onderdelen	257
Afdrukbenodigdheden voor HP LaserJet	257
Instructies voor retourneren en recyclen	257
Papier	258
Materiaalbeperkingen	258
Voorschriften voor het afdanken van apparaten voor privé-huishoudens in de Europese Unie	259
Material Safety Data Sheet (MSDS, chemiekaart)	259
Meer informatie	259
Aanvullende verklaringen voor telecomproducten (faxapparatuur)	260
EU-verklaring voor telecomapparatuur	260
Telecomverklaringen voor Nieuw-Zeeland	260
Telephone Consumer Protection Act (Verenigde Staten)	260
IC CS-03-vereisten	260
Conformiteitsverklaring	262
HP LaserJet CM1312	262
HP LaserJet CM1312nfi	262
Land-/regiospecifieke verklaringen	264
Laserverklaring	264
Canadese DOC-voorschriften	264
EMI-verklaring (Korea)	264
Laserverklaring voor Finland	264
Materialentabel (China)	265

Index	267
--------------------	------------

1 Informatie over het product

- [Productvergelijking](#)
- [Functies van het product](#)
- [Overzicht product](#)

Productvergelijking

Het product is verkrijgbaar in de volgende configuraties:

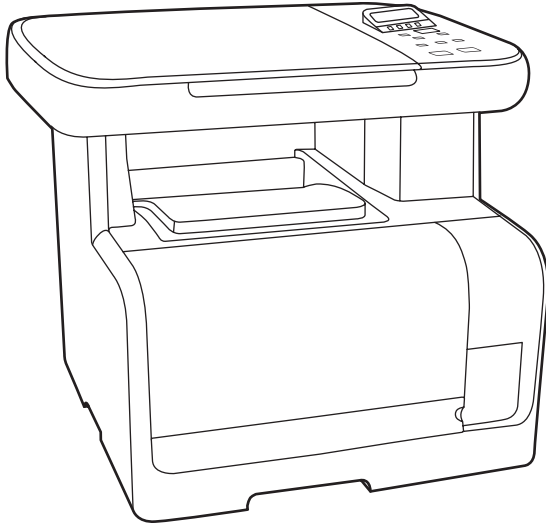

HP LaserJet CM1312-MFP

- Drukt maximaal 12 pagina's per minuut (ppm) af in zwart-wit en 8 ppm in kleur.
- PCL6-printerdrivers en HP PostScript Level 2-emulatie.
- Lade 1 kan maximaal 150 vel afdrukmateriaal of maximaal 10 enveloppen bevatten.
- Hi-Speed USB 2.0-poort.
- 128 MB RAM-geheugen.
- Flatbedscanner.



HP LaserJet CM1312 (fax/fotokaartmodel)

- HP LaserJet CM1312-MFP, plus:
- 10/100 Base-T netwerkpoort.
 - V.34-fax en 8 MB Flash-faxgeheugen.
 - Twee RJ-11-lijnaansluitingen voor faxtelefoon
 - Automatische documentinvoer (ADF) capaciteit voor 50 pagina's
 - 160 MB RAM-geheugen.
 - Vier geheugenkaartsleuven
 - Grafisch kleurendisplay

Functies van het product

Prestaties	<ul style="list-style-type: none">• Drukt maximaal 12 pagina's per minuut (ppm) af in zwart-wit en 8 ppm in kleur.
Afdrukkwaliteit	<ul style="list-style-type: none">• 1200 dpi (dots per inch) voor tekst en afbeeldingen met Image REt 3600.• Aanpasbare instellingen voor het optimaliseren van de afdrukkwaliteit.• De HP UltraPrecise-printcartridge bevat toner van een fijnere samenstelling, zodat tekst en afbeeldingen scherper worden afgedrukt.
Alleen Fax (HP LaserJet CM1312 (fax/fotokaartmodel))	<ul style="list-style-type: none">• Volledige faxfunctionaliteit met een V.34-fax; inclusief een telefoonboekfunctie en functies voor fax/tel en de uitgestelde verzending van faxen.
Kopiëren	<ul style="list-style-type: none">• Het product is uitgerust met een ADF (enkel HP LaserJet CM1312 (fax/fotokaartmodel)) waarmee u sneller en efficiënter documenten van meerdere pagina's kunt kopiëren.
Scannen	<ul style="list-style-type: none">• Het product ondersteunt 1200 pixels per inch (ppi), 24-bits kleurencans in Letter/A4-formaat vanaf de glasplaat van de scanner.• Het product ondersteunt 300 ppi, 24-bits kleurencans vanuit de automatische documentinvoer (ADF) (alleen HP LaserJet CM1312 (fax/fotokaartmodel)).• Het product is uitgerust met een ADF (alleen HP LaserJet CM1312 (fax/fotokaartmodel)) waarmee u sneller en efficiënter documenten van meerdere pagina's kunt scannen.
Geheugenkaartsleuven (alleen de HP LaserJet CM1312 (fax/fotokaartmodel))	<ul style="list-style-type: none">• Ondersteunt verschillende soorten geheugenkaarten. Zie Foto op pagina 159 voor meer informatie.
Netwerken	<ul style="list-style-type: none">• TCP/IP<ul style="list-style-type: none">◦ IPv4◦ IPv6
Functies printerdriver	<ul style="list-style-type: none">• Voordelen van de PCL 6-printertaal zijn de snelle afdrukprestaties, geïntegreerde Intellifont- en TrueType-schaaltechnologieën, alsook geavanceerde afbeeldingsmogelijkheden.
Interfaceaansluitingen	<ul style="list-style-type: none">• Hi-Speed USB 2.0-poort.• 10/100 Base-T ethernetnetwerkpoort (RJ-45) (alleen HP LaserJet CM1312 (fax/fotokaartmodel)).• RJ-11-kabelaansluitingen voor fax/telefoon (alleen HP LaserJet CM1312 (fax/fotokaartmodel)).
Economisch afdrukken	<ul style="list-style-type: none">• N-per-vel afdrukken (meerdere pagina's per vel afdrukken).
Benodigheden	<ul style="list-style-type: none">• Een statuspagina voor de benodigheden waarop de resterende levensduur van de printcartridge wordt weergegeven.• Inktpatronen hoeven niet te worden geschud.• Echtheidscontrole van HP-printcartridges.• Mogelijkheid tot het bestellen van benodigheden.
Toegankelijkheid	<ul style="list-style-type: none">• On line gebruikershandleiding die compatibel is met reader-programma's.• Printcartridges kunnen met één hand worden geïnstalleerd en verwijderd.• Alle kleppen en deksels kunnen met één hand worden geopend.

Overzicht product

HP LaserJet CM1312 -MFP vooraanzicht

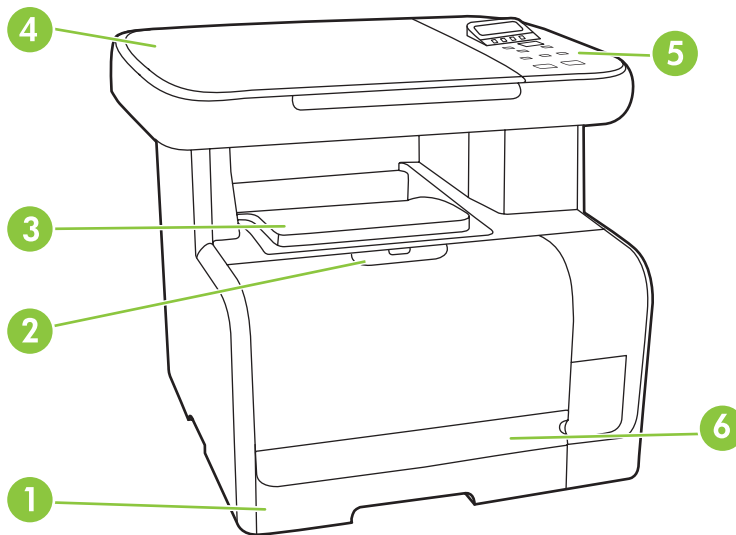

1	Lade 1
2	Hendel printcartridgeklep
3	Bovenste uitvoerbak (afdrukszijde omlaag)
4	Flatbedscanner
5	Bedieningspaneel
6	Voorste klep voor toegang bij storing

HP LaserJet CM1312 -MFP achteraanzicht

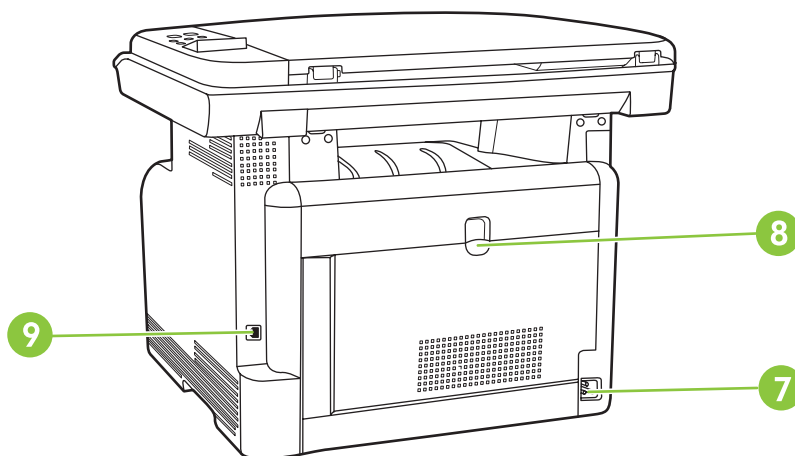

7	Voedingsaansluiting
---	---------------------

8	Achterklep voor toegang bij storing
9	Hi-Speed USB 2.0-poort

HP LaserJet CM1312 (fax/fotokaartmodel) vooraanzicht

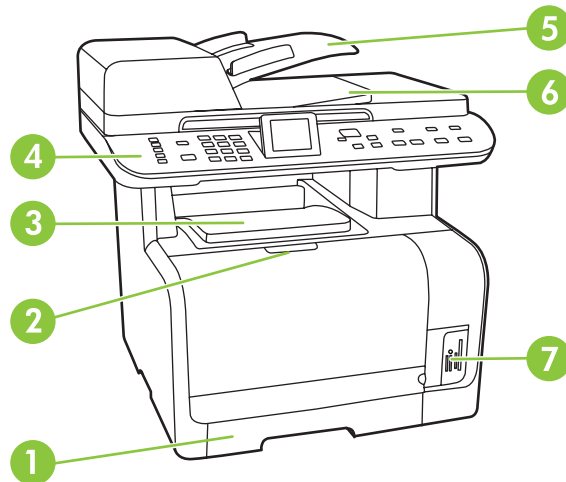

1	Lade 1
2	Hendel printcartridgeklep
3	Bovenste uitvoerbak (afdrukszijde omlaag)
4	Bedieningspaneel
5	Invoerlade automatische documentinvoer (ADF)
6	Uitvoerbak automatische documentinvoer (ADF)
7	Geheugenkaartsleuven

HP LaserJet CM1312 (fax/fotokaartmodel) achteraanzicht

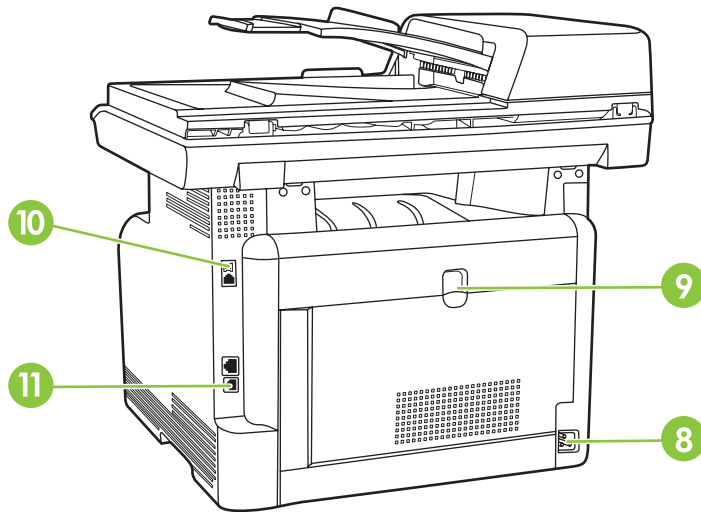

8	Voedingsaansluiting
9	Achterklep voor toegang bij storing
10	Faxpoorten
11	Hi-Speed USB 2.0-poort en netwerkpoort.

Interfacepoorten

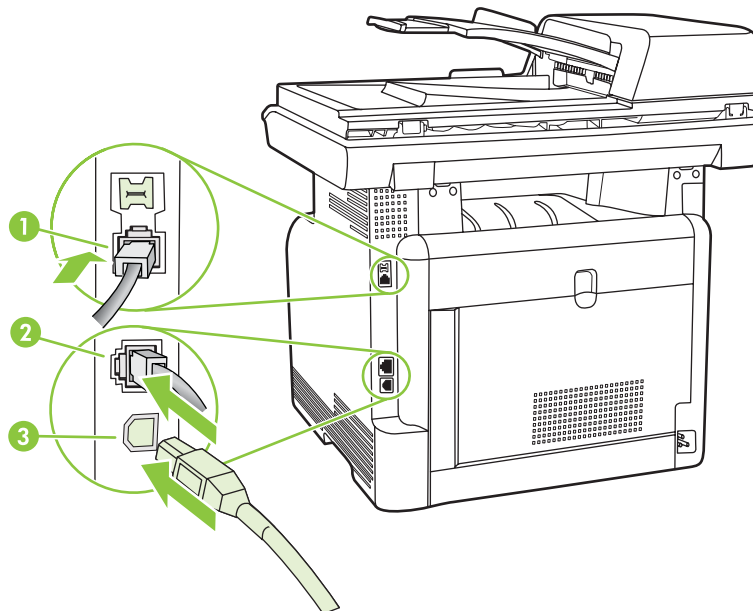

1	Faxpoorten (alleen HP LaserJet CM1312 (fax/fotokaartmodel))
2	Netwerkpoort (alleen HP LaserJet CM1312 (fax/fotokaartmodel))
3	Hi-Speed USB 2.0-poort.

2 Bedieningspaneel

- [Overzicht bedieningspaneel](#)
- [Menu's op het bedieningspaneel](#)

Overzicht bedieningspaneel

HP LaserJet CM1312 bedieningspaneel

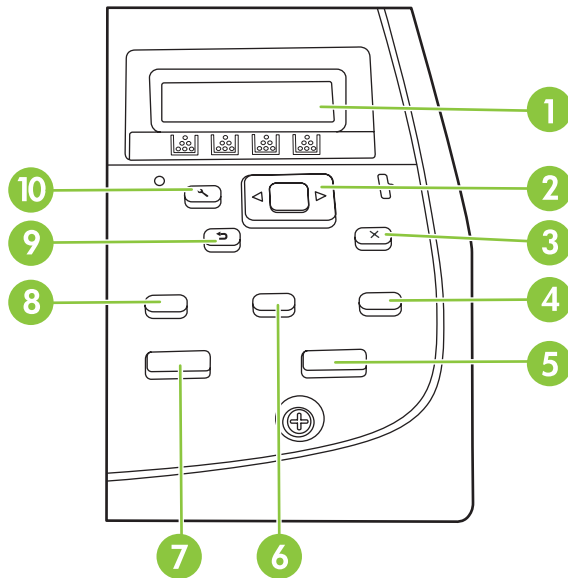

1	LCD-display
2	Knop OK en pijlen
3	Knop Annuleren: de huidige selectie annuleren
4	Knop Kopieerfuncties: toegang tot het menu Kopiëren
5	Knop Zwart kopiëren: voor zwart-wit kopieën.
6	Knop Lichter/donkerder: wijzigt de helderheid of donkerheid van de gescande afbeelding.
7	Knop Kleurenkopieën: voor kleurenkopieën.
8	Knop Aantal kopieën: om het standaardaantal kopieën in te stellen.
9	Knop Terug: om naar het vorige menu terug te gaan
10	Knop Menu: toegang tot het menu Instellingen.

HP LaserJet CM1312 (fax/fotokaartmodel) bedieningspaneel

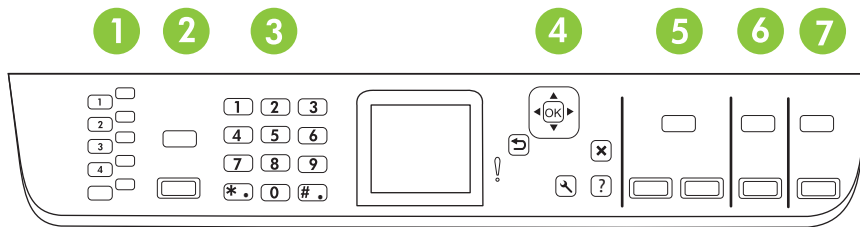

1	Snelkiesnummers: 4 knoppen met snelkiesnummers en één shiftknop ter ondersteuning van maximum 8 snelkiesnummers.
2	Knop Menu Fax: toegang tot het menu Fax. Knop Fax starten: faxen vanaf het bedieningspaneel.
3	Alfanumerieke knoppen: met de alfanumerieke knoppen voert u gegevens in op het bedieningspaneel van het product en kiest u telefoonnummers voor het faxen.
4	Knop OK en pijlen: gebruik deze knoppen om de menukeuzes te selecteren en te bevestigen. Knop Annuleren: gebruik deze knop om de huidige menukeuze te annuleren. Knop Setup: toegang tot het hoofdmenu Instellingen. Knop Help: geeft informatie over het bericht op het display van het bedieningspaneel. Knop Terug: ga terug naar het vorige menu.
5	Knop Kopiëren toegang tot het menu Kopiëren. Kopiëren starten Zwart Knop... voor zwart-wit kopieën. Kopiëren starten Kleur Knop... voor kleurenkopieën.
6	Menu Scan Knop... toegang tot het menu Scannen. Scan starten Knop... voor het uitvoeren van een scan.
7	Knop Fotomenu: toegang tot het Fotomenu . Knop Foto starten: de geselecteerde foto's op een geheugenkaart afdrukken.

Menu's op het bedieningspaneel

De menu's van het bedieningspaneel gebruiken

Voer de volgende procedure uit voor toegang tot de menu's op het bedieningspaneel.

1. Druk op **Setup**.

 **OPMERKING:** Voor toegang tot de menu's met specifieke functies (alleen HP LaserJet CM1312 (fax/fotokaartmodel)) drukt u op **Menu Fax Menu Kopiëren Menu Scan** of **Fotomenu**.

2. Gebruik de pijlknoppen om door de lijst te bladeren.
 - Druk op **OK** om de gewenste optie te selecteren.
 - Druk op **Annuleren** om een actie te annuleren of terug te keren naar de status Klaar.

Het menu Instellingen op het bedieningspaneel

Deze submenu's zijn beschikbaar vanuit het hoofdmenu Instellingen op het bedieningspaneel:

- Gebruik het menu **Kopieerinstellingen** voor het configureren van standaardkopieerinstellingen zoals contrast, sorteren of het aantal exemplaren dat moet worden afgedrukt.
- Gebruik het menu **Rapporten** om rapporten met informatie over het product af te drukken.
- Gebruik het menu **Faxinstellingen** voor het configureren van de opties voor uitgaande en inkomende faxen en de basisinstellingen voor alle faxen.
- Gebruik het menu **Foto-instellingen** om de basisinstellingen voor het afdrucken van foto's vanop een geheugenkaart te configureren.
- Gebruik het menu **Systeeminstellingen** voor het vastleggen van de basisinstellingen van het product, zoals de taal, de afdrukkwaliteit of de geluidsniveaus.
- Gebruik het menu **Service** om de standaardinstellingen te herstellen, het product te reinigen en speciale modi in te stellen die de uitvoer beïnvloeden.
- Gebruik het menu **Netwerkconfiguratie** voor het configureren van netwerkinstellingen zoals TCP/IP-configuratie.

 **OPMERKING:** als u een gedetailleerde lijst van de menu's en de menustructuren van het bedieningspaneel wilt afdrucken, drukt u een menuoverzicht af. Zie [Informatiepagina's op pagina 168](#).

Tabel 2-1 Menu Kopieerinstellingen

Menuoptie	Submenuoptie	Beschrijving
Standaard optimaliseren	Autom. selectie	De standaardkopieer kwaliteit instellen.
	Gemengd	
	Afgedrukte afbeelding	
	Foto	
	Tekst	
Std. lichter/donkerder		De standaardinstelling voor contrast instellen.

Tabel 2-1 Menu Kopieerinstellingen (vervolg)

Menuoptie	Submenuoptie	Beschrijving
Standaardsortering	Aan	De standaardinstelling voor sorteren instellen.
	Uit	
Standaard aantal kopieën	(Bereik: 1-99)	Het standaard aantal kopieën instellen.
Stand. verkleinen/ vergroten	Origineel=100%	Het standaardpercentage instellen voor het verkleinen of vergroten van een gekopieerd document.
	Legal naar Letter=78%	
	Legal naar A4=83%	
	A4 naar Letter=94%	
	Letter naar A4=97%	
	Voll. pag.=91%	
	Op pag. passen	
	2 pagina's per vel	
	4 pagina's per vel	
Aangepast: 25 tot 400%		
Std. kopie concept	Aan	De standaardoptie voor de conceptmodus instellen.
	Uit	
Std. meerdere pagina's	Aan	De standaardoptie voor flatbedkopieën van meerdere pagina's instellen.
	Uit	

Tabel 2-1 Menu Kopieerinstellingen (vervolg)

Menuoptie	Submenuoptie	Beschrijving
Geavanceerd	Kleurkopie	De knop om kleurenkopieën in of uit te schakelen.
	Lichtheid	De standaardwaarde voor licht/donker voor kopieën instellen. De waarden kunnen variëren van 1 tot 11, waarbij 6 de standaardwaarde is (zonder wijziging).
	Contrast	De standaardwaarde voor contrast voor kopieën instellen. De waarden kunnen variëren van 1 tot 11, waarbij 6 de standaardwaarde is (zonder wijziging).
	Verscherpen	De standaardwaarde voor verscherpen voor kopieën instellen. De waarden kunnen variëren van 1 tot 11, waarbij 6 de standaardwaarde is (zonder wijziging).
	Achtergrondverwijdering	De standaardwaarde voor het verwijderen van de achtergrond voor kopieën instellen. De waarden kunnen variëren van 1 tot 11, waarbij 6 de standaardwaarde is (zonder wijziging).
	Kleurbalans	De standaardwaarde voor kleurbalans voor kopieën instellen. De waarden kunnen variëren van 1 tot 11, waarbij 6 de standaardwaarde is (zonder wijziging). De waarden van volgende instellingen kunnen worden ingesteld: <ul style="list-style-type: none"> ● Rood ● Groen ● Blauw
	Grijsheid	De standaardwaarde voor grijsheid voor kopieën instellen. De waarden kunnen variëren van 1 tot 11, waarbij 6 de standaardwaarde is (zonder wijziging).
Standaardwaarden		De standaardinstellingen van alle aangepaste kopieerinstellingen worden hersteld.

Tabel 2-2 Menu Rapporten

Menuoptie	Submenuoptie	Submenuoptie	Beschrijving
Demopagina			Een pagina afdrukken ter illustratie van de afdrukkwaliteit.
Menustructuur			Indeling van de menu's op het bedieningspaneel afdrukken. De actieve instellingen voor elk menu worden weergegeven.
Configuratie-rapport			Een lijst afdrukken met alle instellingen van het product. Bevat netwerkgegevens als het product is aangesloten op het netwerk.
Pagina Status benodigdheden			De status van de printcartridge afdrukken. Deze informatie bevat de volgende gegevens: <ul style="list-style-type: none"> ● Geschatte aantal resterende pagina's ● Serienummer ● Aantal afgedrukte pagina's

Tabel 2-2 Menu Rapporten (vervolg)

Menuoptie	Submenuoptie	Submenuoptie	Beschrijving
Netwerkrapport			Status weergeven voor: <ul style="list-style-type: none"> • Netwerkhardwareconfiguratie • Ingeschakelde functies • TCP/IP- en SNMP-gegevens • Netwerkstatistieken
Gebruikspagina			Het aantal pagina's weergeven die met het product zijn afgedrukt, gefaxt, gekopieerd en gescand.
PCL-lettertypenlijst			Een lijst afdrucken met alle geïnstalleerde PCL5-lettertypen.
PS-lettertypen			Een lijst met alle geïnstalleerde PS-lettertypen afdrucken.
PCL6-lettertypen			Een lijst afdrucken met alle geïnstalleerde PCL6-lettertypen.
Logboek kleurgebruik			Drukt informatie af over het kleurtoneergebruik
Servicepagina			Hiermee drukt u de servicepagina af.
Diagnostische pagina			Drukt diagnostische informatie af over de kalibratie- en kleurkwaliteit

Tabel 2-3 Menu

Menuoptie	Submenuoptie	Submenuoptie	Beschrijving
Std. afbeeldingsformaat	(Lijst met beschikbare afbeeldingsformaten)		Het standaard afbeeldingsformaat voor foto's
Std. lichter/donkerder			De standaardwaarde voor licht/donker voor foto's instellen. De waarden kunnen variëren van 1 tot 11, waarbij 6 de standaardwaarde is (zonder wijziging).
Standaard aantal kopieën			Stelt het standaard aantal kopieën voor foto's in. De waarden kunnen variëren van 1 tot 99.
Standaardafdruk-kleur	Kleur Zwart/wit		Geef de standaarduitvoer voor foto's op (kleur of zwart-wit)
Standaardwaarden			Herstel de standaardwaarden voor foto-instellingen

Tabel 2-4 Menu Faxinstellingen (alleen faxmodellen)

Menuoptie	Submenuoptie	Submenuoptie	Beschrijving
Hulpprog. Faxinstellingen			Programma voor het configureren van de faxinstellingen. Volg de aanwijzingen op het scherm en selecteer met de pijlen het juiste antwoord op elke vraag.

Tabel 2-4 Menu Faxinstellingen (alleen faxmodellen) (vervolg)

Menuoptie	Submenuoptie	Submenuoptie	Beschrijving
Basisinstellingen	Tijd/datum	(Instellingen voor tijdnotatie, huidige tijd, datumnotatie en huidige datum)	De tijd en datum voor het product instellen.
	Faxkop	Uw faxnummer Bedrijfsnaam	De gegevens instellen waaraan het ontvangende product u kan herkennen.
	Antwoordmodus	Automatisch TAM Fax/Tel Handmatig	De antwoordmodus instellen. De volgende opties zijn beschikbaar: <ul style="list-style-type: none"> • Automatisch: het product beantwoordt automatisch een inkomende oproep na het ingestelde aantal besignalen. • TAM: er is een antwoordapparaat (TAM) aangesloten op de Aux-aansluiting van het product. Het product beantwoordt inkomende oproepen niet, maar kijkt alleen of er faxtonen hoorbaar zijn nadat het antwoordapparaat de oproep heeft beantwoord. • Fax/Tel: het product moet automatisch een oproep beantwoorden en bepalen of de oproep een telefoongesprek of een faxoproep betreft. Als het om een faxoproep gaat, behandelt het product de oproep op de gebruikelijke manier. Gaat het om een telefoongesprek, dan waarschuwt een hoorbare beltoon de gebruiker dat er een inkomend telefoongesprek is. • Handmatig: de gebruiker moet op de knop Fax starten drukken of een extra toestel gebruiken om het binnenkomende gesprek te beantwoorden.
	Aantal keren overgaan	(bereik: 1-9)	Instellen na hoeveel besignalen het faxmodem reageert.
Onderscheidend besignaal	Alle besignalen	Stelt de gebruiker in staat twee of drie telefoonnummers te gebruiken op dezelfde lijn, elk met een ander besignaalpatroon (in een telefoonsysteem met specifieke besignaalservice). <ul style="list-style-type: none"> • Alle besignalen: het product beantwoordt alle oproepen die via de telefoonlijn binnenkomen. • Eén keer: het product beantwoordt alle oproepen met een enkelvoudig belpatroon. • Twee keer: het product beantwoordt alle oproepen met een dubbel belpatroon. • Drie keer: het product beantwoordt alle oproepen met een drievoudig belpatroon. • Twee en drie keer: het product beantwoordt alle oproepen met een dubbel of drievoudig belpatroon. 	
	Eén keer		
	Twee keer		
	Drie keer		
	Twee en drie keer		
Prefix	Aan Uit	Een voorkiesnummer opgeven dat moet worden gekozen voor het verzenden van faxen vanaf het product.	

Tabel 2-4 Menu Faxinstellingen (alleen faxmodellen) (vervolg)

Menuoptie	Submenuoptie	Submenuoptie	Beschrijving
Geavanceerde instellingen	Standaard faxresolutie	Standaard	De resolutie instellen voor het verzenden van documenten. Afbeeldingen met een hogere resolutie bevatten meer dpi (dots per inch), dus de afbeelding wordt gedetailleerder weergegeven. Afbeeldingen met een lagere resolutie bevatten minder dpi en worden minder gedetailleerd weergegeven, maar de bestanden zijn minder groot.
		Fijn	
		Zeer fijn	
		Foto	
	Std. lichter/ donkerder		De donkerheid instellen voor uitgaande faxen.
	Op pag. passen	Aan	Hiermee worden faxen die groter zijn dan Letter- of A4-formaat verkleind, zodat ze op een pagina van Letter- of A4-formaat passen. Als deze functie ingesteld op Uit , dan worden faxen die groter zijn dan Letter- of A4-formaat afgedrukt op meerdere pagina's.
		Uit	
	Standaardglasformaat	Letter	Het standaardpapierformaat instellen voor de documenten die u scant vanaf de flatbedscanner.
	A4		
Kiesmodus	Toon	Instellen of het product toon- of pulskiezen gebruikt.	
	Puls		
Bezet: kies opn.	Aan	Instellen of het product opnieuw moet proberen te kiezen als de lijn bezet is.	
	Uit		
Opn. als geen antw.	Aan	Instellen of het product moet proberen te kiezen als het faxnummer van ontvanger niet reageert.	
	Uit		
Opn.bij com.fout	Aan	Instellen of het product opnieuw moet proberen het faxnummer van de ontvanger te kiezen als er een communicatiefout optreedt.	
	Uit		

Tabel 2-4 Menu Faxinstellingen (alleen faxmodellen) (vervolg)

Menuoptie	Submenuoptie	Submenuoptie	Beschrijving	
Geavanceerde instellingen	Kiestoon detecteren	Aan	Instellen of het product moet controleren of er een kiestoon is vóór het verzenden van een fax.	
		Uit		
	Factuurcodes	Aan	Indien ingesteld op Aan , kunnen factuurcodes worden gebruikt. De gebruiker wordt gevraagd een factuurcode in te voeren voor een uitgaande fax.	
		Uit		
	Telefoon aangesloten	Aan	Als deze functie is ingeschakeld, kan de gebruiker op de knoppen 1-2-3 drukken op het extra toestel om het product een inkomende faxoproep te laten beantwoorden.	
		Uit		
	Faxen stempelen	Aan	Het product zodanig instellen dat de datum, de tijd, het telefoonnummer van de afzender en het paginanummer worden toegevoegd aan iedere pagina van de faxen die dit product ontvangt.	
		Uit		
	Privé ontvangen	Aan	<p>Als Privé ontvangen is ingesteld op Aan, dan dient de gebruiker vooraf een beveiligingswachtwoord in te stellen voor het product. Nadat het wachtwoord is ingesteld, worden de volgende opties ingesteld:</p> <ul style="list-style-type: none"> ● Privé ontvangen is ingeschakeld. ● Alle oude faxen worden uit het geheugen verwijderd. ● Faxen doorsturen is ingesteld op Uit en mag niet worden gewijzigd. ● Alle inkomende faxen worden opgeslagen in het geheugen. 	
		Uit		
	Bevestiging faxnummer	Aan		Controleer of een faxnummer geldig is door het een tweede keer in te voeren.
		Uit		
	Fax opnieuw afdrukken toestaan	Aan		Instellen of alle ontvangen faxen die in het beschikbare geheugen zijn opgeslagen opnieuw mogen worden afgedrukt.
Uit				
Beltijd fax/tel.	20	Instellen hoeveel belsignalen het product moet laten horen om de gebruiker te waarschuwen dat er een telefoongesprek binnenkomt in de Fax/Tel .		
	30			
	40			
	70			
Faxsnelheid	Snel(V.34)	De toegestane communicatiesnelheid voor faxen verhogen of verlagen.		
	Gemiddeld(V.17)			
	Langzaam(V.29)			

Tabel 2-5 Menu Systeeminstellingen

Menuoptie	Submenuoptie	Submenuoptie	Beschrijving
Taal	(lijst met beschikbare talen voor het bedieningspaneel)		De taal instellen waarin berichten en productrapporten op het bedieningspaneel worden weergegeven.

Tabel 2-5 Menu Systeeminstellingen (vervolg)

Menuoptie	Submenuoptie	Submenuoptie	Beschrijving
Papierinstell.	Standaardpapier-formaat	Letter	De grootte instellen voor het afdrukken van interne rapporten of voor afdruktaken waarvoor geen grootte is opgegeven.
		A4	
		Legal	
	Standaardpapier-soort	Beschikbare materiaalsoorten weergeven.	De soort instellen voor het afdrukken van interne rapporten of voor afdruktaken waarvoor geen papiersoort is opgegeven.
Lade 1	Papiersort	Papiergrootte	Het standaardformaat en de standaardsoort instellen voor lade 1.
	Actie na papier op		

Tabel 2-5 Menu Systeeminstellingen (vervolg)

Menuoptie	Submenuoptie	Submenuoptie	Beschrijving
Afdrukkwaliteit	Kleur kalibreren	Nu kalibreren	Voer de registratie van kleurvlakken (CPR) en de dichtheidskalibratie uit. Selecteer Nu kalibreren om onmiddellijk een kalibratie uit te voeren. Selecteer Na inschakelen om het aantal minuten/uren op te geven dat het product moet wachten na inschakelen om een automatische kalibratie uit te voeren (standaardinstelling is 15 minuten).
		Na inschakelen	
	Drempel cassette bijna leeg	(bereik: 1-20)	Het percentage instellen waarbij er een bericht op het bedieningspaneel verschijnt dat de toner bijna op is.
	Benodigheden vervangen	Stop bij op Negeer op	<p>Instellen hoe het product reageert wanneer wordt vastgesteld dat het einde van de geschatte levensduur van de printcartridge is bereikt.</p> <p>Kies Stop bij op om het afdrukken te stoppen wanneer het einde van de geschatte levensduur van een onderdeel is bereikt. Hierna is afdrukken nog mogelijk met Negeer op. Het onderdeel hoeft nu niet te worden vervangen, tenzij de afdrukkwaliteit niet meer acceptabel is.</p> <p>Kies Negeer op om door te gaan met afdrukken wanneer het einde van de geschatte levensduur van benodigheden is bereikt. Het gebruik van deze optie zal uiteindelijk leiden tot een onacceptabele afdrukkwaliteit. Houd een nieuwe cartridge beschikbaar voor het moment dat de afdrukkwaliteit onacceptabel wordt.</p> <p>Als u afdrukt in de modus Negeer op, is er geen informatie beschikbaar over de resterende toner.</p> <p>Wanneer een onderdeel van HP het einde van de geschatte levensduur heeft bereikt, vervalt de Premium Protection Warranty van HP voor dat onderdeel. Zie Printcartridge beperkte garantie op pagina 247 voor meer informatie over de garantie.</p>
Kleurtoebeh. op	Stop afdrukken Zwart doorgaan	Instellen hoe het product reageert wanneer wordt vastgesteld dat het einde van de geschatte levensduur van een kleurencartridge is bereikt. Selecteer Stop afdrukken om het afdrukken te onderbreken totdat de cartridge is vervangen of selecteer Zwart doorgaan om het afdrukken voort te zetten in de modus voor monochroom afdrukken (zwart-wit).	
Uitlijning aanpassen (alleen bij fotokaartmodellen)	Testpagina afdrukken		Druk een instructieblad af en een testblad met een rand dat kan worden gebruikt om de aanpassing te schatten die nodig is voor het centreren van de afgedrukte afbeelding op de pagina.
	Lade 1 aanpassen		<p>Na het afdrukken van de testpagina, maakt u gebruik van de opties in het menu Lade 1 aanpassen om de lade te kalibreren. De volgende instellingen kunnen worden aangepast voor Lade1:</p> <ul style="list-style-type: none"> ● X1-verschuiving ● Y-verschuiving

Tabel 2-5 Menu Systeeminstellingen (vervolg)

Menuoptie	Submenuoptie	Submenuoptie	Beschrijving
Vol.-instellingen (alleen bij fotokaartmodellen)	Alarmvolume	Laag	De geluidsniveaus voor het product instellen.
	Belvolume	Gemiddeld	
	Volume voor toetsen	Hoog	
	Telefoonlijn- volume	Uit	
Tijd/datum	(Instellingen voor tijdnotatie, huidige tijd, datumnotatie en huidige datum)		De tijd en datum voor het product instellen.
Productbeveilig.	Aan		De beveiligingsfunctie voor het product instellen. Als u deze functie instelt op Aan , dient u een pincode op te geven.
	Uit		
Courier	Standaard		Courier-lettertypen instellen.
	Donker		

Tabel 2-6 Menu Service

Menuoptie	Submenuoptie	Submenuoptie	Beschrijving
Faxservice	Opgeslagen faxen wissen		Wis alle faxen in het geheugen. Dit zijn onder andere alle ontvangen faxen (zoals niet-afgedrukte, niet-verzonden PC upload, en niet-doorgestuurde faxen), niet-verzonden faxen (zoals vertraagde faxen), en alle afgedrukte faxen die nog in het geheugen zitten. Verwijderde faxen kunnen niet worden hersteld. Telkens wanneer een item wordt verwijderd, wordt de faxactiviteitenlog bijgewerkt.
	Faxtest uitvoeren		Voer een faxtest uit om te controleren of de telefoon is aangesloten in het juiste stopcontact en of er een signaal is op de telefoonlijn. Een faxtestrapport met resultaten wordt afgedrukt.
	T.30-opsporing	Nu	Een rapport afdrucken of plannen voor het oplossen van transmissieproblemen bij het faxen.
		Nooit	
		Bij fout	
Einde oproep			
Foutcorrectie	Aan	Dankzij de foutcorrectiemodus kan het verzendapparaat opnieuw gegevens verzenden als het een foutsignaal detecteert. De standaardinstelling is Aan.	
	Uit		
Log faxservice		De faxservice drukt de laatste 40 vermeldingen in het faxlogbestand af.	
Reinigingsmodus			<p>Het product reinigen wanneer een afdruk spatten of andere vlekken bevat. Bij het reinigingsproces worden stof en overtollige toner uit de papierbaan verwijderd.</p> <p>Als u deze optie hebt geselecteerd, wordt u gevraagd om normaal Letter- of A4-papier in lade 1 te plaatsen. Druk op OK om de reinigingsprocedure te starten. Wacht tot het proces is voltooid. Gooi de afgedrukte pagina weg.</p>
PowerSave-tijd	Uit		Geef op hoe lang het duurt voordat de modus PowerSave wordt ingeschakeld als het product niet wordt gebruikt.
	1 minuut		

Tabel 2-6 Menu Service (vervolg)

Menuoptie	Submenuoptie	Submenuoptie	Beschrijving
		15 minuten	
		30 minuten	
		1 uur	
		2 uren	
		4 uren	
USB-snelheid	Hoog		De USB-snelheid instellen.
	Volledig		
Minder omkrullen	Aan		Als afgedrukte pagina's voortdurend gekruld zijn, kunt u met deze optie het product instellen op een modus waardoor het krullen wordt beperkt.
	Uit		De standaardinstelling is Uit .
Archief afdr.	Aan		Als afgedrukte pagina's langere tijd worden bewaard, kunt u het product met deze optie instellen op een modus waarmee tonervlekken en stof worden beperkt.
	Uit		De standaardinstelling is Uit .
Standaardwaarden			De standaardinstellingen van alle aangepaste instellingen worden hersteld.

Tabel 2-7 Menu Netwerkconfiguratie

Menuoptie	Submenuoptie	Beschrijving
TCP/IP-configuratie	Automatisch	Als u Automatisch selecteert, worden alle TCP/IP-instellingen automatisch geconfigureerd via DHCP, BootP of AutoIP.
	Handmatig	Als u Handmatig selecteert, moet u het IP-adres, het subnetmasker en de standaardgateway handmatig configureren. U wordt gevraagd om voor elk adresgedeelte waarden op te geven. Gebruik de pijlknoppen om een hogere of lagere waarde te selecteren. Druk op OK om de waarde te accepteren en de cursor naar het volgende veld te verplaatsen. Na het invoeren van ieder adres, wordt u gevraagd om het adres te bevestigen voordat u naar het volgende gaat. Als de drie adressen zijn ingesteld, wordt het product automatisch opnieuw opgestart.
Geheugenkaart (alleen geheugenkaartproducten)	Aan	Hiermee kunt u de geheugenkaartsleuven in- of uitschakelen.
	Uit	
Auto-crossover	Aan	Het gebruik van een standaard 10/100-netwerkkabel wanneer het product rechtstreeks met een computer is verbonden.
	Uit	

Tabel 2-7 Menu Netwerkconfiguratie (vervolg)

Menuoptie	Submenuoptie	Beschrijving
Netwerkservices	IPv4	Instellen of het product het IPv4, Pv6, of DHCPv6-protocol gebruikt.
	IPv6	
	DHCPv6	
IP-adres tonen	Ja	Instellen of het product het IP-adres weergeeft op het bedieningspaneel.
	Nee	
Verbindingssnelheid	Automatisch (Standaard)	De koppelingssnelheid handmatig instellen, indien nodig.
	10T Vol	Als de koppelingssnelheid is ingesteld, wordt het product automatisch opnieuw opgestart.
	10T Half	
	100TX Vol	
	100TX Half	
Standaardwaarden	De fabrieksinstellingen van de netwerkconfiguraties herstellen.	

Menu's met specifieke functies (alleen HP LaserJet CM1312 (fax/fotokaartmodel))

De menu's met productfuncties voor faxen, kopiëren, scannen, en het beheren van foto's op een geheugenkaart. Voor toegang tot deze menu's, drukt u respectievelijk op de knoppen **Menu Fax**, **Menu Kopiëren**, **Menu Scan** of **Fotomenu**.

Dit zijn de functies die worden ondersteund door het menu met specifieke functies.

- Gebruik het menu **Fax** voor het uitvoeren van standaard faxfuncties zoals het verzenden van een fax, het bewerken van het telefoonboek, het opnieuw afdrukken van faxen die al eerder waren afgedrukt of het afdrukken van faxen die zijn opgeslagen in het geheugen.
- Gebruik het menu **Kopiëren** voor toegang tot standaard kopieerfuncties en het aanpassen van de kopieën,
- Gebruik het menu **Scannen** om een geheugenkaart te scannen.
- Gebruik het **Fotomenu** om een lijst met foto-opties weer te geven voor een geldig ingevoerde geheugenkaart.

Tabel 2-8 Menu Fax

Menuoptie	Submenuoptie	Submenuoptie	Beschrijving	
Verzenden	Een fax verzenden		Een fax verzenden. De aanwijzingen op het scherm leiden het proces.	
	Opnieuw kiezen		Bel het laatste faxnummer opnieuw en verzendt de fax opnieuw.	
	Fax later verst.		Hiermee kunt u een fax op een later tijdstip en een latere datum verzenden.	
	Status faxtaak		Hiermee kunt u faxtaken in de wachtrij weergeven en deze eventueel annuleren.	
	Faxresolutie	Standaard Fijn Zeer fijn Foto		Wijzig de resolutie van uitgaande faxen tijdelijk. Na 2 minuten inactiviteit wordt de resolutie hersteld naar de standaardinstelling.
Ontvangen	Fax afdrukken		Opgeslagen faxen afdrukken als de functie voor privé ontvangen is ingeschakeld. Deze menuoptie wordt alleen weergegeven als de functie voor privé ontvangen is ingeschakeld.	
	Ongew. faxen blokkeren	Nummer toevoegen Nummer verwijderen Alle items verwijderen Lijst ongewenste faxen	De lijst met ongewenste faxen wijzigen. De lijst met ongewenste faxnummers kan maximaal 30 nummers bevatten. Als het product een oproep ontvangt van een van de ongewenste faxnummers, wordt de inkomende fax verwijderd. De ongewenste fax wordt ook opgenomen in het logbestand, samen met de taakaccountinggegevens.	
	Faxen opnieuw		Drukt de ontvangen faxen die in het beschikbare geheugen zijn opgeslagen af.	
	Fax doorsturen	Aan Uit		Instellen dat het product alle ontvangen faxen doorstuurt naar een ander faxapparaat.
	Navraagfax			Hiermee kan het product een ander faxtoestel bellen als het navragen van faxen op dit toestel is ingeschakeld.

Tabel 2-8 Menu Fax (vervolg)

Menuoptie	Submenuoptie	Submenuoptie	Beschrijving
Telefoonboek	Item selecteren		Selecteer een afzonderlijke vermelding of een groeps kiescode om te faxen.
	Ind. instellingen		De snelkiesitems uit het faxtelefoonboek en de groeps kiescodes bewerken. Het product ondersteunt maximaal 120 telefoonboekvermeldigen. Dit kunnen zowel afzonderlijke vermeldingen als groeps kiescodes zijn.
	Gr instellingen		
	Item verwijderen	Een specifieke telefoonboekvermelding verwijderen.	
	Alle items verwijderen		Verwijder alle vermeldingen in het telefoonboek
Telefoonboekrapport		Druk een lijst af met alle afzonderlijke en groeps kiescodevermeldingen in het telefoonboek.	

Tabel 2-8 Menu Fax (vervolg)

Menuoptie	Submenuoptie	Submenuoptie	Beschrijving
Faxrapporten	Faxbevestiging	Nooit	Instellen of het product al dan niet een bevestigingsrapport moet afdrucken na het verzenden of ontvangen van een taak.
		Elke fax	
		Alleen fax verzenden	
		Ontvangen van een fax	
	Ook eerste pagina	Aan	Instellen of het product al dan niet een miniatuurafbeelding van de eerste pagina van de fax op het rapport moet afdrucken.
		Uit	
	Faxfoutrapport	Elke fout	Instellen of het product al dan niet een rapport moet afdrucken nadat het verzenden of ontvangen van een taak is mislukt.
		Verzendfout	
		Ontvangstfout	
		Nooit	
	Rapport laatste oproep		Een gedetailleerd rapport afdrucken van de laatst verzonden of ontvangen fax.
Activiteitenlog		Afdruk logboek	<p>Afdruk logboek: hiermee drukt u een lijst af van de faxen die zijn verzonden of ontvangen door dit product.</p> <p>Log autom. afdr.: selecteer Aan om na elke faxtaak automatisch een rapport te laten afdrucken. Selecteer Uit om de functie voor automatisch afdrucken uit te schakelen.</p>
		Log autom. afdr.	
	Telefoonboekrapport		Een lijst afdrucken met de snelkiescodes die zijn ingesteld voor dit product.
	Lijst ongewenste faxen		Een lijst afdrucken met telefoonnummers die zijn geblokkeerd voor het verzenden van faxen naar dit product.
	Factuuroverzicht		Een lijst afdrucken met factuurcodes die zijn gebruikt voor uitgaande faxen. Dit rapport geeft weer hoeveel faxen zijn gefactureerd naar iedere code. Deze menuoptie wordt alleen weergegeven als de functie voor factuurcodes is ingeschakeld.
	Alle faxrapp.		Hiermee worden alle faxgerelateerde rapporten afgedrukt.

Tabel 2-9 Fotomenu

Menuoptie	Submenuoptie	Submenuoptie	Beschrijving	
weergeven			Foto's vanaf de geheugenkaart bekijken. Gebruik de pijlknoppen om door de foto's te bladeren.	
Foto's afd.	Individuele foto		Druk snel foto's af vanaf de geheugenkaart door het aantal foto's dat u wilt afdrukken te selecteren.	
	Alle foto's (#-#)			
	Een bereik aan foto's			
	Aangepast			
Miniatuur	Snel		Miniaturen van foto's vanaf een geheugenkaart afdrukken (30 per pagina).	
	Beste			
Opties	Testpagina	Testpagina afdrukken Testpagina scannen	Druk een proefdrukvel af of scan het. Het proefdrukvel is een pagina met miniaturen (2 per pagina) die werden gegenereerd vanaf een geheugenkaart. Er kan vervolgens een gemarkeerd proefdrukvel worden gescand en de geselecteerde afbeeldingen worden met volledig formaat afgedrukt.	
		Huidige instellingen		Select. afb.formaat Selecteer papierformaat Selecteer papiersoort Aantal kopieën Uitvoerkleur
		Foto draaien		
		Diavoorstelling		

Tabel 2-10 Menu Kopiëren

Menuoptie	Submenuoptie	Submenuoptie	Beschrijving
Exemplaren	(1-99)		Geef het standaardaantal kopieën op
Formaat	Origineel=100%		Het standaardaantal kopieën instellen.
	Legal naar Letter=78%		
	Legal naar A4=83%		
	A4 naar Letter=94%		
	Letter naar A4=97%		

Tabel 2-10 Menu Kopiëren (vervolg)

Menuoptie	Submenuoptie	Submenuoptie	Beschrijving
	Voll. pag.=91%		
	Op pag. passen		
	2 pagina's per vel		
	4 pagina's per vel		
	Aangepast: 25 tot 400%		
Licht/donkr			Het contrast van de kopieën instellen.
Opties	Optimaliseren		Selecteer de instellingen voor het optimaliseren van de afdrukkwaliteit.
	Kopieerpapier		Geef het papiertype voor de kopieën op.
	Meer pag. kopie		Meerdere pagina's kopiëren.
	Sorteren		Geef de sorteeringstelling op.
	kopie concept		Geef de afdrukkwaliteit voor de kopieën op.
	Beeldcorrectie	Lichtheid	De instellingen voor de beeldkwaliteit in een kopie aanpassen.
		Contrast	
		Verscherpen	
		Achtergrond	
		Kleurbalans	
		Grijsheid	

3 Software voor Windows

- [Ondersteunde besturingssystemen voor Windows](#)
- [Ondersteunde printerdrivers voor Windows](#)
- [HP Universal Print Driver \(UPD\)](#)
- [Selecteer de juiste printerdriver voor Windows](#)
- [Prioriteit van afdrukinstellingen](#)
- [Instellingen van de printerdriver wijzigen voor Windows](#)
- [Software-installatietypen voor Windows](#)
- [Software verwijderen voor Windows](#)
- [Ondersteunde hulpprogramma's voor Windows](#)
- [Software voor andere besturingssystemen](#)

Ondersteunde besturingssystemen voor Windows

De volgende Windows-besturingssystemen worden door het product ondersteund:

Volledige installatie van de software

- Windows XP (32-bits)
- Windows Vista (32-bits en 64-bits)

Driver voor afdrukken en scannen

- Windows XP (64-bits)
- Windows 2000
- Windows 2003 Server (32-bits en 64-bits)

 **OPMERKING:** De PCL 5 UPD-driver en de drivers voor HP PostScript level 3-emulatie zijn alleen beschikbaar op de website van HP support: www.hp.com/support/CM1312series.

Ondersteunde printerdrivers voor Windows

- PCL 5 UPD
- PCL 6
- HP PS level 3-emulatie

De printerdrivers hebben een online Help met aanwijzingen voor veelvoorkomende afdruktaken en een beschrijving van de knoppen, selectievakjes en vervolkeuzelijsten van de printerdriver.

 **OPMERKING:** De PCL 5-versie die in dit product wordt gebruikt, is identiek aan de PCL 5-versie die wordt gebruikt in de HP Universal Print Driver (UPD) voor Windows. Deze versie wordt op dezelfde wijze geïnstalleerd en werkt hetzelfde als eerdere versies van PCL 5. Een speciale configuratie is niet nodig.

Zie www.hp.com/go/upd voor meer informatie over de UPD.

HP Universal Print Driver (UPD)

De HP Universal Print Driver (UPD) voor Windows is een driver die rechtstreeks toegang biedt tot vrijwel elk HP LaserJet-product, vanaf elke locatie, zonder afzonderlijke drivers te downloaden. De driver is gebaseerd op HP-printdrivertechnologie die zich in het verleden al heeft bewezen. Ook is de driver grondig getest en gebruikt in combinatie met veel verschillende softwareprogramma's. Het betreft een krachtige oplossing die gelijkmatig presteert.

De HP UPD communiceert rechtstreeks met elk HP-product, verzamelt configuratiegegevens en past vervolgens de gebruikersinterface aan om zo de unieke, beschikbare functies van het product weer te geven. De UPD schakelt automatisch functies in die voor het product beschikbaar zijn. Hierbij kunt u denken aan dubbelzijdig afdrukken en nieten, zodat u deze functies niet meer handmatig hoeft in te schakelen.

Ga naar www.hp.com/go/upd voor meer informatie.

Installatiemodi UPD

Traditionele modus

- Kies deze modus wanneer u de driver installeert vanaf een cd voor één computer.
- Wanneer u deze modus hebt gebruikt, werkt de UPD als een traditionele printerdriver.
- Als u voor deze modus kiest, dient u de UPD voor elke computer afzonderlijk te installeren.

Dynamische modus

- Gebruik deze modus als u de driver voor een mobiele computer wilt installeren, waardoor u op elke locatie HP-producten kunt zoeken en ernaar kunt afdrukken.
 - Gebruik deze modus wanneer u de UPD voor een werkgroep wilt installeren.
 - Als u voor deze modus kiest, dient u de UPD van internet te downloaden. Zie www.hp.com/go/upd.
-

Selecteer de juiste printerdriver voor Windows

Printerdrivers geven toegang tot de printerfuncties en zorgen dat de computer via een printerbesturingstaal met het apparaat kan communiceren. Raadpleeg de installatie-instructies en de Leesmij-bestanden op de cd-rom van het apparaat voor extra software en talen.

- Gebruik de PCL 6-printerdriver voor de beste algehele prestaties.
- Gebruik de PCL 5-printerdriver voor algemene afdruktaken.
- Gebruik de HP PS Universal Level 2-driver als het afdrukken met PostScript level 2-emulatie nodig is, of voor PostScript Flash fontondersteuning.

Prioriteit van afdrukinstellingen

Wijzigingen die u in de afdrukinstellingen aanbrengt, hebben prioriteit afhankelijk van waar de wijzigingen zijn aangebracht:

 **OPMERKING:** Namen van opdrachten en dialoogvensters kunnen variëren afhankelijk van het programma dat u gebruikt.

- **Dialoogvenster Pagina-instelling.** Het dialoogvenster wordt geopend wanneer u klikt op **Pagina-instelling** of een vergelijkbare opdracht in het menu **Bestand** van het programma waarin u werkt. Als u hier wijzigingen aanbrengt, worden alle gewijzigde instellingen ergens anders teniet gedaan.
- **Dialoogvenster Afdrukken.** Het dialoogvenster wordt geopend wanneer u klikt op **Afdrukken, Afdrukinstelling** of een vergelijkbare opdracht in het menu **Bestand** van het programma waarin u werkt. Instellingen die in het dialoogvenster **Afdrukken** worden gewijzigd hebben een lagere prioriteit en doen wijzigingen in het dialoogvenster **Pagina-instelling** *niet* teniet.
- **Dialoogvenster Printereigenschappen (printerdriver).** De printerdriver wordt geopend wanneer u klikt op **Eigenschappen** in het dialoogvenster **Afdrukken**. Instellingen die in het dialoogvenster **Printereigenschappen** worden gewijzigd, hebben geen prioriteit over instellingen die elders in het programma zijn gekozen.
- **Standaardinstellingen in de printerdriver.** Met de standaardinstellingen in de printerdriver worden de instellingen voor alle afdruktaken bepaald, *tenzij* de instellingen worden gewijzigd in een van de dialoogvensters **Pagina-instelling**, **Afdrukken** en **Eigenschappen voor printer**, zoals hierboven beschreven.
- **Instellingen op het bedieningspaneel van de printer.** De instellingen die op het bedieningspaneel worden gewijzigd, hebben een lagere prioriteit dan instellingen die elders worden gewijzigd.

Instellingen van de printerdriver wijzigen voor Windows

De instellingen van alle afdruktaken wijzigen totdat het softwareprogramma wordt gesloten	De instellingen van alle afdruktaken wijzigen	De configuratie-instellingen van het apparaat wijzigen
<ol style="list-style-type: none">1. Klik in het menu Bestand van het softwareprogramma op Afdrukken.2. Selecteer de driver en klik vervolgens op Eigenschappen of Voorkeuren. <p>De stappen kunnen variëren. Dit is de meeste voorkomende procedure.</p>	<ol style="list-style-type: none">1. Klik op Start, Instellingen en vervolgens op Printers (Windows 2000) of Printers en faxapparaten (Windows XP Professional en Server 2003) of Printers en andere hardwareapparaten (Windows XP Home). Klik voor Windows Vista op Start, Configuratiescherm en vervolgens op Printer.2. Klik met de rechtermuisknop op het pictogram van de driver en selecteer vervolgens Voorkeursinstellingen voor afdrukken.	<ol style="list-style-type: none">1. Klik op Start, Instellingen en vervolgens op Printers (Windows 2000) of Printers en faxapparaten (Windows XP Professional en Server 2003) of Printers en andere hardwareapparaten (Windows XP Home). Klik voor Windows Vista op Start, Configuratiescherm en vervolgens op Printer.2. Klik met de rechtermuisknop op het pictogram van de driver en selecteer vervolgens Eigenschappen.3. Klik op het tabblad Apparaatinstellingen.

Software-installatietypen voor Windows

De volgende software-installatietypen zijn beschikbaar:

- **Aanbevolen.** De software wordt volledig geïnstalleerd.
- **Snel.** Alleen de printer- en scandrivers worden geïnstalleerd. Er is een snelle optie voor producten die zijn aangesloten via de USB-poort en voor producten die zijn aangesloten op het netwerk.

Software verwijderen voor Windows

1. Klik op **Start** en vervolgens op **Alle programma's**.
2. Klik op **HP** en klik vervolgens op **HP Color LaserJet CM1312 MFP-serie-MFP**.
3. Klik op **Verwijderen HP Color LaserJet CM1312 MFP-serie-MFP** en volg de instructies op het scherm om de software te verwijderen.

Ondersteunde hulpprogramma's voor Windows

HP ToolboxFX

HP ToolboxFX is een programma dat u voor de volgende taken kunt gebruiken:

- De status van het apparaat controleren
- De status van de benodigdheden controleren
- Waarschuwingen instellen
- De documentatie van het apparaat bekijken
- Toegang krijgen tot hulpmiddelen voor onderhoud en het oplossen van problemen

HP ToolboxFX wordt geïnstalleerd als u de software installeert vanaf de cd-rom en het installatietype Aanbevolen selecteert.

Raadpleeg [HP ToolboxFX weergeven op pagina 170](#) voor meer informatie.

Geïntegreerde webserver

Het apparaat beschikt over een geïntegreerde webserver, die toegang geeft tot informatie over apparaat- en netwerkactiviteiten. Deze informatie wordt weergegeven in een webbrowser, zoals Microsoft Internet Explorer, Netscape Navigator, Apple Safari of Firefox.

De geïntegreerde webserver bevindt zich in het apparaat. Hij is niet geladen op een netwerkserver.

De geïntegreerde webserver biedt een interface met het apparaat die toegankelijk is voor iedereen met een standaard webbrowser en een op het netwerk aangesloten computer. Er is geen speciale software die moet worden geïnstalleerd en geconfigureerd, maar u moet wel een ondersteunde webbrowser op de computer hebben. Als u naar de geïntegreerde webserver wilt gaan, typt u het IP-adres van het apparaat in de adresregel van de browser. (Als u het IP-adres niet weet, drukt u een configuratiepagina af. Meer informatie over het afdrukken van een configuratiepagina vindt u in [Informatiepagina's op pagina 168](#).)

Zie [Geïntegreerde webserver op pagina 182](#) voor een volledig overzicht van de functies van de geïntegreerde webserver.

HP Web Jetadmin (alleen web)

HP Web Jetadmin is een op de browser gebaseerd beheerprogramma voor netwerkprinters op uw intranet. Het hoort alleen op de computer van de netwerkbeheerder te worden geïnstalleerd.

Ga voor het downloaden van de laatste versie van HP Web Jetadmin en voor de nieuwste lijst met ondersteunde hostsystemen naar www.hp.com/go/webjetadmin.

Als het programma op een hostserver is geïnstalleerd, kan een Windows-client toegang krijgen tot HP Web Jetadmin door gebruik te maken van een ondersteunde webbrowser (zoals Microsoft® Internet Explorer 4.x of Netscape Navigator 4.x of hoger) door naar de HP Web Jetadmin-host te navigeren.

Overige onderdelen en hulpprogramma's van Windows

- Een programma voor het automatisch installeren van het afdruksysteem
- Online webregistratie

- HP-programma voor productonderzoek
- HP-updateprogramma
- Photosmart Essential
- HP Solution Center
- HP LaserJet Scannen (programma en driver)

Software voor andere besturingssystemen

Besturingssysteem	Software
UNIX	Voor HP-UX- en Solaris-netwerken, gaat u naar www.hp.com/support/net_printing om de HP Jetdirect printer installer voor UNIX te downloaden.
Linux	Ga voor informatie naar www.hp.com/go/linuxprinting .

4 Het product gebruiken met Macintosh

- [Software voor Macintosh](#)
- [Functies van de Macintosh-printerdriver gebruiken](#)

Software voor Macintosh

Ondersteunde besturingssystemen voor Macintosh

De volgende Macintosh-besturingssystemen worden door het apparaat ondersteund:

- Mac OS X v10.3, v10.4 en hoger

 **OPMERKING:** Voor Mac OS v10.4 en hoger worden Mac's met PPC- en Intel Core-processoren ondersteund.

Ondersteunde printerdrivers voor Macintosh

Het HP-installatieprogramma bestaat uit PPD-bestanden (PostScript® Printer Description), PDE's (Printer Dialog Extensions) en de HP Printer Utility voor Macintosh.

Met de PPD's, in combinatie met de Apple PostScript-printerdrivers, kunt u de apparaatfuncties gebruiken. Gebruik de Apple PostScript 8-printerdriver die bij de computer wordt geleverd.

Prioriteit voor afdrukinstellingen voor Macintosh

Wijzigingen die u in de afdrukinstellingen aanbrengt, hebben prioriteit afhankelijk van waar de wijzigingen zijn aangebracht:

 **OPMERKING:** Namen van opdrachten en dialoogvensters kunnen variëren afhankelijk van het programma dat u gebruikt.

- **Dialoogvenster Pagina-instelling.** Het dialoogvenster wordt geopend wanneer u klikt op **Pagina-instelling** of een vergelijkbare opdracht in het menu **Bestand** van het programma waarin u werkt. Als u hier wijzigingen aanbrengt, worden alle gewijzigde instellingen ergens anders teniet gedaan.
- **Dialoogvenster Afdrukken.** Het dialoogvenster wordt geopend wanneer u klikt op **Afdrukken**, **Afdrukinstelling** of een vergelijkbare opdracht in het menu **Bestand** van het programma waarin u werkt. Instellingen die in het dialoogvenster **Afdrukken** worden gewijzigd hebben een lagere prioriteit en doen wijzigingen in het dialoogvenster **Pagina-instelling** *niet* teniet.
- **Dialoogvenster Printereigenschappen (printerdriver).** De printerdriver wordt geopend wanneer u klikt op **Eigenschappen** in het dialoogvenster **Afdrukken**. Instellingen die in het dialoogvenster **Printereigenschappen** worden gewijzigd, hebben geen prioriteit over instellingen die elders in het programma zijn gekozen.
- **Standaardinstellingen in de printerdriver.** Met de standaardinstellingen in de printerdriver worden de instellingen voor alle afdruktaken bepaald, *tenzij* de instellingen worden gewijzigd in een van de dialoogvensters **Pagina-instelling**, **Afdrukken** en **Eigenschappen voor printer**, zoals hierboven beschreven.
- **Instellingen op het bedieningspaneel van de printer.** De instellingen die op het bedieningspaneel worden gewijzigd, hebben een lagere prioriteit dan instellingen die elders worden gewijzigd.

Instellingen van de printerdriver wijzigen voor Macintosh

De instellingen van alle afdruktaken wijzigen totdat het softwareprogramma wordt gesloten	De instellingen van alle afdruktaken wijzigen	De configuratie-instellingen van het apparaat wijzigen
<ol style="list-style-type: none">1. Kies Druk af in het menu Archief.2. Wijzig de gewenste instellingen in de verschillende pop-upmenu's.	<ol style="list-style-type: none">1. Kies Druk af in het menu Archief.2. Wijzig de gewenste instellingen in de verschillende pop-upmenu's.3. Klik in het pop-upmenu Instellingen op Bewaar als en typ een naam voor de voorinstelling. <p>Deze instellingen worden in het menu Instellingen opgeslagen. Als u de nieuwe instellingen wilt gebruiken, moet u de opgeslagen voorinstelling selecteren wanneer u een programma opent en wilt afdrukken.</p>	<ol style="list-style-type: none">1. Klik in het menu Ga van de Finder op Programma's.2. Open Hulpprogramma's en vervolgens Printerconfiguratie.3. Klik op de afdrukwachtrij.4. Klik in het menu Printers op Toon info.5. Klik op het menu Installatiemogelijkheden. <p>OPMERKING: Configuratie-instellingen zijn mogelijk niet beschikbaar in de Classic-modus.</p>

Software-installatietypen voor Macintosh

Macintosh-software installeren voor rechtstreekse verbindingen (USB)

1. Plaats de cd van het apparaat in het cd-romstation en start het installatieprogramma. Als de cd niet automatisch wordt gestart, dubbelklikt u op het pictogram van de cd op het bureaublad.
2. Sluit een USB-kabel aan tussen de USB-poort op het apparaat en de USB-poort op de computer. Gebruik een standaard USB-kabel van 2 meter.
3. Dubbelklik op het pictogram van de **Installer** in de map van de HP LaserJet Installer.
4. Volg de aanwijzingen op het computerscherm.

Wanneer het apparaat wordt aangesloten op de computer, worden er automatisch USB-printerwachtrijen gemaakt. Als het installatieprogramma niet is uitgevoerd voordat de USB-kabel werd aangesloten, zal de wachtrij echter gebruik maken van een algemeen PPD-bestand. Doorloop de volgende stappen om het PPD-bestand van de wachtrij te wijzigen.

Macintosh-software voor netwerken installeren

1. Sluit de netwerkkabel aan op het apparaat en een netwerkpoort.
2. Plaats de cd in het cd-romstation. Als de cd niet automatisch wordt gestart, dubbelklikt u op het pictogram van de cd op het bureaublad.
3. Dubbelklik op het pictogram van de **Installer** in de map van de HP LaserJet Installer.
4. Volg de aanwijzingen op het computerscherm.

Software verwijderen uit het Macintosh-besturingssysteem

1. Om de software uit een Macintosh-computer te verwijderen, sleept u de PPD-bestanden naar de prullenbak.
2. Voer de uninstaller uit vanaf de HP productmap.

Ondersteunde hulpprogramma's voor Macintosh

Geïntegreerde webserver

Het apparaat beschikt over een geïntegreerde webserver, die toegang geeft tot informatie over apparaat- en netwerkactiviteiten. Deze informatie wordt weergegeven in een webbrowsen, zoals Netscape Navigator, Apple Safari, of Firefox.

De geïntegreerde webserver bevindt zich in het apparaat. Het is beschikbaar op netwerk- en rechtstreeks aangesloten apparaten.

De geïntegreerde webserver heeft het voordeel dat deze beschikt over een interface voor het apparaat die iedereen met een op het netwerk aangesloten computer en een standaardwebbrowser kan gebruiken. Er is geen speciale software die moet worden geïnstalleerd en geconfigureerd, maar u moet wel een ondersteunde webbrowsen op de computer hebben. Om toegang te krijgen tot de geïntegreerde webserver, klikt u op **Apparaat onderhouden** in HP Director.

Zie [Geïntegreerde webserver op pagina 182](#) voor een volledig overzicht van de functies van de geïntegreerde webserver.

Functies van de Macintosh-printerdriver gebruiken

Afdrukken

Voorinstellingen voor afdrukken maken en gebruiken in Macintosh

Gebruik voorinstellingen voor afdrukken om de huidige instellingen van de printerdriver op te slaan, zodat u deze later opnieuw kunt gebruiken.

Een voorinstelling voor afdrukken maken

1. Klik in het menu **Archief** op **Druk af**.
2. Selecteer de driver.
3. Selecteer de afdrুকinstellingen.
4. Klik in het venster **Instellingen** op **Bewaar als...** en typ een naam voor de voorinstelling.
5. Klik op **OK**.

Voorinstellingen voor afdrukken gebruiken

1. Klik in het menu **Archief** op **Druk af**.
2. Selecteer de driver.
3. Selecteer in het menu **Instellingen** de voorinstelling die u wilt gebruiken.

 **OPMERKING:** Selecteer **Fabrieksinstellingen** om de standaardinstellingen van de printerdriver te gebruiken.

Het formaat van documenten wijzigen of afdrukken op een aangepast papierformaat

U kunt een document schalen zodat het op een ander formaat papier past.

1. Klik in het menu **Archief** op **Druk af**.
2. Open het menu **Papierafhandeling**.
3. Selecteer in het gebied voor **Doelpapierformaat** de optie **Pas aan papierformaat aan** en selecteer vervolgens het formaat in de vervolgkeuzelijst.
4. Als u alleen papier wilt gebruiken dat kleiner is dan het document, selecteert u **Verklein alleen**.

Een omslagblad afdrukken

U kunt een afzonderlijk voorblad met een mededeling afdrukken voor uw document (bijvoorbeeld "Vertrouwelijk").

1. Klik in het menu **Archief** op **Druk af**.
2. Selecteer de driver.
3. Open het pop-upmenu **Voorblad** en selecteer of u het voorblad **voor het document** of **achter het document** wilt afdrukken.
4. In het pop-upmenu **Type voorblad** selecteert u de mededeling die u op het voorblad wilt plaatsen.



OPMERKING: Als u een leeg voorblad wilt afdrukken, selecteert u **Standaard** als het **Type voorblad**.

Watermerken gebruiken

Een watermerk is een mededeling, bijvoorbeeld 'Vertrouwelijk', die wordt afgedrukt op de achtergrond van elke pagina van het document.

1. Klik in het menu **Archief** op **Druk af**.
2. Open het menu **Watermerken**.
3. Selecteer naast **Modus** het type watermerk dat u wilt gebruiken. Selecteer **Watermerk** als u een semitransparant bericht wilt afdrukken. Selecteer **Overlay** als u een bericht wilt afdrukken dat niet transparant is.
4. Selecteer naast **Pagina's** of u het watermerk op alle pagina's wilt afdrukken of alleen op de eerste pagina.
5. Selecteer naast **Tekst** een van de standaardberichten of selecteer **Aangepast** en typ een nieuw bericht in het venster.
6. Selecteer opties voor de overige instellingen.

Meerdere pagina's op een vel papier afdrukken in Macintosh

U kunt meer dan één pagina op één vel papier afdrukken. Dankzij deze functie is het mogelijk voorbeeldpagina's goedkoop af te drukken.

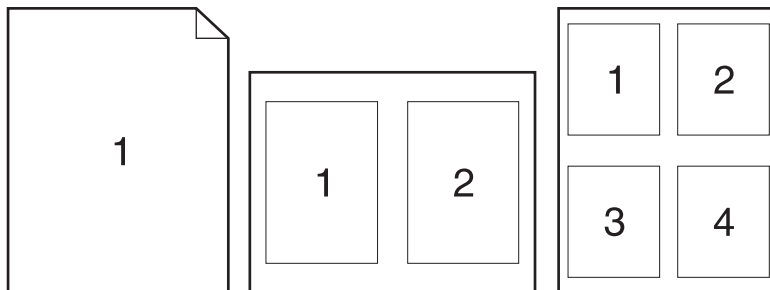

1. Klik in het menu **Archief** op **Druk af**.
2. Selecteer de driver.
3. Open het pop-upmenu **Lay-out**.
4. Selecteer bij **Pagina's per vel** het aantal pagina's dat u per vel wilt afdrukken (1, 2, 4, 6, 9 of 16).
5. Selecteer naast **Lay-outrichting** de volgorde en de plaats van de pagina's op het vel.
6. Bij **Randen** selecteert u het soort rand dat u om iedere pagina van het vel wilt afdrukken.

Op beide zijden van de pagina afdrukken (dubbelzijdig afdrukken)

Automatisch dubbelzijdig afdrukken gebruiken

1. Plaats voldoende papier in een van de laden om de taak te kunnen afdrukken. Als u speciaal papier zoals briefpapier plaatst, plaats het dan op een van de volgende manieren:
 - Plaats voor lade 1 het briefhoofdpapier met de afdrukzijde naar boven. De onderkant moet als eerste in de printer worden ingevoerd.
 - Plaats voor alle andere laden het briefhoofdpapier met de afdrukzijde naar beneden en de bovenzijde naar de achterkant van de lade toe.
2. Klik in het menu **Archief** op **Druk af**.
3. Open het pop-upmenu **Lay-out**.
4. Selecteer naast **Dubbelzijdig** de optie **Lange kant binden** of **Korte kant binden**.
5. Klik op **Druk af**.

Handmatig dubbelzijdig afdrukken

1. Plaats voldoende papier in een van de laden om de taak te kunnen afdrukken. Als u speciaal papier in de lade plaatst, bijvoorbeeld briefhoofdpapier, plaatst u het briefhoofdpapier met de afdrukzijde omhoog en de onderste rand eerst in de printer.

△ **VOORZICHTIG:** Om stringen te voorkomen, gebruikt u geen papier dat zwaarder is dan 105 g/m² (28-lb bankpost).
2. Klik in het menu **Archief** op **Druk af**.
3. In het pop-upmenu **Afwerking** selecteert u **Handmatig dubbelzijdig**.
4. Klik op **OK**.
5. Klik op **Afdrukken**. Volg de instructies in het pop-upvenster dat verschijnt op het scherm voordat u de stapel afdrukken in de lade plaatst voor het afdrukken van de andere zijde.
6. Druk desgevraagd op de juiste toets op het bedieningspaneel om door te gaan.

Het menu Services gebruiken

Als het apparaat is aangesloten op een netwerk, kunt u het menu **Services** gebruiken voor informatie over het apparaat en de status van de benodigdheden.

1. Klik in het menu **Archief** op **Druk af**.
2. Open het menu **Services**.
3. Selecteer een onderhoudstaak in de vervolgkeuzelijst en klik vervolgens op **Start**. De geïntegreerde webserver opent op de pagina met informatie over de taak die u hebt geselecteerd.
4. Als u naar verschillende ondersteuningswebsites voor dit apparaat wilt gaan, selecteert u een optie voor Internet-services in de vervolgkeuzelijst en klikt u vervolgens op **Openen!**

Scannen

Voor meer informatie over de in dit hoofdstuk beschreven taken en instellingen raadpleegt u de online-Help van HP Director.

Scantaken

Als u naar een programma wilt scannen, scant u het origineel vanuit het betreffende programma. Alle TWAIN-compatibele programma's kunnen afbeeldingen scannen. Als het programma niet compatibel is met TWAIN, kunt u de gescande afbeelding opslaan als bestand en het bestand vervolgens in het programma plaatsen, openen of importeren.

Eén pagina tegelijk scannen

1. Til de klep van de flatbed scanner omhoog en plaats het origineel dat u wilt scannen met de bedrukte zijde naar beneden en met de linkerbovenhoek van het document in de rechterbenedenhoek van de glasplaat. Sluit de klep voorzichtig.
2. Dubbelklik op de alias van HP Director op het bureaublad.
3. Klik op HP Director en vervolgens op **Scannen** om het dialoogvenster **HP** te openen.
4. Klik op **Scannen**.
5. Als u meerdere pagina's wilt scannen, plaatst u de volgende pagina en klikt u op **Scannen**. Herhaal dit voor alle pagina's die u wilt scannen.
6. Klik op **Voltoeien** en vervolgens op **Bestemmingen**.

Scannen vanaf de ADF

1. Plaats de vellen met afdrukzijde omhoog in de ADF en met de bovenste zijde eerst.
2. Klik in HP Director op **Scannen** om het HP-dialoogvenster te openen.
3. Klik op **Eerst scannen** of **Alles scannen**.
4. Klik op **Voltoeien** en selecteer vervolgens de scanbestemmingen.

Scannen naar bestand

1. Kies in **Bestemmingen Bewaar als bestand(en)**.
2. Geef het bestand een naam en geef de bestemmingslocatie op.
3. Klik op **Opslaan**. Het origineel wordt gescand en opgeslagen.

Scannen naar e-mail

1. In **Bestemmingen** kies **E-mail**.
2. Een leeg e-mailbericht wordt geopend met het gescande document als bijlage.
3. Geef de e-mailontvanger op, voeg tekst of andere bijlagen toe en klik vervolgens op **Verzenden**.

Fax (alleen HP LaserJet CM1312 (fax/fotokaartmodel))

1. Selecteer **Afdrukken** in het menu **Bestand** van het softwareprogramma.
2. Klik op **PDF** en selecteer vervolgens **PDF faxen**.
3. Geef een faxnummer op in het veld **Aan**.
4. Als u een faxvoorblad wilt toevoegen, selecteert u **Voorblad gebruiken** en voert u vervolgens het onderwerp en het bericht (optioneel) voor het voorblad in.
5. Klik op **Faxen**.

Foto

In HP Director klikt u op het pictogram **Foto** om de Photosmart Studio-software te openen. Gebruik de software om de foto's vanop een geheugenkaart te importeren, en om foto's vanop de computer te bewerken en af te drukken.

5 Verbindingen

- [Ondersteunde netwerkbesturingssystemen](#)
- [USB-aansluiting](#)
- [Disclaimer voor printer delen](#)
- [Ondersteunde netwerkprotocollen \(alleen HP LaserJet CM1312 \(fax/fotokaartmodel\)\)](#)
- [Het product installeren op een netwerk \(alleen HP LaserJet CM1312 \(fax/fotokaartmodel\)\)](#)
- [Het netwerkproduct configureren \(alleen HP LaserJet CM1312 \(fax/fotokaartmodel\) only\)](#)

 **OPMERKING:** Het configureren van de TCP/IP-instellingen is gecompliceerd en mag alleen door ervaren netwerkbeheerders worden uitgevoerd. Voor BOOTP is een server vereist om specifieke TCP/IP-instellingen voor het product te configureren. Voor DHCP is ook een server benodigd, maar de TCP/IP-instellingen voor het product worden niet vast ingesteld. Ten slotte kunnen TCP/IP-instellingen ook handmatig worden geconfigureerd via het bedieningspaneel, de geïntegreerde webserver, HP ToolboxFX of via HP Web Jetadmin. Neem voor aanvullende ondersteuning of voor het configureren van het netwerk contact op met uw netwerkbeheerder.

Ondersteunde netwerkbesturingssystemen

De volgende besturingssystemen ondersteunen afdrucken via het netwerk:

Volledige installatie van de software

- Windows XP (32-bits)
- Windows Vista (32-bits en 64-bits)
- Mac OS X v10.3, v10.4 en hoger

Driver voor afdrucken en scannen

- Windows XP (64-bits)
- Windows 2000
- Windows 2003 Server (32-bits en 64-bits)

Alleen printerdriver

- Linux (alleen Internet)
- UNIX modelscripts (alleen Internet)

USB-aansluiting

 **OPMERKING:** Sluit de USB-kabel pas aan *nadat* u de software hebt geïnstalleerd. Het installatieprogramma geeft aan wanneer de USB-kabel moet worden aangesloten.

Dit product ondersteunt een USB 2.0-verbinding. Voor afdrucken moet u een A-naar-B type USB-kabel gebruiken.

1. Plaats de cd van het product in uw computer. Als het installatieprogramma van de software niet wordt gestart, ga dan naar het bestand setup.exe op de cd en dubbelklik erop.
2. Volg de instructies van het installatieprogramma op.
3. Wacht tot de installatie gereed is en start de computer vervolgens opnieuw op om te voltooien.

Disclaimer voor printer delen

HP ondersteunt geen peer-to-peer-netwerken, aangezien deze voorziening een functie is van Microsoft-besturingssystemen en niet van HP-printerdrivers. Ga naar de website van Microsoft op www.microsoft.com.

Ondersteunde netwerkprotocollen (alleen HP LaserJet CM1312 (fax/fotokaartmodel))

Het product biedt ondersteuning voor het netwerkprotocol TCP/IP. Dit is het meest gebruikte en meest geaccepteerde netwerkprotocol. Dit protocol wordt gebruikt door een groot aantal netwerkservices. Dit product ondersteunt ook IPv4 and IPv6. De volgende tabel geeft een overzicht van de netwerkservices/protocollen waarvoor het product ondersteuning biedt.

Tabel 5-1 Afdrukken

Servicenaam	Beschrijving
poort9100 (directmodus)	Afdrukservice
Line Printer Daemon (LPD)	Afdrukservice

Tabel 5-2 Productdetectie op het netwerk

Servicenaam	Beschrijving
SLP (Service Location Protocol)	Met het protocol voor het detecteren van apparaten kunt u netwerkapparaten zoeken en configureren. Dit protocol wordt hoofdzakelijk gebruikt door programma's die onder Microsoft-software werken.
mDNS (multicast Domain Name Service, ook bekend als "Rendezvous" of "Bonjour")	Met het protocol voor het detecteren van apparaten kunt u netwerkapparaten zoeken en configureren. Dit protocol wordt hoofdzakelijk gebruikt door programma's die onder Apple Macintosh-software werken.
ws-discover	Wordt gebruikt door Microsoft-softwaretoepassingen.
LLMNR	Wordt gebruikt wanneer DNS-services niet beschikbaar zijn

Tabel 5-3 Berichtenverkeer en beheer

Servicenaam	Beschrijving
HTTP (Hypertext Transfer Protocol)	Hiermee kunnen webbrowsers communiceren met de geïntegreerde webserver.
EWS (Embedded Web Server)	Hiermee kan een gebruiker het product beheren via een webbrowser.
SNMP (Simple Network Management Protocol)	Wordt gebruikt door netwerkprogramma's voor productbeheer. SNMP V1-objecten en MIB-II-standaardobjecten (Management Information Base) worden ondersteund.

Tabel 5-4 IP-adressering

Servicenaam	Beschrijving
DHCP (Dynamic Host Configuration Protocol), IPv4, en IPv6	Voor automatische toewijzing van IP-adressen. De DHCP-server verschaft het product een IP-adres. Over het algemeen is geen tussenkomst van de gebruiker vereist wanneer het product een IP-adres verkrijgt van een DHCP-server.
BOOTP (bootstrap-protocol)	Voor automatische toewijzing van IP-adressen. De BOOTP-server verschaft het product een IP-adres. De beheerder moet het MAC-hardwareadres van het product opgeven in de BOOTP-server, zodat het product een IP-adres van die server ontvangt.
Auto IP	Voor automatische toewijzing van IP-adressen. Als er geen DHCP-server en geen BOOTP-server beschikbaar is, kan het product met behulp van deze service een uniek IP-adres configureren.

Het product installeren op een netwerk (alleen HP LaserJet CM1312 (fax/fotokaartmodel))

In deze configuratie is het product rechtstreeks op het netwerk aangesloten en kan het zodanig worden geconfigureerd dat alle computers in het netwerk rechtstreeks op het product kunnen afdrukken.

 **OPMERKING:** Deze modus is de aanbevolen netwerkconfiguratie voor het product.

1. Voordat u het product inschakelt, moet het rechtstreeks op het netwerk worden aangesloten. Dit doet u door een netwerkkabel aan te sluiten op de netwerkpoort van het product.
2. Schakel het product in, wacht 2 minuten en geef vervolgens via het bedieningspaneel opdracht om een configuratiepagina af te drukken. .

 **OPMERKING:** Controleer of het IP-adres op de configuratiepagina staat vermeld voordat u verdergaat met de volgende stap. Is dit niet het geval, druk de configuratiepagina dan opnieuw af.

3. Plaats de cd van het product in de computer. Als het installatieprogramma van de software niet wordt gestart, ga dan naar het bestand setup.exe op de cd en dubbelklik erop.
4. Volg de instructies van het installatieprogramma op.

 **OPMERKING:** Als het installatieprogramma u vraagt om een netwerkadres, geef dan het IP-adres op dat staat vermeld op de configuratiepagina die u hebt afgedrukt voordat u het installatieprogramma startte, of zoek op het netwerk naar het product.

5. Wacht tot de installatie gereed is en start de computer vervolgens opnieuw op om te voltooien.

Het netwerkproduct configureren (alleen HP LaserJet CM1312 (fax/fotokaartmodel) only)

De instellingen bekijken

Netwerkconfiguratiepagina

Op de netwerkconfiguratiepagina worden de huidige instellingen en eigenschappen van de netwerkkaart van het product weergegeven. Voer de volgende stappen uit om de netwerkconfiguratiepagina af te drukken vanaf het product.

1. Druk op **Setup** op het bedieningspaneel.
2. Selecteer **Rapporten** met de pijlknoppen en druk vervolgens op **OK**.
3. Selecteer met de pijlknoppen **Netwerkrapport** en druk vervolgens op **OK**.

Configuratiepagina

De configuratiepagina bevat de huidige instellingen en eigenschappen van het product. U kunt een configuratiepagina afdrukken vanaf het product of HP ToolboxFX. Voer de volgende procedure uit om de configuratiepagina met het product af te drukken.

1. Druk op **Setup** op het bedieningspaneel.
2. Selecteer **Rapporten** met de pijlknoppen en druk vervolgens op **OK**.
3. Selecteer met de pijlknoppen **Configuratiebericht** en druk vervolgens op **OK**.

Er wordt nog een pagina afgedrukt (alleen faxmodellen). Op deze pagina vindt u in de gedeelte **Faxinstellingen** en **Afbeeldingsinstellingen** details over de faxinstellingen van het product.

De instellingen wijzigen

U kunt de IP-configuratie-instellingen wijzigen met de geïntegreerde webserver (EWS) of HP ToolboxFX. Als u naar de geïntegreerde webserver wilt gaan, typt u het IP-adres van het product in de adresregel van de browser.

U kunt HP ToolboxFX weergeven wanneer het product rechtstreeks met uw computer of een netwerk is verbonden. HP ToolboxFX kan alleen worden gebruikt als de software volledig is geïnstalleerd.

Open HP ToolboxFX op een van de volgende manieren:

- Dubbelklik in het systeemvak van Windows op het pictogram van de HP ToolboxFX.
- Klik in het menu **Start** van Windows achtereenvolgens op **Programma's** (of **Alle programma's** in Windows XP), **HP**, de productnaam en vervolgens op **HP ToolboxFX**.

Klik in HP ToolboxFX op het tabblad **Netwerkinstellingen**.

Op het tabblad **Netwerk** (EWS) of het tabblad **Netwerkinstellingen** (HP ToolboxFX) kunt u de volgende configuraties wijzigen:

- Hostnaam
- Handmatig IP-adres

- Handmatig subnetmasker
- Handmatige standaard-gateway

 **OPMERKING:** Als u de netwerkconfiguratie hebt gewijzigd, moet u mogelijk de URL in de browser wijzigen voordat u weer kunt communiceren met het product. Het product is enkele seconden niet beschikbaar als een reset van het netwerk wordt uitgevoerd.

Wachtwoord instellen

Zie [Wachtwoordbeveiliging inschakelen vanaf het bedieningspaneel op pagina 183](#) voor informatie over het instellen van het wachtwoord.

IP-adres

Het IP-adres van het product kan handmatig worden ingesteld of het kan automatisch worden geconfigureerd via DHCP, BootP of AutoIP.

Handmatige configuratie

1. Druk op **Setup** op het bedieningspaneel.
2. Selecteer met de pijlknoppen **Netwerkconfiguratie** en druk vervolgens op **OK**.
3. Selecteer met de pijlknoppen **TCP/IP-configuratie** en druk vervolgens op **OK**.
4. Selecteer **Handmatig** met de pijlknoppen en druk vervolgens op **OK**.
5. Typ het IP-adres met de alfanumerieke toetsen en druk vervolgens op **OK**.
6. Als het IP-adres onjuist is, selecteert u met de pijlknoppen **Nee** en drukt u vervolgens op **OK**. Herhaal stap 5 met het juiste IP-adres en herhaal stap 5 vervolgens om het subnetmasker en de standaardgateway in te stellen.

Automatische configuratie

1. Druk op **Setup** op het bedieningspaneel.
2. Selecteer met de pijlknoppen **Netwerkconfiguratie** en druk vervolgens op **OK**.
3. Selecteer met de pijlknoppen **TCP/IP-configuratie** en druk vervolgens op **OK**.
4. Selecteer **Automatisch** met de pijlknoppen en druk vervolgens op **OK**.

Het kan enige minuten duren voordat het automatische IP-adres gereed voor gebruik is.

 **OPMERKING:** Als u bepaalde automatische IP-modi (zoals BOOTP, DHCP, of AutoIP) wilt in- of uitschakelen, kunnen deze instellingen alleen worden veranderd met de geïntegreerde webserver of HP ToolboxFX.

Het IP-adres weergeven op het bedieningspaneel

1. Druk op het bedieningspaneel op **Setup**.
2. Selecteer met de pijlknoppen **Netwerkconfiguratie** en druk vervolgens op **OK**.
3. Selecteer met de pijlknoppen **IP-adres tonen** en druk vervolgens op **OK**.



OPMERKING: U kunt het IP-adres ook bekijken in de EWS of HP ToolboxFX door het tabblad **Geavanceerde netwerkinstellingen** te selecteren.

IPv4- en IPv6-instellingen

Alleen het IPv4-protocol kan handmatig worden ingesteld. Het IPv4-protocol kan worden ingesteld via HP ToolboxFX of vanaf het bedieningspaneel van het product. Het IPv6-protocol kan alleen vanaf het bedieningspaneel van het product worden geselecteerd.

Verbindingssnelheid instellen



OPMERKING: Als u onjuiste instellingen opgeeft voor de verbindingssnelheid, kan het product mogelijk niet meer communiceren met andere netwerkapparaten. In de meeste situaties moet de automatische modus van het product ingeschakeld blijven. Bij eventuele wijzigingen is het mogelijk dat het product uit- en weer inschakelt. U moet alleen wijzigingen opgeven als het product inactief is.

1. Druk op **Setup** op het bedieningspaneel.
2. Selecteer met de pijlknoppen **Netwerkconfiguratie** en druk vervolgens op **OK**.
3. Selecteer met de pijlknoppen **Verbindingssnelheid** en druk vervolgens op **OK**.
4. Selecteer met de pijlknoppen één van de volgende instellingen.
 - Automatisch
 - 10T Vol
 - 10T Half
 - 100TX Full (100TX Vol)
 - 100TX Half



OPMERKING: De instelling moet overeenkomen met de instelling van het netwerkproduct dat wordt aangesloten (een netwerkhub, switch, gateway, router of computer).

5. Druk op **OK**. Het product wordt uitgeschakeld en opnieuw ingeschakeld.

6 Papier en afdruk materiaal

- [Het gebruik van papier en afdruk materiaal](#)
- [Ondersteunde papier- en afdruk materiaalformaten](#)
- [Ondersteunde papiersorten en ladecapaciteit](#)
- [Richtlijnen voor speciaal papier of afdruk materiaal](#)
- [Papier en afdruk materiaal plaatsen](#)
- [Lade configureren](#)

Het gebruik van papier en afdrukmetaal

Dit product ondersteunt een grote verscheidenheid aan papier en ander afdukmetaal. Zie hiervoor de richtlijnen in deze gebruikershandleiding. Het gebruik van papier of afdukmetaal dat niet in overeenstemming is met deze richtlijnen, kan de volgende problemen veroorzaken:

- Slechte afdukkwaliteit
- Meer papierstoringen
- Voortijdige slijtage van het product waardoor reparaties nodig zijn

Gebruik voor de beste resultaten alleen papier en afdukmetaal van HP dat is ontworpen voor laserprinters of multifunctioneel gebruik. Gebruik geen papier of afdukmetaal dat is gemaakt voor inkjetprinters. Hewlett-Packard Company kan geen aanbevelingen doen voor het gebruik van andere merken afdukmetaal omdat HP geen invloed heeft op de kwaliteit hiervan.

Het is mogelijk dat papier aan alle richtlijnen in deze gebruikershandleiding voldoet en u toch niet tevreden bent over de afdukkwaliteit. Dit kan een gevolg zijn van het onjuist gebruik van het metaal, een onaanvaardbaar temperatuur- en/of vochtigheidsniveau of van andere omstandigheden waarop Hewlett-Packard geen invloed heeft.

△ **VOORZICHTIG:** Het gebruik van papier of afdukmetaal dat niet voldoet aan de specificaties van Hewlett-Packard kan problemen met het product veroorzaken waardoor reparatie noodzakelijk is. Deze reparatie valt niet onder de garantie- of serviceovereenkomsten van Hewlett-Packard.

Ondersteunde papier- en afdrukmatériaalformaten

Dit product ondersteunt verschillende papierformaten en kan worden gebruikt met diverse materialen.

 **OPMERKING:** Voor de beste afdrukresultaten selecteert u het juiste papierformaat en de juiste papiersoort in de printerdriver voordat u gaat afdrukken.

Tabel 6-1 Ondersteunde papier- en afdrukmatériaalformaten

Formaat	Afmetingen	Lade 1
Letter	216 x 279 mm	✓
Executive	216 x 356 mm	✓
A4	210 x 297 mm	✓
Executive	184 x 267 mm	✓
A3	297 x 420 mm	
A5	148 x 210 mm	✓
A6	105 x 148 mm	✓
B5 (JIS)	182 x 257 mm	✓
16k	197 x 273 mm	✓
16k	195 x 270 mm	✓
16k	184 x 260 mm	✓
8,5 x 13	216 x 330 mm	✓
4 x 6 ¹	107 x 152 mm	✓
5 x 8 ¹	127 x 203 mm	✓
10 x 15 cm ¹	100 x 150 mm	✓
Aangepast	Minimaal - 76 x 127 mm; Maximaal - 216 x 356 mm	✓

¹ Deze formaten worden ondersteund als aangepaste formaten.

Tabel 6-2 Ondersteunde enveloppen en briefkaarten

Formaat	Afmetingen	Lade 1
Envelop #10	105 x 241 mm	✓
Envelop DL	110 x 220 mm	✓
Envelop C5	162 x 229 mm	✓

Tabel 6-2 Ondersteunde enveloppen en briefkaarten (vervolg)

Formaat	Afmetingen	Lade 1
Envelop B5	176 x 250 mm	✓
Envelop Monarch	98 x 191 mm	✓
Briefkaart	100 x 148 mm	✓
Dubbele briefkaart	148 x 200 mm	✓

Ondersteunde papiersoorten en ladecapaciteit

Materiaal­soort	Gewicht	Capaciteit ¹	Afdruk­stand papier
Elke dag: <ul style="list-style-type: none"> • Gewoon • Licht • Bankpost • Kringloop 	< 96 g/m ²	Max. 150 vel	Te bedrukken zijde omhoog, bovenrand naar de achterkant van de lade
Presentatie: <ul style="list-style-type: none"> • Mat papier, middengewicht tot zwaar • Glanzend papier, middengewicht tot zwaar 	96-130 g/m ²	Max. stapelhoogte van 15 mm (0,6 inch)	Te bedrukken zijde omhoog, bovenrand naar de achterkant van de lade
Brochure: <ul style="list-style-type: none"> • Mat papier, middengewicht tot zwaar • Glanzend papier, middengewicht tot zwaar 	131-175 g/m ²	Max. stapelhoogte van 15 mm (0,6 inch)	Te bedrukken zijde omhoog, bovenrand naar de achterkant van de lade
Foto/Omslag <ul style="list-style-type: none"> • Mat omslagpapier • Glanzend omslagpapier • Mat fotopapier • Glanzend fotopapier • Karton 	176-220 g/m ²	Max. stapelhoogte van 15 mm (0,6 inch)	Te bedrukken zijde omhoog, bovenrand naar de achterkant van de lade
Overig: <ul style="list-style-type: none"> • Transparant voor kleurenlaser • Etiketten • Briefhoofd, envelop • Zware envelop 		Maximaal 50 vel of 10 enveloppen	Te bedrukken zijde omhoog, met de bovenrand aan de achterzijde van de lade of de frankeerzijde aan de achterzijde van de lade.

Materiaal­soort	Gewicht	Capaciteit ¹	Afdrukstand papier
<ul style="list-style-type: none"> Voorbedrukt Geperforeerd Kleur Ruw Stevig 			

¹ De capaciteit kan verschillen afhankelijk van het gewicht en de dikte van het afdruk­materiaal en de omgevingsomstandigheden.

Richtlijnen voor speciaal papier of afdruk­materiaal

Dit product ondersteunt afdrukken op speciaal afdruk­materiaal. Hanteer de volgende richtlijnen om bevredigende resultaten te verkrijgen. Voor de beste afdruk­resultaten moet u, wanneer u speciaal papier of afdruk­materiaal gebruikt, de soort en het formaat instellen in uw printerdriver.

- △ **VOORZICHTIG:** HP LaserJet-printers gebruiken tonerkatalysators om dry toner-deeltjes met zeer precieze stippen op het papier te drukken. HP laser-papier is bestand tegen deze extreme hitte. Het gebruik van inkjetpapier dat niet ontworpen is voor deze technologie kan schade aan de printer veroorzaken.

Materiaal­soort	Doen	Niet doen
Enveloppen	<ul style="list-style-type: none"> Bewaar de enveloppen plat. Zorg dat de naden helemaal doorlopen tot de hoek van de envelop. Gebruik enveloppen met een plakstrip die zijn goedgekeurd voor gebruik in laserprinters. 	<ul style="list-style-type: none"> Gebruik geen enveloppen die gekreukeld, ingekeept, aan elkaar kleven of anderszins beschadigd zijn. Gebruik geen enveloppen met klemmen, binddraad, vensters of met reliëfopdruk. Gebruik geen zelfklevende middelen of andere synthetische materialen.
Etiketten	<ul style="list-style-type: none"> Gebruik alleen etiketbladen waarvan het beschermblad niet zichtbaar is tussen de etiketten. Zorg ervoor dat de etiketten plat liggen Gebruik alleen volle vellen etiketten. 	<ul style="list-style-type: none"> Gebruik geen etiketten met kreukels of luchtbellens of die zijn beschadigd. Druk geen vellen etiketten die niet volledig zijn.
Transparanten	<ul style="list-style-type: none"> Gebruik alleen transparanten die zijn goedgekeurd voor gebruik in laserprinters. Leg de transparanten op een glad oppervlak nadat u ze uit het product heeft verwijderd. 	<ul style="list-style-type: none"> Gebruik geen transparant afdruk­materiaal dat niet is goedgekeurd voor laserprinters.
Briefpapier of voorbedrukte formulieren	<ul style="list-style-type: none"> Gebruik alleen briefpapier of voorbedrukte formulieren die zijn 	<ul style="list-style-type: none"> Gebruik geen briefpapier met reliëf of metaalachtig briefpapier.

Materiaalsoort	Doen	Niet doen
	goedgekeurd voor gebruik in laserprinters.	
Zwaar papier	<ul style="list-style-type: none"> Gebruik alleen zwaar papier dat is goedgekeurd voor gebruik in laserprinters en voldoet aan de gewichtspecificaties voor dit product. 	<ul style="list-style-type: none"> Gebruik geen papier dat zwaarder is dan de aanbevolen specificaties voor afdrukmetaal voor dit product, tenzij het HP-papier is dat is goedgekeurd voor gebruik in dit product.
Glanzend papier of papier met een coating	<ul style="list-style-type: none"> Gebruik alleen glanzend papier of papier met een coating dat is goedgekeurd voor gebruik in laserprinters. 	<ul style="list-style-type: none"> Gebruik geen glanzend papier of papier met een coating dat is bestemd voor gebruik in inkjetproducten.

Papier en afdrukmetaal plaatsen

Lade 1

Lade 1 kan maximaal 150 vellen van 75 g/m² bevatten, of enige vellen minder van zwaarder afdrukmetaal (15 mm). Voer het afdrukmetaal in met de bovenrand naar voren en de afdrukzijde omlaag.

Papiergeleiders zorgen ervoor dat het papier goed in het product wordt ingevoerd en dat de afdruk niet scheef op het papier komt. Lade 1 heeft papiergeleiders aan de zijkanten en aan de achterzijde. Als u papier in de lade plaatst, moet u de papiergeleiders aanpassen aan de lengte en breedte van het papier.

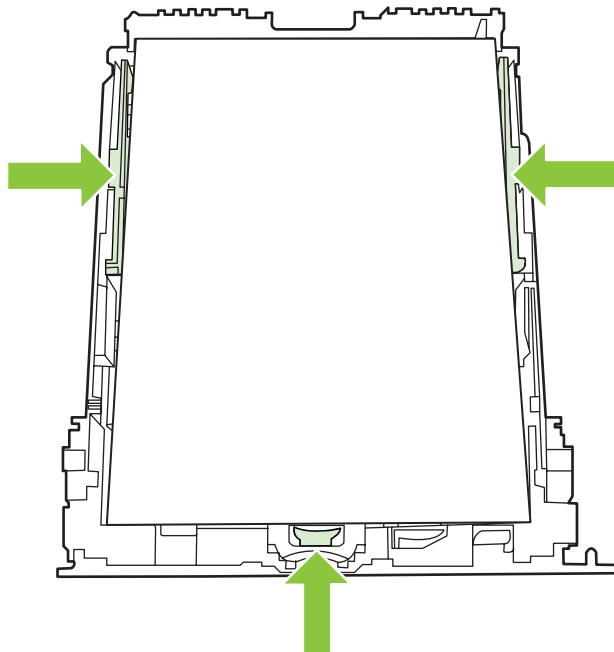

OPMERKING: Als u nieuw afdrukmetaal toevoegt, moet u al het metaal uit de invoerlade verwijderen en de stapel met nieuw metaal recht plaatsen. Waaiert het afdrukmetaal niet uit. Zo voorkomt u dat meerdere vellen papier tegelijkertijd in het product worden ingevoerd en is de kans dat papier vastloopt kleiner.

Lade configureren

Als u lade 1 voor een bepaald papierformaat gebruikt, kunt u het standaardformaat voor de lade instellen in HP ToolboxFX of vanaf het bedieningspaneel. Selecteer **Papierverwerking** in HP ToolboxFX en selecteer vervolgens het formaat voor de lade.

Voer de volgende stappen uit om het standaardpapierformaat of de standaardpapersoort in te stellen vanaf het bedieningspaneel.

1. Druk op het bedieningspaneel van het product op **Setup**.
2. Selecteer **Systeeminstellingen** met de pijlknoppen en druk vervolgens op **OK**.
3. Selecteer met de pijlen **Papierinstell.** en druk vervolgens op **OK**.
4. Selecteer de lade die moet worden geconfigureerd met de pijlen en druk vervolgens op **OK**.
5. Selecteer met de pijlknoppen **Papiersoort** of **Papiergrootte**, en druk vervolgens op **OK**.
6. Selecteer een standaardsoort of -formaat voor de lade met de pijlen en druk vervolgens op **OK**.

7 Functies van het product gebruiken

- [Instellingen voor efficiënt gebruik](#)
- [Lettertypen](#)

Instellingen voor efficiënt gebruik

Archiefafdrukken

Met archiefafdrukken wordt uitvoer geproduceerd die minder vatbaar is voor tonervegen en stofdeeltjes. Gebruik archiefafdrukken om documenten te maken die u wilt bewaren of archiveren

1. Druk op **Setup** op het bedieningspaneel.
2. Selecteer **Service** met de pijlknoppen en druk vervolgens op **OK**.
3. Selecteer met de pijlknoppen **Archief afdr.**, selecteer **Aan** of **Uit**, en druk vervolgens op **OK**.

Lettertypen

Lettertypen selecteren

Wijzig via HP ToolboxFX de lettertypen van het product door op het tabblad **Afdrukinstellingen** en vervolgens op de pagina **PCL5** te klikken. Klik op **Toepassen** om de wijzigingen op te slaan.

Lijsten met beschikbare lettertypen afdrukken

Druk lijsten met de beschikbare lettertypen af vanaf het bedieningspaneel van het product. Zie [Informatiepagina's op pagina 168](#).

8 Afdruktaken

In dit gedeelte vindt u informatie over algemene afdruktaken.

- [Een afdruktaak annuleren](#)
- [Functies van de Windows-printerdriver gebruiken](#)
- [Afdrukkwaliteitsinstellingen wijzigen](#)
- [Rand-tot-rand-originelen afdrukken](#)

 **OPMERKING:** Een groot aantal functies dat in dit hoofdstuk wordt beschreven, kan ook met HP ToolboxFX worden uitgevoerd. Zie de online-Help bij HP ToolboxFX voor instructies.

Een afdruktaak annuleren

Als er een taak wordt afgedrukt, kunt u deze onderbreken door op **Annuleren** te drukken op het bedieningspaneel van het product.

 **OPMERKING:** Als u op **Annuleren** drukt, wordt de taak die op dat moment wordt afgedrukt, gewist. Als u op **Annuleren** drukt terwijl er meerdere processen worden uitgevoerd (er wordt bijvoorbeeld een document afgedrukt terwijl er een fax wordt ontvangen), dan wordt de taak gewist die wordt weergegeven op het bedieningspaneel.

U kunt ook een afdruktaak annuleren vanuit een softwareprogramma of een afdrukwachtrij.

Als u een afdruktaak direct wilt onderbreken, moet u het resterende afdrukmetaal uit de lade van het product halen. Nadat het afdrukken is onderbroken, beschikt u over de volgende opties:

- **Bedieningspaneel:** als u de afdruktaak wilt annuleren, drukt u eenmaal op **Annuleren** op het bedieningspaneel van het product.
- **Softwareprogramma:** doorgaans wordt er korte tijd een dialoogvenster op het scherm weergegeven waarin u de afdruktaak kunt annuleren.
- **Windows-afdrukwachtrij:** als de afdruktaak in de afdrukwachtrij (computergeheugen) of afdrukspooler staat, verwijdert u de taak daar.
 - **Windows 2000:** ga naar het dialoogvenster **Printer**. Klik op **Start**, klik op **Instellingen** en vervolgens op **Printers**. Dubbelklik op het pictogram van het product om het venster te openen, selecteer de afdruktaak en klik op **Verwijderen**.
 - **Windows XP:** klik op **Start**, klik op **Instellingen** en klik vervolgens op **Printers en faxapparaten**. Dubbelklik op het pictogram van het product om het venster te openen, klik met de rechtermuisknop op de afdruktaak die u wilt annuleren en klik op **Annuleren**.
 - **Windows Vista:** klik op **Start**, klik op **Configuratiescherm** en klik vervolgens onder **Hardware en geluiden** op **Printer**. Dubbelklik op het pictogram van het product om het venster te openen, klik met de rechtermuisknop op de afdruktaak die u wilt annuleren en klik op **Annuleren**.
- **Afdrukwachtrij van Macintosh:** open de afdrukwachtrij door te dubbelklikken op het pictogram van het product in het Dock. Selecteer de afdruktaak en klik vervolgens op **Verwijder**.

Functies van de Windows-printerdriver gebruiken

De printerdriver openen

Taak	Stappen
De printerdriver openen	Klik in het menu Bestand van het softwareprogramma op Afdrukken . Selecteer de printer en klik vervolgens op Eigenschappen of Voorkeuren .
Hulp krijgen bij een afdrukoptie	Klik op ? in the rechterbovenhoek van de printerdriver en klik vervolgens op een willekeurig item in de printerdriver. Er wordt een pop-upbericht weergegeven, met daarin informatie over het desbetreffende item. Of klik op Help om de online-Help te openen.

Afdruksnelkoppelingen gebruiken

Voor het uitvoeren van de volgende taken opent u de printerdriver en klikt u op het tabblad **Afdruksnelkoppelingen**.

 **OPMERKING:** In eerdere HP-printerdrivers werd deze functie **Snelinstellingen** genoemd.

Taak	Stappen
Een afdruksnelkoppeling gebruiken	Selecteer een van de snelkoppelingen en klik vervolgens op OK om de taak af te drukken met de vooraf ingestelde instellingen.
Een aangepaste afdruksnelkoppeling maken	a) Selecteer een bestaande snelkoppeling als basis. b) Selecteer de afdrukopties voor de nieuwe snelkoppeling. c) Klik op Opslaan als , typ een naam voor de snelkoppeling en klik op OK .

Papier- en kwaliteitsopties instellen

Voor het uitvoeren van de volgende taken opent u de printerdriver en klikt u op het tabblad **Papier/ Kwaliteit**.

Taak	Stappen
Een papierformaat selecteren	Selecteer in de vervolgkeuzelijst Papierformaat een papierformaat.
Een aangepast papierformaat selecteren	a) Klik op Aangepast . Het dialoogvenster Aangepast papierformaat wordt geopend. b) Typ een naam voor het aangepaste formaat, geef de afmetingen op en klik op OK .
Een papierbron selecteren	Selecteer in de vervolgkeuzelijst Papierbron een lade.
Een papiersoort selecteren	Selecteer in de vervolgkeuzelijst Papiersoort een papiersoort.
Omslagbladen op ander papier afdrukken	a) In het gedeelte Speciale pagina's klikt u op Omslagbladen of Pagina's op ander papier afdrukken . Klik vervolgens op Instellingen . b) Selecteer een optie om een leeg of voorbedrukt voorblad, achterblad of beide af te drukken. Een andere mogelijkheid is om een optie te
De eerste of laatste pagina op ander papier drukken	

Taak	Stappen
	selecteren om de eerste of laatste pagina op ander papier af te drukken. c) Selecteer in de vervolgkeuzelijsten Papierbron en Papiersoort de door u gewenste optie(s) en klik vervolgens op Toevoegen . d) Klik op OK .

Documenteffecten instellen

Voor het uitvoeren van de volgende taken, opent u de printerdriver en klikt u op het tabblad **Effecten**.

Taak	Stappen
Een pagina schalen zodat deze past op het geselecteerde papierformaat	Klik op Document afdrukken op en selecteer vervolgens in de vervolgkeuzelijst een formaat.
Een pagina schalen tot een percentage van het werkelijke formaat	Klik op % van werkelijk formaat en typ vervolgens het percentage in of verplaats de schuifbalk.
Een watermerk afdrukken	a) Selecteer in de vervolgkeuzelijst Watermerken een watermerk. b) Als u het watermerk alleen op de eerste pagina wilt afdrukken, klikt u op Alleen eerste pagina . Doet u dit niet, dan wordt het watermerk op elke pagina afgedrukt.
Watermerken toevoegen of bewerken	a) In het gedeelte Watermerken klikt u op Bewerken . Het dialoogvenster Watermerkdetails wordt geopend. b) Selecteer de instellingen voor het watermerk en klik vervolgens op OK .

OPMERKING: Voor deze taak dient de printerdriver op uw computer te zijn opgeslagen.

Afwerkingsopties voor documenten instellen

Voor het uitvoeren van de volgende taken opent u de printerdriver en klikt u op het tabblad **Afwerking**.

Taak	Stappen
Dubbelzijdig afdrukken (duplex)	Klik op Dubbelzijdig afdrukken . Als u het document langs de bovenzijde wilt binden, klikt u op Pagina's naar boven omslaan .
Een brochure afdrukken	a) Klik op Dubbelzijdig afdrukken . b) In de vervolgkeuzelijst Brochurelay-out klikt u op Links binden of op Rechts binden . De optie Pagina's per vel wordt automatisch gewijzigd in 2 pagina's per vel .
Meerdere pagina's per vel afdrukken	a) Selecteer in de vervolgkeuzelijst Pagina's per vel het aantal pagina's per vel. b) Selecteer de juiste opties voor Paginaranden afdrukken , Paginavolgorde en Afdrukstand .
Afdrukstand selecteren	a) In het gedeelte Afstandstand klikt u op Stand of Liggend . b) Als u de pagina-afbeelding wilt afdrukken, klikt u op 180 graden draaien .

Ondersteuning en informatie over de productstatus verkrijgen

Voor het uitvoeren van de volgende taken opent u de printerdriver en klikt u op het tabblad **Services**.

Taak	Stappen
Ondersteuningsinformatie voor het product verkrijgen en benodigdheden online bestellen	In de vervolgkeuzelijst Internet-services selecteert u een ondersteuningsoptie en klikt u op Openen!
De status van het product controleren, inclusief het niveau van de benodigdheden	Klik op het pictogram Status apparaat en benodigdheden . De pagina Apparaatstatus van de geïntegreerde HP-webserver wordt geopend.

Geavanceerde afdrুকopties instellen

Voor het uitvoeren van de volgende taken, opent u de printerdriver en klikt u op het tabblad **Geavanceerd**.

Taak	Stappen
Geavanceerde afdrুকopties instellen	Klik in een willekeurig gedeelte op de huidige instelling voor de weergave van een vervolgkeuzelijst waarin u de instelling kunt wijzigen.
Het aantal af te drukken exemplaren wijzigen OPMERKING: Als het door u gebruikte softwareprogramma niet de mogelijkheid biedt om een bepaald aantal exemplaren af te drukken, kunt u in de driver het aantal exemplaren wijzigen. Het wijzigen van deze instelling heeft invloed op het aantal exemplaren voor alle afdruktaken. Nadat de taak is afgedrukt, dient u de instelling terug te zetten naar het oorspronkelijke aantal.	Open het gedeelte Papier/Uitvoer en voer vervolgens het aantal exemplaren in dat u wilt afdrucken. Als u 2 of meer exemplaren selecteert, kunt u de optie selecteren voor het ordenen van de pagina's.
Gekleurde tekst zwart afdrucken in plaats van in grijs tinten	a) Open het gedeelte Documentopties en vervolgens het gedeelte Printerfuncties . b) In de vervolgkeuzelijst Alle tekst zwart afdrucken selecteert u Ingeschakeld .
Briefhoofdpapier of voorbedrukt papier voor elke taak op dezelfde manier plaatsen, of er nu enkelzijdig of dubbelzijdig wordt afgedrukt	a) Open het gedeelte Documentopties en vervolgens het gedeelte Printerfuncties . b) In de vervolgkeuzelijst Alternatieve modus voor briefpapier selecteert u Aan . c) Plaats het papier in het product zoals u zou doen voor dubbelzijdig afdrucken.
De volgorde wijzigen waarin pagina's worden afgedrukt	a) Open het gedeelte Documentopties en vervolgens het gedeelte Lay-outopties . b) In de vervolgkeuzelijst Paginavolgorde selecteert u Van voren naar achteren als u de pagina's in dezelfde volgorde wilt afdrucken als in het document of Van achteren naar voren als u de pagina's in omgekeerde volgorde wilt afdrucken.

Afdrukkwaliteitsinstellingen wijzigen

1. Klik in het menu **Bestand** van het softwareprogramma op **Afdrukken**.
2. Selecteer op het tabblad **Papier/Kwaliteit** de gewenste instellingen voor resolutie of afdrukkwaliteit in de vervolgkeuzelijst **Afdrukkwaliteit**.
3. Klik op **OK**.

Rand-tot-rand-originele afdrukken

Een afgedrukte of gekopieerde pagina heeft een witrand van ongeveer 4 mm (1/6 inch). De HP Color LaserJet CM1312 MFP-serie biedt geen ondersteuning voor rand-tot-rand afdrukken of kopiëren.

9 Kopiëren

- [Originelen plaatsen](#)
- [Kopie gebruiken](#)
- [Kopieerinstellingen](#)
- [Een boek kopiëren \(alleen bij fotokaartmodellen\)](#)
- [Foto's kopiëren](#)
- [Originelen van verschillende formaten combineren](#)
- [Dubbelzijdige \(tweezijdige\) kopeertaken](#)

Originelen plaatsen

Automatische documentinvoer (alleen modellen met ADF)

 **OPMERKING:** De capaciteit van de ADF is maximaal 50 vellen afdrukmetaal van 80 g/m².

 **VOORZICHTIG:** Gebruik geen originelen met correctietape, correctievloeistof, paperclips of nietjes om schade aan het product te voorkomen. Plaats ook geen foto's, kleine of tamelijk dunne originelen in de automatische documentinvoer. Scan dit soort originelen met de glasplaat.

1. Plaats de papierstapel met de bovenste rand naar voren, de afdrukzijde omhoog en de eerste pagina bovenaan in de invoerlade van de automatische documentinvoer.

Wanneer het papier langer is dan Letter- of A4-formaat, trekt u de verlenging van de automatische documentinvoer naar buiten om het afdrukmetaal te ondersteunen.

2. Schuif de stapel in de automatische documentinvoer totdat het papier niet verder doorgeschoven kan worden.



Document geladen verschijnt op het display van het bedieningspaneel.

3. Stel de papiergeleiders in totdat deze net tegen het papier aanliggen, maar zonder dat ze de beweging daarvan hinderen.



Flatbedscanner

 **OPMERKING:** Het maximumformaat afdruk materiaal voor flatbedscanners is Letter. Gebruik de ADF om afdruk materiaal te scannen dat groter is dan Letter-formaat.

1. Controleer of de automatische documentinvoer leeg is.
2. Open de klep van de flatbedscanner.
3. Plaats het originele document op de flatbedscanner met de afdrukkzijde omlaag en met de linkerbovenhoek van het document in de hoek, zoals aangegeven door het pictogram op de scanner.

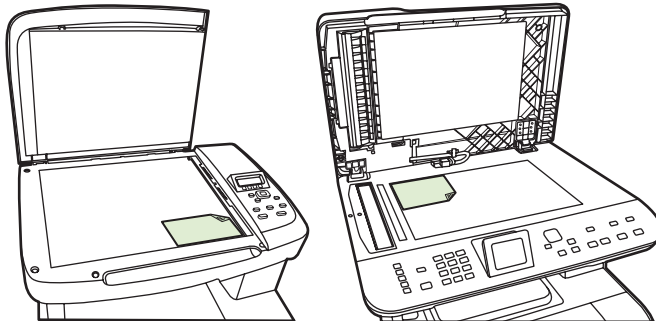

4. Sluit de klep voorzichtig.

Kopie gebruiken

Snel kopiëren

1. Plaats het document in de automatische documentinvoer (ADF) of op de flatbedscanner.
2. Druk op **Kopiëren starten Zwart** of **Kopiëren starten Kleur** op het bedieningspaneel van het product om de kopieertaak te starten.
3. Herhaal deze stappen voor elke kopie.

Meerdere exemplaren

U kunt een standaardwaarde tussen 1 en 99 opgeven voor het aantal kopieën.

Aantal kopieën voor de huidige taak wijzigen

1. Druk op het bedieningspaneel van het product op **Aantal kopieën** (HP LaserJet CM1312 MFP) of de knop **Menu Kopiëren** (HP LaserJet CM1312 (fax/fotokaartmodel)) en selecteer vervolgens met de pijlknoppen het aantal kopieën (tussen 1 en 99) dat u van de huidige taak wilt maken.

-of-

Bij producten met een grafisch display voert u het aantal exemplaren in met behulp van de alfanumerieke knoppen.

2. Druk op **Kopiëren starten Zwart** of **Kopiëren starten Kleur** om de kopieertaak te starten.

 **OPMERKING:** De gewijzigde instelling blijft tot ongeveer 2 minuten na het voltooien van de kopieertaak actief. Gedurende deze tijd verschijnt **Aangepaste instellingen** op het display van het bedieningspaneel.

De standaardinstelling voor het aantal kopieën wijzigen

1. Druk op het bedieningspaneel van het product op **Setup**.
2. Selecteer **Kopieerinstellingen** met de pijlknoppen en druk vervolgens op **OK**.
3. Selecteer met de pijlknoppen **Standaard aantal kopieën** en druk vervolgens op **OK**.
4. Gebruik de alfanumerieke of pijlknoppen om het aantal exemplaren te selecteren (tussen 1 en 99) dat u als standaard wilt instellen.
5. Druk op **OK** om uw selectie op te slaan.

 **OPMERKING:** De fabrieksinstelling voor het aantal exemplaren is **1**.

Een kopieertaak annuleren

Als u een kopieertaak wilt annuleren, drukt u op **Annuleren** op het bedieningspaneel van het product. Als er meer dan een proces wordt uitgevoerd, wordt het proces dat wordt weergegeven op het bedieningspaneel van het product, gewist wanneer u op **Annuleren** drukt.

 **OPMERKING:** Als u een kopieertaak annuleert, moet u het document verwijderen van de flatbedscanner of uit de automatische documentinvoer.

Kopieën vergroten of verkleinen

Kopieën voor de huidige taak verkleinen of vergroten

1. Druk op het bedieningspaneel op **Kopieerfuncties**.

-of-

Druk bij producten met een grafisch display op **Menu Kopieëren**.

2. Druk op het bedieningspaneel op **Verkl./vergroten**.

-of-

Druk bij producten met een grafisch display op **Formaat**.

3. Selecteer het formaat waarnaar u de kopieën van deze taak wilt verkleinen of vergroten.

 **OPMERKING:** Als u **Aangepast: 25 tot 400%** selecteert, typt u een percentage met behulp van de alfanumerieke knoppen.

Als u **2 pagina's per vel** of **4 pagina's per vel** selecteert, selecteert u de afdrukstand (staand of liggend).

4. Druk op **Kopieëren starten** om de selectie op te slaan en de kopieertaak direct te starten of druk op **OK** om de selectie op te slaan zonder de taak te starten.

 **OPMERKING:** De gewijzigde instelling blijft tot ongeveer 2 minuten na het voltooien van de kopieertaak actief. Gedurende deze tijd verschijnt **Aangepaste instellingen** op het display van het bedieningspaneel.

Het standaardpapierformaat in de invoerlade moet overeenkomen met het uitvoerformaat, anders wordt mogelijk een deel van de kopie niet afgedrukt.

Het standaardkopieerformaat aanpassen

 **OPMERKING:** Het standaardkopieerformaat is het formaat waartoe alle kopieën standaard worden verkleind of vergroot. Als u de fabrieksinstelling van **Origineel=100%** niet wijzigt, krijgen alle kopieën hetzelfde formaat als het origineel.

1. Druk op **Setup**.

2. Selecteer **Kopieerinstellingen** met de pijlknoppen en druk vervolgens op **OK**.

3. Selecteer met de pijlknoppen **Stand. verkleinen/vergroten** en druk vervolgens op **OK**.

4. Gebruik de pijlknoppen om een optie voor het vergroten of verkleinen van kopieën te selecteren.

 **OPMERKING:** Als u **Aangepast: 25 tot 400%** selecteert, geeft u het percentage van het originele formaat op dat u meestal wilt gebruiken voor kopieën.

Als u **2 pagina's per vel** of **4 pagina's per vel** selecteert, selecteert u de afdrukstand (staand of liggend).

5. Druk op **OK** om de selectie op te slaan.

Met het product kunt u kopieën verkleinen tot 25 procent van het origineel of vergroten tot maximaal 400 procent van het origineel.

Instellingen voor vergroten/verkleinen

- Origineel=100%
- Legal naar Letter=78%
- Legal naar A4=83%
- A4 naar Letter=94%
- Letter naar A4=97%
- Voll. pag.=91%
- Op pag. passen
- 2 pagina's per vel
- 4 pagina's per vel
- Aangepast: 25 tot 400%



OPMERKING: Als u de instelling **Op pag. passen** gebruikt, kunt u alleen vanaf de flatbedscanner kopiëren.

Als u de instelling **2 pagina's per vel** of **4 pagina's per vel** gebruikt, kunt u alleen vanaf de automatische documentinvoer kopiëren. Na het selecteren van de optie **2 pagina's per vel** of **4 pagina's per vel** moet u bovendien de afdrukstand van de pagina selecteren (staand of liggend).

De sorteering instelling wijzigen

U kunt het product zodanig instellen dat meerdere exemplaren van kopieën automatisch worden gesorteerd in sets. Als u de functie voor automatisch sorteren hebt ingeschakeld en bijvoorbeeld twee kopieën maakt van drie pagina's, worden de pagina's in deze volgorde afgedrukt: 1,2,3,1,2,3. Als de functie voor automatisch sorteren niet is ingeschakeld, worden de pagina's in deze volgorde afgedrukt: 1,1,2,2,3,3.

Als u de functie voor automatisch sorteren wilt gebruiken, mag het origineel niet te groot zijn voor het geheugen. Als het document wel te groot is voor het geheugen, wordt er slechts één kopie gemaakt en wordt er een bericht weergegeven om deze wijziging te melden. Als dit bericht verschijnt, kunt u de taak op een van de volgende manieren voltooien.

- Verdeel de taak in kleinere taken die minder pagina's bevatten.
- Maak slechts één kopie van het document tegelijk.
- Schakel de functie voor automatisch sorteren uit.

De sorteering instelling voor de huidige taak wijzigen

1. Druk op het bedieningspaneel op **Kopieerfuncties**.

-of-

Bij producten met een grafisch display drukt u op **Menu Kopiëren**, selecteert u met de pijlen **Opties** en drukt u op **OK**.

2. Selecteer met de pijlen **Sorteren** en druk vervolgens op **OK**.

3. Selecteer **Aan** of **Uit** met de pijlknoppen.
4. Druk op **Kopiëren starten** om de selectie op te slaan en de kopieertaak direct te starten of druk op **OK** om de selectie op te slaan zonder de taak te starten.

De standaardsorteerinstelling wijzigen

1. Druk op het bedieningspaneel van het product op **Setup**.
2. Selecteer **Kopieerinstellingen** met de pijlknoppen en druk vervolgens op **OK**.
3. Selecteer met de pijlknoppen **Standaardsortering** en druk vervolgens op **OK**.
4. Selecteer **Aan** of **Uit** met de pijlknoppen.
5. Druk op **OK** om de selectie op te slaan.

 **OPMERKING:** De fabrieksinstelling voor het automatisch sorteren van kopieën is **Aan**.

Kleurenkopieën of zwart-witkopieën (monochroom)

1. Druk op het bedieningspaneel op **Setup** en vervolgens op **OK**.
2. Selecteer met de pijlknoppen **Kopieerinstellingen** en druk op **OK**.
3. Selecteer met de pijlknoppen **Geavanceerd** en druk op **OK**.
4. Selecteer met de pijlknoppen **Kleurkopie** en druk op **OK**.
5. Selecteer met de pijlknoppen **Aan** of **Uit**. Wanneer **Uit** is ingesteld, geeft het display van het bedieningspaneel **Kleur beperken** weer als op **Kopiëren starten Kleur** wordt gedrukt.
6. Druk op **OK**.

Kopieerinstellingen

Kopieerkwaliteit

Er zijn vijf instellingen beschikbaar voor de kopieerkwaliteit: **Autom. selectie**, **Gemengd**, **Afgedrukte afbeelding**, **Foto** en **Tekst**.

De fabrieksinstelling voor kopieerkwaliteit is **Autom. selectie**, waarbij het product automatisch de beste kwaliteitsinstelling kiest op basis van de papierinvoer.

Wanneer u een foto of afbeelding kopieert, kunt u de instelling **Foto** selecteren voor foto's of de instelling **Afgedrukte afbeelding** voor andere afbeeldingen om de kwaliteit van de kopie te verbeteren. Selecteer de instelling **Tekst** voor items die voornamelijk tekst bevatten. Selecteer de instelling **Gemengd** voor documenten die tekst en afbeeldingen vatten.

De kopieerkwaliteit voor de huidige taak aanpassen

1. Druk op het bedieningspaneel op **Kopieerfuncties**.

-of-

Bij producten met een grafisch display drukt u op **Menu Kopiëren**, selecteert u met de pijlen **Opties** en drukt u vervolgens op **OK**.

2. Selecteer met de pijlknoppen **Optimaliseren** en druk vervolgens op **OK** om de kwaliteitsinstelling voor de kopie weer te geven.
3. Gebruik de pijlknoppen om de opties voor kwaliteitsinstellingen weer te geven.
4. Selecteer een instelling en druk op **Kopiëren starten** om de selectie op te slaan en de kopieertaak direct te starten of druk op **OK** om de selectie op te slaan zonder de kopieertaak te starten.



OPMERKING: De gewijzigde instelling blijft tot ongeveer 2 minuten na het voltooien van de kopieertaak actief. Gedurende deze tijd verschijnt **Aangepaste instellingen** op het display van het bedieningspaneel.

De standaardkopieerkwaliteit aanpassen

1. Druk op het bedieningspaneel van het product op **Setup**.
2. Selecteer **Kopieerinstellingen** met de pijlknoppen en druk vervolgens op **OK**.
3. Selecteer met de pijlknoppen **Standaard optimaliseren** en druk vervolgens op **OK**.
4. Selecteer de kopieerkwaliteit met de pijlknoppen en druk vervolgens op **OK** om de selectie op te slaan.

De glasplaat reinigen

Als er zich vuil, vingerafdrukken, vlekken, haar of andere zaken op de glasplaat bevinden, kan dit de snelheid van de scanner negatief beïnvloeden en de nauwkeurigheid van speciale functies zoals aanpassen aan pagina en kopiëren aantasten. Reinig de glasplaat voor een optimale kwaliteit van kopieën en scans. Zie [De glasplaat reinigen op pagina 195](#).

De instelling lichter/donkerder (contrast) aanpassen

De instelling voor lichter/donkerder beïnvloedt het contrast van de kopie. Volg onderstaande stappen om het contrast alleen voor de huidige kopieertaak te wijzigen.

Instellingen voor lichter/donkerder (contrast) voor de huidige taak aanpassen

1. Druk op het bedieningspaneel op **Lichter/donkerder**.

-of-

Bij producten met een grafisch display drukt u op **Menu Kopiëren**, selecteert u met de pijlknoppen **Lichter/donkerder** en drukt u vervolgens op **OK**.

2. Pas de instelling aan met de pijlknoppen. Verplaats de schuifknop naar links als u de kopie lichter dan het origineel wilt maken; verplaats de schuifknop naar rechts als u de kopie donkerder dan het origineel wilt maken.
3. Druk op **Kopiëren starten** om de selectie op te slaan en de kopieertaak direct te starten of druk op **OK** om de selectie op te slaan zonder de taak te starten.

 **OPMERKING:** De gewijzigde instelling blijft tot ongeveer 2 minuten na het voltooiën van de kopieertaak actief. Gedurende deze tijd verschijnt **Aangepaste instellingen** op het display van het bedieningspaneel.

De standaardinstelling voor lichter/donkerder aanpassen

 **OPMERKING:** De instelling voor lichter/donkerder (contrast) geldt voor alle kopieeropdrachten.

1. Druk op het bedieningspaneel van het product op **Setup**.
2. Selecteer met de pijlknoppen **Kopieerinstellingen** en druk vervolgens op **OK**.
3. Selecteer met de pijlknoppen **Std. lichter/donkerder** en druk vervolgens op **OK**.
4. Pas de instelling aan met de pijlknoppen. Verplaats de schuifknop naar links als u alle kopieën lichter dan het origineel wilt maken of verplaats de schuifknop naar rechts als u alle kopieën donkerder dan het origineel wilt maken.
5. Druk op **OK** om de selectie op te slaan.

Aangepaste kopieerinstellingen opgeven

Als u de kopieerinstellingen op het bedieningspaneel wijzigt, wordt **Aangepaste instellingen** op het bedieningspaneel weergegeven. De aangepaste instellingen blijven ongeveer 2 minuten van kracht en dan worden de standaardinstellingen van het product teruggezet. Druk op **Annuleren** om de standaardinstellingen direct terug te zetten.

Van rand tot rand afdrucken of kopiëren

Het product kan niet volledig van rand tot rand afdrucken. Het maximale afdrukgebied is 203,2 x 347 mm (8 x 13,7 inch), waardoor er een niet-afdrukbare rand van 4 mm op de pagina overblijft.

Aanwijzingen voor het afdrucken of scannen van documenten met afgekapte randen (zonder marges):

- Wanneer het origineel kleiner is dan het formaat van de uitvoer, plaatst u het origineel 4 mm verwijderd uit de hoek die wordt aangegeven met het pictogram op de scanner. Kopieer of scan opnieuw in deze positie.
- Wanneer het origineel even groot is als de gewenste uitvoer, maakt u een kopie met kleinere randen door met Verkleinen/vergroten de afbeelding kleiner te maken.

De randen en de kopie worden op deze manier tot maximaal 2 mm gereduceerd in grootte.

Kopiëren op afdruk materiaal van verschillende soorten en formaten

Het product is ingesteld op het kopiëren op papier van Letter- of A4-formaat, afhankelijk van het land/de regio waarin het product is aangeschaft. U kunt het formaat en het soort afdruk materiaal waarop u kopieert, wijzigen voor de huidige taak of voor alle kopieertaken.

Het formaat en het soort afdruk materiaal voor de huidige taak wijzigen

 **OPMERKING:** Wijzig de standaardinstellingen voor het formaat en soort afdruk materiaal om het formaat en soort afdruk materiaal te wijzigen.

1. Druk op het bedieningspaneel op **Kopieerfuncties**.
- of-
Bij producten met een grafisch display drukt u op **Menu Kopiëren**, selecteert u met de pijlen **Opties** en drukt u vervolgens op **OK**.
2. Selecteer met de pijlknoppen **Kopieerpapier** en druk vervolgens op **OK**.
3. Selecteer een formaat afdruk materiaal met de pijlknoppen met de pijlknoppen en druk vervolgens op **OK**.
4. Selecteer een soort afdruk materiaal met de pijlknoppen en druk vervolgens op **OK**.
5. Druk op **Kopiëren starten**.

De standaardinstelling voor het papierformaat wijzigen

1. Druk op het bedieningspaneel van het product op **Setup**.
2. Selecteer **Systeeminstellingen** met de pijlknoppen en druk vervolgens op **OK**.
3. Selecteer met de pijlknoppen **Papierinstell.** en druk vervolgens op **OK**.
4. Selecteer met de pijlknoppen **Standaardpapierformaat** en druk vervolgens op **OK**.
5. Selecteer een formaat afdruk materiaal met de pijlknoppen met de pijlknoppen en druk vervolgens op **OK**.
6. Druk op **OK** om de selectie op te slaan.

De standaardinstelling voor het soort afdruk materiaal wijzigen

1. Druk op het bedieningspaneel van het product op **Setup**.
2. Selecteer **Systeeminstellingen** met de pijlknoppen en druk vervolgens op **OK**.
3. Selecteer met de pijlknoppen **Papierinstell.** en druk vervolgens op **OK**.
4. Selecteer met de pijlknoppen **Standaardpapiersoort** en druk vervolgens op **OK**.
5. Selecteer een soort afdruk materiaal met de pijlknoppen en druk vervolgens op **OK**.
6. Druk op **OK** om de selectie op te slaan.

De standaardkopieerinstellingen herstellen

Op het bedieningspaneel kunt u de standaardfabriekswaarden voor de kopieerinstellingen herstellen.

1. Druk op het bedieningspaneel van het product op **Setup**.
2. Selecteer **Kopieerinstellingen** met de pijlknoppen en druk vervolgens op **OK**.
3. Selecteer met de pijlknoppen **Standaardwaarden** en druk vervolgens op **OK**.

Een boek kopiëren (alleen bij fotokaartmodellen)

1. Open de klep en plaats het boek op de flatbedscanner. Zorg dat de pagina die u wilt kopiëren, zich in de rechteronderhoek van de glasplaat bevindt.

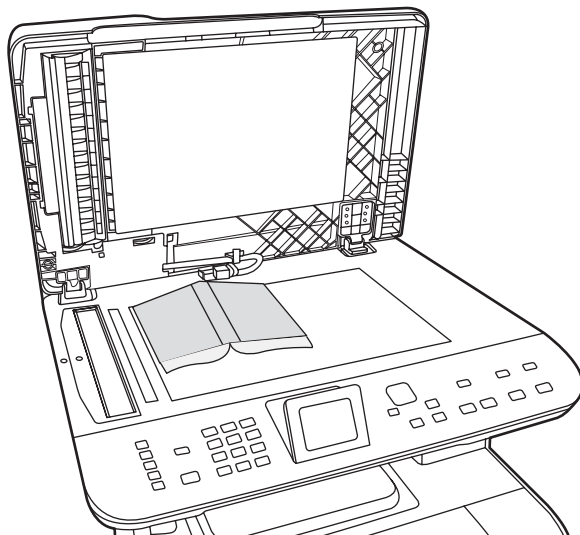

2. Sluit de klep voorzichtig.

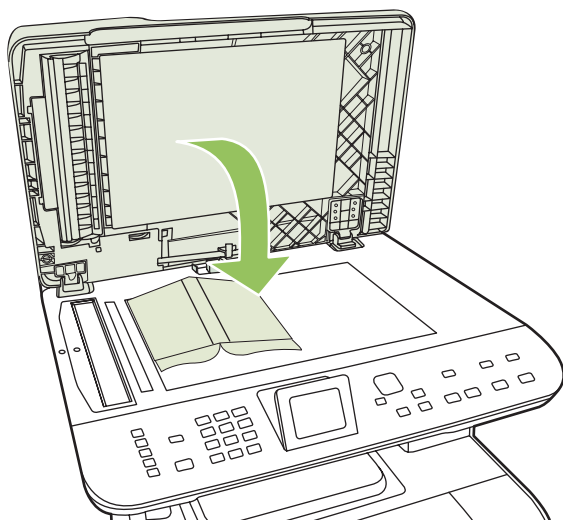

3. Druk de klep voorzichtig op het boek, zodat dit tegen de glasplaat wordt gedrukt.

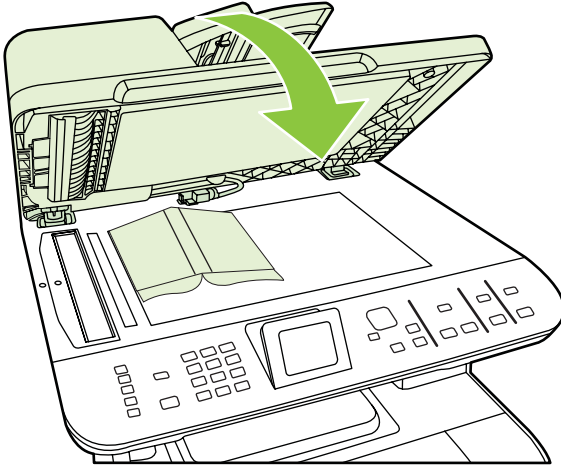

△ **VOORZICHTIG:** Als u te hard op de klep van de flatbedscanner drukt, kunnen de scharnieren van de klep afbreken.

4. Druk op **Kopiëren startenZwart** of **Kopiëren startenKleur**.

Foto's kopiëren

📄 **OPMERKING:** Kopieer geen foto's vanaf de flatbedscanner of vanuit de automatische documentinvoer (ADF) van het product.

1. Leg de foto met de beeldzijde naar beneden op de flatbedscanner, in de hoek die wordt aangegeven door het pictogram op de scanner.

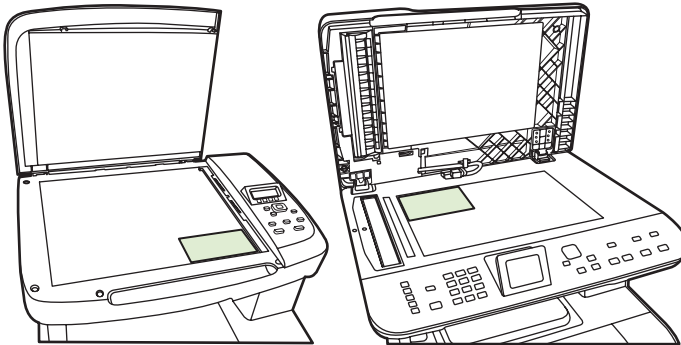

2. Sluit de klep voorzichtig.
3. Stel op het product de gewenste instellingen voor de kopieer kwaliteit in voor het afdrucken van foto's.
4. Druk op **Kopiëren starten**.

Originelen van verschillende formaten combineren

Gebruik de flatbedscanner voor het maken van kopieën van originelen van verschillende formaten.
Gebruik hiervoor niet de ADF.

Dubbelzijdige (tweezijdige) kopieertaken

Dubbelzijdige documenten handmatig kopiëren

De instelling voor flatbedkopieën van meerdere pagina's instellen

De instelling voor flatbedkopieën van meerdere pagina's moet zijn ingesteld op **Aan** voordat het product dubbelzijdige kopieën vanaf de flatbedscanner kan maken.

1. Druk op het bedieningspaneel van het product op **Setup**.
2. Selecteer **Kopieerinstellingen** met de pijlknoppen en druk vervolgens op **OK**.
3. Druk op **OK** om **Std. meerdere pagina's** te selecteren.
4. Selecteer **Aan** of **Uit** met de pijlknoppen.
5. Druk op **OK** om de selectie op te slaan.

 **OPMERKING:** De fabrieksinstelling voor het automatisch sorteren van kopieën is **Aan**.

Het lampje **Sorteren** op het bedieningspaneel brandt wanneer de sorteerfunctie is ingeschakeld.

Dubbelzijdige documenten handmatig kopiëren

1. Plaats de eerste pagina van het document op de flatbedscanner.

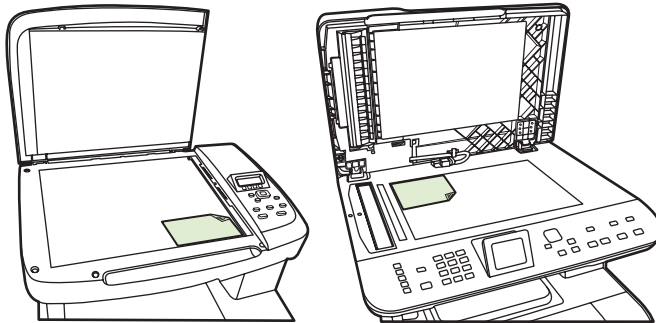

2. Druk op **2-zijdig** en selecteer de juiste instelling met de pijlknoppen.
3. Druk op **OK** en druk vervolgens op **Kopiëren starten**.
4. Verwijder de eerste pagina en plaats vervolgens de tweede pagina op de flatbedscanner.
5. Druk op **OK** en herhaal het proces totdat alle pagina's van het origineel zijn gekopieerd.
6. Druk als de kopieertaak is voltooid op **Kopiëren starten** om het product terug te zetten in de modus **Klaar**.

10 Kleur voor Windows

- [Kleurbeheer](#)
- [Kleuren overeen laten stemmen](#)
- [Geavanceerd kleurgebruik](#)

Kleurbeheer

Kleur beheren door de instellingen in het tabblad Kleur in de printerdriver te wijzigen.

Automatisch

Wanneer u de kleuropties op **Automatisch** instelt, krijgt u over het algemeen de beste afdrukkwaliteit voor documenten in kleur. Met de kleuraanpassingsoptie **Automatisch** kunt u neutrale grijs tinten, halftonen en randverbeteringen in de verschillende elementen van een document optimaliseren. Meer informatie vindt u in de Help van de printerdriver.

 **OPMERKING:** De standaardinstelling is **Automatisch**. Deze wordt aanbevolen voor het afdrucken van alle kleurendocumenten.

Afdrukken in grijs tinten

Als u de optie **Afdrukken in grijs tinten** in de printerdriver kiest, wordt uw document in zwart-wit afgedrukt. Deze optie is handig voor het afdrucken van kleurendocumenten die u wilt kopiëren of faxen.

Wanneer **Afdrukken in grijs tinten** wordt geselecteerd, gebruikt het product de modus monochroom (zwart-wit), waardoor het gebruik van de kleurencartridges wordt verminderd.

Kleur handmatig aanpassen

Met de kleuraanpassingsoptie **Handmatig** kunt u zelf neutrale grijs tinten, halftonen en randverbeteringen voor tekst, illustraties en foto's aanpassen. Als u via het tabblad **Kleur** naar de handmatige kleuropties wilt gaan, selecteert u **Handmatig** en vervolgens **Instellingen**.

Handmatige kleuropties

Met de handmatige kleuraanpassingsopties kunt u zelf de opties **Neutrale grijs tinten**, **Halftonen** en **Scherpteregeling** voor tekst, illustraties en foto's aanpassen.

Tabel 10-1 Handmatige kleuropties

Omschrijving	Opties
Halftoon Opties voor Halftoon beïnvloeden de resolutie en de helderheid van de kleurafdruk.	<ul style="list-style-type: none">De optie Gelijkmatig geeft betere resultaten voor grote, effen oppervlakken en verbetert foto's door kleurnuances geleidelijk in elkaar te laten overgaan. Kies deze optie als het gelijkmatig vullen van gekleurde vlakken het belangrijkste is.De optie Detail is nuttig voor tekst en afbeeldingen die scherpe scheidingen tussen lijnen en kleuren vereisen, zoals afbeeldingen met een patroon of veel details. Kies deze optie als scherpe randen en details het belangrijkste zijn.

Tabel 10-1 Handmatige kleuropties (vervolg)

Omschrijving	Opties
<p>neutrale grijs tinten</p> <p>De instelling Neutrale grijs tinten bepaalt de methode die wordt gebruikt voor het creëren van grijze kleuren die in tekst, illustraties en foto's worden gebruikt.</p>	<ul style="list-style-type: none"> • Alleen zwart genereert neutrale kleuren (grijs tinten en zwart) met alleen zwarte toner. Dit garandeert neutrale kleuren zonder kleurencontrast. Deze instelling is het best geschikt voor documenten en transparanten met grijs schalen. • 4 kleuren levert neutrale kleuren (grijs en zwart) door alle vier toner kleuren te combineren. Deze methode levert beter in elkaar overlappende kleuren en kleurovergangen naar niet-neutrale kleuren en biedt bovendien het donkerste zwart.
<p>Randinstelling</p> <p>Met de instelling Scherpteregeling wordt bepaald hoe randen worden weergegeven. De randinstelling bestaat uit twee componenten: aangepaste halftonen en 'trapping'. Aangepaste halftonen bieden scherpere randen. Trapping vermindert het effect van onjuist geplaatste kleuren door de randen van het naastgelegen onderwerp enigszins te overlappen.</p>	<ul style="list-style-type: none"> • Maximaal is de hoogste instelling voor trapping. Aangepaste halftonen worden geactiveerd. • Bij Normaal wordt overlapping ingesteld op een gemiddeld niveau. Adaptieve halftonen is ingeschakeld. • Bij Licht wordt overlapping ingesteld op een laag niveau. Adaptieve halftonen is ingeschakeld. • Uit dient voor het uitschakelen van zowel trapping als aangepaste halftonen.

Kleurthema's

Met kleurthema's kunt u de opties voor **RGB-kleuren** voor de hele pagina aanpassen.

Beschrijving instelling	Opties instelling
<p>RGB-kleur</p>	<ul style="list-style-type: none"> • Bij Standaard (sRGB) krijgt het product opdracht RGB-kleuren te interpreteren als sRGB. De sRGB-standaard is de door Microsoft en het World Wide Web Consortium (http://www.w3.org) geaccepteerde standaard. • Levendig zorgt ervoor dat het product de kleurverzadiging in de middentonen verhoogt. Objecten met valse kleuren worden met vollere kleuren afgedrukt. Deze instelling wordt aanbevolen voor het afdrucken van zakelijke afbeeldingen. • Wanneer u Foto instelt, wordt RGB-kleur geïnterpreteerd alsof de afbeelding wordt afgedrukt door een digitaal minilab. Hierdoor worden diepe, volle kleuren anders weergegeven dan in de modus Standaard (sRGB). Gebruik deze instelling voor het afdrucken van foto's. • Foto (AdobeRGB 1998) is voor digitale foto's die de AdobeRGB-kleurruimte gebruiken in plaats van sRGB. Als u afdrukt vanuit een professioneel programma dat AdobeRGB gebruikt, is het van belang dat u kleurbeheer in het softwareprogramma uitschakelt en het product de kleurruimte laat beheren. • Wanneer u Geen instelt, drukt de printer RGB-gegevens af in de apparaatmodus voor onbewerkte gegevens. Om foto's correct weer te geven als deze optie is geselecteerd, dient u de kleuren te beheren in het programma waarin u werkt of in het besturingssysteem.

Kleuren overeen laten stemmen

De beste methode om de kleuren te laten overeenstemmen is uw documenten af te drukken in sRGB-kleuren.

Het laten overeenstemmen van de kleuren op de afdruk en de kleuren op het beeldscherm is ingewikkeld omdat printers en monitoren verschillende methoden gebruiken voor het produceren van kleuren. Monitoren *geven kleuren weer* door middel van lichtpixels via een RGB-kleurenproces (rood, groen, blauw); printers *drukken kleuren af* door middel van een CMYK-proces (cyaan, magenta, geel en zwart).

Diverse factoren kunnen het overeenstemmen van afgedrukte kleuren met de kleuren op de monitor beïnvloeden:

- Afdruk materiaal
- Printerkleurstoffen (bijvoorbeeld inkten en toners)
- Het afdrukproces (bijvoorbeeld inkjet-, drukpers- of lasertechnologie)
- De verlichting in de ruimte
- Persoonlijke verschillen in kleurwaarneming
- Softwareprogramma's
- Printerdrivers
- Computerbesturingssystemen
- Monitoren
- Videokaarten en -drivers
- Omgevingsfactoren (bijvoorbeeld vochtigheidsgraad)

Houd rekening met bovengenoemde factoren als de kleuren op uw scherm niet volmaakt overeenkomen met de afgedrukte kleuren.

Kleuren op elkaar afstemmen met het basiskleurenpalet van Microsoft Office

U kunt HP ToolboxFX gebruiken om een palet met de basiskleuren van Microsoft Office af te drukken. Gebruik dit palet om de kleuren te selecteren die u wilt gebruiken in afgedrukte documenten. Het geeft de werkelijke kleuren weer die worden afgedrukt als u deze basiskleuren in een Microsoft Office-programma selecteert.

1. Selecteer in HP ToolboxFX de map **Help**.
2. Selecteer **Basiskleuren afdrukken** in het gedeelte **Hulpmiddelen bij het afdrukken in kleur**.
3. Kleur in uw document aanpassen aan de kleurselectie in het kleurenpalet voor afgedrukte kleuren.

Kleuren aanpassen met het hulpprogramma HP Basic Color Match

Met het hulpprogramma HP Basic Color Match kunt u steunkleuren aanpassen in de afdruk. U kunt bijvoorbeeld de kleur van uw bedrijfslogo aanpassen voor afgedrukt materiaal. U kunt de nieuwe kleurenschema's opslaan en gebruiken voor bepaalde documenten of alle afgedrukte documenten, maar u kunt ook meerdere kleurenschema's maken waaruit u later kunt kiezen.

Dit hulpprogramma is beschikbaar voor alle gebruikers van dit product. Voor u dit hulpprogramma kunt gebruiken, moet u het downloaden van het internet via HP ToolboxFX of via de software cd-rom die bij het product werd geleverd.

Om het hulpprogramma HP Basic Color Match van de software cd-rom te downloaden, gaat u als volgt te werk.

1. Plaats de cd in het cd-rom-station. De cd wordt automatisch gestart.
2. Selecteer **Meer software installeren**.
3. Selecteer **HP Basic Color Match**. Het hulpprogramma wordt gedownload en wordt automatisch geïnstalleerd. Er wordt ook een pictogram op het bureaublad geplaatst.

Om het hulpprogramma HP Basic Color Match te downloaden van HP ToolboxFX, gaat u als volgt te werk.

1. Open HP ToolboxFX.
2. Selecteer de map **Help**.
3. Selecteer **Basic Color Match** in het gedeelte **Hulpmiddelen bij het afdrukken in kleur**. Het hulpprogramma wordt gedownload en wordt automatisch geïnstalleerd. Er wordt ook een pictogram op het bureaublad geplaatst.

Nadat het hulpprogramma HP Basic Color Match is gedownload en geïnstalleerd, kunt u het starten via het pictogram op het bureaublad of via HP ToolboxFX (klik op de map **Help**, vervolgens op **Hulpmiddelen bij het afdrukken in kleur**, en ten slotte op **Basic Color Match**). Het hulpprogramma helpt u bij het selecteren van kleuren. Alle geselecteerde overeenstemmende kleuren worden opgeslagen als een kleurthema voor later gebruik.

Kleuren laten overeenstemmen met behulp van Aangepaste kleuren weergeven

U kunt HP ToolboxFX gebruiken om een kleurenpalet met aangepaste kleuren af te drukken. Klik op **Aangepaste kleuren weergeven** in het gedeelte **Toolbox met hulpmiddelen bij het afdrukken in kleur**. Open het tabblad voor de kleurenpagina van uw keuze en druk de pagina af. Voer de waarden in voor rood, groen en blauw in het menu voor aangepaste kleuren in het programma waarin u uw document hebt geopend, en pas deze waarden aan zodat ze overeenstemmen met de kleur in het kleurenpalet.

Geavanceerd kleurgebruik

Het product beschikt over automatische kleurfuncties met uitstekende kleurresultaten. Er zijn zorgvuldig ontworpen en geteste kleurtabellen voor een natuurgetrouwe weergave van alle afdrubare kleuren.

Het product beschikt tevens over geavanceerde hulpmiddelen voor de ervaren professional.

HP ColorSphere-toner

HP ontwerpt het afdruksysteem (printer, printcartridges, toner en papier) zo, dat alle componenten samenwerken voor een optimale afdrukkwaliteit, betrouwbaarheid van het product en gebruikersproductiviteit. Originele HP-printcartridges bevatten HP ColorSphere-toner die specifiek is afgestemd op uw printer, zodat het product een breed gamma schitterende kleuren kan produceren. Dat helpt u bij het maken van professionele documenten met scherpe, heldere tekst en afbeeldingen en realistisch afgedrukte foto's.

U kunt erop vertrouwen dat HP ColorSphere-toner consistente afdrukkwaliteit en -intensiteit produceert voor een breed assortiment papier. Zo kunt u documenten afdrucken die de juiste uitstraling hebben. Bovendien is HP-papier van professionele kwaliteit voor dagelijks en speciaal gebruik ontwikkeld (ook een uitgebreid aanbod van afdrukmaterialen en gewichten), voor uw manier van werken.

HP ImageREt 3600

ImageREt 3600 biedt een laserkwaliteit van 3600 dpi in kleur door middel van een multilevel-afdrukproces. Dit proces regelt de kleuren nauwkeurig door maximaal vier kleuren binnen één pixel te combineren en de hoeveelheid toner in een bepaald gebied te variëren. ImageREt 3600 is voor dit product verbeterd. Enkele voorbeelden van verbeteringen zijn technologieën voor overlapping, een verbeterde controle over het plaatsen van stippen en een nauwkeurigere controle over de tonerkwaliteit van een stip. Deze nieuwe technologieën samen met het afdrukproces van HP dat verscheidene niveaus omvat, resulteren in een printer met een resolutie van 600 x 600 dpi die laserkwaliteit van 3600 dpi met miljoenen gelijkmatige kleuren levert.

Afdruk materiaal selecteren

De beste kleur- en beeldkwaliteit krijgt u als u via het printermenu in de software of via de printerdriver het juiste afdruk materiaal selecteert.

Kleuropties

Kleuropties zorgen automatisch voor een optimale kleurexitvoer. Voor deze opties wordt gebruikgemaakt van het zogenaamde 'object tagging'. Dit is een methode om voor de verschillende objecten op een pagina (tekst, afbeeldingen en foto's) de best mogelijke kleur- en halftooninstellingen te gebruiken. De printerdriver controleert welke objecten de pagina bevat en bepaalt vervolgens de kleur- en halftooninstellingen die voor elk object de beste afdrukkwaliteit geven.

Onder Windows vindt u de kleuropties bij **Automatisch** en **Handmatig** op het tabblad **Kleur** van de printerdriver.

sRGB (standard Red-Green-Blue)

sRGB (standard Red-Green-Blue) is een wereldwijde kleurstandaard die oorspronkelijk is ontwikkeld door HP en Microsoft als gemeenschappelijk kleursysteem voor beeldschermen, invoerapparaten (scanners, digitale camera's) en uitvoerapparaten (printers, plotters). sRGB is de standaardkleurruimte die wordt gebruikt voor HP-producten, besturingssystemen van Microsoft, het web en de meeste

kantoorsoftware die tegenwoordig wordt verkocht. sRGB is het meestgebruikte kleursysteem voor beeldschermen van Windows-computers en voor hoge definitie televisie.

 **OPMERKING:** Factoren, zoals het type beeldscherm dat u gebruikt of de lichtval in de kamer, kunnen van invloed zijn op de weergave van de kleuren op het scherm. Zie [Kleuren overeen laten stemmen op pagina 90](#) voor meer informatie.

In de laatste versies van Adobe PhotoShop®, CorelDRAW®, Microsoft Office en veel andere toepassingen wordt sRGB gebruikt voor het weergeven van kleuren. Omdat het de standaard kleurruimte is in de besturingssystemen van Microsoft, wordt sRGB in veel toepassingen gebruikt. Wanneer programma's en apparaten sRGB gebruiken om kleurinformatie uit te wisselen, merken de meeste gebruikers een grote verbetering bij de kleurafstemming.

sRGB verruimt de mogelijkheden van gebruikers om de kleuren van het product, de monitor en andere invoerapparaten beter op elkaar af te stemmen, ook als zij geen expert zijn op het gebied van kleur.

11 Scannen

- [Originelen plaatsen voor scannen](#)
- [Scan gebruiken](#)
- [Scaninstellingen](#)
- [Een boek scannen \(alleen bij fotokaartmodellen\)](#)
- [Een foto scannen](#)

Originelen plaatsen voor scannen

Automatische documentinvoer (ADF) (fax/fotokaartmodel)

 **OPMERKING:** De capaciteit van de ADF is maximaal 50 vellen afdrukmetaal van 80 g/m².

 **VOORZICHTIG:** Gebruik geen originelen met correctietape, correctievloeistof, paperclips of nietjes om schade aan het product te voorkomen. Plaats ook geen foto's, kleine of tamelijk dunne originelen in de ADF. Scan dit soort originelen met de glasplaat.

1. Plaats de papierstapel met de bovenste rand naar voren, de afdrukzijde omhoog en de eerste pagina bovenaan in de invoerlade van de automatische documentinvoer.

Wanneer het papier langer is dan Letter- of A4-formaat, trekt u de verlenging van de automatische documentinvoer naar buiten om het afdrukmetaal te ondersteunen.

2. Schuif de stapel met de afdrukzijde omhoog in de ADF totdat deze niet verder kan.



Document geladen verschijnt op het display van het bedieningspaneel.

3. Stel de papiergeleiders in totdat deze net tegen het papier aanliggen, maar zonder dat ze de beweging daarvan hinderen.



Flatbedscanner

 **OPMERKING:** Het maximumformaat afdrukmetaal voor flatbedscanners is Letter/A4. Gebruik de ADF voor afdrukmetaal groter dan Letter-formaat.

1. Controleer of de automatische documentinvoer leeg is.
2. Open de klep van de flatbedscanner.
3. Plaats het originele document op de flatbedscanner met de afdrukzijde omlaag en met de linkerbovenhoek van het document in de hoek, zoals aangegeven door het pictogram op de scanner.

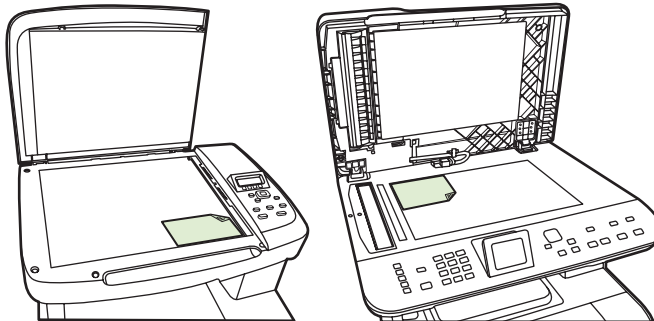

4. Sluit de klep voorzichtig.

Scan gebruiken

Scanmethoden

Scantaken kunnen op de volgende manieren worden uitgevoerd.

- Scannen vanaf de computer met HP LaserJet Scannen (Windows)
- Scannen met HP Director (Macintosh). Zie [Scannen op pagina 44](#).
- Scannen vanaf het product (fax/fotokaartmodel)
- Scannen vanuit software die compatibel is met TWAIN of WIA (Windows Imaging Application)

 **OPMERKING:** Installeer het programma Readiris vanaf de software-cd-rom als u meer wilt weten over tekstherkenningssoftware en u deze software wilt gebruiken. Tekstherkenningssoftware wordt ook OCR-software (Optical Character Recognition) genoemd.

Scannen vanaf de pc

1. Open de programmagroep HP en selecteer **Scannen** om HP LaserJet Scannen te starten.

 **OPMERKING:** Als u op het bedieningspaneel van het product op **Scan starten** drukt, wordt HP LaserJet Scannen ook gestart.

2. Kies de actie die u wilt voltooien.

- Selecteer een bestemming om direct te beginnen met scannen.
- Selecteer **Instellingen opvragen en scannen** om aanvullende instellingen op te geven voordat u begint met scannen.
- Selecteer **Het apparaat configureren** om de knop **Menu Scan** te programmeren.

3. Klik op **OK**.

 **OPMERKING:** **OK** moet de actie aangeven die u wilt voltooien.

Scannen vanaf het product (fax/fotokaartmodel)

 **OPMERKING:** Voordat u de knop **Menu Scan** kunt gebruiken, moet u de aanbevolen installatie uitvoeren en bestemmingen voor de knop invoeren. Zie [De knop Menu Scan van het product instellen op pagina 99](#).

Voordat u de knop **Scan starten** kunt gebruiken, moet u het product via USB aansluiten op een computer.

U kunt rechtstreeks vanaf het product scannen via de scanknoppen op het bedieningspaneel. Druk op **Scan starten** of **Scannen naar** om naar een map te scannen (alleen Windows) of naar e-mail te scannen.

De functie Scannen naar gebruiken (fax/fotokaartmodel)

- U kunt alleen scannen vanaf het bedieningspaneel van het product als u beschikt over een volledige installatie van de software. Bovendien moet HP ToolboxFX worden uitgevoerd als u wilt scannen met behulp van de knop **Menu Scan** of de knop **Scan starten**.
- Voor de beste scanresultaten plaatst u de originelen op de flatbedscanner in plaats van in de automatische documentinvoer (ADF).
- De computer die op het product is aangesloten, moet zijn ingeschakeld.

De knop Menu Scan van het product instellen

Bestemmingen moeten worden ingesteld voordat u de knop **Menu Scan** op het bedieningspaneel gebruikt. Gebruik HP LaserJet Scannen om de scanbestemmingen voor mappen, e-mail en programma's te programmeren.

Bestemmingen op het product instellen

1. Klik op **Start**, klik op **Programma's** (of **Alle programma's** in Windows XP), klik op **HP**, klik op het product, klik op **Scannen** en klik vervolgens op **Instellingen**.
2. Selecteer **De bestemmingen wijzigen die op het bedieningspaneel van het apparaat worden getoond**.
3. Het product is vooraf geconfigureerd met de volgende drie bestemmingen in het dialoogvenster.
 - Een document scannen en dit als bijlage toevoegen aan een e-mail
 - Een foto scannen en deze als bijlage toevoegen aan een e-mail
 - Een foto scannen en deze opslaan als een bestand
4. Markeer een bestemming en klik op de pijl om naar de huidige bestemmingen in het dialoogvenster te gaan. Herhaal dit voor alle drie bestemmingen.
5. Klik op **Bijwerken**.

Bestemmingen toevoegen

1. Klik op **Start**, klik op **Programma's** (of **Alle programma's** in Windows XP), klik op **HP**, klik op het product, klik op **Scannen** en klik vervolgens op **Instellingen**.
2. Selecteer **Een nieuwe bestemming maken met instellingen die ik opgeef**.
3. Voer een van de volgende handelingen uit:
 - Voor mappen selecteert u **Opslaan op de computer** en klikt u op **Volgende**.
 - Voor e-mail selecteert u **Als bijlage toevoegen aan nieuwe e-mail** en klikt u op **Volgende**.
 - Voor programma's selecteert u **Open deze in een andere softwaretoepassing** en klikt u op **Volgende**.
4. Geef de bestemmingsnaam voor het bestand op of schakel de optie in om de bestemming op het product in te stellen. Geef de standaardbestemming een naam en klik op **Volgende**.

5. Selecteer de kwaliteit en klik op **Volgende**.
6. Controleer de selecties en klik vervolgens op **Opslaan**.

Bestemmingen verwijderen

1. Selecteer bij **De lijst <Scannen naar> instellen voor de All-in-One** een van de **Beschikbare bestemmingen op deze computer** en klik op **Verwijderen**. Het dialoogvenster **Bestemming verwijderen** wordt weergegeven.
2. Markeer in het dialoogvenster **Bestemming verwijderen** de bestemming die u wilt verwijderen en klik op **Volgende**. Het dialoogvenster **Bevestigen** wordt weergegeven.
3. Klik op **Verwijderen** om de bestemming te verwijderen of klik op **Annuleren** om een andere bestemming te selecteren.

Scannen naar een bestand, e-mail of softwareprogramma

 **OPMERKING:** Als u deze functie wilt gebruiken onder Windows, moet een bestemming zijn geprogrammeerd in de scaninstellingen voordat u naar een bestemming scant. Zie [De knop Menu Scan van het product instellen op pagina 99](#).

1. Plaats de originelen die u wilt scannen met de bedrukte zijde naar boven en met de bovenrand van het document naar voren in de automatische documentinvoer en schuif de papiergeleiders tegen de originelen.

-of-

Til de klep van de flatbed scanner omhoog en plaats het origineel dat u wilt scannen met de bedrukte zijde naar beneden en met de hoek zoals aangegeven door het pictogram op de scanner. Sluit de klep voorzichtig.
2. Druk op het bedieningspaneel op **Menu Scan**.
3. Selecteer een bestemming voor het bestand met de pijlknoppen.
4. Druk op **Scan starten** of **OK** om het document naar een bestand te scannen.

 **OPMERKING:** Scannen naar e-mail wordt ondersteund door elk e-mailprogramma dat ondersteuning biedt voor het MAPI-protocol (Messaging Application Programming Interface). Veel versies van populaire e-mailprogramma's zijn compatibel met MAPI. Raadpleeg de ondersteuningsinformatie voor uw e-mailprogramma om vast te stellen of het compatibel is met MAPI.

Scannen naar een geheugenkaart

Met deze functie kunt u een document scannen en de scan opslaan op een geplaatste geheugenkaart.

Scandetails

U kunt zowel vanuit de ADF als de flatbedscanner scannen. Het apparaat kijkt of er papier aanwezig is in de ADF. Als er papier aanwezig is, wordt de ADF gebruikt. Anders wordt de flatbed gescand. Op de flatbedscanner wordt uitsluitend het scannen van één pagina ondersteund.

De volgende scaninstellingen worden gebruikt voor een standaard 300 dpi-scan:

- Resolutie: 300 dpi
- Breedte: 2550

- Hoogte: 3500
- Kwaliteit: ImagePipeNormalQuality
- Compressie: JPEG-compressie

Details afbeeldingsbestand

Het gescande bestand wordt opgeslagen als .jpg-afbeelding. Voor elke gescande pagina wordt een apart bestand gemaakt.

Gescande afbeeldingen worden opgeslagen in een map met de naam "HP<modelnummer>" op het hoofdniveau van de geheugenkaart.

Het eerste gescande bestand wordt HP0001.jpg genoemd. Bij elk volgende bestand wordt het getal in de naam met één verhoogd.

De datum en tijd die horen bij het gemaakte bestand, komen overeen met de datum en tijd op het apparaat waarop de scan is gemaakt. De datum en tijd moeten daarom correct worden ingesteld om de datum en tijd van het bestand correct te laten zijn.

Als de scan mislukt (ADF-storing, annuleren, enz.), wordt het gedeeltelijke bestand van de geheugenkaart verwijderd. Als echter de geheugenkaart tijdens het schrijven wordt verwijderd, kan er nog een gedeeltelijk bestand op de kaart aanwezig zijn.

Fouten

Scannerfouten

Als het papier vastloopt of verkeerd wordt ingevoerd in de ADF, of als de klep van de ADF tijdens het scannen wordt geopend, wordt het scannen naar kaart gestopt. Het gedeeltelijke bestand wordt van de geheugenkaart verwijderd. Alle gescande pagina's die eerder waren gescand, blijven op de geheugenkaart staan.

Scan annuleren

Als de gebruiker tijdens het scannen naar de kaart op Annuleren drukt, wordt het scannen gestopt en wordt het gedeeltelijke bestand verwijderd. Alle gescande pagina's die eerder waren gescand, blijven op de geheugenkaart staan.

Geheugenkaartfouten

Als de geheugenkaart alleen-lezen is, kan het apparaat er niet naar scannen. Er wordt een foutbericht weergegeven wanneer geprobeerd wordt naar de kaart te scannen. Ontgrendel de kaart om ernaar te kunnen scannen.

Als de geheugenkaart tijdens het scannen ernaar wordt verwijderd, wordt het scannen gestopt. Er kan nog een gedeeltelijk bestand op de geheugenkaart staan.

Als de geheugenkaart beschadigd is, wordt het scannen gestopt en wordt een passend foutbericht weergegeven. Plaats een bruikbare geheugenkaart om door te gaan met scannen.

Als de geheugenkaart vol is, wordt het scannen gestopt en wordt een passend foutbericht weergegeven. Verwijder bestanden van de geheugenkaart of gebruik een andere kaart met voldoende vrije ruimte om door te gaan met scannen.

Als de fotosleuven zijn uitgeschakeld, wordt een passend foutbericht weergegeven. Schakel de fotosleuven in om door te gaan met scannen.

Als er geen kaart is geplaatst wanneer er wordt geprobeerd om te scannen, wordt een passend foutbericht weergegeven. Plaats een geheugenkaart om door te gaan met scannen.

Scannen vanuit de HP-scansoftware

Gebruik de HP-scansoftware om het scannen van afbeeldingen, documenten en films te starten. Als u een voorbeeld van de gescande afbeeldingen of documentpagina's wilt bekijken in het venster van de HP-scansoftware, kunt u de afbeelding aanpassen om de gewenste afmetingen en effecten te verkrijgen.

De basisstappen voor scannen zijn:

1. Plaats het origineel in het apparaat. Kijk naar de pictogrammen op het apparaat voor een juiste plaatsing van het origineel.



OPMERKING: Als het origineel in de automatische documentinvoer (ADF) plaatst, moet het materiaal in de invoer plaatsen voordat u begint met scannen. Anders vindt het scannen plaats via de glasplaat.

2. Selecteer **HP Color LaserJet CM1312 MFP-serie** in het HP Solution Center.
3. Klik op de knop Scannen voor het soort origineel dat u wilt scannen. Het dialoogvenster **Scannen vanuit...** wordt weergegeven.
4. Selecteer een scansnelkoppeling waarin de instellingen voor het soort origineel dat u wilt scannen en de gewenste scanbestemming zijn gedefinieerd.
5. Klik op **Scannen**. Als het venster van de HP-scansoftware wordt weergegeven, past u de afbeeldingen naar wens aan en klikt u op **Voltooien**.

Scan annuleren

Ga als volgt te werk om een scantaak te annuleren.

- Druk op het bedieningspaneel van het product op **Annuleren**.
- Klik op de knop **Annuleren** in het dialoogvenster op het scherm.

Als u een scantaak annuleert, moet u het origineel van de flatbedscanner of uit de automatische documentinvoer verwijderen.

Scaninstellingen

Bestandsindeling voor scannen

De bestandsindeling van een gescand document of een gescande foto is afhankelijk van het soort scan en het object dat wordt gescand.

- Als u een document of foto naar een computer scant, wordt het bestand opgeslagen als een .TIF-bestand.
- Als u een document naar e-mail scant, wordt het bestand opgeslagen als een .PDF-bestand.
- Als u een foto naar e-mail scant, wordt het bestand opgeslagen als een .JPEG-bestand.

 **OPMERKING:** Bij gebruik van het scansoftwareprogramma kunnen verschillende bestandstypen worden geselecteerd.

Resolutie en kleur van de scanner

Als de kwaliteit niet aan uw verwachtingen voldoet wanneer u een gescande afbeelding afdrukt, hebt u in de software voor de scanner mogelijk een verkeerde instelling voor de resolutie of de kleuren geselecteerd. De resolutie en de kleur hebben gevolgen voor de volgende kenmerken van gescande afbeeldingen:

- Helderheid van de afbeelding
- Structuur van kleurgradaties (vloeiend of ruw)
- Scantijd
- Bestands grootte

Scanresolutie wordt gemeten in pixels per inch (ppi).

 **OPMERKING:** De scanresolutie in ppi is een waarde die niet uitwisselbaar is met de afdrukresolutie in dpi (dots per inch).

De instellingen voor kleur, grijswaarden en zwart-wit bepalen hoeveel kleuren beschikbaar zijn. U kunt de hardwareresolutie van de scanner instellen op maximaal 1200 ppi. Met de software kunt u een geïnterpoleerde resolutie van maximaal 19.200 ppi verkrijgen. U kunt de kleuren en grijswaarden instellen op 1 bit (zwart-wit) of 8 bits (256 grijstinten of kleuren) tot 24 bits (ware kleuren).

De tabel met richtlijnen voor de resolutie en de kleuren bevat eenvoudige tips voor het uitvoeren van scantaken.

 **OPMERKING:** Wanneer u de resolutie en de kleuren instelt op een hoge waarde, kunt u grote bestanden verkrijgen die veel schijfruimte in beslag nemen en het scanproces vertragen. Voordat u de resolutie en de kleuren instelt, moet u bepalen hoe u de gescande afbeelding gaat gebruiken.

OPMERKING: U verkrijgt de beste resolutie voor afbeeldingen in kleur en grijschalen wanneer u scant vanaf de flatbedscanner in plaats van de automatische documentinvoer.

Richtlijnen voor de resolutie en de kleuren

De volgende tabel geeft een overzicht van de aanbevolen resolutie- en kleurinstellingen voor verschillende scantaken.

Gebruik	Aanbevolen resolutie	Aanbevolen kleurinstellingen
Fax	150 ppi	<ul style="list-style-type: none">• Zwart-wit
E-mail	150 ppi	<ul style="list-style-type: none">• Zwart-wit, als geen vloeiende gradaties vereist zijn• Grijschaal, als vloeiende gradaties vereist zijn• Kleur, als de afbeelding in kleur is
Tekst bewerken	300 ppi	<ul style="list-style-type: none">• Zwart-wit
Drukwerk (afbeeldingen of tekst)	600 ppi voor complexe afbeeldingen of als u het document aanzienlijk wilt vergroten 300 ppi voor normale afbeeldingen en tekst 150 ppi voor foto's	<ul style="list-style-type: none">• Zwart-wit voor tekst en lijntekeningen• Grijschaal voor gearceerde of gekleurde afbeeldingen en foto's• Kleur, als de afbeelding in kleur is
Weergave op scherm	75 ppi	<ul style="list-style-type: none">• Zwart-wit voor tekst• Grijschaal voor afbeeldingen en foto's• Kleur, als de afbeelding in kleur is

Kleur

U kunt de volgende instellingen voor de kleurwaarden gebruiken bij het scannen.

Instelling	Aanbevolen gebruik
Kleur	Gebruik deze instelling voor kleurenfoto's met een hoge kwaliteit of documenten waarin de kleur belangrijk is.
Zwart-wit	Gebruik deze instelling voor tekstdocumenten.
Grijschaal	Gebruik deze instelling als het bestand niet te groot mag worden of als u een document of foto snel wilt scannen.

Scankwaliteit

Als er zich vuil, vingerafdrukken, vlekken, haar of andere zaken op de glasplaat bevinden, kan dit de snelheid van de scanner negatief beïnvloeden en de nauwkeurigheid van speciale functies zoals aanpassen aan pagina en kopiëren aantasten. Reinig de glasplaat voor een optimale kwaliteit van kopieën en scans. Zie [De glasplaat reinigen op pagina 195](#).

Een boek scannen (alleen bij fotokaartmodellen)

1. Open de klep en plaats het boek op de flatbedscanner. Zorg dat de pagina die u wilt kopiëren zich in de rechteronderhoek van de glasplaat bevindt.

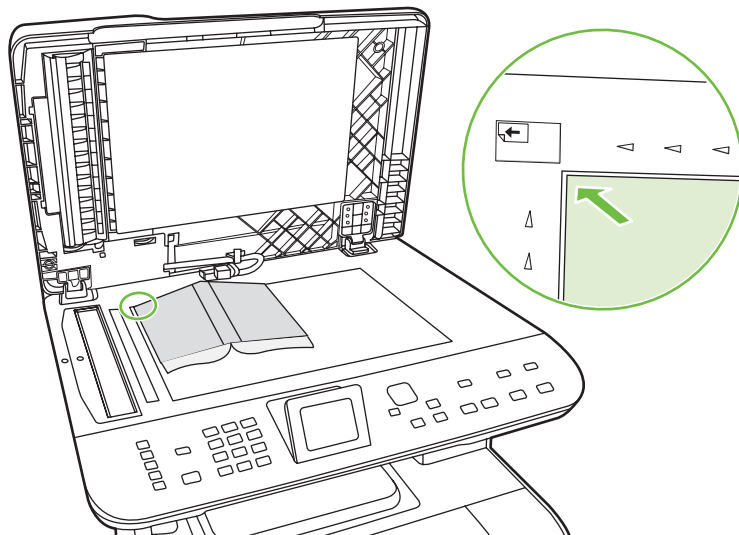

2. Sluit de klep voorzichtig.

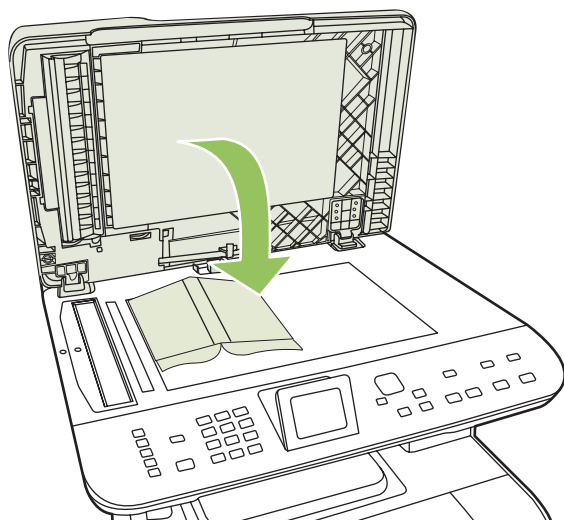

3. Druk de klep voorzichtig op het boek, zodat dit tegen de glasplaat wordt gedrukt.

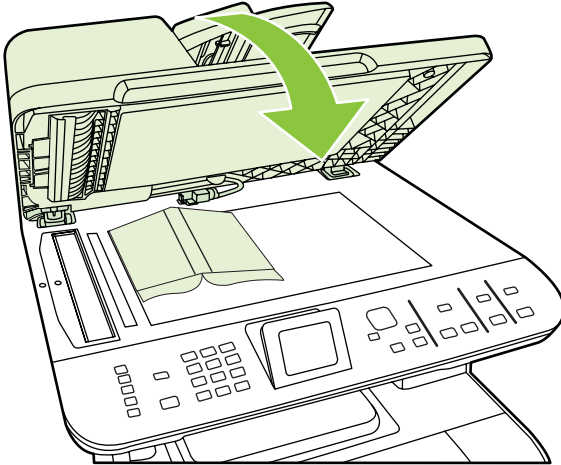

△ **VOORZICHTIG:** Als u te hard op de klep van de flatbedscanner drukt, kunnen de scharnieren van de klep afbreken.

4. Scan het boek met een van de scanmethoden.

Een foto scannen

1. Leg de foto met de beeldzijde naar beneden op de flatbedscanner, met de hoek van de foto geplaatst zoals aangegeven door het pictogram op de scanner.

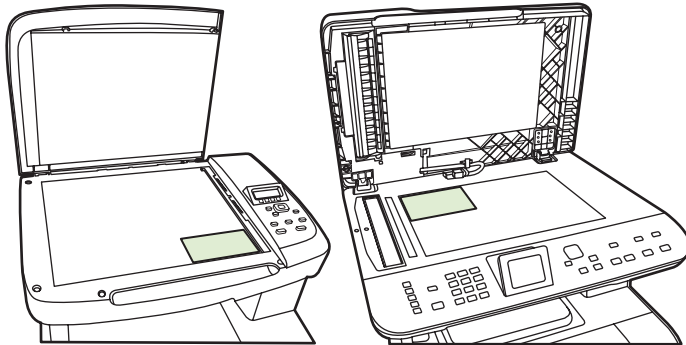

2. Sluit de klep voorzichtig.
3. Scan de foto met een van de scanmethoden.

12 Faxen (alleen faxmodellen)

- [Faxfuncties](#)
- [Setup](#)
- [Faxinstellingen wijzigen](#)
- [Fax gebruiken](#)
- [Faxproblemen oplossen](#)

 **OPMERKING:** een groot aantal functies die in dit hoofdstuk worden beschreven, kunnen ook met HP ToolboxFX of met de geïntegreerde webserver worden uitgevoerd. Zie de online-Help van HP ToolboxFX of [Geïntegreerde webserver op pagina 182](#) voor meer informatie.

Zie [Bedieningspaneel op pagina 7](#) voor meer informatie over de faxknoppen op het bedieningspaneel.

Faxfuncties

Het product heeft de volgende faxfuncties, die beschikbaar zijn via het bedieningspaneel of de productsoftware.

- Wizard Faxinstellingen voor eenvoudige configuratie van de fax
- Analoge fax voor standaardpapier met een automatische documentinvoer (ADF) voor 50 pagina's en een uitvoerbak met een capaciteit van maximaal 125 pagina's
- Telefoonboek met 120 vermeldingen en 8 snelkiescodes vanaf het bedieningspaneel
- Automatische nummerherhaling
- Digitale opslag van maximaal 400 faxpagina's
- Faxen doorsturen
- Vertraagde versturing van faxberichten
- Belsignaalfuncties: aantal besignalen en compatibiliteit met specifieke besignalen configureren (service via het plaatselijke telecombedrijf)
- Bevestigingsrapport fax
- Ongewenste faxberichten blokkeren
- Faxbeveiliging
- Acht voorbladsjablonen beschikbaar

 **OPMERKING:** niet alle functies staan in deze lijst. Sommige functies zijn mogelijk pas beschikbaar als de productsoftware is geïnstalleerd.

Setup



De hardware installeren en aansluiten

Aansluiten op een telefoonlijn

Het product is een analogoog apparaat. U wordt aanbevolen het product op een vaste analoge telefoonlijn aan te sluiten. Zie [Fax gebruiken op een DSL-, PBX-, ISDN- of VoIP-systeem op pagina 131](#) voor informatie over het gebruik van het product in andere telefoonomgevingen.

Extra apparatuur aansluiten

Het product heeft twee faxpoorten:

- De aansluiting "line out" (), waarmee het product op de telefoonaansluiting wordt aangesloten.
- De telefoonaansluiting (), waarmee extra apparaten op het product kunnen worden aangesloten.

U kunt toestellen op twee manieren in combinatie met het product gebruiken:

- Als extra toestel, door het op dezelfde telefoonlijn aan te sluiten, maar op een andere locatie.
- Als downstream-toestel dat rechtstreeks op het product of via een ander apparaat op het product is aangesloten.

Sluit de extra apparaten aan in de volgorde zoals hierna wordt beschreven. De uitvoerpoort voor elk apparaat is aangesloten op de invoerpoort van de volgende. Zo wordt een "ketting" gevormd. Wanneer u een bepaald apparaat niet wilt aansluiten, kunt u de stap die dit apparaat beschrijft, overslaan en verdergaan met het volgende apparaat.

 **OPMERKING:** Sluit niet meer dan drie apparaten aan op de telefoonlijn.

OPMERKING: voicemail wordt op dit product niet ondersteund.

1. Maak de netsnoeren los van de apparaten die u wilt aansluiten.
2. Wanneer het product nog niet op een telefoonlijn is aangesloten, raadpleegt u eerst de starhandleiding voor instructies. Het product moet al op een telefoonaansluiting zijn aangesloten.
3. Verwijder het plastic gedeelte uit de poort "telefoon" (de poort is gemarkeerd met een pictogram van een telefoon).
4. Als u een interne of externe modem op een computer wilt aansluiten, sluit u het ene uiteinde van het telefoonsnoer aan op de telefoonaansluiting () van het product. Sluit het andere uiteinde van het telefoonsnoer aan op de lijnaansluiting van de modem.

 **OPMERKING:** Enkele computers hebben een tweede "lijn" poort om op een bepaalde lijn aan te sluiten. Als u twee "line"-poorten hebt, moet u de documentatie bij uw modem raadplegen om te controleren of u de juiste "line"-poort gebruikt.

5. Als u een nummermelder of een creditcardscanner wilt aansluiten, sluit u een telefoonsnoer aan op de telefoonpoort van het vorige apparaat. Sluit het andere uiteinde van het telefoonsnoer aan op de lijnaansluiting van de nummermelder.

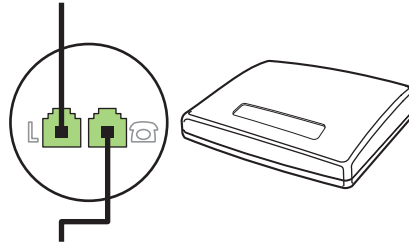

6. Als u een antwoordapparaat wilt aansluiten, sluit u een telefoonsnoer aan op de telefoonpoort van het vorige apparaat. Sluit het andere uiteinde van het telefoonsnoer aan op de lijnaansluiting van het antwoordapparaat (ook wel TAM genoemd).

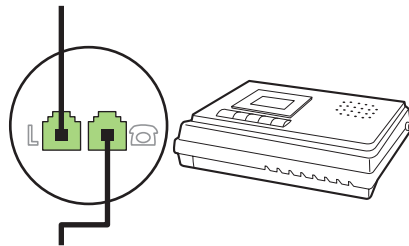

7. Als u een telefoon wilt aansluiten, sluit u een telefoonsnoer aan op de telefoonpoort van het vorige apparaat. Sluit het andere uiteinde van het telefoonsnoer aan op de lijnaansluiting van de telefoon (ook wel Faxtel genoemd).

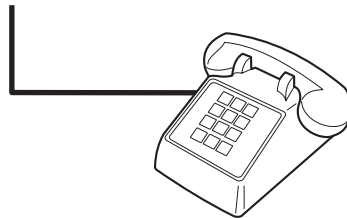

8. Nadat u de extra apparaten hebt aangesloten, sluit u ze weer aan op het stopcontact.

Een fax met een antwoordapparaat instellen

- Stel de instelling voor het aantal belsignalen op het product in op minstens één belsignaal meer dan het aantal belsignalen dat op het antwoordapparaat is ingesteld.
- Wanneer een antwoordapparaat op dezelfde telefoonlijn is aangesloten, maar op een andere aansluiting (bijvoorbeeld in een andere kamer), is het mogelijk dat het product hierdoor geen faxberichten meer kan ontvangen.

De stand-alone-fax instellen

1. Haal het product uit de doos en sluit het aan.
2. Stel de tijd, de datum en de faxkopregel in. Zie [Faxinstellingen configureren op pagina 113](#).
3. Stel eventuele andere instellingen in die u voor de productomgeving moet configureren.

De wizard Faxinstellingen gebruiken op de computer

Als u de software-installatie hebt voltooid, kunt u faxen verzenden vanaf de computer. Als u de fax nog niet volledig hebt ingesteld wanneer u de software installeert, kunt u dit proces altijd met de wizard Faxinstellingen voltooien.

1. Klik op **Start** en vervolgens op **Programma's**.
2. Klik op **HP**, klik op de naam van het product en vervolgens op **Wizard Faxinstellingen**.
3. Volg de instructies op het scherm in de wizard Faxinstellingen om de datum, de tijd, de faxkoptekst en diverse andere instellingen te maken.

Het programma Faxinstellingen gebruiken

1. Druk op het bedieningspaneel op **Setup**.
2. Selecteer met de pijlknoppen **Hulpprog. Faxinstellingen** en druk vervolgens op **OK**.
3. Volg de aanwijzingen op het scherm en selecteer met de pijlen het juiste antwoord op elke vraag.

Faxinstellingen configureren

U kunt de faxinstellingen voor het product instellen op het bedieningspaneel, via HP ToolboxFX of via de geïntegreerde webserver. Wanneer u het product voor het eerst instelt, kunt u de instellingen configureren met de wizard Faxinstellingen.

In de Verenigde Staten en in veel andere landen/regio's is het wettelijk verplicht de tijd, de datum en andere faxkopregelgegevens in te stellen.

De tijd, de datum en de faxkopregel instellen via het bedieningspaneel

Voer de volgende stappen uit om de datum, de tijd en de faxkopregel in te stellen via het bedieningspaneel:

1. Druk op het bedieningspaneel op **Setup**.
2. Selecteer **Systeeminstellingen** met de pijlknoppen en druk vervolgens op **OK**.
3. Selecteer **Tijd/datum** met de pijlknoppen. Druk op **OK**.
4. Selecteer met de pijlknoppen de 12- of 24-uurs klok en druk vervolgens op **OK**.
5. Voer met de alfanumerieke of de pijlknoppen de huidige tijd in.
6. Voer een van de volgende procedures uit:
 - Druk voor de 12-uurs klok op de pijlknoppen om de cursor voorbij het vierde teken te plaatsen. Selecteer met de pijl omhoog of omlaag voormiddag of namiddag. Druk op **OK**.
 - Druk voor de 24-uurs klok op **OK**.
7. Voer met de alfanumerieke knoppen de huidige datum in. Geef de maand, dag en het jaar met twee cijfers op. Druk op **OK**.

De faxkopregel instellen via het bedieningspaneel

1. Druk op het bedieningspaneel op **Setup**.
2. Selecteer met de pijlknoppen **Faxinstellingen** en druk vervolgens op **OK**.
3. Selecteer met de pijlknoppen **Basisinstellingen** en druk vervolgens op **OK**.
4. Selecteer met de pijlknoppen **Faxkop** en druk vervolgens op **OK**.
5. Voer met de alfanumerieke knoppen uw faxnummer en uw bedrijfsnaam of een faxkop in en druk op **OK**.

 **OPMERKING:** u kunt voor het faxnummer maximaal 20 tekens en voor de bedrijfsnaam maximaal 25 tekens invoeren.

Gebruik van standaardletters in faxkopteksten

Wanneer u het bedieningspaneel gebruikt om uw naam in te voeren in de kopregel of een naam op te geven voor een sneltoets, snelkiescode of groeps kiescode, moet u meerdere keren op een alfanumerieke knop drukken totdat de gewenste letter wordt weergegeven. Druk vervolgens op de knop **>** om de letter te selecteren en door te gaan naar het volgende teken. In de volgende tabel wordt weergegeven welke letters en cijfers u met de verschillende alfanumerieke knoppen kunt laten verschijnen.

Key number	Characters
1	1
2	A B C a b c 2
3	D E F d e f 3
4	G H I g h i 4
5	J K L j k l 5
6	M N O m n o 6
7	P Q R S p q r s 7
8	T U V t u v 8
9	W X Y Z w x y z 9
0	0
*	() + - . / , " * & @ R W
#	space # ,

 **OPMERKING:** Verplaats met **>** de cursor op het bedieningspaneel en verwijder tekens met **<**.

Het telefoonboek beheren

U kunt veel gebruikte faxnummers of groepen faxnummers als snelkiescodes of groeps kiescodes opslaan.

In het telefoonboek van dit product kunt u in totaal 120 snelkiescodes en groeps Kiescodes invoeren. Als u bijvoorbeeld 100 codes programmeert als snelkiescodes, blijven er nog 20 codes over voor groepkiescodes.

 **OPMERKING:** u kunt snelkiescodes en groeps Kiescodes gemakkelijker programmeren via HP ToolboxFX of via de geïntegreerde webserver. Zie de online-Help van HP ToolboxFX of [Geïntegreerde webserver op pagina 182](#) voor meer informatie.

Telefoonboekgegevens uit andere programma's gebruiken

 **OPMERKING:** voordat u een telefoonboek uit een ander programma kunt importeren, moet u de exportfunctie in dat andere programma gebruiken.

Met HP ToolboxFX kunt u contactgegevens uit telefoonboeken van andere software importeren. In de volgende tabel ziet u welke programma's door HP ToolboxFX worden ondersteund.

Programma	Beschrijving
Microsoft Outlook	<p>U kunt gegevens uit het Persoonlijk adresboek (PAB), gegevens uit Contactpersonen of uit een combinatie van beide selecteren. Personen en groepen uit het PAB worden alleen samengevoegd met personen uit Contactpersonen als de samenvoegoptie is geselecteerd.</p> <p>Wanneer een vermelding uit Contactpersonen zowel een zakelijk faxnummer als een privéfaxnummer heeft, worden beide nummers weergegeven. De "naam" van deze twee vermeldingen wordt gewijzigd. Aan de naam van de zakelijke vermelding wordt ":(B) ((Z))" toegevoegd en aan de naam van de privé-vermelding ":(H) ((P))".</p> <p>In het geval van een dubbele vermelding (één uit Contactpersonen en één uit het PAB met dezelfde naam en hetzelfde faxnummer), wordt er één vermelding weergegeven. Wanneer er in het PAB echter een vermelding bestaat met een duplicaat in Contactpersonen, en de vermelding in Contactpersonen zowel een zakelijk faxnummer als een privéfaxnummer heeft, worden alle drie de vermeldingen weergegeven.</p>
Windows Adresboek	<p>Het Windows Adresboek (WAB), dat door Outlook Express en Internet Explorer wordt gebruikt, wordt ondersteund. Wanneer een persoon zowel een zakelijk faxnummer als een privéfaxnummer heeft, worden er twee vermeldingen weergegeven. De "naam" van deze twee vermeldingen wordt gewijzigd. Aan de naam van de zakelijke vermelding wordt ":(B) ((Z))" toegevoegd en aan de naam van de privé-vermelding ":(H) ((P))".</p>
Goldmine	<p>Goldmine versie 4.0 wordt ondersteund. HP ToolboxFX importeert het bestand dat het laatst door Goldmine is gebruikt.</p>
Symantec Act!	<p>Act! versie 4.0 en 2000 worden ondersteund. HP ToolboxFX importeert de database die het laatst door Act! is gebruikt.</p>

Voer de volgende stappen uit om een telefoonboek te importeren:

1. Open HP ToolboxFX.
2. Klik op **Faxen** en vervolgens op **Faxtelefoonboek**.
3. Blader naar het telefoonboek van het programma en klik vervolgens op **Telefoonboek importeren/exporteren**.
4. Klik op **Importeren** en kies **Volgende**.

Telefoonboek verwijderen

U kunt alle snelkiescodes en groeps Kiescodes verwijderen die in het product zijn geprogrammeerd.

△ **VOORZICHTIG:** nadat de snelkiescodes en groepskiescodes zijn verwijderd, kunnen ze niet worden hersteld.

1. Druk op het bedieningspaneel op **Menu Fax**.
2. Selecteer met de pijlknoppen **Telefoonboek** en druk vervolgens op **OK**.
3. Selecteer met de pijlknoppen **Alle items verwijderen** en druk vervolgens op **OK**.
4. Druk op **OK** om de verwijdering te bevestigen.

Speciale kiessymbolen en opties

U kunt pauzes invoegen in faxnummers die u kiest of instelt als sneltoets, snelkiescode of kiescode voor groepen. Pauzes zijn vaak vereist wanneer u een internationaal nummer kiest of wanneer u verbinding maakt met een buitenlijn.

- **Een kiespauze invoegen:** druk herhaaldelijk op **# (Pauze)** totdat er een komma (,) op het display van het bedieningspaneel verschijnt. Deze komma geeft aan dat er op de desbetreffende plaats een pauze in de kiesreeks zal worden ingevoegd. Dit is een pauze van 2 seconden (3 seconden in Frankrijk).
- **Een pauze voor een kiestoon invoegen:** druk enkele malen op ***** (**Symbolen**) totdat **W** op het display van het bedieningspaneel verschijnt. Het product wacht dan op een kiestoon voordat de overige cijfers van het telefoonnummer worden gekozen.
- **Een hookflash invoegen:** als het product een hookflash moet uitvoeren, drukt u enkele malen op ***** (**Symbolen**) totdat **R** op het display van het bedieningspaneel verschijnt.

Snelkiescodes beheren

Snelkiescodes maken en bewerken

Snelkiescodes 1 tot en met 8 worden ook aan de bijbehorende sneltoetsen op het bedieningspaneel gekoppeld. Met de sneltoetsen kunt u snelkiescodes of groepskiescodes invoeren. U kunt maximaal 50 tekens invoeren per faxnummer.

 **OPMERKING:** Gebruik de knop **Verschuiven** voor toegang tot alle snelkiescodes. U gaat naar de snelkiescodes 5 tot en met 8 door op **Verschuiven** en de bijbehorende sneltoets op het bedieningspaneel te drukken.

Voer de volgende stappen uit om snelkiescodes te programmeren via het bedieningspaneel:

1. Druk op het bedieningspaneel op **Menu Fax**.
2. Selecteer met de pijlknoppen **Telefoonboek** en druk vervolgens op **OK**.
3. Selecteer **Ind. instellingen** met de pijlknoppen. Druk op **OK**.
4. Druk op **OK** om **Toevoegen** te selecteren.
5. Voer een naam in voor het faxnummer met behulp van de alfanumerieke knoppen. Druk een aantal keren op de alfanumerieke knop voor de gewenste letter, totdat deze wordt weergegeven. (Zie [Gebruik van standaardletters in faxkopteksten op pagina 114](#) voor een overzicht van de tekens.)

 **OPMERKING:** Als u interpunctie wilt invoegen, drukt u enkele keren op het sterretje (*) totdat het gewenste teken verschijnt en drukt u vervolgens op **>** om naar de volgende spatie te gaan.

6. Voer het faxnummer in met de alfanumerieke knoppen. Vergeet niet om eventuele pauzes en andere noodzakelijke nummers in te voeren, zoals het kengetal, een toegangscode voor nummers buiten een PBX-systeem (meestal een 9 of 0) of een kengetal voor internationaal bellen.
-
-  **OPMERKING:** Als u een faxnummer invoert, drukt u op **Pauze** totdat er een komma (,) verschijnt als u een pauze in de kiesreeks wilt invoegen, of op * totdat **W** verschijnt als u wilt dat er wordt gewacht op een kiestoon.
-
7. Druk op **OK**.
 8. Druk op **OK** om de informatie op te slaan.
 9. Wanneer u meer snelkiescodes wilt programmeren, herhaalt u stap 1 tot en met 10.

Snelkiescodes verwijderen

1. Druk op het bedieningspaneel op **Menu Fax**.
2. Selecteer met de pijlknoppen **Telefoonboek** en druk vervolgens op **OK**.
3. Selecteer met de pijlknoppen **Item verwijderen** en druk vervolgens op **OK**.
4. Voer met de alfanumerieke of pijlknoppen het nummer in van de snelkiescode die u wilt verwijderen en druk vervolgens op **OK**.

Groepskiescodes beheren

Groepskiescodes maken en bewerken

1. Wijs een snelkiescode toe aan elk faxnummer dat u in de groep wilt opnemen. (Zie [Snelkiescodes maken en bewerken op pagina 116](#) voor instructies.)
2. Druk op het bedieningspaneel op **Menu Fax**.
3. Selecteer met de pijlknoppen **Telefoonboek** en druk vervolgens op **OK**.
4. Selecteer met de pijlknoppen **Gr instellingen** en druk vervolgens op **OK**.
5. Voer met de alfanumerieke knoppen het nummer in dat u aan deze groep wilt toewijzen en druk vervolgens op **OK**. Wanneer u 1 tot en met 8 selecteert, wordt de groep ook aan de bijbehorende sneltoets gekoppeld.
6. Voer met de alfanumerieke knoppen een naam voor de groep in en druk vervolgens op **OK**.
7. Druk op een sneltoets en vervolgens opnieuw op **OK** om de toevoeging te bevestigen. Herhaal deze stap voor ieder lid dat u in de groep wilt opnemen.

-of-

- Selecteer met de pijl omhoog of omlaag een vermelding en druk op **OK** om de vermelding aan de groep toe te voegen. Druk nogmaals op **OK** wanneer u klaar bent met het toevoegen van vermeldingen.
8. Als u klaar bent, drukt u op **OK**.
 9. Als u meer groepskiescodes wilt toewijzen, drukt u op **OK** en herhaalt u stap 1 tot en met 9.

Een afzonderlijke vermelding uit een groeps kiescode verwijderen

1. Druk op het bedieningspaneel op **Menu Fax**.
2. Selecteer met de pijlknoppen **Telefoonboek** en druk vervolgens op **OK**.
3. Eén vermelding verwijderen:
 - a. Selecteer met de pijlknoppen **Item verwijderen** en druk vervolgens op **OK**.
 - b. Selecteer met de pijlknoppen de afzonderlijke vermelding of de groep die u uit de lijst op het scherm wilt verwijderen.
 - c. Druk op **OK** om de verwijdering te bevestigen.
4. Alle vermeldingen verwijderen:
 - a. Selecteer met de pijlknoppen **Alle items verwijderen** en druk vervolgens op **OK**.
 - b. Druk op **OK** om de verwijdering te bevestigen.

 **OPMERKING:** Als u een snelkiescode verwijdert, verwijdert u ook de code uit de groepkiescode waarin deze snelkiescode was opgenomen.

Faxen ophalen instellen

Als iemand anders een fax zodanig heeft ingesteld dat faxen kunnen worden opgehaald, kunt u de fax naar uw product laten verzenden. (Dit wordt ook wel opvragen bij een ander apparaat genoemd.)

1. Druk op het bedieningspaneel op **Menu Fax**.
2. Selecteer met de pijlknoppen **Ontvangen** en druk vervolgens op **OK**.
3. Selecteer met de pijlknoppen **Navraagfax** en druk vervolgens op **OK**.
4. Voer met de alfanumerieke knoppen het nummer in dat u wilt afvragen en druk vervolgens op **OK**.

Het product belt naar het andere faxapparaat en vraagt de fax op.

Faxinstellingen wijzigen

Geluidsvolume instellen

U stelt het volume van de faxgeluiden in op het bedieningspaneel. U kunt de instellingen voor de volgende geluiden wijzigen:

- De faxgeluiden voor inkomende en uitgaande faxen
- Het belsignaal voor inkomende faxen

De fabrieksinstelling voor het volume van de faxgeluiden is **Laag**.

Het volume van de telefoonlijn instellen

Voer de volgende stappen uit om het volume van de faxgeluiden te wijzigen.

1. Druk op het bedieningspaneel op **Setup**.
2. Selecteer met de pijlknoppen **Systeeminstellingen** en druk vervolgens op **OK**.
3. Selecteer met de pijlknoppen **Vol.-instellingen** en druk vervolgens op **OK**.
4. Selecteer met de pijlknoppen **Telefoonlijnvolume** en druk vervolgens op **OK**.
5. Selecteer met de pijlknoppen **Uit**, **Laag**, **Gemiddeld** of **Hoog**.
6. Druk op **OK** om de selectie op te slaan.

Het belvolume instellen

Wanneer het product een oproep ontvangt, is er een belsignaal hoorbaar. De lengte van het belsignaal is afhankelijk van de lengte van het belpatroon van de lokale telefoonmaatschappij. De fabrieksinstelling voor het belvolume is **Laag**.

1. Druk op **Setup**.
2. Selecteer **Systeeminstellingen** met de pijlknoppen en druk vervolgens op **OK**.
3. Selecteer met de pijlknoppen **Vol.-instellingen** en druk vervolgens op **OK**.
4. Selecteer met de pijlknoppen **Belvolume** en druk vervolgens op **OK**.
5. Selecteer met de pijlknoppen **Uit**, **Laag**, **Gemiddeld** of **Hoog**.
6. Druk op **OK** om de selectie op te slaan.

Instellingen voor het verzenden van faxen

Een kiesvoorvoegsel instellen

Een kiesvoorvoegsel bestaat uit een of meer cijfers die automatisch worden gekozen vóór elk faxnummer dat u kiest via het bedieningspaneel of de software. Het maximum aantal tekens voor een kiesvoorvoegsel is 50.

De standaardinstelling is **Uit**. Schakel deze instelling in als u een nummer, bijvoorbeeld 9, moet kiezen om toegang te krijgen tot een externe telefoonlijn. Wanneer deze instelling is ingeschakeld, kunt u nog

steeds faxnummers kiezen zonder voorvoegsel als u het nummer handmatig kiest. Zie [Faxen met handmatig kiezen op pagina 135](#) voor instructies.

1. Druk op **Setup** op het bedieningspaneel.
2. Selecteer **Faxinstellingen** met de pijlknoppen en druk vervolgens op **OK**.
3. Selecteer met de pijlknoppen **Basisinstellingen** en druk vervolgens op **OK**.
4. Selecteer met de pijlknoppen **Prefix** en druk vervolgens op **OK**.
5. Selecteer met de pijlknoppen **Aan** of **Uit** en druk vervolgens op **OK**.
6. Als u **Aan** hebt geselecteerd, voert u het kiesvoorvoegsel in met de alfanumerieke knoppen en drukt u vervolgens op **OK**. U kunt cijfers, pauzes en kiessymbolen invoeren.

De kiestoondetectie instellen

Gewoonlijk begint het product direct met het kiezen van een faxnummer. Wanneer u het product op dezelfde lijn als uw telefoon gebruikt, schakelt u kiestoondetectie in. Zo voorkomt u dat er een fax wordt verzonden terwijl er iemand aan de telefoon is.

De fabrieksinstelling voor kiestoondetectie is **Aan** voor Frankrijk en Hongarije en **Uit** voor alle overige landen/regio's.

1. Druk op **Setup** op het bedieningspaneel.
2. Selecteer **Faxinstellingen** met de pijlknoppen en druk vervolgens op **OK**.
3. Selecteer met de pijlknoppen **Geavanceerde instellingen** en druk vervolgens op **OK**.
4. Selecteer met de pijlknoppen **Kiestoon detecteren** en druk vervolgens op **OK**.
5. Selecteer met de pijlknoppen **Aan** of **Uit** en druk vervolgens op **OK**.

Automatische nummerherhaling instellen

Wanneer er geen fax kan worden verzonden, omdat de faxoproep niet wordt beantwoord door het ontvangende apparaat of de lijn bezet is, wordt geprobeerd het nummer opnieuw te kiezen op basis van de opties voor Opnieuw kiezen bij bezet, Opnieuw kiezen bij geen gehoor en Opnieuw kiezen bij communicatiefouten. Volg de procedures in dit hoofdstuk om deze opties in of uit te schakelen.

De optie Opnieuw kiezen bij bezet instellen

Als deze optie is ingeschakeld, wordt het nummer automatisch opnieuw gekozen als er een bezetsignaal wordt ontvangen. De fabrieksinstelling voor de optie Opnieuw kiezen bij bezet is **Aan**.

1. Druk op het bedieningspaneel op **Setup**.
2. Selecteer **Faxinstellingen** met de pijlknoppen en druk vervolgens op **OK**.
3. Selecteer met de pijlknoppen **Geavanceerde instellingen** en druk vervolgens op **OK**.
4. Selecteer met de pijlknoppen **Bezet: kies opn.** en druk vervolgens op **OK**.
5. Selecteer met de pijlknoppen **Aan** of **Uit** en druk vervolgens op **OK**.

De optie Opnieuw kiezen bij geen gehoor instellen

Als deze optie is ingeschakeld, wordt het nummer automatisch opnieuw gekozen als de faxoproep niet wordt beantwoordt door het ontvangende apparaat. De fabrieksinstelling voor de optie Opnieuw kiezen bij geen gehoor is **Uit**.

1. Druk op het bedieningspaneel op **Setup**.
2. Selecteer **Faxinstellingen** met de pijlknoppen en druk vervolgens op **OK**.
3. Selecteer met de pijlknoppen **Geavanceerde instellingen** en druk vervolgens op **OK**.
4. Selecteer met de pijlknoppen **Opn. als geen antw.** en druk vervolgens op **OK**.
5. Selecteer met de pijlknoppen **Aan** of **Uit** en druk vervolgens op **OK**.

De optie Opnieuw kiezen bij communicatiefout instellen

Als deze optie is ingeschakeld, wordt het nummer automatisch opnieuw gekozen als er een communicatiefout optreedt. De fabrieksinstelling voor de optie Opnieuw kiezen bij communicatiefout is **Aan**.

1. Druk op het bedieningspaneel op **Setup**.
2. Selecteer **Faxinstellingen** met de pijlknoppen en druk vervolgens op **OK**.
3. Selecteer met de pijlknoppen **Geavanceerde instellingen** en druk vervolgens op **OK**.
4. Selecteer met de pijlknoppen **Opn.bij com.fout** en druk vervolgens op **OK**.
5. Selecteer met de pijlknoppen **Aan** of **Uit** en druk vervolgens op **OK**.

Het contrast en de resolutie instellen

De standaardwaarde voor licht/donker (contrast) instellen

Het contrast bepaalt hoe licht of donker uitgaande faxen worden verzonden.

De standaardinstelling voor licht/donker is het contrast dat normaal gesproken wordt toegepast voor documenten die worden gefaxt. De schuifbalk is standaard ingesteld in het midden.

1. Druk op **Setup** op het bedieningspaneel.
2. Selecteer **Faxinstellingen** met de pijlknoppen en druk vervolgens op **OK**.
3. Selecteer met de pijlknoppen **Geavanceerde instellingen** en druk vervolgens op **OK**.
4. Selecteer met de pijlknoppen **Std. lichter/donkerder** en druk vervolgens op **OK**.
5. Verplaats de schuifknop met de knop **<** naar links als u de fax lichter dan het origineel wilt maken of verplaats de schuifknop met de knop **>** naar rechts als u de fax donkerder dan het origineel wilt maken.
6. Druk op **OK** om de selectie op te slaan.

De resolutie instellen



OPMERKING: Als u de resolutie vergroot, wordt de fax ook vergroot. Bij grotere faxen neemt de verzendtijd toe en kan er meer geheugen nodig zijn dan in het product beschikbaar is.

De fabrieksinstelling voor resolutie is **Fijn**.

Met deze procedure kunt u de standaardresolutie voor alle faxtaken wijzigen in een van de volgende instellingen:

- **Standaard**: bij deze instelling is de kwaliteit het laagst en de verzendtijd het kortst.
- **Fijn**: bij deze instelling is de resolutiekwaliteit hoger dan bij **Standaard**, wat meestal geschikt is voor tekstdocumenten.
- **Zeer fijn**: deze instelling kan het beste worden gebruikt voor documenten met zowel tekst als afbeeldingen. De verzendtijd is langer dan bij **Fijn**, maar korter dan bij **Foto**.
- **Foto**: deze instelling produceert de beste afbeeldingen, maar verhoogt de verzendtijd aanzienlijk.

De standaardresolutie instellen

1. Druk op **Setup** op het bedieningspaneel.
2. Selecteer **Faxinstellingen** met de pijlknoppen en druk vervolgens op **OK**.
3. Selecteer met de pijlknoppen **Geavanceerde instellingen** en druk vervolgens op **OK**.
4. Selecteer met de pijlknoppen **Standaard faxresolutie** en druk vervolgens op **OK**.
5. Verander de resolutie-instelling met de pijlknoppen.
6. Druk op **OK** om de selectie op te slaan.

De resolutie voor de huidige faxtaak instellen

1. Druk op het bedieningspaneel op **Menu Fax**.
2. Selecteer met de pijlknoppen **Verzenden** en druk vervolgens op **OK**.
3. Selecteer met de pijlknoppen **Faxresolutie** en druk vervolgens op **OK**.
4. Selecteer de gewenste resolutie-instelling met de pijlknoppen.
5. Druk op **OK** om de selectie op te slaan.

De standaard formaatinstelling voor de glasplaat instellen

Met deze instelling bepaalt u welk papierformaat de flatbedscanner scant als u een fax via de computer verzendt. De fabrieksinstelling is afhankelijk van het land/de regio waarin u het product hebt aangeschaft.

1. Druk op **Setup** op het bedieningspaneel.
2. Selecteer **Faxinstellingen** met de pijlknoppen en druk vervolgens op **OK**.
3. Selecteer met de pijlknoppen **Geavanceerde instellingen** en druk vervolgens op **OK**.
4. Selecteer met de pijlknoppen **Standaardglasformaat** en druk vervolgens op **OK**.
5. Selecteer met de pijlknoppen de juiste instelling voor papierformaat: **A4** of **Letter**.
6. Druk op **OK** om de selectie op te slaan.

Toonkiezen of pulskiezen instellen

Met deze procedure kunt u het product instellen op toonkiezen of pulskiezen. De fabrieksinstelling is **Toon**. Wijzig deze instelling niet, tenzij u weet dat uw telefoonlijn geen gebruik maakt van toonkiezen.

1. Druk op het bedieningspaneel op **Setup**.
2. Selecteer **Faxinstellingen** met de pijlknoppen en druk vervolgens op **OK**.
3. Selecteer met de pijlknoppen **Geavanceerde instellingen** en druk vervolgens op **OK**.
4. Selecteer met de pijlknoppen **Kiesmodus** en druk vervolgens op **OK**.
5. Selecteer met de pijlknoppen **of PulsOK** en druk vervolgens op **Toon** om de selectie op te slaan.

 **OPMERKING:** pulskiezen is niet in alle landen/regio's beschikbaar.

Factuurcodes instellen

Als de functie voor factuurcodes is ingeschakeld, wordt u gevraagd om een factuurcode op te geven voor elke fax. Voor elke verzonden faxpagina wordt de factuurcode verhoogd. Dit geldt voor alle soorten faxen, behalve voor opgevraagde faxen, doorgestuurde faxen en faxen die van de computer zijn gedownload. Bij groepsfaxen of niet gedefinieerde groepen wordt de factuurcode verhoogd voor elke verzonden fax naar elke bestemming. Zie [Het factuurcoderapport afdrukken op pagina 124](#) als u een rapport wilt afdrukken met het totaal voor elke factuurcode.

De fabrieksinstelling voor factuurcodes is **Uit**. U kunt als factuurcode een willekeurige waarde van 1 tot en met 250 instellen.

De factuurcode instellen

1. Druk op het bedieningspaneel op **Setup**.
2. Selecteer **Faxinstellingen** met de pijlknoppen en druk vervolgens op **OK**.
3. Selecteer met de pijlknoppen **Geavanceerde instellingen** en druk vervolgens op **OK**.
4. Selecteer met de pijlknoppen **Factuurcodes** en druk vervolgens op **OK**.
5. Selecteer met de pijlknoppen **Aan** of **Uit** en druk vervolgens op **OK**.

Factuurcodes gebruiken

1. Plaats het document in de invoerlade van de automatische documentinvoer (ADI) of op de flatbedscanner.
2. Voer op het bedieningspaneel handmatig, via snelkiezen of via groepskiezen het telefoonnummer in.
3. Druk op **Fax starten**.
4. Voer de factuurcode in en druk vervolgens op **Fax starten**.

De faxtaak is verzonden en opgenomen in het factuurcoderapport. Zie [Het factuurcoderapport afdrukken op pagina 124](#) voor informatie over het afdrukken van het factuurcoderapport.

Het factuurcoderapport afdrukken

Het factuurcoderapport is een afgedrukt lijst van alle faxfactuurcodes en het totale aantal faxen dat is gefactureerd voor elke code. De factuurcode-instelling moeten worden ingeschakeld om toegang te krijgen tot dit rapport.

 **OPMERKING:** Als dit rapport is afgedrukt, worden alle factuurgegevens ingesteld op nul.

1. Druk op het bedieningspaneel op **Menu Fax**.
2. Selecteer **Rapporten** met de pijlknoppen en druk vervolgens op **OK**.
3. Selecteer met de pijlknoppen **Factuuroverzicht** en druk vervolgens op **OK**. Het instellingenmenu wordt gesloten en het rapport wordt afgedrukt.

Instellingen voor het ontvangen van faxen

Aantal belsignalen instellen of wijzigen

Wanneer de antwoordmodus is ingesteld op **Automatisch**, bepaalt de instelling voor het aantal belsignalen het aantal keren dat de telefoon overgaat voordat het product een inkomende oproep beantwoordt.

Als het product is aangesloten op een lijn waarop zowel faxen als telefoongesprekken binnenkomen (een gedeelde lijn) en waarop ook een antwoordapparaat is aangesloten, moet het aantal belsignalen mogelijk worden aangepast. Het aantal belsignalen voor het product moet hoger zijn dan voor het antwoordapparaat. Zo worden inkomende gesprekken beantwoord met het antwoordapparaat en kan een bericht worden opgenomen als het om een normaal telefoongesprek gaat. Als de oproep door het antwoordapparaat wordt beantwoord, worden eventuele faxtonen door het product herkend en worden faxoproepen beantwoord door het product.

De standaardinstelling voor het aantal belsignalen is voor de V.S. en Canada vijf en voor de overige landen/regio's twee.

De instelling voor het aantal belsignalen gebruiken

Met de volgende tabel kunt u bepalen hoeveel belsignalen u moet gebruiken.

Soort telefoonlijn	Aanbevolen instelling aantal belsignalen
Een aparte faxlijn (alleen ontvangen van faxoproepen)	Stel het aantal belsignalen in binnen het bereik dat op het bedieningspaneel wordt weergegeven. (Het minimum en maximale aantal toegestane belsignalen varieert per land/regio.)
Een lijn met twee afzonderlijke telefoonnummers en een belpatroonabonnement.	Een of twee keer rinkelen. (Als u voor het andere telefoonnummer een antwoordapparaat of computervoicemail gebruikt, moet u het product instellen op een hoger aantal belsignalen dan het antwoordapparaat. U kunt ook specifieke belsignalen instellen om een onderscheid te maken tussen spraak- en faxoproepen. Zie Specifieke belsignalen instellen op pagina 126 .)
Gedeelde lijn (ontvangt zowel faxen als telefoongesprekken) met alleen één aangesloten telefoon	Vijf keer rinkelen of vaker.
Gedeelde lijn (ontvangt zowel faxen als telefoongesprekken) met een aangesloten antwoordapparaat of voicemail	Twee keer meer overgaan dan het antwoordapparaat of de computervoicemail.

Het aantal belsignalen instellen

Voer de volgende stappen uit om het aantal belsignalen in te stellen.

1. Druk op **Setup** op het bedieningspaneel.
2. Selecteer **Faxinstellingen** met de pijlknoppen en druk vervolgens op **OK**.
3. Selecteer met de pijlknoppen **Basisinstellingen** en druk vervolgens op **OK**.
4. Selecteer met de pijlknoppen **Aantal keren overgaan** en druk vervolgens op **OK**.
5. Voer met de alfanumerieke knoppen of de pijl omhoog of omlaag het aantal belsignalen in en druk vervolgens op **OK**.

De antwoordmodus instellen

Afhankelijk van de situatie stelt u de antwoordmodus van het product in op **Automatisch** of **Handmatig**. De fabrieksinstelling is **Automatisch**.

- **Automatisch:** in deze antwoordmodus worden inkomende oproepen beantwoord na een opgegeven aantal belsignalen of nadat speciale faxtonen zijn herkend. Zie [Het aantal belsignalen instellen op pagina 125](#) om het aantal belsignalen in te stellen.
- **TAM (Antwoordapparaat):** in deze antwoordmodus is er een antwoordapparaat op de line-out-aansluiting aangesloten. Het product beantwoordt geen inkomende oproepen, maar herkent de tonen van faxoproepen nadat het antwoordapparaat de oproep heeft beantwoord.
- **Fax/Tel (Fax/Tel):** in deze antwoordmodus beantwoordt het product een inkomende oproep en stelt het vast of het een spraak- of faxoproep is. Wanneer het om een faxoproep gaat, ontvangt het product het faxbericht van de oproep. Wanneer het om een spraakoproep gaat, genereert het product een belsignaal om een binnenkomend telefoongesprek aan te duiden dat u op een telefoontoestel moet beantwoorden.
- **Handmatig:** in deze antwoordmodus beantwoordt het product nooit oproepen. U moet zelf de ontvangst van een fax starten door op **Fax starten** op het bedieningspaneel te drukken, of door een telefoon op te nemen die op de desbetreffende lijn is aangesloten en 1-2-3 te kiezen.

Voer de volgende stappen uit om de modus voor beantwoorden te wijzigen:

1. Druk op **Setup** op het bedieningspaneel.
2. Selecteer **Faxinstellingen** met de pijlknoppen en druk vervolgens op **OK**.
3. Selecteer met de pijlknoppen **Basisinstellingen** en druk vervolgens op **OK**.
4. Druk op **OK** om **Antwoordmodus** te selecteren.
5. Selecteer met de pijlknoppen de antwoordmodus en druk vervolgens op **OK**.

Op het bedieningspaneel wordt de antwoordmodus getoond die u hebt opgegeven.

Fax doorsturen instellen

U kunt uw product zodanig instellen dat een inkomende fax naar een ander faxnummer wordt doorgestuurd. Als de fax op uw product wordt ontvangen, wordt deze in het geheugen opgeslagen. Vervolgens wordt het opgegeven faxnummer gekozen en wordt de fax verzonden. Als de fax als gevolg van een fout niet kan worden verzonden (omdat het nummer bijvoorbeeld in gesprek is) en het opnieuw kiezen is mislukt, wordt de fax afgedrukt.

Als er te weinig geheugen beschikbaar is tijdens het ontvangen van een fax, wordt de faxontvangst gestopt en worden uitsluitend de pagina's of delen van pagina's doorgestuurd die al in het geheugen zijn opgeslagen.

Als de functie Fax doorsturen wordt gebruikt, moet de antwoordmodus zijn ingesteld op **Automatisch**.

1. Druk op het bedieningspaneel op **Menu Fax**.
2. Selecteer met de pijlknoppen **Ontvangen** en druk vervolgens op **OK**.
3. Selecteer met de pijlknoppen **Fax doorsturen** en druk vervolgens op **OK**.
4. Selecteer met de pijlknoppen **Aan** of **Uit** en druk vervolgens op **OK**.
5. Als u de functie Fax doorsturen inschakelt, moet u met de alfanumerieke toetsen het faxnummer voor de bestemming van de fax invoeren. Druk vervolgens op **OK** om de keuze op te slaan.

Specifieke belsignalen instellen

Belpatroondiensten of specifieke belsignalen zijn verkrijgbaar bij uw lokale telefoonmaatschappij. Met deze service kunt u over meer dan één telefoonnummer op één lijn beschikken. Elk telefoonnummer heeft een uniek belpatroon, zodat u zelf telefoongesprekken kunt beantwoorden terwijl faxoproepen worden beantwoord door het product.

Als u bent geabonneerd op een belpatroonservice bij uw telefoonmaatschappij, moet u het product zodanig instellen dat dit reageert op het juiste belpatroon. Niet alle landen/regio's ondersteunen unieke belpatronen. Neem contact op met uw telefoonmaatschappij om vast te stellen of deze service in uw land/regio beschikbaar is.

 **OPMERKING:** Als u niet beschikt over belpatroonservices, maar u de instellingen voor het belpatroon wilt wijzigen in een andere instelling dan de standaardinstelling **Alle belsignalen**, kan het product mogelijk geen faxen ontvangen.

De instellingen zijn als volgt:

- **Alle belsignalen:** het product beantwoordt alle oproepen die via de telefoonlijn binnenkomen.
- **Eén keer:** het product beantwoordt alle oproepen met een enkelvoudig belpatroon.
- **Twee keer:** het product beantwoordt alle oproepen met een dubbel belpatroon.
- **Drie keer:** het product beantwoordt alle oproepen met een drievoudig belpatroon.
- **Twee en drie keer:** het product beantwoordt alle oproepen met een dubbel of drievoudig belpatroon.

Volg de onderstaande stappen om de belpatronen te wijzigen voor het beantwoorden van oproepen:

1. Druk op **Setup** op het bedieningspaneel.
2. Selecteer **Faxinstellingen** met de pijlknoppen en druk vervolgens op **OK**.
3. Selecteer met de pijlknoppen **Basisinstellingen** en druk vervolgens op **OK**.
4. Selecteer met de pijlknoppen **Onderscheidend belsignaal** en druk vervolgens op **OK**.

5. Selecteer met de pijlknoppen het gewenste belpatroon en druk vervolgens op **OK**.
6. Nadat het product is geïnstalleerd, vraagt u een bekende om u een fax te sturen. Zo kunt u controleren of de belpatroonservice op de juiste wijze functioneert.

Inkomende faxen automatisch verkleinen

Als de optie Aanpassen aan pagina is ingeschakeld, worden lange faxen automatisch tot maximaal 75% verkleind, zodat de informatie op papier van standaardformaat past (de fax wordt bijvoorbeeld verkleind van Legal- naar Letter-formaat).

Als de optie Aanpassen aan pagina is uitgeschakeld, worden lange faxen met volledig formaat afgedrukt op meerdere pagina's. De fabrieksinstelling voor automatische verkleining van inkomende faxen is **Aan**.

Wanneer u de functie voor het stempelen van pagina's hebt ingesteld, kunt u het beste de optie voor automatische verkleining inschakelen. Zo worden inkomende faxen enigszins verkleind, zodat het stempel niet op twee pagina's wordt afgedrukt.

 **OPMERKING:** zorg dat de instelling voor het standaardpapierformaat overeenkomt met het formaat van het afdrukmateriaal dat in de lade is geplaatst.

1. Druk op **Setup** op het bedieningspaneel.
2. Selecteer **Faxinstellingen** met de pijlknoppen en druk vervolgens op **OK**.
3. Selecteer met de pijlknoppen **Geavanceerde instellingen** en druk vervolgens op **OK**.
4. Selecteer met de pijlknoppen **Op pag. passen** en druk vervolgens op **OK**.
5. Selecteer met de pijlknoppen **Aan** of **Uit** en druk vervolgens op **OK** om de selectie op te slaan.

De standaardinstelling voor het opnieuw afdrucken van faxen instellen

De standaardinstelling voor het opnieuw afdrucken van faxen is **Aan**. U wijzigt deze instelling als volgt op het bedieningspaneel:

1. Druk op **Setup** op het bedieningspaneel.
2. Selecteer **Faxinstellingen** met de pijlknoppen en druk vervolgens op **OK**.
3. Selecteer met de pijlknoppen **Geavanceerde instellingen** en druk vervolgens op **OK**.
4. Selecteer met de pijlknoppen **Fax opnieuw afdrucken toestaan** en druk vervolgens op **OK**.
5. Selecteer met de pijlknoppen **Aan** of **Uit** en druk vervolgens op **OK**.

 **OPMERKING:** Zie [Een fax opnieuw afdrucken op pagina 144](#) als u een fax opnieuw wilt afdrucken.

Ontvangen faxen stempelen

De informatie over de afzender wordt boven aan elke ontvangen fax afgedrukt. U kunt er ook voor kiezen om de faxkopregel toe te voegen om de datum en het tijdstip van ontvangst van de fax te bevestigen. De fabrieksinstelling voor het stempelen van ontvangen faxen is **Uit**.

 **OPMERKING:** deze optie is alleen van toepassing op ontvangen faxen die worden afgedrukt door het product.

1. Druk op **Setup** op het bedieningspaneel.
2. Selecteer **Faxinstellingen** met de pijlknoppen en druk vervolgens op **OK**.
3. Selecteer met de pijlknoppen **Geavanceerde instellingen** en druk vervolgens op **OK**.
4. Selecteer met de pijlknoppen **Faxen stempelen** en druk vervolgens op **OK**.
5. Selecteer met de pijlknoppen **Aan** of **Uit** en druk vervolgens op **OK** om de selectie op te slaan.

Faxnummers blokkeren of deblokkeren

Als u geen faxen wilt ontvangen van bepaalde personen of bedrijven, kunt u via het bedieningspaneel maximaal 30 faxnummers blokkeren. Wanneer u een faxnummer blokkeert en iemand stuurt u vanaf dat nummer een fax, wordt op het display van het bedieningspaneel aangegeven dat het nummer is geblokkeerd, de fax is ontvangen en verwijderd. De fax wordt niet afgedrukt en niet in het geheugen opgeslagen. Faxen afkomstig van geblokkeerde faxnummers worden in het faxactiviteitenlogboek vermeld met de aanduiding “verwijderd”. U kunt geblokkeerde faxnummers afzonderlijk of allemaal tegelijk deblokkeren.

 **OPMERKING:** De afzender van een geblokkeerde fax ontvangt geen melding van een mislukte fax.

Zie [Afzonderlijke faxrapporten afdrukken op pagina 150](#) als u een lijst wilt afdrukken met nummers die u hebt geblokkeerd, of wanneer u het faxactiviteitenlogboek wilt afdrukken.

Ga als volgt te werk om faxnummers te blokkeren of te deblokkeren met het bedieningspaneel:

1. Druk op het bedieningspaneel op **Menu Fax**.
2. Selecteer met de pijlknoppen **Ontvangen** en druk vervolgens op **OK**.
3. Selecteer met de pijlknoppen **Ongew. faxen blokkeren** en druk vervolgens op **OK**.
4. Selecteer met de pijlknoppen de optie **Nummer toevoegen** als u een faxnummer wilt blokkeren en druk vervolgens op **OK**. Voer het faxnummer precies zo in als in de kopregel (inclusief spaties) en druk vervolgens op **OK**.

Selecteer met de pijlknoppen de optie **Nummer verwijderen** als u één faxnummer wilt deblokkeren en druk vervolgens op **OK**. Selecteer met de pijlknoppen het faxnummer dat u wilt verwijderen en druk vervolgens op **OK** om de verwijderingen te bevestigen.

-of-

Selecteer met de pijlknoppen de optie **Alle nummers verwijderen** wanneer u alle geblokkeerde faxnummers wilt deblokkeren en druk vervolgens op **OK**. Druk opnieuw op de knop **OK** om de verwijderingen te bevestigen.

Een extra toestel beschikbaar maken voor de ontvangst van faxen

Wanneer deze instelling is ingeschakeld, kunt u het product de opdracht geven om de inkomende faxoproep te beantwoorden door achtereenvolgens op de telefoontoetsen 1-2-3 te drukken. De standaardinstelling is **Aan**. Schakel deze instelling alleen uit als u gebruikmaakt van pulskiezen of als

uw telefoonmaatschappij deze service ook biedt. De service van de telefoonmaatschappij functioneert niet als deze conflicten oplevert met het product.

1. Druk op **Setup** op het bedieningspaneel.
2. Selecteer **Faxinstellingen** met de pijlknoppen en druk vervolgens op **OK**.
3. Selecteer met de pijlknoppen **Geavanceerde instellingen** en druk vervolgens op **OK**.
4. Selecteer met de pijlknoppen **Telefoon aangesloten** en druk vervolgens op **OK**.
5. Selecteer met de pijlknoppen **Aan** of **Uit** en druk vervolgens op **OK** om de selectie op te slaan.

Fax gebruiken

Faxsoftware

Ondersteunde faxprogramma's

Het pc-faxprogramma dat bij dit product wordt geleverd, is het enige pc-faxprogramma dat met het product werkt. Wanneer u een eerder geïnstalleerd pc-faxprogramma wilt blijven gebruiken, moet het worden gebruikt met de modem die al op de computer is aangesloten. Het werkt niet via de modem van het product.

Beschikbare voorbladsjablonen

Er zijn verschillende voorbladsjablonen voor zakelijke en persoonlijke faxberichten beschikbaar in het softwareprogramma Fax verzenden met HP LaserJet.

 **OPMERKING:** u kunt voorbladsjablonen niet wijzigen. Hoewel u velden binnen de sjablonen kunt bewerken, zijn de sjablonen zelf vaste formulieren.

Een faxvoorbeeld aanpassen

1. Open het softwareprogramma Fax verzenden met HP LaserJet.
2. Voer in het gedeelte **Fax verzenden aan** het faxnummer, de naam en het bedrijf van de ontvanger in.
3. Selecteer onder **Resolutie** een instelling voor de resolutie.
4. Selecteer onder **Aan fax toevoegen** de optie **Voorblad**.
5. Voeg meer informatie toe in de tekstvakken **Opmerkingen** en **Onderwerp**.
6. Selecteer in de vervolgkeuzelijst **Voorbladsjabloon** een sjabloon.
7. Voer een van de volgende procedures uit:
 - Klik op **Nu verzenden** om de fax te verzenden zonder het voorblad te bekijken.
 - Klik op **Voorbeeld** om de voorbladpagina te bekijken voordat u de fax verzendt.

Een fax annuleren

U kunt een fax waarvan het nummer wordt gekozen of een fax die wordt ontvangen of verzonden, annuleren.

De huidige fax annuleren

Druk op **Annuleren** op het bedieningspaneel. Alle niet verzonden pagina's worden geannuleerd. Wanneer u op **Annuleren** drukt, worden ook groepskiestaken geannuleerd.

Een faxtaak in de wachtrij annuleren

U kunt faxopdrachten annuleren in de volgende situaties:

- Het product wacht op een nieuwe kiespoging na een bezette lijn, een niet-beantwoorde oproep of een communicatiefout.
- De fax wordt op een later tijdstip verzonden.

Voer de volgende stappen uit om een faxtaak te annuleren via het menu **Status faxtaak**:

1. Druk op het bedieningspaneel op **Menu Fax**.
2. Selecteer met de pijlknoppen **Verzenden** en druk vervolgens op **OK**.
3. Selecteer met de pijlknoppen **Status faxtaak** en druk vervolgens op **OK**.
4. Doorloop met de pijltoetsen de taken in de wachtrij totdat u de taak bereikt die u wilt wissen.
5. Druk op de knop **OK** om de taak te selecteren die u wilt annuleren.

Faxen uit het geheugen verwijderen

Gebruik deze procedure alleen als u vermoedt dat iemand anders toegang heeft tot uw product en mogelijk faxen uit het geheugen opnieuw probeert af te drukken.

△ **VOORZICHTIG:** Naast het wissen van het afdrukgeheugen kunt u met deze procedure faxen verwijderen die op dat moment worden verzonden evenals faxen die gepland zijn voor een latere verzending en niet afgedrukte of doorgestuurde faxen.

1. Druk op **Setup** op het bedieningspaneel.
2. Selecteer met de pijlknoppen **Service** en druk vervolgens op **OK**.
3. Selecteer met de pijlknoppen **Faxservice** en druk vervolgens op **OK**.
4. Selecteer met de pijlknoppen **Opgeslagen faxen wissen** en druk vervolgens op **OK**.
5. Druk op **OK** om de verwijdering te bevestigen.

Fax gebruiken op een DSL-, PBX-, ISDN- of VoIP-systeem

HP producten zijn speciaal bedoeld voor traditionele analoge telefoonlijnen. Ze zijn niet bedoeld voor DSL-, PBX- of ISDN-lijnen, of VoIP-services. Met de juiste instellingen en apparatuur werken ze hier wellicht echter wel mee.

 **OPMERKING:** HP raadt aan instellingsopties voor DSL, PBX, ISDN en VoIP met uw serviceprovider te bespreken.

Het HP LaserJet product is een analoog apparaat dat niet compatibel is met digitale telefoonomgevingen (tenzij een digitaal-analoogomzetter wordt gebruikt). HP garandeert geen compatibiliteit van het product met digitale omgevingen of digitaal-analoogomzeters.

DSL

Bij een digitale telefoonlijn (DSL) wordt digitale technologie gebruikt over standaard koperen telefoonkabels. Dit product is niet rechtstreeks compatibel met digitale signalen. Wanneer de configuratie echter tijdens het instellen van de digitale telefoonlijn wordt opgegeven, kan het signaal worden gesplitst, zodat een deel van de bandbreedte wordt gebruikt om een analoog signaal te

verzenden (voor spraak en fax) en de resterende bandbreedte wordt gebruikt voor het verzenden van digitale gegevens.

 **OPMERKING:** Niet alle faxproducten zijn compatibel met DSL-services. HP garandeert geen compatibiliteit van het product met alle DSL-servicelijnen of providers.

Voor faxen via een DSL-modem hebt u een hoogdoorlaatfilter nodig. Van de serviceprovider ontvangt u doorgaans een laagdoorlaatfilter, voor normale telefoonkabels.

 **OPMERKING:** neem voor meer informatie of voor hulp contact op met de DSL-provider.

PBX

Het product is een analoog apparaat dat niet compatibel is met alle digitale telefoonomgevingen. Er zijn mogelijk digitaal-analoogfilters of -omzeters nodig om de faxfunctionaliteit te kunnen gebruiken. Wanneer zich faxproblemen voordoen in een PBX-omgeving, kan het nodig zijn de PBX-provider om hulp te vragen. HP garandeert geen compatibiliteit van het product met digitale omgevingen of digitaal-analoogomzeters.

Neem voor meer informatie of voor hulp contact op met de PBX-provider.

ISDN

Neem voor meer informatie of voor hulp contact op met de ISDN-provider.

VoIP

VoIP-services (voice over internet protocol) zijn meestal niet compatibel met faxapparaten, tenzij de provider expliciet vermeldt dat faxen via IP-services wordt ondersteund.

Wanneer u problemen ondervindt met de werking van een fax op een VoIP-netwerk, controleert u of de juiste kabels en instellingen gebruikt. Wellicht kunt u een fax over een VoIP-netwerk versturen als u de faxesnelheid verlaagt.

Neem contact op met de VoIP-provider als u problemen blijft ondervinden bij het verzenden van faxen.

Een fax verzenden

Faxen vanaf de flatbedscanner

1. Controleer of de automatische documentinvoer leeg is.
2. Open de klep van de flatbedscanner.

3. Plaats het originele document op de flatbedscanner met de afdrukzijde omlaag en met de linkerbovenhoek van het document in de hoek, zoals aangegeven door het pictogram op de scanner.

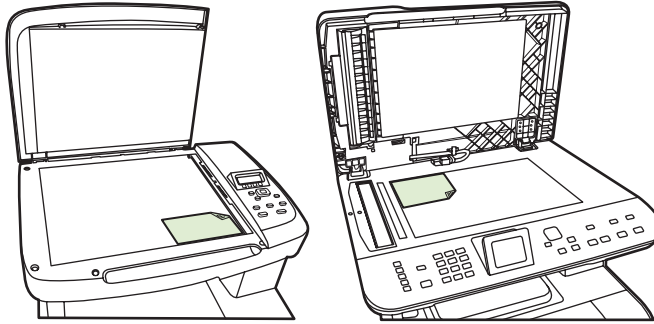

4. Sluit de klep voorzichtig.
5. Kies met de alfanumerieke knoppen op het bedieningspaneel het nummer.

-of-

Indien het faxnummer dat u kiest, is toegewezen aan een sneltoets, drukt u op de bijbehorende sneltoets.

-of-

Wanneer het faxnummer dat u belt, is ingevoerd als snelkiescode of groeps kiescode, drukt u op **Menu Fax** en selecteert u met de pijlen **Telefoonboek**. Kies **Item selecteren** en geef met de alfanumerieke knoppen de snelkiescode of groeps kiescode op en druk vervolgens op **OK**.

6. Druk op **Fax starten** op het bedieningspaneel.

In het display van het bedieningspaneel wordt het volgende bericht weergegeven: **Fax verzenden van flatbedscanner?**.

7. Selecteer **Ja**.

8. Na het scannen van de pagina wordt het volgende bericht op het display van het bedieningspaneel weergegeven: **Nog een pagina scannen?**.

9. Als u nog meer pagina's wilt scannen, selecteert u **Ja** en herhaalt u stap 3 voor elke pagina die u wilt faxen

-of-

Als u klaar bent, selecteert u **Nee**.

Faxen vanuit de automatische documentinvoer (ADF)

 **OPMERKING:** de capaciteit van de ADF is maximaal 50 vel afdruk materiaal van 80 g/m².

△ **VOORZICHTIG:** Gebruik geen originelen met correctietape, correctievloeistof, paperclips of nietjes om schade aan het product te voorkomen. Plaats ook geen foto's, originelen die kleiner zijn dan 5X5, of dunne originelen in de ADF. Scan dit soort originelen met de glasplaat.

1. Plaats de papierstapel met de bovenste rand naar voren, de afdrukszijde omhoog en de eerste pagina bovenaan in de invoerlade van de automatische documentinvoer.

Wanneer het papier langer is dan Letter- of A4-formaat, trekt u de verlenging van de automatische documentinvoer naar buiten om het afdrukmateriaal te ondersteunen.

2. Schuif de stapel in de automatische documentinvoer totdat het papier niet verder doorgeschoven kan worden.



Document geladen verschijnt op het display van het bedieningspaneel.

3. Stel de papiergeleiders in totdat deze net tegen het papier aanliggen, maar zonder dat ze de beweging daarvan hinderen.



4. Kies met de alfanumerieke knoppen op het bedieningspaneel het nummer.

-of-

Indien het faxnummer dat u kiest, is toegewezen aan een sneltoets, drukt u op de bijbehorende sneltoets.

-of-

Wanneer het faxnummer dat u belt, is ingevoerd als snelkiescode of groeps kiescode, drukt u op **Menu Fax** en selecteert u met de pijlen **Telefoonboek**. Kies **Item selecteren** en geef met de alfanumerieke knoppen de snelkiescode of groeps kiescode op en druk vervolgens op **OK**.

5. Druk op **Fax starten** op het bedieningspaneel. De faxtaak wordt gestart.

Faxen met handmatig kiezen

Gewoonlijk wordt het nummer gekozen nadat u op **Fax starten** hebt gedrukt. In bepaalde gevallen kan het echter wenselijk zijn dat elk nummer direct wordt gekozen nadat u dit hebt ingevoerd. Als u bijvoorbeeld uw faxverzending wilt laten afschrijven van een telefoonkaart, moet u het faxnummer kiezen, wachten op de acceptatietoon van de telefoonmaatschappij en vervolgens het nummer van de telefoonkaart kiezen. Wanneer u een internationaal nummer kiest, moet u misschien een deel van het nummer bellen en wachten op kiestonen voordat u verder kunt kiezen.

Handmatig kiezen met de automatische documentinvoer (ADF)

1. Laad het document in de automatische documentinvoer.
2. Druk op **Fax starten** op het bedieningspaneel.
3. Kies een nummer.

 **OPMERKING:** het nummer wordt gekozen terwijl u de cijfers invoert. Op deze wijze kunt u pauzes inlassen en wachten op kiestonen, internationale toegangstonen of acceptatietonen voor uw telefoonkaart, voordat u de volgende cijfers kiest.

Handmatig kiezen met de flatbedscanner

1. Druk op **Fax starten** op het bedieningspaneel.

In het display van het bedieningspaneel wordt het volgende bericht weergegeven: **Fax verzenden van flatbedscanner?**.

2. Selecteer **Ja**. In het display van het bedieningspaneel wordt het volgende bericht weergegeven: **Plaats pagina: X Druk op OK**, waarbij X het paginanummer is.
3. Scan een pagina naar het geheugen door het papier met de bedrukte zijde omlaag op de flatbedscanner te plaatsen en vervolgens op **OK** te drukken. Na het scannen van de pagina wordt het volgende bericht op het display van het bedieningspaneel weergegeven: **Nog een pagina scannen?**.
4. Als u nog meer pagina's wilt scannen, selecteert u **Ja** en herhaalt u stap 3 voor elke pagina die u wilt faxen

-of-

Selecteer als u klaar bent **Nee** en ga dan naar de volgende stap.

5. Wanneer alle pagina's zijn gescand en in het geheugen zijn opgeslagen, begint u met kiezen. Het nummer wordt gekozen terwijl u de cijfers invoert. Zo kunt u pauzes inlassen, wachten op kiestonen, internationale toegangstonen of acceptatietonen van uw telefoonkaart, voordat u verdergaat met kiezen.

Handmatig een fax naar een groep sturen (ad-hocfaxen)

U kunt als volgt een fax verzenden naar een groep ontvangers waarvoor u geen groepkiescode hebt ingesteld:

1. Plaats het document in de invoerlade van de automatische documentinvoer (ADI) of op de flatbedscanner.
2. Gebruik de alfanumerieke knoppen.

-of-

Als u aan het gekozen faxnummer een snelkiescode hebt toegewezen, drukt u op **Menu Fax** en selecteert u **Telefoonboek**. Kies **Item selecteren**, geef met de alfanumerieke knoppen de snelkiescode op en druk vervolgens op **OK**.

3. Druk op **OK**.
4. Herhaal stap 2 en 3 als u meer nummers wilt invoeren.

-of-

Wanneer u alle nummers hebt gekozen, gaat u door met de volgende stap.

5. Druk op **Fax starten**. Als de pagina's die u wilt verzenden zich in de ADF bevinden, begint het faxen automatisch.
6. Wanneer de ADF-sensor van het product waarneemt dat er geen document in de ADF-invoerlade is geplaatst, verschijnt **Fax verzenden van flatbedscanner?** op het display van het bedieningspaneel. Als u de fax vanaf de flatbedscanner wilt versturen, selecteert u **Ja** en drukt u vervolgens op **OK**.

Plaats pag.: X Druk op OK wordt weergegeven op het display van het bedieningspaneel.

7. Als u het document al op de flatbedscanner hebt geplaatst, drukt u op **OK** (of plaatst u het document op de flatbedscanner en drukt u vervolgens op **OK**).

Na het scannen van de pagina wordt **Nog een pagina?** op het display van het bedieningspaneel weergegeven.

8. Als u nog meer pagina's wilt scannen, selecteert u **Ja** en herhaalt u stap 7 voor elke pagina die u wilt faxen

-of-

Als u klaar bent, selecteert u **Nee**.

De fax wordt naar de verschillende faxnummers gestuurd. Als een nummer in de groep in gesprek is of als de oproep niet wordt beantwoord, wordt het nummer opnieuw gekozen op basis van de instelling voor nummerherhaling. Als alle kiespogingen zijn mislukt, wordt de fout aan het faxactiviteitenlogboek toegevoegd en wordt het volgende nummer in de groep gekozen.

Handmatig opnieuw kiezen

1. Laad het document in de automatische documentinvoer of op de flatbedscanner.
2. Druk op het bedieningspaneel op **Menu Fax**.
3. Selecteer met de pijlen **Verzenden** en druk op **OK**.
4. Selecteer met de pijlen **Opnieuw kiezen** en druk op **OK**.
5. Druk op **Fax starten**. Als de pagina's die u wilt verzenden zich in de ADF bevinden, begint het faxen automatisch.
6. Wanneer de ADF-sensor van het product waarneemt dat er geen document in de ADF-invoerlade is geplaatst, verschijnt **Fax verzenden van flatbedscanner?** op het display van het bedieningspaneel. Als u de fax vanaf de flatbedscanner wilt versturen, selecteert u **Ja** en drukt u vervolgens op **OK**.

Wanneer u op **OK** hebt gedrukt, wordt **Plaats pagina: X Druk op OK** op het display van het bedieningspaneel weergegeven.

7. Als u het document al op de flatbedscanner hebt geplaatst, drukt u op **OK** (of plaatst u het document op de flatbedscanner en drukt u vervolgens op **OK**).

Na het scannen van de pagina wordt **Nog een pagina?** op het display van het bedieningspaneel weergegeven.

8. Als u nog meer pagina's wilt scannen, selecteert u **Ja** en herhaalt u stap 7 voor elke pagina die u wilt faxen

-of-

Als u klaar bent, selecteert u **Nee**.

De fax wordt verzonden naar het nummer dat opnieuw is gekozen. Als het nummer in gesprek is of de oproep niet wordt beantwoord, wordt het nummer opnieuw gekozen op basis van de instelling voor nummerherhaling. Als alle kiespogingen zijn mislukt, wordt de fout aan het faxactiviteitenlogboek toegevoegd.

Snelkiescodes en groeps Kiescodes gebruiken

Een fax verzenden met een snelkiescode

1. Plaats het document in de invoerlade van de automatische documentinvoer (ADI) of op de flatbedscanner.
2. Druk op de sneltoets voor de snelkiescode.

-of-

Druk op **Menu Fax** en selecteer vervolgens **Telefoonboek**. Kies **Item selecteren**, geef met de alfanumerieke knoppen de snelkiescode op en druk vervolgens op **OK**.

3. Plaats het document in de invoerlade van de automatische documentinvoer (ADI) of op de flatbedscanner.
4. Druk op **Fax starten**. Als de pagina's die u wilt verzenden zich in de ADF bevinden, begint het faxen automatisch.
5. Wanneer de ADF-sensor van het product waarneemt dat er geen document in de ADF-invoerlade is geplaatst, verschijnt **Fax verzenden van flatbedscanner?** op het display van het bedieningspaneel. Als u de fax vanaf de flatbedscanner wilt versturen, selecteert u **Ja** en drukt u vervolgens op **OK**.

Wanneer u op **OK** hebt gedrukt, wordt **Plaats pagina: X Druk op OK** op het display van het bedieningspaneel weergegeven.

6. Als u het document al op de flatbedscanner hebt geplaatst, drukt u op **OK** (of plaatst u het document op de flatbedscanner en drukt u vervolgens op **OK**).

Na het scannen van de pagina wordt **Nog een pagina scannen?** op het display van het bedieningspaneel weergegeven.

7. Als u nog meer pagina's wilt scannen, selecteert u **Ja** en herhaalt u stap 6 voor elke pagina die u wilt faxen

-of-

Als u klaar bent, selecteert u **Nee**.

Wanneer de laatste pagina van de fax uit het product is uitgevoerd, kunt u de volgende fax versturen of kopiëren of scannen.

U kunt een snelkiescode toewijzen aan nummers die u regelmatig gebruikt. Zie [Snelkiescodes maken en bewerken op pagina 116](#). Wanneer u over elektronische adresboeken beschikt, kunt u deze gebruiken voor het selecteren van ontvangers. Elektronische adresboeken worden met andere toepassingen aangemaakt.

Een fax verzenden met een groeps kiescode

1. Plaats het document in de invoerlade van de automatische documentinvoer (ADI) of op de flatbedscanner.

2. Druk op de sneltoets voor de groep.

-of-

Druk op **Menu Fax** en selecteer vervolgens **Telefoonboek**. Kies **Item selecteren**, geef met de alfanumerieke knoppen de groeps kiescode op en druk vervolgens op **OK**.

3. Druk op **Fax starten**. Als de pagina's die u wilt verzenden zich in de ADF bevinden, begint het faxen automatisch.

4. Wanneer de ADF-sensor van het product waarneemt dat er geen document in de ADF-invoerlade is geplaatst, verschijnt **Fax verzenden van flatbedscanner?** op het display van het bedieningspaneel. Als u de fax vanaf de flatbedscanner wilt versturen, selecteert u **Ja** en drukt u vervolgens op **OK**.

Wanneer u op **OK** hebt gedrukt, wordt **Plaats pagina: X Druk op OK** op het display van het bedieningspaneel weergegeven.

5. Als u het document al op de flatbedscanner hebt geplaatst, drukt u op **OK** (of plaatst u het document op de flatbedscanner en drukt u vervolgens op **OK**).

Na het scannen van de pagina wordt **Nog een pagina scannen?** op het display van het bedieningspaneel weergegeven.

6. Als u nog meer pagina's wilt scannen, selecteert u **Ja** en herhaalt u stap 5 voor elke pagina die u wilt faxen

-of-

Als u klaar bent, selecteert u **Nee**.

Het document wordt in het geheugen gescand en naar de opgegeven faxnummers gestuurd. Als het nummer in gesprek is of de oproep niet wordt beantwoord, wordt het nummer opnieuw gekozen op basis van de instelling voor nummerherhaling. Als alle kiespogingen zijn mislukt, wordt het faxactiviteitenlogboek bijgewerkt en wordt het volgende nummer in de groep gekozen.

Een fax verzenden vanuit de software

Dit gedeelte bevat algemene instructies voor het verzenden van faxen met behulp van de software die bij het product wordt geleverd. Alle andere onderwerpen die van toepassing zijn op de software, worden beschreven in de Help bij het programma. Deze kunt u openen via het menu **Help** in het programma.

U kunt elektronische documenten vanaf een computer faxen als u aan de volgende vereisten voldoet:

- Het product is rechtstreeks via een TCP/IP-netwerk op de computer aangesloten.
- De software bij het product is op de computer geïnstalleerd.
- Het besturingssysteem van de computer is Microsoft Windows XP, Windows Vista, Mac OS X versie 10.3 of Mac OS X versie 10.4.

Een fax verzenden vanuit de software (Windows XP of Vista)

De procedure om een fax te verzenden, is afhankelijk van uw specificaties. Hieronder volgen de meest voorkomende stappen.

1. Klik op **Start**, klik op **Programma's** (of **Alle programma's** in Windows XP) en klik vervolgens op **Hewlett-Packard**.
2. Klik op **HP LaserJet product HP LaserJet-product** en vervolgens op **Fax verzenden**. De faxsoftware verschijnt nu.
3. Voer het faxnummer in van één of meer ontvangers.
4. Laad het document in de automatische documentinvoer.
5. Voeg een voorblad toe. (Dit is optioneel.)
6. Klik op **Nu verzenden**.

Een fax verzenden vanuit de software (Mac OS versie 10.3)

1. Plaats het document in de invoerlade van de automatische documentinvoer (ADI) of op de flatbedscanner.
2. Open HP Director en klik op **Fax**. De faxsoftware verschijnt nu.
3. Selecteer **Fax** in het dialoogvenster **Afdrukken**.
4. Voer het faxnummer in van één of meer ontvangers.
5. Voeg een voorblad toe (deze stap is optioneel).
6. Klik op **Faxen**.

Een fax verzenden vanuit de software (Mac OS versie 10.4)

Mac OS X versie 10.4 biedt u de keuze uit twee methoden om faxen te verzenden met de software van het product.

Voer de volgende stappen uit als u een fax wilt verzenden met HP Director:

1. Plaats het document in de invoerlade van de automatische documentinvoer (ADI) of op de flatbedscanner.
2. Open HP Director door op het pictogram in het dock te klikken en klik op **Faxen**. Het dialoogvenster Afdrukken van Apple wordt weergegeven.
3. Selecteer **PDF faxen** in het pop-upmenu **PDF**.
4. Typ het faxnummer van een of meer ontvangers onder **Aan**.
5. Selecteer het product onder **Modem**.
6. Klik op **Faxen**.

Voer de volgende stappen uit als u een fax wilt verzenden door deze af te drukken naar een faxstuurprogramma:

1. Open het document dat u wilt faxen.
2. Klik op **Afdrukken** in het menu **Bestand**.
3. Selecteer **PDF faxen** in het pop-upmenu **PDF**.
4. Typ het faxnummer van een of meer ontvangers onder **Aan**.
5. Selecteer het product onder **Modem**.
6. Klik op **Faxen**.

Een fax versturen vanuit een softwareprogramma van een andere leverancier, bijvoorbeeld Microsoft Word (alle besturingssystemen)

1. Open een document in een ander programma.
2. Klik op het menu **Bestand** en vervolgens op **Afdrukken**.
3. Selecteer in de vervolgkeuzelijst met printerdrivers de driver van de fax. De faxsoftware verschijnt nu.
4. Voer een van de volgende procedures uit:
 - **Windows**
 - a. Voer het faxnummer in van één of meer ontvangers.
 - b. Voeg een voorblad toe. (Dit is optioneel.)

Een fax versturen door te kiezen vanaf een downstream-telefoontoestel

Het kan voorkomen dat u een faxnummer wilt kiezen vanaf een toestel dat op dezelfde lijn is aangesloten als het product. Dit is bijvoorbeeld het geval als u een fax verstuurt naar een persoon van wie het apparaat op handmatig ontvangen is ingesteld. U kunt dan eerst bellen om te laten weten dat de fax er aankomt.



OPMERKING: Het toestel moet op de telefoonaansluiting () van het product zijn aangesloten.

1. Laad het document in de automatische documentinvoer.



OPMERKING: u kunt de flatbedscanner niet gebruiken voor het verzenden van een fax via een extra toestel.

2. Neem de handset van een toestel dat op dezelfde lijn is aangesloten als het product. Kies het faxnummer met behulp van het toetsenblok van de telefoon.
3. Wanneer de ontvanger antwoordt, kunt u vragen of deze het faxapparaat inschakelt.
4. Wanneer u de faxtonen hoort, drukt u op **Fax starten**, wacht u totdat **Wordt verbonden** op het display van het bedieningspaneel wordt weergegeven en legt u de hoorn op de haak of wacht u totdat de fax is voltooid om terug te gaan naar de stand voor telefoongesprekken.

Een vertraagde fax verzenden

Via het bedieningspaneel van het product kunt u instellen dat een fax op een later tijdstip naar een of meerdere personen wordt verzonden. Wanneer deze procedure is voltooid, scant het product het document in het geheugen en keert het weer terug naar de stand Klaar.



OPMERKING: wanneer de fax niet op het geplande tijdstip kan worden verzonden, wordt dit aangegeven in het faxfoutenrapport (indien deze optie is ingeschakeld) of in het faxactiviteitenlogboek. De verzending wordt mogelijk niet uitgevoerd als de faxoproep niet wordt beantwoord of als een bezetsignaal de kiespogingen heeft gestopt.

Wanneer is ingesteld dat een fax op een later tijdstip moet worden verzonden, maar deze moet worden aangepast, verstuurt u de extra informatie als een nieuwe faxtaak. Alle faxen die zijn gepland voor verzending naar hetzelfde faxnummer op hetzelfde moment, worden als individuele faxen afgeleverd.

1. Laad het document in de automatische documentinvoer of op de flatbedscanner.
2. Druk op het bedieningspaneel op **Menu Fax**.
3. Druk op de pijlknoppen totdat **Verzenden** verschijnt en druk vervolgens op **OK**.
4. Druk op de pijlknoppen totdat **Fax later verst.** verschijnt en druk vervolgens op **OK**.
5. Voer de tijd in met de alfanumerieke knoppen.
6. Wanneer het product op de 12-uurs klok is ingesteld, kunt u met de pijlknoppen naar **am** of **pm** gaan. Selecteer **voormiddag** of selecteer **pm** en druk vervolgens op **OK**.

-of-

Als het product is ingesteld op de 24-uurs klok, drukt u op **OK**.

7. Voer met de alfanumerieke knoppen de datum in en druk vervolgens op **OK**.

-of-

Accepteer de standaarddatum door op **OK** te drukken.

8. Voer het faxnummer of de snelkiescode in of druk op de sneltoets. Open het telefoonboek door op het bedieningspaneel op **Menu Fax** te drukken en vervolgens **Telefoonboek** te selecteren.



OPMERKING: Deze functie ondersteunt geen niet-gedefinieerde (ad hoc) groepen.

9. Druk op **OK** of **Fax starten**. Het document wordt naar het geheugen gescand en de fax wordt op het opgegeven tijdstip verzonden.

Gebruik van toegangscode, creditcards of telefoonkaarten

Wanneer u toegangscode, creditcards of telefoonkaarten wilt gebruiken, dient u handmatig te kiezen zodat u pauzes en kiescodes kunt invoeren. Zie [Faxen met handmatig kiezen op pagina 135](#).

Faxen internationaal versturen

Wanneer u een fax naar een internationale bestemming wilt versturen, kiest u handmatig zodat u pauzes en internationale toegangsnummers kunt invoeren. Zie [Faxen met handmatig kiezen op pagina 135](#).

Een fax ontvangen

Wanneer het product een faxverzending ontvangt, wordt de fax afgedrukt (tenzij de functie **Privé ontvangen** is ingeschakeld) en wordt deze ook automatisch in het flashgeheugen opgeslagen.

Een opgeslagen fax afdrukken (wanneer de functie **Privé ontvangen** is ingeschakeld)

Wanneer u opgeslagen faxen wilt afdrukken, dient u de pincode voor **Privé ontvangen** in te voeren. Wanneer het product de opgeslagen faxen afdrukt, worden deze uit het geheugen verwijderd.

1. Druk op het bedieningspaneel op **Menu Fax**.
2. Selecteer met de pijlknoppen **Ontvangen** en druk vervolgens op **OK**.
3. Selecteer met de pijlknoppen **Fax afdrukken** en druk vervolgens op **OK**.
4. Voer met de alfanumerieke knoppen de pincode voor beveiliging van het product in en druk vervolgens op **OK**.

Een fax opnieuw afdrukken

U kunt een fax opnieuw afdrukken als het einde van de geschatte levensduur van een printcartridge is bereikt of de fax op het verkeerde soort afdrukmateriaal is afgedrukt. De beschikbare hoeveelheid geheugen bepaalt het werkelijke aantal faxen dat wordt opgeslagen om opnieuw af te drukken. De laatste afgedrukte fax wordt het eerst afgedrukt en de oudste opgeslagen fax wordt het laatst afgedrukt.

Deze faxen worden continu opgeslagen. Door het opnieuw afdrukken worden ze niet uit het geheugen gewist. Zie [Faxen uit het geheugen verwijderen op pagina 131](#) om de faxen uit het geheugen te wissen.

1. Druk op het bedieningspaneel op **Menu Fax**.
2. Selecteer met de pijlknoppen **Ontvangen** en druk vervolgens op **OK**.
3. Selecteer met de pijlknoppen **Faxen opnieuw** en druk vervolgens op **OK**. Het product drukt de laatst afgedrukte fax opnieuw af.



OPMERKING: druk op **Annuleren** om het afdrukken op een willekeurig moment te stoppen.

△ **VOORZICHTIG:** Wanneer de instelling **Fax opnieuw afdrukken toestaan** is ingesteld op **Uit**, kunnen onjuist afgedrukte of vervaagde faxen niet opnieuw worden afgedrukt.

Faxen ontvangen wanneer er faxtonen te horen zijn op de telefoonlijn

Als u een telefoonlijn hebt waarop zowel faxen als telefoongesprekken binnenkomen en u hoort faxsignalen wanneer u de telefoon opneemt, kunt u het ontvangstproces op één van de volgende twee manieren starten.

- Als u in de buurt van het product bent, drukt u op het bedieningspaneel op **Fax starten** en hangt u vervolgens op.
- Als u een telefoon beantwoordt die op de lijn is aangesloten (een extra toestel) en faxtonen hoort, zou het product het gesprek automatisch moeten beantwoorden. Als dit niet zo is, drukt u achtereenvolgens op de toetsen 1-2-3 op het toestel. Vervolgens wacht u totdat u faxverzendsignalen hoort en hangt u op.

 **OPMERKING:** de tweede methode werkt alleen als de instelling voor een extra telefoontoestel is ingesteld op **Ja**. Zie [Een extra toestel beschikbaar maken voor de ontvangst van faxen op pagina 128](#) voor het controleren of wijzigen van de instellingen.

Faxproblemen oplossen

Foutmeldingen op de fax

Er worden tijdelijk signaal- en waarschuwingsberichten weergegeven. Mogelijk moet u deze bevestigen door op **OK** te drukken om verder te kunnen gaan, of moet u op **Annuleren** drukken om de taak te annuleren. Bij bepaalde waarschuwingen wordt de taak mogelijk niet volledig uitgevoerd of is de afdrukkwaliteit niet goed. Als het signaal- of waarschuwingsbericht betrekking heeft op het afdrucken en de functie voor automatisch doorgaan is ingeschakeld, wordt geprobeerd om de afdruktaak te hervatten wanneer de waarschuwing 10 seconden op het scherm is weergegeven zonder dat u deze hebt bevestigd.

Tabellen met signaal- en waarschuwingsberichten

Tabel 12-1 Signaal- en waarschuwingsberichten

Bedieningspaneelbericht	Omschrijving	Aanbevolen actie
Communicatiefout	Er is een fout opgetreden in de faxcommunicatie tussen het product en de afzender of ontvanger.	<p>Laat het product opnieuw proberen de fax te verzenden. Voer een faxtest uit om te controleren of de telefoonlijn werkt en is aangesloten op de juiste poort (zie Een faxtest uitvoeren op pagina 152).</p> <p>Neem contact op met HP als de fout zich blijft voordoen. Raadpleeg www.hp.com/support/CM1312series of de ondersteuningsbrochure in de verpakking van het apparaat.</p>
Fax bezet, verzending geannuleerd	Het faxnummer waarnaar u de fax probeert te verzenden, is in gesprek. De verzending van de fax is geannuleerd.	<p>Bel de ontvanger om te controleren of het faxapparaat aanstaat en gereed is voor ontvangst.</p> <p>Controleer of u het juiste faxnummer belt.</p> <p>Controleer of de optie Bezet: kies opn. is ingeschakeld.</p> <p>Voer een faxtest uit om te controleren of de telefoonlijn werkt en is aangesloten op de juiste poort (zie Een faxtest uitvoeren op pagina 152).</p> <p>Neem contact op met HP als de fout zich blijft voordoen. Raadpleeg www.hp.com/support/CM1312series of de ondersteuningsbrochure in de verpakking van het apparaat.</p>
Faxgeheugen vol - Ontv. annuleren	Het product had onvoldoende geheugen tijdens de faxverzending. Alleen de pagina's waarvoor plaats is in het geheugen, worden afgedrukt.	Druk alle faxberichten af en vraag de afzender om de fax opnieuw te verzenden. Laat de afzender de faxtaak in verschillende taken opsplitsen voordat hij deze opnieuw verzendt. Annuleer alle faxtaken of verwijder de faxberichten uit het geheugen. Zie Faxen uit het geheugen verwijderen op pagina 131 .
Faxgeheugen vol - Verst. geannul.	Tijdens het verzenden van de fax is het geheugen vol geraakt. Een faxtaak kan alleen correct worden uitgevoerd als alle pagina's van de fax zich in het geheugen	<p>Druk alle ontvangen faxen af of wacht totdat alle faxen uit de wachtrij zijn verzonden.</p> <p>Verzoek de afzender om de fax opnieuw te verzenden.</p>

Tabel 12-1 Signaal- en waarschuwingsberichten (vervolg)

Bedieningspaneelbericht	Omschrijving	Aanbevolen actie
	bevinden. Alleen de pagina's waarvoor plaats was in het geheugen, zijn verzonden.	Annuleer alle faxtaken of verwijder de faxberichten uit het geheugen. Zie Faxen uit het geheugen verwijderen op pagina 131 .
Fax is bezet, Opn. kiezen	Het faxnummer waarnaar u de fax probeert te verzenden, is in gesprek. Het product kiest het bezette nummer automatisch opnieuw. Zie Automatische nummerherhaling instellen op pagina 120 .	<p>Laat het product opnieuw proberen de fax te verzenden.</p> <p>Bel de ontvanger om te controleren of het faxapparaat aanstaat en gereed is voor ontvangst.</p> <p>Controleer of u het juiste faxnummer belt.</p> <p>Controleer of er een kiestoon is op de telefoonlijn door op Fax starten te drukken.</p> <p>Voer een faxtest uit om te controleren of de telefoonlijn werkt en is aangesloten op de juiste poort (zie Een faxtest uitvoeren op pagina 152).</p> <p>Neem contact op met HP als de fout zich blijft voordoen. Raadpleeg www.hp.com/support/CM1312series of de ondersteuningsbrochure in de verpakking van het apparaat.</p>
Faxopslag is vol. Kan oproep niet beantw.	Geheugen is vol	Druk de privé ontvangen faxen of vertraagde faxen af. Wis het geheugen van het product.
Fax vertraagd – Verz.geh. is vol	Het faxgeheugen is vol.	Annuleer de fax door op OK of Annuleren te drukken. Verzend de fax opnieuw. Mogelijk moet u de fax in verschillende delen verzenden als de fout zich opnieuw voordoet.
Geen antw. fax, herh. actief	Er is geen antwoord van het faxnummer waarnaar u wilt verzenden. Het product probeert na enkele minuten opnieuw te kiezen.	<p>Laat het product opnieuw proberen de fax te verzenden.</p> <p>Bel de ontvanger om te controleren of het faxapparaat aanstaat en gereed is voor ontvangst.</p> <p>Controleer of u het juiste faxnummer belt.</p> <p>Voer een faxtest uit om te controleren of de telefoonlijn werkt en is aangesloten op de juiste poort (zie Een faxtest uitvoeren op pagina 152).</p> <p>Neem contact op met HP als de fout zich blijft voordoen. Raadpleeg www.hp.com/support/CM1312series of de ondersteuningsbrochure in de verpakking van het apparaat.</p>
Geen antwoord Verst. geannul.	De pogingen om een faxnummer opnieuw te kiezen zijn mislukt of de optie 'Gn geh.:kies opn' is uitgeschakeld.	<p>Bel de ontvanger om te controleren of het faxapparaat aanstaat en gereed is voor ontvangst.</p> <p>Controleer of u het juiste faxnummer belt.</p> <p>Controleer of de optie Opnieuw kiezen is ingeschakeld.</p>

Tabel 12-1 Signaal- en waarschuwingsberichten (vervolg)

Bedieningspaneelbericht	Omschrijving	Aanbevolen actie
		<p>Voer een faxtest uit om te controleren of de telefoonlijn werkt en is aangesloten op de juiste poort (zie Een faxtest uitvoeren op pagina 152).</p> <p>Neem contact op met HP als de fout zich blijft voordoen. Raadpleeg www.hp.com/support/CM1312series of de ondersteuningsbrochure in de verpakking van het apparaat.</p>
Geen document verzonden	Het product heeft geen enkele pagina gescand of heeft van de computer geen pagina's ontvangen om als fax te verzenden.	Probeer de fax opnieuw te verzenden.
Geen fax gevonden	Het product heeft de inkomende oproep beantwoord, maar heeft niet vastgesteld dat de oproep afkomstig was van een faxtoestel.	<p>Laat het product opnieuw proberen de fax te ontvangen.</p> <p>Voer een faxtest uit om te controleren of de telefoonlijn werkt en is aangesloten op de juiste poort (zie Een faxtest uitvoeren op pagina 152).</p> <p>Neem contact op met HP als de fout zich blijft voordoen. Raadpleeg www.hp.com/support/CM1312series of de ondersteuningsbrochure in de verpakking van het apparaat.</p>
Geen kiestoon	Het product heeft geen kiestoon gedetecteerd.	<p>Controleer of er een kiestoon is op de telefoonlijn door op Fax starten te drukken.</p> <p>Voer een faxtest uit om te controleren of de telefoonlijn werkt en is aangesloten op de juiste poort (zie Een faxtest uitvoeren op pagina 152).</p> <p>Neem contact op met HP als de fout zich blijft voordoen. Raadpleeg www.hp.com/support/CM1312series of de ondersteuningsbrochure in de verpakking van het apparaat.</p>
Ongeldige invoer	Ongeldige gegevens of ongeldig antwoord.	Corrigeer de vermelding.
Ontvngsfout fax	Er is een fout opgetreden tijdens het ontvangen van een fax.	<p>Verzoek de afzender om de fax opnieuw te verzenden.</p> <p>Probeer terug te faxen naar de verzender of naar een ander faxapparaat.</p> <p>Controleer of er een kiestoon is op de telefoonlijn door op Fax starten te drukken.</p> <p>Voer een faxtest uit om te controleren of de telefoonlijn werkt en is aangesloten op de juiste poort (zie Een faxtest uitvoeren op pagina 152).</p> <p>Verlaag de faxesnelheid. Zie De faxesnelheid wijzigen op pagina 153. Vraag de afzender om de fax opnieuw te verzenden.</p>

Tabel 12-1 Signaal- en waarschuwingsberichten (vervolg)

Bedieningspaneelbericht	Omschrijving	Aanbevolen actie
		Schakel de foutcorrectiemodus uit. Zie Foutcorrectiemodus van de fax instellen op pagina 152 . Vraag de afzender om de fax opnieuw te verzenden.
		Sluit het product aan op een andere telefoonlijn.
		Neem contact op met HP als de fout zich blijft voordoen. Raadpleeg www.hp.com/support/CM1312series of de ondersteuningsbrochure in de verpakking van het apparaat.
Verzendfout fax	Er is een fout opgetreden tijdens het verzenden van een fax.	Probeer de fax opnieuw te verzenden.
		Probeer de fax naar een ander faxnummer te verzenden.
		Controleer of er een kiestoon is op de telefoonlijn door op Fax starten te drukken.
		Voer een faxtest uit om te controleren of de telefoonlijn werkt en is aangesloten op de juiste poort (zie Een faxtest uitvoeren op pagina 152).
		Stel de faxresolutie in op Standaard in plaats van op de standaardinstelling Fijn . Zie De resolutie instellen op pagina 121 .
		Neem contact op met HP als de fout zich blijft voordoen. Raadpleeg www.hp.com/support/CM1312series of de ondersteuningsbrochure in de verpakking van het apparaat.

Bij stroomuitval blijft het faxgeheugen behouden

Het HP Color LaserJet CM1312 MFP-serie MFP-flashgeheugen beschermt tegen gegevensverlies in geval van stroomuitval. In het flashgeheugen kunnen gegevens jarenlang worden bewaard zonder dat de fax hoeft te zijn ingeschakeld.

Faxlogboeken en rapporten

U kunt faxlogboeken en rapporten als volgt afdrucken:

Alle faxrapporten afdrucken

Gebruik deze procedure om alle volgende rapporten ineens af te drukken:

- Faxactiviteitenlog
- Telefoonboekrapport
- Configuratie rapport
- Gebruikspagina

- Lijst met ongewenste faxen
 - Factuuroverzicht (mits de optie is ingeschakeld)
1. Druk op het bedieningspaneel op **Menu Fax**.
 2. Selecteer **Rapporten** met de pijlknoppen en druk vervolgens op **OK**.
 3. Selecteer met de pijlknoppen **Alle faxrapp.** en druk vervolgens op **OK**. Het instellingenmenu wordt gesloten en de rapporten worden afgedrukt.

Afzonderlijke faxrapporten afdrukken

U kunt de volgende faxlogboeken en rapporten via het bedieningspaneel afdrukken:

- **Faxactiviteitenlogbestand:** geeft een chronologisch overzicht van de laatste 40 faxen die zijn ontvangen, verzonden of verwijderd en eventueel opgetreden fouten.
 - **Telefoonboekrapport:** geeft een overzicht van de faxnummers die aan de telefoonboekvermeldingen zijn toegewezen, inclusief snelkiescodes en groeps Kiescodes.
 - **Geblok. faxnr.:** geeft een overzicht van de faxnummers die zijn geblokkeerd en waarmee geen faxen naar het product mogen worden gestuurd.
 - **Rapport laatste oproep:** geeft informatie over de laatste fax die vanaf het product is verzonden of op het product is ontvangen.
1. Druk op het bedieningspaneel op **Menu Fax**.
 2. Selecteer **Rapporten** met de pijlknoppen en druk vervolgens op **OK**.
 3. Selecteer met de pijlknoppen het rapport dat moet worden afgedrukt en druk vervolgens op **OK**. Het instellingenmenu wordt gesloten en het rapport wordt afgedrukt.



OPMERKING: Als u **Activiteitenlog** hebt geselecteerd en op **OK** hebt gedrukt, drukt u nogmaals op **OK** en selecteert u **Afdruk logboek**. Het instellingenmenu wordt gesloten en het logbestand wordt afgedrukt.

Het faxactiviteitenlogbestand automatisch laten afdrukken

U kunt het faxlogbestand eventueel na elke 40 vermeldingen automatisch laten afdrukken. De fabrieksinstelling is **Aan**. Met de volgende stappen kunt u het faxactiviteitenlogbestand automatisch laten afdrukken:

1. Druk op het bedieningspaneel op **Menu Fax**.
2. Selecteer **Rapporten** met de pijlknoppen en druk vervolgens op **OK**.
3. Selecteer met de pijlknoppen **Activiteitenlog** en druk vervolgens op **OK**.
4. Selecteer met de pijlknoppen **Log autom. afdr.** en druk vervolgens op **OK**.
5. Selecteer met de pijlknoppen **Aan** en druk vervolgens op **OK** om de selectie te bevestigen.

Het faxfoutenrapport instellen

Een faxfoutenrapport is een kort rapport met de melding dat zich een fout heeft voorgedaan bij een faxtaak. U kunt dit rapport na de volgende gebeurtenissen laten afdrucken:

- bij elke fout (de fabrieksinstelling)
- bij verzendfout
- bij ontvangstfout
- Nooit

 **OPMERKING:** Wanneer u **Nooit** selecteert, weet u niet dat een fax niet goed is verzonden, tenzij u een faxactiviteitenlogboek afdruckt.

1. Druk op het bedieningspaneel op **Menu Fax**.
2. Selecteer **Rapporten** met de pijlknoppen en druk vervolgens op **OK**.
3. Selecteer met de pijlknoppen **Faxfoutrapport** en druk vervolgens op **OK**.
4. Selecteer met de pijlknoppen de optie waarvoor u de faxfoutenrapporten wilt afdrucken.
5. Druk op **OK** om de selectie op te slaan.

Het faxbevestigingsrapport instellen

Een bevestigingsrapport is een kort rapport dat aangeeft dat het product met succes een faxtaak heeft verzonden of ontvangen. U kunt dit rapport na de volgende gebeurtenissen laten afdrucken:

- bij elke fax
- bij Alleen fax verzenden
- bij Alleen fax ontvangen
- Nooit (de fabrieksinstelling)

1. Druk op het bedieningspaneel op **Menu Fax**.
2. Selecteer **Rapporten** met de pijlknoppen en druk vervolgens op **OK**.
3. Selecteer met de pijlknoppen **Faxbevestiging** en druk vervolgens op **OK**.
4. Selecteer met de pijlknoppen de optie waarvoor u de faxfoutenrapporten wilt afdrucken.
5. Druk op **OK** om de selectie op te slaan.

De eerste pagina van elke fax opnemen in het faxbevestigingsrapport, het faxfoutenrapport en het rapport laatste oproep

Als deze optie is ingeschakeld en de pagina-afbeelding nog in het geheugen van het product staat, bevatten het faxconfiguratiebericht, het faxfoutenrapport en het rapport laatste oproep een

miniaturweergave (verkleining van 50%) van de eerste pagina van de laatste fax die is verzonden of ontvangen. De fabrieksinstelling voor deze optie is **Aan**.

1. Druk op het bedieningspaneel op **Menu Fax**.
2. Selecteer **Rapporten** met de pijlknoppen en druk vervolgens op **OK**.
3. Selecteer met de pijlknoppen **Ook eerste pagina** en druk vervolgens op **OK**.
4. Selecteer met de pijlknoppen **Aan** en druk vervolgens op **OK** om de selectie te bevestigen.

Een faxtest uitvoeren

Bij de faxtest wordt gecontroleerd of de telefoonlijn werkt en het telefoonsnoer is aangesloten op de juiste poort.

Een faxtest uitvoeren:

1. Druk op het bedieningspaneel op **Setup**.
2. Selecteer met de pijlknoppen **Service** en druk vervolgens op **OK**.
3. Selecteer met de pijlknoppen **Faxservice** en druk vervolgens op **OK**.
4. Selecteer met de pijlknoppen **Faxtest uitvoeren** en druk vervolgens op **OK**.

Wanneer de faxtest uitgevoerd is, wordt vanaf het apparaat een rapport afgedrukt. Het rapport bevat een van de drie mogelijke resultaten:

- **Pass:** (Gelukt) het rapport bevat alle huidige faxinstellingen en u kunt deze bekijken.
- **Fail - the cord is in the wrong port:** (Mislukt: het snoer zit in de verkeerde poort) het rapport bevat suggesties voor het oplossen van dit probleem.
- **Fail - the phone line is not active:** (Mislukt: de telefoonlijn is niet actief) het rapport bevat suggesties voor het oplossen van dit probleem.

Foutcorrectie en faxesnelheid wijzigen

Foutcorrectiemodus van de fax instellen

Gewoonlijk worden de signalen van de telefoonlijn tijdens het verzenden of ontvangen van een fax gecontroleerd. Wanneer er tijdens de verzending een fout optreedt en de foutcorrectie-instelling **Aan** is, kan u worden gevraagd een deel van de fax opnieuw te verzenden. De fabrieksinstelling voor foutcorrectie is **Aan**.

Schakel foutcorrectie uit als u problemen ondervindt met het verzenden of ontvangen van faxen en als u bereid bent om fouten in de verzending te accepteren. U kunt de instelling uitschakelen wanneer u een fax wilt verzenden naar of wilt ontvangen uit het buitenland of via een satellietverbinding.

1. Druk op **Setup** op het bedieningspaneel.
2. Selecteer met de pijlknoppen **Service** en druk vervolgens op **OK**.
3. Selecteer met de pijlknoppen **Faxservice** en druk vervolgens op **OK**.
4. Selecteer met de pijlknoppen **Foutcorrectie** en druk vervolgens op **OK**.
5. Selecteer met de pijlknoppen **Aan** of **Uit** en druk vervolgens op **OK** om de selectie op te slaan.

De faxsnelheid wijzigen

De instelling voor de faxsnelheid is het modemprotocol dat het product voor de verzending van faxen gebruikt. Dit protocol is de wereldwijde standaard op het gebied van full-duplex-modems voor het verzenden en ontvangen van gegevens via telefoonlijnen met 33.600 bps (bits per seconde). De fabrieksinstelling voor faxsnelheid is **Hoog (V.34)**.

Wijzig de V.34-instelling alleen als er problemen optreden bij het verzenden of ontvangen van een fax via een bepaald apparaat. U kunt de faxsnelheid bijvoorbeeld verlagen wanneer u een fax wilt verzenden naar of wilt ontvangen uit het buitenland of via een satellietverbinding.

1. Druk op het bedieningspaneel op **Menu Fax**.
2. Selecteer met de pijlknoppen **Geavanceerde instellingen** en druk vervolgens op **OK**.
3. Selecteer met de pijlknoppen **Faxsnelheid** en druk vervolgens op **OK**.
4. Selecteer met de pijlknoppen een snelheid en druk vervolgens op **OK**.

Problemen bij het verzenden van faxen

Probleem	Oorzaak	Oplossing
Het document wordt niet ingevoerd tijdens het faxen.	De maximumlengte van een pagina die u kunt laden, is 381 mm. Bij het faxen van een langere pagina wordt gestopt bij 381 mm.	Druk het document op korter papier af. Wanneer er geen papier is vastgelopen en er minder dan een minuut is verstreken, wacht u een ogenblik voordat u op Annuleren drukt. Wanneer er papier is vastgelopen, verwijdert u dit. Verzend de taak vervolgens opnieuw.
	Als het materiaal te klein is, kan het gemakkelijk vastlopen in de automatische documentinvoer (ADI).	Gebruik de flatbedscanner. Het minimale paginaformaat voor de ADF is 127 x 127 mm. Wanneer er papier is vastgelopen, verwijdert u dit. Verzend de taak vervolgens opnieuw.
De verzending van faxen stopt halverwege.	Het ontvangende faxapparaat functioneert mogelijk niet goed.	Probeer de fax te verzenden naar een ander faxapparaat.
	De telefoonlijn werkt mogelijk niet.	Voer een van de volgende handelingen uit: <ul style="list-style-type: none">• Zet het volume van het product hoger en druk vervolgens op Fax starten op het bedieningspaneel. Wanneer u de kiestoon hoort, werkt de telefoonlijn.• Voer een faxtest uit om te controleren of de telefoonlijn werkt en is aangesloten op de juiste poort (zie Een faxtest uitvoeren op pagina 152).
	De faxtaak wordt wellicht onderbroken door een communicatiefout.	Zet de instelling voor nummerherhaling bij een communicatiefout op Aan .
De fax wordt verzonden op gekleurd papier.	Verstuur de fax op wit papier.	

Probleem	Oorzaak	Oplossing
Het product ontvangt wel faxen, maar kan ze niet verzenden.	Wanneer het product op een digitaal systeem is aangesloten, genereert het systeem mogelijk een kiestoon die niet door het product kan worden waargenomen.	Schakel de optie Kiestoon detecteren uit. Neem contact op met de serviceprovider van het systeem als de fout zich blijft voordoen.
	Er is wellicht een slechte telefoonverbinding.	Probeer het later opnieuw.
	Het ontvangende faxapparaat functioneert mogelijk niet goed.	Probeer de fax te verzenden naar een ander faxapparaat.
	De telefoonlijn werkt mogelijk niet.	Voer een van de volgende handelingen uit: <ul style="list-style-type: none"> • Zet het volume van het product hoger en druk op Fax starten op het bedieningspaneel. Wanneer u de kiestoon hoort, werkt de telefoonlijn. • Voer een faxtest uit om te controleren of de telefoonlijn werkt en is aangesloten op de juiste poort (zie Een faxtest uitvoeren op pagina 152).
Uitgaande faxoproepen gaan door met kiezen.	Het product kiest een faxnummer automatisch opnieuw als de opties voor nummerherhaling zijn ingesteld op Aan .	Druk op Annuleren als u niet wilt dat het product een faxnummer opnieuw kiest. Of verander de instelling voor nummerherhaling.
Verzonden faxen arriveren niet op het ontvangende faxapparaat.	Het ontvangende faxapparaat is wellicht uitgeschakeld of bevat een fout, bijvoorbeeld omdat het papier op is.	Bel de ontvanger en controleer of zijn of haar faxapparaat aan staat en gereed is om faxen te ontvangen.
	De originelen zijn wellicht niet juist geladen.	Controleer of de originele documenten op de juiste wijze in de ADF-invoerlade of de flatbedscanner zijn geplaatst.
	Er bevindt zich mogelijk een faxbericht in het geheugen omdat een nummer in gesprek is en opnieuw moet worden gekozen. Mogelijk zijn er ook andere taken die moeten worden verzonden of is de fax ingesteld om later te worden verzonden.	Als er om een van de genoemde redenen een faxtaak in het geheugen is opgeslagen, wordt een vermelding van die taak vastgelegd in het logboek voor faxactiviteiten. Druk het faxactiviteitenlogbestand af en controleer of er in de kolom Status taken staan die nog de markering In de wachtrij hebben.
Verzonden faxen hebben een grijs gearceerd blok aan het einde van elke pagina.	Het faxformaat voor de glasplaat is mogelijk onjuist ingesteld.	Controleer of de instelling juist is.

Probleem	Oorzaak	Oplossing
Bij verzonden faxen ontbreken gegevens aan het einde van elke pagina.	Het faxformaat voor de glasplaat is mogelijk onjuist ingesteld.	Controleer of de instelling juist is.
Op het bedieningspaneel wordt een foutmelding over te weinig geheugen weergegeven.	De fax is mogelijk te groot, of de resolutie te hoog.	<p>Probeer een van de volgende oplossingen:</p> <ul style="list-style-type: none"> • Splits een fax op in kleinere gedeelten en fax deze afzonderlijk. • Verwijder opgeslagen faxen om meer geheugen vrij te maken voor uitgaande faxen. • Configureer de uitgaande fax als een vertraagde fax en controleer vervolgens of deze volledig wordt verzonden. • Zorg ervoor dat het product de laagste resolutie-instelling (Standaard) gebruikt.

Problemen bij het ontvangen van faxen

Gebruik de tabel in dit gedeelte om problemen op te lossen die kunnen optreden bij het ontvangen van faxen.

 **OPMERKING:** gebruik het faxesnoer dat bij het product is geleverd om ervoor te zorgen dat het product goed functioneert.

Probleem	Oorzaak	Oplossing
Het product kan geen faxen ontvangen van een extra toestel.	De instelling voor extra telefoons is wellicht uitgeschakeld.	Wijzig de instelling voor het extra toestel.
	Het faxesnoer is wellicht niet goed aangesloten.	Controleer of het faxesnoer goed is aangesloten op de telefoonaansluiting en het product (of een ander op het product aangesloten apparaat). Wacht totdat u faxtonen hoort. Druk dan achtereenvolgens op 1-2-3, wacht drie seconden en hang op.
	De kiesmodus van het product of van het extra telefoontoestel is wellicht onjuist ingesteld.	Controleer of de kiesmodus van het product is ingesteld op Toon . Controleer of het extra telefoontoestel ook is ingesteld op toonkiezen.

Probleem	Oorzaak	Oplossing
Het product beantwoordt geen binnenkomende faxoproepen.	De antwoordmodus is mogelijk ingesteld op Handmatig .	Wanneer de antwoordmodus is ingesteld op Handmatig , beantwoordt het product geen oproepen. Start het faxontvangstproces handmatig.
	De instelling voor het aantal beltonen is wellicht niet goed ingesteld.	Controleer of het aantal belsignalen juist is ingesteld.
	De functie voor antwoordbelpatronen is wellicht ingeschakeld maar u beschikt niet over een dergelijke dienst, of u beschikt over een dergelijke dienst en de functie is niet goed ingesteld.	Controleer of de functie voor antwoordbelpatronen correct is ingesteld.
	Het faxesnoer is wellicht niet goed aangesloten of functioneert niet.	Voer een faxtest uit om te controleren of de telefoonlijn werkt en is aangesloten op de juiste poort (zie Een faxtest uitvoeren op pagina 152).
	Het product detecteert wellicht geen inkomende faxsignalen omdat het antwoordapparaat bezig is met het afspelen van een gesproken bericht.	Neem het bericht op het antwoordapparaat opnieuw op en laat het bericht voorafgaan door minstens twee seconden stilte.
	Er zijn mogelijk te veel apparaten aangesloten op de telefoonlijn.	Sluit niet meer dan drie apparaten aan op de lijn. Verwijder het laatste apparaat dat is aangesloten en controleer of het product werkt. Als dit niet het geval is, verwijdert u de apparaten een voor een en probeert u het na elk apparaat opnieuw.
	De telefoonlijn werkt mogelijk niet.	Voer een van de volgende handelingen uit: <ul style="list-style-type: none"> • Zet het volume van het product hoger en druk vervolgens op Fax starten op het bedieningspaneel. Wanneer u de kiestoon hoort, werkt de telefoonlijn. • Voer een faxtest uit om te controleren of de telefoonlijn werkt en is aangesloten op de juiste poort (zie Een faxtest uitvoeren op pagina 152).

Probleem	Oorzaak	Oplossing
Het product beantwoordt geen binnenkomende faxoproepen.	De beantwoording van oproepen door het product wordt mogelijk verstoord door een berichtenservice.	<p>Voer een van de volgende handelingen uit:</p> <ul style="list-style-type: none"> • Sluit de berichtenservice af. • Gebruik een telefoonlijn speciaal voor faxoproepen. • Stel de antwoordmodus van het product in op Handmatig. In de handmatige antwoordmodus moet u zelf de ontvangst van de fax starten. • Laat het product in de automatische modus staan en verlaag het aantal belsignalen voor het product naar een waarde die lager is dan het aantal belsignalen dat voor de voicemail is ingesteld. Het product beantwoordt alle inkomende oproepen.
	Het papier is mogelijk op en het geheugen is vol.	Vul de papierinvoerlade bij. Druk op OK . Alle faxen die in het geheugen zijn opgeslagen, worden afgedrukt en vervolgens worden er weer faxoproepen aangenomen.
Faxen worden niet afgedrukt.	De invoerlade is leeg.	Plaats afdruk materiaal in de invoerlade. Faxen die worden ontvangen terwijl het papier op is, worden opgeslagen in het geheugen en worden afgedrukt nadat het papier is bijgevuld.
	Er is een fout opgetreden.	Kijk of er een foutmelding op het bedieningspaneel wordt weergegeven en raadpleeg vervolgens Foutmeldingen op de fax op pagina 146 .
	Het nummer waarvan de fax verzonden wordt, staat op de lijst met ongewenste faxen.	Controleer de lijst met ongewenste faxen en verwijder het nummer.
	De functie Privé ontvangen is ingeschakeld.	Schakel de functie Privé ontvangen uit of ga naar de opgeslagen faxen met behulp van de vooraf ingestelde PIN.
Faxen worden niet op één pagina maar op twee pagina's afgedrukt.	De instelling voor automatische verkleining is niet correct.	Schakel de automatische verkleining in.
	Mogelijk zijn de inkomende faxen verzonden op groter afdruk materiaal.	Pas de instelling voor automatische verkleining aan zodat grotere pagina's op één pagina worden afgedrukt.

Probleem	Oorzaak	Oplossing
Ontvangen faxen zijn te licht, zijn blanco of hebben een slechte afdrukkwaliteit.	De toner is op geraakt tijdens het afdrucken van een fax.	Het product slaat de laatst afgedrukte faxen op. (De beschikbare hoeveelheid geheugen bepaalt het werkelijke aantal faxen dat wordt opgeslagen om opnieuw af te drukken.) Vervang de toner zo snel mogelijk en druk de fax opnieuw af.
	De ontvangen fax is te licht.	Neem contact op met de afzender en laat deze de fax opnieuw versturen nadat de contrastinstellingen zijn gewijzigd.

Prestatieproblemen

Probleem	Oorzaak	Oplossing
Faxen worden erg traag verzonden of ontvangen.	Mogelijk is de fax heel complex, bijvoorbeeld met veel afbeeldingen.	De overdracht van ingewikkelde faxen neemt meer tijd in beslag. Door lange faxen in meerdere taken te verdelen en de resolutie te verlagen kan de verzendsnelheid worden vergroot.
	Er is wellicht een lage modemsnelheid ingesteld op het ontvangende faxapparaat.	De fax wordt alleen verzonden met de hoogste modemsnelheid die op het ontvangende faxapparaat kan worden gebruikt.
	De resolutie waarmee de fax is verzonden of wordt ontvangen, is mogelijk erg hoog.	Bel de afzender en vraag deze om de resolutie te verlagen en de fax opnieuw te verzenden. Wanneer u de fax wilt verzenden, verlaagt u de resolutie en verzendt u de fax.
	Er is mogelijk ruis op de telefoonlijn aanwezig.	Hang op en verzend de fax opnieuw. Vraag de telefoonmaatschappij de telefoonlijn te controleren. Wanneer de fax via een digitale telefoonlijn wordt verzonden, neemt u contact op met de serviceprovider.
	De fax wordt verzonden via een internationaal telefoongesprek.	Het internationaal verzenden van faxtaken duurt meestal langer.
	Het oorspronkelijke document heeft een gekleurde achtergrond.	Druk het oorspronkelijke document opnieuw af met een witte achtergrond en verstuur de fax vervolgens opnieuw.
De faxactiviteitenlogboeken en faxbelrapporten worden op onjuiste tijden afgedrukt.	De instellingen voor faxactiviteitenlogboeken of faxberichtrapporten zijn niet correct.	Druk een configuratiepagina af en kijk wanneer de rapporten worden afgedrukt.
De geluiden van het product zijn te hard of te zacht.	Het volume is mogelijk niet juist ingesteld.	Pas de volume-instelling van het product aan.

13 Foto

 **OPMERKING:** Dit gedeelte is alleen van toepassing op de HP LaserJet CM1312 (fax/fotokaartmodel).

- [Een geheugenkaart plaatsen](#)
- [Standaardinstellingen voor geheugenkaarten wijzigen](#)
- [Foto's rechtstreeks afdrukken van de geheugenkaart](#)
- [Een vel met miniatures van een geheugenkaart afdrukken](#)
- [Foto's vanaf een proefdrukvel afdrukken en scannen](#)

Een geheugenkaart plaatsen

De HP LaserJet CM1312 (fax/fotokaartmodel) kan de volgende geheugenkaarten lezen:

- CompactFlash (CF) type 1 en type 2
- Memory Stick, Memory Stick PRO en Memory Stick Duo
- MultiMedia Card (MMC)
- Secure Digital (SD)
- xD Picture Card

Wanneer u afdrukt vanaf het bedieningspaneel, herkent de geheugenkaartlezer van de HP LaserJet CM1312 (fax/fotokaartmodel) alleen bestanden met de bestandsindeling JPEG. Als u andere bestandstypen wilt afdrucken, maakt u een keuze uit de volgende mogelijkheden:

- Gebruik de software op de bij het product geleverde cd-rom, bijvoorbeeld PhotoSmart Premier. Raadpleeg de online-Help van de software voor meer informatie.
- Gebruikers van Windows-besturingssystemen: verplaats andere bestandstypen met behulp van Windows Verkenner naar de computer en druk de bestanden via de computer af.

Plaats de geheugenkaart in de juiste sleuf van de HP LaserJet CM1312 (fax/fotokaartmodel). Raadpleeg de onderstaande afbeelding voor de juiste sleuf.

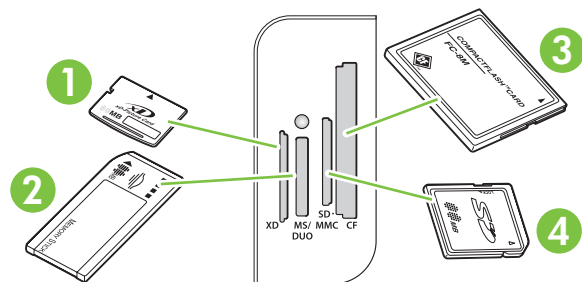

1 Voor xD-geheugenkaarten.

2 Voor Memory Stick-, Memory Stick PRO- en Memory Stick Duo-geheugenkaarten.

3 Voor CompactFlash-geheugenkaarten

4 Voor Secure Digital- en MultiMedia-geheugenkaarten.

Geheugenkaarten plaatsen en verwijderen

 **OPMERKING:** De HP LaserJet CM1312 (fax/fotokaartmodel) herkent geheugenkaarten van maximaal 2 GB.

1. Duw de geheugenkaart in de juiste sleuf tot deze niet verder wil.

 **OPMERKING:** U kunt in het product maar één geheugenkaart tegelijk gebruiken. Als u twee of meer kaarten hebt geplaatst, verschijnt een foutbericht.

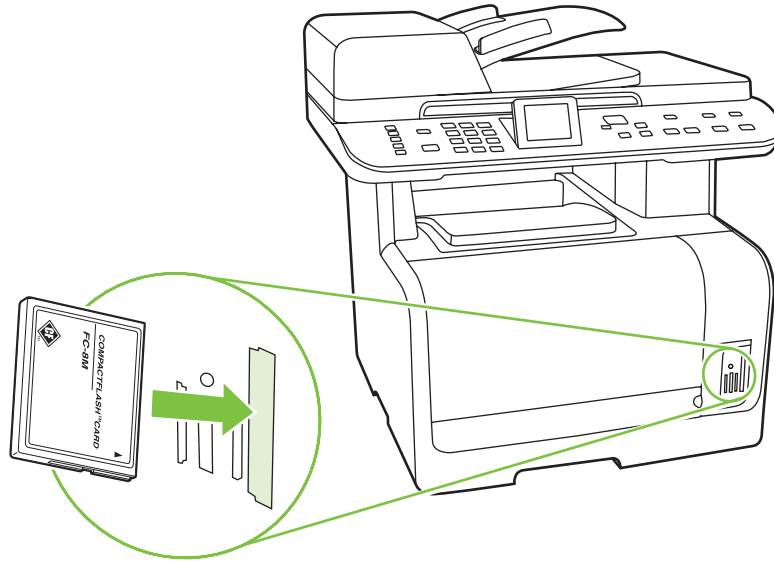

2. Nadat het product de kaart heeft gelezen, verschijnt **X foto's gev. op kaart** op het display van het bedieningspaneel, waarbij X staat voor het aantal .JPEG-bestanden op de geheugenkaart.

Na enkele seconden wordt het bericht **Fotomenu** op het display van het bedieningspaneel weergegeven. U kunt nu de HP LaserJet CM1312 (fax/fotokaartmodel) gebruiken om foto's af te drukken. Zie [Foto's rechtstreeks afdrukken van de geheugenkaart op pagina 164](#).

3. Als u de geheugenkaart wilt verwijderen, pakt u hem beet en trekt u hem voorzichtig recht uit de geheugenkaartsleuf.

△ **VOORZICHTIG:** Verwijder een geheugenkaart niet terwijl het product de kaart leest, om te voorkomen dat de bestanden op de kaart beschadigd raken. Wacht tot de LED bij de geheugenkaartsleuven stopt met knipperen voordat u de geheugenkaart verwijdert. Als de LED continu blijft branden, kunt u de geheugenkaart verwijderen.

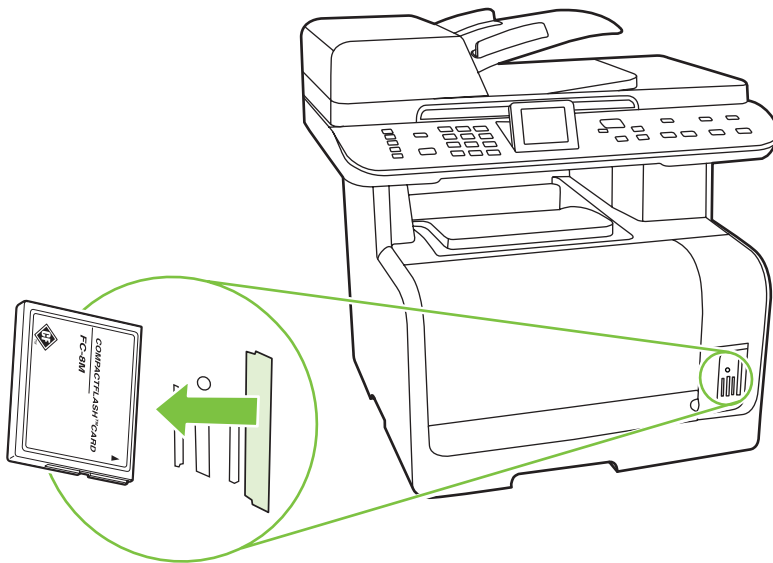

Standaardinstellingen voor geheugenkaarten wijzigen

De HP LaserJet CM1312 (fax/fotokaartmodel) wordt geleverd met standaardinstellingen voor het afdrukken van foto's die u kunt wijzigen vanaf het bedieningspaneel van het product.

 **OPMERKING:** De gewijzigde standaardinstellingen blijven van kracht tot u ze weer wijzigt en opslaat. Zie [Foto's rechtstreeks afdrukken van de geheugenkaart op pagina 164](#) als u de instellingen tijdelijk wilt wijzigen voor een specifieke fototaak.

1. Druk op **Setup**.
2. Selecteer met de pijlknoppen **Foto-instellingen** en druk vervolgens op **OK**.
3. Druk op de pijlknoppen om een van de volgende menu-items te selecteren en druk dan op **OK**.
 - **Std. afbeeldingsformaat:** Het standaard afbeeldingsformaat voor foto's.
 - **Std. lichter/donkerder:** hier kunt u de instelling voor licht en donker wijzigen voor de opname die u afdrukt.
 - **Standaardaantal kopieën:** hier kunt u het aantal gewenste exemplaren wijzigen.
 - **Standaardafdrukkeleur:** hier kunt u aangeven of u in kleur of zwart-wit wilt afdrukken.
 - **Standaardwaarden:** alle foto-instellingen worden teruggezet naar de fabrieksinstellingen.
4. Druk op de pijlknoppen om de instelling te wijzigen en druk dan op **OK** om de wijziging op te slaan, of druk op **X** om het menu te verlaten zonder de wijzigingen op te slaan.
5. Herhaal deze stappen voor elk menu-item dat u wilt wijzigen.

Foto's rechtstreeks afdrukken van de geheugenkaart

U kunt via het bedieningspaneel foto's rechtstreeks afdrukken en de instellingen voor een afdruktaak wijzigen.

Afzonderlijke foto's afdrukken van de geheugenkaart

1. Plaats de geheugenkaart in het product. **Fotomenu** wordt weergegeven.
2. Selecteer met de pijlknoppen **Foto's afd.** en druk vervolgens op **OK**.
3. Selecteer met de pijlknoppen **Individuele foto** en druk vervolgens op **OK**.
4. Druk op de pijlknoppen of de alfanumerieke knoppen om een keuze te maken bij elk van de volgende menu-items en druk dan op **OK**.
 - **Voer het fotonummer in:** selecteer een foto om af te drukken. De foto's zijn genummerd vanaf 1.
 - **Select. afb.formaat:** Geef het formaat voor de afdruk op.
 - **Selecteer papierformaat:** Selecteer het formaat afdrukmetaal.
 - **Selecteer papiersoort:** Selecteer het afdrukmetaal.
 - **Aantal kopieën:** Geef op hoeveel exemplaren u wilt afdrukken (1 t/m 99).
5. Als het bericht **[OK] om af te drukken** wordt weergegeven op het display van het bedieningspaneel, drukt u op **OK**. Druk op **X** om het menu te verlaten zonder af te drukken.

Een reeks foto's afdrukken van de geheugenkaart

1. Plaats de geheugenkaart in het product. **Fotomenu** wordt weergegeven.
2. Selecteer met de pijlknoppen **Foto's afd.** en druk vervolgens op **OK**.
3. Selecteer met de pijlknoppen **Een bereik aan foto's** en druk vervolgens op **OK**.
4. Druk op de pijlknoppen of de alfanumerieke knoppen om een keuze te maken bij elk van de volgende menu-items en druk dan op **OK**.
 - **Eerste foto:** Selecteer de eerste foto van de reeks die u wilt afdrukken. De foto's zijn genummerd vanaf 1.
 - **Laatste foto:** Selecteer de laatste foto van de reeks die u wilt afdrukken.
 - **Select. afb.formaat:** Geef het formaat voor de afdruk op.
 - **Selecteer papierformaat:** Selecteer het formaat afdrukmetaal.
 - **Selecteer papiersoort:** Selecteer het afdrukmetaal.
 - **Aantal kopieën:** Geef op hoeveel exemplaren u wilt afdrukken (1 t/m 99).
5. Als het bericht **[OK] om af te drukken** wordt weergegeven op het display van het bedieningspaneel, drukt u op **OK**. Druk op **X** om het menu te verlaten zonder af te drukken.

Alle foto's op een geheugenkaart afdrukken

1. Plaats de geheugenkaart in het product. **Fotomenu** wordt weergegeven.
2. Selecteer met de pijlknoppen **Foto's afd.** en druk vervolgens op **OK**.
3. Selecteer met de pijlknoppen **Alle foto's (# - #)** en druk vervolgens op **OK**.
4. Druk op de pijlknoppen om selecties te maken voor elk van de volgende menu-items en druk dan op **OK**.
 - **Select. afb.formaat:** Geef het formaat voor de afdruk op.
 - **Selecteer papierformaat:** Selecteer het formaat afdruk materiaal.
 - **Selecteer papiersoort:** Selecteer het afdruk materiaal.
 - **Aantal kopieën:** Geef op hoeveel exemplaren u wilt afdrukken (1 t/m 99).
5. Als het bericht **[OK] om af te drukken** wordt weergegeven op het display van het bedieningspaneel, drukt u op **OK**. Druk op **X** om het menu te verlaten zonder af te drukken.

Een vel met miniatures van een geheugenkaart afdrukken

Met behulp van het bedieningspaneel kunt u een vel afdrukken met miniatures van alle foto's op een geheugenkaart.

1. Plaats de geheugenkaart in het product. Zie [Een geheugenkaart plaatsen op pagina 160](#). Het bericht **Fotomenu** wordt weergegeven.
2. Selecteer met de pijlknoppen **Miniatuur** en druk vervolgens op **OK**.
3. Selecteer met de pijlknoppen **Snel** of **Beste** en selecteer druk vervolgens op **OK**. Druk op **X** om het menu te verlaten zonder af te drukken.

Foto's vanaf een proefdrukvel afdrukken en scannen

Geef een voorbeeld van de afbeeldingen weer en druk de foto's vanaf een proefdrukvel af. Een proefdrukvel kan maximaal 20 afbeeldingen bevatten. Deze functie is geoptimaliseerd en getest voor gebruik met authentieke toner van HP.

1. Plaats de geheugenkaart in het product. **Fotomenu** wordt weergegeven.
2. Selecteer met de pijlknoppen **Opties** en druk vervolgens op **OK**.
3. Selecteer met de pijlknoppen **Testpagina** en druk vervolgens op **OK**.
4. Selecteer met de pijlknoppen **Testpagina afdrukken** en druk vervolgens op **OK**.
5. Als de geheugenkaart meer dan 20 JPEG-bestanden bevat, selecteert u met de pijlknoppen een van de volgende menuopties en drukt u vervolgens op **OK**.
 - **Alle foto's (#-#)**: "#" is het aantal JPEG-bestanden dat op de kaart is aangetroffen. Selecteer deze optie om alle JPEG-bestanden op de geheugenkaart af te drukken. Druk nogmaals op **OK** om de afdruktaak te bevestigen.
 - **Laatste 20 foto's**: de laatste 20 JPEG-bestanden uit de alfabetisch gesorteerde lijst op de geheugenkaart worden afgedrukt.
 - **Aangepast**: Selecteer een of meer foto's om af te drukken door op **OK** te drukken.
6. Wanneer het proefdrukvel is afgedrukt, kleurt u met een donkerblauwe of zwarte pen het cirkeltje onder elke foto die u wilt afdrukken. Kleur ook de cirkels in die de beeldindeling en de materiaalsoort aangeven.
7. Plaats het proefdrukvel op de flatbedscanner met de afdrukzijde omlaag en met de linkerbovenhoek van het document in de hoek, zoals aangegeven door het pictogram op de scanner.
8. Druk op het bedieningspaneel op **Fotomenu**.
9. Selecteer met de pijlknoppen **Opties** en druk vervolgens op **OK**.
10. Selecteer met de pijlknoppen **Testpagina** en druk vervolgens op **OK**.
11. Selecteer met de pijlknoppen **Testpagina scannen** en druk vervolgens op **OK**. Het product scant het proefdrukvel en drukt de gemarkeerde foto's af. Herhaal stap 7 tot en met 11 voor elk proefdrukvel.



OPMERKING: De foto's die u met een proefdrukvel afdrukt, kunnen alleen in kleur worden afgedrukt.

JPEG-bestanden op de geheugenkaart worden in alfabetische volgorde weergegeven. Als u niet weet in welke volgorde de foto's op de geheugenkaart staan, kunt u een index afdrukken.

Foto's worden nog steeds in kleur afgedrukt, ook al is kopiëren in kleur uitgeschakeld op het product.

14 Het product beheren en onderhouden

- [Informatiepagina's](#)
- [HP ToolboxFX](#)
- [Geïntegreerde webserver](#)
- [HP Web Jetadmin-software gebruiken](#)
- [Beveiligingsfuncties](#)
- [Benodigheden beheren](#)

Informatiepagina's

Informatiepagina's bevinden zich in het geheugen van het product. Met behulp van deze pagina's kunt u problemen met het product onderzoeken en oplossen.

 **OPMERKING:** Als de taal op het product tijdens de installatie niet goed is ingesteld, kunt u de taal handmatig instellen zodat de informatiepagina's in een van de ondersteunde talen worden afgedrukt. Wijzig de taal met behulp van het menu **Systeeminstellingen** op het bedieningspaneel of met behulp van de geïntegreerde webserver. Zie [Bedieningspaneel op pagina 7](#).

Beschrijving	De pagina afdrukken
Configuratiepagina Geeft de huidige instellingen en eigenschappen van het product weer.	<ol style="list-style-type: none">1. Druk op het bedieningspaneel op Setup.2. Selecteer Rapporten met de pijlknoppen en druk vervolgens op OK.3. Selecteer met de pijlknoppen Configuratiebericht en druk vervolgens op OK. <p>Er wordt nog een pagina afgedrukt (alleen faxmodellen). Op deze pagina vindt u in het gedeelte Faxinstellingen informatie over de faxinstellingen van het product.</p>
Pagina Status benodigdheden Geeft de resterende levensduur van de HP-printcartridge, het geschatte aantal resterende pagina's, het aantal afgedrukte pagina's en andere informatie over benodigdheden weer.	<ol style="list-style-type: none">1. Druk op het bedieningspaneel op Setup.2. Selecteer Rapporten met de pijlknoppen en druk vervolgens op OK.3. Selecteer met de pijlknoppen Status benodigdheden en druk vervolgens op OK.
PCL-, PCL6- of PS-lettertypelijst Geeft weer welke lettertypen op het apparaat zijn geïnstalleerd.	<ol style="list-style-type: none">1. Druk op het bedieningspaneel op Setup.2. Selecteer Rapporten met de pijlknoppen en druk vervolgens op OK.3. Selecteer met de pijlknoppen PCL-lettertypelijst, PS-lettertypen, of PCL6-lettertypen en druk vervolgens op
Demopagina Bevat voorbeelden van tekst en afbeeldingen.	<ol style="list-style-type: none">1. Druk op het bedieningspaneel op Setup.2. Selecteer Rapporten met de pijlknoppen en druk vervolgens op OK.3. Selecteer met de pijlknoppen Demopagina en druk vervolgens op OK.
Logbestand	U kunt het logbestand afdrukken vanuit HP ToolboxFX, de geïntegreerde webserver of HP Web Jetadmin. Zie HP ToolboxFX op pagina 170 , Geïntegreerde webserver op pagina 182 of de Help bij Web Jetadmin.
Gebruikspagina Geeft het aantal enkelzijdige (simplex) of tweezijdige (duplex) vellen weer en het gemiddelde percentage aan dekking.	<ol style="list-style-type: none">1. Druk op het bedieningspaneel op Setup.2. Selecteer Rapporten met de pijlknoppen en druk vervolgens op OK.3. Selecteer met de pijlknoppen Gebruikspagina en druk vervolgens op OK.

Beschrijving	De pagina afdrukken
<p>Menustructuur</p> <p>De menu's van het bedieningspaneel weergeven.</p>	<ol style="list-style-type: none"> 1. Druk op het bedieningspaneel op Setup. 2. Selecteer Rapporten met de pijlknoppen en druk vervolgens op OK. 3. Selecteer met de pijlknoppen Menustructuur en druk vervolgens op OK.
<p>Netwerkrapport</p> <p>Geeft de netwerkinstellingen van het product weer.</p>	<ol style="list-style-type: none"> 1. Druk op het bedieningspaneel op Setup. 2. Selecteer Rapporten met de pijlknoppen en druk vervolgens op OK. 3. Selecteer met de pijlknoppen Netwerkrapport en druk vervolgens op OK.
<p>Faxrapporten (alleen faxmodellen)</p>	<p>Raadpleeg Faxlogboeken en rapporten op pagina 149 voor informatie over het gebruik van de faxlogbestanden en -rapporten.</p>

HP ToolboxFX

HP ToolboxFX is een programma dat u voor de volgende taken kunt gebruiken:

- De productstatus controleren.
- De instellingen van het product configureren.
- Pop-upwaarschuwingsberichten configureren.
- Informatie over probleemoplossingen bekijken.
- Online documentatie bekijken.

U kunt HP ToolboxFX gebruiken als het product rechtstreeks is aangesloten op de computer of als de printer is aangesloten op het netwerk. HP ToolboxFX kan alleen worden gebruikt als de software op de aanbevolen wijze is geïnstalleerd.

 **OPMERKING:** HP ToolboxFX wordt niet ondersteund voor Windows 2000, Windows Server 2003, Windows XP (64-bits) of Macintosh-besturingssystemen. Om HP ToolboxFX te gebruiken dient het netwerkprotocol TCP/IP op uw computer te zijn geïnstalleerd.

U hebt geen toegang tot internet nodig om HP ToolboxFX te openen en te gebruiken.

HP ToolboxFX weergeven

Open HP ToolboxFX op een van de volgende manieren:

- Dubbelklik in het systeemvak van Windows op het pictogram HP ToolboxFX .
- Klik in het menu **Start** van Windows achtereenvolgens op **Programma's** (of **Alle programma's** in Windows XP en Vista), **HP**, **HP Color LaserJet CM1312 MFP-serie** en **HP ToolboxFX**.

Status

De map **Status** bevat koppelingen naar de volgende hoofdpagina's:

- **Apparaatstatus.** Deze pagina bevat informatie over de status van het product, bijvoorbeeld een papierstoring of een lege lade. Klik na het oplossen van een probleem met het product op **Status vernieuwen** om de status van het product bij te werken.
- **Status benodigdheden.** Hier kunt u gedetailleerde informatie bekijken, zoals het geschatte percentage resterende toner in de printcartridge en het aantal pagina's dat is afgedrukt met de huidige printcartridge. De pagina bevat ook koppelingen voor het bestellen van benodigdheden en informatie over het recyclen van afval.
- **Apparaatconfiguratie.** Deze pagina bevat een gedetailleerde beschrijving van de huidige configuratie van het product, inclusief de hoeveelheid geïnstalleerd geheugen en of er optionele laden zijn geïnstalleerd.
- **Netwerkoverzicht.** Deze pagina bevat een gedetailleerde beschrijving van de huidige netwerkconfiguratie, inclusief het IP-adres en de netwerkstatus.
- **Infopagina's afdrukken.** De configuratiepagina, en andere informatiepagina's, zoals de pagina Status benodigdheden, afdrukken. Zie [Informatiepagina's op pagina 168](#).

- **Takenlog kleurgebruik.** Hier vindt u informatie over kleurgebruik voor het product.
- **Gebeurtenislogboek.** Een foutgeschiedenis van het product weergegeven. De meest recente fout staat boven aan de lijst.

Logbestand

Het logbestand is een tabel met vier kolommen waarin alle gebeurtenissen van het product worden weergegeven. Het bevat codes die overeenkomen met de foutberichten die op het bedieningspaneel van het product worden weergegeven. Het getal in de kolom Aantal pagina's geeft het totale aantal pagina's aan dat op het product was afgedrukt op het moment dat de fout zich voordeed. Het logbestand bevat tevens een korte beschrijving van de fout. Zie [Berichten op het bedieningspaneel op pagina 201](#) voor meer informatie over foutberichten.

Waarschuwingen

De map **Waarschuwingen** van HP ToolboxFX bevat koppelingen naar de volgende pagina's:

- **Statuswaarschuwingen instellen.** Hier kunt u het product zo instellen dat u pop-upwaarschuwingen ontvangt bij bepaalde gebeurtenissen, bijvoorbeeld wanneer de toner bijna op is.
- **E-mailwaarschuwingen instellen.** Hier kunt u het product zo instellen dat u via e-mail waarschuwingsberichten ontvangt bij bepaalde gebeurtenissen, bijvoorbeeld wanneer de toner bijna op is.

Statuswaarschuwingen instellen

Gebruik HP ToolboxFX om in te stellen dat het product pop-upwaarschuwingen op uw computer laat weergeven wanneer zich bepaalde gebeurtenissen voordoen. Gebeurtenissen die leiden tot een waarschuwing zijn papierstoringen, laag tonerniveau in printcartridges van HP, gebruik van een printcartridge van een ander merk, lege invoerladen en specifieke foutberichten.

Selecteer de indeling van de pop-up, de indeling van het ladepictogram of beide voor waarschuwingen. De pop-upwaarschuwingen verschijnen alleen wanneer het product aan het afdrucken is vanaf de computer waarop u de waarschuwingen hebt ingesteld.

Wijzig de instelling voor **Lage cassettedrempelwaarde**. Hiermee stelt u het tonerniveau in waarbij op de pagina **Systeeminstellingen** een waarschuwing wordt gegeven dat het tonerniveau laag is.

 **OPMERKING:** De wijzigingen worden van kracht wanneer u op **Toepassen** klikt.

E-mailwaarschuwingen instellen

Configureer hier maximaal twee e-mailadressen voor het ontvangen van waarschuwingen bij bepaalde gebeurtenissen. U kunt verschillende gebeurtenissen specificeren voor ieder e-mailadres. Gebruik de informatie voor de e-mailserver die de e-mailwaarschuwingen voor het product gaat verzenden.

 **OPMERKING:** U kunt alleen e-mailwaarschuwingen configureren voor het verzenden vanaf een server waarvoor geen gebruikersverificatie is vereist. Als het voor uw e-mailserver vereist is om u aan te melden met een gebruikersnaam en wachtwoord, is het niet mogelijk om e-mailwaarschuwingen in te schakelen.

OPMERKING: De wijzigingen treden pas in werking nadat u op **Toepassen** hebt geklikt.

Productgegevens

De map **Productgegevens** bevat koppelingen naar de volgende pagina:

- **Demonstratiepagina's**. Druk pagina's af die de mogelijke kwaliteit van kleurafdrukken laten zien en de algemene afdrukkenmerken van het product.

Fax

Gebruik het tabblad **Fax** van HP ToolboxFX om faxtaken uit te voeren vanaf uw computer. Het tabblad **Fax** bevat koppelingen naar de volgende pagina's:

- **Faxontvangst.** De faxontvangstmodus instellen.
- **Faxtelefoonboek.** Hier kunt u telefoonboekvermeldingen op het product toevoegen, bewerken of verwijderen.
- **Faxverzendinglog.** Hier kunt u alle recente faxen bekijken die vanaf het product zijn verzonden.
- **Faxontvangstlog.** Hier kunt u alle recente faxen bekijken die door het product zijn ontvangen.
- **Ongewenste faxen.** Geblokkeerde faxnummers toevoegen, verwijderen of bekijken.
- **Eigenschappen faxgegevens.** De ruimte beheren voor het opslaan van faxen op uw computer. Deze instellingen zijn alleen van toepassing als u hebt gekozen voor het op afstand verzenden of ontvangen van faxen op de computer.

Ontvangen van een fax

De volgende opties zijn beschikbaar voor het ontvangen van een fax:

- U kunt de fax afdrukken. U kunt ook instellen dat er een bericht op de computer wordt weergegeven om aan te geven dat de fax is afgedrukt.
- U kunt de fax doorsturen naar een ander faxapparaat.

Zie [Faxen \(alleen faxmodellen\) op pagina 109](#) voor meer informatie over faxtaken.



OPMERKING: De wijzigingen worden van kracht wanneer u op **Toepassen** klikt.

Faxtelefoonboek

Met het faxtelefoonboek van HP ToolboxFX kunt u personen of groepen toevoegen aan of verwijderen uit de snelkieslijst, telefoonboeken importeren uit diverse bronnen en de lijst met contactpersonen bijwerken en beheren.

- Als u een afzonderlijke contactpersoon wilt toevoegen aan de snelkieslijst, selecteert u de rij van het snelkiesnummer dat u wilt opgeven. Typ de naam van de contactpersoon in het venster **Contactpersoon**. Typ het faxnummer in het venster **Faxnummer**. Klik op **Toevoegen**.
- Als u een groep met contactpersonen wilt toevoegen aan de snelkieslijst, selecteert u de rij van het snelkiesnummer dat u wilt opgeven. Klik op **Groep toevoegen**. Dubbelklik op de naam van een contactpersoon in de lijst aan de linkerkant om de naam te verplaatsen naar de lijst aan de rechterkant of selecteer een naam aan de linkerkant en klik vervolgens op de juiste pijl om de naam te verplaatsen naar de groepslijst aan de rechterkant. U kunt met deze twee methoden ook namen van rechts naar links verplaatsen. Wanneer u een groep hebt gemaakt, typt u een naam in het venster **Groepsnaam** en klikt u vervolgens op **OK**.
- Als u een bestaande snelkiescode wilt bewerken, klikt u op een willekeurige plaats in de rij met de naam van de contactpersoon om deze te selecteren en klikt u vervolgens op **Bijwerken**. Geef de wijzigingen op in de desbetreffende vensters en klik vervolgens op **OK**.
- Als u een bestaande groepscode wilt bewerken, klikt u op een willekeurige plaats in de rij met de groepsnaam om deze te selecteren en klikt u vervolgens op **Groep bijwerken**. Breng de vereiste wijzigingen aan en klik op **OK**.

- Als u een item wilt verwijderen uit de snelkieslijst, selecteert u het item en klikt u vervolgens op **Verwijderen**.
- Als u snelkiescodes wilt verplaatsen, kunt u het item selecteren en op **Verplaatsen** klikken of kunt u **Verplaatsen** selecteren en vervolgens het item opgeven in het dialoogvenster. Selecteer **Volgende lege rij** of geef het nummer op van de rij waar u het item naartoe wilt verplaatsen.

 **OPMERKING:** Als u een rij opgeeft die al bezet is, wordt het bestaande item overschreven door het nieuwe item.

- Als u contactpersonen wilt importeren uit een telefoonboek van Lotus Notes, Outlook of Outlook Express, klikt u op **Telefoonboek importeren/exporteren**. Selecteer de optie **Importeren** en klik vervolgens op **Volgende**. Selecteer het gewenste softwareprogramma, navigeer naar het desbetreffende bestand en klik op **Voltooiën**. Als u contactpersonen uit een telefoonboek wilt exporteren, klikt u op **Telefoonboek importeren/exporteren**. Selecteer de optie **Exporteren** en klik vervolgens op **Volgende**. Voer de bestandsnaam in of blader naar het bestand waarnaar u contactpersonen wilt exporteren, en klik vervolgens op **Voltooiën**. U kunt ook afzonderlijke items in het telefoonboek selecteren in plaats van het gehele telefoonboek te importeren.
- Als u alle items wilt verwijderen, klikt u op **Alles verwijderen** en vervolgens op **Ja**.

Naast cijfers zijn de volgende tekens geldig in faxnummers:

- (
-)
- +
- -
- *
- #
- R
- W
- .
- ,
- <spatie>

 **OPMERKING:** De wijzigingen worden van kracht wanneer u op **Toepassen** klikt.

Zie [Faxen \(alleen faxmodellen\) op pagina 109](#) voor meer informatie over faxen.

Faxverzendlog

In het faxverzendlog van HP ToolboxFX worden alle onlangs verzonden faxen vermeld met informatie zoals de verzenddatum en -tijd, het taaknummer, het faxnummer, het aantal pagina's en de resultaten.

Klik op een willekeurige kolomkop in het faxverzendlog om de gegevens in deze kolom opnieuw te sorteren in oplopende of aflopende volgorde.

In de kolom **Resultaten** wordt de status van de fax weergegeven. Als het verzenden van een fax is mislukt, bevat deze kolom een beschrijving van de reden waarom de fax niet is verzonden.

Zie [Faxen \(alleen faxmodellen\) op pagina 109](#) voor meer informatie over faxen.

Faxontvangstlog

In het faxontvangstlog van HP ToolboxFX worden alle onlangs ontvangen faxen vermeld met informatie zoals de ontvangstdatum en -tijd, het taaknummer, het faxnummer, het aantal pagina's, de resultaten en een verkleinde afbeelding van de fax.

U kunt het faxontvangstlog gebruiken voor het blokkeren van toekomstige faxen. Schakel het vakje **Fax blokkeren** in naast een ontvangen fax die in het log staat vermeld.

Als u een fax ontvangt op een computer die is aangesloten op het product, bevat de fax een koppeling **Bekijken**. Als u op deze koppeling klikt, wordt een nieuwe pagina geopend die informatie bevat over de fax.

Klik op een willekeurige kolomkop in het faxontvangstlog om de gegevens in deze kolom opnieuw te sorteren in oplopende of aflopende volgorde.

In de kolom **Resultaten** wordt de status van de fax weergegeven. Als het ontvangen van een fax is mislukt, bevat deze kolom een beschrijving van de reden waarom de fax niet is ontvangen.



OPMERKING: De wijzigingen worden van kracht wanneer u op **Toepassen** klikt.

Zie [Faxen \(alleen faxmodellen\) op pagina 109](#) voor meer informatie over faxen.

Ongewenste faxen.

Ongewenste faxen bevat een lijst met alle nummers die zijn geblokkeerd. Geblokkeerde faxnummers op dit tabblad toevoegen, wijzigen of verwijderen.

Help

De map **Help** bevat koppelingen naar de volgende hoofdpagina's:

- **Problemen oplossen.** Help-onderwerpen weergeven voor het oplossen van problemen, pagina's met probleemoplossingen afdrukken, het product reinigen en basiskleuren van Microsoft Office openen. Zie [Kleuren overeen laten stemmen op pagina 90](#) voor meer informatie over basiskleuren van Microsoft Office.
- **Papier en afdruk materiaal.** Informatie afdrukken over hoe u optimale resultaten kunt bereiken met het product bij gebruik van verschillende papiersoorten en afdrukmaterialen.
- **Color Printing Tools.** Open het basiskleurenpalet van Microsoft Office of het volledige kleurenpalet met de bijbehorende RGB-waarden. Zie [Kleuren overeen laten stemmen op pagina 90](#) voor meer informatie over basiskleuren van Microsoft Office. Pas de steunkleuren van de afdrukken aan met HP Basic Color Match.

- **Geanimeerde demonstraties.** Geanimeerde demonstraties bekijken voor gebruikelijke probleemoplossingsprocedures.
- **Gebruikershandleiding.** Informatie over het gebruik, de garantie, de specificaties en de ondersteuning van het product bekijken. De gebruikershandleiding is beschikbaar in HTML- en PDF-indeling.

Systeminstellingen

Het tabblad HP ToolboxFX **Systeminstellingen** bevat koppelingen naar de volgende hoofdpagina's:

- **Apparaatgegevens.** Hier vindt u informatie over het product, zoals de beschrijving van het product en een contactpersoon.
- **Papierverwerking.** Hier wijzigt u de papierverwerkingsinstellingen van het product, zoals het standaardpapierformaat en de standaardpapersoort.
- **Afdrukkwaliteit.** Hier wijzigt u de afdrukkwaliteitsinstellingen van het product.
- **Afdrukdichtheid.** Hier kunt u de instellingen voor de afdrukdichtheid wijzigen, zoals contrast, accenten, middentinten en schaduwen.
- **Papiersorten.** De instelling van de modus wijzigen per soort afdrumateriaal, bijvoorbeeld briefhoofdpaper, geperforeerd papier of glanzend papier.
- **Systeminstellingen.** De instellingen van het systeem wijzigen, zoals voor storingsherstel en automatisch doorgaan. Wijzig de instelling voor **Lage cassettedrempelwaarde**. Hiermee stelt u het tonerniveau in waarbij een waarschuwing wordt gegeven dat het tonerniveau laag is.
- **Service.** Toegang verkrijgen tot de verschillende procedures die nodig zijn voor het onderhoud van het product.
- **Afroepen apparaat.** Hier wijzigt u de afroepinstellingen van het product. Deze bepalen hoe vaak HP ToolboxFX gegevens ophaalt bij het product.
- **Instellingen opslaan/herstellen.** Hier kunt u de huidige instellingen voor het product opslaan in een bestand op de computer. Gebruik dit bestand om dezelfde instellingen in een ander product te laden of de instellingen op een later tijdstip te herstellen op dit product.
- **Wachtwoord.** Hier kunt u het beveiligingswachtwoord voor het product instellen, wijzigen of wissen (zie [Wachtwoordbeveiliging inschakelen vanaf het bedieningspaneel op pagina 183](#)).

Apparaatgegevens

Op de pagina Apparaatgegevens worden gegevens over het product opgeslagen zodat deze later kunnen worden geraadpleegd. De gegevens die u in de velden op deze pagina typt, worden weergegeven op de configuratiepagina. U kunt elk gewenst teken typen in deze velden.

 **OPMERKING:** De wijzigingen treden pas in werking nadat u op **Toepassen** hebt geklikt.

Papierverwerking

Met deze opties kunt u de standaardinstellingen configureren. Zie [De menu's van het bedieningspaneel gebruiken op pagina 10](#) voor meer informatie.

De volgende opties zijn beschikbaar voor het verwerken van afdruktaken als het afdruk materiaal op is:

- Selecteer **Wacht tot papier is geplaatst**.
- Selecteer **Annuleren** in de vervolgkeuzelijst **Actie na papier op** om de afdraktaak te annuleren.
- Selecteer **Negeren** in de vervolgkeuzelijst **Paper out time** (Actie na papier op) om de afdraktaak naar een andere papierlade om te leiden.

In het veld **Tijd na papier op** wordt opgegeven hoe lang het product wacht alvorens uw selecties uit te voeren. U kunt de tijd instellen tussen 0 en 3600 seconden.

 **OPMERKING:** De wijzigingen treden pas in werking nadat u op **Toepassen** hebt geklikt.

Afdrukkwaliteit

Gebruik deze opties om de kwaliteit van de afdrukken te verbeteren. Zie [Bedieningspaneel op pagina 7](#) voor meer informatie.

Kleurenkalibratie

- **Inschakelkalibratie.** Geef aan of het product bij het inschakelen dient te worden gekalibreerd.
- **Kalibratietiming.** Geef aan hoe vaak het product dient te worden gekalibreerd.
- **Kalibratiemodus.** Geef het type kalibratie op dat u wilt gebruiken.
 - **Gewoon**
 - **Voll. (trager)**

Bij volledige kalibratie worden foto's van 10 x 15 cm natuurgetrouwer afgedrukt op HP Fotopapier voor kleurenlaser.
- **Nu kalibreren.** Stel het product zo in dat de kalibratie direct wordt uitgevoerd.

 **OPMERKING:** De wijzigingen treden pas in werking nadat u op **Toepassen** hebt geklikt.

Afdrukdichtheid

Gebruik deze instellingen om precies af te stellen hoeveel toner van iedere kleur wordt gebruikt voor het afdrukken van uw documenten.

- **Contrasten.** Contrast is het bereik van het verschil tussen lichte (accent) en donkere (schaduw) kleuren. Vergroot de instelling **Contrasten** om het totale bereik tussen lichte en donkere kleuren te vergroten.
- **Hoge lichten.** Hoge lichten zijn kleuren die bijna wit zijn. Verhoog de instelling **Hoge lichten** om de lichtste kleuren donkerder te maken. Deze instelling heeft geen invloed op de middentinten en schaduwen.

- **Middentonen.** Middentinten zijn kleuren die halverwege zijn tussen wit en volledige dichtheid. Verhoog de instelling **Middentonen** om de middentinten donkerder te maken. Deze aanpassing heeft geen effect op highlights of schaduwkleuren.
- **Schaduwen.** Schaduwen zijn kleuren die een bijna volledige dichtheid hebben. Verhoog de instelling **Schaduwen** om de schaduwen donkerder te maken. Deze instelling heeft geen invloed op de accenten en middentinten.

Papiersorten

Met deze opties kunt u de afdrukmodi afstemmen op de verschillende soorten afdruk materiaal. Selecteer **Modi herstellen** om de fabrieksinstellingen van alle modi te herstellen.

 **OPMERKING:** De wijzigingen treden pas in werking nadat u op **Toepassen** hebt geklikt.

Systeeminstellingen

Gebruik de HP ToolboxFX opties voor systeeminstellingen van voor het configureren van algemene instellingen voor kopiëren, faxen, scannen en afdrukken, zoals storingsherstel en automatisch doorgaan.

 **OPMERKING:** De wijzigingen worden van kracht wanneer u op **Toepassen** klikt.

Service

Tijdens het afdrukproces kunnen zich papier, tonerresten en stofdeeltjes in het product ophopen. Dit kan na verloop van tijd problemen geven met de afdrukkwaliteit, bijvoorbeeld in de vorm van tonervlekken of vegen. De HP ToolboxFX beschikt over een eenvoudige reinigingsmethode voor de papierbaan. Zie [Het product reinigen op pagina 190](#) voor meer informatie.

Afroepen apparaat

U kunt de functie voor het afroepen van het apparaat van HP ToolboxFX uitschakelen om zo het netwerkverkeer te verminderen, maar hierdoor worden ook enkele functies van HP ToolboxFX uitgeschakeld: pop-upwaarschuwingen, updates van het faxlogbestand, de mogelijkheid om faxen te ontvangen op de computer en scannen met de knop **Scannen naar**.

 **OPMERKING:** De wijzigingen worden van kracht wanneer u op **Toepassen** klikt.

Afdrukinstellingen

Het tabblad **Afdrukinstellingen** van HP ToolboxFX bevat koppelingen naar de volgende hoofdpagina's:

- **Afdrukken.** Hier kunt u de standaard afdrukinstellingen van het product wijzigen, zoals het aantal exemplaren en de afdrukstand.
- **PCL5.** Hier kunt u de PCL5-instellingen bekijken en wijzigen.
- **PostScript.** Hier kunt u de PS-instellingen bekijken en wijzigen
- **Foto.** De foto-instellingen wijzigen en de fotokaartsleuven in-/uitschakelen (alleen bij fotokaartmodellen).

Afdrukken

Met deze opties kunt u instellingen configureren voor alle afdrukfuncties. Deze opties zijn tevens beschikbaar op het bedieningspaneel. Zie [De menu's van het bedieningspaneel gebruiken op pagina 10](#) voor meer informatie.

 **OPMERKING:** De wijzigingen treden pas in werking nadat u op **Toepassen** hebt geklikt.

PCL5

Gebruik deze opties om de instellingen bij het gebruik van de PCL-afdrukpersonality te configureren.

 **OPMERKING:** De wijzigingen treden pas in werking nadat u op **Toepassen** hebt geklikt.

PostScript

Gebruik deze optie als u de PostScript-afdrukpersonality gebruikt. Als de optie **PostScript-fout afdrukken** is ingeschakeld, zal de PostScript-foutpagina automatisch worden afgedrukt als zich PostScript-fouten voordoen.

 **OPMERKING:** De wijzigingen treden pas in werking nadat u op **Toepassen** hebt geklikt.

Netwerkinstellingen

Op dit tabblad kan de netwerkbeheerder de netwerkgerelateerde instellingen voor de printer beheren wanneer deze op een IP-netwerk is aangesloten.

Geïntegreerde webserver

Dit product beschikt over een geïntegreerde webserver, die toegang geeft tot informatie over product- en netwerkactiviteiten. Een webserver biedt een omgeving waarin webprogramma's kunnen worden uitgevoerd, vergelijkbaar met de omgeving die door een besturingssysteem (zoals Windows) wordt geboden en waarin programma's op uw computer kunnen worden uitgevoerd. De uitvoer van deze programma's kan dan in een webbrowser (zoals Microsoft Internet Explorer, Safari of Netscape Navigator) worden weergegeven.

Een geïntegreerde webserver bevindt zich op een hardwareapparaat (zoals een HP LaserJet-product) of in firmware, en is dus geen software op een netwerkserver.

Een geïntegreerde webserver heeft het voordeel dat deze een interface voor het product biedt die toegankelijk is voor alle gebruikers met een netwerkcomputer en een standaardwebbrowser. Er hoeft geen speciale software te worden geïnstalleerd of geconfigureerd, maar u moet wel een ondersteunde webbrowser op uw computer hebben. Als u toegang tot de geïntegreerde webserver wilt verkrijgen, typt u het IP-adres van het product op de adresregel van de webbrowser. (Als u het IP-adres niet weet, drukt u een configuratiepagina af. Meer informatie over het afdrucken van een configuratiepagina vindt u in [Informatiepagina's op pagina 168.](#))

 **OPMERKING:** Bij Macintosh-besturingssystemen kunt u de geïntegreerde webserver gebruiken via een USB-verbinding nadat u de Macintosh-software hebt geïnstalleerd die wordt meegeleverd met het product.

Kenmerken

Met de geïntegreerde webserver kunt u de status van het product en het netwerk weergeven en afdrukfuncties beheren vanaf de computer. Met de geïntegreerde webserver kunt u de volgende taken uitvoeren:

- Statusinformatie van het product weergeven.
- De resterende levensduur van alle benodigdheden bepalen en zo nodig nieuwe benodigdheden bestellen.
- Een deel van de productconfiguratie bekijken en wijzigen
- Interne pagina's weergeven en afdrucken.
- Selecteer de taal voor de weergave van de EWS-pagina's en de berichten op het display van het bedieningspaneel.
- De netwerkconfiguratie weergeven en wijzigen.
- Hier kunt u het beveiligingswachtwoord voor het product instellen, wijzigen of wissen (zie [Wachtwoordbeveiliging inschakelen vanaf het bedieningspaneel op pagina 183.](#))
- In-/uitschakelen van de fotokaartsleuf van het product vanaf het tabblad Afdrucken

 **OPMERKING:** Als u de netwerkinstellingen van de geïntegreerde webserver wijzigt, wordt bepaalde software of worden bepaalde functies uitgeschakeld.

HP Web Jetadmin-software gebruiken

HP Web Jetadmin 6.5 is een op het web gebaseerde softwareoplossing waarmee u op afstand installatie-, controle- en probleemoplossingstaken kunt uitvoeren op randapparatuur die via een netwerk is aangesloten. De intuïtieve browserinterface vereenvoudigt het cross-platformbeheer van een groot aantal apparaten, inclusief apparaten van HP en andere fabrikanten. Het beheer is proactief, waardoor netwerkbeheerders problemen kunnen oplossen voordat deze bij de gebruiker optreden. U kunt deze verbeterde beheerssoftware gratis downloaden op www.hp.com/go/webjetadmin_software.

Als u insteekmodules wilt verkrijgen voor HP Web Jetadmin, klikt u op **plug-ins** en klikt u vervolgens op de **downloadkoppeling** naast de gewenste insteekmodule. U kunt automatisch een melding ontvangen van de HP Web Jetadmin-software wanneer er nieuwe insteekmodules beschikbaar zijn. Volg de instructies op de pagina voor **productupdates** om automatisch naar de website van HP te gaan.

Als HP Web Jetadmin op een hostserver is geïnstalleerd, is deze vanaf elke client toegankelijk via een ondersteunde webbrowser, zoals Microsoft Internet Explorer 6.0 voor Windows of Netscape Navigator 7.1 voor Linux. Blader naar de host van HP Web Jetadmin.

 **OPMERKING:** Browsers moeten Java-ondersteuning bieden. Deze functie is niet beschikbaar vanaf een Apple-computer.

Beveiligingsfuncties

Het product bevat een wachtwoordfunctie waarmee u de toegang tot instelfuncties kunt beperken, terwijl de basisfuncties wel kunnen worden gebruikt. Het wachtwoord kan worden ingesteld via de EWS of vanaf het bedieningspaneel.

Met Privé ontvangen kunt u faxen op het product opslaan totdat u bij het product bent om deze af te drukken.

Wachtwoordbeveiliging inschakelen via de geïntegreerde webserver

Gebruik de geïntegreerde webserver om het wachtwoord in te stellen.

1. Open de geïntegreerde webserver en klik vervolgens op het tabblad **Systeem**.
2. Klik op **Wachtwoord**.
3. In het vak **Wachtwoord** typt u het wachtwoord dat u wilt instellen. Vervolgens typt u hetzelfde wachtwoord in het vak **Wachtwoord bevestigen** om de instelling te bevestigen.
4. Klik op **Toepassen** om het wachtwoord op te slaan.

Wachtwoordbeveiliging inschakelen vanaf het bedieningspaneel

Voer de volgende stappen uit om het beveiligingswachtwoord voor het product in te stellen:

1. Druk op het bedieningspaneel op **Setup**.
2. Selecteer met de pijlknoppen **Systeeminstellingen** en druk vervolgens op **OK**.
3. Selecteer met de pijlknoppen **Productbeveilig.** en druk vervolgens op **OK**.
4. Selecteer met de pijlknoppen **Aan** en druk vervolgens op **OK**.

5. Voer met de alfanumerieke knoppen het wachtwoord voor het product in en druk vervolgens op **OK**.
6. Voer het wachtwoord ter bevestiging opnieuw in met de alfanumerieke knoppen en druk vervolgens op **OK**.

De functie **Privé ontvangen** inschakelen

De wachtwoordbeveiliging moet zijn ingeschakeld voordat de functie **Privé ontvangen** kan worden geactiveerd.

1. Druk op het bedieningspaneel op **Setup**.
2. Selecteer met de pijlknoppen **Faxinstellingen** en druk vervolgens op **OK**.
3. Selecteer met de pijlknoppen **Geavanceerde instellingen** en druk vervolgens op **OK**.
4. Selecteer met de pijlknoppen **Privé ontvangen** en druk vervolgens op **OK**.
5. Selecteer met de pijlknoppen **Aan** en druk vervolgens op **OK**.
6. Voer met de alfanumerieke knoppen het beveiligingswachtwoord voor het product in en druk vervolgens op **OK**.
7. Voer het beveiligingswachtwoord voor het product ter bevestiging opnieuw in met de alfanumerieke knoppen en druk vervolgens op **OK**.

Benodigdheden beheren

Benodigdheden controleren en bestellen

U kunt de status van benodigdheden controleren via het bedieningspaneel van het product, door een statuspagina voor benodigdheden af te drukken of door HP ToolboxFX weer te geven. HP raadt u aan een nieuwe printcartridge te bestellen zodra het bericht dat de printcartridge bijna leeg is voor het eerst verschijnt. Gebruik een nieuwe, authentieke HP-printcartridge voor het ontvangen van de volgende informatie:

- Resterende levensduur van cartridge
- Geschat aantal resterende pagina's
- Aantal afgedrukte pagina's
- Overige informatie voor benodigdheden

 **OPMERKING:** Als het product is aangesloten op het netwerk, kunt u HP ToolboxFX zodanig instellen dat u een waarschuwing per e-mail ontvangt wanneer een printcartridge bijna leeg is. Als het product rechtstreeks op een computer is aangesloten, kunt u instellen dat HP ToolboxFX een melding geeft wanneer benodigdheden bijna leeg zijn.

Status van benodigdheden controleren via het bedieningspaneel

Voer een van de volgende handelingen uit:

- Controleer het bedieningspaneel van het product. Hierop wordt aangegeven wanneer een printcartridge bijna leeg is of het einde van de geschatte levensduur heeft bereikt. Op het bedieningspaneel wordt ook een melding weergegeven wanneer een printcartridge van een ander merk dan HP wordt geïnstalleerd.
- Druk een statuspagina voor de benodigdheden af en controleer vervolgens de status van de benodigdheden op deze pagina.

Als de benodigdheden bijna op zijn, kunt u deze per telefoon of online bestellen bij uw plaatselijke HP-dealer. Zie [Benodigdheden en accessoires op pagina 241](#) voor onderdeelnummers. Ga naar www.hp.com/go/ljsupplies als u online wilt bestellen.

Status van benodigdheden controleren via HP ToolboxFX

U kunt HP ToolboxFX zo instellen dat u wordt gewaarschuwd als de benodigdheden bijna op zijn. U kunt kiezen om waarschuwingen via e-mail te ontvangen, als pop-upbericht of als pictogram op de taakbalk.

Benodigheden bewaren

Volg deze richtlijnen voor het opslaan van printcartridges:

- Verwijder de printcartridge pas uit de verpakking wanneer u klaar bent om deze te gebruiken.
- △ **VOORZICHTIG:** Stel de printcartridge niet langer dan enkele minuten bloot aan licht. Zo voorkomt u beschadigingen.
- Zie [Omgevingsspecificaties op pagina 253](#) voor het temperatuurbereik bij gebruik en opslag.
- Bewaar de artikelen in horizontale positie.
- Bewaar de artikelen op een donkere, droge plaats uit de buurt van warmtebronnen en magnetische bronnen.

Beleid van HP ten aanzien van benodigheden van derden

Het gebruik van benodigheden die niet door HP zijn vervaardigd (nieuwe of bijgevoelde benodigheden), wordt niet aanbevolen door Hewlett-Packard Company. Aangezien dit geen HP-producten zijn, heeft het bedrijf geen invloed op het ontwerp en de kwaliteit. Onderhoud of reparaties aan de printer als gevolg van het gebruik van een onderdeel van een ander merk dan HP worden *niet* gedekt door de garantie.

HP-fraudelijn

Bel de HP-fraudelijn als op het product of in HP ToolboxFX wordt aangegeven dat de printcartridge niet van HP is terwijl deze volgens u wel authentiek is. HP helpt u te bepalen of het desbetreffende product een echt HP product is en onderneemt stappen om het probleem op te lossen.

In de volgende gevallen beschikt u mogelijk over een printcartridge van een ander merk dan HP:

- U ondervindt een groot aantal problemen bij het gebruik van de printcartridge.
- De printcartridge ziet er anders uit dan gebruikelijk (het trekklipje en de verpakking zijn bijvoorbeeld anders).

In de Verenigde Staten kunt u gratis het volgende nummer bellen: 1-877-219-3183.

Buiten de Verenigde Staten kunt u op onze kosten bellen. Vraag de operator om een 'collect call' naar dit telefoonnummer: 1-770-263-4745. Als u geen Engels spreekt, wordt u in uw taal te woord gestaan door een medewerker van de HP-fraudelijn. Als er niemand aanwezig is die uw taal spreekt, wordt ongeveer een minuut na het begin van uw telefoontje een telefonische tolk ingeschakeld. Via deze service kunt u met de medewerker van de HP-fraudelijn in uw eigen taal communiceren.

Benodigheden recyclen

Als u een nieuwe printcartridge van HP wilt installeren, volgt u de instructies die zijn bijgesloten in de verpakking van de nieuwe printcartridge of raadpleegt u de starthandleiding.

Voor de recycling van benodigheden, plaatst u het gebruikte onderdeel in de verpakking waarin het nieuwe onderdeel is geleverd. Gebruik het bijgeleverde retouretiket om het gebruikte onderdeel terug te zenden naar HP voor recycling. Voor informatie over hergebruik raadpleegt u de gids voor hergebruik die bij elk nieuw onderdeel van HP wordt geleverd. Zie [Afdrukbenodigheden voor HP LaserJet op pagina 257](#) voor meer informatie over het recyclingprogramma van HP.

Benodigheden vervangen

Printcartridge

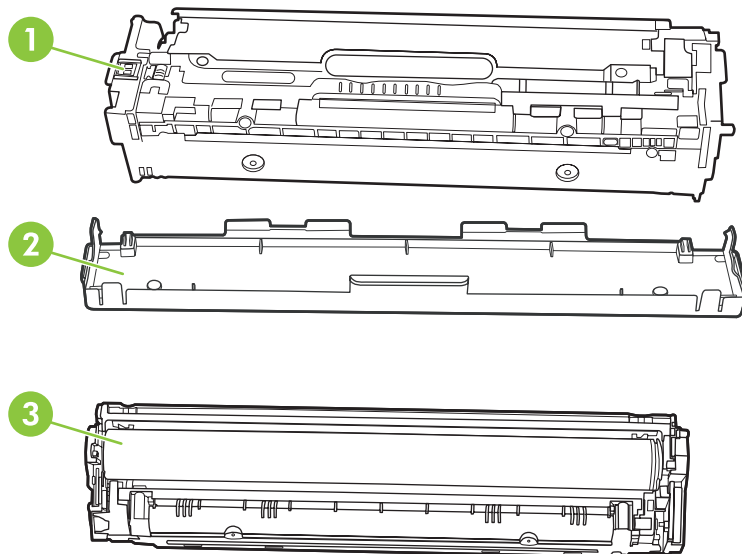

- | | |
|---|--|
| 1 | Cartridge E-label |
| 2 | Plastiek bescherming |
| 3 | Afbeeldingsdrum. Raak de afbeeldingsdrum onderaan de printcartridge niet aan. Vingerafdrukken op de afbeeldingsdrum kunnen problemen geven met de afdrukkwaliteit. |

1. Open de voorste klep.

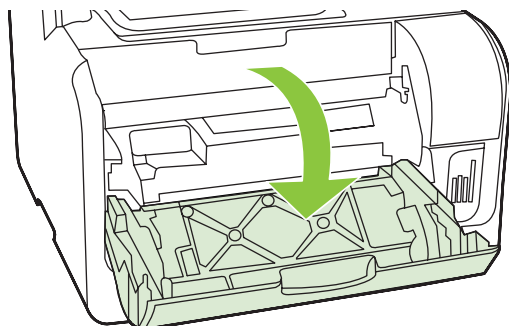

2. Trek de lade met de printcartridges naar voren.

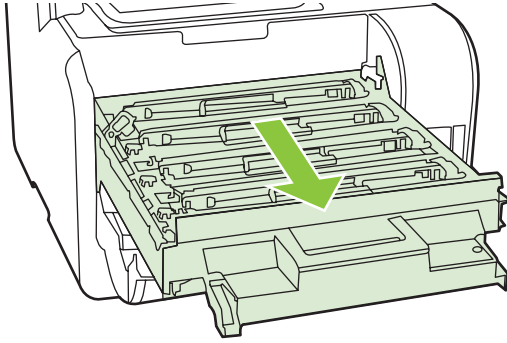

3. Pak de hendels van de oude printcartridge vast en trek de cartridge er recht uit.

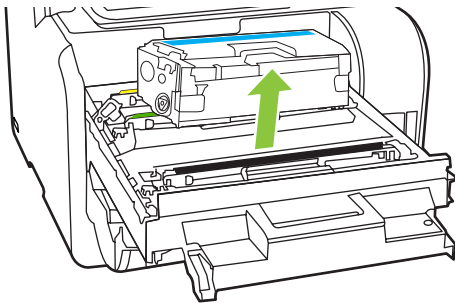

4. Haal de nieuwe printcartridge uit de verpakking.

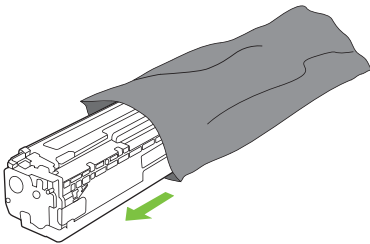

5. Verwijder de oranje plastic bescherming van de onderkant van de nieuwe printcartridge.

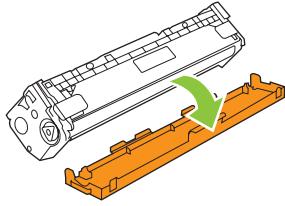

- △ **VOORZICHTIG:** Raak de afbeeldingsdrum onderaan de printcartridge niet aan. Vingerafdrukken op de afbeeldingsdrum kunnen problemen geven met de afdrukkwaliteit.

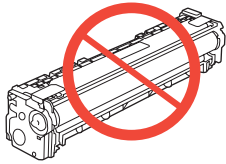

6. Plaats de nieuwe printcartridge in het product.

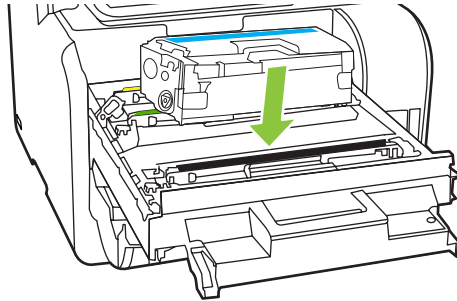

7. Trek aan de strook aan de linkerkant van de printcartridge om de verpakkingstape volledig te verwijderen. Gooi de verpakkingstape weg.

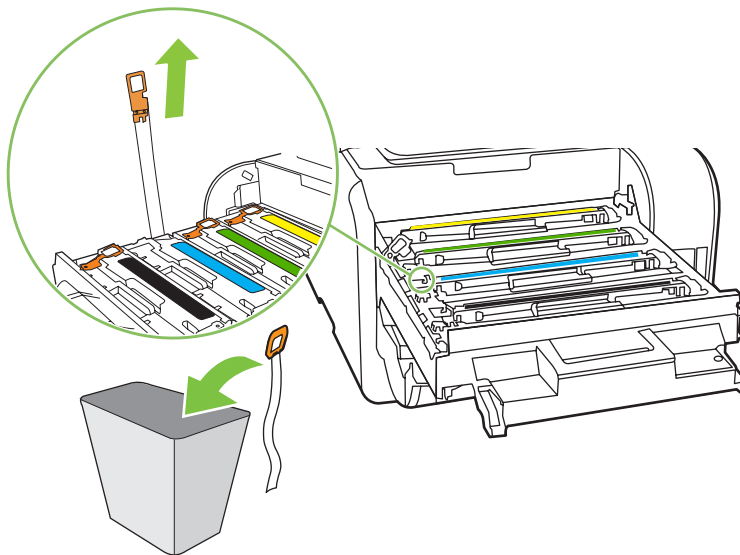

8. Sluit de lade met de printcartridges.

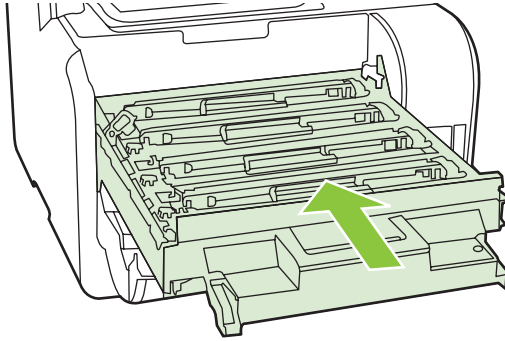

9. Sluit de voorklep.

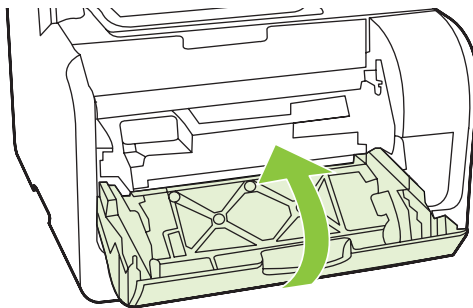

10. Plaats de oude printcartridge in de verpakking van de nieuwe printcartridge. Volg de recyclinginstructies uit de verpakking op.

△ **VOORZICHTIG:** Als er toner op uw kleding komt, veegt u deze er met een droge doek af en wast u de kleding in koud water. *Als u warm water gebruikt, maakt de toner een permanente vlek in de stof.*

Het product reinigen

De papierbaan reinigen

Tijdens het afdrukproces kunnen zich papier, tonerresten en stofdeeltjes ophopen in het product. Dit kan na verloop van tijd problemen geven met de afdrukkwaliteit, bijvoorbeeld in de vorm van tonervlekken of vegen. Dit product beschikt over een reinigingsmodus waarmee dergelijke problemen kunnen worden opgelost en voorkomen.

Tonervlekken

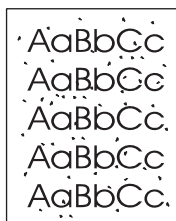

Vegen

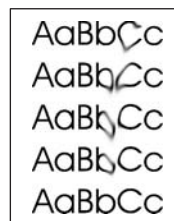

De papierbaan reinigen vanuit HP ToolboxFX

Gebruik HP ToolboxFX om de papierbaan te reinigen. Dit is de aanbevolen reinigingsmethode. Wanneer u geen toegang hebt tot HP ToolboxFX gebruikt u de methode in [De papierbaan reinigen vanaf het bedieningspaneel op pagina 191](#).

1. Controleer of het product ingeschakeld en gereed is en ook of er afdrukmetaal is geplaatst in lade 1 of 2.
2. Open HP ToolboxFX, klik op het product en vervolgens op het tabblad **Systeeminstellingen**.
3. Klik op het tabblad **Service** en vervolgens op **Start**.

Een pagina wordt langzaam door het product gevoerd. Gooi de pagina weg nadat de procedure is voltooid.

De papierbaan reinigen vanaf het bedieningspaneel

Wanneer u geen toegang hebt tot HP ToolboxFX, kunt u een reinigingspagina vanaf het bedieningspaneel afdrukken en gebruiken.

1. Druk op **Setup**.
2. Gebruik de pijlknoppen om naar het menu **Service** te gaan en druk vervolgens op **OK**.
3. Zoek met de pijlen **Reinigingsmodus** en druk vervolgens op **OK**.
4. Laad gewoon papier of A4-papier wanneer dit wordt gevraagd.
5. Druk opnieuw op **OK** om de reinigingsprocedure te bevestigen.

Een pagina wordt langzaam door het product gevoerd. Gooi de pagina weg nadat de procedure is voltooid.

De transportroleenheid van de automatische documentinvoer (ADF) reinigen

Reinig de ADF-transportroleenheid als er problemen zijn met de papierinvoer.

1. Schakel het product uit en haal de stekker uit het stopcontact.

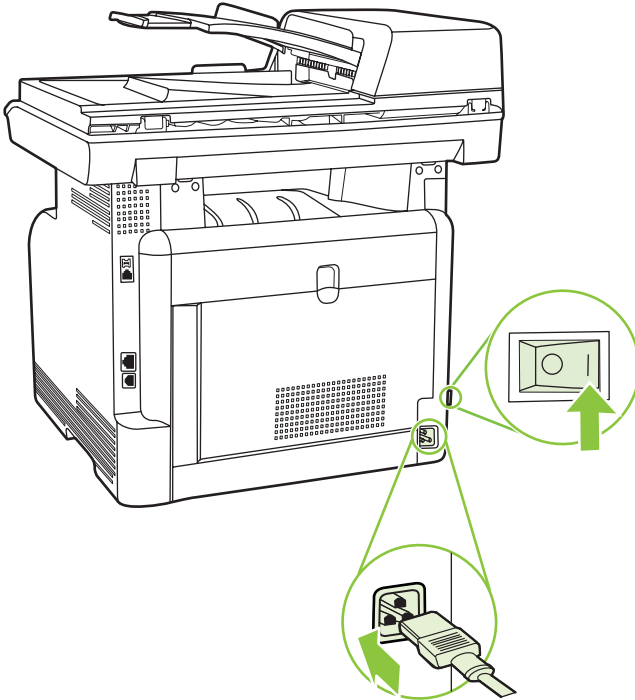

2. Open de ADI-klep.



3. Draai de invoereenheid naar boven toe. Veeg deze schoon en draai de rollen totdat de eenheid schoon is.

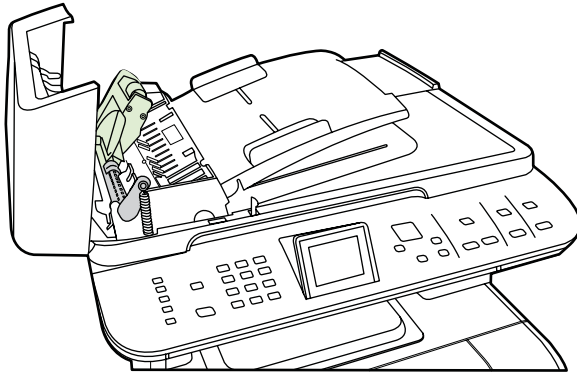

4. Duw de groene hendel naar beneden en sluit de klep van de automatische papierinvoer.



 **OPMERKING:** Neem contact op met HP als u problemen ondervindt met de automatische documentinvoer. Raadpleeg www.hp.com/support/CM1312series of de ondersteuningsbrochure in de verpakking van het apparaat.

5. Sluit het product weer aan en schakel het in.

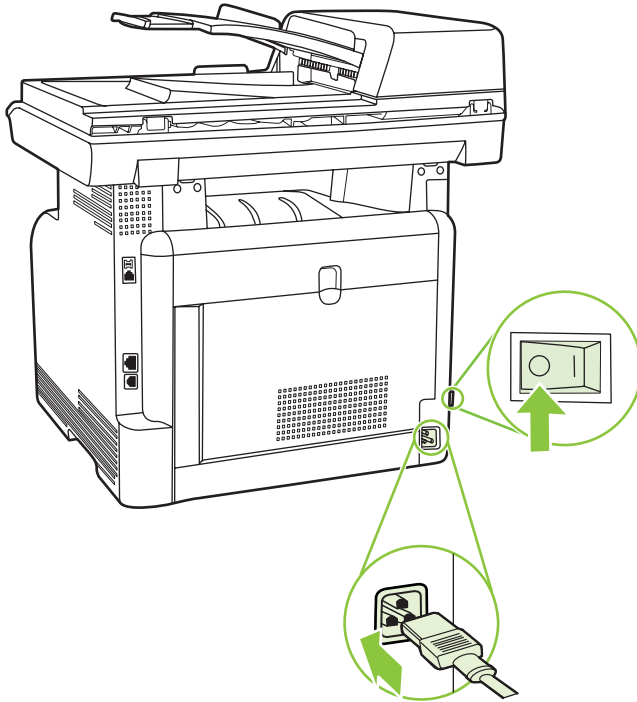

De onderzijde van de klep reinigen

Er kunnen zich kleine deeltjes verzamelen op de witte plaat aan de onderzijde van de klep.

1. Schakel het product uit, haal de stekker uit het stopcontact en doe de klep omhoog.
2. Reinig de witte binnenkant met een zachte doek of spons die is bevochtigd met een milde zeep en warm water. Reinig de binnenkant voorzichtig om het vuil los te maken. Boen de binnenkant niet.

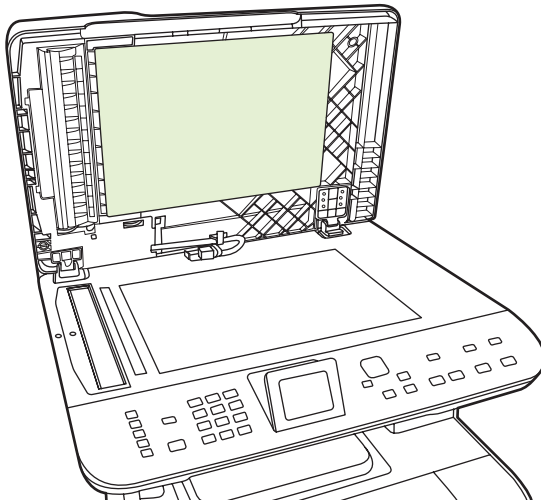

3. Reinig ook de scannerstrip naast de glasplaat van de automatische documentinvoer.
4. Droog de binnenkant met een zeem of een zachte doek.

△ **VOORZICHTIG:** Gebruik geen reinigingsdoekjes op basis van papier omdat deze krassen in de binnenkant kunnen veroorzaken.

5. Als de binnenkant hierdoor niet goed schoon wordt, herhaalt u de vorige stappen met behulp van isopropylalcohol en veegt u de binnenkant grondig af met een vochtige doek om resterende alcohol te verwijderen.

De glasplaat reinigen

Een vuile glasplaat, door vingerafdrukken, vlekken, haar enzovoort, kan de snelheid negatief beïnvloeden en de nauwkeurigheid van speciale functies zoals aanpassen aan pagina en kopiëren aantasten.

 **OPMERKING:** Als er strepen of andere gebreken zichtbaar zijn op kopieën die werden gemaakt met de automatic document feeder (ADF), maakt u de scannerstrip schoon (stap 3). Het is niet nodig om de glasplaat van de scanner te reinigen.

1. Schakel het product uit, haal het netsnoer uit het stopcontact en open het deksel.
2. Reinig de glasplaat met een zachte pluivrije doek of spons die is bevochtigd met een niet-schurende glasreiniger.

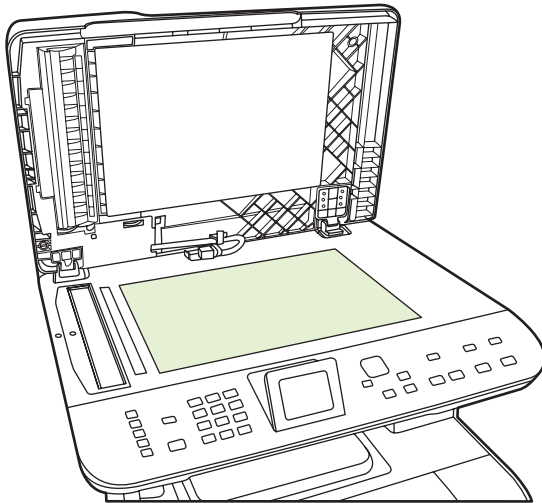

△ **VOORZICHTIG:** Gebruik geen schuurmiddelen, aceton, benzeen, ammoniak, ethanol of tetrachloorkoolstof op het product; deze stoffen kunnen het product beschadigen. Laat de glasplaat niet rechtstreeks met vloeistoffen in aanraking komen. Deze kunnen onder de glasplaat terechtkomen waardoor het product beschadigd raakt.

3. Reinig de scannerstrip (alleen ADF-modellen) met een zachte pluisvrije doek of spons die is bevochtigd met een niet-schurende glasreiniger..

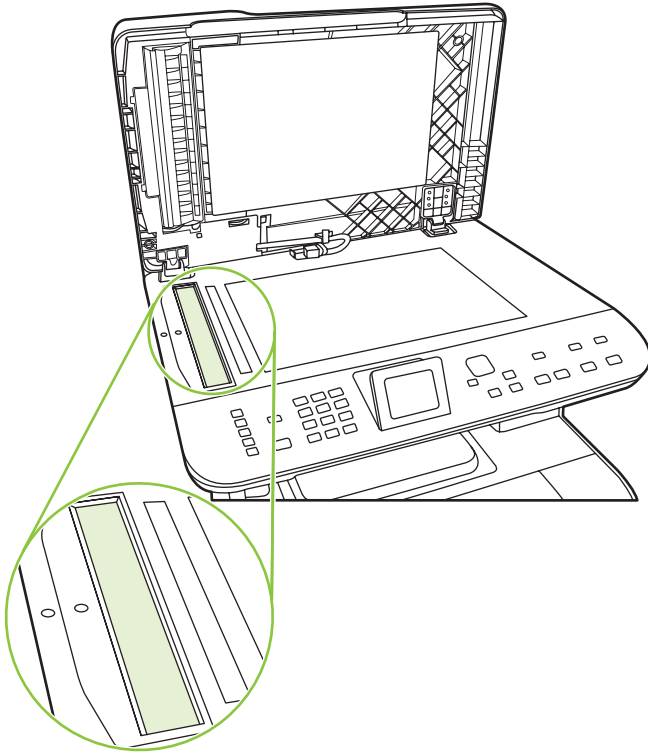

4. Reinig de glasplaat met een zeemlap of cellulosespons om vlekken te voorkomen.

De buitenkant reinigen

Gebruik een zachte, vochtige, pluisvrije doek om stof en vlekken van de buitenkant van het product te verwijderen.

Firmware-updates

Firmware-updates en installatie-instructies voor dit product zijn beschikbaar op www.hp.com/support/CM1312series. Klik op **Downloads en drivers**, klik op het besturingssysteem en selecteer vervolgens de firmwaredownload voor het product.

15 Probleemoplossing

- [Controlelijst voor het oplossen van problemen](#)
- [De fabrieksinstellingen herstellen](#)
- [Berichten op het bedieningspaneel](#)
- [Storingen verhelpen](#)
- [Problemen met de beeldkwaliteit oplossen](#)
- [Connectiviteitsproblemen oplossen](#)
- [Softwareproblemen oplossen](#)

Controlelijst voor het oplossen van problemen

Voer de volgende stappen uit wanneer u een probleem met het product probeert op te lossen.

Stap-nummer	Controlestap	Mogelijke problemen	Oplossingen
1	Is de aan/uit-schakelaar ingeschakeld?	Geen stroom vanwege een stroomonderbreking, losse kabel, defecte schakelaar of gesprongen zekering.	<ol style="list-style-type: none">1. Controleer of het product op een stopcontact is aangesloten.2. Controleer het netsnoer en zorg ervoor dat de aan/uit-schakelaar is ingeschakeld.3. Controleer de voedingsbron door het product rechtstreeks op een stopcontact of ander contactpunt aan te sluiten.
		De afdrukmotor roteert niet.	<ol style="list-style-type: none">1. Controleer of alle printcartridges juist zijn geïnstalleerd. Kijk naar de berichten op het bedieningspaneel en volg de instructies om de cartridges te verwijderen en te vervangen.2. Controleer of de bovenste klep gesloten is.
		De ADF-motor roteert niet.	<ol style="list-style-type: none">1. Open de ADF-klep en verwijder de oranje verzendtape in de ADF.2. Controleer of de ADF-kabel goed is aangesloten aan de scanner.3. Als de ADF-motor nog steeds niet roteert, vervangt u de ADF.
		De scannerlamp brandt niet.	Contacteer HP Support als de scannerlamp niet brandt.
2	Verschijnt Klaar op het bedieningspaneel? In normale omstandigheden mogen er geen foutberichten op het bedieningspaneel staan.	Er staat een foutbericht op het bedieningspaneel.	Zie Berichten op het bedieningspaneel op pagina 201 voor een lijst van algemene berichten die u helpen het probleem op te lossen.
3	Worden de informatiepagina's afgedrukt? Druk een configuratiepagina af. Zie Informatiepagina's op pagina 168 .	Er wordt een foutbericht weergegeven op het display van het bedieningspaneel.	Zie Berichten op het bedieningspaneel op pagina 201 voor een lijst van algemene berichten die u helpen het probleem op te lossen.
		Papierstoringen tijdens het afdrucken.	Controleer of het afdruk materiaal voldoet aan de specificaties van HP. Zie Papier en afdruk materiaal op pagina 55 Reinig de papierbaan. Zie De papierbaan reinigen op pagina 190 .

Stap-nummer	Controlestep	Mogelijke problemen	Oplossingen
4	Maakt het product een kopie? Plaats de configuratiepagina in de ADF en maak een kopie. Het rapport moet probleemloos door de ADF worden gevoerd en de kopieën moeten zonder kwaliteitsproblemen worden afgedrukt. Maak ook een kopie vanaf de glasplaat.	Slechte kwaliteit bij kopiëren vanaf ADI.	Als de afdrukkwaliteit van de interne tests en de kopie via de glasplaat acceptabel zijn, reinigt u de scanstrook van de ADF. Zie De glasplaat reinigen op pagina 80 . De ADF is beschadigd. Vervang de ADF.
		Papierstoringen tijdens het afdrukken.	Controleer of het afdruk materiaal voldoet aan de specificaties van HP. Zie Papier en afdruk materiaal op pagina 55 Reinig de papierbaan. Zie De papierbaan reinigen op pagina 190 .
		Slechte kwaliteit bij kopiëren vanaf flatbed.	<ol style="list-style-type: none"> Als de afdrukkwaliteit van de interne tests en de kopie via de glasplaat acceptabel zijn, reinigt u de scanstrip van de ADF. Zie De glasplaat reinigen op pagina 80. Zie Kopieerproblemen op pagina 222 als het probleem zich na het onderhoud blijft voordoen.
		Afdruk materiaal wordt niet goed door de papierbaan van de ADF gevoerd.	<ol style="list-style-type: none"> Reinig de ADF-transportrol en het scheidingskussen van de ADF. Zie De transportroleenheid van de automatische documentinvoer (ADF) reinigen op pagina 192. Als het probleem niet is opgelost, vervangt u de transportrol. Als het probleem niet is opgelost, vervangt u de ADF.
5	Verstuurt het product een fax? Druk op Fax starten om te controleren of er een kiestoon is (gebruik indien nodig een telefoon). Probeer een fax te verzenden.	De telefoonverbinding werkt niet of het product heeft geen telefoonverbinding.	Voer een faxtest uit om te controleren of de telefoonlijn werkt en is aangesloten op de juiste poort (zie Een faxtest uitvoeren op pagina 152).
6	Ontvangt het product een fax? Gebruik een ander faxtoestel om een fax te verzenden naar het product, indien mogelijk.	Er zijn te veel toestellen op de telefoonlijn aangesloten of ze zijn niet in de juiste volgorde aangesloten.	Controleer of de HP Color LaserJet CM1312 MFP-serie het enige op de telefoonaansluiting aangesloten apparaat is en probeer de fax opnieuw te ontvangen.
		De faxinstellingen van het product zijn onjuist.	Controleer en wijzig de faxinstellingen voor het product. Zie Faxinstellingen wijzigen op pagina 119
		De functie Privé ontvangen is ingeschakeld.	Schakel de functie Privé ontvangen uit of gebruik de vooraf ingestelde PIN om naar faxen te gaan en ze af te drukken.

Stap-nummer	Controlestep	Mogelijke problemen	Oplossingen
7	Maakt het product afdrucken vanaf de computer? Gebruik een tekstverwerker om een afdruktaak naar het product te verzenden.	Software is niet goed geïnstalleerd of er is een fout opgetreden tijdens de installatie van de software.	Verwijder en installeer de productsoftware opnieuw. Controleer of u de juiste installatieprocedure en de juiste poortinstelling gebruikt.
		De kabel is niet goed aangesloten.	Sluit de kabel weer aan.
		Verkeerde driver geselecteerd.	Selecteer de juiste driver.
		Er is een poortdriverprobleem in Microsoft Windows.	Verwijder en installeer de productsoftware opnieuw. Controleer of u de juiste installatieprocedure en de juiste poortinstelling gebruikt.
8	Kunt u vanaf het product naar de computer scannen? Start een scan vanuit de basissoftware op uw computer.	De kabel is niet goed aangesloten.	Sluit de kabel weer aan.
		Software is niet goed geïnstalleerd of er is een fout opgetreden tijdens de installatie van de software.	Verwijder en installeer de productsoftware opnieuw. Controleer of u de juiste installatieprocedure en de juiste poortinstelling gebruikt.
		Als de fout zich blijft voordoen, schakelt u het product uit en vervolgens weer in.	
9	Herkent het apparaat een geheugenkaart en kan vanaf de kaart worden afgedrukt? Een geheugenkaart plaatsen en een indexpagina afdrucken. Zie Een vel met miniaturen van een geheugenkaart afdrucken op pagina 165 .	Het apparaat herkent de kaart niet.	<ol style="list-style-type: none"> 1. Verwijder de kaart en plaats deze weer in de sleuf. Controleer of de kaart ver genoeg in de sleuf is geplaatst. 2. Controleer of het type geheugenkaart dat u hebt geplaatst, wordt ondersteund. 3. Controleer of er slechts één kaart in de geheugenkaartsleuven is geplaatst.
		Het apparaat drukt bepaalde afbeeldingen niet af.	Controleer of de bestanden op de geheugenkaart de juiste indeling hebben. Het apparaat herkent alleen JPEG-bestanden met de indeling SRGB.

De fabrieksinstellingen herstellen

Wanneer u de fabrieksinstellingen herstelt, worden alle instellingen gewijzigd in de standaardinstellingen en worden de naam in de faxkopregel, het telefoonnummer, de snelkiesnummers en in het geheugen opgeslagen faxen gewist.

△ **VOORZICHTIG:** Als u de fabrieksinstellingen herstelt, worden ook alle faxnummers en namen onder de sneltoetsen en snelkiescodes gewist. Pagina's die zijn opgeslagen in het geheugen, worden eveneens verwijderd. Na het herstellen van de fabrieksinstellingen wordt het product opnieuw opgestart.

1. Druk op het bedieningspaneel op **Setup**.
2. Selecteer **Service** met de pijlknoppen en druk vervolgens op **OK**.
3. Selecteer met de pijlknoppen **Standaardwaarden** en druk vervolgens op **OK**.

Het product wordt automatisch opnieuw opgestart.

Berichten op het bedieningspaneel

De meeste berichten op het bedieningspaneel zijn bedoeld om de gebruiker te helpen bij het gebruik van de standaardfuncties. De berichten op het bedieningspaneel geven de status van de huidige taak aan en bevatten als dat van toepassing is, een paginatelling. Wanneer het product faxgegevens, afdrukgegevens of scanopdrachten ontvangt, wordt de status van het product aangegeven met berichten op het bedieningspaneel. Daarnaast geven signaalberichten, waarschuwingsberichten en kritieke foutberichten situaties aan waarin u mogelijk een handeling moet verrichten.

Zie [Faxproblemen oplossen op pagina 146](#) voor informatie over het oplossen van faxproblemen.

Tabel 15-1 Berichten op het bedieningspaneel

Bedieningspaneelbericht	Omschrijving	Aanbevolen actie
10.000X Fout in accessoiregeheugen	<p>Een bepaalde printcartridge heeft een e-labelfout.</p> <p>"X" duidt op de cartridge: 0=zwart, 1=cyaan, 2=magenta, 3=geel.</p>	<p>Verwijder de printcartridge en installeer ze opnieuw.</p> <p>Schakel het product uit en vervolgens weer in.</p> <p>Als het probleem niet is opgelost, vervangt u de cartridge.</p>
10.100X Fout in accessoiregeheugen	<p>Bij een bepaalde printcartridge is een e-label defect of ontbreekt het.</p> <p>"X" duidt op de cartridge: 0=zwart, 1=cyaan, 2=magenta, 3=geel.</p>	<p>Controleer het e-label. Als het kapot of beschadigd is, vervangt u de cartridge.</p> <p>Controleer of de cartridge in de juiste sleuf is geïnstalleerd.</p> <p>Plaats de printcartridge opnieuw.</p> <p>Schakel het product uit en vervolgens weer in.</p> <p>Indien de fout zich voordoet met een kleurencartridge, probeer deze dan te vervangen door een andere kleurencartridge in de lade. Als hetzelfde bericht wordt weergegeven dan is er een probleem met de motor. Als er een ander 10.000X-bericht verschijnt, vervangt u de cartridge.</p> <p>Als het probleem niet is opgelost, vervangt u de cartridge.</p>
49 Fout, Schakel uit/in	<p>Er is een fout opgetreden bij de interne, geïntegreerde software. In de meeste gevallen zal het product automatisch uit- en inschakelen.</p>	<p>Schakel het product uit met de hoofdschakelaar, wacht minimaal 30 seconden, schakel het product weer in en wacht tot het product is geïnitieerd.</p> <p>Neem contact op met HP als de fout zich blijft voordoen. Raadpleeg www.hp.com/support/CM1312series of de ondersteuningsbrochure in de verpakking van het apparaat.</p>

Tabel 15-1 Berichten op het bedieningspaneel (vervolg)

Bedieningspaneelbericht	Omschrijving	Aanbevolen actie
50.x Fuserfout	Er is een interne hardwarefout opgetreden in het product.	<ol style="list-style-type: none">1. Schakel het product uit met de hoofdschakelaar, wacht minimaal 30 seconden.2. Als u een spanningsbeveiliging gebruikt, koppelt u deze los. Sluit het product rechtstreeks aan op het stopcontact.3. Schakel het product in en wacht totdat het is geïnitieerd. <p>Neem contact op met HP als de fout zich blijft voordoen. Raadpleeg www.hp.com/support/CM1312series of de ondersteuningsbrochure in de verpakking van het apparaat.</p>
52 Scannerfout	Er is een interne hardwarefout opgetreden in het product.	<p>Schakel het product uit met de hoofdschakelaar, wacht minimaal 30 seconden, schakel het product weer in en wacht tot het product is geïnitieerd.</p> <p>Als u een spanningsbeveiliging gebruikt, koppelt u deze los. Sluit het product rechtstreeks aan op het stopcontact. Schakel het product in met de hoofdschakelaar.</p> <p>Neem contact op met HP als de fout zich blijft voordoen. Raadpleeg www.hp.com/support/CM1312series of de ondersteuningsbrochure in de verpakking van het apparaat.</p>
57 Ventil.-fout, Schakel uit/in	Er is een probleem opgetreden met de interne ventilator van het product.	<p>Schakel het product uit met de hoofdschakelaar, wacht minimaal 30 seconden, schakel het product weer in en wacht tot het product is geïnitieerd.</p> <p>Neem contact op met HP als de fout zich blijft voordoen. Raadpleeg www.hp.com/support/CM1312series of de ondersteuningsbrochure in de verpakking van het apparaat.</p>
79 Fout Schakel uit/in	Er is een interne firmwarefout opgetreden in het product. In de meeste gevallen zal het product automatisch uit- en inschakelen.	<p>Schakel het product uit met de hoofdschakelaar, wacht minimaal 30 seconden, schakel het product weer in en wacht tot het product is geïnitieerd.</p> <p>Als u een spanningsbeveiliging gebruikt, koppelt u deze los. Sluit het product rechtstreeks aan op het stopcontact. Schakel het product in met de hoofdschakelaar.</p> <p>Neem contact op met HP als de fout zich blijft voordoen. Raadpleeg www.hp.com/support/CM1312series of de ondersteuningsbrochure in de verpakking van het apparaat.</p>
Aan pagina aanp. Alleen flatbed	De kopieerfunctie verkleinen/vergroten ("Aanpassen aan pagina") is enkel van	Gebruik de flatbed of selecteer een andere vergroten/verkleinen-instelling.

Tabel 15-1 Berichten op het bedieningspaneel (vervolg)

Bedieningspaneelbericht	Omschrijving	Aanbevolen actie
	toepassing op kopieën die werden gemaakt vanaf de flatbedscanner.	
Afdruk mislukt, druk op OK. Als fout blijft, zet uit en aan.	De huidige pagina kan niet worden afgedrukt omdat deze te complex is.	Druk op OK om het foutbericht te wissen. Wacht tot de taak is voltooid of druk op Annuleren om de taak te annuleren.
Apparaatfout, druk op OK	Algemene motorfout.	Dit is slechts een waarschuwing. Mogelijk wordt de uitvoer van de taak beïnvloed.
Apparaat is bezet. Probeer het later opnieuw	Het product is bezig.	Wacht tot de huidige taak is voltooid.
Bestel [kleur] cassette.	Een kleurenprintcartridge is bijna leeg.	Bestel de aangegeven kleuren cartridge.
Comm. fout [CSID afzender]	Er is een fout opgetreden in de faxcommunicatie tussen het product en de afzender.	Laat het product opnieuw proberen de fax te verzenden. Haal het telefoonsnoer van het product uit de wandcontactdoos, sluit een telefoon aan en controleer of u kunt bellen. Sluit het telefoonsnoer van het product aan op de aansluiting van een andere telefoonlijn. Probeer het probleem op te lossen door een ander telefoonsnoer te gebruiken. Neem contact op met HP als de fout zich blijft voordoen. Raadpleeg www.hp.com/support/CM1312series of de ondersteuningsbrochure in de verpakking van het apparaat.
Comm. fout [CSID ontvanger]	Er is een fout opgetreden in de faxcommunicatie tussen het product en de ontvanger.	Laat het product opnieuw proberen de fax te verzenden. Haal het telefoonsnoer van het product uit de wandcontactdoos, sluit een telefoon aan en controleer of u kunt bellen. Sluit het telefoonsnoer van het product aan op de aansluiting van een andere telefoonlijn. Probeer het probleem op te lossen door een ander telefoonsnoer te gebruiken. Neem contact op met HP als de fout zich blijft voordoen. Raadpleeg www.hp.com/support/CM1312series of de ondersteuningsbrochure in de verpakking van het apparaat.
Communicatiefout	Er is een fout (communicatie-time-out) opgetreden bij de motor van het product.	Schakel het product uit met de hoofdschakelaar, wacht minimaal 30 seconden, schakel het product weer in en wacht tot het product is geïnitieerd. Als u een spanningsbeveiliging gebruikt, koppelt u deze los. Sluit het product rechtstreeks aan op het stopcontact. Schakel het product in met de hoofdschakelaar. Neem contact op met HP als de fout zich blijft voordoen. Raadpleeg www.hp.com/support/CM1312series of de ondersteuningsbrochure in de verpakking van het apparaat.

Tabel 15-1 Berichten op het bedieningspaneel (vervolg)

Bedieningspaneelbericht	Omschrijving	Aanbevolen actie
Drukfout, Druk op OK	Drukfout door vertraagde invoer.	Controleer of er papier in de invoerlade is geplaatst. Plaats het papier opnieuw.
Fout bij documentinvoer. Opnieuw laden	Afdruk materiaal in de ADF-lade werd niet opgepikt.	Verwijder het afdruk materiaal uit de ADF-lade en plaats opnieuw papier in de lade. Reinig de ADF-transportrol. Zie De transportroleenheid van de automatische documentinvoer (ADF) reinigen op pagina 192. Neem contact op met HP als de fout zich blijft voordoen. Raadpleeg www.hp.com/support/CM1312series of de ondersteuningsbrochure in de verpakking van het apparaat.
Gebr. [kleur] geplaatst, druk op OK om te accepteren	Er is een gebruikte kleurenprintcartridge geïnstalleerd of verplaatst.	Druk op OK om terug te keren naar de status Klaar.
Geheugen vol. Druk op OK	Het geheugen van het product is bijna vol.	Druk op Annuleren om het foutbericht te verwijderen. Verdeel de taak in kleinere taken die minder pagina's bevatten. Schakel het product uit en dan opnieuw aan om het geheugen te wissen.
Handm. 2-zijdig Plaats lade 1, Druk op OK	Handmatige duplexmodus.	Vul de juiste lade met papier.
Handmatige invoer <FORMAAT> <SOORT>, Druk op OK om beschikbare media te gebruiken	Modus voor afdrukken via handmatige invoer.	Plaats papier in lade 1.
Instell. gewist	Het product heeft taakinstellingen gewist.	Voer alle gewenste taakinstellingen opnieuw in.
Invoerstoring	ADF is niet vrijgemaakt sinds vorige storing.	Verwijder het vastgelopen papier.
Invoerstoring, Verwijder; laden	Een vel afdruk materiaal is vastgelopen in de ADF-lade.	Open de ontgrendeling, verwijder het vastgelopen papier, sluit de ontgrendeling, en plaats het papier opnieuw in de ADF-lade. Neem contact op met HP als de fout zich blijft voordoen. Raadpleeg www.hp.com/support/CM1312series of de ondersteuningsbrochure in de verpakking van het apparaat.
Klep ADF is open	De ADF-klep staat open of een sensor functioneert slecht.	Zorg dat de ADF-klep gesloten is. Verwijder de ADF en installeer hem opnieuw. Als het bericht niet verdwijnt, schakelt u het product uit met behulp van de hoofdschakelaar, wacht u minimaal 30 seconden, schakelt u het product weer in en wacht u tot het is geïntialiseerd. Neem contact op met HP als de fout zich blijft voordoen. Raadpleeg www.hp.com/support/CM1312series of de

Tabel 15-1 Berichten op het bedieningspaneel (vervolg)

Bedieningspaneelbericht	Omschrijving	Aanbevolen actie
		ondersteuningsbrochure in de verpakking van het apparaat.
Klep open	De printcartridgeklep is open.	Sluit de klep van de printcartridge.
Kopie geannul. Verwijder doc.	U hebt op de knop Annuleren gedrukt om de huidige taak te annuleren terwijl pagina's vanuit de ADF-lade werden gescand, gefaxt, of gekopieerd. Tijdens het annuleringsproces wordt de ADF niet automatisch vrijgemaakt.	Verwijder het vastgelopen materiaal. Zie Storingen verhelpen in de ADF (alleen bij fotokaartmodellen) op pagina 208. Verwijder vervolgens het materiaal uit de ADF-lade en begin opnieuw.
Laad papier	Papier in alle beschikbare laden is op.	Plaats papier in de laden.
Motorfout, druk op OK	Er is een afdrukmotorfout opgetreden.	Dit is slechts een waarschuwing. Mogelijk wordt de uitvoer van de taak beïnvloed.
Onderdeel geïnstalleerd dat niet van HP is	U hebt een onderdeel geïnstalleerd dat niet van HP is. Dit bericht wordt enkele seconden weergegeven en vervolgens keert het product terug naar de modus Klaar.	Als u ervan overtuigd bent dat u een HP-artikel hebt aangeschaft, belt u de fraudelijn van HP op (1-877-219-3183). Service of reparaties die noodzakelijk zijn als gevolg van het gebruik van niet-HP benodigdheden, vallen niet onder de garantie van HP.
Ongeld. stuurpr. Druk op OK	U gebruikt een verkeerd printerstuurprogramma.	Selecteer de printerdriver die geschikt is voor uw product.
Ongeldige invoer	Ongeldige gegevens of ongeldig antwoord.	Corrigeer de vermelding.
Onvold. geheugen, 1 ex. gemaakt. Druk op OK om verder te gaan.	Er is onvoldoende geheugen beschikbaar om de kopieertaak met sorteren te voltooien.	Verdeel de taak in kleinere taken die minder pagina's bevatten. Schakel het product uit en dan opnieuw aan om het geheugen te wissen.
Onvold. geheugen, Probeer later	Het product heeft onvoldoende geheugen om een nieuwe taak te starten.	Wacht tot wanneer de huidige taak is voltooid voordat u een nieuwe taak opstart. Schakel het product uit en dan opnieuw aan om het geheugen te wissen.
Papierstoring in lade 1, Verhelp storing en druk op OK	Er heeft zich een papierstoring voorgedaan in lade 1.	Verhelp de storing en volg de instructies op het bedieningspaneel. Zie Storingen verhelpen op pagina 206 .
Plaats [kleur] printcassette	Een van de kleurencartridges werd niet geïnstalleerd met een gesloten klep.	Installeer de aangegeven kleurencartridge.
Plaats lade 1, <GEWOON> <FORMAAT> / Reinigingsmodus, OK voor start	Prompt reinigingsmodus papier.	Plaats een nieuw vel in de juiste lade en druk u op OK om de reinigingsprocedures te starten.
Plaats lade 1 <SOORT> <FORMAAT>, Druk op OK om beschikbare media te gebruiken	Apparaat voert een taak uit, maar de opgegeven lade is leeg.	Vul de juiste lade met papier. Druk op OK om de bestaande lade-instellingen te gebruiken.
Scanfout, Niet verbonden	Het product kan geen scangegevens naar een computer verzenden.	Controleer of de kabel goed is aangesloten of niet beschadigd is. Vervang indien nodig de kabel en probeer vervolgens opnieuw te scannen.
Scan geannuleerd Verwijder doc.	U hebt op de knop Annuleren gedrukt om de huidige taak te annuleren terwijl pagina's vanuit de ADF werden ingevoerd. Tijdens het	Verwijder het vastgelopen materiaal. Zie Storingen verhelpen in de ADF (alleen bij fotokaartmodellen) op pagina 208. Verwijder

Tabel 15-1 Berichten op het bedieningspaneel (vervolg)

Bedieningspaneelbericht	Omschrijving	Aanbevolen actie
	annuleringsproces wordt de ADF niet automatisch vrijgemaakt.	vervolgens het materiaal uit de ADF-lade en begin opnieuw.
Scannerfout #, Schakel uit/in	Er is een fout opgetreden in de subeenheid van de scanner van het product.	Schakel het product uit met de hoofdschakelaar, wacht minimaal 30 seconden, schakel het product weer in en wacht tot het product is geïntialiseerd. Als u een spanningsbeveiliging gebruikt, koppelt u deze los. Sluit het product rechtstreeks aan op het stopcontact. Schakel het product in met de hoofdschakelaar. Neem contact op met HP als de fout zich blijft voordoen. Raadpleeg www.hp.com/support/CM1312series of de ondersteuningsbrochure in de verpakking van het apparaat.
Scanner gereserv voor pc	Een computer gebruikt het product om te scannen.	Wacht tot de computerscan is voltooid of annuleer de scantaak vanuit de computersoftware of door op Annuleren te drukken.
Storing in (gebied), Open de klep en verhelp de storing	Er is een papierstoring in de afdrukpapierbaan of de uitvoerbak.	Verhelp de storing die wordt weergegeven op het bedieningspaneel van het product en volg de instructies op het bedieningspaneel. Zie Storingen verhelpen op pagina 206 .
Verst. geannul. Verwijder doc.	U hebt op de knop Annuleren gedrukt om de huidige taak te annuleren terwijl pagina's vanuit de ADF-lade werden ingevoerd. Tijdens het annuleringsproces wordt de ADF niet automatisch vrijgemaakt.	Verwijder het vastgelopen materiaal. Zie Storingen verhelpen in de ADF (alleen bij fotokaartmodellen) op pagina 208 . Verwijder vervolgens het materiaal uit de ADF-lade en begin opnieuw.

Storingen verhelpen

Oorzaken van papierstoringen

Tijdens een afdruktaak kan papier of ander afdruk materiaal vast komen te zitten. De problemen worden mogelijk veroorzaakt door de volgende omstandigheden:

- De invoerladen zijn niet goed geladen of bevatten te veel papier, of de papiergeleiders zijn niet goed ingesteld.
- Afdruk materiaal wordt toegevoegd aan of verwijderd uit een invoerlade tijdens een afdruktaak of een invoerlade wordt verwijderd uit het product tijdens een afdruktaak.
- De cartridgeklep wordt geopend tijdens een afdruktaak.
- Er zijn te veel vellen in een uitvoergedeelte of een uitvoergedeelte is geblokkeerd.
- Het gebruikte afdruk materiaal voldoet niet aan de specificaties van HP. Zie [Papier en afdruk materiaal op pagina 55](#).
- Het papier is beschadigd of heeft vreemde voorwerpen, zoals nietjes of paperclips.

- De omgeving waarin het papier is bewaard, is te vochtig of te droog. Zie [Papier en afdrukmetaal op pagina 55](#).
- De verzendtape werd niet verwijderd uit een of meerdere papierbanen.

Waar moet u kijken bij papierstoringen?

Papierstoringen kunnen zich op de volgende plaatsen voordoen:

- In de automatische documentinvoer (alleen modellen met ADF)
- In invoergedeelten
- In uitvoergedeelten
- In de papierbaan van het product

Zoek het vastgelopen papier en verwijder het volgens de instructies op de volgende pagina's. Als niet duidelijk is waar de storing is opgetreden, controleert u eerst de binnenzijde van het product.

Na de papierstoring kan er losse toner in het product achterblijven. Na het afdrucken van enkele vellen is dit gewoonlijk vanzelf opgelost.

Storingen verhelpen in de ADF (alleen bij fotokaartmodellen)

Soms loopt het afdruckmateriaal vast tijdens het faxen, kopiëren of scannen.

U wordt op de hoogte gebracht van een afdruckmateriaalstoring via het bericht **Invoerstoring, Verwijder; laden** dat op het display van het bedieningspaneel wordt weergegeven.

- Het papier is niet op de juiste wijze in de automatische documentinvoer geplaatst of de lade is te vol. Raadpleeg [Papier en afdruckmateriaal plaatsen op pagina 60](#) voor meer informatie.
 - Het formaat of soort afdruckmateriaal voldoet niet aan de specificaties van HP. Raadpleeg [Papier en afdruckmateriaal op pagina 55](#) voor meer informatie.
1. Open de ADI-klep.



2. Til de groene hendel omhoog en draai het invoermechanisme totdat dit geopend is.

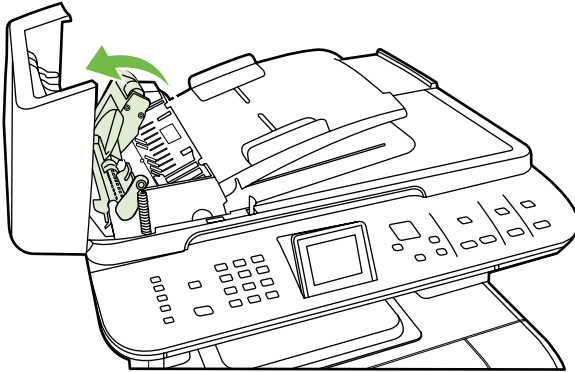

3. Trek voorzichtig aan de pagina zonder deze te scheuren. Als u de pagina niet op deze wijze kunt verwijderen, gaat u verder met de volgende stap.

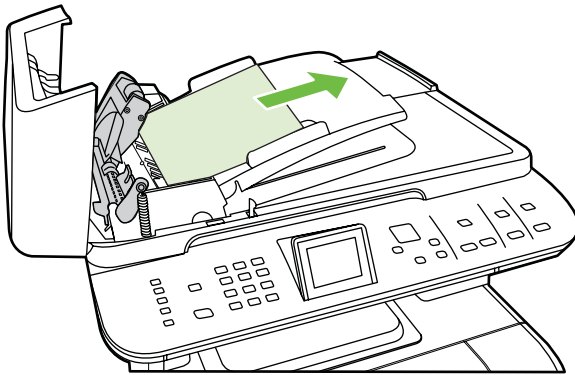

4. Open de ADF-klep en maak het afdrukmateriaal zachtjes met beide handen los.

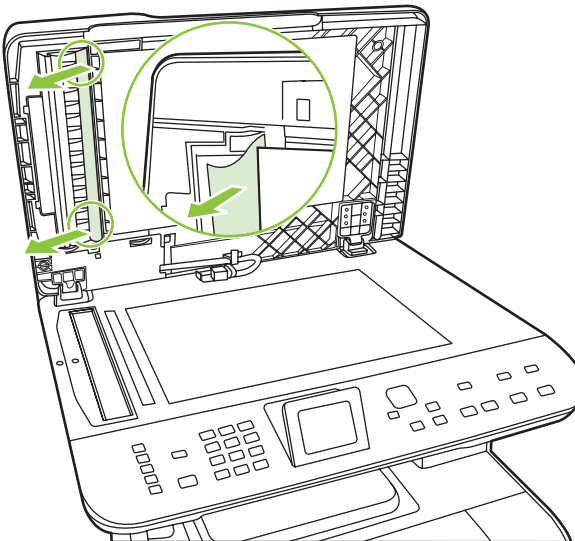

5. Wanneer het afdruk materiaal los is, trekt u het er zachtjes uit in de richting die wordt aangegeven.

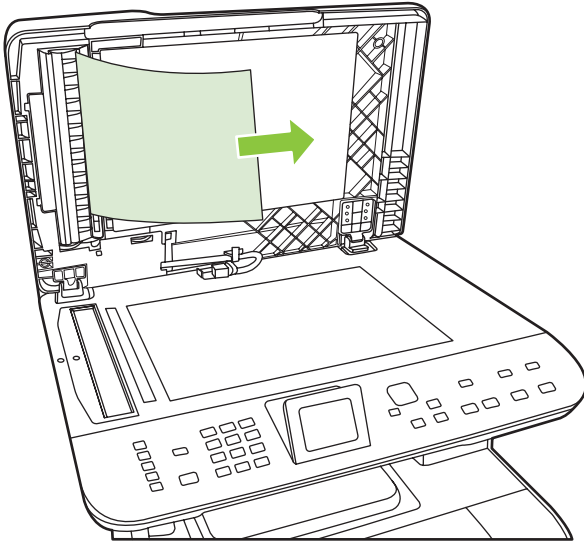

6. Sluit de klep van de flatbedscanner.

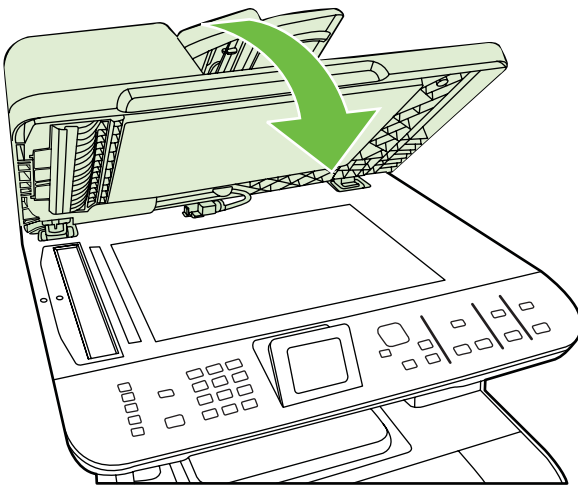

7. Druk de groene hendel naar beneden.

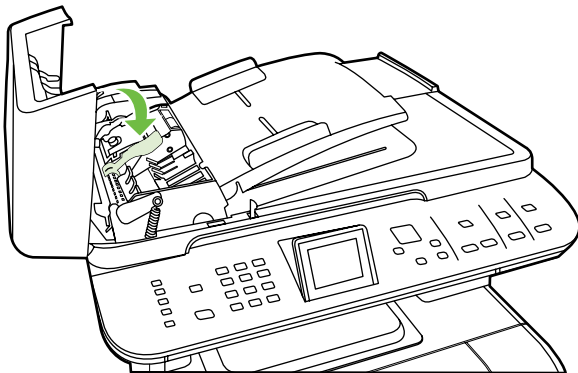

8. Sluit de ADI-klep.



Storingen in het gebied rondom de invoerladen verhelpen

- △ **VOORZICHTIG:** Gebruik geen scherpe objecten, zoals een pincet of een buigtang, om storingen te verhelpen. Schade die wordt veroorzaakt door scherpe objecten, valt niet onder de garantie.

Als u vastgelopen afdrukmateriaal wilt verwijderen, trekt u het vastgelopen afdrukmateriaal recht uit het product. Wanneer u het vastgelopen afdrukmateriaal onder een hoek uit het product probeert te trekken, kan het product beschadigd raken.

- 📄 **OPMERKING:** Afhankelijk van de locatie van de storing zijn sommige van de onderstaande stappen mogelijk niet van toepassing.

1. Open de achterste uitvoerklep.

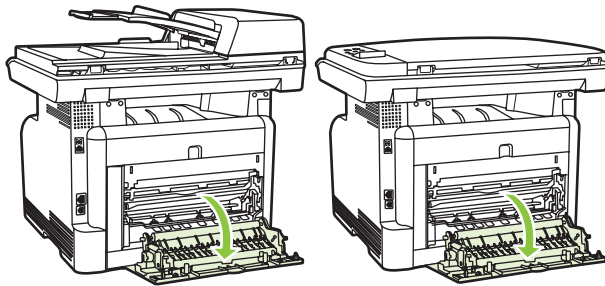

2. Pak het zichtbare gedeelte van het afdrukmateriaal met beide handen vast en trek het materiaal voorzichtig uit het product.

3. Verwijder lade 1 en open de klep voor toegang bij storing.

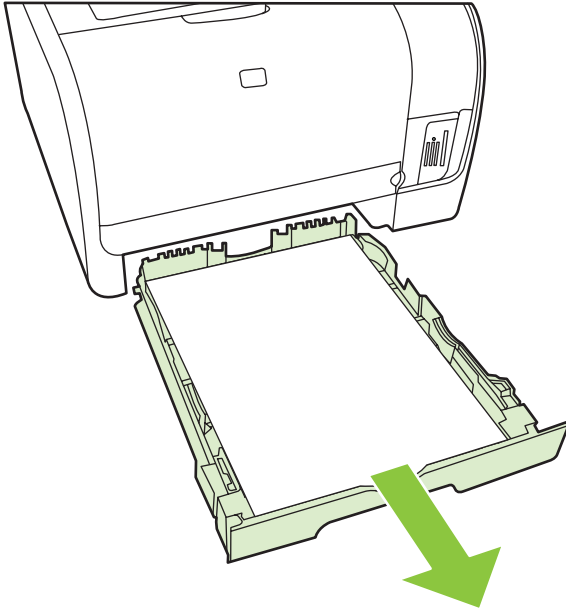

4. Pak het zichtbare gedeelte van het afdruk materiaal met beide handen vast en trek het materiaal voorzichtig uit het product.

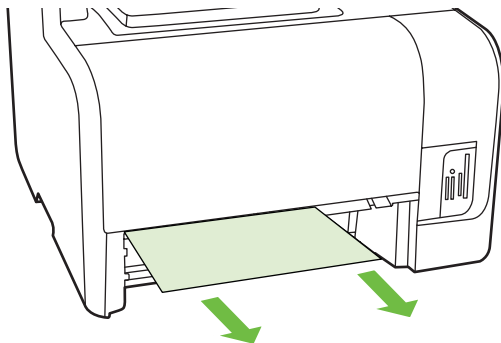

5. Plaats lade 1 terug.
6. Sluit de achterste uitvoer klep.

Vastgelopen papier uit uitvoergebieden verwijderen

- △ **VOORZICHTIG:** Gebruik geen scherpe objecten, zoals een pincet of een buigtang, om storingen te verhelpen. Schade die is veroorzaakt door scherpe voorwerpen wordt niet door de garantie gedekt.

Pak het zichtbare gedeelte van het afdruk materiaal met beide handen vast en trek het materiaal voorzichtig uit het product.

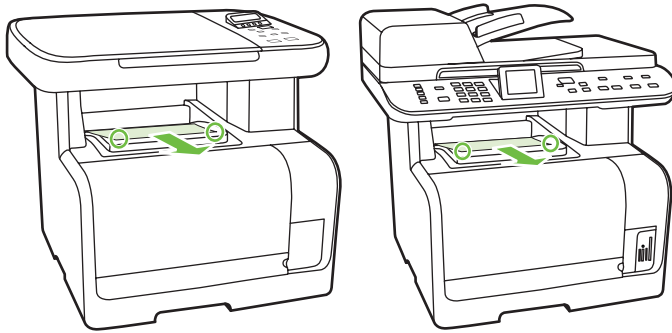

Regelmatig terugkerende storingen vermijden

- Controleer of de invoerlade niet te vol is. De capaciteit van de invoerlade is afhankelijk van de papiersoort die u gebruikt.
- Controleer of de papiergeleiders goed zijn ingesteld.
- Controleer of de invoerlade in de juiste positie is bevestigd.
- Vul de invoerlade niet bij als het product bezig is met afdrucken.
- Gebruik uitsluitend afdrukmetaal (soort en formaat) dat wordt aanbevolen door HP. Zie [Papier en afdrukmetaal op pagina 55](#) voor meer informatie over papiersoorten.
- Waaier afdrukmetaal niet uit voordat u het in een lade plaatst. Om de riem los te maken, houdt u deze met beide handen stevig vast en draait u het afdrukmetaal door uw handen in de tegengestelde richting te bewegen.
- Zorg dat de stapel papier in de uitvoerbak niet te groot wordt. De gebruikte papiersoort en de hoeveelheid gebruikte toner zijn van invloed op de capaciteit van de uitvoerbak.
- Controleer de voedingsaansluiting. Controleer of het netsnoer goed is aangesloten op het product en op het stopcontact. Sluit het netsnoer aan op een geaard stopcontact.

Problemen met de beeldkwaliteit oplossen

Afdrukproblemen



Problemen met afdrukkwaliteit



Er kunnen soms problemen optreden met de afdrukkwaliteit. De informatie in de volgende gedeelten helpt u deze problemen te herkennen en op te lossen.

 **OPMERKING:** Zie [Kopieerproblemen op pagina 222](#) wanneer u problemen hebt met kopiëren.

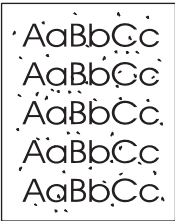

Algemene problemen met de afdrukkwaliteit

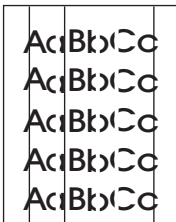
Onderstaande voorbeelden geven vellen Letter-papier weer die met de korte kant naar voren door het product zijn gevoerd. In deze voorbeelden worden problemen aangegeven die van invloed zijn op alle af te drukken pagina's, hetzij in kleur of alleen zwart. In de volgende onderwerpen wordt beschreven wat de oorzaak is van het probleem en welke oplossing bij het voorbeeld hoort.

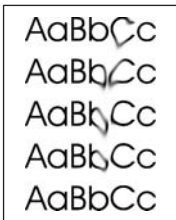
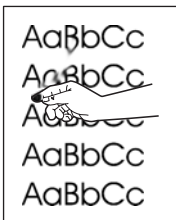
Probleem	Oorzaak	Oplossing
De afdruk is licht of vervaagd. 	Mogelijk voldoet het afdrukmateriaal niet aan de specificaties van HP. Mogelijk zijn een of meer printcartridges defect.	Gebruik afdrukmateriaal dat aan de specificaties van HP voldoet. Druk de pagina Status benodigheden af om de resterende levensduur te controleren. Zie Informatiepagina's op pagina 168 . Vervang printcartridges die bijna leeg zijn. Zie Printcartridge op pagina 187 .
	Het product is ingesteld op negeren van het bericht Vervang [kleur] printc. en door te gaan met afdrukken.	Vervang printcartridges die bijna leeg zijn. Zie Printcartridge op pagina 187 .
Er zijn tonerspatten zichtbaar. 	Mogelijk voldoet het afdrukmateriaal niet aan de specificaties van HP. De papierbaan moet mogelijk worden gereinigd.	Gebruik afdrukmateriaal dat aan de specificaties van HP voldoet. Reinig de papierbaan. Zie Het product reinigen op pagina 190 .
Er zijn gedeelten weggevallen. 	Er kan één vel papier beschadigd zijn. Het vochtgehalte van het papier is niet overal gelijk of er zitten vochtplekken op het papier. Het papier is niet geschikt. De toner hecht op bepaalde plaatsen niet aan het afdrukmateriaal door fouten in het productieproces.	Probeer de taak opnieuw af te drukken. Probeer ander papier, zoals papier van hoge kwaliteit voor kleurenlaserprinters. Probeer ander papier, zoals papier van hoge kwaliteit voor kleurenlaserprinters.

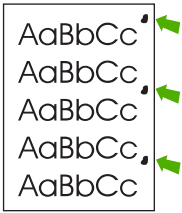
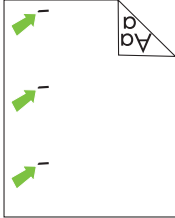
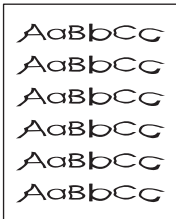
Probleem	Oorzaak	Oplossing
<p>Er verschijnen verticale strepen of banen op de pagina.</p> 	<p>Mogelijk zijn een of meer printcartridges defect.</p>	<p>Druk de pagina Status benodigdheden af om de resterende levensduur te controleren. Zie Informatiepagina's op pagina 168.</p> <p>Vervang printcartridges die bijna leeg zijn. Zie Printcartridge op pagina 187.</p>
	<p>Het product is ingesteld op negeren van het bericht Vervang [kleur] printc. en door te gaan met afdrucken.</p>	<p>Vervang printcartridges die bijna leeg zijn. Zie Printcartridge op pagina 187.</p>
<p>De hoeveelheid achtergrondschaduw wordt onacceptabel.</p> 	<p>De arcering van de achtergrond kan toenemen bij zeer droge omstandigheden (lage luchtvochtigheid).</p>	<p>Controleer de omgeving van het apparaat.</p>
	<p>Mogelijk zijn een of meer printcartridges defect.</p>	<p>Vervang printcartridges die bijna leeg zijn. Zie Printcartridge op pagina 187.</p>
	<p>Het product is ingesteld op negeren van het bericht Vervang [kleur] printc. en door te gaan met afdrucken.</p>	<p>Vervang printcartridges die bijna leeg zijn. Zie Printcartridge op pagina 187.</p>
<p>Tonervegen op het afdrukmetaal.</p> 	<p>Mogelijk voldoet het afdrukmetaal niet aan de specificaties van HP.</p>	<p>Gebruik afdrukmetaal dat aan de specificaties van HP voldoet.</p>
	<p>Als er tonervegen op de voorste rand van het papier verschijnen, zijn de papiergeleiders vervuild of bevindt er zich vuil in de papierbaan.</p>	<p>Reinig de papiergeleiders.</p> <p>Reinig de papierbaan. Zie Het product reinigen op pagina 190.</p>
<p>Als u toner aanraakt, ontstaan er vegen.</p> 	<p>Het apparaat is niet ingesteld op het soort afdrukmetaal waarop u wilt afdrucken.</p>	<p>In de printerdriver selecteert u het tabblad Papier en stelt u Type is zo in dat deze overeenkomt met het soort afdrukmetaal waarop u wilt afdrucken. Bij zwaar papier kan de afdruksnelheid lager zijn.</p>
	<p>Mogelijk voldoet het afdrukmetaal niet aan de specificaties van HP.</p>	<p>Gebruik afdrukmetaal dat aan de specificaties van HP voldoet.</p>
	<p>De papierbaan moet mogelijk worden gereinigd.</p>	<p>Reinig de papierbaan. Zie Het product reinigen op pagina 190.</p>

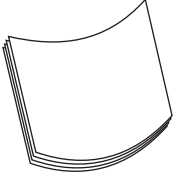

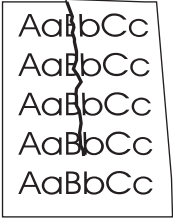
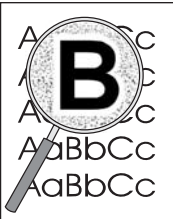
Probleem	Oorzaak	Oplossing
<p>Vlekken met gelijke tussenruimten komen telkens terug op de afdruk.</p> 	<p>Het apparaat is niet ingesteld op het soort afdruk materiaal waarop u wilt afdrucken.</p>	<p>In de printerdriver selecteert u het tabblad Papier en stelt u Type is zo in dat deze overeenkomt met het soort afdruk materiaal waarop u wilt afdrucken. Bij zwaar papier kan de afdruksnelheid lager zijn.</p>
	<p>Het is mogelijk dat interne onderdelen met toner besmeurd zijn.</p>	<p>Na het afdrucken van enkele vellen wordt dit gewoonlijk vanzelf opgelost.</p>
	<p>De papierbaan moet mogelijk worden gereinigd.</p>	<p>Reinig de papierbaan. Zie Het product reinigen op pagina 190.</p>
	<p>De fuser is mogelijk beschadigd of vuil.</p>	<p>Om vast te stellen of er een probleem is met de fuser, opent u de HP ToolboxFX en drukt u de diagnosepagina voor de afdrukkwaliteit af. Zie HP ToolboxFX op pagina 35.</p> <p>Neem contact op met HP Support. Zie de ondersteuningsbrochure in de verpakking.</p>
	<p>Er kan een probleem zijn met een printcartridge.</p>	<p>Om vast te stellen of er een probleem is met de cartridge, opent u de HP ToolboxFX en drukt u de diagnosepagina voor de afdrukkwaliteit af. Zie HP ToolboxFX op pagina 35.</p>
<p>Vlekken met gelijke tussenruimten komen telkens terug op de afdruk.</p> 	<p>Het is mogelijk dat interne onderdelen met toner besmeurd zijn.</p>	<p>Na het afdrucken van enkele vellen wordt dit gewoonlijk vanzelf opgelost.</p>
	<p>De papierbaan moet mogelijk worden gereinigd.</p>	<p>Reinig de papierbaan. Zie Het product reinigen op pagina 190.</p>
	<p>De fuser is mogelijk beschadigd of vuil.</p>	<p>Om vast te stellen of er een probleem is met de fuser, opent u de HP ToolboxFX en drukt u de diagnosepagina voor de afdrukkwaliteit af. Zie HP ToolboxFX op pagina 35.</p> <p>Neem contact op met HP-ondersteuning. Zie de ondersteuningsbrochure in de verpakking.</p>
<p>De afgedrukte pagina bevat vervormde tekens.</p> 	<p>Mogelijk voldoet het afdruk materiaal niet aan de specificaties van HP.</p> <p>Als de tekens vervormd zijn en een golvend effect hebben, moet de laserscanner mogelijk worden nagekeken.</p>	<p>Gebruik ander papier, zoals papier van hoge kwaliteit voor kleurenlaserprinters.</p> <p>Controleer of het probleem ook op de configuratiepagina optreedt. Neem in dat geval contact op met HP-ondersteuning. Zie de ondersteuningsbrochure in de verpakking.</p>



Probleem	Oorzaak	Oplossing
<p>De afgedrukte pagina is gekruld of gegolfd.</p> 	<p>Het apparaat is niet ingesteld op het soort afdrukmetaal waarop u wilt afdrucken.</p>	<p>In de printerdriver selecteert u het tabblad Papier en stelt u Type is zo in dat deze overeenkomt met het soort afdrukmetaal waarop u wilt afdrucken. Bij zwaar papier kan de afdruksnelheid lager zijn.</p>
	<p>Het item Minder omkrullen van het menu Service is ingesteld op Uit.</p>	<p>Gebruik de menu's op het bedieningspaneel om de instelling te wijzigen. Zie Menu's op het bedieningspaneel op pagina 10.</p>
	<p>Mogelijk voldoet het afdrukmetaal niet aan de specificaties van HP.</p>	<p>Gebruik ander papier, zoals papier van hoge kwaliteit voor kleurenlaserprinters.</p>
	<p>Papier kan omkrullen door een combinatie van hoge temperatuur en vochtigheid.</p>	<p>Controleer de omgeving van het apparaat.</p>
<p>Tekst of afbeeldingen staan scheef op de afgedrukte pagina.</p> 	<p>Mogelijk is het afdrukmetaal niet juist geplaatst.</p>	<p>Controleer of het papier of ander afdrukmetaal op de juiste wijze is geplaatst en of de geleiders niet te strak of niet strak genoeg tegen de stapel zitten. Zie Papier en afdrukmetaal plaatsen op pagina 60.</p>
	<p>Mogelijk voldoet het afdrukmetaal niet aan de specificaties van HP.</p>	<p>Gebruik ander papier, zoals papier van hoge kwaliteit voor kleurenlaserprinters.</p>
<p>De afgedrukte pagina bevat kreukels en vouwen.</p> 	<p>Mogelijk is het afdrukmetaal niet juist geplaatst.</p>	<p>Controleer of het afdrukmetaal op de juiste manier is geplaatst en de papiergeleiders niet te strak of niet strak genoeg tegen de stapel zitten. Zie Papier en afdrukmetaal plaatsen op pagina 60.</p> <p>Draai de stapel papier in de invoerlade om. Probeer ook of het helpt om het papier achterstevoren in de invoerlade te leggen.</p>
	<p>Mogelijk voldoet het afdrukmetaal niet aan de specificaties van HP.</p>	<p>Gebruik ander papier, zoals papier van hoge kwaliteit voor kleurenlaserprinters.</p>
<p>Toner verschijnt uitgesmeerd rond de afgedrukte tekens.</p> 	<p>Mogelijk is het afdrukmetaal niet juist geplaatst.</p> <p>Als er grote hoeveelheden toner rondom de tekens zijn terechtgekomen, kan het zijn dat het papier een hoge weerstand heeft.</p>	<p>Draai de papierstapel in de lade om.</p> <p>Gebruik ander papier, zoals papier van hoge kwaliteit voor kleurenlaserprinters.</p>

Probleem	Oorzaak	Oplossing
Een afbeelding die boven aan de pagina staat (in helder zwart), wordt verderop op de pagina nog eens weergegeven (in grijs).	Software-instellingen kunnen van invloed zijn op het afdrucken.	Wijzig via uw programma de kleurtoon (donkerheid) van het veld waarin de herhaalde afbeelding verschijnt. Draai vanuit het programma de hele pagina 180° om de lichtste afbeelding eerst af te drukken.
	De volgorde waarin de afbeeldingen worden afgedrukt, kan het afdrucken beïnvloeden.	Wijzig de volgorde waarin afbeeldingen worden afgedrukt. Plaats bijvoorbeeld een lichtere afbeelding boven aan de pagina en een donkerdere afbeelding verderop op de pagina.
	Mogelijk is het apparaat beschadigd door een stroomstoot.	Als het probleem later in een afdructaak optreedt, schakelt u het apparaat tien minuten uit en schakelt u het vervolgens weer in om de afdructaak vanaf het begin uit te voeren.

Problemen met kleurendocumenten oplossen

In dit gedeelte worden problemen beschreven die bij afdrucken in kleur kunnen optreden.

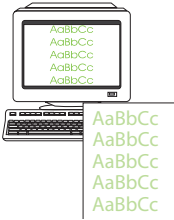
Probleem	Oorzaak	Oplossing
Het document wordt alleen in zwart afgedrukt, terwijl het in kleur moet zijn.	De kleurmodus is niet geselecteerd in uw programma of printerdriver.	Selecteer de kleurmodus in plaats van grijschaal.
	Mogelijk is niet de juiste printerdriver geselecteerd in het programma.	Selecteer de juiste printerdriver.
	Mogelijk is het apparaat niet goed geconfigureerd.	Druk een configuratiepagina af (zie Informatiepagina's op pagina 168). Als er geen kleur verschijnt op de configuratiepagina, neemt u contact op met de HP-ondersteuning. Zie de ondersteuningsbrochure in de verpakking.
Een of meer kleuren worden niet afgedrukt of zijn onjuist.	Mogelijk bevindt de afsluitingstape zich nog op de printcartridges.	Controleer of de afsluitingstape volledig van de printcartridges is verwijderd.
	Mogelijk voldoet het afdruckmateriaal niet aan de specificaties van HP.	Gebruik ander papier, zoals papier van hoge kwaliteit voor kleurenlaserprinters.
	Mogelijk wordt het apparaat gebruikt in uitzonderlijk vochtige omstandigheden.	Controleer of de omgeving van het apparaat voldoet aan de vochtigheidsspecificaties.
	Mogelijk zijn een of meer printcartridges defect.	Vervang printcartridges die bijna leeg zijn. Zie Printcartridge op pagina 187 .
	Het product is ingesteld op negeren van het bericht Vervang [kleur] printc. en door te gaan met afdrucken.	Vervang printcartridges die bijna leeg zijn. Zie Printcartridge op pagina 187 .

Probleem	Oorzaak	Oplossing
Een kleur wordt onregelmatig afgedrukt na plaatsing van een nieuwe printcartridge.	Er kan nog een printcartridge defect zijn.	Verwijder de printcartridge voor de kleur die onregelmatig wordt afgedrukt en plaats deze opnieuw.
	Het product is ingesteld op negeren van het bericht Vervang [kleur] printc. en door te gaan met afdrucken.	Vervang printcartridges die bijna leeg zijn. Zie Printcartridge op pagina 187 .
De afgedrukte kleuren komen niet overeen met de kleuren op het beeldscherm.	Mogelijk verschillen de kleuren op uw computerbeeldscherm van de apparaatuitvoer.	Zie Kleuren overeen laten stemmen op pagina 90
	Als uitzonderlijk lichte of donkere kleuren op het scherm niet worden afgedrukt, interpreteert uw programma mogelijk uitzonderlijk lichte kleuren als wit of uitzonderlijk donkere kleuren als zwart.	Vermijd zo mogelijk uitzonderlijk lichte of donkere kleuren.
	Mogelijk voldoet het afdruk materiaal niet aan de specificaties van HP.	Gebruik ander papier, zoals papier van hoge kwaliteit voor kleurenlaserprinters.
De afwerking op de afgedrukte pagina in kleur is inconsistent.	Mogelijk is het afdruk materiaal te ruw.	Gebruik glad papier of afdruk materiaal, zoals papier van hoge kwaliteit voor kleurenlaserprinters. Over het algemeen geldt dat hoe gladder het afdruk materiaal, hoe beter de resultaten.
		

Problemen met de verwerking van afdruk materiaal

Gebruik de informatie in dit gedeelte als het product problemen heeft met de verwerking van het afdruk materiaal.

Richtlijnen voor afdruk materiaal

- Gebruik voor de beste resultaten papier van goede kwaliteit dat vrij is van sneden, inkepingen, scheuren, vlekken, losse deeltjes, stof, kreukels, nietjes en gekrulde of omgebogen randen.
- Gebruik glad papier voor afdrucken van de beste kwaliteit. Over het algemeen geldt: hoe gladder het afdruk materiaal, hoe beter de resultaten.
- Als u niet zeker weet welke soort papier u gebruikt (zoals bankpost- of kringlooppapier), leest u het etiket op de verpakking.
- Gebruik geen afdruk materiaal dat alleen voor inkjetprinters is ontworpen. Gebruik materiaal dat is ontworpen voor laserprinters.

- Gebruik geen briefhoofdpapier dat is bedrukt met inkt van lage temperatuur, zoals de inkt die wordt gebruikt voor sommige soorten thermografie.
- Gebruik geen briefhoofdpapier met reliëfdruk.

△ **VOORZICHTIG:** Houd u aan de genoemde richtlijnen om papierstoringen of beschadiging van het product te voorkomen.

Problemen met het afdrukmetaal oplossen

De volgende problemen met afdrukmetaal veroorzaken afwijkingen van de afdrukkwaliteit, papierstoringen of zelfs beschadiging van het product.

Probleem	Oorzaak	Oplossing
Slechte afdrukkwaliteit of toner hecht niet goed	Het papier is te vochtig, te ruw, te zwaar, te glad of reliëfpapier of uit een slechte partij papier.	Probeer een andere papiersoort, tussen 100 en 250 Sheffield, met een vochtgehalte van 4 tot 6%.
Weggevalen gedeelten, vastlopen of krullen	Het papier is niet op de juiste wijze geplaatst.	Het papier plat bewaren in het vochtwerende verpakkingsmetaal.
	De zijden van het papier wijken ten opzichte van elkaar af.	Het papier omkeren.
Sterk krullend papier	Het papier is te vochtig, heeft de verkeerde vezelrichting of een korte vezelconstructie.	Open de achterste uitvoerbak of gebruik papier met lange vezels.
	De zijden van het papier wijken ten opzichte van elkaar af.	Het papier omkeren.
	Door de hoge fusertemperatuur krult het papier.	Schakel Minder omkrullen in. Druk op het bedieningspaneel op Setup , selecteer met de pijlknoppen Service en druk vervolgens op OK . Selecteer met de pijlknoppen Minder omkrullen , druk op OK , selecteer met de pijlknoppen Aan , en druk vervolgens op OK .
Papierstoring, schade aan product	Het papier heeft uitsparingen of perforaties.	Papier zonder uitsparingen of perforaties gebruiken.
Problemen met de papierinvoer	Het papier heeft onregelmatige randen.	Gebruik papier van hoge kwaliteit voor laserprinters.
	De zijden van het papier wijken ten opzichte van elkaar af.	Het papier omkeren.
	Het papier is te vochtig, te ruw, te zwaar, te glad of reliëfpapier of uit een slechte partij papier.	Probeer een ander type papier, tussen 100 en 250 Sheffield, met een vochtgehalte van 4 tot 6%. Open de achterste uitvoerbak of gebruik papier met lange vezels.
Afdruk is scheef.	Mogelijk zijn de papiergeleiders onjuist aangepast.	Verwijder al het papier uit de invoerlade, leg de stapel recht en plaats het papier terug in de lade. Pas de papiergeleiders aan aan de lengte en breedte van het papier dat u gebruikt en probeer opnieuw af te drukken.

Probleem	Oorzaak	Oplossing
Er worden meerdere vellen tegelijk ingevoerd.	Mogelijk is de lade voor afdrukmetaal te vol.	Haal al het afdrukmetaal uit de lade en plaats vervolgens een deel weer terug. Zie Papier en afdrukmetaal plaatsen op pagina 60 .
	Mogelijk is het afdrukmetaal gekreukt, gevouwen of beschadigd.	Controleer of het afdrukmetaal niet is gekreukt, gevouwen of beschadigd. Probeer opnieuw af te drukken op metaal uit een nieuwe of andere verpakking.
	Mogelijk is het afdrukmetaal gewaaierd voordat het werd geplaatst.	Plaats afdrukmetaal dat niet is gewaaierd. Maak de riem los door de stapel papier te draaien.
	Mogelijk is het afdrukmetaal te droog.	Plaats nieuw papier dat op juiste wijze is bewaard.
Het product trekt geen afdrukmetaal uit de invoerlade.	Mogelijk staat het product in de modus voor handmatige invoer.	<ul style="list-style-type: none"> • Wanneer Handm. invoer op het bedieningspaneel verschijnt, drukt u op OK om de taak af te drukken. • Controleer of het product niet is ingesteld op de modus voor handmatige invoer en druk de taak opnieuw af.
	Mogelijk is de transportrol vuil of beschadigd.	Neem contact op met HP Raadpleeg www.hp.com/support/CM1312series of de ondersteuningsbrochure in de verpakking van het apparaat.
	De lengtegeleider in lade 2 of optionele lade 3 is ingesteld op een lengte die groter is dan die van het afdrukmetaal.	Stel de papierlengtegeleider op de juiste lengte in.

Prestatieproblemen

Volg de tips in dit hoofdstuk wanneer het product lege pagina's uitvoert of wanneer het product helemaal geen pagina's afdrukt.

Probleem	Oorzaak	Oplossing
Pagina's worden afgedrukt, maar zijn volledig leeg.	De verpakkingstape zit mogelijk nog in de printcartridges.	Controleer of de verpakkingstape volledig is verwijderd uit de printcartridges.
	Mogelijk bevat het document lege pagina's.	Controleer of alle pagina's van het document dat u afdrukt informatie bevatten.
	Mogelijk is het product defect.	Druk een configuratiepagina af om het product te controleren. Zie Informatiepagina's op pagina 168 .
	Bepaalde papiertypen kunnen het afdrukken vertragen.	Druk af op een ander type afdrukmetaal.

Probleem	Oorzaak	Oplossing
Pagina's zijn niet afgedrukt.	Mogelijk voert het product het afdrukmetaal niet goed in.	Zie Problemen met de verwerking van afdrukmetaal op pagina 219 .
	Mogelijk loopt het afdrukmetaal vast in het product.	Verwijder het vastgelopen papier. Zie Storingen verhelpen op pagina 206 .
	Mogelijk is de USB- of de netwerkkabel defect of verkeerd aangesloten.	<ul style="list-style-type: none"> • Maak beide uiteinden van de kabel los en sluit deze opnieuw aan. • Probeer een document af te drukken dat u al eerder hebt afgedrukt. • Probeer een andere USB- of netwerkkabel.
	Mogelijk is het IP-adres van het product gewijzigd.	Druk een configuratiepagina af vanaf het bedieningspaneel. Controleer of het IP-adres overeenkomt met dat in het dialoogvenster Eigenschappen .
	Mogelijk is het product niet ingesteld als de standaardprinter.	Open het dialoogvenster Printers of Printers en faxapparaten , klik met de rechtermuisknop op het product en klik vervolgens op Instellen als standaardprinter .
	Mogelijk is er een fout opgetreden in het product.	Controleer op het bedieningspaneel of er een foutbericht wordt weergegeven. Zie Berichten op het bedieningspaneel op pagina 201 .
	Mogelijk is het product offline of is een taak onderbroken.	Open het dialoogvenster Printers of Printers en faxapparaten en controleer of de productstatus Klaar is. Als de status Onderbroken is, klikt u met de rechtermuisknop op het product en klikt u vervolgens op Afdrukken hervatten .
	Mogelijk krijgt het product geen stroom.	Controleer het netsnoer en of het product is ingeschakeld.
	Er zijn andere apparaten aangesloten op de computer.	Mogelijk deelt het product de USB-poort niet met andere apparatuur. Als een externe harde schijf of netwerkschakeldoos is aangesloten op dezelfde poort als het product, kan er interferentie met het andere apparaat optreden. Als u het product wilt aansluiten en gebruiken, koppelt u het andere apparaat los of gebruikt u twee USB-poorten op de computer.

Kopieerproblemen

Kopieerproblemen voorkomen

U kunt de kopieerkwaliteit in enkele stappen verbeteren.

- Kopiëren vanaf de flatbedscanner. Hiermee krijgt u een exemplaar met een hogere kwaliteit dan het kopiëren vanaf de automatische documentinvoer (ADI).
- Gebruik originelen van goede kwaliteit.

- Plaats het afdrukmetaal op de juiste wijze in het apparaat. Als het afdrukmetaal verkeerd wordt geplaatst, kan het scheeffrekken waardoor de afbeeldingen onduidelijk worden en er problemen optreden met de OCR-toepassing. Raadpleeg [Papier en afdrukmetaal plaatsen op pagina 60](#) voor instructies.
- Pas de instellingen van het bedieningspaneel aan voor het originele document als de automatische instellingen niet de gewenste resultaten leveren.

 **OPMERKING:** Controleer of het afdrukmetaal voldoet aan de specificaties van HP. Als het afdrukmetaal voldoet aan de specificaties van HP, geven herhaalde invoerproblemen aan dat de transportrol of het scheidingskussen versleten is. Neem contact op met HP Raadpleeg www.hp.com/support/CM1312series of de ondersteuningsbrochure in de verpakking van het apparaat.

Problemen met afbeeldingen

Probleem	Oorzaak	Oplossing
De randen van de kopie worden afgekapt wanneer ze vanop de glasplaat worden gekopieerd.	Het origineel is rand-tot-rand of heeft smallere marges dan de marges die door het product worden ondersteund.	Plaats het origineel 6,35 mm verwijderd van de registratiehoek op het glas.
De randen van de kopie worden afgekapt wanneer ze vanop de ADF worden gekopieerd.	Het origineel is te lang rand-tot-rand of heeft smallere marges dan de marges die door het product worden ondersteund.	Druk op het bedieningspaneel op Kopieerinstellingen . Selecteer met de pijlen Verkl./vergroten en druk op OK . Selecteer met de pijlknoppen Voll. pag.=91% en druk op OK . Probeer opnieuw te kopiëren.
Er ontbreken afbeeldingen of de kopieën zijn vaag.	De printcartridge is mogelijk bijna leeg.	Vervang de lege printcartridge en kalibreer het product. Zie Printcartridge op pagina 187 .
	Mogelijk is het origineel van slechte kwaliteit.	Als het origineel te licht is of is beschadigd, kan dit mogelijk niet worden gecorrigeerd in de kopie, zelfs wanneer u het contrast aanpast. Probeer een origineel document in betere staat te vinden. Gebruik de het bedieningspaneel om de contrastinstelling te wijzigen.
	Mogelijk heeft het origineel een gekleurde achtergrond.	Door gekleurde achtergronden kunnen afbeeldingen op de voorgrond overvloeien in de achtergrond of kan de achtergrond in een andere tint worden weergegeven. Gebruik wanneer mogelijk een origineel document zonder gekleurde achtergrond.
	Het origineel is langer dan het scanbare gebied.	Gebruik afdrukmetaalondersteunde formaten.
Op de kopie verschijnen witte of vage strepen.	Mogelijk voldoet het afdrukmetaal niet aan de specificaties van HP.	Gebruik afdrukmetaal dat aan de specificaties van HP voldoet. Zie Papier en afdrukmetaal op pagina 55 .
	Mogelijk zijn een of meer printcartridges bijna leeg.	Vervang printcartridges die bijna leeg zijn. Zie Printcartridge op pagina 187 . Als het probleem aanhoudt, neemt u contact op met de HP-ondersteuning.

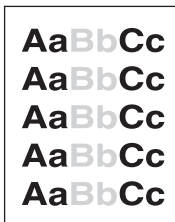

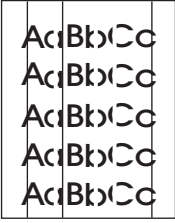
Probleem	Oorzaak	Oplossing
Er verschijnen enkel op de kopieertaken ongewenste lijnen.	Mogelijk is de glasplaat van de flatbedscanner of de ADF vuil.	Reinig de flatbedscanner of het glas van de ADF. Zie Het product reinigen op pagina 190 .
	Er is een afbeelding aanwezig op de achterkant van het origineel of het deksel van de scanner vertoont gebreken.	Leg in de flatbed scanner drie vellen schoon papier bovenop het origineel, sluit het deksel en scan het origineel opnieuw.
Zwarte vlekken of strepen enkel op de kopieertaken.	Er is mogelijk inkt, lijm, correctievloeistof of ander ongewenst materiaal terechtgekomen op de automatic document feeder (ADF) of de flatbedscanner.	Reinig het product. Zie Het product reinigen op pagina 190 .
Kopieën zijn te licht of te donker.	Mogelijk gebruikt u niet de juiste printerdriver of software-instellingen voor het product.	Controleer of de instellingen voor de kwaliteit juist zijn. Raadpleeg de Help van de software voor meer informatie over het wijzigen van de instellingen.
	Het product is mogelijk niet gekalibreerd.	Het product kalibreren.
Onduidelijke tekst.	Mogelijk gebruikt u niet de juiste printerdriver of software-instellingen voor het product.	Controleer of de instellingen voor de kwaliteit juist zijn. Raadpleeg de Help van de software voor meer informatie over het wijzigen van de instellingen.
	Het origineel is van slechte kwaliteit.	Probeer een ander document te kopiëren. Als deze kopie geen gebreken vertoont, probeert u een origineel met een betere kwaliteit te vinden.
	Het product is mogelijk niet gekalibreerd.	Het product kalibreren.

Problemen met de verwerking van afdrukmateriaal

Probleem	Oorzaak	Oplossing
Slechte afdrukkwaliteit of toner hecht niet goed	Het papier is te vochtig, te ruw, te zwaar, te glad of reliëfpapier of uit een slechte partij papier.	Probeer een ander type papier, tussen 100 en 250 Sheffield, met een vochtgehalte van 4 tot 6%.
Weggevalen gedeelten, vastlopen of krullen	Het papier is niet op de juiste wijze geplaatst.	Het papier plat bewaren in het vochtwerende verpakkingsmateriaal.
	De zijden van het papier wijken ten opzichte van elkaar af.	Het papier omkeren.
Sterke krulling	Het papier is te vochtig, heeft de verkeerde vezelrichting of een korte vezelconstructie.	Open de achterste uitvoerbak of gebruik papier met lange vezels.
	De zijden van het papier wijken ten opzichte van elkaar af.	Het papier omkeren.

Probleem	Oorzaak	Oplossing
Vastlopen, schade aan papier	Het papier heeft uitsparingen of perforaties.	Papier zonder uitsparingen of perforaties gebruiken.
Problemen met invoeren	Het papier heeft onregelmatige randen.	Gebruik papier van hoge kwaliteit voor laserprinters.
	De zijden van het papier wijken ten opzichte van elkaar af.	Het papier omkeren.
	Het papier is te vochtig, te ruw, te zwaar, te glad of reliëfpapier of uit een slechte partij papier.	Probeer een ander type papier, tussen 100 en 250 Sheffield, met een vochtgehalte van 4 tot 6%. Open de achterste uitvoerbak of gebruik papier met lange vezels.
Afdruk is scheef.	Mogelijk zijn de papiergeleiders onjuist aangepast.	Verwijder al het papier uit de invoerlade, leg de stapel recht en plaats het papier terug in de lade. Pas de papiergeleiders aan aan de lengte en breedte van het papier dat u gebruikt en probeer opnieuw af te drukken.
Er wordt meer dan één vel tegelijk ingevoerd.	Mogelijk is de lade voor afdruk materiaal te vol.	Verwijder een deel van het afdruk materiaal uit de lade. Zie Papier en afdruk materiaal plaatsen op pagina 60 .
	Mogelijk is het afdruk materiaal gekreukt, gevouwen of beschadigd.	Controleer of het afdruk materiaal niet is gekreukt, gevouwen of beschadigd. Probeer opnieuw af te drukken op materiaal uit een nieuwe of andere verpakking.
Het product trekt geen afdruk materiaal uit de invoerlade.	Mogelijk staat het product in de modus voor handmatige invoer.	<ul style="list-style-type: none"> • Wanneer Handmatig op het bedieningspaneel verschijnt, drukt u op OK om de taak af te drukken. • Controleer of het product niet is ingesteld op de modus voor handmatige invoer en druk de taak opnieuw af.
	Mogelijk is de transportrol vuil of beschadigd.	Neem contact op met HP Raadpleeg www.hp.com/support/CM1312series of de ondersteuningsbrochure in de verpakking van het apparaat.
	De lengtegeleider in lade 2 of optionele lade 3 is ingesteld op een lengte die groter is dan die van het afdruk materiaal.	Stel de papierlengtegeleider op de juiste lengte in.

Prestatieproblemen

Probleem	Oorzaak	Oplossing
Er is geen kopie gemaakt.	Mogelijk is de invoerlade leeg.	Plaats afdruk materiaal in het product. Raadpleeg Papier en afdruk materiaal plaatsen op pagina 60 voor meer informatie.
	Mogelijk is het origineel niet goed geplaatst.	In de automatic document feeder (ADF) plaatst u het origineel met de smalle kant vooruit en de te scannen zijde naar boven. Plaats het originele document op de flatbedscanner met de afdrukszijde omlaag en met de linkerbovenhoek van het document in de hoek, zoals aangegeven door het pictogram op de scanner.
Kopieën zijn leeg.	De verpakkingstape werd mogelijk niet verwijderd uit de printcartridge.	Verwijder de printcartridge uit het product, verwijder de afsluitstrook en plaats de printcartridge weer terug.
	Mogelijk is het origineel niet goed geplaatst.	In de ADF plaatst u het origineel met de smalle kant richting de ADF en de te scannen zijde naar boven. Plaats het origineel met de te kopiëren zijde naar beneden op de flatbedscanner met de linkerbovenhoek van het document in de rechterbenedenhoek van de glasplaat.
	Mogelijk voldoet het afdruk materiaal niet aan de specificaties van HP.	Gebruik afdruk materiaal dat aan de specificaties van HP voldoet. Zie Papier en afdruk materiaal op pagina 55 .
Het verkeerde origineel is gekopieerd.	Mogelijk bevat de ADI een document.	Controleer of de ADI leeg is.
De kopieën worden verkleind.	Het product is mogelijk ingesteld op het verkleinen van de gescande afbeelding.	Druk op het bedieningspaneel vanaf het meny Kopieëren op Verkl./vergroten en controleer of Origineel=100% is ingesteld.

Scanproblemen

Problemen met gescande afbeeldingen oplossen

Probleem	Oorzaak	Oplossing
De gescande afbeelding is van slechte kwaliteit.	Mogelijk is het origineel een foto of afbeelding van een afdruk.	<ul style="list-style-type: none">• Om deze patronen te verwijderen, kunt u proberen de gescande afbeelding te verkleinen.• Druk de gescande afbeelding af om te controleren of de kwaliteit van de afdruk beter is.• Controleer of de instellingen voor de resolutie juist zijn voor het type scantaak dat u uitvoert. Zie Resolutie en kleur van de scanner op pagina 103.• Voor de beste resultaten gebruikt u voor het scannen de flatbedscanner in plaats van de automatische documentinvoer (ADI).
	Mogelijk is de afbeelding die op het scherm verschijnt, geen nauwkeurige weergave van de kwaliteit van de scan.	<ul style="list-style-type: none">• Probeer de instellingen van de computermonitor zodanig te wijzigen dat er meer kleuren (of grijsstinten) worden weergegeven. Over het algemeen kunt u deze instelling wijzigen door Beeldscherm te selecteren in het Configuratiescherm van Windows.• Probeer de instellingen voor de resolutie van de scansoftware aan te passen. Zie Resolutie en kleur van de scanner op pagina 103.
	Mogelijk is het origineel niet goed geplaatst.	Gebruik de papiergeleiders wanneer u de originelen in de ADF plaatst. Zie Papier en afdruk materiaal plaatsen op pagina 60 .
	Mogelijk is de glasplaat van de scanner vuil.	De glasplaat reinigen. Zie De glasplaat reinigen op pagina 80 .
	De grafische instellingen zijn wellicht niet geschikt voor het type scantaak dat u wilt uitvoeren.	Probeer de grafische instellingen te wijzigen. Zie Resolutie en kleur van de scanner op pagina 103 .

Probleem	Oorzaak	Oplossing
Deel van de afbeelding is niet gescand.	Mogelijk is het origineel niet goed geplaatst.	Plaats het origineel op de glasplaat van de flatbedscanner of gebruik de papiergeleiders wanneer u de originelen in de ADF plaatst. Zie Originelen plaatsen voor scannen op pagina 96 .
	Door een gekleurde achtergrond kunnen afbeeldingen op de voorgrond overvloeien in de achtergrond.	Probeer de instellingen aan te passen voordat u het origineel scant of verbeter de afbeelding nadat u het origineel hebt gescand.
	Het origineel is langer dan 381 mm.	De maximumlengte voor het scannen van pagina's is 381 mm wanneer u de automatische documentinvoer gebruikt. Als de pagina de maximumlengte overschrijdt, stopt de scanner. (Kopieën kunnen langer zijn.) VOORZICHTIG: Probeer niet het origineel uit de automatische documentinvoer te trekken aangezien u daarbij de scanner of het origineel kunt beschadigen. Zie Storingen verhelpen in de ADF (alleen bij fotokaartmodellen) op pagina 208 .
	Het origineel is te klein.	De minimumafmetingen die de flatbedscanner ondersteunt, zijn 25 x 25 mm. De minimumafmetingen die de ADF ondersteunt, zijn 127 x 127 mm. Het origineel is mogelijk vastgelopen. Zie Storingen verhelpen in de ADF (alleen bij fotokaartmodellen) op pagina 208 .
	Het papier heeft niet het juiste formaat.	Controleer in de instellingen voor Scannen of het ingevoerde papierformaat groot genoeg is voor het document dat u afdruckt. .
Het scannen duurt te lang.	De resolutie is te hoog ingesteld.	Pas de resolutie-instellingen aan de taak aan. Zie Resolutie en kleur van de scanner op pagina 103 .
	De software is ingesteld op kleurencans.	Standaard wordt in kleur gescand. Hierdoor duurt het scannen langer, zelfs wanneer u een monochroom origineel scant. Als u een afbeelding scant via TWAIN of WIA, kunt u de instellingen wijzigen zodat de originelen in grijs tinten of zwart-wit worden gescand. Raadpleeg de Help van de productsoftware voor meer informatie.
	U hebt een afdruk- of kopieertaak verzonden voordat u begon met scannen.	Als u een afdruk- of kopieertaak hebt verzonden voordat u begon te scannen, wordt de scan gestart wanneer de scanner gereed is. Aangezien het product en de scanner het geheugen delen, kan het scannen langzamer verlopen.
	De pc die bezig is met scannen beschikt mogelijk over onvoldoende bronnen.	Sluit toepassingen op de computer die niet worden gebruikt. Indien het scannen nog te traag is, probeer dan de computer opnieuw op te starten.
	Antivirus-, antispyware-, of firewallsoftware op de pc kunnen het scanproces vertragen.	Raadpleeg uw antivirus-, antispyware-, of firewallsoftwaredocumentatie.

Problemen met scankwaliteit

Problemen met de scankwaliteit voorkomen

U kunt de kopieer- en scankwaliteit in enkele stappen verbeteren:

- Wanneer u scant, kunt u beter de flatbedscanner dan de automatische documentinvoer gebruiken.
- Gebruik originelen van goede kwaliteit.
- Plaats het afdrukmetaal op de juiste wijze in het apparaat. Als het afdrukmetaal niet op de juiste wijze is geplaatst, kan het scheef trekken waardoor de afbeeldingen onduidelijk worden. Raadpleeg [Papier en afdrukmetaal plaatsen op pagina 60](#) voor instructies.
- Pas de instellingen in de software aan afhankelijk van wat u wilt doen met de gescande pagina. Raadpleeg [Resolutie en kleur van de scanner op pagina 103](#) voor meer informatie.
- Als in het product regelmatig meer dan één pagina tegelijk wordt ingevoerd, moet u het scheidingskussen vervangen. Neem contact op met HP Raadpleeg www.hp.com/support/CM1312series of de ondersteuningsbrochure in de verpakking van het apparaat.

Problemen met de scankwaliteit oplossen

Probleem	Oorzaak	Oplossing
Lege pagina's	Mogelijk is het origineel met de verkeerde zijde naar boven geplaatst.	Plaats in de automatic document feeder (ADF) de papierstapel met de bovenste rand naar voren, de afdrukzijde omhoog en de eerste pagina bovenaan in de invoerlade van de automatische documentinvoer. Plaats het originele document op de flatbedscanner met de afdrukzijde omlaag en met de linkerbovenhoek van het document in de hoek, zoals aangegeven door het pictogram op de scanner.
Te licht of te donker	Mogelijk zijn de resolutie en het kleurniveau niet goed ingesteld.	Controleer of u de juiste instellingen hebt gekozen voor resolutie en kleur. Zie Resolutie en kleur van de scanner op pagina 103 .
Ongewenste lijnen	Mogelijk is de ADF-glasplaat vuil.	De ADF-glasplaat reinigen. Zie De glasplaat reinigen op pagina 80 (stap 3).
Zwarte vlekken of strepen	Er zit mogelijk inkt, lijm of correctievloeistof op de scanner.	Reinig het oppervlak van de flatbedscanner. Zie De glasplaat reinigen op pagina 80 .
	Mogelijk is de stroomtoevoer naar het product veranderd.	Druk de taak opnieuw af.
Onduidelijke tekst	Mogelijk zijn de resolutieniveaus onjuist ingesteld.	Controleer of de resolutie-instellingen juist zijn. Zie Resolutie en kleur van de scanner op pagina 103 .
	Het afdruk materiaal ligt niet plat op de glasplaat.	Sluit de klep van de scanner goed.
Communicatiefouten op de pc	Mogelijk zijn een of meer printerkabels niet goed aangesloten.	Controleer de printerkabels en zorg dat ze veilig zijn aangesloten.
	Het product is niet ingeschakeld.	Schakel het product in.
	Indien het product is aangesloten via een netwerk, werd het IP-adres mogelijk gewijzigd.	Controleer of het IP-adres van het product correct is.
	Antivirus-, antispyware-, of firewallsoftware op de pc verstoren mogelijk de communicatie.	Raadpleeg de antivirus-, antispyware-, of firewallsoftware documentatie.
	Er is een fout opgetreden.	Controleer het bedieningspaneel en wis de fouten door de instructies op het bedieningspaneel te volgen.
	Het product is bezig met een andere taak.	Wacht tot de huidige taak is voltooid.
	De verkeerde scannerdriver werd geselecteerd voor uw product.	Controleer of de scannerdriver juist is.
De scantaak raakt niet voltooid.	De resolutie is mogelijk te hoog voor het beschikbare geheugen op de computer.	Probeer met een lagere resolutie te scannen.
Scannen naar bestemmingen verschijnt niet op het product.	Het product werd mogelijk uit- en ingeschakeld.	Wacht een paar minuten en geef het product de tijd om de lijst Scannen naar bestemmingen bij te werken.

Probleem	Oorzaak	Oplossing
		Klik op Update in de instelling Scannen naar voordat u bestemmingen aan het product toevoegt.

Faxproblemen

Zie [Faxproblemen oplossen op pagina 146](#) voor informatie over het oplossen van faxproblemen.

Beeldkwaliteit optimaliseren en verbeteren

Controlelijst voor afdrukkwaliteit

Algemene problemen in verband met de afdrukkwaliteit kunt u aan de hand van de volgende controlelijst oplossen.

1. Controleer of het papier of ander afdruk materiaal aan de specificaties voldoet. Zie [Papier en afdruk materiaal op pagina 55](#). Over het algemeen geldt: hoe gladder het papier, hoe beter de resultaten.
2. Druk bij speciale afdruk materialen zoals etiketten, transparanten, glanzend papier of briefpapier altijd af per soort.
3. Druk een configuratiepagina en de statuspagina voor benodigdheden af via het bedieningspaneel van het product. Zie [Informatiepagina's op pagina 168](#).
 - Controleer de statuspagina voor benodigdheden om te zien of sommige benodigdheden bijna leeg zijn of de geschatte levensduur hebben bereikt. Over printcartridges van een ander merk dan HP wordt geen informatie verstrekt.
 - Als de pagina's niet correct worden afgedrukt, ligt het probleem bij de hardware. Neem contact op met HP Raadpleeg www.hp.com/support/CM1312series of de ondersteuningsbrochure in de verpakking van het apparaat.
4. Druk een demopagina af vanuit HP ToolboxFX. Als de pagina wel wordt afgedrukt, ligt het probleem bij de printerdriver. Probeer af te drukken via een andere printerdriver. Als u bijvoorbeeld de PCL 6-printerdriver gebruikt, kunt u proberen af te drukken via de PS-printerdriver.
 - Gebruik de wizard Printer toevoegen in het dialoogvenster **Printers** (of **Printers en faxapparaten** in Windows XP) om de PS-driver te installeren.
5. Probeer af te drukken vanuit een ander programma. Als de pagina correct wordt afgedrukt, ligt het probleem bij het programma van waaruit u afdrukt.
6. Start de computer en het product opnieuw op en probeer nogmaals af te drukken. Als het probleem niet is opgelost, raadpleegt u [Algemene problemen met de afdrukkwaliteit op pagina 214](#).

Printerdrivers beheren en configureren

De afdrukkwaliteitinstellingen bepalen hoe helder of hoe donker de afdruk op de pagina is, alsook de stijl waarin de afbeeldingen worden afgedrukt. U kunt de afdrukkwaliteitinstellingen ook gebruiken om de afdrukkwaliteit voor een specifiek mediatype te optimaliseren.

U kunt de instellingen in de eigenschappen van het product wijzigen voor specifieke afdruktaken. De volgende instellingen zijn beschikbaar, afhankelijk van de printerdriver die u gebruikt:

- **600 dpi**
- **Aangepast:** deze instelling biedt dezelfde resolutie als de standaardinstelling, maar u kunt de schaalpatronen wijzigen.



OPMERKING: Wanneer u de resolutie wijzigt, wordt de opmaak van de tekst mogelijk gewijzigd.

Afdrukkwaliteitsinstellingen tijdelijk wijzigen

Om de afdrukkwaliteitsinstellingen enkel te wijzigen voor het huidige softwareprogramma, opent u Eigenschappen in het menu **Printerinstelling** in het programma dat u gebruikt om af te drukken.

Instellingen voor de afdrukkwaliteit wijzigen voor alle toekomstige taken

 **OPMERKING:** Zie [Instellingen van de printerdriver wijzigen voor Macintosh op pagina 39](#) voor Macintosh-instructies.

Voor Windows 2000:

1. Klik op de taakbalk van Windows op **Start**, selecteer **Instellingen** en klik op **Printers**.
2. Klik met de rechtermuisknop op het pictogram van het product.
3. Klik op **Eigenschappen** of op **Afdrukvoorkeuren**.
4. Wijzig de instellingen en klik op **OK**.

Voor Windows XP:

1. Klik op de taakbalk van Windows achtereenvolgens op **Start**, **Configuratiescherm** en **Printers en faxapparaten**.
2. Klik met de rechtermuisknop op het pictogram van het product.
3. Klik op **Eigenschappen** of klik op **Voorkeursinstellingen voor afdrucken**.
4. Wijzig de instellingen en klik op **OK**.

Voor Windows Vista:

1. Klik in het Windows-systeemvak op **Start** en vervolgens op **Configuratiescherm**. Klik onder **Hardware en geluiden** op **Printer**.
2. Klik met de rechtermuisknop op het pictogram van het product.
3. Klik op **Eigenschappen** of klik op **Voorkeursinstellingen voor afdrucken**.
4. Wijzig de instellingen en klik op **OK**.

Connectiviteitsproblemen oplossen

Problemen met rechtstreekse aansluitingen oplossen

Als het product aansluitingsproblemen heeft terwijl het rechtstreeks is aangesloten op een computer, voert u de volgende stappen uit:

1. Controleer of de USB-kabel niet langer is dan 2 meter.
2. Controleer of beide uiteinden van de USB-kabel zijn aangesloten.
3. Controleer of het een Hi-Speed USB 2.0-kabel betreft.
4. Als het probleem aanhoudt, gebruikt u een andere USB-kabel.

Netwerkproblemen

Controleer of het product is ingeschakeld en online is

Controleer aan de hand van de volgende items of het product gereed is om af te drukken.

1. Krijgt het product stroom en is het product ingeschakeld?

Controleer of het product is aangesloten op de stroomvoorziening en of het is ingeschakeld. Als het probleem blijft optreden, is het netsnoer, de voedingsbron of het product mogelijk defect.

2. Brandt het lampje **Klaar** op het product?

Als het lampje knippert, moet u mogelijk wachten totdat de huidige afdruktaak is voltooid.

3. Is het display van het product leeg?

- Controleer of het product aan staat.
- Zorg dat het product correct wordt geïnstalleerd.

4. Verschijnt er een ander bericht dan **Klaar** op het display van het product?

- Raadpleeg de documentatie bij het product voor een volledige lijst met berichten voor het bedieningspaneel en voor corrigerende maatregelen.

Communicatieproblemen met het netwerk oplossen

Doorloop de volgende punten om te controleren of het product met het netwerk communiceert. Bij deze informatie wordt ervan uitgegaan dat u al een netwerkconfiguratiepagina hebt afgedrukt (zie [Informatiepagina's op pagina 168](#)).

1. Zijn er fysieke verbindingproblemen tussen het werkstation of de bestandsserver en het product?

Controleer de aansluiting van de netwerkkabels, verbindingen en routerconfiguraties. Controleer of de lengte van de netwerkkabel voldoet aan de netwerkspecificaties.

2. Zijn de netwerkkabels goed aangesloten?

Controleer of het product via de juiste poort en kabel is aangesloten op het netwerk. Controleer of alle kabelverbindingen goed vastzitten en op de juiste plaats zitten. Probeer een andere kabel of poort op de hub of transceiver als het probleem voortduurt. Het oranje activiteitslampje en het groene statuslampje naast de poortaansluiting aan de achterzijde van het product moeten branden.

3. Zijn de koppelingssnelheid en de duplexinstellingen correct ingesteld?

Hewlett-Packard adviseert deze instelling in de automatische modus te laten (de standaardinstelling).

4. Kunt u met een ping-opdracht het IP-adres van het product bereiken?

Gebruik de opdrachtregel om vanaf de computer een ping-opdracht te verzenden naar het product. Bijvoorbeeld:

```
ping 192.168.45.39
```

Controleer of er round trip-tijden voor de ping worden weergegeven.

Als u het product kunt bereiken met een ping-opdracht, controleert u of het IP-adres van het product op de juiste wijze is geconfigureerd op de computer. Als dit adres juist is, verwijdert u het product en voegt u het opnieuw toe.

Als de ping-opdracht is mislukt, controleer dan of de netwerkhub's zijn ingeschakeld en controleer vervolgens of de netwerkinstellingen, het product en de computer allemaal voor hetzelfde netwerk zijn geconfigureerd.

5. Zijn er softwareprogramma's toegevoegd aan het netwerk?

Controleer of deze programma's compatibel zijn en juist zijn geïnstalleerd met de juiste printerstuurprogramma's.

6. Kunnen andere gebruikers wel afdrukken?

Het probleem kan worden veroorzaakt door het werkstation. Controleer de netwerkdrivers, de printerdrivers en omleiding.

7. Indien andere gebruikers ook niet kunnen afdrukken, maken zij dan gebruik van hetzelfde netwerkbesturingssysteem?

Controleer het systeem en zorg ervoor dat de instellingen van het besturingssysteem correct zijn.

8. Is uw protocol ingeschakeld?

Controleer de status van het protocol op de netwerkconfiguratiepagina. Zie [Informatiepagina's op pagina 168](#). U kunt u tevens de geïntegreerde webserver of HP ToolboxFX gebruiken om de status van andere protocollen te controleren. Zie [HP ToolboxFX op pagina 170](#).

Softwareproblemen oplossen

Algemene Windows-problemen oplossen

Foutmelding:

"Algemene beschermingsfout - Uitzondering OE"

"Spool32"

"Ongeldige bewerking"

Oorzaak	Oplossing
	Sluit alle andere softwareprogramma's, start Windows opnieuw op en probeer het nogmaals.
	Selecteer een andere printerdriver. Ga, als de PCL 6 printerdriver is gekozen, via een softwareprogramma naar de PCL 5- of de HP PostScript level 3-emulatie printerdriver.
	Verwijder alle .temp-bestanden uit de submap Temp. Bepaal de naam van de map door het bestand AUTOEXEC.BAT te openen en de regel "Set temp =" te zoeken. De naam na deze regel is de Temp-directory. Dit is gewoonlijk C:\TEMP (standaard), maar dit kan worden gewijzigd.
	Zie voor meer informatie over foutberichten van Windows de bij de computer geleverde Microsoft Windows-documentatie.

Veelvoorkomende Macintosh-problemen oplossen

Tabel 15-2 Problemen met Mac OS X v10.3 en Mac OS X v10.4

De printerdriver wordt niet weergegeven in het hulpprogramma voor het instellen van de printer.

Oorzaak	Oplossing
Mogelijk is de software van het product niet of niet goed geïnstalleerd.	Controleer of het PPD zich in de volgende map op de harde schijf bevindt: Library/Printers/PPDs/Contents/Resources/ <taal>.lproj , waarbij <taal> de taalcode van twee letters is voor de taal die u gebruikt. Installeer de software zo nodig opnieuw. Zie de starthandleiding voor instructies.
Het Postscript-printerbeschrijvingsbestand (PPD) is beschadigd.	Verwijder het PPD-bestand uit de volgende map op de harde schijf: Library/Printers/PPDs/Contents/Resources/ <taal>.lproj , waarbij <taal> de taalcode van twee letters is voor de taal die u gebruikt. Installeer de software opnieuw. Zie de starthandleiding voor instructies.

Tabel 15-2 Problemen met Mac OS X v10.3 en Mac OS X v10.4 (vervolg)

De naam van het product, het IP-adres of de "Rendezvous"- of "Bonjour"-hostnaam wordt niet weergegeven in de keuzelijst met printers of in het hulpprogramma voor het instellen van de printer.

Oorzaak	Oplossing
Het product is mogelijk niet gereed.	Zorg dat de kabels correct zijn aangesloten, dat het product is ingeschakeld en dat het Klaar-lampje brandt. Als u de printer aansluit via een USB- of ethernethub, sluit u deze rechtstreeks aan op de computer of gebruikt u een andere poort.
De verkeerde productnaam, "Rendezvous"- of "Bonjour"-hostnaam of het verkeerde IP-adres wordt gebruikt.	Controleer de productnaam, het IP-adres, de "Rendezvous"- of "Bonjour"-hostnaam door een configuratiepagina af te drukken. Zie Informatiepagina's op pagina 168 . Controleer of de naam, het IP-adres of de "Rendezvous"- of "Bonjour"-hostnaam op de configuratiepagina overeenkomt met de productnaam, het IP-adres of de Rendezvous- of Bonjour-hostnaam in het hulpprogramma voor het instellen van de printer.
De interfacekabel is defect of van slechte kwaliteit.	Vervang de interfacekabel. Zorg dat u een kabel van goede kwaliteit gebruikt.

Een afdruktaak werd niet naar de gewenste printer verzonden.

Oorzaak	Oplossing
De afdrukwachtrij is wellicht gestopt.	Open de afdrukwachtrij en klik vervolgens op Taken starten .
De verkeerde productnaam of het verkeerde IP-adres wordt gebruikt. Een ander product met dezelfde of een vergelijkbare naam, hetzelfde of een vergelijkbaar IP-adres of dezelfde of een vergelijkbare 'Rendezvous'- of 'Bonjour'-hostnaam heeft de afdruktaak mogelijk ontvangen.	Controleer de productnaam, het IP-adres, de "Rendezvous"- of "Bonjour"-hostnaam door een configuratiepagina af te drukken. Zie Informatiepagina's op pagina 168 . Controleer of de naam, het IP-adres of de "Rendezvous"- of "Bonjour"-hostnaam op de configuratiepagina overeenkomt met de productnaam, het IP-adres of de Rendezvous- of Bonjour-hostnaam in het hulpprogramma voor het instellen van de printer.

Een encapsulated PostScript (EPS)-bestand wordt niet met de juiste lettertypen afgedrukt.

Oorzaak	Oplossing
Dit probleem treedt op met bepaalde programma's.	<ul style="list-style-type: none">• Download voordat u gaat afdrukken de lettertypen in het EPS-bestand naar het product.• Verzend het bestand in ASCII-indeling in plaats van in de binaire codering.

Er kan niet worden afgedrukt vanaf een USB-kaart van derden.

Oorzaak	Oplossing
Deze fout doet zich voor wanneer de software voor USB-printers niet is geïnstalleerd.	Als u een USB-kaart van derden toevoegt, hebt u mogelijk de USB Adapter Card Support-software van Apple nodig. De recentste versie van deze software is beschikbaar op de website van Apple.

Tabel 15-2 Problemen met Mac OS X v10.3 en Mac OS X v10.4 (vervolg)

Wanneer het product met een USB-kabel is aangesloten, verschijnt het product niet in het hulpprogramma voor het instellen van de printer (Macintosh) nadat de driver is geselecteerd.

Oorzaak	Oplossing
Dit probleem wordt veroorzaakt door een software- of een hardwareonderdeel.	<p>Softwareproblemen oplossen</p> <ul style="list-style-type: none">• Controleer of de Macintosh USB ondersteunt.• Controleer of het Macintosh-besturingssysteem Mac OS X v10.3 of Mac OS X v10.4 is.• Controleer of de Macintosh de juiste USB-software van Apple bevat. <p>Hardwareproblemen oplossen</p> <ul style="list-style-type: none">• Controleer of het product is ingeschakeld.• Controleer of de USB-kabel op de juiste wijze is aangesloten.• Controleer of u de juiste high-speed USB-kabel gebruikt.• Controleer of er niet te veel USB-apparaten vermogen uit de keten afnemen. Koppel alle apparaten los van de keten en sluit de kabel rechtstreeks aan op de USB-poort op de host-computer.• Controleer of er meer dan twee USB-hubs achter elkaar in de keten zijn aangesloten die geen eigen voeding hebben. Koppel alle apparaten los van de keten en sluit de kabel rechtstreeks aan op de USB-poort op de host-computer. <p>OPMERKING: Het iMac-toetsenbord is een USB-hub zonder eigen voeding.</p>

PostScript-fouten (PS) oplossen

De volgende situaties zijn specifiek van toepassing op de PS-taal en kunnen optreden wanneer er diverse talen voor het product worden gebruikt.

 **OPMERKING:** Als u wilt dat er een bericht verschijnt of wordt afgedrukt wanneer er PS-fouten optreden, opent u het dialoogvenster **Printopties** en klikt u op de optie naast het gedeelte PS-fouten. U kunt ook de geïntegreerde webserver gebruiken.

Tabel 15-3 PS-fouten

Probleem	Oorzaak	Oplossing
De taak wordt afgedrukt in Courier (het standaardlettertype van het product) in plaats van in het verzochte lettertype.	Het aangegeven lettertype is niet gedownload. Er is een personality-omschakeling uitgevoerd om een PCL-taak af te drukken, net voordat de afdruktaak is ontvangen.	Download het gewenste lettertype en verzend de afdruktaak opnieuw. Controleer het type en de locatie van het lettertype. Download het lettertype naar het product indien van toepassing. Controleer met behulp van de softwaredocumentatie.
Een pagina van formaat Legal wordt afgedrukt met ingekorte marges.	Afdruktaak is te complex.	Mogelijk moet u de taak afdrucken met 600 dpi (dots per inch), de complexiteit van de pagina verminderen of meer geheugen installeren.

Tabel 15-3 PS-fouten (vervolg)

Probleem	Oorzaak	Oplossing
Er wordt een PS-foutpagina afgedrukt.	Afdruktaak is mogelijk geen PS.	Controleer of de afdruktaak een PS-taak is. Controleer of het softwareprogramma verwacht dat een instellings- of PS-headerbestand naar het product wordt verzonden.
Limiet controlefout	Afdruktaak is te complex.	Mogelijk moet u de taak afdrukken met 600 dpi (dots per inch), de complexiteit van de pagina verminderen of meer geheugen installeren.
VM-fout	Lettertypefout	Kies onbeperkt downloaden van lettertypen in de printerdriver.
Bereikcontrole	Lettertypefout	Kies onbeperkt downloaden van lettertypen in de printerdriver.

A Benodigdheden en accessoires

Onderdelen, accessoires en benodigdheden bestellen

Er zijn verschillende methoden om onderdelen, benodigdheden en accessoires te bestellen.

Rechtstreeks bij HP bestellen

U kunt de volgende artikelen rechtstreeks bij HP bestellen:

- **Vervangingsonderdelen:** Ga naar www.hp.com/go/hpparts wanneer u binnen de VS vervangingsonderdelen wilt bestellen. Buiten de VS bestelt u onderdelen bij een geautoriseerd HP Servicecenter bij u in de buurt.
- **Benodigdheden en accessoires:** Om in de V.S. benodigdheden te bestellen, gaat u naar www.hp.com/support/CM1312series. Om wereldwijd benodigdheden te bestellen, gaat u naar www.hp.com/support/CM1312series. Om accessoires te bestellen gaat u naar www.hp.com/support/CM1312series.

Bestellen via serviceleverancier of ondersteuningsdienst

Neem contact op met uw officiële HP-serviceleverancier of -ondersteuningsdienst om onderdelen of accessoires te bestellen.

Rechtstreeks bestellen via de HP ToolboxFX-software.

De HP ToolboxFX-software is een hulpprogramma voor productbeheer om de productconfiguratie en -controle, het bestellen van benodigdheden, het oplossen van problemen en het bijwerken zo eenvoudig en efficiënt mogelijk te maken. Zie [HP ToolboxFX op pagina 35](#) voor meer informatie over de HP ToolboxFX-software.

Onderdeelnummers

Benodigdheden

Productnaam	Artikelnummer
Zwarte printcartridge	CB540A
Cyaan printcartridge	CB541A
Gele printcartridge	CB542A
Magenta printcartridge	CB543A

 **OPMERKING:** Informatie over de levensduur van de cartridges kunt u vinden op www.hp.com/go/pageyield. De werkelijke levensduur is afhankelijk van het specifieke gebruik.

Kabels en interfaceaccessoires

Productnaam	Omschrijving	Artikelnummer
USB-kabel	2 meter standaardconnector voor USB-compatibele apparatuur	C6518A
	Standaardconnector van 3 meter voor USB-compatibele apparatuur	C6520A
Faxsnoer	Tweeaderige telefoonsnoeradapter	8121-0811

Vervangbare onderdelen

Productnaam	Omschrijving	Artikelnummer
Scheidingskussen en invoerrollen	Vervangen wanneer het product meerdere vellen of geen vellen oppakt. U kunt het probleem niet oplossen door ander papier te gebruiken.	Neem contact op met HP-ondersteuning om onderdelen te bestellen.
Automatische documentinvoer (ADF)	Vervangen als de ADI is beschadigd of niet goed werkt.	Neem contact op met HP-ondersteuning om onderdelen te bestellen.

B Service en ondersteuning

Beperkte garantieverklaring van Hewlett-Packard

HP PRODUCT

HP LaserJet CM1312 en CM1312nfi

DUUR VAN DE BEPERKTE GARANTIE

Een jaar beperkte garantie

HP garandeert u, de eindgebruiker en klant, dat de HP-hardware en -accessoires vanaf de datum van aankoop voor de duur van bovengenoemde garantieperiode vrij zullen zijn van materiaal- en constructiefouten. Indien HP gedurende de garantieperiode van dergelijke defecten in kennis wordt gesteld, zal HP de defecte producten naar eigen goeddunken laten repareren of vervangen. Vervangende producten kunnen nieuw of zo goed als nieuw zijn.

HP garandeert u dat HP-software bij correcte installatie en correct gebruik gedurende de hierboven genoemde periode na de aanschafdatum geen gebreken zal vertonen in de uitvoering van de programma-instructies als gevolg van gebreken in materiaal of vakmanschap. Als HP van dergelijke gebreken in kennis wordt gesteld tijdens de garantieperiode, zal HP zorgen voor vervanging van de software die als gevolg van dergelijke gebreken de programma-instructies niet kan uitvoeren.

HP kan de ononderbroken en probleemloze werking van HP-producten niet garanderen. Als HP niet binnen een redelijke termijn in staat is een product te repareren of te vervangen zodat de conditie ervan is zoals overeengekomen in de garantie, hebt u recht op teruggave van de aankoopprijs na onmiddellijk retourneren van het product.

HP-producten kunnen onderdelen bevatten die zijn gemaakt op basis van hergebruik en die presteren als nieuw, of die incidenteel gebruikt zijn.

De garantie is niet van toepassing op defecten die het resultaat zijn van (a) onjuist of onvoldoende onderhoud of een verkeerde kalibratie, (b) software, verbindingen, onderdelen of benodigdheden die niet door HP zijn geleverd, (c) niet-geautoriseerde aanpassing of misbruik, (d) gebruik buiten de aangegeven omgevingspecificaties voor het apparaat of (e) onjuiste voorbereiding of onjuist onderhoud van de locatie.

VOOR ZOVER TOEGESTAAN DOOR DE PLAATSELIJKE WETGEVING, ZIJN BOVENGENOEMDE GARANTIES EXCLUSIEF EN BESTAAT ER GEEN ANDERE EXPLICIETE OF IMPLICIETE GARANTIE OF VOORWAARDE, NOCH SCHRIFTELIJK NOCH MONDELING, EN HP WIJST DE IMPLICIETE GARANTIES OF VOORWAARDEN VAN VERKOOPBAARHEID, BEVREDIGENDE KWALITEIT EN GESCHIKTHEID VOOR EEN BEPAALD DOEL VAN DE HAND. Sommige landen/regio's, staten of provincies staan beperking van een geïmpliceerde garantie niet toe, waardoor de bovenstaande beperking of uitsluiting misschien niet op u van toepassing is. Deze beperkte garantie geeft u specifieke juridische rechten. U hebt misschien ook andere rechten die verschillen per staat, per provincie of per land/regio. De beperkte garantie van HP is geldig in alle landen/regio's of plaatsen waar HP ondersteuning biedt voor dit product en waar HP dit product op de markt heeft gebracht. De garantie kan variëren op basis van plaatselijke normen. In verband met wettelijke regelgeving brengt HP geen wijzigingen aan in de vormgeving of de functies van het product voor gebruik in een land/regio waarvoor het product oorspronkelijk niet was bestemd.

VOOR ZOVER TOEGESTAAN DOOR NATIONALE WETGEVING, ZIJN DE PROBLEEMOPLOSSINGEN IN DEZE GARANTIEVERKLARING DE ENIGE TOEGESTANE OPLOSSINGEN. MET UITZONDERING VAN HET HIERBOVEN BEPAALDE, KUNNEN HP EN ZIJN LEVERANCIERS IN GEEN GEVAL AANSPRAKELIJK WORDEN GESTELD VOOR HET KWIJTRAKEN VAN GEGEVENS, DIRECTE, SPECIALE OF INCIDENTELE SCHADE, GEVOLGSCHADE (WAARONDER INKOMSTENDERVIJG EN GEGEVENSVERLIES) NOCH VOOR ANDERE SCHADE, ONGEACHT OF DEZE SCHADE VOORTVLOEIT UIT EEN CONTRACT, ONRECHTMATIGE DAAD OF ANDERSZINS. Sommige landen/regio's, staten of provincies staan beperking van een geïmpliceerde garantie niet toe, waardoor de bovenstaande beperking of uitsluiting misschien niet op u van toepassing is.

VOOR ZOVER WETTELIJK TOEGESTAAN, ZIJN DE VOORWAARDEN IN DEZE GARANTIEVERKLARING EEN AANVULLING OP DE GELDENDE WETTELIJKE RECHTEN DIE VAN TOEPASSING ZIJN OP DE VERKOOP VAN DIT PRODUCT AAN U.

Garantieservice Herstel door klanten

HP-producten zijn ontworpen met een groot aantal onderdelen voor Herstel door klanten (CSR); dit verkort de reparatietijden en biedt meer flexibiliteit bij het vervangen van defecte onderdelen. Als HP bij de diagnose vaststelt dat de reparatie kan worden uitgevoerd door het gebruik van een CSR-onderdeel, stuurt HP dat onderdeel rechtstreeks naar u zodat het kan worden vervangen. Er zijn twee categorieën CSR-onderdelen: 1) Onderdelen waarvoor herstel door klanten verplicht is. Als u HP verzoekt deze onderdelen te vervangen, zullen hiervoor reiskosten en werkuren in rekening worden gebracht. 2) Onderdelen waarvoor herstel door klanten optioneel is. Deze onderdelen zijn ook ontworpen voor Herstel door klanten. Als u echter wenst dat HP ze voor u vervangt kan dit zonder extra kosten worden uitgevoerd en valt het onder de garantieservice voor uw product.

Op basis van beschikbaarheid en geografische mogelijkheden worden CSR-onderdelen zo verzonden dat ze de volgende werkdag worden afgeleverd. Levering op dezelfde dag of binnen vier uur kan tegen extra kosten worden aangeboden als dat geografisch mogelijk is. Als u hulp nodig hebt, kunt u de technische ondersteuning van HP bellen, zodat een technicus u telefonisch kan helpen. HP geeft in de documentatie bij verzonden CSR-onderdelen aan of een defect onderdeel naar HP moet worden teruggezonden. Als het defecte onderdeel naar HP moet worden teruggezonden moet dit onderdeel binnen een aangegeven periode van gewoonlijk vijf (5) werkdagen worden verzonden. Het defecte onderdeel moet samen met de betreffende documentatie geretourneerd worden in het geleverde verzendmateriaal. Het niet terugzenden van het defecte onderdeel kan ertoe leiden dat HP het vervangingsartikel in rekening brengt. Bij herstel door de klant betaalt HP alle kosten van verzending en retourzending en bepaalt HP de wijze van verzending.

Printcartridge beperkte garantie

HP garandeert dat dit HP-product geen materiaal- en productiefouten bevat.

Deze garantie geldt niet voor producten die (a) op enige wijze opnieuw zijn gevuld, hersteld of waarmee is geknoeid, (b) problemen hebben die voortvloeien uit onjuist gebruik, onjuiste opslag of gebruik waarbij niet wordt voldaan aan de gepubliceerde milieuspecificaties voor het apparaat of (c) slijtage vertonen door normaal gebruik.

Als u in aanmerking wilt komen voor garantie, moet u dit product retourneren aan de winkel waar u het hebt gekocht (voorzien van een beschrijving van het probleem en afdrukvoorbeelden) of contact opnemen met HP Klantenondersteuning. HP zal het product vervolgens vervangen, indien het product is beschadigd, of het aankoopbedrag vergoeden.

VOOR ZOVER IS TOEGESTAAN DOOR DE PLAATSELIJKE WETGEVING, IS DE BOVENGENOEMDE GARANTIE EXCLUSIEF. HP BIEDT GEEN ANDERE EXPLICIETE OF IMPLICIETE GARANTIES OF VOORWAARDEN, SCHRIFTELIJK NOCH MONDELING EN WIJST ALLE IMPLICIETE GARANTIES OF VOORWAARDEN VAN VERHANDELBAARHEID, TOEREIKENDE KWALITEIT OF GESCHIKTHEID VOOR EEN BEPAALD DOEL VAN DE HAND.

VOOR ZOVER IS TOEGESTAAN DOOR DE PLAATSELIJKE WETGEVING, ZIJN HP OF HAAR LEVERANCIERS OP GEEN ENKELE WIJZE AANSPRAKELIJK VOOR DIRECTE, BIJZONDERE, INCIDENTELE OF GEVOLGSCHADE (WAARONDER WINSTDERIVING OF GEGEVENSVERLIES), OF ANDERE SCHADE, HETZIJ ONDER CONTRACT, DWANG OF ANDERSZINS.

DE GARANTIEBEPALINGEN IN DEZE VERKLARING VORMEN BEHALVE VOOR ZOVER BEPERKT TOT WAT WETTELIJK IS TOEGESTAAN GEEN UITSLUITING, BEPERKING OF AANPASSING VAN DE WETTELIJKE RECHTEN DIE VAN TOEPASSING ZIJN OP DIT PRODUCT MAAR ZIJN EEN AANVULLING DAAROP.

Klantondersteuning

Tijdens de garantieperiode kunt u gebruik maken van de gratis telefonische ondersteuning voor uw land/regio

Telefoonnummers voor land/regio vindt u op de folder in de doos van het product of op www.hp.com/support/.

Zorg dat u de productnaam, het serienummer, de aankoopdatum en een probleemomschrijving bij de hand hebt.

24-uurs ondersteuning via internet

www.hp.com/support/CM1312series

ondersteuning voor de producten die u op een Macintosh-computer gebruikt

www.hp.com/go/macosex

Download hulpprogramma's, drivers en digitale informatie

www.hp.com/go/LJCM1312_software

Benodigdheden en papier bestellen

www.hp.com/go/suresupply

Echte HP-onderdelen of -accessoires bestellen

www.hp.com/buy/parts

Aanvullende HP service- of onderhoudsovereenkomsten bestellen

www.hp.com/go/carepack

Het apparaat opnieuw verpakken

Als HP-ondersteuning heeft bepaald dat het apparaat voor reparatie naar HP moet worden teruggestuurd, verpakt u dan aan de hand van de onderstaande stappen het apparaat voordat u het verzendt.

-
- △ **VOORZICHTIG:** Schade tijdens het vervoer als gevolg van onvoldoende verpakking is voor de verantwoordelijkheid van de klant.
-

Het apparaat opnieuw verpakken

1. Verwijder de printcartridge en bewaar deze.

- △ **VOORZICHTIG:** Het is *van het grootste belang* de printcartridge te verwijderen alvorens het apparaat te transporteren. Een printcartridge die bij het transport in het apparaat is achtergebleven zal gaan lekken en de apparaat-engine en andere onderdelen volledig bedekken met toner.

Als u beschadiging van de printcartridge wilt voorkomen, moet u de rol erop niet aanraken en dient u de printcartridge in de originele verpakking te bewaren, of zodanig dat deze niet aan licht wordt blootgesteld.

2. Verwijder het netsnoer, de interfacekabel en optionele accessoires en bewaar deze.
3. Stuur zo mogelijk afdrukvoorbeelden mee en 50 tot 100 vellen papier of ander afdruk materiaal waarop niet goed kon worden afgedrukt.
4. In de VS kunnen klanten HP-ondersteuning bellen om nieuw verpakkingsmateriaal aan te vragen. Gebruik elders zo mogelijk het oorspronkelijke verpakkingsmateriaal. Hewlett-Packard raadt aan de apparatuur voor verzending te verzekeren.

C Specificaties

Dit gedeelte bevat de volgende informatie over het product:

- [Afmetingen en gewicht](#)
- [Elektrische specificaties](#)
- [Energieverbruik](#)
- [Omgevingsspecificaties](#)
- [Geluidsniveau](#)

Afmetingen en gewicht

Tabel C-1 Fysieke specificaties

Product	Hoogte	Diepte	Breedte	Gewicht
HP LaserJet CM1312	405 mm	455 mm	437 mm	21,1 kg
HP LaserJet CM1312nfi	467 mm	490 mm	497 mm	24,6 kg

Elektrische specificaties

△ **VOORZICHTIG:** De stroomvereisten zijn gebaseerd op het land/de regio waar het product wordt verkocht. Verander niets aan de ingestelde spanning. Veranderingen kunnen leiden tot beschadiging van het product en tot het vervallen van de garantie.

Tabel C-2 Elektrische specificaties

Optie	Modellen van 110 V	230V-modellen
Stroomvereisten	110 tot 127 V wisselspanning (+/- 10%) 50/60 Hz (+/- 3 Hz)	220 tot 240 V wisselspanning (+/- 10%) 50/60 Hz (+/- 3 Hz)
Nominale spanning	4,5 A	2,5 A

Energieverbruik

Tabel C-3 Energieverbruik (gemiddeld, in watt)¹

Productmodel	Afdrukken ²	Kopiëren ²	Klaar/Slaapstand: ³	Uit
HP LaserJet CM1312	300 W	310 W	7 W	0 W
HP LaserJet CM1312nfi	300 W	310 W	8 W	0 W

¹ Deze waarden zijn gebaseerd op voorlopige gegevens. Raadpleeg www.hp.com/support/CM1312series voor recente informatie.

² De vermelde voeding zijn de hoogst gemeten waarden die alle standaardvoltages gebruiken.

³ Instant-on fusertechnologie

⁴ Hersteltijd van Klaar/Slaapstand naar afdrukken < 5 seconden.

⁵ Maximale warmtedissipatie voor alle modellen in de modus Klaar = 50 BTU/uur.

Omgevingspecificaties

Tabel C-4 Omgevingspecificaties¹

	Aanbevolen	Tijdens bedrijf	Opslag
Temperatuur	15° tot 32,5°C (59° tot 90,5°F)	15° tot 32,5°C (59° tot 90,5°F)	-20° tot 40°C (-4° tot 104°F)
Relatieve luchtvochtigheid	20 tot 70%	10 tot 80%	95% of lager

¹ Waarden onder voorbehoud van wijzigingen.

Geluidsniveau

Tabel C-5 Akoestische emissie

Geluidsniveau	Gedefinieerd door ISO 9296¹
Afdrukken (12 ppm)	$L_{WAd} = 6,1$ Bels (A) [61 dB (A)]
Klaar	Niet hoorbaar
Geluidsniveau - op 1 meter afstand	Gedefinieerd door ISO 9296¹
Afdrukken (12 ppm)	$L_{pAm} = 47$ dB(A)
Klaar	Niet hoorbaar

¹ Deze waarden zijn gebaseerd op voorlopige gegevens. Raadpleeg www.hp.com/support/CM1312series voor recente informatie.

² Geteste configuratie: HP LaserJet CM1312 die enkelzijdig afdrukt op A4-papier met een snelheid van 12 ppm.

D Informatie over wettelijke voorschriften

Dit gedeelte bevat de volgende overheidsinformatie:

- [FCC-voorschriften](#)
- [Milieuvriendelijk productiebeleid](#)
- [Aanvullende verklaringen voor telecomproducten \(faxapparatuur\)](#)
- [Conformiteitsverklaring](#)
- [Land-/regiospecifieke verklaringen](#)

FCC-voorschriften

Deze apparatuur is getest en in overeenstemming bevonden met de beperkingen voor een elektronisch apparaat van Klasse B, conform Deel 15 van de FCC-voorschriften. De limieten moeten in een woonomgeving een redelijke bescherming bieden tegen storing. Deze apparatuur produceert en gebruikt energie in het radiofrequentiegebied en kan deze uitstralen. Als dit apparaat niet volgens de instructies wordt geïnstalleerd en gebruikt, kan dit leiden tot ernstige storing van de radiocommunicatie. Er is echter geen garantie dat in bepaalde situaties geen storing zal optreden. Als deze apparatuur schadelijke storing in radio- of televisie-ontvangst veroorzaakt, hetgeen kan worden vastgesteld door de apparatuur uit en weer aan te zetten, kan de gebruiker proberen deze storing op te heffen op een of meer van de volgende manieren:

- Verplaats de ontvangstantenne of richt deze anders.
- Vergroot de afstand tussen het apparaat en de ontvanger.
- Sluit de apparatuur aan op een stopcontact van een andere stroomkring dan die waarop het ontvangstapparaat is aangesloten.
- Raadpleeg de dealer of een ervaren radio- en TV-monteur.

 **OPMERKING:** Veranderingen of aanpassingen die niet uitdrukkelijk door Hewlett-Packard zijn goedgekeurd, kunnen de bevoegdheid van de gebruiker om met deze apparatuur te werken, tenietdoen.

Om te voldoen aan de limieten voor apparaten uit de klasse B zoals gesteld in Deel 15 van de FCC-voorschriften, is het gebruik van een afgeschermde interfacekabel verplicht.

Milieuvriendelijk productiebeleid

Milieubescherming

Hewlett-Packard Company spant zich in om op milieuvriendelijke wijze kwalitatief hoogstaande producten te leveren. Het ontwerp van dit product bevat dan ook diverse kenmerken die de effecten op het milieu beperken.

Ozonproductie

Dit product brengt geen meetbaar ozongas (O₃) voort.

Lager energieverbruik

Het energieverbruik daalt aanzienlijk in de stand Gereed/de slaapstand (laag energieverbruik). Dat betekent niet alleen een besparing van natuurlijke hulpbronnen, maar ook van geld, zonder dat de hoge prestaties van dit product worden beïnvloed. Zie het Product Data Sheet (kaart met productgegevens) of Specifications Sheet (kaart met productspecificaties) als u de status van de ENERGY STAR®-kwalificatie voor dit product wilt bepalen. U kunt ook een lijst met gekwalificeerde producten vinden op:

<http://www.hp.com/hpinfo/globalcitizenship/environment/productdesign/ecolabels.html>

Tonerverbruik

In de modus EconoMode wordt aanzienlijk minder toner gebruikt, waardoor de levensduur van de printcartridge wordt verlengd.

Papierverbruik

De handmatige/optionele functie voor automatisch dubbelzijdig afdrukken en de functie n-per-vel (meerdere pagina's afgedrukt op één pagina) van dit product verminderen het papierverbruik en de daarmee samenhangende belasting van natuurlijke hulpbronnen.

Plastic onderdelen

Plastic onderdelen van meer dan 25 gram zijn volgens internationale normen gemarkeerd, waardoor aan het einde van de levensduur van het product beter kan worden bepaald hoe de plastics moeten worden afgevoerd.

Afdrukbenodigdheden voor HP LaserJet

U kunt de HP LaserJet-printcartridges waarbij het einde van de geschatte levensduur is bereikt eenvoudig, en gratis, terugsturen en recyclen via HP Planet Partners. Meer informatie en instructies vindt u in verschillende talen in elke nieuwe verpakking van printcartridges en andere benodigdheden voor de HP LaserJet. U kunt de negatieve invloed op het milieu verder beperken door meerdere cartridges tegelijk terug te sturen.

HP spant zich in om inventieve, hoogwaardige producten en diensten te leveren op een milieuvriendelijke manier. Dit geldt voor zowel productontwerp en vervaardiging als distributie, klantgebruik en recycling. Als u deelneemt aan het programma HP Planet Partners, bent u verzekerd dat uw HP LaserJet-printcartridges op een veilig manier worden gerecycled. De oude materialen, zoals plastic en metaal worden verwerkt en gebruikt voor nieuwe producten om zo te voorkomen dat miljoenen tonnen afval op afvalstortplaatsen terecht komt. Deze cartridge wordt gerecycled en hergebruikt in nieuwe producten en wordt daarom niet aan u geretourneerd. Dank u voor uw milieubewustzijn!

 **OPMERKING:** Gebruik het retouretiket alleen om originele HP LaserJet-printcartridges te retourneren. Gelieve dit etiket niet te gebruiken voor HP-inkjetcartridges, cartridges die niet van HP zijn, opnieuw gevulde of hergebruikte cartridges of retourzending op basis van garantie. Ga naar <http://www.hp.com/recycle> voor meer informatie over het hergebruik van HP-inkjetcartridges.

Instructies voor retourneren en recyclen

Verenigde Staten en Puerto Rico

Het etiket dat is bijgesloten in de doos van de HP LaserJet-tonercartridge, kunt u gebruiken voor het retourneren en recyclen van een of meer HP LaserJet-printcartridges na gebruik. Volg de onderstaande instructies die van toepassing zijn.

Meerdere retourzendingen (twee tot acht cartridges)

1. Verpak elke HP LaserJet-printcartridge in de originele doos en zak.
2. Plak tot maximaal 8 dozen aan elkaar met behulp van plakband of verpakkingstape (maximaal 32 kg).
3. Gebruik één vooruitbetaald verzendingsetiket.

OF

1. Maak gebruik van een geschikte doos die u zelf hebt, of vraag gratis een verzameldoos aan op <http://www.hp.com/recycle> of bel 1-800-340-2445 (kan maximaal acht HP LaserJet-printcartridges bevatten).
2. Gebruik één vooruitbetaald verzendingsetiket.

Enkele retourzendingen

1. Verpak de HP LaserJet-printcartridge in de originele doos en zak.
2. Plak het verzendingsetiket op de voorkant van de doos.

Verzenden

U kunt retourzendingen voor recycling van alle HP LaserJet-printcartridges laten bezorgen door UPS of u kunt het afleveren bij een geautoriseerd drop-off center van UPS. Bel 1-800-PICKUPS of kijk op <http://www.ups.com> voor het dichtstbijzijnde drop-off center van UPS. Als u retour zendt met een USPS-etiket, kunt u het pakket ook afgeven aan een postbode van U.S. Postal Service of bij een postkantoor van U.S. Postal Service. Kijk voor meer informatie op <http://www.hp.com/recycle> als u extra etiketten of dozen voor massaretour wilt aanvragen. U kunt ook bellen met 1-800-340-2445. UPS rekent de normale tarieven voor een aangevraagde UPS pickup. Deze informatie kan zonder vooraankondiging worden gewijzigd.

Retourzending buiten de VS

Als u wilt deelnemen aan het programma voor retournering en recycling van HP Planet Partners, volgt u de aanwijzingen in de recyclinggids (bijgevoegd in de verpakking van nieuwe printerproducten) of kijkt u op <http://www.hp.com/recycle>. Selecteer uw land/regio voor meer informatie over het retourneren van HP LaserJet-afdrukbenodigdheden.

Papier

Dit product is geschikt voor kringlooppapier als het papier voldoet aan de richtlijnen zoals omschreven in de *Handleiding Specificaties afdruk materiaal voor HP LaserJet-printers*. Dit product is geschikt voor kringlooppapier dat voldoet aan EN12281:2002.

Materiaalbeperkingen

Aan dit HP-product is geen kwik toegevoegd.

Dit HP-product bevat een batterij waarvoor mogelijk speciale verwerking vereist is aan het eind van de gebruiksduur. De volgende batterijen worden door Hewlett-Packard meegeleverd of zitten in de producten van HP:

HP Color LaserJet CM1312 MFP-serie	
Soort	Carbon monofluoride lithium
Gewicht	0,8 g
Locatie	Op formatterkaart
Door de gebruiker te verwijderen	Nee



廢電池請回收

Voor recyclinginformatie kunt u naar www.hp.com/recycle gaan of kunt u contact opnemen met de lokale overheid of met de Electronics Industries Alliance: www.eiae.org.

Voorschriften voor het afdanken van apparaten voor privé-huishoudens in de Europese Unie



Dit symbool op het product of de verpakking geeft aan dat dit product niet met het gewone afval mag worden weggeworpen. In plaats hiervan dient u afgedankte apparatuur in te leveren bij een recycling/inzamelingspunt voor elektrische en elektronische apparatuur. De aparte inzameling en recycling van afgedankte apparatuur zorgt ervoor dat de natuurlijke hulpbronnen behouden blijven en dat de apparatuur zonder nadelige invloed op de gezondheid en het milieu voor hergebruik kan worden verwerkt. Voor meer informatie over het inleveren van apparatuur voor recyclingdoeleinden kunt u contact opnemen met uw gemeente, de uitvoerende dienst of de winkel waar u het product hebt gekocht.

Material Safety Data Sheet (MSDS, chemiekaart)

U kunt een Material Safety Data Sheet (MSDS) voor benodigdheden met chemicaliën (bijvoorbeeld toner) verkrijgen via de website van HP op www.hp.com/go/msds of www.hp.com/hpinfo/globalcitizenship/environment.

Meer informatie

Meer informatie over onderwerpen met betrekking tot het milieu:

- Milieuprofielblad voor dit product en andere verwante producten van HP
- Inzet van HP voor het milieu
- Het milieubeheersysteem van HP
- Het retournerings- en recycleprogramma van HP voor verbruikte producten
- Material Safety Data Sheets (chemiekaarten)

Ga naar www.hp.com/go/environment of www.hp.com/hpinfo/globalcitizenship/environment.

Aanvullende verklaringen voor telecomproducten (faxapparatuur)

EU-verklaring voor telecomapparatuur

Dit product is bedoeld om te worden aangesloten op het analoge openbare telecommunicatienetwerk van landen/regio's in de Europese Economische Ruimte (EER). Het voldoet aan de eisen van de EU R&TTE-richtlijn 1999/5/EC (Bijlage II) en is voorzien van de bijbehorende CE-confirmitaatsaanduiding. Zie de Conformiteitsverklaring van de fabrikant elders in deze handleiding voor meer informatie. Vanwege verschillen tussen afzonderlijke nationale telecommunicatienetwerken kan echter niet onvoorwaardelijk worden gegarandeerd dat het product op elke telefoonaansluiting goed werkt. De netwerkcompatibiliteit hangt af van de keuze van de juiste instellingen door de klant ter voorbereiding op de aansluiting op het telecommunicatienetwerk. Volg de instructies uit de gebruikershandleiding op. Als u problemen met de netwerkcompatibiliteit ondervindt, neemt u contact op met de leverancier van de apparatuur of de helpdesk van Hewlett-Packard in het land of de regio waarin de apparatuur wordt gebruikt. Voor aansluiting op een openbaar telecommunicatienetwerk kunnen aanvullende vereisten gelden van de netwerkleverancier.

Telecomverklaringen voor Nieuw-Zeeland

Het verlenen van een telecomtoestemming voor aangesloten apparatuur geeft alleen aan dat de netwerkleverancier heeft bepaald dat het apparaat voldoet aan de minimumeisen voor aansluiting op het netwerk. Dit houdt niet in dat de netwerkleverancier het product heeft goedgekeurd, noch biedt het enige garantie. Bovenal biedt het geen garantie dat een apparaat in alle opzichten correct werkt met andere toegelaten telecommunicatieapparatuur van een ander merk of model, noch houdt het in dat een product compatibel is met alle netwerkdiensten van de leverancier.

Met dit apparaat is het wellicht niet mogelijk om op een efficiënte manier door te schakelen naar een ander apparaat op dezelfde lijn.

Dit apparaat mag niet worden ingesteld voor automatische oproepen naar de Telecom '111' Emergency Service.

Dit product is niet getest op compatibiliteit met de specifieke besignaalservice FaxAbility in Nieuw-Zeeland.

Telephone Consumer Protection Act (Verenigde Staten)

Op grond van de 'Telephone Consumer Protection Act' van 1991 is het eenieder verboden een computer of ander elektronisch apparaat, zoals een faxapparaat, te gebruiken voor het verzenden van berichten, tenzij zo'n bericht duidelijk aan de boven- of onderzijde van elke verzonden pagina of op de eerste pagina van de verzending de datum en tijd bevat en een aanduiding van het bedrijf, de organisatie of persoon die het bericht verzendt, alsmede het telefoonnummer van het verzendapparaat of van het bedrijf, de organisatie of de persoon. (Het verstrekte telefoonnummer mag geen 900-nummer zijn of enig ander nummer waarvoor de kosten hoger zijn dan de lokale of interlokale gesprekskosten.)

IC CS-03-vereisten

Kennisgeving: het label van Industry Canada geeft aan dat de apparatuur is gecertificeerd. Deze certificering betekent dat de apparatuur voldoet aan bepaalde veiligheids- en werkingseisen voor telecomnetwerken, zoals voorgeschreven in de daarvoor bestemde documenten voor technische vereisten voor terminalapparatuur (Terminal Equipment Technical Requirement Documents). Het departement garandeert niet dat de apparatuur functioneert zoals de gebruiker wil. Voordat u de apparatuur installeert, moet u er zeker van zijn dat deze mag worden aangesloten op de voorzieningen

van het plaatselijke telecombedrijf. De apparatuur moet bovendien worden geïnstalleerd volgens een geaccepteerde aansluitingswijze. De klant moet zich ervan bewust zijn dat de werking in bepaalde situaties verminderd kan zijn, ook al is voldaan aan de bovenstaande voorwaarden. Reparaties aan gecertificeerde apparatuur moeten worden gecoördineerd door een vertegenwoordiger die is aangewezen door de leverancier. Als de gebruiker reparaties of aanpassingen aan de apparatuur heeft gedaan of als de apparatuur gebrekkig functioneert, kan het telecombedrijf de gebruiker vragen de verbinding van de apparatuur met het netwerk te verbreken. Gebruikers moeten er voor hun eigen bescherming voor zorgen dat de elektronische grondverbindingen van de energievoorziening, de telefoonlijnen en het interne metalen waterleidingnet, voor zover aanwezig, op elkaar zijn aangesloten. Deze voorzorgsmaatregel kan met name belangrijk zijn in landelijke gebieden.

△ **VOORZICHTIG:** Gebruikers mogen deze verbindingen niet zelf maken, maar moeten contact opnemen met de daarvoor bestemde instantie of installateur, voor zover noodzakelijk. Het REN-nummer (Ringer Equivalence Number) van dit apparaat is 0.0.

Kennisgeving: met het REN-nummer dat aan elk terminalapparaat is toegewezen, wordt het maximale aantal terminals aangegeven dat op een telefooninterface mag worden aangesloten. De afsluiting op een interface kan bestaan uit elke combinatie van apparaten, met als enige restrictie dat het totale, gecombineerde REN-nummer van alle apparaten niet groter is dan vijf (5.0). De standaardaansluitingscode (type telefoonaansluiting) voor apparatuur met een rechtstreekse aansluiting op het telefoonnetwerk is CA11A.

Conformiteitsverklaring

HP LaserJet CM1312

Verklaring van conformiteit

volgens ISO/IEC 17050-1 en EN 17050-1

Naam fabrikant: Hewlett-Packard Company DoC#: BOISB-0603-01-rel.1,0
Adres fabrikant: 11311 Chinden Boulevard,
Boise, Idaho 83714-1021, USA

verklaart dat het product

Productnaam: HP LaserJet CM1312 -MFP
Wettelijk modelnummer²⁾ BOISB-0603-01
Productopties: ALLE
Printcartridges: CB540A, CB541A, CB542A, CB543A

voldoet aan de volgende productspecificaties:

VEILIGHEID: IEC 60950-1:2001 / EN60950-1: 2001 +A11
IEC 60825-1:1993 +A1 +A2 / EN 60825-1:1994 +A1 +A2 (Klasse 1 Laser-/LED-product)
GB4943-2001

EMC: CISPR22:2005 / EN55022:2006 – Klasse B¹⁾
EN 61000-3-2:2000 +A2
EN 61000-3-3:1995 +A1
EN 55024:1998 +A1 +A2
FCC Titel 47 CFR, Deel 15 Klasse B / ICES-003, Nummer 4
GB9254-1998, GB17625.1-2003

Aanvullende informatie:

Het product voldoet aan de vereisten van EMC-richtlijn 2004/108/EC en laagspanningsrichtlijn 2006/95/EC en is voorzien van het bijbehorende

CE-keurmerk 

Dit apparaat voldoet aan Deel 15 van de FCC-voorschriften. Gebruik ervan is alleen toegestaan op de volgende voorwaarden: (1) dit apparaat mag geen schadelijke storing veroorzaken, en (2) dit apparaat moet enige ontvangen storing accepteren, waaronder storing die een ongewenste werking kan veroorzaken.

1) Het product is getest in een normale configuratie met pc's van Hewlett-Packard.

2) Om te voldoen aan de wetgeving, is aan dit product een wettelijk modelnummer toegekend. U moet dit nummer niet verwarren met de productnamen of de productnummers.

Boise, Idaho , USA

December 2007

Alleen voor gereguleerde onderwerpen:

Contactadres in Uw plaatselijke verkoop- en servicekantoor van Hewlett Packard of Hewlett Packard GmbH, Department HQ-TRE/
Europa: Standards Europe., Herrenberger Straße 140, D-71034 Böblingen, Duitsland, (Fax: +49-7031-14-3143),
<http://www.hp.com/go/certificates>

Contactadres in de Product Regulations Manager, Hewlett-Packard Company,, PO Box 15, Mail Stop 160, Boise, Idaho 83707-0015, ,
VS: (Telefoon: 208-396-6000)

HP LaserJet CM1312nfi

Verklaring van conformiteit

volgens ISO/IEC 17050-1 en EN 17050-1

Naam fabrikant: Hewlett-Packard Company DoC#: BOISB-0603-02-rel.1,0
Adres fabrikant: 11311 Chinden Boulevard,
Boise, Idaho 83714-1021, USA

verklaart dat het product

Productnaam: HP LaserJet CM1312nfi -MFP
Accessoires⁴⁾ BOISB-0704-00 (VS-faxmodule LIU)
BOISB-0704-01 (EURO-faxmodule LIU)

Verklaring van conformiteit

volgens ISO/IEC 17050-1 en EN 17050-1

Wettelijk modelnummer²⁾ BOISB-0603-02
Productopties: ALLE
Printcartridges: CB540A, CB541A, CB542A, CB543A

voldoet aan de volgende productspecificaties:

VEILIGHEID: IEC 60950-1:2001 / EN60950-1: 2001 +A11
IEC 60825-1:1993 +A1 +A2 / EN 60825-1:1994 +A1 +A2 (Klasse 1 Laser-/LED-product)
GB4943-2001

EMC: CISPR22:2005 / EN55022:2006 - Klasse B¹⁾
EN 61000-3-2:2000 +A2
EN 61000-3-3:1995 +A1
EN 55024:1998 +A1 +A2
FCC Titel 47 CFR, Deel 15 Klasse B / ICES-003, Nummer 4
GB9254-1998, GB17625.1-2003

TELECOM: ES 203 021; FCC Titel 47 CFR, Deel 68³⁾

Aanvullende informatie:

Dit product voldoet aan de eisen van de EMC-richtlijn 2004/108/EC en de Laagspanningsrichtlijn 2006/95/EC, de R&TTE-richtlijn 1999/5/EC (Bijlage II) en is dienovereenkomstig voorzien van de CE-aanduiding .

Dit apparaat voldoet aan Deel 15 van de FCC-voorschriften. Gebruik ervan is alleen toegestaan op de volgende voorwaarden: (1) dit apparaat mag geen schadelijke storing veroorzaken, en (2) dit apparaat moet enige ontvangen storing accepteren, waaronder storing die een ongewenste werking kan veroorzaken.

- 1) Het product is getest in een normale configuratie met pc's van Hewlett-Packard.
- 2) Om te voldoen aan de wetgeving, is aan dit product een wettelijk modelnummer toegekend. U moet dit nummer niet verwarren met de productnamen of de productnummers.
- 3) Op dit product zijn naast de eerder vermelde goedkeuringen en normen telecomgoedkeuringen en -normen van toepassing die betrekking hebben op de landen/regio's waarin het product wordt gebruikt.
- 4.) Dit product maakt gebruik van een analoge faxaccessoiremodule met een van de volgende wettelijke modelnummers: BOISB-0704-00 (US-LIU) of BOISB-0704-01 (EURO LIU), waarmee wordt voldaan aan de officiële technische vereisten van de landen/regio's waarin dit product wordt verkocht.

Boise, Idaho , USA

December 2007

Alleen voor gereguleerde onderwerpen:

Contactadres in Uw plaatselijke verkoop- en servicekantoor van Hewlett-Packard of Hewlett-Packard GmbH, Department HQ-TRE/
Europa: Standards Europe,, Herrenberger Straße 140, D-71034 Böblingen, Duitsland, (Fax: +49-7031-14-3143),
<http://www.hp.com/go/certificates>

Contactadres in de Product Regulations Manager, Hewlett-Packard Company,, PO Box 15, Mail Stop 160, Boise, ID 83707-0015, ,
VS: (Telefoon: 208-396-6000)

Land-/regiospecifieke verklaringen

Laserverklaring

Het Center for Devices and Radiological Health (CDRH) van de Amerikaanse Food and Drug Administration heeft een aantal voorschriften ingevoerd voor laserproducten die zijn gefabriceerd na 1 augustus 1976. Het opvolgen van deze voorschriften is verplicht voor producten die worden verkocht binnen de VS. Het apparaat is goedgekeurd als een Klasse 1-laserproduct volgens de Radiation Performance Standard van het Amerikaanse DHHS (Department of Health and Human Services) conform de Radiation Control for Health and Safety Act van 1968. Aangezien straling die binnen het apparaat tot stand komt, volledig binnen de beschermende behuizing en externe kleppen blijft, kan de laserstraal tijdens geen enkele fase van een normaal functioneren ontsnappen.

⚠ WAARSCHUWING! Het gebruik van bedieningselementen, het aanbrengen van wijzigingen of het uitvoeren van andere procedures dan beschreven in deze gebruikershandleiding, kan leiden tot blootstelling aan gevaarlijke straling.

Canadese DOC-voorschriften

Complies with Canadian EMC Class B requirements.

« Conforme à la classe B des normes canadiennes de compatibilité électromagnétique. « CEM ». »

EMI-verklaring (Korea)

B급 기기 (가정용 정보통신기기)

이 기기는 가정용으로 전자파적합등록을 한 기기로서
주거지역에서는 물론 모든지역에서 사용할 수 있습니다.

Laserverklaring voor Finland

Luokan 1 laserlaite

Klass 1 Laser Apparat

HP LaserJet CM1312, CM1312nfi, laserkirjoitin on käyttäjän kannalta turvallinen luokan 1 laserlaite. Normaalisissa käytössä kirjoittimen suojakoteloitinta estää lasersäteiden pääsyn laitteen ulkopuolelle. Laitteen turvallisuusluokka on määritetty standardin EN 60825-1 (1994) mukaisesti.

VAROITUS !

Laitteen käyttäminen muulla kuin käyttöohjeessa mainitulla tavalla saattaa altistaa käyttäjän turvallisuusluokan 1 ylittävälle näkymättömälle lasersäteilylle.

WARNING !

Om apparaten används på annat sätt än i bruksanvisning specificerats, kan användaren utsättas för osynlig laserstrålning, som överskrider gränsen för laserklass 1.

HUOLTO

HP LaserJet CM1312, CM1312nfi - kirjoittimen sisällä ei ole käyttäjän huollettavissa olevia kohteita. Laitteen saa avata ja huoltaa ainoastaan sen huoltamiseen koulutettu henkilö. Tällaiseksi

huoltotoimenpiteeksi ei katsota väriainekasetin vaihtamista, paperiradan puhdistusta tai muita käyttäjän käsikirjassa lueteltuja, käyttäjän tehtäväksi tarkoitettuja ylläpitotoimia, jotka voidaan suorittaa ilman erikoistyökaluja.

VARO !

Mikäli kirjoittimen suojakotelo avataan, olet alttiina näkymättömälle lasersäteilylle laitteen ollessa toiminnassa. Älä katso säteeseen.

VARNING !

Om laserprinterns skyddshölje öppnas då apparaten är i funktion, utsätts användaren för osynlig laserstrålning. Betrakta ej strålen. Tiedot laitteessa käytettävän laserdiodin säteilyominaisuuksista: Aallonpituus 775-795 nm Teho 5 m W Luokan 3B laser.

Materialentabel (China)

根据中国电子信息产品污染控制管理办法的要求而出台

Table D-1 有毒有害物质表

部件名称	有毒有害物质和元素					
	铅 (Pb)	汞 (Hg)	镉 (Cd)	六价铬 (Cr(VI))	多溴联苯 (PBB)	多溴二苯醚 (PBDE)
打印引擎	X	O	X	X	O	O
复印机组件	X	O	O	O	O	O
控制面板	O	O	O	O	O	O
塑料外壳	O	O	O	O	O	O
格式化板组件	X	O	O	O	O	O
碳粉盒	X	O	O	O	O	O

O:表示在此部件所用的所有同类材料中, 所含的此有毒或有害物质均低于 SJ/T11363-2006 的限制要求。

X:表示在此部件所用的所有同类材料中, 至少一种所含的此有毒或有害物质高于 SJ/T11363-2006 的限制要求。

 **OPMERKING:** 引用的“环保使用期限”是根据在正常温度和湿度条件下操作使用产品而确定的。

Index

A

- aangepaste
 - papierformaatinstellingen
 - Macintosh 41
- Aanpassen aan pagina, instelling,
 - fax 127
- aantal exemplaren, wijzigen 76
- accessoires
 - artikelnummers 242
- Accessoires
 - bestellen 241, 242
- achtergrond, grijs 215
- activiteitenlog, fax
 - probleemoplossing 158
- ADF
 - onderdeelnummer 243
 - papierstoringen 208
- ad-hocgroepen, faxen verzenden naar 136
- ADI
 - ondersteunde
 - paginaformaten 153
- afbeeldingskwaliteit
 - HP ImageREt 3600 92
- afdrukdichtheid, instellingen 178
- Afdrukinstellingen, tabblad, HP ToolboxFX 180
- afdrukken
 - aansluiten op een netwerk 50
 - configuratiepagina 168
 - demopagina 168
 - dubbelzijdig (duplex),
 - Macintosh 43
 - foto's, miniaturen van 165
 - foto's, van de
 - geheugenkaart 164
 - gebruikspagina 168
 - lettertypelijsten 168
 - Macintosh 41
 - menuoverzicht 169
 - netwerkrapport 169
 - probleemoplossing 222
 - statuspagina
 - benodigdheden 168
 - van rand tot rand 81
- afdrukken in grijstinten 88
- afdrukken op beide zijden
 - Windows 70
- afdrukkwaliteit
 - HP ImageREt 3600 92
 - instellingen HP
 - ToolboxFX 178
 - probleemoplossing 214, 232
- afdruk materiaal
 - aangepast formaat, Macintosh-
 - instellingen 41
- ADI, ondersteunde
 - formaten 153
 - eerste pagina 41
 - formaat, wijzigen 82
 - gekreukeld 217
 - gekruld, problemen
 - oplossen 217
 - instellingen voor automatisch
 - verkleinen van faxen 127
 - kopieerinstellingen 81
 - ondersteund 57
 - ondersteunde formaten 57
 - pagina's per vel 42
 - probleemoplossing 219
 - soort, wijzigen 82
 - standaardformaat voor
 - lade 61
 - standaardinstellingen 178
 - storingen 206
- afdruk materiaal plaatsen
 - lade 1 60
- afdrukstand
 - instelling, Windows 70
- afdruktaak
 - annuleren 68
- afmetingen
 - afdruk materiaal 57
- afroepen, apparaat 180
- afvalverwerking, einde van levensduur 258
- Algemene beschermingsfout - Uitzondering OE 236
- alternatieve modus voor briefpapier 71
- annuleren
 - afdruktaak 68
 - faxen 130
 - kopieertaken 76
 - scantaken 102
- antwoordapparaten, aansluiten
 - faxinstellingen 124
- antwoordmodus, instelling 125
- apparaat afroepen 180
- apparaatdetectie op het netwerk 49
- apparaatstatus
 - Macintosh, tabblad
 - Services 43
- artikelnummers
 - benodigdheden 242
 - kabels 243
- automatische documentinvoer
 - plaatsen voor scannen 96
- automatische documentinvoer (ADF)
 - capaciteit 74
 - onderdeelnummer 243
 - papierstoringen 208
 - vullen voor kopiëren 74

automatische documentinvoer (ADI)
ondersteunde paginaformaten 153
automatisch verkleinen, instellingen, fax 127

B

bakken, uitvoer
lokaliseren 4, 5
papierstoringen, verhelpen 212
banden, problemen oplossen 215
bedieningspaneel
berichten, problemen oplossen 201
HP ToolboxFX-systeeminstellingen 180
instellingen 33, 38
menu's 10
reinigingspagina, afdrukken 190
status benodigdheden, controleren via 185
beeldkwaliteit
afdrukken, probleemoplossing 214, 232
instellingen HP ToolboxFX 178
kopiëren, probleemoplossing 223
scans, problemen oplossen 227, 229
belpatronen 126
belrapport, fax probleemoplossing 158
belsignalen, instellingen aantal 124
beltonen specifieke 126
benodigdheden
bestellen 241, 242
bewaren 186
HP-fraudelijn 186
printcartridges vervangen 187
recyclen 186, 257
status, controleren 185

status, weergeven met HP ToolboxFX 170
statuspagina, afdrukken 168
benodigdheden bestellen websites 241
benodigdheden en accessoires bestellen 242
berichten
bedieningspaneel 201
bestand, scannen naar Macintosh 44
Bestellen
benodigdheden en accessoires 242
bestemmingen, scan toevoegen Windows 99
besturingssystemen, netwerken 48
besturingssystemen, ondersteund 30
bewaren
omgevingspecificaties 253
printcartridges 186
bezetsignalen, opties voor nummerherhaling 120
boeken
kopiëren 83
scannen 105
briefhoofdpapier, plaatsen 71
buitenlijn
pauzes, invoegen 116
buitenlijnen
kiesvoorvoegsels 119
C
Canadese DOC-voorschriften 264
cartridgeklep, ontgrendeling, locatie 4
cartridges
artikelnummers 242
bewaren 186
garantie 247
HP-fraudelijn 186
recyclen 186, 257
status, controleren 185
status, weergeven met HP ToolboxFX 170
vervangen 187

configuratiepagina
afdrukken 168
contrast
afdruktheid 178
contrastinstellingen
fax 121
kopie 80

D

demopagina, afdrukken 168
dichtheidsinstellingen 178
documenten schalen
Macintosh 41
Windows 70
documentformaat wijzigen
kopiëren 77
donker, contrastinstellingen
fax 121
donkere kopieën 224
donkerheid, contrastinstellingen
kopie 80
dots per inch (dpi)
fax 121, 122
specificaties 3
dpi (dots per inch)
fax 121, 122
faxen 15
HP ImageREt 3600 92
scannen 103
specificaties 3
driverinstellingen voor Macintosh
watermerken 42
drivers
instellingen 33, 38, 39
instellingen van Macintosh 41
Macintosh, problemen oplossen 236
ondersteunde 30
snelkoppelingen (Windows) 69
specificaties 3
universeel 30
voorstellingen (Macintosh) 41
Windows, openen 69
dubbelzijdig afdrukken
Windows 70
duplex afdrukken
Windows 70

E

- één pagina tegelijk scannen (Macintosh) 44
- eerste pagina
 - ander papier gebruiken 41
- elektrische specificaties 252
- elektronische faxen
 - verzenden 140
- e-mail
 - waarschuwingen instellen in HP ToolboxFX 171
- e-mail, scannen naar
 - Macintosh 44
 - resolutie-instellingen 104
 - Windows 100
- e-mailwaarschuwingen, instellen 170
- EMI-verklaring voor Korea 264
- energieverbruik 252
- EPS-bestanden, problemen oplossen 237
- Europese Unie, afvalverwerking 259
- EU-verklaring voor telecomapparatuur 260
- exemplaren, aantal
 - Windows 71
- extra toestellen
 - faxen ontvangen via 128
 - faxen verzenden via 143

F

- fabrieksinstellingen herstellen 200
- factuurcodes, fax gebruiken 123
- fax
 - aantal belsignalen 124
 - ad-hocgroepen 136
 - annuleren 130
 - antwoordmodus 14, 125
 - automatisch verkleinen 127
 - belpatronen 126
 - belsignaal 14
 - beveiliging, privé ontvangen 184
 - beveiliging, wachtwoordbeveiliging 183
 - blokkeren 128
 - contrastinstelling 121

- doorsturen 125
- fabrieksinstellingen herstellen 200
- factuurcodes 123
- formaatinstelling
 - glasplaat 122
- foutberichten 147
- foutcorrectie 152
- foutrapport, afdrukken 151
- geheugen, verwijderen uit 131
- groeps kiescodes 139
- handmatig kiezen 135
- handmatig opnieuw kiezen 137
- instellingen voor
 - nummerherhaling 120
- kiestoondetectie-instellingen 120
- kiesvoorvoegsels 119
- kiezen, toon of puls 123
- ontvangen,
 - probleemoplossing 155
- ontvangen faxen
 - stempelen 127
- ontvangen via extra toestel 128
- ontvangen wanneer u faxtonen hoort 145
- ontvangstlogboek 175
- ophalen 118
- opnieuw afdrukken vanuit het geheugen 144
- pauzes, invoegen 116
- rapporten 25
- rapporten, alles afdrukken 149
- rapporten,
 - probleemoplossing 158
- resolutie 121, 122
- snelkiescodes 138
- storingen, problemen oplossen 206
- V.34-instelling 153
- verzenden,
 - probleemoplossing 153
- verzenden met een snelkiescode 138
- verzenden vanuit de software 140

- verzenden via een telefoontoestel 143
- verzending vertragen 143
- verzendinglogboek 175
- volume-instellingen 119
- Fax, tabblad, HP ToolboxFX 173
- faxdatum, instellen
 - via bedieningspaneel 113
- faxen
 - vanaf een computer (Macintosh) 45
- faxen blokkeren 128
- faxen doorsturen 125
- faxen ontvangen
 - antwoordmodus, instelling 125
 - belpatronen, instellingen 126
 - blokkeren 128
 - foutrapport, afdrukken 151
 - instellingen aantal belsignalen 124
 - instellingen voor automatisch verkleinen 127
 - instelling voor stempelen van ontvangen faxen 127
 - ophalen 118
 - opnieuw afdrukken 144
 - via extra toestel 128
 - wanneer u faxtonen hoort 145
- faxen ophalen 118
- faxen opnieuw afdrukken 144
- faxen uit het geheugen verwijderen 131
- faxen verzenden
 - ad-hocgroepen 136
 - annuleren 130
 - doorsturen 125
 - factuurcodes 123
 - foutrapport, afdrukken 151
 - groeps kiescodes 139
 - handmatig kiezen 135
 - snelkiescode 138
 - vanuit de software 140
 - vertragen 143
 - via een downstream-telefoontoestel 143
- faxkopregel, instellen
 - via bedieningspaneel 113
- faxnummers deblokkeren 128
- faxpoorten, locatie 6

- faxrapporten, afdrukken 25
- faxtijd, instellen
 - via bedieningspaneel 113
- faxverzending vertragen 143
- Finse verklaring ten aanzien van
 - laserveiligheid 264
- firmware-updates 196
- flatbedscanner
 - standaard formaatinstelling
 - glasplaat 122
- formaat 252
- formaat, kopie
 - probleemoplossing 226
 - verkleinen of vergroten 77
- formaat van documenten wijzigen
 - Macintosh 41
 - Windows 70
- formaten, afdrukmetaal
 - instelling Aanpassen aan
 - pagina, faxen 127
- foto 159
- foto's
 - geheugenkaarten,
 - plaatsen 160
 - kopiëren 84
 - rechtstreeks afdrukken van de
 - geheugenkaart 164
 - scannen 107
 - scannen,
 - probleemoplossing 227
 - vel met miniaturen
 - afdrukken 165
- foto's afdrukken 159
- foto-index 159
- fotomenu 26
- foutberichten
 - bedieningspaneel 201
- foutcorrectie instellen, fax 152
- fouten, PostScript 238
- foutmeldingen, fax 146
- foutrapport, fax
 - afdrukken 151
- fraudelij 186
- functies
 - product 3
- fuser
 - fout 202
 - garantie 247
- fysieke specificaties 252

G

- garantie
 - herstel door klanten 246
 - printcartridge 247
 - product 245
 - transfereenheid en fuser 247
- geavanceerde afdrukoopies
 - Windows 71
- geavanceerde instellingen
 - fax 15
- gebruikspagina, afdrukken 168
- gegolfd papier, problemen
 - oplossen 217
- geheugen
 - faxen opnieuw afdrukken 144
 - faxen verwijderen 131
 - foutberichten 204
- geheugenkaarten, foto
 - plaatsen 160
- geïntegreerde webserver
 - functies 182
- gekantelde pagina's 217, 220
- gekleurde tekst
 - zwart afdrukken 71
- gekruld afdrukmetaal 217
- geleverde batterijen 258
- Geluidsniveau 253
- geluidsspecificaties 253
- gewicht 252
- glasplaat, formaatinstelling 122
- glasplaat, reinigen 196
- grijsschaal
 - problemen oplossen 218
- grijswaarden scannen 104
- grijze achtergrond, problemen
 - oplossen 215
- groepskeys codes
 - bewerken 117
 - faxen verzenden naar 139
 - maken 117

H

- handmatig kiezen 135
- handmatig opnieuw kiezen 137
- helderheid
 - vervaagde afdruk, problemen
 - oplossen 214
- Help (tabblad), HP
 - ToolboxFX 175

- herhaalde problemen, problemen
 - oplossen 218
- herstellen,
 - fabrieksinstellingen 200
- HP Director
 - scannen vanuit
 - (Macintosh) 44
- HP-fraudelij 186
- HP ImageREt 3600 92
- HP-klantondersteuning 248
- HP ToolboxFX
 - Afdrukinstellingen,
 - tabblad 180
 - dichtheidsinstellingen 178
 - Fax, tabblad 173
 - Microsoft Office,
 - basiskleurenpalet,
 - afdrukken 90
 - openen 170
 - status benodigdheden,
 - controleren via 185
 - Systeeminstellingen,
 - tabblad 177
 - tabblad Help 175
 - tabblad
 - Netwerkinstellingen 181
 - tabblad Productgegevens 172
 - tabblad Status 170
- HP Universal Print Driver 30
- HP-UX-software 36
- HP Web Jetadmin 35, 183

I

- IC CS-03-vereisten 260
- ImageREt 3600 92
- index afdrukken 159
- informatiepagina's
 - configuratie 51
 - netwerkconfiguratie 51
- installatie, software
 - typen (Windows) 34
- installatie ongedaan maken,
 - Macintosh-software 40
- installeren
 - Macintosh-software op
 - netwerken 39
 - Macintosh-software voor
 - rechtstreekse
 - verbindingen 39
 - Windows-software 34

- instellingen
 - configuratiepagina 51
 - drivers 33, 39
 - fabrieksinstellingen herstellen 200
 - HP ToolboxFX 177
 - kleur 92
 - netwerk afdrukken 50
 - netwerkconfiguratiepagina 51
 - prioriteit 33, 38
 - voorstellingen van driver (Macintosh) 41
- instellingen voor specifieke besignalen 126
- interfacepoorten
 - kabels bestellen 243
 - locatie 6
 - soorten inclusief 3
- internationaal kiezen 135
- invoerlade
 - afdruk materiaal plaatsen 60
- invoerproblemen, problemen oplossen 221
- IP-adres
 - automatische configuratie 52
 - handmatige configuratie 52
 - Macintosh, problemen oplossen 237
 - protocollen, ondersteunde 50
- J**
- Jetadmin, HP Web 35, 183
- K**
- kabels
 - artikelnummers 243
 - USB, problemen oplossen 222
- kalibreren, kleur 178
- kiestoondetectie-instellingen 120
- kiezen
 - automatische nummerherhaling, instellingen 120
 - handmatig 135
 - handmatig opnieuw kiezen 137
 - instellingen toon of puls 123
 - pauzes, invoegen 116
 - probleemoplossing 154
- via een telefoontoestel 143
- voorvoegsels, invoegen 119
- klantenondersteuning
 - verpakken, apparaat 249
- klantondersteuning
 - online 248
- klep reinigen 194
- kleur
 - aanpassen 88
 - beheren 88
 - halftoonopties 88
 - HP ImageREt 3600 92
 - kalibreren 178
 - Microsoft Office, basiskleurenpalet 90
 - Neutrale grijs tinten 89
 - overeenstemmen 90
 - problemen oplossen 218
 - randinstelling 89
 - scaninstellingen 104
 - sRGB 89, 92
- kleur, scaninstellingen 103
- kleuren
 - afdruk vs. beeldscherm 90
- kleurenafdruk
 - in grijs tinten 88
- kleurthema's 89
- Knop Scannen naar, instellen 99
- kopieën met aangepast formaat 77
- kopiëren
 - ADF vullen 74
 - afdruk materiaal, problemen oplossen 224
 - afdruk materiaalinstellingen 81
 - annuleren 76
 - boeken 83
 - contrast, aanpassen 80
 - dubbelzijdig 85
 - dubbelzijdig, handmatig 85
 - formaat, probleemoplossing 226
 - foto's 84
 - instellingenmenu 10
 - instellingen voor licht/donker 80
 - kwaliteit, aanpassen 79
 - kwaliteit, probleemoplossing 223
 - meerdere exemplaren 76
- originelen van verschillende formaten 85
- plaatsen in flatbedscanner 75
- probleemoplossing 226
- snel 76
- sorteren 78
- standaard aantal wijzigen 76
- standaardinstellingen herstellen 82
- van rand tot rand 81
- vergroten 77
- verkleinen 77
- koppelingssnelheid, instellingen 53
- kreukels, problemen oplossen 217
- kwaliteit
 - afdrukinstellingen (Macintosh) 41
 - afdrukinstellingen (Windows) 233
 - afdrukken, probleemoplossing 214, 232
 - HP ImageREt 3600 92
 - instellingen HP ToolboxFX 178
 - kopieerinstellingen 79
 - kopiëren, probleemoplossing 223
 - scans, problemen oplossen 227, 229
 - kwikvrij product 258
- L**
- lade
 - standaardformaat afdruk materiaal 61
- lade 1
 - lokaliseren 4, 5
 - storingen, verhelpen 211
- lade 2
 - storingen, verhelpen 211
- lade 3
 - storingen, verhelpen 211
- laden
 - dubbelzijdig afdrukken 43
 - instellingen 178
 - invoerproblemen, problemen oplossen 221

- lokaliseren 4, 5
- storingen, verhelpen 211
- lage snelheid, probleemoplossing
 - faxen 158
- lege kopieën,
 - probleemoplossing 226
- lege pagina's
 - problemen oplossen 221
- lege scans,
 - probleemoplossing 230
- lettertypen
 - lettertypelijsten afdrukken 168
 - selecteren 65
- licht
 - faxcontrast 121
- lichte afdruk, problemen
 - oplossen 214
- lichte kopieën 224
- lichtheid
 - kopieercontrast 80
- liggende afdrukstand
 - instelling, Windows 70
- lijnen, probleemoplossing
 - scans 230
- lijnen, problemen oplossen
 - afgedrukte pagina's 215
 - kopieën 224
- Linux 36
- Linux-software 36
- logbestand 171
- logboeken, fax
 - alles afdrukken 149
 - fouten 151
 - probleemoplossing 158
- losse toner,
 - probleemoplossing 215

M

- Macintosh
 - afdrুকinstellingen 39
 - afdrুকsysteem voor netwerken
 - installeren 39
 - afdrুকsysteem voor
 - rechtstreekse verbindingen
 - installeren 39
 - driverinstellingen 39, 41
 - drivers, problemen
 - oplossen 236
 - faxen 45
 - faxen vanuit 140

- formaat van documenten
 - wijzigen 41
- ondersteunde
 - besturingssystemen 38
- ondersteuning 248
- problemen, oplossen 236
- scannen, één pagina
 - tegelijk 44
- scannen naar bestand 44
- scannen naar e-mail 44
- scannen vanuit 44
- software verwijderen 40
- USB-kaart, problemen
 - oplossen 237
- Macintosh-driverinstellingen
 - aangepast papierformaat 41
 - tabblad Services 43
- map, scannen naar 100
- materiaalbeperkingen 258
- Material Safety Data Sheet (MSDS,
 - chemiekaart) 259
- meerdere pagina's per vel
 - Windows 70
- menu
 - bedieningspaneel, toegang 10
 - fax 23
 - Faxinstellingen 13
 - foto 26
 - kopie 26
 - Kopieerinst. 10
 - Netwerkconfig. 21
 - Rapporten 12
 - Service 20
 - Systeeminstellingen 16
- menu-
 - Foto-instellingen 13
- menu Fax 23
- Menu Foto-instellingen 13
- menu Kopiëren 26
- menuoverzicht
 - afdrুকken 169
- Microsoft Office, basiskleurenpalet,
 - afdrুকken 90
- Microsoft Word, faxen vanuit 141
- milieuvriendelijke producten 256
- miniaturen, foto 165
- model
 - vergelijking 1
- modems, aansluiten 111

N

- netwerk
 - afroepen apparaat 180
 - configureren 21, 47
 - instellingen
 - verbindingssnelheid 53
 - IP-adresconfiguratie 52
 - ondersteunde
 - besturingssystemen 48
 - ondersteunde protocollen 49
 - problemen oplossen 234
 - productdetectie 49
- Netwerkconfig., menu 21
- netwerkconfiguratiepagina 51
- netwerken
 - HP Web Jetadmin 183
 - Macintosh, installatie 39
- Netwerkinstellingen (tabblad), HP
 - ToolboxFX 181
- netwerkpoot
 - instelling 50
 - locatie 6
- netwerkrapport afdrukken 169
- neutrale grijstinten 89
- Nieuw-Zeeland,
 - telecomverklaringen 260
- n op een vel afdrukken 42
- n per vel afdrukken
 - Windows 70
- nummerherhaling
 - automatische,
 - instellingen 120
- nummERMelders, aansluiten 112

O

- omgevingsspecificaties 253
- omslagbladen 41, 69
- onderdeelnummers
 - vervangende onderdelen 243
- onderdelen, vervangende 243
- ondersteund afdrুকmateriaal 57
- ondersteunde
 - besturingssystemen 38
- ondersteuning
 - online 70, 248
 - verpakken, apparaat 249
- Ongeldige bewerking, fouten 236
- online ondersteuning 248
- ontvangen, faxen
 - logboek, HP ToolboxFX 175

ontvangen van faxen
 probleemoplossing 155
opnieuw kiezen
 handmatig 137
overeenstemmen, kleuren 90

P

pagina's
 gekanteld 217
 invoerproblemen 220
 leeg 221
 niet afgedrukt 222
 scheef 220
 sterke krulling 220
pagina's per vel
 Windows 70
paginavolgorde, wijzigen 71
papier
 aangepast formaat, Macintosh-
 instellingen 41
 aangepast formaat,
 selecteren 69
 ADI, ondersteunde
 formaten 153
 eerste en laatste pagina, ander
 papier gebruiken 69
 eerste pagina 41
 formaat, selecteren 69
 formaat, wijzigen 82
 gekreukeld 217
 gekruld, problemen
 oplossen 217
 instellingen HP
 ToolboxFX 179
 instellingen voor automatisch
 verkleinen van faxen 127
 kopieerinstellingen 81
 omslagbladen, ander papier
 gebruiken 69
 ondersteunde formaten 57
 pagina's per vel 42
 probleemoplossing 219
 soort, selecteren 69
 soort, wijzigen 82
 standaardinstellingen 178
 storingen 206
papierinvoerladen
 invoerproblemen, problemen
 oplossen 221

papierstoringen
 ADF, verhelpen 208
 fax, verhelpen 208
 uitvoerbak, verwijderen 212
 zoeken 208
pauzes, invoegen 116
PCL-drivers
 universeel 30
PCL-instellingen, HP
 ToolboxFX 181
pixels per inch (ppi),
 scanresolutie 103
plaatsen van
 geheugenkaarten 159
poorten
 kabels bestellen 243
 locatie 6
 problemen oplossen,
 Macintosh 237
 soorten inclusief 3
PostScript, fouten 238
PostScript-instellingen, HP
 ToolboxFX 181
PPD's, Macintosh 236
ppi (pixels per inch),
 scanresolutie 103
printcartridges
 artikelnummers 242
 bewaren 186
 garantie 247
 HP-fraudelijn 186
 klep, ontgrendeling, locatie 4,
 5
 Macintosh status 43
 recyclen 186, 257
 status, controleren 185
 status, Macintosh 43
 status, weergeven met HP
 ToolboxFX 170
 vervangen 187
printerdrivers
 Macintosh, problemen
 oplossen 236
 specificaties 3
prioriteit, instellingen 33, 38
privé ontvangen 184
probleemoplossing
 afdrukkwaliteit 214
 faxen ontvangen 155
 faxen verzenden 153

faxrapporten 158
kiezen 154
kopieerformaat 226
kopieerkwaliteit 223
kopiëren 226
lege scans 230
lijnen, scans 230
pagina's niet afgedrukt 222
papier 219
scheve pagina's 220
snelheid, faxen 158
problemen oplossen
 berichten op het
 bedieningspaneel 201
 configuratiepagina
 afdrukken 51
 EPS-bestanden 237
 gekantelde pagina's 217
 gekruld afdrukmateriaal 217
 herhaalde fouten 218
 invoerproblemen 221
 kleur 218
 kreukels 217
 lege pagina's 221
 lijnen, afgedrukte
 pagina's 215
 losse toner 215
 Macintosh-problemen 236
 netwerkconfiguratiepagina,
 afdrukken 51
 netwerken 234
 pagina's te donker 224
 pagina's te licht 224
 PostScript-fouten 238
 problemen met Windows 236
 scankwaliteit 229
 storingen 206
 tekst 216
 tonerspatten 214
 tonervergen 215
 uitgesmeerde toner 217
 USB-kabels 222
 vervaagde afdruk 214
Problemen oplossen
 controlelijst 198
problemen oplossen.
 lijnen, kopieën 224
 scankwaliteit 227
product
 vergelijking modellen 1

Productgegevens, tabblad, HP
ToolboxFX 172
protocolinstellingen, fax 153
protocollen, netwerken 49
PS-emulatie drivers 30
pulskiezen 123
punten, probleemoplossing 214
punten per inch (dpi)
HP ImageREt 3600 92

R

randinstelling 89
rand tot rand afdrukken 81
rapporten
 accessoirstatuspagina 12
 configuratiepagina 12, 168
 demopagina 12, 168
 fax 25
 gebruikspagina 13, 168
 menuoverzicht 12, 169
 netwerkrapport 13, 169
 PCL6-lettertypenlijst 13
 PCL-lettertypenlijst 13
 PS-lettertypen 13
 servicepagina 13
 statuspagina
 benodigdheden 168
rapporten, fax
 alles afdrukken 149
 fouten 151
 probleemoplossing 158
rapporten, product
 configuratiepagina 51
 netwerkconfiguratiepagina 51
recyclen 257
recyclen, benodigdheden 186
recycling
 programma van HP voor
 retourneren en recyclen van
 afdrukbenodigdheden 257
reinigen
 automatische
 documentinvoer 192
 buitenkant 196
 glasplaat 80, 195, 196
 onderzijde klep 194
 papierbaan 190
 scannerstrip 194, 196
reserveonderdelen 242

reserveonderdelen en
benodigdheden 242
resolutie
 fax 121, 122
 HP ImageREt 3600 92
 scannen 103
 specificaties 3
RGB-instellingen 89, 92
rollen bestellen 243

S

scan
 annuleren 102
scannen
 bestandsindelingen 103
 boeken 105
 één pagina tegelijk
 (Macintosh) 44
 foto's 107
 grijswaarden 104
 HP Director (Macintosh) 44
 kleur 103
 kwaliteit, problemen
 oplossen 227, 229
 lege pagina's,
 probleemoplossing 230
 methoden 98
 naar bestand (Macintosh) 44
 naar bestand (Windows) 100
 naar e-mail (Macintosh) 44
 naar e-mail (Windows) 100
 naar map (Windows) 100
 naar programma
 (Windows) 100
 plaatsen in ADF 96
 plaatsen in flatbedscanner 97
 resolutie 103
 snelheid,
 probleemoplossing 228
 vanaf de computer 98
 vanaf het
 bedieningspaneel 98
 zwart-wit 104
scanner
 glasplaat, reinigen 80, 195
 plaatsen voor kopiëren 75
 plaatsen voor scanner 97
 strip, reinigen 196
schalen van documenten
 kopiëren 77
scheidingskussen bestellen 243
scheve pagina's 217, 220
service
 artikelnummers 242
 verpakken, apparaat 249
Service, menu 20
Service, tabblad
 instellingen HP
 ToolboxFX 180
Services (tabblad)
 Macintosh 43
snelheid
 fax, probleemoplossing 158
 Scannen,
 probleemoplossing 228
Snelinstellingen 69
snelkiescodes
 alles verwijderen 115
 bewerken 116
 maken 116
 programmeren 138
 verwijderen 117
snelkoppelingen 69
software
 faxen verzenden 140
 geïntegreerde webserver 35,
 40
 HP ToolboxFX 35, 170
 HP Web Jetadmin 35
 installatie voor directe
 verbinding, Macintosh 39
 instellingen 33, 38
 Linux 36
 Macintosh, verwijderen 40
 netwerkinstallatie,
 Macintosh 39
 ondersteunde
 besturingssystemen 30, 38
 Solaris 36
 UNIX 36
 Windows 35
 Windows-onderdelen 29
Solaris-software 36
soorten, afdruk materiaal
 instellingen HP
 ToolboxFX 179
Sorteren, kopieën 78
spatten, problemen oplossen 214
speciaal afdruk materiaal
 richtlijnen 59

- speciaal papier
 - richtlijnen 59
- specificaties
 - elektrisch 252
 - functies van product 3
 - fysiek 252
 - geluidsniveau 253
 - omgeving 253
- Spool32, fouten 236
- sRGB-instellingen 89, 92
- staande afdrukstand
 - instelling, Windows 70
- standaardinstellingen
 - wijzigen, geheugenkaart 163
- standaardinstellingen
 - herstellen 200
- status
 - benodigdheden,
 - controleren 185
 - Macintosh, tabblad
 - Services 43
 - waarschuwingen, HP
 - ToolboxFX 170
 - weergeven met HP
 - ToolboxFX 170
- Status (tabblad),
 - HP ToolboxFX 170
- status benodigdheden, tabblad
 - Services
 - Macintosh 43
 - Windows 70
- storingen
 - laden, verhelpen 211
 - oorzaken van 206
 - voorkomen 213
- storingen verhelpen
 - foutcorrectie-instelling fax 152
- strepen, problemen
 - oplossen 215
- stroom
 - vereisten 252
- systeeminstellingen, menu 16
- Systeeminstellingen, tabblad 177

T

- TCP/IP
 - ondersteunde
 - besturingssystemen 48
 - ondersteunde protocollen 49

- technische ondersteuning
 - online 248
 - verpakken, apparaat 249
- tekens, problemen oplossen 216
- tekst, probleemoplossing
 - vervormde tekens 216
- telefoonboek, fax
 - alle vermeldingen
 - verwijderen 115
 - HP ToolboxFX, tabblad 173
 - importeren 115
 - vermeldingen toevoegen 138
- telefoonkaarten 135
- telefoonnummers
 - HP-fraudelijn 186
- telefoons
 - faxen ontvangen via 128, 145
 - telefoons, extra aansluiten 112
 - telefoontoestellen, downstream
 - faxen verzenden via 143
 - telefoontoestellen, extra
 - aansluiten 112
 - Telephone Consumer Protection Act 260
- temperatuurspecificaties
 - omgeving 253
- toegankelijkheidsfuncties 3
- toevoegen
 - scanbestemmingen
 - (Windows) 99
- toner
 - los, problemen oplossen 215
 - spatten, problemen
 - oplossen 214
 - uitsmeren, problemen
 - oplossen 217
 - vegen, problemen
 - oplossen 215
- tonervegen, problemen
 - oplossen 215
- Toolbox. Zie HP ToolboxFX
- toonkiezen 123
- traag, probleemoplossing
 - scannen 228
- transfereenheid, garantie 247
- transportrollen bestellen 243
- trapping 89

U

- uitsmeren, problemen
 - oplossen 217
- uitvoerbakken
 - lokaliseren 4, 5
- uitvoer kwaliteit
 - afdrukken,
 - probleemoplossing 214, 232
 - HP ImageREt 3600 92
 - instellingen HP
 - ToolboxFX 178
 - kopiëren,
 - probleemoplossing 223
 - scans, problemen
 - oplossen 227, 229
- universele printdriver 30
- UNIX 36
- UNIX-software 36
- USB-poort
 - locatie 6
 - Macintosh, installatie 39
 - problemen oplossen 222
 - problemen oplossen,
 - Macintosh 237
 - soort inclusief 3

V

- V.34-instelling 153
- veiligheidsverklaringen 264
- vergelijking, productmodellen 1
- vergroten van documenten
 - kopiëren 77
- verklaring ten aanzien van
 - laserveiligheid 264
- verkleinen van documenten
 - kopiëren 77
- verpakken, apparaat 249
- verticale lijnen, problemen
 - oplossen 215
- verticale witte of vage
 - strepen 223
- vervaagde afdruk 214
- vervangen, printcartridges 187
- vervangende onderdelen 243
- verwerken, einde van
 - levensduur 258
- verwijderen, Macintosh-
 - software 40
- verzenden, apparaat 249

- verzenden, faxen
 - logboek, HP ToolboxFX 175
- verzenden van faxen
 - probleemoplossing 153
- vlekken, problemen
 - oplossen 214
- vochtigheidsspecificaties
 - omgeving 253
- voltagevereisten 252
- volume
 - instellingen 19
- volume, aanpassen 119
- voorstellingen (Macintosh) 41
- voorvoegsels, kiezen 119
- vouwen, problemen
 - oplossen 217

W

- waarschuwingen, instellen 170
- wachtwoordbeveiliging 183
- watermerken
 - Windows 70
- websites
 - benodigdheden bestellen 242
 - bestellen, benodigdheden 241
 - HP Web Jetadmin,
 - downloaden 183
 - klantondersteuning 248
 - Macintosh
 - klantondersteuning 248
 - Material Safety Data Sheet (MSDS) 259
 - universele printdriver 30
- werkomgeving, specificaties 253
- wijzigen van standaardinstellingen
 - voor geheugenkaarten 163
- Windows
 - driverinstellingen 33
 - faxen vanuit 140
 - ondersteunde
 - besturingssystemen 30
 - ondersteunde drivers 30
 - problemen oplossen 236
 - scannen naar-bestemmingen
 - toevoegen 99
 - scannen naar e-mail 100
 - scannen naar map 100
 - softwareonderdelen 29, 35
 - universele printdriver 30

- witte of vage strepen, problemen
 - oplossen 223
- Word, faxen vanuit 141

Z

- zwart-wit afdrukken
 - problemen oplossen 218
- zwart-wit scannen 104

