

HP LaserJet M2727 mfp

Gebruikershandleiding

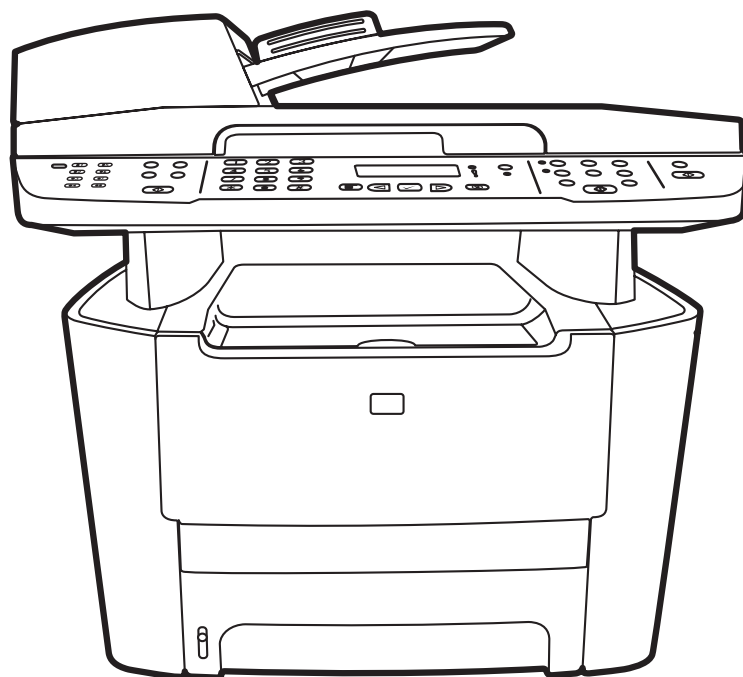

HP LaserJet M2727-MFP

Gebruikershandleiding



Copyright en licentie

© 2007 Copyright Hewlett-Packard Development Company, L.P.

Verveelvoudiging, bewerking en vertaling zonder voorafgaande schriftelijke toestemming zijn verboden, behalve zoals toegestaan door het auteursrecht.

Edition 1, 12/2007

Onderdeelnummer: CB532-90960

De informatie in dit document kan zonder voorafkondiging worden gewijzigd.

De enige garantie voor producten en services van HP wordt uiteengezet in de garantieverklaring die bij dergelijke producten en services wordt geleverd. Niets in deze verklaring mag worden opgevat als een aanvullende garantie. HP is niet aansprakelijk voor technische of redactionele fouten of weglatingen in deze verklaring.

Handelsmerken

Adobe®, Acrobat® en PostScript® zijn handelsmerken van Adobe Systems Incorporated.

Microsoft®, Windows® en Windows NT® zijn in de Verenigde Staten gedeponeerde handelsmerken van Microsoft Corporation.

UNIX® is een gedeponeerd handelsmerk van The Open Group.

Inhoudsopgave

1 Informatie over het product

Productvergelijking	2
Functies van het product	3
Overzicht product	4
Vooraanzicht	4
Achteraanzicht	4
Interfacepoorten	5
Locatie van serienummer en modelnummer	5
Ondersteunde besturingssystemen	6
Ondersteunde productsoftware	7
Met het product meegeleverde software	7
Ondersteunde printerdrivers	8

2 Bedieningspaneel

Overzicht bedieningspaneel	10
Menu's op het bedieningspaneel	11
De menu's van het bedieningspaneel gebruiken	11
Hoofdmenu's van het bedieningspaneel	11

3 Software voor Windows

Ondersteunde besturingssystemen voor Windows	24
Ondersteunde printerdrivers voor Windows	25
Selecteer de juiste printerdriver voor Windows	26
Prioriteit van afdrukinstellingen	27
Instellingen van de printerdriver wijzigen voor Windows	28
Software-installatietypen voor Windows	29
Software verwijderen voor Windows	30
Ondersteunde hulpprogramma's voor Windows	31
HP ToolboxFX	31
Geïntegreerde webserver	31
HP Web Jetadmin	31
Overige onderdelen en hulpprogramma's van Windows	31
Software voor andere besturingssystemen	33

4 Het product gebruiken met Macintosh

Software voor Macintosh	36
Ondersteunde besturingssystemen voor Macintosh	36
Ondersteunde printerdrivers voor Macintosh	36
Prioriteit voor afdrুকinstellingen voor Macintosh	36
Instellingen van de printerdriver wijzigen voor Macintosh	37
Software-installatietypen voor Macintosh	37
Software verwijderen uit het Macintosh-besturingssysteem	38
Ondersteunde hulpprogramma's voor Macintosh	38
Functies van de Macintosh-printerdriver gebruiken	40
Afdrukken	40
Scannen vanaf het product en HP Director (Macintosh)	44
Scantaken	44
Een document faxen vanaf een Macintosh-computer	45

5 Verbindingen

Sluit het product rechtstreeks aan op een computer via de USB-poort.	48
Disclaimer voor printer delen	49
Ondersteunde netwerkbesturingssystemen	49
Ondersteunde netwerkprotocollen	50
Het product installeren op een netwerk	52
Het netwerkproduct configureren	53
De instellingen bekijken	53
De instellingen wijzigen	53
IP-adres	54
Verbindingssnelheid instellen	55

6 Papier en afdrुकmateriaal

Het gebruik van papier en afdrुकmateriaal	58
Ondersteunde papier- en afdrुकmateriaalformaten	59
Richtlijnen voor speciaal papier of afdrुकmateriaal	60
Papier en afdrुकmateriaal plaatsen	62
Lade 1	62
Lade 2 of 3	62
Laden configureren	64
Ladeselectie wijzigen	65

7 Afdruktaken

De printerdriver wijzigen om de soort en het formaat van het afdrुकmateriaal in te stellen	68
Ondersteunde papiersoorten en ladecapaciteit	68
Hulp bij afdrुकopties	70
Een afdrुकtaak annuleren	71
Brochures maken	72

Afdrukkwaliteitsinstellingen wijzigen	73
Afdrukdichtheid wijzigen	74
Afdrukken op speciaal afdruk materiaal	75
Ander papier gebruiken en omslagbladen afdrukken	76
Een lege eerste pagina afdrukken	77
Formaat van documenten wijzigen	78
Een papierformaat selecteren	79
Een papierbron selecteren	80
Een papiersoort selecteren	81
De afdrukstand instellen	82
Watermerken gebruiken	83
Toner besparen	84
Afdruksnelkoppelingen maken en gebruiken in Windows	85
Op beide zijden van het papier afdrukken (dubbelzijdig afdrukken)	86
Automatisch dubbelzijdig afdrukken gebruiken	86
Handmatig dubbelzijdig afdrukken	86
Meerdere pagina's op één vel papier afdrukken in Windows	87
Instellingen voor efficiënt gebruik	88
EconoModus	88
Archiefafdrukken	88
Lettertypen	89
Lettertypen selecteren	89
Lijsten met beschikbare lettertypen afdrukken	89

8 Kopiëren

Originelen plaatsen	92
Kopie gebruiken	94
Snel kopiëren	94
Meerdere exemplaren	94
Een kopieertaak annuleren	94
Kopieën vergroten of verkleinen	95
De sorteerinstelling wijzigen	96
Kopieerinstellingen	97
Kopieerkwaliteit	97
Aangepaste kopieerinstellingen opgeven	99
Kopiëren op afdruk materiaal van verschillende soorten en formaten	99
De standaardkopieerinstellingen herstellen	101
Boek kopiëren	101
Foto's kopiëren	103
Originelen van verschillende formaten combineren	104
Dubbelzijdige (tweezijdige) kopieertaken	105
Dubbelzijdige documenten automatisch kopiëren	105
Dubbelzijdige documenten handmatig kopiëren	106

9 Scannen

Originelen plaatsen voor scannen	108
Scan gebruiken	110
Scanmethoden	110
De functie Scannen naar gebruiken	112
Scantaken annuleren	113
Scaninstellingen	114
Bestandsindeling voor scannen	114
Resolutie en kleur van de scanner	114
Scankwaliteit	115
Een boek scannen	117
Een foto scannen	118

10 Faxen

Faxfuncties	120
Setup	121
De hardware installeren en aansluiten	121
Faxinstellingen configureren	123
Het telefoonboek beheren	125
Faxen ophalen instellen	129
Beveiliging	129
Faxinstellingen wijzigen	131
Geluidsvolume instellen	131
Instellingen voor het verzenden van faxen	131
Instellingen voor het ontvangen van faxen	136
Fax gebruiken	143
Faxsoftware	143
Een fax annuleren	143
Faxen uit het geheugen verwijderen	144
Fax gebruiken op een DSL-, PBX-, ISDN- of VoIP-systeem	144
Een fax verzenden	145
Een fax ontvangen	157
Faxproblemen oplossen	159
Foutmeldingen op de fax	159
Bij stroomuitval blijft het faxgeheugen behouden	164
Faxlogboeken en rapporten	164
Foutcorrectie en faxsnelheid wijzigen	168
Problemen bij het verzenden van faxen	171
Problemen bij het ontvangen van faxen	173
Prestatieproblemen	176

11 Het product beheren en onderhouden

Informatiepagina's	178
--------------------------	-----

HP ToolboxFX	180
HP ToolboxFX weergeven	180
Status	181
Waarschuwingen	182
Fax	183
Help	185
Systeeminstellingen	186
Afdrukinstellingen	188
Netwerkinstellingen	189
Geïntegreerde webserver	190
Kenmerken	190
HP Web Jetadmin-software gebruiken	191
Beveiligingsfuncties	192
De geïntegreerde webserver beveiligen	192
De menu's van het bedieningspaneel vergrendelen	192
Privé ontvangen	192
De nieteenheid gebruiken (alleen de HP LaserJet M2727nfs-MFP)	193
Documenten nieten	193
Nietjes plaatsen	194
Benodigdheden beheren	195
Benodigdheden controleren en bestellen	195
Benodigdheden vervangen	197
Het product reinigen	200
Firmware-updates	203

12 Probleemoplossing

Controlelijst voor het oplossen van problemen	206
De fabrieksinstellingen herstellen	208
Berichten op het bedieningspaneel	209
Signaal- en waarschuwingsberichten	209
Kritieke foutberichten	214
Weergaveproblemen met het bedieningspaneel	217
Storingen verhelpen	218
Oorzaken van papierstoringen	218
Waar moet u kijken bij papierstoringen?	219
Papierstoringen in de ADF verhelpen	219
Storingen in het gebied rondom de invoerladen verhelpen	223
Storingen in de duplexeenheid verhelpen	226
Storingen in het gebied rondom de uitvoerbakken verhelpen	228
Papierstoringen in het gebied rondom de printcartridge verhelpen	230
Storingen verhelpen in de nieteenheid (alleen de HP LaserJet M2727nfs-MFP)	231
Regelmatig terugkerende storingen vermijden	232
Problemen met de beeldkwaliteit oplossen	233

Afdrukproblemen	233
Kopieerproblemen	241
Scanproblemen	245
Faxproblemen	248
Beeldkwaliteit optimaliseren en verbeteren	248
Problemen met de nieteendigheid oplossen	251
Connectiviteitsproblemen oplossen	252
Problemen met rechtstreekse aansluitingen oplossen	252
Netwerkproblemen	252
Softwareproblemen oplossen	254
Algemene Windows-problemen oplossen	254
Veelvoorkomende Macintosh-problemen oplossen	254
PostScript-fouten (PS) oplossen	256

Bijlage A Accessoires en bestelinformatie

Benodigdheden	260
Geheugen	260
Kabels en interfaceaccessoires	260
Accessoires voor papierverwerking	261
Vervangbare onderdelen	261

Bijlage B Service en ondersteuning

Bepaalde garantieverklaring van Hewlett-Packard	263
Garantieservice Herstel door klanten	265
Printcartridge beperkte garantie	266
HP Klantenondersteuning	267
Online services	267
Telefonische ondersteuning	267
Softwarehulpprogramma's, drivers en elektronische informatie	267
Rechtstreeks HP-accessoires of -benodigdheden bestellen	267
Service-informatie van HP	267
Serviceovereenkomsten van HP	267
HP ToolboxFX	268
HP-ondersteuning en informatie voor Macintosh-computers	268
Onderhoudsovereenkomsten van HP	269
On-site serviceovereenkomsten	269
Het apparaat opnieuw verpakken	269
Verlenging van de garantie	270

Bijlage C Specificaties

Afmetingen en gewicht	272
Elektrische specificaties	272
Energieverbruik	273

Omgevingspecificaties	273
Geluidsniveau	274

Bijlage D Informatie over wettelijke voorschriften

FCC-voorschriften	276
Milieuvriendelijk productiebeleid	277
Milieubescherming	277
Ozonproductie	277
Lager energieverbruik	277
Tonerverbruik	277
Papierverbruik	277
Plastic onderdelen	277
Afdrukbenodigdheden voor HP LaserJet	277
Instructies voor retourneren en recyclen	278
Papier	279
Materiaalbeperkingen	279
Voorschriften voor het afdanken van apparaten voor privé-huishoudens in de Europese Unie	280
Material Safety Data Sheet (MSDS, chemiekaart)	280
Meer informatie	280
Telephone Consumer Protection Act (Verenigde Staten)	281
IC CS-03-vereisten	282
EU-verklaring voor telecomapparatuur	283
Telecomverklaringen voor Nieuw-Zeeland	283
Conformiteitsverklaring	284
Veiligheidsverklaringen	285
Laserverklaring	285
Canadese DOC-voorschriften	285
EMI-verklaring (Korea)	285
Laserverklaring voor Finland	285
Materialentabel (China)	286

Woordenlijst	287
---------------------------	------------

Index	291
--------------------	------------

1 Informatie over het product

- [Productvergelijking](#)
- [Functies van het product](#)
- [Overzicht product](#)
- [Ondersteunde besturingssystemen](#)
- [Ondersteunde productsoftware](#)

Productvergelijking

Het product is verkrijgbaar in de volgende configuraties:

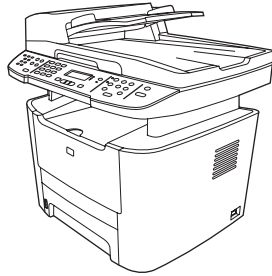

HP LaserJet M2727nf-MFP

- Drukt pagina's in Letter-formaat af met een snelheid van maximaal 27 pagina's per minuut (ppm) en pagina's in A4-formaat met een snelheid van maximaal 26 ppm.
- PCL5- en PCL6-printerdrivers en HP PostScript Level 3-emulatie.
- Lade 1 kan maximaal 50 vel afdrukmetaal of maximaal 5 enveloppen bevatten.
- Lade 2 kan maximaal 250 vel afdrukmetaal bevatten.
- Optionele invoerlade voor 250 vel (lade 3) beschikbaar.
- Automatisch dubbelzijdig (duplex) afdrukken, faxen ontvangen en kopiëren.
- De gemiddelde levensduur van de standaard zwarte printcartridge is 3000 pagina's in overeenstemming met ISO/IEC 19752. De werkelijke levensduur is afhankelijk van het specifieke gebruik.
- De gemiddelde levensduur van de printcartridge met hoge capaciteit is 7000 pagina's in overeenstemming met ISO/IEC 19752. De werkelijke levensduur is afhankelijk van het specifieke gebruik.
- Hi-Speed USB 2.0-poort en 10/100 Base-T-netwerkpoort.
- V.34-faxmodem en 8 MB Flash-faxgeheugen.
- Twee RJ-11-lijnaansluitingen voor faxtelefoon
- 64 MB RAM-geheugen.
- Flatbedscanner en automatische documentinvoer (ADI) voor 50 pagina's.
- Eén vrije DIMM-sleuf voor geheugenuitbreiding (tot 320 MB).

HP LaserJet M2727nfs-MFP

HP LaserJet M2727nf-MFP, plus:

- Extra invoerlade voor 250 vel (lade 3) meegeleverd.
- Nieteenheid.

Functies van het product

Prestaties	<ul style="list-style-type: none">• Drukt tot 27 pagina's per minuut (ppm) af op Letter-formaat of 26 pagina's per minuut (ppm) op A4-formaat.
Afdrukkwaliteit	<ul style="list-style-type: none">• Tekst en afbeeldingen op 1200 dpi (dots per inch) met Image REt 2400.• Aanpasbare instellingen voor het optimaliseren van de afdrukkwaliteit.• De HP UltraPrecise-printcartridge bevat toner van een fijnere samenstelling, zodat tekst en afbeeldingen scherper worden afgedrukt.
Faxen	<ul style="list-style-type: none">• Volledige faxfunctionaliteit met een V.34-fax; inclusief een telefoonboekfunctie en functies voor fax/tel en de uitgestelde verzending van faxen.
Kopiëren	<ul style="list-style-type: none">• ADI waarmee u sneller en efficiënter documenten met meerdere pagina's kunt kopiëren.
Scannen	<ul style="list-style-type: none">• Het product ondersteunt 1200 pixels per inch (ppi), 24-bits kleurencans in Letter/A4-formaat vanaf de glasplaat van de scanner.• Het product ondersteunt 300 ppi, 24-bits kleurencans vanuit de automatische documentinvoer (ADF).• Het product is uitgerust met een ADF waarmee u sneller en efficiënter documenten van meerdere pagina's kunt scannen.
Nieten	<ul style="list-style-type: none">• De HP LaserJet M2727nfs beschikt over een nieteenheid waarmee u snel en eenvoudig maximaal 20 vel afdruk materiaal van 80 g/m² kunt nieten.• De vervangbare nietcassette met grote capaciteit bevat 1500 nietjes
Netwerken	<ul style="list-style-type: none">• TCP/IP<ul style="list-style-type: none">◦ IPv4◦ IPv6
Functies printerdriver	<ul style="list-style-type: none">• De printertaal PCL 6 biedt snelle afdruprestaties, ingebouwde Intellifont- en TrueType-schalingstechnologieën en geavanceerde weergavecapaciteiten.
Interfaceaansluitingen	<ul style="list-style-type: none">• Hi-Speed USB 2.0-poort.• 10/100 Base-T ethernetnetwerkpoort (RJ-45).• RJ-11-kabelaansluitingen voor fax/telefoon.
Economisch afdrukken	<ul style="list-style-type: none">• N-per-vel afdrukken (meerdere pagina's per vel afdrukken).• Dubbelzijdig afdrukken met de automatische duplexeenheid.• Instelling EconoModus.
Benodigheden	<ul style="list-style-type: none">• Een statuspagina voor de benodigheden waarop de resterende levensduur van de printcartridge wordt weergegeven.• Echtheidscontrole van HP-printcartridges.• Mogelijkheid tot het bestellen van benodigheden.
Toegankelijkheid	<ul style="list-style-type: none">• On line gebruikershandleiding die compatibel is met reader-programma's.• Printcartridges kunnen met één hand worden geïnstalleerd en verwijderd.• Alle kleppen en deksels kunnen met één hand worden geopend.

Overzicht product

Vooraanzicht

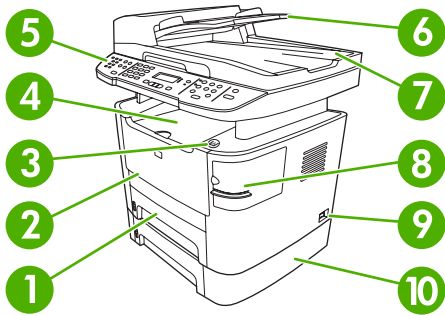

1	Lade 2
2	Lade 1
3	Hendel printcartridgeklep
4	Bovenste uitvoerbak (afdrukzijde omlaag)
5	Bedieningspaneel
6	Automatische documentinvoerlade (ADI)
7	Automatische documentinvoer ADI, uitvoerbak
8	Nieteenheid (alleen de HP LaserJet M2727nfs-MFP)
9	Hoofdschakelaar
10	Optionele lade 3 (standaard op de HP LaserJet M2727nfs-MFP)

Achteraanzicht

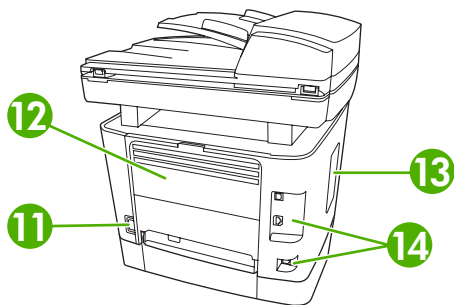

11	Voedingsaansluiting
12	Achterste uitvoerklap (uitvoerbak met afdrukzijde omhoog voor rechte papierbaan)
13	DIMM-deur
14	Interfacepoorten

Interfacepoorten

Het product is voorzien van een 10/100 Base-T-netwerkpoort (RJ-45), een Hi-Speed USB 2.0-poort en faxpoorten.

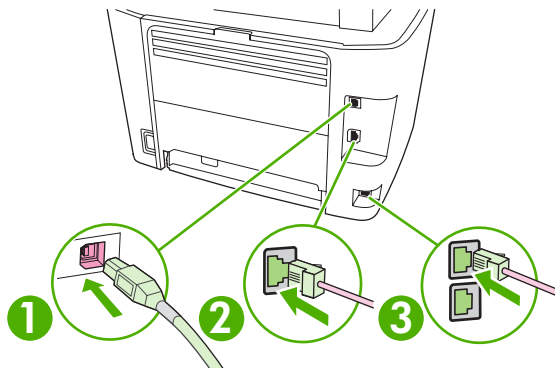

- | | |
|---|----------------------------------|
| 1 | USB 2.0-poort voor hoge snelheid |
| 2 | Netwerkpoort |
| 3 | Faxpoorten |

Locatie van serienummer en modelnummer

Het etiket met het serienummer en het productmodelnummer bevindt zich aan de achterzijde van het product op de klep van de achterste uitvoerbak.

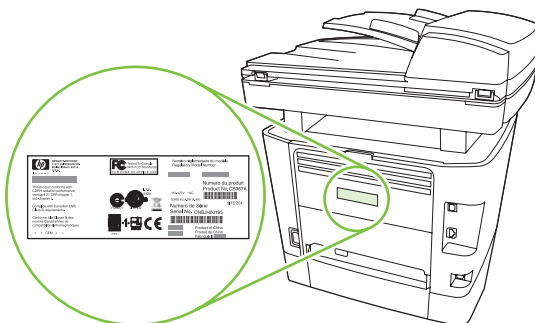

Ondersteunde besturingssystemen

De volgende besturingssystemen worden door het product ondersteund:

Volledige installatie van de software

- Windows XP (32-bits en 64-bits)
- Windows Vista (32-bits en 64-bits)
- Mac OS X v10.3, v10.4 en hoger

Driver voor afdrukken en scannen

- Windows 2000
- Windows 2003 Server (32-bits en 64-bits)

Alleen printerdriver

- Linux (alleen Internet)
- UNIX modelscripts (alleen Internet)



OPMERKING: Voor Mac OS X v10.4 en hoger worden Mac's met PPC- en Intel Core-processoren ondersteund.

Ondersteunde productsoftware

Met het product meegeleverde software

Er zijn verschillende opties voor het voltooien van een aanbevolen installatie. Als u kiest voor de geavanceerde installatie, wordt de installatie voltooid met standaardinstellingen. Met de geavanceerde installatie kunt u aangepaste instellingen selecteren en de onderdelen kiezen die moeten worden geïnstalleerd.

Aanbevolen installatie voor Windows

- HP-drivers
 - PCL 6-printerstuurprogramma
 - Scandriver
- HP-MFP-software
 - HP ToolboxFX
 - Programma HP LaserJet Scannen
 - HP Fax verzenden (programma en driver)
 - HP Wizard Faxinstellingen
 - Verwijderprogramma
- HP-updateprogramma
- HP-programma voor productonderzoek
- Programma Benodigheden van HP aanschaffen
- Overige programma's
 - Readiris OCR (wordt niet geïnstalleerd in combinatie met andere software, afzonderlijke installatie is vereist)

Snelle installatie (USB of netwerk)

De volgende software wordt geïnstalleerd bij een snelle installatie:

- PCL 6-printerstuurprogramma
- HP LaserJet Scannen (programma en driver)

 **OPMERKING:** De snelle installatie biedt ondersteuning voor het verzenden van faxen via het bedieningspaneel.

OPMERKING: Drivers voor PCL5- en HP Postscript Level 3-emulatie kunnen worden geïnstalleerd met de wizard Printer toevoegen van Microsoft.

Macintosh-software

- HP Product Setup Assistant
- HP Device Configuration

- HP Uninstaller
- HP LaserJet-software
 - HP Scan
 - HP Director
 - Faxprogramma
 - Programma voor scannen naar e-mail
 - HP Photosmart

Ondersteunde printerdrivers

Besturingssysteem	PCL 5	PCL 6	HP PostScript Level 3-emulatie
Windows	✓ ¹	✓	✓ ¹
Mac OS X v10.3, v10.4 en hoger			✓
Linux ²			✓

¹ De driver kan ook worden geïnstalleerd met de wizard Printer toevoegen van Microsoft.

² Voor Linux downloadt u de HP PostScript Level 3-emulatie-driver vanaf www.hp.com/go/linuxprinting.

De printerdrivers hebben een online Help met aanwijzingen voor veelvoorkomende afdruktaken en een beschrijving van de knoppen, selectievakjes en vervolkeuzelijsten van de printerdriver.

2 Bedieningspaneel

- [Overzicht bedieningspaneel](#)
- [Menu's op het bedieningspaneel](#)

Overzicht bedieningspaneel

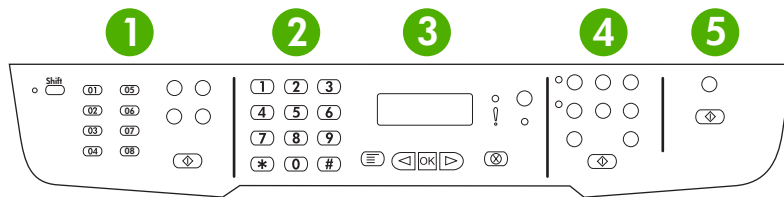

- | | |
|---|-------------------------------------------------------------------------------------------------------------------------------------------------------------------|
| 1 | Faxknoppen. Gebruik de faxknoppen om de meest gebruikte faxinstellingen te wijzigen. |
| 2 | Alfanumerieke knoppen. Met de alfanumerieke knoppen voert u gegevens in op het bedieningspaneel van het product en kiest u telefoonnummers voor het faxen. |
| 3 | Knoppen voor instellen en annuleren. Met deze knoppen kunt u menuopties kiezen, de status van het product controleren en de huidige taak annuleren. |
| 4 | Kopieerknoppen. Met deze knoppen kunt u veelgebruikte standaardinstellingen wijzigen en de kopieerfunctie starten. |
| 5 | Scanknoppen. Met deze knoppen kunt u documenten scannen naar een e-mail of een map. |

Menu's op het bedieningspaneel

De menu's van het bedieningspaneel gebruiken

Voer de volgende procedure uit voor toegang tot de menu's op het bedieningspaneel.

1. Druk op **Setup**.
2. Gebruik de pijlknoppen om door de lijst te bladeren.
 - Druk op **OK** om de gewenste optie te selecteren.
 - Druk op **Annuleren** om een actie te annuleren of terug te keren naar de status Klaar.

Hoofdmenu's van het bedieningspaneel

Deze menu's zijn beschikbaar vanuit het hoofdmenu van het bedieningspaneel:

- Gebruik het menu **Status faxtaak** om een lijst weer te geven van alle faxen die nog moeten worden verzonden of al zijn ontvangen, maar nog moeten worden afgedrukt, doorgestuurd of geüpload naar de computer.
- Gebruik het menu **Faxfuncties** voor het configureren van faxfuncties zoals het plannen van een vertraagde fax, het annuleren van de modus **Naar pc**, het opnieuw afdrukken van faxen die al eerder waren afgedrukt of het afdrukken van faxen die zijn opgeslagen in het geheugen.
- Gebruik het menu **Kopieerinstellingen** voor het configureren van standaardkopieerinstellingen zoals contrast, sorteren of het aantal exemplaren dat moet worden afgedrukt.
- Gebruik het menu **Rapporten** om rapporten met informatie over het product af te drukken.
- Gebruik het menu **Faxinstellingen** voor het configureren van het faxtelefoonboek, de opties voor uitgaande en inkomende faxen en de basisinstellingen voor alle faxen.
- Gebruik het menu **Systeeminstellingen** voor het vastleggen van de basisinstellingen van het product, zoals de taal, de afdrukkwaliteit of de geluidsniveaus.
- Gebruik het menu **Netwerkconfig** voor het configureren van netwerkinstellingen zoals TCP/IP-configuratie.
- Gebruik het menu **Service** om de standaardinstellingen te herstellen, het product te reinigen en speciale modi in te stellen die de uitvoer beïnvloeden.

 **OPMERKING:** als u een gedetailleerde lijst van de menu's en de menustructuren van het bedieningspaneel wilt afdrukken, drukt u een menuoverzicht af. Zie [Informatiepagina's op pagina 178](#).

Tabel 2-1 Menu Status faxtaak

Menuoptie	Beschrijving
Status faxtaak	Hiermee kunt u faxtaken in de wachtrij weergeven en deze eventueel annuleren.

Tabel 2-2 Menu Faxfuncties

Menuoptie	Beschrijving
Fax later verst.	Hiermee kunt u een fax op een later tijdstip en een latere datum verzenden.
Naar pc stoppen	Hiermee schakelt u de instelling Naar pc uit. Met deze instelling kan een computer alle huidige faxen die niet zijn afgedrukt en alle toekomstige faxen die worden ontvangen door het product, uploaden.
Ltste opn. afdr.	Hiermee kunt u de faxen die zijn opgeslagen in het geheugen van het product, opnieuw afdrukken.
Navraagfax	Hiermee kan het product een ander faxtoestel bellen als het navragen van faxen op dit toestel is ingeschakeld.
Faxen wissen	Hiermee wist u alle faxen in het geheugen van het product.

Tabel 2-3 Menu Kopieerinstellingen

Menuoptie	Submenuoptie	Beschrijving
Stand. kwaliteit	Gemengd	De standaardkopieerkwaliteit instellen.
	Afbeelding	
	Filmfoto	
	Tekst	
St. licht/donk.		De standaardinstelling voor contrast instellen.
Stand. sorteren	Aan	De standaardinstelling voor sorteren instellen.
	Uit	
Standaardaantal	(Bereik: 1-99)	Het standaardaantal kopieën instellen.
St. verkl./vergr.	Origineel=100%	Het standaardpercentage instellen voor het verkleinen of vergroten van een gekopieerd document.
	Lgl->Ltr=78%	
	Lgl->A4=83%	
	A4->Ltr=94%	
	Ltr->A4=97%	
	Voll. pag.=91%	
	Aan pagina aanpassen	
2 pagina's/vel		
4 pagina's/vel		
Aangep:25-400%		
St. ladeselectie	Autom selectie	De standaard papierinvoerlade instellen.
	Lade 1	
	Lade 2	
	Lade 3 (als de lade is geïnstalleerd)	

Tabel 2-3 Menu Kopieerinstellingen (vervolg)

Menuoptie	Submenuoptie	Beschrijving
St. 2-zijdig	1- nr 1-zijdig	De standaardindeling voor de scaninvoer en -uitvoer instellen. Dubbelzijdig afdrucken wordt alleen ondersteund door de ADF.
	1- nr 2-zijdig	
	2- nr 2-zijdig	
	2- nr 1-zijdig	
Std. kopie concept	Aan	De standaardoptie voor de conceptmodus instellen.
	Uit	
Std.Meer pag.	Aan	De standaardoptie voor flatbedkopieën van meerdere pagina's instellen.
	Uit	
Standaardwaarden		De standaardinstellingen van alle aangepaste kopieerinstellingen worden hersteld.

Tabel 2-4 Menu Rapporten

Menuoptie	Submenuoptie	Submenuoptie	Beschrijving
Demopagina			Een pagina afdrucken ter illustratie van de afdrukkwaliteit.

Tabel 2-4 Menu Rapporten (vervolg)

Menuoptie	Submenuoptie	Submenuoptie	Beschrijving
Faxrapporten	Faxbevestiging	Nooit	Instellen of het product al dan niet een bevestigingsrapport moet afdrukken na het verzenden of ontvangen van een taak.
		Elke fax	
		Alleen fax verzenden	
		Ontvangen van een fax	
	Ook eerste pag.	Aan	Instellen of het product al dan niet een miniatuurafbeelding van de eerste pagina van de fax op het rapport moet afdrukken.
		Uit	
	Faxfoutrapport	Elke fout	Instellen of het product al dan niet een rapport moet afdrukken nadat het verzenden of ontvangen van een taak is mislukt.
		Verzendfout	
		Ontvangstfout	
		Nooit	
Rapport laatste oproep		Een gedetailleerd rapport afdrukken van de laatst verzonden of ontvangen fax.	
Activiteitenlog	Afdruk logboek	Afdruk logboek: hiermee drukt u een lijst af van de faxen die zijn verzonden of ontvangen door dit product. Log autom. afdr.: selecteer Aan om na elke faxtaak automatisch een rapport te laten afdrukken. Selecteer Uit om de functie voor automatisch afdrukken uit te schakelen.	
	Log autom. afdr.		
Rapport tel.boek		Een lijst afdrukken met de snelkiescodes die zijn ingesteld voor dit product.	
Geblok. faxnrs.		Een lijst afdrukken met telefoonnummers die zijn geblokkeerd voor het verzenden van faxen naar dit product.	
Factuuroverzicht		Een lijst afdrukken met factuurcodes die zijn gebruikt voor uitgaande faxen. Dit rapport geeft weer hoeveel faxen zijn gefactureerd naar iedere code. Deze menuoptie wordt alleen weergegeven als de functie voor factuurcodes is ingeschakeld.	
Alle faxrapp.		Hiermee worden alle faxgerelateerde rapporten afgedrukt.	
Menustructuur		Indeling van de menu's op het bedieningspaneel afdrukken. De actieve instellingen voor elk menu worden weergegeven.	
Config-rapport		Een lijst afdrukken met alle instellingen van het product. Bevat netwerkgegevens als het product is aangesloten op het netwerk.	
Accessoirestatus		De status van de printcartridge afdrukken. Deze informatie bevat de volgende gegevens: <ul style="list-style-type: none"> ● Geschatte aantal resterende pagina's ● Serienummer ● Aantal afgedrukte pagina's 	

Tabel 2-4 Menu Rapporten (vervolg)

Menuoptie	Submenuoptie	Submenuoptie	Beschrijving
Netwerkrapport			Status weergeven voor: <ul style="list-style-type: none"> • Netwerkhardwareconfiguratie • Ingeschakelde functies • TCP/IP- en SNMP-gegevens • Netwerkstatistieken
Gebruikspagina			Het aantal pagina's weergeven die met het product zijn afgedrukt, gefaxt, gekopieerd en gescand.
PCL-lettertypenlijst			Een lijst afdrukken met alle geïnstalleerde PCL5-lettertypen.
PS-lettertypen			Een lijst met alle geïnstalleerde PS-lettertypen afdrukken.
PCL6-lettertypen			Een lijst afdrukken met alle geïnstalleerde PCL6-lettertypen.
Servicepagina			De ondersteunde papiertypen, kopieerinstellingen en diverse productinstellingen weergeven.

Tabel 2-5 Menu Faxinstellingen

Menuoptie	Submenuoptie	Submenuoptie	Beschrijving
Faxkop	Uw faxnummer		De gegevens instellen waaraan het ontvangende product u kan herkennen.
	Bedrijfsnaam		
Adresboek	Ind instellingen	Toev./bew.	De snelkiesitems uit het faxtelefoonboek en de groepskeys codes bewerken. Het product ondersteunt maximaal 120 telefoonboekvermeldingen. Dit kunnen zowel afzonderlijke vermeldingen als groepskeys codes zijn.
		Verwijderen	
	Gr instellingen	Groep toev./bew.	
		Groep wissen	
		Wis nr. in groep	
Alles wissen			

Tabel 2-5 Menu Faxinstellingen (vervolg)

Menuoptie	Submenuoptie	Submenuoptie	Beschrijving
Instellingen faxverzending	Stand. resolutie	Fijn	De resolutie instellen voor het verzenden van documenten. Afbeeldingen met een hogere resolutie bevatten meer dpi (dots per inch), dus de afbeelding wordt gedetailleerder weergegeven. Afbeeldingen met een lagere resolutie bevatten minder dpi en worden minder gedetailleerd weergegeven, maar de bestanden zijn minder groot.
		Zeer fijn	
		Foto	
		Standaard	
	St. licht/donk.		De donkerheid instellen voor uitgaande faxen.
	St. glasformaat	Letter	Het standaardpapierformaat instellen voor de documenten die u scant vanaf de flatbedscanner.
	A4		
	Kiesmodus	Toon	Instellen of het product toon- of pulskiezen gebruikt.
		Puls	
	Bezet: kies opn.	Aan	Instellen of het product opnieuw moet proberen te kiezen als de lijn bezet is.
	Uit		
Gn geh.:kies opn	Aan	Instellen of het product moet proberen te kiezen als het faxnummer van ontvanger niet reageert.	
	Uit		
Opn.bij com.fout	Aan	Instellen of het product opnieuw moet proberen het faxnummer van de ontvanger te kiezen als er een communicatiefout optreedt.	
	Uit		
Prefix	Aan	Een voorkiesnummer opgeven dat moet worden gekozen voor het verzenden van faxen vanaf het product.	
	Uit		
Kiestoon detecteren	Aan	Instellen of het product moet controleren of er een kiestoon is vóór het verzenden van een fax.	
	Uit		
Factuurcodes	Aan	Indien ingesteld op Aan , kunnen factuurcodes worden gebruikt. De gebruiker wordt gevraagd een factuurcode in te voeren voor een uitgaande fax.	
	Uit		

Tabel 2-5 Menu Faxinstellingen (vervolg)

Menuoptie	Submenuoptie	Submenuoptie	Beschrijving
Instellingen faxontvangst	Antwoordmodu s	Automatisch	De antwoordmodus instellen. De volgende opties zijn beschikbaar: <ul style="list-style-type: none"> ● Automatisch: het product beantwoordt automatisch een inkomende oproep na het ingestelde aantal belsignalen. ● TAM: er is een antwoordapparaat (TAM) aangesloten op de Aux-aansluiting van het product. Het product beantwoordt inkomende oproepen niet, maar kijkt alleen of er faxtonen hoorbaar zijn nadat het antwoordapparaat de oproep heeft beantwoord. ● Fax/Tel: het product moet automatisch een oproep beantwoorden en bepalen of de oproep een telefoongesprek of een faxoproep betreft. Als het om een faxoproep gaat, behandelt het product de oproep op de gebruikelijke manier. Gaat het om een telefoongesprek, dan waarschuwt een hoorbare beltoon de gebruiker dat er een inkomend telefoongesprek is. ● Handmatig: de gebruiker moet op de knop Fax starten drukken of een extra toestel gebruiken om het binnenkomende gesprek te beantwoorden.
		TAM	
		Fax/Tel	
		Handmatig	
	Aantal keren overgaan	(bereik: 1-9)	Instellen na hoeveel belsignalen het faxmodem reageert.
	Soort belsignaal	Alle belsignalen Eén keer Twee keer Drie keer Twee/drie keer	Stelt de gebruiker in staat twee of drie telefoonnummers te gebruiken op dezelfde lijn, elk met een ander belsignaalpatroon (in een telefoonsysteem met specifieke belsignaalservice). <ul style="list-style-type: none"> ● Alle belsignalen: het product beantwoordt alle oproepen die via de telefoonlijn binnenkomen. ● Eén keer: het product beantwoordt alle oproepen met een enkelvoudig belpatroon. ● Twee keer: het product beantwoordt alle oproepen met een dubbel belpatroon. ● Drie keer: het product beantwoordt alle oproepen met een drievoudig belpatroon. ● Twee/drie keer: het product beantwoordt alle oproepen met een dubbel of drievoudig belpatroon.
	Telefoon aangesloten	Aan Uit	Als deze functie is ingeschakeld, kan de gebruiker op de knoppen 1-2-3 drukken op het extra toestel om het product een inkomende faxoproep te laten beantwoorden.
	Stiltedetectie	Aan Uit	Instellen of het product faxen kan ontvangen van oudere modellen faxapparaten die vóór het verzenden van een fax geen faxtonen verzenden.
	Aan pagina aanp.	Aan Uit	Hiermee worden faxen die groter zijn dan Letter- of A4-formaat verkleind, zodat ze op een pagina van Letter- of A4-formaat passen. Als deze functie ingesteld op Uit , dan worden faxen die groter zijn dan Letter- of A4-formaat afgedrukt op meerdere pagina's.
	Faxen stempelen	Aan Uit	Het product zodanig instellen dat de datum, de tijd, het telefoonnummer van de afzender en het paginanummer worden toegevoegd aan iedere pagina van de faxen die dit product ontvangt.
	Fax doorsturen	Aan Uit	Instellen dat het product alle ontvangen faxen doorstuurt naar een ander faxapparaat.

Tabel 2-5 Menu Faxinstellingen (vervolg)

Menuoptie	Submenuoptie	Submenuoptie	Beschrijving
	Faxen blokkeren	Item toevoegen Item verwijderen Alles wissen	De lijst met geblokkeerde faxen wijzigen. De lijst met geblokkeerde faxnummers kan maximaal 30 nummers bevatten. Als het product een oproep ontvangt van een van de geblokkeerde faxnummers, wordt de inkomende fax verwijderd. De geblokkeerde fax wordt ook opgenomen in het logbestand, samen met de taakaccountinggegevens.
	Privé ontvangen	Aan Uit	<p>Als Privé ontvangen is ingesteld op Aan, dan dient te gebruiker vooraf een beveiligingswachtwoord in te stellen voor het product. Nadat het wachtwoord is ingesteld, worden de volgende opties ingesteld:</p> <ul style="list-style-type: none"> • Privé ontvangen wordt ingeschakeld. • Alle oude faxen worden uit het geheugen verwijderd. • Faxen doorsturen of Naar pc wordt ingesteld op Aan. Deze instelling kan niet meer worden gewijzigd. • Alle inkomende faxen worden opgeslagen in het geheugen.
		Fax afdrukken	Opgeslagen faxen afdrukken als de functie voor privé ontvangen is ingeschakeld. Deze menuoptie wordt alleen weergegeven als de functie voor privé ontvangen is ingeschakeld.
	Faxen opnieuw	Aan Uit	Instellen of alle ontvangen faxen die in het beschikbare geheugen zijn opgeslagen opnieuw mogen worden afgedrukt.
	F/T beltijd	20 30 40 70	Instellen hoeveel belsignalen het product moet laten horen om de gebruiker te waarschuwen dat er een telefoongesprek binnenkomt in de antwoordmodus Fax/Tel .
	Dbblz. afdrukken	Aan Uit	Instellen of ontvangen faxen worden afgedrukt op beide zijden van het papier.
Alle faxen	Foutcorrectie	Aan Uit	Instellen of het product bij een transmissiefout een niet goed ontvangen of verzonden gedeelte van een fax opnieuw ontvangt of verzendt.
	Faxsnelheid	Snel(V.34) Gemiddeld(V.17) Langzaam(V.29)	De toegestane communicatiesnelheid voor faxen verhogen of verlagen.

Tabel 2-6 Menu Systeeminstellingen

Menuoptie	Submenuoptie	Submenuoptie	Beschrijving
Taal	(lijst met beschikbare talen voor het bedieningspaneel)		De taal instellen waarin berichten en productrapporten op het bedieningspaneel worden weergegeven.

Tabel 2-6 Menu Systeeminstellingen (vervolg)

Menuoptie	Submenuoptie	Submenuoptie	Beschrijving
Papierinstell.	St. papiergr.	Letter	De grootte instellen voor het afdrucken van interne rapporten of voor afdruktaken waarvoor geen grootte is opgegeven.
		A4	
		Legal	
	St. papiersoort	Beschikbare materiaalsoorten weergeven.	De soort instellen voor het afdrucken van interne rapporten of voor afdruktaken waarvoor geen papiersoort is opgegeven.
	Lade 1	Papiersoort	Het standaardformaat en de standaardsoort instellen voor lade 1.
Lade 2	Papiergrootte	Het standaardformaat en de standaardsoort instellen voor lade 2.	
Lade 3		Het standaardformaat en de standaardsoort instellen voor optionele lade 3. Deze menuoptie wordt alleen weergegeven als lade 3 is geïnstalleerd.	
Actie na papier op	Eeuwig wachten	Annuleren	<p>Bepalen hoe het product reageert wanneer een afdruktaak een formaat of soort afdruk materiaal vereist dat niet beschikbaar is of wanneer een opgegeven lade leeg is.</p> <ul style="list-style-type: none"> Selecteer Eeuwig wachten als het product moet wachten totdat het juiste afdruk materiaal is geplaatst. Selecteer Negeren om na een opgegeven wachttijd af te drukken op een ander papierformaat. Selecteer Annuleren om de afdruktaak automatisch te annuleren na een ingestelde wachttijd. Als u Negeren of Annuleren hebt gekozen, wordt u gevraagd om het aantal seconden op te geven dat moet worden gewacht. Gebruik de pijlknoppen om de tijd in te korten of uit te breiden tot een maximum van 3600 seconden.
		Negeren	
Afdrukkwaliteit	Cass. bijna leeg	(bereik: 1-20)	Het percentage instellen waarbij er een bericht op het bedieningspaneel verschijnt dat de toner bijna op is.
Vervang toebeh.	Stop bij op	Negeer op	Instellen hoe het product reageert wanneer wordt vastgesteld dat de printcartridge leeg is.
Afdrukdichtheid	(bereik: 1-5)		Instellen hoeveel toner het product moet gebruiken om dikkere lijnen en randen af te drukken.
Vol-instellingen	Alarmvolume	Laag	De geluidsniveaus voor het product instellen.
	Belvolume	Gemiddeld	
	Volume voor toetsen	Hoog	
	Vol. telefoonl.	Uit	
Tijd/datum	(Instellingen voor tijdnootatie, huidige tijd, datumnotatie en huidige datum)		De tijd en datum voor het product instellen.

Tabel 2-6 Menu Systeeminstellingen (vervolg)

Menuoptie	Submenuoptie	Beschrijving
Productbeveilig.	Aan	De beveiligingsfunctie voor het product instellen. Als u deze functie instelt op Aan , dient u een pincode op te geven.
	Uit	
Courier	Standaard	Courier-lettertypen instellen.
	Donker	

Tabel 2-7 Menu Service

Menuoptie	Submenuoptie	Beschrijving
T.30-opsporing	Nooit	Een rapport afdrukken of plannen voor het oplossen van transmissieproblemen bij het faxen.
	Bij fout	
	Einde oproep	
	Nu	
Reinigingsmodus		<p>Het product reinigen wanneer een afdruk spatten of andere vlekken bevat. Bij het reinigingsproces worden stof en overtollige toner uit de papierbaan verwijderd.</p> <p>Als u deze optie hebt geselecteerd, wordt u gevraagd om normaal Letter- of A4-papier in lade 1 te plaatsen. Druk op OK om de reinigingsprocedure te starten. Wacht tot het proces is voltooid. Gooi de afgedrukte pagina weg.</p>
USB-snelheid	Hoog	De USB-snelheid instellen.
	Volledig	
Minder omkrullen	Aan	<p>Als afgedrukte pagina's voortdurend gekruld zijn, kunt u met deze optie het product instellen op een modus waardoor het krullen wordt beperkt.</p> <p>De standaardinstelling is Uit.</p>
	Uit	
Archief afdr.	Aan	<p>Als afgedrukte pagina's langere tijd worden bewaard, kunt u het product met deze optie instellen op een modus waarmee tonervlekken en stof worden beperkt.</p> <p>De standaardinstelling is Uit.</p>
	Uit	
Standaardwaarden		De standaardinstellingen van alle aangepaste instellingen worden hersteld.

Tabel 2-8 Menu Netwerkconfig.

Menuoptie	Submenuoptie	Beschrijving
TCP/IP-config.	Automatisch	<p>Als u Automatisch selecteert, worden alle TCP/IP-instellingen automatisch geconfigureerd via DHCP, BootP of AutoIP.</p> <p>Als u Handmatig selecteert, moet u het IP-adres, het subnetmasker en de standaardgateway handmatig configureren.</p> <p>U wordt gevraagd om voor elk adresgedeelte waarden op te geven. Gebruik de pijlknoppen om een hogere of lagere waarde te</p>
	Handmatig	

Tabel 2-8 Menu Netwerkconfig. (vervolg)

Menuoptie	Submenuoptie	Beschrijving
		selecteren. Druk op OK om de waarde te accepteren en de cursor naar het volgende veld te verplaatsen. Na het invoeren van ieder adres, wordt u gevraagd om het adres te bevestigen voordat u naar het volgende gaat. Als de drie adressen zijn ingesteld, wordt het product automatisch opnieuw opgestart.
Verbindingssnelheid	Automatisch	De koppelingssnelheid handmatig instellen, indien nodig.
	10T Vol	Als de koppelingssnelheid is ingesteld, wordt het product automatisch opnieuw opgestart.
	10T Half	
	100TX Vol	
	100TX Half	
Auto-crossover	Aan	De auto-crossover-functie instellen.
	Uit	
Netwerkservices	IPv4	Instellen of het product het IPv4- of het IPv6-protocol gebruikt.
	IPv6	
IP-adres tonen	Ja	Instellen of het product het IP-adres weergeeft op het bedieningspaneel.
	Nee	
Standaardwaarden		De fabrieksinstellingen van de netwerkconfiguraties herstellen.

3 Software voor Windows

- [Ondersteunde besturingssystemen voor Windows](#)
- [Ondersteunde printerdrivers voor Windows](#)
- [Selecteer de juiste printerdriver voor Windows](#)
- [Prioriteit van afdrukinstellingen](#)
- [Instellingen van de printerdriver wijzigen voor Windows](#)
- [Software-installatietypen voor Windows](#)
- [Software verwijderen voor Windows](#)
- [Ondersteunde hulpprogramma's voor Windows](#)
- [Software voor andere besturingssystemen](#)

Ondersteunde besturingssystemen voor Windows

De volgende Windows-besturingssystemen worden door het product ondersteund:

Volledige installatie van de software

- Windows XP (32-bits en 64-bits)
- Windows Vista (32-bits en 64-bits)

Driver voor afdrukken en scannen

- Windows 2000
- Windows 2003 Server (32-bits en 64-bits)

Ondersteunde printerdrivers voor Windows

- PCL 5
- PCL 6
- PS level 3-emulatie

De printerdrivers hebben een online Help met aanwijzingen voor veelvoorkomende afdruktaken en een beschrijving van de knoppen, selectievakjes en vervolgkeuzelijsten van de printerdriver.

Selecteer de juiste printerdriver voor Windows

Printerdrivers geven toegang tot de printerfuncties en zorgen dat de computer via een printerbesturingstaal met het apparaat kan communiceren. Raadpleeg de installatie-instructies en de Leesmij-bestanden op de cd-rom van het apparaat voor extra software en talen.

- Gebruik de PCL 6-printerdriver voor de beste algehele prestaties.
- Gebruik de PCL 5-printerdriver voor algemene afdruktaken.
- Gebruik de HP postscript niveau 3-emulatie-driver voor afdrukken met postscript niveau 3-emulatie, of voor flash-lettertypen.

Prioriteit van afdrukinstellingen

Wijzigingen die u in de afdrukinstellingen aanbrengt, hebben prioriteit afhankelijk van waar de wijzigingen zijn aangebracht:

 **OPMERKING:** Namen van opdrachten en dialoogvensters kunnen variëren afhankelijk van het programma dat u gebruikt.

- **Dialoogvenster Pagina-instelling.** Het dialoogvenster wordt geopend wanneer u klikt op **Pagina-instelling** of een vergelijkbare opdracht in het menu **Bestand** van het programma waarin u werkt. Als u hier wijzigingen aanbrengt, worden alle gewijzigde instellingen ergens anders teniet gedaan.
- **Dialoogvenster Afdrukken.** Het dialoogvenster wordt geopend wanneer u klikt op **Afdrukken, Afdrukinstelling** of een vergelijkbare opdracht in het menu **Bestand** van het programma waarin u werkt. Instellingen die in het dialoogvenster **Afdrukken** worden gewijzigd hebben een lagere prioriteit en doen wijzigingen in het dialoogvenster **Pagina-instelling** *niet* teniet.
- **Dialoogvenster Printereigenschappen (printerdriver).** De printerdriver wordt geopend wanneer u klikt op **Eigenschappen** in het dialoogvenster **Afdrukken**. Instellingen die in het dialoogvenster **Printereigenschappen** worden gewijzigd, hebben geen prioriteit over instellingen die elders in het programma zijn gekozen.
- **Standaardinstellingen in de printerdriver.** Met de standaardinstellingen in de printerdriver worden de instellingen voor alle afdruktaken bepaald, *tenzij* de instellingen worden gewijzigd in een van de dialoogvensters **Pagina-instelling, Afdrukken** en **Eigenschappen voor printer**, zoals hierboven beschreven.
- **Instellingen op het bedieningspaneel van de printer.** De instellingen die op het bedieningspaneel worden gewijzigd, hebben een lagere prioriteit dan instellingen die elders worden gewijzigd.

Instellingen van de printerdriver wijzigen voor Windows

De instellingen van alle afdruktaken wijzigen totdat het softwareprogramma wordt gesloten

1. Klik in het menu **Bestand** van het softwareprogramma op **Afdrukken**.
2. Selecteer de driver en klik vervolgens op **Eigenschappen** of **Voorkeuren**.

De stappen kunnen variëren. Dit is de meeste voorkomende procedure.

De instellingen van alle afdruktaken wijzigen

1. Klik op **Start, Instellingen** en vervolgens op **Printers** (Windows 2000) of **Printers en faxapparaten** (Windows XP Professional en Server 2003) of **Printers en andere hardwareapparaten** (Windows XP Home).

Klik voor Windows Vista op **Start, Configuratiescherm** en vervolgens op **Printer**.

2. Klik met de rechtermuisknop op het pictogram van de driver en selecteer vervolgens **Voorkeursinstellingen voor afdrukken**.

De configuratie-instellingen van het apparaat wijzigen

1. Klik op **Start, Instellingen** en vervolgens op **Printers** (Windows 2000) of **Printers en faxapparaten** (Windows XP Professional en Server 2003) of **Printers en andere hardwareapparaten** (Windows XP Home).

Klik voor Windows Vista op **Start, Configuratiescherm** en vervolgens op **Printer**.

2. Klik met de rechtermuisknop op het pictogram van de driver en selecteer vervolgens **Eigenschappen**.
 3. Klik op het tabblad **Apparaatinstellingen**.
-

Software-installatietypen voor Windows

De volgende software-installatietypen zijn beschikbaar:

- **Aanbevolen.** De software wordt volledig geïnstalleerd.
- **Snel.** Alleen de printerdrivers worden geïnstalleerd. Er is een snelle optie voor producten die zijn aangesloten via de USB-poort en voor producten die zijn aangesloten op het netwerk.
- **Aangepast.** Gebruik installatietype **Aangepast** als u wilt selecteren welke software en drivers worden geïnstalleerd.

Software verwijderen voor Windows

1. Klik op **Start** en vervolgens op **Programma's** of op **Alle programma's**.
2. Klik op **HP** en vervolgens op **HP LaserJet M2727**.
3. Klik op **Verwijderen** en volg de instructies op het scherm voor het verwijderen van de software.

Ondersteunde hulpprogramma's voor Windows

HP ToolboxFX

HP ToolboxFX is een programma dat u voor de volgende taken kunt gebruiken:

- De status van het apparaat controleren
- De status van de benodigdheden controleren
- Waarschuwingen instellen
- De documentatie van het apparaat bekijken
- Toegang krijgen tot hulpmiddelen voor onderhoud en het oplossen van problemen

HP ToolboxFX wordt geïnstalleerd als u de software installeert vanaf de cd-rom en het installatietype Aanbevolen selecteert.

Raadpleeg [HP ToolboxFX weergeven op pagina 180](#) voor meer informatie.

Geïntegreerde webserver

Het apparaat beschikt over een geïntegreerde webserver, die toegang geeft tot informatie over apparaat- en netwerkactiviteiten. Deze informatie wordt weergegeven in een webbrowser, zoals Microsoft Internet Explorer, Netscape Navigator, Apple Safari of Firefox.

De geïntegreerde webserver bevindt zich in het apparaat. Hij is niet geladen op een netwerkserver.

De geïntegreerde webserver biedt een interface met het apparaat die toegankelijk is voor iedereen met een standaard webbrowser en een op het netwerk aangesloten computer. Er is geen speciale software die moet worden geïnstalleerd en geconfigureerd, maar u moet wel een ondersteunde webbrowser op de computer hebben. Als u naar de geïntegreerde webserver wilt gaan, typt u het IP-adres van het apparaat in de adresregel van de browser. (Als u het IP-adres niet weet, drukt u een configuratiepagina af. Meer informatie over het afdrukken van een configuratiepagina vindt u in [Informatiepagina's op pagina 178](#).)

Zie [Geïntegreerde webserver op pagina 190](#) voor een volledig overzicht van de functies van de geïntegreerde webserver.

HP Web Jetadmin

HP Web Jetadmin is een op de browser gebaseerd beheerprogramma voor netwerkprinters op uw intranet. Het hoort alleen op de computer van de netwerkbeheerder te worden geïnstalleerd.

Ga voor het downloaden van de laatste versie van HP Web Jetadmin en voor de nieuwste lijst met ondersteunde hostsystemen naar www.hp.com/go/webjetadmin.

Als het programma op een hostserver is geïnstalleerd, kan een Windows-client toegang krijgen tot HP Web Jetadmin door gebruik te maken van een ondersteunde webbrowser (zoals Microsoft® Internet Explorer 4.x of Netscape Navigator 4.x of hoger) door naar de HP Web Jetadmin-host te navigeren.

Overige onderdelen en hulpprogramma's van Windows

- Een programma voor het automatisch installeren van het afdruksysteem
- Online webregistratie

- HP-programma voor productonderzoek
- HP-updateprogramma

Software voor andere besturingssystemen

Besturingssysteem	Software
UNIX	Voor HP-UX- en Solaris-netwerken, gaat u naar www.hp.com/support/net_printing om de HP Jetdirect printer installer voor UNIX te downloaden.
Linux	Ga voor informatie naar www.hp.com/go/linuxprinting .

4 Het product gebruiken met Macintosh

- [Software voor Macintosh](#)
- [Functies van de Macintosh-printerdriver gebruiken](#)
- [Scannen vanaf het product en HP Director \(Macintosh\)](#)
- [Een document faxen vanaf een Macintosh-computer](#)

Software voor Macintosh

Ondersteunde besturingssystemen voor Macintosh

De volgende Macintosh-besturingssystemen worden door het apparaat ondersteund:

- Mac OS X v10.3, v10.4 en hoger

 **OPMERKING:** Voor Mac OS v10.4 en hoger worden Mac's met PPC- en Intel Core-processoren ondersteund.

Ondersteunde printerdrivers voor Macintosh

Het HP-installatieprogramma bestaat uit PPD-bestanden (PostScript® Printer Description), PDE's (Printer Dialog Extensions) en de HP Printer Utility voor Macintosh.

Met de PPD's, in combinatie met de Apple PostScript-printerdrivers, kunt u de apparaatfuncties gebruiken. Gebruik de Apple PostScript 8-printerdriver die bij de computer wordt geleverd.

Prioriteit voor afdrukinstellingen voor Macintosh

Wijzigingen die u in de afdrukinstellingen aanbrengt, hebben prioriteit afhankelijk van waar de wijzigingen zijn aangebracht:

 **OPMERKING:** Namen van opdrachten en dialoogvensters kunnen variëren afhankelijk van het programma dat u gebruikt.

- **Dialoogvenster Pagina-instelling.** Het dialoogvenster wordt geopend wanneer u klikt op **Pagina-instelling** of een vergelijkbare opdracht in het menu **Bestand** van het programma waarin u werkt. Als u hier wijzigingen aanbrengt, worden alle gewijzigde instellingen ergens anders teniet gedaan.
- **Dialoogvenster Afdrukken.** Het dialoogvenster wordt geopend wanneer u klikt op **Afdrukken**, **Afdrukinstelling** of een vergelijkbare opdracht in het menu **Bestand** van het programma waarin u werkt. Instellingen die in het dialoogvenster **Afdrukken** worden gewijzigd hebben een lagere prioriteit en doen wijzigingen in het dialoogvenster **Pagina-instelling** *niet* teniet.
- **Dialoogvenster Printereigenschappen (printerdriver).** De printerdriver wordt geopend wanneer u klikt op **Eigenschappen** in het dialoogvenster **Afdrukken**. Instellingen die in het dialoogvenster **Printereigenschappen** worden gewijzigd, hebben geen prioriteit over instellingen die elders in het programma zijn gekozen.
- **Standaardinstellingen in de printerdriver.** Met de standaardinstellingen in de printerdriver worden de instellingen voor alle afdruktaken bepaald, *tenzij* de instellingen worden gewijzigd in een van de dialoogvensters **Pagina-instelling**, **Afdrukken** en **Eigenschappen voor printer**, zoals hierboven beschreven.
- **Instellingen op het bedieningspaneel van de printer.** De instellingen die op het bedieningspaneel worden gewijzigd, hebben een lagere prioriteit dan instellingen die elders worden gewijzigd.

Instellingen van de printerdriver wijzigen voor Macintosh

De instellingen van alle afdruktaken wijzigen totdat het softwareprogramma wordt gesloten	De instellingen van alle afdruktaken wijzigen	De configuratie-instellingen van het apparaat wijzigen
<ol style="list-style-type: none">1. Kies Druk af in het menu Archief.2. Wijzig de gewenste instellingen in de verschillende pop-upmenu's.	<ol style="list-style-type: none">1. Kies Druk af in het menu Archief.2. Wijzig de gewenste instellingen in de verschillende pop-upmenu's.3. Klik in het pop-upmenu Instellingen op Bewaar als en typ een naam voor de voorinstelling. <p>Deze instellingen worden in het menu Instellingen opgeslagen. Als u de nieuwe instellingen wilt gebruiken, moet u de opgeslagen voorinstelling selecteren wanneer u een programma opent en wilt afdrukken.</p>	<ol style="list-style-type: none">1. Klik in het menu Ga van de Finder op Programma's.2. Open Hulpprogramma's en vervolgens Printerconfiguratie.3. Klik op de afdrukwachtrij.4. Klik in het menu Printers op Toon info.5. Klik op het menu Installatiemogelijkheden. <p>OPMERKING: Configuratie-instellingen zijn mogelijk niet beschikbaar in de Classic-modus.</p>

Software-installietypen voor Macintosh

Macintosh-software installeren voor rechtstreekse verbindingen (USB)

1. Sluit een USB-kabel aan tussen de USB-poort op het apparaat en de USB-poort op de computer. Gebruik een standaard USB-kabel van 2 meter.
2. Plaats de cd van het apparaat in het cd-romstation en start het installatieprogramma. Als de cd niet automatisch wordt gestart, dubbelklikt u op het pictogram van de cd op het bureaublad.
3. Dubbelklik op het pictogram van de **Installer** in de map van de HP LaserJet Installer.
4. Volg de aanwijzingen op het computerscherm.

Wanneer het apparaat wordt aangesloten op de computer, worden er automatisch USB-printerwachtrijen gemaakt. Als het installatieprogramma niet is uitgevoerd voordat de USB-kabel werd aangesloten, zal de wachtrij echter gebruik maken van een algemeen PPD-bestand. Doorloop de volgende stappen om het PPD-bestand van de wachtrij te wijzigen.

5. Open op de vaste schijf van de computer achtereenvolgens **Programma's**, **Hulpprogramma's** en vervolgens **Printerconfiguratie**.
6. Selecteer de juiste printerwachtrij en klik vervolgens op **Toon info** om het dialoogvenster **Afdrukinformatie** te openen.
7. Selecteer het **Printermodel** in het pop-upmenu en selecteer vervolgens in het pop-upmenu waarin **Algemeen** is geselecteerd het juiste PPD-bestand voor het apparaat.
8. Druk een testpagina vanuit een willekeurig softwareprogramma af om te controleren of de software correct is geïnstalleerd.

Installeer de software opnieuw als de installatie mislukt. Raadpleeg bij een mislukte installatie de installatienotities en de Leesmij-bestanden op de cd van het apparaat of de brochure in de verpakking voor ondersteuning.

Macintosh-software voor netwerken installeren

1. Sluit de netwerkkabel aan op de HP Jetdirect-printserver en op een netwerkpoort.
2. Plaats de cd in het cd-romstation. Als de cd niet automatisch wordt gestart, dubbelklikt u op het pictogram van de cd op het bureaublad.
3. Dubbelklik op het pictogram van de **Installer** in de map van de HP LaserJet Installer.
4. Volg de aanwijzingen op het computerscherm.
5. Open op de vaste schijf van de computer achtereenvolgens **Programma's, Hulpprogramma's** en vervolgens **Printerconfiguratie**.
6. Klik op **Voeg printer toe**.
7. Selecteer **Rendezvous** of **Bonjour** als type verbinding.



OPMERKING: Afhankelijk van de configuratie van het product, is **Appletalk** of **IP Printing** wellicht ook beschikbaar zijn.

8. Selecteer het apparaat in de lijst.
9. Klik op **Voeg printer toe**.
10. Sluit Afdrukbeheer of het Hulpprogramma voor printerinstelling.

Software verwijderen uit het Macintosh-besturingsstelsel

Als u software van een Macintosh-computer wilt verwijderen, sleept u de PPD-bestanden naar de prullenbak.

Ondersteunde hulpprogramma's voor Macintosh

Geïntegreerde webserver

Het apparaat beschikt over een geïntegreerde webserver, die toegang geeft tot informatie over apparaat- en netwerkactiviteiten. Deze informatie wordt weergegeven in een webbrowser, zoals Microsoft Internet Explorer, Netscape Navigator, Apple Safari of Firefox.

De geïntegreerde webserver bevindt zich in het apparaat. Hij is niet geladen op een netwerkserver.

De geïntegreerde webserver biedt een interface met het apparaat die toegankelijk is voor iedereen met een standaard webbrowser en een op het netwerk aangesloten computer. Er is geen speciale software die moet worden geïnstalleerd en geconfigureerd, maar u moet wel een ondersteunde webbrowser op de computer hebben. Als u naar de geïntegreerde webserver wilt gaan, typt u het IP-adres van het apparaat in de adresregel van de browser. (Als u het IP-adres niet weet, drukt u een configuratiepagina af. Meer informatie over het afdrucken van een configuratiepagina vindt u in [Informatiepagina's op pagina 178](#).)

Zie [Geïntegreerde webserver op pagina 190](#) voor een volledig overzicht van de functies van de geïntegreerde webserver.

Macintosh Configure Device

Macintosh Configure Device is een webtoepassing waarmee u toegang krijgt tot informatie over het product (bijvoorbeeld informatie over status van benodigdheden en productinstellingen). Gebruik Macintosh Configure Device om het product vanaf de computer te controleren en te beheren.

 **OPMERKING:** U kunt Macintosh Configure Device alleen gebruiken als u de software volledig hebt geïnstalleerd.

- De status van het product controleren en informatiepagina's afdrukken.
- Systeeminstellingen van het product controleren en wijzigen.
- De standaardafdrukinstellingen controleren.
- De faxinstellingen controleren en wijzigen, met inbegrip van het verzenden of ontvangen van faxen, het faxtelefoonboek, snelkiesinstellingen en faxrapporten.
- Netwerkinstellingen controleren en wijzigen, met inbegrip van IP-configuratie, geavanceerde opties, mDNS, SNMP, netwerkconfiguratie en wachtwoorden.

U kunt Macintosh Configure Device weergeven als het product rechtstreeks op de computer is aangesloten of als het product op het netwerk is aangesloten.

 **OPMERKING:** U hebt geen toegang tot internet nodig om Macintosh Configure Device te openen en te gebruiken.

Macintosh Configure Device weergeven als het product rechtstreeks is aangesloten op de computer

1. Open HP Director door in het Dock op het pictogram **HP Director** te klikken.
2. In HP Director klikt u op **Instellingen**.
3. Selecteer **Configureer apparaat** om de homepage van Macintosh Configure Device in een browser te openen.

Macintosh Configure Device weergeven als de printer is aangesloten op een netwerk.

1. Open een van de volgende ondersteunde webbrowsers:
 - Safari 1.2 of hoger
 - Microsoft Internet Explorer 5.0 of hoger
 - Netscape Navigator 4.75 of hoger
 - Opera 6.05 of hoger
2. Typ het IP-adres van het product in de webbrowser om de homepage van Macintosh Configure Device te openen.

Functies van de Macintosh-printerdriver gebruiken

Afdrukken

Voorinstellingen voor afdrukken maken en gebruiken in Macintosh

Gebruik voorinstellingen voor afdrukken om de huidige instellingen van de printerdriver op te slaan, zodat u deze later opnieuw kunt gebruiken.

Een voorinstelling voor afdrukken maken

1. Klik in het menu **Archief** op **Druk af**.
2. Selecteer de driver.
3. Selecteer de afdrukinstellingen.
4. Klik in het venster **Instellingen** op **Bewaar als...** en typ een naam voor de voorinstelling.
5. Klik op **OK**.

Voorinstellingen voor afdrukken gebruiken

1. Klik in het menu **Archief** op **Druk af**.
2. Selecteer de driver.
3. Selecteer in het menu **Instellingen** de voorinstelling die u wilt gebruiken.

 **OPMERKING:** Selecteer **Fabrieksinstellingen** om de standaardinstellingen van de printerdriver te gebruiken.

Het formaat van documenten wijzigen of afdrukken op een aangepast papierformaat

U kunt een document schalen zodat het op een ander formaat papier past.

1. Klik in het menu **Archief** op **Druk af**.
2. Open het menu **Papierafhandeling**.
3. Selecteer in het gebied voor **Doelpapierformaat** de optie **Pas aan papierformaat aan** en selecteer vervolgens het formaat in de vervolgkeuzelijst.
4. Als u alleen papier wilt gebruiken dat kleiner is dan het document, selecteert u **Verklein alleen**.

Een omslagblad afdrukken

U kunt een afzonderlijk voorblad met een mededeling afdrukken voor uw document (bijvoorbeeld "Vertrouwelijk").

1. Klik in het menu **Archief** op **Druk af**.
2. Selecteer de driver.
3. Open het pop-upmenu **Voorblad** en selecteer of u het voorblad **voor het document** of **achter het document** wilt afdrukken.
4. In het pop-upmenu **Type voorblad** selecteert u de mededeling die u op het voorblad wilt plaatsen.

 **OPMERKING:** Als u een leeg voorblad wilt afdrucken, selecteert u **Standaard** als het **Type voorblad**.

Watermerken gebruiken

Een watermerk is een mededeling, bijvoorbeeld 'Vertrouwelijk', die wordt afgedrukt op de achtergrond van elke pagina van het document.

1. Klik in het menu **Archief** op **Druk af**.
2. Open het menu **Watermerken**.
3. Selecteer naast **Modus** het type watermerk dat u wilt gebruiken. Selecteer **Watermerk** als u een semitransparant bericht wilt afdrucken. Selecteer **Overlay** als u een bericht wilt afdrucken dat niet transparant is.
4. Selecteer naast **Pagina's** of u het watermerk op alle pagina's wilt afdrucken of alleen op de eerste pagina.
5. Selecteer naast **Tekst** een van de standaardberichten of selecteer **Aangepast** en typ een nieuw bericht in het venster.
6. Selecteer opties voor de overige instellingen.

Meerdere pagina's op een vel papier afdrucken in Macintosh

U kunt meer dan één pagina op één vel papier afdrucken. Dankzij deze functie is het mogelijk voorbeeldpagina's goedkoop af te drucken.

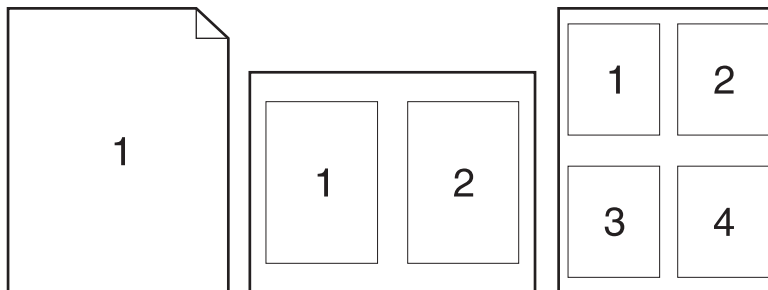

1. Klik in het menu **Archief** op **Druk af**.
2. Selecteer de driver.
3. Open het pop-upmenu **Lay-out**.
4. Selecteer bij **Pagina's per vel** het aantal pagina's dat u per vel wilt afdrucken (1, 2, 4, 6, 9 of 16).
5. Selecteer naast **Lay-outrichting** de volgorde en de plaats van de pagina's op het vel.
6. Bij **Randen** selecteert u het soort rand dat u om iedere pagina van het vel wilt afdrucken.

Op beide zijden van de pagina afdrukken (dubbelzijdig afdrukken)

Automatisch dubbelzijdig afdrukken gebruiken

1. Plaats voldoende papier in een van de laden om de taak te kunnen afdrukken. Als u speciaal papier zoals briefpapier plaatst, plaats het dan op een van de volgende manieren:
 - Plaats voor lade 1 het briefhoofdpapier met de afdrukzijde naar boven. De onderkant moet als eerste in de printer worden ingevoerd.
 - Plaats voor alle andere laden het briefhoofdpapier met de afdrukzijde naar beneden en de bovenzijde naar de achterkant van de lade toe.
2. Klik in het menu **Archief** op **Druk af**.
3. Open het pop-upmenu **Lay-out**.
4. Selecteer naast **Dubbelzijdig** de optie **Lange kant binden** of **Korte kant binden**.
5. Klik op **Druk af**.

Handmatig dubbelzijdig afdrukken

1. Plaats voldoende papier in een van de laden om de taak te kunnen afdrukken. Als u speciaal papier zoals briefpapier plaatst, plaats het dan op een van de volgende manieren:
 - Plaats voor lade 1 het briefhoofdpapier met de afdrukzijde naar boven. De onderkant moet als eerste in de printer worden ingevoerd.
 - Plaats voor alle andere laden het briefhoofdpapier met de afdrukzijde naar beneden en de bovenzijde naar de achterkant van de lade toe.
-
- △ **VOORZICHTIG:** Plaats geen papier dat zwaarder is dan 105 g/m² om papierstoringen te voorkomen.
2. Klik in het menu **Archief** op **Druk af**.
 3. In het pop-upmenu **Afwerking** selecteert u de optie **Handmatig dubbelzijdig afdrukken**.
 4. Klik op **Druk af**. Volg de instructies van het pop-upvenster dat op het computerscherm verschijnt voordat u de stapel weer in lade 1 plaatst om het tweede gedeelte af te drukken.
 5. Verwijder al het lege papier dat zich in lade 1 bevindt.
 6. Plaats de stapel afdrukken in lade 1 en zorg dat de onderkant als eerste in de printer wordt ingevoerd. U *moet* de tweede zijde vanuit lade 1 afdrukken.
 7. Druk desgevraagd op de juiste toets op het bedieningspaneel om door te gaan.

Het menu **Services** gebruiken

Als het apparaat is aangesloten op een netwerk, kunt u het menu **Services** gebruiken voor informatie over het apparaat en de status van de benodigdheden.

1. Klik in het menu **Archief** op **Druk af**.
2. Open het menu **Services**.

3. Selecteer een onderhoudstaak in de vervolgkeuzelijst en klik vervolgens op **Start**. De geïntegreerde webserver opent op de pagina met informatie over de taak die u hebt geselecteerd.
4. Als u naar verschillende ondersteuningswebsites voor dit apparaat wilt gaan, selecteert u een optie voor Internet-services in de vervolgkeuzelijst en klikt u vervolgens op **Openen!**

Scannen vanaf het product en HP Director (Macintosh)

Voor meer informatie over de in dit hoofdstuk beschreven taken en instellingen raadpleegt u de online-Help van HP Director.

Scantaken

Als u naar een programma wilt scannen, scant u het origineel vanuit het betreffende programma. Alle TWAIN-compatibele programma's kunnen afbeeldingen scannen. Als het programma niet compatibel is met TWAIN, kunt u de gescande afbeelding opslaan als bestand en het bestand vervolgens in het programma plaatsen, openen of importeren.

Eén pagina tegelijk scannen

1. Til de klep van de flatbed scanner omhoog en plaats het origineel dat u wilt scannen met de bedrukte zijde naar beneden en met de linkerbovenhoek van het document in de rechterbenedenhoek van de glasplaat. Sluit de klep voorzichtig.
2. Dubbelklik op de alias van HP Director op het bureaublad.
3. Klik op HP Director en vervolgens op **Scannen** om het dialoogvenster **HP** te openen.
4. Klik op **Scannen**.
5. Als u meerdere pagina's wilt scannen, plaatst u de volgende pagina en klikt u op **Scannen**. Herhaal dit voor alle pagina's die u wilt scannen.
6. Klik op **Voltoeien** en vervolgens op **Bestemmingen**.

Scannen naar bestand

1. Kies in **Destinations** (Bestemmingen) **Save To File(s)** (Bewaar als bestand(en)).
2. Geef het bestand een naam en geef de bestemmingslocatie op.
3. Klik op **Opslaan**. Het origineel wordt gescand en opgeslagen.

Scannen naar e-mail

1. In **Bestemmingen** kies **E-mail**.
2. Een leeg e-mailbericht wordt geopend met het gescande document als bijlage.
3. Geef de e-mailontvanger op, voeg tekst of andere bijlagen toe en klik vervolgens op **Verzenden**.

Een document faxen vanaf een Macintosh-computer

1. Selecteer **Afdrukken** in het menu **Bestand** van het softwareprogramma.
2. Klik op **PDF** en selecteer vervolgens **PDF faxen**.
3. Geef een faxnummer op in het veld **Aan**.
4. Als u een faxvoorblad wilt toevoegen, selecteert u **Voorblad gebruiken** en voert u vervolgens het onderwerp en het bericht (optioneel) voor het voorblad in.
5. Klik op **Faxen**.

5 Verbindingen

- [Sluit het product rechtstreeks aan op een computer via de USB-poort.](#)
- [Disclaimer voor printer delen](#)
- [Ondersteunde netwerkbesturingssystemen](#)
- [Ondersteunde netwerkprotocollen](#)
- [Het product installeren op een netwerk](#)
- [Het netwerkproduct configureren](#)

 **OPMERKING:** Het configureren van de TCP/IP-instellingen is gecompliceerd en mag alleen door ervaren netwerkbeheerders worden uitgevoerd. Voor BOOTP is een server vereist om specifieke TCP/IP-instellingen voor het product te configureren. Voor DHCP is ook een server benodigd, maar de TCP/IP-instellingen voor het product worden niet vast ingesteld. Ten slotte kunnen TCP/IP-instellingen ook handmatig worden geconfigureerd via het bedieningspaneel, de geïntegreerde webserver, HP ToolboxFX of via HP Web Jetadmin. Neem voor aanvullende ondersteuning of voor het configureren van het netwerk contact op met uw netwerkbeheerder.

Sluit het product rechtstreeks aan op een computer via de USB-poort.

 **OPMERKING:** Sluit de USB-kabel van het product pas aan op de computer als het installatieprogramma u hiervoor opdracht geeft.

1. Plaats de cd van het product in uw computer. Als het installatieprogramma van de software niet wordt gestart, ga dan naar het bestand setup.exe op de cd en dubbelklik erop.
2. Volg de instructies van het installatieprogramma op.
3. Wacht tot de installatie gereed is en start de computer vervolgens opnieuw op om te voltooien.

Disclaimer voor printer delen

HP ondersteunt geen peer-to-peer-netwerken, aangezien deze voorziening een functie is van Microsoft-besturingssystemen en niet van HP-printerdrivers. Ga naar de website van Microsoft op www.microsoft.com.

Ondersteunde netwerkbesturingssystemen

De volgende besturingssystemen ondersteunen afdrucken via het netwerk:

Volledige installatie van de software

- Windows XP (32-bits en 64-bits)
- Windows Vista (32-bits en 64-bits)
- Mac OS X v10.3, v10.4 en hoger

Driver voor afdrucken en scannen

- Windows 2000
- Windows 2003 Server (32-bits en 64-bits)

Alleen printerdriver

- Linux (alleen Internet)
- UNIX modelscripts (alleen Internet)

Ondersteunde netwerkprotocollen

Het product biedt ondersteuning voor het netwerkprotocol TCP/IP. Dit is het meest gebruikte en meest geaccepteerde netwerkprotocol. Dit protocol wordt gebruikt door een groot aantal netwerkservices. Dit product ondersteunt ook IPv4 and IPv6. De volgende tabel geeft een overzicht van de netwerkservices/protocollen waarvoor het product ondersteuning biedt.

Tabel 5-1 Afdrukken

Servicenaam	Beschrijving
poort9100 (directmodus)	Afdrukservice
Line Printer Daemon (LPD)	Afdrukservice

Tabel 5-2 Productdetectie op het netwerk

Servicenaam	Beschrijving
SLP (Service Location Protocol)	Met het protocol voor het detecteren van apparaten kunt u netwerkapparaten zoeken en configureren. Dit protocol wordt hoofdzakelijk gebruikt door programma's die onder Microsoft-software werken.
mDNS (multicast Domain Name Service, ook bekend als "Rendezvous" of "Bonjour")	Met het protocol voor het detecteren van apparaten kunt u netwerkapparaten zoeken en configureren. Dit protocol wordt hoofdzakelijk gebruikt door programma's die onder Apple Macintosh-software werken.

Tabel 5-3 Berichtenverkeer en beheer

Servicenaam	Beschrijving
HTTP (Hypertext Transfer Protocol)	Hiermee kunnen webbrowsers communiceren met de geïntegreerde webserver.
EWS (Embedded Web Server)	Hiermee kan een gebruiker het product beheren via een webbrowser.
SNMP (Simple Network Management Protocol)	Wordt gebruikt door netwerkprogramma's voor productbeheer. SNMP V1-objecten en MIB-II-standaardobjecten (Management Information Base) worden ondersteund.

Tabel 5-4 IP-adressering

Servicenaam	Beschrijving
DHCP (Dynamic Host Configuration Protocol)	Voor automatische toewijzing van IP-adressen. De DHCP-server verschaft het product een IP-adres. Over het algemeen is geen tussenkomst van de gebruiker vereist wanneer het product een IP-adres verkrijgt van een DHCP-server.

Tabel 5-4 IP-adressering (vervolg)

Servicenaam	Beschrijving
BOOTP (bootstrap-protocol)	Voor automatische toewijzing van IP-adressen. De BOOTP-server verschaft het product een IP-adres. De beheerder moet het MAC-hardwareadres van het product opgeven in de BOOTP-server, zodat het product een IP-adres van die server ontvangt.
Auto IP	Voor automatische toewijzing van IP-adressen. Als er geen DHCP-server en geen BOOTP-server beschikbaar is, kan het product met behulp van deze service een uniek IP-adres configureren.

Het product installeren op een netwerk

In deze configuratie is het product rechtstreeks op het netwerk aangesloten en kan het zodanig worden geconfigureerd dat alle computers in het netwerk rechtstreeks op het product kunnen afdrukken.

 **OPMERKING:** Deze modus is de aanbevolen netwerkconfiguratie voor het product.

1. Voordat u het product inschakelt, moet het rechtstreeks op het netwerk worden aangesloten. Dit doet u door een netwerkkabel aan te sluiten op de netwerkpoort van het product.
2. Schakel het product in, wacht 2 minuten en geef vervolgens via het bedieningspaneel opdracht om een configuratiepagina af te drukken. .

 **OPMERKING:** Controleer of het IP-adres op de configuratiepagina staat vermeld voordat u verdergaat met de volgende stap. Is dit niet het geval, druk de configuratiepagina dan opnieuw af.

3. Plaats de cd van het product in de computer. Als het installatieprogramma van de software niet wordt gestart, ga dan naar het bestand setup.exe op de cd en dubbelklik erop.
4. Volg de instructies van het installatieprogramma op.

 **OPMERKING:** Als het installatieprogramma u vraagt om een netwerkadres, geef dan het IP-adres op dat staat vermeld op de configuratiepagina die u hebt afgedrukt voordat u het installatieprogramma startte, of zoek op het netwerk naar het product.

5. Wacht tot de installatie gereed is en start de computer vervolgens opnieuw op om te voltooien.

Het netwerkproduct configureren

De instellingen bekijken

Netwerkconfiguratiepagina

Op de netwerkconfiguratiepagina worden de huidige instellingen en eigenschappen van de netwerkkaart van het product weergegeven. Voer de volgende stappen uit om de netwerkconfiguratiepagina af te drukken vanaf het product.

1. Druk op **Setup** op het bedieningspaneel.
2. Selecteer **Rapporten** met de pijlknoppen en druk vervolgens op **OK**.
3. Selecteer **Netwerkrapport** met de pijlknoppen en druk vervolgens op **OK**.

Configuratiepagina

De configuratiepagina bevat de huidige instellingen en eigenschappen van het product. U kunt een configuratiepagina afdrukken vanaf het product of HP ToolboxFX. Voer de volgende procedure uit om de configuratiepagina met het product af te drukken.

1. Druk op **Setup** op het bedieningspaneel.
2. Selecteer **Rapporten** met de pijlknoppen en druk vervolgens op **OK**.
3. Selecteer **Config-rapport** met de pijlknoppen en druk vervolgens op **OK**.

Er wordt nog een pagina afgedrukt. Op deze pagina vindt u in de gedeelten **Faxinstellingen** en **Afbeeldingsinstellingen** details over de faxinstellingen van het product.

De instellingen wijzigen

U kunt de IP-configuratie-instellingen wijzigen met de geïntegreerde webserver (EWS) of HP ToolboxFX. Als u naar de geïntegreerde webserver wilt gaan, typt u het IP-adres van het product in de adresregel van de browser.

U kunt HP ToolboxFX weergeven wanneer het product rechtstreeks met uw computer of een netwerk is verbonden. HP ToolboxFX kan alleen worden gebruikt als de software volledig is geïnstalleerd.

Open HP ToolboxFX op een van de volgende manieren:

- Dubbelklik in het systeemvak van Windows op het pictogram van de HP ToolboxFX.
- Klik in het menu **Start** van Windows achtereenvolgens op **Programma's** (of **Alle programma's** in Windows XP), **HP**, de productnaam en vervolgens op **HP ToolboxFX**.

Klik in HP ToolboxFX op het tabblad **Netwerkinstellingen**.

Op het tabblad **Netwerk** (EWS) of het tabblad **Netwerkinstellingen** (HP ToolboxFX) kunt u de volgende configuraties wijzigen:

- Hostnaam
- Handmatig IP-adres

- Handmatig subnetmasker
- Handmatige standaard-gateway

 **OPMERKING:** Als u de netwerkconfiguratie hebt gewijzigd, moet u mogelijk de URL in de browser wijzigen voordat u weer kunt communiceren met het product. Het product is enkele seconden niet beschikbaar als een reset van het netwerk wordt uitgevoerd.

IP-adres

Het IP-adres van het product kan handmatig worden ingesteld of het kan automatisch worden geconfigureerd via DHCP, BootP of AutoIP.

Handmatige configuratie

1. Druk op **Setup** op het bedieningspaneel.
2. Selecteer **Netwerkconfig.** met de pijlknoppen en druk vervolgens op **OK**.
3. Selecteer **TCP/IP-config** met de pijlknoppen en druk vervolgens op **OK**.
4. Selecteer **Handmatig** met de pijlknoppen en druk vervolgens op **OK**.
5. Typ het IP-adres met de alfanumerieke toetsen en druk vervolgens op **OK**.
6. Als het IP-adres onjuist is, selecteert u met de pijlknoppen **Nee** en drukt u vervolgens op **OK**. Herhaal stap 5 met het juiste IP-adres en herhaal stap 5 vervolgens om het subnetmasker en de standaardgateway in te stellen.

Automatische configuratie

1. Druk op **Setup** op het bedieningspaneel.
2. Selecteer **Netwerkconfig.** met de pijlknoppen en druk vervolgens op **OK**.
3. Selecteer **TCP/IP-config** met de pijlknoppen en druk vervolgens op **OK**.
4. Selecteer **Automatisch** met de pijlknoppen en druk vervolgens op **OK**.

Het kan enige minuten duren voordat het automatische IP-adres gereed voor gebruik is.

 **OPMERKING:** Als u bepaalde automatische IP-modi (zoals BOOTP, DHCP, of AutoIP) wilt in- of uitschakelen, kunnen deze instellingen alleen worden veranderd met de geïntegreerde webserver of HP ToolboxFX.

IPv4- en IPv6-instellingen

Alleen het IPv4-protocol kan handmatig worden ingesteld. Het IPv4-protocol kan worden ingesteld via HP ToolboxFX of vanaf het bedieningspaneel van het product. Het IPv6-protocol kan alleen vanaf het bedieningspaneel van het product worden geselecteerd.

Verbindingsnelheid instellen

 **OPMERKING:** Als u onjuiste instellingen opgeeft voor de verbindingssnelheid, kan het product mogelijk niet meer communiceren met andere netwerkapparaten. In de meeste situaties moet de automatische modus van het product ingeschakeld blijven. Bij eventuele wijzigingen is het mogelijk dat het product uit- en weer inschakelt. U moet alleen wijzigingen opgeven als het product inactief is.

1. Druk op **Setup** op het bedieningspaneel.
2. Selecteer **Netwerkconfig.** met de pijlknoppen en druk vervolgens op **OK**.
3. Selecteer met de pijlknoppen **Verbindingssnelheid** en druk vervolgens op **OK**.
4. Selecteer met de pijlknoppen één van de volgende instellingen.
 - Automatisch
 - 10T Vol
 - 10T Half
 - 100TX Full (100TX Vol)
 - 100TX Half

 **OPMERKING:** De instelling moet overeenkomen met de instelling van het netwerkproduct dat wordt aangesloten (een netwerkhub, switch, gateway, router of computer).

5. Druk op **OK**. Het product wordt uitgeschakeld en opnieuw ingeschakeld.

6 Papier en afdruk materiaal

- [Het gebruik van papier en afdruk materiaal](#)
- [Ondersteunde papier- en afdruk materiaalformaten](#)
- [Richtlijnen voor speciaal papier of afdruk materiaal](#)
- [Papier en afdruk materiaal plaatsen](#)
- [Laden configureren](#)
- [Ladeselectie wijzigen](#)

Het gebruik van papier en afdrukmetaal

Dit product ondersteunt een grote verscheidenheid aan papier en ander afdukmetaal. Zie hiervoor de richtlijnen in deze gebruikershandleiding. Het gebruik van papier of afdukmetaal dat niet in overeenstemming is met deze richtlijnen, kan de volgende problemen veroorzaken:

- Slechte afdukkwaliteit
- Meer papierstoringen
- Voortijdige slijtage van het product waardoor reparaties nodig zijn

Gebruik voor de beste resultaten alleen papier en afdukmetaal van HP dat is ontworpen voor laserprinters of multifunctioneel gebruik. Gebruik geen papier of afdukmetaal dat is gemaakt voor inkjetprinters. Hewlett-Packard Company kan geen aanbevelingen doen voor het gebruik van andere merken afdukmetaal omdat HP geen invloed heeft op de kwaliteit hiervan.

Het is mogelijk dat papier aan alle richtlijnen in deze gebruikershandleiding voldoet en u toch niet tevreden bent over de afdukkwaliteit. Dit kan een gevolg zijn van het onjuist gebruik van het metaal, een onaanvaardbaar temperatuur- en/of vochtigheidsniveau of van andere omstandigheden waarop Hewlett-Packard geen invloed heeft.

△ **VOORZICHTIG:** Het gebruik van papier of afdukmetaal dat niet voldoet aan de specificaties van Hewlett-Packard kan problemen met het product veroorzaken waardoor reparatie noodzakelijk is. Deze reparatie valt niet onder de garantie- of serviceovereenkomsten van Hewlett-Packard.

Ondersteunde papier- en afdrukmateriaalformaten

Dit product ondersteunt verschillende papierformaten en kan worden gebruikt met diverse materialen.

 **OPMERKING:** Voor de beste afdrukresultaten selecteert u het juiste papierformaat en de juiste papiersoort in de printerdriver voordat u gaat afdrucken.

Tabel 6-1 Ondersteunde papier- en afdrukmateriaalformaten

Formaat	Afmetingen	Lade 1	Lade 2 en 3
Letter	216 x 279 mm	✓	✓
Executive	216 x 356 mm	✓	✓
A4	210 x 297 mm	✓	✓
Executive	184 x 267 mm	✓	✓
A3	297 x 420 mm		
A5	148 x 210 mm	✓	✓
A6	105 x 148 mm	✓	
B5 (JIS)	182 x 257 mm	✓	✓
16k	197 x 273 mm	✓	
16k	195 x 270 mm	✓	
16k	184 x 260 mm	✓	
8,5 x 13	216 x 330 mm	✓	✓
4 x 6 ¹	107 x 152 mm	✓	
5 x 8 ¹	127 x 203 mm	✓	
10 x 15 cm ¹	100 x 150 mm	✓	
Aangepast	Lade 1: minimaal — 76 x 127 mm; maximaal — 216 x 356 mm	✓	
	Lade 2 en 3: minimaal — 148 x 210 mm; maximaal — 216 x 356 mm		✓

¹ Deze formaten worden ondersteund als aangepaste formaten.

Tabel 6-2 Ondersteunde enveloppen en briefkaarten

Formaat	Afmetingen	Lade 1	Lade 2 en 3
Envelop #10	105 x 241 mm	✓	Niet ondersteund
Envelop DL	110 x 220 mm	✓	Niet ondersteund

Tabel 6-2 Ondersteunde enveloppen en briefkaarten (vervolg)

Formaat	Afmetingen	Lade 1	Lade 2 en 3
Envelop C5	162 x 229 mm	✓	Niet ondersteund
Envelop B5	176 x 250 mm	✓	Niet ondersteund
Envelop Monarch	98 x 191 mm	✓	Niet ondersteund
Briefkaart	100 x 148 mm	✓	Niet ondersteund
Dubbele briefkaart	148 x 200 mm	✓	Niet ondersteund

Richtlijnen voor speciaal papier of afdrukmateriaal

Dit product ondersteunt afdrukken op speciaal afdrukmateriaal. Hanteer de volgende richtlijnen om bevredigende resultaten te verkrijgen. Voor de beste afdrukresultaten moet u, wanneer u speciaal papier of afdrukmateriaal gebruikt, de soort en het formaat instellen in uw printerdriver.

- △ **VOORZICHTIG:** HP LaserJet-printers gebruiken tonerkatalysators om dry toner-deeltjes met zeer precieze stippen op het papier te drukken. HP laser-papier is bestand tegen deze extreme hitte. Het gebruik van inkjetpapier dat niet ontworpen is voor deze technologie kan schade aan de printer veroorzaken.

Materiaalsoort	Doen	Niet doen
Enveloppen	<ul style="list-style-type: none"> Bewaar de enveloppen plat. Zorg dat de naden helemaal doorlopen tot de hoek van de envelop. Gebruik enveloppen met een plakstrip die zijn goedgekeurd voor gebruik in laserprinters. 	<ul style="list-style-type: none"> Gebruik geen enveloppen die gekreukeld, ingekeept, aan elkaar kleven of anderszins beschadigd zijn. Gebruik geen enveloppen met klemmen, binddraad, vensters of met reliëfopdruk. Gebruik geen zelfklevende middelen of andere synthetische materialen.
Etiketten	<ul style="list-style-type: none"> Gebruik alleen etiketbladen waarvan het beschermblad niet zichtbaar is tussen de etiketten. Zorg ervoor dat de etiketten plat liggen Gebruik alleen volle vellen etiketten. 	<ul style="list-style-type: none"> Gebruik geen etiketten met kreukels of luchtbellens of die zijn beschadigd. Druk geen vellen etiketten die niet volledig zijn.
Transparanten	<ul style="list-style-type: none"> Gebruik alleen transparanten die zijn goedgekeurd voor gebruik in laserprinters. Leg de transparanten op een glad oppervlak nadat u ze uit het product heeft verwijderd. 	<ul style="list-style-type: none"> Gebruik geen transparant afdrukmateriaal dat niet is goedgekeurd voor laserprinters.
Briefpapier of voorbedrukte formulieren	<ul style="list-style-type: none"> Gebruik alleen briefpapier of voorbedrukte formulieren die zijn 	<ul style="list-style-type: none"> Gebruik geen briefpapier met reliëf of metaalachtig briefpapier.

Materiaal­soort	Doen	Niet doen
Zwaar papier	<p data-bbox="727 228 1007 281">goedgekeurd voor gebruik in laserprinters.</p> <ul data-bbox="679 306 1054 432" style="list-style-type: none"> <li data-bbox="679 306 1054 432">● Gebruik alleen zwaar papier dat is goedgekeurd voor gebruik in laserprinters en voldoet aan de gewicht­specificaties voor dit product. 	<ul data-bbox="1082 306 1461 459" style="list-style-type: none"> <li data-bbox="1082 306 1461 459">● Gebruik geen papier dat zwaarder is dan de aanbevolen specificaties voor af­druk­ma­te­riaal voor dit product, tenzij het HP-papier is dat is goedgekeurd voor gebruik in dit product.
Glanzend papier of papier met een coating	<ul data-bbox="679 489 1054 590" style="list-style-type: none"> <li data-bbox="679 489 1054 590">● Gebruik alleen glanzend papier of papier met een coating dat is goedgekeurd voor gebruik in laserprinters. 	<ul data-bbox="1082 489 1461 590" style="list-style-type: none"> <li data-bbox="1082 489 1461 590">● Gebruik geen glanzend papier of papier met een coating dat is bestemd voor gebruik in inkjet­pro­ducten.

Papier en afdrukmetaal plaatsn

Lade 1

Lade 1 bevndt zch aan de voorzjde van het product. Het product drukt eerst af vanuit lade 1 en probeert pas daarna vanuit andere laden af te drukken.

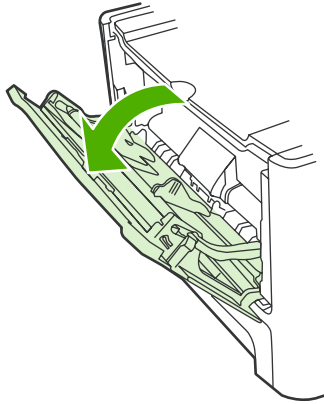

Lade 1 kan maximaal 50 vellen afdrukmetaal van 75 g/m² bevatten of vijf enveloppen, tien transparanten of tien kaarten. U kunt lade 1 ook gebruiken om de eerste pagina op ander afdrukmetaal af te drukken dan de rest van het document.

Papiergeleiders zorgen ervoor dat het afdrukmetaal correct in het product wordt ingevoerd en dat er geen scheve afdruk ontstaat (gedraaid ten opzichte van het afdrukmetaal). Als u papier in de lade plaatst, moet u de papiergeleiders aanpassen aan de breedte van het papier.

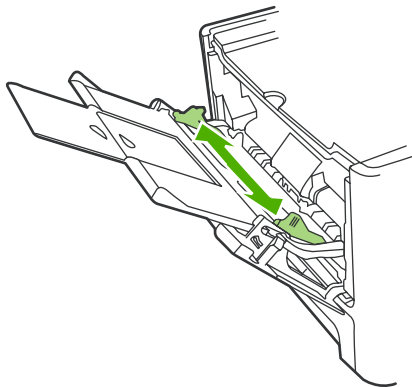

Lade 2 of 3

Lade 2 en de optionele lade 3 kunnen maximaal 250 vellen papier van 75 g/m² bevatten, of enige vellen minder van zwaarder afdrukmetaal (een stapelhoogte van 25 mm of minder). Voer het afdrukmetaal in met de bovenrand naar voren en de afdrukzjde omlaag.

Papiergeleiders zorgen ervoor dat het papier goed in het product wordt ingevoerd en dat de afdruk niet scheef op het papier komt. Lade 2 heeft papiergeleiders aan de zijkanten en aan de achterzjde. Als u papier in de lade plaatst, moet u de papiergeleiders aanpassen aan de lengte en breedte van het papier.

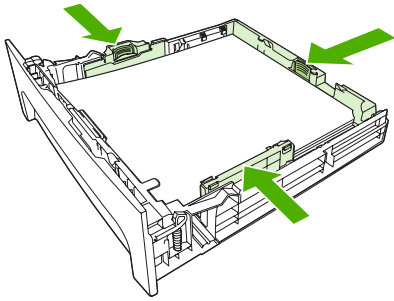

 **OPMERKING:** Als u nieuw afdruk materiaal toevoegt, moet u al het materiaal uit de invoerlade verwijderen en de stapel met nieuw materiaal recht plaatsen. Waaiert het afdruk materiaal niet uit. Zo voorkomt u dat meerdere vellen papier tegelijkertijd in het product worden ingevoerd en is de kans dat papier vastloopt kleiner.

Laden configureren

Als u een van de laden voor een bepaald papierformaat gebruikt, kunt u het standaardformaat voor de lade instellen in HP ToolboxFX of vanaf het bedieningspaneel. Selecteer **Papierverwerking** in HP ToolboxFX en selecteer vervolgens het formaat voor de lade die u wilt instellen. Als u in het afdrukdialogvenster dat papierformaat voor een afdrukaak selecteert, selecteert het product automatisch deze lade voor het afdrucken.

Voer de volgende stappen uit om het standaardpapierformaat of de standaardpapersoort in te stellen vanaf het bedieningspaneel.

1. Druk op het bedieningspaneel van het product op **Setup**.
2. Selecteer **Systeeminstellingen** met de pijlknoppen en druk vervolgens op **OK**.
3. Selecteer **Papierinstell.** met de pijlen en druk vervolgens op **OK**.
4. Selecteer de lade die moet worden geconfigureerd met de pijlen en druk vervolgens op **OK**.
5. Selecteer **Papiersoort** of **Papierformaat** met de pijlen en druk vervolgens op **OK**.
6. Selecteer een standaardsoort of -formaat voor de lade met de pijlen en druk vervolgens op **OK**.

Ladeselectie wijzigen

Het product is zodanig ingesteld dat er automatisch afdrukmetaal wordt ingevoerd uit laden die afdrukmetaal bevatten. Er wordt altijd afdrukmetaal ingevoerd uit lade 1 als u afdrukmetaal in lade 1 plaatst. Als lade 1 geen afdrukmetaal bevat, wordt altijd geprobeerd om afdrukmetaal in te voeren uit lade 3 (indien deze is geïnstalleerd) en vervolgens uit lade 2.

U kunt aangeven welke lade u wilt gebruiken door de ladeselectie te wijzigen. De beschikbare instellingen zijn **Autom selectie**, **Lade 1**, **Lade 2** en **Lade 3**. Als **Autom selectie** is ingesteld, wordt er afdrukmetaal ingevoerd uit de eerste beschikbare lade waarin het juiste afdrukmetaal is geplaatst.



OPMERKING: Lade 3 is alleen beschikbaar als lade 3 is geïnstalleerd.

De ladeselectie voor de huidige taak wijzigen

1. Druk op het bedieningspaneel van het product op **Ladeselectie**.
2. Selecteer de invoerlade die u wilt gebruiken met de pijlknoppen.
3. Druk op **Kopiëren starten** om de selectie op te slaan en de kopieertaak direct te starten of druk op **OK** om de selectie op te slaan zonder de taak te starten.

De standaardinstelling voor de ladeselectie wijzigen

1. Druk op het bedieningspaneel van het product op **Setup**.
2. Selecteer **Kopieerinstellingen** met de pijlknoppen en druk vervolgens op **OK**.
3. Selecteer **St. ladeselectie** met de pijlknoppen en druk vervolgens op **OK**.
4. Selecteer een lade-instelling met de pijlknoppen en druk vervolgens op **OK**.

7 Afdruktaken

In dit gedeelte vindt u informatie over algemene afdruktaken.

- [De printerdriver wijzigen om de soort en het formaat van het afdruk materiaal in te stellen](#)
- [Hulp bij afdrukopties](#)
- [Een afdruktaak annuleren](#)
- [Brochures maken](#)
- [Afdrukkwaliteitsinstellingen wijzigen](#)
- [Afdrukdichtheid wijzigen](#)
- [Afdrukken op speciaal afdruk materiaal](#)
- [Ander papier gebruiken en omslagbladen afdrukken](#)
- [Een lege eerste pagina afdrukken](#)
- [Formaat van documenten wijzigen](#)
- [Een papierformaat selecteren](#)
- [Een papierbron selecteren](#)
- [Een papiersoort selecteren](#)
- [De afdrukstand instellen](#)
- [Watermerken gebruiken](#)
- [Toner besparen](#)
- [Afdruksnelkoppelingen maken en gebruiken in Windows](#)
- [Op beide zijden van het papier afdrukken \(dubbelzijdig afdrukken\)](#)
- [Meerdere pagina's op één vel papier afdrukken in Windows](#)
- [Instellingen voor efficiënt gebruik](#)
- [Lettertypen](#)



OPMERKING: Een groot aantal functies dat in dit hoofdstuk wordt beschreven, kan ook met HP ToolboxFX worden uitgevoerd. Zie de online-Help bij HP ToolboxFX voor instructies.

De printerdriver wijzigen om de soort en het formaat van het afdrukmateriaal in te stellen

Selectie van papier volgens soort en formaat leidt tot aanmerkelijke verbeteringen in de afdrukkwaliteit voor zwaar papier, glanspapier en transparanten. Gebruik van de onjuiste instelling kan leiden tot verminderde afdrukkwaliteit. Druk altijd af volgens **Soort** voor speciaal afdrukmateriaal, zoals etiketten of transparanten. Druk altijd af volgens **Formaat** voor enveloppen.

1. Klik in het menu **Bestand** van het softwareprogramma op **Afdrukken**.
2. Selecteer de driver en klik op **Eigenschappen** of **Voorkeuren**.
3. Klik op het tabblad **Papier/Kwaliteit**.
4. Selecteer in de vervolgkeuzelijst **Papiersoort** of **Papierformaat** de juiste soort of het juiste formaat afdrukmateriaal.
5. Klik op **OK**.

Ondersteunde papiersorten en ladecapaciteit

Voor dit product geldt de volgende volgorde voor het plaatsen van afdrukmateriaal:

1. Lade 1 (indien geopend)
2. Lade 2
3. Optionele lade 3 (indien bevestigd)

De minimumafmetingen van afdrukmateriaal zijn 76 x 127 mm.

De maximumafmetingen van afdrukmateriaal zijn 216 x 356 mm.

Voor de beste afdrukresultaten wijzigt u de instellingen voor papierformaat en papiersort in de printerdriver voordat u gaat afdrukken.

Type	Materiaal-specificaties	Capaciteit lade 1 ¹	Capaciteit lade 2 en optionele lade 3 ²
Gewoon	75 g/m ² to 104 g/m ²	Maximaal 50 vellen	Maximaal 250 vellen
Kleur			
Voorbedrukt			
Geperforeerd			
Gerecycled			
Licht	60 g/m ² to 75 g/m ²	Maximaal 50 vellen	Maximaal 250 vellen
Enveloppen	Minder dan 90 g/m ²	Maximaal 5 enveloppen	Niet ondersteund
Etiketten	Standaard	Maximaal 10 vellen	Niet ondersteund
Bankpost	75 g/m ² to 104 g/m ²	Maximaal 10 vellen	Maximaal 250 vellen
Ruw	75 g/m ² to 104 g/m ²	Maximaal 10 vellen	Maximaal 200 vellen
Transparanten	4 mm monochroom overhead	Maximaal 10 vellen	Niet ondersteund

Type	Materiaal-specificaties	Capaciteit lade 1 ¹	Capaciteit lade 2 en optionele lade 3 ²
Middengewicht	95 g/m ² tot 110 g/m ²	Maximaal 10 vellen	Maximaal 200 vellen
Zwaar	110 g/m ² tot 125 g/m ²	Maximaal 10 vellen	Niet ondersteund
Extra zwaar	125 g/m ² tot 176 g/m ²	Maximaal 10 vellen	Niet ondersteund
Briefpapier	75 g/m ² to 104 g/m ²	Maximaal 10 vellen	Maximaal 250 vellen

¹ De maximale stapelhoogte voor lade 1 is 5 mm (0,2 inch).

² De maximale stapelhoogte voor lade 2 is 25 mm (1 inch).

Hulp bij afdrukopties

De Help bij de printerdriver is gescheiden van de Help bij toepassingen. De Help bij de printerdriver bevat een uitleg van de knoppen, selectievakjes en keuzelijsten van de printerdriver. Ook bevat deze Help aanwijzingen voor het uitvoeren van algemene afdruktaken, zoals het afdrukken op beide zijden van de pagina, het afdrukken van meerdere pagina's op één vel papier en het afdrukken van de eerste pagina of omslagbladen op een ander soort papier.

U opent de schermen van de Help bij de printerdriver als volgt:

Windows	Macintosh
<ul style="list-style-type: none">• Klik in het dialoogvenster Eigenschappen van de printerdriver op de knop Help.• Klik op de toets F1 op het toetsenbord van de computer.• Klik op het vraagteken dat zich in de rechterbovenhoek van de printerdriver bevindt.• Klik met de rechtermuisknop op een van de opties in de printerdriver en klik vervolgens op Wat is dit?	<ul style="list-style-type: none">• Klik in het dialoogvenster Afdrukken op de knop ?.

Een afdruktaak annuleren

Als er een taak wordt afgedrukt, kunt u deze onderbreken door op **Annuleren** te drukken op het bedieningspaneel van het product.

 **OPMERKING:** Als u op **Annuleren** drukt, wordt de taak die op dat moment wordt afgedrukt, gewist. Als u op **Annuleren** drukt terwijl er meerdere processen worden uitgevoerd (er wordt bijvoorbeeld een document afgedrukt terwijl er een fax wordt ontvangen), dan wordt de taak gewist die wordt weergegeven op het bedieningspaneel.

U kunt ook een afdruktaak annuleren vanuit een softwareprogramma of een afdrukwachtrij.

Als u een afdruktaak direct wilt onderbreken, moet u het resterende afdruk materiaal uit de lade van het product halen. Nadat het afdrukken is onderbroken, beschikt u over de volgende opties:

- **Bedieningspaneel:** als u de afdruktaak wilt annuleren, drukt u eenmaal op **Annuleren** op het bedieningspaneel van het product.
- **Softwareprogramma:** doorgaans wordt er korte tijd een dialoogvenster op het scherm weergegeven waarin u de afdruktaak kunt annuleren.
- **Afdrukwachtrij van Windows:** als een afdruktaak in een afdrukwachtrij (computergeheugen) of printerspooler staat, kunt u de taak daar wissen.
 - **Windows 2000:** ga naar het dialoogvenster **Printer**. Klik op **Start**, klik op **Instellingen** en vervolgens op **Printers**. Dubbelklik op het pictogram van het product om het venster te openen, selecteer de afdruktaak en klik op **Verwijderen**.
 - **Windows XP:** klik op **Start**, klik op **Instellingen** en klik vervolgens op **Printers en faxapparaten**. Dubbelklik op het pictogram van het product om het venster te openen, klik met de rechtermuisknop op de afdruktaak die u wilt annuleren en klik op **Annuleren**.
 - **Windows Vista:** klik op **Start**, klik op **Configuratiescherm** en klik vervolgens onder **Hardware en geluiden** op **Printer**. Dubbelklik op het pictogram van het product om het venster te openen, klik met de rechtermuisknop op de afdruktaak die u wilt annuleren en klik op **Annuleren**.
- **Afdrukwachtrij van Macintosh:** open de afdrukwachtrij door te dubbelklikken op het pictogram van het product in het Dock. Selecteer de afdruktaak en klik vervolgens op **Verwijder**.

Brochures maken

U kunt twee pagina's op één vel papier afdrukken zodat u het vel in het midden kunt vouwen om een brochure te maken. Het apparaat plaatst de pagina's in de juiste volgorde. Als het originele document bijvoorbeeld acht pagina's heeft, worden pagina 1 en pagina 8 op hetzelfde vel afgedrukt.

1. Klik in het menu **Bestand** van het softwareprogramma op **Afdrukken**.
2. Selecteer de driver en klik op **Eigenschappen** of **Voorkeuren**.
3. Klik op het tabblad **Afwerking**.
4. Selecteer **Dubbelzijdig afdrukken**
5. Selecteer **Links binden** of **Rechts binden** in de vervolgkeuzelijst voor **Brochurelay-out**. De instelling **Pagina's per vel** wordt automatisch gewijzigd in 2 pagina's per vel.
6. Klik op **OK**.

Afdrukkwaliteitsinstellingen wijzigen

1. Klik in het menu **Bestand** van het softwareprogramma op **Afdrukken**.
2. Selecteer op het tabblad **Papier/Kwaliteit** de gewenste instellingen voor resolutie of afdrukkwaliteit in de vervolgkeuzelijst **Afdrukkwaliteit**.
3. Klik op **OK**.

Afdrukdichtheid wijzigen

Als u de afdrukdichtheid op het bedieningspaneel van het product vergroot, wordt de afdruk op de pagina donkerder.

1. Druk op **Setup** op het bedieningspaneel.
2. Selecteer **Systeeminstellingen** met de pijlknoppen en druk vervolgens op **OK**.
3. Selecteer **Afdrukdichtheid** met de pijlknoppen en druk vervolgens op **OK**.
4. Verhoog of verlaag de dichtheidsinstelling met de pijlknoppen en druk vervolgens op **OK**.

Afdrukken op speciaal afdruk materiaal

Controleer of het papier of ander afdruk materiaal aan de specificaties van HP voldoet. Over het algemeen geldt dat hoe gladder het papier is, hoe beter de resultaten.

1. Open de invoerlade voor afdruk materiaal en verwijder al het afdruk materiaal.

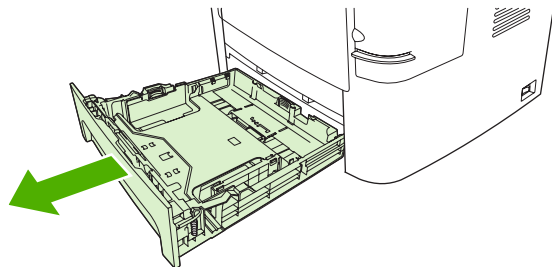

2. Plaats het afdruk materiaal in de invoerlade. Controleer of de bovenste rand van het afdruk materiaal naar voren is gericht en de afdrukszijde boven ligt.
3. Stel de papiergeleiders af op de lengte en breedte van het afdruk materiaal.

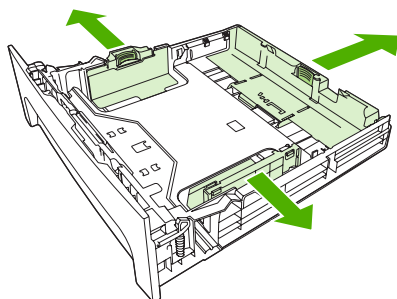

4. Selecteer in de printerdriver op het tabblad **Papier** of het tabblad **Papier/Kwaliteit** het soort afdruk materiaal in de vervolgkeuzelijst **Papiersoort**.

△ **VOORZICHTIG:** Zorg dat u in de productinstellingen het juiste soort afdruk materiaal instelt. De temperatuur van de fuser wordt aangepast aan de ingestelde materiaalsoort. Deze aanpassing voorkomt beschadiging van het materiaal door de fuser in het product wanneer er afdrukken op speciaal afdruk materiaal, zoals transparanten of etiketten, worden gemaakt.

5. Druk het document af.

Ander papier gebruiken en omslagbladen afdrukken

Volg deze instructies als de eerste pagina van de afdruktaak anders moet zijn dan de andere pagina's.

1. Klik in het menu **Bestand** van het softwareprogramma op **Afdrukken**.
2. Selecteer de driver en klik op **Eigenschappen** of **Voorkeuren**.
3. Klik op het tabblad **Papier/Kwaliteit**.
4. Klik in de vervolgkeuzelijst **Speciale pagina's** op **Pagina's op ander papier afdrukken**.
5. Klik op **Instellingen**.
6. Selecteer de instellingen die u wilt gebruiken voor het afdrukken van bepaalde pagina's op ander papier. Klik op **Toevoegen**.
7. Klik op **OK** om terug te gaan naar het tabblad **Papier/Kwaliteit**.
8. Klik op **OK**.

 **OPMERKING:** U moet hetzelfde papierformaat gebruiken voor alle pagina's van de afdruktaak.

Een lege eerste pagina afdrukken

1. Klik in het menu **Bestand** van het softwareprogramma op **Afdrukken**.
2. Selecteer de driver en klik op **Eigenschappen** of **Voorkeuren**.
3. Klik op het tabblad **Papier/Kwaliteit**.
4. Klik in de vervolgkeuzelijst **Speciale pagina's** op **Omslagbladen**.
5. Klik op **Instellingen**.
6. Selecteer de instellingen die u wilt gebruiken voor het toevoegen van lege of voorbedrukte omslagbladen. Klik op **Toevoegen**.
7. Klik op **OK** om terug te gaan naar het tabblad **Papier/Kwaliteit**.
8. Klik op **OK**.

Formaat van documenten wijzigen

Met de opties voor het wijzigen van het documentformaat kunt u de schaal van een document aanpassen op basis van een percentage van de normale grootte. U kunt een document ook afdrukken op een ander papierformaat, met of zonder vergroten/verkleinen.

Een document vergroten of verkleinen

1. Klik op **Afdrukken** in het menu **Bestand** in het softwareprogramma.
2. Selecteer de driver en klik op **Eigenschappen** of **Voorkeuren**.
3. Selecteer op het tabblad **Effecten % van werkelijk formaat** en typ vervolgens het percentage waarmee u het document wilt vergroten of verkleinen.

U kunt ook de schuifbalk gebruiken om het percentage aan te passen.

4. Klik op **OK**.

Een document op een ander papierformaat afdrukken

1. Klik op **Afdrukken** in het menu **Bestand** in het softwareprogramma.
2. Selecteer de driver en klik op **Eigenschappen** of **Voorkeuren**.
3. Klik op het tabblad **Effecten** op **Document afdrukken op**.
4. Selecteer het papierformaat waarop u wilt afdrukken.
5. Als u het document wilt afdrukken zonder het passend te maken op de pagina, controleert u of de optie **Passend maken** *niet* is ingeschakeld.
6. Klik op **OK**.

Een papierformaat selecteren

1. Klik in het menu **Bestand** van het softwareprogramma op **Afdrukken**.
2. Selecteer de driver en klik op **Eigenschappen** of **Voorkeuren**.
3. Selecteer op het tabblad **Papier/Kwaliteit** het formaat in de vervolgkeuzelijst **Papierformaat**.
4. Klik op **OK**.

Een papierbron selecteren

1. Klik in het menu **Bestand** van het softwareprogramma op **Afdrukken**.
2. Selecteer de driver en klik op **Eigenschappen** of **Voorkeuren**.
3. Selecteer op het tabblad **Papier/Kwaliteit** de bron in de vervolgkeuzelijst **Papierbron**.
4. Klik op **OK**.

Een papiersoort selecteren

1. Klik in het menu **Bestand** van het softwareprogramma op **Afdrukken**.
2. Selecteer de driver en klik op **Eigenschappen** of **Voorkeuren**.
3. Selecteer op het tabblad **Papier/Kwaliteit** de soort in de vervolgkeuzelijst **Papiersoort**.
4. Klik op **OK**.

De afdrukstand instellen

1. Klik in het menu **Bestand** van het softwareprogramma op **Afdrukken**.
2. Selecteer de driver en klik op **Eigenschappen** of **Voorkeuren**.
3. Selecteer op het tabblad **Afwerking** de optie **Staand** of **Liggend** in het gedeelte **Afdrukstand**.
4. Klik op **OK**.

Watermerken gebruiken

Een watermerk is een mededeling, bijvoorbeeld 'Vertrouwelijk', die wordt afgedrukt op de achtergrond van elke pagina van het document.

1. Klik op **Afdrukken** in het menu **Bestand** in het softwareprogramma.
2. Selecteer de driver en klik op **Eigenschappen** of **Voorkeuren**.
3. Klik op het tabblad **Effecten** op de vervolgkeuzelijst **Watermerken**.
4. Klik op het watermerk dat u wilt gebruiken. Klik op **Bewerken** om een nieuw watermerk te maken.
5. Als u het watermerk alleen op de eerste pagina van het document wilt afdrucken, klikt u op **Alleen eerste pagina**.
6. Klik op **OK**.

Als u het watermerk wilt verwijderen, klikt u op **(geen)** in de vervolgkeuzelijst **Watermerken**.

Toner besparen

1. Klik in het menu **Bestand** van het softwareprogramma op **Afdrukken**.
2. Selecteer de driver en klik op **Eigenschappen** of **Voorkeuren**.
3. Klik op het tabblad **Paper/Kwaliteit** op **EconoMode**.
4. Klik op **OK**.

Afdruksnelkoppelingen maken en gebruiken in Windows

Gebruik afdruksnelkoppelingen om de huidige instellingen van de driver op te slaan, zodat u deze later opnieuw kunt gebruiken. Snelkoppelingen zijn beschikbaar op de meeste tabbladen van de printerdriver. U kunt maximaal 25 afdruksnelkoppelingen opslaan.

Een afdruksnelkoppeling maken

1. Klik in het menu **Bestand** van het softwareprogramma op **Afdrukken**.
2. Selecteer de driver en klik op **Eigenschappen** of **Voorkeuren**.
3. Selecteer op het tabblad **Snel afdrukopties instellen** de afdrukinstellingen die u wilt gebruiken. Klik op **Opslaan als**.
4. Typ in het venster **Afdruksnelkoppelingen** een naam voor de snelkoppeling.
5. Klik op **OK**.

Afdruksnelkoppelingen gebruiken

1. Klik in het menu **Bestand** van het softwareprogramma op **Afdrukken**.
2. Selecteer de driver en klik op **Eigenschappen** of **Voorkeuren**.
3. Selecteer op het tabblad **Snel afdrukopties instellen** de snelkoppeling die u wilt gebruiken in het venster **Afdruksnelkoppelingen**.
4. Klik op **OK**.



OPMERKING: Selecteer **Fabrieksinstellingen** om de standaardinstellingen van de printerdriver te gebruiken.

Op beide zijden van het papier afdrukken (dubbelzijdig afdrukken)

Automatisch dubbelzijdig afdrukken gebruiken

1. Plaats voldoende papier in een van de laden om de taak te kunnen afdrukken. Als u speciaal papier zoals briefpapier plaatst, plaats het dan op een van de volgende manieren:
 - Plaats voor lade 1 het briefhoofdpapier met de afdrukszijde naar boven en de onderzijde eerst.
 - Plaats voor alle andere laden het briefhoofdpapier met de afdrukszijde naar beneden en de bovenzijde naar de achterkant van de lade toe.
-
- △ **VOORZICHTIG:** Plaats geen papier dat zwaarder is dan 105 g/m².
2. Klik in het menu **Bestand** van het softwareprogramma op **Afdrukken**.
 3. Selecteer de driver en klik op **Eigenschappen** of **Voorkeuren**.
 4. Op het tabblad **Afwerking** selecteert u **Dubbelzijdig afdrukken**.
 - Selecteer eventueel **Pagina's naar boven omslaan** om de wijze van omslaan te wijzigen, of selecteer een bindoptie in het vak **Brochurelay-out**.
 5. Klik op **OK**.

Handmatig dubbelzijdig afdrukken

1. Plaats voldoende papier in een van de laden om de taak te kunnen afdrukken. Als u speciaal papier zoals briefpapier plaatst, plaats het dan op een van de volgende manieren:
 - Plaats bij lade 1 briefhoofdpapier met de afdrukszijde naar beneden en de onderzijde eerst.
 - Bij alle andere laden plaatst u briefhoofdpapier met de afdrukszijde omhoog en de bovenrand aan de achterzijde van de lade.
-
- △ **VOORZICHTIG:** Plaats geen papier dat zwaarder is dan 105 g/m².
2. Klik in het menu **Bestand** van het softwareprogramma op **Afdrukken**.
 3. Selecteer de driver en klik op **Eigenschappen** of **Voorkeuren**.
 4. Selecteer **Juiste volgorde voor rechte papierbaan** op het tabblad **Afwerking**, selecteer **Dubbelzijdig afdrukken (handmatig)** en open de klep van de achterste uitvoerbak.
 5. Klik op **OK**.
 6. Verzend de afdruktaak naar het apparaat. Volg de instructies van het pop-upvenster dat in beeld verschijnt, voordat u de stapel in lade 1 plaatst om het tweede gedeelte af te drukken.
 7. Loop naar het apparaat toe. Verwijder al het lege papier dat zich in lade 1 bevindt. Plaats de stapel afdrukken met de bedrukte zijde naar boven en zorg dat de onderzijde als eerste in het apparaat wordt ingevoerd. U moet de tweede zijde vanuit lade 1 afdrukken.
 8. Druk op het bedieningspaneel op **OK** om door te gaan.

Meerdere pagina's op één vel papier afdrukken in Windows

U kunt meer dan één pagina op één vel papier afdrukken.

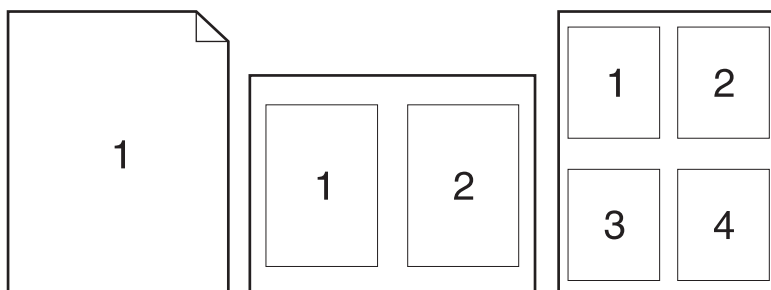

1. Klik op **Afdrukken** in het menu **Bestand** in het softwareprogramma.
2. Selecteer de driver en klik op **Eigenschappen** of **Voorkeuren**.
3. Klik op het tabblad **Afwerking**.
4. Selecteer in de vervolgkeuzelijst **Pagina's per vel** het aantal pagina's dat u op elk vel wilt afdrukken (1, 2, 4, 6, 9 of 16).
5. Als het aantal pagina's meer dan 1 bedraagt, selecteert u de opties voor **Paginaranden afdrukken** en **Paginavolgorde**.
 - Als u de afdrukstand wilt wijzigen, klikt u op **Standaard** of **Liggend**.
6. Klik op **OK**. Het apparaat is nu ingesteld om het aantal pagina's per vel af te drukken dat u hebt geselecteerd.

Instellingen voor efficiënt gebruik

EconoModus

De instelling EconoModus in de printerdriver van het product bespaart toner. Zie [Toner besparen op pagina 84](#) voor instructies over het gebruik van de instelling EconoModus.

Archiefafdrukken

Met archiefafdrukken wordt uitvoer geproduceerd die minder vatbaar is voor tonervergen en stofdeeltjes. Gebruik archiefafdrukken om documenten te maken die u wilt bewaren of archiveren

1. Druk op **Setup** op het bedieningspaneel.
2. Selecteer **Service** met de pijlknoppen en druk vervolgens op **OK**.
3. Selecteer **Archief afdr.** met de pijlknoppen, selecteer **Aan** of **Uit** en druk vervolgens op **OK**.

Lettertypen

Lettertypen selecteren

Wijzig via HP ToolboxFX de lettertypen van het product door op het tabblad **Afdrukinstellingen** en vervolgens op de pagina **PCL5e** te klikken. Klik op **Toepassen** om de wijzigingen op te slaan.

Lijsten met beschikbare lettertypen afdrukken

Druk lijsten met de beschikbare lettertypen af vanaf het bedieningspaneel van het product. Zie [Informatiepagina's op pagina 178](#).

8 Kopiëren

- [Originelen plaatsen](#)
- [Kopie gebruiken](#)
- [Kopieerinstellingen](#)
- [Boek kopiëren](#)
- [Foto's kopiëren](#)
- [Originelen van verschillende formaten combineren](#)
- [Dubbelzijdige \(tweezijdige\) kopeertaken](#)

Originelen plaatsen

Automatische documentinvoer (ADF)

 **OPMERKING:** De capaciteit van de ADF is maximaal 50 vellen afdrukmetaal van 80 g/m².

 **VOORZICHTIG:** Gebruik geen originelen met correctietape, correctievloeistof, paperclips of nietjes om schade aan het product te voorkomen. Plaats ook geen foto's, kleine of tamelijk dunne originelen in de automatische documentinvoer. Scan dit soort originelen met de glasplaat.

1. Plaats de papierstapel met de bovenste rand naar voren, de afdrukzijde omhoog en de eerste pagina bovenaan in de invoerlade van de automatische documentinvoer.

Wanneer het papier langer is dan Letter- of A4-formaat, trekt u de verlenging van de automatische documentinvoer naar buiten om het afdrukmetaal te ondersteunen.

2. Schuif de stapel in de automatische documentinvoer totdat het papier niet verder doorgeschoven kan worden.

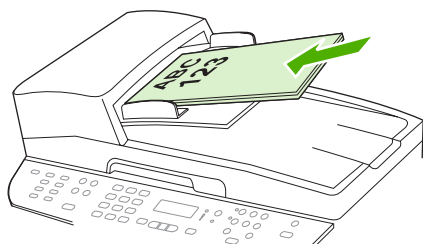

Document geladen wordt weergegeven op het bedieningspaneel.

3. Schuif de papiergeleiders tegen de stapel afdrukmetaal aan.

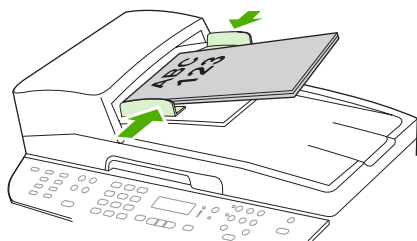

Flatbedscanner

 **OPMERKING:** Het maximumformaat afdrukmetaal voor flatbedscanners is Letter. Gebruik de ADF om afdrukmetaal te scannen dat groter is dan Letter-formaat.

1. Controleer of de automatische documentinvoer leeg is.
2. Open de klep van de flatbedscanner.

3. Plaats het originele document op de flatbedscanner met de afdrukkzijde omlaag en met de linkerbovenhoek van het document in de hoek, zoals aangegeven door het pictogram op de scanner.

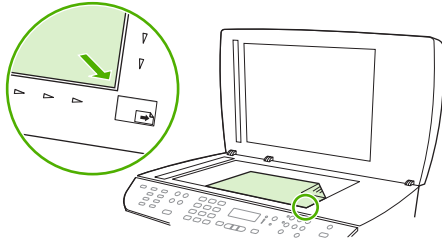

4. Sluit de klep voorzichtig.

Kopie gebruiken

Snel kopiëren

1. Plaats het document in de automatische documentinvoer (ADF) of op de flatbedscanner.
2. Druk op het bedieningspaneel van het product op **Kopiëren starten** om de kopieertaak te starten.
3. Herhaal deze stappen voor elke kopie.

Meerdere exemplaren

U kunt een standaardwaarde tussen 1 en 99 opgeven voor het aantal kopieën.

Aantal kopieën voor de huidige taak wijzigen

1. Druk op het bedieningspaneel van het product op **Aantal**.
2. Gebruik de alfanumerieke knoppen om het aantal kopieën (tussen 1 en 99) voor de huidige taak op te geven.
3. Druk op **Kopiëren starten** om de kopieertaak te starten.

 **OPMERKING:** De gewijzigde instelling blijft tot ongeveer 2 minuten na het voltooien van de kopieertaak actief. Gedurende deze tijd wordt **Aangep.Install.** op het bedieningspaneel van het product weergegeven.

De standaardinstelling voor het aantal kopieën wijzigen

1. Druk op het bedieningspaneel van het product op **Setup**.
2. Selecteer **Kopieerinstellingen** met de pijlknoppen en druk vervolgens op **OK**.
3. Selecteer **Standaard aantal** met de pijlknoppen en druk vervolgens op **OK**.
4. Gebruik de alfanumerieke knoppen om het standaardaantal kopieën (tussen 1 en 99) op te geven.
5. Druk op **OK** om uw selectie op te slaan.

 **OPMERKING:** De fabrieksinstelling voor het aantal kopieën is **1**.

Een kopieertaak annuleren

Als u een kopieertaak wilt annuleren, drukt u op **Annuleren** op het bedieningspaneel van het product. Als er meer dan een proces wordt uitgevoerd, wordt het proces dat wordt weergegeven op het bedieningspaneel van het product, gewist wanneer u op **Annuleren** drukt.

 **OPMERKING:** Als u een kopieertaak annuleert, moet u het document verwijderen van de flatbedscanner of uit de automatische documentinvoer.

Kopieën vergroten of verkleinen

Kopieën voor de huidige taak verkleinen of vergroten

1. Druk op **Verkl./vergroten** op het bedieningspaneel van het product.
2. Selecteer het formaat waarnaar u de kopieën van deze taak wilt verkleinen of vergroten.

 **OPMERKING:** Als u **Aangep: 25-400%** selecteert, typt u een percentage met behulp van de alfanumerieke knoppen.

Als u **2 pagina's/vel** of **4 pagina's/vel** selecteert, selecteert u de afdrukstand (staand of liggend).

3. Druk op **Kopiëren starten** om de selectie op te slaan en de kopieertaak direct te starten of druk op **OK** om de selectie op te slaan zonder de taak te starten.

 **OPMERKING:** De gewijzigde instelling blijft tot ongeveer 2 minuten na het voltooiën van de kopieertaak actief. Gedurende deze tijd wordt **Aangep.Install.** op het bedieningspaneel van het product weergegeven.

Het standaardpapierformaat in de invoerlade moet overeenkomen met het uitvoerformaat, anders wordt mogelijk een deel van de kopie niet afgedrukt.

Het standaardkopieerformaat aanpassen

 **OPMERKING:** Het standaardkopieerformaat is het formaat waartoe alle kopieën standaard worden verkleind of vergroot. Als u de fabrieksinstelling van **Origineel=100%** niet wijzigt, krijgen alle kopieën hetzelfde formaat als het origineel.

1. Druk op **Setup**.
2. Selecteer **Kopieerinstellingen** met de pijlknoppen en druk vervolgens op **OK**.
3. Selecteer **St. verkl./vergr.** met de pijlknoppen en druk vervolgens op **OK**.
4. Gebruik de pijlknoppen om een optie voor het vergroten of verkleinen van kopieën te selecteren.

 **OPMERKING:** Als u **Aangep: 25-400%** selecteert, geeft u het percentage van het originele formaat op dat u meestal wilt gebruiken voor kopieën.

Als u **2 pagina's/vel** of **4 pagina's/vel** selecteert, selecteert u de afdrukstand (staand of liggend).

5. Druk op **OK** om de selectie op te slaan.

Met het product kunt u kopieën verkleinen tot 25 procent van het origineel of vergroten tot maximaal 400 procent van het origineel.

Instellingen voor vergroten/verkleinen

- **Origineel=100%**
- **Lgl > Ltr=78%**
- **Lgl > A4=83%**
- **A4 > Ltr=94%**
- **Ltr > A4=97%**
- **Voll. pag.=91%**

- **Op pag. passen**
- **2 pagina's/vel**
- **4 pagina's/vel**
- **Aangepast: 25-400%**

 **OPMERKING:** Als u de instelling **Op pag. passen** gebruikt, kunt u alleen vanaf de flatbedscanner kopiëren.

Als u de instelling **2 pagina's/vel** of **4 pagina's/vel** gebruikt, kunt u alleen vanuit de automatische documentinvoer kopiëren. Na het selecteren van de optie **2 pagina's/vel** of **4 pagina's/vel** moet u bovendien de afdrukstand van de pagina selecteren (staand of liggend).

De sorteeringinstelling wijzigen

U kunt het product zodanig instellen dat meerdere exemplaren van kopieën automatisch worden gesorteerd in sets. Als u de functie voor automatisch sorteren hebt ingeschakeld en bijvoorbeeld twee kopieën maakt van drie pagina's, worden de pagina's in deze volgorde afgedrukt: 1,2,3,1,2,3. Als de functie voor automatisch sorteren niet is ingeschakeld, worden de pagina's in deze volgorde afgedrukt: 1,1,2,2,3,3.

Als u de functie voor automatisch sorteren wilt gebruiken, mag het origineel niet te groot zijn voor het geheugen. Als het document wel te groot is voor het geheugen, wordt er slechts één kopie gemaakt en wordt er een bericht weergegeven om deze wijziging te melden. Als dit bericht verschijnt, kunt u de taak op een van de volgende manieren voltooien.

- Verdeel de taak in kleinere taken die minder pagina's bevatten.
- Maak slechts één kopie van het document tegelijk.
- Schakel de functie voor automatisch sorteren uit.

De sorteeringinstelling voor de huidige taak wijzigen

1. Druk op het bedieningspaneel van het product op **Sorteren**.
2. Selecteer **Aan** of **Uit** met de pijlknoppen.
3. Druk op **Kopiëren starten** om de selectie op te slaan en de kopieertaak direct te starten of druk op **OK** om de selectie op te slaan zonder de taak te starten.

De standaardsorteeringinstelling wijzigen

1. Druk op het bedieningspaneel van het product op **Setup**.
2. Selecteer **Kopieerinstellingen** met de pijlknoppen en druk vervolgens op **OK**.
3. Selecteer **Stand. sorteren** met de pijlknoppen en druk vervolgens op **OK**.
4. Selecteer **Aan** of **Uit** met de pijlknoppen.
5. Druk op **OK** om de selectie op te slaan.

 **OPMERKING:** De fabrieksinstelling voor het automatisch sorteren van kopieën is **Aan**.

Het lampje **Sorteren** op het bedieningspaneel brandt wanneer de sorteeringfunctie is ingeschakeld.

Kopieerinstellingen

Kopieerkwaliteit

Er zijn vier instellingen beschikbaar voor de kopieerkwaliteit: **Tekst**, **Gemengd**, **Filmfoto** en **Afbeelding**.

De fabrieksinstelling voor de kopieerkwaliteit is **Tekst**. Deze instelling is het meest geschikt voor documenten die voornamelijk tekst bevatten.

Wanneer u een foto of afbeelding kopieert, kunt u de instelling **Filmfoto** selecteren voor foto's of de instelling **Afbeelding** voor andere afbeeldingen om de kwaliteit van de kopie te verbeteren. Selecteer de instelling **Gemengd** voor documenten die tekst en afbeeldingen bevatten.

De kopieerkwaliteit voor de huidige taak aanpassen

1. Druk op het bedieningspaneel van het product op **Kwaliteit** om de huidige kwaliteitsinstellingen van de kopie weer te geven.
2. Gebruik de pijlknoppen om de opties voor kwaliteitsinstellingen weer te geven.
3. Selecteer een instelling en druk op **Kopiëren starten** om de selectie op te slaan en de kopieertaak direct te starten of druk op **OK** om de selectie op te slaan zonder de kopieertaak te starten.

 **OPMERKING:** De gewijzigde instelling blijft tot ongeveer 2 minuten na het voltooiën van de kopieertaak actief. Gedurende deze tijd wordt **Aangep.Instell.** op het bedieningspaneel van het product weergegeven.

De standaardkopieerkwaliteit aanpassen

1. Druk op het bedieningspaneel van het product op **Setup**.
2. Selecteer **Kopieerinstellingen** met de pijlknoppen en druk vervolgens op **OK**.
3. Selecteer **Stand. kwaliteit** met de pijlknoppen en druk vervolgens op **OK**.
4. Selecteer de kopieerkwaliteit met de pijlknoppen en druk vervolgens op **OK** om de selectie op te slaan.

De glasplaat reinigen

Als de glasplaat vuil is als gevolg van bijvoorbeeld vingerafdrukken, vlekken of haren, kan de verwerkingssnelheid van het apparaat afnemen en kan de nauwkeurigheid van speciale functies worden verminderd. Dit geldt bijvoorbeeld voor de functies Aanpassen aan pagina en Kopiëren.

 **OPMERKING:** Als vegen of overige defecten alleen op de exemplaren verschijnen met het gebruik van de ADI, moet u de scannerstrip (stap 3) reinigen. U hoeft de glasplaat van de scanner niet te reinigen.

1. Schakel het product uit, haal het netsnoer uit het stopcontact en open het deksel.

2. Reinig de glasplaat met een zachte pluivrije doek of spons die is bevochtigd met een niet-schurende glasreiniger.

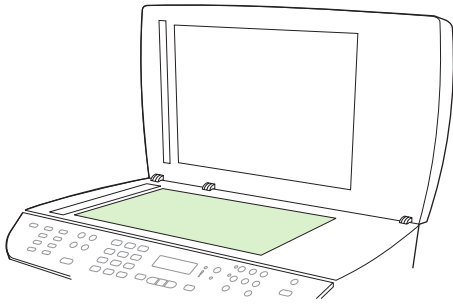

△ **VOORZICHTIG:** Gebruik geen schuurmiddelen, aceton, benzeen, ammoniak, ethanol of tetrachloorkoolstof op het product; deze stoffen kunnen het product beschadigen. Laat de glasplaat niet rechtstreeks met vloeistoffen in aanraking komen. Deze kunnen onder de glasplaat terechtkomen waardoor het product beschadigd raakt.

3. Reinig de scannerstrip met een zachte pluivrije doek of spons die is bevochtigd met een niet-schurende glasreiniger..

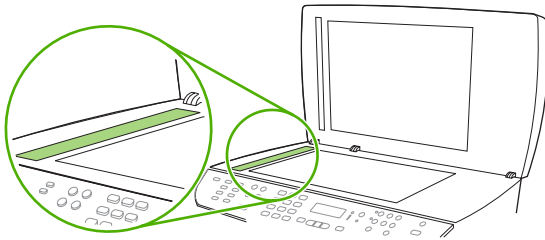

4. Reinig de glasplaat met een zeem of spons om vlekken te voorkomen.

De instelling lichter/donkerder (contrast) aanpassen

De instelling voor lichter/donkerder beïnvloedt het contrast van de kopie. Volg onderstaande stappen om het contrast alleen voor de huidige kopieertaak te wijzigen.

Instellingen voor lichter/donkerder (contrast) voor de huidige taak aanpassen

1. Druk op **Lichter/donkerder** op het bedieningspaneel van het product om de huidige instelling voor het contrast weer te geven.
2. Pas de instelling aan met de pijlknoppen. Verplaats de schuifknop naar links als u de kopie lichter dan het origineel wilt maken; verplaats de schuifknop naar rechts als u de kopie donkerder dan het origineel wilt maken.
3. Druk op **Kopiëren starten** om de selectie op te slaan en de kopieertaak direct te starten of druk op **OK** om de selectie op te slaan zonder de taak te starten.

📄 **OPMERKING:** De gewijzigde instelling blijft tot ongeveer 2 minuten na het voltooien van de kopieertaak actief. Gedurende deze tijd wordt **Aangep.Instell.** op het bedieningspaneel van het product weergegeven.

De standaardinstelling voor lichter/donkerder aanpassen

 **OPMERKING:** De instelling voor lichter/donkerder (contrast) geldt voor alle kopieeropdrachten.

1. Druk op het bedieningspaneel van het product op **Setup**.
2. Selecteer **Kopieerinstellingen** met de pijlknoppen en druk vervolgens op **OK**.
3. Selecteer **St. licht/donk.** met de pijlknoppen en druk vervolgens op **OK**.
4. Pas de instelling aan met de pijlknoppen. Verplaats de schuifknop naar links als u alle kopieën lichter dan het origineel wilt maken of verplaats de schuifknop naar rechts als u alle kopieën donkerder dan het origineel wilt maken.
5. Druk op **OK** om de selectie op te slaan.

De instelling voor conceptkopie instellen

Stel in dat het product kopieën als concept afdrukt via het bedieningspaneel.

 **OPMERKING:** Deze instelling is alleen van invloed op de kopieerkwaliteit. De afdrukkwaliteit wordt niet beïnvloed.

1. Druk op het bedieningspaneel van het product op **Setup**.
2. Selecteer **Kopieerinstellingen** met de pijlknoppen en druk vervolgens op **OK**.
3. Selecteer **Std. KopieConcept** met de pijlknoppen en druk vervolgens op **OK**.
4. Selecteer **Aan** of **Uit** met de pijlknoppen.
5. Druk op **OK** om de selectie op te slaan.

Aangepaste kopieerinstellingen opgeven

Als u de kopieerinstellingen op het bedieningspaneel wijzigt, wordt **Aangep.Install.** op het bedieningspaneel weergegeven. De aangepaste instellingen blijven ongeveer 2 minuten van kracht en dan worden de standaardinstellingen van het product teruggezet. Druk op **Annuleren** om de standaardinstellingen direct terug te zetten.

Van rand tot rand afdrukken of kopiëren

Het product kan niet volledig van rand tot rand afdrukken. Het maximale afdrukgebied is 203,2 x 347 mm (8 x 13,7 inch), waardoor er een niet-afdrukbare rand van 4 mm op de pagina overblijft.

Kopiëren op afdruk materiaal van verschillende soorten en formaten

Het product is ingesteld op het kopiëren op papier van Letter- of A4-formaat, afhankelijk van het land/de regio waarin het product is aangeschaft. U kunt het formaat en het soort afdruk materiaal waarop u kopieert, wijzigen voor de huidige taak of voor alle kopieertaken.

Instellingen voor het formaat afdruk materiaal

- **Letter**
- **Legal**
- **A4**

Instellingen voor het soort afdrukmetaal

- Gewoon
- Licht
- Zwaar
- Transparant
- Etiketten
- Briefhoofd
- Envelop
- Voorbedrukt
- Geperforeerd
- Kleur
- Bankpost
- Kringloop
- Middengewicht
- Extra zwaar
- Ruw

Het formaat en het soort afdrukmetaal voor de huidige taak wijzigen

 **OPMERKING:** Wijzig de standaardinstellingen voor het formaat en soort afdrukmetaal om het formaat en soort afdrukmetaal te wijzigen.

1. Druk op het bedieningspaneel van het product op **Papier**.
2. Selecteer een formaat afdrukmetaal met de pijlknoppen met de pijlknoppen en druk vervolgens op **OK**.
3. Selecteer een soort afdrukmetaal met de pijlknoppen met de pijlknoppen en druk vervolgens op **OK**.
4. Druk op **Kopiëren starten**.

De standaardinstelling voor het papierformaat wijzigen

1. Druk op het bedieningspaneel van het product op **Setup**.
2. Selecteer **Systeeminstellingen** met de pijlknoppen en druk vervolgens op **OK**.
3. Selecteer **Papierinstell.** met de pijlknoppen en druk vervolgens op **OK**.
4. Selecteer **St. papiergr.** met de pijlknoppen en druk vervolgens op **OK**.
5. Selecteer een formaat afdrukmetaal met de pijlknoppen met de pijlknoppen en druk vervolgens op **OK**.
6. Druk op **OK** om de selectie op te slaan.

De standaardinstelling voor het soort afdrukmetaal wijzigen

1. Druk op het bedieningspaneel van het product op **Setup**.
2. Selecteer **Systeeminstellingen** met de pijlknoppen en druk vervolgens op **OK**.
3. Selecteer **Papierinstell.** met de pijlknoppen en druk vervolgens op **OK**.
4. Selecteer **St. papiersoort** met de pijlknoppen en druk vervolgens op **OK**.
5. Selecteer een soort afdrukmetaal met de pijlknoppen en druk vervolgens op **OK**.
6. Druk op **OK** om de selectie op te slaan.

De standaardkopieerinstellingen herstellen

Op het bedieningspaneel kunt u de standaardfabriekswaarden voor de kopieerinstellingen herstellen.

1. Druk op het bedieningspaneel van het product op **Setup**.
2. Selecteer **Kopieerinstellingen** met de pijlknoppen en druk vervolgens op **OK**.
3. Selecteer **Standaardwaarden** met de pijlknoppen en druk vervolgens op **OK**.

Boek kopiëren

1. Open de klep en plaats het boek op de flatbedscanner. Zorg dat de pagina die u wilt kopiëren, zich in de rechteronderhoek van de glasplaat bevindt.

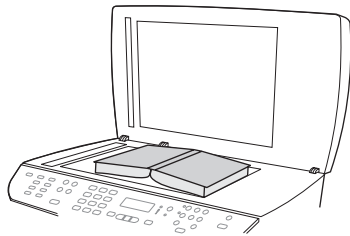

2. Sluit de klep voorzichtig.

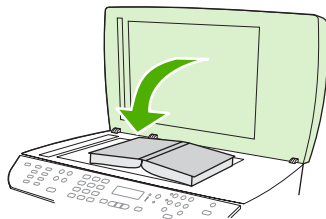

3. Druk de klep voorzichtig op het boek, zodat dit tegen de glasplaat wordt gedrukt.

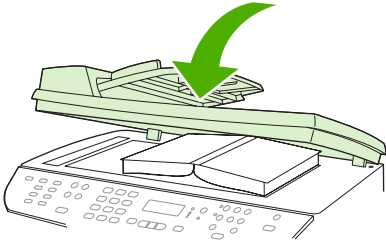

△ **VOORZICHTIG:** Als u te hard op de klep van de flatbedscanner drukt, kunnen de scharnieren van de klep afbreken.

4. Druk op **Kopiëren starten**.

Foto's kopiëren

 **OPMERKING:** Kopieer geen foto's vanaf de flatbedscanner of vanuit de automatische documentinvoer (ADF) van het product.

1. Open de klep en plaats de foto met de afbeelding omlaag op de flatbedscanner en zorg dat de linkerbovenhoek van de foto in de rechteronderhoek van de glasplaat ligt.

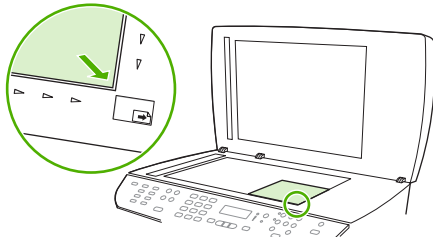

2. Sluit de klep voorzichtig.
3. Druk op **Kopiëren starten**.

Originelen van verschillende formaten combineren

Gebruik de flatbedscanner voor het maken van kopieën van originelen van verschillende formaten.
Gebruik hiervoor niet de ADF.

Dubbelzijdige (tweezijdige) kopieertaken

Dubbelzijdige documenten automatisch kopiëren

Druk op de knop **2-zijdig** op het bedieningspaneel om diverse resultaten te verkrijgen met dubbelzijdig afdrukken.

 **OPMERKING:** De standaardinstelling is **1-1**. Het lampje **2-zijdig** op het bedieningspaneel gaat branden als er een andere instelling wordt gebruikt.

Tabel 8-1 Instellingen voor 2-zijdig

Documenttype	Instelling voor 2-zijdig	Resulterende kopieën	Lampje 2-zijdig
Enkelzijdig	1-1	Enkelzijdig	Uit
Enkelzijdig	1-2	Dubbelzijdig	Aan
Dubbelzijdig	2-2	Dubbelzijdig	Aan
Dubbelzijdig	2-1	Enkelzijdig	Aan

Dubbelzijdige kopieën maken van enkelzijdige documenten

1. Plaats de documenten die u wilt kopiëren in de automatische documentinvoer (ADI) met de eerste pagina naar boven en met de bovenkant van de pagina naar de ADI gericht.
2. Druk op het bedieningspaneel van het product op **2-zijdig**.
3. Selecteer **Kopiëren 1- nr 2-zijdig** met de pijlknoppen en druk vervolgens op **OK**.
4. Druk op **Kopiëren starten**.

Dubbelzijdige kopieën maken van dubbelzijdige documenten

1. Plaats de documenten die u wilt kopiëren in de automatische documentinvoer (ADI) met de eerste pagina naar boven en met de bovenkant van de pagina naar de ADI gericht.

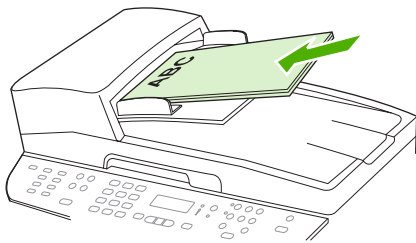

2. Druk op het bedieningspaneel van het product op **2-zijdig**.
3. Selecteer **Kopiëren 2- nr 2-zijdig** met de pijlknoppen en druk vervolgens op **OK**.
4. Druk op **Kopiëren starten**.

De standaardinstelling voor 2-zijdig wijzigen

1. Druk op het bedieningspaneel van het product op **Setup**.
2. Selecteer **Kopieerinst.** met de pijlknoppen en druk vervolgens op **OK**.

3. Selecteer **St. 2-zijdig** met de pijlknoppen en druk vervolgens op **OK**.
4. Gebruik de pijlknoppen om aan te geven hoe u de automatische duplexeenheid doorgaans wilt gebruiken voor het kopiëren van documenten.
5. Druk op **OK** om de selectie op te slaan.

Dubbelzijdige documenten handmatig kopiëren

De instelling voor flatbedkopieën van meerdere pagina's instellen

De instelling voor flatbedkopieën van meerdere pagina's moet zijn ingesteld op **Aan** voordat het product dubbelzijdige kopieën vanaf de flatbedscanner kan maken.

1. Druk op het bedieningspaneel van het product op **Setup**.
2. Selecteer **Kopieerinstellingen** met de pijlknoppen en druk vervolgens op **OK**.
3. Druk op **OK** om **Std. Meer pag.** te selecteren
4. Selecteer **Aan** of **Uit** met de pijlknoppen.
5. Druk op **OK** om de selectie op te slaan.



OPMERKING: De fabrieksinstelling voor het automatisch sorteren van kopieën is **Aan**.

Het lampje **Sorteren** op het bedieningspaneel brandt wanneer de sorteerfunctie is ingeschakeld.

Dubbelzijdige documenten handmatig kopiëren

1. Plaats de eerste pagina van het document op de flatbedscanner.

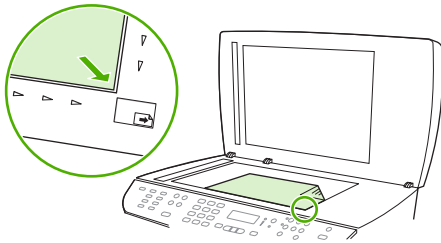

2. Druk op **2-zijdig** en selecteer de juiste instelling met de pijlknoppen.
3. Druk op **OK** en druk vervolgens op **Kopiëren starten**.
4. Verwijder de eerste pagina en plaats vervolgens de tweede pagina op de flatbedscanner.
5. Druk op **OK** en herhaal het proces totdat alle pagina's van het origineel zijn gekopieerd.
6. Druk als de kopieertaak is voltooid op **Kopiëren starten** om het product terug te zetten in de modus **Klaar**.

9 Scannen

- [Originelen plaatsen voor scannen](#)
- [Scan gebruiken](#)
- [Scaninstellingen](#)
- [Een boek scannen](#)
- [Een foto scannen](#)

Originelen plaatsen voor scannen

Automatische documentinvoer (ADF)

 **OPMERKING:** De capaciteit van de ADF is maximaal 50 vellen afdrukmetaal van 80 g/m².

 **VOORZICHTIG:** Gebruik geen originelen met correctietape, correctievloeistof, paperclips of nietjes om schade aan het product te voorkomen. Plaats ook geen foto's, kleine of tamelijk dunne originelen in de ADF. Scan dit soort originelen met de glasplaat.

1. Plaats de papierstapel met de bovenste rand naar voren, de afdrukzijde omhoog en de eerste pagina bovenaan in de invoerlade van de automatische documentinvoer.

Wanneer het papier langer is dan Letter- of A4-formaat, trekt u de verlenging van de automatische documentinvoer naar buiten om het afdrukmetaal te ondersteunen.

2. Schuif de stapel in de automatische documentinvoer totdat het papier niet verder doorgeschoven kan worden.

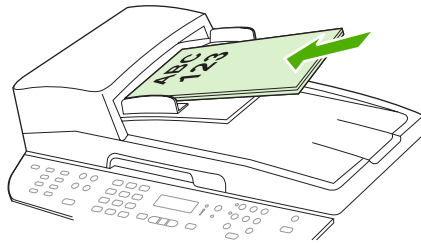

Document geladen wordt weergegeven op het bedieningspaneel.

3. Schuif de papiergeleiders tegen de stapel afdrukmetaal aan.

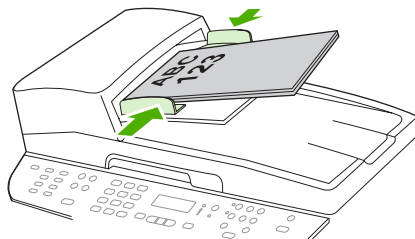

Flatbedscanner

 **OPMERKING:** Het maximumformaat afdrukmetaal voor flatbedscanners is Letter. Gebruik de ADF voor afdrukmetaal groter dan Letter-formaat.

1. Controleer of de automatische documentinvoer leeg is.
2. Open de klep van de flatbedscanner.

3. Plaats het originele document op de flatbedscanner met de afdrukzijde omlaag en met de linkerbovenhoek van het document in de hoek, zoals aangegeven door het pictogram op de scanner.

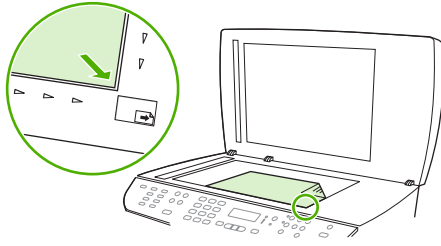

4. Sluit de klep voorzichtig.

Scan gebruiken

Scanmethoden

Scantaken kunnen op de volgende manieren worden uitgevoerd.

- Scannen vanaf de computer met HP LaserJet Scannen (Windows)
- Scannen met HP Director (Macintosh). Zie [Scannen vanaf het product en HP Director \(Macintosh\) op pagina 44](#).
- Scannen vanaf het product
- Scannen vanuit software die compatibel is met TWAIN of WIA (Windows Imaging Application)

 **OPMERKING:** Installeer het programma Readiris vanaf de software-cd-rom als u meer wilt weten over tekstherkenningssoftware en u deze software wilt gebruiken. Tekstherkenningssoftware wordt ook OCR-software (Optical Character Recognition) genoemd.

Scannen met HP LaserJet Scannen (Windows)

1. Open de programmagroep HP en selecteer **Scannen** om HP LaserJet Scannen te starten.

 **OPMERKING:** Als u op het bedieningspaneel van het product op **Scan starten** drukt, wordt HP LaserJet Scannen ook gestart.

2. Kies de actie die u wilt voltooien.

- Selecteer een bestemming om direct te beginnen met scannen.
- Selecteer **Scan after prompting me for settings (Instellingen opvragen en scannen)** om aanvullende instellingen op te geven voordat u begint met scannen.
- Selecteer **Het apparaat configureren** om de knop **Scannen naar** te programmeren.

3. Klik op **OK**.

 **OPMERKING:** **OK** moet de actie aangeven die u wilt voltooien.

Scannen vanaf het product

 **OPMERKING:** Voordat u de knop **Scannen naar** kunt gebruiken, moet u de aanbevolen installatie uitvoeren en bestemmingen voor de knop invoeren. Zie [De knop Scannen naar van het product instellen op pagina 112](#).

Voordat u de knop **Scan starten** kunt gebruiken, moet u het product aansluiten op een computer via USB of via een netwerk.

U kunt rechtstreeks vanaf het product scannen via de scanknoppen op het bedieningspaneel. Druk op **Scan starten** of **Scannen naar** om naar een map te scannen (alleen Windows) of naar e-mail te scannen.

Scannen via andere software

Het product is compatibel met TWAIN en WIA (Windows Imaging Application). Het product werkt met Windows-programma's die ondersteuning bieden voor scanapparaten die compatibel zijn met TWAIN of WIA en met Macintosh-programma's die ondersteuning bieden voor scanapparaten die compatibel zijn met TWAIN.

Terwijl u in een TWAIN- of WIA-compatibel programma werkt, hebt u toegang tot de scanfunctie en kunt u de afbeelding rechtstreeks in het geopende programma scannen. Zie voor meer informatie het Help-bestand of de documentatie bij uw TWAIN- of WIA-compatibele programma.

Scannen vanuit een TWAIN-compatibel programma

Over het algemeen is een softwareprogramma compatibel met TWAIN als het opdrachten heeft als **Ophalen, Bestand ophalen, Scannen, Nieuw object importeren, Invoegen vanuit of Scanner**. Als u niet zeker weet of een programma compatibel is of als u de naam van de opdracht niet kent, raadpleeg dan de Help of de documentatie van de software.

Wanneer u vanuit een TWAIN-compatibel programma scant, wordt het softwareprogramma HP LaserJet Scannen mogelijk automatisch gestart. Als het programma HP LaserJet Scannen wordt geopend, kunt u wijzigingen aanbrengen in de voorbeeldweergave van de afbeelding. Als het programma niet automatisch wordt geopend, wordt de afbeelding onmiddellijk naar het TWAIN-compatibele programma gezonden.

Start het scannen vanuit het TWAIN-compatibele programma. Raadpleeg de Help of de documentatie van het programma voor meer informatie over de gebruikte opdrachten en stappen.

Scannen vanuit een WIA-compatibel programma (alleen Windows XP en Vista)

WIA is een andere manier om een afbeelding rechtstreeks naar een programma als Microsoft Word te scannen. WIA gebruikt Microsoft-software in plaats van HP LaserJet-scansoftware om te scannen.

Over het algemeen is een programma compatibel met WIA als het menu Invoegen of het menu Bestand opdrachten heeft als **Figuur/Van scanner of camera**. Wanneer u niet zeker weet of een programma compatibel is met WIA, raadpleeg dan de Help of documentatie van de software.

Start het scannen vanuit het WIA-compatibele programma. Raadpleeg de Help of de documentatie van het programma voor meer informatie over de gebruikte opdrachten en stappen.

of

Dubbelklik in de map Camera's en Scanner op het pictogram van het product. Hiermee opent u de standaardwizard voor WIA van Microsoft waarmee u naar een bestand kunt scannen.

Scannen met OCR-software (Optical Character Recognition)

Met OCR-software van derde partijen kunt u gescande tekst importeren en vervolgens bewerken in de gewenste tekstverwerker.

Readiris

Het Readiris OCR-programma is meegeleverd met het product op een aparte cd-rom. Als u het Readiris-programma wilt gebruiken, installeert u het programma vanaf de juiste software-cd-rom en volgt u de instructies in de Help.

De functie Scannen naar gebruiken

- U kunt alleen scannen vanaf het bedieningspaneel van het product als u beschikt over een volledige installatie van de software. Bovendien moet HP ToolboxFX worden uitgevoerd als u wilt scannen met behulp van de knop **Scannen naar** of de knop **Scan starten**.
- Voor de beste scanresultaten plaatst u de originelen op de flatbedscanner in plaats van in de automatische documentinvoer (ADF).
- De computer die op het product is aangesloten, moet zijn ingeschakeld.

De knop Scannen naar van het product instellen

Bestemmingen moeten worden ingesteld voordat u de knop **Scannen naar** op het bedieningspaneel gebruikt. Gebruik HP LaserJet Scannen om de scanbestemmingen voor mappen, e-mail en programma's te programmeren.

Bestemmingen op het product instellen

1. Klik op **Start**, klik op **Programma's** (of **Alle programma's** in Windows XP), klik op **HP**, klik op het product, klik op **Scannen** en klik vervolgens op **Instellingen**.
2. Selecteer **De bestemmingen wijzigen die op het bedieningspaneel van het apparaat worden getoond**.
3. Het product is vooraf geconfigureerd met de volgende drie bestemmingen in het dialoogvenster.
 - Een document scannen en dit als bijlage toevoegen aan een e-mail
 - Een foto scannen en deze als bijlage toevoegen aan een e-mail
 - Een foto scannen en deze opslaan als een bestand
4. Markeer een bestemming en klik op de pijl om naar de huidige bestemmingen in het dialoogvenster te gaan. Herhaal dit voor alle drie bestemmingen.
5. Klik op **Update** (Bijwerken).

Bestemmingen toevoegen

1. Klik op **Start**, klik op **Programma's** (of **Alle programma's** in Windows XP), klik op **HP**, klik op het product, klik op **Scannen** en klik vervolgens op **Instellingen**.
2. Selecteer **Een nieuwe bestemming maken met instellingen die ik opgeef**.
3. Voer een van de volgende handelingen uit:
 - Voor mappen selecteert u **Opslaan op de computer** en klikt u op **Volgende**.
 - Voor e-mail selecteert u **Als bijlage toevoegen aan nieuwe e-mail** en klikt u op **Volgende**.
 - Voor programma's selecteert u **Open deze in een andere softwaretoepassing** en klikt u op **Volgende**.
4. Geef de bestemmingsnaam voor het bestand op of schakel de optie in om de bestemming op het product in te stellen. Geef de standaardbestemming een naam en klik op **Volgende**.

5. Selecteer de kwaliteit en klik op **Next** (Volgende).
6. Controleer de selecties en klik vervolgens op **Opslaan**.

Bestemmingen verwijderen

1. Selecteer bij **De lijst <Scannen naar> instellen voor de all-in-one** een van de **Beschikbare bestemmingen op deze PC** en klik op **Verwijderen**. Het dialoogvenster **Bestemming verwijderen** wordt weergegeven.
2. Markeer in het dialoogvenster **Delete Destination** (Bestemming verwijderen) de bestemming die u wilt verwijderen en klik op **Next** (Volgende). Het dialoogvenster **Confirmation** (Bevestigen) wordt weergegeven.
3. Klik op **Delete** (Verwijderen) om de bestemming te verwijderen of klik op **Cancel** (Annuleren) om een andere bestemming te selecteren.

Scannen naar een bestand, e-mail of softwareprogramma

 **OPMERKING:** Als u deze functie wilt gebruiken onder Windows, moet een bestemming zijn geprogrammeerd in de scaninstellingen voordat u naar een bestemming scant. Zie [De knop Scannen naar van het product instellen op pagina 112](#).

1. Plaats de originelen die u wilt scannen met de bedrukte zijde naar boven en met de bovenrand van het document naar voren in de automatische documentinvoer en schuif de papiergeleiders tegen de originelen.

-of-

Til de klep van de flatbedscanner omhoog en plaats het origineel dat u wilt scannen met de bedrukte zijde naar beneden en met de linkerbovenhoek van het document in de rechterbenedenhoek van de glasplaat. Sluit de klep voorzichtig.

2. Druk op het bedieningspaneel van het product op **Scannen naar**.
3. Selecteer een bestemming voor het bestand met de pijlknoppen.
4. Druk op **Scan starten** of **OK** om het document naar een bestand te scannen.

 **OPMERKING:** Scannen naar e-mail wordt ondersteund door elk e-mailprogramma dat ondersteuning biedt voor het MAPI-protocol (Messaging Application Programming Interface). Veel versies van populaire e-mailprogramma's zijn compatibel met MAPI. Raadpleeg de ondersteuningsinformatie voor uw e-mailprogramma om vast te stellen of het compatibel is met MAPI.

Scantaken annuleren

Ga als volgt te werk om een scantaak te annuleren.

- Druk op het bedieningspaneel van het product op **Annuleren**.
- Klik op de knop **Annuleren** in het dialoogvenster op het scherm.

Als u een scantaak annuleert, moet u het origineel van de flatbedscanner of uit de automatische documentinvoer verwijderen.

Scaninstellingen

Bestandsindeling voor scannen

De bestandsindeling van een gescand document of een gescande foto is afhankelijk van het soort scan en het object dat wordt gescand.

- Als u een document of foto naar een computer scant, wordt het bestand opgeslagen als een .TIF-bestand.
- Als u een document naar e-mail scant, wordt het bestand opgeslagen als een .PDF-bestand.
- Als u een foto naar e-mail scant, wordt het bestand opgeslagen als een .JPEG-bestand.

 **OPMERKING:** Bij gebruik van het scansoftwareprogramma kunnen verschillende bestandstypen worden geselecteerd.

Resolutie en kleur van de scanner

Als de kwaliteit niet aan uw verwachtingen voldoet wanneer u een gescande afbeelding afdruckt, hebt u in de software voor de scanner mogelijk een verkeerde instelling voor de resolutie of de kleuren geselecteerd. De resolutie en de kleur hebben gevolgen voor de volgende kenmerken van gescande afbeeldingen:

- Helderheid van de afbeelding
- Structuur van kleurgradaties (vloeiend of ruw)
- Scantijd
- Bestands grootte

De Scanresolutie wordt gemeten in pixels per inch (ppi).

 **OPMERKING:** De scanresolutie in ppi is een waarde die niet uitwisselbaar is met de afdrukresolutie in dpi (dots per inch).

De instellingen voor kleur, grijswaarden en zwart-wit bepalen hoeveel kleuren beschikbaar zijn. U kunt de hardwareresolutie van de scanner instellen op maximaal 1200 ppi. Met de software kunt u een geïnterpoleerde resolutie van maximaal 19.200 ppi verkrijgen. U kunt de kleuren en grijswaarden instellen op 1 bit (zwart-wit) of 8 bits (256 grijsstinten of kleuren) tot 24 bits (ware kleuren).

De tabel met richtlijnen voor de resolutie en de kleuren bevat eenvoudige tips voor het uitvoeren van scantaken.

 **OPMERKING:** Wanneer u de resolutie en de kleuren instelt op een hoge waarde, kunt u grote bestanden verkrijgen die veel schijfruimte in beslag nemen en het scanproces vertragen. Voordat u de resolutie en de kleuren instelt, moet u bepalen hoe u de gescande afbeelding gaat gebruiken.

OPMERKING: U verkrijgt de beste resolutie voor afbeeldingen in kleur en grijschalen wanneer u scant vanaf de flatbedscanner in plaats van de automatische documentinvoer.

Richtlijnen voor de resolutie en de kleuren

De volgende tabel geeft een overzicht van de aanbevolen resolutie- en kleurinstellingen voor verschillende scantaken.

Gebruik	Aanbevolen resolutie	Aanbevolen kleurinstellingen
Faxen	150 ppi	<ul style="list-style-type: none">• Zwart-wit
E-mail	150 ppi	<ul style="list-style-type: none">• Zwart-wit, als geen vloeiende gradaties vereist zijn• Grijschaal, als vloeiende gradaties vereist zijn• Kleur, als de afbeelding in kleur is
Tekst bewerken	300 ppi	<ul style="list-style-type: none">• Zwart-wit
Drukwerk (afbeeldingen of tekst)	600 ppi voor complexe afbeeldingen of als u het document aanzienlijk wilt vergroten 300 ppi voor normale afbeeldingen en tekst 150 ppi voor foto's	<ul style="list-style-type: none">• Zwart-wit voor tekst en lijntekeningen• Grijschaal voor gearceerde of gekleurde afbeeldingen en foto's• Kleur, als de afbeelding in kleur is
Weergave op scherm	75 ppi	<ul style="list-style-type: none">• Zwart-wit voor tekst• Grijschaal voor afbeeldingen en foto's• Kleur, als de afbeelding in kleur is

Kleur

U kunt de volgende instellingen voor de kleurwaarden gebruiken bij het scannen.

Instelling	Aanbevolen gebruik
Kleur	Gebruik deze instelling voor kleurenfoto's met een hoge kwaliteit of documenten waarin de kleur belangrijk is.
Zwart-wit	Gebruik deze instelling voor tekstdocumenten.
Grijschaal	Gebruik deze instelling als het bestand niet te groot mag worden of als u een document of foto snel wilt scannen.

Scankwaliteit

De glasplaat reinigen

Als de glasplaat vuil is als gevolg van bijvoorbeeld vingerafdrukken, vlekken of haren, kan de verwerkingssnelheid van het apparaat afnemen en kan de nauwkeurigheid van speciale functies worden verminderd. Dit geldt bijvoorbeeld voor de functies Aanpassen aan pagina en Kopiëren.

 **OPMERKING:** Als vegen of overige defecten alleen op de exemplaren verschijnen met het gebruik van de ADI, moet u de scannerstrip (stap 3) reinigen. U hoeft de glasplaat van de scanner niet te reinigen.

1. Schakel het product uit, haal het netsnoer uit het stopcontact en open het deksel.
2. Reinig de glasplaat met een zachte doek of een spons die is bevochtigd met een niet-schurende glasreiniger.

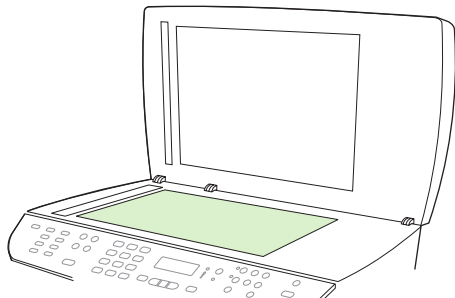

△ **VOORZICHTIG:** Gebruik geen schuurmiddelen, aceton, benzeen, ammoniak, ethanol of tetrachloorkoolstof op het product; deze stoffen kunnen het product beschadigen. Laat de glasplaat niet rechtstreeks met vloeistoffen in aanraking komen. Deze kunnen onder de glasplaat terechtkomen waardoor het product beschadigd raakt.

3. Reinig de scannerstrip met een zachte doek of spons die is bevochtigd met een niet-schurende glasreiniger.

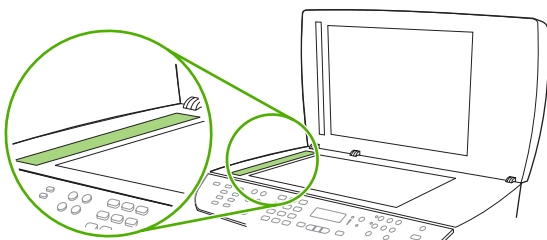

4. Reinig de glasplaat met een zeem of spons om vlekken te voorkomen.

Een boek scannen

1. Open de klep en plaats het boek op de flatbedscanner. Zorg dat de pagina die u wilt kopiëren zich in de rechteronderhoek van de glasplaat bevindt.

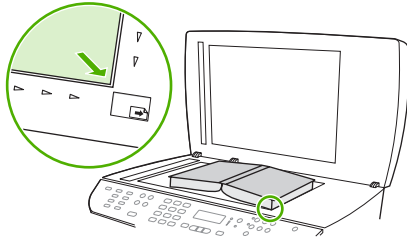

2. Sluit de klep voorzichtig.

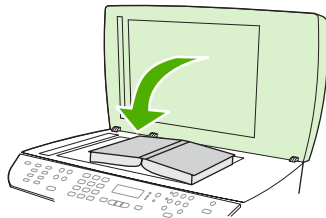

3. Druk de klep voorzichtig op het boek, zodat dit tegen de glasplaat wordt gedrukt.

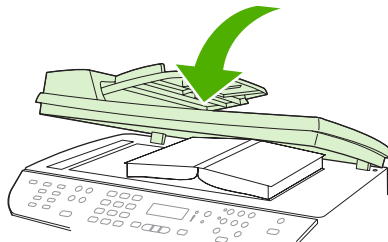

△ **VOORZICHTIG:** Als u te hard op de klep van de flatbedscanner drukt, kunnen de scharnieren van de klep afbreken.

4. Scan het boek met een van de scanmethoden.

Een foto scannen

1. Plaats de foto met de afbeelding omlaag op de flatbedscanner en de linkerbovenhoek van de foto in de rechterbenedenhoek van het glas.

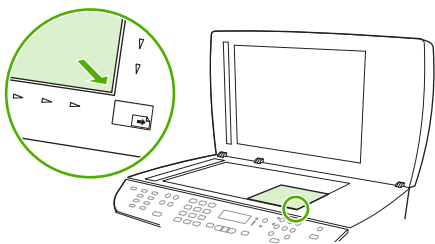

2. Sluit de klep voorzichtig.
3. Scan de foto met een van de scanmethoden.

10 Faxen

- [Faxfuncties](#)
- [Setup](#)
- [Faxinstellingen wijzigen](#)
- [Fax gebruiken](#)
- [Faxproblemen oplossen](#)

 **OPMERKING:** een groot aantal functies die in dit hoofdstuk worden beschreven, kunnen ook met HP ToolboxFX of met de geïntegreerde webservice worden uitgevoerd. Zie de online-Help van HP ToolboxFX of [Geïntegreerde webservice op pagina 190](#) voor meer informatie.

Zie [Bedieningspaneel op pagina 9](#) voor meer informatie over de faxknoppen op het bedieningspaneel.

Faxfuncties

Het product heeft de volgende faxfuncties, die beschikbaar zijn via het bedieningspaneel of de productsoftware.

- Wizard Faxinstellingen voor eenvoudige configuratie van de fax
- Analoge fax voor standaardpapier met een automatische documentinvoer (ADF) voor 50 pagina's en een uitvoerbak met een capaciteit van maximaal 125 pagina's
- Telefoonboek met 120 vermeldingen en 16 snelkiescodes vanaf het bedieningspaneel
- Automatische nummerherhaling
- Digitale opslag van maximaal 400 faxpagina's
- Faxen doorsturen
- Vertraagde versturing van faxberichten
- Belsignaalfuncties: aantal besignalen en compatibiliteit met specifieke besignalen configureren (service via het plaatselijke telecombedrijf)
- Bevestigingsrapport fax
- Ongewenste faxberichten blokkeren
- Faxbeveiliging
- Acht voorbladsjablonen beschikbaar

 **OPMERKING:** niet alle functies staan in deze lijst. Sommige functies zijn mogelijk pas beschikbaar als de productsoftware is geïnstalleerd.

Setup



De hardware installeren en aansluiten

Aansluiten op een telefoonlijn

Het product is een analogoog apparaat. U wordt aanbevolen het product op een vaste analoge telefoonlijn aan te sluiten. Zie [Fax gebruiken op een DSL-, PBX-, ISDN- of VoIP-systeem op pagina 144](#) voor informatie over het gebruik van het product in andere telefoonomgevingen.

Extra apparatuur aansluiten

Het product heeft twee faxpoorten:

- De aansluiting "line out" (), waarmee het product op de telefoonaansluiting wordt aangesloten.
- De telefoonaansluiting (), waarmee extra apparaten op het product kunnen worden aangesloten.

U kunt toestellen op twee manieren in combinatie met het product gebruiken:

- Als extra toestel, door het op dezelfde telefoonlijn aan te sluiten, maar op een andere locatie.
- Als downstream-toestel dat rechtstreeks op het product of via een ander apparaat op het product is aangesloten.

Sluit de extra apparaten aan in de volgorde zoals hierna wordt beschreven. De uitvoerpoort voor elk apparaat is aangesloten op de invoerpoort van de volgende. Zo wordt een "ketting" gevormd. Wanneer u een bepaald apparaat niet wilt aansluiten, kunt u de stap die dit apparaat beschrijft, overslaan en verdergaan met het volgende apparaat.

 **OPMERKING:** Sluit niet meer dan drie apparaten aan op de telefoonlijn.

OPMERKING: voicemail wordt op dit product niet ondersteund.

1. Maak de netsnoeren los van de apparaten die u wilt aansluiten.
2. Wanneer het product nog niet op een telefoonlijn is aangesloten, raadpleegt u eerst de starhandleiding voor instructies. Het product moet al op een telefoonaansluiting zijn aangesloten.
3. Verwijder het plastic gedeelte uit de poort "telefoon" (de poort is gemarkeerd met een pictogram van een telefoon).

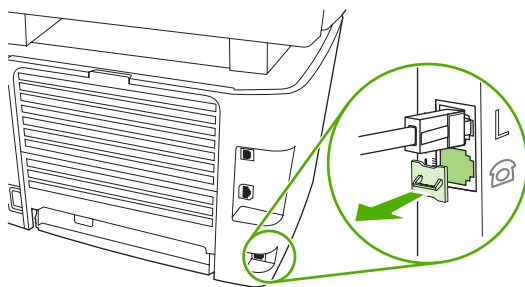

4. Als u een interne of externe modem op een computer wilt aansluiten, sluit u het ene uiteinde van het telefoonsnoer aan op de telefoonaansluiting () van het product. Sluit het andere uiteinde van het telefoonsnoer aan op de lijnaansluiting van de modem.

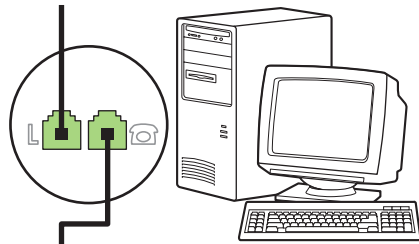
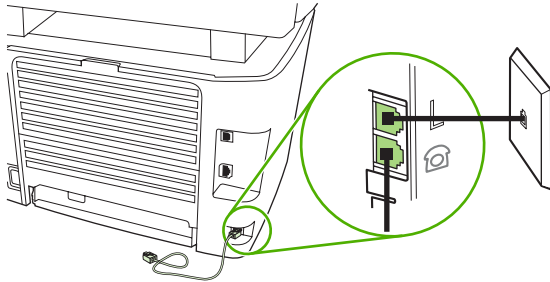

 **OPMERKING:** Enkele computers hebben een tweede "lijn" poort om op een bepaalde lijn aan te sluiten. Als u twee "line"-poorten hebt, moet u de documentatie bij uw modem raadplegen om te controleren of u de juiste "line"-poort gebruikt.

5. Als u een nummermelder wilt aansluiten, sluit u een telefoonsnoer aan op de telefoonpoort van het vorige apparaat. Sluit het andere uiteinde van het telefoonsnoer aan op de lijnaansluiting van de nummermelder.

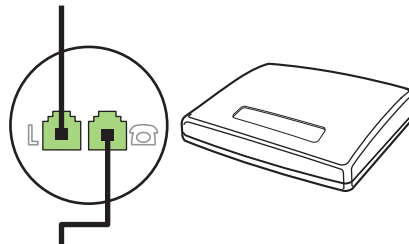

6. Als u een antwoordapparaat wilt aansluiten, sluit u een telefoonsnoer aan op de telefoonpoort van het vorige apparaat. Sluit het andere uiteinde van het telefoonsnoer aan op de lijnaansluiting van het antwoordapparaat.

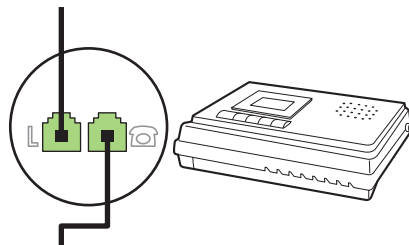

7. Als u een telefoon wilt aansluiten, sluit u een telefoonsnoer aan op de telefoonpoort van het vorige apparaat. Sluit het andere uiteinde van het telefoonsnoer aan op de lijnaansluiting van de telefoon.

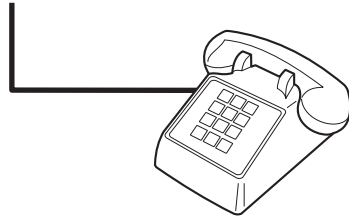

8. Nadat u de extra apparaten hebt aangesloten, sluit u ze weer aan op het stopcontact.

Een fax met een antwoordapparaat instellen

- Stel de instelling voor het aantal besignalen op het product in op minstens één besignaal meer dan het aantal besignalen dat op het antwoordapparaat is ingesteld.
- Wanneer een antwoordapparaat op dezelfde telefoonlijn is aangesloten, maar op een andere aansluiting (bijvoorbeeld in een andere kamer), is het mogelijk dat het product hierdoor geen faxberichten meer kan ontvangen.

De stand-alone-fax instellen

1. Haal het product uit de doos en sluit het aan.
2. Stel de tijd, de datum en de faxkopregel in. Zie [Faxinstellingen configureren op pagina 123](#).
3. Stel eventuele andere instellingen in die u voor de productomgeving moet configureren.

Faxinstellingen configureren

U kunt de faxinstellingen voor het product instellen op het bedieningspaneel, via HP ToolboxFX of via de geïntegreerde webserver. Wanneer u het product voor het eerst instelt, kunt u de instellingen configureren met de wizard Faxinstellingen.

In de Verenigde Staten en in veel andere landen/regio's is het wettelijk verplicht de tijd, de datum en andere faxkopregelgegevens in te stellen.

De tijd, de datum en de faxkopregel instellen via het bedieningspaneel

Voer de volgende stappen uit om de datum, de tijd en de faxkopregel in te stellen via het bedieningspaneel:

1. Druk op het bedieningspaneel op **Setup**.
2. Selecteer **Systeeminstellingen** met de pijlknoppen en druk vervolgens op **OK**.
3. Selecteer **Tijd/datum** met de pijlknoppen. Druk op **OK**.
4. Selecteer met de pijlknoppen de 12- of 24-uurs klok en druk vervolgens op **OK**.
5. Voer met de alfanumerieke knoppen de huidige tijd in.

6. Voer een van de volgende procedures uit:
 - Druk voor de 12-uurs klok op de pijlknoppen om de cursor voorbij het vierde teken te plaatsen. Kies **1** voor voormiddag of **2** voor namiddag. Druk op **OK**.
 - Druk voor de 24-uurs klok op **OK**.
7. Voer met de alfanumerieke knoppen de huidige datum in. Geef de maand, dag en het jaar met twee cijfers op. Druk op **OK**.
8. Selecteer **Faxinstellingen** met de pijlknoppen en druk vervolgens op **OK**.
9. Selecteer met de pijlknoppen **Faxkop** en druk vervolgens op **OK**.
10. Voer met de alfanumerieke knoppen uw faxnummer en uw bedrijfsnaam of een faxkop in en druk op **OK**.

 **OPMERKING:** u kunt voor het faxnummer maximaal 20 tekens en voor de bedrijfsnaam maximaal 25 tekens invoeren.

De tijd, de datum en de faxkoptekst instellen met de wizard Faxinstellingen

Als u de software-installatie hebt voltooid, kunt u faxen verzenden vanaf de computer. Als u de fax nog niet volledig hebt ingesteld wanneer u de software installeert, kunt u dit proces altijd met de wizard Faxinstellingen voltooien.

1. Klik op **Start** en vervolgens op **Programma's**.
2. Klik op **HP**, klik op de naam van het product en vervolgens op **Wizard Faxinstellingen**.
3. Volg de instructies op het scherm in de wizard Faxinstellingen om de datum, de tijd, de faxkoptekst en diverse andere instellingen te maken.

Gebruik van standaardletters in faxkopteksten

Wanneer u het bedieningspaneel gebruikt om uw naam in te voeren in de kopregel of een naam op te geven voor een sneltoets, snelkiescode of groepkiescode, moet u meerdere keren op een alfanumerieke knop drukken totdat de gewenste letter wordt weergegeven. Vervolgens drukt u op **>** om de letter te selecteren en door te gaan naar het volgende teken. In de volgende tabel wordt weergegeven welke letters en cijfers u met de verschillende alfanumerieke knoppen kunt laten verschijnen.

1	1
2	A B C a b c 2
3	D E F d e f 3
4	G H I g h i 4
5	J K L j k l 5
6	M N O m n o 6
7	P Q R S p q r s 7
8	T U V t u v 8
9	W X Y Z w x y z 9
0	0
*	() + - . / , " * & @ R W
#	space # ,

 **OPMERKING:** Gebruik > om de cursor over het bedieningspaneel te bewegen en gebruik < om tekens te verwijderen.

Het telefoonboek beheren

U kunt veel gebruikte faxnummers of groepen faxnummers als snelkiescodes of groepskiescodes opslaan.

In het telefoonboek van dit product kunt u in totaal 120 snelkiescodes en groepskiescodes invoeren. Als u bijvoorbeeld 100 codes programmeert als snelkiescodes, blijven er nog 20 codes over voor groepkiescodes.

 **OPMERKING:** u kunt snelkiescodes en groepskiescodes gemakkelijker programmeren via HP ToolboxFX of via de geïntegreerde webserver. Zie de online-Help van HP ToolboxFX of [Geïntegreerde webserver op pagina 190](#) voor meer informatie.

Telefoonboekgegevens uit andere programma's gebruiken

 **OPMERKING:** voordat u een telefoonboek uit een ander programma kunt importeren, moet u de exportfunctie in dat andere programma gebruiken.

Met HP ToolboxFX kunt u contactgegevens uit telefoonboeken van andere software importeren. In de volgende tabel ziet u welke programma's door HP ToolboxFX worden ondersteund.

Programma	Beschrijving
Microsoft Outlook	U kunt gegevens uit het Persoonlijk adresboek (PAB), gegevens uit Contactpersonen of uit een combinatie van beide selecteren. Personen en groepen uit het PAB worden alleen samengevoegd met personen uit Contactpersonen als de samenvoegoptie is geselecteerd. Wanneer een vermelding uit Contactpersonen zowel een zakelijk faxnummer als een privéfaxnummer heeft, worden beide nummers weergegeven. De "naam" van deze twee vermeldingen wordt gewijzigd. Aan de naam van de zakelijke vermelding wordt ":(B) ((Z))" toegevoegd en aan de naam van de privé-vermelding ":(H) ((P))".

Programma	Beschrijving
	In het geval van een dubbele vermelding (één uit Contactpersonen en één uit het PAB met dezelfde naam en hetzelfde faxnummer), wordt er één vermelding weergegeven. Wanneer er in het PAB echter een vermelding bestaat met een duplicaat in Contactpersonen, en de vermelding in Contactpersonen zowel een zakelijk faxnummer als een privéfaxnummer heeft, worden alle drie de vermeldingen weergegeven.
Windows Adresboek	Het Windows Adresboek (WAB), dat door Outlook Express en Internet Explorer wordt gebruikt, wordt ondersteund. Wanneer een persoon zowel een zakelijk faxnummer als een privéfaxnummer heeft, worden er twee vermeldingen weergegeven. De "naam" van deze twee vermeldingen wordt gewijzigd. Aan de naam van de zakelijke vermelding wordt ":(B) ((Z))" toegevoegd en aan de naam van de privé-vermelding ":(H)((P))".
Goldmine	Goldmine versie 4.0 wordt ondersteund. HP ToolboxFX importeert het bestand dat het laatst door Goldmine is gebruikt.
Symantec Act!	Act! versie 4.0 en 2000 worden ondersteund. HP ToolboxFX importeert de database die het laatst door Act! is gebruikt.

Voer de volgende stappen uit om een telefoonboek te importeren:

1. Open HP ToolboxFX.
2. Klik op **Faxen** en vervolgens op **Faxtelefoonboek**.
3. Blader naar het telefoonboek van het programma en klik vervolgens op **Importeren**.

Telefoonboek verwijderen

U kunt alle snelkiescodes en groeps Kiescodes verwijderen die in het product zijn geprogrammeerd.

△ **VOORZICHTIG:** nadat de snelkiescodes en groeps Kiescodes zijn verwijderd, kunnen ze niet worden hersteld.

1. Druk op **Setup** op het bedieningspaneel.
2. Selecteer **Faxinstellingen** met de pijlknoppen en druk vervolgens op **OK**.
3. Druk op **OK** om **Telefoonboek** te selecteren.
4. Selecteer met de pijlknoppen **Alles verwijderen** en druk vervolgens op **OK**.
5. Druk op **OK** om de verwijdering te bevestigen.

Speciale kiessymbolen en opties

U kunt pauzes invoegen in faxnummers die u kiest of instelt als sneltoets, snelkiescode of kiescode voor groepen. Pauzes zijn vaak vereist wanneer u een internationaal nummer kiest of wanneer u verbinding maakt met een buitenlijn.

- **Een kiespauze invoegen:** druk herhaaldelijk op **# (Pauze)** totdat er een komma (,) op het display van het bedieningspaneel verschijnt. Deze komma geeft aan dat er op de desbetreffende plaats een pauze in de kiesreeks zal worden ingevoegd.
- **Een pauze voor een kiestoon invoegen:** druk enkele malen op *** (Symbolen)** totdat **W** op het display van het bedieningspaneel verschijnt. Het product wacht dan op een kiestoon voordat de overige cijfers van het telefoonnummer worden gekozen.
- **Een hookflash invoegen:** als het product een hookflash moet uitvoeren, drukt u enkele malen op *** (Symbolen)** totdat **R** op het display van het bedieningspaneel verschijnt.

Snelkiescodes beheren

Snelkiescodes maken en bewerken

Snelkiescodes 1 tot en met 16 worden ook aan de bijbehorende sneltoetsen op het bedieningspaneel gekoppeld. Met de sneltoetsen kunt u snelkiescodes of groepskiescodes invoeren. U kunt maximaal 50 tekens invoeren per faxnummer.

 **OPMERKING:** gebruik de knop **Shift** voor toegang tot alle snelkiescodes. U gaat naar de snelkiescodes 9 tot en met 16 door op **Shift** en de bijbehorende sneltoets op het bedieningspaneel te drukken.

Voer de volgende stappen uit om snelkiescodes te programmeren via het bedieningspaneel:

1. Druk op **Setup** op het bedieningspaneel.
2. Selecteer **Faxinstellingen** met de pijlknoppen en druk vervolgens op **OK**.
3. Druk op **OK** om **Telefoonboek** te selecteren.
4. Druk op **OK** om **Ind instellingen** te selecteren.
5. Druk op **OK** om **Toevoegen** te selecteren.
6. Geef met de alfanumerieke knoppen de snelkiescode op die u aan dit faxnummer wilt toewijzen en druk vervolgens op **OK**. Wanneer u een nummer van 1 tot en met 16 selecteert, wordt ook het faxnummer aan de bijbehorende sneltoets gekoppeld.
7. Voer het faxnummer in met de alfanumerieke knoppen. Vergeet niet om eventuele pauzes en andere noodzakelijke nummers in te voeren, zoals het kengetal, een toegangscode voor nummers buiten een PBX-systeem (meestal een 9 of 0) of een kengetal voor internationaal bellen.

 **OPMERKING:** als u een faxnummer invoert, drukt u op **Pauze** totdat er een komma (,) verschijnt als u een pauze in de kiesreeks wilt invoegen, of op ***** totdat **W** verschijnt als u wilt dat er wordt gewacht op een kiestoon.

8. Druk op **OK**.
9. Voer een naam in voor het faxnummer met behulp van de alfanumerieke knoppen. Druk een aantal keren op de alfanumerieke knop voor de gewenste letter, totdat deze wordt weergegeven. (Zie [Gebruik van standaardletters in faxkopsteksten op pagina 124](#) voor een overzicht van de tekens.)

 **OPMERKING:** als u interpunctie wilt invoegen, drukt u enkele keren op het sterretje (*) totdat het gewenste teken verschijnt en drukt u vervolgens op > om naar de volgende spatie te gaan.

10. Druk op **OK** om de informatie op te slaan.
11. Wanneer u meer snelkiescodes wilt programmeren, herhaalt u stap 1 tot en met 10.

Snelkiescodes verwijderen

1. Druk op **Setup** op het bedieningspaneel.
2. Selecteer **Faxinstellingen** met de pijlknoppen en druk vervolgens op **OK**.
3. Druk op **OK** om **Telefoonboek** te selecteren.
4. Druk op **OK** om **Ind instellingen** te selecteren.
5. Selecteer met de pijlknoppen **Verwijderen** en druk dan op **OK**.
6. Voer met de alfanumerieke knoppen het nummer in van de snelkiescode die u wilt verwijderen en druk vervolgens op **OK**.
7. Druk op **OK** om de verwijdering te bevestigen.

Groepskiescodes beheren

Groepskiescodes maken en bewerken

1. Wijs een snelkiescode toe aan elk faxnummer dat u in de groep wilt opnemen. (Zie [Snelkiescodes maken en bewerken op pagina 127](#) voor instructies.)
2. Druk op **Setup** op het bedieningspaneel.
3. Selecteer **Faxinstellingen** met de pijlknoppen en druk vervolgens op **OK**.
4. Druk op **OK** om **Telefoonboek** te selecteren.
5. Selecteer met de pijlknoppen **Gr instellingen** en druk vervolgens op **OK**.
6. Selecteer met de pijlknoppen **Groep toev./bew.** en druk vervolgens op **OK**.
7. Voer met de alfanumerieke knoppen het nummer in dat u aan deze groep wilt toewijzen en druk vervolgens op **OK**. Wanneer u 1 tot en met 16 selecteert, wordt de groep ook aan de bijbehorende sneltoets gekoppeld.
8. Voer met de alfanumerieke knoppen een naam voor de groep in en druk vervolgens op **OK**.
9. Druk op een sneltoets en vervolgens opnieuw op **OK** om de toevoeging te bevestigen. Herhaal deze stap voor ieder lid dat u in de groep wilt opnemen.

-of-

Selecteer achtereenvolgens **Telefoonboek** en de snelkiescode voor het groepslid dat u wilt toevoegen. Druk op **OK** om de toevoeging te bevestigen. Herhaal deze stap voor ieder lid dat u in de groep wilt opnemen.

10. Als u klaar bent, drukt u op **OK**.
11. Als u meer groepskiescodes wilt toewijzen, drukt u op **OK** en herhaalt u stap 1 tot en met 10.

Groepskiescodes verwijderen

1. Druk op **Setup** op het bedieningspaneel.
2. Selecteer **Faxinstellingen** met de pijlknoppen en druk vervolgens op **OK**.
3. Druk op **OK** om **Telefoonboek** te selecteren.
4. Selecteer met de pijlknoppen **Gr instellingen** en druk vervolgens op **OK**.
5. Selecteer met de pijlknoppen **Groep wissen** en druk vervolgens op **OK**.
6. Voer met de alfanumerieke knoppen het nummer in van de groepskiescode die u wilt verwijderen en druk vervolgens op **OK**.
7. Druk op **OK** om de verwijdering te bevestigen.

Een afzonderlijke vermelding uit een groepskiescode verwijderen

1. Druk op **Setup** op het bedieningspaneel.
2. Selecteer **Faxinstellingen** met de pijlknoppen en druk vervolgens op **OK**.
3. Druk op **OK** om **Telefoonboek** te selecteren.
4. Selecteer met de pijlknoppen **Gr instellingen** en druk vervolgens op **OK**.
5. Selecteer met de pijlknoppen **Wis nr. in groep** en druk vervolgens op **OK**.
6. Selecteer met de pijlknoppen de afzonderlijke vermelding die u uit de groep wilt verwijderen.
7. Druk op **OK** om de verwijdering te bevestigen.
8. Herhaal stap 6 en 7 om andere afzonderlijke nummers uit de groep te verwijderen.

-of-

Druk op **Annuleren** als u klaar bent.

 **OPMERKING:** Als u een snelkiescode verwijdert, verwijdert u ook de code uit de groepskiescode waarin deze snelkiescode was opgenomen.

Faxen ophalen instellen

Als iemand anders een fax zodanig heeft ingesteld dat faxen kunnen worden opgehaald, kunt u de fax naar uw product laten verzenden. (Dit wordt ook wel opvragen bij een ander apparaat genoemd.)

1. Druk op **Setup** op het bedieningspaneel.
2. Selecteer **Faxfuncties** met de pijlknoppen en druk vervolgens op **OK**.
3. Selecteer met de pijlknoppen **Ontvangst op afroep** en druk vervolgens op **OK**.

Het product belt naar het andere faxapparaat en vraagt de fax op.

Beveiliging

Het product bevat een wachtwoordfunctie waarmee u de toegang tot allerlei instelfuncties kunt beperken, terwijl de basisfuncties wel kunnen worden gebruikt.

Met Privé ontvangen kunt u faxen op het product opslaan totdat u bij het product bent om deze af te drukken.

Wachtwoordbeveiliging inschakelen

Voer de volgende stappen uit om het beveiligingswachtwoord voor het product in te stellen:

1. Druk op **Setup** op het bedieningspaneel.
2. Selecteer **Systeeminstellingen** met de pijlknoppen en druk vervolgens op **OK**.
3. Voer met de alfanumerieke knoppen het wachtwoord voor het product in en druk vervolgens op **OK**.
4. Voer het wachtwoord ter bevestiging opnieuw in met de alfanumerieke knoppen en druk vervolgens op **OK**.
5. Selecteer met de pijlknoppen **Product security (Productbeveiliging)** en druk vervolgens op **OK**.
6. Selecteer **Aan** met de pijlknoppen en druk vervolgens op **OK**.

De functie Privé ontvangen inschakelen

De wachtwoordbeveiliging moet zijn ingeschakeld voordat de functie Privé ontvangen kan worden geactiveerd.

1. Druk op **Setup** op het bedieningspaneel.
2. Selecteer **Faxinstellingen** met de pijlknoppen en druk vervolgens op **OK**.
3. Voer met de alfanumerieke knoppen het beveiligingswachtwoord voor het product in en druk vervolgens op **OK**.
4. Voer het beveiligingswachtwoord voor het product ter bevestiging opnieuw in met de alfanumerieke knoppen en druk vervolgens op **OK**.
5. Selecteer **Instellingen faxontvangst** met de pijlknoppen en druk vervolgens op **OK**.
6. Selecteer met de pijlknoppen **Privé ontvangen** en druk vervolgens op **OK**.
7. Selecteer **Aan** met de pijlknoppen en druk vervolgens op **OK**.

Faxinstellingen wijzigen

Geluidsvolume instellen

U stelt het volume van de faxgeluiden in op het bedieningspaneel. U kunt de instellingen voor de volgende geluiden wijzigen:

- De faxgeluiden voor inkomende en uitgaande faxen
- Het belsignaal voor inkomende faxen

De fabrieksinstelling voor het volume van de faxgeluiden is **Zacht**.

Het volume van de faxgeluiden (lijnmonitor) instellen

Voer de volgende stappen uit om het volume van de faxgeluiden te wijzigen.

1. Druk op **Volume** op het bedieningspaneel.
2. Selecteer met de pijlknoppen **Uit**, **Zacht**, **Gemiddeld** of **Hard**.
3. Druk op **OK** om de selectie op te slaan.

Het belvolume instellen

Wanneer het product een oproep ontvangt, is er een belsignaal hoorbaar. De lengte van het belsignaal is afhankelijk van de lengte van het belpatroon van de lokale telefoonmaatschappij. De fabrieksinstelling voor het belvolume is **Zacht**.

1. Druk op **Setup**.
2. Selecteer **Systeeminstellingen** met de pijlknoppen en druk vervolgens op **OK**.
3. Selecteer met de pijlknoppen **Vol-instellingen** en druk vervolgens op **OK**.
4. Selecteer met de pijlknoppen **Belvolume** en druk vervolgens op **OK**.
5. Selecteer met de pijlknoppen **Uit**, **Zacht**, **Gemiddeld** of **Hard**.
6. Druk op **OK** om de selectie op te slaan.

Instellingen voor het verzenden van faxen

Een kiesvoorvoegsel instellen

Een kiesvoorvoegsel bestaat uit een of meer cijfers die automatisch worden gekozen vóór elk faxnummer dat u kiest via het bedieningspaneel of de software. Het maximum aantal tekens voor een kiesvoorvoegsel is 50.

De standaardinstelling is **Uit**. U kunt deze functie bijvoorbeeld inschakelen als u een nummer, bijvoorbeeld 9, moet kiezen om toegang te krijgen tot een externe telefoonlijn. Wanneer deze instelling is ingeschakeld, kunt u nog steeds faxnummers kiezen zonder voorvoegsel als u het nummer handmatig kiest. Zie [Faxen met handmatig kiezen op pagina 147](#) voor instructies.

1. Druk op **Setup** op het bedieningspaneel.
2. Selecteer **Faxinstellingen** met de pijlknoppen en druk vervolgens op **OK**.

3. Selecteer **Instellingen faxverzending** met de pijlknoppen en druk vervolgens op **OK**.
4. Selecteer met de pijlknoppen **Kiesvoorvoegsel** en druk vervolgens op **OK**.
5. Selecteer met de pijlknoppen **Aan** of **Uit** en druk vervolgens op **OK**.
6. Als u **Aan** hebt geselecteerd, voert u het kiesvoorvoegsel in met de alfanumerieke knoppen en drukt u vervolgens op **OK**. U kunt cijfers, pauzes en kiessymbolen invoeren.

De kiestoondetectie instellen

Gewoonlijk begint het product direct met het kiezen van een faxnummer. Wanneer u het product op dezelfde lijn als uw telefoon gebruikt, schakelt u kiestoondetectie in. Zo voorkomt u dat er een fax wordt verzonden terwijl er iemand aan de telefoon is.

De fabrieksinstelling voor kiestoondetectie is **Aan** voor Frankrijk en Hongarije en **Uit** voor alle overige landen/regio's.

1. Druk op **Setup** op het bedieningspaneel.
2. Selecteer **Faxinstellingen** met de pijlknoppen en druk vervolgens op **OK**.
3. Selecteer **Instellingen faxverzending** met de pijlknoppen en druk vervolgens op **OK**.
4. Selecteer met de pijlknoppen **Kiestoon detecteren** en druk vervolgens op **OK**.
5. Selecteer met de pijlknoppen **Aan** of **Uit** en druk vervolgens op **OK**.

Automatische nummerherhaling instellen

Wanneer er geen fax kan worden verzonden, omdat de faxoproep niet wordt beantwoord door het ontvangende apparaat of de lijn bezet is, wordt geprobeerd het nummer opnieuw te kiezen op basis van de opties voor Opnieuw kiezen bij bezet, Opnieuw kiezen bij geen gehoor en Opnieuw kiezen bij communicatiefouten. Volg de procedures in dit hoofdstuk om deze opties in of uit te schakelen.

De optie Opnieuw kiezen bij bezet instellen

Als deze optie is ingeschakeld, wordt het nummer automatisch opnieuw gekozen als er een bezetsignaal wordt ontvangen. De fabrieksinstelling voor de optie Opnieuw kiezen bij bezet is **Aan**.

1. Druk op **Setup** op het bedieningspaneel.
2. Selecteer **Faxinstellingen** met de pijlknoppen en druk vervolgens op **OK**.
3. Selecteer **Instellingen faxverzending** met de pijlknoppen en druk vervolgens op **OK**.
4. Selecteer met de pijlknoppen **Bezet: kies opn.** en druk vervolgens op **OK**.
5. Selecteer met de pijlknoppen **Aan** of **Uit** en druk vervolgens op **OK**.

De optie Opnieuw kiezen bij geen gehoor instellen

Als deze optie is ingeschakeld, wordt het nummer automatisch opnieuw gekozen als de faxoproep niet wordt beantwoordt door het ontvangende apparaat. De fabrieksinstelling voor de optie Opnieuw kiezen bij geen gehoor is **Uit**.

1. Druk op **Setup** op het bedieningspaneel.
2. Selecteer **Faxinstellingen** met de pijlknoppen en druk vervolgens op **OK**.

3. Selecteer **Instellingen faxverzending** met de pijlknoppen en druk vervolgens op **OK**.
4. Selecteer met de pijlknoppen **Gn geh.:kies opn.** en druk vervolgens op **OK**.
5. Selecteer met de pijlknoppen **Aan** of **Uit** en druk vervolgens op **OK**.

De optie **Opnieuw kiezen bij communicatiefout instellen**

Als deze optie is ingeschakeld, wordt het nummer automatisch opnieuw gekozen als er een communicatiefout optreedt. De fabrieksinstelling voor de optie **Opnieuw kiezen bij communicatiefout** is **Aan**.

1. Druk op **Setup** op het bedieningspaneel.
2. Selecteer **Faxinstellingen** met de pijlknoppen en druk vervolgens op **OK**.
3. Selecteer **Instellingen faxverzending** met de pijlknoppen en druk vervolgens op **OK**.
4. Selecteer met de pijlknoppen **Opn.bij com.fout** en druk vervolgens op **OK**.
5. Selecteer met de pijlknoppen **Aan** of **Uit** en druk vervolgens op **OK**.

Het contrast en de resolutie instellen

De standaardwaarde voor licht/donker (contrast) instellen

Het contrast is van invloed op de helderheid en donkerheid van een uitgaande fax.

De standaardinstelling voor licht/donker is het contrast dat gewoonlijk wordt gebruikt voor items die worden gefaxt. In de standaardinstelling staat de schuifknop in het midden.

1. Druk op **Setup** op het bedieningspaneel.
2. Selecteer **Faxinstellingen** met de pijlknoppen en druk vervolgens op **OK**.
3. Selecteer **Instellingen faxverzending** met de pijlknoppen en druk vervolgens op **OK**.
4. Selecteer met de pijlknoppen **St. licht/donk.** en druk vervolgens op **OK**.
5. Gebruik de knop **<** om de schuifknop naar links te verplaatsen en de fax lichter te maken dan het origineel of gebruik de knop **>** om de schuifknop naar rechts te verplaatsen en de fax donkerder te maken dan het origineel.
6. Druk op **OK** om de selectie op te slaan.

De resolutie instellen

 **OPMERKING:** Als u de resolutie vergroot, wordt de fax ook vergroot. Bij grotere faxen neemt de verzendtijd toe en kan er meer geheugen nodig zijn dan in het product beschikbaar is.

De fabrieksinstelling voor resolutie is **Fijn**.

Gebruik deze procedure om de standaardresolutie voor alle faxtaken te wijzigen naar één van de volgende instellingen:

- **Standaard:** bij deze instelling is de kwaliteit het laagst en de verzendtijd het kortst.
- **Fijn:** bij deze instelling is de resolutiekwaliteit hoger dan bij **Standaard**, wat meestal geschikt is voor tekstdocumenten.

- **Extra fijn:** deze instelling kan het beste worden gebruikt voor documenten met zowel tekst als afbeeldingen. De verzendtijd is langer dan bij **Fijn**, maar korter dan bij **Foto**.
- **Foto:** deze instelling produceert de beste afbeeldingen, maar verhoogt de verzendtijd aanzienlijk.

De standaardresolutie instellen

1. Druk op **Setup** op het bedieningspaneel.
2. Selecteer **Faxinstellingen** met de pijlknoppen en druk vervolgens op **OK**.
3. Selecteer **Instellingen faxverzending** met de pijlknoppen en druk vervolgens op **OK**.
4. Selecteer met de pijlknoppen **Stand. resolutie** en druk vervolgens op **OK**.
5. Verander de resolutie-instelling met de pijlknoppen.
6. Druk op **OK** om de selectie op te slaan.

De resolutie voor de huidige faxtaak instellen

1. Druk op het bedieningspaneel op **Resolutie** om de huidige resolutie-instelling weer te geven.
2. Selecteer de gewenste resolutie-instelling met de pijlknoppen.
3. Druk op **OK** om de selectie op te slaan.

 **OPMERKING:** Met deze procedure wijzigt u de faxresolutie voor de huidige faxtaak. Zie [De standaardresolutie instellen op pagina 134](#) voor instructies over het wijzigen van de standaardfaxresolutie.

OPMERKING: Als u het faxcontrast of het scanformaat wilt wijzigen, moet u de standaardinstellingen wijzigen. Zie [De standaardwaarde voor licht/donker \(contrast\) instellen op pagina 133](#) of [De standaard formaatinstelling voor de glasplaat instellen op pagina 134](#).

De standaard formaatinstelling voor de glasplaat instellen

Met deze instelling bepaalt u welk papierformaat de flatbedscanner scant als u een fax via de computer verzendt. De fabrieksinstelling is afhankelijk van het land/de regio waarin u het product hebt aangeschaft.

1. Druk op **Setup** op het bedieningspaneel.
2. Selecteer **Faxinstellingen** met de pijlknoppen en druk vervolgens op **OK**.
3. Selecteer **Instellingen faxverzending** met de pijlknoppen en druk vervolgens op **OK**.
4. Selecteer met de pijlknoppen **St. glasformaat** en druk vervolgens op **OK**.
5. Selecteer met de pijlknoppen de juiste instelling voor papierformaat: **A4** of **Letter**.
6. Druk op **OK** om de selectie op te slaan.

Toonkiezen of pulskiezen instellen

Met deze procedure kunt u het product instellen op toonkiezen of pulskiezen. De fabrieksinstelling is **Toon**. Wijzig deze instelling niet, tenzij u weet dat uw telefoonlijn geen gebruik maakt van toonkiezen.

1. Druk op **Setup** op het bedieningspaneel.
2. Selecteer **Faxinstellingen** met de pijlknoppen en druk vervolgens op **OK**.
3. Selecteer **Instellingen faxverzending** met de pijlknoppen en druk vervolgens op **OK**.
4. Selecteer met de pijlknoppen **Kiesmodus** en druk vervolgens op **OK**.
5. Selecteer met de pijlknoppen **Toon** of **Puls** en druk vervolgens op **OK** om de selectie op te slaan.

 **OPMERKING:** pulskiezen is niet in alle landen/regio's beschikbaar.

Factuurcodes instellen

Als de functie voor factuurcodes is ingeschakeld, wordt u gevraagd om een factuurcode op te geven voor elke fax. Voor elke verzonden faxpagina wordt de factuurcode verhoogd. Dit geldt voor alle soorten faxen, behalve voor opgevraagde faxen, doorgestuurde faxen en faxen die van de computer zijn gedownload. Bij groepsfaxen of niet gedefinieerde groepen wordt de factuurcode verhoogd voor elke verzonden fax naar elke bestemming. Zie [Het factuurcoderapport afdrukken op pagina 136](#) als u een rapport wilt afdrukken met het totaal voor elke factuurcode.

De fabrieksinstelling voor factuurcodes is **Uit**. U kunt als factuurcode een willekeurige waarde van 1 tot en met 250 instellen.

De factuurcode instellen

1. Druk op **Setup** op het bedieningspaneel.
2. Selecteer **Faxinstellingen** met de pijlknoppen en druk vervolgens op **OK**.
3. Selecteer **Instellingen faxverzending** met de pijlknoppen en druk vervolgens op **OK**.
4. Selecteer met de pijlknoppen **Factuurcodes** en druk vervolgens op **OK**.
5. Selecteer met de pijlknoppen **Aan** of **Uit** en druk vervolgens op **OK**.

Factuurcodes gebruiken

1. Plaats het document in de invoerlade van de automatische documentinvoer (ADI) of op de flatbedscanner.
2. Voer op het bedieningspaneel handmatig, via snelkiezen of via groepskiezen het telefoonnummer in.
3. Druk op **Fax starten**.
4. Voer de factuurcode in en druk vervolgens op **Fax starten**.

De faxtaak is verzonden en opgenomen in het factuurcoderapport. Zie [Het factuurcoderapport afdrukken op pagina 136](#) voor informatie over het afdrukken van het factuurcoderapport.

Het factuurcoderapport afdrukken

Het factuurcoderapport is een afgedrukte lijst met alle faxfactuurcodes en het totale aantal faxen dat op elke code is gecrediteerd.

 **OPMERKING:** Als dit rapport is afgedrukt, worden alle factuurgegevens ingesteld op nul.

1. Druk op **Setup** op het bedieningspaneel.
2. Selecteer **Rapporten** met de pijlknoppen en druk vervolgens op **OK**.
3. Selecteer met de pijlknoppen **Factuuroverzicht** en druk vervolgens op **OK**. Het instellingenmenu wordt gesloten en het rapport wordt afgedrukt.

Instellingen voor het ontvangen van faxen

Aantal belsignalen instellen of wijzigen

Wanneer de antwoordmodus is ingesteld op **Automatisch**, bepaalt de instelling voor het aantal belsignalen het aantal keren dat de telefoon overgaat voordat het product een inkomende oproep beantwoordt.

Als het product is aangesloten op een lijn waarop zowel faxen als telefoongesprekken binnenkomen (een gedeelde lijn) en waarop ook een antwoordapparaat is aangesloten, moet het aantal belsignalen mogelijk worden aangepast. Het aantal belsignalen voor het product moet hoger zijn dan voor het antwoordapparaat. Zo worden inkomende gesprekken beantwoord met het antwoordapparaat en kan een bericht worden opgenomen als het om een normaal telefoongesprek gaat. Als de oproep door het antwoordapparaat wordt beantwoord, worden eventuele faxtonen door het product herkend en worden faxoproepen beantwoord door het product.

De standaardinstelling voor het aantal belsignalen is voor de V.S. en Canada vijf en voor de overige landen/regio's twee.

De instelling voor het aantal belsignalen gebruiken

Met de volgende tabel kunt u bepalen hoeveel belsignalen u moet gebruiken.

Soort telefoonlijn	Aanbevolen instelling aantal belsignalen
Een aparte faxlijn (alleen ontvangen van faxoproepen)	Stel het aantal belsignalen in binnen het bereik dat op het bedieningspaneel wordt weergegeven. (Het minimum en maximale aantal toegestane belsignalen varieert per land/regio.)
Een lijn met twee afzonderlijke telefoonnummers en een belpatroonabonnement.	Een of twee keer rinkelen. (Als u voor het andere telefoonnummer een antwoordapparaat of computervoice-mail gebruikt, moet u het product instellen op een hoger aantal belsignalen dan het antwoordapparaat. U kunt ook specifieke belsignalen instellen om een onderscheid te maken tussen spraak- en faxoproepen. Zie Specifieke belsignalen instellen op pagina 138.)
Gedeelde lijn (ontvangt zowel faxen als telefoongesprekken) met alleen één aangesloten telefoon	Vijf keer rinkelen of vaker.
Gedeelde lijn (ontvangt zowel faxen als telefoongesprekken) met een aangesloten antwoordapparaat of voicemail	Twee beltonen meer dan het antwoordapparaat of de voicemail.

Het aantal belsignalen instellen

Voer de volgende stappen uit om het aantal belsignalen in te stellen.

1. Druk op **Setup** op het bedieningspaneel.
2. Selecteer **Faxinstellingen** met de pijlknoppen en druk vervolgens op **OK**.
3. Selecteer **Instellingen faxontvangst** met de pijlknoppen en druk vervolgens op **OK**.
4. Selecteer met de pijlknoppen **Aantal keren overgaan** en druk vervolgens op **OK**.
5. Voer met de alfanumerieke knoppen het aantal belsignalen in en druk vervolgens op **OK**.

De antwoordmodus instellen

Afhankelijk van de situatie stelt u de antwoordmodus van het product in op **Automatisch** of **Handmatig**. De fabrieksinstelling is **Automatisch**.

- **Automatisch:** in deze antwoordmodus worden inkomende oproepen beantwoord na een opgegeven aantal belsignalen of nadat speciale faxtonen zijn herkend. Zie [Het aantal belsignalen instellen op pagina 137](#) om het aantal belsignalen in te stellen.
- **TAM (Antwoordapparaat):** in deze antwoordmodus is er een antwoordapparaat op de line-out-aansluiting aangesloten. Het product beantwoordt geen inkomende oproepen, maar herkent de tonen van faxoproepen nadat het antwoordapparaat de oproep heeft beantwoord.
- **Fax/Tel (Fax/Tel):** in deze antwoordmodus beantwoordt het product een inkomende oproep en stelt het vast of het een spraak- of faxoproep is. Wanneer het om een faxoproep gaat, ontvangt het product het faxbericht van de oproep. Wanneer het om een spraakoproep gaat, genereert het product een belsignaal om een binnenkomend telefoongesprek aan te duiden dat u op een telefoontoestel moet beantwoorden.
- **Handmatig:** in deze antwoordmodus beantwoordt het product nooit oproepen. U moet zelf de ontvangst van een fax starten door op **Fax starten** op het bedieningspaneel te drukken, of door een telefoon op te nemen die op de desbetreffende lijn is aangesloten en 1-2-3 te kiezen.

Voer de volgende stappen uit om de modus voor beantwoorden te wijzigen:

1. Druk op **Setup** op het bedieningspaneel.
2. Selecteer **Faxinstellingen** met de pijlknoppen en druk vervolgens op **OK**.
3. Selecteer **Instellingen faxontvangst** met de pijlknoppen en druk vervolgens op **OK**.
4. Druk op **OK** om **Antwoordmodus** te selecteren.
5. Selecteer met de pijlknoppen de antwoordmodus en druk vervolgens op **OK**.

Op het bedieningspaneel wordt de antwoordmodus getoond die u hebt opgegeven.

Fax doorsturen instellen

U kunt uw product zodanig instellen dat een inkomende fax naar een ander faxnummer wordt doorgestuurd. Als de fax op uw product wordt ontvangen, wordt deze in het geheugen opgeslagen. Vervolgens wordt het opgegeven faxnummer gekozen en wordt de fax verzonden. Als de fax als gevolg van een fout niet kan worden verzonden (omdat het nummer bijvoorbeeld in gesprek is) en het opnieuw kiezen is mislukt, wordt de fax afgedrukt.

Als er te weinig geheugen beschikbaar is tijdens het ontvangen van een fax, wordt de faxontvangst gestopt en worden uitsluitend de pagina's of delen van pagina's doorgestuurd die al in het geheugen zijn opgeslagen.

Als de functie Fax doorsturen wordt gebruikt, moeten de faxen worden ontvangen op het product (in plaats van op de computer). De antwoordmodus moet zijn ingesteld op **Automatisch**.

1. Druk op **Setup** op het bedieningspaneel.
2. Selecteer **Faxinstellingen** met de pijlknoppen en druk vervolgens op **OK**.
3. Selecteer **Instellingen faxontvangst** met de pijlknoppen en druk vervolgens op **OK**.
4. Selecteer met de pijlknoppen **Fax doorsturen** en druk vervolgens op **OK**.
5. Selecteer met de pijlknoppen **Aan** of **Uit** en druk vervolgens op **OK**.
6. Als u de functie Fax doorsturen inschakelt, moet u met de alfanumerieke toetsen het faxnummer voor de bestemming van de fax invoeren. Druk vervolgens op **OK** om de keuze op te slaan.

Specifieke belsignalen instellen

Belpatroondiensten of specifieke belsignalen zijn verkrijgbaar bij uw lokale telefoonmaatschappij. Met deze service kunt u over meer dan één telefoonnummer op één lijn beschikken. Elk telefoonnummer heeft een uniek belpatroon, zodat u zelf telefoongesprekken kunt beantwoorden terwijl faxoproepen worden beantwoord door het product.

Als u bent geabonneerd op een belpatroonservice bij uw telefoonmaatschappij, moet u het product zodanig instellen dat dit reageert op het juiste belpatroon. Niet alle landen/regio's ondersteunen unieke belpatronen. Neem contact op met uw telefoonmaatschappij om vast te stellen of deze service in uw land/regio beschikbaar is.

 **OPMERKING:** als u niet beschikt over belpatroonservices, maar u de instellingen voor het belpatroon wilt wijzigen in een andere instelling dan de standaardinstelling **Alle belsignalen**, kan het product mogelijk geen faxen ontvangen.

De instellingen zijn als volgt:

- **Alle belsignalen:** het product beantwoordt alle oproepen die via de telefoonlijn binnenkomen.
- **Eén keer:** het product beantwoordt alle oproepen met een enkelvoudig belpatroon.
- **Twee keer:** het product beantwoordt alle oproepen met een dubbel belpatroon.
- **Drie keer:** het product beantwoordt alle oproepen met een drievoudig belpatroon.
- **Twee/drie keer:** het product beantwoordt alle oproepen met een dubbel of drievoudig belpatroon.

Volg de onderstaande stappen om de belpatronen te wijzigen voor het beantwoorden van oproepen:

1. Druk op **Setup** op het bedieningspaneel.
2. Selecteer **Faxinstellingen** met de pijlknoppen en druk vervolgens op **OK**.
3. Selecteer **Instellingen faxontvangst** met de pijlknoppen en druk vervolgens op **OK**.
4. Selecteer met de pijlknoppen **Soort belsignaal** en druk vervolgens op **OK**.

5. Selecteer met de pijlknoppen het gewenste belpatroon en druk vervolgens op **OK**.
6. Nadat het product is geïnstalleerd, vraagt u een bekende om u een fax te sturen. Zo kunt u controleren of de belpatroonservice op de juiste wijze functioneert.

De computer instellen voor de ontvangst van faxen

 **OPMERKING:** Het ontvangen van faxen met een computer wordt niet ondersteund voor Macintosh.

U kunt alleen faxen ontvangen op een computer als de software tijdens de installatie van het product volledig is geïnstalleerd.

Om faxen op uw computer te ontvangen, schakelt u de instelling Ontvangen op pc in de software in.

1. Open HP ToolboxFX.
2. Selecteer het product.
3. Klik op **Faxen**.
4. Klik op **Faxtaken**.
5. Selecteer onder **Faxontvangstmodus** de optie **Faxen ontvangen op deze computer**.

De instelling Ontvangen op pc uitschakelen via het bedieningspaneel

Deze instelling kan alleen op de computer worden ingeschakeld. Als deze computer om bepaalde redenen niet langer beschikbaar is, voert u de volgende procedure uit om de instelling Ontvangen op pc uit te schakelen vanaf het bedieningspaneel.

1. Druk op **Setup** op het bedieningspaneel.
2. Selecteer **Faxfuncties** met de pijlknoppen en druk vervolgens op **OK**.
3. Selecteer met de pijlknoppen **Naar pc stoppen** en druk vervolgens op **OK**.

Inkomende faxen automatisch verkleinen

Als de optie Aanpassen aan pagina is ingeschakeld, worden lange faxen automatisch tot maximaal 75% verkleind, zodat de informatie op papier van standaardformaat past (de fax wordt bijvoorbeeld verkleind van Legal- naar Letter-formaat).

Als de optie Aanpassen aan pagina is uitgeschakeld, worden lange faxen met volledig formaat afgedrukt op meerdere pagina's. De fabrieksinstelling voor automatische verkleining van inkomende faxen is **Aan**.

Wanneer u de functie voor het stempelen van pagina's hebt ingesteld, kunt u het beste de optie voor automatische verkleining inschakelen. Zo worden inkomende faxen enigszins verkleind, zodat het stempel niet op twee pagina's wordt afgedrukt.

 **OPMERKING:** zorg dat de instelling voor het standaardpapierformaat overeenkomt met het formaat van het afdrukmetaal dat in de lade is geplaatst.

1. Druk op **Setup** op het bedieningspaneel.
2. Selecteer **Faxinstellingen** met de pijlknoppen en druk vervolgens op **OK**.
3. Selecteer **Instellingen faxontvangst** met de pijlknoppen en druk vervolgens op **OK**.

4. Selecteer met de pijlknoppen **Aanpassen aan pagina** en druk vervolgens op **OK**.
5. Selecteer met de pijlknoppen **Aan** of **Uit** en druk vervolgens op **OK** om de selectie op te slaan.

De stilte detectiemodus instellen

Met deze instelling regelt u of u wel of geen faxen kunt ontvangen van oudere faxapparaten die tijdens faxverzendingen geen faxsignaal verzenden. Op het moment van deze publicatie zijn er nog erg weinig van dit soort faxapparaten in gebruik. De standaardinstelling is **Uit**. De instelling voor de stilte detectiemodus dient u alleen te wijzigen als u regelmatig faxen ontvangt van iemand die een ouder model faxapparaat gebruikt.

1. Druk op **Setup** op het bedieningspaneel.
2. Selecteer **Faxinstellingen** met de pijlknoppen en druk vervolgens op **OK**.
3. Selecteer **Instellingen faxontvangst** met de pijlknoppen en druk vervolgens op **OK**.
4. Selecteer met de pijlknoppen **Stilte detectie** en druk vervolgens op **OK**.
5. Selecteer met de pijlknoppen **Aan** of **Uit** en druk vervolgens op **OK** om de selectie op te slaan.

De standaardinstelling voor het opnieuw afdrukken van faxen instellen

De standaardinstelling voor het opnieuw afdrukken van faxen is **Aan**. U wijzigt deze instelling als volgt op het bedieningspaneel:

1. Druk op **Setup** op het bedieningspaneel.
2. Selecteer **Faxinstellingen** met de pijlknoppen en druk vervolgens op **OK**.
3. Selecteer **Instellingen faxontvangst** met de pijlknoppen en druk vervolgens op **OK**.
4. Selecteer met de pijlknoppen **Faxen opnieuw** en druk vervolgens op **OK**.
5. Selecteer met de pijlknoppen **Aan** of **Uit** en druk vervolgens op **OK**.

Ontvangen faxen automatisch dubbelzijdig afdrukken

Wanneer **Dbblz. afdrukken** is ingesteld op **Aan**, worden alle ontvangen faxen dubbelzijdig afgedrukt. De fabrieksinstelling voor het dubbelzijdig afdrukken van faxen is **Uit**.

De instelling voor het dubbelzijdig afdrukken van faxen instellen

1. Druk op **Setup** op het bedieningspaneel.
2. Selecteer **Faxinstellingen** met de pijlknoppen en druk vervolgens op **OK**.
3. Selecteer **Instellingen faxontvangst** met de pijlknoppen en druk vervolgens op **OK**.
4. Selecteer met de pijlknoppen **Dbblz. afdrukken** en druk vervolgens op **OK**.
5. Selecteer met de pijlknoppen **Aan** of **Uit** en druk vervolgens op **OK**.

Ontvangen faxen stempelen

De informatie over de afzender wordt boven aan elke ontvangen fax afgedrukt. U kunt er ook voor kiezen om de faxkopregel toe te voegen om de datum en het tijdstip van ontvangst van de fax te bevestigen. De fabrieksinstelling voor het stempelen van ontvangen faxen is **Uit**.

 **OPMERKING:** deze optie is alleen van toepassing op ontvangen faxen die worden afgedrukt door het product.

1. Druk op **Setup** op het bedieningspaneel.
2. Selecteer **Faxinstellingen** met de pijlknoppen en druk vervolgens op **OK**.
3. Selecteer **Instellingen faxontvangst** met de pijlknoppen en druk vervolgens op **OK**.
4. Selecteer met de pijlknoppen **Faxen stempelen** en druk vervolgens op **OK**.
5. Selecteer met de pijlknoppen **Aan** of **Uit** en druk vervolgens op **OK** om de selectie op te slaan.

Faxnummers blokkeren of deblokkeren

Als u van bepaalde personen of bedrijven geen faxen wilt ontvangen, kunt u maximaal 30 faxnummers blokkeren met behulp van het bedieningspaneel. Wanneer u een faxnummer blokkeert en een fax naar u wordt verstuurd vanaf een geblokkeerd nummer, wordt op het bedieningspaneel aangegeven dat het nummer is geblokkeerd. De fax wordt niet afgedrukt en niet in het geheugen opgeslagen. Faxen van geblokkeerde faxnummers verschijnen in het faxactiviteitenlogboek met de aanduiding 'verwijderd'. U kunt geblokkeerde faxnummers afzonderlijk of allemaal tegelijk deblokkeren.

 **OPMERKING:** De afzender van een geblokkeerde fax ontvangt geen melding van een mislukte fax.

Zie [Afzonderlijke faxrapporten afdrukken op pagina 164](#) als u een lijst wilt afdrukken met nummers die u hebt geblokkeerd, of wanneer u het faxactiviteitenlogboek wilt afdrukken.

Ga als volgt te werk om faxnummers te blokkeren of te deblokkeren met het bedieningspaneel:

1. Druk op **Setup** op het bedieningspaneel.
2. Selecteer **Faxinstellingen** met de pijlknoppen en druk vervolgens op **OK**.
3. Selecteer **Instellingen faxontvangst** met de pijlknoppen en druk vervolgens op **OK**.
4. Selecteer met de pijlknoppen **Faxen blokkeren** en druk vervolgens op **OK**.
5. Selecteer met de pijlknoppen de optie **Invoer toevoegen** als u een faxnummer wilt blokkeren en druk vervolgens op **OK**. Voer het faxnummer precies zo in als in de kopregel (inclusief spaties) en druk vervolgens op **OK**. Voer een naam in voor het geblokkeerde nummer en druk vervolgens op **OK**.

Selecteer met de pijlknoppen de optie **Invoer verwijderen** als u één faxnummer wilt deblokkeren en druk vervolgens op **OK**. Selecteer met de pijlknoppen het faxnummer dat u wilt verwijderen en druk vervolgens op **OK** om de verwijderingen te bevestigen.

-of-

Selecteer met de pijlknoppen de optie **Alles wissen** wanneer u alle geblokkeerde faxnummers wilt deblokkeren en druk vervolgens op **OK**. Druk opnieuw op de knop **OK** om de verwijderingen te bevestigen.

Een extra toestel beschikbaar maken voor de ontvangst van faxen

Wanneer deze instelling is ingeschakeld, kunt u het product de opdracht geven om de inkomende faxoproep te beantwoorden door achtereenvolgens op de telefoontoetsen 1-2-3 te drukken. De standaardinstelling is **Aan**. Schakel deze instelling alleen uit als u gebruikmaakt van pulskiezen of als

uw telefoonmaatschappij deze service ook biedt. De service van de telefoonmaatschappij functioneert niet als deze conflicten oplevert met het product.

1. Druk op **Setup** op het bedieningspaneel.
2. Selecteer **Faxinstellingen** met de pijlknoppen en druk vervolgens op **OK**.
3. Selecteer **Instellingen faxontvangst** met de pijlknoppen en druk vervolgens op **OK**.
4. Selecteer met de pijlknoppen **Extra toestel** en druk vervolgens op **OK**.
5. Selecteer met de pijlknoppen **Aan** of **Uit** en druk vervolgens op **OK** om de selectie op te slaan.

Fax gebruiken

Faxsoftware

Ondersteunde faxprogramma's

Het pc-faxprogramma dat bij dit product wordt geleverd, is het enige pc-faxprogramma dat met het product werkt. Wanneer u een eerder geïnstalleerd pc-faxprogramma wilt blijven gebruiken, moet het worden gebruikt met de modem die al op de computer is aangesloten. Het werkt niet via de modem van het product.

Beschikbare voorbladsjablonen

Er zijn verschillende voorbladsjablonen voor zakelijke en persoonlijke faxberichten beschikbaar in het softwareprogramma Fax verzenden met HP LaserJet.

 **OPMERKING:** u kunt voorbladsjablonen niet wijzigen. Hoewel u velden binnen de sjablonen kunt bewerken, zijn de sjablonen zelf vaste formulieren.

Een faxvoorblad aanpassen

1. Open het softwareprogramma Fax verzenden met HP LaserJet.
2. Voer in het gedeelte **Fax To (Fax verzenden aan)** het faxnummer, de naam en het bedrijf van de ontvanger in.
3. Selecteer onder **Resolutie** een instelling voor de resolutie.
4. Selecteer onder **Aan fax toevoegen** de optie **Voorblad**.
5. Voeg meer informatie toe in de tekstvakken **Opmerkingen** en **Onderwerp**.
6. Selecteer in de vervolgkeuzelijst **Cover Page Template (Voorbladsjabloon)** een sjabloon en vervolgens **Pages in Document Tray (Pagina's in papierlade)**.
7. Voer een van de volgende procedures uit:
 - Klik op **Send now (Nu verzenden)** om de fax te verzenden zonder het voorblad te bekijken.
 - Klik op **Preview (Voorbeeld)** om de voorbladpagina te bekijken voordat u de fax verzendt.

Een fax annuleren

U kunt een fax waarvan het nummer wordt gekozen of een fax die wordt ontvangen of verzonden, annuleren.

De huidige fax annuleren

Druk op **Annuleren** op het bedieningspaneel. Alle niet verzonden pagina's worden geannuleerd. Wanneer u op **Annuleren** drukt, worden ook groepskiestaken geannuleerd.

Een faxtaak in de wachtrij annuleren

U kunt faxopdrachten annuleren in de volgende situaties:

- Het product wacht op een nieuwe kiespoging na een bezette lijn, een niet-beantwoorde oproep of een communicatiefout.
- De fax wordt op een later tijdstip verzonden.

Voer de volgende stappen uit om een faxtaak te annuleren via het menu **Status faxtaak**:

1. Druk op **Setup** op het bedieningspaneel.
2. Druk op **OK** om **Status faxtaak** te selecteren.
3. Doorloop met de pijltoetsen de taken in de wachtrij totdat u de taak bereikt die u wilt wissen.
4. Druk op de knop **OK** om de taak te selecteren die u wilt annuleren.
5. Druk op **OK** om te bevestigen dat u de taak wilt annuleren.

Faxen uit het geheugen verwijderen

Gebruik deze procedure alleen als u vermoedt dat iemand anders toegang heeft tot uw product en mogelijk faxen uit het geheugen opnieuw probeert af te drukken.

- △ **VOORZICHTIG:** Naast het wissen van het afdrukgeheugen kunt u met deze procedure faxen verwijderen die op dat moment worden verzonden evenals faxen die gepland zijn voor een latere verzending en niet afgedrukte of doorgestuurde faxen.

1. Druk op **Setup** op het bedieningspaneel.
2. Selecteer **Faxfuncties** met de pijlknoppen en druk vervolgens op **OK**.
3. Selecteer met de pijlknoppen **Faxen wissen** en druk vervolgens op **OK**.
4. Druk op **OK** om de verwijdering te bevestigen.

Fax gebruiken op een DSL-, PBX-, ISDN- of VoIP-systeem

HP producten zijn speciaal bedoeld voor traditionele analoge telefoonlijnen. Ze zijn niet bedoeld voor DSL-, PBX- of ISDN-lijnen, of VoIP-services. Met de juiste instellingen en apparatuur werken ze hier wellicht echter wel mee.

-  **OPMERKING:** HP raadt aan instellingsopties voor DSL, PBX, ISDN en VoIP met uw serviceprovider te bespreken.

Het HP LaserJet product is een analogo apparaat dat niet compatibel is met digitale telefoonomgevingen (tenzij een digitaal-analoogomzetter wordt gebruikt). HP garandeert geen compatibiliteit van het product met digitale omgevingen of digitaal-analoogomzeters.

DSL

Bij een digitale telefoonlijn (DSL) wordt digitale technologie gebruikt over standaard koperen telefoonkabels. Dit product is niet rechtstreeks compatibel met digitale signalen. Wanneer de configuratie echter tijdens het instellen van de digitale telefoonlijn wordt opgegeven, kan het signaal worden gesplitst, zodat een deel van de bandbreedte wordt gebruikt om een analogo signaal te

verzenden (voor spraak en fax) en de resterende bandbreedte wordt gebruikt voor het verzenden van digitale gegevens.

OPMERKING: niet alle faxen zijn compatibel met DSL-services. HP garandeert geen compatibiliteit van het product met alle DSL-servicelijnen of providers.

Voor een DSL-modem hebt u een hoogdoorlaatfilter nodig. Van de serviceprovider ontvangt u doorgaans een laagdoorlaatfilter, voor normale telefoonkabels.

OPMERKING: neem voor meer informatie of voor hulp contact op met de DSL-provider.

PBX

Het product is een analoog apparaat dat niet compatibel is met alle digitale telefoonomgevingen. Er zijn mogelijk digitaal-analoogfilters of -omzeters nodig om de faxfunctionaliteit te kunnen gebruiken. Wanneer zich faxproblemen voordoen in een PBX-omgeving, kan het nodig zijn de PBX-provider om hulp te vragen. HP garandeert geen compatibiliteit van het product met digitale omgevingen of digitaal-analoogomzeters.

Neem voor meer informatie of voor hulp contact op met de PBX-provider.

ISDN

Neem voor meer informatie of voor hulp contact op met de ISDN-provider.

VoIP

VoIP-services (voice over internet protocol) zijn meestal niet compatibel met faxapparaten, tenzij de provider expliciet vermeldt dat faxen via IP-services wordt ondersteund.

Wanneer u problemen ondervindt met de werking van een fax op een VoIP-netwerk, controleert u of de juiste kabels en instellingen gebruikt. Wellicht kunt u een fax over een VoIP-netwerk versturen als u de faxsnelheid verlaagt.

Neem contact op met de VoIP-provider als u problemen blijft ondervinden bij het verzenden van faxen.

Een fax verzenden

Faxen vanaf de flatbedscanner

1. Controleer of de automatische documentinvoer leeg is.
2. Open de klep van de flatbedscanner.
3. Plaats het origineel met de afdrukzijde omlaag en met de linkerbovenhoek van het document in de rechteronderhoek van de glasplaat van de flatbedscanner.

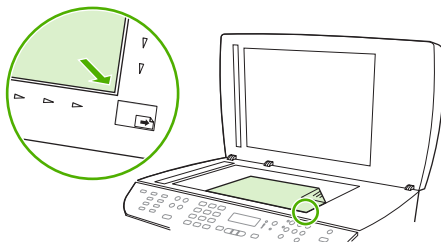

4. Sluit de klep voorzichtig.

5. Kies met de alfanumerieke knoppen op het bedieningspaneel het nummer.

-of-

Indien het faxnummer dat u kiest, is toegewezen aan een sneltoets, drukt u op de bijbehorende sneltoets.

-of-

Wanneer het faxnummer dat u belt is ingevoerd als snelkiescode of groepskiescode, drukt u op **Telefoonboek**, geeft u met de alfanumerieke knoppen de snelkiescode of groepskiescode op en drukt u vervolgens op **OK**.

6. Druk op **Fax starten** op het bedieningspaneel.

In het display van het bedieningspaneel wordt het volgende bericht weergegeven: **Verst. van glas? 1=Ja 2=Nee**.

7. Druk op **1** om **Ja** te selecteren. In het display van het bedieningspaneel wordt het volgende bericht weergegeven: **Plaats pagina: X Druk op OK**. X is hierbij het paginanummer.
8. Druk op **OK**. Na het scannen van de pagina wordt het volgende bericht op het display van het bedieningspaneel weergegeven: **Nog een pagina? 1=Ja 2=Nee**.
9. Als u nog meer pagina's wilt scannen, drukt u op **1** om **Ja** te selecteren en herhaalt u vervolgens stap 3 voor elke pagina die u wilt faxen

-of-

Druk als u klaar bent op **2** om **Nee** te selecteren en ga dan naar de volgende stap.

Faxen vanuit de automatische documentinvoer (ADF)

 **OPMERKING:** de capaciteit van de ADF is maximaal 50 vel afdruk materiaal van 80 g/m².

△ **VOORZICHTIG:** gebruik geen originelen met correctietape, correctievloeistof, paperclips of nietjes om schade aan het product te voorkomen. Plaats ook geen foto's, kleine of tamelijk dunne originelen in de automatische documentinvoer. Scan dit soort originelen met de glasplaat.

1. Plaats de papierstapel met de bovenste rand naar voren, de afdrukzijde omhoog en de eerste pagina bovenaan in de invoerlade van de automatische documentinvoer.

Wanneer het papier langer is dan Letter- of A4-formaat, trekt u de verlenging van de automatische documentinvoer naar buiten om het afdruk materiaal te ondersteunen.

2. Schuif de stapel in de automatische documentinvoer totdat het papier niet verder doorgeschoven kan worden.



Document geladen wordt weergegeven op het display van het bedieningspaneel.

3. Schuif de papiergeleiders tegen de stapel afdrukmetaal aan.

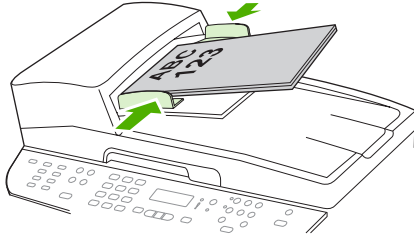

4. Kies met de alfanumerieke knoppen op het bedieningspaneel het nummer.

-of-

Indien het faxnummer dat u kiest, is toegewezen aan een sneltoets, drukt u op de bijbehorende sneltoets.

-of-

Wanneer het faxnummer dat u belt, is ingevoerd als snelkiescode of groepskiescode, drukt u op **Telefoonboek**, geeft u met de alfanumerieke knoppen de snelkiescode of groepskiescode op en drukt u vervolgens op **OK**.

5. Druk op **Fax starten** op het bedieningspaneel. De faxtaak wordt gestart.

Dubbelzijdige originelen faxen

Fax dubbelzijdige originelen via de glasplaat van de scanner. Zie [Faxen vanaf de flatbedscanner op pagina 145](#).

Faxen met handmatig kiezen

Gewoonlijk wordt het nummer gekozen nadat u op **Fax starten** hebt gedrukt. In bepaalde gevallen kan het echter wenselijk zijn dat elk nummer direct wordt gekozen nadat u dit hebt ingevoerd. Als u bijvoorbeeld uw faxverzending wilt laten afschrijven van een telefoonkaart, moet u het faxnummer kiezen, wachten op de acceptatietoon van de telefoonmaatschappij en vervolgens het nummer van de telefoonkaart kiezen. Wanneer u een internationaal nummer kiest, moet u misschien een deel van het nummer bellen en wachten op kiestonen voordat u verder kunt kiezen.

Handmatig kiezen met de automatische documentinvoer (ADF)

1. Laad het document in de automatische documentinvoer.
2. Druk op **Fax starten** op het bedieningspaneel.
3. Kies een nummer.

 **OPMERKING:** het nummer wordt gekozen terwijl u de cijfers invoert. Op deze wijze kunt u pauzes inlassen en wachten op kiestonen, internationale toegangstonen of acceptatietonen voor uw telefoonkaart, voordat u de volgende cijfers kiest.

Handmatig kiezen met de flatbedscanner

1. Druk op **Fax starten** op het bedieningspaneel.

In het display van het bedieningspaneel wordt het volgende bericht weergegeven: **Verst. van glas? 1=Ja 2=Nee**.

2. Druk op **1** om **Ja** te selecteren. In het display van het bedieningspaneel wordt het volgende bericht weergegeven: **Plaats pagina: X Druk op OK**. X is hierbij het paginanummer.
3. Scan een pagina naar het geheugen door het papier met de bedrukte zijde omlaag op de flatbedscanner te plaatsen en vervolgens op **OK** te drukken. Na het scannen van de pagina wordt het volgende bericht op het display van het bedieningspaneel weergegeven: **Nog een pagina? 1=Ja 2=Nee**.
4. Als u nog meer pagina's wilt scannen, drukt u op **1** om **Ja** te selecteren en herhaalt u vervolgens stap 3 voor elke pagina die u wilt faxen

-of-

Druk als u klaar bent op **2** om **Nee** te selecteren en ga dan naar de volgende stap.

5. Wanneer alle pagina's zijn gescand en in het geheugen zijn opgeslagen, begint u met kiezen. Het nummer wordt gekozen terwijl u de cijfers invoert. Zo kunt u pauzes inlassen, wachten op kiestonen, internationale toegangstonen of acceptatietonen van uw telefoonkaart, voordat u verdergaat met kiezen.

Handmatig een fax naar een groep sturen (ad-hocfaxen)

U kunt als volgt een fax verzenden naar een groep ontvangers waarvoor u geen groepkiescode hebt ingesteld:

1. Plaats het document in de invoerlade van de automatische documentinvoer (ADI) of op de flatbedscanner.
2. Gebruik de alfanumerieke knoppen.

-of-

Als u aan het gekozen faxnummer een snelkiescode hebt toegewezen, drukt u op **Telefoonboek**, voert u de snelkiescode in met de alfanumerieke knoppen en drukt u vervolgens op **OK**.

3. Druk op **OK**.
4. Herhaal stap 2 en 3 als u meer nummers wilt invoeren.

-of-

Wanneer u alle nummers hebt gekozen, gaat u door met de volgende stap.

5. Druk op **Fax starten**. Als de pagina's die u wilt verzenden zich in de ADF bevinden, begint het faxen automatisch.
6. Wanneer de ADF-sensor van het product waarneemt dat er geen document in de ADF-invoerlade is geplaatst, verschijnt **Verst. van glas? 1=Ja 2=Nee** op het display van het bedieningspaneel. Als u de fax vanaf de flatbedscanner wilt versturen, drukt u op **1** om **Ja** te selecteren en drukt u vervolgens op **OK**.

Plaats pag.: X Druk op OK wordt weergegeven op het display van het bedieningspaneel.

7. Als u het document al op de flatbedscanner hebt geplaatst, drukt u op **OK** (of plaatst u het document op de flatbedscanner en drukt u vervolgens op **OK**).

Nadat u de pagina hebt gescand, verschijnt **Nog een pagina? 1=Ja 2=Nee** op het display van het bedieningspaneel.

8. Als u nog meer pagina's wilt scannen, drukt u op **1** om **Ja** te selecteren en herhaalt u stap 7 voor elke pagina die u wilt faxen.

-of-

Als u klaar bent, drukt u op **2** om **Nee** te selecteren.

De fax wordt naar de verschillende faxnummers gestuurd. Als een nummer in de groep in gesprek is of als de oproep niet wordt beantwoord, wordt het nummer opnieuw gekozen op basis van de instelling voor nummerherhaling. Als alle kiespogingen zijn mislukt, wordt de fout aan het faxactiviteitenlogboek toegevoegd en wordt het volgende nummer in de groep gekozen.

Handmatig opnieuw kiezen

1. Laad het document in de automatische documentinvoer of op de flatbedscanner.
2. Druk op **Opnieuw kiezen** op het bedieningspaneel.
3. Druk op **Fax starten**. Als de pagina's die u wilt verzenden zich in de ADF bevinden, begint het faxen automatisch.

4. Wanneer de ADF-sensor van het product waarneemt dat er geen document in de ADF-invoerlade is geplaatst, verschijnt **Verst. van glas? 1=Ja 2=Nee** op het display van het bedieningspaneel. Als u de fax vanaf de flatbedscanner wilt versturen, drukt u op **1** om **Ja** te selecteren en drukt u vervolgens op **OK**.

Nadat u op **OK** hebt gedrukt, wordt **Plaats pagina: X Druk op OK** op het display van het bedieningspaneel weergegeven.

5. Als u het document al op de flatbedscanner hebt geplaatst, drukt u op **OK** (of plaatst u het document op de flatbedscanner en drukt u vervolgens op **OK**).

Nadat u de pagina hebt gescand, verschijnt **Nog een pagina? 1=Ja 2=Nee** op het display van het bedieningspaneel.

6. Als u nog meer pagina's wilt scannen, drukt u op **1** om **Ja** te selecteren en herhaalt u stap 5 voor elke pagina die u wilt faxen

-of-

Als u klaar bent, drukt u op **2** om **Nee** te selecteren.

De fax wordt verzonden naar het nummer dat opnieuw is gekozen. Als het nummer in gesprek is of de oproep niet wordt beantwoord, wordt het nummer opnieuw gekozen op basis van de instelling voor nummerherhaling. Als alle kiespogingen zijn mislukt, wordt de fout aan het faxactiviteitenlogboek toegevoegd.

Snelkiescodes en groeps Kiescodes gebruiken

Een fax verzenden met een snelkiescode

1. Plaats het document in de invoerlade van de automatische documentinvoer (ADI) of op de flatbedscanner.
2. Druk op de sneltoets voor de snelkiescode.

-of-

Druk op **Telefoonboek**, geef met de alfanumerieke knoppen de snelkiescode op en druk vervolgens op **OK**.

3. Plaats het document in de invoerlade van de automatische documentinvoer (ADI) of op de flatbedscanner.
4. Druk op **Fax starten**. Als de pagina's die u wilt verzenden zich in de ADF bevinden, begint het faxen automatisch.
5. Wanneer de ADF-sensor van het product waarneemt dat er geen document in de ADF-invoerlade is geplaatst, verschijnt **Verst. van glas? 1=Ja 2=Nee** op het display van het bedieningspaneel. Als u de fax vanaf de flatbedscanner wilt versturen, drukt u op **1** om **Ja** te selecteren en drukt u vervolgens op **OK**.

Nadat u op **OK** hebt gedrukt, wordt **Plaats pagina: X Druk op OK** op het display van het bedieningspaneel weergegeven.

6. Als u het document al op de flatbedscanner hebt geplaatst, drukt u op **OK** (of plaatst u het document op de flatbedscanner en drukt u vervolgens op **OK**).

Nadat u de pagina hebt gescand, verschijnt **Nog een pagina? 1=Ja 2=Nee** op het display van het bedieningspaneel.

7. Als u nog meer pagina's wilt scannen, drukt u op **1** om **Ja** te selecteren en herhaalt u stap 5 voor elke pagina die u wilt faxen

-of-

Als u klaar bent, drukt u op **2** om **Nee** te selecteren.

Wanneer de laatste pagina van de fax uit het product is uitgevoerd, kunt u de volgende fax versturen of kopiëren of scannen.

U kunt een snelkiescode toewijzen aan nummers die u regelmatig gebruikt. Zie [Snelkiescodes maken en bewerken op pagina 127](#). Wanneer u over elektronische adresboeken beschikt, kunt u deze gebruiken voor het selecteren van ontvangers. Elektronische adresboeken worden met andere toepassingen aangemaakt.

Een fax verzenden met een groeps kiescode

1. Plaats het document in de invoerlade van de automatische documentinvoer (ADI) of op de flatbedscanner.

2. Druk op de sneltoets voor de groep.

-of-

Druk op **Telefoonboek**, kies met de alfanumerieke knoppen de groeps kiescode en druk vervolgens op **OK**.

3. Druk op **Fax starten**. Als de pagina's die u wilt verzenden zich in de ADF bevinden, begint het faxen automatisch.

4. Wanneer de ADF-sensor van het product waarneemt dat er geen document in de ADF-invoerlade is geplaatst, verschijnt **Verst. van glas? 1=Ja 2=Nee** op het display van het bedieningspaneel. Als u de fax vanaf de flatbedscanner wilt versturen, drukt u op **1** om **Ja** te selecteren en drukt u vervolgens op **OK**.

Nadat u op **OK** hebt gedrukt, wordt **Plaats pagina: X Druk op OK** op het display van het bedieningspaneel weergegeven.

5. Als u het document al op de flatbedscanner hebt geplaatst, drukt u op **OK** (of plaatst u het document op de flatbedscanner en drukt u vervolgens op **OK**).

Nadat u de pagina hebt gescand, verschijnt **Nog een pagina? 1=Ja 2=Nee** op het display van het bedieningspaneel.

6. Als u nog meer pagina's wilt scannen, drukt u op **1** om **Ja** te selecteren en herhaalt u stap 5 voor elke pagina die u wilt faxen

-of-

Als u klaar bent, drukt u op **2** om **Nee** te selecteren.

Het document wordt in het geheugen gescand en naar de opgegeven faxnummers gestuurd. Als het nummer in gesprek is of de oproep niet wordt beantwoord, wordt het nummer opnieuw gekozen op basis van de instelling voor nummerherhaling. Als alle kiespogingen zijn mislukt, wordt het faxactiviteitenlogboek bijgewerkt en wordt het volgende nummer in de groep gekozen.

Een fax verzenden vanuit de software

Dit gedeelte bevat algemene instructies voor het verzenden van faxen met behulp van de software die bij het product wordt geleverd. Alle andere onderwerpen die van toepassing zijn op de software, worden beschreven in de Help bij het programma. Deze kunt u openen via het menu **Help** in het programma.

U kunt elektronische documenten vanaf een computer faxen als u aan de volgende vereisten voldoet:

- Het product is rechtstreeks via een TCP/IP-netwerk op de computer aangesloten.
- De software bij het product is op de computer geïnstalleerd.
- Het besturingssysteem van de computer is Microsoft Windows XP, Windows Vista, Mac OS X versie 10.3 of Mac OS X versie 10.4.

Een fax verzenden vanuit de software (Windows XP of Vista)

De procedure om een fax te verzenden, is afhankelijk van uw specificaties. Hieronder volgen de meest voorkomende stappen.

1. Klik op **Start**, klik op **Programma's** (of **Alle programma's** in Windows XP) en klik vervolgens op **Hewlett-Packard**.
2. Klik op **HP LaserJet product HP LaserJet-product** en vervolgens op **Fax verzenden**. De faxsoftware verschijnt nu.
3. Voer het faxnummer in van één of meer ontvangers.
4. Laad het document in de automatische documentinvoer.
5. Voeg een voorblad toe. (Dit is optioneel.)
6. Klik op **Nu verzenden**.

Een fax verzenden vanuit de software (Mac OS versie 10.3)

1. Plaats het document in de invoerlade van de automatische documentinvoer (ADI) of op de flatbedscanner.
2. Open HP Director en klik op **Fax**. De faxsoftware verschijnt nu.
3. Selecteer **Fax** in het dialoogvenster **Afdrukken**.
4. Voer het faxnummer in van één of meer ontvangers.
5. Voeg een voorblad toe (deze stap is optioneel).
6. Klik op **Faxen**.

Een fax verzenden vanuit de software (Mac OS versie 10.4)

Mac OS X versie 10.4 biedt u de keuze uit twee methoden om faxen te verzenden met de software van het product.

Voer de volgende stappen uit als u een fax wilt verzenden met HP Director:

1. Plaats het document in de invoerlade van de automatische documentinvoer (ADI) of op de flatbedscanner.
2. Open HP Director door op het pictogram in het dock te klikken en klik op **Faxen**. Het dialoogvenster Afdrukken van Apple wordt weergegeven.
3. Selecteer **Fax PDF (PDF faxen)** in het pop-upmenu **PDF**.
4. Typ het faxnummer van een of meer ontvangers onder **Aan**.
5. Selecteer het product onder **Modem**.
6. Klik op **Faxen**.

Voer de volgende stappen uit als u een fax wilt verzenden door deze af te drukken naar een faxstuurprogramma:

1. Open het document dat u wilt faxen.
2. Klik op **Afdrukken** in het menu **Bestand**.
3. Selecteer **Fax PDF (PDF faxen)** in het pop-upmenu **PDF**.
4. Typ het faxnummer van een of meer ontvangers onder **Aan**.
5. Selecteer het product onder **Modem**.
6. Klik op **Faxen**.

Een fax versturen vanuit een softwareprogramma van een andere leverancier, bijvoorbeeld Microsoft Word (alle besturingssystemen)

1. Open een document in een ander programma.
2. Klik op het menu **Bestand** en vervolgens op **Afdrukken**.
3. Selecteer in de vervolgkeuzelijst met printerdrivers de driver van de fax. De faxsoftware verschijnt nu.
4. Voer een van de volgende procedures uit:
 - **Windows**
 - a. Voer het faxnummer in van één of meer ontvangers.
 - b. Voeg een voorblad toe. (Dit is optioneel.)

Een fax versturen door te kiezen vanaf een downstream-telefoontoestel

Het kan voorkomen dat u een faxnummer wilt kiezen vanaf een toestel dat op dezelfde lijn is aangesloten als het product. Dit is bijvoorbeeld het geval als u een fax verstuurt naar een persoon van wie het apparaat op handmatig ontvangen is ingesteld. U kunt dan eerst bellen om te laten weten dat de fax er aankomt.



OPMERKING: het toestel moet op de telefoonaansluiting () van het product zijn aangesloten.

1. Laad het document in de automatische documentinvoer.



OPMERKING: u kunt de flatbedscanner niet gebruiken voor het verzenden van een fax via een extra toestel.

2. Neem de handset van een toestel dat op dezelfde lijn is aangesloten als het product. Kies het faxnummer met behulp van het toetsenblok van de telefoon.
3. Wanneer de ontvanger antwoordt, kunt u vragen of deze het faxapparaat inschakelt.
4. Wanneer u de faxtonen hoort, drukt u op **Fax starten**, wacht u totdat **Bezig met verbinden** op het display van het bedieningspaneel verschijnt en legt u de handset neer.

Een vertraagde fax verzenden

Via het bedieningspaneel van het product kunt u instellen dat een fax op een later tijdstip naar een of meerdere personen wordt verzonden. Wanneer deze procedure is voltooid, scant het product het document in het geheugen en keert het weer terug naar de stand Klaar.

 **OPMERKING:** wanneer de fax niet op het geplande tijdstip kan worden verzonden, wordt dit aangegeven in het faxfoutenrapport (indien deze optie is ingeschakeld) of in het faxactiviteitenlogboek. De verzending wordt mogelijk niet uitgevoerd als de faxoproep niet wordt beantwoord of als een bezetsignaal de kiespogingen heeft gestopt.

Wanneer is ingesteld dat een fax op een later tijdstip moet worden verzonden, maar deze moet worden aangepast, verstuurt u de extra informatie als een nieuwe faxtaak. Alle faxen die zijn gepland voor verzending naar hetzelfde faxnummer op hetzelfde moment, worden als individuele faxen afgeleverd.

1. Laad het document in de automatische documentinvoer of op de flatbedscanner.
2. Druk op **Setup** op het bedieningspaneel.
3. Druk op de pijlknoppen totdat **Faxfuncties** verschijnt en druk vervolgens op **OK**.
4. Druk op de pijlknoppen totdat **Fax later verst.** verschijnt en druk vervolgens op **OK**.
5. Voer de tijd in met de alfanumerieke knoppen.
6. Wanneer het product op de 12-uurs klok is ingesteld, kunt u met de pijlknoppen de cursor voorbij het vierde teken verplaatsen om voormiddag of namiddag in te stellen. Selecteer **1** voor voormiddag of **2** voor namiddag en druk vervolgens op **OK**.

-of-

Als het product is ingesteld op de 24-uurs klok, drukt u op **OK**.

7. Voer met de alfanumerieke knoppen de datum in en druk vervolgens op **OK**.

-of-

Accepteer de standaarddatum door op **OK** te drukken.

8. Voer het faxnummer of de snelkiescode in of druk op de sneltoets.

 **OPMERKING:** Deze functie ondersteunt geen niet-gedefinieerde (ad hoc) groepen.

9. Druk op **OK** of **Fax starten**. Het document wordt naar het geheugen gescand en de fax wordt op het opgegeven tijdstip verzonden.

Gebruik van toegangscode, creditcards of telefoonkaarten

Wanneer u toegangscode, creditcards of telefoonkaarten wilt gebruiken, dient u handmatig te kiezen zodat u pauzes en kiescodes kunt invoeren. Zie [Faxen met handmatig kiezen op pagina 147](#).

Faxen internationaal versturen

Wanneer u een fax naar een internationale bestemming wilt versturen, kiest u handmatig zodat u pauzes en internationale toegangsnummers kunt invoeren. Zie [Faxen met handmatig kiezen op pagina 147](#).

Een fax ontvangen

Wanneer het product een faxverzending ontvangt, wordt de fax afgedrukt (tenzij de functie Privé ontvangen is ingeschakeld) en wordt deze ook automatisch in het flashgeheugen opgeslagen.

Een opgeslagen fax afdrukken (wanneer de functie Privé ontvangen is ingeschakeld)

Wanneer u opgeslagen faxen wilt afdrukken, dient u de pincode voor Privé ontvangen in te voeren. Wanneer het product de opgeslagen faxen afdrukt, worden deze uit het geheugen verwijderd.

1. Druk op **Setup** op het bedieningspaneel.
2. Selecteer **Faxinstellingen** met de pijlknoppen en druk vervolgens op **OK**.
3. Voer met de alfanumerieke knoppen de pincode voor beveiliging van het product in en druk vervolgens op **OK**.
4. Selecteer **Instellingen faxontvangst** met de pijlknoppen en druk vervolgens op **OK**.
5. Selecteer met de pijlknoppen **Privé ontvangen** en druk vervolgens op **OK**.
6. Selecteer met de pijlknoppen **Faxen afdrukken** en druk vervolgens op **OK**.

Een fax opnieuw afdrukken

Als een fax niet is afgedrukt omdat de printcartridge leeg is of omdat de fax is afgedrukt op de verkeerde soort afdrukmateriaal, kunt u de fax opnieuw afdrukken. De hoeveelheid beschikbaar geheugen bepaalt het huidige aantal faxen die zijn opgeslagen voor het opnieuw afdrukken. De meest recente fax wordt als eerste afgedrukt, de oudste fax die is opgeslagen wordt als laatste afgedrukt.

Deze faxen worden continu opgeslagen. Door het opnieuw afdrukken worden ze niet uit het geheugen gewist. Zie [Faxen uit het geheugen verwijderen op pagina 144](#) om de faxen uit het geheugen te wissen.

1. Druk op **Setup** op het bedieningspaneel.
2. Selecteer **Faxfuncties** met de pijlknoppen en druk vervolgens op **OK**.
3. Selecteer met de pijlknoppen **Ltste opn. afdr.** en druk vervolgens op **OK**. Het product drukt de laatst afgedrukte fax opnieuw af.

 **OPMERKING:** druk op **Annuleren** om het afdrukken op een willekeurig moment te stoppen.

 **VOORZICHTIG:** wanneer de instelling **Faxen opnieuw** is ingesteld op **Uit**, kunnen onjuist afgedrukte of vervaagde faxen niet opnieuw worden afgedrukt.

Faxen ontvangen wanneer er faxtonen te horen zijn op de telefoonlijn

Als u een telefoonlijn hebt waarop zowel faxen als telefoongesprekken binnenkomen en u hoort faxsignalen wanneer u de telefoon opneemt, kunt u het ontvangstproces op één van de volgende twee manieren starten.

- Druk op **Fax starten** op het bedieningspaneel als u zich vlak bij het product bevindt.
- Als u een telefoon beantwoordt die op de lijn is aangesloten (een extra toestel) en faxtonen hoort, zou het product het gesprek automatisch moeten beantwoorden. Als dit niet zo is, drukt u achtereenvolgens op de toetsen 1-2-3 op het toestel. Vervolgens wacht u totdat u faxverzendsignalen hoort en hangt u op.

 **OPMERKING:** de tweede methode werkt alleen als de instelling voor een extra telefoontoestel is ingesteld op **Ja**. Zie [Een extra toestel beschikbaar maken voor de ontvangst van faxen op pagina 141](#) voor het controleren of wijzigen van de instellingen.

Een fax bekijken die is ontvangen op de computer

Wanneer u faxen wilt bekijken op de computer, moet het product zo zijn geconfigureerd dat faxen op de computer kunnen worden ontvangen. Zie [De computer instellen voor de ontvangst van faxen op pagina 139](#).

1. Open HP ToolboxFX.
2. Selecteer het product.
3. Klik op **Faxen**.
4. Klik op **Faxontvangstlog**.
5. Klik in de kolom **Faxbeeld** op de koppeling Bekijken van de fax die u wilt bekijken.

 **OPMERKING:** Het ontvangen van faxen met een computer wordt niet ondersteund voor Macintosh.

Faxproblemen oplossen

Foutmeldingen op de fax

Er verschijnen tijdelijk signaal- en waarschuwingsberichten. Mogelijk moet u deze bevestigen door op **OK** te drukken om verder te kunnen gaan, of moet u op **Annuleren** drukken om de taak te annuleren. Bij bepaalde waarschuwingen wordt de taak mogelijk niet volledig uitgevoerd of is de afdrukkwaliteit niet goed. Als het signaal- of waarschuwingsbericht betrekking heeft op het afdrucken en de functie Automatisch doorgaan is ingeschakeld, wordt geprobeerd om de afdruktaak te hervatten wanneer de waarschuwing 10 seconden op het scherm staat zonder dat u deze hebt bevestigd.

Tabellen met signaal- en waarschuwingsberichten

Tabel 10-1 Signaal- en waarschuwingsberichten

Bedieningspaneelbericht	Omschrijving	Aanbevolen actie
Communicatiefout	Er is een fout opgetreden in de faxcommunicatie tussen het product en de afzender of ontvanger.	<p>Laat het product opnieuw proberen de fax te verzenden. Haal het telefoonsnoer van het product uit de wandcontactdoos, sluit een telefoon aan en controleer of u kunt bellen. Sluit het telefoonsnoer van het product aan op de aansluiting van een andere telefoonlijn.</p> <p>Probeer het probleem op te lossen door een ander telefoonsnoer te gebruiken.</p> <p>Neem contact op met HP als de fout zich blijft voordoen. Raadpleeg www.hp.com/support/LJM2727 of de ondersteuningsbrochure in de verpakking van het apparaat.</p>
Fax bezet, verzending geannuleerd	Het faxnummer waarnaar u de fax probeert te verzenden, is in gesprek. De verzending van de fax is geannuleerd.	<p>Bel de ontvanger en controleer of zijn of haar faxapparaat aan staat en gereed is.</p> <p>Controleer of u het juiste faxnummer belt.</p> <p>Controleer of de optie Bezet: kies opn. is ingeschakeld.</p> <p>Controleer of er een kiestoon is op de telefoonlijn door op Fax starten te drukken.</p> <p>Controleer of de telefoon goed werkt. Hiervoor koppelt u het apparaat los, sluit u een telefoon op de telefoonlijn aan en probeert u een telefoongesprek te voeren.</p> <p>Sluit het telefoonsnoer van het product aan op de aansluiting van een andere telefoonlijn en probeer de fax opnieuw te verzenden.</p> <p>Probeer het probleem op te lossen door een ander telefoonsnoer te gebruiken.</p> <p>Neem contact op met HP als de fout zich blijft voordoen. Raadpleeg www.hp.com/support/LJM2727 of de ondersteuningsbrochure in de verpakking van het apparaat.</p>
Faxgeheugen vol - Ontv. annuleren	Het product had onvoldoende geheugen tijdens de faxverzending. Alleen de pagina's	<p>Druk alle faxberichten af en vraag de afzender om de fax opnieuw te verzenden. Laat de afzender de faxtaak in verschillende</p>

Tabel 10-1 Signaal- en waarschuwingsberichten (vervolg)

Bedieningspaneelbericht	Omschrijving	Aanbevolen actie
	waarvoor plaats is in het geheugen, worden afgedrukt.	taken opsplitsen voordat hij deze opnieuw verzendt. Annuleer alle faxtaken of verwijder de faxberichten uit het geheugen. Zie Faxen uit het geheugen verwijderen op pagina 144 . Opmerking: u kunt dit probleem niet verhelpen door extra DIMM's te installeren.
Faxgeheugen vol - Verst. geannul.	Tijdens het verzenden van de fax is het geheugen vol geraakt. Een faxtaak kan alleen correct worden uitgevoerd als alle pagina's van de fax zich in het geheugen bevinden. Alleen de pagina's waarvoor plaats was in het geheugen, zijn verzonden.	Druk alle ontvangen faxberichten af of wacht tot alle geplande faxberichten zijn verzonden. Verzoek de afzender om de fax opnieuw te verzenden. Annuleer alle faxtaken of verwijder de faxberichten uit het geheugen. Zie Faxen uit het geheugen verwijderen op pagina 144 .
Fax is busy Redial pending (Fax bezet, nummerherhaling actief)	Het faxnummer waarnaar u de fax probeert te verzenden, is in gesprek. Het product kiest het bezette nummer automatisch opnieuw. Zie Automatische nummerherhaling instellen op pagina 132 .	Laat het product opnieuw proberen de fax te verzenden. Bel de ontvanger en controleer of zijn of haar faxapparaat aan staat en gereed is. Controleer of u het juiste faxnummer belt. Controleer of er een kiestoon is op de telefoonlijn door op Fax starten te drukken. Controleer of de telefoon goed werkt. Hiervoor koppelt u het apparaat los, sluit u een telefoon op de telefoonlijn aan en probeert u een telefoongesprek te voeren. Sluit het telefoonsnoer van het product aan op de aansluiting van een andere telefoonlijn en probeer de fax opnieuw te verzenden. Probeer het probleem op te lossen door een ander telefoonsnoer te gebruiken. Neem contact op met HP als de fout zich blijft voordoen. Raadpleeg www.hp.com/support/LJM2727 of de ondersteuningsbrochure in de verpakking van het apparaat.
Fax vertraagd – Verz.geh. is vol	Het faxgeheugen is vol.	Annuleer de fax door op OK of Annuleren te drukken. Verzend de fax opnieuw. Mogelijk moet u de fax in verschillende delen verzenden als de fout zich opnieuw voordoet.
Geen antw. fax, herh. actief	Er is geen antwoord van het faxnummer waarnaar u wilt verzenden. Het product probeert na enkele minuten opnieuw te kiezen.	Laat het product opnieuw proberen de fax te verzenden. Bel de ontvanger en controleer of zijn of haar faxapparaat aan staat en gereed is. Controleer of u het juiste faxnummer belt. Als het nummer voortdurend opnieuw wordt gekozen, haalt u het telefoonsnoer van het apparaat uit de wandcontactdoos, sluit u een telefoon aan en controleert u of u kunt bellen.

Tabel 10-1 Signaal- en waarschuwingsberichten (vervolg)

Bedieningspaneelbericht	Omschrijving	Aanbevolen actie
		<p>Sluit het telefoonsnoer van het product aan op de aansluiting van een andere telefoonlijn.</p> <p>Probeer het probleem op te lossen door een ander telefoonsnoer te gebruiken.</p> <p>Neem contact op met HP als de fout zich blijft voordoen. Raadpleeg www.hp.com/support/LJM2727 of de ondersteuningsbrochure in de verpakking van het apparaat.</p>
Geen antwoord Verst. geannul.	De pogingen om een faxnummer opnieuw te kiezen zijn mislukt of de optie 'Gn geh.:kies opn' is uitgeschakeld.	<p>Bel de ontvanger en controleer of zijn of haar faxapparaat aan staat en gereed is.</p> <p>Controleer of u het juiste faxnummer belt.</p> <p>Controleer of de optie voor opnieuw kiezen is ingeschakeld.</p> <p>Ontkoppel het telefoonsnoer van het product en van de wandcontactdoos en sluit het weer aan.</p> <p>Haal het telefoonsnoer van het product uit de wandcontactdoos, sluit een telefoon aan en controleer of u kunt bellen.</p> <p>Sluit het telefoonsnoer van het product aan op de aansluiting van een andere telefoonlijn.</p> <p>Neem contact op met HP als de fout zich blijft voordoen. Raadpleeg www.hp.com/support/LJM2727 of de ondersteuningsbrochure in de verpakking van het apparaat.</p>
Geen document verzonden	Het product heeft geen enkele pagina gescand of heeft van de computer geen pagina's ontvangen om als fax te verzenden.	Probeer de fax opnieuw te verzenden.
Geen fax gevonden	Het product heeft de inkomende oproep beantwoord, maar heeft niet vastgesteld dat de oproep afkomstig was van een faxtoestel.	<p>Laat het product opnieuw proberen de fax te ontvangen.</p> <p>Probeer het probleem op te lossen door een ander telefoonsnoer te gebruiken.</p> <p>Sluit het telefoonsnoer van het product aan op de aansluiting van een andere telefoonlijn.</p> <p>Neem contact op met HP als de fout zich blijft voordoen. Raadpleeg www.hp.com/support/LJM2727 of de ondersteuningsbrochure in de verpakking van het apparaat.</p>
Geen kiestoon	Het product heeft geen kiestoon gedetecteerd.	<p>Controleer of er een kiestoon is op de telefoonlijn door op Fax starten te drukken.</p> <p>Ontkoppel het telefoonsnoer van het product en van de wandcontactdoos en sluit het weer aan.</p> <p>Controleer of u het telefoonsnoer gebruikt dat bij het product is geleverd.</p>

Tabel 10-1 Signaal- en waarschuwingsberichten (vervolg)

Bedieningspaneelbericht	Omschrijving	Aanbevolen actie
		<p>Haal het telefoonsnoer van het product uit de wandcontactdoos, sluit een telefoon aan en controleer of u kunt bellen.</p> <p>Sluit het telefoonsnoer van het product aan op de aansluiting van een andere telefoonlijn. Zie Aansluiten op een telefoonlijn op pagina 121.</p> <p>Neem contact op met HP als de fout zich blijft voordoen. Raadpleeg www.hp.com/support/LJM2727 of de ondersteuningsbrochure in de verpakking van het apparaat.</p>
Groepsnr. mag niet in groep	Het snelkiesnummer dat u hebt ingevoerd, wordt voor een groep gebruikt. Het toevoegen van een groepsnummer aan een andere groep is niet toegestaan.	Aan een groep kunt u sneltoetsen (geprogrammeerd als een individueel snelkiesnummer) of snelkiescodes toevoegen.
Ongeldige invoer	Ongeldige gegevens of ongeldig antwoord.	Corrigeer de vermelding.
Ontvangstfout fax	Er is een fout opgetreden tijdens het ontvangen van een fax.	<p>Verzoek de afzender om de fax opnieuw te verzenden.</p> <p>Probeer een fax naar de afzender of naar een ander faxtoestel te verzenden.</p> <p>Controleer of er een kiestoon is op de telefoonlijn door op Fax starten te drukken.</p> <p>Controleer of het telefoonsnoer goed is aangesloten door het los te koppelen en weer aan te sluiten.</p> <p>Controleer of u het telefoonsnoer gebruikt dat bij het product is geleverd.</p> <p>Controleer of de telefoon goed werkt. Hiervoor koppelt u het apparaat los, sluit u een telefoon op de telefoonlijn aan en probeert u een telefoongesprek te voeren.</p> <p>Verlaag de faxesnelheid. Zie De faxesnelheid wijzigen op pagina 170. Vraag de afzender om de fax opnieuw te verzenden.</p> <p>Schakel de foutcorrectiemodus uit. Zie Foutcorrectiemodus van de fax instellen op pagina 169. Vraag de afzender om de fax opnieuw te verzenden.</p> <p>Sluit het product aan op een andere telefoonlijn.</p> <p>Neem contact op met HP als de fout zich blijft voordoen. Raadpleeg www.hp.com/support/LJM2727 of de ondersteuningsbrochure in de verpakking van het apparaat.</p>
Verzendfout fax	Er is een fout opgetreden tijdens het verzenden van een fax.	<p>Verzend de fax opnieuw.</p> <p>Probeer naar een ander faxnummer te faxen.</p>

Tabel 10-1 Signaal- en waarschuwingsberichten (vervolg)

Bedieningspaneelbericht	Omschrijving	Aanbevolen actie
		<p>Controleer of er een kiestoon is op de telefoonlijn door op Fax starten te drukken.</p> <p>Controleer of het telefoonsnoer goed is aangesloten door het los te koppelen en weer aan te sluiten.</p> <p>Controleer of u het telefoonsnoer gebruikt dat bij het product is geleverd.</p> <p>Controleer of de telefoon goed werkt. Hiervoor koppelt u het apparaat los, sluit u een telefoon op de telefoonlijn aan en probeert u een telefoongesprek te voeren.</p> <p>Sluit het product aan op een andere telefoonlijn.</p> <p>Stel de faxresolutie in op Standaard in plaats van op de standaardinstelling Fijn. Zie De resolutie instellen op pagina 133.</p> <p>Neem contact op met HP als de fout zich blijft voordoen. Raadpleeg www.hp.com/support/LJM2727 of de ondersteuningsbrochure in de verpakking van het apparaat.</p>

Bij stroomuitval blijft het faxgeheugen behouden

Het HP LaserJet M2727 MFP-flashgeheugen beschermt tegen gegevensverlies in geval van stroomuitval. Op andere faxapparaten worden faxpagina's opgeslagen in het normale RAM-geheugen of in het kortetermijn-RAM-geheugen. In het normale RAM-geheugen gaan gegevens direct verloren wanneer de stroom uitvalt. In het kortetermijn-RAM-geheugen gaan de gegevens ongeveer 60 minuten na een stroomuitval verloren. In het flashgeheugen kunnen gegevens jarenlang worden bewaard zonder dat de fax hoeft te zijn ingeschakeld.

Faxlogboeken en rapporten

U kunt faxlogboeken en rapporten als volgt afdrukken:

Alle faxrapporten afdrukken

Gebruik deze procedure om alle volgende rapporten ineens af te drukken:

- Faxactiviteitenlog
 - Telefoonboekrapport
 - Configuratiebericht
 - Gebruikspagina
 - Lijst met geblokkeerde faxen
 - Factuuroverzicht (mits de optie is ingeschakeld)
1. Druk op **Setup** op het bedieningspaneel.
 2. Selecteer **Rapporten** met de pijlknoppen en druk vervolgens op **OK**.
 3. Selecteer **Faxrapporten** met de pijlknoppen en druk vervolgens op **OK**.
 4. Selecteer met de pijlknoppen **Alle faxrapporten** en druk vervolgens op **OK**. Het instellingenmenu wordt gesloten en de rapporten worden afgedrukt.

Afzonderlijke faxrapporten afdrukken

U kunt de volgende faxlogboeken en rapporten via het bedieningspaneel afdrukken:

- **Faxactiviteitenlogbestand:** geeft een chronologisch overzicht van de laatste 40 faxen die zijn ontvangen, verzonden of verwijderd en eventueel opgetreden fouten.
- **Telefoonboekrapport:** geeft een overzicht van de faxnummers die aan de telefoonboekvermeldingen zijn toegewezen, inclusief snelkiescodes en groeps Kiescodes.
- **Geblok. faxnrs.:** geeft een overzicht van de faxnummers die zijn geblokkeerd en waarmee geen faxen naar het product mogen worden gestuurd.
- **Rapport laatste oproep:** geeft informatie over de laatste fax die vanaf het product is verzonden of op het product is ontvangen.

1. Druk op **Setup** op het bedieningspaneel.
2. Selecteer **Rapporten** met de pijlknoppen en druk vervolgens op **OK**.
3. Selecteer **Faxrapporten** met de pijlknoppen en druk vervolgens op **OK**.
4. Selecteer met de pijlknoppen het rapport dat moet worden afgedrukt en druk vervolgens op **OK**. Het instellingenmenu wordt gesloten en het rapport wordt afgedrukt.

 **OPMERKING:** wanneer u **Faxactiviteitenlogbestand** hebt geselecteerd en op **OK** hebt gedrukt, drukt u opnieuw op **OK** om **Afdruk logboek** te selecteren. Het instellingenmenu wordt gesloten en het logbestand wordt afgedrukt.

Het faxactiviteitenlogbestand automatisch laten afdrukken

U kunt het faxlogbestand eventueel na elke 40 vermeldingen automatisch laten afdrukken. De fabrieksinstelling is **Aan**. Met de volgende stappen kunt u het faxactiviteitenlogbestand automatisch laten afdrukken:

1. Druk op **Setup** op het bedieningspaneel.
2. Selecteer **Rapporten** met de pijlknoppen en druk vervolgens op **OK**.
3. Selecteer **Faxrapporten** met de pijlknoppen en druk vervolgens op **OK**.
4. Selecteer met de pijlknoppen **Faxactiviteitenlogbestand** en druk vervolgens op **OK**.
5. Selecteer met de pijlknoppen **Log autom. afdr.** en druk vervolgens op **OK**.
6. Selecteer met de pijlknoppen **Aan** en druk vervolgens op **OK** om de selectie te bevestigen.

Het faxfoutenrapport instellen

Een faxfoutenrapport is een kort rapport met de melding dat zich een fout heeft voorgedaan bij een faxtaak. U kunt dit rapport na de volgende gebeurtenissen laten afdrucken:

- Elke faxfout (standaardfabrieksinstelling)
- Faxverzendingfout
- Faxontvangstfout
- Nooit

 **OPMERKING:** wanneer u **Nooit** selecteert, wordt u niet gemeld dat een fax niet goed is verzonden, tenzij u een faxactiviteitenlogboek afdrukt.

1. Druk op **Setup** op het bedieningspaneel.
2. Selecteer **Rapporten** met de pijlknoppen en druk vervolgens op **OK**.
3. Selecteer **Faxrapporten** met de pijlknoppen en druk vervolgens op **OK**.
4. Selecteer met de pijlknoppen **Foutrapport fax** en druk vervolgens op **OK**.
5. Selecteer met de pijlknoppen de optie waarvoor u de faxfoutenrapporten wilt afdrucken.
6. Druk op **OK** om de selectie op te slaan.

Het faxbevestigingsrapport instellen

Een bevestigingsrapport is een kort rapport dat aangeeft dat het product met succes een faxtaak heeft verzonden of ontvangen. U kunt dit rapport na de volgende gebeurtenissen laten afdrucken:

- Elke faxtaak
- Verzenden van een fax
- Ontvangen van een fax
- Nooit (de fabrieksinstelling)

1. Druk op **Setup** op het bedieningspaneel.
2. Selecteer **Rapporten** met de pijlknoppen en druk vervolgens op **OK**.
3. Selecteer **Faxrapporten** met de pijlknoppen en druk vervolgens op **OK**.
4. Selecteer met de pijlknoppen **Bevestiging fax** en druk vervolgens op **OK**.
5. Selecteer met de pijlknoppen de optie waarvoor u de faxfoutenrapporten wilt afdrucken.
6. Druk op **OK** om de selectie op te slaan.

De eerste pagina van elke fax opnemen in het faxbevestigingsrapport, het faxfoutenrapport en het rapport laatste oproep

Als deze optie is ingeschakeld en de pagina-afbeelding nog in het geheugen van het product staat, bevatten het faxconfiguratiebericht, het faxfoutenrapport en het rapport laatste oproep een miniatuurweergave (verkleining van 50%) van de eerste pagina van de laatste fax die is verzonden of ontvangen. De fabrieksinstelling voor deze optie is **Aan**.

1. Druk op **Setup** op het bedieningspaneel.
2. Selecteer **Rapporten** met de pijlknoppen en druk vervolgens op **OK**.
3. Selecteer **Faxrapporten** met de pijlknoppen en druk vervolgens op **OK**.
4. Selecteer met de pijlknoppen **Ook eerste pag.** en druk vervolgens op **OK**.
5. Selecteer met de pijlknoppen **Aan** en druk vervolgens op **OK** om de selectie te bevestigen.

Foutcorrectie en faxesnelheid wijzigen

Foutcorrectiemodus van de fax instellen

Gewoonlijk worden de signalen van de telefoonlijn tijdens het verzenden of ontvangen van een fax gecontroleerd. Wanneer er tijdens de verzending een fout optreedt en de foutcorrectie-instelling **Aan** is, kan u worden gevraagd een deel van de fax opnieuw te verzenden. De fabrieksinstelling voor foutcorrectie is **Aan**.

Schakel deze optie alleen uit als u problemen hebt met het verzenden of ontvangen van een fax en u de fouten tijdens de overdracht wilt accepteren. U kunt deze functie bijvoorbeeld uitschakelen wanneer u een fax wilt verzenden naar of ontvangen uit het buitenland of als u een satellietverbinding gebruikt.

1. Druk op **Setup** op het bedieningspaneel.
2. Selecteer **Faxinstellingen** met de pijlknoppen en druk vervolgens op **OK**.
3. Selecteer met de pijlknoppen **Alle faxen** en druk vervolgens op **OK**.
4. Selecteer met de pijlknoppen **Foutcorrectie** en druk vervolgens op **OK**.
5. Selecteer met de pijlknoppen **Aan** of **Uit** en druk vervolgens op **OK** om de selectie op te slaan.

De faxsnelheid wijzigen

De instelling voor de faxsnelheid is het modemprotocol dat het product voor de verzending van faxen gebruikt. Dit protocol is de wereldwijde standaard op het gebied van full-duplex-modems voor het verzenden en ontvangen van gegevens via telefoonlijnen met 33.600 bps (bits per seconde). De fabrieksinstelling voor de faxsnelheid is **Hoog (V.34)**.

Wijzig de V.34-instelling alleen als er problemen optreden bij het verzenden of ontvangen van een fax via een bepaald apparaat. U kunt de faxsnelheid bijvoorbeeld verlagen wanneer u een fax wilt verzenden naar of wilt ontvangen uit het buitenland of via een satellietverbinding.

1. Druk op **Setup** op het bedieningspaneel.
2. Selecteer **Faxinstellingen** met de pijlknoppen en druk vervolgens op **OK**.
3. Selecteer met de pijlknoppen **Alle faxen** en druk vervolgens op **OK**.
4. Selecteer met de pijlknoppen **Faxsnelheid** en druk vervolgens op **OK**.
5. Selecteer met de pijlknoppen een snelheid en druk vervolgens op **OK**.

Problemen bij het verzenden van faxen

Probleem	Oorzaak	Oplossing
Het document wordt niet ingevoerd tijdens het faxen.	De maximumlengte van een pagina die u kunt laden, is 381 mm. Bij het faxen van een langere pagina wordt gestopt bij 381 mm.	Druk het document op korter papier af. Wanneer er geen papier is vastgelopen en er minder dan een minuut is verstreken, wacht u een ogenblik voordat u op Annuleren drukt. Wanneer er papier is vastgelopen, verwijdert u dit. Verzend de taak vervolgens opnieuw.
	Als het materiaal te klein is, kan het gemakkelijk vastlopen in de automatische documentinvoer (ADI).	Gebruik de flatbedscanner. Het minimumformaat voor afdrukmateriaal in de ADI is 127 x 127 mm. Wanneer er papier is vastgelopen, verwijdert u dit. Verzend de taak vervolgens opnieuw.
De verzending van faxen stopt halverwege.	Het ontvangende faxapparaat functioneert mogelijk niet goed.	Probeer de fax te verzenden naar een ander faxapparaat.
	De telefoonlijn werkt mogelijk niet.	Voer een van de volgende handelingen uit: <ul style="list-style-type: none">• Zet het volume van het product hoger en druk vervolgens op Fax starten op het bedieningspaneel. Wanneer u de kiestoon hoort, werkt de telefoonlijn.• Haal het telefoonsnoer van het product uit de wandcontactdoos en sluit vervolgens een telefoontoestel aan op de wandcontactdoos. Probeer iemand te bellen om te controleren of de telefoonlijn goed werkt.
	De faxtaak wordt wellicht onderbroken door een communicatiefout.	Zet de instelling voor nummerherhaling bij een communicatiefout op Aan .

Probleem	Oorzaak	Oplossing
Het product ontvangt wel faxen, maar kan ze niet verzenden.	Wanneer het product op een digitaal systeem is aangesloten, genereert het systeem mogelijk een kiestoon die niet door het product kan worden waargenomen.	Schakel de optie Kiestoon detecteren uit. Neem contact op met de serviceprovider van het systeem als de fout zich blijft voordoen.
	Er is wellicht een slechte telefoonverbinding.	Probeer het later opnieuw.
	Het ontvangende faxapparaat functioneert mogelijk niet goed.	Probeer de fax te verzenden naar een ander faxapparaat.
	De telefoonlijn werkt mogelijk niet.	Voer een van de volgende handelingen uit: <ul style="list-style-type: none"> • Zet het volume van het product hoger en druk op Fax starten op het bedieningspaneel. Wanneer u de kiestoon hoort, werkt de telefoonlijn. • Haal het telefoonsnoer van het product uit de wandcontactdoos en sluit een telefoontoestel aan. Probeer iemand te bellen om te controleren of de telefoonlijn goed werkt.
Uitgaande faxoproepen gaan door met kiezen.	Het product kiest een faxnummer automatisch opnieuw als de opties voor nummerherhaling zijn ingesteld op Aan .	Druk op Annuleren als u niet wilt dat het product een faxnummer opnieuw kiest. Of verander de instelling voor nummerherhaling.
Verzonden faxen arriveren niet op het ontvangende faxapparaat.	Het ontvangende faxapparaat is wellicht uitgeschakeld of bevat een fout, bijvoorbeeld omdat het papier op is.	Bel de ontvanger en controleer of zijn of haar faxapparaat aan staat en gereed is om faxen te ontvangen.
	De originelen zijn wellicht niet juist geladen.	Controleer of de originele documenten op de juiste wijze in de ADF-invoerlade of de flatbedscanner zijn geplaatst.
	Er bevindt zich mogelijk een faxbericht in het geheugen omdat een nummer in gesprek is en opnieuw moet worden gekozen. Mogelijk zijn er ook andere taken die moeten worden verzonden of is de fax ingesteld om later te worden verzonden.	Als er om een van de genoemde redenen een faxtaak in het geheugen is opgeslagen, wordt een vermelding van die taak vastgelegd in het logboek voor faxactiviteiten. Druk het faxactiviteitenlogbestand af en controleer of er in de kolom Status taken staan die nog de markering In de wachtrij hebben.
Verzonden faxen hebben een grijs gearceerd blok aan het einde van elke pagina.	Het faxformaat voor de glasplaat is mogelijk onjuist ingesteld.	Controleer of de instelling juist is.

Probleem	Oorzaak	Oplossing
Bij verzonden faxen ontbreken gegevens aan het einde van elke pagina.	Het faxformaat voor de glasplaat is mogelijk onjuist ingesteld.	Controleer of de instelling juist is.
Op het bedieningspaneel wordt een foutmelding over te weinig geheugen weergegeven.	De fax is mogelijk te groot, of de resolutie te hoog.	<p>Probeer een van de volgende oplossingen:</p> <ul style="list-style-type: none"> • Splits een fax op in kleinere gedeelten en fax deze afzonderlijk. • Verwijder opgeslagen faxen om meer geheugen vrij te maken voor uitgaande faxen. • Configureer de uitgaande fax als een vertraagde fax en controleer vervolgens of deze volledig wordt verzonden. • Zorg ervoor dat het product de laagste resolutie-instelling (Standaard) gebruikt.

Problemen bij het ontvangen van faxen

Gebruik de tabel in dit gedeelte om problemen op te lossen die kunnen optreden bij het ontvangen van faxen.

 **OPMERKING:** gebruik het faxesnoer dat bij het product is geleverd om ervoor te zorgen dat het product goed functioneert.

Probleem	Oorzaak	Oplossing
Het product kan geen faxen ontvangen van een extra toestel.	De instelling voor extra telefoons is wellicht uitgeschakeld.	Wijzig de instelling voor het extra toestel.
	Het faxesnoer is wellicht niet goed aangesloten.	Controleer of het faxesnoer goed is aangesloten op de telefoonaansluiting en het product (of een ander op het product aangesloten apparaat). Druk achtereenvolgens op 1-2-3, wacht drie seconden en hang dan op.
	De kiesmodus van het product of van het extra telefoontoestel is wellicht onjuist ingesteld.	Controleer of de kiesmodus van het product is ingesteld op Toon . Controleer of het extra telefoontoestel ook is ingesteld op toonkiezen.

Probleem	Oorzaak	Oplossing
Het product beantwoordt geen binnenkomende faxoproepen.	De antwoordmodus is mogelijk ingesteld op Handmatig .	Wanneer de antwoordmodus is ingesteld op Handmatig , beantwoordt het product geen oproepen. Start het faxontvangstproces handmatig.
	De instelling voor het aantal beltonen is wellicht niet goed ingesteld.	Controleer of het aantal belsignalen juist is ingesteld.
	De functie voor antwoordbelpatronen is wellicht ingeschakeld maar u beschikt niet over een dergelijke dienst, of u beschikt over een dergelijke dienst en de functie is niet goed ingesteld.	Controleer of de functie voor antwoordbelpatronen correct is ingesteld.
	Het faxesnoer is wellicht niet goed aangesloten of functioneert niet.	Raadpleeg de Starhandleiding om de installatie te controleren. Controleer of u het faxesnoer gebruikt dat bij het product is geleverd.
	Het product detecteert wellicht geen inkomende faxsignalen omdat het antwoordapparaat bezig is met het afspelen van een gesproken bericht.	Neem het bericht op het antwoordapparaat opnieuw op en laat het bericht voorafgaan door minstens twee seconden stilte.
	Er zijn wellicht te veel apparaten aangesloten op de telefoonlijn.	Sluit niet meer dan drie apparaten aan op de lijn. Verwijder het laatste apparaat dat is aangesloten en controleer of het product werkt. Als dit niet het geval is, verwijdert u de apparaten een voor een en probeert u het na elk apparaat opnieuw.
	De telefoonlijn werkt mogelijk niet.	Voer een van de volgende handelingen uit: <ul style="list-style-type: none"> • Zet het volume van het product hoger en druk vervolgens op Fax starten op het bedieningspaneel. Wanneer u de kiestoon hoort, werkt de telefoonlijn. • Haal het telefoonsnoer van het product uit de wandcontactdoos en sluit een telefoontoestel aan. Probeer iemand te bellen om te controleren of de telefoonlijn goed werkt.

Probleem	Oorzaak	Oplossing
Het product beantwoordt geen binnenkomende faxoproepen.	De beantwoording van oproepen door het product wordt mogelijk verstoord door een berichtenservice.	<p>Voer een van de volgende handelingen uit:</p> <ul style="list-style-type: none"> • Sluit de berichtenservice af. • Gebruik een telefoonlijn speciaal voor faxoproepen. • Stel de antwoordmodus van het product in op Handmatig. In de handmatige antwoordmodus moet u zelf de ontvangst van de fax starten. • Laat het product in de automatische modus staan en verlaag het aantal belsignalen voor het product naar een waarde die lager is dan het aantal belsignalen dat voor de voicemail is ingesteld. Het product beantwoordt alle inkomende oproepen.
	Het papier is mogelijk op en het geheugen is vol.	Vul de papierinvoerlade bij. Druk op OK . Alle faxen die in het geheugen zijn opgeslagen, worden afgedrukt en vervolgens worden er weer faxoproepen aangenomen.
Faxen worden niet afgedrukt.	De invoerlade is leeg.	Plaats afdruk materiaal in de invoerlade. Faxen die worden ontvangen terwijl het papier op is, worden opgeslagen in het geheugen en worden afgedrukt nadat het papier is bijgevuld.
	De optie voor ontvangen naar de pc is wellicht ingeschakeld waardoor faxen worden ontvangen op de computer.	Controleer of de computer faxen ontvangt.
	Er is een fout opgetreden.	Kijk of er een foutmelding op het bedieningspaneel wordt weergegeven en raadpleeg vervolgens Foutmeldingen op de fax op pagina 159 .
Faxen worden niet op één pagina maar op twee pagina's afgedrukt.	De instelling voor automatische verkleining is niet correct.	Schakel de automatische verkleining in.
	Mogelijk zijn de inkomende faxen verzonden op groter afdruk materiaal.	Pas de instelling voor automatische verkleining aan zodat grotere pagina's op één pagina worden afgedrukt.
Ontvangen faxen zijn te licht, zijn blanco of hebben een slechte afdrukkwaliteit.	De toner is op geraakt tijdens het afdrukken van een fax.	Het product slaat de laatst afgedrukte faxen op. (De beschikbare hoeveelheid geheugen bepaalt het werkelijke aantal faxen dat wordt opgeslagen om opnieuw af te drukken.) Vervang de toner zo snel mogelijk en druk de fax opnieuw af.
	De ontvangen fax is te licht.	Neem contact op met de afzender en laat deze de fax opnieuw versturen nadat de contrastinstellingen zijn gewijzigd.

Prestatieproblemen

Probleem	Oorzaak	Oplossing
Faxen worden erg traag verzonden of ontvangen.	Mogelijk is de fax heel complex, bijvoorbeeld met veel afbeeldingen.	De overdracht van ingewikkelde faxen neemt meer tijd in beslag. Door lange faxen in meerdere taken te verdelen en de resolutie te verlagen kan de verzendsnelheid worden vergroot.
	Er is wellicht een lage modemsnelheid ingesteld op het ontvangende faxapparaat.	De fax wordt alleen verzonden met de hoogste modemsnelheid die op het ontvangende faxapparaat kan worden gebruikt.
	De resolutie waarmee de fax is verzonden of wordt ontvangen, is mogelijk erg hoog.	Bel de afzender en vraag deze om de resolutie te verlagen en de fax opnieuw te verzenden. Wanneer u de fax wilt verzenden, verlaagt u de resolutie en verzendt u de fax.
	Er is mogelijk ruis op de telefoonlijn aanwezig.	Hang op en verzend de fax opnieuw. Vraag de telefoonmaatschappij de telefoonlijn te controleren. Wanneer de fax via een digitale telefoonlijn wordt verzonden, neemt u contact op met de serviceprovider.
	De fax wordt verzonden via een internationaal telefoongesprek.	Het internationaal verzenden van faxtaken duurt meestal langer.
	Het oorspronkelijke document heeft een gekleurde achtergrond.	Druk het oorspronkelijke document opnieuw af met een witte achtergrond en verstuur de fax vervolgens opnieuw.
De faxactiviteitenlogboeken en faxbelrapporten worden op onjuiste tijden afgedrukt.	De instellingen voor faxactiviteitenlogboeken of faxberichtrapporten zijn niet correct.	Druk een configuratiepagina af en kijk wanneer de rapporten worden afgedrukt.
De geluiden van het product zijn te hard of te zacht.	Het volume is mogelijk niet juist ingesteld.	Pas de volume-instelling van het product aan.

11 Het product beheren en onderhouden

- [Informatiepagina's](#)
- [HP ToolboxFX](#)
- [Geïntegreerde webserver](#)
- [HP Web Jetadmin-software gebruiken](#)
- [Beveiligingsfuncties](#)
- [De nieteenheid gebruiken \(alleen de HP LaserJet M2727nfs-MFP\)](#)
- [Benodigheden beheren](#)

Informatiepagina's

Informatiepagina's bevinden zich in het geheugen van het product. Met behulp van deze pagina's kunt u problemen met het product onderzoeken en oplossen.

 **OPMERKING:** Als de taal op het product tijdens de installatie niet goed is ingesteld, kunt u de taal handmatig instellen zodat de informatiepagina's in een van de ondersteunde talen worden afgedrukt. Wijzig de taal met behulp van het menu **Systeeminstellingen** op het bedieningspaneel of met behulp van de geïntegreerde webserver. Zie [Bedieningspaneel op pagina 9](#).

Beschrijving	De pagina afdrukken
Configuratiepagina Geeft de huidige instellingen en eigenschappen van het product weer.	<ol style="list-style-type: none">1. Druk op het bedieningspaneel op Setup.2. Selecteer Rapporten met de pijlknoppen en druk vervolgens op OK.3. Selecteer Config-rapport met de pijlknoppen en druk vervolgens op OK. <p>Er wordt nog een pagina afgedrukt. Op deze pagina vindt u in het gedeelte Faxinstellingen informatie over de faxinstellingen van het product.</p>
Pagina Status benodigdheden Geeft de resterende levensduur van de HP-printcartridge, het geschatte aantal resterende pagina's, het aantal afgedrukte pagina's en andere informatie over benodigdheden weer.	<ol style="list-style-type: none">1. Druk op het bedieningspaneel op Setup.2. Selecteer Rapporten met de pijlknoppen en druk vervolgens op OK.3. Selecteer Accessoirestatus met de pijlknoppen en druk vervolgens op OK.
PCL-, PCL6- of PS-lettertypelijst Geeft weer welke lettertypen op het apparaat zijn geïnstalleerd.	<ol style="list-style-type: none">1. Druk op het bedieningspaneel op Setup.2. Selecteer Rapporten met de pijlknoppen en druk vervolgens op OK.3. Selecteer PCL-lettertypen, PS-lettertypen of PCL6-lettertypen met de pijlknoppen en druk vervolgens op OK.
Demopagina Bevat voorbeelden van tekst en afbeeldingen.	<ol style="list-style-type: none">1. Druk op het bedieningspaneel op Setup.2. Selecteer Rapporten met de pijlknoppen en druk vervolgens op OK.3. Selecteer Demopagina met de pijlknoppen en druk vervolgens op OK.
Logbestand	U kunt het logbestand afdrukken vanuit HP ToolboxFX, de geïntegreerde webserver of HP Web Jetadmin. Zie HP ToolboxFX op pagina 180 , Geïntegreerde webserver op pagina 190 of de Help bij Web Jetadmin.
Gebruikspagina Hierop worden het aantal afgedrukte pagina's van elk formaat, het aantal enkelzijdig (simplex) en dubbelzijdig (duplex) afgedrukte pagina's en het gemiddelde dekkingspercentage weergegeven.	<ol style="list-style-type: none">1. Druk op het bedieningspaneel op Setup.2. Selecteer Rapporten met de pijlknoppen en druk vervolgens op OK.3. Selecteer Gebruikspagina met de pijlknoppen en druk vervolgens op OK.

Beschrijving	De pagina afdrukken
<p>Menuoverzicht</p> <p>Hierop worden de menu's en beschikbare instellingen van het bedieningspaneel weergegeven.</p>	<ol style="list-style-type: none"> 1. Druk op het bedieningspaneel op Setup. 2. Selecteer Rapporten met de pijlknoppen en druk vervolgens op OK. 3. Selecteer Menustructuur met de pijlknoppen en druk vervolgens op OK.
<p>Netwerkrapport</p> <p>Geeft de netwerkinstellingen van het product weer.</p>	<ol style="list-style-type: none"> 1. Druk op het bedieningspaneel op Setup. 2. Selecteer Rapporten met de pijlknoppen en druk vervolgens op OK. 3. Selecteer Netwerkrapport met de pijlknoppen en druk dan op OK.
<p>Faxrapporten</p>	<p>Raadpleeg Faxlogboeken en rapporten op pagina 164 voor informatie over het gebruik van de faxlogbestanden en -rapporten.</p>

HP ToolboxFX

HP ToolboxFX is een programma dat u voor de volgende taken kunt gebruiken:

- De productstatus controleren
- De instellingen van het product configureren
- Informatie over probleemoplossingen bekijken.
- On line documentatie bekijken.

U kunt HP ToolboxFX weergeven wanneer het product rechtstreeks met uw computer of een netwerk is verbonden. U kunt HP ToolboxFX alleen gebruiken als u de volledige software hebt geïnstalleerd.

HP ToolboxFX weergeven

Open HP ToolboxFX op een van de volgende manieren:

- Dubbelklik in het Windows-systeemvak of op het bureaublad op het pictogram HP ToolboxFX.
- Klik in het menu **Start** van Windows achtereenvolgens op **Programma's** (of **Alle programma's** in Windows XP), **HP**, **HP LaserJet M2727** en **HP ToolboxFX**.

Status

Het tabblad **Status** van HP ToolboxFX bevat koppelingen naar de volgende hoofdpagina's:

- **Status apparaat.** Hier kunt u statusinformatie van het product weergeven. Deze pagina bevat informatie over de status van het product, bijvoorbeeld een papierstoring of een lege lade. Nadat u een probleem met het product hebt verholpen, klikt u op **Status vernieuwen** om de productstatus bij te werken.
- **Status benodigdheden.** Deze pagina bevat gedetailleerde informatie over de benodigdheden, zoals het geschatte resterende percentage van de levensduur van de cartridge en het aantal pagina's dat met de huidige printcartridge is afgedrukt. De pagina bevat ook koppelingen voor het bestellen van benodigdheden en informatie over het recyclen van afval.
- **Apparaatconfiguratie.** Deze pagina bevat een gedetailleerde beschrijving van de huidige configuratie van het product, inclusief de hoeveelheid geïnstalleerd geheugen en of er optionele laden zijn geïnstalleerd.
- **Netwerkoverzicht.** Deze pagina bevat een gedetailleerde beschrijving van de huidige netwerkconfiguratie, inclusief het IP-adres en de netwerkstatus.
- **Infopagina's afdrukken.** Hier kunt u de configuratiepagina en diverse andere informatiepagina's afdrukken die beschikbaar zijn op het product, zoals de statuspagina van benodigdheden en de demopagina.
- **Logbestand.** Een foutgeschiedenis van het product weergeven. De meest recente fout staat boven aan de lijst.

Logbestand

Het logbestand is een tabel met vier kolommen waarin alle gebeurtenissen van het product worden weergegeven. Het bevat codes die overeenkomen met de foutberichten die op het bedieningspaneel van het product worden weergegeven. Het getal in de kolom Aantal pagina's geeft het totale aantal pagina's aan dat op het product was afgedrukt op het moment dat de fout zich voordeed. Het logbestand bevat tevens een korte beschrijving van de fout. Zie [Berichten op het bedieningspaneel op pagina 209](#) voor meer informatie over foutberichten.

Waarschuwingen

De map **Waarschuwingen** van HP ToolboxFX bevat koppelingen naar de volgende pagina's:

- **Statuswaarschuwingen instellen.** Hier kunt u het product zo instellen dat u pop-upwaarschuwingen ontvangt bij bepaalde gebeurtenissen, bijvoorbeeld wanneer de toner bijna op is.
- **E-mailwaarschuwingen instellen.** Hier kunt u het product zo instellen dat u via e-mail waarschuwingsberichten ontvangt bij bepaalde gebeurtenissen, bijvoorbeeld wanneer de toner bijna op is.

Statuswaarschuwingen instellen

Gebruik HP ToolboxFX om in te stellen dat het product pop-upwaarschuwingen op uw computer laat weergeven wanneer zich bepaalde gebeurtenissen voordoen. Gebeurtenissen die leiden tot een waarschuwing zijn papierstoringen, laag tonerniveau in printcartridges van HP, gebruik van een printcartridge van een ander merk, lege invoerladen en specifieke foutberichten.

Selecteer de indeling van de pop-up, de indeling van het ladepictogram of beide voor waarschuwingen. De pop-upwaarschuwingen verschijnen alleen wanneer het product aan het afdrukken is vanaf de computer waarop u de waarschuwingen hebt ingesteld.

 **OPMERKING:** De wijzigingen worden van kracht wanneer u op **Toepassen** klikt.

E-mailwaarschuwingen instellen

Met HP ToolboxFX kunt u maximaal twee e-mailadressen instellen waarop u waarschuwingen ontvangt als er zich bepaalde gebeurtenissen voordoen. U kunt voor elk e-mailadres verschillende gebeurtenissen opgeven, zoals een cartridge die bijna leeg is of een papierstoring. Voer de informatie in voor de e-mailserver die de e-mailwaarschuwingen voor het product gaat verzenden.

 **OPMERKING:** De wijzigingen worden van kracht wanneer u op **Toepassen** klikt.

Fax

Gebruik het tabblad **Fax** van HP ToolboxFX om faxtaken uit te voeren vanaf uw computer. Het tabblad **Fax** bevat koppelingen naar de volgende hoofdpagina's:

- **Faxtaken.** Hier kunt u taken uitvoeren zoals een fax verzenden, het faxgeheugen wissen of de faxontvangstmodus instellen.
- **Faxtelefoonboek.** Hier kunt u telefoonboekvermeldingen op het product toevoegen, bewerken of verwijderen.
- **Faxverzendlog.** Hier kunt u alle recente faxen bekijken die vanaf het product zijn verzonden.
- **Faxontvangstlog.** Hier kunt u alle recente faxen bekijken die door het product zijn ontvangen.
- **Geblokkeerde faxen.** Geblokkeerde faxnummers toevoegen, verwijderen of bekijken.
- **Eigenschappen faxgegevens.** De ruimte beheren voor het opslaan van faxen op uw computer. Deze instellingen zijn alleen van toepassing als u hebt gekozen voor het op afstand verzenden of ontvangen van faxen op de computer.

Faxtaken

De volgende drie opties zijn beschikbaar wanneer u een fax ontvangt:

- U kunt de fax afdrukken. U kunt ook instellen dat er een bericht op de computer wordt weergegeven om aan te geven dat de fax is afgedrukt.
- U kunt de fax ontvangen op de computer. U kunt ook instellen dat er een bericht op de computer wordt weergegeven om aan te geven dat de fax is aangekomen. Als het faxapparaat is aangesloten op meerdere computers, kan er slechts één computer worden ingesteld om faxen te ontvangen.
- U kunt de fax doorsturen naar een ander faxapparaat.

Zie [Faxen op pagina 119](#) voor meer informatie over faxtaken.



OPMERKING: De wijzigingen worden van kracht wanneer u op **Toepassen** klikt.

Faxtelefoonboek

Met het faxtelefoonboek van HP ToolboxFX kunt u personen of groepen toevoegen aan of verwijderen uit de snelkieslijst, telefoonboeken importeren uit diverse bronnen en de lijst met contactpersonen bijwerken en beheren.

- Als u een afzonderlijke contactpersoon wilt toevoegen aan de snelkieslijst, selecteert u de rij van het snelkiesnummer dat u wilt opgeven. Typ de naam van de contactpersoon in het venster **Contactpersoon**. Typ het faxnummer in het venster **Faxnummer**. Klik op **Toevoegen**.
- Als u een groep met contactpersonen wilt toevoegen aan de snelkieslijst, selecteert u de rij van het snelkiesnummer dat u wilt opgeven. Klik op **Groep toevoegen**. Dubbelklik op de naam van een contactpersoon in de lijst aan de linkerkant om de naam te verplaatsen naar de lijst aan de rechterkant of selecteer een naam aan de linkerkant en klik vervolgens op de juiste pijl om de naam te verplaatsen naar de groepslijst aan de rechterkant. U kunt met deze twee methoden ook namen van rechts naar links verplaatsen. Wanneer u een groep hebt gemaakt, typt u een naam in het venster **Groepsnaam** en klikt u vervolgens op **OK**.

- Als u een bestaande snelkiescode wilt bewerken, klikt u op een willekeurige plaats in de rij met de naam van de contactpersoon om deze te selecteren en klikt u vervolgens op **Bijwerken**. Geef de wijzigingen op in de desbetreffende vensters en klik vervolgens op **OK**.
- Als u een bestaande groepkiescode wilt bewerken, klikt u op een willekeurige plaats in de rij met de groepsnaam om deze te selecteren en klikt u vervolgens op **Groep bijwerken**. Breng de vereiste wijzigingen aan en klik op **OK**.
- Als u een item wilt verwijderen uit de snelkieslijst, selecteert u het item en klikt u vervolgens op **Verwijderen**.
- Als u snelkiescodes wilt verplaatsen, kunt u het item selecteren en op **Verplaatsen** klikken of kunt u **Verplaatsen** selecteren en vervolgens het item opgeven in het dialoogvenster. Selecteer **Volgende lege rij** of geef het nummer op van de rij waar u het item naartoe wilt verplaatsen.



OPMERKING: Als u een rij opgeeft die al bezet is, wordt het bestaande item overschreven door het nieuwe item.

- Als u contactpersonen wilt importeren uit een telefoonboek van Lotus Notes, Outlook of Outlook Express, klikt u op **Telefoonboek importeren/exporteren**. Selecteer de optie **Importeren** en klik vervolgens op **Volgende**. Selecteer het gewenste softwareprogramma, navigeer naar het desbetreffende bestand en klik op **Voltooiën**. Als u contactpersonen uit een telefoonboek wilt exporteren, klikt u op **Telefoonboek importeren/exporteren**. Selecteer de optie **Exporteren** en klik vervolgens op **Volgende**. Voer de bestandsnaam in of blader naar het bestand waarnaar u contactpersonen wilt exporteren, en klik vervolgens op **Voltooiën**. U kunt ook afzonderlijke items in het telefoonboek selecteren in plaats van het gehele telefoonboek te importeren.
- Als u alle items wilt verwijderen, klikt u op **Alles verwijderen** en vervolgens op **Ja**.

Naast cijfers zijn de volgende tekens geldig in faxnummers:

- (
-)
- +
- -
- *
- #
- R
- W
- .
- ,
- <spatie>



OPMERKING: De wijzigingen worden van kracht wanneer u op **Toepassen** klikt.

Zie [Faxen op pagina 119](#) voor meer informatie over faxen.

Faxverzendlog

In het faxverzendlog van HP ToolboxFX worden alle onlangs verzonden faxen vermeld met informatie zoals de verzenddatum en -tijd, het taaknummer, het faxnummer, het aantal pagina's en de resultaten.

Klik op een willekeurige kolomkop in het faxverzendlog om de gegevens in deze kolom opnieuw te sorteren in oplopende of aflopende volgorde.

In de kolom **Resultaten** wordt de status van de fax weergegeven. Als het verzenden van een fax is mislukt, bevat deze kolom een beschrijving van de reden waarom de fax niet is verzonden.

Zie [Faxen op pagina 119](#) voor meer informatie over faxen.

Faxontvangstlog

In het faxontvangstlog van HP ToolboxFX worden alle onlangs ontvangen faxen vermeld met informatie zoals de ontvangstdatum en -tijd, het taaknummer, het faxnummer, het aantal pagina's, de resultaten en een verkleinde afbeelding van de fax.

U kunt het faxontvangstlog gebruiken voor het blokkeren van toekomstige faxen. Schakel het vakje **Fax blokkeren** in naast een ontvangen fax die in het log staat vermeld.

Als u een fax ontvangt op een computer die is aangesloten op het product, bevat de fax een koppeling **Bekijken**. Als u op deze koppeling klikt, wordt een nieuwe pagina geopend die informatie bevat over de fax.

Klik op een willekeurige kolomkop in het faxontvangstlog om de gegevens in deze kolom opnieuw te sorteren in oplopende of aflopende volgorde.

In de kolom **Resultaten** wordt de status van de fax weergegeven. Als het ontvangen van een fax is mislukt, bevat deze kolom een beschrijving van de reden waarom de fax niet is ontvangen.



OPMERKING: De wijzigingen worden van kracht wanneer u op **Toepassen** klikt.

Zie [Faxen op pagina 119](#) voor meer informatie over faxen.

Geblokkeerde faxen

Geblokkeerde faxen bevat een lijst met alle nummers die zijn geblokkeerd. Geblokkeerde faxnummers op dit tabblad toevoegen, wijzigen of verwijderen.

Help

Het tabblad **Documentatie** van HP ToolboxFX bevat koppelingen naar de volgende hoofdpagina's:

- **Problemen oplossen**
- **Geanimeerde demonstraties**
- **Gebruikershandleiding.** Informatie over het gebruik, de garantie, de specificaties en de ondersteuning van het product bekijken. De gebruikershandleiding is beschikbaar in HTML- en PDF-indeling.

Systeeminstellingen

Het tabblad **Systeeminstellingen** van HP ToolboxFX bevat koppelingen naar de volgende hoofdpagina's:

- **Apparaatgegevens.** Hier vindt u informatie over het product, zoals de beschrijving van het product en een contactpersoon.
- **Papierverwerking.** Hier wijzigt u de papierverwerkingsinstellingen van het product, zoals het standaardpapierformaat en de standaardpapersoort.
- **Afdrukkwaliteit.** Hier wijzigt u de afdrukkwaliteitsinstellingen van het product.
- **Papiersorten.** Hier wijzigt u de modusinstelling van het product per soort afdrumateriaal, bijvoorbeeld briefhoofdpapier of geperforeerd of glanzend papier.
- **Systeeminstellingen.** hier wijzigt u de systeeminstellingen van het product, zoals de taal op het product en het hervatten na een papierstoring.
- **Service.** Hier krijgt u toegang tot de verschillende procedures die nodig zijn voor het onderhoud van het product.
- **Afroepen apparaat.** Hier wijzigt u de afroepinstellingen van het product. Deze bepalen hoe vaak HP ToolboxFX gegevens ophaalt bij het product.
- **Instellingen opslaan/herstellen.** Hier kunt u de huidige instellingen voor het product opslaan in een bestand op de computer. Gebruik dit bestand om dezelfde instellingen in een ander product te laden of de instellingen op een later tijdstip te herstellen op dit product.
- **Wachtwoord.** Hier kunt u het beveiligingswachtwoord voor het product instellen, wijzigen of wissen (zie [Wachtwoordbeveiliging inschakelen op pagina 130](#)).

Apparaatgegevens

Op de pagina Apparaatgegevens van HP ToolboxFX worden gegevens over het product opgeslagen zodat deze later kunnen worden geraadpleegd. De gegevens die u in deze velden typt, worden weergegeven op de configuratiepagina. U kunt elk gewenst teken typen in deze velden.



OPMERKING: De wijzigingen worden van kracht wanneer u op **Toepassen** klikt.

Papierverwerking

Gebruik de opties voor papierverwerking in HP ToolboxFX om de standaardinstellingen te configureren. Deze opties zijn tevens beschikbaar op het bedieningspaneel. Raadpleeg [Bedieningspaneel op pagina 9](#) voor meer informatie.

Er zijn drie opties beschikbaar voor het verwerken van afdruktaken wanneer het product geen afdrumateriaal meer bevat:

- Selecteer **Wacht tot papier is geplaatst.**
- Selecteer **Annuleren** in de vervolgkeuzelijst **Actie na papier op** om de afdrumtaak te annuleren.
- Selecteer **Negeren** in de vervolgkeuzelijst **Tijd na papier op** om de afdrumtaak vanuit een andere papierlade af te drukken.

In het veld **Tijd na papier op** wordt opgegeven hoe lang het product wacht alvorens uw selecties uit te voeren. U kunt de tijd instellen tussen 0 en 3600 seconden.

 **OPMERKING:** De wijzigingen worden van kracht wanneer u op **Toepassen** klikt.

Afdrukkwaliteit

Gebruik de opties voor afdrukkwaliteit van HP ToolboxFX om de kwaliteit van de afdruktaken te verbeteren. Deze opties zijn tevens beschikbaar op het bedieningspaneel van het product. Raadpleeg [Bedieningspaneel op pagina 9](#) voor meer informatie.

De vier beschikbare opties voor het instellen van de afdrukkwaliteit zijn resolutie, REt (Resolution Enhancement technology), afdrukdichtheid en EconoModus.

- **Resolutie.** Selecteer resolutie 600 voor normale afdruktaken en Fast Res 1200 voor afdruktaken van hogere kwaliteit. Selecteer ProRes 1200 voor een afdruktaak met de hoogste kwaliteit. De afdruktaak duurt dan wel langer.
- **REt.** U kunt REt inschakelen. Dit wordt beschikbaar gemaakt door HP voor verbeterde afdrukkwaliteit.
- **Afdrukdichtheid.** Selecteer een hogere waarde voor een hogere afdrukdichtheid. Selecteer een lagere waarde voor een lagere afdrukdichtheid.
- **EconoModus.** U kunt EconoModus inschakelen wanneer u normale afdruktaken moet afdrukken. EconoModus is een modus waarin het product minder toner per pagina gebruikt. Wanneer u deze modus selecteert, gaat de toner langer mee en worden de kosten per pagina lager. Dit gaat echter wel enigszins ten koste van de afdrukkwaliteit. De afdruk is lichter van kleur, maar deze modus is zeer geschikt voor het afdrukken van klad- of proefversies. HP raadt het af om voortdurend de EconoModus te gebruiken. Wanneer EconoModus doorlopend wordt gebruikt gaat de toner mogelijk langer mee dan de mechanische delen in de printcartridge. Als de afdrukkwaliteit onder deze omstandigheden minder wordt, moet u een nieuwe printcartridge installeren, zelfs als er nog toner in de cartridge zit.

 **OPMERKING:** De wijzigingen worden van kracht wanneer u op **Toepassen** klikt.

Papiersoorten

Gebruik de opties voor **Papiersoorten** van HP ToolboxFX om afdrukmodi voor de verschillende soorten afdrukmateriaal te configureren. Selecteer **Modi herstellen** om de fabrieksinstellingen van alle modi te herstellen.

 **OPMERKING:** De wijzigingen worden van kracht wanneer u op **Toepassen** klikt.

Systeeminstellingen

Gebruik de opties voor systeeminstellingen van HP ToolboxFX voor het configureren van algemene instellingen voor kopiëren, faxen, scannen en afdrukken, zoals storingsherstel en automatisch doorgaan.

 **OPMERKING:** De wijzigingen worden van kracht wanneer u op **Toepassen** klikt.

Service

Tijdens het afdrukproces kunnen zich papier, tonerresten en stofdeeltjes in het product ophopen. Dit kan na verloop van tijd problemen geven met de afdrukkwaliteit, bijvoorbeeld in de vorm van tonervlekken of vegen. HP ToolboxFX biedt een eenvoudige methode voor het reinigen van de papierbaan. Raadpleeg [De papierbaan reinigen vanuit HP ToolboxFX op pagina 200](#) voor meer informatie.

Afroepen apparaat

U kunt de functie voor het afroepen van het apparaat van HP ToolboxFX uitschakelen om zo het netwerkverkeer te verminderen, maar hierdoor worden ook enkele functies van HP ToolboxFX uitgeschakeld: pop-upwaarschuwingen, updates van het faxlogbestand, de mogelijkheid om faxen te ontvangen op de computer en scannen met de knop **Scannen naar**.

 **OPMERKING:** De wijzigingen worden van kracht wanneer u op **Toepassen** klikt.

Afdrukinstellingen

Het tabblad **Afdrukinstellingen** van HP ToolboxFX bevat koppelingen naar de volgende hoofdpagina's:

- **Afdrukken.** Hier kunt u de standaard afdrukinstellingen van het product wijzigen, zoals het aantal exemplaren en de afdrukstand.
- **PCL5e.** Hier kunt u de PCL5-instellingen bekijken en wijzigen.
- **PostScript.** Hier kunt u de PS-instellingen bekijken en wijzigen

Afdrukken

Gebruik de opties voor printerinstelling in HP ToolboxFX om de instellingen voor alle afdrukfuncties te configureren. Deze opties zijn tevens beschikbaar op het bedieningspaneel van het product. Raadpleeg [Bedieningspaneel op pagina 9](#) voor meer informatie.

 **OPMERKING:** De wijzigingen worden van kracht wanneer u op **Toepassen** klikt.

PCL5e

Met de PCL5-opties configureert u de instellingen wanneer u de PCL5-afdrukpersonality gebruikt. Dit zijn dezelfde opties als die in het menu **PCL5** op het bedieningspaneel.

 **OPMERKING:** De wijzigingen worden van kracht wanneer u op **Toepassen** klikt.

PostScript

Gebruik de optie PostScript wanneer u de HP PostScript Level 3-emulatieafdrukpersonality gebruikt. Wanneer de optie **PostScript-fout afdrukken** is ingeschakeld, wordt de PostScript-foutpagina automatisch afgedrukt wanneer er zich HP PostScript Level 3-emulatiefouten voordoen.

 **OPMERKING:** De wijzigingen worden van kracht wanneer u op **Toepassen** klikt.

Netwerkinstellingen

Als het product is aangesloten op een IP-netwerk, kan de netwerkbeheerder in het tabblad **Netwerkinstellingen** van HP ToolboxFX de netwerkinstellingen voor het product beheren.

Geïntegreerde webserver

Dit product beschikt over een geïntegreerde webserver, die toegang geeft tot informatie over product- en netwerkactiviteiten. Een webserver biedt een omgeving waarin webprogramma's kunnen worden uitgevoerd, vergelijkbaar met de omgeving die door een besturingssysteem (zoals Windows) wordt geboden en waarin programma's op uw computer kunnen worden uitgevoerd. De uitvoer van deze programma's kan dan in een webbrowser (zoals Microsoft Internet Explorer, Safari of Netscape Navigator) worden weergegeven.

Een geïntegreerde webserver bevindt zich op een hardwareapparaat (zoals een HP LaserJet-product) of in firmware, en is dus geen software op een netwerkserver.

Een geïntegreerde webserver heeft het voordeel dat deze een interface voor het product biedt die toegankelijk is voor alle gebruikers met een netwerkcomputer en een standaardwebbrowser. Er hoeft geen speciale software te worden geïnstalleerd of geconfigureerd, maar u moet wel een ondersteunde webbrowser op uw computer hebben. Als u toegang tot de geïntegreerde webserver wilt verkrijgen, typt u het IP-adres van het product op de adresregel van de webbrowser. (Als u het IP-adres niet weet, drukt u een configuratiepagina af. Meer informatie over het afdrucken van een configuratiepagina vindt u in [Informatiepagina's op pagina 178.](#))

 **OPMERKING:** Bij Macintosh-besturingssystemen kunt u de geïntegreerde webserver gebruiken via een USB-verbinding nadat u de Macintosh-software hebt geïnstalleerd die wordt meegeleverd met het product.

Kenmerken

Met de geïntegreerde webserver kunt u de status van het product en het netwerk weergeven en afdrufuncties beheren vanaf de computer. Met de geïntegreerde webserver kunt u de volgende taken uitvoeren:

- Statusinformatie van het product weergeven.
- De resterende levensduur van alle benodigdheden bepalen en zo nodig nieuwe benodigdheden bestellen.
- Een deel van de productconfiguratie bekijken en wijzigen
- Interne pagina's weergeven en afdrucken.
- De taal selecteren waarin de pagina's van de geïntegreerde webserver worden weergegeven.
- De netwerkconfiguratie weergeven en wijzigen.
- Hier kunt u het beveiligingswachtwoord voor het product instellen, wijzigen of wissen (zie [Wachtwoordbeveiliging inschakelen op pagina 130](#)).

 **OPMERKING:** Als u de netwerkinstellingen van de geïntegreerde webserver wijzigt, wordt bepaalde software of worden bepaalde functies uitgeschakeld.

HP Web Jetadmin-software gebruiken

HP Web Jetadmin 6.5 is een op het web gebaseerde softwareoplossing waarmee u op afstand installatie-, controle- en probleemoplossingstaken kunt uitvoeren op randapparatuur die via een netwerk is aangesloten. De intuïtieve browserinterface vereenvoudigt het cross-platformbeheer van een groot aantal apparaten, inclusief apparaten van HP en andere fabrikanten. Het beheer is proactief, waardoor netwerkbeheerders problemen kunnen oplossen voordat deze bij de gebruiker optreden. U kunt deze verbeterde beheerssoftware gratis downloaden op www.hp.com/go/webjetadmin_software.

Als u insteekmodules wilt verkrijgen voor HP Web Jetadmin, klikt u op **plug-ins** en klikt u vervolgens op de **downloadkoppeling** naast de gewenste insteekmodule. U kunt automatisch een melding ontvangen van de HP Web Jetadmin-software wanneer er nieuwe insteekmodules beschikbaar zijn. Volg de instructies op de pagina voor **productupdates** om automatisch naar de website van HP te gaan.

Als HP Web Jetadmin op een hostserver is geïnstalleerd, is deze vanaf elke client toegankelijk via een ondersteunde webbrowswer, zoals Microsoft Internet Explorer 6.0 voor Windows of Netscape Navigator 7.1 voor Linux. Blader naar de host van HP Web Jetadmin.

 **OPMERKING:** Browsers moeten Java-ondersteuning bieden. Deze functie is niet beschikbaar vanaf een Apple-computer.

Beveiligingsfuncties

De geïntegreerde webserver beveiligen

Gebruik de geïntegreerde webserver om een wachtwoord in te stellen.

1. Open de geïntegreerde webserver en klik vervolgens op het tabblad **Systeem**.
2. Klik op **Wachtwoord**.
3. In het vak **Wachtwoord** typt u het wachtwoord dat u wilt instellen. Vervolgens typt u hetzelfde wachtwoord in het vak **Wachtwoord bevestigen** om de instelling te bevestigen.
4. Klik op **Toepassen** om het wachtwoord op te slaan.

De menu's van het bedieningspaneel vergrendelen

Het product is voorzien van een wachtwoordbeveiliging die veel menuopties vergrendelt. Zie [Wachtwoordbeveiliging inschakelen op pagina 130](#) voor informatie over het instellen van wachtwoordbeveiligingen.

Privé ontvangen

Met Privé ontvangen kunt u faxen opslaan in het geheugen zonder ze af te drukken. U voert vervolgens een pincode in op het product om de faxen af te drukken. Raadpleeg [De functie Privé ontvangen inschakelen op pagina 130](#) voor meer informatie.

De nieteenheid gebruiken (alleen de HP LaserJet M2727nfs-MFP)

Documenten nieten

Activeer het nietmechanisme door afdruk materiaal in de nieteenheid in te voegen.

1. Plaats maximaal 20 vel afdruk materiaal (80 g/m²) in de sleuf in de klep van de nieteenheid. Plaats minder vellen in de nieteenheid als het afdruk materiaal zwaarder is dan 80 g/m².

△ **VOORZICHTIG:** Probeer geen kunststof, karton of hout van nietjes te voorzien met de nieteenheid. Als u deze materialen probeert te nieten, kan de nieteenheid beschadigd raken.

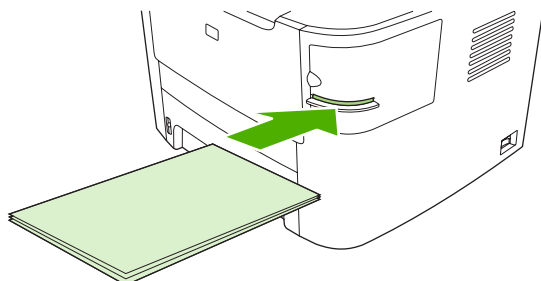

📄 **OPMERKING:** Als u het aanbevolen maximale aantal vellen overschrijdt, kan de nieteenheid vastlopen of beschadigd raken.

2. Wacht totdat de vellen zijn geniet door de nieteenheid. Wanneer het afdruk materiaal volledig wordt ingevoegd in de sleuf van de nieteenheid, wordt het nietmechanisme geactiveerd.

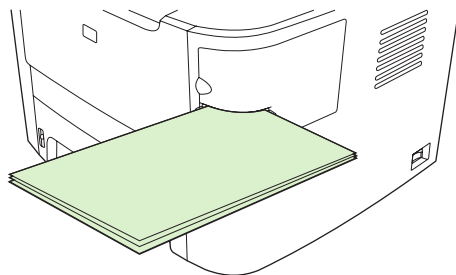

3. Haal het geniete afdruk materiaal uit de sleuf.

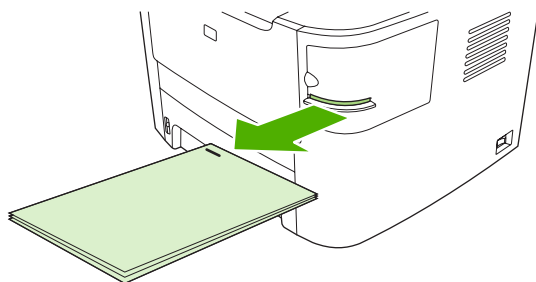

📄 **OPMERKING:** Als u het afdruk materiaal niet kunt verwijderen na het nieten, opent u de klep van de nietmachine voorzichtig en schuift u het document naar buiten.

Nietjes plaatsen

Elke nietcassette bevat 1500 nietjes.

1. Open de klep van de nietaanheid.

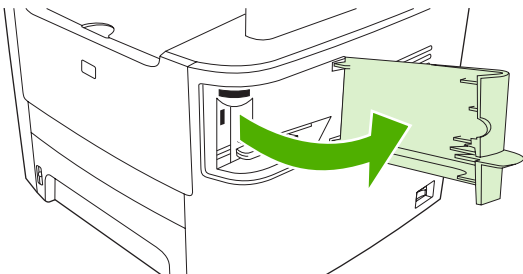

OPMERKING: Als u de klep van de nietaanheid opent, wordt het apparaat uitgeschakeld.

U vindt de instructies en de artikelnummers van vervangende nietjes op de klep van de nietaanheid.

2. Als u een nietcassette vervangt (bijvoorbeeld als de nietcassette geen nietjes meer bevat), verwijdt u de nietcassette uit het product.

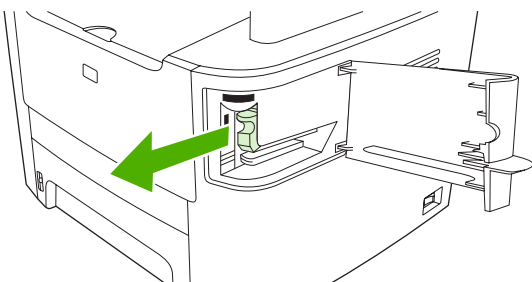

3. Plaats een nieuwe nietcassette in de opening achter het klepje van de nietaanheid.

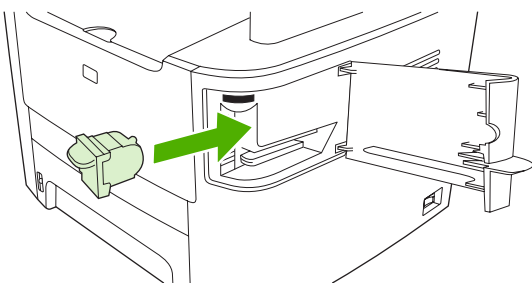

4. Sluit de klep van de nietaanheid.

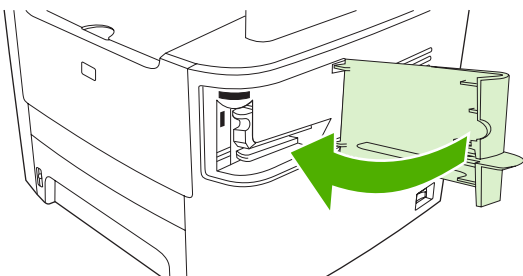

Benodigheden beheren

Benodigheden controleren en bestellen

U kunt de status van benodigheden controleren via het bedieningspaneel van het product, door een statuspagina voor benodigheden af te drukken of door HP ToolboxFX weer te geven. HP raadt u aan een nieuwe printcartridge te bestellen zodra het bericht dat de printcartridge bijna leeg is voor het eerst verschijnt. Gebruik een nieuwe, authentieke HP-printcartridge voor het ontvangen van de volgende informatie:

- Resterende levensduur van cartridge
- Geschatte aantal resterende pagina's
- Aantal afgedrukte pagina's
- Overige informatie voor benodigheden

 **OPMERKING:** Als het product is aangesloten op het netwerk, kunt u HP ToolboxFX zodanig instellen dat u een waarschuwing per e-mail ontvangt wanneer een printcartridge bijna leeg is. Als het product rechtstreeks op een computer is aangesloten, kunt u instellen dat HP ToolboxFX een melding geeft wanneer benodigheden bijna leeg zijn.

Status van benodigheden controleren via het bedieningspaneel

Voer een van de volgende handelingen uit:

- Controleer het bedieningspaneel van het product. Hierop wordt aangegeven wanneer een printcartridge leeg of bijna leeg is. Op het bedieningspaneel wordt ook een melding weergegeven wanneer een printcartridge van een ander merk dan HP wordt geïnstalleerd.
- Druk een statuspagina voor de benodigheden af en controleer vervolgens de status van de benodigheden op deze pagina.

Als de benodigheden bijna op zijn, kunt u deze per telefoon of online bestellen bij uw plaatselijke HP-dealer. Zie [Accessoires en bestelinformatie op pagina 259](#) voor onderdeelnummers. Ga naar www.hp.com/go/ljsupplies als u online wilt bestellen.

Status van benodigheden controleren via HP ToolboxFX

U kunt HP ToolboxFX zo instellen dat u wordt gewaarschuwd als de benodigheden bijna op zijn. U kunt kiezen om waarschuwingen via e-mail te ontvangen, als pop-upbericht of als pictogram op de taakbalk.

Benodigheden bewaren

Volg deze richtlijnen voor het opslaan van printcartridges:

- Verwijder de printcartridge pas uit de verpakking wanneer u klaar bent om deze te gebruiken.
- △ **VOORZICHTIG:** Stel de printcartridge niet langer dan enkele minuten bloot aan licht. Zo voorkomt u beschadigingen.
- Zie [Omgevingsspecificaties op pagina 273](#) voor het temperatuurbereik bij gebruik en opslag.
- Bewaar de artikelen in horizontale positie.
- Bewaar de artikelen op een donkere, droge plaats uit de buurt van warmtebronnen en magnetische bronnen.

Beleid van HP ten aanzien van benodigheden van derden

Het gebruik van benodigheden die niet door HP zijn vervaardigd (nieuwe of bijgevoelde benodigheden), wordt niet aanbevolen door Hewlett-Packard Company. Aangezien dit geen HP-producten zijn, heeft het bedrijf geen invloed op het ontwerp en de kwaliteit. Onderhoud of reparaties aan de printer als gevolg van het gebruik van een onderdeel van een ander merk dan HP worden *niet* gedekt door de garantie.

HP-fraudelijn

Bel de HP-fraudelijn als op het product of in HP ToolboxFX wordt aangegeven dat de printcartridge niet van HP is terwijl deze volgens u wel authentiek is. HP helpt u te bepalen of het desbetreffende product een echt HP product is en onderneemt stappen om het probleem op te lossen.

In de volgende gevallen beschikt u mogelijk over een printcartridge van een ander merk dan HP:

- U ondervindt een groot aantal problemen bij het gebruik van de printcartridge.
- De printcartridge ziet er anders uit dan gebruikelijk (het treklijpje en de verpakking zijn bijvoorbeeld anders).

In de Verenigde Staten kunt u gratis het volgende nummer bellen: 1-877-219-3183.

Buiten de Verenigde Staten kunt u op onze kosten bellen. Vraag de operator om een 'collect call' naar dit telefoonnummer: 1-770-263-4745. Als u geen Engels spreekt, wordt u in uw taal te woord gestaan door een medewerker van de HP-fraudelijn. Als er niemand aanwezig is die uw taal spreekt, wordt ongeveer een minuut na het begin van uw telefoontje een telefonische tolk ingeschakeld. Via deze service kunt u met de medewerker van de HP-fraudelijn in uw eigen taal communiceren.

Benodigheden recyclen

Als u een nieuwe printcartridge van HP wilt installeren, volgt u de instructies die zijn bijgesloten in de verpakking van de nieuwe printcartridge of raadpleegt u de starthandleiding.

Voor de recycling van benodigheden, plaatst u het gebruikte onderdeel in de verpakking waarin het nieuwe onderdeel is geleverd. Gebruik het bijgeleverde retouretiket om het gebruikte onderdeel terug te zenden naar HP voor recycling. Voor informatie over hergebruik raadpleegt u de gids voor hergebruik die bij elk nieuw onderdeel van HP wordt geleverd. Zie [Afdrukbenodigheden voor HP LaserJet op pagina 277](#) voor meer informatie over het recyclingprogramma van HP.

Toner opnieuw verdelen

Als de afgedrukte pagina vage of lichte gebieden vertoont, kunt u de afdrুকwaliteit tijdelijk verhogen door de toner opnieuw te verdelen.

1. Verwijder de printcartridge uit de printer.
2. Beweeg de printcartridge voorzichtig van voor naar achter om de toner opnieuw te verdelen.

△ **VOORZICHTIG:** Als er toner op uw kleding terecht komt, veegt u deze af met een droge doek en wast u de kleding in koud water. *Als u warm water gebruikt, zet de toner zich vast in de stof.*

3. Plaats de printcartridge terug in de printer en sluit de printcartridgeklep. Als de afdruk nog steeds licht of onacceptabel is, installeert u een nieuwe printcartridge.

Benodigheden vervangen

Printcartridge

1. Open de klep van de printcartridge.

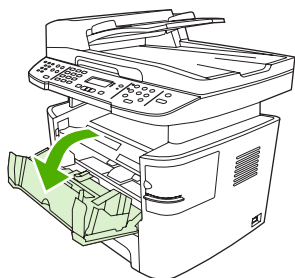

2. Pak de hendel van de printcartridge en trek de cartridge vervolgens recht naar boven om deze te verwijderen. Raadpleeg de recyclinginformatie in de verpakking van de printcartridge.

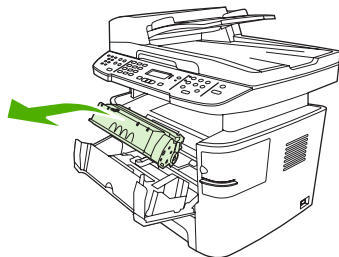

3. Haal de nieuwe printcartridge uit de verpakking, verwijder het oranje klepje en trek het oranje lipje in een rechte lijn naar buiten om de beschermingstape te verwijderen.

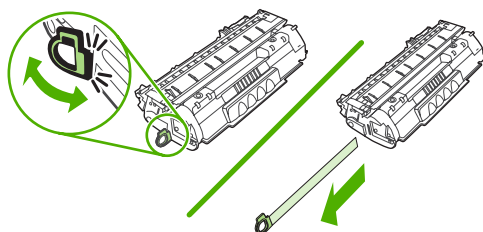

4. Duw de cartridge in het product totdat deze *stevig* vastzit.

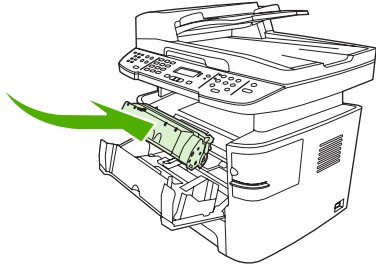

5. Sluit de klep van de printcartridge.

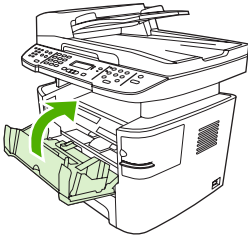

△ **VOORZICHTIG:** Als er toner op uw kleding komt, veegt u deze er met een droge doek af en wast u de kleding in koud water. *Als u warm water gebruikt, maakt de toner een permanente vlek in de stof.*

Geheugen-DIMM's

Informatie

Het product wordt geleverd met een RAM-geheugen van 64 MB dat u kunt uitbreiden tot 320 MB via de DIMM-sleuf. Deze is toegankelijk vanaf de linkerzijde van het product.

Een DIMM installeren

△ **VOORZICHTIG:** Als u een DIMM aanraakt zonder geaard, antistatisch materiaal te dragen, leidt dit mogelijk tot beschadiging van de DIMM. Raak eerst een metalen deel van het product of een ander geaard materiaal aan voordat u de DIMM aanraakt.

1. Schakel het product uit en verwijder alle kabels en snoeren die zijn aangesloten op het product.

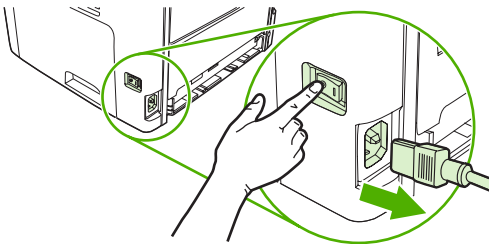

2. Open de DIMM-klep.

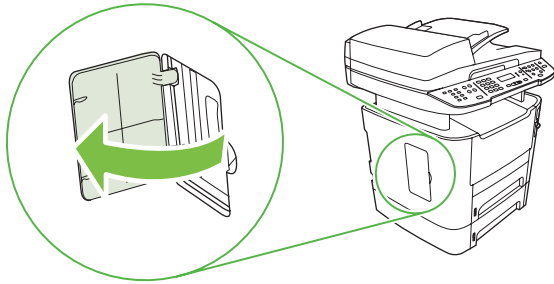

3. Verwijder de DIMM uit de antistatische verpakking. Pak de chip vast aan de bovenrand.

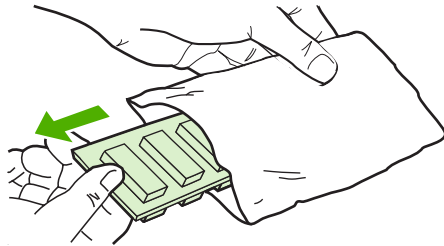

4. Plaats de DIMM met de goudcontacten naar boven in de houder en duw de DIMM voorzichtig naar binnen tot de metalen vergrendelingslipjes vastklikken.

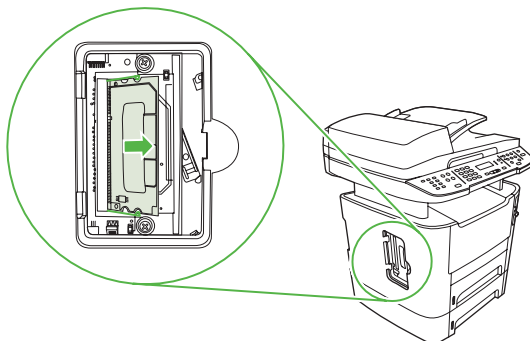
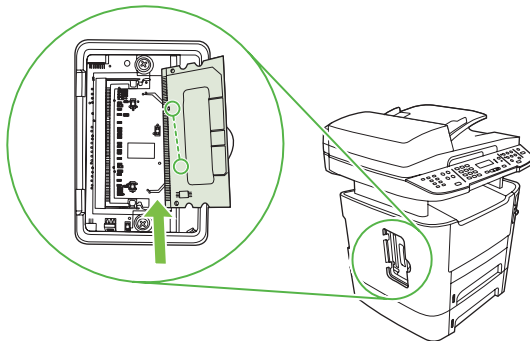

5. Sluit de DIMM-klep.

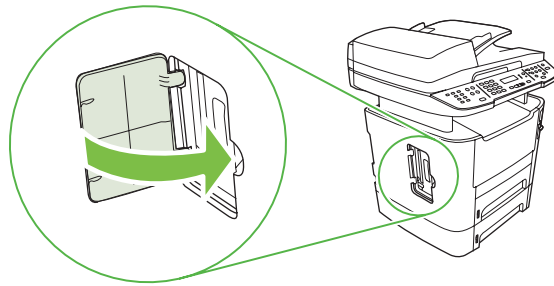

6. Sluit alle kabels en snoeren weer aan op het product en schakel het product in.
7. Druk een configuratiepagina af en controleer vervolgens of in het gedeelte Geheugen de nieuwe geheugencapaciteit wordt weergegeven. Zie [Informatiepagina's op pagina 178](#).

Het product reinigen

De papierbaan reinigen

Tijdens het afdrukproces kunnen zich papier, tonerresten en stofdeeltjes ophopen in het product. Dit kan na verloop van tijd problemen geven met de afdrukkwaliteit, bijvoorbeeld in de vorm van tonervlekken of vegen. Dit product beschikt over een reinigingsmodus waarmee dergelijke problemen kunnen worden opgelost en voorkomen.

Tonervlekken

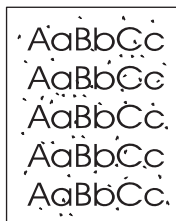

Vegen



De papierbaan reinigen vanuit HP ToolboxFX

Gebruik HP ToolboxFX om de papierbaan te reinigen. Dit is de aanbevolen reinigingsmethode. Wanneer u geen toegang hebt tot HP ToolboxFX gebruikt u de methode in [De papierbaan reinigen vanaf het bedieningspaneel op pagina 201](#).

1. Controleer of het product ingeschakeld en gereed is en ook of er afdrukmateriaal is geplaatst in lade 1 of 2.
2. Open HP ToolboxFX, klik op het product en vervolgens op het tabblad **Systeeminstellingen**.
3. Klik op het tabblad **Service** en vervolgens op **Start**.

Een pagina wordt langzaam door het product gevoerd. Gooi de pagina weg nadat de procedure is voltooid.

De papierbaan reinigen vanaf het bedieningspaneel

Wanneer u geen toegang hebt tot HP ToolboxFX, kunt u een reinigingspagina vanaf het bedieningspaneel afdrukken en gebruiken.

1. Druk op **Setup**.
2. Gebruik de pijlknoppen om naar het menu **Service** te gaan en druk vervolgens op **OK**.
3. Gebruik de pijlknoppen om naar **Reinigingsmodus** te gaan en druk vervolgens op **OK**.
4. Laad gewoon papier of A4-papier wanneer dit wordt gevraagd.
5. Druk opnieuw op **OK** om de reinigingsprocedure te bevestigen.

Een pagina wordt langzaam door het product gevoerd. Gooi de pagina weg nadat de procedure is voltooid.

De transportroleenheid van de automatische documentinvoer (ADF) reinigen

Reinig de ADF-transportroleenheid als er problemen zijn met de papierinvoer.

1. Schakel het product uit en haal de stekker uit het stopcontact.

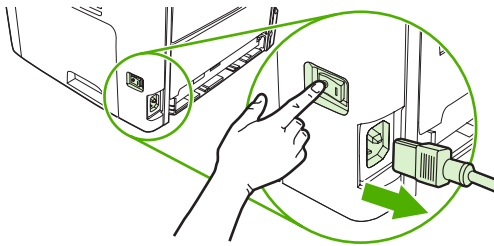

2. Open de ADI-klep.

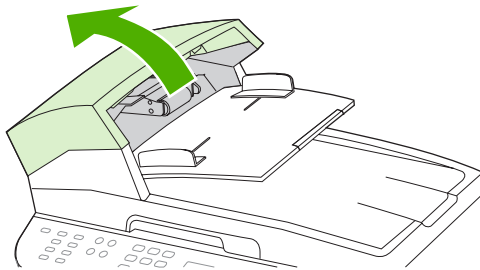

3. Draai de invoereenheid naar boven toe. Veeg deze schoon en draai de rollen totdat de eenheid schoon is.

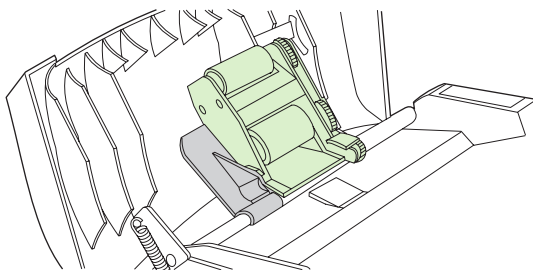

4. Duw de groene hendel naar beneden en sluit de klep van de automatische papierinvoer.

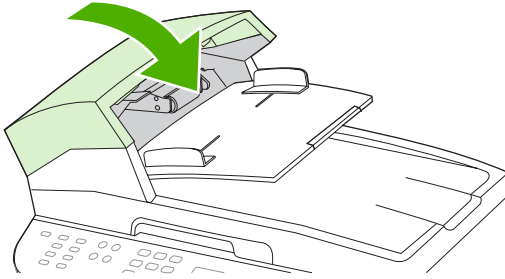

OPMERKING: Neem contact op met HP als u problemen ondervindt met de automatische documentinvoer. Raadpleeg www.hp.com/support/LJM2727 of de ondersteuningsbrochure in de verpakking van het apparaat.

5. Sluit het product weer aan en schakel het in.

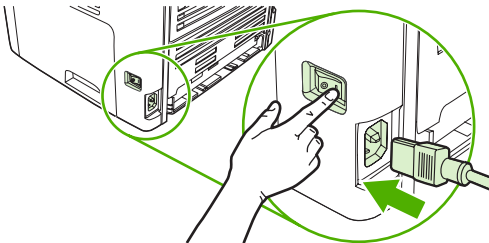

De onderzijde van de klep reinigen

Er kunnen zich kleine deeltjes verzamelen op de witte plaat aan de onderzijde van de klep.

1. Schakel het product uit, haal de stekker uit het stopcontact en doe de klep omhoog.
2. Reinig de witte binnenkant met een zachte doek of spons die is bevochtigd met een milde zeep en warm water. Reinig de binnenkant voorzichtig om het vuil los te maken. Boen de binnenkant niet.

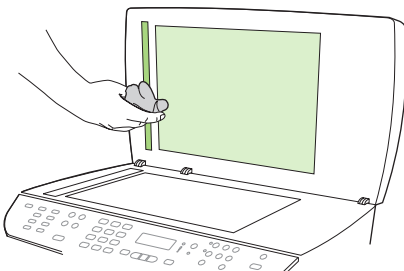

3. Reinig ook de scannerstrip naast de glasplaat van de automatische documentinvoer.
4. Droog de binnenkant met een zeem of een zachte doek.

VOORZICHTIG: Gebruik geen reinigingsdoekjes op basis van papier omdat deze krassen in de binnenkant kunnen veroorzaken.

5. Als de binnenkant hierdoor niet goed schoon wordt, herhaalt u de vorige stappen met behulp van isopropylalcohol en veegt u de binnenkant grondig af met een vochtige doek om resterende alcohol te verwijderen.

De buitenkant reinigen

Gebruik een zachte, vochtige, pluisvrije doek om stof en vlekken van de buitenkant van het product te verwijderen.

Firmware-updates

Firmware-updates en installatie-instructies voor dit product zijn beschikbaar op www.hp.com/support/LJM2727. Klik op **Downloads en drivers**, klik op het besturingssysteem en selecteer vervolgens de firmwaredownload voor het product.

12 Probleemoplossing

- [Controlelijst voor het oplossen van problemen](#)
- [De fabrieksinstellingen herstellen](#)
- [Berichten op het bedieningspaneel](#)
- [Weergaveproblemen met het bedieningspaneel](#)
- [Storingen verhelpen](#)
- [Problemen met de beeldkwaliteit oplossen](#)
- [Problemen met de nieteenheid oplossen](#)
- [Connectiviteitsproblemen oplossen](#)
- [Softwareproblemen oplossen](#)

Controlelijst voor het oplossen van problemen

Voer de volgende stappen uit wanneer u een probleem met het product probeert op te lossen.

Stap-nummer	Controlestap	Mogelijke problemen	Oplossingen
1	Is de aan/uit-schakelaar ingeschakeld?	Geen stroom vanwege een stroomonderbreking, losse kabel, defecte schakelaar of gesprongen zekering.	<ol style="list-style-type: none">1. Controleer of het product op een stopcontact is aangesloten.2. Controleer het netsnoer en zorg ervoor dat de aan/uit-schakelaar is ingeschakeld.3. Controleer de voedingsbron door het product rechtstreeks op een stopcontact of ander contactpunt aan te sluiten.
2	Verschijnt Klaar op het bedieningspaneel? In normale omstandigheden mogen er geen foutberichten op het bedieningspaneel staan.	Er staat een foutbericht op het bedieningspaneel.	Zie Berichten op het bedieningspaneel op pagina 209 voor een lijst van algemene berichten die u helpen het probleem op te lossen.
3	Worden de informatiepagina's afgedrukt? Druk een configuratiepagina af. Zie Informatiepagina's op pagina 178 .	Er wordt een foutbericht weergegeven op het display van het bedieningspaneel. Papierstoringen tijdens het afdrukken.	Zie Berichten op het bedieningspaneel op pagina 209 voor een lijst van algemene berichten die u helpen het probleem op te lossen. Controleer of het afdruk materiaal voldoet aan de specificaties van HP. Zie Papier en afdruk materiaal op pagina 57 . Reinig de papierbaan. Zie De papierbaan reinigen op pagina 200 .
4	Maakt het product een kopie? Plaats de configuratiepagina in de ADF en maak een kopie. Het rapport moet probleemloos door de ADF worden gevoerd en de kopieën moeten zonder kwaliteitsproblemen worden afgedrukt. Maak ook een kopie vanaf de glasplaat.	Slechte kwaliteit bij kopiëren vanaf ADI. Papierstoringen tijdens het afdrukken. Slechte kwaliteit bij kopiëren vanaf flatbed.	Als de afdrukkwaliteit van de interne tests en de kopie via de glasplaat acceptabel zijn, reinigt u de scanstrook van de ADF. Zie De glasplaat reinigen op pagina 115 . Controleer of het afdruk materiaal voldoet aan de specificaties van HP. Zie Papier en afdruk materiaal op pagina 57 . Reinig de papierbaan. Zie De papierbaan reinigen op pagina 200 . <ol style="list-style-type: none">1. Als de afdrukkwaliteit van de interne tests en de kopie via de glasplaat acceptabel zijn, reinigt u de scanstrip van de ADF. Zie De glasplaat reinigen op pagina 115.2. Zie Kopieerproblemen op pagina 241 als het probleem zich na het onderhoud blijft voordoen.

Stap-nummer	Controlestep	Mogelijke problemen	Oplossingen
5	<p>Verstuurt het product een fax?</p> <p>Druk op Fax starten om te controleren of er een kiestoon is (gebruik indien nodig een telefoon). Probeer een fax te verzenden.</p>	<p>De telefoonverbinding werkt niet of het product heeft geen telefoonverbinding.</p> <p>Het telefoonsnoer is defect of is op de verkeerde connector aangesloten.</p>	<p>Controleer of het product is aangesloten op een telefoonlijn waarvan u weet dat deze goed werkt.</p> <ol style="list-style-type: none"> 1. Probeer het probleem op te lossen door het telefoonsnoer op de andere connector aan te sluiten. 2. Probeer het probleem op te lossen door een nieuw telefoonsnoer te gebruiken.
6	<p>Ontvangt het product een fax?</p> <p>Gebruik een ander faxtoestel om een fax te verzenden naar het product, indien mogelijk.</p>	<p>Er zijn te veel toestellen op de telefoonlijn aangesloten of ze zijn niet in de juiste volgorde aangesloten.</p> <p>De faxinstellingen van het product zijn onjuist.</p>	<p>Controleer of de HP LaserJet M2727-MFP het enige op de telefoonaansluiting aangesloten apparaat is en probeer de fax opnieuw te ontvangen.</p> <p>Controleer en wijzig de faxinstellingen voor het product. Zie Faxinstellingen wijzigen op pagina 131</p>
7	<p>Maakt het product afdrukken vanaf de computer?</p> <p>Gebruik een tekstverwerker om een afdruktaak naar het product te verzenden.</p>	<p>Software is niet goed geïnstalleerd of er is een fout opgetreden tijdens de installatie van de software.</p> <p>De kabel is niet goed aangesloten.</p> <p>Verkeerde driver geselecteerd.</p> <p>Er is een poortdriverprobleem in Microsoft Windows.</p>	<p>Verwijder en installeer de productsoftware opnieuw. Controleer of u de juiste installatieprocedure en de juiste poortinstelling gebruikt.</p> <p>Sluit de kabel weer aan.</p> <p>Selecteer de juiste driver.</p> <p>Verwijder en installeer de productsoftware opnieuw. Controleer of u de juiste installatieprocedure en de juiste poortinstelling gebruikt.</p>
8	<p>Kunt u vanaf het product naar de computer scannen?</p> <p>Start een scan vanuit de basissoftware op uw computer.</p>	<p>De kabel is niet goed aangesloten.</p> <p>Software is niet goed geïnstalleerd of er is een fout opgetreden tijdens de installatie van de software.</p> <p>Als de fout zich blijft voordoen, schakelt u het product uit en vervolgens weer in.</p>	<p>Sluit de kabel weer aan.</p> <p>Verwijder en installeer de productsoftware opnieuw. Controleer of u de juiste installatieprocedure en de juiste poortinstelling gebruikt.</p>

De fabrieksinstellingen herstellen

Wanneer u de fabrieksinstellingen herstelt, worden alle instellingen gewijzigd in de standaardinstellingen en worden de naam in de faxkopregel, het telefoonnummer, de snelkiesnummers en in het geheugen opgeslagen faxen gewist.

△ **VOORZICHTIG:** Als u de fabrieksinstellingen herstelt, worden ook alle faxnummers en namen onder de sneltoetsen en snelkiescodes gewist. Pagina's die zijn opgeslagen in het geheugen, worden eveneens verwijderd. Na het herstellen van de fabrieksinstellingen wordt het product opnieuw opgestart.

1. Druk op het bedieningspaneel op **Setup**.
2. Selecteer **Service** met de pijlknoppen en druk vervolgens op **OK**.
3. Selecteer **Standaardwaarden** met de pijlknoppen en druk vervolgens op **OK**.

Het product wordt automatisch opnieuw opgestart.

Berichten op het bedieningspaneel

De meeste berichten op het bedieningspaneel zijn bedoeld om de gebruiker te helpen bij het gebruik van de standaardfuncties. De berichten op het bedieningspaneel geven de status van de huidige taak aan en bevatten als dat van toepassing is, een paginatelling op de tweede regel van het display. Wanneer het product faxgegevens, afdrukgegevens of scanopdrachten ontvangt, wordt de status van het product aangegeven met berichten op het bedieningspaneel. Daarnaast geven signaalberichten, waarschuwingsberichten en kritieke foutberichten situaties aan waarin u mogelijk een handeling moet verrichten.

Signaal- en waarschuwingsberichten

Er worden tijdelijk signaal- en waarschuwingsberichten weergegeven. Mogelijk moet u deze bevestigen door op **OK** te drukken om verder te kunnen gaan, of moet u op **Annuleren** drukken om de taak te annuleren. Bij bepaalde waarschuwingen wordt de taak mogelijk niet volledig uitgevoerd of is de afdrukkwaliteit niet goed. Als het signaal- of waarschuwingsbericht betrekking heeft op het afdrukken en de functie voor automatisch doorgaan is ingeschakeld, wordt geprobeerd om de afdraktaak te hervatten wanneer de waarschuwing 10 seconden op het scherm is weergegeven zonder dat u deze hebt bevestigd.

Tabellen met signaal- en waarschuwingsberichten

Zie [Faxproblemen oplossen op pagina 159](#) voor informatie over het oplossen van faxproblemen.

Tabel 12-1 Signaal- en waarschuwingsberichten

Bedieningspaneelbericht	Omschrijving	Aanbevolen actie
10.0000 Fout in accessoiregeheugen	Een bepaalde printcartridge heeft een e-labelfout.	Plaats de printcartridge opnieuw. Schakel het product uit en vervolgens weer in. Als het probleem niet is opgelost, vervangt u de cartridge.
10.1000 Fout in accessoiregeheugen	Bij een bepaalde printcartridge ontbreekt een e-label.	Plaats de printcartridge opnieuw. Schakel het product uit en vervolgens weer in. Als het probleem niet is opgelost, vervangt u de cartridge.
Aan pagina aanp. Alleen flatbed	De functie voor het verkleinen/vergroten van kopieën (wordt 'Aan pagina aanpassen' genoemd) geldt alleen voor kopieën die u met de flatbedscanner maakt.	Gebruik de flatbed of selecteer een andere instelling voor verkleinen/vergroten.
Apparaatfout, druk op OK	Algemene motorfout.	Dit is slechts een waarschuwing. Mogelijk wordt de uitvoer van de taak beïnvloed.
Apparaat is bezet. Probeer het later opnieuw	Het product is bezig.	Wacht tot de huidige taak is voltooid.
Comm. fout [CSID afzender]	Er is een fout opgetreden in de faxcommunicatie tussen het product en de afzender.	Laat het product opnieuw proberen de fax te verzenden. Haal het telefoonsnoer van het product uit de wandcontactdoos, sluit een telefoon aan en controleer of u kunt bellen. Sluit het telefoonsnoer van het product aan op de aansluiting van een andere telefoonlijn.

Tabel 12-1 Signaal- en waarschuwingsberichten (vervolg)

Bedieningspaneelbericht	Omschrijving	Aanbevolen actie
		<p>Probeer het probleem op te lossen door een ander telefoonsnoer te gebruiken.</p> <p>Neem contact op met HP als de fout zich blijft voordoen. Raadpleeg www.hp.com/support/LJM2727 of de ondersteuningsbrochure in de verpakking van het apparaat.</p>
Comm. fout [CSID ontvanger]	Er is een fout opgetreden in de faxcommunicatie tussen het product en de ontvanger.	<p>Laat het product opnieuw proberen de fax te verzenden. Haal het telefoonsnoer van het product uit de wandcontactdoos, sluit een telefoon aan en controleer of u kunt bellen. Sluit het telefoonsnoer van het product aan op de aansluiting van een andere telefoonlijn.</p> <p>Probeer het probleem op te lossen door een ander telefoonsnoer te gebruiken.</p> <p>Neem contact op met HP als de fout zich blijft voordoen. Raadpleeg www.hp.com/support/LJM2727 of de ondersteuningsbrochure in de verpakking van het apparaat.</p>
Communicatiefout	Er is een communicatiefout bij de afdrukmotor opgetreden.	Dit is alleen maar een waarschuwing. Mogelijk wordt de uitvoer van de taak echter beïnvloed.
Drukfout, Druk op OK	Drukfout door vertraagde invoer.	Plaats het papier opnieuw.
Fout bij documentinvoer. Opnieuw laden	Het afdrukmetaal in de ADI-lade is niet ingevoerd.	<p>Verwijder het afdrukmetaal uit de ADI-lade en plaats het opnieuw in de lade.</p> <p>Reinig de ADF-transportrol. Zie De transportroleenheid van de automatische documentinvoer (ADF) reinigen op pagina 201.</p> <p>Neem contact op met HP als de fout zich blijft voordoen. Raadpleeg www.hp.com/support/LJM2727 of de ondersteuningsbrochure in de verpakking van het apparaat.</p>
Gebr.zwart cassett.in gebr. wisselt af met druk op OK om te accepteren	Er is een gebruikte printcartridge geïnstalleerd of verplaatst.	Druk op OK om terug te keren naar de status Klaar.
Geheugen vol. Druk op OK	Het geheugen van het product is bijna vol.	Wacht tot de taak is voltooid of druk op Setup om de taak te annuleren.
Handmatige invoer <FORMAAT> <SOORT>, Druk op OK om beschikbaar afdrukmetaal te gebruiken	Modus voor afdrucken via handmatige invoer.	Plaats papier in lade 1.
Instell. gewist, DATUM/TIJD	Het product heeft taakinstellingen gewist.	Voer eventuele specifieke taakinstellingen opnieuw in.
Invoerstoring, DATUM/TIJD	ADF is niet vrijgemaakt sinds vorige storing.	Verwijder het vastgelopen papier.
Invoerstoring, Verwijder; laden	Het papier is vastgelopen in de ADI-lade.	Open de klep voor het vrijmaken van documenten, verwijder het vastgelopen papier, sluit de klep en plaats het papier weer in de ADI-lade.

Tabel 12-1 Signaal- en waarschuwingsberichten (vervolg)

Bedieningspaneelbericht	Omschrijving	Aanbevolen actie
		Neem contact op met HP als de fout zich blijft voordoen. Raadpleeg www.hp.com/support/LJM2727 of de ondersteuningsbrochure in de verpakking van het apparaat.
Klep ADF is open	De ADI-klep is open of een sensor is defect.	Controleer of de ADI-klep is gesloten. Verwijder de ADI en installeer deze opnieuw. Als het bericht niet verdwijnt, schakelt u het product uit met behulp van de hoofdschakelaar, wacht u minimaal 30 seconden, schakelt u het product weer in en wacht u tot het is geïntialiseerd. Neem contact op met HP als de fout zich blijft voordoen. Raadpleeg www.hp.com/support/LJM2727 of de ondersteuningsbrochure in de verpakking van het apparaat.
Klep open	De printcartridgeklep is open.	Sluit de klep van de printcartridge.
Kopie geannul. Verwijder doc.	U hebt op de knop Annuleren gedrukt om de huidige taak te annuleren terwijl pagina's vanuit de ADF werden ingevoerd. Tijdens het annuleringsproces wordt de ADF niet automatisch vrijgemaakt.	Verwijder het vastgelopen materiaal. Zie Papierstoringen in de ADF verhelpen op pagina 219 . Verwijder vervolgens het materiaal uit de ADF-lade en begin opnieuw.
Laad papier	Papier in alle beschikbare laden is op.	Plaats papier in de laden.
Motorfout, druk op OK	Er is een afdrukmotorfout opgetreden.	Dit is alleen maar een waarschuwing. Mogelijk wordt de uitvoer van de taak echter beïnvloed.
Onderdeel geïnstalleerd dat niet van HP is	U hebt een onderdeel geïnstalleerd dat niet van HP is. Dit bericht wordt enkele seconden weergegeven en vervolgens keert het product terug naar de modus Klaar.	Als u meent dat u een origineel HP-artikel hebt aangeschaft, belt u de fraudelijn van HP. Service of reparaties als gevolg van het gebruik van benodigdheden van een andere producent dan HP vallen niet onder de garantie van HP.
Ongeld. stuurpr. Druk op OK	U gebruikt een onjuiste printerdriver.	Selecteer de printerdriver die geschikt is voor uw product.
Ongeldige invoer	Ongeldige gegevens of ongeldig antwoord.	Corrigeer de vermelding.
Onv.geh.1 ex. Druk op OK	Het product heeft één kopie gemaakt. De resterende kopieën zijn geannuleerd omdat er onvoldoende geheugen beschikbaar was.	Druk op Annuleren om het foutbericht te verwijderen. Verdeel de taak in kleinere taken die minder pagina's bevatten.
Onvold. geheugen, 1 ex. gemaakt	Er is onvoldoende geheugen beschikbaar om de kopieertaak met sorteren te voltooien.	Verdeel de taak in kleinere taken die minder pagina's bevatten.
Onvold. geheugen, Probeer later	Het product heeft onvoldoende geheugen om een nieuwe taak te starten.	Wacht tot de huidige taak is voltooid en start vervolgens een nieuwe taak.
Pag. te complex, Druk op OK	De huidige pagina kan niet worden afgedrukt omdat deze te complex is.	Druk op Setup om het foutbericht te wissen. Wacht tot de taak is voltooid of druk op Annuleren om de taak te annuleren.
Pak papier niet, Druk op [OK]	Het product kan een vel afdruk materiaal niet invoeren.	Controleer of het afdruk materiaal ver genoeg in de invoerlade is geplaatst. Controleer of in lade 2 de papierlengtegeleider zich in de

Tabel 12-1 Signaal- en waarschuwingsberichten (vervolg)

Bedieningspaneelbericht	Omschrijving	Aanbevolen actie
		<p>juiste stand bevindt voor het formaat afdrukmetaal dat u gebruikt.</p> <p>Plaats het afdrukmetaal opnieuw in de invoerlade en druk op Setup om door te gaan met afdrucken.</p> <p>Neem contact op met HP als de fout zich blijft voordoen. Raadpleeg www.hp.com/support/LJM2727 of de ondersteuningsbrochure in de verpakking van het apparaat.</p>
Papierstoring Open de klep/Verwijder lade 2, Druk op gr. knop	Papierstoring in de duplexeenheid	Verhelp de storing en volg de instructies op het bedieningspaneel.
Scanfout, Niet verbonden	Het product kan geen scangegevens naar een computer verzenden.	Controleer of de verbindingkabel goed vastzit en niet is beschadigd. Vervang de kabel indien nodig en probeer vervolgens opnieuw te scannen.
Scan geannuleerd Verwijder doc.	U hebt op de knop Annuleren gedrukt om de huidige taak te annuleren terwijl pagina's vanuit de ADF werden ingevoerd. Tijdens het annuleringsproces wordt de ADF niet automatisch vrijgemaakt.	Verwijder het vastgelopen metaal. Zie Papierstoringen in de ADF verhelpen op pagina 219 . Verwijder vervolgens het metaal uit de ADF-lade en begin opnieuw.
Scanner gereserv voor pc	Een computer gebruikt het product om te scannen.	Wacht tot de computerscan is voltooid of annuleer de scantaak vanuit de computersoftware of door op Annuleren te drukken.
Storing in (gebied), Open de klep en verhelp de storing	Papierstoring in een van de volgende gebieden: drumgebied, fusergebied, invoergebied (duplex), ontvangstgebied (duplex) en ophaalgebied (duplex).	Verhelp de storing die wordt weergegeven op het bedieningspaneel van het product en volg de instructies op het bedieningspaneel. Zie Storingen verhelpen op pagina 218 .
Storing in lade #, Verhelp de storing en druk op OK	Het product heeft een storing ontdekt in een van de volgende gebieden: lade 1, lade 2 of lade 3.	Verhelp de storing die wordt weergegeven op het bedieningspaneel van het product en volg de instructies op het bedieningspaneel. Zie Storingen verhelpen op pagina 218 .
Verst. geannul. Verwijder doc.	U hebt op de knop Annuleren gedrukt om de huidige taak te annuleren terwijl pagina's vanuit de ADF-lade werden ingevoerd. Tijdens het annuleringsproces wordt de ADF niet automatisch vrijgemaakt.	Verwijder het vastgelopen metaal. Zie Papierstoringen in de ADF verhelpen op pagina 219 . Verwijder vervolgens het metaal uit de ADF-lade en begin opnieuw.
Vul lade #, Druk op OK	Handmatige duplexmodus. "#" is het nummer van de lade waaruit de eerste helft van de taak wordt afgedrukt.	Vul de juiste lade met papier.
Vul lade # <SOORT> <FORMAAT>, Druk op OK om beschikbaar afdrukmetaal te gebruiken	Apparaat voert een taak uit, maar de opgegeven lade is leeg.	Druk op OK om het bestaande beschikbare afdrukmetaal te gebruiken.
Vul lade 1, <GEWOON> <FORMAAT> / Reinigingsmodus, OK voor start	Prompt reinigingsmodus papier.	Druk op OK om de reinigingsprocedures te starten.
Vul lade 1 <SOORT> <FORMAAT>, Druk op OK om beschikbaar afdrukmetaal te gebruiken	Apparaat voert een taak uit, maar de opgegeven lade is leeg.	Druk op OK om de bestaande lade-instellingen te gebruiken.

Tabel 12-1 Signaal- en waarschuwingsberichten (vervolg)

Bedieningspaneelbericht	Omschrijving	Aanbevolen actie
Zwarte cartridge bestellen	Printcartridge is bijna leeg.	Bestel een nieuwe printcartridge.
Zwarte cartridge plaatsen	Er is geen cartridge geïnstalleerd en de klep is gesloten.	Installeer de printcartridge.

Kritieke foutberichten

Kritieke foutberichten kunnen een defect aangeven. Schakel het product uit en weer in. Dit zou het probleem moeten verhelpen. Als een kritieke fout aanhoudt, moet het product mogelijk worden nagekeken.

Tabellen met kritieke foutberichten

Tabel 12-2 Kritieke foutberichten

Bedieningspaneelbericht	Omschrijving	Aanbevolen actie
49 Fout, Schakel uit/in	Er is een fout opgetreden bij de interne, geïntegreerde software.	<p>Schakel het product uit met de hoofdschakelaar, wacht minimaal 30 seconden, schakel het product weer in en wacht tot het product is geïntialiseerd.</p> <p>Neem contact op met HP als de fout zich blijft voordoen. Raadpleeg www.hp.com/support/LJM2727 of de ondersteuningsbrochure in de verpakking van het apparaat.</p>
50.x Fuserfout	Er is een interne hardwarefout opgetreden in het product.	<ol style="list-style-type: none">1. Zet de all-in-one uit met de aan/uitschakelaar en wacht ten minste 30 seconden.2. Als u een spanningsbeveiliging gebruikt, koppelt u deze los. Sluit het product rechtstreeks aan op het stopcontact.3. Schakel het product in en wacht totdat het is geïntialiseerd. <p>Neem contact op met HP als de fout zich blijft voordoen. Raadpleeg www.hp.com/support/LJM2727 of de ondersteuningsbrochure in de verpakking van het apparaat.</p>
52 Scannerfout	Er is een interne hardwarefout opgetreden in het product.	<p>Schakel het product uit met de hoofdschakelaar, wacht minimaal 30 seconden, schakel het product weer in en wacht tot het product is geïntialiseerd.</p> <p>Als u een spanningsbeveiliging gebruikt, koppelt u deze los. Sluit het product rechtstreeks aan op het stopcontact. Schakel het product in met de hoofdschakelaar.</p> <p>Neem contact op met HP als de fout zich blijft voordoen. Raadpleeg www.hp.com/support/LJM2727 of de ondersteuningsbrochure in de verpakking van het apparaat.</p>
55.4 Fout, Schakel uit/in	Er is een fout (communicatie-time-out) opgetreden bij de motor van het product.	<p>Schakel het product uit met de hoofdschakelaar, wacht minimaal 30 seconden, schakel het product weer in en wacht tot het product is geïntialiseerd.</p> <p>Als u een spanningsbeveiliging gebruikt, koppelt u deze los. Sluit het product rechtstreeks aan op het stopcontact. Schakel het product in met de hoofdschakelaar.</p>

Tabel 12-2 Kritieke foutberichten (vervolg)

Bedieningspaneelbericht	Omschrijving	Aanbevolen actie
57 Ventil.-fout, Schakel uit/in	Er is een probleem opgetreden met de interne ventilator van het product.	<p>Neem contact op met HP als de fout zich blijft voordoen. Raadpleeg www.hp.com/support/LJM2727 of de ondersteuningsbrochure in de verpakking van het apparaat.</p> <p>Schakel het product uit met de hoofdschakelaar, wacht minimaal 30 seconden, schakel het product weer in en wacht tot het product is geïntialiseerd.</p> <p>Neem contact op met HP als de fout zich blijft voordoen. Raadpleeg www.hp.com/support/LJM2727 of de ondersteuningsbrochure in de verpakking van het apparaat.</p>
79 Fout Schakel uit/in	Er is een interne firmwarefout opgetreden in het product.	<p>Schakel het product uit met de hoofdschakelaar, wacht minimaal 30 seconden, schakel het product weer in en wacht tot het product is geïntialiseerd.</p> <p>Als u onlangs een DIMM-geheugenmodule in het product hebt geïnstalleerd, schakelt u het product uit en verwijdert u de module. Vervolgens plaatst u de module weer terug om te zorgen dat deze correct is geplaatst en schakelt u het product weer in.</p> <p>Als u een spanningsbeveiliging gebruikt, koppelt u deze los. Sluit het product rechtstreeks aan op het stopcontact. Schakel het product in met de hoofdschakelaar.</p> <p>Neem contact op met HP als de fout zich blijft voordoen. Raadpleeg www.hp.com/support/LJM2727 of de ondersteuningsbrochure in de verpakking van het apparaat.</p>
79 Servicefout, Schakel uit/in	Er is een probleem opgetreden met de DIMM-sleuf van het product.	<p>Schakel het product uit met de hoofdschakelaar, wacht minimaal 30 seconden, schakel het product weer in en wacht tot het product is geïntialiseerd.</p> <p>Als u onlangs een DIMM-geheugenmodule in het product hebt geïnstalleerd, schakelt u het product uit en verwijdert u de module. Vervolgens plaatst u de module weer terug om te zorgen dat deze correct is geplaatst en schakelt u het product weer in.</p> <p>Als u een spanningsbeveiliging gebruikt, koppelt u deze los. Sluit het product rechtstreeks aan op het stopcontact. Schakel het product in met de hoofdschakelaar.</p> <p>Neem contact op met HP als de fout zich blijft voordoen. Raadpleeg www.hp.com/support/LJM2727 of de ondersteuningsbrochure in de verpakking van het apparaat.</p>
Scannerfout #, Schakel uit/in	Er is een fout opgetreden in de subeenheid van de scanner van het product.	<p>Schakel het product uit met de hoofdschakelaar, wacht minimaal 30 seconden, schakel het product weer in en wacht tot het product is geïntialiseerd.</p>

Tabel 12-2 Kritieke foutberichten (vervolg)

Bedieningspaneelbericht	Omschrijving	Aanbevolen actie
		<p>Als u een spanningsbeveiliging gebruikt, koppelt u deze los. Sluit het product rechtstreeks aan op het stopcontact. Schakel het product in met de hoofdschakelaar.</p> <p>Neem contact op met HP als de fout zich blijft voordoen. Raadpleeg www.hp.com/support/LJM2727 of de ondersteuningsbrochure in de verpakking van het apparaat.</p>

Weergaveproblemen met het bedieningspaneel

- △ **VOORZICHTIG:** Als gevolg van statische elektriciteit kunnen er onverwachte zwarte lijnen of stippen verschijnen op het bedieningspaneel van het product. Raak het bedieningspaneel van het product niet aan als de kans bestaat dat u statisch bent geladen (bijvoorbeeld door te lopen op tapijt in een omgeving met een lage luchtvochtigheid).
-

Wanneer het product wordt blootgesteld aan een elektrisch of magnetisch veld, kunnen onverwachte lijnen of punten verschijnen op het bedieningspaneel van het product of kan de inhoud van het display verdwijnen. Voer de volgende procedure uit om het probleem op te lossen:

1. Schakel het product uit.
2. Verwijder het product uit het elektrische of magnetische veld.
3. Schakel het product weer in.

Storingen verhelpen

Oorzaken van papierstoringen

Tijdens een afdruktaak kan papier of ander afdruk materiaal vast komen te zitten. De problemen worden mogelijk veroorzaakt door de volgende omstandigheden:

- De invoerladen zijn niet goed geladen of bevatten te veel papier, of de papiergeleiders zijn niet goed ingesteld.
- Afdruk materiaal wordt toegevoegd aan of verwijderd uit een invoerlade tijdens een afdruktaak of een invoerlade wordt verwijderd uit het product tijdens een afdruktaak.
- De cartridgeklep wordt geopend tijdens een afdruktaak.
- Er zijn te veel vellen in een uitvoergedeelte of een uitvoergedeelte is geblokkeerd.
- Het gebruikte afdruk materiaal voldoet niet aan de specificaties van HP. Zie [Papier en afdruk materiaal op pagina 57](#).
- Het papier is beschadigd of heeft vreemde voorwerpen, zoals nietjes of paperclips.
- De omgeving waarin het papier is bewaard, is te vochtig of te droog. Zie [Papier en afdruk materiaal op pagina 57](#).

Waar moet u kijken bij papierstoringen?

Papierstoringen kunnen zich op de volgende plaatsen voordoen:

- In de automatische documentinvoer (ADI)
- In invoergedeelten
- In de automatische duplexeenheid
- In uitvoergedeelten
- In het product

Zoek het vastgelopen papier en verwijder het volgens de instructies op de volgende pagina's. Als niet duidelijk is waar de storing is opgetreden, controleert u eerst de binnenzijde van het product.

Na de papierstoring kan er losse toner in het product achterblijven. Na het afdrukken van enkele vellen is dit gewoonlijk vanzelf opgelost.

Papierstoringen in de ADF verhelpen

Soms loopt het afdruk materiaal vast tijdens het faxen, kopiëren of scannen.

U wordt op de hoogte gebracht van een afdruk materiaalstoring via het bericht **Invoerstoring, Verwijder; laden** dat op het display van het bedieningspaneel wordt weergegeven.

- Het papier is niet op de juiste wijze in de automatische documentinvoer geplaatst of de lade is te vol. Raadpleeg [Papier en afdruk materiaal plaatsen op pagina 62](#) voor meer informatie.
 - Het formaat of soort afdruk materiaal voldoet niet aan de specificaties van HP. Raadpleeg [Papier en afdruk materiaal op pagina 57](#) voor meer informatie.
1. Open de ADI-klep.

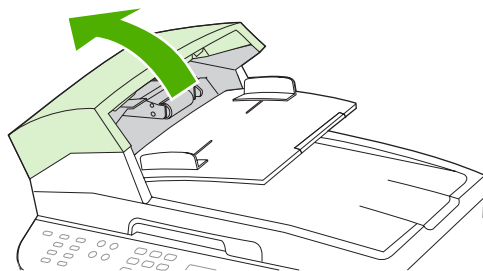

 **OPMERKING:** Verwijder al het verpakingsplakband in de ADI.

2. Verwijder het reinigingsmechanisme. Til met beide handen de twee hendels omhoog totdat het onderdeel losklikt. Draai het reinigingsmechanisme en verwijder dit.

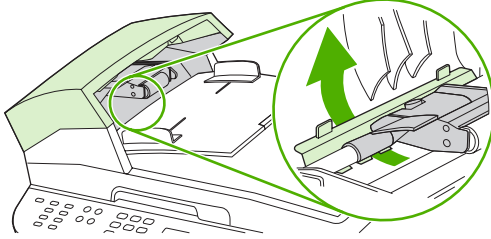

3. Til de groene hendel omhoog en draai het invoermechanisme totdat dit geopend is.

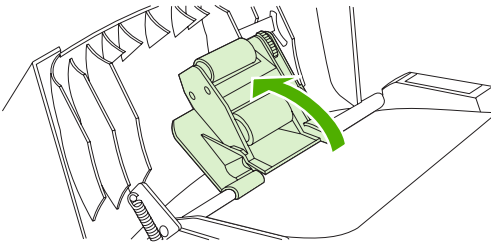

4. Trek voorzichtig aan de pagina zonder deze te scheuren. Als u de pagina niet op deze wijze kunt verwijderen, gaat u verder met de volgende stap.

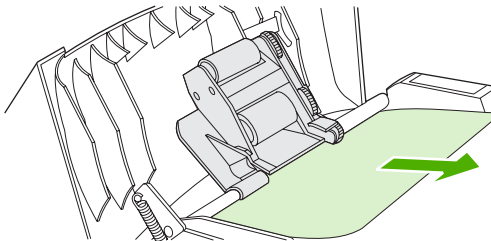

5. Open de automatische documentinvoer en maak het afdruk materiaal voorzichtig los met beide handen.

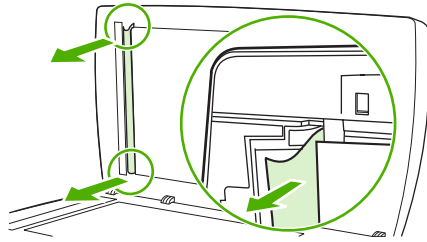

6. Als het materiaal is losgemaakt, verwijdert u dit voorzichtig in de aangegeven richting.

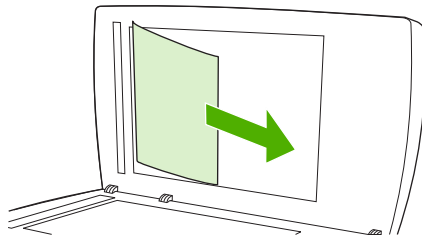

7. Sluit de klep van de flatbedscanner.

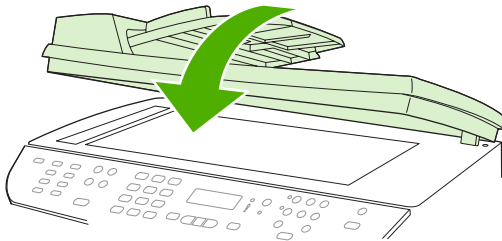

8. Druk de groene hendel naar beneden.

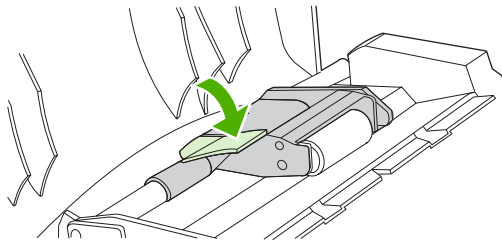

9. Plaats het reinigingsmechanisme, zoals wordt weergegeven op de afbeelding. Druk de twee lipjes omlaag totdat het mechanisme vastklikt. Installeer het reinigingsmechanisme opnieuw omdat het papier kan vastlopen als het reinigingsmechanisme niet op de juiste wijze is geplaatst.

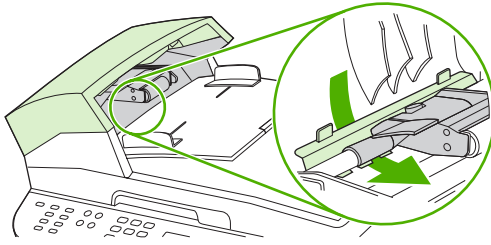

10. Sluit de ADI-klep.

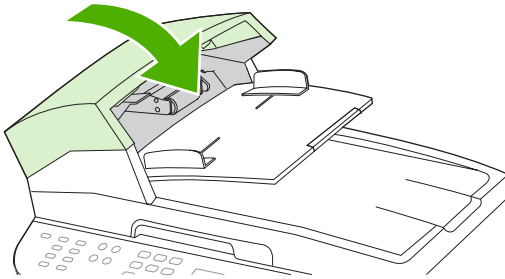

Storingen in het gebied rondom de invoerladen verhelpen

- △ **VOORZICHTIG:** Gebruik geen scherpe objecten, zoals een pincet of een buigtang, om storingen te verhelpen. Schade die wordt veroorzaakt door scherpe objecten, valt niet onder de garantie.

Als u vastgelopen afdruk materiaal wilt verwijderen, trekt u het vastgelopen afdruk materiaal recht uit het product. Wanneer u het vastgelopen afdruk materiaal onder een hoek uit het product probeert te trekken, kan het product beschadigd raken.

- 📝 **OPMERKING:** Afhankelijk van de locatie van de storing zijn sommige van de onderstaande stappen mogelijk niet van toepassing.

1. Open de achterste uitvoerklep.

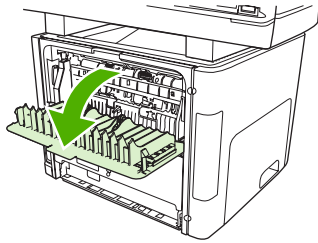

2. Draai de groene ontgrendelingshendels naar beneden.

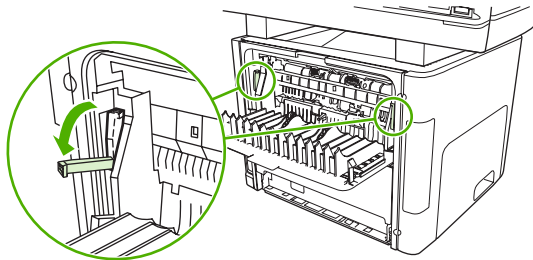

3. Open de klep van de printcartridge.

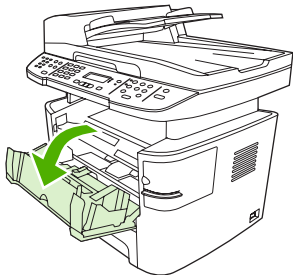

4. Pak het zichtbare gedeelte van het afdrukmetaal met beide handen vast en trek het metaal voorzichtig uit het product.

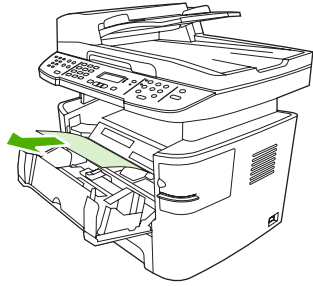

5. Sluit de klep van de printcartridge.

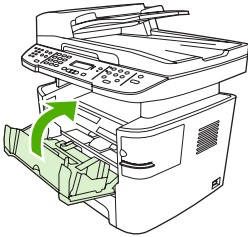

6. Open lade 2 en lade 3.

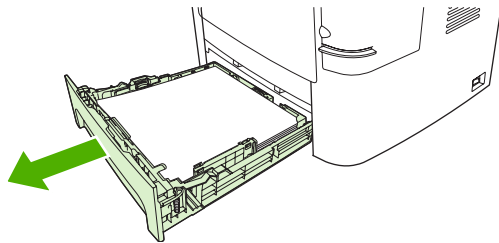

7. Pak het zichtbare gedeelte van het afdrukmetaal met beide handen vast en trek het metaal voorzichtig uit het product.

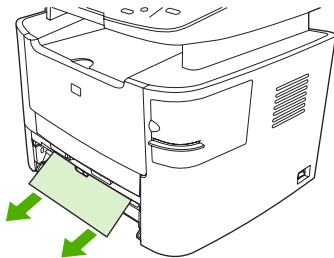

8. Als er geen afdrukmetaal zichtbaar is, opent u de klep van de printcartridge, verwijert u de printcartridge en draait u de bovenste papiergeleider. Trek het afdrukmetaal voorzichtig naar boven en uit het product.

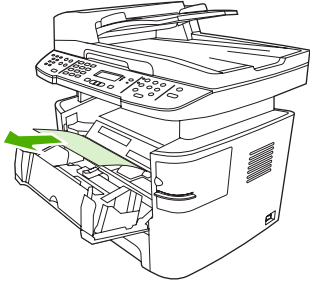

9. Lade 2 en optionele lade 3 sluiten
10. Sluit de achterste uitvoerklap.

Storingen in de duplexeenheid verhelpen

- △ **VOORZICHTIG:** Gebruik geen scherpe objecten, zoals een pincet of een buigtang, om storingen te verhelpen. Schade die wordt veroorzaakt door scherpe objecten, valt niet onder de garantie.

Als u vastgelopen afdrukmateriaal wilt verwijderen, trekt u het vastgelopen afdrukmateriaal recht uit het product. Wanneer u het vastgelopen afdrukmateriaal onder een hoek uit het product probeert te trekken, kan het product beschadigd raken.

- 📄 **OPMERKING:** Afhankelijk van de locatie van de storing zijn sommige van de onderstaande stappen mogelijk niet van toepassing.

1. Open de achterste uitvoerklep.

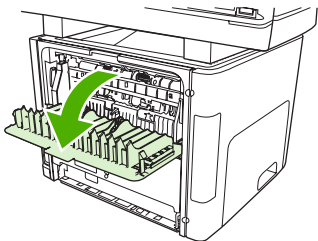

2. Draai de groene ontgrendelingshendels naar beneden.

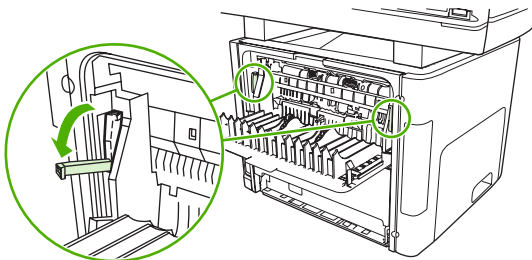

3. Verwijder lade 2.

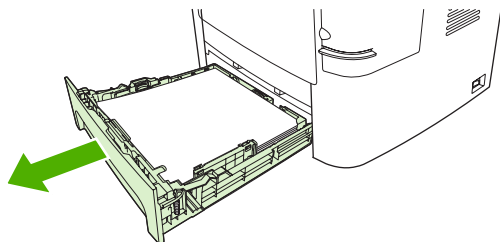

4. Duw de groene hendel op de klep van de papierbaan voor automatisch dubbelzijdig afdrucken aan de voorzijde van het product naar beneden.

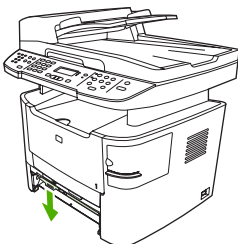

5. Pak het zichtbare gedeelte van het afdrukmetaal met beide handen vast en trek het metaal voorzichtig uit het product.

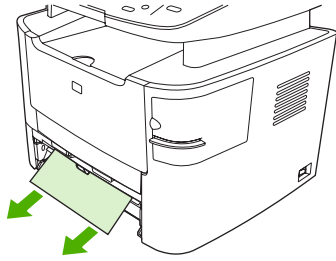

 **OPMERKING:** Volg de procedure in [Papierstoringen in het gebied rondom de printcartridge verhelpen op pagina 230](#) wanneer u het metaal niet met uw handen kunt pakken.

6. Sluit de klep van de papierbaan voor automatisch dubbelzijdig afdrucken.

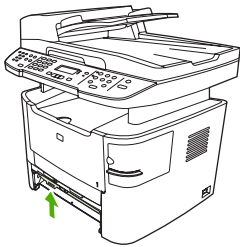

7. Plaats lade 2 terug.

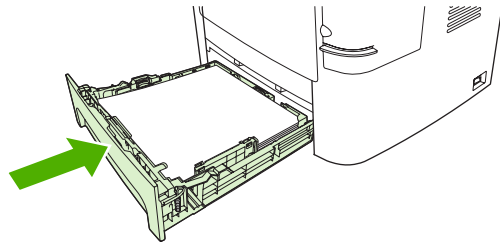

8. Sluit de achterste uitvoerbak en open vervolgens de klep van de papierbaan voor automatisch dubbelzijdig afdrucken aan de achterzijde van het product.

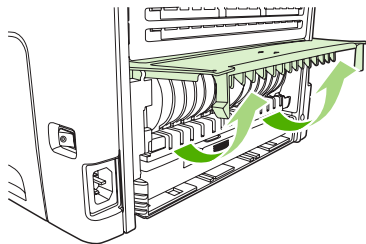

9. Pak het zichtbare gedeelte van het afdrukmetaal met beide handen vast en trek het metaal voorzichtig uit het product.

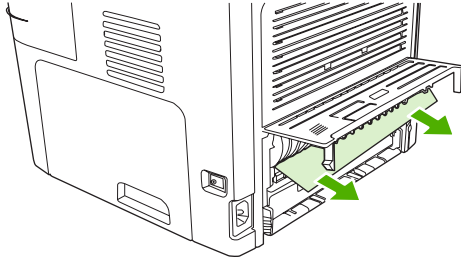

10. Sluit de klep van de papierbaan voor automatisch dubbelzijdig afdrucken.

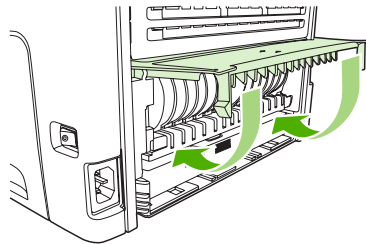

Storingen in het gebied rondom de uitvoerbakken verhelpen

Bovenste uitvoerbak (afdrukzijde omlaag)

- △ **VOORZICHTIG:** Gebruik geen scherpe objecten, zoals een pincet of een buigtang, om storingen te verhelpen. Schade die wordt veroorzaakt door scherpe objecten, valt niet onder de garantie.

Pak het zichtbare gedeelte van het afdrukmetaal met beide handen vast en trek het metaal voorzichtig uit het product.

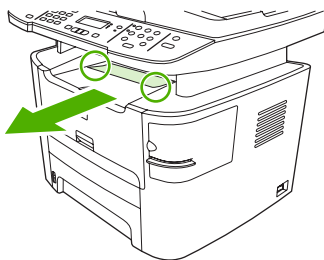

Achterste uitvoerbak (afdrukzijde omhoog)

△ **VOORZICHTIG:** Gebruik geen scherpe objecten, zoals een pincet of een buigtang, om storingen te verhelpen. Schade die is veroorzaakt door scherpe voorwerpen wordt niet door de garantie gedekt.

1. Open de vlakke uitvoerklap.

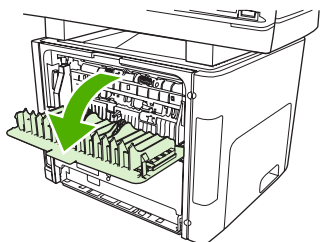

2. Duw de groene ontgrendelingshendels naar beneden.

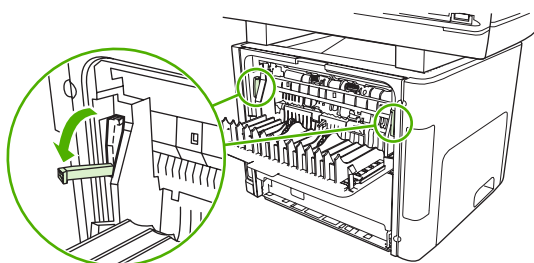

3. Pak het zichtbare gedeelte van het afdruk materiaal met beide handen vast en trek het materiaal voorzichtig uit de printer.

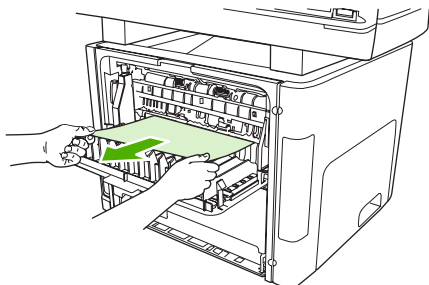

📄 **OPMERKING:** Volg de procedure in [Papierstoringen in het gebied rondom de printcartridge verhelpen op pagina 230](#) wanneer u het materiaal niet met uw handen kunt pakken.

4. Sluit de vlakke uitvoerklap.

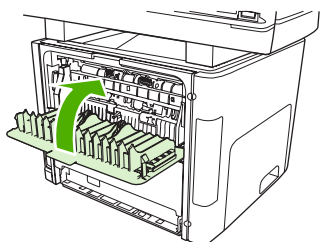

Papierstoringen in het gebied rondom de printcartridge verhelpen

- △ **VOORZICHTIG:** Gebruik geen scherpe objecten, zoals een pincet of een buigtang, om storingen te verhelpen. Schade die wordt veroorzaakt door scherpe objecten, valt niet onder de garantie.

Als u vastgelopen afdrukmetaal wilt verwijderen, trekt u het vastgelopen afdrukmetaal recht uit het product. Wanneer u het vastgelopen afdrukmetaal onder een hoek uit het product probeert te trekken, kan het product beschadigd raken.

1. Open de klep van de printcartridge en verwijder de printcartridge.

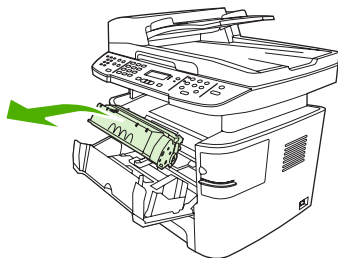

- △ **VOORZICHTIG:** Stel de printcartridge niet bloot aan direct licht om beschadiging te voorkomen.

2. Open de achterste uitvoerklap op het product en draai de groene hendels om het drukmechanisme te openen naar beneden.

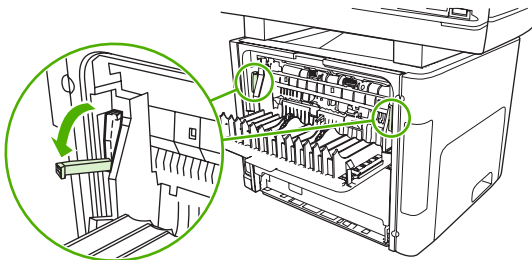

3. Pak het zichtbare gedeelte van het afdrukmetaal met beide handen vast en trek het materiaal voorzichtig uit het product.

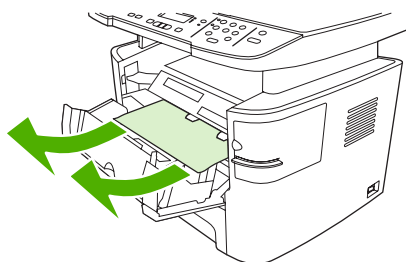

4. Plaats de printcartridge terug en sluit de klep van de printcartridge.

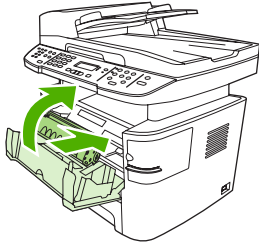

5. Sluit de achterste uitvoerklep.

Storingen verhelpen in de nieteenheid (alleen de HP LaserJet M2727nfs-MFP)

Als u wilt voorkomen dat er storingen optreden in de nieteenheid, moet u maximaal 20 pagina's afdrukmateriaal van (80 g/m²) tegelijk in de nieteenheid plaatsen.

1. Schakel de HP LaserJet M2727nfs-MFP uit en open de klep van de nieteenheid.

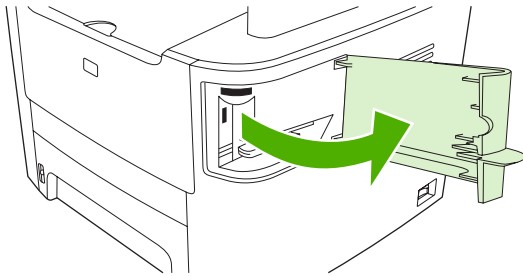

 **OPMERKING:** Als u de klep van de nieteenheid opent, wordt het apparaat uitgeschakeld.

2. Verwijder de nietcassette uit het product.

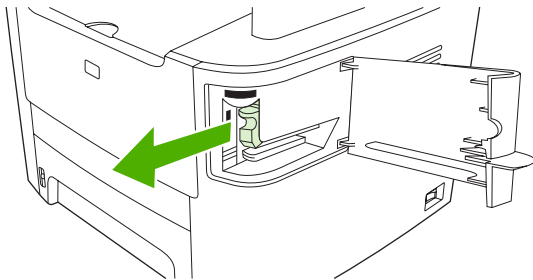

3. Verwijder losse nietjes uit de nieteenheid en de nietcassette.

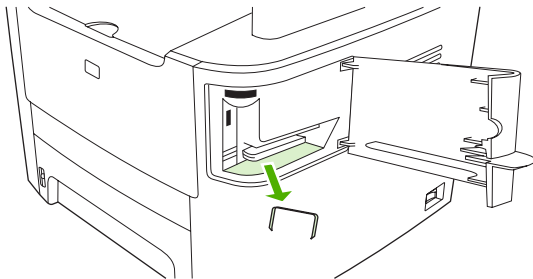

4. Plaats de nietcassette terug.

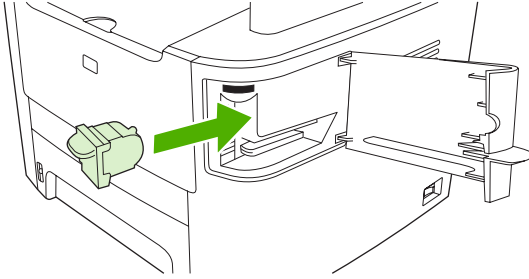

5. Sluit de klep van de nieteenheid en schakel het product weer in.

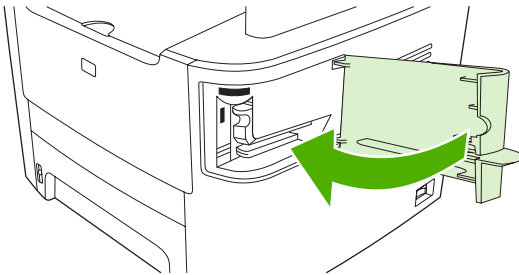

6. Plaats afdrukmateriaal in de nieteenheid om deze te testen. Herhaal zo nodig stap 1 tot en met 6.

Regelmatig terugkerende storingen vermijden

- Controleer of de invoerlade niet te vol is. De capaciteit van de invoerlade is afhankelijk van de papiersoort die u gebruikt.
- Controleer of de papiergeleiders goed zijn ingesteld.
- Controleer of de invoerlade in de juiste positie is bevestigd.
- Vul de invoerlade niet bij als het product bezig is met afdrukken.
- Gebruik uitsluitend afdrukmateriaal (soort en formaat) dat wordt aanbevolen door HP. Zie [Papier en afdrukmateriaal op pagina 57](#) voor meer informatie over papiersoorten.
- Waaier afdrukmateriaal niet uit voordat u het in een lade plaatst. Om de riem los te maken, houdt u deze met beide handen stevig vast en draait u het afdrukmateriaal door uw handen in de tegengestelde richting te bewegen.
- Zorg dat de stapel papier in de uitvoerbak niet te groot wordt. De gebruikte papiersoort en de hoeveelheid gebruikte toner zijn van invloed op de capaciteit van de uitvoerbak.
- Controleer de voedingsaansluiting. Controleer of het netsnoer goed is aangesloten op het product en op het stopcontact. Sluit het netsnoer aan op een geaard stopcontact.

Problemen met de beeldkwaliteit oplossen

Afdrukproblemen

Problemen met afdrukkwaliteit



Er kunnen soms problemen optreden met de afdrukkwaliteit. De informatie in de volgende gedeelten helpt u deze problemen te herkennen en op te lossen.

 **OPMERKING:** Zie [Kopieerproblemen op pagina 241](#) wanneer u problemen hebt met kopiëren.

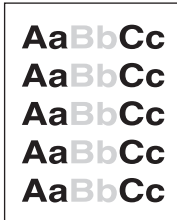
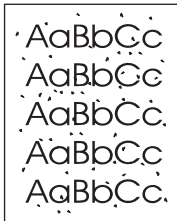

Algemene problemen met de afdrukkwaliteit

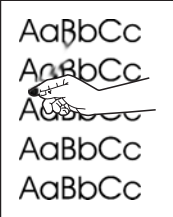
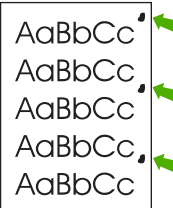

Onderstaande voorbeelden geven vellen Letter-papier weer die met de korte kant naar voren door het product zijn gevoerd. In de voorbeelden worden problemen weergegeven die optreden op alle pagina's die u afdrukt. In de volgende onderwerpen wordt beschreven wat de oorzaak is van het probleem en welke oplossing bij het voorbeeld hoort.

Probleem	Oorzaak	Oplossing
Lichte of vage afdrukken	Mogelijk voldoet het afdruk materiaal niet aan de specificaties van HP.	Gebruik afdruk materiaal dat aan de specificaties van HP voldoet. Zie Papier en afdruk materiaal op pagina 57 .
	De printcartridge is mogelijk defect. Als u een printcartridge van een ander merk dan HP gebruikt, worden er geen berichten weergegeven op het bedieningspaneel van het product of in HP ToolboxFX.	Vervang de printcartridge. Zie Printcartridge op pagina 197 .
	Als de gehele pagina licht is, is de afdrukdichtheid te licht ingesteld of is EconoMode mogelijk ingeschakeld.	Als de printcartridge niet bijna leeg of leeg is, controleert u de tonerrol om na te gaan of de rol is beschadigd. Als dat het geval is, vervangt u de printcartridge.
Tonerspatten	Mogelijk voldoet het afdruk materiaal niet aan de specificaties van HP.	Pas de afdrukdichtheid aan en schakel EconoModus uit in de producteigenschappen.
	De papierbaan moet mogelijk worden gereinigd.	Gebruik afdruk materiaal dat aan de specificaties van HP voldoet. Zie Papier en afdruk materiaal op pagina 57 .
		Reinig de papierbaan. Zie De papierbaan reinigen op pagina 200 of raadpleeg de online-Help van HP ToolboxFX.

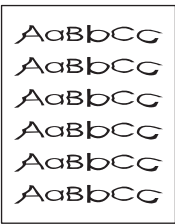
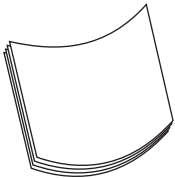
Probleem	Oorzaak	Oplossing
Er zijn weggevalle gedeelten.	Er kan één vel papier beschadigd zijn.	Probeer de taak opnieuw af te drukken
	Het vochtgehalte van het papier is niet overal gelijk of er zitten vochtplekken op de oppervlakte van het papier.	Probeer ander papier, zoals papier van hoge kwaliteit voor laserprinters. Zie Papier en afdruk materiaal op pagina 57 .
	De partij papier is niet geschikt. De toner hecht op bepaalde plaatsen niet aan het afdruk materiaal door fouten in het productieproces.	
	De printcartridge is mogelijk beschadigd.	Vervang de printcartridge. Zie Printcartridge op pagina 197 . Neem contact op met HP als de fout zich blijft voordoen. Raadpleeg www.hp.com/support/LJM2727 of de ondersteuningsbrochure in de verpakking van het apparaat.
Verticale strepen of banden verschijnen op de pagina.	De printcartridge is mogelijk defect. Als u een printcartridge van een ander merk dan HP gebruikt, worden er geen berichten weergegeven op het bedieningspaneel van het product of in HP ToolboxFX.	Vervang de printcartridge. Zie Printcartridge op pagina 197 .
De hoeveelheid achtergrondschaduw wordt onacceptabel.	Mogelijk voldoet het afdruk materiaal niet aan de specificaties van HP.	Gebruik lichter (minder zwaar) papier. Zie Papier en afdruk materiaal op pagina 57 .
	De voorrangsinvoerlade voor losse vellen is mogelijk op onjuiste wijze geïnstalleerd.	Controleer of de voorrangsinvoerlade voor losse vellen goed is bevestigd.
	De afdrumdichtheid is te hoog.	Verlaag de afdrumdichtheid met HP ToolboxFX of de geïntegreerde webserver. Hierdoor vermindert de achtergrondschaduw.
	De arcering van de achtergrond kan toenemen bij zeer droge omstandigheden (lage luchtvochtigheid).	Controleer de productomgeving.
	De printcartridge is mogelijk defect. Als u een printcartridge van een ander merk dan HP gebruikt, worden er geen berichten weergegeven op het bedieningspaneel van het product of in HP ToolboxFX.	Vervang de printcartridge. Zie Printcartridge op pagina 197 .
		

Probleem	Oorzaak	Oplossing
<p>Tonervegen op het afdrukmetaal</p> 	<p>Mogelijk voldoet het afdrukmetaal niet aan de specificaties van HP.</p>	<p>Gebruik afdrukmetaal dat aan de specificaties van HP voldoet. Zie Papier en afdrukmetaal op pagina 57.</p>
	<p>Als er tonervegen op de voorste rand van het papier verschijnt, zijn de papiergeleiders vervuild of bevindt zich vuil in de papierbaan.</p>	<p>Reinig de papiergeleiders en de papierbaan. Zie De papierbaan reinigen op pagina 200.</p>
	<p>De printcartridge is mogelijk defect. Als u een printcartridge van een ander merk dan HP gebruikt, worden er geen berichten weergegeven op het bedieningspaneel van het product of in HP ToolboxFX.</p>	<p>Vervang de printcartridge. Zie Printcartridge op pagina 197.</p>
	<p>Mogelijk is de fuser-temperatuur te laag.</p>	<p>Controleer of het juiste type afdrukmetaal is geselecteerd in het printerstuurprogramma.</p> <p>Gebruik de functie voor archiefafdrucken om de hechting van de toner te verbeteren. Zie Archiefafdrucken op pagina 88.</p>
<p>Toner maakt gemakkelijk vegen bij het aanraken.</p> 	<p>Het product is niet ingesteld op het soort afdrukmetaal waarop u wilt afdrucken.</p>	<p>Selecteer in de printerdriver het tabblad Papier/Kwaliteit en stel in Papiersoort het soort afdrukmetaal in waarop u wilt afdrucken. Bij zwaar papier kan de afdruksnelheid lager liggen.</p>
	<p>Mogelijk voldoet het afdrukmetaal niet aan de specificaties van HP.</p>	<p>Gebruik afdrukmetaal dat aan de specificaties van HP voldoet. Zie Papier en afdrukmetaal op pagina 57.</p>
	<p>De papierbaan moet mogelijk worden gereinigd.</p>	<p>Reinig het product. Zie De papierbaan reinigen op pagina 200.</p>
	<p>De voedingsbron functioneert mogelijk niet.</p>	<p>Steek de stekker van het product rechtstreeks in het stopcontact en niet in een verlengsnoer.</p>
	<p>Mogelijk is de fuser-temperatuur te laag.</p>	<p>Gebruik de functie voor archiefafdrucken om de hechting van de toner te verbeteren. Zie Archiefafdrucken op pagina 88.</p>
<p>Vlekken met gelijke tussenruimten komen telkens terug op de pagina.</p> 	<p>Het product is niet ingesteld op het soort afdrukmetaal waarop u wilt afdrucken.</p>	<p>Controleer of het juiste type afdrukmetaal is geselecteerd in het printerstuurprogramma. Bij zwaar papier kan de afdruksnelheid lager liggen.</p>
	<p>Het is mogelijk dat interne onderdelen met toner besmeurd zijn.</p>	<p>Na het afdrucken van enkele vellen is dit gewoonlijk vanzelf opgelost.</p>
	<p>De papierbaan moet mogelijk worden gereinigd.</p>	<p>Reinig het product. Zie De papierbaan reinigen op pagina 200.</p>
	<p>De printcartridge is mogelijk beschadigd.</p>	<p>Als een vlek steeds opnieuw op dezelfde plaats op de pagina verschijnt, installeert u een nieuwe HP-printcartridge. Zie Printcartridge op pagina 197.</p>

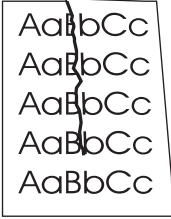
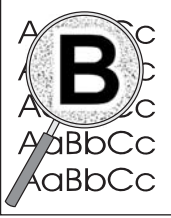
Probleem	Oorzaak	Oplossing
<p>De afgedrukte pagina bevat vervormde tekens.</p> 	<p>Mogelijk voldoet het afdrukmetaal niet aan de specificaties van HP.</p> <p>Als de tekens vervormd zijn en een golvend effect hebben, moet de laserscanner mogelijk worden nagekeken.</p>	<p>Gebruik ander papier, zoals papier van hoge kwaliteit voor laserprinters. Zie Papier en afdrukmetaal op pagina 57.</p> <p>Controleer of het probleem ook op de configuratiepagina optreedt. Neem in dat geval contact op met HP. Raadpleeg www.hp.com/support/LJM2727 of de ondersteuningsbrochure in de verpakking van het apparaat.</p>
<p>De afgedrukte pagina is gekruld of gegolfd.</p> 	<p>Het product is niet ingesteld op het soort afdrukmetaal waarop u wilt afdrukken.</p> <p>Het afdrukmetaal heeft mogelijk te lang in de invoerlade gelegen.</p> <p>De papierbaan krult het afdrukmetaal.</p> <p>Mogelijk voldoet het afdrukmetaal niet aan de specificaties van HP.</p> <p>Papier kan omkrullen door een combinatie van hoge temperatuur en vochtigheid.</p>	<p>Controleer of het juiste type afdrukmetaal is geselecteerd in het printerstuurprogramma.</p> <p>Als het probleem blijft optreden, selecteert u een type afdrukmetaal waarbij een lagere fuser-temperatuur wordt gebruikt, zoals transparanten of licht afdrukmetaal.</p> <p>Draai de stapel afdrukmetaal in de lade om. Probeer het afdrukmetaal ook 180 graden te draaien in de invoerlade.</p> <p>Open de achterste uitvoerklep om af te drukken via de rechte papierbaan.</p> <p>Gebruik ander papier, zoals papier van hoge kwaliteit voor laserprinters. Zie Papier en afdrukmetaal op pagina 57.</p> <p>Controleer de productomgeving.</p>
<p>Tekst of illustraties staan scheef op de afgedrukte pagina.</p> 	<p>Het afdrukmetaal is mogelijk op onjuiste wijze geladen of de invoerlade is te vol.</p> <p>Mogelijk voldoet het afdrukmetaal niet aan de specificaties van HP.</p>	<p>Controleer of het afdrukmetaal op de juiste manier is geplaatst en de papiergeleiders niet te strak of te los tegen de stapel zitten. Zie Papier en afdrukmetaal plaatsen op pagina 62.</p> <p>Gebruik ander papier, zoals papier van hoge kwaliteit voor laserprinters. Zie Papier en afdrukmetaal op pagina 57.</p>

Probleem	Oorzaak	Oplossing
<p>De afgedrukte pagina bevat kreukels en vouwen.</p> 	<p>Het afdrukmetaal is mogelijk op onjuiste wijze geladen of de invoerlade is te vol.</p>	<p>Draai de stapel papier in de invoerlade om. Probeer ook of het helpt om het papier achterstevoren in de invoerlade te leggen.</p> <p>Controleer of het afdrukmetaal op de juiste manier is geplaatst en de papiergeleiders niet te strak of te los tegen de stapel zitten. Zie Papier en afdrukmetaal plaatsen op pagina 62.</p>
	<p>Mogelijk voldoet het afdrukmetaal niet aan de specificaties van HP.</p>	<p>Gebruik ander papier, zoals papier van hoge kwaliteit voor laserprinters. Zie Papier en afdrukmetaal op pagina 57.</p>
	<p>De papierbaan krult het afdrukmetaal.</p>	<p>Open de achterste uitvoerklap om af te drukken via de rechte papierbaan.</p>
	<p>Enveloppen kunnen kreukelen als deze lucht bevatten.</p>	<p>Verwijder de envelop, maak deze plat en probeer opnieuw af te drukken.</p>
<p>Toner verschijnt uitgesmeerd rond de afgedrukte tekens.</p> 	<p>Mogelijk is het afdrukmetaal niet juist geladen.</p> <p>Als er grote hoeveelheden toner rondom de tekens zijn terechtgekomen, kan het zijn dat het papier een hoge weerstand heeft.</p>	<p>Draai de papierstapel in de lade om.</p> <p>Gebruik ander papier, zoals papier van hoge kwaliteit voor laserprinters. Zie Papier en afdrukmetaal op pagina 57.</p>
<p>Een afbeelding die boven aan de pagina staat (in helder zwart), wordt verderop op de pagina nog eens herhaald (in grijs).</p> 	<p>Software-instellingen kunnen het afdrukken beïnvloeden.</p>	<p>Wijzig via uw softwareprogramma de kleurtoon (donkerte) van het veld waarin de herhaalde afbeelding verschijnt.</p> <p>Roteer vanuit het softwareprogramma de hele pagina 180 graden om de lichtste afbeelding eerst af te drukken.</p>
	<p>De volgorde waarin de afbeeldingen worden afgedrukt, kan het afdrukken beïnvloeden.</p>	<p>Wijzig de volgorde waarin afbeeldingen worden afgedrukt. Plaats bijvoorbeeld een lichtere afbeelding boven aan de pagina en een donkerder afbeelding verderop op de pagina.</p>
	<p>Mogelijk is het product beïnvloed door een stroomstoot.</p>	<p>Als het probleem later in een afdructaak optreedt, schakelt u het product tien minuten uit en schakelt u het vervolgens weer in om de afdructaak vanaf het begin uit te voeren.</p>

Problemen met de verwerking van afdrukmetaal

Gebruik de informatie in dit gedeelte als het product problemen heeft met de verwerking van het afdrukmetaal.

Richtlijnen voor afdruk materiaal

- Gebruik voor de beste resultaten papier van goede kwaliteit dat vrij is van sneden, inkepingen, scheuren, vlekken, losse deeltjes, stof, kreukels, nietjes en gekrulde of omgebogen randen.
- Gebruik glad papier voor afdrukken van de beste kwaliteit. Over het algemeen geldt: hoe gladder het afdruk materiaal, hoe beter de resultaten.
- Als u niet zeker weet welke soort papier u gebruikt (zoals bankpost- of kringlooppapier), leest u het etiket op de verpakking.
- Gebruik geen afdruk materiaal dat alleen voor inkjetprinters is ontworpen. Gebruik materiaal dat is ontworpen voor laserprinters.
- Gebruik geen briefhoofdpapier dat is bedrukt met inkt van lage temperatuur, zoals de inkt die wordt gebruikt voor sommige soorten thermografie.
- Gebruik geen briefhoofdpapier met reliëfdruk.
- De toner wordt met behulp van hitte en druk op het papier aangebracht. Controleer of gekleurd papier of voorbedrukte formulieren gebruikmaken van inkt die geschikt is voor deze fusertemperatuur (200°C gedurende 0,1 seconde).

△ **VOORZICHTIG:** Houd u aan de genoemde richtlijnen om papierstoringen of beschadiging van het product te voorkomen.

Problemen met het afdruk materiaal oplossen

De volgende problemen met afdruk materiaal veroorzaken afwijkingen van de afdrukkwaliteit, papierstoringen of zelfs beschadiging van het product.

Probleem	Oorzaak	Oplossing
Slechte afdrukkwaliteit of toner hecht niet goed	Het papier is te vochtig, te ruw, te zwaar, te glad of reliëfpapier of uit een slechte partij papier.	Probeer een andere papiersoort, tussen 100 en 250 Sheffield, met een vochtgehalte van 4 tot 6%.
Weggevalen gedeelten, vastlopen of krullen	Het papier is niet op de juiste wijze geplaatst.	Het papier plat bewaren in het vochtwerende verpakkingsmateriaal.
	De zijden van het papier wijken ten opzichte van elkaar af.	Het papier omkeren.
Sterk krullend papier	Het papier is te vochtig, heeft de verkeerde vezelrichting of een korte vezelconstructie.	Open de achterste uitvoerbak of gebruik papier met lange vezels.
	De zijden van het papier wijken ten opzichte van elkaar af.	Het papier omkeren.
	Door de hoge fusertemperatuur krult het papier.	Schakel de instelling Minder omkrullen in. Druk op het bedieningspaneel op Setup , selecteer Service met de pijlknoppen en druk vervolgens op OK . Selecteer Minder omkrullen met de pijlknoppen, druk op OK , selecteer Aan met de pijlknoppen en druk vervolgens op OK .
Papierstoring, schade aan product	Het papier heeft uitsparingen of perforaties.	Papier zonder uitsparingen of perforaties gebruiken.

Probleem	Oorzaak	Oplossing
Problemen met de papierinvoer	Het papier heeft onregelmatige randen.	Gebruik papier van hoge kwaliteit voor laserprinters.
	De zijden van het papier wijken ten opzichte van elkaar af.	Het papier omkeren.
	Het papier is te vochtig, te ruw, te zwaar, te glad of reliëfpapier of uit een slechte partij papier.	<p>Probeer een ander type papier, tussen 100 en 250 Sheffield, met een vochtgehalte van 4 tot 6%.</p> <p>Open de achterste uitvoerbak of gebruik papier met lange vezels.</p>
Afdruk is scheef.	Mogelijk zijn de papiergeleiders niet goed ingesteld.	Verwijder al het papier uit de invoerlade, leg de stapel recht en plaats het papier terug in de lade. Pas de materiaalgeleiders aan de breedte en lengte van het afdruk materiaal aan en druk opnieuw af.
Er worden meerdere vellen tegelijk ingevoerd.	Mogelijk is de lade voor afdruk materiaal te vol.	Haal al het afdruk materiaal uit de lade en plaats vervolgens een deel weer terug. Zie Papier en afdruk materiaal plaatsen op pagina 62 .
	Mogelijk is het afdruk materiaal gekreukt, gevouwen of beschadigd.	Controleer of het afdruk materiaal niet is gekreukt, gevouwen of beschadigd. Probeer opnieuw af te drukken op materiaal uit een nieuwe of andere verpakking.
	Mogelijk is het afdruk materiaal gewaaierd voordat het werd geplaatst.	Plaats afdruk materiaal dat niet is gewaaierd. Maak de riem los door de stapel papier te draaien.
	Mogelijk is het afdruk materiaal te droog.	Plaats nieuw papier dat op juiste wijze is bewaard.
Het product trekt geen afdruk materiaal uit de invoerlade.	Mogelijk staat het product in de modus voor handmatige invoer.	<ul style="list-style-type: none"> Als Handmatige invoer wordt weergegeven op het display van het bedieningspaneel, drukt u op OK om de taak af te drukken. Controleer of het product niet is ingesteld op de modus voor handmatige invoer en druk de taak opnieuw af.
	Mogelijk is de transportrol vuil of beschadigd.	Neem contact op met HP Raadpleeg www.hp.com/support/LJM2727 of de ondersteuningsbrochure in de verpakking van het apparaat.
	De lengtegeleider in lade 2 of optionele lade 3 is ingesteld op een lengte die groter is dan die van het afdruk materiaal.	Stel de papierlengtegeleider op de juiste lengte in.

Prestatieproblemen

Volg de tips in dit hoofdstuk wanneer het product lege pagina's uitvoert of wanneer het product helemaal geen pagina's afdrukt.

Probleem	Oorzaak	Oplossing
Pagina's worden afgedrukt, maar zijn volledig leeg.	Mogelijk bevindt de afsluitingsstrook zich nog op de printcartridge.	Controleer of de afsluitingsstrook volledig van de printcartridge is verwijderd.
	Mogelijk bevat het document lege pagina's.	Controleer of alle pagina's van het document dat u afdruckt informatie bevatten.
	Mogelijk is het product defect.	Druk een configuratiepagina af om het product te controleren. Zie Informatiepagina's op pagina 178 .
	Bepaalde papiertypen kunnen het afdrucken vertragen.	Druk af op een ander type afdruckmateriaal.
Pagina's zijn niet afgedrukt.	Mogelijk voert het product het afdruckmateriaal niet goed in.	Zie Problemen met de verwerking van afdruckmateriaal op pagina 237 .
	Mogelijk loopt het afdruckmateriaal vast in het product.	Verwijder het vastgelopen papier. Zie Storingen verhelpen op pagina 218 .
	Mogelijk is de USB- of de netwerkkabel defect of verkeerd aangesloten.	<ul style="list-style-type: none"> • Maak beide uiteinden van de kabel los en sluit deze opnieuw aan. • Probeer een document af te drukken dat u al eerder hebt afgedrukt. • Probeer een andere USB- of netwerkkabel.
	Mogelijk is het IP-adres van het product gewijzigd.	Druk een configuratiepagina af vanaf het bedieningspaneel. Controleer of het IP-adres overeenkomt met dat in het dialoogvenster Eigenschappen .
	Mogelijk is het product niet ingesteld als de standaardprinter.	Open het dialoogvenster Printers of Printers en faxapparaten , klik met de rechtermuisknop op het product en klik vervolgens op Instellen als standaardprinter .
	Mogelijk is er een fout opgetreden in het product.	Controleer op het bedieningspaneel of er een foutbericht wordt weergegeven. Zie Berichten op het bedieningspaneel op pagina 209 .
	Mogelijk is het product offline of is een taak onderbroken.	Open het dialoogvenster Printers of Printers en faxapparaten en controleer of de productstatus Klaar is . Als de status Onderbroken is , klikt u met de rechtermuisknop op het product en klikt u vervolgens op Afdrukken hervatten .
	Mogelijk krijgt het product geen stroom.	Controleer het netsnoer en of het product is ingeschakeld.
Er zijn andere apparaten aangesloten op de computer.	Mogelijk deelt het product de USB-poort niet met andere apparatuur. Als een externe harde schijf of netwerkschakeldoos is aangesloten op dezelfde poort als het product, kan er interferentie met het andere apparaat optreden. Als u het product wilt aansluiten en gebruiken, koppelt u het andere apparaat los of gebruikt u twee USB-poorten op de computer.	

Kopieerproblemen

Kopieerproblemen voorkomen

U kunt de kopieerkwaliteit in enkele stappen verbeteren.

- Kopiëren vanaf de flatbedscanner. Hiermee krijgt u een exemplaar met een hogere kwaliteit dan het kopiëren vanaf de automatische documentinvoer (ADI).
- Gebruik originelen van goede kwaliteit.
- Plaats het afdrukmetaal op de juiste wijze in het apparaat. Als het afdrukmetaal verkeerd wordt geplaatst, kan het scheeffrekken waardoor de afbeeldingen onduidelijk worden en er problemen optreden met de OCR-toepassing. Raadpleeg [Papier en afdrukmetaal plaatsen op pagina 62](#) voor instructies.
- Gebruik of maak een hoes om uw originelen te beschermen.

 **OPMERKING:** Controleer of het afdrukmetaal voldoet aan de specificaties van HP. Als het afdrukmetaal voldoet aan de specificaties van HP, geven herhaalde invoerproblemen aan dat de transportrol of het scheidingskussen versleten is. Neem contact op met HP Raadpleeg www.hp.com/support/LJM2727 of de ondersteuningsbrochure in de verpakking van het apparaat.

Problemen met afbeeldingen

Probleem	Oorzaak	Oplossing
Er ontbreken afbeeldingen of de kopieën zijn vaag.	Mogelijk is de printcartridge defect.	Vervang de printcartridge. Zie Printcartridge op pagina 197 .
	Mogelijk is het origineel van slechte kwaliteit.	Als het origineel te licht is of is beschadigd, kan dit mogelijk niet worden gecorrigeerd in de kopie, zelfs wanneer u het contrast aanpast. Probeer een origineel document in betere staat te vinden.
	Mogelijk zijn de contrastinstellingen onjuist ingesteld.	Gebruik de knop Lichter/Donkerder op het bedieningspaneel om de contrastinstelling te wijzigen.
	Mogelijk heeft het origineel een gekleurde achtergrond.	Door gekleurde achtergronden kunnen afbeeldingen op de voorgrond overvloeien in de achtergrond of kan de achtergrond in een andere tint worden weergegeven. Gebruik wanneer mogelijk een origineel document zonder gekleurde achtergrond.
Op de kopie verschijnen witte of vage strepen.	Mogelijk voldoet het afdrukmetaal niet aan de specificaties van HP.	Gebruik afdrukmetaal dat aan de specificaties van HP voldoet. Zie Papier en afdrukmetaal op pagina 57 .
	Mogelijk is de printcartridge defect.	Vervang de printcartridge. Zie Printcartridge op pagina 197 .

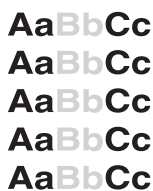

AaBbCc
AaBbCc
AaBbCc
AaBbCc
AaBbCc

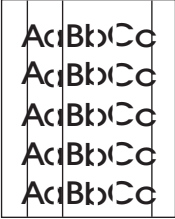
Probleem	Oorzaak	Oplossing
Ongewenste lijnen op de kopie.	Mogelijk is de glasplaat van de flatbedscanner of de ADF vuil.	Reinig de flatbedscanner of het glas van de ADF. Zie Het product reinigen op pagina 200 .
	Mogelijk bevinden zich krassen op de lichtgevoelige drum in de printcartridge.	Installeer een nieuwe printcartridge van HP. Zie Printcartridge op pagina 197 .
	Er is mogelijk inkt, lijm, correctievloeistof of ander ongewenst materiaal terechtgekomen op de automatische documentinvoer of de flatbedscanner.	Reinig het product. Zie Het product reinigen op pagina 200 .
Zwarte vlekken of strepen op de kopie.	Mogelijk is de stroomtoevoer naar het product veranderd.	Druk de taak opnieuw af.
	Mogelijk gebruikt u niet de juiste printerdriver of software-instellingen voor het product.	Controleer of de instellingen voor de kwaliteit juist zijn. Raadpleeg de Help van de software voor meer informatie over het wijzigen van de instellingen.
Onduidelijke tekst.	Mogelijk gebruikt u niet de juiste printerdriver of software-instellingen voor het product.	Controleer of de instellingen voor de kwaliteit juist zijn. Controleer of de instelling EconoModus is uitgeschakeld. Raadpleeg de Help van de software voor meer informatie over het wijzigen van de instellingen.

Problemen met de verwerking van afdrukmateriaal

Probleem	Oorzaak	Oplossing
Slechte afdrukkwaliteit of toner hecht niet goed	Het papier is te vochtig, te ruw, te zwaar, te glad of reliëfpapier of uit een slechte partij papier.	Probeer een ander type papier, tussen 100 en 250 Sheffield, met een vochtgehalte van 4 tot 6%.
Weggevalen gedeelten, vastlopen of krullen	Het papier is niet op de juiste wijze geplaatst.	Het papier plat bewaren in het vochtwerende verpakkingsmateriaal.
	De zijden van het papier wijken ten opzichte van elkaar af.	Het papier omkeren.
Sterke krulling	Het papier is te vochtig, heeft de verkeerde vezelrichting of een korte vezelconstructie.	Open de achterste uitvoerbak of gebruik papier met lange vezels.
	De zijden van het papier wijken ten opzichte van elkaar af.	Het papier omkeren.
Vastlopen, schade aan papier	Het papier heeft uitsparingen of perforaties.	Papier zonder uitsparingen of perforaties gebruiken.

Probleem	Oorzaak	Oplossing
Problemen met invoeren	Het papier heeft onregelmatige randen.	Gebruik papier van hoge kwaliteit voor laserprinters.
	De zijden van het papier wijken ten opzichte van elkaar af.	Het papier omkeren.
	Het papier is te vochtig, te ruw, te zwaar, te glad of reliëfpapier of uit een slechte partij papier.	<p>Probeer een ander type papier, tussen 100 en 250 Sheffield, met een vochtgehalte van 4 tot 6%.</p> <p>Open de achterste uitvoerbak of gebruik papier met lange vezels.</p>
Afdruk is scheef.	Mogelijk zijn de papiergeleiders niet goed ingesteld.	Verwijder al het papier uit de invoerlade, leg de stapel recht en plaats het papier terug in de lade. Pas de materiaalgeleiders aan de breedte en lengte van het afdruk materiaal aan en druk opnieuw af.
Er wordt meer dan één vel tegelijk ingevoerd.	Mogelijk is de lade voor afdruk materiaal te vol.	Verwijder een deel van het afdruk materiaal uit de lade. Zie Papier en afdruk materiaal plaatsen op pagina 62 .
	Mogelijk is het afdruk materiaal gekreukt, gevouwen of beschadigd.	Controleer of het afdruk materiaal niet is gekreukt, gevouwen of beschadigd. Probeer opnieuw af te drukken op materiaal uit een nieuwe of andere verpakking.
Het product trekt geen afdruk materiaal uit de invoerlade.	Mogelijk staat het product in de modus voor handmatige invoer.	<ul style="list-style-type: none"> • Wanneer Handmatig op het bedieningspaneel verschijnt, drukt u op OK om de taak af te drukken. • Controleer of het product niet is ingesteld op de modus voor handmatige invoer en druk de taak opnieuw af.
	Mogelijk is de transportrol vuil of beschadigd.	Neem contact op met HP Raadpleeg www.hp.com/support/LJM2727 of de ondersteuningsbrochure in de verpakking van het apparaat.
	De lengtegeleider in lade 2 of optionele lade 3 is ingesteld op een lengte die groter is dan die van het afdruk materiaal.	Stel de papierlengtegeleider op de juiste lengte in.

Prestatieproblemen

Probleem	Oorzaak	Oplossing
Er is geen kopie gemaakt.	Mogelijk is de invoerlade leeg.	Plaats afdruk materiaal in het product. Raadpleeg Papier en afdruk materiaal plaatsen op pagina 62 voor meer informatie.
	Mogelijk is het origineel niet goed geplaatst.	Plaats het origineel met de korte zijde naar voren en de te scannen zijde naar boven in de automatische documentinvoer. Plaats het origineel met de afdrukszijde omlaag en met de linkerbovenhoek van het document in de rechteronderhoek van de glasplaat van de flatbedscanner.
Kopieën zijn leeg.	Mogelijk is de afsluitingsstrook niet van de printcartridge verwijderd.	Verwijder de printcartridge uit het product, verwijder de afsluitstrook en plaats de printcartridge weer terug.
	Mogelijk is het origineel niet goed geplaatst.	In de ADF plaatst u het origineel met de smalle kant richting de ADF en de te scannen zijde naar boven. Zorg dat het origineel met de afdrukszijde omlaag en met de linkerbovenhoek van het document in de rechteronderhoek van de glasplaat van de flatbedscanner is geplaatst.
	Mogelijk voldoet het afdruk materiaal niet aan de specificaties van HP.	Gebruik afdruk materiaal dat aan de specificaties van HP voldoet. Zie Papier en afdruk materiaal op pagina 57 .
	De printcartridge is mogelijk defect.	Vervang de printcartridge. Zie Printcartridge op pagina 197 .
Het verkeerde origineel is gekopieerd.	Mogelijk bevat de ADI een document.	Controleer of de ADI leeg is.
De kopieën worden verkleind.	Het product is mogelijk ingesteld op het verkleinen van de gescande afbeelding.	Druk op het bedieningspaneel op Verkl./vergroten en controleer of Origineel=100% is ingesteld.

Scanproblemen

Problemen met gescande afbeeldingen oplossen

Probleem	Oorzaak	Oplossing
Gescande afbeeldingen zijn van slechte kwaliteit.	Mogelijk is het origineel een foto of afbeelding van een afdruk.	<ul style="list-style-type: none">• Om deze patronen te verwijderen, kunt u proberen de gescande afbeelding te verkleinen.• Druk de gescande afbeelding af om te controleren of de kwaliteit van de afdruk beter is.• Controleer of de instellingen voor de resolutie juist zijn voor het type scantaak dat u uitvoert. Zie Resolutie en kleur van de scanner op pagina 114.• Voor de beste resultaten gebruikt u voor het scannen de flatbedscanner in plaats van de automatische documentinvoer (ADI).
	Mogelijk is de afbeelding die op het scherm verschijnt, geen nauwkeurige weergave van de kwaliteit van de scan.	<ul style="list-style-type: none">• Probeer de instellingen van de computermonitor zodanig te wijzigen dat er meer kleuren (of grijsstinten) worden weergegeven. Over het algemeen kunt u deze instelling wijzigen door Beeldscherm te selecteren in het Configuratiescherm van Windows.• Probeer de instellingen voor de resolutie van de scansoftware aan te passen. Zie Resolutie en kleur van de scanner op pagina 114.
	Mogelijk is het origineel niet goed geplaatst.	Gebruik de papiergeleiders wanneer u de originelen in de ADF plaatst. Zie Papier en afdruk materiaal plaatsen op pagina 62 .
	Mogelijk is de scanner vuil.	Reinig de scanner. Zie De glasplaat reinigen op pagina 115 .
	De grafische instellingen zijn wellicht niet geschikt voor het type scantaak dat u wilt uitvoeren.	Probeer de grafische instellingen te wijzigen. Zie Resolutie en kleur van de scanner op pagina 114 .

Probleem	Oorzaak	Oplossing
Deel van de afbeelding is niet gescand.	Mogelijk is het origineel niet goed geplaatst.	Gebruik de papiergeleiders wanneer u de originelen in de ADF plaatst. Zie Originelen plaatsen voor scannen op pagina 108 .
	Door een gekleurde achtergrond kunnen afbeeldingen op de voorgrond overvloeien in de achtergrond.	Probeer de instellingen aan te passen voordat u het origineel scant of verbeter de afbeelding nadat u het origineel hebt gescand.
	Het origineel is langer dan 381 mm.	De maximumlengte voor het scannen van pagina's is 381 mm wanneer u de automatische documentinvoer gebruikt. Als de pagina de maximumlengte overschrijdt, stopt de scanner. (Kopieën kunnen langer zijn.) VOORZICHTIG: Probeer niet het origineel uit de automatische documentinvoer te trekken aangezien u daarbij de scanner of het origineel kunt beschadigen. Zie Papierstoringen in de ADF verhelpen op pagina 219 .
	Het origineel is te klein.	De minimumafmetingen die de flatbedscanner ondersteunt, zijn 25 x 25 mm. De minimumafmetingen die de ADF ondersteunt, zijn 127 x 127 mm. Het origineel is mogelijk vastgelopen. Zie Papierstoringen in de ADF verhelpen op pagina 219 .
	Het papier heeft niet het juiste formaat.	Controleer in de instellingen voor Scannen of het ingevoerde papierformaat groot genoeg is voor het document dat u afdruckt. .
Het scannen duurt te lang.	De resolutie of het kleurniveau is te hoog ingesteld.	Pas de resolutie- en de kleurinstellingen aan de taak aan. Zie Resolutie en kleur van de scanner op pagina 114 .
	De software is ingesteld op kleurencans.	Standaard wordt in kleur gescand. Hierdoor duurt het scannen langer, zelfs wanneer u een monochroom origineel scant. Als u een afbeelding scant via TWAIN of WIA, kunt u de instellingen wijzigen zodat de originelen in grijs tinten of zwart-wit worden gescand. Raadpleeg de Help van de productsoftware voor meer informatie.
	U hebt een afdruk- of kopieertaak verzonden voordat u begon met scannen.	Als u een afdruk- of kopieertaak hebt verzonden voordat u begon te scannen, wordt de scan gestart wanneer de scanner gereed is. Aangezien het product en de scanner het geheugen delen, kan het scannen langzamer verlopen.

Problemen met scankwaliteit

Problemen met de scankwaliteit voorkomen

U kunt de kopieer- en scankwaliteit in enkele stappen verbeteren:

- Wanneer u scant, kunt u beter de flatbedscanner dan de automatische documentinvoer gebruiken.
- Gebruik originelen van goede kwaliteit.
- Plaats het afdrukmetaal op de juiste wijze in het apparaat. Als het afdrukmetaal niet op de juiste wijze is geplaatst, kan het scheef trekken waardoor de afbeeldingen onduidelijk worden. Raadpleeg [Papier en afdrukmetaal plaatsen op pagina 62](#) voor instructies.
- Pas de instellingen in de software aan afhankelijk van wat u wilt doen met de gescande pagina. Raadpleeg [Resolutie en kleur van de scanner op pagina 114](#) voor meer informatie.
- Als in het product regelmatig meer dan één pagina tegelijk wordt ingevoerd, moet u het scheidingskussen vervangen. Neem contact op met HP Raadpleeg www.hp.com/support/LJM2727 of de ondersteuningsbrochure in de verpakking van het apparaat.
- Gebruik of maak een hoes om uw originelen te beschermen.

Problemen met de scankwaliteit oplossen

Probleem	Oorzaak	Oplossing
Lege pagina's	Mogelijk is het origineel met de verkeerde zijde naar boven geplaatst.	Plaats de stapel originelen met de bovenste rand in de automatische documentinvoer. Plaats het afdrukmetaal met de bedrukte zijde naar boven en de eerste pagina die moet worden gescand boven op de stapel. Plaats het origineel met de afdrukzijde omlaag en met de linkerbovenhoek van het document in de rechteronderhoek van de glasplaat van de flatbedscanner.
Te licht of te donker	Mogelijk zijn de resolutie en het kleurniveau niet goed ingesteld.	Controleer of u de juiste instellingen hebt gekozen voor resolutie en kleur. Zie Resolutie en kleur van de scanner op pagina 114 .
Ongewenste lijnen	Er zit mogelijk inkt, lijm of correctievloeistof op de scanner. Mogelijk is de glasplaat van de ADI vuil.	Reinig het oppervlak van de flatbedscanner. Zie De glasplaat reinigen op pagina 115 . Reinig de scannerstrip. Zie De glasplaat reinigen op pagina 115 (stap 3).
Zwarte vlekken of strepen	Er zit mogelijk inkt, lijm of correctievloeistof op de scanner. Mogelijk is de stroomtoevoer naar het product veranderd.	Reinig het oppervlak van de flatbedscanner. Zie De glasplaat reinigen op pagina 115 . Druk de taak opnieuw af.
Onduidelijke tekst	Mogelijk zijn de resolutieniveaus onjuist ingesteld.	Controleer of de resolutie-instellingen juist zijn. Zie Resolutie en kleur van de scanner op pagina 114 .

Faxproblemen

Zie [Faxproblemen oplossen op pagina 159](#) voor informatie over het oplossen van faxproblemen.

Beeldkwaliteit optimaliseren en verbeteren

Controlelijst voor afdrukkwaliteit

Algemene problemen in verband met de afdrukkwaliteit kunt u aan de hand van de volgende controlelijst oplossen.

1. Controleer of het papier of ander afdrukmetaal aan de specificaties voldoet. Zie [Papier en afdrukmetaal op pagina 57](#). Over het algemeen geldt: hoe gladder het papier, hoe beter de resultaten.
2. Druk bij speciale afdrukmaterialen zoals etiketten, transparanten, glanzend papier of briefpapier altijd af per soort. Zie [De printerdriver wijzigen om de soort en het formaat van het afdrukmetaal in te stellen op pagina 68](#).

3. Druk een configuratiepagina en de statuspagina voor benodigdheden af via het bedieningspaneel van het product. Zie [Informatiepagina's op pagina 178](#).
 - Controleer de statuspagina voor benodigdheden om te zien of er benodigdheden leeg of bijna leeg zijn. Over printcartridges van een ander merk dan HP wordt geen informatie verstrekt.
 - Als de pagina's niet correct worden afgedrukt, ligt het probleem bij de hardware. Neem contact op met HP Raadpleeg www.hp.com/support/LJM2727 of de ondersteuningsbrochure in de verpakking van het apparaat.
4. Druk een demopagina af vanuit HP ToolboxFX. Als de pagina wel wordt afgedrukt, ligt het probleem bij de printerdriver. Probeer af te drukken via een andere printerdriver. Als u bijvoorbeeld de PCL 6-printerdriver gebruikt, kunt u proberen af te drukken via de PS-printerdriver.
 - Gebruik de wizard Printer toevoegen in het dialoogvenster **Printers** (of **Printers en faxapparaten** in Windows XP) om de PS-driver te installeren.
5. Probeer af te drukken vanuit een ander programma. Als de pagina correct wordt afgedrukt, ligt het probleem bij het programma van waaruit u afdrukt.
6. Start de computer en het product opnieuw op en probeer nogmaals af te drukken. Als het probleem niet is opgelost, raadpleegt u [Algemene problemen met de afdrukkwaliteit op pagina 233](#).

Printerdrivers beheren en configureren

Met de instellingen voor de afdrukkwaliteit bepaalt u hoe licht of hoe donker de afdruk is en geeft u de opmaak op waarin de afbeeldingen worden afgedrukt. Met de instellingen voor de afdrukkwaliteit kunt u ook de afdrukkwaliteit voor een specifiek type afdruk materiaal optimaliseren.

U kunt de instellingen in de eigenschappen van het product wijzigen voor specifieke afdruktaken. De volgende instellingen zijn beschikbaar, afhankelijk van de printerdriver die u gebruikt:

- **600 dpi**
- **Aangepast:** deze instelling biedt dezelfde resolutie als de standaardinstelling, maar u kunt de schaalpatronen wijzigen.

 **OPMERKING:** Wanneer u de resolutie wijzigt, wordt de opmaak van de tekst mogelijk gewijzigd.

Afdrukkwaliteitsinstellingen tijdelijk wijzigen

Als u de instellingen voor de afdrukkwaliteit alleen voor het huidige programma wilt wijzigen, opent u de eigenschappen via het menu **Printerinstelling** in het programma waarmee u afdrukt.

Instellingen voor de afdrukkwaliteit wijzigen voor alle toekomstige taken

 **OPMERKING:** Zie [Instellingen van de printerdriver wijzigen voor Macintosh op pagina 37](#) voor Macintosh-instructies.

Voor Windows 2000:

1. Klik op de taakbalk van Windows op **Start**, selecteer **Instellingen** en klik op **Printers**.
2. Klik met de rechtermuisknop op het pictogram van het product.
3. Klik op **Eigenschappen** of op **Afdrukvoorkeuren**.
4. Wijzig de instellingen en klik op **OK**.

Voor Windows XP:

1. Klik op de taakbalk van Windows achtereenvolgens op **Start**, **Configuratiescherm** en **Printers en faxapparaten**.
2. Klik met de rechtermuisknop op het pictogram van het product.
3. Klik op **Eigenschappen** of klik op **Voorkeursinstellingen voor afdrukken**.
4. Wijzig de instellingen en klik op **OK**.

Voor Windows Vista:

1. Klik in het Windows-systeemvak op **Start** en vervolgens op **Configuratiescherm**. Klik onder **Hardware en geluiden** op **Printer**.
2. Klik met de rechtermuisknop op het pictogram van het product.
3. Klik op **Eigenschappen** of klik op **Voorkeursinstellingen voor afdrukken**.
4. Wijzig de instellingen en klik op **OK**.

Problemen met de nietaanheid oplossen

De nietaanheid is ontworpen om de kans op vastgelopen nietjes te minimaliseren. Als u wilt voorkomen dat er storingen optreden in de nietaanheid, moet u maximaal 20 pagina's afdrukmetaal van (80 g/m²) tegelijk in de nietaanheid plaatsen.

Probleem	Oorzaak	Oplossing
Er worden geen pagina's geniet met de nietaanheid.	De klep van de nietaanheid is niet volledig gesloten.	Er is een nietje vastgelopen in de nietaanheid.
	Controleer of de klep van de nietaanheid volledig is gesloten.	Verwijder het vastgelopen nietje. Zie Storingen verhelpen in de nietaanheid (alleen de HP LaserJet M2727nfs-MFP) op pagina 231 .

Connectiviteitsproblemen oplossen

Problemen met rechtstreekse aansluitingen oplossen

Als het product aansluitingsproblemen heeft terwijl het rechtstreeks is aangesloten op een computer, voert u de volgende stappen uit:

1. Controleer of de USB-kabel niet langer is dan 2 meter.
2. Controleer of beide uiteinden van de USB-kabel zijn aangesloten.
3. Controleer of het een Hi-Speed USB 2.0-kabel betreft.
4. Als het probleem aanhoudt, gebruikt u een andere USB-kabel.

Netwerkproblemen

Controleer of het product is ingeschakeld en online is

Controleer aan de hand van de volgende items of het product gereed is om af te drukken.

1. Krijgt het product stroom en is het product ingeschakeld?

Controleer of het product is aangesloten op de stroomvoorziening en of het is ingeschakeld. Als het probleem blijft optreden, is het netsnoer, de voedingsbron of het product mogelijk defect.

2. Brandt het lampje **Klaar** op het product?

Als het lampje knippert, moet u mogelijk wachten totdat de huidige afdruktaak is voltooid.

3. Is het display van het product leeg?

- Controleer of het product aan staat.
- Zorg dat het product correct wordt geïnstalleerd.

4. Verschijnt er een ander bericht dan **Klaar** op het display van het product?

- Raadpleeg de documentatie bij het product voor een volledige lijst met berichten voor het bedieningspaneel en voor corrigerende maatregelen.

Communicatieproblemen met het netwerk oplossen

Doorloop de volgende punten om te controleren of het product met het netwerk communiceert. Bij deze informatie wordt ervan uitgegaan dat u al een netwerkconfiguratiepagina hebt afgedrukt (zie [Informatiepagina's op pagina 178](#)).

1. Zijn er fysieke verbindingproblemen tussen het werkstation of de bestandsserver en het product?

Controleer of de netwerkbekabeling, aansluitingen en routerconfiguraties juist zijn. Controleer of de lengte van de netwerkkabel voldoet aan de specificaties van het netwerk.

2. Zijn de netwerkkabels goed aangesloten?

Controleer of het product via de juiste poort en kabel is aangesloten op het netwerk. Controleer of alle kabelverbindingen goed vastzitten en op de juiste plaats zitten. Probeer een andere kabel of poort op de hub of transceiver als het probleem voortduurt. Het oranje activiteitslampje en het groene statuslampje naast de poortaansluiting aan de achterzijde van het product moeten branden.

3. Zijn de koppelingssnelheid en de duplexinstellingen correct ingesteld?

Hewlett-Packard adviseert deze instelling in de automatische modus te laten (de standaardinstelling).

4. Kunt u met een ping-opdracht het IP-adres van het product bereiken?

Gebruik de opdrachtregel om vanaf de computer een ping-opdracht te verzenden naar het product. Bijvoorbeeld:

```
ping 192.168.45.39
```

Controleer of de round trip-tijd voor de ping wordt weergegeven.

Als u het product kunt bereiken met een ping-opdracht, controleert u of het IP-adres van het product op de juiste wijze is geconfigureerd op de computer. Als dit adres juist is, verwijdert u het product en voegt u het opnieuw toe.

Als de ping-opdracht is mislukt, controleer dan of de netwerkhub's zijn ingeschakeld en controleer vervolgens of de netwerkinstellingen, het product en de computer allemaal voor hetzelfde netwerk zijn geconfigureerd.

5. Zijn er softwareprogramma's toegevoegd aan het netwerk?

Controleer of deze programma's compatibel zijn en juist zijn geïnstalleerd met de juiste printerstuurprogramma's.

6. Kunnen andere gebruikers wel afdrukken?

Het probleem kan worden veroorzaakt door het werkstation. Controleer de netwerkdrivers, de printerdrivers en omleiding.

7. Als andere gebruikers wel kunnen afdrukken, gebruiken ze dan hetzelfde netwerkbesturingssysteem?

Controleer het systeem en zorg ervoor dat de instellingen van het besturingssysteem correct zijn.

8. Is het protocol ingeschakeld?

Controleer de status van het protocol op de netwerkconfiguratiepagina. Zie [Informatiepagina's op pagina 178](#). U kunt u tevens de geïntegreerde webserver of HP ToolboxFX gebruiken om de status van andere protocollen te controleren. Zie [HP ToolboxFX op pagina 180](#).

Softwareproblemen oplossen

Algemene Windows-problemen oplossen

Foutmelding:

"Algemene beschermingsfout - Uitzondering OE"

"Spool32"

"Ongeldige bewerking"

Oorzaak	Oplossing
	Sluit alle andere softwareprogramma's, start Windows opnieuw op en probeer het nogmaals.
	Selecteer een andere printerdriver. Ga, als de PCL 6 printerdriver is gekozen, via een softwareprogramma naar de PCL 5- of de HP PostScript level 3-emulatie printerdriver.
	Verwijder alle .temp-bestanden uit de submap Temp. Bepaal de naam van de map door het bestand AUTOEXEC.BAT te openen en de regel "Set temp =" te zoeken. De naam na deze regel is de Temp-directory. Dit is gewoonlijk C:\TEMP (standaard), maar dit kan worden gewijzigd.
	Zie voor meer informatie over foutberichten van Windows de bij de computer geleverde Microsoft Windows-documentatie.

Veelvoorkomende Macintosh-problemen oplossen

Tabel 12-3 Problemen met Mac OS X v10.3 en Mac OS X v10.4

De printerdriver wordt niet weergegeven in het hulpprogramma voor het instellen van de printer.

Oorzaak	Oplossing
Mogelijk is de software van het product niet of niet goed geïnstalleerd.	Controleer of de PPD zich in de volgende map op de vaste schijf bevindt: <code>Library/Printers/PPDs/Contents/Resources/<taal>.lproj</code> . Hierbij staat <taal> voor de taalcode van twee letters van de taal die u gebruikt. Installeer de software zo nodig opnieuw. Zie de starhandleiding voor instructies.
Het Postscript-printerbeschrijvingsbestand (PPD) is beschadigd.	Verwijder het PPD-bestand uit de volgende map op de harde schijf: <code>Library/Printers/PPDs/Contents/Resources/<taal>.lproj</code> . Hierbij staat <taal> voor de tweeletterige taalcode van de taal die u gebruikt. Installeer de software opnieuw. Zie de starhandleiding voor instructies.

De naam van het product, het IP-adres of de "Rendezvous"- of "Bonjour"-hostnaam wordt niet weergegeven in de keuzelijst met printers of in het hulpprogramma voor het instellen van de printer.

Oorzaak	Oplossing
Het product is mogelijk niet gereed.	Zorg dat de kabels correct zijn aangesloten, dat het product is ingeschakeld en dat het Klaar-lampje brandt. Als u de printer aansluit via een USB- of ethernethub, sluit u deze rechtstreeks aan op de computer of gebruikt u een andere poort.

Tabel 12-3 Problemen met Mac OS X v10.3 en Mac OS X v10.4 (vervolg)

De naam van het product, het IP-adres of de "Rendezvous"- of "Bonjour"-hostnaam wordt niet weergegeven in de keuzelijst met printers of in het hulpprogramma voor het instellen van de printer.

Oorzaak	Oplossing
De verkeerde productnaam, "Rendezvous"- of "Bonjour"-hostnaam of het verkeerde IP-adres wordt gebruikt.	Controleer de productnaam, het IP-adres, de "Rendezvous"- of "Bonjour"-hostnaam door een configuratiepagina af te drukken. Zie Informatiepagina's op pagina 178 . Controleer of de naam, het IP-adres of de "Rendezvous"- of "Bonjour"-hostnaam op de configuratiepagina overeenkomt met de productnaam, het IP-adres of de Rendezvous- of Bonjour-hostnaam in het hulpprogramma voor het instellen van de printer.
De interfacekabel is defect of van slechte kwaliteit.	Vervang de interfacekabel. Zorg ervoor dat u een kwalitatief hoogwaardige kabel gebruikt.

Een afdruktaak werd niet naar de gewenste printer verzonden.

Oorzaak	Oplossing
De afdrukwachtrij is wellicht gestopt.	Open de afdrukwachtrij en klik vervolgens op Taken starten .
De verkeerde productnaam of het verkeerde IP-adres wordt gebruikt. Een ander product met dezelfde of een vergelijkbare naam, hetzelfde of een vergelijkbaar IP-adres of dezelfde of een vergelijkbare 'Rendezvous'- of 'Bonjour'-hostnaam heeft de afdruktaak mogelijk ontvangen.	Controleer de productnaam, het IP-adres, de "Rendezvous"- of "Bonjour"-hostnaam door een configuratiepagina af te drukken. Zie Informatiepagina's op pagina 178 . Controleer of de naam, het IP-adres of de "Rendezvous"- of "Bonjour"-hostnaam op de configuratiepagina overeenkomt met de productnaam, het IP-adres of de Rendezvous- of Bonjour-hostnaam in het hulpprogramma voor het instellen van de printer.

Een encapsulated PostScript (EPS)-bestand wordt niet met de juiste lettertypen afgedrukt.

Oorzaak	Oplossing
Dit probleem treedt op met bepaalde programma's.	<ul style="list-style-type: none">• Download voordat u gaat afdrukken de lettertypen in het EPS-bestand naar het product.• Verzend het bestand in ASCII-indeling in plaats van in de binaire codering.

Er kan niet worden afgedrukt vanaf een USB-kaart van derden.

Oorzaak	Oplossing
Deze fout doet zich voor wanneer de software voor USB-printers niet is geïnstalleerd.	Als u een USB-kaart van derden toevoegt, hebt u mogelijk de USB Adapter Card Support-software van Apple nodig. De recentste versie van deze software is beschikbaar op de website van Apple.

Tabel 12-3 Problemen met Mac OS X v10.3 en Mac OS X v10.4 (vervolg)

Wanneer het product met een USB-kabel is aangesloten, verschijnt het product niet in het hulpprogramma voor het instellen van de printer (Macintosh) nadat de driver is geselecteerd.

Oorzaak	Oplossing
Dit probleem wordt veroorzaakt door een software- of een hardwareonderdeel.	<p>Softwareproblemen oplossen</p> <ul style="list-style-type: none">• Controleer of de Macintosh USB ondersteunt.• Controleer of het Macintosh-besturingssysteem Mac OS X v10.3 of Mac OS X v10.4 is.• Controleer of de Macintosh de juiste USB-software van Apple bevat. <p>Hardwareproblemen oplossen</p> <ul style="list-style-type: none">• Controleer of het product is ingeschakeld.• Controleer of de USB-kabel op de juiste wijze is aangesloten.• Controleer of u de juiste high-speed USB-kabel gebruikt.• Controleer of er niet te veel USB-apparaten vermogen uit de keten afnemen. Koppel alle apparaten los van de keten en sluit de kabel rechtstreeks aan op de USB-poort op de host-computer.• Controleer of er meer dan twee USB-hubs achter elkaar in de keten zijn aangesloten die geen eigen voeding hebben. Koppel alle apparaten los van de keten en sluit de kabel rechtstreeks aan op de USB-poort op de host-computer. <p>OPMERKING: Het iMac-toetsenbord is een USB-hub zonder eigen voeding.</p>

PostScript-fouten (PS) oplossen

De volgende situaties zijn specifiek van toepassing op de PS-taal en kunnen optreden wanneer er diverse talen voor het product worden gebruikt.

 **OPMERKING:** Als u wilt dat er een bericht verschijnt of wordt afgedrukt wanneer er PS-fouten optreden, opent u het dialoogvenster **Printopties** en klikt u op de optie naast het gedeelte PS-fouten. U kunt ook de geïntegreerde webserver gebruiken.

Tabel 12-4 PS-fouten

Probleem	Oorzaak	Oplossing
De taak wordt afgedrukt in Courier (het standaardlettertype van het product) in plaats van in het verzochte lettertype.	Het aangegeven lettertype is niet gedownload. Er is een personality-omschakeling uitgevoerd om een PCL-taak af te drukken, net voordat de afdruktaak is ontvangen.	Download het gewenste lettertype en verzend de afdruktaak opnieuw. Controleer het type en de locatie van het lettertype. Download het lettertype naar het product indien van toepassing. Controleer met behulp van de softwaredocumentatie.
Een pagina van formaat Legal wordt afgedrukt met ingekorte marges.	Afdruktaak is te complex.	Mogelijk moet u de taak afdrucken met 600 dpi (dots per inch), de complexiteit van de pagina verminderen of meer geheugen installeren.

Tabel 12-4 PS-fouten (vervolg)

Probleem	Oorzaak	Oplossing
Er wordt een PS-foutpagina afgedrukt.	Afdruktaak is mogelijk geen PS.	Controleer of de afdruktaak een PS-taak is. Controleer of het softwareprogramma verwacht dat een instellings- of PS-headerbestand naar het product wordt verzonden.
Limiet controlefout	Afdruktaak is te complex.	Mogelijk moet u de taak afdrukken met 600 dpi (dots per inch), de complexiteit van de pagina verminderen of meer geheugen installeren.
VM-fout	Lettertypefout	Kies onbeperkt downloaden van lettertypen in de printerdriver.
Bereikcontrole	Lettertypefout	Kies onbeperkt downloaden van lettertypen in de printerdriver.

A Accessoires en bestelinformatie

- Ga naar www.hp.com/sbso/product/supplies voor het bestellen van benodigdheden in de Verenigde Staten.
- Ga naar www.hp.com/ghp/buyonline.html voor het bestellen van benodigdheden overal ter wereld.
- Ga naar www.hp.ca/catalog/supplies voor het bestellen van benodigdheden in Canada.
- Voor het bestellen van benodigdheden in Europa gaat u naar www.hp.com/go/ljsupplies.
- Ga naar www.hp.com/paper voor het bestellen van benodigdheden in Zuidoost-Azië en Australië.
- Ga naar www.hp.com/go/accessories voor het bestellen van accessoires.

Benodigheden

Productnaam	Omschrijving	Artikelnummer
Zwarte printcartridge	De gemiddelde levensduur van de standaardprintcartridge is ongeveer 3000 pagina's. De gemiddelde levensduur van de printcartridge met verlengde levensduur is ongeveer 7000 pagina's. De werkelijke levensduur is afhankelijk van het gebruik.	Standaard: Standaard: Q7553A Verlengde levensduur: Verlengde levensduur: Q7553X

Geheugen

Productnaam	Omschrijving	Artikelnummer
Geheugenupgrades (DIMM's)	64 MB	CB421A
	128 MB	CB422A
	256 MB	CB423A

Kabels en interfaceaccessoires

Productnaam	Omschrijving	Artikelnummer
USB-kabel	2 meter standaardconnector voor USB-compatibele apparatuur	C6518A
	Standaardconnector van 3 meter voor USB-compatibele apparatuur	C6520A
Faxsnoer	Tweeaderige telefoonsnoeradapter	8121-0811
HP Wireless Printing Upgrade Kit	Printeradapter voor draadloos point-to-point afdrukken.	Q6259A

Accessoires voor papierverwerking

Productnaam	Omschrijving	Artikelnummer
Optionele lade 3	Invoerlade (250 vel) voor standaardformaten.	Q7556A
Cartridgepakket voor nieteenheid	Capaciteit van 1500 nietjes	Q7432A

Vervangbare onderdelen

Productnaam	Omschrijving	Artikelnummer
Scheidingskussen en invoerrollen	Vervangen wanneer het product meerdere vellen of geen vellen oppakt. U kunt het probleem niet oplossen door ander papier te gebruiken.	Neem contact op met de klantenondersteuning van HP om onderdelen te bestellen.
Automatische documentinvoer (ADF)	Vervangen als de ADI is beschadigd of niet goed werkt.	Neem contact op met de klantenondersteuning van HP om onderdelen te bestellen.

B Service en ondersteuning

Beperkte garantieverklaring van Hewlett-Packard

HP PRODUCT

HP LaserJet M2727nf en M2727nfs

DUUR VAN DE BEPERKTE GARANTIE

Een jaar beperkte garantie

HP garandeert u, de eindgebruiker en klant, dat de HP-hardware en -accessoires vanaf de datum van aankoop voor de duur van bovengenoemde garantieperiode vrij zullen zijn van materiaal- en constructiefouten. Indien HP gedurende de garantieperiode van dergelijke defecten in kennis wordt gesteld, zal HP de defecte producten naar eigen goeddunken laten repareren of vervangen. Vervangende producten kunnen nieuw of zo goed als nieuw zijn.

HP garandeert u dat HP-software bij correcte installatie en correct gebruik gedurende de hierboven genoemde periode na de aanschafdatum geen gebreken zal vertonen in de uitvoering van de programma-instructies als gevolg van gebreken in materiaal of vakmanschap. Als HP van dergelijke gebreken in kennis wordt gesteld tijdens de garantieperiode, zal HP zorgen voor vervanging van de software die als gevolg van dergelijke gebreken de programma-instructies niet kan uitvoeren.

HP kan de ononderbroken en probleemloze werking van HP-producten niet garanderen. Als HP niet binnen een redelijke termijn in staat is een product te repareren of te vervangen zodat de conditie ervan is zoals overeengekomen in de garantie, hebt u recht op teruggave van de aankoopprijs na onmiddellijk retourneren van het product.

HP-producten kunnen onderdelen bevatten die zijn gemaakt op basis van hergebruik en die presteren als nieuw, of die incidenteel gebruikt zijn.

De garantie is niet van toepassing op defecten die het resultaat zijn van (a) onjuist of onvoldoende onderhoud of een verkeerde kalibratie, (b) software, verbindingen, onderdelen of benodigdheden die niet door HP zijn geleverd, (c) niet-geautoriseerde aanpassing of misbruik, (d) gebruik buiten de aangegeven omgevingspecificaties voor het apparaat of (e) onjuiste voorbereiding of onjuist onderhoud van de locatie.

VOOR ZOVER TOEGESTAAN DOOR DE PLAATSELIJKE WETGEVING, ZIJN BOVENGENOEMDE GARANTIES EXCLUSIEF EN BESTAAT ER GEEN ANDERE EXPLICIETE OF IMPLICIETE GARANTIE OF VOORWAARDE, NOCH SCHRIFTELIJK NOCH MONDELING, EN HP WIJST DE IMPLICIETE GARANTIES OF VOORWAARDEN VAN VERKOOPBAARHEID, BEVREDIGENDE KWALITEIT EN GESCHIKTHEID VOOR EEN BEPAALD DOEL VAN DE HAND. Sommige landen/regio's, staten of provincies staan beperking van een geïmpliceerde garantie niet toe, waardoor de bovenstaande beperking of uitsluiting misschien niet op u van toepassing is. Deze beperkte garantie geeft u specifieke juridische rechten. U hebt misschien ook andere rechten die verschillen per staat, per provincie of per land/regio. De beperkte garantie van HP is geldig in alle landen/regio's of plaatsen waar HP ondersteuning biedt voor dit product en waar HP dit product op de markt heeft gebracht. De garantie kan variëren op basis van plaatselijke normen. In verband met wettelijke regelgeving brengt HP geen wijzigingen aan in de vormgeving of de functies van het product voor gebruik in een land/regio waarvoor het product oorspronkelijk niet was bestemd.

VOOR ZOVER TOEGESTAAN DOOR NATIONALE WETGEVING, ZIJN DE PROBLEEMOPLOSSINGEN IN DEZE GARANTIEVERKLARING DE ENIGE TOEGESTANE OPLOSSINGEN. MET UITZONDERING VAN HET HIERBOVEN BEPAALDE, KUNNEN HP EN ZIJN LEVERANCIERS IN GEEN GEVAL AANSPRAKELIJK WORDEN GESTELD VOOR HET KWIJTRAKEN VAN GEGEVENS, DIRECTE, SPECIALE OF INCIDENTELE SCHADE, GEVOLGSCHADE (WAARONDER INKOMSTENDERVENING EN GEGEVENSVERLIES) NOCH VOOR ANDERE SCHADE, ONGEACHT OF DEZE SCHADE VOORTVLOEIT UIT EEN CONTRACT, ONRECHTMATIGE DAAD OF ANDERSZINS. Sommige landen/regio's, staten of provincies staan beperking van een geïmpliceerde garantie niet toe, waardoor de bovenstaande beperking of uitsluiting misschien niet op u van toepassing is.

VOOR ZOVER WETTELIJK TOEGESTAAN, ZIJN DE VOORWAARDEN IN DEZE GARANTIEVERKLARING EEN AANVULLING OP DE GELDENDE WETTELIJKE RECHTEN DIE VAN TOEPASSING ZIJN OP DE VERKOOP VAN DIT PRODUCT AAN U.

Garantieservice Herstel door klanten

HP-producten zijn ontworpen met een groot aantal onderdelen voor Herstel door klanten (CSR); dit verkort de reparatietijden en biedt meer flexibiliteit bij het vervangen van defecte onderdelen. Als HP bij de diagnose vaststelt dat de reparatie kan worden uitgevoerd door het gebruik van een CSR-onderdeel, stuurt HP dat onderdeel rechtstreeks naar u zodat het kan worden vervangen. Er zijn twee categorieën CSR-onderdelen: 1) Onderdelen waarvoor herstel door klanten verplicht is. Als u HP verzoekt deze onderdelen te vervangen, zullen hiervoor reiskosten en werkuren in rekening worden gebracht. 2) Onderdelen waarvoor herstel door klanten optioneel is. Deze onderdelen zijn ook ontworpen voor Herstel door klanten. Als u echter wenst dat HP ze voor u vervangt kan dit zonder extra kosten worden uitgevoerd en valt het onder de garantieservice voor uw product.

Op basis van beschikbaarheid en geografische mogelijkheden worden CSR-onderdelen zo verzonden dat ze de volgende werkdag worden afgeleverd. Levering op dezelfde dag of binnen vier uur kan tegen extra kosten worden aangeboden als dat geografisch mogelijk is. Als u hulp nodig hebt, kunt u de technische ondersteuning van HP bellen, zodat een technicus u telefonisch kan helpen. HP geeft in de documentatie bij verzonden CSR-onderdelen aan of een defect onderdeel naar HP moet worden teruggezonden. Als het defecte onderdeel naar HP moet worden teruggezonden moet dit onderdeel binnen een aangegeven periode van gewoonlijk vijf (5) werkdagen worden verzonden. Het defecte onderdeel moet samen met de betreffende documentatie geretourneerd worden in het geleverde verzendmateriaal. Het niet terugzenden van het defecte onderdeel kan ertoe leiden dat HP het vervangingsartikel in rekening brengt. Bij herstel door de klant betaalt HP alle kosten van verzending en retourzending en bepaalt HP de wijze van verzending.

Printcartridge beperkte garantie

HP garandeert dat dit HP-product geen materiaal- en productiefouten bevat.

Deze garantie geldt niet voor producten die (a) op enige wijze opnieuw zijn gevuld, hersteld of waarmee is geknoeid, (b) problemen hebben die voortvloeien uit onjuist gebruik, onjuiste opslag of gebruik waarbij niet wordt voldaan aan de gepubliceerde milieuspecificaties voor het apparaat of (c) slijtage vertonen door normaal gebruik.

Als u in aanmerking wilt komen voor garantie, moet u dit product retourneren aan de winkel waar u het hebt gekocht (voorzien van een beschrijving van het probleem en afdrukvoorbeelden) of contact opnemen met HP Klantenondersteuning. HP zal het product vervolgens vervangen, indien het product is beschadigd, of het aankoopbedrag vergoeden.

VOOR ZOVER IS TOEGESTAAN DOOR DE PLAATSELIJKE WETGEVING, IS DE BOVENGENOEMDE GARANTIE EXCLUSIEF. HP BIEDT GEEN ANDERE EXPLICIETE OF IMPLICIETE GARANTIES OF VOORWAARDEN, SCHRIFTELIJK NOCH MONDELING EN WIJST ALLE IMPLICIETE GARANTIES OF VOORWAARDEN VAN VERHANDELBAARHEID, TOEREIKENDE KWALITEIT OF GESCHIKTHEID VOOR EEN BEPAALD DOEL VAN DE HAND.

VOOR ZOVER IS TOEGESTAAN DOOR DE PLAATSELIJKE WETGEVING, ZIJN HP OF HAAR LEVERANCIERS OP GEEN ENKELE WIJZE AANSPRAKELIJK VOOR DIRECTE, BIJZONDERE, INCIDENTELE OF GEVOLGSCHADE (WAARONDER WINSTDERVING OF GEGEVENSVERLIES), OF ANDERE SCHADE, HETZIJ ONDER CONTRACT, DWANG OF ANDERSZINS.

DE GARANTIEBEPALINGEN IN DEZE VERKLARING VORMEN BEHALVE VOOR ZOVER BEPERKT TOT WAT WETTELIJK IS TOEGESTAAN GEEN UITSLUITING, BEPERKING OF AANPASSING VAN DE WETTELIJKE RECHTEN DIE VAN TOEPASSING ZIJN OP DIT PRODUCT MAAR ZIJN EEN AANVULLING DAAROP.

HP Klantenondersteuning

Online services

Voor bijgewerkte printersoftware, productinformatie en ondersteuningsinformatie gaat u naar de website (24 uur per dag bereikbaar) www.hp.com/support/LJM2727.

HP Instant Support Professional Edition (ISPE) bevat op het web gebaseerde hulpprogramma's voor het oplossen van problemen met het bureaublad en printerproducten. Ga naar instantsupport.hp.com.

Telefonische ondersteuning

HP biedt gratis telefonische ondersteuning tijdens de garantieperiode. Raadpleeg de brochure bij het apparaat voor het telefoonnummer voor uw land/regio. U kunt ook naar www.hp.com/support/ gaan. Zorg dat u de volgende gegevens bij de hand hebt als u HP belt: de productnaam en het serienummer, de aankoopdatum en een beschrijving van het probleem.

Softwarehulpprogramma's, drivers en elektronische informatie

www.hp.com/go/LJM2727_software

De webpagina voor de drivers is Engelstalig, maar u kunt de drivers in verschillende talen downloaden.

Rechtstreeks HP-accessoires of -benodigdheden bestellen

- Verenigde Staten: www.hp.com/sbso/product/supplies.
- Canada: www.hp.ca/catalog/supplies
- Europa: www.hp.com/go/ljsupplies
- Zuidoost-Azië: www.hp.com/paper/

Ga naar de HP Parts Store op www.hp.com/buy/parts (alleen voor de VS en Canada), of bel 1-800-538-8787 (VS) of 1-800-387-3154 (Canada).

Service-informatie van HP

Voor de gegevens van geautoriseerde HP-dealers kunt u bellen met 1-800-243-9816 (Verenigde Staten) of 1-800-387-3867 (Canada).

Buiten de Verenigde Staten en Canada belt u het nummer voor de klantenservice van uw land/regio. Zie de brochure die met het apparaat is meegeleverd.

Serviceovereenkomsten van HP

Bel 1-800-HPINVENT (1-800-474-6836 (VS)) of 1-800-268-1221 (Canada). U kunt ook naar de servicewebsite voor HP SupportPack and Carepaq™ gaan: www.hpexpress-services.com/10467a.

Bel 1-800-446-0522 voor verlengde service.

HP ToolboxFX

Met de HP ToolboxFX kunt u de apparaatstatus controleren en informatie over het oplossen van problemen en online documentatie weergeven. U kunt de HP ToolboxFX alleen gebruiken als u de software volledig hebt geïnstalleerd. Raadpleeg [HP ToolboxFX op pagina 180](#).

HP-ondersteuning en informatie voor Macintosh-computers

Ga naar www.hp.com/go/macosex voor ondersteuningsinformatie voor Macintosh OS X en de service voor driverupdates van HP.

Ga naar www.hp.com/go/mac-connect voor producten die specifiek zijn ontworpen voor de Macintosh-gebruiker.

Onderhoudsovereenkomsten van HP

HP heeft diverse soorten onderhoudsovereenkomsten die aan de behoefte aan verschillende soorten ondersteuning tegemoetkomen. Onderhoudsovereenkomsten behoren niet bij de standaardgarantie. Ondersteunde services kunnen per land/regio verschillen. Vraag uw plaatselijke HP-leverancier welke services voor u beschikbaar zijn.

On-site serviceovereenkomsten

Om u de ondersteuning te geven die het beste met uw behoeften overeenkomt, heeft HP overeenkomsten voor on-site service met verschillende responstijden:

On-site service op de volgende dag

Deze overeenkomst biedt ondersteuning op de werkdag na de dag waarop een verzoek om service is ontvangen. Service buiten normale uren en het normale servicegebied van HP is verkrijgbaar voor de meeste overeenkomsten (tegen extra kosten).

Wekelijkse on-site service (volumeservice)

Volgens deze overeenkomst worden organisaties met veel HP-producten wekelijks bezocht voor service. Deze overeenkomst is bedoeld voor vestigingen waar 25 of meer werkstationproducten, zoals apparaten, plotters, computers en schijfstations worden gebruikt.

Het apparaat opnieuw verpakken

Als de klantenondersteuning van HP bepaalt dat het apparaat door HP gerepareerd moet worden, dient u het apparaat als volgt in te pakken alvorens het te verzenden.

-
- △ **VOORZICHTIG:** Schade tijdens het vervoer als gevolg van onjuiste verpakking komt voor verantwoordelijkheid van de klant.
-

Het apparaat opnieuw verpakken

1. Verwijder alle DIMM-kaarten die u hebt aangeschaft en hebt geïnstalleerd in het apparaat, en bewaar deze. Verwijder de DIMM die is geleverd bij het apparaat niet.

△ **VOORZICHTIG:** Statische elektriciteit kan DIMM's beschadigen. Als u DIMM's wilt vastpakken, kunt u het beste een antistatisch polsbandje dragen of het oppervlak van de antistatische verpakking van de DIMM regelmatig aanraken en vervolgens het blootliggende metaal van het apparaat aanraken. Raadpleeg [Geheugen-DIMM's op pagina 198](#) om de DIMM's te verwijderen.
2. Verwijder en bewaar de printcartridge.

△ **VOORZICHTIG:** Het is *zeer belangrijk* dat u de printcartridges verwijdert voordat u het apparaat verzendt. Wanneer u een printcartridge achterlaat in het apparaat, gaat deze lekken tijdens het transport, waardoor de motor en andere onderdelen van het apparaat worden bedekt met toner.

Voorkom beschadiging van de printcartridge door de rol niet aan te raken en deze in de originele verpakking te bewaren, of zodanig dat de printcartridge niet aan licht wordt blootgesteld.
3. Verwijder en bewaar het netsnoer, de interfacekabel en optionele accessoires.

4. Stuur zo mogelijk afdrukvoorbeelden mee en 50 tot 100 vellen papier waarop niet goed kon worden afgedrukt.
5. Neem in de VS contact op met de klantenondersteuning van HP om nieuw verpakkingsmateriaal aan te vragen. In de overige landen/regio's gebruikt u indien mogelijk de originele verpakking. U kunt het beste de apparatuur verzekeren voordat u deze verzendt.

Verlenging van de garantie

HP Support biedt dekking voor het HP-apparaat en alle door HP geleverde interne onderdelen. Deze garantie geldt 1 tot 3 jaar vanaf de datum dat u het HP-product hebt aangeschaft. U dient HP Support binnen de vermelde fabrieksgarantieperiode aan te schaffen. Neem voor meer informatie contact op met HP Klantenondersteuning.

C Specificaties

Dit gedeelte bevat de volgende informatie over het product:

- [Afmetingen en gewicht](#)
- [Elektrische specificaties](#)
- [Energieverbruik](#)
- [Omgevingsspecificaties](#)
- [Geluidsniveau](#)

Afmetingen en gewicht

Tabel C-1 Fysieke specificaties

Product	Hoogte	Diepte	Breedte	Gewicht
HP LaserJet M2727nf	690 mm	650 mm	500 mm	17,2 kg
HP LaserJet M2727nfs	780 mm	650 mm	500 mm	20,5 kg

Elektrische specificaties

△ **VOORZICHTIG:** De stroomvereisten zijn gebaseerd op het land/de regio waar het product wordt verkocht. Verander niets aan de ingestelde spanning. Veranderingen kunnen leiden tot beschadiging van het product en tot het vervallen van de garantie.

Tabel C-2 Elektrische specificaties

Optie	Modellen van 110 V	230V-modellen
Stroomvereisten	110 V tot 127 V (+/- 10%)	220 V tot 240 V (+/- 10%)
	50/60 Hz (+/- 2Hz)	50/60 Hz (+/- 2Hz)
Nominale spanning	4,9 A	2,9 A

Energieverbruik

Tabel C-3 Energieverbruik (gemiddeld, in watt)¹

Productmodel	Afdrukken ²	Kopiëren ²	Klaar/Slaapstand: ³	Uit
HP LaserJet M2727nf	410 W	410 W	13 W	< 0,1 W
HP LaserJet M2727nfs	410 W	410 W	13 W	< 0,1 W

¹ Deze waarden zijn gebaseerd op voorlopige gegevens. Raadpleeg www.hp.com/support/LJM2727 voor recente informatie.

² De vermelde voeding zijn de hoogst gemeten waarden die alle standaardvoltages gebruiken.

³ Instant-on fusertechnologie

⁴ Hersteltijd van Klaar/Slaapstand naar afdrukken = 8,5 seconden.

⁵ Maximale warmtedissipatie voor alle modellen in de modus Klaar = 45 BTU/uur.

Omgevingspecificaties

Tabel C-4 Omgevingspecificaties¹

	Aanbevolen	Tijdens bedrijf	Opslag
Temperatuur	15° tot 32,5°C	15° tot 32,5°C	-20° tot 40°C
	(59° tot 90,5°F)	(59° tot 90,5°F)	(-4° tot 104°F)
Relatieve luchtvochtigheid	10% tot 80%	10% tot 80%	95% of lager

¹ Waarden onder voorbehoud van wijzigingen.

Geluidsniveau

Tabel C-5 Akoestische emissie

Geluidsniveau	Gedefinieerd door ISO 9296¹
Afdrukken (26 ppm)	$L_{wAd} = 6,4$ Bel (A) [64 dB (A)]
Klaar	Niet hoorbaar
Geluidsniveau - op 1 meter afstand	Gedefinieerd door ISO 9296¹
Afdrukken (26 ppm)	$L_{pAm} = 50$ dB(A)
Klaar	Niet hoorbaar

¹ Deze waarden zijn gebaseerd op voorlopige gegevens. Raadpleeg www.hp.com/support/LJM2727 voor recente informatie.

² Geteste configuratie: HP LaserJet M2727nf die enkelzijdig afdrukt op A4-papier met een snelheid van 26 ppm.

D Informatie over wettelijke voorschriften

Dit gedeelte bevat de volgende overheidsinformatie:

- [FCC-voorschriften](#)
- [Milieuvriendelijk productiebeleid](#)
- [Telephone Consumer Protection Act \(Verenigde Staten\)](#)
- [IC CS-03-vereisten](#)
- [EU-verklaring voor telecomapparatuur](#)
- [Telecomverklaringen voor Nieuw-Zeeland](#)
- [Conformiteitsverklaring](#)
- [Veiligheidsverklaringen](#)

FCC-voorschriften

Deze apparatuur is getest en blijkt te voldoen aan de vereisten voor een digitaal apparaat van Klasse B volgens lid 15 van de Amerikaanse FCC-voorschriften. De limieten in deze voorschriften zijn ontwikkeld om redelijke bescherming te bieden tegen schadelijke interferentie in een woonomgeving. Door deze apparatuur wordt energie met radiofrequentie voortgebracht en verbruikt. Bovendien kan dit type energie worden uitgestraald. Als de apparatuur niet volgens de instructies wordt geïnstalleerd en gebruikt kan er schadelijke interferentie ontstaan met de radio-ontvangst. Er is geen garantie dat een dergelijke interferentie niet voorkomt bij een juiste installatie en gebruik. U kunt eventuele interferentie van deze apparatuur met de ontvangst via radio of televisie eenvoudig controleren door het apparaat in en uit te schakelen. In dat geval treft u een van de onderstaande maatregelen:

- Verplaats de ontvangstantenne of plaats deze in een andere richting.
- Vergroot de afstand tussen de apparatuur en het ontvangstapparaat.
- Sluit het apparaat aan op een stopcontact dat verbonden is met een ander circuit dan dat waarop het ontvangstapparaat is aangesloten.
- Raadpleeg uw dealer of een ervaren radio- en tv-monteur.

 **OPMERKING:** Veranderingen of aanpassingen aan de printer die niet uitdrukkelijk door Hewlett-Packard zijn goedgekeurd, kunnen de bevoegdheid van de gebruiker om deze apparatuur te gebruiken, tenietdoen.

Het gebruik van een afgeschermd interfacekabel is vereist in het kader van de limieten voor klasse B van lid 15 van de FCC-voorschriften.

Deze apparatuur voldoet aan deel 68 van de FCC-regels. De apparatuur bevat een label met, behalve andere informatie, het FCC-registratienummer en het REN-nummer (Ringer Equivalence Number) voor deze apparatuur. Desgevraagd kunt u deze gegevens aan uw telefoonbedrijf verstrekken. Met het REN-nummer wordt aangegeven hoeveel apparaten u maximaal kunt aansluiten op de telefoonlijn. Wanneer te veel apparaten op één lijn zijn aangesloten, is het mogelijk dat de apparaten bij een inkomend gesprek geen beltoon afgeven. In de meeste regio's/landen mag het aantal REN's van alle apparaten niet hoger zijn dan vijf (5). Neem indien nodig contact op met uw lokale telefoonbedrijf voor meer informatie over het aantal apparaten dat u in uw gebied volgens het REN-nummer kunt aansluiten.

Deze apparatuur gebruikt de volgende USOC-aansluiting: RJ11C.

De apparatuur wordt geleverd met een FCC-compatibele telefoonkabel en een modulaire stekker. U kunt de apparatuur met een modulaire stekker die voldoet aan de voorwaarden van deel 68, op het telefoonnet of een bedrijfsnetwerk aansluiten. Deze apparatuur mag niet worden gebruikt in combinatie met door het telefoonbedrijf geleverde munttelefoons. Voor aansluiting op commerciële telefoonlijnen gelden de staatstarieven. Als deze apparatuur schade veroorzaakt aan het telefoonnet, kan uw telefoonbedrijf u tijdelijk afsluiten. Indien mogelijk wordt u hiervan vooraf in kennis gesteld. Blijkt dit niet mogelijk te zijn, dan krijgt u zo snel mogelijk daarna bericht. Tevens wordt u gemeld dat u het recht hebt een klacht in te dienen bij de FCC. Het telefoonbedrijf kan wijzigingen aanbrengen in voorzieningen, apparatuur, activiteiten of procedures die van invloed zijn op de normale werking van uw apparatuur. In dat geval krijgt u vooraf bericht, zodat u zelf voor een ononderbroken service kunt zorgen. Als u problemen ondervindt met deze apparatuur, raadpleegt u de informatie over garantie en reparatie en de bijbehorende telefoonnummers in deze handleiding. Het telefoonbedrijf kan u vragen de verbinding van deze apparatuur met het telefoonnetwerk te verbreken tot het probleem is opgelost of tot vaststaat dat het probleem niet wordt veroorzaakt door de apparatuur. De volgende reparaties kunnen worden uitgevoerd door de klant: Vervangen van originele apparatuur die bij het apparaat is geleverd. Hieronder vallen de printcartridge, de steunen voor de laden en bakken, de stroomkabel en de telefoonkabel. Het

wordt aanbevolen dat de klant een piekspanningsbeveiliging plaatst in het stopcontact waaraan het apparaat is aangesloten. Hierdoor wordt eventuele schade aan het apparaat door plaatselijke blikseminslag en door andere elektrische piekspanningen voorkomen.

Milieuvriendelijk productiebeleid

Milieubescherming

Hewlett-Packard Company spant zich in om op milieuvriendelijke wijze kwalitatief hoogstaande producten te leveren. Het ontwerp van dit product bevat dan ook diverse kenmerken die de effecten op het milieu beperken.

Ozonproductie

Dit product brengt geen meetbaar ozongas (O₃) voort.

Lager energieverbruik

Het energieverbruik daalt aanzienlijk in de stand Gereed/de slaapstand (laag energieverbruik). Dat betekent niet alleen een besparing van natuurlijke hulpbronnen, maar ook van geld, zonder dat de hoge prestaties van dit product worden beïnvloed. Zie het Product Data Sheet (kaart met productgegevens) of Specifications Sheet (kaart met productspecificaties) als u de status van de ENERGY STAR®-kwalificatie voor dit product wilt bepalen. U kunt ook een lijst met gekwalificeerde producten vinden op:

<http://www.hp.com/hpinfo/globalcitizenship/environment/productdesign/ecolabels.html>

Tonerverbruik

In EconoModus wordt minder toner gebruikt, waardoor de levensduur van de printcartridge toeneemt.

Papierverbruik

De functie voor handmatig/automatisch dubbelzijdig afdrukken en de mogelijkheid voor n-per-vel afdrukken (meerdere pagina's op één vel afdrukken) van dit apparaat kunnen het papierverbruik, en daardoor de belasting van natuurlijke hulpbronnen, verminderen.

Plastic onderdelen

Plastic onderdelen van meer dan 25 gram zijn volgens internationale normen gemarkeerd, waardoor aan het einde van de levensduur van het product beter kan worden bepaald hoe de plastics moeten worden afgevoerd.

Afdrukbenodigdheden voor HP LaserJet

U kunt lege HP LaserJet-printcartridges gratis en gemakkelijk retourneren en recyclen dankzij HP Planet Partners. Meer informatie en instructies in verschillende talen vindt u in elke nieuwe verpakking van printcartridges en andere afdrukbenodigdheden voor de HP LaserJet. U helpt het milieu te sparen als u meerdere cartridges tegelijk retourneert in plaats van afzonderlijk.

HP spant zich in om inventieve, hoogwaardige producten en diensten te leveren op een milieuvriendelijke manier. Dit geldt voor zowel productontwerp en vervaardiging als distributie, klantgebruik en recycling. Als u deelneemt aan het programma HP Planet Partners, bent u verzekerd dat uw HP LaserJet-printcartridges op een veilig manier worden gerecycled. De oude materialen, zoals

plastic en metaal worden verwerkt en gebruikt voor nieuwe producten om zo te voorkomen dat miljoenen tonnen afval op afvalstortplaatsen terecht komt. Deze cartridge wordt gerecycled en hergebruikt in nieuwe producten en wordt daarom niet aan u geretourneerd. Dank u voor uw milieubewustzijn!

 **OPMERKING:** Gebruik het retouretiket alleen om originele HP LaserJet-printcartridges te retourneren. Gelieve dit etiket niet te gebruiken voor HP-inkjetcartridges, cartridges die niet van HP zijn, opnieuw gevulde of hergebruikte cartridges of retourzending op basis van garantie. Ga naar <http://www.hp.com/recycle> voor meer informatie over het hergebruik van HP-inkjetcartridges.

Instructies voor retourneren en recyclen

Verenigde Staten en Puerto Rico

Het etiket dat is bijgesloten in de doos van de HP LaserJet-tonercartridge, kunt u gebruiken voor het retourneren en recyclen van een of meer HP LaserJet-printcartridges na gebruik. Volg de onderstaande instructies die van toepassing zijn.

Meerdere retourzendingen (twee tot acht cartridges)

1. Verpak elke HP LaserJet-printcartridge in de originele doos en zak.
2. Plak tot maximaal 8 dozen aan elkaar met behulp van plakband of verpakkingstape (maximaal 32 kg).
3. Gebruik één vooruitbetaald verzendingsetiket.

OF

1. Maak gebruik van een geschikte doos die u zelf hebt, of vraag gratis een verzameldoos aan op <http://www.hp.com/recycle> of bel 1-800-340-2445 (kan maximaal acht HP LaserJet-printcartridges bevatten).
2. Gebruik één vooruitbetaald verzendingsetiket.

Enkele retourzendingen

1. Verpak de HP LaserJet-printcartridge in de originele doos en zak.
2. Plak het verzendingsetiket op de voorkant van de doos.

Verzenden

U kunt retourzendingen voor recycling van alle HP LaserJet-printcartridges laten bezorgen door UPS of u kunt het afleveren bij een geautoriseerd drop-off center van UPS. Bel 1-800-PICKUPS of kijk op <http://www.ups.com> voor het dichtstbijzijnde drop-off center van UPS. Als u retour zendt met een USPS-etiket, kunt u het pakket ook afgeven aan een postbode van U.S. Postal Service of bij een postkantoor van U.S. Postal Service. Kijk voor meer informatie op <http://www.hp.com/recycle> als u extra etiketten of dozen voor massaretour wilt aanvragen. U kunt ook bellen met 1-800-340-2445. UPS rekent de normale tarieven voor een aangevraagde UPS pickup. Deze informatie kan zonder vooraankondiging worden gewijzigd.

Retourzending buiten de VS

Als u wilt deelnemen aan het programma voor retournering en recycling van HP Planet Partners, volgt u de aanwijzingen in de recyclinggids (bijgevoegd in de verpakking van nieuwe printerproducten) of kijkt u op <http://www.hp.com/recycle>. Selecteer uw land/regio voor meer informatie over het retourneren van HP LaserJet-afdrukbenodigdheden.

Papier

Dit product is geschikt voor kringlooppapier als het papier voldoet aan de richtlijnen zoals omschreven in de *Handleiding Specificaties afdrukmetaal voor HP LaserJet-printers*. Dit product is geschikt voor kringlooppapier dat voldoet aan EN12281:2002.

Materiaalbepalingen

Aan dit HP-product is geen kwik toegevoegd.

Dit HP-product bevat een batterij waarvoor mogelijk speciale verwerking vereist is aan het eind van de gebruiksduur. De volgende batterijen worden door Hewlett-Packard meegeleverd of zitten in de producten van HP:

HP LaserJet M2727	
Soort	Carbon monofluoride lithium
Gewicht	0,8 g
Locatie	Op formatterkaart
Door de gebruiker te verwijderen	Nee



廢電池請回收

Voor recyclinginformatie kunt u naar www.hp.com/recycle gaan of kunt u contact opnemen met de lokale overheid of met de Electronics Industries Alliance: www.eiae.org.

Voorschriften voor het afdanken van apparaten voor privé-huishoudens in de Europese Unie

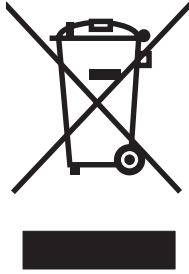

Dit symbool op het product of de verpakking geeft aan dat dit product niet met het gewone afval mag worden weggeworpen. In plaats hiervan dient u afgedankte apparatuur in te leveren bij een recycling/inzamelingspunt voor elektrische en elektronische apparatuur. De aparte inzameling en recycling van afgedankte apparatuur zorgt ervoor dat de natuurlijke hulpbronnen behouden blijven en dat de apparatuur zonder nadelige invloed op de gezondheid en het milieu voor hergebruik kan worden verwerkt. Voor meer informatie over het inleveren van apparatuur voor recyclingdoeleinden kunt u contact opnemen met uw gemeente, de uitvoerende dienst of de winkel waar u het product hebt gekocht.

Material Safety Data Sheet (MSDS, chemiekaart)

U kunt een Material Safety Data Sheet (MSDS) voor benodigdheden met chemicaliën (bijvoorbeeld toner) verkrijgen via de website van HP op www.hp.com/go/msds of www.hp.com/hpinfo/globalcitizenship/environment.

Meer informatie

Meer informatie over onderwerpen met betrekking tot het milieu:

- Milieuprofielblad voor dit product en andere verwante producten van HP
- Inzet van HP voor het milieu
- Het milieubeheersysteem van HP
- Het retournerings- en recycleprogramma van HP voor verbruikte producten
- Material Safety Data Sheets (chemiekaarten)

Ga naar www.hp.com/go/environment of naar www.hp.com/hpinfo/globalcitizenship/environment/index.html.

Telephone Consumer Protection Act (Verenigde Staten)

Op grond van de 'Telephone Consumer Protection Act' van 1991 is het eenieder verboden een computer of ander elektronisch apparaat, zoals een faxapparaat, te gebruiken voor het verzenden van berichten, tenzij zo'n bericht duidelijk aan de boven- of onderzijde van elke verzonden pagina of op de eerste pagina van de verzending de datum en tijd bevat en een aanduiding van het bedrijf, de organisatie of persoon die het bericht verzendt, alsmede het telefoonnummer van het verzendapparaat of van het bedrijf, de organisatie of de persoon. (Het verstrekte telefoonnummer mag geen 900-nummer zijn of enig ander nummer waarvoor de kosten hoger zijn dan de lokale of interlokale gesprekskosten.)

IC CS-03-vereisten

Kennisgeving: het label van Industry Canada geeft aan dat de apparatuur is gecertificeerd. Deze certificering betekent dat de apparatuur voldoet aan bepaalde veiligheids- en werkingseisen voor telecomnetwerken, zoals voorgeschreven in de daarvoor bestemde documenten voor technische vereisten voor terminalapparatuur (Terminal Equipment Technical Requirement Documents). Het departement garandeert niet dat de apparatuur functioneert zoals de gebruiker wil. Voordat u de apparatuur installeert, moet u er zeker van zijn dat deze mag worden aangesloten op de voorzieningen van het plaatselijke telecombedrijf. De apparatuur moet bovendien worden geïnstalleerd volgens een geaccepteerde aansluitingswijze. De klant moet zich ervan bewust zijn dat de werking in bepaalde situaties verminderd kan zijn, ook al is voldaan aan de bovenstaande voorwaarden. Reparaties aan gecertificeerde apparatuur moeten worden gecoördineerd door een vertegenwoordiger die is aangewezen door de leverancier. Als de gebruiker reparaties of aanpassingen aan de apparatuur heeft gedaan of als de apparatuur gebrekkig functioneert, kan het telecombedrijf de gebruiker vragen de verbinding van de apparatuur met het netwerk te verbreken. Gebruikers moeten er voor hun eigen bescherming voor zorgen dat de elektronische grondverbindingen van de energievoorziening, de telefoonlijnen en het interne metalen waterleidingnet, voor zover aanwezig, op elkaar zijn aangesloten. Deze voorzorgsmaatregel kan met name belangrijk zijn in landelijke gebieden.

-
- △ **VOORZICHTIG:** Gebruikers mogen deze verbindingen niet zelf maken, maar moeten contact opnemen met de daarvoor bestemde instantie of installateur, voor zover noodzakelijk. Het REN-nummer (Ringer Equivalence Number) van dit apparaat is 0.7.
-

Kennisgeving: met het REN-nummer dat aan elk terminalapparaat is toegewezen, wordt het maximale aantal terminals aangegeven dat op een telefooninterface mag worden aangesloten. De afsluiting op een interface kan bestaan uit elke combinatie van apparaten, met als enige restrictie dat het totale, gecombineerde REN-nummer van alle apparaten niet groter is dan vijf (5.0). De standaardaansluitingscode (type telefoonaansluiting) voor apparatuur met een rechtstreekse aansluiting op het telefoonnetwerk is CA11A.

EU-verklaring voor telecomapparatuur

Dit product moet worden aangesloten op de analoge Public Switched Telecommunication Networks (PSTN) van EEG-landen/-regio's. Het voldoet aan de vereisten van EU R&TTE Directive 1999/5/EC (Annex II) en is voorzien van het bijbehorende CE-keurmerk. Raadpleeg voor meer informatie de Conformiteitsverklaring die door de fabrikant in een ander gedeelte van deze handleiding is opgenomen. Door verschillen tussen PSTN's in de verschillende landen/regio's is het echter niet mogelijk onvoorwaardelijk te garanderen dat het product op elk PSTN-aansluitpunt naar behoren functioneert. Netwerkcompatibiliteit hangt af van de selectie van de juiste instelling door de gebruiker voorafgaand aan de aansluiting op de PSTN. Volg de instructies in de gebruikershandleiding. Neem voor vragen over netwerkcompatibiliteit contact op met de leverancier van uw apparaat of de helpdesk van HP in uw land/regio. Uw lokale PSTN-beheerder kan extra eisen stellen voor aansluiting op een PSTN-aansluitpunt.

Telecomverklaringen voor Nieuw-Zeeland

Het verlenen van een Telepermit voor apparatuur geeft alleen aan dat Telecom heeft geaccepteerd dat het item voldoet aan de minimale eisen voor aansluiting op haar netwerk. Het betekent niet dat het product door Telecom wordt goedgekeurd en biedt ook geen enkele garantie. Het biedt bovenal geen garantie dat een item in alle opzichten correct functioneert in combinatie met een ander item met een Telepermit van een andere versie of ander model. Ook betekent het niet dat het product compatibel is met alle netwerkdiensten van Telecom.

Met dit apparaat is het wellicht niet mogelijk om op een efficiënte manier door te schakelen naar een ander apparaat op dezelfde lijn.

Dit apparaat mag niet worden ingesteld voor automatische oproepen naar de Telecom '111' Emergency Service.

Dit product is niet getest op compatibiliteit met de specifieke beldienst FaxAbility in Nieuw-Zeeland.

Conformiteitsverklaring

Verklaring van conformiteit

volgens ISO/IEC 17050-1 en EN 17050-1

Naam fabrikant: Hewlett-Packard Company DoC#: BOISB-0602-01-rel.1,0
Adres fabrikant: 11311 Chinden Boulevard,
Boise, Idaho 83714-1021, USA

verklaart dat het product

Productnaam: HP LaserJet M2727nf en M2727nfs
Wettelijk modelnummer²⁾ BOISB-0602-01

Inclusief: Q7556A – optionele invoerlade voor 250 vellen

Productopties: ALLE
Printcartridges: Q7553A / Q7553X

voldoet aan de volgende productspecificaties:

VEILIGHEID: IEC 60950-1:2001 / EN60950-1: 2001 +A11
IEC 60825-1:1993 +A1 +A2 / EN 60825-1:1994 +A1 +A2 (Klasse 1 Laser-/LED-product)
GB4943-2001

EMC: CISPR22:2005 / EN55022:2006 – Klasse B¹⁾
EN 61000-3-2:2000 +A2
EN 61000-3-3:1995 +A1
EN 55024:1998 +A1 +A2
FCC Titel 47 CFR, Deel 15 Klasse B¹⁾ / ICES-003, Nummer 4
GB9254-1998, GB17625.1-2003

TELECOM: ES 203 021; FCC Titel 47 CFR, Part 68³⁾

Aanvullende informatie:

Dit product voldoet aan de eisen van de EMC-richtlijn 2004/108/EC en de Laagspanningsrichtlijn 2006/95/EC, de R&TTE-richtlijn 1999/5/EC (Bijlage II) en is dienovereenkomstig voorzien van de CE-aanduiding.

Dit apparaat voldoet aan Deel 15 van de FCC-voorschriften. Gebruik ervan is alleen toegestaan op de volgende voorwaarden: (1) dit apparaat mag geen schadelijke storing veroorzaken, en (2) dit apparaat moet enige ontvangen storing accepteren, waaronder storing die een ongewenste werking kan veroorzaken.

1) Het product is getest in een normale configuratie met pc's van Hewlett-Packard.

2) Om te voldoen aan de wetgeving, is aan dit product een wettelijk modelnummer toegekend. U moet dit nummer niet verwarren met de productnamen of de productnummers.

3) Op dit product zijn naast de eerder vermelde goedkeuringen en normen telecomgoedkeuringen en -normen van toepassing die betrekking hebben op de landen/regio's waarin het wordt gebruikt.

Boise, Idaho , USA

Juli 2007

Alleen voor gereguleerde onderwerpen:

Contactadres in Europa: Uw plaatselijke verkoop- en servicekantoor van Hewlett Packard of Hewlett Packard GmbH, Department HQ-TRE/ Standards Europe,, Herrenberger Strasse 140, , D-71034, Böblingen, (Fax: +49-7031-14-3143)

Contactadres in de VS: Product Regulations Manager, Hewlett-Packard Company,, PO Box 15, Mail Stop 160, Boise, ID 83707-0015, , (Telefoon: 208-396-6000)

Veiligheidsverklaringen

Laserverklaring

Het Center for Devices and Radiological Health (CDRH) van de Amerikaanse Food and Drug Administration heeft een aantal voorschriften ingevoerd voor laserproducten die zijn gefabriceerd na 1 augustus 1976. Het opvolgen van deze voorschriften is verplicht voor producten die worden verkocht binnen de VS. Het apparaat is goedgekeurd als een Klasse 1-laserproduct volgens de Radiation Performance Standard van het Amerikaanse DHHS (Department of Health and Human Services) conform de Radiation Control for Health and Safety Act van 1968. Aangezien straling die binnen het apparaat tot stand komt, volledig binnen de beschermende behuizing en externe kleppen blijft, kan de laserstraal tijdens geen enkele fase van een normaal functioneren ontsnappen.

⚠ **WAARSCHUWING!** Het gebruik van bedieningselementen, het aanbrengen van wijzigingen of het uitvoeren van andere procedures dan beschreven in deze gebruikershandleiding, kan leiden tot blootstelling aan gevaarlijke straling.

Canadese DOC-voorschriften

Complies with Canadian EMC Class B requirements.

« Conforme à la classe B des normes canadiennes de compatibilité électromagnétique. « CEM ». »

EMI-verklaring (Korea)

B급 기기 (가정용 정보통신기기)

이 기기는 가정용으로 전자파적합등록을 한 기기로서
주거지역에서는 물론 모든지역에서 사용할 수 있습니다.

Laserverklaring voor Finland

Luokan 1 laserlaite

Klass 1 Laser Apparat

HP LaserJet M2727nf, M2727nfs, laserkirjoitin on käyttäjän kannalta turvallinen luokan 1 laserlaite. Normaalisissa käytössä kirjoittimen suojakotelointi estää lasersäteen pääsyn laitteen ulkopuolelle. Laitteen turvallisuusluokka on määritetty standardin EN 60825-1 (1994) mukaisesti.

VAROITUS !

Laitteen käyttäminen muulla kuin käyttöohjeessa mainitulla tavalla saattaa altistaa käyttäjän turvallisuusluokan 1 ylittävälle näkymättömälle lasersäteilylle.

VARNING !

Om apparaten används på annat sätt än i bruksanvisning specificerats, kan användaren utsättas för osynlig laserstrålning, som överskrider gränsen för laserklass 1.

HUOLTO

HP LaserJet M2727nf, M2727nfs - kirjoittimen sisällä ei ole käyttäjän huollettavissa olevia kohteita. Laitteen saa avata ja huoltaa ainoastaan sen huoltamiseen koulutettu henkilö. Tällaiseksi

huoltotoimenpiteeksi ei katsota väriainekasetin vaihtamista, paperiradan puhdistusta tai muita käyttäjän käsikirjassa lueteltuja, käyttäjän tehtäväksi tarkoitettuja ylläpitotoimia, jotka voidaan suorittaa ilman erikoistyökaluja.

VARO !

Mikäli kirjoittimen suojakotelo avataan, olet alttiina näkymättömälle lasersäteilylle laitteen ollessa toiminnassa. Älä katso säteeseen.

VARNING !

Om laserprinterns skyddshölje öppnas då apparaten är i funktion, utsätts användaren för osynlig laserstrålning. Betrakta ej strålen. Tiedot laitteessa käytettävän laserdiodin säteilyominaisuuksista: Aallonpituus 775-795 nm Teho 5 m W Luokan 3B laser.

Materialentabel (China)

根据中国电子信息产品污染控制管理办法的要求而出台

Tabel D-1 有毒有害物质表

部件名称	有毒有害物质和元素					
	铅 (Pb)	汞 (Hg)	镉 (Cd)	六价铬 (Cr(VI))	多溴联苯 (PBB)	多溴二苯醚 (PBDE)
打印引擎	X	O	X	X	O	O
复印机组件	X	O	O	O	O	O
控制面板	O	O	O	O	O	O
塑料外壳	O	O	O	O	O	O
格式化板组件	X	O	O	O	O	O
碳粉盒	X	O	O	O	O	O

O:表示在此部件所用的所有同类材料中，所含的此有毒或有害物质均低于 SJ/T11363-2006 的限制要求。

X:表示在此部件所用的所有同类材料中，至少一种所含的此有毒或有害物质高于 SJ/T11363-2006 的限制要求。

 **OPMERKING:** 引用的“环保使用期限”是根据在正常温度和湿度条件下操作使用产品而确定的。

Woordenlijst

Automatische documentinvoer Automatische documentinvoer. De ADF dient voor de automatische invoer van de originele bestanden in het product zodat u deze bestanden kunt kopiëren, scannen of faxen.

bestandsindeling De manier waarop de inhoud van een bestand wordt ingedeeld door een programma of programmagroep.

browser Ook wel webbrower genoemd. Dit is een toepassing waarmee u webpagina's kunt zoeken en weergeven.

contrast Het verschil tussen de donkere en lichte gedeeltes van een afbeelding. Hoe lager de waarde, des te kleiner het verschil tussen de donkere en lichte gedeeltes. Hoe hoger de waarde, des te groter het verschil tussen de donkere en lichte gedeeltes.

DIMM Dual inline memory module: een kleine printplaat met een geheugen. Een SIMM (Single In-line Memory Module) heeft een 32-bits pad naar het geheugen, maar een DIMM beschikt over een 64-bits pad.

dots per inch (dpi) De meeteenheid van resolutie die wordt gebruikt voor afdrukken. Over het algemeen leidt een hoger aantal dots per inch tot een hogere resolutie, meer zichtbare details in de afbeelding en grotere bestanden.

DSL DSL is een technologie waarbij een directe verbinding met internet tot stand wordt gebracht via de telefoonlijnen.

e-mail (elektronische mail) Elektronische post. Software die u kunt gebruiken om items elektronisch te verzenden via een communicatienetwerk.

fax Een afkorting voor facsimile. De elektronische codering van een gedrukte pagina en de verzending van die elektronische pagina via een telefoonlijn. De software van het product kan items verzenden naar elektronische faxprogramma's, waarvoor een modem en faxsoftware nodig zijn.

faxfuncties Faxgerelateerde taken die u uitvoert vanaf het bedieningspaneel en die alleen van invloed zijn op de huidige taak of die u slechts één keer uitvoert voordat u terugkeert naar de status Klaar, zoals het wissen van het geheugen. Deze functies bevinden zich in een eigen gedeelte in het menu van het bedieningspaneel.

faxinstellingen Faxopties die, als u deze instelt of wijzigt, uw keuze onthouden en gebruiken totdat u deze opnieuw wijzigt. Een voorbeeld hiervan is het aantal keren dat het product een nummer dat in gesprek is, moet herhalen. Deze instellingen bevinden zich in een eigen gedeelte van het menu van het bedieningspaneel.

gedeelde telefoonlijn Een enkele telefoonlijn die zowel voor spraak als fax wordt gebruikt.

grijsschaal Grijstinten die de lichte en donkere gedeeltes van een afbeelding vervangen wanneer kleurenafbeeldingen worden geconverteerd naar grijsschaal; kleuren worden weergegeven door verschillende grijstinten.

halftoon Een type afbeelding dat grijsschaal simuleert door het aantal dots te variëren. Gedeeltes met veel kleur bevatten meer dots dan lichtere gedeeltes.

HP Director Een softwarevenster dat wordt gebruikt voor het werken in documenten. Wanneer het document in de automatische documentinvoer (ADF) wordt geplaatst en de computer rechtstreeks is aangesloten op het product verschijnt HP Director op het computerbeeldscherm om de fax-, kopieer- of scanfunctie te starten.

HP ToolboxFX HP ToolboxFX is een programma dat toegang biedt tot de hulpmiddelen voor het oplossen van problemen en het beheer van het product, de geïntegreerde webserver en productdocumentatie. Macintosh-besturingssystemen worden niet door HP ToolboxFX ondersteund.

ISDN Integrated Services Digital Network (ISDN) is een reeks van internationale aangenomen standaardwaarden voor digitale communicatie via het openbare telefonienetwerk van eindgebruiker tot eindgebruiker.

komma (,) Een komma in een kiesreeks geeft aan dat het product op dat punt in de kiesreeks een pauze invoegt.

koppeling Een verbinding met een programma of apparaat dat u kunt gebruiken om informatie van de software van het product te verzenden naar andere programma's, zoals e-mail, elektronische fax, en OCR-koppelingen.

OCR-software (Optical Character Recognition) Met de OCR-software zet u een elektronische afbeelding van tekst, bijvoorbeeld een gescand document, om in een vorm die tekstverwerkers, spreadsheetprogramma's en databaseprogramma's kunnen verwerken.

onderscheidend belseignaal Een service die in sommige landen/regio's wordt aangeboden door de telefoonmaatschappij waarbij twee of drie telefoonnummers op dezelfde telefoonlijn kunnen worden ingesteld. Elk telefoonnummer heeft een ander belpatroon en het faxapparaat kan zo worden ingesteld dat het specifieke belseignaal van het faxnummer wordt herkend.

PBX (Private Branch Exchange) Een kleine telefooncentrale die meestal wordt gebruikt door grote bedrijven of universiteiten om alle telefoons binnen de organisatie te verbinden. Een PBX is ook gekoppeld aan het openbare telefoonnet (PSTN) en ondersteunt handmatig of automatisch kiezen, afhankelijk van de methode waarmee de afzonderlijke toestellen binnenkomende of uitgaande oproepen plaatsen. Meestal is de apparatuur eigendom van de klant en niet geleast van het telefoonbedrijf.

piekspanningsbeveiliging Een apparaat waarmee de voeding en communicatielijnen worden beschermd tegen elektrische pieken.

pixels per inch (ppi) De meeteenheid van resolutie die wordt gebruikt voor scannen. Over het algemeen leidt een hoger aantal pixels per inch tot een hogere resolutie, meer zichtbare details in de afbeelding en grotere bestanden.

printerdriver Een printerdriver is een programma dat door softwareprogramma's wordt gebruikt om toegang te krijgen tot de functies van het product. Een printerdriver vertaalt de formatteropdrachten van een softwareprogramma (zoals verdelen in pagina's en lettertypeselectie) naar een printertaal (zoals PostScript of PCL) en verzendt vervolgens het afdrukbestand naar het product.

PSTN (Public Switched Telephone Network) Het wereldwijde telefoonnetwerk of een deel van dat netwerk. Gebruikers krijgen unieke telefoonnummers toegewezen waarmee ze een verbinding kunnen maken met het PSTN via plaatselijke telefooncentrales. Vaak wordt deze term gebruikt wanneer het gaat over gegevens of andere diensten (geen telefoongesprekken) die worden verzonden via verbindingen die in eerste instantie tot stand zijn gebracht met behulp van normale telefoonsignalen en normaal geschakelde interlokale telefooncircuits.

Readiris Een OCR-programma (optical character recognition) ontwikkeld door I.R.I.S. en dat bij de software van het product wordt meegeleverd.

resolutie De scherpte van een afbeelding, gemeten in dots per inch (dpi). Hoe hoger het aantal dpi's, des te hoger de resolutie.

sorteren Het proces van het in sets afdrukken van een taak met meerdere exemplaren. Als Sorteren is geselecteerd, drukt het product een gehele set af voordat de overige exemplaren worden afgedrukt. Als Sorteren

niet is geselecteerd, drukt het product het gewenste aantal pagina's van een pagina af voordat de volgende pagina's worden afgedrukt.

speciale lijn Een telefoonlijn die uitsluitend voor telefoongesprekken of uitsluitend voor faxberichten wordt gebruikt.

TWAIN Een industriestandaard voor scanners en software. Als u beschikt over een scanner en een programma die beide compatibel zijn met TWAIN, kunt u een scan starten vanuit het programma.

URL Uniform Resource Locator: het algemene adres van documenten en bronnen op het internet. Het eerste deel van het adres geeft aan welk protocol wordt gebruikt en het tweede deel geeft het IP-adres aan of de domeinnaam waar de bron zich bevindt.

USB Universal Serial Bus (USB) is een standaard die is ontwikkeld door USB Implementers Forum, Inc. voor het verbinden van computers en randapparatuur. USB is ontwikkeld om één USB-poort van een computer te verbinden met meerdere randapparaten.

watermerken Een watermerk voegt achtergrondtekst toe aan een document dat wordt afgedrukt. Zo kan bijvoorbeeld het woord "Vertrouwelijk" worden afgedrukt in de achtergrondtekst van een document om aan te geven dat het document vertrouwelijk is. U kunt een keuze maken uit een set vooraf gedefinieerde watermerken. Het lettertype, het formaat, de hoek en de stijl kunnen worden gewijzigd. Het product kan het watermerk op alleen de eerste pagina of op alle pagina's plaatsen.

WIA Windows Imaging Architecture (WIA) is een afbeeldingsarchitectuur die beschikbaar is in Windows Me en Windows XP. Met een scanner die compatibel is met WIA kan vanuit deze besturingssystemen worden gescand.

Index

A

- aanbevolen installatie voor software 7
 - aangepaste papierformaatinstellingen Macintosh 40
 - Aanpassen aan pagina, instelling, fax 139
 - aantal exemplaren, wijzigen 94
 - aan-uitknop, locatie 4
 - accessoires
 - artikelnummers 260
 - achtergrondarcering, problemen oplossen 234
 - activiteitenlog, fax probleemoplossing 176
 - ADF
 - locatie 4
 - onderdeelnummer 261
 - storingen 219
 - ad-hocgroepen, faxen verzenden naar 148
 - ADI
 - ondersteunde paginaformaten 171
 - afdrukdichtheid
 - instellingen wijzigen 74
 - Afdrukinstellingen, tabblad, HP ToolboxFX 188
 - afdrukken
 - aansluiten op een netwerk 52
 - configuratiepagina 178
 - demopagina 178
 - dubbelzijdig, Windows 86
 - dubbelzijdig (duplex), Macintosh 42
 - gebruikspagina 178
 - lettertypelijsten 178
 - Macintosh 40
 - menuoverzicht 179
 - netwerkrapport 179
 - op verschillende formaten
 - afdruk materiaal 78
 - probleemoplossing 240
 - rechtstreekse aansluiting op computer 48
 - snelkoppelingen 85
 - statuspagina
 - benodigdheden 178
 - USB-aansluiting 48
 - van rand tot rand 99
 - afdrukken, dubbelzijdig
 - automatisch, Windows 86
 - handmatig, Windows 86
 - afdrukkwaliteit
 - HP ToolboxFX, instellingen 187
 - probleemoplossing 233, 248
 - afdruk materiaal
 - aangepast formaat, Macintosh-instellingen 40
 - ADI, ondersteunde formaten 171
 - afdrukken op speciaal afdruk materiaal 75
 - afdrukstand, instelling 82
 - bron, selecteren 80
 - documentformaat, selecteren 78
 - eerste pagina 40, 76
 - formaat, selecteren 79
 - formaat, wijzigen 100
 - formaat en soort selecteren 68
 - HP ToolboxFX, instellingen 187
 - instellingen voor automatisch verkleinen van faxen 139
 - kopieerinstellingen 99
 - nieten 193, 194
 - ondersteund 59
 - ondersteunde formaten 59
 - pagina's per vel 41
 - pagina's per vel, Windows 87
 - probleemoplossing 238
 - soort, selecteren 81
 - soort, wijzigen 101
 - standaardformaat voor lade 64
 - storingen 218
- afdruk materiaal plaatsen
 - lade 1 62
 - lade 2 62
 - optionele lade 3 62
- afdrukstand, instellen 82
- afdruktaak
 - annuleren 71
- afmetingen
 - afdruk materiaal 59
- afroepen, apparaat 188
- afvalverwerking, einde van levensduur 279
- Algemene beschermingsfout - Uitzondering OE 254
- ander papier/omslagbladen gebruiken 76
- annuleren
 - afdruktaak 71
 - faxen 143
 - kopieertaken 94
 - scantaken 113
- antwoordapparaten, aansluiten
 - faxinstellingen 136
- antwoordmodus, instelling 137
- apparaat afroepen 188
- apparaatdetectie op het netwerk 50

- apparaatstatus
 - Macintosh, tabblad
 - Services 42
 - apparaat verpakken 269
 - artikelnummers
 - benodigdheden 260
 - kabels 260
 - automatische documentinvoer
 - plaatsen voor scannen 108
 - automatische documentinvoer (ADF)
 - capaciteit 92
 - locatie 4
 - onderdeelnummer 261
 - plaatsen voor kopiëren 92
 - storingen 219
 - automatische documentinvoer (ADI)
 - ondersteunde paginaformaten 171
 - automatisch verkleinen, instellingen, fax 139
- B**
- bakken, uitvoer
 - locatie 4
 - storingen verhelpen 228
 - banden en strepen, problemen oplossen 234
 - bedieningspaneel
 - berichten, problemen oplossen 209
 - displayproblemen oplossen 217
 - HP ToolboxFX-systeeminstellingen 188
 - instellingen 27, 36
 - menu's 11
 - reinigingspagina, afdrukken 200
 - scannen vanaf (Macintosh) 44
 - status benodigdheden, controleren via 195
 - beeldkwaliteit
 - afdrukken, probleemoplossing 233, 248
 - HP ToolboxFX, instellingen 187
 - kopiëren,
 - probleemoplossing 241
 - scans,
 - probleemoplossing 245
 - scans, problemen oplossen 247
 - belpatronen 138
 - belrapport, fax
 - probleemoplossing 176
 - belsignalen, instellingen
 - aantal 136
 - beltonen
 - specifieke 138
 - benodigdheden
 - bewaren 196
 - hergebruik 197
 - HP-fraudelijn 196
 - printcartridges vervangen 197
 - recyclen 196, 277
 - status, controleren 195
 - status, weergeven met HP ToolboxFX 181
 - statuspagina, afdrukken 178
 - benodigdheden en accessoires
 - bestellen 260
 - berichten
 - bedieningspaneel 209
 - kritiek 214
 - bestand, scannen naar
 - Macintosh 44
 - bestemmingen, scan toevoegen
 - Windows 112
 - besturingssystemen, netwerken 49
 - besturingssystemen, ondersteund 24
 - bewaren
 - omgevingsspecificaties 273
 - printcartridges 196
 - bezetsignalen, opties voor nummerherhaling 132
 - boeken
 - kopiëren 101
 - scannen 117
 - brochure-instellingen
 - Windows 72
 - buitenlijn
 - pauzes, invoegen 127
 - buitenlijnen
 - kiesvoorvoegsels 131
- C**
- Canadese DOC-voorschriften 285
 - cartridgeklep, ontgrendeling, locatie 4
 - cartridges
 - artikelnummers 260
 - bewaren 196
 - garantie 266
 - hergebruik 197
 - HP-fraudelijn 196
 - recyclen 196, 277
 - status, controleren 195
 - status, weergeven met HP ToolboxFX 181
 - vervangen 197
 - configuratiepagina
 - afdrukken 178
 - contact opnemen met HP 267
 - contrastinstellingen
 - fax 133
 - kopie 98
- D**
- demopagina, afdrukken 178
 - dichtheid, afdruk
 - instellingen wijzigen 74
 - DIMM's
 - onderdeelnummers 260
 - toevoegen 198
 - Documentatie, tabblad, HP ToolboxFX 185
 - documenten schalen
 - Macintosh 40
 - documentformaat wijzigen
 - kopiëren 95
 - donker, contrastinstellingen
 - fax 133
 - donkere kopieën 242
 - donkerheid, contrastinstellingen
 - kopie 98
 - dots per inch (dpi)
 - fax 133, 134
 - specificaties 3
 - dpi (dots per inch)
 - fax 133, 134
 - faxen 16
 - scannen 114
 - specificaties 3

- driverinstellingen voor Macintosh watermerken 41
- drivers
 - instellingen 27, 28, 36, 37
 - instellingen van Macintosh 40
 - Macintosh, problemen oplossen 254
 - ondersteunde 25
 - ondersteunde besturingssystemen 8
 - snelkoppelingen (Windows) 85
 - specificaties 3
 - voorinstellingen (Macintosh) 40
 - Windows-instellingen 85
- dubbelzijdig afdrukken
 - automatisch, Windows 86
 - handmatig, Windows 86
- dubbelzijdig kopiëren 105
- duplexeenheid
 - storingen, verhelpen 226
- E**
- EconoModus, instelling 84
- één pagina tegelijk scannen (Macintosh) 44
- eerste pagina
 - ander papier gebruiken 40, 76
 - leeg 77
- elektrische specificaties 272, 273
- elektronische faxen
 - ontvangen 139
 - verzenden 152
- e-mail
 - waarschuwingen instellen in HP ToolboxFX 182
- e-mail, scannen naar
 - Macintosh 44
 - resolutie-instellingen 115
 - Windows 113
- e-mailwaarschuwingen instellen 181
- EMI-verklaring voor Korea 285
- energieverbruik 273
- EPS-bestanden, problemen oplossen 255
- erkende dealers 267
- Europese Unie, afvalverwerking 280
- EU-verklaring voor telecomapparatuur 283
- extra toestellen
 - faxen ontvangen via 141
 - faxen verzenden via 155
- F**
- fabrieksinstellingen herstellen 208
- factuurcodes, fax gebruiken 135
- fax
 - aantal belsignalen 136
 - ad-hocgroepen 148
 - annuleren 143
 - antwoordmodus 17, 137
 - automatisch verkleinen 139
 - belpatronen 138
 - belsignaal 17
 - beveiliging, privé ontvangen 130
 - beveiliging, wachtwoordbeveiliging 130
 - blokkeren 141
 - contrastinstelling 133
 - doorsturen 137
 - fabrieksinstellingen herstellen 208
 - factuurcodes 135
 - formaatinstelling glasplaat 134
 - foutberichten 160
 - foutcorrectie 169
 - foutrapport, afdrukken 166
 - geheugen, verwijderen uit 144
 - groeps kiescodes 151
 - handmatig kiezen 147
 - handmatig opnieuw kiezen 149
 - instellingen voor nummerherhaling 132
 - kiestoondetectie-instellingen 132
 - kiesvoorvoegsels 131
 - kiezen, toon of puls 135
 - ontvangen, probleemoplossing 173
 - ontvangen faxen stempelen 140
 - ontvangen via extra toestel 141
 - ontvangen wanneer u faxtonen hoort 158
 - ontvangstlogboek 185
 - ophalen 129
 - opnieuw afdrukken vanuit het geheugen 157
 - pauzes, invoegen 127
 - rapporten 14
 - rapporten, alles afdrukken 164
 - rapporten, probleemoplossing 176
 - resolutie 133, 134
 - snelkiescodes 150
 - softwarematig ontvangen 139
 - stiltedetectiemodus 140
 - storingen, problemen oplossen 218
 - V.34-instelling 170
 - verzenden, probleemoplossing 171
 - verzenden met een snelkiescode 150
 - verzenden vanuit de software 152
 - verzenden via een telefoontoestel 155
 - verzending vertragen 156
 - verzendinglogboek 185
 - volume-instellingen 131
- Fax, tabblad, HP ToolboxFX 183
- faxdatum, instellen met wizard
 - Faxinstellingen 124
 - via bedieningspaneel 123
- faxen
 - vanaf een computer (Macintosh) 45
 - faxen blokkeren 141
 - faxen doorsturen 137
 - faxen ontvangen
 - antwoordmodus, instelling 137
 - belpatronen, instellingen 138
 - blokkeren 141
 - foutrapport, afdrukken 166

- instellingen aantal
 - belsignalen 136
- instellingen voor automatisch
 - verkleinen 139
- instelling voor stempelen van
 - ontvangen faxen 140
- ophalen 129
- opnieuw afdrukken 157
- softwarematig 139
- stiltedetectiemodus 140
- via extra toestel 141
- wanneer u faxtonen hoort 158
- faxen ophalen 129
- faxen opnieuw afdrukken 157
- faxen uit het geheugen
 - verwijderen 144
- faxen verzenden
 - ad-hocgroepen 148
 - annuleren 143
 - doorsturen 137
 - factuurcodes 135
 - foutrapport, afdrukken 166
 - groeps kiescodes 151
 - handmatig kiezen 147
 - snelkiescode 150
 - vanuit de software 152
 - vertragen 156
 - via een downstream-telefoontoestel 155
- faxkopregel, instellen
 - via bedieningspaneel 123
- faxkoptekst, instellen
 - met wizard
 - Faxinstellingen 124
- faxnummers deblokken 141
- faxpoorten, locatie 5
- faxrapporten, afdrukken 14
- faxtijd, instellen
 - met wizard
 - Faxinstellingen 124
 - via bedieningspaneel 123
- faxverzending vertragen 156
- FCC-voorschriften 276
- Finse verklaring ten aanzien van
 - laserveiligheid 285
- firmware-updates 203
- flatbedscanner
 - standaard formaatinstelling
 - glasplaat 134
- formaat 272
- formaat, afdruk materiaal
 - ladeselectie 68
- formaat, kopie
 - probleemoplossing 244
 - verkleinen of vergroten 95
- formaat van documenten wijzigen
 - Macintosh 40
- formaat wijzigen, documenten 78
- formaten, afdruk materiaal
 - instelling Aanpassen aan
 - pagina, faxen 139
- foto's
 - kopiëren 103
 - scannen 118
 - scannen,
 - probleemoplossing 245
- foutberichten
 - bedieningspaneel 209
 - kritiek 214
- foutcorrectie instellen, fax 169
- fouten, PostScript 256
- foutmeldingen, fax 159
- foutrapport, fax
 - afdrukken 166
- fraudelijn 196
- functies
 - product 3
- fuser
 - fout 214
 - garantie 266
 - papiergeleiders 75
- fysieke specificaties 272
- G**
- garantie
 - herstel door klanten 265
 - printcartridge 266
 - product 263
 - transfereenheid en fuser 266
 - verlengd 270
- gebruikspagina, afdrukken 178
- gegolfd papier,
 - probleemoplossing 236
- geheugen
 - faxen opnieuw afdrukken 157
 - faxen verwijderen 144
 - foutberichten 210
 - installeren 198
 - onderdeelnummers 260
- geïntegreerde webserver
 - functies 190
- gekantelde pagina's 236, 239
- geleverde batterijen 279
- Geluidsniveau 274
- geluidsspecificaties 274
- gewicht 272
- glasplaat, formaatinstelling 134
- glasplaat, reinigen 115, 203
- grijswaarden scannen 115
- grijze achtergrond, problemen
 - oplossen 234
- groeps kiescodes
 - bewerken 128
 - faxen verzenden naar 151
 - maken 128
 - verwijderen 129
- H**
- handmatig kiezen 147
- handmatig opnieuw kiezen 149
- helder
 - vage afdrukken,
 - probleemoplossing 233
- Help, tabblad,
 - HP ToolboxFX 185
- herhalende defecten,
 - probleemoplossing 237
- herstellen,
 - fabrieksinstellingen 208
- hoofdschakelaar, locatie 4
- HP-dealers, erkende 267
- HP-fraudelijn 196
- HP Instant Support Professional Edition (ISPE) 267
- HP Klantenondersteuning 267
- HP LaserJet Scannen (Windows) 110
- HP SupportPack 270
- HP ToolboxFX
 - Afdrukinstellingen,
 - tabblad 188
 - apparaatgegevens 186
 - Documentatie, tabblad 185
 - Fax, tabblad 183
 - Help, tabblad 185
 - Netwerkinstellingen,
 - tabblad 189
 - openen 180
 - Status, tabblad 181

- status benodigdheden,
controlleren via 195
- Systeeminstellingen,
tabblad 186
- HP-UX-software 33
- HP Web Jetadmin 31, 191

I

- IC CS-03-vereisten 282
- informatiepagina's
 - configuratie 53
 - netwerkconfiguratie 53
- installatie, software
 - aanbevolen 7
 - snel 7
 - typen (Windows) 29
- installatie ongedaan maken,
Macintosh-software 38
- installeren
 - Macintosh-software op
netwerken 38
 - Macintosh-software voor
rechtstreekse
verbindingen 37
 - Windows-software 7, 29
- Instant Support Professional
Edition (ISPE) 267
- instellingen
 - afdrukken via een netwerk 52
 - configuratiepagina 53
 - drivers 28, 37
 - fabrieksinstellingen
herstellen 208
 - HP ToolboxFX 186
 - netwerkconfiguratiepagina 53
 - prioriteit 27, 36
 - snelkoppelingen
(Windows) 85
 - voorinstellingen van driver
(Macintosh) 40
- instellingen voor specifieke
besignalen 138
- interfacepoorten
 - kabels bestellen 260
 - locatie 5
 - soorten inclusief 3
- internationaal kiezen 147
- invoerlade
 - afdruk materiaal plaatsen 62

- invoerproblemen, problemen
oplossen 239
- IP-adres
 - automatische configuratie 54
 - handmatige configuratie 54
 - Macintosh, problemen
oplossen 254
 - protocollen, ondersteunde 50

J

- Jetadmin, HP Web 31, 191

K

- kabels
 - artikelnummers 260
 - USB, problemen
oplossen 240
- kiestoondetectie-instellingen 132
- kiezen
 - automatische
nummerherhaling,
instellingen 132
 - fax 16
 - handmatig 147
 - handmatig opnieuw
kiezen 149
 - instellingen toon of puls 135
 - pauzes, invoegen 127
 - probleemoplossing 172
 - via een telefoontoestel 155
 - voorvoegsels, invoegen 131
- klantenondersteuning
apparaat opnieuw
verpakken 269
- online 267
- klep reinigen 202
- kleur
 - scaninstellingen 115
- kleur, scaninstellingen 114
- Knop Scannen naar,
instellen 112
- kopieën met aangepast
formaat 95
- kopiëren
 - afdruk materiaal, problemen
oplossen 242
 - afdruk materiaalinstellingen 99
 - annuleren 94
 - boeken 101
 - conceptinstelling 99

- contrast, aanpassen 98
- dubbelzijdig 105
- dubbelzijdig, handmatig 106
- dubbelzijdig naar
dubbelzijdig 105
- enkelzijdig naar
dubbelzijdig 105
- formaat,
probleemoplossing 244
- formaten afdruk materiaal 99
- foto's 103
- instellingenmenu 12
- instellingen voor licht/
donker 98
- instelling voor dubbelzijdig,
wijzigen 105
- kwaliteit, aanpassen 97
- kwaliteit,
probleemoplossing 241
- ladeselectie 65
- meerdere exemplaren 94
- originelen van verschillende
formaten 104
- plaatsen in ADF 92
- plaatsen in flatbedscanner 92
- probleemoplossing 244
- snel 94
- soorten afdruk materiaal 100
- sorteren 96
- standaard aantal wijzigen 94
- standaardinstellingen
herstellen 101
- van rand tot rand 99
- vergroten 95
- verkleinen 95
- koppelingssnelheid,
instellingen 55
- kreukels, probleemoplossing 237
- kwaliteit
 - afdrukinstellingen
(Macintosh) 40
 - afdrukinstellingen
(Windows) 249
 - afdrukken,
probleemoplossing 233,
248
 - HP ToolboxFX,
instellingen 187
 - kopieerinstellingen 97

- kopiëren,
 - probleemoplossing 241
- scans,
 - probleemoplossing 245
- scans, problemen
 - oplossen 247
- kwikvrij product 279

L

- lade 1
 - locatie 4
 - plaatsen 62
 - storingen, verhelpen 223
- lade 2
 - locatie 4
 - storingen, verhelpen 223
 - vullen 62
- lade 3
 - artikelnummer 261
 - locatie 4
 - storingen, verhelpen 223
 - vullen 62
- laden
 - artikelnummers 261
 - capaciteit 68
 - dubbelzijdig afdrukken 42
 - dubbelzijdig afdrukken,
 - Windows 86
 - invoerproblemen, problemen
 - oplossen 239
 - kopiëren, selectie wijzigen 65
 - locatie 4
 - standaardformaat
 - afdruk materiaal 64
 - storingen, verhelpen 223
- lage snelheid, probleemoplossing
 - faxen 176
- LaserJet Scannen
 - (Windows) 110
- lege kopieën,
 - probleemoplossing 244
- lege pagina's
 - afdrukken 77
 - problemen oplossen 240
- lege scans,
 - probleemoplossing 248
- lettertypen
 - lettertypelijsten afdrukken 178
 - selecteren 89

- licht
 - faxcontrast 133
- lichte afdrukken,
 - probleemoplossing 233
- lichte kopieën 242
- lichtheid
 - kopieercontrast 98
- liggende afdrukstand instellen 82
- lijnen, probleemoplossing
 - kopieën 242
 - scans 248
- lijnen, problemen oplossen
 - afgedrukte pagina's 234
- Linux 33
- Linux-drivers 8
- Linux-software 33
- logbestand 181
- logboeken, fax
 - alles afdrukken 164
 - fouten 166
 - probleemoplossing 176
- losse toner,
 - probleemoplossing 235

M

- Macintosh
 - afdrুকinstellingen 37
 - afdrুকsysteem voor netwerken
 - installeren 38
 - afdrুকsysteem voor
 - rechtstreekse verbindingen
 - installeren 37
 - Configure Device 38
 - driverinstellingen 37, 40
 - drivers, problemen
 - oplossen 254
 - faxen 45
 - faxen vanuit 152
 - formaat van documenten
 - wijzigen 40
 - Intel Core-processor 6
 - ondersteunde
 - besturingssystemen 6, 36
 - ondersteunde drivers 8
 - ondersteuning 268
 - PPC 6
 - problemen, oplossen 254
 - scannen, één pagina
 - tegelijk 44
 - scannen naar bestand 44

- scannen naar e-mail 44
- scannen vanaf het
 - bedieningspaneel 44
- scannen vanuit TWAIN-
 - compatibele software 110
- software verwijderen 38
- USB-kaart, problemen
 - oplossen 255
- Macintosh, driverinstellingen
 - brochures 72
- Macintosh Configure Device 38
- Macintosh-driverinstellingen
 - aangepast papierformaat 40
 - tabblad Services 42
- map, scannen naar 113
- materiaalbeperkingen 279
- Material Safety Data Sheet (MSDS,
 - chemiekaart) 280
- media
 - kreukels 237
 - omgekruld,
 - probleemoplossing 236
- meerdere pagina's per vel 41,
 - 87
- menu
 - bedieningspaneel, toegang 11
 - Faxfuncties 12
 - Faxinstellingen 15
 - Kopieerinst. 12
 - Netwerkconfig. 20
 - Rapporten 13
 - Service 20
 - Status faxtaak 11
 - Systeeminstellingen 18
- menuoverzicht
 - afdrukken 179
- Microsoft Word, faxen vanuit 153
- milieuvriendelijke producten 277
- model
 - nummer, locatie 5
 - vergelijking 1
- modems, aansluiten 122

N

- netwerk
 - afroepen apparaat 188
 - configureren 20, 47
 - instellingen
 - verbindingssnelheid 55
 - IP-adresconfiguratie 54

- ondersteunde
 - besturingssystemen 49
 - problemen oplossen 252
 - productdetectie 50
 - protocollen, ondersteunde 50
 - Netwerkconfig., menu 20
 - netwerkconfiguratiepagina 53
 - netwerken
 - HP Web Jetadmin 191
 - Macintosh, installatie 38
 - Netwerkinstellingen, tabblad, HP ToolboxFX 189
 - netwerkpoort
 - instellen 52
 - locatie 5
 - netwerkrapport afdrukken 179
 - nietcassette
 - specificaties 3
 - vullen 194
 - nietcassette, onderdeelnummers 261
 - nieteenheid
 - benodigdheden, onderdeelnummers 261
 - nietjes plaatsen 194
 - problemen oplossen 251
 - specificaties 3
 - storingen, verhelpen 231
 - nieten 193, 194
 - nietjes plaatsen 194
 - nietmachine
 - locatie 4
 - Nieuw-Zeeland, telecomverklaringen 283
 - n op een vel afdrukken 41
 - n-per-vel afdrukken
 - Windows 87
 - nummerherhaling
 - automatische, instellingen 132
 - nummelmelders, aansluiten 122
- O**
- OCR-software 111
 - omgekruld materiaal 236
 - omgevingsspecificaties 273
 - omslagbladen 40, 76
 - onderdeelnummers
 - geheugen 260
 - laden 261
 - vervangende onderdelen 261
 - onderdelen, vervangende 261
 - onderhoudsovereenkomsten 269
 - ondersteund afdruk materiaal 59
 - ondersteunde
 - besturingssystemen 6, 8, 36
 - ondersteuning
 - apparaat opnieuw verpakken 269
 - online 267
 - Ongeldige bewerking, fouten 254
 - online ondersteuning 267
 - on-site service op de volgende dag 269
 - on-site serviceovereenkomsten 269
 - ontvangen, faxen
 - logboek, HP ToolboxFX 185
 - ontvangen van faxen
 - probleemoplossing 173
 - opnieuw kiezen
 - handmatig 149
 - Optical Character Recognition-software 111
- P**
- pagina's
 - invoerproblemen 239
 - leeg 240
 - niet afgedrukt 240
 - scheef 236, 239
 - sterke krulling 238
 - pagina's per vel
 - Windows 87
 - papier
 - aangepast formaat, Macintosh-instellingen 40
 - ADI, ondersteunde formaten 171
 - bron, selecteren 80
 - documentformaat, selecteren 78
 - eerste pagina 40, 76
 - formaat, selecteren 79
 - formaat, wijzigen 100
 - HP ToolboxFX, instellingen 187
 - instellingen voor automatisch verkleinen van faxen 139
 - kopieerinstellingen 99
 - kreukels 237
 - nieten 193
 - omgekruld,
 - probleemoplossing 236
 - ondersteunde formaten 59
 - ondersteunde soorten 68
 - pagina's per vel 41
 - probleemoplossing 238
 - soort, selecteren 81
 - soort, wijzigen 101
 - storingen 218
 - papierinvoerladen
 - invoerproblemen, problemen oplossen 239
 - papierstoringen
 - zoeken 219
 - pauzes, invoegen 127
 - PCL-drivers
 - ondersteunde besturingssystemen 8
 - peer-to-peer, afdrukken via disclaimer 49
 - pixels per inch (ppi), scanresolutie 114
 - plaatsen
 - nietjes 194
 - poorten
 - kabels bestellen 260
 - locatie 5
 - problemen oplossen, Macintosh 255
 - soorten inclusief 3
 - PostScript, fouten 256
 - PostScript-stuurprogramma, instellingen van HP ToolboxFX 189
 - PPD's, Macintosh 254
 - ppi (pixels per inch), scanresolutie 114
 - printcartridgegebied, storing verhelpen 230
 - printcartridges
 - artikelnummers 260
 - bewaren 196
 - garantie 266
 - hergebruik 197
 - HP-fraudelijn 196
 - Macintosh status 42
 - ontgrendeling klep, locatie 4

- recyclen 196, 277
- status, controleren 195
- status, Macintosh 42
- status, weergeven met HP ToolboxFX 181
- vervangen 197
- printerdrivers
 - Macintosh, problemen oplossen 254
 - specificaties 3
- prioriteit, instellingen 27, 36
- privé ontvangen 130
- probleemoplossing
 - afdrukkwaliteit 233
 - faxen ontvangen 173
 - faxen verzenden 171
 - faxrapporten 176
 - herhalende defecten 237
 - kiezen 172
 - kopieerformaat 244
 - kopieerkwaliteit 241
 - kopiëren 244
 - kreukels 237
 - lege scans 248
 - lijnen, kopieën 242
 - lijnen, scans 248
 - losse toner 235
 - omgekruld materiaal 236
 - pagina's niet afgedrukt 240
 - papier 238
 - scankwaliteit 245
 - scheve pagina's 236, 239
 - snelheid, faxen 176
 - tonerspatten 233
 - toner uitgesmeerd 237
 - tonervegen 235
 - vage afdrukken 233
- problemen oplossen
 - berichten op het bedieningspaneel 209
 - configuratiepagina afdrukken 53
 - display van het bedieningspaneel 217
 - EPS-bestanden 255
 - invoerproblemen 239
 - kritieke foutberichten 214
 - lege pagina's 240
 - lijnen, afgedrukte pagina's 234

- Macintosh-problemen 254
- netwerkconfiguratiepagina, afdrukken 53
- netwerken 252
- nieteenheid 251
- nietstoringen 231
- pagina's te donker 242
- pagina's te licht 242
- PostScript-fouten 256
- problemen met Windows 254
- scankwaliteit 247
- storingen 218
- tekst 236
- USB-kabels 240
- Problemen oplossen
 - controlelijst 206
- product
 - serienummer, locatie 5
 - vergelijking modellen 1
- protocolinstellingen, fax 170
- protocollen, netwerken 50
- PS-emulatie drivers 25
- pulskiezen 135
- puntjes, probleemoplossing 233

R

- rand tot rand afdrukken 99
- rapporten
 - configuratiepagina 14, 178
 - demopagina 13, 178
 - fax 14
 - gebruikspagina 15, 178
 - menuoverzicht 14, 179
 - netwerkrapport 15, 179
 - PCL6-lettertypelijst 15
 - PCL-lettertypelijst 15
 - PS-lettertypelijst 15
 - servicepagina 15
 - statuspagina
 - benodigdheden 14, 178
- rapporten, fax
 - alles afdrukken 164
 - fouten 166
 - probleemoplossing 176
- rapporten, product
 - configuratiepagina 53
 - netwerkconfiguratiepagina 53
- Readiris OCR-software 111
- recyclen 277
- recyclen, benodigdheden 196

- recycling
 - programma van HP voor retourneren en recyclen van afdrukbenodigdheden 278
- reinigen
 - automatische documentinvoer 201
 - buitenkant 203
 - glasplaat 115, 203
 - onderzijde klep 202
 - papierbaan 200
 - scannerglasplaat 97
 - scannerstrip 98, 202
- resolutie
 - fax 133, 134
 - scannen 114
 - specificaties 3
- rollen bestellen 261

S

- scannen
 - annuleren 113
 - bestandsindelingen 114
 - boeken 117
 - één pagina tegelijk (Macintosh) 44
 - foto's 118
 - grijswaarden 115
 - kleur 114
 - kwaliteit,
 - probleemoplossing 245
 - kwaliteit, problemen oplossen 247
 - lege pagina's,
 - probleemoplossing 248
 - methoden 110
 - naar bestand (Macintosh) 44
 - naar bestand (Windows) 113
 - naar e-mail (Macintosh) 44
 - naar e-mail (Windows) 113
 - naar map (Windows) 113
 - naar programma (Windows) 113
 - OCR-software 111
 - plaatsen in ADF 108
 - plaatsen in
 - flatbedscanner 108
 - resolutie 114
 - snelheid,
 - probleemoplossing 246

- TWAIN-compatibele software 110
 - vanaf het
 - bedieningspaneel 110
 - vanaf het bedieningspaneel (Macintosh) 44
 - vanuit HP LaserJet Scannen (Windows) 110
 - WIA-compatibele software 110
 - zwart-wit 115
 - scanner
 - glasplaat, reinigen 97
 - glasplaat reinigen 115
 - plaatsen voor kopiëren 92
 - plaatsen voor scanner 108
 - strip, reinigen 98
 - schalen, documenten 78
 - schalen van documenten kopiëren 95
 - scheidingskussen bestellen 261
 - scheve pagina's 236, 239
 - serienummer, locatie 5
 - service
 - apparaat opnieuw verpakken 269
 - artikelnummers 260
 - erkende HP-dealers 267
 - HP ToolboxFX, instellingen 188
 - kritieke foutberichten 214
 - Service, menu 20
 - serviceovereenkomsten 269
 - Services (tabblad)
 - Macintosh 42
 - signaalberichten 209
 - snelheid
 - fax, probleemoplossing 176
 - Scannen, probleemoplossing 246
 - snelkiescodes
 - alles verwijderen 126
 - bewerken 127
 - maken 127
 - programmeren 150
 - verwijderen 128
 - snelkoppelingen 85
 - snelkoppelingen, afdrukken 85
 - snelle installatie van software 7
- software
 - aanbevolen installatie 7
 - componenten 7
 - faxen ontvangen 139
 - faxen verzenden 152
 - geïntegreerde webserver 31, 38
 - HP ToolboxFX 31, 180
 - HP Web Jetadmin 31
 - installatie voor directe verbinding, Macintosh 37
 - instellingen 27, 36
 - Linux 33
 - Macintosh, verwijderen 38
 - Macintosh Configure Device 38
 - netwerkinstallatie, Macintosh 38
 - ondersteunde besturingssystemen 6, 24, 36
 - Readiris OCR 111
 - scannen vanuit TWAIN of WIA 110
 - snelle installatie 7
 - Solaris 33
 - UNIX 33
 - Windows 31
 - Windows-onderdelen 23
 - Solaris-software 33
 - soorten, afdruk materiaal ladeselectie 68
 - Sorteren, kopieën 96
 - spatten, probleemoplossing 233
 - speciaal afdruk materiaal richtlijnen 60
 - speciaal papier richtlijnen 60
 - specificaties
 - elektrisch 272, 273
 - functies van product 3
 - fysiek 272
 - geluidsniveau 274
 - omgeving 273
 - spikkels, probleemoplossing 233
 - Spool32, fouten 254
 - staande afdrukstand instellen 82
 - standaardinstellingen herstellen 208
- status
 - benodigdheden, controleren 195
 - faxtaak 11
 - Macintosh, tabblad Services 42
 - waarschuwingen, HP ToolboxFX 181
 - weergeven met HP ToolboxFX 181
 - Status, tabblad, HP ToolboxFX 181
 - status benodigdheden, tabblad Services
 - Macintosh 42
 - stiltedetectiemodus 140
 - storingen
 - ADF, verhelpen 219
 - duplexeenheid, verhelpen 226
 - fax, verhelpen 219
 - laden, verhelpen 223
 - nieteenheid, verhelpen 231
 - oorzaken van 218
 - printcartridgegebied, verhelpen 230
 - uitvoerbak, verhelpen 228
 - voorkomen 232
 - storingen verhelpen
 - foutcorrectie-instelling fax 169
 - strepen, problemen oplossen 234
 - stroom
 - vereisten 272, 273
 - SupportPack, HP 270
 - styeeminstellingen, menu 18
 - Systeeminstellingen, tabblad 186
- T**
- TCP/IP
 - ondersteunde besturingssystemen 49
 - protocollen, ondersteunde 50
 - technische ondersteuning
 - apparaat opnieuw verpakken 269
 - online 267
 - tekens, problemen oplossen 236
 - tekst, problemen oplossen 236

telefoonboek, fax
 alle vermeldingen
 verwijderen 126
 HP ToolboxFX, tabblad 183
 importeren 125
 vermeldingen toevoegen 150
 telefoonkaarten 147
 telefoonnummers
 HP-fraudelijn 196
 telefoons
 faxen ontvangen via 141,
 158
 telefoons, extra aansluiten 123
 telefoontoestellen, downstream
 faxen verzenden via 155
 telefoontoestellen, extra
 aansluiten 123
 Telephone Consumer Protection
 Act 281
 temperatuurspecificaties
 omgeving 273
 termenlijst 287
 terminologie 287
 toegankelijkheidsfuncties 3
 toevoegen
 scanbestemmingen
 (Windows) 112
 toner
 besparen 84
 los, probleemoplossing 235
 spatten,
 probleemoplossing 233
 uitgesmeerd,
 probleemoplossing 237
 vegen,
 probleemoplossing 235
 toner opnieuw verdelen 197
 Toolbox. *Zie* HP ToolboxFX
 toonkiezen 135
 traag, probleemoplossing
 scannen 246
 transfereenheid, garantie 266
 transportrollen bestellen 261
 TWAIN-compatibele software,
 scannen vanuit 110
 typen, afdrukmateriaal
 HP ToolboxFX,
 instellingen 187

U
 uitgesmeerd,
 probleemoplossing 237
 uitvoerbakken
 locatie 4
 uitvoerkwaliteit
 afdrukken,
 probleemoplossing 233,
 248
 HP ToolboxFX,
 instellingen 187
 kopiëren,
 probleemoplossing 241
 scans,
 probleemoplossing 245
 scans, problemen
 oplossen 247
 UNIX 33
 UNIX-software 33
 USB-poort
 locatie 5
 Macintosh, installatie 37
 problemen oplossen 240
 problemen oplossen,
 Macintosh 255
 soort inclusief 3

V
 V.34-instelling 170
 vage afdrukken 233
 vegen, toner,
 probleemoplossing 235
 veiligheidsverklaringen 285
 vergelijking, productmodellen 1
 vergroten, documenten 78
 vergroten van documenten
 kopiëren 95
 verklaring ten aanzien van
 laserveiligheid 285
 verkleinen, documenten 78
 verkleinen van documenten
 kopiëren 95
 verlenging van de garantie 270
 verpakken van apparaat 269
 verticale lijnen, problemen
 oplossen 234
 verticale witte of vage
 strepen 241
 vervangen, printcartridges 197
 vervangende onderdelen 261

verwerken, einde van
 levensduur 279
 verwijderen
 Windows-software 30
 verwijderen, Macintosh-
 software 38
 verwijderen, software
 Windows 30
 verzenden, faxen
 logboek, HP ToolboxFX 185
 verzenden van apparaat 269
 verzenden van faxen
 probleemoplossing 171
 vochtigheidsspecificaties
 omgeving 273
 voltagevereisten 272
 volume
 instellingen 19
 volume, aanpassen 131
 voorinstellingen (Macintosh) 40
 voorschriften, informatie 276
 voorvoegsels, kiezen 131
 vouwen, probleemoplossing 237

W
 waarschuwingen instellen 181
 waarschuwingsberichten 209
 wachtwoordbeveiliging 130
 watermerken 41, 83
 websites
 HP Web Jetadmin,
 downloaden 191
 klantenondersteuning 267
 klantenondersteuning
 Macintosh 268
 Material Safety Data Sheet
 (MSDS) 280
 wekelijkse on-site service 269
 werkomgeving, specificaties 273
 WIA-compatibele software,
 scannen vanuit 110
 Windows
 driverinstellingen 28, 85
 faxen vanuit 152
 ondersteunde
 besturingssystemen 6, 24
 ondersteunde drivers 8, 25
 pagina's per vel 87
 problemen oplossen 254

- scannen naar-bestemmingen
 - toevoegen 112
- scannen naar e-mail 113
- scannen naar map 113
- scannen vanuit TWAIN- of WIA-
software 110
- softwareonderdelen 23, 31
- witte of vage strepen, problemen
oplossen 241
- Word, faxen vanuit 153

Z

- zwart-wit scannen 115

© 2007 Hewlett-Packard Development Company, L.P.

www.hp.com



CB532-90960