

hp LaserJet 2400 series



i n v e n t

gebruik



HP LaserJet 2400 series-printer

Gebruikershandleiding



Auteursrecht en licentiebepalingen

© 2004 Copyright Hewlett-Packard Development Company, L.P.

Verveelvuldiging, bewerking en vertaling zonder voorafgaande schriftelijke toestemming zijn verboden, behalve zoals toegestaan door het auteursrecht.

De informatie in dit document kan zonder kennisgeving worden gewijzigd.

De enige garantie voor producten en services van HP wordt uiteengezet in de garantieverklaring die bij dergelijke producten en services wordt geleverd. Niets in deze verklaring mag worden opgevat als een aanvullende garantie. HP is niet aansprakelijk voor technische of redactionele fouten of weglatingen in deze verklaring.

Onderdeelnummer Q5956-90945

Eerste editie, november 2004

Handelsmerken

Adobe® en PostScript® zijn handelsmerken van Adobe Systems Incorporated.

Linux is een in de Verenigde Staten gedeponeerd handelsmerk van Linus Torvalds.

Microsoft®, Windows® en Windows NT® zijn in de Verenigde Staten gedeponeerde handelsmerken van Microsoft Corporation.

UNIX® is een gedeponeerd handelsmerk van The Open Group.

ENERGY STAR® en het ENERGY STAR-logo® zijn in de Verenigde Staten gedeponeerde handelsmerken van het Environmental Protection Agency (bureau voor milieubescherming van de overheid van de V.S.).



HP on line klantenondersteuning

On line Services

24 uur per dag bereikbaar via een modem- of internetverbinding

World Wide Web: bijgewerkte HP-printersoftware, productinformatie en ondersteunende informatie en printerstuurprogramma's in diverse talen kunt u vinden op www.hp.com/support/lj2410, <http://www.hp.com/support/lj2420>, of <http://www.hp.com/support/lj2430>. (De site is Engelstalig.)

Hulpprogramma's bij het on line oplossen van problemen

HP Instant Support Professional Edition (ISPE) is een serie op het web gebaseerde hulpprogramma's voor het oplossen van problemen bij bureaubladcomputers en afdrukapparatuur. Met ISPE kunt u snel problemen met computerapparatuur en afdrukproblemen identificeren, diagnosticeren en oplossen. De ISPE-hulpprogramma's zijn beschikbaar op <http://instantsupport.hp.com>.

Telefonische ondersteuning

Hewlett-Packard Company biedt gedurende de garantieperiode gratis telefonische ondersteuning. Als u belt, wordt u doorverbonden met een team van medewerkers die klaar staan om u te helpen. Raadpleeg de brochure in de productverpakking voor het telefoonnummer voor uw land/regio. U kunt ook terecht op <http://www.hp.com/support/callcenters>. Zorg dat u de volgende gegevens bij de hand hebt als u HP belt: de productnaam en het serienummer, de aankoopdatum en een beschrijving van het probleem.

U kunt voor ondersteuning ook terecht op <http://www.hp.com>. Klik in op het vak **Support & Drivers**.

Softwarehulpprogramma's, drivers en elektronische informatie

Ga naar http://www.hp.com/go/lj2410_software, http://www.hp.com/go/lj2420_software, of http://www.hp.com/go/lj2430_software. (De website is Engelstalig, maar printerstuurprogramma's kunnen in verschillende talen worden gedownload.)

Zie de brochure die bij uw printer is geleverd voor telefonische informatie.

Rechtstreeks bestellen van accessoires of benodigdheden van HP

Benodigdheden kunt u bestellen via de volgende websites:

Verenigde Staten: <http://www.hp.com/sbso/product/supplies>

Canada: <http://www.hp.ca/catalog/supplies>

Europa: <http://www.hp.com/go/supplies>

Azië/Oceanië: <http://www.hp.com/paper/>

Accessoires kunt u bestellen via www.hp.com/support/lj2410, <http://www.hp.com/support/lj2420>, of <http://www.hp.com/support/lj2430>. Zie [Onderdelen, accessoires en benodigdheden bestellen](#) voor meer informatie.

Als u benodigdheden of accessoires via de telefoon wilt bestellen, belt u de volgende nummers:

Bedrijven in de Verenigde Staten: +1 (0) 800-282-6672

Midden- en kleinbedrijf in de Verenigde Staten: +1 (0) 800-888-9909

Thuis en thuiszakelijk in de Verenigde Staten: +1 (0) 800-752-0900

Canada: +1 (0) 800-387-3154

Zie de brochure die bij de printer is geleverd voor de telefoonnumers van de overige landen/regio's.

HP service-informatie

Bel +1 (0) 800-243-9816 (Verenigde Staten) of +1 (0) 800-387-3867 (Canada) voor erkende HP-dealers in de Verenigde Staten of Canada. U kunt ook naar <http://www.hp.com/go/cposupportguide> gaan.

Neem voor service voor uw HP-product in de overige landen/regio's contact op met de afdeling klantenondersteuning van uw land/regio. Zie de brochure die bij uw printer is geleverd.

Serviceovereenkomsten van HP

Bel: +1 (0) 800-HPINVENT [+1 (0) 800-474-6836 (Verenigde Staten)] of +1 (0) 800-268-1221 (Canada).

Service buiten de garantieperiode: +1 (0) 800-633-3600.

Uitgebreide service: Bel: +1 (0) 800-HPINVENT [+1 (0) 800-474-6836 (Verenigde Staten)] of +1 (0) 800-268-1221 (Canada). Of ga naar de website HP Care Pack Services op <http://www.hpexpress-services.com>.

HP werkset

Gebruik de software van de HP-werkset om de printerstatus en -instellingen te controleren en informatie met betrekking tot het oplossen van problemen en on line documentatie te bekijken. U kunt de HP-werkset weergeven als de printer rechtstreeks op de computer is aangesloten of als deze op een netwerk is aangesloten. Als u de HP-werkset wilt gebruiken, moet u alle softwareonderdelen hebben geïnstalleerd. Zie [Werken met de HP Werkset-software](#).

Ondersteuning en informatie van HP voor Macintosh-computers

Bezoek <http://www.hp.com/go/macosx> voor Macintosh OS X-ondersteuningsinformatie en de HP-abonnementenservice voor updates van stuurprogramma's.

Bezoek <http://www.hp.com/go/mac-connect> voor producten die specifiek zijn ontworpen voor de Macintosh-gebruiker.

Inhoudsopgave

1 Basisinformatie over de printer

| | |
|---|----|
| Snelle toegang tot printerinformatie | 2 |
| Snelkoppelingen in de handleiding | 2 |
| Als u meer informatie wilt | 2 |
| Printerconfiguraties | 3 |
| Functieaanduidingen voor de printer HP LaserJet 2400 series | 3 |
| Printerfuncties | 4 |
| Printeronderdelen | 8 |
| Interfacepoorten | 9 |
| Bedieningspaneel | 10 |
| Lay-out bedieningspaneel | 10 |
| Knoppen op het bedieningspaneel | 11 |
| Lampjes op het bedieningspaneel | 11 |
| Menu's op het bedieningspaneel van de printer | 12 |
| Het Help-systeem van de printer gebruiken | 12 |
| Wijzigingen aanbrengen in de configuratie-instellingen van het bedieningspaneel van de printer | 13 |
| Software | 23 |
| Besturingssystemen en printercomponenten | 23 |
| Printerstuurprogramma's | 24 |
| Software voor Macintosh-computers | 27 |
| De systeemsoftware van de printer installeren | 28 |
| De software verwijderen | 34 |
| Afdruk materiaal selecteren | 35 |
| Ondersteunde typen en formaten van afdruk materiaal | 35 |

2 Afdruktaken

| | |
|---|----|
| Bepalen welke lade voor het afdrukken wordt gebruikt | 38 |
| Ladevolgorde | 38 |
| Het gebruik van lade 1 aanpassen | 38 |
| Afdrukken op basis van soort en formaat afdruk materiaal (laden vergrendelen) | 39 |
| Afdruk materiaal handmatig invoeren vanuit lade 1 | 40 |
| De juiste fusermodus selecteren | 42 |
| Laden vullen | 43 |
| Lade 1 (multifunctionele lade) vullen | 43 |
| Lade 2 (lade voor 250 vel) vullen | 44 |
| Optionele lade 3 (lade voor 500 vel) vullen | 46 |
| Uitvoeropties voor afdruk materiaal | 48 |
| Afdrukken op enveloppen | 49 |
| Zo laadt u enveloppen in lade 1: | 49 |
| Afdrukken op speciaal afdruk materiaal | 51 |
| Afdrukken op etiketten | 51 |
| Afdrukken op transparanten | 52 |
| Afdrukken op afdruk materiaal met aangepast formaat of kaarten | 52 |
| Afdrukken op briefpapier, geperforeerd papier of voorbedrukt papier (enkelzijdig) | 53 |

| | |
|--|----|
| Afdrukken op beide kanten (dubbelzijdig afdrukken) | 55 |
| Afdrukstand van het papier voor dubbelzijdig afdrukken | 55 |
| Lay-outopties voor dubbelzijdig afdrukken | 56 |
| Zo drukt u dubbelzijdig af met behulp van de ingebouwde duplexeenheid: | 56 |
| Zo drukt u handmatig dubbelzijdig af: | 57 |
| Een afdruktaak annuleren | 58 |
| Het printerstuurprogramma gebruiken | 59 |
| De instellingen van een afdruktaak wijzigen | 59 |
| Standaardinstellingen wijzigen | 60 |
| Functies van het printerstuurprogramma gebruiken | 62 |
| Watermerken afdrukken | 62 |
| Verschillende pagina's op één vel papier afdrukken | 63 |
| Een aangepast papierformaat instellen | 63 |
| Afdrukken met EconoMode (concepten) | 64 |
| Instellingen voor afdrukkwaliteit selecteren | 64 |
| Opties voor Vergroten/verkleinen gebruiken | 65 |
| Een papierbron selecteren | 65 |
| Een voorblad, een andere eerste of laatste pagina of een blanco pagina afdrukken | 66 |
| Functies voor het opslaan van taken gebruiken | 67 |
| Taken lezen en vasthouden | 67 |
| Vastgehouden taken verwijderen | 67 |
| Privé-taken afdrukken | 68 |
| Privé-taken verwijderen | 69 |

3 Beheer en onderhoud van de printer

| | |
|---|----|
| De geïntegreerde webserver gebruiken | 72 |
| De geïntegreerde webserver openen | 72 |
| Tabblad Informatie | 73 |
| Tabblad Instellingen | 73 |
| Tabblad Netwerk | 74 |
| Overige links | 74 |
| HP Web Jetadmin-software gebruiken | 75 |
| Werken met de HP Werkset-software | 76 |
| Ondersteunde besturingssystemen | 76 |
| Ondersteunde browsers | 76 |
| Zo geeft u HP Werkset weer: | 77 |
| Tabblad Status | 77 |
| Tabblad Probleemoplossing | 77 |
| Tabblad Waarschuwingen | 78 |
| Tabblad Documentatie | 79 |
| Apparaatinstellingen, venster | 79 |
| Werkset-links | 79 |
| Overige links | 79 |
| HP Werkset verwijderen | 80 |
| Zo verwijdert u HP Werkset met de snelkoppeling op het bureaublad van Windows: ... | 80 |
| HP Toolbox verwijderen met de optie Software in het Configuratiescherm van Windows | 80 |
| Printerstuurprogramma's beheren en configureren | 81 |
| HP Web Jetadmin-software-insteekmodule | 82 |
| Hulpprogramma voor aanpassingen | 82 |
| E-mailwaarschuwingen configureren | 83 |
| Klok instellen | 84 |
| De datum en tijd instellen | 84 |
| De printerconfiguratie controleren | 87 |
| Menustructuur | 87 |

| | |
|--|----|
| Configuratiepagina | 87 |
| Statuspagina benodigdheden | 89 |
| PS- of PCL-lettertypelijst | 90 |
| Onderhoud van de inktpatroon | 92 |
| HP-inktpatronen | 92 |
| Inktpatronen van ander merk dan HP | 92 |
| Echtheidscontrole van inktpatroon | 92 |
| Opslag van inktpatroon | 92 |
| Verwachte levensduur van inktpatronen | 93 |
| Het niveau van benodigdheden controleren | 93 |
| Patroon leeg of bijna leeg | 93 |
| De printer reinigen | 95 |
| De buitenkant reinigen | 95 |
| De gedeelten rond de papierbaan en de inktpatroon reinigen | 95 |
| De fuser reinigen | 96 |

4 Problemen oplossen

| | |
|---|-----|
| Stroomdiagram voor het oplossen van problemen | 100 |
| 1 Verschijnt op het bedieningspaneel KLAAR? | 100 |
| 2 Kunt u een configuratiepagina afdrukken? | 101 |
| 3 Kunt u afdrukken vanuit een programma? | 101 |
| 4 Drukt de taak af zoals verwacht? | 102 |
| 5 Worden de juiste laden geselecteerd? | 104 |
| Algemene afdrukproblemen oplossen | 106 |
| Richtlijnen voor het gebruik van papier | 110 |
| Speciale pagina's afdrukken | 111 |
| Storingen verhelpen | 112 |
| Plaatsen waar papier kan vastlopen | 112 |
| Printerberichten interpreteren | 118 |
| Het on line Help-systeem van de printer gebruiken | 118 |
| Steeds terugkerende berichten oplossen | 118 |
| Problemen met de afdrukkwaliteit oplossen | 134 |
| Controlelijst voor de afdrukkwaliteit | 134 |
| Voorbeelden van afdrukproblemen | 134 |
| Licht afdrukken (gedeelte van pagina) | 136 |
| Lichte afdrukken (hele pagina) | 136 |
| Vlekken | 137 |
| Druppels | 137 |
| Strepen | 137 |
| Grijze achtergrond | 138 |
| Tonervlekken | 138 |
| Losse toner | 138 |
| Herhaalde storingen | 139 |
| Herhaalde afbeelding | 139 |
| Vervormde tekens | 140 |
| Scheve pagina | 140 |
| Gekruld of gegolfd papier | 140 |
| Kreukels of vouwen | 141 |
| Verticale witte strepen | 141 |
| Bandensporen | 142 |
| Witte vlekken op zwarte achtergrond | 142 |
| Lijnen met vegen | 142 |
| Vage afdruk | 143 |
| Willekeurig herhaalde afbeelding | 143 |
| Algemene afdrukproblemen op het netwerk oplossen | 145 |

| | |
|--|-----|
| Algemene problemen met Windows oplossen | 146 |
| Veelvoorkomende Macintosh-problemen oplossen | 147 |
| Algemene problemen met PostScript oplossen | 153 |
| Algemene problemen | 153 |
| Specifieke fouten | 154 |

Bijlage A Benodigheden en accessoires

| | |
|---|-----|
| Onderdelen, accessoires en benodigheden bestellen | 156 |
| Rechtstreeks bestellen bij HP | 156 |
| Bestellen via klanten- of ondersteuningsdienst | 156 |
| Rechtstreeks bestellen via de ingesloten webserver (voor printers die in een netwerk zijn opgenomen) | 156 |
| Rechtstreeks bestellen via de HP Werkset (voor printers die rechtstreeks zijn aangesloten op een computer) | 157 |
| Onderdeelnummers | 158 |
| Accessoires voor papierverwerking | 158 |
| Printcartridges | 158 |
| Geheugen | 158 |
| Kabels en interfaces | 159 |
| Afdruk materiaal | 159 |

Bijlage B Menu's van het bedieningspaneel

| | |
|-----------------------------------|-----|
| Menu Taak ophalen | 164 |
| Menu Informatie | 166 |
| Menu Papierverwerking | 168 |
| Menu Apparaat configureren | 172 |
| Submenu afdrukken | 172 |
| Submenu Afdrukkwaliteit | 176 |
| Submenu Systeeminstellingen | 179 |
| I/O-submenu | 182 |
| Submenu herstellen | 183 |
| Menu Diagnostiek | 185 |
| Menu Service | 186 |

Bijlage C Specificaties

| | |
|---|-----|
| HP LaserJet 2400 series fysieke specificaties | 187 |
| Stroomvoorziening | 188 |
| Akoestische emissie | 189 |
| Bedrijfsomgeving | 190 |
| Papierspecificaties | 191 |
| Omgeving voor afdrukken en papieropslag | 191 |
| Enveloppen | 192 |
| Etiketten | 194 |
| Transparanten | 194 |

Bijlage D Printergeheugen en uitbreiding

| | |
|---|-----|
| Overzicht | 196 |
| Printergeheugen | 197 |
| Zo installeert u printergeheugen: | 197 |
| CompactFlash-kaarten installeren | 201 |
| Zo installeert u een CompactFlash-kaart: | 201 |
| De installatie van een DIMM of CompactFlash-kaart controleren | 204 |

| | |
|---|-----|
| Zo controleert u of DIMM's of CompactFlash-kaarten op de juiste wijze zijn geïnstalleerd: | 204 |
| Bronnen opslaan (permanente bronnen) | 205 |
| Een EIO-kaart installeren | 206 |
| Zo installeert u een EIO-kaart: | 206 |
| Zo verwijdert u een geïnstalleerde EIO-kaart: | 207 |

Bijlage E Printeropdrachten

| | |
|--|-----|
| Informatie over de syntaxis van PCL 6- en PCL 5e-printeropdrachten | 210 |
| Escape-reeksen combineren | 210 |
| Escape-tekens gebruiken | 211 |
| PCL 6- en PCL 5-lettertypen selecteren | 211 |
| Veelgebruikte PCL 6- en PCL 5-printeropdrachten | 212 |

Bijlage F Informatie over wettelijke voorschriften

| | |
|--|-----|
| Inleiding | 217 |
| FCC-voorschriften | 218 |
| Milieuvriendelijk productiebeleid | 219 |
| Bescherming van het milieu | 219 |
| Ozon-productie | 219 |
| Energieverbruik | 219 |
| HP LaserJet afdrukbenodigdheden | 220 |
| Material safety data sheet (chemiekaart) | 221 |
| Meer informatie | 221 |
| Conformiteitsverklaring | 222 |
| Land-/regiospecifieke veiligheidsvoorschriften | 223 |
| Laser safety statement | 223 |
| Canadian DOC statement | 223 |
| Japanese VCCI statement | 223 |
| Korean EMI statement | 223 |
| Finnish laser statement | 224 |

Bijlage G Service en ondersteuning

| | |
|---|-----|
| Beperkte garantie van Hewlett-Packard | 225 |
| Printcartridge Verklaring van beperkte garantie | 227 |
| Informatie over service en ondersteuning | 228 |
| Onderhoudsovereenkomsten van HP | 228 |
| Overeenkomsten voor service op locatie | 228 |
| HP Express Exchange (alleen V.S. en Canada) | 229 |
| HP Express Exchange gebruiken | 229 |
| De printer verzendklaar maken | 230 |
| Zo pakt u de printer opnieuw in: | 230 |
| Serviceformulier | 231 |

Index

1

Basisinformatie over de printer

Hartelijk dank voor de aanschaf van een HP LaserJet 2400 series-printer. Als u dit niet al had gedaan, kunt u de printer nu installeren aan de hand van de installatie-instructies in de installatiegids (*Aan de slag*) die bij de printer wordt geleverd.

Zodra de printer geïnstalleerd en gebruiksklaar is, is het verstandig om een paar minuten de tijd te nemen om de printer te leren kennen. In deze sectie vindt u informatie over de volgende onderwerpen:

- [Snelle toegang tot printerinformatie](#)
- [Printerconfiguraties](#)
- [Printerfuncties](#)
- [Printeronderdelen](#)
- [Bedieningspaneel](#)
- [Software](#)
- [Afdruk materiaal selecteren](#)

Snelle toegang tot printerinformatie

In dit gedeelte vindt u een overzicht van de bronnen waarin u meer informatie kunt vinden over het instellen en het gebruik van de printer.

Snelkoppelingen in de handleiding

- [Onderdeelnummers](#)
- [Lay-out bedieningspaneel](#)
- [Stroomdiagram voor het oplossen van problemen](#)

Als u meer informatie wilt

Er zijn diverse naslagwerken voor deze printer beschikbaar. Zie www.hp.com/support/lj2410, <http://www.hp.com/support/lj2420>, of <http://www.hp.com/support/lj2430>.

De printer instellen

Installatiegids—Hierin vindt u stapsgewijze instructies voor het installeren en het instellen van de printer. Deze handleiding op papier wordt bij elke printer geleverd.

Netwerkinstallatiegids—Hierin vindt u instructies voor het instellen van de printer in een netwerk. Deze handleiding op papier wordt geleverd bij printers die beschikken over een ingesloten HP Jetdirect-printserver.

Beheerdershandleiding voor ingesloten HP Jetdirect-printserver—Hierin vindt u informatie over het configureren en het verhelpen van mogelijke problemen met een ingesloten HP Jetdirect-printserver. U kunt een exemplaar afdrucken vanaf de cd-rom die bij de printer is geleverd. (Beschikbaar bij modellen met een ingesloten HP Jetdirect-printserver.)

Installatiegidsen voor accessoires—Hierin vindt u stapsgewijze instructies voor het installeren van accessoires, zoals een optionele lade. Bij elke accessoire wordt een handleiding op papier geleverd.

Gebruik van de printer

Gebruikershandleiding—Bevat uitgebreide informatie over het gebruik van de printer en het verhelpen van mogelijke problemen. Deze handleiding staat op de cd-rom die bij de printer is geleverd. Deze is ook beschikbaar via de software van de HP Werkset.

On line Help—Bevat informatie over de printeropties die via de printerstuurprogramma's beschikbaar zijn. U kunt een Help-onderwerp raadplegen via het menu Help van het printerstuurprogramma.

HTML-gebruikershandleiding (on line)—Bevat uitgebreide informatie over het gebruik van de printer en het verhelpen van mogelijke problemen. Ga naar www.hp.com/support/lj2410, <http://www.hp.com/support/lj2420>, of <http://www.hp.com/support/lj2430>. Na het tot stand brengen van de verbinding klikt u op **Handleidingen**.

Help op het bedieningspaneel van de printer—De printer heeft een ingebouwd Help-systeem op het bedieningspaneel, dat instructies geeft voor het oplossen van de meeste printerproblemen. Als u de Help wilt bekijken voor een bericht (indien beschikbaar), drukt u op de toets ? (**HELP**).

Printerconfiguraties

De HP LaserJet 2400 series- printer is in verschillende configuraties beschikbaar. Met de letters achter de printernaam worden de verschillen tussen de configuraties aangegeven. Elke letter verwijst naar een specifieke functie. Ga aan de hand van de informatie in deze sectie na welke functies uw model bevat.

Opmerking

Niet alle modellen zijn in alle configuraties beschikbaar.

Functieaanduidingen voor de printer HP LaserJet 2400 series

| Letter | Omschrijving |
|-------------|--|
| geen letter | Dit is het basismodel. |
| d | Modellen met deze aanduiding bevatten een duplexeenheid voor automatisch dubbelzijdig afdrucken. |
| n | Modellen met deze aanduiding bevatten een geïntegreerde HP Jetdirect-printserver voor het maken van een verbinding met een 10/100Base-T-netwerk. |
| t | Modellen met deze aanduiding bevatten een extra papierlade. |

Printerfuncties

In de volgende tabellen worden de functies beschreven voor de HP LaserJet 2400 series-printers.

Snelheid

| HP LaserJet 2410-printer | HP LaserJet 2420 Series-printer | HP LaserJet 2430 Series-printer |
|--|--|--|
| Drukt af op papier van Letter-formaat met een snelheid van 25 pagina's per minuut (ppm). Drukt af op papier van A4-formaat met een snelheid van 24 ppm. | Drukt af op papier van Letter-formaat met een snelheid van 30 pagina's per minuut (ppm). Drukt af op papier van A4-formaat met een snelheid van 28 ppm. | Drukt af op papier van Letter-formaat met een snelheid van 35 pagina's per minuut (ppm). Drukt af op papier van A4-formaat met een snelheid van 33 ppm. |

Resolutie

| HP LaserJet 2410-printer | HP LaserJet 2420 Series-printer | HP LaserJet 2430 Series-printer |
|---|---|---|
| FastRes 1200: geeft een afdrukkwaliteit van 1200-dpi voor het snel afdrukken van tekst en afbeeldingen met een hoge kwaliteit voor professionele doeleinden. ProRes 1200: geeft een afdrukkwaliteit van 1200 dpi voor de beste kwaliteit in Line Art-beelden en illustraties. HP LaserJet-printcartridges voor duidelijke, scherpe afdrukken. | FastRes 1200: geeft een afdrukkwaliteit van 1200 dpi voor het snel afdrukken van tekst en afbeeldingen met een hoge kwaliteit voor professionele doeleinden. ProRes 1200: geeft een afdrukkwaliteit van 1200 dpi voor de beste kwaliteit in Line Art-beelden en illustraties. HP LaserJet-printcartridges voor duidelijke, scherpe afdrukken. | FastRes 1200: geeft een afdrukkwaliteit van 1200 dpi voor het snel afdrukken van tekst en afbeeldingen met een hoge kwaliteit voor professionele doeleinden. ProRes 1200: geeft een afdrukkwaliteit van 1200 dpi voor de beste kwaliteit in Line Art-beelden en illustraties. HP LaserJet-printcartridges voor duidelijke, scherpe afdrukken. |

Papierverwerking

| HP LaserJet 2410-printer | HP LaserJet 2420 Series-printer | HP LaserJet 2430 Series-printer |
|---|--|--|
| Bevat een invoerlade voor het handmatig invoeren van 100 vel en een invoerlade voor 250 vel. Compatibel met een optionele papierinvoer voor 500 vel. | Bevat een invoerlade voor de handmatige invoer van 100 vel en een invoerlade voor 250 vel. Compatibel met een optionele papierinvoer voor 500 vel. De HP LaserJet 2420d- en dn-modellen bevatten een accessoire voor automatisch dubbelzijdig afdrukken. | Bevat een invoerlade voor de handmatige invoer van 100 vel en een invoerlade voor 250 vel. De HP LaserJet 2430t-, tn- en dtn-modellen bevatten tevens een lade voor 500 vel. Het HP LaserJet 2430dtn-model bevat een accessoire voor automatisch dubbelzijdig afdrukken. |

Geheugen en processor

| HP LaserJet 2410-printer | HP LaserJet 2420 Series-printer | HP LaserJet 2430 Series-printer |
|--|--|--|
| <p>Bevat 32 MB RAM (Random Access Memory).</p> <p>Maximaal uitbreidbaar naar 288 MB geheugen.</p> <p>Processorsnelheid van 400 MHz (megahertz)</p> | <p>De HP LaserJet 2420-printer bevat 32 MB RAM, maximaal uitbreidbaar naar 288 MB geheugen.</p> <p>De HP LaserJet 2420d-printer bevat 48 MB RAM, maximaal uitbreidbaar naar 304 MB geheugen.</p> <p>De HP LaserJet 2420n- en dn-modellen bevatten 64 MB RAM, maximaal uitbreidbaar naar 320 MB geheugen.</p> <p>Processorsnelheid van 400 MHz (megahertz).</p> | <p>De HP LaserJet 2430t-printer bevat 48 MB RAM, maximaal uitbreidbaar naar 304 MB geheugen.</p> <p>De HP LaserJet 2430n-, tn- en dtn-modellen bevatten 64 MB RAM, maximaal uitbreidbaar naar 320 MB geheugen.</p> <p>Processorsnelheid van 400 MHz (megahertz).</p> |

Interfaceverbindingen en netwerken

| HP LaserJet 2410-printer | HP LaserJet 2420 Series-printer | HP LaserJet 2430 Series-printer |
|--|--|--|
| <p>Bevat een bidirectionele, parallelle ECP-aansluiting (Extended Capabilities Port), type B (voldoet aan IEEE 1284).</p> <p>Voorzien van een USB 2.0-aansluiting (Universal Serial Bus) (met volledige en hoge snelheid).</p> <p>Bevat één op PCI gebaseerde EIO-sleuf (Enhanced Input/Output).</p> | <p>Voorzien van een bidirectionele, parallelle ECP-aansluiting, type B (voldoet aan IEEE 1284).</p> <p>Voorzien van een USB 2.0-aansluiting (met volledige en hoge snelheid).</p> <p>Bevat één op PCI gebaseerde EIO-sleuf (Enhanced Input/Output).</p> <p>De HP LaserJet 2420n- en dn-modellen bevatten een geïntegreerde HP Jetdirect-printserver voor het maken van verbinding met een 10/100Base-TX-netwerk.</p> | <p>Voorzien van een bidirectionele, parallelle ECP-aansluiting, type B (voldoet aan IEEE 1284).</p> <p>Voorzien van een USB 2.0-aansluiting (met volledige en hoge snelheid).</p> <p>Bevat één op PCI gebaseerde EIO-sleuf (Enhanced Input/Output).</p> <p>De HP LaserJet 2430n-, tn- en dtn-modellen bevatten een geïntegreerde HP Jetdirect-printserver voor het maken van verbinding met een 10/100Base-TX-netwerk.</p> |

Taal en lettertypen

| HP LaserJet 2410-printer | HP LaserJet 2420 Series-printer | HP LaserJet 2430 Series-printer |
|---|--|--|
| HP PCL6-, PCL 5e- en HP PostScript® (PS) 3-emulatie Tachtig lettertypen voor Microsoft® Windows® U kunt aanvullende lettertypen toevoegen door een CompactFlash-lettertypekaart te installeren. | HP PCL6-, PCL 5e- en HP PostScript® (PS) 3-emulatie. Tachtig lettertypen voor Microsoft® Windows® U kunt aanvullende lettertypen toevoegen door een CompactFlash-lettertypekaart te installeren. | HP PCL6-, PCL 5e- en HP PostScript® (PS) 3-emulatie. Tachtig lettertypen voor Microsoft® Windows® U kunt aanvullende lettertypen toevoegen door een CompactFlash-lettertypekaart te installeren. |

Printcartridge

| HP LaserJet 2410-printer | HP LaserJet 2420 Series-printer | HP LaserJet 2430 Series-printer |
|---|---|---|
| Met standaardprintcartridges worden maximaal 6000 pagina's afgedrukt. Het HP-programma voor benodigdheden om slim af te drukken geeft automatisch een waarschuwing als de toner bijna op is. | Met standaardprintcartridges worden maximaal 6000 pagina's afgedrukt. Het HP-programma voor benodigdheden om slim af te drukken geeft automatisch een waarschuwing als de toner bijna op is. | Met standaardprintcartridges worden maximaal 6000 pagina's afgedrukt. Het HP-programma voor benodigdheden om slim af te drukken geeft automatisch een waarschuwing als de toner bijna op is. |

Energiebesparing

| HP LaserJet 2410-printer | HP LaserJet 2420 Series-printer | HP LaserJet 2430 Series-printer |
|--|---|---|
| De printer bespaart automatisch stroom door het energieverbruik terug te brengen wanneer niet wordt afgedrukt. Als partner van ENERGY STAR® heeft Hewlett-Packard Company bepaald dat dit product voldoet aan de richtlijnen van ENERGY STAR® voor efficiënt energieverbruik. | De printer bespaart automatisch elektriciteit door het energieverbruik terug te brengen wanneer niet wordt afgedrukt. Als partner van ENERGY STAR® heeft Hewlett-Packard Company bepaald dat dit product voldoet aan de richtlijnen van ENERGY STAR® voor efficiënt energieverbruik. | De printer bespaart automatisch elektriciteit door het energieverbruik terug te brengen wanneer niet wordt afgedrukt. Als partner van ENERGY STAR® heeft Hewlett-Packard Company bepaald dat dit product voldoet aan de richtlijnen van ENERGY STAR® voor efficiënt energieverbruik. |

Economisch afdrukken

| HP LaserJet 2410-printer | HP LaserJet 2420 Series-printer | HP LaserJet 2430 Series-printer |
|--|--|--|
| <p>Met N-per-vel afdrukken (verschillende pagina's op één vel afdrukken) bespaart u papier.</p> <p>Met dubbelzijdig afdrukken (voor modellen die een accessoire voor dubbelzijdig afdrukken bevatten) bespaart u papier.</p> <p>Wanneer u afdrukt in EconoMode bespaart u toner.</p> | <p>Met N-per-vel afdrukken (verschillende pagina's op één vel afdrukken) bespaart u papier.</p> <p>Met dubbelzijdig afdrukken (voor modellen die een accessoire voor dubbelzijdig afdrukken bevatten) bespaart u papier.</p> <p>Wanneer u afdrukt in EconoMode bespaart u toner.</p> | <p>Met N-per-vel afdrukken (verschillende pagina's op één vel afdrukken) bespaart u papier.</p> <p>Met dubbelzijdig afdrukken (voor modellen die een accessoire voor dubbelzijdig afdrukken bevatten) bespaart u papier.</p> <p>Wanneer u afdrukt in EconoMode bespaart u toner.</p> |

Toegankelijkheid

| HP LaserJet 2410-printer | HP LaserJet 2420 Series-printer | HP LaserJet 2430 Series-printer |
|---|---|---|
| <p>De on line gebruikershandleiding is compatibel met schermleesprogramma's.</p> <p>De printcartridge kan met één hand worden geplaatst en verwijderd.</p> <p>Alle kleppen en deksels kunnen met één hand worden geopend.</p> <p>De invoerlade voor 250 vel is gemakkelijk te openen en te sluiten.</p> <p>Alle breedtegeleiders kunnen met één hand worden verschoven.</p> | <p>De on line gebruikershandleiding is compatibel met schermleesprogramma's.</p> <p>De printcartridge kan met één hand worden geplaatst en verwijderd.</p> <p>Alle kleppen en deksels kunnen met één hand worden geopend.</p> <p>De invoerlade voor 250 vel is gemakkelijk te openen en te sluiten.</p> <p>Alle breedtegeleiders kunnen met één hand worden verschoven.</p> | <p>De on line gebruikershandleiding is compatibel met schermleesprogramma's.</p> <p>De printcartridge kan met één hand worden geplaatst en verwijderd.</p> <p>Alle kleppen en deksels kunnen met één hand worden geopend.</p> <p>De invoerladen voor 250 vel en 500 vel zijn gemakkelijk te openen en te sluiten.</p> <p>Alle breedtegeleiders kunnen met één hand worden verschoven.</p> |

Printeronderdelen

Maak uzelf vertrouwd met de onderdelen van de printer voordat u de printer gebruikt.

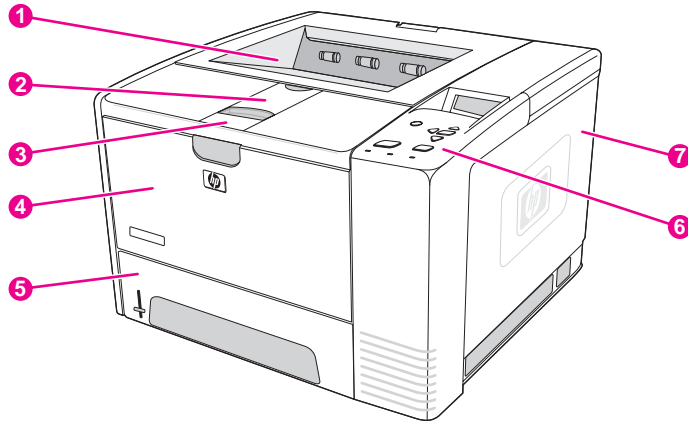

- 1 Bovenste uitvoerbak
- 2 Verlengstuk voor lang afdruk materiaal
- 3 Vergrendeling om de voorklep te openen (biedt toegang tot de printcartridge)
- 4 Lade 1 (naar buiten trekken om te openen)
- 5 Lade 2
- 6 Bedieningspaneel
- 7 Klep aan de rechterkant (biedt toegang tot DIMM's en CompactFlash-kaarten)

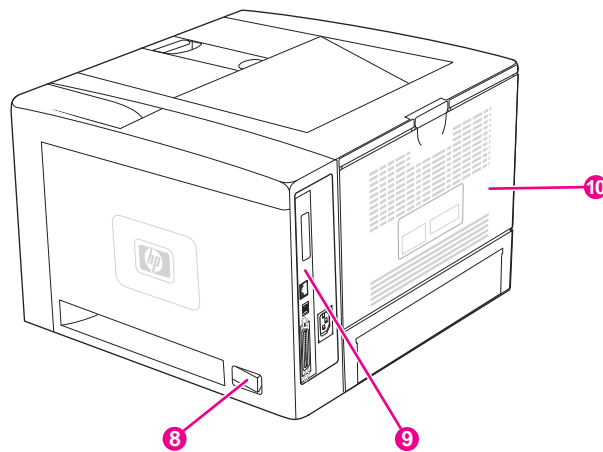

- 8 Aan/uit-schakelaar
- 9 Interfacepoorten (zie [Interfacepoorten](#))
- 10 Achterste uitvoerbak (naar buiten trekken om te openen)

Interfacepoorten

De printer heeft vier interfacepoorten: één EIO-sleuf en drie poorten voor het maken van verbinding met een computer of een netwerk.

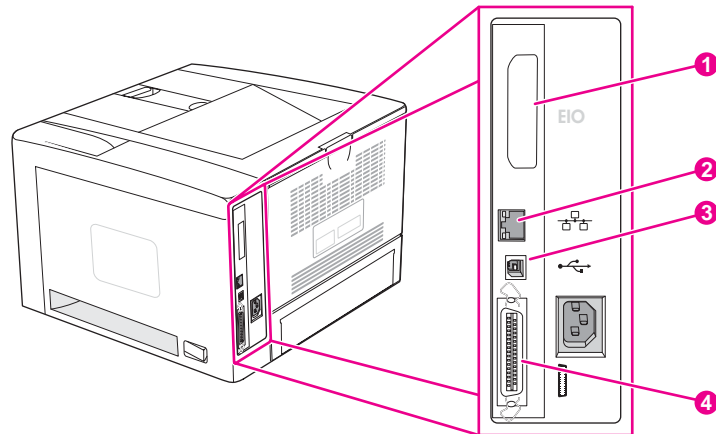

- 1 EIO-sleuf
- 2 Geïntegreerde HP Jetdirect-printserver (alleen HP LaserJet 2420n-, 2420dn-, 2430tn- en 2430dtn-modellen)
- 3 USB 2.0-aansluiting
- 4 Parallele aansluiting conform IEEE1284B

Bedieningspaneel

In deze sectie krijgt u informatie over het bedieningspaneel en de bijbehorende functies.

- [Lay-out bedieningspaneel](#)
- [Knoppen op het bedieningspaneel](#)
- [Lampjes op het bedieningspaneel](#)
- [Menu's op het bedieningspaneel van de printer](#)
- [Wijzigingen aanbrengen in de configuratie-instellingen van het bedieningspaneel van de printer](#)
- [Het Help-systeem van de printer gebruiken](#)

Het bedieningspaneel bevindt zich aan de bovenzijde van de printer.

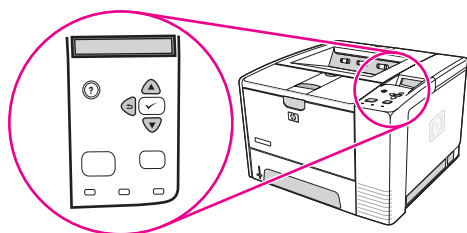

Zie [Berichten van het bedieningspaneel interpreteren](#) voor het opzoeken van berichten op het bedieningspaneel en het oplossen van problemen.

Lay-out bedieningspaneel

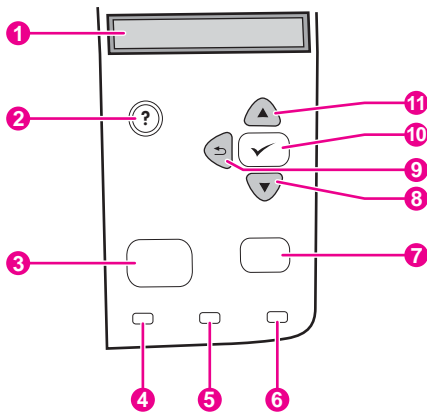

- 1 Uitleesvenster
- 2 Knop **HELP**
- 3 Knop **MENU**
- 4 Lampje Klaar
- 5 Lampje Gegevens
- 6 Lampje Attentie
- 7 Knop **STOP**
- 8 Knop **OMLAAG**
- 9 Knop **TERUG**
- 10 Knop **SELECTEREN**
- 11 Knop **OMHOOG**

Knoppen op het bedieningspaneel

| Knop | Functie |
|-----------------|---|
| ? (HELP) | <ul style="list-style-type: none"> Bevat informatie over het bericht op het grafisch display. |
| ⇨ (TERUG) | <ul style="list-style-type: none"> Hiermee gaat u één niveau omlaag in de menustructuur of slaat u een nummer op. U verlaat het menu als u de toets langer dan 1 seconde ingedrukt houdt. |
| MENU | <ul style="list-style-type: none"> Hiermee worden de menu's geopend en afgesloten. |
| ▲ (PIJL OMHOOG) | <ul style="list-style-type: none"> Hiermee navigeert u naar de vorige optie in de lijst of verhoogt u de waarde van numerieke opties. |
| ✓ (SELECTEREN) | <ul style="list-style-type: none"> Hier kunt u een foutomstandigheid mee wissen, als deze kan worden gewist. De geselecteerde waarde voor een optie wordt opgeslagen. Hiermee wordt de handeling uitgevoerd die bij de optie hoort die op het grafische display is gemarkeerd. |
| ▼ (PIJL OMLAAG) | <ul style="list-style-type: none"> Hiermee navigeert u naar de volgende optie in de lijst of verlaagt u de waarde van numerieke opties. |
| STOP | <ul style="list-style-type: none"> Hiermee wordt de huidige afdruktaak geannuleerd en worden alle actieve pagina's uit de papierbaan afgevoerd. De tijd die het annuleren van de taak vergt, hangt af van de grootte van de afdruktaak. (Druk de knop slechts één keer in.) Hiermee worden ook verwijderbare fouten gewist die zijn gekoppeld aan de geannuleerde taak. <hr/> <p>Opmerking</p> <p>De lampjes op het bedieningspaneel gaan afwisselend aan en uit terwijl de taak van zowel de printer als de computer wordt verwijderd. Vervolgens keert de printer terug naar de status Klaar (Klaar-lampje brandt).</p> <hr/> |

Lampjes op het bedieningspaneel

| Lampje | Staat | Indicatie |
|--------|------------|--|
| Klaar | Aan | De printer is on line en is gereed voor de ontvangst van gegevens die moeten worden afgedrukt. |
| | Uit | De printer kan geen gegevens ontvangen omdat de printer off line is of een fout is opgetreden. |
| | Knipperend | De printer gaat off line. De printer stopt met het verwerken van de huidige afdruktaak en voert alle actieve pagina's uit de papierbaan uit. |

| Lampje | Staat | Indicatie |
|--------------|------------|---|
| Gegevens | Aan | De printer heeft gegevens om af te drukken gegevens maar wacht tot alle gegevens zijn ontvangen. |
| | Uit | De printer heeft geen af te drukken gegevens. |
| | Knipperend | De printer is de gegevens aan het verwerken of aan het afdrukken. |
| Waarschuwing | Aan | Er heeft zich een probleem met de printer voorgedaan. Noteer het bericht dat op het display van het bedieningspaneel wordt weergegeven en zet de printer vervolgens uit en weer aan. Zie Berichten van het bedieningspaneel interpreteren voor hulp bij het oplossen van problemen. |
| | Uit | De printer functioneert zonder problemen. |
| | Knipperend | Er moet actie worden ondernomen. Kijk op het display van het bedieningspaneel. |

Menu's op het bedieningspaneel van de printer

Als u de huidige instellingen wilt bekijken voor de menu's en opties die op het bedieningspaneel beschikbaar zijn, kunt u een menustructuur van het bedieningspaneel afdrukken. U kunt de menustructuur ter naslag naast de printer bewaren.

Opmerking

Zie [Menu's van het bedieningspaneel](#) voor een volledige lijst met de opties die beschikbaar zijn in de menu's van het bedieningspaneel.

Zo drukt u de menustructuur van het bedieningspaneel af:

1. Druk op **MENU** om de menu's te openen.
2. Blader met ▲ (de knop **OMHOOG**) of ▼ (de knop **OMLAAG**) naar **INFORMATIE** en druk op ✓ (de knop **SELECTEREN**).
3. Blader met ▲ (de knop **OMHOOG**) of ▼ (de knop **OMLAAG**) naar **MENUSTRUCTUUR AFDrukKEN** en druk op ✓ (de knop **SELECTEREN**).

Het Help-systeem van de printer gebruiken

De printer is voorzien van een Help-systeem op het bedieningspaneel waarin aanwijzingen staan voor het oplossen van de meeste printerproblemen.

Als u Help-informatie wilt bekijken bij een bericht (indien beschikbaar), drukt u op ? (de knop **HELP**). Als het Help-onderwerp langer is dan vier regels, gebruikt u ▲ (de knop **PIJL OMHOOG**) of ▼ (de knop **PIJL OMLAAG**) om door het gehele onderwerp te bladeren.

Als u het Help-systeem wilt afsluiten, drukt u nogmaals op ? (de knop **HELP**).

Wijzigingen aanbrengen in de configuratie-instellingen van het bedieningspaneel van de printer

Met behulp van het bedieningspaneel van de printer kunt u wijzigingen aanbrengen in de standaardinstellingen voor algemene printerconfiguratie, zoals soort en formaat van lade, sluimervertraging, printerbesturingstaal en hervatten na papierstoringen.

De instellingen voor het bedieningspaneel van de printer kunnen ook vanaf een computer worden gewijzigd met behulp van de pagina met instellingen van de geïntegreerde webserver. De computer geeft dezelfde informatie weer als het bedieningspaneel. Zie [De geïntegreerde webserver gebruiken](#) voor meer informatie.

VOORZICHTIG

Configuratie-instellingen hoeven zelden te worden veranderd. Het wordt aanbevolen dat alleen de systeembeheerder configuratie-instellingen wijzigt.

De instellingen van het bedieningspaneel wijzigen

Zie [Menu's van het bedieningspaneel](#) voor een complete lijst van de menuopties en mogelijke waarden. Sommige menuopties verschijnen alleen wanneer de bijbehorende lade of accessoire is geïnstalleerd. Het **EIO**-menu wordt bijvoorbeeld alleen weergegeven als er een EIO-kaart is geïnstalleerd.

Zo wijzigt u een instelling op het bedieningspaneel:

1. Druk op **MENU** om de menu's te openen.
2. Blader met ▲ (de knop **PIJL OMHOOG**) of ▼ (de knop **PIJL OMLAAG**) naar het gewenste menu en druk vervolgens op ✓ (de knop **SELECTEREN**).
3. Sommige menu's kunnen meerdere submenu's hebben. Blader met ▲ (de knop **PIJL OMHOOG**) of ▼ (de knop **PIJL OMLAAG**) naar de gewenste optie in het submenu en druk vervolgens op ✓ (de knop **SELECTEREN**).
4. Blader met ▲ (de knop **OMHOOG**) of ▼ (de knop **OMLAAG**) naar de instelling en druk vervolgens op ✓ (de knop **SELECTEREN**). Sommige instellingen veranderen snel als ▲ (de knop **PIJL OMHOOG**) of ▼ (de knop **PIJL OMLAAG**) ingedrukt wordt gehouden. Een sterretje (*) verschijnt naast de selectie in het display en geeft aan dat dit nu de standaardinstelling is.
5. Druk op **MENU** om het menu te sluiten.

Opmerking

De instellingen van het printerstuurprogramma hebben de voorkeur boven de instellingen van het bedieningspaneel. De instellingen van het softwareprogramma hebben voorrang op zowel de instellingen van het printerstuurprogramma als de instellingen van het bedieningspaneel. Als u een menu of optie niet kunt oproepen, ontbreekt deze optie op uw printer of hebt u het niveau boven deze optie niet geactiveerd. Neem contact op met de netwerkbeheerder als een functie is vergrendeld (**Toegang geweigerd menu's vergrendeld** wordt weergegeven in het display van het bedieningspaneel van de printer).

Adres weergeven

Met deze optie wordt bepaald of het IP-adres van de printer op het display wordt weergegeven met het bericht **Gereed**.

Zo geeft u het IP-adres weer:

1. Druk op **MENU** om de menu's te openen.
2. Druk op ▼ (de knop **PIJL OMLAAG**) om **APPARAAT CONFIGUREREN** te markeren.
3. Druk op ✓ (de knop **SELECTEREN**) om **APPARAAT CONFIGUREREN** te selecteren.
4. Druk op ▼ (de knop **PIJL OMLAAG**) om **SYSTEEM- INSTELLINGEN** te markeren.
5. Druk op ✓ (de knop **SELECTEREN**) om **SYSTEEM- INSTELLINGEN** te selecteren.
6. Druk op ▼ (de knop **PIJL OMLAAG**) om **ADRES WEERGEVEN** te markeren.
7. Druk op ✓ (de knop **SELECTEREN**) om **ADRES WEERGEVEN** te selecteren.
8. Druk op ▲ (de knop **PIJL OMHOOG**) of ▼ (de knop **PIJL OMLAAG**) om de gewenste optie te selecteren.
9. Druk op ✓ (de knop **SELECTEREN**) om de optie te selecteren.
10. Druk op **MENU** om het menu te sluiten.

Opties voor laden

Er zijn vier door de gebruiker gedefinieerde opties voor laden beschikbaar:

- **GEbruIK GEWENSTE LADE.** Als u **EXCLUSIEF** selecteert, wordt niet automatisch een andere lade geselecteerd als u aangeeft dat een bepaalde lade moet worden gebruikt. Als u **EERSTE** selecteert, kan de printer papier uit de tweede lade halen als de opgegeven lade leeg is. **EXCLUSIEF** is de standaardinstelling.
- **PROMPT VOOR HANDMATIG INVOEREN.** Als u **ALTIJD** selecteert (de standaardwaarde), wordt altijd een bericht weergegeven voordat papier uit de multifunctionele lade wordt gehaald. Als u **TENZIJ GELADEN** selecteert, wordt het bericht alleen weergegeven als de multifunctionele lade leeg is.
- **PS OF AFDRUKMATERIAAL.** Deze instelling is van invloed op de wijze waarop niet-HP PostScript-stuurprogramma's werken met de printer. U hoeft deze instelling niet te wijzigen als u de stuurprogramma's gebruikt die HP verschaft. Als de optie is ingesteld op **INGESCHAKELD**, gebruiken niet-HP PostScript-stuurprogramma's dezelfde ladeselectiemethode van HP als de HP-stuurprogramma's. Als de optie is ingesteld op **UITGESCHAKELD**, gebruiken bepaalde niet-HP PostScript-stuurprogramma's de PostScript-ladeselectiemethode in plaats van de HP-methode.
- **PROMPT TYPE/FORMAAT.** Gebruik deze optie om te bepalen of het ladeconfiguratiebericht en de bijbehorende berichten worden weergegeven als een lade wordt geopend en gesloten. Deze berichten geven aan dat u het soort of het formaat moet wijzigen als de lade is geconfigureerd voor een ander soort of formaat dan het soort of formaat dat in de lade is geladen.

Zo stelt u Gebruik gewenste lade in:

1. Druk op **MENU** om de menu's te openen.
2. Druk op ▼ (de knop **PIJL OMLAAG**) om **APPARAAT CONFIGUREREN** te markeren.
3. Druk op ✓ (de knop **SELECTEREN**) om **APPARAAT CONFIGUREREN** te selecteren.
4. Druk op ▼ (de knop **PIJL OMLAAG**) om **SYSTEEM- INSTELLINGEN** te markeren.
5. Druk op ✓ (de knop **SELECTEREN**) om **SYSTEEM- INSTELLINGEN** te selecteren.
6. Druk op ▼ (de knop **PIJL OMLAAG**) om **GEDRAG VAN LADE** te markeren.
7. Druk op ✓ (de knop **SELECTEREN**) om **GEDRAG VAN LADE** te selecteren.
8. Druk op ✓ (de knop **SELECTEREN**) om **GEBRUIK GEWENSTE LADE** te selecteren.
9. Druk op ▲ (de knop **PIJL OMHOOG**) of ▼ (de knop **PIJL OMLAAG**) om **EXCLUSIEF** of **EERSTE** te selecteren.
10. Druk op ✓ (de knop **SELECTEREN**) om het gedrag in te stellen.
11. Druk op **MENU** om het menu te sluiten.

Zo stelt u de prompt voor handinvoer in:

1. Druk op **MENU** om de menu's te openen.
2. Druk op ▼ (de knop **PIJL OMLAAG**) om **APPARAAT CONFIGUREREN** te markeren.
3. Druk op ✓ (de knop **SELECTEREN**) om **APPARAAT CONFIGUREREN** te selecteren.
4. Druk op ▼ (de knop **PIJL OMLAAG**) om **SYSTEEM- INSTELLINGEN** te markeren.
5. Druk op ✓ (de knop **SELECTEREN**) om **SYSTEEM- INSTELLINGEN** te selecteren.
6. Druk op ▼ (de knop **PIJL OMLAAG**) om **GEDRAG VAN LADE** te markeren.
7. Druk op ✓ (de knop **SELECTEREN**) om **GEDRAG VAN LADE** te selecteren.
8. Druk op ▼ (de knop **PIJL OMLAAG**) om **PROMPT HANDINVOER** te markeren.
9. Druk op ✓ (de knop **SELECTEREN**) om **PROMPT HANDINVOER** te selecteren.
10. Druk op ▲ (de knop **PIJL OMHOOG**) of ▼ (de knop **PIJL OMLAAG**) om **ALTIJD** of **TENZIJ GELADEN** te selecteren.
11. Druk op ✓ (de knop **SELECTEREN**) om het gedrag in te stellen.
12. Druk op **MENU** om het menu te sluiten.

Zo stelt u de printerstandaard voor PS of afdruk materiaal in:

1. Druk op **MENU** om de menu's te openen.
2. Druk op ▼ (de knop **PIJL OMLAAG**) om **APPARAAT CONFIGUREREN** te markeren.
3. Druk op ✓ (de knop **SELECTEREN**) om **APPARAAT CONFIGUREREN** te selecteren.
4. Druk op ▼ (de knop **PIJL OMLAAG**) om **SYSTEEM- INSTELLINGEN** te markeren.
5. Druk op ✓ (de knop **SELECTEREN**) om **SYSTEEM- INSTELLINGEN** te selecteren.
6. Druk op ▼ (de knop **PIJL OMLAAG**) om **GEDRAG VAN LADE** te markeren.
7. Druk op ✓ (de knop **SELECTEREN**) om **GEDRAG VAN LADE** te selecteren.
8. Druk op ✓ (de knop **SELECTEREN**) om **PS OF AFDRUKMATERIAAL** te selecteren.
9. Druk op ▲ (de knop **PIJL OMHOOG**) of ▼ (de knop **PIJL OMLAAG**) om **INGESCHAKELD** of **UITGESCHAKELD** te selecteren.
10. Druk op ✓ (de knop **SELECTEREN**) om het gedrag in te stellen.
11. Druk op **MENU** om het menu te sluiten.

Zo stelt u de prompt voor soort/formaat in:

1. Druk op **MENU** om de menu's te openen.
2. Druk op ▼ (de knop **PIJL OMLAAG**) om **APPARAAT CONFIGUREREN** te markeren.
3. Druk op ✓ (de knop **SELECTEREN**) om **APPARAAT CONFIGUREREN** te selecteren.
4. Druk op ▼ (de knop **PIJL OMLAAG**) om **SYSTEEM- INSTELLINGEN** te markeren.
5. Druk op ✓ (de knop **SELECTEREN**) om **SYSTEEM- INSTELLINGEN** te selecteren.
6. Druk op ▼ (de knop **PIJL OMLAAG**) om **GEDRAG VAN LADE** te markeren.
7. Druk op ✓ (de knop **SELECTEREN**) om **GEDRAG VAN LADE** te selecteren.
8. Druk op ✓ (de knop **SELECTEREN**) om **PROMPT TYPE/FORMAAT** te selecteren.
9. Druk op ▲ (de knop **PIJL OMHOOG**) of ▼ (de knop **PIJL OMLAAG**) om **WEERGEVEN** of **NIET WEERGEVEN** te selecteren.
10. Druk op ✓ (de knop **SELECTEREN**) om het gedrag in te stellen.
11. Druk op **MENU** om het menu te sluiten.

Sluimervertraging

Met de aanpasbare functie Sluimervertraging wordt het stroomverbruik verminderd als de printer gedurende een langere periode inactief is. U kunt de tijd voordat de sluimermodus voor de printer actief wordt, instellen op **1 MINUUT, 15 MINUTEN, 30 MINUTEN, 60 MINUTEN, 90 MINUTEN 2 UUR** of **4 UUR**. De standaardinstelling is **30 MINUTEN**.

Opmerking

Het display van het bedieningspaneel van de printer wordt gedimd als de sluimermodus van de printer actief is. De sluimermodus is niet van invloed op de opwarmtijd van de printer tenzij de sluimermodus gedurende meer dan acht uur actief was voor de printer.

Zo stelt u de sluimervertraging in:

1. Druk op **MENU** om de menu's te openen.
2. Druk op ▼ (de knop **PIJL OMLAAG**) om **APPARAAT CONFIGUREREN** te markeren.
3. Druk op ✓ (de knop **SELECTEREN**) om **APPARAAT CONFIGUREREN** te selecteren.
4. Druk op ▼ (de knop **PIJL OMLAAG**) om **SYSTEEM- INSTELLINGEN** te markeren.
5. Druk op ✓ (de knop **SELECTEREN**) om **SYSTEEM- INSTELLINGEN** te selecteren.
6. Druk op ▼ (de knop **PIJL OMLAAG**) om **VERTRAGING SLUIMERSTAND** te markeren.
7. Druk op ✓ (de knop **SELECTEREN**) om **VERTRAGING SLUIMERSTAND** te selecteren.
8. Druk op ▲ (de knop **PIJL OMHOOG**) of ▼ (de knop **PIJL OMLAAG**) om de juiste periode te selecteren.
9. Druk op ✓ (de knop **SELECTEREN**) om de periode in te stellen.
10. Druk op **MENU** om het menu te sluiten.

Zo schakelt u de sluimermodus in of uit:

1. Druk op **MENU** om de menu's te openen.
2. Druk op ▼ (de knop **PIJL OMLAAG**) om **APPARAAT CONFIGUREREN** te markeren.
3. Druk op ✓ (de knop **SELECTEREN**) om **APPARAAT CONFIGUREREN** te selecteren.
4. Druk op ▼ (de knop **PIJL OMLAAG**) om **HERSTELLEN** te markeren.
5. Druk op ✓ (de knop **SELECTEREN**) om **HERSTELLEN** te selecteren.
6. Druk op ▼ (de knop **PIJL OMLAAG**) om **SLUIMERMODUS** te markeren.
7. Druk op ✓ (de knop **SELECTEREN**) om **SLUIMERMODUS** te selecteren.
8. Druk op ▲ (de knop **PIJL OMHOOG**) of ▼ (de knop **PIJL OMLAAG**) om **AAN** of **UIT** te selecteren.
9. Druk op ✓ (de knop **SELECTEREN**) om de selectie in te stellen.
10. Druk op **MENU** om het menu te sluiten.

Printerbesturingstaal

Deze printer bevat een voorziening voor het automatisch omschakelen naar een andere printerbesturingstaal.

- Met **AUTO** wordt de printer zo geconfigureerd dat automatisch het soort afdruktaak wordt gevonden en de printerbesturingstaal wordt geconfigureerd om die taak te kunnen afdrukken. Dit is de standaardinstelling. Gebruik deze instelling tenzij u problemen ervaart.
- Met **PCL** wordt de printer geconfigureerd voor het gebruik van PCL (Printer Control Language).
- Met **PDF** wordt de printer geconfigureerd om PDF-bestanden af te drukken. (Deze optie is alleen beschikbaar als de printer voldoende geheugen heeft.)
- Met **PS** wordt de printer geconfigureerd om PostScript-emulatie te gebruiken.

Ga als volgt te werk om de personality in te stellen

1. Druk op **MENU** om de menu's te openen.
2. Druk op ▼ (de knop **PIJL OMLAAG**) om **APPARAAT CONFIGUREREN** te markeren.
3. Druk op ✓ (de knop **SELECTEREN**) om **APPARAAT CONFIGUREREN** te selecteren.
4. Druk op ▼ (de knop **PIJL OMLAAG**) om **SYSTEEM- INSTELLINGEN** te markeren.
5. Druk op ✓ (de knop **SELECTEREN**) om **SYSTEEM- INSTELLINGEN** te selecteren.
6. Druk op ▼ (de knop **PIJL OMLAAG**) om **PERSONALITY** te markeren.
7. Druk op ✓ (de knop **SELECTEREN**) om **PERSONALITY** te selecteren.
8. Druk op ▲ (de knop **PIJL OMHOOG**) of ▼ (de knop **PIJL OMLAAG**) om de juiste printerbesturingstaal te selecteren (**AUTO, PS, PCL** of **PDF**).
9. Druk op ✓ (de knop **SELECTEREN**) om de printerbesturingstaal in te stellen.
10. Druk op **MENU** om het menu te sluiten.

Verwijderbare waarschuwingen

U kunt met deze optie de weergavetijd bepalen voor verwijderbare waarschuwingen van het bedieningspaneel door **AAN** of **TAAK** te selecteren. De standaardwaarde is **TAAK**.

- Selecteer **AAN** om verwijderbare waarschuwingen weer te geven totdat u op ✓ (de knop **SELECTEREN**) drukt.
- Selecteer **TAAK** om verwijderbare waarschuwingen weer te geven tot het einde van de taak waarin deze zijn gegenereerd.

Ga als volgt te werk om de wisbare waarschuwingen in te stellen

1. Druk op **MENU** om de menu's te openen.
2. Druk op ▼ (de knop **PIJL OMLAAG**) om **APPARAAT CONFIGUREREN** te markeren.
3. Druk op ✓ (de knop **SELECTEREN**) om **APPARAAT CONFIGUREREN** te selecteren.
4. Druk op ✓ (de knop **SELECTEREN**) om **SYSTEEM- INSTELLINGEN** te markeren.
5. Druk op ✓ (de knop **SELECTEREN**) om **SYSTEEM- INSTELLINGEN** te selecteren.
6. Druk op ▼ (de knop **PIJL OMLAAG**) om **VERWIJDERBARE WAARSCHUWINGEN** te markeren.
7. Druk op ✓ (de knop **SELECTEREN**) om **VERWIJDERBARE WAARSCHUWINGEN** te selecteren.
8. Druk op ▲ (de knop **PIJL OMHOOG**) of ▼ (de knop **PIJL OMLAAG**) om de juiste instelling te selecteren.
9. Druk op ✓ (de knop **SELECTEREN**) om de selectie in te stellen.
10. Druk op **MENU** om het menu te sluiten.

Automatisch doorgaan

U kunt vaststellen hoe de printer zich gedraagt als het systeem een Automatisch doorgaan-fout genereert. **AAN** is de standaardinstelling.

- Selecteer **AAN** als u wilt dat het foutbericht gedurende tien seconden wordt weergegeven voordat de printer automatisch doorgaat met afdrucken.
- Selecteer **UIT** om het afdrucken te onderbreken wanneer een foutbericht wordt weergegeven en totdat u drukt op ✓ (de knop **SELECTEREN**).

Ga als volgt te werk om de printer in te stellen op automatisch doorgaan

1. Druk op **MENU** om de menu's te openen.
2. Druk op ▼ (de knop **PIJL OMLAAG**) om **APPARAAT CONFIGUREREN** te markeren.
3. Druk op ✓ (de knop **SELECTEREN**) om **APPARAAT CONFIGUREREN** te selecteren.
4. Druk op ▼ (de knop **PIJL OMLAAG**) om **SYSTEEM- INSTELLINGEN** te markeren.
5. Druk op ✓ (de knop **SELECTEREN**) om **SYSTEEM- INSTELLINGEN** te selecteren.
6. Druk op ▼ (de knop **PIJL OMLAAG**) om **AUTOMATISCH DOORGAAN** te markeren.
7. Druk op ✓ (de knop **SELECTEREN**) om **AUTOMATISCH DOORGAAN** te selecteren.
8. Druk op ▲ (de knop **PIJL OMHOOG**) of ▼ (de knop **PIJL OMLAAG**) om de juiste instelling te selecteren.
9. Druk op ✓ (de knop **SELECTEREN**) om de selectie in te stellen.
10. Druk op **MENU** om het menu te sluiten.

Cartridge bijna leeg

De printer bevat twee opties waarmee wordt aangegeven dat de printcartridge bijna leeg is: **DOORGAAN** is de standaardwaarde.

- Selecteer **DOORGAAN** zodat de printer kan doorgaan met afdrucken terwijl er een waarschuwing verschijnt en totdat de printcartridge wordt vervangen.
- Selecteer **STOP** als u wilt dat de printer het afdrucken onderbreekt totdat u de gebruikte printcartridge hebt vervangen of drukt op ✓ (de knop **SELECTEREN**), waarmee de printer kan afdrucken terwijl de waarschuwing verschijnt.

Zo stelt u in dat wordt aangegeven wanneer benodigdheden bijna op zijn:

1. Druk op **MENU** om de menu's te openen.
2. Druk op ▼ (de knop **PIJL OMLAAG**) om **APPARAAT CONFIGUREREN** te markeren.
3. Druk op ✓ (de knop **SELECTEREN**) om **APPARAAT CONFIGUREREN** te selecteren.
4. Druk op ▼ (de knop **PIJL OMLAAG**) om **SYSTEEM- INSTELLINGEN** te markeren.
5. Druk op ✓ (de knop **SELECTEREN**) om **SYSTEEM- INSTELLINGEN** te selecteren.
6. Druk op ▼ (de knop **PIJL OMLAAG**) om **CARTRIDGE BIJNA LEEG** te markeren.
7. Druk op ✓ (de knop **SELECTEREN**) om **CARTRIDGE BIJNA LEEG** te selecteren.
8. Druk op ▲ (de knop **PIJL OMHOOG**) of ▼ (de knop **PIJL OMLAAG**) om de juiste instelling te selecteren.
9. Druk op ✓ (de knop **SELECTEREN**) om de selectie in te stellen.
10. Druk op **MENU** om het menu te sluiten.

Cartridge leeg

De printer bevat twee opties voor deze menuoptie.

- Selecteer **DOORGAAN** zodat de printer kan doorgaan met afdrucken. De waarschuwing **VERVANG CARTRIDGE** verschijnt totdat de printcartridge wordt vervangen. In deze modus kunt u slechts voor een bepaald aantal pagina's verdergaan met afdrucken. Daarna stopt de printer met afdrucken totdat u de lege printcartridge vervangt. Dit is de standaardinstelling.
- Selecteer **STOP** als u wilt dat de printer stopt met afdrucken totdat de lege printcartridge wordt vervangen.

Zo stelt u de reactie op een lege cartridge in:

1. Druk op **MENU** om de menu's te openen.
2. Druk op ▼ (de knop **PIJL OMLAAG**) om **APPARAAT CONFIGUREREN** te markeren.
3. Druk op ✓ (de knop **SELECTEREN**) om **APPARAAT CONFIGUREREN** te selecteren.
4. Druk op ▼ (de knop **PIJL OMLAAG**) om **SYSTEEM- INSTELLINGEN** te markeren.
5. Druk op ✓ (de knop **SELECTEREN**) om **SYSTEEM- INSTELLINGEN** te selecteren.
6. Druk op ▼ (de knop **PIJL OMLAAG**) om **CARTRIDGE LEEG** te markeren.
7. Druk op ✓ (de knop **SELECTEREN**) om **CARTRIDGE LEEG** te selecteren.
8. Druk op ▲ (de knop **PIJL OMHOOG**) of ▼ (de knop **PIJL OMLAAG**) om de juiste instelling te selecteren.
9. Druk op ✓ (de knop **SELECTEREN**) om de selectie in te stellen.
10. Druk op **MENU** om het menu te sluiten.

Hervatten na papierstoring

Gebruik deze optie om de reactie van de printer op storingen te configureren, zoals de wijze waarop de printer de betrokken pagina's verwerkt. **AUTO** is de standaardwaarde.

- **AUTO.** De printer schakelt automatisch Hervatten na papierstoring in als er voldoende geheugen beschikbaar is.
- **AAN.** De printer drukt elke pagina opnieuw af die in een storing betrokken is. Er wordt aanvullend geheugen toegewezen om de laatste paar afgedrukte pagina's op te slaan. Dit kan ten koste gaan van de algehele prestaties.
- **UIT.** De printer drukt geen pagina's opnieuw af die in een storing betrokken waren. Omdat er geen geheugen wordt gebruikt om de meest recente pagina's op te slaan, worden de algehele printerprestaties mogelijk geoptimaliseerd.

Zo stelt u de reactie voor het hervatten na een papierstoring in:

1. Druk op **MENU** om de menu's te openen.
2. Druk op ▼ (de knop **PIJL OMLAAG**) om **APPARAAT CONFIGUREREN** te markeren.
3. Druk op ✓ (de knop **SELECTEREN**) om **APPARAAT CONFIGUREREN** te selecteren.
4. Druk op ▼ (de knop **PIJL OMLAAG**) om **SYSTEEM- INSTELLINGEN** te markeren.
5. Druk op ✓ (de knop **SELECTEREN**) om **SYSTEEM- INSTELLINGEN** te selecteren.
6. Druk op ▼ (de knop **PIJL OMLAAG**) om **HERSTEL PAPIERSTORING** te markeren.
7. Druk op ✓ (de knop **SELECTEREN**) om **HERSTEL PAPIERSTORING** te selecteren.
8. Druk op ▲ (de knop **PIJL OMHOOG**) of ▼ (de knop **PIJL OMLAAG**) om de juiste instelling te selecteren.
9. Druk op ✓ (de knop **SELECTEREN**) om de selectie in te stellen.
10. Druk op **MENU** om het menu te sluiten.

RAM-schijf

Met deze optie wordt bepaald hoe de functie RAM-schijf wordt geconfigureerd. Deze optie is alleen beschikbaar als de printer ten minste 8 MB beschikbaar geheugen bevat. De standaardinstelling is **AUTO**.

- **AUTO.** Hiermee kan de printer de optimale grootte voor de RAM-schijf bepalen, gebaseerd op de hoeveelheid beschikbaar geheugen.
- **UIT.** De RAM-schijf wordt uitgeschakeld, maar er is nog steeds een minimale RAM-schijf actief (voldoende om één pagina te scannen).

Zo stelt u de RAM-schijf in:

1. Druk op **MENU** om de menu's te openen.
2. Druk op ▼ (de knop **PIJL OMLAAG**) om **APPARAAT CONFIGUREREN** te markeren.
3. Druk op ✓ (de knop **SELECTEREN**) om **APPARAAT CONFIGUREREN** te selecteren.
4. Druk op ▼ (de knop **PIJL OMLAAG**) om **SYSTEEM- INSTELLINGEN** te markeren.
5. Druk op ✓ (de knop **SELECTEREN**) om **SYSTEEM- INSTELLINGEN** te selecteren.
6. Druk op ▼ (de knop **PIJL OMLAAG**) om **RAMDISK** te markeren.
7. Druk op ✓ (de knop **SELECTEREN**) om **RAMDISK** te selecteren.
8. Druk op ▲ (de knop **PIJL OMHOOG**) of ▼ (de knop **PIJL OMLAAG**) om de juiste instelling te selecteren.
9. Druk op ✓ (de knop **SELECTEREN**) om de selectie in te stellen.
10. Druk op **MENU** om het menu te sluiten.

Taal

Als **TAAL** op het bedieningspaneel in het Engels wordt weergegeven, gebruikt u de volgende procedure. Schakel anders de printer uit en vervolgens weer in. Als **XXX MB** verschijnt, houdt u ✓ (de knop **SELECTEREN**) ingedrukt. Als alle drie de lampjes van het bedieningspaneel branden, laat u ✓ (de knop **SELECTEREN**) los en gebruikt u de volgende procedure om de taal in te stellen.

Ze selecteert u de taal:

1. Als **SELECTEER EEN TAAL** in het Engels verschijnt, drukt u op ✓ (de knop **SELECTEREN**) en wacht u totdat **TAAL** in het Engels verschijnt.
2. Druk op ▼ (de knop **PIJL OMLAAG**) totdat de voorkeurstaal verschijnt.
3. Druk op ✓ (de knop **SELECTEREN**) om de voorkeurstaal op te slaan.

Software

Bij de printer wordt handige software geleverd, zoals printerstuurprogramma's en optionele programma's. HP adviseert de geleverde software te installeren zodat u de printer gemakkelijk kunt instellen en de volledige functionaliteit van het apparaat kunt benutten.

Raadpleeg de installatienotities en de Leesmij-bestanden op de cd-rom van de printer voor extra software en talen. HP-software is niet in alle talen beschikbaar.

Besturingssystemen en printercomponenten

Deze cd-rom van de printer bevat de softwarecomponenten en de stuurprogramma's voor eindgebruikers en netwerkbeheerders. U moet de printerstuurprogramma's die op de cd-rom staan, hebben geïnstalleerd om volledig te kunnen profiteren van de functies van de printer. De andere programma's worden aanbevolen, maar zijn niet absoluut noodzakelijk. Raadpleeg de installatienotities en Leesmij-bestanden op de cd-rom van de printer voor meer informatie.

De cd-rom bevat software die is ontworpen voor gebruikers en netwerkbeheerders die in de volgende omgevingen werken:

- Microsoft® Windows® 98 en Windows Millennium Edition (Me)
- Microsoft Windows NT® 4.0 (alleen parallele verbindingen en netwerkverbindingen)
- Microsoft Windows 2000, Windows XP en Windows Server 2003
- Apple Mac OS versie 9.1 en hoger en OS X versie 10.1 of hoger

De meest recente printerstuurprogramma's voor alle ondersteunde besturingssystemen zijn beschikbaar op http://www.hp.com/go/lj2410_software, http://www.hp.com/go/lj2420_software, of http://www.hp.com/go/lj2430_software. Als u geen toegang heeft tot Internet, raadpleeg dan de ondersteuningsbrochure die bij de printer is geleverd voor informatie over het verkrijgen van de meest recente software,

De volgende tabel bevat een overzicht van de voor de printer beschikbare software.

| Software | Windows 98/Me | Windows NT 4.0 | Windows 2000/XP/Server 2003 | Mac OS | UNIX®/Linux | OS/2 |
|--|---------------|----------------|-----------------------------|--------|-------------|------|
| Installatieprogramma voor Windows | x | x | x | | | |
| PCL 6 | x | x | x | | | |
| PCL 5 | x | x | x | | | |
| PostScript-emulatie | x | x | x | | | |
| HP Web Jetadmin* | | x | x | | x | |
| Installatieprogramma voor Macintosh | | | | x | | |
| Macintosh PPD-bestanden (PostScript Printer Description, PostScript-printerbeschrijving) | | | | x | | |

| Software | Windows 98/Me | Windows NT 4.0 | Windows 2000/XP/ Server 2003 | Mac OS | UNIX®/Linux | OS/2 |
|-----------------------|---------------|----------------|------------------------------|--------|-------------|------|
| IBM-stuurprogramma's* | | | | | | x |
| Modelscripts* | | | | | x | |

*Alleen beschikbaar via het World Wide Web.

Printerstuurprogramma's

Printerstuurprogramma's geven toegang tot de printerfuncties en zorgen ervoor dat de computer met de printer kan communiceren (via een printertaal). Raadpleeg de installatienotities, Leesmij en meest recente Leesmij-bestanden op de cd-rom voor aanvullende software en talen.

De volgende printerstuurprogramma's worden bij de printer geleverd. De meest recente stuurprogramma's zijn beschikbaar op http://www.hp.com/go/lj2410_software, http://www.hp.com/go/lj2420_software, of http://www.hp.com/go/lj2430_software. Afhankelijk van de configuratie van computers die onder Windows worden uitgevoerd, controleert het installatieprogramma voor de printersoftware automatisch of de computer toegang heeft tot de nieuwste stuurprogramma's die via het internet beschikbaar zijn.

| Besturingssysteem ¹ | PCL 6 | PCL 5 | PS | PPD ² |
|--------------------------------|-------|-------|----|------------------|
| Windows 98, Me | x | x | x | x |
| Windows NT 4.0 | x | x | x | x |
| Windows 2000, XP, Server 2003 | x | x | x | x |
| Macintosh OS | | | x | x |

¹ Niet alle printerfuncties zijn beschikbaar voor alle stuurprogramma's of besturingssystemen. Zie de contextafhankelijke Help in het printerstuurprogramma voor beschikbare functies.

² PPD-bestanden (PostScript Printer Description, PostScript-printerbeschrijving)

Opmerking

Als tijdens de software-installatie niet automatisch op het internet is gezocht naar de laatste stuurprogramma's, downloadt u deze van http://www.hp.com/go/lj2410_software, http://www.hp.com/go/lj2420_software, of http://www.hp.com/go/lj2430_software. Als u verbinding hebt, klikt u op **Downloads and Drivers** om het stuurprogramma te zoeken dat u wilt downloaden.

U kunt modelscripts voor UNIX en Linux downloaden vanaf het internet of bestellen bij een erkende service- of ondersteuningsdienst van HP. Zie <http://www.hp.com/go/linux> voor Linux-ondersteuning. Zie http://www.hp.com/go/jetdirectunix_software voor UNIX-ondersteuning. Zie de ondersteuningsbrochure in de verpakking van de printer voor aanvullende informatie.

Opmerking

Als het gewenste printerstuurprogramma niet op de cd-rom van de printer staat of hier niet wordt vermeld, raadpleegt u de installatienotities, Leesmij en de meest recente Leesmij-bestanden om te zien of het printerstuurprogramma wordt ondersteund. Als het stuurprogramma niet wordt ondersteund, neemt u contact op met de software- of computerfabrikant van het programma dat u gebruikt en verzoekt u om een stuurprogramma voor de printer.

Aanvullende stuurprogramma's

De volgende stuurprogramma's worden niet op de cd-rom geleverd, maar zijn wel beschikbaar via het internet.

- OS/2 PCL 5- of PCL 6-printerstuurprogramma.
- OS/2 PS-printerstuurprogramma.
- UNIX-modelscripts.
- Linux-stuurprogramma's.
- HP OpenVMS-stuurprogramma's.

Opmerking

De OS/2-stuurprogramma's kunt u verkrijgen bij IBM en worden geleverd bij OS/2. Deze zijn niet beschikbaar voor Vereenvoudigd Chinees, Koreaans, Japans of Traditioneel Chinees.

Het juiste printerstuurprogramma selecteren voor uw specifieke behoeften

Selecteer een printerstuurprogramma op basis van uw gebruik van de printer. Bepaalde printerfuncties zijn uitsluitend beschikbaar in de PCL 6-stuurprogramma's. Raadpleeg de Help van het printerstuurprogramma voor beschikbare functies.

- Gebruik het PCL 6-stuurprogramma om de functies van de printer volledig te benutten. Voor algemene afdruktaken wordt het PCL 6-stuurprogramma aanbevolen voor het leveren van optimale prestaties en afdrুকwaliteit.
- Gebruik het PCL 5-stuurprogramma als achterwaartse compatibiliteit met voorgaande PCL-printerstuurprogramma's of oudere printers nodig is.
- Gebruik het PS-stuurprogramma als u voornamelijk afdrukt met PostScript-programma's zoals Adobe® en Corel, voor compatibiliteit met PostScript Level 3 of voor ondersteuning van PS CompactFlash-lettertypen.

Opmerking

De printer schakelt automatisch tussen PS- en PCL-printertalen heen en weer.

Printerdriver Help

Elk printerstuurprogramma bevat Help-schermen die kunnen worden geactiveerd met de knop Help, F1 op het toetsenbord van de computer of een vraagtekensymbool in de rechterbovenhoek van het printerstuurprogramma (afhankelijk van het gebruikte Windows-besturingssysteem). U kunt de Help van het printerstuurprogramma ook openen door met de rechtermuisknop te klikken op een optie in het stuurprogramma en vervolgens te klikken op **Wat is dit?** Deze Help-schermen geven uitgebreide informatie over het specifieke stuurprogramma. De Help bij het printerstuurprogramma staat los van de Help van uw programma.

Printerstuurprogramma's gebruiken

Open met een van de volgende methoden de printerstuurprogramma's van uw computer:

| | | | |
|---------------------------------|---|--|--|
| Besturingssysteem | De instellingen van alle afdruktaken wijzigen totdat het softwareprogramma wordt gesloten | De standaardinstellingen van afdruktaken wijzigen (bijvoorbeeld Dubbelzijdig afdrukken standaard inschakelen) | De configuratie-instellingen wijzigen (bijvoorbeeld een fysieke optie toevoegen zoals een lade of een functie van het stuurprogramma in- of uitschakelen zoals Handmatig dubbelzijdig afdrukken toestaan) |
| Windows 98, NT 4.0 en ME | In het menu Bestand van het softwareprogramma klikt u op Afdrukken . Selecteer de printer en klik op Eigenschappen . De stappen kunnen variëren. Dit is de meeste voorkomende procedure. | Klik op Start , klik op Instellingen en klik vervolgens op Printers . Klik met de rechtermuisknop op het printerpictogram en selecteer vervolgens Eigenschappen (Windows 98 en Me) of Standaardwaarden document (NT 4.0). | Klik op Start , klik op Instellingen en klik vervolgens op Printers . Klik met de rechtermuisknop op het printerpictogram en klik vervolgens op Eigenschappen . Klik op het tabblad Configureren . |
| Windows 2000, XP en Server 2003 | In het menu Bestand van het softwareprogramma klikt u op Afdrukken . Selecteer de printer en klik op Eigenschappen of Voorkeuren . De stappen kunnen variëren. Dit is de meeste voorkomende procedure. | Klik op Start , Instellingen en klik vervolgens op Printers of Printers en faxapparaten . Klik met de rechtermuisknop op het printerpictogram en selecteer vervolgens Afdrukvoorkeuren . | Klik op Start , Instellingen en klik vervolgens op Printers of Printers en faxapparaten . Klik met de rechtermuisknop op het printerpictogram en klik vervolgens op Eigenschappen . Klik op het tabblad Apparaatinstellingen . |
| Macintosh OS V9.1 | In het menu Archief klikt u op Print . Wijzig de gewenste instellingen in de verschillende pop-upmenu's. | In het menu Archief klikt u op Print . Klik na het wijzigen van instellingen in het pop-upmenu op Bewaar instellingen . | Klik op het printerpictogram op het bureaublad. In het menu Print klikt u op Wijzig configuratie . |
| Macintosh OS X V10.1 | In het menu Archief klikt u op Print . Wijzig de gewenste instellingen in de verschillende pop-upmenu's. | In het menu Archief klikt u op Print . Wijzig de gewenste instellingen in de verschillende pop-upmenu's en klik vervolgens in het hoofdpop-upmenu op Bewaar speciale instellingen . Deze instellingen worden opgeslagen als de optie Speciaal . Als u de nieuwe instellingen wilt gebruiken, moet u de optie Speciaal telkens selecteren wanneer u een programma opent en gaat afdrukken. | Verwijder het printerstuurprogramma en installeer de printer opnieuw. Het stuurprogramma wordt automatisch geconfigureerd met de nieuwe opties wanneer het opnieuw wordt geïnstalleerd. Opmerking Gebruik deze procedure uitsluitend voor AppleTalk-verbindingen. Configuratie-instellingen zijn mogelijk niet beschikbaar in de Classic-modus. |

| Besturingssysteem | De instellingen van alle afdruktaken wijzigen totdat het softwareprogramma wordt gesloten | De standaardinstellingen van afdruktaken wijzigen (bijvoorbeeld Dubbelzijdig afdrukken standaard inschakelen) | De configuratie-instellingen wijzigen (bijvoorbeeld een fysieke optie toevoegen zoals een lade of een functie van het stuurprogramma in- of uitschakelen zoals Handmatig dubbelzijdig afdrukken toestaan) |
|----------------------|--|---|---|
| Macintosh OS X V10.2 | In het menu Archief klikt u op Print . Wijzig de gewenste instellingen in de verschillende pop-upmenu's. | In het menu Archief klikt u op Print . Wijzig de gewenste instellingen in de verschillende pop-upmenu's en klik vervolgens in het pop-upmenu Voorinstellingen op Bewaar als en typ een naam voor de voorinstelling. Deze instellingen worden in het menu Voorinstellingen opgeslagen. Als u de nieuwe instellingen wilt gebruiken, moet u de opgeslagen vooringestelde optie selecteren wanneer u een programma opent en wilt afdrukken. | Open Afdrukbeheer door de vaste schijf te selecteren, op Programma's en Hulpprogramma's te klikken en vervolgens te dubbelklikken op Afdrukbeheer . Klik op de afdrukwachtrij. In het menu Printers klikt u op Toon info . Klik op het menu Installeerbare opties . Opmerking Configuratie-instellingen zijn mogelijk niet beschikbaar in de Classic-modus. |
| Macintosh OS X V10.3 | In het menu Archief klikt u op Print . Wijzig de gewenste instellingen in de verschillende pop-upmenu's. | In het menu Archief klikt u op Print . Wijzig de gewenste instellingen in de verschillende pop-upmenu's en klik vervolgens in het pop-upmenu Voorinstellingen op Bewaar als en typ een naam voor de voorinstelling. Deze instellingen worden in het menu Voorinstellingen opgeslagen. Als u de nieuwe instellingen wilt gebruiken, moet u de opgeslagen vooringestelde optie selecteren wanneer u een programma opent en wilt afdrukken. | Open Printer Setup Utility door de vaste schijf te selecteren, op Programma's en Hulpprogramma's te klikken en vervolgens te dubbelklikken op Printer Setup Utility . Klik op de afdrukwachtrij. In het menu Printers klikt u op Toon info . Klik op het menu Installeerbare opties . |

Software voor Macintosh-computers

Het installatieprogramma van HP bevat PPD-bestanden (PostScript Printer Description, PostScript-printerbeschrijving), PDE's (Printer Dialog Extensions, printerdialogoogextensions) en het HP LaserJet-hulpprogramma voor gebruik met Macintosh-computers.

De geïntegreerde webserver kan met de Macintosh-computers worden gebruikt als de printer op een netwerk is aangesloten. Zie [De geïntegreerde webserver gebruiken](#) voor meer informatie.

PPD's

PPD's in combinatie met de Apple PostScript-stuurprogramma's bieden toegang tot de printerfuncties en zorgen ervoor dat de computer kan communiceren met de printer. Een installatieprogramma voor de PPD's, PDE's en andere software bevindt zich op de cd-rom. Gebruik het juiste PS-stuurprogramma dat bij het besturingssysteem wordt geleverd.

HP LaserJet-hulpprogramma

Gebruik het HP LaserJet-hulpprogramma voor de besturing van functies die niet beschikbaar zijn in het stuurprogramma. Met de geïllustreerde schermen is de selectie van printerfuncties gemakkelijk. Gebruik het HP LaserJet-hulpprogramma om de volgende taken uit te voeren:

- de printer een naam geven, deze aan een zone in het netwerk toewijzen en bestanden en lettertypen downloaden;
- de printer configureren en instellen voor afdrukken via IP (Internet Protocol).

Opmerking

Het HP LaserJet-hulpprogramma wordt op dit moment niet ondersteund voor OS X, maar ondersteunt wel de Classic-omgeving.

De systeemsoftware van de printer installeren

De printer wordt geleverd met printersysteemsoftware en printerstuurprogramma's op een cd-rom. De printersysteemsoftware op de cd-rom moet worden geïnstalleerd om volledig te kunnen profiteren van de functies van de printer.

Als u niet de beschikking hebt over een cd-rom-station, kunt u de printersysteemsoftware downloaden van het internet op http://www.hp.com/go/lj2410_software, http://www.hp.com/go/lj2420_software, of http://www.hp.com/go/lj2430_software

Opmerking

Voorbeeldmodelscrip'ts voor UNIX- (HP-UX[®], Sun Solaris) en Linux-netwerken kunnen worden gedownload van het World Wide Web. Zie <http://www.hp.com/go/linux> voor Linux-ondersteuning. Zie http://www.hp.com/go/jetdirectunix_software voor UNIX-ondersteuning.

U kunt de laatste software gratis downloaden op http://www.hp.com/go/lj2410_software, http://www.hp.com/go/lj2420_software, of http://www.hp.com/go/lj2430_software.

Als u de installatie-instructies hebt opgevolgd en de software hebt geladen, raadpleegt u [Functies van het printerstuurprogramma gebruiken](#) om de printer optimaal te benutten.

Printerdriver Help

Elk printerstuurprogramma bevat Help-schermen die kunnen worden geactiveerd met de knop **Help**, **F1** op het toetsenbord van de computer of een vraagtekensymbool in de rechterbovenhoek van het printerstuurprogramma (afhankelijk van het gebruikte Windows-besturingssysteem). Deze Help-schermen geven uitgebreide informatie over het specifieke stuurprogramma. De Printerdriver Help staat los van uw programma Help.

Windows-printersysteemsoftware installeren voor rechtstreekse verbindingen

In deze sectie wordt uitgelegd hoe de printersysteemsoftware wordt geïnstalleerd voor Microsoft Windows 98, Windows Me, Windows NT 4.0, Windows 2000, Windows XP en Windows Server 2003.

Wanneer u de printersysteemsoftware installeert voor een rechtstreekse verbinding, installeert u altijd eerst de software voordat u de parallelle kabel of de USB-kabel aansluit. Raadpleeg [De software installeren nadat de parallelle kabel of de USB-kabel is aangesloten](#) als de parallelle kabel of de USB-kabel is aangesloten voordat de software is geïnstalleerd.

Voor de rechtstreekse verbinding kunt u een parallelle kabel of een USB-kabel gebruiken. Gebruik een kabel die voldoet aan IEEE 1284 of een standaard USB-kabel van 2 meter.

VOORZICHTIG

Sluit de parallelle kabel en de USB-kabel niet tegelijk aan.

Opmerking

Windows NT 4.0 biedt geen ondersteuning voor USB-kabelaansluitingen.

Zo installeert u de printersysteemsoftware:

1. Sluit alle geopende softwareprogramma's.
2. Plaats de cd-rom van de printer in het cd-rom-station.
Als het welkomtscherm niet wordt geopend, gaat u als volgt te werk:
 1. Klik in het menu **Start** op **Uitvoeren**.
 2. Typ het volgende (waarbij X de letter is van het cd-rom-station): `X:\setup`
 3. Klik op **OK**.
3. Wanneer u hierom wordt gevraagd, klikt u op **Printer installeren** en volgt u de aanwijzingen op het computerscherm.
4. Klik op **Voltoeien** wanneer de installatie is voltooid.
5. Start de computer opnieuw op.
6. Druk een pagina vanuit een willekeurig softwareprogramma af om te controleren of de software correct is geïnstalleerd.

Installeer de software opnieuw als de installatie mislukt. Als dit mislukt, raadpleegt u de installatienotities en de Leesmij-bestanden op de cd-rom van de printer of de brochure in de printerverpakking. U kunt ook naar http://www.hp.com/go/lj2410_software, http://www.hp.com/go/lj2420_software, of http://www.hp.com/go/lj2430_software gaan voor hulp of meer informatie.

Windows-printersysteemsoftware voor netwerken installeren

De software op de cd-rom van de printer ondersteunt netwerkinstallatie met een Microsoft-netwerk (met uitzondering van Windows 3.1x). Ga voor netwerkinstallatie op andere besturingssystemen naar http://www.hp.com/go/lj2410_software, http://www.hp.com/go/lj2420_software, of http://www.hp.com/go/lj2430_software.

Opmerking

Windows NT 4.0-stuurprogramma's moeten via de wizard Printer toevoegen van Windows worden geïnstalleerd.

De HP Jetdirect-printserver die wordt geleverd bij printermodellen die de "n" in de modelnaam bevatten, heeft een 10/100Base-TX-netwerkpoort. Zie [Onderdelen, accessoires en benodigheden bestellen](#) voor andere opties of neem contact op met de dichtstbijzijnde HP-dealer. Zie [HP on line klantenondersteuning](#).

Het installatieprogramma ondersteunt geen printerinstallatie of het maken van een printerobject op servers van Novell. Het programma ondersteunt alleen netwerkinstallaties in de rechtstreekse modus tussen Windows-computers en een printer. Als u de printer wilt installeren en objecten op een server van Novell wilt maken, gebruikt u een hulpprogramma van HP (zoals HP Web Jetadmin) of een hulpprogramma van Novell (zoals NWadmin).

Zo installeert u de printersysteemsoftware:

1. U moet over beheerdersbevoegdheden beschikken als u de software onder Windows NT 4.0, Windows 2000, Windows XP of Windows Server 2003 installeert.

Druk een Configuratiepagina af om ervoor te zorgen dat de HP Jetdirect-printserver juist wordt geconfigureerd voor het netwerk. Zie [Configuratiepagina](#). Houd het IP-adres op de tweede pagina bij de hand. U hebt dit adres mogelijk nodig om de netwerkinstallatie te voltooien.
2. Sluit alle geopende softwareprogramma's.
3. Plaats de cd-rom van de printer in het cd-rom-station.
4. Als het welkomstscherf niet wordt geopend, gaat u als volgt te werk:
 1. Klik in het menu **Start** op **Uitvoeren**.
 2. Typ het volgende (waarbij X de letter is van het cd-rom-station): X:\setup
 3. Klik op **OK**.
5. Wanneer u hierom wordt gevraagd, klikt u op **Printer installeren** en volgt u de aanwijzingen op het computerscherf.
6. Klik op **Voltooien** wanneer de installatie is voltooid.
7. Start de computer opnieuw op.
8. Druk een pagina vanuit een willekeurig softwareprogramma af om te controleren of de software correct is geïnstalleerd.

Installeer de software opnieuw als de installatie mislukt. Als dit mislukt, raadpleegt u de installatienotities en de Leesmij-bestanden op de cd-rom van de printer of de brochure in de printerverpakking. U kunt ook naar http://www.hp.com/go/lj2410_software, http://www.hp.com/go/lj2420_software, of http://www.hp.com/go/lj2430_software gaan voor hulp of meer informatie.

Zo stelt u een Windows-computer in om de netwerkprinter te gebruiken met de functie Delen in Windows:

U kunt de printer in het netwerk delen zodat ook andere netwerkgebruikers hiermee kunnen afdrukken.

Raadpleeg de documentatie bij Windows om de functie Delen in te stellen. Nadat het delen van de printer is ingesteld, installeert u de printersoftware op alle computers die van de printer gebruik moeten maken.

Macintosh-printersysteemsoftware voor netwerken installeren

In deze sectie wordt beschreven hoe u Macintosh-printersysteemsoftware installeert. De printersysteemsoftware ondersteunt Apple Mac OS 9.x en hoger en OS X V10.1 en hoger.

De printersysteemsoftware bevat de volgende componenten:

- **PPD-bestanden (PostScript Printer Description, PostScript-printerbeschrijving).**
Met de PPD-bestanden is in combinatie met het Apple LaserWriter 8-printerstuurprogramma toegang mogelijk tot de printerfuncties en kan de computer met de printer communiceren. De cd-rom die bij de printer is geleverd bevat een installatieprogramma voor de PPD's en andere software. Gebruik ook het Apple LaserWriter 8-printerstuurprogramma dat bij de computer wordt geleverd.
- **HP LaserJet-hulpprogramma.** Via het HP LaserJet-hulpprogramma hebt u toegang tot functies die niet beschikbaar zijn in het printerstuurprogramma. Gebruik de geïllustreerde schermen om printerfuncties te selecteren en taken op de printer te voltooien:
 - de printer een naam geven, de printer aan een zone in het netwerk toewijzen, bestanden en lettertypen downloaden en een groot aantal printerinstellingen wijzigen;
 - een wachtwoord voor de printer instellen;
 - het niveau van de printerbenodigdheden controleren;
 - de printer configureren en instellen voor afdrucken via IP (Internet Protocol) of AppleTalk.

Zo installeert u printerstuurprogramma's in Mac OS 9.x:

1. Sluit de netwerkkabel aan op de HP Jetdirect-printserver en op een netwerkpoort.
2. Plaats de cd-rom in het cd-rom-station. Het menu van de cd-rom verschijnt automatisch. Als het menu van de cd-rom niet automatisch verschijnt, dubbelklikt u op het pictogram van de cd-rom op het bureaublad en dubbelklikt u vervolgens op het pictogram **Installer**. Dit pictogram vindt u in de map **Installer/<taal>** op de cd-rom **Starter** (waarbij **<taal>** staat voor uw voorkeurstaal). De map **Installer/English** bevat bijvoorbeeld het **Installer**-pictogram voor de Engelstalige printersoftware.
3. Volg de aanwijzingen op het scherm.
4. Klik vanuit **HD** op **Programma's, Hulpprogramma's** en open vervolgens **Apple Desktop Printer Utility**.
5. Dubbelklik op **Printer (AppleTalk)**.
6. Klik naast de AppleTalk-printerselectie op **Wijzig**.
7. Selecteer de printer, klik op **Automatische configuratie** en klik vervolgens op **Maak aan**.
8. Klik in het menu **Print** op **Stel standaardprinter in**.

Zo stelt u printerstuurprogramma's in Mac OS X V10.1 en hoger in:

1. Sluit de netwerkkabel aan op de HP Jetdirect-printserver en op een netwerkpoort.
2. Plaats de cd-rom in het cd-rom-station. Het menu van de cd-rom verschijnt automatisch. Als het menu van de cd-rom niet automatisch verschijnt, dubbelklikt u op het pictogram van de cd-rom op het bureaublad en dubbelklikt u vervolgens op het pictogram **Installer**. Dit pictogram vindt u in de map **Installer/<taal>** op de cd-rom **Starter** (waarbij **<taal>** staat voor uw voorkeurstaal). De map **Installer/English** bevat bijvoorbeeld het **Installer**-pictogram voor de Engelstalige printersoftware.
3. Dubbelklik op de map **HP LaserJet Installers**.
4. Volg de aanwijzingen op het computerscherm.

5. Dubbelklik op het pictogram **Installer** voor de gewenste taal.

Opmerking

Als OS X en OS 9.x (Classic) op dezelfde computer zijn geïnstalleerd, worden in het installatieprogramma zowel de Classic- als de OS X-installatieopties weergegeven.

6. Dubbelklik op de vaste schijf van uw computer op **Programma's**, dubbelklik op **Hulpprogramma's** en vervolgens op **Afdrukbeheer** of **Print Setup Utility**.

Opmerking

Als u OS X V10.3 gebruikt, is "Afdrukbeheer" vervangen door "Print Setup Utility".

7. Klik op **Voeg printer toe**.
8. Selecteer het type verbinding.
9. Selecteer de printernaam.
10. Klik op **Voeg printer toe**.
11. Sluit Afdrukbeheer of het Print Setup Utility door op de **sluitknop** te klikken in de linkerbovenhoek.

Opmerking

Macintosh-computers kunnen niet rechtstreeks worden aangesloten op de printer met een parallelle poort.

Macintosh-printersysteemsoftware installeren voor rechtstreekse verbindingen

Opmerking

Macintosh-computers ondersteunen geen verbindingen via de parallelle poort.

In deze sectie wordt uitgelegd hoe u de printstelsysteemsoftware installeert voor OS 9.x en hoger en OS X V10.1 en hoger.

Als u de PPD-bestanden wilt kunnen gebruiken, moet het Apple LaserWriter-stuurprogramma worden geïnstalleerd. Gebruik het Apple LaserWriter 8-stuurprogramma dat bij de Macintosh-computer is geleverd.

Zo installeert u de printersysteemsoftware:

1. Sluit een USB-kabel aan op de USB-poort op de printer en de USB-poort op de computer. Gebruik een standaard-USB-kabel van 2 meter.
2. Sluit alle geopende softwareprogramma's.
3. Plaats de cd-rom van de printer in het cd-rom-station en voer het installatieprogramma uit.

Het menu van de cd-rom verschijnt automatisch. Als het menu van de cd-rom niet automatisch verschijnt, dubbelklikt u op het pictogram van de cd-rom op het bureaublad en dubbelklikt u vervolgens op het pictogram **Installer**. Dit pictogram vindt u in de map **Installer/<taal>** op de cd-rom **Starter** (waarbij <taal> staat voor uw voorkeurstaal).
4. Volg de aanwijzingen op het computerscherm.
5. Start de computer opnieuw op.
6. **Voor Mac OS 9.x:**
 1. Klik vanuit **HD** op **Programma's**, **Hulpprogramma's** en open vervolgens **Apple Desktop Printer Utility**.
 2. Dubbelklik op **Printer (USB)** en klik vervolgens op **OK**.
 3. Klik naast **Selectie USB-printer** op **Wijzig**.

4. Selecteer de printer en klik op **OK**.
5. Klik naast **Postscript-printerbeschrijvingsbestand (PPD)** op **Automatische configuratie** en klik vervolgens op **Maak aan**.
6. Klik in het menu **Print** op **Stel standaardprinter in**.

Voor Mac OS X:

1. Klik vanuit **HD** op **Programma's** en **Hulpprogramma's** en klik vervolgens op **Afdrukbeheer** of **Printer Setup Utility** om afdrukbeheer of Printer Setup Utility te starten.
2. Als de printer in de lijst met printers wordt weergegeven, verwijdert u de printer.
3. Klik op **Voeg toe**.
4. Klik in de vervolgkeuzelijst bovenin op **USB**.
5. Klik in de lijst met printermodellen op **HP**.
6. Klik onder de modelnaam op **HP LaserJet 2400 series** en klik vervolgens op **Voeg toe**.
7. Druk een pagina vanuit een willekeurig softwareprogramma af om te controleren of de software correct is geïnstalleerd.

Installeer de software opnieuw als de installatie mislukt. Als dit mislukt, raadpleegt u de installatienotities en de Leesmij-bestanden op de cd-rom van de printer of de brochure in de printerverpakking. U kunt ook naar http://www.hp.com/go/lj2410_software, http://www.hp.com/go/lj2420_software, of http://www.hp.com/go/lj2430_software gaan voor hulp of meer informatie.

De software installeren nadat de parallelle kabel of de USB-kabel is aangesloten

Als u al een parallelle kabel of een USB-kabel op een Windows-computer hebt aangesloten, verschijnt het dialoogvenster **Nieuwe hardware gevonden** als u de computer inschakelt.

Zo installeert u de software voor Windows 98 of Windows Me:

1. Klik in het dialoogvenster **Nieuwe hardware gevonden** op **Cd-rom-station doorzoeken**.
2. Klik op **Volgende**.
3. Volg de aanwijzingen op het computerscherm.
4. Druk een pagina vanuit een willekeurig softwareprogramma af om te controleren of de printersoftware correct is geïnstalleerd.

Installeer de software opnieuw als de installatie mislukt. Als dit mislukt, raadpleegt u de installatienotities en de Leesmij-bestanden op de cd-rom van de printer of de brochure in de printerverpakking. U kunt ook naar http://www.hp.com/go/lj2410_software, http://www.hp.com/go/lj2420_software, of http://www.hp.com/go/lj2430_software gaan voor hulp of meer informatie.

Zo installeert u de software voor Windows 2000, Windows XP of Windows Server 2003:

1. Klik in het dialoogvenster **Nieuwe hardware gevonden** op **Zoeken**.
2. Schakel in het dialoogvenster **Stuurprogrammabestanden zoeken** het selectievakje **Een op te geven locatie** in, schakel de andere selectievakjes uit en klik vervolgens op **Volgende**.

3. Typ het volgende (waarbij X de letter is van het cd-rom-station): X:\2000XP
4. Klik op **Volgende**.
5. Volg de aanwijzingen op het computerscherm.
6. Klik op **Voltoeien** wanneer de installatie is voltooid.
7. Selecteer een taal en volg de aanwijzingen op het computerscherm.
8. Druk een pagina vanuit een willekeurig softwareprogramma af om te controleren of de software correct is geïnstalleerd.

Installeer de software opnieuw als de installatie mislukt. Als dit mislukt, raadpleegt u de installatienotities en de Leesmij-bestanden op de cd-rom van de printer of de brochure in de printerverpakking. U kunt ook naar http://www.hp.com/go/lj2410_software, http://www.hp.com/go/lj2420_software, of http://www.hp.com/go/lj2430_software gaan voor hulp of meer informatie.

De software verwijderen

In deze sectie wordt uitgelegd hoe u de systeemsoftware van de printer verwijdert.

Zo verwijdert u software uit het besturingssysteem van Windows:

Gebruik Uninstaller om een of alle Windows HP-printersysteemcomponenten te selecteren en te verwijderen.

1. Klik op **Start** en wijs vervolgens **Programma's** aan.
2. Wijs **HP LaserJet 2400 series** aan en klik vervolgens op **Uninstaller**.
3. Klik op **Volgende**.
4. Selecteer de componenten van het HP-afdruksysteem die u wilt verwijderen.
5. Klik op **OK**.
6. Volg de aanwijzingen op het computerscherm om de componenten te verwijderen.

Zo verwijdert u software uit het besturingssysteem van Macintosh:

Sleep de map HP LaserJet en de PPD's naar de prullenbak:

- **Voor Mac OS 9** bevinden de mappen zich in vaste schijf/HP LaserJet en vaste schijf/systeemap/extensies/printerbeschrijvingen.
- **Voor Mac OS X** bevinden de mappen zich in vaste schijf/Library/Printers/PPDs/Contents/Resources/EN.lproj.

Afdrukmateriaal selecteren

Deze printer kan diverse afdrukmaterialen verwerken, zoals losse vellen papier (met inbegrip van 100% kringlooppapier), enveloppen, etiketten, transparanten en aangepaste papierformaten. Eigenschappen zoals gewicht, samenstelling, vezels en vochtgehalte zijn belangrijke factoren die de kwaliteit van de uitvoer en de prestaties van de printer beïnvloeden. Papier dat niet voldoet aan de richtlijnen die in deze handleiding worden uiteengezet, kan de volgende problemen veroorzaken:

- Slechte afdrukkwaliteit
- Meer papierstoringen
- Voortijdige slijtage van de printer waardoor reparaties nodig zijn

Opmerking

Het is mogelijk dat papier aan alle richtlijnen in deze handleiding voldoet en toch geen bevredigend resultaat geeft. Dit kan worden veroorzaakt door onjuist gebruik, een onaanvaardbare temperatuur en vochtigheidsgraad of andere variabelen waarover Hewlett-Packard geen controle heeft. Controleer voordat u grote hoeveelheden afdrukmateriaal koopt, of het voldoet aan de vereisten die zijn opgegeven in deze gebruikershandleiding en in de *HP LaserJet Printer Family Print Media Guide*, die kan worden gedownload via <http://www.hp.com/support/ljpaperguide>. Zorg dat u het papier altijd test voordat u een grote hoeveelheid aanschaf.

VOORZICHTIG

Het gebruik van afdrukmateriaal dat niet aan de specificaties van HP voldoet, kan problemen voor de printer veroorzaken, waardoor deze gerepareerd moet worden. Deze reparaties worden niet door de garantie of serviceovereenkomsten van HP gedekt.

Ondersteunde typen en formaten van afdrukmateriaal

| Lade 1 | Afmetingen ¹ | Gewicht | Capaciteit ² |
|----------------------------|---|------------------------------|--|
| Minimumformaat (aangepast) | 76 x 127 mm | 60 tot 199 g/m ² | 100 vel van 75 g/m ² papier |
| Maximumformaat (aangepast) | 216 x 356 mm | | |
| Transparanten | Dezelfde afmetingen als bovenstaande minimum- en maximumformaten voor papier. | Dikte: 0,10 tot 0,14 mm | gewoonlijk 75 |
| Etiketten ³ | | Dikte: 0,10 tot 0,14 mm | gewoonlijk 50 |
| Enveloppen | | Maximaal 90 g/m ² | Max. 10 |

¹De printer ondersteunt een groot aantal formaten. Zie de printersoftware voor ondersteunde formaten. Zie [Afdrukken op afdrukmateriaal met aangepast formaat of kaarten](#) voor het afdrukken op aangepast papierformaat.

²De capaciteit kan variëren, afhankelijk van het gewicht en de dikte van het afdrukmateriaal en de omgevingsomstandigheden.

³Gladheid: 100 tot 250 (Sheffield).

Opmerking

Er kunnen storingen optreden als u afdrukmetaal gebruikt dat korter is dan 178 mm. Deze storingen kunnen worden veroorzaakt door de uitwerking van omgevingsomstandigheden op het papier. Voor optimale prestaties moet het afdrukmetaal op de juiste wijze bewaren en verwerken (zie [Omgeving voor afdrucken en papieropslag](#)).

| Lade 2 (lade voor 250 vel) en lade 3 (lade voor 500 vel) | Afmetingen ¹ | Gewicht | Capaciteit ² |
|--|-------------------------|-----------------------------|--|
| Letter | 216 x 279 mm | 60 tot 120 g/m ² | 250 vel van 75 g/m ² papier |
| A4 | 210 x 297 mm | | |
| Executive | 191 x 267 mm | | |
| Legal | 216 x 356 mm | | |
| B5 (JIS) | 182 x 257 mm | | |
| A5 | 148 x 210 mm | | |
| 216 x 330 mm | 216 x 330 mm | | |

¹De printer ondersteunt een groot aantal formaten. Zie de printersoftware voor ondersteunde formaten. Zie [Afdrukken op afdrukmetaal met aangepast formaat of kaarten](#) voor het afdrucken op aangepast papierformaat.

²De capaciteit kan variëren, afhankelijk van het gewicht en de dikte van het afdrukmetaal en de omgevingsomstandigheden.

| Ingebouwde duplexeenheid ¹ | Afmetingen ² | Gewicht |
|---------------------------------------|-------------------------|---|
| Letter | 216 x 279 mm | 60 tot 105 g/m ² (bankpostpapier) |
| A4 | 210 x 297 mm | |
| Legal | 216 x 356 mm | |
| 216 x 330 mm | 216 x 330 mm | |

¹De ingebouwde duplexeenheid wordt alleen meegeleverd bij de HP LaserJet 2420d-, 2420dn- en 2430dtn-printers.

²De printer ondersteunt een groot aantal formaten. Zie de printersoftware voor ondersteunde formaten. Zie [Afdrukken op afdrukmetaal met aangepast formaat of kaarten](#) voor het afdrucken op aangepast papierformaat.

Zie [Papierspecificaties](#) voor meer informatie over het gebruik van afdrukmetaal.

2

Afdruktaken

In deze sectie vindt u informatie over veelvoorkomende afdruktaken.

- [Bepalen welke lade voor het afdrukken wordt gebruikt](#)
- [De juiste fusermodus selecteren](#)
- [Laden vullen](#)
- [Uitvoeropties voor afdruk materiaal](#)
- [Afdrukken op enveloppen](#)
- [Afdrukken op speciaal afdruk materiaal](#)
- [Afdrukken op beide kanten \(dubbelzijdig afdrukken\)](#)
- [Een afdruktaak annuleren](#)
- [Het printerstuurprogramma gebruiken](#)
- [Functies van het printerstuurprogramma gebruiken](#)
- [Functies voor het opslaan van taken gebruiken](#)

Bepalen welke lade voor het afdrukken wordt gebruikt

U kunt selecteren hoe de printer afdruk materiaal uit de laden haalt. In de volgende onderdelen vindt u informatie over hoe u de printer configureert om afdruk materiaal uit specifieke laden te halen.

[Ladevolgorde](#)

[Het gebruik van lade 1 aanpassen](#)

[Afdrukken op basis van soort en formaat afdruk materiaal \(laden vergrendelen\)](#)

[Afdruk materiaal handmatig invoeren vanuit lade 1](#)

Ladevolgorde

Wanneer de printer een afdruktaak ontvangt, wordt de lade geselecteerd door vergelijking van het vereiste soort en formaat papier met het papier dat in de laden is geplaatst. Bij een autoselectieproces zoekt de printer in alle beschikbare laden naar het papier dat voldoet aan de afdruktaak. De printer begint bij de onderste lade en eindigt in de bovenste lade (lade 1). De printer begint met het afdrukken van de taak zodra het juiste soort en formaat is gevonden.

Opmerking

Het autoselectieproces verschijnt alleen als er geen specifieke lade voor de taak is aangegeven. Als een bepaalde lade is aangegeven, wordt de taak vanuit de aangegeven lade afgedrukt.

- Als afdruk materiaal in lade 1 wordt geladen en lade 1 is ingesteld op **SOORT IN LADE 1 = WILLEKEURIG** en **FORMAAT IN LADE 1 = WILLEKEURIG** in het menu **PAPIERVERWERKING**, haalt de printer het afdruk materiaal altijd eerst uit lade 1. Zie [Het gebruik van lade 1 aanpassen](#) voor meer informatie.
- Als de printer geen geschikt papier vindt, wordt een bericht weergegeven op het bedieningspaneel dat u het juiste soort en formaat afdruk materiaal moet laden. U kunt het betreffende soort en formaat afdruk materiaal laden of het verzoek negeren door een ander soort en formaat op het bedieningspaneel van de printer in te voeren.
- Als het afdruk materiaal in een lade op raakt tijdens een afdruktaak, schakelt de printer automatisch op een andere lade over die hetzelfde soort/formaat afdruk materiaal bevat.

Het autoselectieproces wordt enigszins gewijzigd als u het gebruik van lade 1 aanpast (zoals wordt uitgelegd in [Het gebruik van lade 1 aanpassen](#)) of als u lade 1 instelt voor handmatige invoer (zoals wordt uitgelegd in [Afdruk materiaal handmatig invoeren vanuit lade 1](#)).

Het gebruik van lade 1 aanpassen

U kunt de printer zo instellen dat wordt afgedrukt vanuit lade 1 als deze is geladen of dat alleen vanuit lade 1 wordt afgedrukt als specifiek wordt gevraagd om het soort afdruk materiaal dat wordt geladen. Zie [Menu Papierverwerking](#).

| Instelling | Uitleg |
|---|--|
| SOORT IN LADE 1 = WILLEKEURIG FORMAAT IN LADE 1 = WILLEKEURIG | De printer haalt het afdrukmetaal gewoonlijk eerst uit lade 1 tenzij deze leeg is of gesloten. Als er niet altijd afdrukmetaal in lade 1 aanwezig is of als u lade 1 uitsluitend gebruikt voor het handmatig invoeren van afdrukmetaal, behoudt u de standaardinstelling van SOORT IN LADE 1 = WILLEKEURIG en FORMAAT IN LADE 1 = WILLEKEURIG in het menu Papierverwerking. |
| SOORT IN LADE 1 = of FORMAAT IN LADE 1 = een ander soort dan WILLEKEURIG | De printer behandelt lade 1 net als de andere laden. In plaats van afdrukmetaal eerst uit lade 1 te halen haalt de printer afdrukmetaal uit de lade die overeenkomt met de soort- en formaatinstellingen die in de software zijn geselecteerd. Via het printerstuurprogramma kunt u afdrukmetaal selecteren vanuit elke lade (waaronder lade 1) per soort, formaat of bron. Zie Afdrukken op basis van soort en formaat afdrukmetaal (laden vergrendelen) voor afdrukken per soort en formaat papier. |

U kunt ook bepalen of de printer een bericht weergeeft waarin wordt gevraagd of afdrukmetaal uit lade 1 kan worden gehaald als het gewenste soort en formaat niet in een andere lade kan worden gevonden. U kunt ook instellen dat de printer u altijd vraagt voordat het afdrukmetaal uit lade 1 wordt gehaald of alleen vraagt als lade 1 leeg is. Stel de instelling **GEbruik Gewenste Lade** in het submenu **Systeeminstelling** van het menu **Apparaat configureren** in.

Afdrukken op basis van soort en formaat afdrukmetaal (laden vergrendelen)

Als u afdrukt op basis van soort en formaat, bent u er altijd zeker van dat de afdruktaken worden afgedrukt op het gewenste afdrukmetaal. U kunt de laden configureren voor het soort (zoals gewoon papier of briefpapier) en het formaat (zoals letter of A4) dat in de laden is geladen.

Als u de laden op deze manier configureert en vervolgens een bepaald soort en formaat in het printerstuurprogramma selecteert, selecteert de printer automatisch de lade die met dat soort of formaat is geladen. U hoeft geen specifieke lade te selecteren (selecteren op basis van bron). Het configureren van de printer op deze manier is met name handig als het een gedeelde printer betreft en er regelmatig door verschillende personen afdrukmetaal wordt geladen of verwijderd.

Sommige oudere printers hebben een functie die laden "vergrendelt" om te voorkomen dat op het verkeerde afdrukmetaal wordt afgedrukt. Afdrukken op basis van soort en formaat maakt het vergrendelen van laden overbodig. Zie [Ondersteunde typen en formaten van afdrukmetaal](#) voor meer informatie over de soorten en formaten die elke lade ondersteunt.

Opmerking

Voor het afdrukken op basis van soort en formaat vanuit lade 2 of lade 3, moet u mogelijk het afdruk materiaal uit lade 1 verwijderen en de lade sluiten of **SOORT IN LADE 1** en **FORMAAT IN LADE 1** instellen op andere soorten dan **WILLEKEURIG** in het menu PAPIERVERWERKING op het bedieningspaneel van de printer. Zie [Het gebruik van lade 1 aanpassen](#) voor meer informatie. De instellingen in een programma of het printerstuurprogramma hebben voorrang op de instellingen van het bedieningspaneel. (De instellingen in het programma hebben over het algemeen voorrang op de instellingen in het printerstuurprogramma.)

Zo drukt u af op basis van soort en formaat papier:

1. Zorg ervoor dat u de laden op de juiste manier van afdruk materiaal voorziet. (Zie [Laden vullen](#).)
2. Open het menu PAPIERVERWERKING op het bedieningspaneel van de printer. Selecteer de papiersoort voor elke lade. Op het etiket van de verpakking van het materiaal kunt u controleren welk soort materiaal u gebruikt, bijvoorbeeld bankpostpapier of kringlooppapier.
3. Selecteer de instellingen voor het gewenste papierformaat op het bedieningspaneel van de printer.
 - **Lade 1:** stel in het menu PAPIERVERWERKING het papierformaat als de printer is ingesteld op **SOORT IN LADE 1** = op een ander soort dan **WILLEKEURIG** in. Als er aangepast papier is geladen, moet u ook het aangepaste papierformaat in het menu PAPIERVERWERKING instellen. (Zie [Afdrukken op afdruk materiaal met aangepast formaat of kaarten](#) voor meer informatie.)
 - **Lade 2 en optionele lade 3:** stel het papierformaat in het menu PAPIERVERWERKING in. Deze laden ondersteunen geen aangepaste formaten.
4. Selecteer in het programma of in het printerstuurprogramma een ander soort dan **Automatische selectie**.

Opmerking

Voor printers in een netwerk kunnen de papiersoort en het papierformaat ook worden geconfigureerd via de HP Web Jetadmin-software.

Afdruk materiaal handmatig invoeren vanuit lade 1

De functie voor handmatige invoer is een andere manier om op speciaal afdruk materiaal vanuit lade 1 af te drukken. Als u **HANDMATIGE INVOER** instelt op **AAN** in het printerstuurprogramma of op het bedieningspaneel van de printer, stopt de printer nadat een taak is verzonden. Hierdoor hebt u de tijd om speciaal papier of afdruk materiaal in lade 1 te laden. Druk op  (de knop **SELECTEREN**) om door te gaan met afdrukken.

Als lade 1 afdruk materiaal bevat wanneer u de afdruktak verzendt en wanneer de standaardconfiguratie voor lade 1 op het bedieningspaneel van de printer **SOORT IN LADE 1 = WILLEKEURIG** en **FORMAAT IN LADE 1 = WILLEKEURIG** is, zal de printer *niet* stoppen en wachten totdat het afdruk materiaal wordt geladen. Als u de printer wilt laten wachten, stelt u **SOORT IN LADE 1** en **SOORT IN LADE 1** in op andere soorten dan **WILLEKEURIG** in het menu PAPIERVERWERKING.

Opmerking

Als **FORMAAT** en **SOORT** zijn ingesteld op **WILLEKEURIG** en **PROMPT VOOR HANDMATIGE INVOER** is ingesteld op **TENZIJ GELADEN**, wordt het afdruk materiaal uit lade 1 gehaald zonder dat het wordt gevraagd. Als **PROMPT VOOR HANDMATIGE INVOER** is ingesteld op **ALTIJD**, wordt u gevraagd afdruk materiaal te laden, zelfs als lade 1 is ingesteld op **SOORT = WILLEKEURIG** en **FORMAAT = WILLEKEURIG**.

Wanneer u **HANDMATIG = AAN** hebt geselecteerd in het bedieningspaneel van de printer, krijgt deze instelling voorrang op het printerstuurprogramma en wordt voor alle afdruktaken die naar de printer worden gezonden om handmatige invoer via lade 1 gevraagd tenzij een bepaalde lade is geselecteerd in het printerstuurprogramma. Indien deze functie alleen af en toe wordt gebruikt, kunt u het beste **HANDMATIG = UIT** instellen op het bedieningspaneel van de printer en de handmatige invoeroptie per taak selecteren in het printerstuurprogramma.

De juiste fusermodus selecteren

De printer past automatisch de fusermodus aan op basis van het soort afdrukmetaal waarop de lade is ingesteld. Voor bijvoorbeeld zwaarder papier, zoals voor kaarten, kan een hogere fusermodus-instelling nodig zijn om de toner beter op de pagina te laten hechten. Voor transparanten is echter de fusermodus-instelling LAAG vereist om beschadiging van de printer te voorkomen. De standaardinstelling levert over het algemeen de beste prestaties op voor de meeste soorten afdrukmetaal.

De fusermodus kan alleen worden gewijzigd als het soort afdrukmetaal is ingesteld voor de lade die u gebruikt. (Zie [Afdrukken op basis van soort en formaat afdrukmetaal \(laden vergrendelen\)](#).) Nadat het soort afdrukmetaal is ingesteld voor de lade, kan de fusermodus voor dit soort worden gewijzigd in het menu **APPARAAT CONFIGUREREN** van het submenu **AFDRUKKWALITEIT** op het bedieningspaneel van de printer. (Zie [Submenu Afdrukkwaliteit](#).)

Opmerking

Gebruik een hogere fusermodus, zoals HOOG 1 of HOOG 2, om de toner beter op het papier te laten hechten. Dit kan echter ook problemen veroorzaken, zoals het omkrullen van het metaal. De printer kan langzamer afdrukken als de fusermodus wordt ingesteld op HOOG 1 of HOOG 2.

Als u de standaardinstellingen wilt herstellen voor de fusermodus, opent u het menu **APPARAAT CONFIGUREREN** op het bedieningspaneel van de printer. In het submenu **AFDRUKKWALITEIT** selecteert u **FUSERMODI** en vervolgens selecteert u **MODI HERSTELLEN**.

Laden vullen

Laad speciaal afdruk materiaal, zoals enveloppen, etiketten en transparanten alleen in lade 1. Laad alleen papier in lade 2 of optionele lade 3.

Lade 1 (multifunctionele lade) vullen

Lade 1 kan maximaal 100 vel papier, maximaal 75 transparanten, maximaal 50 etiketvellen of maximaal 10 enveloppen bevatten. Zie de volgende onderdelen voor informatie over het afdrukken op speciaal afdruk materiaal:

- Voorbedrukt materiaal—[Afdrukken op briefpapier, geperforeerd papier of voorbedrukt papier \(enkelzijdig\)](#)
- Enveloppen—[Afdrukken op enveloppen](#)
- Etiketten—[Afdrukken op etiketten](#)

Zo vult u lade 1:

1. Open lade 1 door de voorklep naar beneden te trekken.

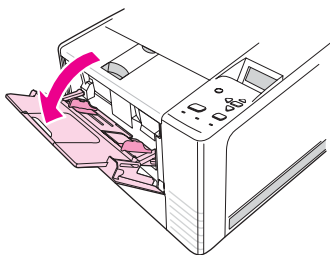

2. Schuif het kunststoffen uitschuifstuk naar buiten. Als het afdruk materiaal dat wordt geladen langer is dan 229 mm, draait u tevens het verlengstuk van de lade naar buiten.

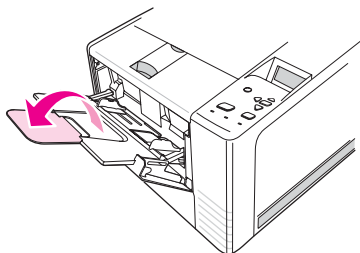

3. Schuif de breedtegeleiders iets verder uit elkaar dan de breedte van het materiaal.

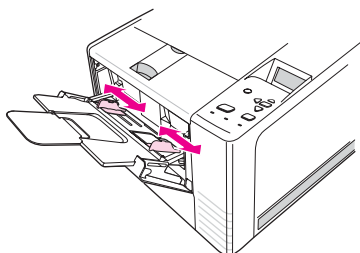

4. Plaats het afdruk materiaal in de lade (met de korte zijde naar binnen en de afdrukzijde naar boven). Het afdruk materiaal moet in het midden tussen de breedtegeleiders en onder de nokjes van de geleiders worden geplaatst.

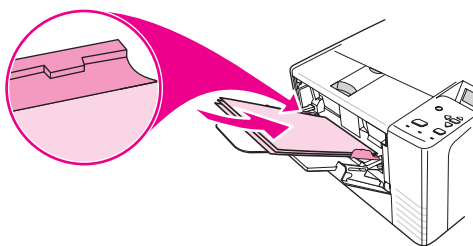

5. Schuif de breedtegeleiders net zover naar binnen totdat deze de stapel afdruk materiaal op zijn plaats houden zonder het materiaal te buigen. Het materiaal moet onder de nokjes op de breedtegeleiders passen.

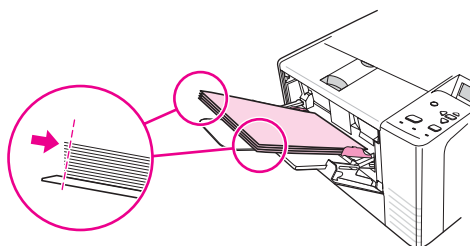

Opmerking

Vul nooit papier in lade 1 bij terwijl de printer bezig is met afdrukken. Dit kan een storing veroorzaken. Sluit de voorklep niet tijdens het afdrukken.

Lade 2 (lade voor 250 vel) vullen

Lade 2 ondersteunt alleen papier (A4, A5, B5 JIS, Letter, Legal, Executive en 8.5 x 13 inch).

Zo vult u lade 2:

1. Trek de lade uit de printer en verwijder het aanwezige papier.

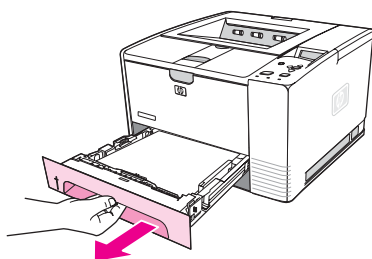

2. Schuif de geleiders zo ver uit elkaar dat de aanwijzer bij het gewenste papierformaat staat dat u aan het laden bent.

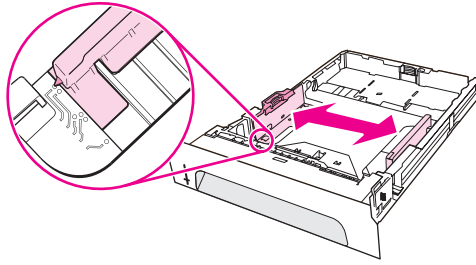

3. Druk het blauwe nokje op de achterste papierlengtegeleider in en verschuif deze zodanig dat de aanwijzer het papierformaat aanwijst dat u aan het laden bent.

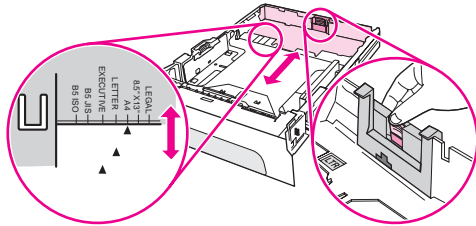

4. Plaats het papier zodanig in de lade dat de stapel in de vier hoeken plat in de lade ligt. Het papier mag niet boven de papierhoogte-indicatoren op de lengtegeleider achter in de lade uitkomen.

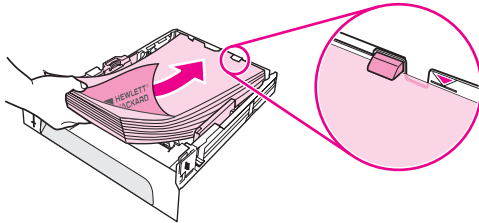

5. Duw het papier omlaag om de metalen drukplaat voor papier in de juiste positie te zetten.

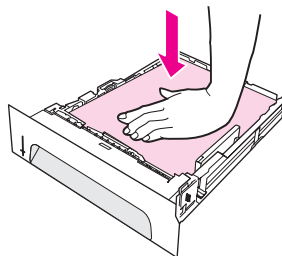

- Schuif de lade terug in de printer.

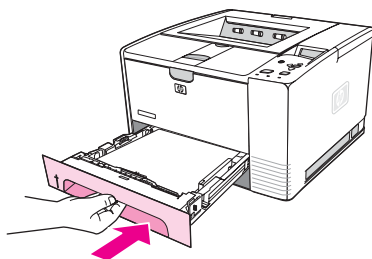

Opmerking

Telkens wanneer u lade 2 uit de printer haalt, moet u het papier naar beneden drukken zodat de metalen papierdrukplaat wordt vastgezet voordat u de lade vervangt. Als de lade in de printer wordt geschoven, wordt de drukplaat ontgrendeld en het papier omhooggedrukt.

Optionele lade 3 (lade voor 500 vel) vullen

Lade 3 ondersteunt alleen papier (A4, A5, B5 JIS, Letter, Legal, Executive en 8.5 x 13 inch).

Opmerking

De papierinvoerlade 3 voor 500 vel wordt standaard bij bepaalde HP Color LaserJet 2460-printermodellen geleverd.

Zo vult u lade 3:

- Trek de lade uit de printer en verwijder het aanwezige papier.

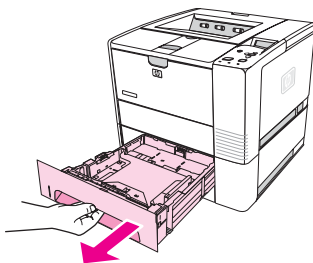

- Stel de achterste papierlengtegeleider in op het juiste papierformaat.

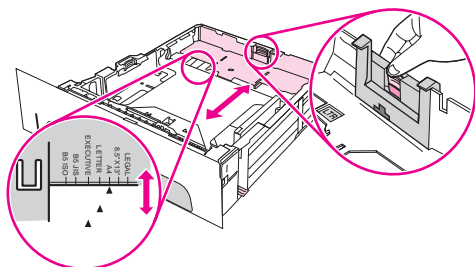

3. Stel de breedtegeleider in op het juiste papierformaat.

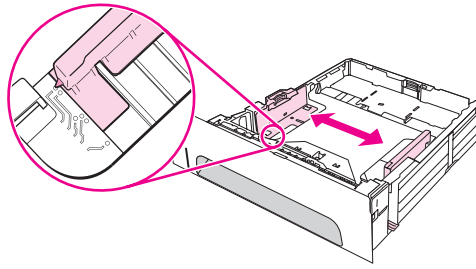

4. Plaats het papier zodanig in de lade dat de stapel in de vier hoeken plat in de lade ligt. Het papier mag niet boven de haken aan de zij- en achterkant van de lade uitkomen.

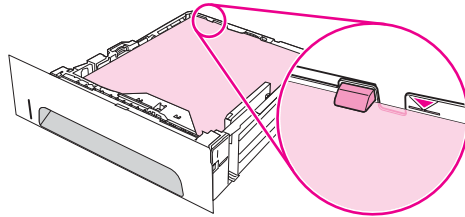

5. Schuif de lade terug in de printer.

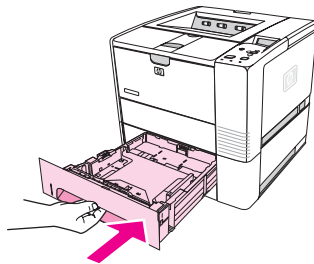

Uitvoeropties voor afdrukmateriaal

De printer wordt geleverd met twee uitvoerbakken. De bovenste uitvoerbak wordt gebruikt wanneer de achteruitvoerbak gesloten is. De achterste uitvoerbak wordt gebruikt wanneer deze uitvoerbak geopend is.

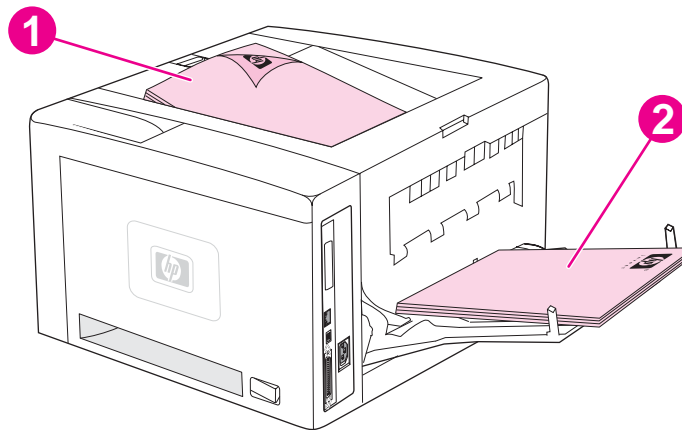

- 1 Bovenste uitvoerbak (afdrukzijde naar beneden)
- 2 Achterste uitvoerbak (afdrukzijde naar boven)

Opmerking

Wanneer lade 1 en de achterste uitvoerbak samen worden gebruikt, bieden deze een rechte papierbaan voor uw afdruktaak. Wanneer de doorvoerbaan voor het papier zo recht mogelijk is, kan in sommige gevallen het omkrullen van het papier worden beperkt.

Afdrukken op enveloppen

U kunt enveloppen afdrukken vanuit lade 1. Lade 1 kan maximaal 10 enveloppen bevatten en ondersteunt standaardformaten of aangepaste formaten.

Voor het afdrukken op een willekeurig formaat envelop moet u de marges in uw programma minimaal 15,0 mm vanaf de rand van de envelop instellen.

De printer kan tijdens het afdrukken van enveloppen langzamer afdrukken. Bovendien zijn de afdrুকprestaties afhankelijk van het type enveloppe. Test altijd een paar voorbeeldenvelopen voordat u grote hoeveelheden aanschaft. Zie [Enveloppen](#) voor specificaties van enveloppen.

WAARSCHU- WING

Gebruik nooit enveloppen die zijn voorzien van een gecoate voering, zelfklevende strips of ander synthetisch materiaal. Deze stoffen kunnen schadelijke dampen voortbrengen.

VOORZICHTIG

Enveloppen met klemmetjes, drukkers, vensters, gecoate voeringen, zelfklevende strips of ander synthetisch materiaal kunnen de printer ernstige schade toebrengen. Voorkom het vastlopen van papier en mogelijke schade aan de printer en druk nooit op beide zijden van een envelop af. Controleer eerst of de enveloppen goed plat liggen en niet beschadigd zijn of aan elkaar plakken, voordat u deze gaat invoeren. Gebruik geen enveloppen met drukgevoelig zelfklevend materiaal.

Zo laadt u enveloppen in lade 1:

Vanuit lade 1 kunt u vele soorten enveloppen afdrukken. U kunt maximaal 10 enveloppen in de lade plaatsen.

1. Open lade 1 door de voorklep naar beneden te trekken en trek vervolgens de steun voor het afdruk materiaal uit en klap het verlengstuk uit.

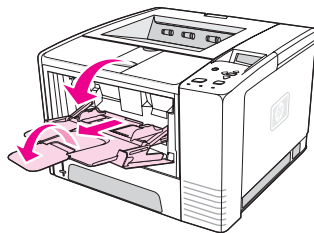

2. Open de achterste uitvoerbak door het bovenste gedeelte van de bak naar beneden te trekken. Schuif het verlengstuk helemaal naar buiten.

Opmerking

Als u de achterste uitvoerbak gebruikt, voorkomt u dat de enveloppen omkrullen.

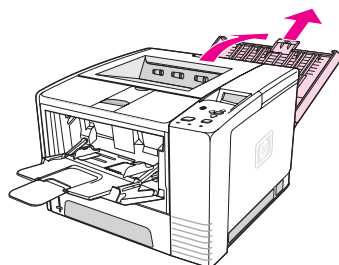

3. Schuif de breedtegeleiders in lade 1 in een positie die iets breder is dan de enveloppen.

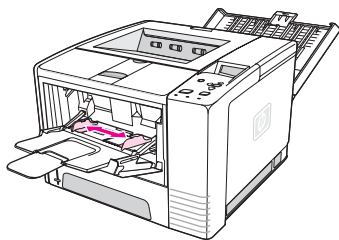

4. Leg de enveloppen in de lade met de korte zijde naar binnen en de afdrukzijde naar boven. De frankeerzijde moet als eerste in de printer worden ingevoerd.

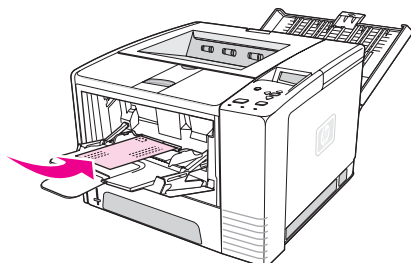

5. Schuif de breedtegeleiders lichtjes tegen de stapel enveloppen aan zonder dat deze gaan opbollen. De enveloppen moeten in het midden tussen de papiergeleiders en onder de nokjes van de papierbreedtegeleiders worden geplaatst.

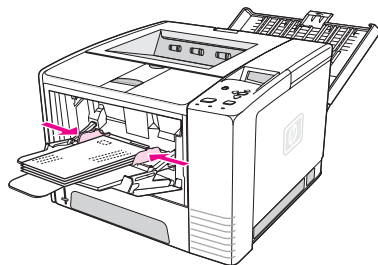

Opmerking

Als de envelop aan de korte zijde van een flap is voorzien, moet die zijde als eerste in de printer worden ingevoerd. Mogelijk ontstaat er een storing als afdruk materiaal wordt gebruikt dat korter is dan 178 mm. Onder bepaalde omgevingsomstandigheden kan het materiaal krimpen. Zorg ervoor dat u het papier op de juiste wijze opbergt en verwerkt om optimale prestaties te verkrijgen. Zie [Omgeving voor afdrucken en papieropslag](#) voor meer informatie. Het gebruik van afdruk materiaal van een andere fabrikant kan ook uitkomst bieden.

Afdrukken op speciaal afdruk materiaal

In deze sectie wordt uitgelegd hoe u afdrukt op materiaal dat op een speciale manier moet worden behandeld.

- [Afdrukken op etiketten](#)
- [Afdrukken op transparanten](#)
- [Afdrukken op afdruk materiaal met aangepast formaat of kaarten](#)
- [Afdrukken op briefpapier, geperforeerd papier of voorbedrukt papier \(enkelzijdig\)](#)

Afdrukken op etiketten

Gebruik uitsluitend etiketten die voor laserprinters worden aanbevolen. Zie [Etiketten](#) voor etiketspecificaties.

Richtlijnen voor het afdrukken op etiketten

- Druk etiketten af vanuit lade 1.
- Plaats de etiketten met de afdrukkant naar boven.
- Gebruik de achteruitvoerbak voor het afdrukken van de etiketten.
- Verwijder na het afdrukken het vel met de etiketten uit de uitvoerbak om aan elkaar plakken van de vellen te voorkomen.
- Gebruik geen etiketten die van het ondervel loskomen en die gekreukt of op een andere manier beschadigd zijn.
- Gebruik geen etiketvellen waarvan het ondervel blootligt en gebruik deels gebruikte etiketvellen niet opnieuw.
- Een vel etiketten mag slechts één keer door de printer worden gevoerd. Het kleefmiddel van de etiketten is er niet tegen bestand om meerdere keren door de printer te worden doorgevoerd.

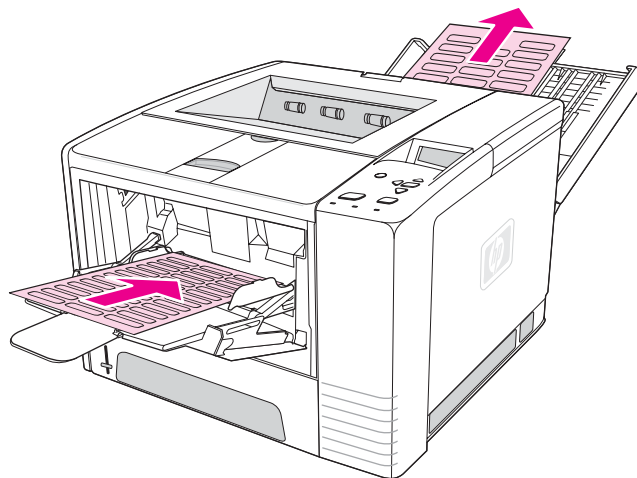

VOORZICHTIG

Als een vel met etiketten vastloopt in de printer, raadpleegt u [Storingen verhelpen](#).

Afdrukken op transparanten

Gebruik uitsluitend transparanten die worden aanbevolen voor gebruik in laserprinters. Zie [Transparanten](#) voor transparantspecificaties.

Richtlijnen voor het afdrukken op transparanten

- Druk transparanten af vanuit lade 1.
- Gebruik de bovenste uitvoerbak om krullen tegen te gaan (dit geldt alleen voor transparanten; voor ander afdruk materiaal gebruikt u de achteruitvoerbak om krullen tegen te gaan).
- Verwijder na het afdrukken transparanten uit de uitvoerbak om aan elkaar plakken van de vellen te voorkomen.
- Leg de transparanten op een vlakke ondergrond nadat u ze uit de printer hebt verwijderd.
- Stel het printerstuurprogramma in voor transparanten. Zie [Afdrukken op basis van soort en formaat afdruk materiaal \(laden vergrendelen\)](#).
- Voor Macintosh-computers gaat u naar het HP LaserJet -hulpprogramma en selecteert u transparanten.

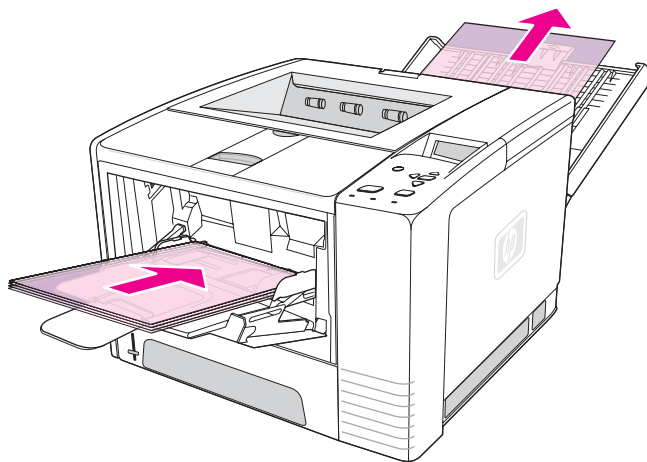

Afdrukken op afdruk materiaal met aangepast formaat of kaarten

Vanuit lade 1 kunt u briefkaarten, systeemkaarten van 76 x 127 mm en andere materialen van aangepast formaat afdrukken. Het minimummateriaalformaat is 76 x 127 mm en het maximummateriaalformaat is 216 x 356 mm.

Opmerking

Mogelijk ontstaat er een storing als afdruk materiaal wordt gebruikt dat korter is dan 178 mm. Onder bepaalde omgevingsomstandigheden kan het materiaal krimpen. Zorg ervoor dat u het papier op de juiste wijze opbergt en verwerkt om optimale prestaties te verkrijgen. Zie [Omgeving voor afdrukken en papieropslag](#). Het gebruik van afdruk materiaal van een andere fabrikant kan ook uitkomst bieden. Afdrukken op materiaal van een ander formaat of met een ander gewicht (bijvoorbeeld kort, lang of smal papier) kan de afdruksnelheid vertragen. De snelheid wordt vertraagd om de levensduur van de interne printeronderdelen te verlengen. Tevens wordt de afdrukkwaliteit met deze soorten materialen verbeterd.

Richtlijnen voor het afdrukken op materiaal met aangepast formaat en kaarten

- Plaats altijd eerst de korte zijde in lade 1. Als u in de liggende afdrukstand wilt afdrukken, geeft u dit op in de software. Als papier met de lange zijde eerst wordt ingevoerd, kan dit een papierstoring veroorzaken.
- Gebruik de achteruitvoerbak om het krullen tegen te gaan.
- Druk niet af op afdruk materiaal dat kleiner is dan 76 mm breed of 127 mm lang.
- Stel in het softwareprogramma de marges in op ten minste 6,40 mm afstand van de randen van het materiaal.

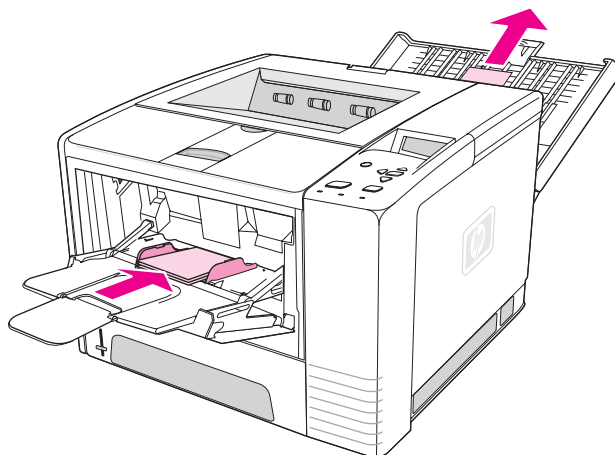

Afdrukken op briefpapier, geperforeerd papier of voorbedrukt papier (enkelzijdig)

Bij het afdrukken op papier met een briefhoofd, geperforeerd papier of voorbedrukt papier is het belangrijk om het papier in de juiste afdrukstand in de lade te leggen. Volg de richtlijnen in deze sectie als u op slechts één zijde wilt afdrukken. Zie [Afdrukken op beide kanten \(dubbelzijdig afdrukken\)](#) voor richtlijnen voor dubbelzijdig afdrukken.

Afdrukstand lade 1: afdrukszijde naar boven, bovenzijde naar de printer.

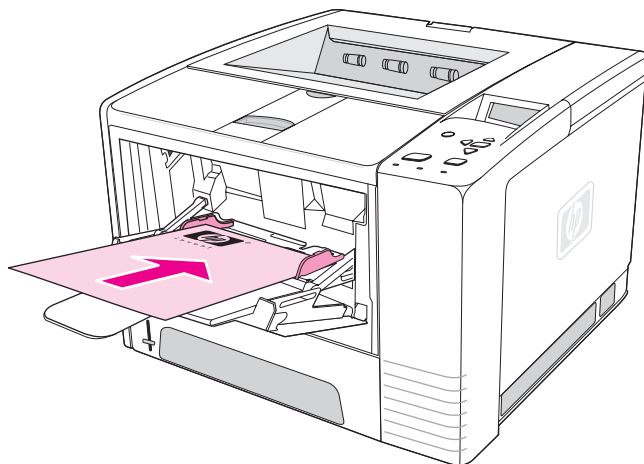

Afdrukstand lade 2 of lade 3: afdrukszijde naar beneden, bovenzijde naar u toe.

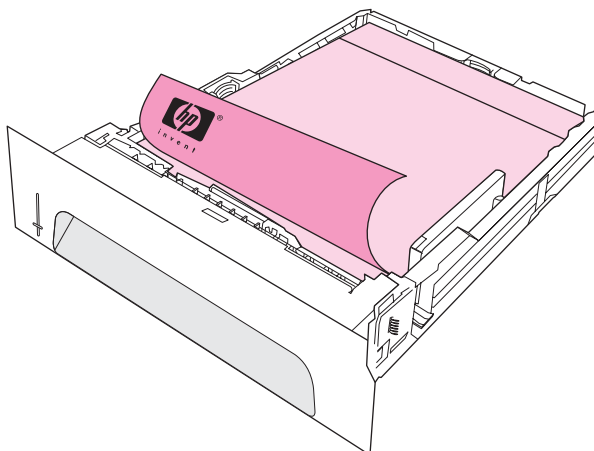

Opmerking

Als de stand **Alternatief Briefhoofd** is ingeschakeld op de printer en **Briefhoofd** of **Voorgedrukt** is gekozen als materiaalsoort, moet u het materiaal in de afdrukstand voor dubbelzijdig (duplex) afdrukken leggen.

Richtlijnen voor het afdrukken op briefpapier of voorbedrukte formulieren

- Gebruik geen briefpapier dat is bedrukt met lage-temperatuur-inkt, zoals de inkt die soms wordt gebruikt in de thermografie.
- Gebruik geen briefpapier met reliëfdruk.
- De printer gebruikt warmte en druk om de toner op het papier te smelten. Controleer of op gekleurd papier of voorbedrukte formulieren inkt is gebruikt die voor deze fusertemperatuur (200°C of 392°F voor 0,1 seconde) geschikt is.

Afdrukken op beide kanten (dubbelzijdig afdrukken)

U kunt op twee manieren afdrukken op beide zijden van een vel papier (dit wordt dubbelzijdig afdrukken genoemd): automatisch en handmatig. De volgende papierformaten worden ondersteund voor automatisch dubbelzijdig afdrukken: Letter, A4, Legal en 8.5 x 13 inch. Bij handmatig dubbelzijdig afdrukken worden alle papierformaten ondersteund

- **Automatisch dubbelzijdig afdrukken:** De ingebouwde automatische duplexeenheid wordt alleen meegeleverd met de HP LaserJet 2420d-, 2420dn- en 2430dtn-printermodellen.
- **Handmatig dubbelzijdig afdrukken:** Op alle printermodellen is handmatig dubbelzijdig afdrukken mogelijk. De printer drukt de eerste zijde van elke pagina af, wacht tot u het papier opnieuw in de printer plaatst en drukt vervolgens de tweede zijde van elke pagina af. Wanneer de printer aan het wachten is tot u het papier plaatst om de tweede kant af te drukken, kunnen geen andere documenten worden afgedrukt.

Zelfs wanneer de printer over een ingebouwde duplexeenheid beschikt, is handmatig dubbelzijdig afdrukken nodig in de volgende situaties:

- Wanneer dubbelzijdig wordt afgedrukt op ander papier dan de ondersteunde formaten of gewichten, bijvoorbeeld op papier dat zwaarder is dan 105 g/m² of op zeer dun papier.
- Wanneer u **Rechte papierbaan** in het printerstuurprogramma selecteert.

VOORZICHTIG

Druk niet dubbelzijdig af op etiketten, transparanten of velijnpapier. Dit kan papierstoringen veroorzaken en de printer beschadigen.

Afdrukstand van het papier voor dubbelzijdig afdrukken

Druk eerst op de tweede zijde van het vel papier af. Het papier moet worden geplaatst zoals in de volgende afbeelding wordt weergegeven.

- Voor lade 1 plaatst u de eerste zijde naar beneden met de onderste, korte zijde naar de printer toe.
- Voor alle andere laden plaatst u de eerste zijde naar boven met de korte bovenrand naar de printer gekeerd.

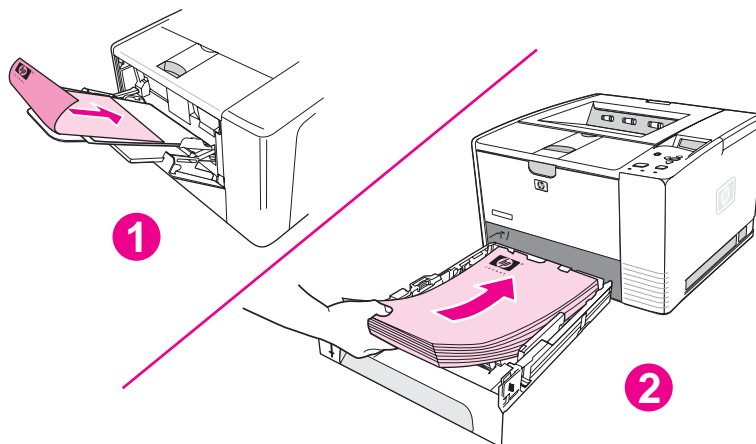

- 1 Lade 1
- 2 Alle andere laden

Lay-outopties voor dubbelzijdig afdrukken

In de volgende afbeelding worden de vier opties weergegeven voor de afdrukstand bij het afdrukken. Deze opties zijn beschikbaar als **Dubbelzijdig afdrukken** op het tabblad **Afwerking** is geselecteerd in het printerstuurprogramma.

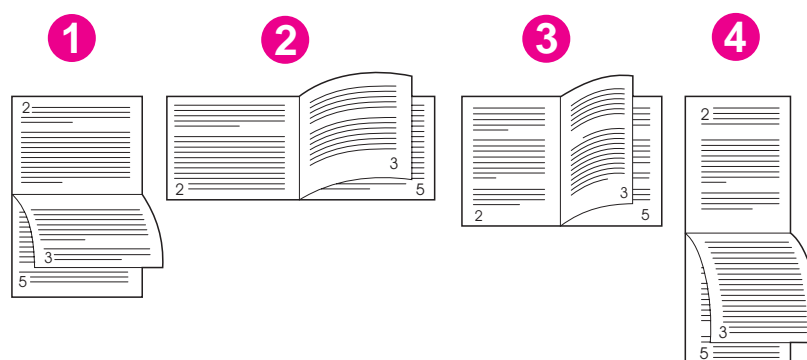

| | |
|--------------------------|--|
| 1. Lange zijde, liggend* | Deze afdrukstand wordt vaak gebruikt bij boekhoud-, gegevensverwerkings- en spreadsheetprogramma's. De afbeeldingen worden om en om ondersteboven afgedrukt. Gespiegelde pagina's worden doorlopend gelezen van boven naar onder. |
| 2. Korte zijde, liggend | Elke afgedrukte afbeelding wordt staand afgedrukt. Gespiegelde pagina's worden gelezen van boven naar onder op de linkerpagina en vervolgens van boven naar onder op de rechterpagina. |
| 3. Lange zijde, staand | Dit is de standaardprinterinstelling en de meest algemeen gebruikte afdrukstand, waarbij de afgedrukte afbeelding rechtop staat. Gespiegelde pagina's worden gelezen van boven naar onder op de linkerpagina en vervolgens van boven naar onder op de rechterpagina. |
| 4. Korte zijde, staand* | Deze lay-out wordt dikwijls gebruikt op klemborden. De afbeeldingen worden om en om ondersteboven afgedrukt. Gespiegelde pagina's worden doorlopend gelezen van boven naar onder. |

* Wanneer u een Windows-stuurprogramma gebruikt, selecteert u **Voorkant boven** om de gewenste bindopties te krijgen.

Zo drukt u dubbelzijdig af met behulp van de ingebouwde duplexeenheid:

De ingebouwde duplexeenheid wordt alleen bij de HP LaserJet 2420d-, 2420dn- en 2430dtn-modellen meegeleverd.

1. Plaats voldoende papier in een van de laden om de taak te kunnen afdrukken. Als u speciaal papier zoals briefpapier laadt, laad het dan op een van de volgende manieren:
 - Laad voor lade 1 het briefhoofdpapier met de afdrukszijde naar beneden en de onderzijde eerst.
 - Laad voor alle andere laden het briefhoofdpapier met de afdrukszijde naar boven en de bovenzijde naar de achterkant van de lade toe.

VOORZICHTIG

Laad geen papier dat zwaarder is dan 105 g/m² (bankpostpapier). Het papier kan hierdoor vastlopen.

2. Open het printerstuurprogramma (zie [De instellingen van een afdruktaak wijzigen](#)).
3. Op het tabblad **Afwerking** selecteert u **Dubbelzijdig afdrukken**.
4. Klik op **OK**.
5. Verzend de afdruktaak naar de printer.

Opmerking

Het papier waarop u afdrukt, steekt tijdens het dubbelzijdig afdrukken gedeeltelijk uit de bovenste uitvoerbak. Trek tijdens het dubbelzijdig afdrukken niet aan het papier. Dubbelzijdig afdrukken met de duplexeenheid is niet mogelijk als de achterste uitvoerbak is geopend.

Zo drukt u handmatig dubbelzijdig af:

1. Plaats voldoende papier in een van de laden om de taak te kunnen afdrukken. Als u speciaal papier zoals briefpapier laadt, laad het dan op een van de volgende manieren:
 - Laad voor lade 1 het briefhoofdpapier met de afdrukszijde naar beneden en de onderzijde eerst.
 - Laad voor alle andere laden het briefhoofdpapier met de afdrukszijde naar boven en de bovenzijde naar de achterkant van de lade.
2. Open het printerstuurprogramma (zie [De instellingen van een afdruktaak wijzigen](#)).
3. Op het tabblad **Afwerking** selecteert u **Dubbelzijdig afdrukken**.
4. Klik op **OK**.
5. Verzend de afdruktaak naar de printer.
6. Ga naar de printer. Verwijder al het lege papier uit lade 1. Plaats de afgedrukte stapel papier met de blanco zijde omhoog en de bovenzijde *eerst* in de printer. U *moet* de tweede zijde afdrukken vanuit lade 1.
7. Druk op ✓ (de knop **SELECTEREN**) als dat in een bericht op het display van het bedieningspaneel wordt gevraagd.

Opmerking

Indien het totale aantal vellen de capaciteit voor lade 1 voor het handmatig dubbelzijdig afdrukken overschrijdt, moet u stap 6 en 7 telkens herhalen wanneer papier wordt geplaatst totdat de taak voor het dubbelzijdig afdrukken is voltooid.

Een afdruktaak annuleren

U kunt een afdruktaak annuleren vanuit een softwareprogramma of een afdrukwachtrij of door op de knop **STOP** op het bedieningspaneel van de printer te drukken.

- Als de afdruktaak nog niet door de printer wordt afgedrukt, probeert u eerst de taak te stoppen vanuit het softwareprogramma dat de afdruktaak naar de printer heeft verzonden.
- Als de afdruktaak in een afdrukwachtrij of de printspooler is opgeslagen, zoals de groep Printers in Windows of Print Monitor voor de Macintosh, gaat u daarheen om de taak te verwijderen.
- Als de taak reeds wordt afgedrukt, drukt u op de knop **STOP**. De pagina's die zich al in de printer bevinden, worden verder afgedrukt, waarna de rest van de afdruktaak wordt verwijderd.

Als de statusindicatielampjes van het bedieningspaneel om beurten blijven branden nadat de afdruktaak is geannuleerd, is de computer nog steeds bezig met het versturen van de taak naar de printer. Ga naar de wachtrij om daar de afdruktaak te verwijderen of wacht tot de computer klaar is met het verzenden van de gegevens. De printer keert vervolgens terug naar de Klaar-modus (het lampje Start brandt).

Door op **STOP** te drukken wordt alleen de huidige afdruktaak in de printer geannuleerd. Als meer dan één taak in het geheugen van de printer aanwezig is, moet u voor elke taak eenmaal op **STOP** drukken.

Het printerstuurprogramma gebruiken

Het printerstuurprogramma biedt toegang tot de printerfuncties en zorgt ervoor dat de computer met de printer kan communiceren. In deze sectie vindt u instructies voor het afdrucken wanneer de instelloptions vanuit het printerstuurprogramma zijn ingesteld.

Probeer afdrufuncties indien mogelijk in te stellen vanuit het softwareprogramma waarin u werkt of vanuit het dialoogvenster Afdrucken. U kunt de printerfuncties op deze manier voor de meeste Windows- en Macintosh-softwareprogramma's instellen. Als een instelling niet in het softwareprogramma of het printerstuurprogramma beschikbaar is, moet u de instelling op het bedieningspaneel van de printer configureren.

Raadpleeg de on line Help van het printerstuurprogramma voor meer informatie over de functies van het printerstuurprogramma. Voor meer informatie over het afdrucken vanuit een specifiek softwareprogramma raadpleegt u de documentatie van het programma.

Opmerking

De instellingen van het printerstuurprogramma hebben de voorkeur boven de instellingen van het bedieningspaneel. De instellingen van het softwareprogramma hebben de voorkeur boven zowel de instellingen van het printerstuurprogramma als de instellingen van het bedieningspaneel.

De instellingen van een afdrufuak wijzigen

Als u de afdrufinstellingen alleen in het softwareprogramma dat u gebruikt wilt toepassen, wijzigt u de instellingen in het programma. Nadat u het programma hebt afgesloten, worden de standaardprinterinstellingen weer gebruikt die in het printerstuurprogramma zijn geconfigureerd.

Zo wijzigt u de afdrufinstellingen voor een afdrufuak op Windows-computers:

1. Klik in het softwareprogramma op het menu **Bestand**.
2. Klik op **Afdrucken**.
3. Klik op **Instellen** of klik op **Eigenschappen**. (Deze opties verschillen per programma.)
4. Wijzig de afdrufinstellingen.
5. Wanneer u klaar bent, klikt u op **OK**.

Zo wijzigt u de afdrufinstellingen voor een afdrufuak op Macintosh-computers:

1. Klik in het softwareprogramma op het menu **Bestand**.
2. Klik op **Print**.
3. Selecteer in het dialoogvenster dat verschijnt de afdrufinstellingen die u wilt wijzigen en voer de wijzigingen door.
4. Wanneer u klaar bent, klikt u op **OK**.

Standaardinstellingen wijzigen

Als u wilt dat afdrukinstellingen worden gebruikt in alle softwareprogramma's waarmee u op de computer werkt, wijzigt u de standaardinstellingen in het printerstuurprogramma.

Kies de procedure die bij het door u gebruikte besturingssysteem hoort:

- [Zo wijzigt u de standaardinstellingen in Windows 98 en Windows Me:](#)
- [Zo wijzigt u de standaardinstellingen in Windows NT 4.0:](#)
- [Zo wijzigt u de standaardinstellingen in Windows 2000, Windows XP en Windows Server 2003:](#)
- [Zo wijzigt u de standaardinstellingen op Macintosh-besturingssystemen:](#)

Zo wijzigt u de standaardinstellingen in Windows 98 en Windows Me:

1. Klik op de knop **Start**.
2. Klik op **Instellingen**.
3. Klik op **Printers**.
4. Klik met de rechtermuisknop op het pictogram van de HP LaserJet 2400 series-printer.
5. Klik op **Eigenschappen**.
6. Wijzig de instellingen op de tabbladen. Deze instellingen zijn nu de standaardinstellingen voor de printer.
7. Klik op **OK** om de instellingen op te slaan en het printerstuurprogramma te sluiten.

Zo wijzigt u de standaardinstellingen in Windows NT 4.0:

1. Klik op de knop **Start**.
2. Klik op **Instellingen**.
3. Klik op **Printers**.
4. Klik met de rechtermuisknop op het pictogram van de HP LaserJet 2400 series Series-printer.
5. Klik op **Standaardwaarden document**.
6. Wijzig de instellingen op de tabbladen. Deze instellingen zijn nu de standaardinstellingen voor de printer.
7. Klik op **OK** om de instellingen op te slaan en het printerstuurprogramma te sluiten.

Zo wijzigt u de standaardinstellingen in Windows 2000, Windows XP en Windows Server 2003:

1. Klik op de knop **Start**.
2. Klik op **Instellingen**.
3. Klik op **Printers** (Windows 2000) of **Printers en faxapparaten** (Windows XP en Windows Server 2003).
4. Klik met de rechtermuisknop op het pictogram van de HP LaserJet 2400 series-printer.
5. Klik op **Eigenschappen**.
6. Klik op het tabblad **Geavanceerd** op **Standaardinstellingen**.

7. Wijzig de instellingen op de tabbladen. Deze instellingen zijn nu de standaardinstellingen voor de printer.
8. Klik op **OK** om terug te gaan naar het tabblad **Geavanceerd**.
9. Klik op **OK** om de instellingen op te slaan en het printerstuurprogramma te sluiten.

Zo wijzigt u de standaardinstellingen op Macintosh-besturingssystemen:

Afhankelijk van de versie van het door u gebruikte Macintosh-besturingssysteem gebruikt u het Apple Desktop Printer Utility, Afdrukbeheer of het Print Setup Utility om de standaardinstellingen van het printerstuurprogramma te wijzigen.

Functies van het printerstuurprogramma gebruiken

In deze sectie worden de veel voorkomende afdruktaken beschreven die via het printerstuurprogramma worden geregeld.

- [Watermerken afdrukken](#)
- [Verschillende pagina's op één vel papier afdrukken](#)
- [Een aangepast papierformaat instellen](#)
- [Afdrukken met EconoMode \(concepten\)](#)
- [Instellingen voor afdrukkwaliteit selecteren](#)
- [Opties voor Vergroten/verkleinen gebruiken](#)
- [Een papierbron selecteren](#)
- [Een voorblad, een andere eerste of laatste pagina of een blanco pagina afdrukken](#)

Watermerken afdrukken

Een watermerk is een markering, bijvoorbeeld "Geheim", "Concept" of de naam van een persoon, die wordt afgedrukt op de achtergrond van bepaalde pagina's van een document.

Opmerking

Als u werkt met Windows NT 4.0, Windows 2000, Windows XP of Windows Server 2003, moet u beschikken over beheerdersrechten om watermerken te kunnen maken.

Zo drukt u een watermerk af op Windows-computers (alle versies):

1. Open het printerstuurprogramma (zie [De instellingen van een afdruktaak wijzigen](#)).
2. Selecteer op het tabblad **Effecten** een watermerk in de vervolgkeuzelijst **Watermerken**. Als u een watermerk wilt bewerken of maken, klikt u op **Bewerken**.
3. Klik op **OK**.

Zo drukt u een watermerk af op Macintosh-computers:

Selecteer **Aangepast** en geef de gewenste tekst op. Dit verschilt per versie van het printerstuurprogramma.

Opmerking

Watermerken worden alleen ondersteund voor Mac OS 9.x. Watermerken worden niet ondersteund voor Mac OS X V10.1 en hoger.

Verschillende pagina's op één vel papier afdrukken

U kunt meer dan één documentpagina op één vel papier afdrukken (dit wordt soms 2-per-vel, 4-per-vel of n-per-vel afdrukken genoemd). De pagina's worden verkleind afgedrukt en gerangschikt op het vel. U kunt maximaal 16 pagina's afdrukken op één vel papier. Met deze functie kunt u op goedkope en milieuvriendelijke wijze conceptpagina's afdrukken, met name wanneer u de functie combineert met dubbelzijdig afdrukken (zie [Afdrukken op beide kanten \(dubbelzijdig afdrukken\)](#)).

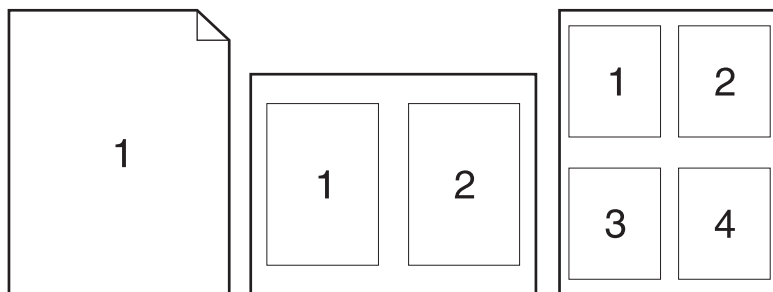

Zo drukt u verschillende pagina's op één vel papier af op Windows-computers (alle versies):

1. Open het printerstuurprogramma (zie [De instellingen van een afdruktaak wijzigen](#)).
2. Selecteer op het tabblad **Afwerking** het aantal pagina's per vel in de vervolgkeuzelijst **Pagina's per vel**.
3. Als u randen rond de pagina's wilt weergeven, klikt u op **Paginaranden afdrukken**.
4. Selecteer de paginavolgorde in de vervolgkeuzelijst **Paginavolgorde**.
5. Klik op **OK**.

Een aangepast papierformaat instellen

Gebruik de functie voor aangepast papierformaat voor het afdrukken van papier dat afwijkt van de standaardformaten.

Zo stelt u een speciaal papierformaat in op Windows-computers:

1. Open het printerstuurprogramma (zie [De instellingen van een afdruktaak wijzigen](#)).
2. Klik op het tabblad **Paper/Kwaliteit** op **Aangepast**.
3. Geef de aangepaste hoogte en breedte op.
4. Klik op **Sluiten**.
5. Klik op **OK**.

Zo stelt u een speciaal papierformaat in op Macintosh-computers:

Voor Mac OS 9

1. Selecteer in het menu **Archief** de optie **Pagina-instelling**.
2. Selecteer in de vervolgkeuzelijst **Paginakenmerken** de optie **Aangepast paginaformaat**.
3. Kies **Nieuw** om een speciaal papierformaat te maken. Het nieuwe aangepaste papierformaat wordt automatisch toegevoegd aan het menu **Paginaformaat** in **Pagina-instelling**.

Voor Mac OS X

1. Selecteer in het menu **Archief** de optie **Pagina-instelling**.
2. Klik in de vervolgkeuzelijst **Instellingen** op **Paginakenmerken** en klik vervolgens op **Aangepast papierformaat**.
3. Klik op **Nieuw** en typ een naam voor het aangepaste papierformaat.
4. Typ de hoogte en de breedte voor het aangepaste papierformaat. Klik op **Bewaar**.
5. Klik in de vervolgkeuzelijst **Instellingen** op **Paginakenmerken**. Zorg dat de vervolgkeuzelijst **Stel in voor** is ingesteld voor elke printer.
6. Klik in het venster **Paginakenmerken** op **Papierformaat** en selecteer vervolgens het nieuwe aangepaste papierformaat. Controleer of de afmetingen juist zijn.
7. Klik op **OK**.

Afdrukken met EconoMode (concepten)

Gebruik EconoMode (concepten) zodat minder toner bij het afdrukken wordt gebruikt op elke pagina. Wanneer u deze optie selecteert gaat de printcartridge langer mee en worden de kosten per pagina verminderd, wat wel enigszins ten koste gaat van de afdrukkwaliteit.

HP raadt af om voortdurend de EconoMode te gebruiken. Als Economode voortdurend wordt gebruikt met een gemiddelde tonerdekking die aanzienlijk minder is dan vijf procent, is het mogelijk dat de toner langer meegaat dan de mechanische onderdelen van de printcartridge. Als de afdrukkwaliteit in deze omstandigheden afneemt, moet u een nieuwe printcartridge installeren, zelfs als er nog toner in de cartridge zit.

Zo gebruikt u EconoMode (concepten) op Windows-computers:

1. Open het printerstuurprogramma (zie [De instellingen van een afdruktaak wijzigen](#)).
2. Klik op het tabblad **Paper/Kwaliteit** op **EconoMode**.
3. Klik op **OK**.

Instellingen voor afdrukkwaliteit selecteren

Als geavanceerde afdrukkwaliteit nodig is, kunt u aangepaste instellingen selecteren.

Resolutieopties

- **Beste kwaliteit** - gebruik ProRes 1200 voor de beste afdrukkwaliteit.
- **Sneller afdrukken** - gebruik FastRes 1200 als alternatieve resolutie voor complexe afbeeldingen of sneller afdrukken.
- **Aangepast** - hiermee kunt u zelf de instellingen voor de afdrukkwaliteit opgeven.

Opmerking

Wanneer u de resolutie verandert, kan de opmaak van de tekst veranderen.

Zo selecteert u de instellingen voor de afdrukkwaliteit op Windows-computers:

1. Open het printerstuurprogramma. Zie [De instellingen van een afdruktaak wijzigen](#).
2. Selecteer op het tabblad **Papier/Kwaliteit** de gewenste instellingen voor resolutie of afdrukkwaliteit in de vervolgkeuzelijst **Afdrukkwaliteit**.
3. Klik op **OK**.

Opties voor Vergroten/verkleinen gebruiken

Met de opties voor Vergroten/verkleinen kunt u de schaal van het document aanpassen op basis van een percentage van de normale grootte. Tevens hebt u de mogelijkheid de schaal van het document zodanig te veranderen dat het op elk papierformaat past.

Zo stelt u de opties voor Vergroten/verkleinen in op Windows-computers:

1. Open het printerstuurprogramma. Zie [De instellingen van een afdruktaak wijzigen](#).
2. Klik op het tabblad **Effecten** op **% van normale grootte**.
3. Gebruik het nummervak of de schuifknop om de schaal te vergroten of te verkleinen.
4. Klik op **OK**.

Een papierbron selecteren

Als u een softwareprogramma gebruikt met ondersteuning voor het afdrukken vanuit een bepaalde papierbron, geeft u deze keuze op in het programma. Programma-instellingen hebben voorrang op de instellingen van het printerstuurprogramma.

Zo selecteert u een papierbron op Windows-computers:

1. Open het printerstuurprogramma. Zie [De instellingen van een afdruktaak wijzigen](#).
2. Selecteer op het tabblad **Papier/Kwaliteit** de bron in de vervolgkeuzelijst **Bron is**.
3. Klik op **OK**.

Zo selecteert u een papierbron op Macintosh-computers:

Voor Mac OS 9: selecteer een papierbron uit de opties bij **Algemeen** van het printerstuurprogramma.

Voor Mac OS X: klik op **Archief** en klik vervolgens op **Print** en daarna op **Papierinvoer**.

Een voorblad, een andere eerste of laatste pagina of een blanco pagina afdrukken

Gebruik de volgende procedure om de voorbladen van een document af te drukken op een ander type afdruk materiaal dan de rest van het document of om de eerste of de laatste pagina van een document af te drukken op ander afdruk materiaal. U kunt bijvoorbeeld de eerste pagina van een document op briefhoofdpapier afdrukken en de rest op normaal papier of een voorblad op karton afdrukken en de volgende pagina's op normaal papier. U kunt deze functie ook gebruiken om lege pagina's tussen documenten in te voegen bij het afdrukken van verschillende exemplaren.

Deze optie is mogelijk niet in alle printerstuurprogramma's beschikbaar.

Zo drukt u voorbladen of verschillende pagina's af op Windows-computers:

Opmerking

Met deze procedure worden de printerinstellingen voor één afdruktaak gewijzigd. Raadpleeg [Standaardinstellingen wijzigen](#) als u de standaardinstellingen van de printer wilt wijzigen.

1. Open het printerstuurprogramma (zie [De instellingen van een afdruktaak wijzigen](#)).
2. Selecteer op het tabblad **Papier/Kwaliteit** de optie **Gebruik ander papier/Voorbladen**.
3. Als u voorbladen wilt afdrukken of een lege pagina tussen documenten wilt invoegen, selecteert u **Voorblad** of **Achterblad** in de vervolgkeuzelijst. Klik op de optie om een blanco of voorbedrukt voorblad toe te voegen. Selecteer **Bron is** en **Type is** voor het voorblad of de blanco pagina. De blanco pagina kan een voorblad of een achterblad zijn. Klik op **OK**.
4. Als u een andere eerste of laatste pagina wilt afdrukken, selecteert u **Eerste pagina**, **Overige pagina's** of **Laatste pagina** in de vervolgkeuzelijst. Selecteer **Bron is** en **Type is** voor de andere pagina's. Klik op **OK**.

Zo drukt u voorbladen of verschillende pagina's af op Macintosh-computers:

Voor Mac OS 9: selecteer in het dialoogvenster **Print** de opties **Eerste van** en **Overige van**.

Voor Mac OS X: klik op **Archief** en klik vervolgens op **Print** en daarna op **Papierinvoer**.

Functies voor het opslaan van taken gebruiken

De printer ondersteunt twee afzonderlijke functies voor het opslaan van afdruktaken die u kunt gebruiken om af te drukken vanaf het bedieningspaneel van de printer nadat de afdruktaak is verzonden vanaf de computer:

- Lezen-en-vasthouden-taken
- Privé-taken

Zorg dat u uw afdruktaken in het printerstuurprogramma een naam geeft alvorens ze af te drukken. Als u standaardnamen gebruikt, worden eerdere taken met dezelfde standaardnaam mogelijk vervangen of verwijderd.

Opmerking

De functies voor het opslaan van taken vereisen 48 MB RAM-geheugen. Voor printermodellen met minder dan 48 MB RAM kunt u geheugen toevoegen, zodat deze printers ook ondersteuning bieden voor deze functies. Zie [Geheugen](#). Als u de printer uitzet, worden alle opgeslagen taken (snelkopiëren, lezen-en-vasthouden en privé) gewist. U kunt een taak ook verwijderen vanaf het bedieningspaneel van de printer.











Taken lezen en vasthouden

De functie voor lezen en vasthouden is een snelle en eenvoudige methode om één exemplaar van een taak af te drukken, de drukproef te bekijken en vervolgens de overige exemplaren af te drukken.

Opmerking

Als u de printer uitzet, worden alle opgeslagen taken (snelkopiëren, lezen-en-vasthouden en privé) gewist.

Zo drukt u de resterende exemplaren van een vastgehouden taak af:

1. Druk op  (de knop **SELECTEREN**) om de menu's te openen.
2. Blader met  (de knop **OMHOOG**) of  (de knop **OMLAAG**) naar **TAAK OPHALEN** en druk op  (de knop **SELECTEREN**).
3. Blader met  (de knop **PIJL OMHOOG**) of  (de knop **PIJL OMLAAG**) naar de gebruikersnaam en druk vervolgens op  (de knop **SELECTEREN**).
4. Blader met  (de knop **PIJL OMHOOG**) of  (de knop **PIJL OMLAAG**) naar de gebruikers- of taaknaam en druk vervolgens op  (de knop **SELECTEREN**).
5. Blader met  (de knop **OMHOOG**) of  (de knop **OMLAAG**) naar **AFDRUKKEN** en druk op  (de knop **SELECTEREN**).
6. Blader met  (de knop **PIJL OMHOOG**) of  (de knop **PIJL OMLAAG**) naar het aantal exemplaren en druk vervolgens op  (de knop **SELECTEREN**).

Vastgehouden taken verwijderen

Wanneer u een lezen-en-vasthouden-taak naar de printer stuurt, wordt uw vorige opgeslagen lezen-en-vasthouden-taak automatisch overschreven. Als er nog geen lezen-en-vasthouden-taak met dezelfde taaknaam is opgeslagen en de printer heeft meer ruimte nodig, dan kunnen reeds opgeslagen taken worden gewist, te beginnen met de oudste.

Opmerking

Als u de printer uitzet, worden alle opgeslagen taken (snelkopiëren, lezen-en-vasthouden en privé) gewist. Een vastgehouden taak kan ook vanaf het bedieningspaneel van de printer worden gewist.

Zo verwijdert u een vastgehouden taak:

1. Druk op ✓ (de knop **SELECTEREN**) om de menu's te openen.
2. Blader met ▲ (de knop **OMHOOG**) of ▼ (de knop **OMLAAG**) naar TAAK OPHALEN en druk op ✓ (de knop **SELECTEREN**).
3. Blader met ▲ (de knop **PIJL OMHOOG**) of ▼ (de knop **PIJL OMLAAG**) naar de gebruikersnaam en druk vervolgens op ✓ (de knop **SELECTEREN**).
4. Blader met ▲ (de knop **PIJL OMHOOG**) of ▼ (de knop **PIJL OMLAAG**) naar de gebruikers- of taaknaam en druk vervolgens op ✓ (de knop **SELECTEREN**).
5. Blader met ▲ (de knop **OMHOOG**) of ▼ (de knop **OMLAAG**) naar VERWIJDEREN en druk op ✓ (de knop **SELECTEREN**).

Privé-taken afdrukken

Met de functie voor het afdrukken van privé-taken kunt u aangeven dat een taak pas mag worden afgedrukt als u de taak vrijgeeft door een viercijferig persoonlijk identificatienummer (PIN-code) in te voeren op het bedieningspaneel van de printer. U geeft de PIN-code in het printerstuurprogramma op. De PIN-code wordt als deel van de afdruktaak naar de printer verzonden.

Zo geeft u een privé-taak op:

Als u in het stuurprogramma wilt opgeven dat een taak privé is, selecteert u de optie **Privé-taak** en typt u een PIN-code van vier cijfers.

Zo drukt u een privé-taak af:

1. Druk op ✓ (de knop **SELECTEREN**) om de menu's te openen.
2. Blader met ▲ (de knop **OMHOOG**) of ▼ (de knop **OMLAAG**) naar TAAK OPHALEN en druk op ✓ (de knop **SELECTEREN**).
3. Blader met ▲ (de knop **PIJL OMHOOG**) of ▼ (de knop **PIJL OMLAAG**) naar de gebruikersnaam en druk vervolgens op ✓ (de knop **SELECTEREN**).
4. Blader met ▲ (de knop **PIJL OMHOOG**) of ▼ (de knop **PIJL OMLAAG**) naar de gebruikers- of taaknaam en druk vervolgens op ✓ (de knop **SELECTEREN**).
5. Blader met ▲ (de knop **PIJL OMHOOG**) of ▼ (de knop **PIJL OMLAAG**) naar AFDRUKKEN. Er verschijnt een vergrendelingsymbool naast AFDRUKKEN. Druk op ✓ (de knop **SELECTEREN**).
6. U wordt gevraagd de PIN-code te typen. Wijzig met ▲ (de knop **PIJL OMHOOG**) of ▼ (de knop **PIJL OMLAAG**) het eerste cijfer van de PIN-code en druk vervolgens op ✓ (de knop **SELECTEREN**). Er verschijnt een **sterretje (*)** op de plaats van het cijfer. Herhaal deze stappen om ook de resterende drie cijfers van de PIN-code te selecteren.
7. Blader met ▲ (de knop **PIJL OMHOOG**) of ▼ (de knop **PIJL OMLAAG**) naar het aantal exemplaren en druk vervolgens op ✓ (de knop **SELECTEREN**).

Privé-taken verwijderen

Een privé-taak wordt automatisch gewist nadat de gebruiker deze voor afdrukken heeft vrijgegeven, tenzij de gebruiker de optie **Opgeslagen taak** in het printerstuurprogramma selecteert.

Opmerking

Als u de printer uitzet, worden alle opgeslagen taken (snelkopiëren, lezen-en-vasthouden en privé) gewist. Een privé-taak kan ook vanaf het bedieningspaneel van de printer worden gewist voordat deze wordt afgedrukt.

Zo verwijdert u een privé-taak:

1. Druk op ✓ (de knop **SELECTEREN**) om de menu's te openen.
2. Blader met ▲ (de knop **OMHOOG**) of ▼ (de knop **OMLAAG**) naar TAAK OPHALEN en druk op ✓ (de knop **SELECTEREN**).
3. Blader met ▲ (de knop **PIJL OMHOOG**) of ▼ (de knop **PIJL OMLAAG**) naar de gebruikersnaam en druk vervolgens op ✓ (de knop **SELECTEREN**).
4. Blader met ▲ (de knop **PIJL OMHOOG**) of ▼ (de knop **PIJL OMLAAG**) naar de gebruikers- of taaknaam en druk vervolgens op ✓ (de knop **SELECTEREN**).
5. Blader met ▲ (de knop **OMHOOG**) of ▼ (de knop **OMLAAG**) naar VERWIJDEREN en druk op ✓ (de knop **SELECTEREN**). (Er verschijnt een vergrendelingsymbool naast VERWIJDEREN.)
6. U wordt gevraagd de PIN-code te typen. Wijzig met ▲ (de knop **PIJL OMHOOG**) of ▼ (de knop **PIJL OMLAAG**) het eerste cijfer van de PIN-code en druk vervolgens op ✓ (de knop **SELECTEREN**). Er verschijnt een **sterretje (*)** op de plaats van het cijfer. Herhaal deze stappen om ook de resterende drie cijfers van de PIN-code te selecteren.

3

Beheer en onderhoud van de printer

In dit hoofdstuk vindt u informatie over de volgende onderwerpen:

- [De geïntegreerde webserver gebruiken](#)
- [HP Web Jetadmin-software gebruiken](#)
- [Werken met de HP Werkset-software](#)
- [HP Werkset verwijderen](#)
- [Printerstuurprogramma's beheren en configureren](#)
- [E-mailwaarschuwingen configureren](#)
- [Klok instellen](#)
- [De printerconfiguratie controleren](#)
- [Onderhoud van de inktpatroon](#)
- [De printer reinigen](#)

De geïntegreerde webserver gebruiken

Gebruik de geïntegreerde webserver om de printer- en netwerkstatus te bekijken en de afdrukfuncties te beheren via uw computer in plaats van het bedieningspaneel van de printer. Hier worden enige voorbeelden genoemd van de mogelijkheden die de geïntegreerde webserver u biedt:

- statusinformatie van de printer weergeven;
- per lade instellen welk type afdrukmateriaal aanwezig is;
- de levensduur van de benodigdheden bepalen en nieuwe benodigdheden bestellen;
- de configuratie van de laden bekijken en wijzigen;
- de menuconfiguratie van het bedieningspaneel van de printer bekijken en wijzigen;
- interne pagina's bekijken en afdrukken;
- meldingen met betrekking tot de printer en de benodigdheden ontvangen;
- de netwerkconfiguratie bekijken en wijzigen.

De geïntegreerde webserverfunctie vereist ten minste 48 MB RAM-geheugen en een HP Jetdirect-printserver om op een netwerk te kunnen worden aangesloten.

Als u de geïntegreerde webserver wilt gebruiken, moet u beschikken over Microsoft Internet Explorer 5.01 of later, of Netscape 6.2 of later voor Windows, Mac OS en Linux (alleen Netscape). Netscape Navigator 4.7 is nodig voor HP-UX 10 en HP-UX 11. De geïntegreerde webserver functioneert wanneer de printer is aangesloten op een netwerk dat gebruikmaakt van het IP-protocol. De geïntegreerde webserver ondersteunt geen printerverbindingen via het IPX-protocol. U hebt geen internetverbinding nodig voor het openen en gebruiken van de geïntegreerde webserver.

Wanneer de printer rechtstreeks op een computer is aangesloten, wordt de geïntegreerde webserver ondersteund voor Windows 98 en later. Als u de geïntegreerde webserver met een rechtstreekse verbinding wilt kunnen gebruiken, moet u de optie Aangepast selecteren wanneer u het printerstuurprogramma installeert. Selecteer de optie om HP Werkset te laden. De proxyserver wordt als onderdeel van de HP Werkset-software geïnstalleerd.

Wanneer de printer is aangesloten op het netwerk, is de geïntegreerde webserver automatisch beschikbaar.

Een andere optie voor toegang tot de ingesloten webserver is de HP Printer Access Tool. De HP Printer Access Tool-software geeft een toegangspunt tot de ingesloten webserver (EWS) voor alle printers in een netwerk in de lokale map Printers van elke gebruiker. Met behulp van de webbrowser kunnen gebruikers informatie van de statuspagina benodigdheden bekijken en afdruktaken en productconfiguratie beheren via de EWS.

De geïntegreerde webserver openen

1. Typ het IP-adres van de printer in de ondersteunde webbrowser op de computer. Druk een configuratiepagina af om het IP-adres op te zoeken. Zie [Configuratiepagina](#) voor meer informatie over het afdrukken van een configuratiepagina.

Opmerking

Nadat u de URL hebt geopend, kunt u hieraan een bladwijzer toekennen zodat u hier sneller naar terug kunt keren in de toekomst.

2. De geïntegreerde webserver beschikt over drie tabbladen met instellingen voor en informatie over de printer: het tabblad **Informatie**, het tabblad **Instellingen** en het tabblad **Netwerk**. Klik op het tabblad dat u wilt bekijken.

3. Zie de volgende secties voor meer informatie over de verschillende tabbladen.

Tabblad Informatie

De paginagroep Informatie bestaat uit de volgende pagina's:

- **Status apparaat.** Op deze pagina ziet u de printerstatus en de resterende levensduur van de HP-benodigdheden, waarbij 0% aangeeft dat een van de benodigdheden op is. Op de pagina ziet u tevens het soort en formaat afdrukmateriaal dat voor iedere lade is ingesteld. Als u de standaardinstellingen wilt wijzigen, klikt u op **Instellingen wijzigen**.
- **Configuratiepagina.** Op deze pagina ziet u de informatie die beschikbaar is op de printerconfiguratiepagina.
- **Status benodigdheden.** Op deze pagina ziet u de resterende levensduur van de HP-benodigdheden, waarbij 0% aangeeft dat een van de benodigdheden op is. Op deze pagina worden tevens de onderdeelnummers van de benodigdheden getoond. Als u nieuwe onderdelen wilt bestellen, klikt u op **Benodigdheden bestellen** in het gedeelte **Overige links** van het venster. Als u een website wilt bezoeken, moet toegang tot het internet hebben.
- **Gebeurtenislogboek.** Op deze pagina krijgt u een overzicht van de printergebeurtenissen en -fouten.
- **Apparaatgegevens.** Op deze pagina ziet u de netwerknaam, het adres en het model van de printer. Als u deze informatie wilt wijzigen, klikt u op **Apparaatgegevens** op het tabblad **Instellingen**.
- **Bedieningspaneel.** Klik op deze knop als u de huidige status van het bedieningspaneel van de printer wilt raadplegen.

Tabblad Instellingen

Met dit tabblad kunt u de printer vanaf de computer configureren. Het tabblad **Instellingen** is mogelijk met een wachtwoord beveiligd. Als de printer op een netwerk wordt gebruikt, moet u altijd contact opnemen met de printerbeheerder voordat u de instellingen op dit tabblad wijzigt.

Het tabblad **Instellingen** bevat de volgende pagina's:

- **Apparaat configureren.** Vanaf deze pagina kunt u alle printerinstellingen configureren. Deze pagina bevat de gebruikelijke menu's die beschikbaar zijn via het bedieningspaneel van een printer. Deze menu's zijn: **Informatie**, **Papierverwerking** en **Apparaat configureren**.
- **Waarschuwingen.** Alleen voor het netwerk. Waarschuwingen instellen als u e-mailwaarschuwingen over de verschillende gebeurtenissen voor de printer en de benodigdheden wilt ontvangen.
- **E-mail.** Alleen voor het netwerk. Samen met de pagina Waarschuwingen te gebruiken voor het instellen van inkomende en uitgaande e-mail.
- **Beveiliging.** Het wachtwoord instellen dat moet worden ingevoerd om toegang te verkrijgen tot de tabbladen **Instellingen** en **Netwerk**. De verschillende functies van de geïntegreerde webserver in- en uitschakelen.

- **Overige links.** Een koppeling naar een andere website toevoegen of een bestaande koppeling aanpassen. Deze koppeling vindt u in het gedeelte **Overige links** op alle pagina's van de geïntegreerde webserver. Deze permanente koppelingen zijn altijd in het gedeelte **Overige links** aanwezig. **HP Instant Support, Benodigdheden bestellen** en **Productondersteuning**.
- **Apparaatinformatie.** Geef de printer een naam en wijs een printernummer toe aan het apparaat. Typ de naam en het e-mailadres van de hoofdcontactpersoon die informatie over de printer moet ontvangen.
- **Taal.** Bepaal in welke taal de informatie van de geïntegreerde webserver moet worden weergegeven.
- **Tijdsdiensten.** Stel de printer in om deze van de netwerkserver op vaste tijden de datum en tijd te laten ontvangen.

Tabblad Netwerk

Op dit tabblad kan de netwerkbeheerder de netwerkinstellingen voor de printer controleren als deze is aangesloten op een IP-netwerk. Dit tabblad is niet zichtbaar wanneer de printer rechtstreeks op een computer is aangesloten of wanneer de printer is aangesloten op een netwerk dat van een andere printserver gebruikmaakt dan de HP Jetdirect-printserver.

Overige links

Deze sectie bevat koppelingen waarmee u verbinding maakt met het internet. Als u deze koppelingen wilt kunnen gebruiken, moet u toegang tot het internet hebben. Als u een inbelverbinding gebruikt en geen verbinding tot stand had gebracht toen u de geïntegreerde webserver voor het eerst opende, moet u nu eerst verbinding maken. Het is mogelijk dat u de geïntegreerde webserver moet sluiten en opnieuw moet openen nadat een verbinding tot stand is gebracht.

- **HP Instant Support.** Ga naar de website van HP voor oplossingen van problemen. Het printerfoutenlogboek en de configuratie-informatie worden door deze service geanalyseerd om een diagnose en ondersteuningsinformatie voor uw printer te bieden.
- **Benodigdheden bestellen.** Klik op deze koppeling als u naar de HP-website voor bestellingen wilt gaan en originele onderdelen van HP wilt bestellen, zoals printcartridges en afdrukmetaal.
- **Productondersteuning.** Hiermee gaat u naar de ondersteuningssite voor de HP LaserJet 2400 series-printer. U kunt vervolgens zoeken naar hulp voor algemene onderwerpen.

HP Web Jetadmin-software gebruiken

HP Web Jetadmin 6.5 is een op het web gebaseerde softwareoplossing waarmee u op afstand installatie-, controle- en probleemoplossingstaken kunt uitvoeren op randapparatuur die via een netwerk is aangesloten. De intuïtieve browserinterface vereenvoudigt het cross-platformbeheer van een groot aantal apparaten, inclusief printers van HP en andere leveranciers. Het beheer is pro-actief, waardoor netwerkbeheerders printerproblemen kunnen oplossen voordat deze bij de gebruiker optreden. Deze gratis en geavanceerde beheerssoftware kunt u downloaden op http://www.hp.com/go/webjetadmin_software.

Als u insteekmodules wilt verkrijgen voor HP Web Jetadmin, klikt u op **plug-ins** en klikt u vervolgens op de **downloadkoppeling** naast de gewenste insteekmodule. U kunt automatisch een melding ontvangen van de HP Web Jetadmin-software wanneer er nieuwe insteekmodules beschikbaar zijn. Volg de instructies op de pagina voor **productupdates** om automatisch naar de website van HP te gaan.

Als HP Web Jetadmin op een hostserver is geïnstalleerd, is deze vanaf elke client toegankelijk via een ondersteunde webbrowsers, zoals Microsoft Internet Explorer 6.0 voor Windows of Netscape Navigator 7.1 voor Linux. Blader naar de host van HP Web Jetadmin.

Opmerking

Browsers moeten Java-ondersteuning bieden. Deze functie is niet beschikbaar vanaf een Apple-computer.

Werken met de HP Werkset-software

HP Werkset is een webtoepassing die u kunt gebruiken voor de volgende taken:

- De printerstatus controleren.
- De printerinstellingen configureren.
- Informatie over probleemoplossingen bekijken.
- On line documentatie bekijken.

U kunt HP Werkset bekijken als de printer rechtstreeks op uw computer of op het netwerk is aangesloten. U kunt HP Werkset alleen gebruiken als u de software volledig hebt geïnstalleerd.

Opmerking

U hebt geen toegang tot het internet nodig om HP Werkset te openen en te gebruiken. Als u echter op een koppeling klikt in het gedeelte **Overige links**, hebt u een internetaansluiting nodig om de desbetreffende koppeling te kunnen openen. Zie [Overige links](#) voor meer informatie.

Ondersteunde besturingssystemen

De volgende besturingssystemen ondersteunen het gebruik van HP Werkset:

- Windows 98, 2000, Me, XP en Server 2003
- Mac OS X, versie 10.2 of hoger

Ondersteunde browsers

Als u HP Werkset wilt gebruiken, hebt u een van de volgende browsers nodig:

Windows

- Microsoft Internet Explorer 5.5 of hoger
- Netscape Navigator 7.0 of hoger
- Opera Software ASA Opera 6.05 of hoger

Macintosh (alleen OS X)

- Microsoft Internet Explorer 5.1 of hoger
- Netscape Navigator 7.0 of hoger

Alle pagina's kunnen vanuit de browser worden afgedrukt.

Zo geeft u HP Werkset weer:

1. Open HP Werkset met behulp van een van de volgende methoden:
 - Op het bureaublad in Windows dubbelklikt u op het pictogram HP Werkset.
 - Klik in het menu **Start** van Windows op **Programma's** en klik vervolgens op **HP Werkset**.
 - Voor Macintosh OS X op de harde schijf, klikt u op **Programma's** en vervolgens op de map **Hulpprogramma's**. Dubbelklik op het pictogram van de **HP werkset**.

Opmerking

Nadat u de URL hebt geopend, kunt u hieraan een bladwijzer toekennen zodat u hier sneller naar terug kunt keren in de toekomst.

2. HP Werkset wordt geopend in een webbrowser. De HP Werkset-software bevat de volgende onderdelen:
 - [Tabblad Status](#)
 - [Tabblad Probleemoplossing](#)
 - [Tabblad Waarschuwingen](#)
 - [Tabblad Documentatie](#)
 - [Apparaatinstellingen, venster](#)
 - [Werkset-links](#)
 - [Overige links](#)

Tabblad Status

Het tabblad **Status** bevat links naar de volgende pagina's:

- **Status apparaat.** Hiermee kunt u statusinformatie over de printer bekijken. Op deze pagina worden de printercondities, zoals een papierstoring of een lege lade, weergegeven. Nadat u een printerprobleem hebt opgelost, klikt u op **Vernieuwen** om de apparaatstatus bij te werken.
- **Status benodigdheden.** Op deze pagina worden gedetailleerde gegevens getoond, zoals de resterende levensduur van de printcartridge en het aantal pagina's dat is afgedrukt met de printcartridge. De pagina bevat ook koppelingen voor het bestellen van benodigdheden en informatie over het recyclen van afval.
- **Afdrukinformatie.** Hiermee kunt u de Configuratiepagina en diverse andere informatiepagina's afdrukken die beschikbaar zijn op de printer, zoals de pagina Status benodigdheden, de demopagina en de menustructuur.

Tabblad Probleemoplossing

Het tabblad **Probleemoplossing** bevat koppelingen naar de volgende hoofdpagina's:

- **Hulpmiddelen afdrukkwaliteit.** Algemene informatie over het oplossen van problemen bekijken, informatie over problemen met de afdrukkwaliteit bekijken en de printer kalibreren om de afdrukkwaliteit van de kleuren te behouden.
- **Onderhoud.** Informatie over het beheer van printerbenodigdheden bekijken, informatie bekijken over het vervangen van printcartridges en het vervangen van andere printerbenodigdheden.

- **Foutmeldingen.** Informatie bekijken over foutmeldingen.
- **Papierstoringen.** Informatie bekijken over het opzoeken en verhelpen van papierstoringen.
- **Ondersteunde afdrukmaterialen.** Hiermee kunt u informatie bekijken over de afdrukmaterialen die door de printer worden ondersteund, over het configureren van de laden en over het oplossen van problemen die betrekking hebben op het afdrukmateriaal.
- **Printerpagina's.** Hiermee drukt u verschillende pagina's af die nuttig zijn voor het oplossen van printerproblemen, waaronder de configuratiepagina, de pagina met benodigdheden, de logbestandpagina en de pagina met gebruiksgegevens.

Tabblad Waarschuwingen

Op het tabblad **Waarschuwingen** kunt u instellen welke printerwaarschuwingen moeten worden weergegeven. Het tabblad **Waarschuwingen** bevat snelkoppelingen naar de volgende pagina's:

- Statuswaarschuwingen instellen
- Beheerdersinstellingen

Pagina Statuswaarschuwingen instellen

Op de pagina Statuswaarschuwingen instellen kunt u waarschuwingen in- of uitschakelen en kiezen uit twee typen waarschuwingen:

- Pop-upbericht
- Pictogram in systeemvak

Klik op **Toepassen** om de instellingen op te slaan.

Pagina Beheerdersinstellingen

Op de pagina Beheerdersinstellingen kunt u instellen hoe vaak HP Werkset moet controleren of er printerwaarschuwingen zijn. De drie instellingen zijn:

- **Minder vaak:** HP Werkset controleert elke minuut (elke 60 seconden) of er waarschuwingen zijn.
- **Normaal:** HP Werkset controleert tweemaal per minuut (elke 30 seconden) of er waarschuwingen zijn.
- **Vaker:** HP Werkset controleert twintig maal per minuut (elke 3 seconden) of er waarschuwingen zijn.

Opmerking

Als u het I/O-verkeer wilt verminderen, moet u de frequentie waarop de printer op waarschuwingen wordt gecontroleerd, verlagen.

Tabblad Documentatie

Op het tabblad **Documentatie** worden de volgende informatiebronnen weergegeven:

- **Opmerkingen bij de installatie.** Biedt specifieke instructies en informatie bij de installatie van uw product voordat u dit installeert en het afdruksysteem in gebruik neemt.
- **Gebruikershandleiding.** Bevat informatie over het gebruik, de garantie, de specificaties en de ondersteuning van de printer die u aan het lezen bent. De gebruikershandleiding is beschikbaar in HTML- en PDF-indeling.

Apparaatinstellingen, venster

Wanneer u op de knop **Apparaatinstellingen** klikt, wordt de geïntegreerde webserver geopend in een nieuw venster. Zie [De geïntegreerde webserver gebruiken](#).

Werkset-links

De optie **Werkset-links** biedt toegang tot de volgende onderdelen:

- **Een apparaat selecteren.** Hiermee kunt u een apparaat selecteren uit alle apparaten die zijn ingeschakeld voor HP Werkset.
- **De huidige waarschuwingen bekijken.** Hiermee kunt u de huidige waarschuwingen bekijken voor alle printers die zijn ingesteld. (Er moet een taak worden afgedrukt als u de waarschuwingen wilt weergegeven.)
- **Pagina met alleen tekst.** Hiermee kunt u HP Werkset weergegeven als een sitemstructuur met koppelingen naar alle afzonderlijke pagina's in HP Werkset en het venster **Apparaatinstellingen**.

Overige links

Deze sectie bevat koppelingen waarmee u verbinding maakt met het internet. Als u deze koppelingen wilt kunnen gebruiken, moet u toegang tot het internet hebben. Als u een inbelverbinding gebruikt maar er geen verbinding was bij het openen van de geïntegreerde webserver, moet u een verbinding tot stand brengen om deze websites te bezoeken. Het kan nodig zijn HP Werkset te sluiten en opnieuw te openen.

- **HP Instant Support.** Hiermee gaat u naar de pagina van HP Instant Support voor het product.
- **Productregistratie.** Hiermee maakt u verbinding met de website voor productregistratie van HP.
- **Productondersteuning.** Hiermee gaat u naar de ondersteuningssite voor de printer. Vervolgens kunt u hulp zoeken voor een specifiek probleem.

HP Werkset verwijderen

In deze sectie wordt uitgelegd hoe u de HP Werkset-software verwijdert.

Zo verwijdert u HP Werkset met de snelkoppeling op het bureaublad van Windows:

1. Klik op **Start**.
2. Wijs **Programma's** aan.
3. Wijs **Hewlett-Packard** of de programmagroep HP LaserJet 2400 series aan en klik op **HP LaserJet Toolbox verwijderen**.
4. Volg de aanwijzingen op het scherm.

HP Toolbox verwijderen met de optie Software in het Configuratiescherm van Windows

1. Klik op **Start**.
2. Klik op **Configuratiescherm**.

Opmerking

In sommige versies van Windows wijst u **Instellingen** aan en klikt u op **Configuratiescherm**.

3. Dubbelklik op **Software**.
4. Selecteer **HP LaserJet Toolbox** uit de lijst met programma's en volg de aanwijzingen op het scherm.

Printerstuurprogramma's beheren en configureren

De systeem- of netwerkbeheerder kan de toepassing voor stuurprogrammabeheer en -configuratie gebruiken voor het configureren van printerstuurprogramma's voordat u deze in uw eigen omgeving installeert en gebruikt. Dit is nuttig wanneer u printerstuurprogramma's configureert voor meerdere werkstations of printers die van dezelfde configuratie gebruikmaken.

Wanneer u het printerstuurprogramma vooraf configureert in overeenstemming met de printerhardware, kunt u via het stuurprogramma toegang krijgen tot alle printeraccessoires. U kunt tevens de meeste functies van het stuurprogramma instellen. Er zijn vijf stuurprogrammafuncties die u kunt "vergrendelen". Dit betekent dat gebruikers de instellingen voor dubbelzijdig afdrukken, kleuren in grijs afdrukken, invoerlade, uitvoerlade en materiaaltype niet kunnen wijzigen. (Sommige functies zijn niet op alle printers van toepassing. Sommige printers drukken bijvoorbeeld geen kleuren af of kunnen niet dubbelzijdig afdrukken.)

Met de toepassing voor stuurprogrammabeheer en -configuratie bespaart u tijd en kosten voor beheer. Als een beheerder vroeger de printerstuurprogramma's vooraf wilde configureren, moest de configuratie op ieder clientwerkstation worden uitgevoerd. Omdat de toepassing voor stuurprogrammabeheer en configuratie meerdere configuratiemogelijkheden biedt, kunnen de beheerders één configuratie maken, op een centrale locatie, die het best voldoet aan hun strategie voor software-installatie en -gebruik.

De toepassing voor stuurprogrammabeheer en -configuratie geeft de beheerders meer zeggenschap over de afdrumgeving omdat ze stuurprogramma's kunnen aanwenden die binnen de gehele organisatie van dezelfde configuratie gebruikmaken. Ze kunnen de functie "vergrendelen" gebruiken om bepaalde initiatieven binnen de organisatie te ondersteunen. Wanneer bijvoorbeeld een duplexeenheid op de printer aanwezig is, kan de duplexinstelling worden vergrendeld zodat alle afdruktaken op beide kanten van het papier worden afgedrukt om papier te besparen. Alle controlefuncties kunnen vanaf één computer worden toegepast.

Er zijn twee methoden:

- HP Web Jetadmin-software-insteekmodule
- Hulpprogramma voor aanpassingen

Ongeacht de gebruikte configuratiemethode kan een configuratie door alle printerstuurprogramma's voor een specifiek printermodel worden gebruikt via de insteekmodule of het hulpprogramma. De enkelvoudige configuratie biedt ondersteuning voor meerdere besturingssystemen, printerstuurprogrammatalen en gelocaliseerde taalversies.

Bij alle ondersteunde stuurprogramma's hoort één configuratiebestand, dat in de insteekmodule of het hulpprogramma kan worden gewijzigd.

HP Web Jetadmin-software-insteekmodule

Voor de HP Web Jetadmin-software is een insteekmodule beschikbaar voor het beheer en de configuratie van stuurprogramma's. U kunt de insteekmodule gebruiken voor het configureren van de printerstuurprogramma's voordat deze worden geïnstalleerd en gebruikt. Deze methode voor beheer en controle van printerstuurprogramma's biedt u een volledige end-to-end oplossing die u kunt gebruiken voor het instellen en configureren van de printer, het printerpad (wachtrij) en de clientcomputers of de werkstations. De volgende activiteiten zijn opgenomen in de werkstroom:

- Printers opsporen en configureren.
- Het printerpad op de server(s) opsporen en configureren. U kunt verschillende servers per batch configureren of verschillende printers (van hetzelfde model) op één server gebruiken.
- Een of meer printerstuurprogramma's ophalen. U kunt verschillende stuurprogramma's installeren voor iedere afdrukwachtrij die is aangesloten op een server in omgevingen die verschillende besturingssystemen ondersteunen.
- De configuratie-editor uitvoeren (de editor wordt in sommige oudere stuurprogramma's niet ondersteund).
- De geconfigureerde printerstuurprogramma's op de server(s) toepassen.
- Instructies aan de eindgebruikers geven over het instellen van een verbinding met de printserver. Het geconfigureerde stuurprogramma voor hun besturingssystemen wordt automatisch op de computers toegepast.

Beheerders kunnen de HP Jetadmin-software-insteekmodule gebruiken om de geconfigureerde printerstuurprogramma's te gebruiken in stille processen, batchprocessen of processen op afstand. U kunt de HP Web Jetadmin-software-insteekmodule verkrijgen op http://www.hp.com/go/webjetadmin_software.

Hulpprogramma voor aanpassingen

Beheerders kunnen met een hulpprogramma voor aanpassingen een eigen installatiepakket maken met alleen de in de organisatie of werkomgeving benodigde componenten. Het hulpprogramma voor aanpassingen vindt u op twee plaatsen:

- op de cd-rom die wordt meegeleverd bij de printer (het hulpprogramma is een van de opties van het installatieprogramma);
- in de printersysteemsoftware die u kunt downloaden vanaf de website van HP voor het desbetreffende printermodel.

Tijdens de installatieprocedure wordt de beheerder verzocht de componenten te selecteren in de inhoud van het afdruksysteem. Tijdens het proces moet de beheerder de instellingen voor het printerstuurprogramma opgeven, indien de geselecteerde stuurprogramma's voorconfiguratie ondersteunen. In het proces is een aangepast installatiepakket opgenomen dat de beheerder kan gebruiken voor het installeren van de geconfigureerde printerstuurprogramma's op clientcomputers en werkstations. Stille bewerkingen en batchbewerkingen worden door het hulpprogramma voor aanpassing ondersteund.

E-mailwaarschuwingen configureren

U kunt HP Web Jetadmin of de geïntegreerde webserver gebruiken om uw systeem in stellen voor het geven van waarschuwingen in geval van problemen met de printer. U ontvangt de waarschuwingen in de vorm van e-mailberichten naar de e-mailaccount of -accounts die u hebt opgegeven.

U kunt de volgende gegevens instellen:

- het apparaat dat u wilt controleren (in dit geval de printer);
- welke waarschuwingen u wilt ontvangen (bijvoorbeeld voor papierstoringen, papier op, **CARTRIDGE BESTELLEN**, **VERVANG CARTRIDGE** en **klep open**);
- de e-mailaccount waaraan de waarschuwingen moeten worden verzonden;

| Hulpprogramma | Informatiebron |
|-------------------------|---|
| HP Web Jetadmin | <ul style="list-style-type: none">• Zie HP Web Jetadmin-software gebruiken voor algemene informatie over HP Web Jetadmin.• Zie de on line Help bij HP Web Jetadmin voor meer informatie over waarschuwingen en het instellen van deze optie. |
| Geïntegreerde webserver | <ul style="list-style-type: none">• Zie De geïntegreerde webserver gebruiken voor algemene informatie over de geïntegreerde webserver.• Zie de on line Help van de geïntegreerde webserver voor meer informatie over waarschuwingen en het instellen van deze optie. |

Klok instellen

Met de klokfunctie kunt u de datum en de tijd instellen. De datum- en tijdgegevens worden toegevoegd aan opgeslagen afdruktaken. Hierdoor kunt u de meest recente versie van opgeslagen afdruktaken vinden.

De datum en tijd instellen

Wanneer u de datum en de tijd instelt, kunt u de datumnotatie, de datum, de tijdnotatie en de tijd instellen.

Datumnotatie instellen

1. Druk op **MENU** om de menu's te openen.
2. Gebruik ▲ (de toets **PIJL OMHOOG**) of ▼ (de toets **PIJL OMLAAG**) om naar **APPARAAT CONFIGUREREN** te bladeren en druk op ✓ (de toets **SELECTEREN**).
3. Gebruik ▲ (de toets **PIJL OMHOOG**) of ▼ (de toets **PIJL OMLAAG**) om naar **SYSTEEM-INSTELLINGEN** te bladeren en druk op ✓ (de toets **SELECTEREN**).
4. Gebruik ▲ (de toets **PIJL OMHOOG**) of ▼ (de toets **PIJL OMLAAG**) om naar **DATUM/TIJD** te bladeren en druk op ✓ (de toets **SELECTEREN**).
5. Gebruik ▲ (de toets **PIJL OMHOOG**) of ▼ (de toets **PIJL OMLAAG**) om naar **DATUMNOTATIE** te bladeren en druk op ✓ (de toets **SELECTEREN**).
6. Gebruik ▲ (de toets **PIJL OMHOOG**) of ▼ (de toets **PIJL OMLAAG**) om naar de gewenste notatie te bladeren en druk op ✓ (de toets **SELECTEREN**).
7. De instellingen worden opgeslagen en het submenu **DATUM/TIJD** verschijnt opnieuw op het bedieningspaneel.
8. Druk op **MENU** om het menu te sluiten.

Datum instellen

1. Druk op **MENU** om de menu's te openen.
2. Gebruik ▲ (de toets **PIJL OMHOOG**) of ▼ (de toets **PIJL OMLAAG**) om naar **APPARAAT CONFIGUREREN** te bladeren en druk op ✓ (de toets **SELECTEREN**).
3. Gebruik ▲ (de toets **PIJL OMHOOG**) of ▼ (de toets **PIJL OMLAAG**) om naar **SYSTEEM-INSTELLINGEN** te bladeren en druk op ✓ (de toets **SELECTEREN**).
4. Gebruik de toets ▲ **PIJL OMHOOG** of de toets ▼ **PIJL OMLAAG** om naar **DATUM/TIJD** te bladeren en druk op ✓ (de toets **SELECTEREN**).
5. Gebruik ▲ (de toets **PIJL OMHOOG**) of ▼ (de toets **PIJL OMLAAG**) om naar **DATUM** te bladeren en druk op ✓ (de toets **SELECTEREN**).
6. Gebruik ▲ (de toets **PIJL OMHOOG**) of ▼ (de toets **PIJL OMLAAG**) om naar het juiste jaar te bladeren en druk op ✓ (de toets **SELECTEREN**).

Opmerking

De volgorde waarin u een waarde opgeeft voor **JAAR**, **MAAND** en **DAG** is afhankelijk van de instelling. **JAAR**, **MAAND** of **DAG** kan de eerste optie zijn.

7. Gebruik ▲ (de toets **PIJL OMHOOG**) of ▼ (de toets **PIJL OMLAAG**) om naar de juiste maand te bladeren en druk op ✓ (de toets **SELECTEREN**).
8. Gebruik ▲ (de toets **PIJL OMHOOG**) of ▼ (de toets **PIJL OMLAAG**) om naar de juiste dag te bladeren en druk op ✓ (de toets **SELECTEREN**).
9. De instellingen worden opgeslagen en het submenu **DATUM/TIJD** verschijnt opnieuw op het bedieningspaneel.
10. Druk op **MENU** om het menu te sluiten.

Tijdnotatie instellen

1. Druk op **MENU** om de menu's te openen.
2. Gebruik ▲ (de toets **PIJL OMHOOG**) of ▼ (de toets **PIJL OMLAAG**) om naar **APPARAAT CONFIGUREREN** te bladeren en druk op ✓ (de toets **SELECTEREN**).
3. Gebruik ▲ (de toets **PIJL OMHOOG**) of ▼ (de toets **PIJL OMLAAG**) om naar **SYSTEEM-INSTELLINGEN** te bladeren en druk op ✓ (de toets **SELECTEREN**).
4. Gebruik ▲ (de toets **PIJL OMHOOG**) of ▼ (de toets **PIJL OMLAAG**) om naar **DATUM/TIJD** te bladeren en druk op ✓ (de toets **SELECTEREN**).
5. Gebruik ▲ (de toets **PIJL OMHOOG**) of ▼ (de toets **PIJL OMLAAG**) om naar **TIJDNOTATIE** te bladeren en druk op ✓ (de toets **SELECTEREN**).
6. Gebruik ▲ (de toets **PIJL OMHOOG**) of ▼ (de toets **PIJL OMLAAG**) om naar de gewenste tijdnotatie te bladeren en druk op ✓ (de toets **SELECTEREN**).
7. De instellingen worden opgeslagen en het submenu **DATUM/TIJD** verschijnt opnieuw op het bedieningspaneel.
8. Druk op **MENU** om het menu te sluiten.

Tijd instellen

1. Druk op **MENU** om de menu's te openen.
2. Gebruik ▲ (de toets **PIJL OMHOOG**) of ▼ (de toets **PIJL OMLAAG**) om naar **APPARAAT CONFIGUREREN** te bladeren en druk op ✓ (de toets **SELECTEREN**).
3. Gebruik ▲ (de toets **PIJL OMHOOG**) of ▼ (de toets **PIJL OMLAAG**) om naar **SYSTEEM-INSTELLINGEN** te bladeren en druk op ✓ (de toets **SELECTEREN**).
4. Gebruik ▲ (de toets **PIJL OMHOOG**) of ▼ (de toets **PIJL OMLAAG**) om naar **DATUM/TIJD** te bladeren en druk op ✓ (de toets **SELECTEREN**).
5. Gebruik ▲ (de toets **PIJL OMHOOG**) of ▼ (de toets **PIJL OMLAAG**) om naar **TIJD** te bladeren en druk op ✓ (de toets **SELECTEREN**).
6. Gebruik ▲ (de toets **PIJL OMHOOG**) of ▼ (de toets **PIJL OMLAAG**) om naar het juiste uur te bladeren en druk op ✓ (de toets **SELECTEREN**).
7. Gebruik ▲ (de toets **PIJL OMHOOG**) of ▼ (de toets **PIJL OMLAAG**) om naar de juiste minuut te bladeren en druk op ✓ (de toets **SELECTEREN**).
8. De instellingen worden opgeslagen en het submenu **DATUM/TIJD** verschijnt opnieuw op het bedieningspaneel.
9. Druk op **MENU** om het menu te sluiten.

De printerconfiguratie controleren

Vanaf het bedieningspaneel van de printer kunt u pagina's afdrukken die informatie geven over de printer en de huidige configuratie. De volgende informatiepagina's worden hier beschreven:

- [Menustructuur](#)
- [Configuratiepagina](#)
- [Statuspagina benodigdheden](#)
- [PS- of PCL-lettertypelijst](#)

Zie het menu **INFORMATIE** op het bedieningspaneel van de printer voor een volledige lijst met de informatiepagina's (zie [Menu Informatie](#)).

Houd deze pagina's bij de hand voor het verhelpen van problemen. U hebt de pagina's eveneens nodig als u contact opneemt met HP Klantenondersteuning.

Menustructuur

Druk de menustructuur af om de huidige instellingen voor de beschikbare menu's en opties op het bedieningspaneel van de printer te bekijken.

Zo drukt u een menustructuur af:

1. Druk op \checkmark (de knop **SELECTEREN**) om de menu's te openen.
2. Blader met \blacktriangle (de knop **OMHOOG**) of \blacktriangledown (de knop **OMLAAG**) naar **INFORMATIE** en druk op \checkmark (de knop **SELECTEREN**).
3. Blader met \blacktriangle (de knop **OMHOOG**) of \blacktriangledown (de knop **OMLAAG**) naar **MENUSTRUCTUUR AFDRUKKEN** en druk op \checkmark (de knop **SELECTEREN**).

U kunt de menustructuur desgewenst bij de printer leggen, zodat u de structuur als referentie kunt gebruiken. De inhoud van de menustructuur is afhankelijk van de opties die op dat moment in de printer zijn geïnstalleerd. (Veel van deze waarden kunnen worden onderdrukt door het programma of het printerstuurprogramma.)

Zie [Menu's van het bedieningspaneel](#) voor een complete lijst met de opties en mogelijk waarden in het bedieningspaneel. Zie [Wijzigingen aanbrengen in de configuratie-instellingen van het bedieningspaneel van de printer](#) voor het wijzigen van een instelling van het bedieningspaneel.

Configuratiepagina

Gebruik de configuratiepagina om uw huidige printerinstellingen te bekijken, hulp te verkrijgen bij het oplossen van printerproblemen of de installatie van optionele accessoires te controleren, zoals geheugen (DIMM's), laden en printertalen.

Opmerking

Als er een HP Jetdirect-printserver is geïnstalleerd, wordt ook een configuratiepagina van de HP Jetdirect afgedrukt. Het IP-adres van de HP Jetdirect-printserver wordt weergegeven op deze pagina.

Zo drukt u een configuratiepagina af vanaf het bedieningspaneel:

1. Druk op \checkmark (de knop **SELECTEREN**) om de menu's te openen.
2. Blader met \blacktriangle (de knop **OMHOOG**) of \blacktriangledown (de knop **OMLAAG**) naar **INFORMATIE** en druk op \checkmark (de knop **SELECTEREN**).
3. Blader met \blacktriangle (de knop **PIJL OMHOOG**) of \blacktriangledown (de knop **PIJL OMLAAG**) naar **AFDRUKKEN** en druk vervolgens op \checkmark (de knop **SELECTEREN**).

Hier volgt een voorbeeld van de configuratiepagina. De inhoud van de configuratiepagina is afhankelijk van de opties die op dat moment in de printer zijn geïnstalleerd.

Opmerking

U kunt ook configuratiegegevens verkrijgen via de geïntegreerde webserver of HP Werkset. Zie [De geïntegreerde webserver gebruiken](#) of [Werken met de HP Werkset-software](#) voor meer informatie.

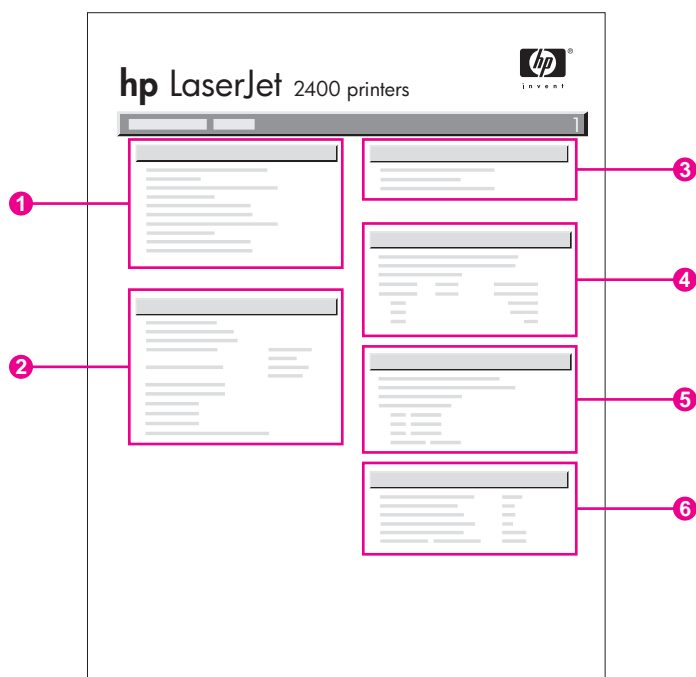

| | | |
|---|---|--|
| 1 | Printerinformatie | Een overzicht met het model, het serienummer, het aantal afgedrukte pagina's en andere informatie over de printer. |
| 2 | Geïnstalleerde printerbesturingstalen en opties | Een overzicht van alle printertalen die zijn geïnstalleerd (zoals PS en PCL) en de opties die in alle DIMM- en EIO-sleuven zijn geïnstalleerd. |
| 3 | Geheugen | Een overzicht van het printergeheugen, de PCL DWS (Driver Work Space) en bronbesparende informatie. |

| | | |
|---|-----------------------|---|
| 4 | Gebeurtenislogboek | Een overzicht met het aantal meldingen in het gebeurtenislogboek, het maximum aantal meldingen dat kan worden geraadpleegd en de laatste drie meldingen. |
| 5 | Beveiliging | Een overzicht met de status van de vergrendeling van het bedieningspaneel van de printer, het wachtwoord van het bedieningspaneel en het schijfstation (indien op de printer aanwezig). |
| 6 | Papierladen en opties | Een overzicht van de formaatstellingen voor alle laden en optionele accessoires voor papierverwerking die zijn geïnstalleerd. |

Statuspagina benodigdheden

Op de statuspagina benodigdheden vindt u informatie over de in uw printer geïnstalleerde printcartridge, de hoeveelheid resterende toner in de cartridge en het aantal pagina's en taken die met de cartridge zijn verwerkt.

Opmerking

U kunt ook configuratiegegevens verkrijgen via de geïntegreerde webserver of HP Werkset. Zie [De geïntegreerde webserver gebruiken](#) of [Werken met de HP Werkset-software](#) voor meer informatie.

Zo drukt u een statuspagina benodigdheden af vanaf het bedieningspaneel:

1. Druk op ✓ (de knop **SELECTEREN**) om de menu's te openen.
2. Blader met ▲ (de knop **OMHOOG**) of ▼ (de knop **OMLAAG**) naar **INFORMATIE** en druk op ✓ (de knop **SELECTEREN**).

3. Blader met ▲ (de knop **OMHOOG**) of ▼ (de knop **OMLAAG**) naar **STATUSPAGINA AFDRIJKBENODIGDHEDEN** en druk op ✓ (de knop **SELECTEREN**).

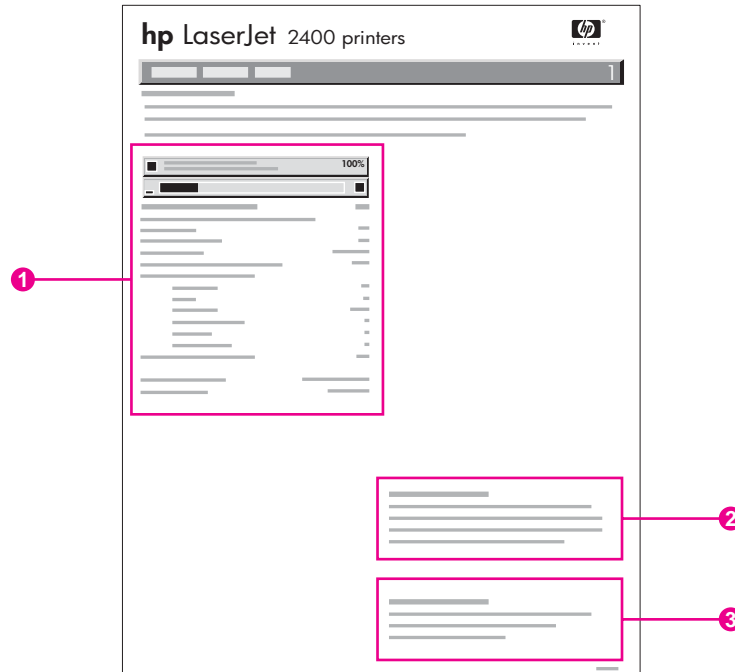

- 1 Informatie over de printcartridge, met een schatting van het aantal resterende pagina's
- 2 Informatie over het bestellen van nieuwe benodigdheden
- 3 Informatie over het recyclen van benodigdheden

PS- of PCL-lettertypelijst

Gebruik het lettertypeoverzicht als u wilt weten welke lettertypen op dit moment op de printer zijn geïnstalleerd. In het lettertypeoverzicht ziet u tevens welke lettertypen op de optionele vaste schijf (accessoire) of flash-DIMM aanwezig zijn.

Zo drukt u een PS- of PCL-lettertypelijst af:

1. Druk op ✓ (de knop **SELECTEREN**) om de menu's te openen.
2. Blader met ▲ (de knop **OMHOOG**) of ▼ (de knop **OMLAAG**) naar **INFORMATIE** en druk op ✓ (de knop **SELECTEREN**).
3. Blader met ▲ (de knop **OMHOOG**) of ▼ (de knop **OMLAAG**) naar **PS-LETTERTYPENLIJST AFDRIJKEN** of **PCL-LETTERTYPENLIJST AFDRIJKEN** en druk op ✓ (de knop **SELECTEREN**).

Het PS-lettertypeoverzicht bevat een lijst met de geïnstalleerde PS-lettertypen en een voorbeeld van deze lettertypen. De volgende informatie kunt u in het PCL-lettertypeoverzicht vinden:

- **Lettertypen** geeft de namen van de lettertypen en voorbeelden.
- **Tekens/inch / punt** geeft het aantal tekens per inch en de puntgrootte van het lettertype.
- **Escape-reeks** (een PCL-programmeeropdracht) wordt gebruikt voor het selecteren van het aangegeven lettertype. (Zie de legenda aan de onderkant van de pagina met het lettertypeoverzicht.)

Opmerking

Voor informatie over het gebruik van printeropdrachten voor het selecteren van een lettertype in MS-DOS®-programma's, raadpleegt u [PCL 6- en PCL 5-lettertypen selecteren](#).

- *Lettypenr.* is het nummer dat gebruikt wordt voor het selecteren van lettertypen vanaf het bedieningspaneel van de printer (niet het programma). Verwar het lettertypenummer niet met de lettertype-ID. Het nummer geeft aan in welke CompactFlash-sleuf het lettertype is opgeslagen.
 - **SOFT**: gedownloade lettertypen die resident zijn in de printer tot andere lettertypen worden gedownload om ze te vervangen of tot de printer wordt uitgezet.
 - **INTERN**: lettertypen die permanent op de printer aanwezig zijn.
- *Lettertype-ID* is het nummer dat u toewijst aan de softwarelettertypen als u deze downloadt via de software.

Onderhoud van de inktpatroon

Dit gedeelte bevat informatie over HP-inktpatronen, de verwachte levensduur, hoe u de ze moet bewaren en hoe u originele HP-benodigdheden herkent. Er verschijnt ook informatie over inktpatronen die niet van HP zijn.

- [HP-inktpatronen](#)
- [Inktpatronen van ander merk dan HP](#)
- [Echtheidscontrole van inktpatroon](#)
- [Opslag van inktpatroon](#)
- [Verwachte levensduur van inktpatronen](#)
- [Het niveau van benodigdheden controleren](#)
- [Patroon leeg of bijna leeg](#)

HP-inktpatronen

Wanneer u een originele HP-inktpatroon gebruikt, kunt u verschillende soorten informatie opvragen, zoals:

- De resterende hoeveelheid toner
- Geschatte aantal resterende pagina's
- Aantal afgedrukte pagina's

Inktpatronen van ander merk dan HP

Hewlett-Packard Company kan het gebruik van inktpatronen van een ander merk dan HP (nieuwe of opnieuw gevulde) niet aanbevelen. Omdat dit geen HP-producten zijn, heeft HP ook geen invloed op hun ontwerp en kwaliteit. Service of reparaties als gevolg van het gebruik van een inktpatroon van een ander merk dan HP valt *niet* onder de garantie van de printer.

Als u originele HP-benodigdheden gebruikt, weet u zeker dat u alle afdrukfuncties van HP kunt gebruiken.

Echtheidscontrole van inktpatroon

De printer kan herkennen of een inktpatroon een originele HP-inktpatroon is wanneer u deze in de printer plaatst. Als u denkt dat u een origineel HP-onderdeel hebt aangeschaft, gaat u naar <http://www.hp.com/go/anticounterfeit>.

Opslag van inktpatroon

Haal de inktpatroon pas uit de verpakking als u deze gaat gebruiken.

Bewaar de inktpatroon altijd in de juiste omgeving. De temperatuur moet tussen -20°C en 40°C liggen. De relatieve vochtigheid moet tussen 10% en 90% liggen.

VOORZICHTIG

Stel de inktpatroon niet langer dan enkele minuten bloot aan licht. Zo voorkomt u beschadiging van de patroon.

Verwachte levensduur van inktpatronen

De levensduur van de inktpatroon is afhankelijk van de hoeveelheid toner die vereist is voor de afdruktaken en van de levensduur van de onderdelen in de patroon. Wanneer tekst wordt afgedrukt bij een dekking van 5% (gebruikelijk voor een zakelijke brief), kunt u met een inktpatroon van HP ongeveer 6000 (Q6511A) of 12.000 (Q6511X) pagina's afdrucken.

U kunt de verwachte levensduur te allen tijde via het niveau voor benodigdheden controleren, zoals beschreven in [Het niveau van benodigdheden controleren](#).

Het niveau van benodigdheden controleren

U kunt het niveau van benodigdheden (toner) controleren op het bedieningspaneel van de printer, via de ingesloten webserver, de software van de HP Werkset of via HP Web Jetadmin.

Het niveau van benodigdheden controleren op het bedieningspaneel

1. Druk op **MENU** om de menu's te openen.
2. Blader met **▲** (knop **OMHOOG**) of **▼** (knop **OMLAAG**) naar **INFORMATIE** en druk op **✓** (knop **SELECTEREN**).
3. Blader met **▲** (knop **OMHOOG**) of **▼** (knop **OMLAAG**) naar **STATUSPAGINA AFDRUKBENODIGDHEDEN** en druk op **✓** (knop **SELECTEREN**). Zie [Statuspagina benodigdheden](#) voor informatie over de statuspagina van benodigdheden.

Het niveau van benodigdheden controleren via de ingesloten webserver

1. Typ in uw webbrowsert het IP-adres van de startpagina van de printer. U wordt naar de statuspagina van de printer gebracht. (Zie [De geïntegreerde webserver openen](#).)
2. Klik links op het scherm op **Status benodigdheden**. U komt nu op de statuspagina van benodigdheden, waar u informatie over het niveau van benodigdheden kunt vinden. (Zie [Statuspagina benodigdheden](#) voor informatie over de statuspagina van benodigdheden.)

Het niveau van benodigdheden controleren met de software van de HP Werkset

U kunt de HP Werkset zodanig configureren dat u een waarschuwing ontvangt als de inktpatroon bijna leeg is. U kunt kiezen om waarschuwingen te ontvangen via e-mail, als pop-upbericht of als pictogram op de taakbalk. Als u de status van benodigdheden wilt controleren met de software van de HP Werkset, klikt u op het tabblad **Status** en vervolgens op **Status benodigdheden**.

Het niveau van benodigdheden controleren met HP Web Jetadmin

Selecteer de printer in HP Web Jetadmin. Op de statuspagina van de printer vindt u informatie over het niveau van benodigdheden.

Patroon leeg of bijna leeg

De printer waarschuwt u als de inktpatroon bijna of helemaal leeg is (geen toner meer).

Wanneer de patroon bijna leeg is of de drum versleten is

Wanneer de patroon bijna leeg is, wordt op het bedieningspaneel van de printer het bericht **BESTEL CARTRIDGE** weergegeven. Het bericht wordt voor het eerst weergegeven wanneer er nog circa 16% (cartridge voor 6.000 pagina's) of circa 8% (cartridge voor 12.000 pagina's) van de levensduur van de printercartridge resteert. Dit percentage is zodanig ingesteld dat u nog ongeveer 2 weken normaal gebruik kunt maken van de patroon voordat deze leeg is. U hebt dus de tijd om een nieuwe patroon aan te schaffen voordat de oude patroon helemaal leeg is.

De standaardinstelling voor de printer is om door te gaan met afdrucken totdat de patroon leeg is, maar mogelijk wilt u liever dat de printer ophoudt met afdrucken wanneer het bericht **BESTEL CARTRIDGE** voor het eerst verschijnt (bijvoorbeeld als u zeker wilt zijn van een constante afdrukkwaliteit of als u niet wilt dat de patroon tijdens een grote afdruktaak ineens helemaal leeg is). Als u de printer wilt configureren om te stoppen, stelt u in het menu **APPARAAT CONFIGUREREN**, onder **SYSTEEM- INSTELLINGEN, CARTRIDGE BIJNA LEEG** in op **STOP**. Als het bericht **VERVANG CARTRIDGE** verschijnt, stopt de printer met afdrucken. U kunt doorgaan met afdrucken door voor elke afdruktaak op ✓ (knop **SELECTEREN**) te drukken.

Wanneer de patroon leeg is of de drum versleten is

Het bericht **VERVANG CARTRIDGE** verschijnt in de volgende gevallen:

- **als de inktpatroon leeg is.** Als **CARTRIDGE LEEG** is ingesteld op **DOORGAAN** (in het submenu **SYSTEEM- INSTELLINGEN** van het menu **APPARAAT CONFIGUREREN**), gaat de printer zonder tussenkomst door met afdrucken totdat de drum is versleten. HP geeft geen garantie op de afdrukkwaliteit nadat het bericht **VERVANG CARTRIDGE** voor het eerst is verschenen. De inktpatroon zo snel mogelijk vervangen. (Zie [Onderdelen, accessoires en benodigdheden bestellen](#).) Het bericht **VERVANG CARTRIDGE** verschijnt totdat u de inktpatroon heeft vervangen. Als **CARTRIDGE LEEG** is ingesteld op **STOP**, stopt de printer met afdrucken totdat u de inktpatroon vervangt of doorgaat met afdrucken door de printer te configureren om door te gaan: stel in het menu **APPARAAT CONFIGUREREN**, onder **SYSTEEM- INSTELLINGEN, CARTRIDGE LEEG** in op **DOORGAAN**.
- **als de drum van de inktpatroon versleten is.** U dient de inktpatroon te vervangen voordat u doorgaat met afdrucken. Dit heeft prioriteit, zelfs als er nog toner in de patroon zit. (Zie [Onderdelen, accessoires en benodigdheden bestellen](#).) Dit is ter bescherming van de printer.

De printer reinigen

Na verloop van tijd verzamelen zich in de printer toner- en papierdeeltjes. Dit kan problemen tijdens het afdrukken veroorzaken. Door de printer te reinigen kunt u deze problemen verminderen of voorkomen.

Maak, wanneer u de inktpatroon vervangt of wanneer zich problemen met afdrukken voordoen, de gedeelten rond de papierbaan en de inktpatroon schoon. Houd de printer zo veel mogelijk vrij van stof en vuil.

De buitenkant reinigen

Reinig de buitenkant van de printer met een vochtige doek.

VOORZICHTIG

Gebruik geen op ammoniak gebaseerde schoonmaakmiddelen op of rond de printer.

De gedeelten rond de papierbaan en de inktpatroon reinigen

Na verloop van tijd verzamelen zich in de printer toner- en papierdeeltjes. Dit kan problemen tijdens het afdrukken veroorzaken. Door de printer te reinigen kunt u deze problemen verminderen of voorkomen.

De binnenkant van de printer reinigen

1. Schakel de printer uit en verwijder de stekker uit het stopcontact.
2. Open de bovenklep.

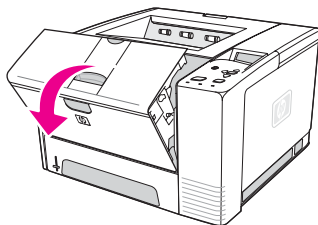

3. Verwijder de inktpatroon.

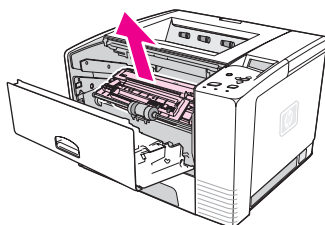

VOORZICHTIG

Stel de inktpatroon niet langer dan enkele minuten bloot aan licht. Zo voorkomt u beschadiging van de patroon. Zorg ervoor dat u de overdrachtsrol (de zwarte rubberen rol onder de inktpatroon) niet aanraakt. Huidvet op de rol kan de afdrukkwaliteit verminderen.

4. Verwijder met een droge, pluisvrije doek het vuil uit het gedeelte rond de papierbaan en de ruimte van de inktpatroon.

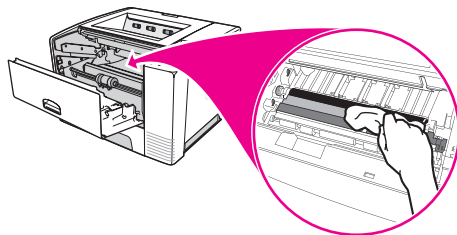

5. Plaats de inktpatroon terug in de printer en sluit de bovenklep.

Opmerking

Als het moeilijk is om de inktpatroon terug te plaatsen, controleert u of de registratieplaat naar beneden is geklapt en of u de inktpatroon stevig hebt aangedrukt.

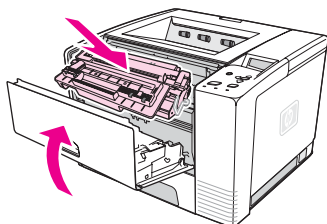

6. Steek de stekker in het stopcontact en zet de printer aan.

De fuser reinigen

Gebruik de reinigingspagina van de printer om te voorkomen dat er toner en papieren deeltjes in de fuser achterblijven. Door het achterblijven van toner en deeltjes kunnen vlekken op de voor- of achterzijde van uw afdrucken ontstaan.

Voor een optimale afdrukkwaliteit raadt HP gebruikers aan om de reinigingspagina na iedere vervanging van een inktpatroon te gebruiken, of op vaste, in te stellen tijden.

De totale reinigingsprocedure duurt ongeveer 2,5 minuten. Tijdens het reinigen wordt het bericht **BEZIG MET REINIGEN** op het bedieningspaneel van de printer weergegeven.

De reinigingspagina doorvoeren

Druk de pagina af op kopieerpapier (geen bankpost of ruw papier) voor een goede werking van de reinigingspagina.

1. Als op het printermodel een duplexeenheid aanwezig is, opent u de achterste uitvoerbak.
2. Druk op **MENU** om de menu's te openen.
3. Blader met **▲** (de knop **OMHOOG**) of **▼** (de knop **OMLAAG**) naar **APPARAAT CONFIGUREREN** en druk op **✓** (de knop **SELECTEREN**).
4. Blader met **▲** (de knop **OMHOOG**) of **▼** (de knop **OMLAAG**) naar **AFDRUKKWALITEIT** en druk op **✓** (de knop **SELECTEREN**).
5. Blader met **▲** (de knop **OMHOOG**) of **▼** (de knop **OMLAAG**) naar **REINIGINGSPAGINA MAKEN** en druk op **✓** (de knop **SELECTEREN**).
6. Volg de instructies op de reinigingspagina om de reiniging te voltooien.

7. Als op het printermodel een duplexeenheid aanwezig is, sluit u de achterste uitvoerbak.

4

Problemen oplossen

Deze informatie over het oplossen van problemen kan u helpen wanneer u problemen met de printer ondervindt. Kies het algemene soort probleem in het volgende overzicht.

- [Stroomdiagram voor het oplossen van problemen](#)
- [Algemene afdrukproblemen oplossen](#)
- [Richtlijnen voor het gebruik van papier](#)
- [Speciale pagina's afdrukken](#)
- [Storingen verhelpen](#)
- [Printerberichten interpreteren](#)
- [Problemen met de afdrukkwaliteit oplossen](#)
- [Algemene afdrukproblemen op het netwerk oplossen](#)
- [Algemene problemen met Windows oplossen](#)
- [Veelvoorkomende Macintosh-problemen oplossen](#)
- [Algemene problemen met PostScript oplossen](#)

Stroomdiagram voor het oplossen van problemen

Als de printer niet goed reageert, gebruikt u het stroomdiagram om het probleem te bepalen. Als de printer ergens niet verder wil, gaat u te werk volgens de suggesties voor probleemoplossing.

Als het probleem na het opvolgen van de suggesties in deze gebruikershandleiding nog niet is opgelost, neemt u contact op met een officiële HP-dealer of -ondersteuningsdienst. (Zie [HP on line klantenondersteuning](#).)

Opmerking

Macintosh-gebruikers: Zie [Veelvoorkomende Macintosh-problemen oplossen](#) voor meer informatie over het oplossen van problemen.

1 Verschijnt op het bedieningspaneel KLAAR?

| | | | | |
|--|---|--|---|---|
| JA → | Ga naar stap 2. | | | |
| NEE ↓ | | | | |
| De display is leeg en de ventilator van de printer werkt niet. | De display is leeg maar de ventilator van de printer werkt. | De display toont de verkeerde taal. | De display toont onleesbare of onbekende tekens. | Verschijnt er een ander bericht dan KLAAR in de display op het bedieningspaneel van de printer? |
| <ul style="list-style-type: none"> • Zet de printer uit en vervolgens weer aan. • Controleer de aansluitingen van het netsnoer en de aan/uitschakelaar. • Sluit de printer aan op een ander stopcontact. • Controleer of de netvoeding van de printer regelmatig is en aan de printerspecificaties voldoet. (Zie Stroomvoorziening.) | <ul style="list-style-type: none"> • Druk op een willekeurige toets op het bedieningspaneel totdat de printer reageert. • Zet de printer uit en weer aan. | <ul style="list-style-type: none"> • Zet de printer uit en weer aan. Wanneer XXX MB verschijnt in de display op het bedieningspaneel, houdt u ✓ (knop SELECTEREN) ingedrukt totdat alle drie de lampjes blijven branden. Dit kan tot 10 seconden duren. Laat vervolgens ✓ (knop SELECTEREN) los. Druk op ▼ (knop OMLAAG) om door de beschikbare talen te bladeren. Druk op ✓ (knop SELECTEREN) om de gewenste taal op te slaan als de nieuwe standaardinstelling. | <ul style="list-style-type: none"> • Controleer of op het bedieningspaneel de gewenste taal is gekozen. • Zet de printer uit en weer aan. | <ul style="list-style-type: none"> • Ga naar Berichten van het bedieningspaneel interpreteren. |

2 Kunt u een configuratiepagina afdrucken?

(Zie [Configuratiepagina.](#))

| | | |
|---|--|--|
| JA → | Ga naar stap 3. | |
| NEE ↓ | | |
| Er wordt geen configuratiepagina afgedrukt. | Er wordt een lege pagina afgedrukt. | Verschijnt er een ander bericht dan KLAAR of BEZIG MET AFDRUKKEN CONFIGURATIE in de display op het bedieningspaneel van de printer? |
| <ul style="list-style-type: none">• Controleer of alle laden op de juiste manier zijn geladen, aangepast en in de printer geïnstalleerd.• Controleer vanaf de computer de afdrukwachtrij of de afdrukspooler om te zien of de taken zijn onderbroken. Als er problemen zijn met de huidige afdraktaak of als de taak is onderbroken, wordt er geen configuratiepagina afgedrukt. (Druk op STOP en probeer opnieuw stap 2 in het stroomdiagram voor het oplossen van problemen.) | <ul style="list-style-type: none">• Controleer of de afsluitingsstrook van de inktpatroon is verwijderd. (Zie de installatiegids [start] of de instructies die zijn geleverd bij de inktpatroon.)• De inktpatroon is misschien leeg. Installeer een nieuwe inktpatroon. | <ul style="list-style-type: none">• Ga naar Berichten van het bedieningspaneel interpreteren. |

3 Kunt u afdrucken vanuit een programma?

| | |
|--------------------------------------|---|
| JA → | Ga naar stap 4. |
| NEE ↓ | |
| De taak wordt niet afgedrukt. | Een PS-foutpagina of lijst met opdrachten wordt afgedrukt. |

| | |
|--|---|
| <ul style="list-style-type: none"> • Zie Berichten van het bedieningspaneel interpreteren als de taak niet wordt afgedrukt en er een bericht wordt weergegeven op het bedieningspaneel. • Controleer vanaf de computer of de printer het afdrukken heeft onderbroken. Druk op STOP om door te gaan. • Als de printer op een netwerk is aangesloten, controleert u of u op de juiste printer afdrukt. Sluit de computer rechtstreeks op de printer aan met een parallelle kabel of een USB-kabel, wijzig de poort in LPT1 en probeer opnieuw af te drukken, om uit te sluiten dat het een netwerkprobleem is. • Controleer de aansluitingen van de interfacekabels. Koppel de kabel los van de computer en de printer en sluit deze opnieuw aan. • Test de kabel op een andere computer. • Als u een parallelle aansluiting gebruikt, controleert u of de kabel compatibel is met IEEE-1284. • Als de printer zich in een netwerk bevindt, drukt u een configuratiepagina af. (Zie Configuratiepagina.) Als een HP Jetdirect-printserver is geïnstalleerd, wordt ook een Jetdirect-pagina afgedrukt. Controleer op de Jetdirect-configuratiepagina of de status en de instellingen van het netwerkprotocol juist zijn voor de printer. • Voer een afdruktaak uit vanaf een andere computer (als dat mogelijk is) om uit te sluiten dat het aan de computer ligt. • Controleer of de afdruktaak naar de juiste poort wordt verzonden, bijvoorbeeld LPT1 of de netwerkprinterpoort. • Controleer of u het juiste printerstuurprogramma gebruikt. (Zie Het printerstuurprogramma gebruiken.) • Installeer het printerstuurprogramma opnieuw. (Zie de installatiegids [start].) • Controleer of de computerpoort goed is geconfigureerd en op de juiste wijze functioneert. (Sluit een andere printer op de poort aan en probeer daarmee af te drukken.) • Als u afdrukt met het PS-stuurprogramma, stelt u in het submenu Afdrukken (in het menu Apparaat configureren) op het bedieningspaneel PS-FOUTEN AFDrukKEN=AAN in en probeert u de taak opnieuw af te drukken. Als een foutpagina wordt afgedrukt, raadpleegt u de instructies in de volgende kolom. • In het submenu Systeeminstellingen (in het menu Apparaat configureren) op het bedieningspaneel controleert u of PERSONALITY=AUTO is ingesteld. • Misschien mist u een bericht dat u kan helpen bij het oplossen van het probleem. In het submenu Systeeminstellingen (in het menu Apparaat configureren) op het bedieningspaneel dient u tijdelijk de instellingen Verwijderbare waarschuwingen en Automatisch doorgaan uit te schakelen. Vervolgens drukt u de taak opnieuw af. | <ul style="list-style-type: none"> • Mogelijk heeft de printer een niet-standaard PS-code ontvangen. In het submenu Systeeminstellingen (in het menu Apparaat configureren) op het bedieningspaneel controleert u of PERSONALITY=PS alleen is ingesteld voor deze taak. Kies nadat u de taak hebt afgedrukt weer AUTO als instelling. • Controleer of de afdruktaak een PS-taak is en of u het PS-stuurprogramma gebruikt. • De printer kan een PS-code hebben ontvangen terwijl deze is ingesteld op PCL. In het submenu Systeeminstellingen (in het menu Apparaat configureren) stelt u PERSONALITY=AUTO in. |
|--|---|

4 Drukt de taak af zoals verwacht?

| | | | |
|---|---|--|---|
| JA → | Ga naar stap 5. | | |
| NEE ↓ | | | |
| De afdruk is onleesbaar of slechts een deel van de pagina wordt afgedrukt. | Afdrukken stopt tijdens het uitvoeren van de taak. | De afdruksnelheid is trager dan verwacht. | Een instelling van het bedieningspaneel van de printer werkt niet. |

| | | | |
|--|---|--|---|
| <ul style="list-style-type: none"> • Controleer of u het juiste printerstuurprogramma gebruikt. (Zie Het printerstuurprogramma gebruiken.) • Mogelijk is het gegevensbestand dat naar de printer is verzonden, beschadigd. Probeer het bestand op een andere printer af te drukken (indien mogelijk) of probeer een ander bestand af te drukken. • Controleer de aansluitingen van de interfacekabels. Test de kabel op een andere computer (indien mogelijk). • Vervang de interfacekabel door een kabel van goede kwaliteit (zie Onderdeelnummers). • Vereenvoudig de afdruktaak, druk af met een lagere resolutie of installeer meer geheugen in de printer. (Zie Printergeheugen.) • Misschien mist u een bericht dat u kan helpen bij het oplossen van het probleem. In het submenu Systeeminstellingen (in het menu Apparaat configureren) op het bedieningspaneel dient u tijdelijk de instellingen Verwijderbare waarschuwingen en Automatisch doorgaan uit te schakelen. Vervolgens drukt u de taak opnieuw af. | <ul style="list-style-type: none"> • Mogelijk is er op STOP gedrukt. • Controleer of de netvoeding van de printer regelmatig is en aan de printerspecificaties voldoet. (Zie Stroomvoorziening.) | <ul style="list-style-type: none"> • Vereenvoudig de afdruktaak. • Voeg meer geheugen toe aan de printer. (Zie Printergeheugen.) • Schakel het afdrukken van bannerpagina's uit. (Neem contact op met de netwerkbeheerder.) • De printer kan trager afdrukken dan verwacht als u afdrukt op smal papier, afdrukt vanuit lade 1, fuser-modus HOOG 2 gebruikt of de snelheid voor klein papier hebt ingesteld op LANGZAAM. | <ul style="list-style-type: none"> • Controleer de instellingen in het printerstuurprogramma of het programma. (De instellingen in het printerstuurprogramma en het programma hebben voorrang boven de instellingen van het bedieningspaneel.) |
| <p>De afdruktaak is niet juist opgemaakt.</p> | <p>Papier is niet correct ingevoerd of beschadigd.</p> | <p>Er zijn problemen met de afdrukkwaliteit.</p> | |

| | | |
|--|--|---|
| <ul style="list-style-type: none"> • Controleer of u het juiste printerstuurprogramma gebruikt. (Zie Het printerstuurprogramma gebruiken.) • Controleer de programma-instellingen. (Zie de on line Help van het programma.) • Probeer een ander lettertype. • Er kunnen gedownloadde bronnen verloren zijn gegaan. Misschien moet u deze opnieuw downloaden. | <ul style="list-style-type: none"> • Controleer of het papier goed is geladen en of de geleiders niet te vast of te los tegen de papierstapel zitten. • Zie Afdrukken op afdruk materiaal met aangepast formaat of kaarten bij problemen met het afdrukken op aangepast papier. • Zie Problemen met de afdrukkwaliteit oplossen bij gekreukte of gekrulde pagina's of wanneer afbeeldingen scheef worden afgedrukt. | <ul style="list-style-type: none"> • Pas de afdrukresolutie aan. (Zie Submenu Afdrukkwaliteit.) • Controleer of RET is ingeschakeld. (Zie Submenu Afdrukkwaliteit.) • Ga naar Problemen met de afdrukkwaliteit oplossen. |
|--|--|---|

5 Worden de juiste laden geselecteerd?

| | | |
|---|--|--|
| JA → | Raadpleeg voor andere problemen de inhoudsopgave, de index of de on line Help van het printerstuurprogramma. | |
| NEE ↓ | | |
| De printer gebruikt papier uit de verkeerde lade. | Een optionele lade werkt niet goed. | Verschijnt er een ander bericht dan KLAAR in de display op het bedieningspaneel van de printer? |

| | | |
|--|--|---|
| <ul style="list-style-type: none"> • Controleer of u het juiste afdrukmetaal in de juiste lade hebt geladen. (Zie Een papierbron selecteren.) • Controleer of de lade juist zijn geconfigureerd voor het papierformaat en het papertype. (Zie Laden vullen.) Druk een configuratiepagina af om de huidige lade-instellingen te controleren. (Zie Configuratiepagina.) • Controleer of de ladeselectie (bron) of het type in het printerstuurprogramma of het programma juist is ingesteld. (De instellingen in het printerstuurprogramma en het programma hebben voorrang boven de instellingen van het bedieningspaneel.) • Standaard wordt het papier in lade 1 als eerste gebruikt. Als u niet wilt afdrukken vanuit lade 1, verwijdert u al het papier uit de lade of verandert u de instelling GEBRUIK GEWENSTE LADE. (Zie Het gebruik van lade 1 aanpassen.) Kies voor FORMAAT IN LADE 1 en SOORT IN LADE 1 een andere instelling dan WILLEKEURIG. • Zie Het gebruik van lade 1 aanpassen als u vanuit lade 1 wilt afdrukken maar de lade niet vanuit een programma kunt selecteren. | <ul style="list-style-type: none"> • Druk een configuratiepagina af om te controleren of de lade goed is geïnstalleerd en functioneert. (Zie Configuratiepagina.) • Configureer het printerstuurprogramma om de geïnstalleerde lade te herkennen. (Zie de on line Help-informatie van het printerstuurprogramma.) • Zet de printer uit en weer aan. • Controleer of u de juiste optionele lade voor de printer gebruikt. | <ul style="list-style-type: none"> • Ga naar Berichten van het bedieningspaneel interpreteren. |
|--|--|---|

Algemene afdrukproblemen oplossen

Als aanvulling op de problemen en oplossingen in dit gedeelte kunt u [Veelvoorkomende Macintosh-problemen oplossen](#) raadplegen als u een Macintosh-computer gebruikt, en [Algemene problemen met PostScript oplossen](#) als u het PostScript-stuurprogramma gebruikt.

De printer gebruikt materiaal uit de verkeerde lade.

| Oorzaak | Oplossing |
|--|---|
| In het programma is mogelijk de verkeerde lade geselecteerd. | In veel programma's kiest u de papierlade in het menu Pagina-instelling . Verwijder het materiaal uit de andere laden om ervoor te zorgen dat de printer het materiaal uit de juiste lade gebruikt. Gebruik bij een Macintosh-computer het HP Laserjet Utility om de prioriteit van de lade te wijzigen. |
| De geconfigureerde afmetingen komen niet overeen met de afmetingen van het materiaal in de lade. | Wijzig op het bedieningspaneel het geconfigureerde formaat in het formaat van het materiaal in de lade. |

De printer neemt geen papier uit de lade.

| Oorzaak | Oplossing |
|--|--|
| De lade is leeg. | Plaats papier in de lade. |
| De papiergeleiders zijn niet goed ingesteld. | Zie Laden vullen voor het instellen van de geleiders. Controleer of de voorste rand van de papierstapel in de lade voor 500 vel gelijk ligt. Door een ongelijke rand is het mogelijk dat de drukplaat niet omhoog gaat. |

Het papier krult om bij het verlaten van de printer.

| Oorzaak | Oplossing |
|--|---|
| Het papier krult om bij het verlaten van de bovenste uitvoerbak. | Open de achterste uitvoerbak zodat het papier de printer kan verlaten zonder om te krullen. Draai het papier waarop u afdrukt, om. Verlaag de fuser-temperatuur om krullen tegen te gaan. (Zie De juiste fusermodus selecteren .) |

Het eerste vel loopt vast in het inktpatroongedeelte.

| Oorzaak | Oplossing |
|--|--|
| Vochtigheid en temperatuur zijn van invloed op het afdrukmetaal. | Plaats de printer in een andere ruimte of pas de omstandigheden aan waaronder u afdrukt. |

De taak wordt extreem traag afgedrukt.

| Oorzaak | Oplossing |
|---|---|
| Mogelijk is de afdraktaak zeer complex. De maximumsnelheid van de printer kan niet worden overschreden, zelfs niet als u meer geheugen hebt toegevoegd. De afdruksnelheid kan automatisch worden verlaagd bij het afdrucken op aangepast afdrukmetaal. N.B. De printer kan trager afdrucken dan verwacht als u afdrukt op smal papier, afdrukt vanuit lade 1 of fuser-modus HOOG 2 gebruikt. | Maak de pagina minder complex of probeer de instellingen voor de afdrukkwaliteit aan te passen. Voeg, als dit probleem zich vaak voordoet, extra geheugen aan de printer toe. |
| U drukt een PDF- of PS-bestand (PostScript) af, maar u gebruikt een PCL-printerstuurprogramma. | Gebruik in plaats van het PCL-printerstuurprogramma een PS-printerstuurprogramma. (U kunt dit meestal in het softwareprogramma veranderen.) |
| De optie Optimaliseren voor: is in het printerstuurprogramma ingesteld op Kaarten, Zwaar papier, Ruw papier of Bankpostpapier. | In het printerstuurprogramma stelt u het type in op normaal papier (zie Afdrukken op basis van soort en formaat afdrukmetaal (laden vergrendelen)). N.B. Als u de instelling wijzigt in normaal papier, wordt de afdraktaak sneller uitgevoerd. Als u echter zwaar metaal gebruikt, kunt u voor de beste resultaten het printerstuurprogramma beter ingesteld laten staan op zwaar, zelfs als de afdraktaak hierdoor mogelijk trager verloopt. |

Er wordt op beide zijden van het papier afgedrukt.

| Oorzaak | Oplossing |
|--|---|
| De printer is ingesteld op dubbelzijdig afdrucken. | Zie De instellingen van een afdraktaak wijzigen om de instelling te wijzigen of raadpleeg de online Help. |

De afdruktaak bestaat uit één pagina maar de achterzijde van de pagina wordt ook verwerkt door de printer (de pagina komt gedeeltelijk uit de printer en gaat vervolgens weer terug in de printer).

| Oorzaak | Oplossing |
|---|--|
| De printer is ingesteld op dubbelzijdig afdrucken. Zelfs als de afdruktaak slechts één pagina bevat, wordt de achterzijde door de printer verwerkt. | Zie De instellingen van een afdruktaak wijzigen om de instelling te wijzigen of raadpleeg de online Help. Trek de pagina niet uit de printer voordat het dubbelzijdig afdrucken is voltooid. Het papier kan hierdoor vastlopen. |

Er worden alleen lege pagina's afgedrukt.

| Oorzaak | Oplossing |
|--|--|
| Misschien bevindt de afsluitingsstrook zich nog in de inktpatroon. | Haal de inktpatroon uit de printer en trek de afsluitingsstrook eraf. Installeer de inktpatroon opnieuw. |
| Het bestand bevat mogelijk blanco pagina's. | Controleer of het bestand geen blanco pagina's bevat. |

De tekst wordt verkeerd, onleesbaar of onvolledig afgedrukt.

| Oorzaak | Oplossing |
|---|--|
| De printerkabel zit los of is defect. | Koppel de printerkabel los en sluit deze weer aan. Probeer een afdruktaak waarvan u weet dat deze goed wordt uitgevoerd. Sluit, indien mogelijk, de kabel en de printer op een andere computer aan en probeer een afdruktaak waarvan u weet dat deze goed wordt uitgevoerd. Probeer het ten slotte met een nieuwe kabel. |
| De printer is op een netwerk of een switchbox aangesloten en ontvangt geen duidelijk signaal. | Koppel de printer los van het netwerk en sluit deze rechtstreeks met een parallelle kabel of USB-kabel op een computer aan. Druk een taak af waarvan u weet dat deze goed wordt uitgevoerd. |
| In de software is het verkeerde stuurprogramma gekozen. | Controleer in het softwaremenu voor de printerselectie of een HP LaserJet 2400 series-printer is geselecteerd. |
| Het softwareprogramma werkt niet goed. | Probeer een afdruktaak vanuit een ander programma uit te voeren. |

De printer reageert niet wanneer u Afdrukken selecteert in de software.

| Oorzaak | Oplossing |
|--|-------------------|
| In de printer is geen materiaal meer aanwezig. | Plaats materiaal. |

De printer reageert niet wanneer u Afdrukken selecteert in de software.

| Oorzaak | Oplossing |
|---|--|
| De printer staat mogelijk in de modus voor handmatige invoer. | Wijzig de modus voor handmatige invoer. |
| De kabel tussen de computer en de printer is niet goed aangesloten. | Koppel de kabel los en sluit deze weer aan. |
| De printerkabel is defect. | Sluit, indien mogelijk, de kabel op een andere computer aan en druk een taak af waarvan u weet dat deze goed wordt uitgevoerd. U kunt ook een andere kabel proberen. |
| In de software is de verkeerde printer gekozen. | Controleer in het softwaremenu voor de printerselectie of een HP LaserJet 2400 series-printer is geselecteerd. |
| Het papier kan zijn vastgelopen in de printer. | Verwijder het vastgelopen papier en let daarbij vooral op de duplexeenheid (als het model over een duplexeenheid beschikt). Zie Storingen verhelpen . |
| De printersoftware is niet voor de printerpoort geconfigureerd. | Controleer in het softwaremenu voor de printerselectie of de juiste poort wordt gebruikt. Controleer, als de computer meer dan een poort heeft, of de printer op de juiste poort is aangesloten. |
| De printer is aangesloten op een netwerk en ontvangt geen signaal. | Koppel de printer los van het netwerk en sluit deze rechtstreeks met een parallelle kabel of USB-kabel op een computer aan. Installeer de afdruksoftware opnieuw. Druk een taak af waarvan u weet dat deze goed wordt uitgevoerd. Verwijder alle onderbroken taken uit de afdrুকwachtrij. |
| De printer is niet op de netvoeding aangesloten. | Controleer de aansluiting van de netsnoeren als er geen lichtje brandt. Controleer de aan/uitschakelaar. Controleer de voedingsbron. |
| De printer werkt niet goed. | Controleer de berichten op de display van het bedieningspaneel om te bepalen of de printer een fout aangeeft. Noteer alle berichten en zie Berichten van het bedieningspaneel interpreteren . |

Richtlijnen voor het gebruik van papier

Gebruik voor de beste resultaten papier van goede kwaliteit, dat vrij is van sneden, inkepingen, scheuren, vlekken, losse deeltjes, stof, kreukels en gekrulde of omgebogen randen.

Als u niet zeker weet welk soort papier u gebruikt (zoals bankpost- of kringlooppapier), leest u het etiket op de verpakking.

Zie [Ondersteunde typen en formaten van afdrukmateriaal](#) voor een volledige lijst met ondersteund afdrukmateriaal.

De volgende problemen met papier veroorzaken afwijkingen van de afdrukkwaliteit, papierstoringen of zelfs beschadiging van de printer.

| Probleem | Probleem met papier | Oplossing |
|--|---|--|
| Slechte afdrukkwaliteit of toner hecht niet goed | Het papier is te vochtig, te ruw, te zwaar of te glad of het betreft reliëfpapier of uit een slechte partij. | Een ander soort papier proberen, tussen 100 en 250 Sheffield, vochtgehalte van 4 tot 6%. |
| Weggevalen informatie, vastlopen, krullen | Het papier is niet op de juiste wijze geplaatst. De zijden van het papier wijken ten opzichte van elkaar af. | Het papier plat bewaren in het vochtwerende verpakkingsmateriaal. Het papier omkeren. |
| Sterke krulling | Het papier is te vochtig, heeft de verkeerde vezelrichting of bestaat uit korte vezels. De zijden van het papier wijken ten opzichte van elkaar af. | Open de achterste uitvoerbak of gebruik papier met lange vezels. Het papier omkeren. |
| Vastlopen, beschadiging van de printer | Het papier heeft uitsparingen of perforaties. | Papier zonder uitsparingen of perforaties gebruiken. |
| Problemen met invoeren | Het papier heeft rafelige randen of is afkomstig uit een slechte partij. De zijden van het papier wijken ten opzichte van elkaar af. Het papier is te vochtig, te ruw, te zwaar of te glad. Het papier heeft de verkeerde vezelrichting, heeft korte vezels of heeft reliëf. | Papier van hoge kwaliteit gebruiken voor laserprinters. Het papier omkeren. Een ander soort papier proberen, tussen 100 en 250 Sheffield, vochtgehalte van 4 tot 6%. Open de achterste uitvoerbak of gebruik papier met lange vezels. |

Opmerking

Gebruik geen briefpapier dat is bedrukt met lage-temperatuur-inkt, zoals de inkt die soms wordt gebruikt in de thermografie. Gebruik geen briefpapier met reliëfdruk. De printer gebruikt warmte en druk om de toner op het papier te smelten. Controleer of op gekleurd papier of voorbedrukte formulieren inkt is gebruikt die voor deze fusertemperatuur (200°C of 392°F voor 0,1 seconde) geschikt is.

VOORZICHTIG

Houd u aan de genoemde richtlijnen om papierstoringen of beschadiging van uw printer te voorkomen.

Speciale pagina's afdrukken

Speciale pagina's in het geheugen van de printer kunnen u helpen bij het stellen van een diagnose en meer te weten komen van het probleem dat zich voordoet.

- **Configuratiepagina**

De Configuratiepagina geeft een overzicht van de huidige instellingen en eigenschappen van de printer. Zie [Configuratiepagina](#) voor aanwijzingen over het afdrukken van de configuratiepagina. Als een HP Jetdirect-printserver is geïnstalleerd, wordt een tweede pagina afgedrukt met alle HP Jetdirect-informatie.

- **Lettertypeoverzicht**

U kunt een lettertypeoverzicht afdrukken via het bedieningspaneel (zie [PS- of PCL-lettertypelijst](#)) of (voor Macintosh-computers) de HP LaserJet Utility (zie [HP LaserJet-hulpprogramma](#)).

- **Statuspagina benodigdheden**

De statuspagina benodigdheden geeft informatie over de in uw printer geïnstalleerde printcartridge, de hoeveelheid resterende toner in de cartridge en het aantal pagina's en taken dat met de cartridge is verwerkt (zie [Statuspagina benodigdheden](#)).

Storingen verhelpen

Tijdens een afdruktaak kan het gebeuren dat het papier vast komt te zitten. Hier volgen enkele mogelijke oorzaken:

- Het papier is niet op de juiste wijze in de laden geplaatst of er is te veel papier geladen.
- Lade 2 of lade 3 wordt tijdens een afdruktaak verwijderd.
- De bovenklep wordt tijdens een afdruktaak geopend.
- Het geladen materiaal voldoet niet aan de specificaties van HP (zie [Papierspecificaties](#)).
- Het gebruikte materiaal valt buiten het bereik van ondersteunde formaten (zie [Papierspecificaties](#)).

Plaatsen waar papier kan vastlopen

Papierstoringen kunnen zich op vier plaatsen voordoen:

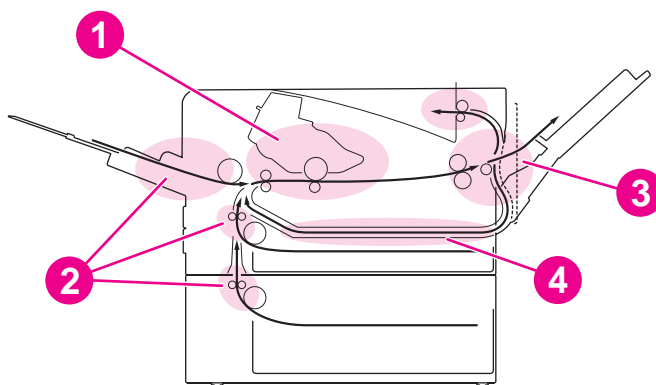

- 1 Het gebied van de inktpatroon (zie [Papierstoringen verhelpen in het gebied van de inktpatroon](#))
- 2 Het gebied van de invoerlade (zie [Papierstoringen verhelpen in de invoerladen](#))
- 3 Het gebied van de uitvoerlade (zie [Papierstoringen verhelpen in de uitvoergebieden](#))
- 4 Het gebied van de duplexeenheid (alleen bij modellen met een duplexeenheid) (zie [Papierstoringen verhelpen in het gebied van de duplexeenheid](#))

Opmerking

Kijk waar het vastgelopen materiaal zich bevindt en verwijder het aan de hand van de instructies in dit gedeelte. Raadpleeg eerst het gedeelte over de inktpatroon als niet duidelijk is waar de papierstoring zich bevindt. Verwijder zorgvuldig alle afgescheurde stukjes papier uit de printer. Na een papierstoring kan er losse toner in de printer achterblijven. Na het afdrukken van enkele vellen papier is dit meestal niet meer aanwezig.

Papierstoringen verhelpen in het gebied van de inktpatroon

Bij papierstoringen in dit gedeelte kan losse toner op de pagina terechtkomen. Als er toner op uw kleding of uw handen terechtkomt, verwijdert u de toner met koud water. (In heet water hecht de toner zich aan de stof.)

1. Open de bovenklep.

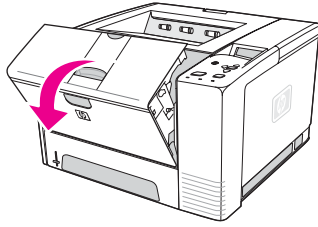

2. Verwijder de inktpatroon.

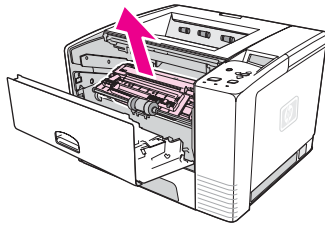

VOORZICHTIG

Stel de inktpatroon niet langer dan enkele minuten bloot aan licht. U voorkomt zo beschadiging van de patroon. Bedek de inktpatroon met een vel papier zolang deze zich buiten de printer bevindt.

3. Til voorzichtig de registratieplaat op. Als u de voorste rand van het afdrukmetaal kunt zien, trekt u het materiaal voorzichtig naar het achterste gedeelte van de printer om het te verwijderen.

Als het moeilijk is om het materiaal te verwijderen of als het zich reeds in het uitvoergedeelte bevindt, verwijdert u het vastzittende materiaal zoals beschreven in [Papierstoringen verhelpen in de uitvoergebieden](#).

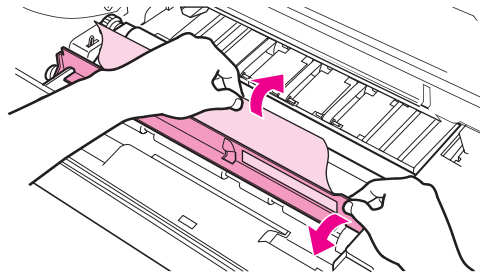

4. Klap de registratieplaat voorzichtig omlaag nadat het vastzittende materiaal is verwijderd. Plaats de inktpatroon weer in de printer en sluit de bovenklep.

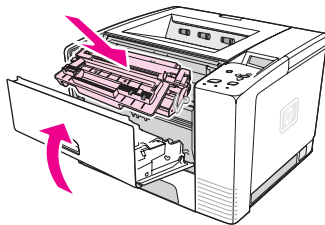

Opmerking

Als het moeilijk is om de inktpatroon opnieuw te installeren, controleert u of de registratieplaat omlaag is geklapt en of u de inktpatroon stevig hebt aangedrukt. Als het waarschuwingslampje niet dooft, is er nog vastgelopen materiaal in de printer aanwezig. Controleer of er papier is vastgelopen in de papierinvoer of de achterste gedeelten voor de uitvoer. Bij printers met een ingebouwde duplexeenheid controleert u het gebied van de duplexeenheid.

Papierstoringen verhelpen in de invoerladen

Opmerking

Als het papier zich in het gebied van de inktpatroon bevindt, gaat u te werk zoals beschreven in [Papierstoringen verhelpen in het gebied van de inktpatroon](#). Het is gemakkelijker om papier te verwijderen uit het gedeelte voor de inktpatroon dan uit het invoergeedeelte.

1. Trek lade 2 of lade 3 uit de printer om het vastgelopen papier te kunnen zien.

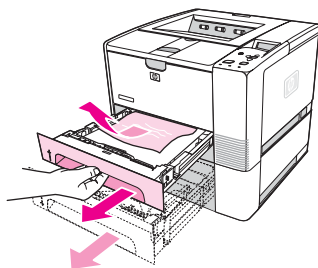

2. Verwijder materiaal dat verkeerd is ingevoerd door aan de zichtbare rand te trekken. Controleer of al het materiaal recht ligt in de lade (zie [Laden vullen](#)). Verwijder, als lade 3 is geplaatst, verkeerd ingevoerd materiaal en controleer of al het materiaal recht in de lade ligt.

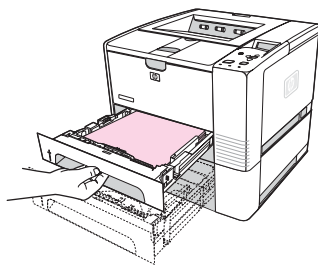

3. Als het materiaal in het invoergebied vastzit en toegang tot het papier vanuit het inktpatroongebied niet mogelijk is, pakt u het materiaal vast en trekt u het voorzichtig uit de printer.

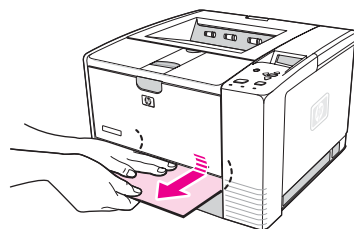

4. Druk voor lade 2 de papierstapel omlaag om de metalen drukplaat vast te zetten. Schuif beide laden terug in de printer.

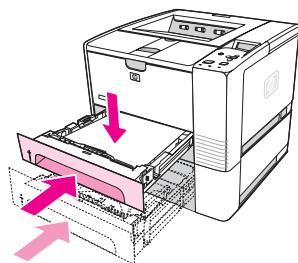

5. Druk op ✓ (knop **SELECTEREN**) om de instellingen van de printer te herstellen en door te gaan met afdrucken.

Opmerking

Als het waarschuwingslampje niet dooft, is er nog vastgelopen materiaal in de printer aanwezig. Controleer of er papier is vastgelopen in de papierinvoer of de achterste gedeelten voor de uitvoer. Bij printers met een ingebouwde duplexeenheid controleert u het gebied van de duplexeenheid.

Papierstoringen verhelpen in de uitvoergebieden

Bij papierstoringen in dit gedeelte kan losse toner op de pagina terechtkomen. Als er toner op uw kleding of uw handen terecht komt, verwijdert u de toner met koud water. (In heet water hecht de toner zich aan de stof.)

1. Open de bovenklep en verwijder de inktpatroon. De achterste uitvoerbak openen. (De achterste uitvoerbak kan moeilijk te openen zijn. Trek eventueel hard om deze te openen.)

Opmerking

Het is noodzakelijk om de bovenklep te openen, omdat de tandwielen voor de achterste uitvoer dan vrijkomen en u het materiaal gemakkelijker kunt verwijderen.

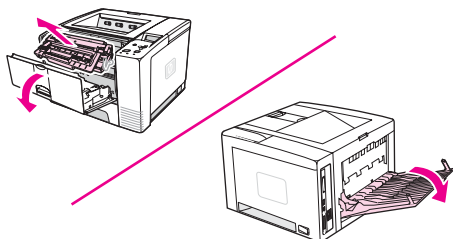

2. Als u het materiaal in de achterste uitvoeropening kunt zien, gebruikt u voorzichtig beide handen om het papier aan de voorste rand uit de printer te trekken. Verwijder voorzichtig de rest van het vastzittende materiaal uit de printer.

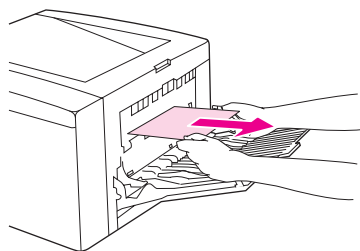

- Als het materiaal bijna volledig zichtbaar is vanuit de bovenste uitvoerlade, trekt u het resterende materiaal voorzichtig uit de printer. Als de voorste rand helemaal niet of haast niet zichtbaar is in het gebied van de inktpatroon, opent u de achterste uitvoerbak volledig. Druk hiertoe de klep van de bak een klein stukje naar voren en gebruik uw vinger om het rooster aan de onderkant los te maken. Draai aan het wielje om het materiaal uit de printer te halen.

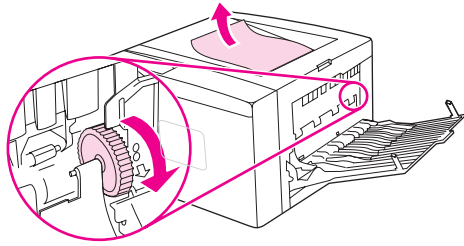

- Installeer de inktpatroon opnieuw. Sluit de bovenklep en de achterste uitvoerbak.

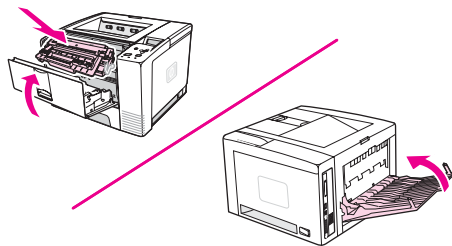

Opmerking

Als het moeilijk is om de inktpatroon opnieuw te installeren, controleert u of de registratieplaat omlaag is geklapt en of u de inktpatroon stevig hebt aangedrukt. Als het waarschuwingslampje niet dooft, is er nog vastgelopen materiaal in de printer aanwezig. Controleer of er papier is vastgelopen in de papierinvoer of de achterste gedeelten voor de uitvoer. Bij printers met een ingebouwde duplexeenheid controleert u het gebied van de duplexeenheid.

Papierstoringen verhelpen in het gebied van de duplexeenheid

Deze procedure geldt alleen voor printers met een duplexeenheid.

- Haal lade 2 uit de printer.

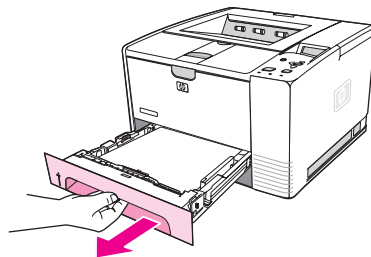

2. Druk op de groene knop rechtsvoor bij de opening van lade 2 om de papierinvoerplaat te openen.

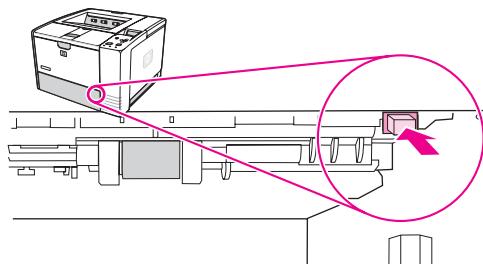

3. Trek het vastzittende papier uit de printer.

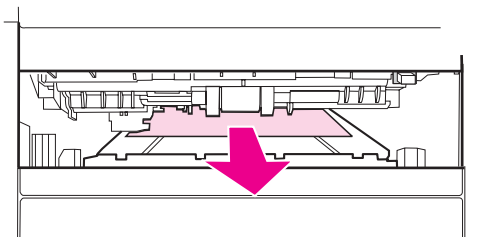

4. Duw de onderkant van de papierinvoerplaat weer omhoog totdat deze aan beide kanten vast klikt (beide kanten moeten vastzitten).

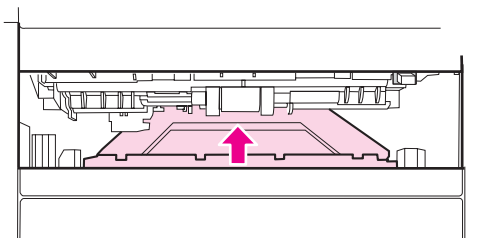

5. Installeer lade 2 opnieuw.

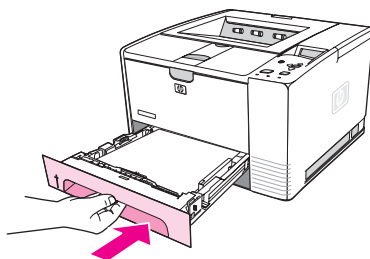

Opmerking

Als het waarschuwingslampje niet dooft, is er nog vastgelopen materiaal in de printer aanwezig. Controleer of er papier is vastgelopen in de papierinvoer of de achterste gedeelten voor de uitvoer.

Printerberichten interpreteren

Op de display van het bedieningspaneel van de printer verschijnen berichten over de normale status van de printer (zoals **Bezig met verwerken...**) of over fouten (zoals **SLUIT BOVENKLEP**) die uw aandacht vereisen. [Berichten van het bedieningspaneel interpreteren](#) geeft u een overzicht van de meest voorkomende berichten die uw aandacht nodig hebben of die mogelijk niet duidelijk zijn. De berichten worden in alfabetische volgorde weergegeven en de numerieke berichten staan aan het einde van de lijst.

Het on line Help-systeem van de printer gebruiken

De printer heeft een ingebouwd Help-systeem op het bedieningspaneel dat instructies geeft voor het oplossen van de meeste printerproblemen. Bepaalde berichten op het bedieningspaneel worden afgewisseld met instructies over hoe u toegang krijgt tot het on line Help-systeem.

Wanneer een bericht wordt afgewisseld met **Help-informatie: druk op ?** (knop **HELP**) om de Help weer te geven en bladert u met ▲ (knop **OMHOOG**) en ▼ (knop **OMLAAG**) door het bericht.

Druk op **MENU** om het on line Help-systeem te verlaten.

Steeds terugkerende berichten oplossen

Bij sommige berichten (bijvoorbeeld verzoeken om een lade te vullen of een bericht dat een voorgaande afdruktaak nog steeds in het geheugen aanwezig is) kunt u op ✓ (knop **SELECTEREN**) drukken om af te drukken, of op **STOP** om de taak te wissen en het bericht te verwijderen.

Als het bericht nog steeds wordt weergegeven nadat u alle aanbevolen handelingen hebt uitgevoerd, neemt u contact op met een erkende service- of ondersteuningsleverancier van HP. (Zie [HP on line klantenondersteuning](#) of ga naar www.hp.com/support/lj2410, <http://www.hp.com/support/lj2420>, of <http://www.hp.com/support/lj2430>.)

Berichten van het bedieningspaneel interpreteren

| Bedieningspaneelbericht | Omschrijving | Aanbevolen actie |
|--|--|---|
| 10.32.00 ONRECHTMATIG ONDERDEEL wordt afgewisseld met Help-informatie: druk op ? | De printer heeft geconstateerd dat een bepaald onderdeel geen origineel HP-onderdeel is. | Dit bericht wordt weergegeven totdat u een HP-onderdeel installeert of op de knop ✓ (knop SELECTEREN) drukt om het bericht te onderdrukken. Als u denkt dat u een HP-onderdeel hebt aangeschaft, gaat u naar http://www.hp.com/go/anticounterfeit . Reparaties aan de printer als gevolg van het gebruik van onrechtmatige onderdelen of onderdelen die niet van HP zijn, worden niet gedekt door de garantie op de printer. |

Berichten van het bedieningspaneel interpreteren (vervolg)

| Bedieningspaneelbericht | Omschrijving | Aanbevolen actie |
|---|---|---|
| <p>10.XX.YY ONDERDEEL GEHEUGENFOUT</p> <p>wordt afgewisseld met</p> <p>Help-informatie: druk op ?</p> | <p>Er is een fout opgetreden in een of meer printeronderdelen. De waarden XX en YY vindt u hieronder:</p> <p>XX00 = geheugen is defect</p> <p>XX01 = geheugen ontbreekt</p> <p>YY00 = zwarte inktpatroon</p> | <ol style="list-style-type: none"> 1. Zet de printer uit en weer aan om het bericht te wissen. 2. Als het bericht nog steeds wordt weergegeven, neemt u contact op met een erkende service- of ondersteuningsleverancier van HP (zie HP on line klantenondersteuning). |
| <p>13.XX.YY PAPIERSTORING IN <Locatie></p> | <p>Er is een storing opgetreden op de aangegeven plaats.</p> | <p>Verwijder het vastgelopen materiaal uit de opgegeven plaats. Zie Storingen verhelpen.</p> <p>Als het bericht nog steeds wordt weergegeven nadat u al het vastgelopen papier hebt verwijderd, is er mogelijk een sensor vastgelopen of beschadigd. Neem in dat geval contact op met een erkende service- of ondersteuningsleverancier van HP (zie HP on line klantenondersteuning).</p> |
| <p>20 ONVOLDOENDE GEHEUGEN</p> <p>wordt afgewisseld met</p> <p>Doorgaan: druk op ✓</p> | <p>De printer heeft meer gegevens ontvangen dan het printergeheugen kan opnemen. Het is mogelijk dat u geprobeerd hebt om te veel macro's, soft-lettertypen of ingewikkelde afbeeldingen over te brengen.</p> | <p>Druk op ✓ (knop SELECTEREN) om de verzonden gegevens af te drukken (sommige gegevens kunnen verloren zijn gegaan) en vereenvoudig vervolgens de afdruktaak of installeer extra geheugen. (Zie Printergeheugen.)</p> |
| <p>21 PAGINA TE COMPLEX</p> <p>wordt afgewisseld met</p> <p>Doorgaan: druk op ✓</p> | <p>De gegevens (dichte tekst, regels, raster- of vectorafbeeldingen) die naar de printer zijn verzonden, zijn te ingewikkeld.</p> | <ol style="list-style-type: none"> 1. Druk op ✓ (knop SELECTEREN) om de verzonden gegevens af te drukken (sommige gegevens kunnen verloren gaan). 2. Als dit bericht vaak verschijnt, vereenvoudigt u de afdruktaak of installeert u meer geheugen. (Zie Printergeheugen.) |
| <p>22 EIO X BUFFEROVERLOOP</p> <p>wordt afgewisseld met</p> <p>Doorgaan: druk op ✓</p> | <p>Er zijn te veel gegevens verzonden naar de EIO-kaart in de aangegeven sleuf [X]. Het is mogelijk dat er een onjuist communicatieprotocol in gebruik is.</p> <p>N.B. EIO 0 is gereserveerd voor de ingesloten HP Jetdirect-printserver.</p> | <ol style="list-style-type: none"> 1. Druk op ✓ (knop SELECTEREN) om het bericht te wissen. (De taak wordt niet afgedrukt.) 2. Controleer de hostconfiguratie. Als het bericht nog steeds wordt weergegeven, neemt u contact op met een erkende service- of ondersteuningsleverancier van HP (zie HP on line klantenondersteuning). |

Berichten van het bedieningspaneel interpreteren (vervolg)

| Bedieningspaneelbericht | Omschrijving | Aanbevolen actie |
|--|--|--|
| <p>22 PARALLELE I/O-BUFFEROVERLOOP</p> <p>wordt afgewisseld met</p> <p>Doorgaan: druk op ✓</p> | <p>Er zijn te veel gegevens naar de parallelle poort verzonden.</p> | <ol style="list-style-type: none"> 1. Controleer of er een kabelaansluiting loszit en gebruik kabels van goede kwaliteit. Sommige parallelle kabels die niet door HP zijn vervaardigd, missen misschien pinaansluitingen of voldoen om een andere reden niet aan de specificatie IEEE 1284. (Zie Onderdelen, accessoires en benodigheden bestellen.) 2. Deze fout kan optreden als het printerstuurprogramma dat u gebruikt niet voldoet aan de norm IEEE 1284. Gebruik een bij de printer geleverd HP-stuurprogramma om de beste resultaten te krijgen. (Zie Software.) 3. Druk op ✓ (knop SELECTEREN) om het foutbericht te wissen. (De taak wordt niet afgedrukt.) 4. Als het bericht nog steeds wordt weergegeven, neemt u contact op met een erkende service- of ondersteuningsleverancier van HP (zie HP on line klantenondersteuning). |
| <p>22 USB I/O-BUFFEROVERLOOP</p> <p>wordt afgewisseld met</p> <p>Doorgaan: druk op ✓</p> | <p>Er zijn te veel gegevens naar de USB-poort verzonden.</p> | <p>Druk op ✓ (knop SELECTEREN) om het foutbericht te wissen. (De taak wordt niet afgedrukt.)</p> |
| <p>40: MISLUKTE EIO X-TRANSMISSIE</p> <p>wordt afgewisseld met</p> <p>Doorgaan: druk op ✓</p> | <p>De verbinding tussen de printer en de EIO-kaart in de aangegeven sleuf [X] is verbroken.</p> <p>N.B. EIO 0 is gereserveerd voor de ingesloten HP Jetdirect-printserver.</p> | <p>Druk op ✓ (knop SELECTEREN) om het foutbericht te wissen en door te gaan met afdrukken.</p> |

Berichten van het bedieningspaneel interpreteren (vervolg)

| Bedieningspaneelbericht | Omschrijving | Aanbevolen actie |
|---|--|---|
| <p>41.3 ONVERWACHT PAPIERFORMAAT IN LADE X wordt afgewisseld met LAAD LADE XX [TYPE][FORMAAT]</p> | <p>Dit komt meestal doordat er twee of meer vellen tegelijk in de printer zijn terechtgekomen of de lade niet goed is afgesteld.</p> | <ol style="list-style-type: none"> 1. Vul de lade opnieuw met papier van het juiste formaat. 2. Druk op ✓ (knop SELECTEREN) om naar LADE XX FORMAAT= te bladeren. Configureer het formaat in een lade zodanig dat de printer een lade gebruikt die het voor de afdruktaak benodigde papierformaat bevat. 3. Als de fout niet verholpen is, zet u de printer uit en opnieuw aan. 4. Als het bericht nog steeds wordt weergegeven, neemt u contact op met een erkende service- of ondersteuningsleverancier van HP (zie HP on line klantenondersteuning). |
| <p>41.X FOUT Help-informatie: druk op ? wordt afgewisseld met 41.X FOUT Doorgaan: druk op ✓</p> | <p>Er is een tijdelijke afdrukfout opgetreden.</p> | <ol style="list-style-type: none"> 1. Druk op ✓ (knop SELECTEREN). De pagina met de fout wordt nu automatisch opnieuw afgedrukt als de functie voor het verhelpen van papierstoringen is ingeschakeld. 2. Zet de printer uit en weer aan. 3. Als het bericht nog steeds wordt weergegeven, neemt u contact op met een erkende service- of ondersteuningsleverancier van HP (zie HP on line klantenondersteuning). |
| <p>49.XXXXX FOUT wordt afgewisseld met Zet het apparaat uit en weer aan om door te gaan.</p> | <p>Er heeft zich een kritieke firmwarefout voorgedaan.</p> | <ol style="list-style-type: none"> 1. Schakel de printer uit, wacht 20 minuten en schakel vervolgens de printer weer in. 2. Als het bericht nog steeds wordt weergegeven, neemt u contact op met een erkende service- of ondersteuningsleverancier van HP (zie HP on line klantenondersteuning). |
| <p>50.X FUSERFOUT Help-informatie: druk op ?</p> | <p>Er is een fuser-fout opgetreden.</p> | <ol style="list-style-type: none"> 1. Zet de printer uit en weer aan. 2. Als het bericht nog steeds wordt weergegeven, neemt u contact op met een erkende service- of ondersteuningsleverancier van HP (zie HP on line klantenondersteuning). |

Berichten van het bedieningspaneel interpreteren (vervolg)

| Bedieningspaneelbericht | Omschrijving | Aanbevolen actie |
|--|--|--|
| <p>51.XY FOUT</p> <p>Help-informatie: druk op ?</p> <p>wordt afgewisseld met</p> <p>Zet het apparaat uit en weer aan om door te gaan.</p> | <p>Er is een tijdelijke afdrufout opgetreden.</p> | <ol style="list-style-type: none"> 1. Zet de printer uit en weer aan. 2. Als het bericht nog steeds wordt weergegeven, neemt u contact op met een erkende service- of ondersteuningsleverancier van HP (zie HP on line klantenondersteuning). |
| <p>52.XY FOUT</p> <p>Help-informatie: druk op ?</p> <p>wordt afgewisseld met</p> <p>Zet het apparaat uit en weer aan om door te gaan.</p> | <p>Er is een tijdelijke afdrufout opgetreden.</p> | <ol style="list-style-type: none"> 1. Zet de printer uit en weer aan. 2. Als het bericht nog steeds wordt weergegeven, neemt u contact op met een erkende service- of ondersteuningsleverancier van HP (zie HP on line klantenondersteuning). |
| <p>53.XY.ZZ RAM DIMM-SLEUF CONTROLEREN <X></p> <p>wordt afgewisseld met</p> <p>Zet het apparaat uit en weer aan om door te gaan.</p> | <p>Er is een probleem met het printergeheugen. De DIMM die de fout heeft veroorzaakt, wordt niet gebruikt.</p> | <p>In de volgende gevallen wordt u gevraagd om op ✓ (knop SELECTEREN) te drukken om door te gaan:</p> <ul style="list-style-type: none"> • 1 of 2 DIMM's waarbij ZZ=04 de enige fout is • 2 DIMM's, waarvan er een goed is en de andere een fout met ZZ=01, 02, 03 of 05 bevat • 2 DIMM's, waarvan de ene een fout met ZZ=04 bevat, en de andere een fout met ZZ=01, 02, 03 of 05 <p>Waarden X en Y geven het volgende aan:</p> <ul style="list-style-type: none"> • X = DIMM-type, 1 = RAM • Y = Apparaatlocatie, 0 = Intern geheugen (RAM), 1 of 2 = DIMM-sleuf 1 of 2 <p>Als het bericht nog steeds wordt weergegeven, moet u de opgegeven DIMM mogelijk vervangen. Zet de printer uit en vervang vervolgens de DIMM die de fout heeft veroorzaakt.</p> |
| <p>54.XX FOUT</p> <p>wordt afgewisseld met</p> <p>Zet het apparaat uit en weer aan om door te gaan.</p> | <p>Dit bericht heeft meestal te maken met een sensorprobleem.</p> | <p>Zet de printer uit en weer aan.</p> <p>Als de fout opnieuw verschijnt, noteert u het bericht en neemt u contact op met een erkende service- of ondersteuningsleverancier van HP (zie HP on line klantenondersteuning).</p> |
| <p>55.XX.YY DC CONTROLLERFOUT</p> <p>wordt afgewisseld met</p> <p>Zet het apparaat uit en weer aan om door te gaan.</p> | <p>Er is een tijdelijke afdrufout opgetreden.</p> | <ol style="list-style-type: none"> 1. Zet de printer uit en weer aan. 2. Als het bericht nog steeds wordt weergegeven, neemt u contact op met een erkende service- of ondersteuningsleverancier van HP (zie HP on line klantenondersteuning). |

Berichten van het bedieningspaneel interpreteren (vervolg)

| Bedieningspaneelbericht | Omschrijving | Aanbevolen actie |
|--|--|--|
| <p>56.XX FOUT</p> <p>Help-informatie: druk op ?</p> <p>wordt afgewisseld met</p> <p>Zet het apparaat uit en weer aan om door te gaan.</p> | <p>Er is een tijdelijke afdrufout opgetreden door een onjuiste invoer- of uitvoerkeuze.</p> | <ol style="list-style-type: none"> 1. Zet de printer uit en weer aan. 2. Als het bericht nog steeds wordt weergegeven, neemt u contact op met een erkende service- of ondersteuningsleverancier van HP (zie HP on line klantenondersteuning). |
| <p>57.XX FOUT</p> <p>Help-informatie: druk op ?</p> <p>wordt afgewisseld met</p> <p>Zet het apparaat uit en weer aan om door te gaan.</p> | <p>Er is een tijdelijke afdrufout opgetreden in een van de printerventilatoren.</p> | <ol style="list-style-type: none"> 1. Zet de printer uit en weer aan. 2. Als het bericht nog steeds wordt weergegeven, neemt u contact op met een erkende service- of ondersteuningsleverancier van HP (zie HP on line klantenondersteuning). |
| <p>58.XX FOUT</p> <p>Help-informatie: druk op ?</p> <p>wordt afgewisseld met</p> <p>Zet het apparaat uit en weer aan om door te gaan.</p> | <p>Er is een printerfout opgetreden waarbij een geheugentag-CPU-fout is geconstateerd, of er is een probleem met de luchtsensor of de stroomvoorziening.</p> | <p>Problemen met de stroomvoorziening oplossen:</p> <ol style="list-style-type: none"> 1. Haal de printer uit de UPS-voorzieningen, extra voedingsbronnen of contactdozen. Steek de stekker van de printer in een wandcontactdoos en controleer of het probleem hiermee is opgelost. 2. Als u de stekker van de printer al in een wandcontactdoos had gestoken, probeert u een andere voedingsbron in het gebouw, die onafhankelijk is van de voedingsbron die u op dit moment gebruikt. <p>Mogelijk moet worden gecontroleerd of de netwerkspanning en de stroombron bij de printer voldoen aan de elektrische specificaties van de printer. (Zie Stroomvoorziening.)</p> <p>Als het bericht nog steeds wordt weergegeven, neemt u contact op met een erkende service- of ondersteuningsleverancier van HP (zie HP on line klantenondersteuning).</p> |
| <p>59.XY FOUT</p> <p>Help-informatie: druk op ?</p> <p>wordt afgewisseld met</p> <p>Zet het apparaat uit en weer aan om door te gaan.</p> | <p>Er is een tijdelijke afdrufout opgetreden.</p> | <ol style="list-style-type: none"> 1. Zet de printer uit en weer aan. 2. Als het bericht nog steeds wordt weergegeven, neemt u contact op met een erkende service- of ondersteuningsleverancier van HP (zie HP on line klantenondersteuning). |

Berichten van het bedieningspaneel interpreteren (vervolg)

| Bedieningspaneelbericht | Omschrijving | Aanbevolen actie |
|--|---|--|
| <p>62 GEEN SYSTEEM wordt afgewisseld met Zet het apparaat uit en weer aan om door te gaan.</p> | <p>Dit bericht geeft aan dat er geen systeem is gevonden. Het softwaresysteem van de printer is beschadigd.</p> | <ol style="list-style-type: none"> 1. Zet de printer uit en weer aan. 2. Als het bericht nog steeds wordt weergegeven, neemt u contact op met een erkende service- of ondersteuningsleverancier van HP (zie HP on line klantenondersteuning). |
| <p>64 FOUT wordt afgewisseld met Zet het apparaat uit en weer aan om door te gaan.</p> | <p>Er is een tijdelijke afdrukfout opgetreden in de scanbuffer.</p> | <ol style="list-style-type: none"> 1. Zet de printer uit en weer aan. 2. Als het bericht nog steeds wordt weergegeven, neemt u contact op met een erkende service- of ondersteuningsleverancier van HP (zie HP on line klantenondersteuning). |
| <p>68.X OPSLAGFOUT INSTELLINGEN GEWIJZIGD wordt afgewisseld met Doorgaan: druk op ✓</p> | <p>Er is een fout opgetreden in het permanente geheugen van de printer en een of meer printerinstellingen dienen op de standaardwaarde te worden ingesteld.</p> | <p>Druk op ✓ (knop SELECTEREN) om het bericht te wissen, en op ✓ (knop SELECTEREN) om door te gaan met afdrukken.</p> <p>Druk een configuratiepagina af en controleer de printerinstellingen om te bepalen welke waarden gewijzigd zijn. Zie Configuratiepagina.</p> <p>Als het foutbericht niet verdwijnt, zet u de printer uit en weer aan. Als de fout opnieuw verschijnt, noteert u het bericht en neemt u contact op met een erkende service- of ondersteuningsleverancier van HP (zie HP on line klantenondersteuning).</p> |
| <p>68.X PERMANENT GEHEUGEN IS VOL wordt afgewisseld met Doorgaan: druk op ✓</p> | <p>Het permanente geheugen van de printer is vol. Voor sommige instellingen zijn mogelijk de standaardwaarden hersteld.</p> | <ol style="list-style-type: none"> 1. Als het foutbericht niet verdwijnt, zet u de printer uit en weer aan. 2. Druk een configuratiepagina af en controleer de printerinstellingen om te bepalen welke waarden gewijzigd zijn. Zie Configuratiepagina. 3. Zet de printer uit en houd MENU ingedrukt terwijl u de printer aanzet, om het permanente geheugen op te schonen. 4. Als de fout opnieuw verschijnt, noteert u het bericht en neemt u contact op met een erkende service- of ondersteuningsleverancier van HP (zie HP on line klantenondersteuning). |

Berichten van het bedieningspaneel interpreteren (vervolg)

| Bedieningspaneelbericht | Omschrijving | Aanbevolen actie |
|---|---|--|
| 68.X SCHRIJFFOUT PERMANENT GEHEUGEN wordt afgewisseld met Doorgaan: druk op ✓ | Het opslagapparaat kan niet schrijven. Het afdrukken kan doorgaan, maar er kunnen onverwachte problemen optreden doordat er een fout is geconstateerd in de permanente opslag. | Druk op ✓ (knop SELECTEREN) om door te gaan. Als het foutbericht niet verdwijnt, zet u de printer uit en weer aan. Als de fout opnieuw verschijnt, noteert u het bericht en neemt u contact op met een erkende service- of ondersteuningsleverancier van HP (zie HP on line klantenondersteuning). |

Berichten van het bedieningspaneel interpreteren (vervolg)

| Bedieningspaneelbericht | Omschrijving | Aanbevolen actie |
|---|--|---|
| <p>79.XXXX FOUT</p> <p>wordt afgewisseld met</p> <p>Zet het apparaat uit en weer aan om door te gaan.</p> | <p>De printer heeft een kritieke hardwarefout geconstateerd.</p> | <ol style="list-style-type: none"> 1. Druk op Stop om de afdruktaak te wissen uit het printergeheugen. Zet de printer uit en weer aan. 2. Probeer een taak vanuit een ander programma af te drukken. Als de taak wordt afgedrukt, gaat u terug naar het eerste programma en probeert u een ander bestand af te drukken. Als het bericht uitsluitend verschijnt bij een bepaald programma of een bepaalde afdruktaak, neemt u contact op met de softwareleverancier voor ondersteuning. <p>Als het bericht blijft verschijnen bij verschillende programma's en afdruktaken, dient u de volgende stappen te proberen:</p> <ol style="list-style-type: none"> 1. Zet de printer uit. 2. Koppel alle kabels los tussen de printer en het netwerk of de computer. 3. Verwijder alle geheugen-DIMM's of DIMM's van andere leveranciers uit de printer. Plaats vervolgens ten minste één geheugen-DIMM in de printer. (Zie Printergeheugen.) 4. Verwijder alle EIO-apparaten en CompactFlash-kaarten uit de printer. 5. Zet de printer aan. <p>Als de fout niet meer optreedt, volgt u de volgende stappen.</p> <ol style="list-style-type: none"> 1. Installeer de DIMM- en EIO-apparaten een voor een. Zorg hierbij dat de printer wordt uitgezet en weer wordt aangezet bij de installatie van ieder apparaat. 2. Vervang een DIMM- of EIO-apparaat als dit de fout heeft veroorzaakt. 3. Sluit alle kabels weer aan tussen de printer en het netwerk of de computer. |
| <p>8X.JJJJ</p> <p>EIO-FOUT</p> | <p>De EIO-accessoirekaart heeft een kritieke fout geconstateerd.</p> | <ol style="list-style-type: none"> 1. Zet de printer uit en weer aan. 2. Zet de printer uit, plaats het EIO-accessoire en zet de printer weer aan. 3. Vervang het EIO-accessoire. |

Berichten van het bedieningspaneel interpreteren (vervolg)

| Bedieningspaneelbericht | Omschrijving | Aanbevolen actie |
|---|--|---|
| 8X.JJJJ INGESLOTEN JETDIRECT-FOUT | De ingesloten HP Jetdirect-printserver heeft een kritieke fout geconstateerd. | <ol style="list-style-type: none"> 1. Zet de printer uit en weer aan. 2. Als het bericht nog steeds wordt weergegeven, neemt u contact op met een erkende service- of ondersteuningsleverancier van HP (zie HP on line klantenondersteuning). |
| APPARAATFOUT RAMDISK wordt afgewisseld met <Bericht huidige status> | De RAM-schijf is beschadigd en kan niet meer worden gebruikt. | Neem contact op met een erkende service- of ondersteuningsleverancier van HP. |
| BESTANDBEWERKING RAMDISK MISLUKT wordt afgewisseld met <Bericht huidige status> | De gevraagde bewerking kan niet worden uitgevoerd. Waarschijnlijk hebt u geprobeerd een niet-toegestane bewerking uit te voeren (misschien hebt u geprobeerd om een bestand naar een niet-bestaande map te downloaden). | Probeer opnieuw af te drukken naar een bestaande map. |
| BESTANDSSYSTEEM RAMDISK IS VOL wordt afgewisseld met <Bericht huidige status> | De RAM-schijf is vol. | <ol style="list-style-type: none"> 1. Verwijder bestanden en probeer het vervolgens opnieuw of zet de printer uit en dan weer aan om alle bestanden uit het apparaat te verwijderen. Gebruik Opslagbeheer van het apparaat in HP Web Jetadmin of een ander hulpprogramma om de bestanden te verwijderen. 2. Als het bericht nog steeds wordt weergegeven, vergroot u de RAM-schijf. Wijzig het formaat van de RAM-schijf in het submenu Systeeminstellingen (in het menu Apparaat configureren) op het bedieningspaneel. Zie de beschrijving van de menuopties voor de RAM-schijf in het submenu Systeeminstellingen. |
| BESTEL CARTRIDGE wordt afgewisseld met <bericht huidige status> | Het bericht wordt voor het eerst weergegeven wanneer er nog circa 16% (cartridge voor 6.000 pagina's) of circa 8% (cartridge voor 12.000 pagina's) van de levensduur van de printer cartridge resteert. | Zorg dat u een nieuwe patroon bij de hand hebt (zie Onderdelen, accessoires en benodigheden bestellen). |
| Bezig met annuleren... | De afdruktaak wordt geannuleerd. Het bericht blijft aanwezig tijdens het stoppen van de taak, het verwijderen van papier uit de papierbaan en het verwijderen van de laatste gegevens die via het actieve gegevenskanaal worden ontvangen. | U hoeft niets te doen. |

Berichten van het bedieningspaneel interpreteren (vervolg)

| Bedieningspaneelbericht | Omschrijving | Aanbevolen actie |
|---|---|--|
| Data ontvangen wordt afgewisseld met <bericht huidige status> | De printer wacht op een opdracht om af te drukken (de printer wacht bijvoorbeeld op een nieuw vel of totdat de afdrukaak wordt hervat). | Druk op ✓ (knop SELECTEREN) om door te gaan. |
| Gebeurtenislogboek is leeg | U hebt GEBEURTENISLOGBOEK WEERGEVEN geselecteerd op het bedieningspaneel, maar het gebeurtenislogboek is leeg. | U hoeft niets te doen. |
| GEBRUIK LADE XX [TYPE][FORMAAT] wordt afgewisseld met Wijzigen: druk op ▲ / ▼ Druk om te gebruiken: ✓ | De printer heeft het materiaal van het gevraagde type en formaat niet gevonden. In het bericht worden het beschikbare type en formaat en de lade waarin het materiaal ligt weergegeven. | Druk op ✓ (knop SELECTEREN) als u de waarden in het bericht accepteert of blader met ▲ (knop OMHOOG) en ▼ (knop OMLAAG) door de beschikbare opties. |
| Geen taak om te annuleren | U hebt op Stop gedrukt, maar er is geen actieve taak of er zijn geen gebufferde gegevens aanwezig om te annuleren. Het bericht wordt gedurende ongeveer 2 seconden weergegeven, waarna de printer terugkeert naar de modus Klaar. | U hoeft niets te doen. |
| GEKOZEN PERSONALITY NIET BESCHIKBAAR wordt afgewisseld met Doorgaan: druk op ✓ | De printer heeft een aanvraag ontvangen voor een personality (printertaal) die niet aanwezig is in de printer. De afdrukaak is geannuleerd. | Druk de taak af met een printerstuurprogramma voor een andere printertaal of voeg de gevraagde taal toe aan de printer (indien beschikbaar). Voor een lijst met beschikbare personality's dient u een configuratiepagina af te drukken. (Zie Configuratiepagina) |
| HANDMATIGE INVOER UITVOERSTAPEL wordt afgewisseld met Druk daarna op ✓ om af te drukken op de andere zijden | De eerste zijde van een handmatige duplex taak is afgedrukt en het apparaat wacht totdat u de uitgevoerde stapel hebt geplaatst om af te drukken op de tweede zijde. | <ol style="list-style-type: none"> Plaats de uitgevoerde stapel in lade 1, in dezelfde richting en met de bedrukte zijde naar beneden. Druk op ✓ (knop SELECTEREN) om het printerbericht te wissen en druk op ✓ (knop SELECTEREN) om door te gaan met afdrucken. |
| HANDMATIG INVOEREN [TYPE][FORMAAT] Andere lade gebruiken: druk op ✓ | De printer wacht op het laden van materiaal in lade 1 voor handmatige invoer. | Druk op ✓ (knop SELECTEREN) om materiaal uit een andere lade te gebruiken. |

Berichten van het bedieningspaneel interpreteren (vervolg)

| Bedieningspaneelbericht | Omschrijving | Aanbevolen actie |
|---|--|--|
| <p>HANDMATIG INVOEREN [TYPE][FORMAAT]</p> <p>Doorgaan: druk op ✓</p> <p>wordt afgewisseld met</p> <p>HANDMATIG INVOEREN [TYPE][FORMAAT]</p> <p>Help-informatie: druk op ?</p> | <p>De printer wacht op het laden van materiaal in lade 1 voor handmatige invoer.</p> | <p>Plaats het gevraagde materiaal in lade 1 en druk op ✓ (knop SELECTEREN).</p> |
| <p>INSTALLEER CARTRIDGE</p> <p>Help-informatie: druk op ?</p> | <p>De inktpatroon ontbreekt en moet opnieuw worden geplaatst om te kunnen doorgaan met afdrukken.</p> | <p>Vervang de inktpatroon of installeer deze op correcte wijze.</p> |
| <p>KAARTSLEUF <X> WERKT NIET</p> <p>wordt afgewisseld met</p> <p><Bericht huidige status></p> | <p>De CompactFlash-kaart in sleuf X werkt niet goed.</p> | <ol style="list-style-type: none"> 1. Zet de printer uit. 2. Controleer of de kaart correct is geplaatst. 3. Wanneer het bericht op het bedieningspaneel blijft verschijnen, moet u de kaart vervangen. |
| <p>KAARTSLEUF X APPARAATFOUT</p> <p>wordt afgewisseld met</p> <p><Bericht huidige status></p> | <p>De CompactFlash-kaart in sleuf X is beschadigd en kan niet meer worden gebruikt.</p> | <p>Verwijder de kaart en vervang deze door een nieuwe kaart. (Zie Printergeheugen.)</p> |
| <p>KAARTSLEUF X BESTANDBEWERKING MISLUKT</p> <p>wordt afgewisseld met</p> <p><Bericht huidige status></p> | <p>De gevraagde bewerking kan niet worden uitgevoerd. Waarschijnlijk hebt u geprobeerd een niet-toegestane bewerking uit te voeren (misschien hebt u geprobeerd om een bestand naar een niet-bestaande map te downloaden).</p> | <p>Probeer opnieuw af te drukken naar een bestaande map.</p> |
| <p>KAARTSLEUF X BESTANDBEWERKING IS VOL</p> <p>wordt afgewisseld met</p> <p><Bericht huidige status></p> | <p>De CompactFlash-kaart in sleuf X is vol.</p> | <p>Verwijder bestanden van de CompactFlash-kaart en probeer het opnieuw. Gebruik Opslagbeheer van het apparaat in HP Web Jetadmin voor het downloaden of verwijderen van bestanden en lettertypen. (Zie de Help van de HP Web Jetadmin-software voor meer informatie.)</p> |
| <p>KAARTSLEUF X HEEFT SCHRIJFBESCHERMING</p> <p>wordt afgewisseld met</p> <p><Bericht huidige status></p> | <p>De CompactFlash-kaart in sleuf X is beveiligd. Er kunnen geen nieuwe bestanden op worden geschreven.</p> | <p>Gebruik Opslagbeheer van het apparaat in HP Web Jetadmin om de schrijfbeveiliging uit te schakelen.</p> |
| <p>KAARTSLEUF X NIET GEÏNITIALISEERD</p> <p>wordt afgewisseld met</p> <p><Bericht huidige status></p> | <p>Het bestandssysteem is niet geïntialiseerd.</p> | <p>Gebruik HP Web Jetadmin om het bestandssysteem te initialiseren.</p> |

Berichten van het bedieningspaneel interpreteren (vervolg)

| Bedieningspaneelbericht | Omschrijving | Aanbevolen actie |
|--|--|---|
| <p>LAAD LADE XX [TYPE][FORMAAT]</p> <p>Doorgaan: druk op ✓ wordt afgewisseld met</p> <p>Andere lade gebruiken: druk op ✓</p> | <p>Er wordt een taak verzonden waarvoor materiaal van een specifiek type en formaat vereist is, maar dit materiaal is niet aanwezig in de aangegeven lade.</p> | <p>Druk op ✓ (knop SELECTEREN) om materiaal uit een andere lade te gebruiken.</p> |
| <p>LAAD LADE XX [TYPE][FORMAAT]</p> <p>Doorgaan: druk op ✓ wordt afgewisseld met</p> <p>LAAD LADE XX [TYPE][FORMAAT]</p> <p>Help-informatie: druk op ?</p> | <p>Er wordt een taak verzonden waarvoor materiaal van een specifiek type en formaat vereist is, maar dit materiaal is niet aanwezig in de aangegeven lade.</p> | <p>Plaats het gevraagde materiaal in de aangegeven lade en druk op ✓ (knop SELECTEREN).</p> |
| <p>LAAD LADE XX [TYPE][FORMAAT]</p> <p>Doorgaan: druk op ✓ wordt afgewisseld met</p> <p>Zet ladeschakelaar op STANDAARD</p> | <p>Er wordt een taak verzonden waarvoor materiaal van een specifiek type en formaat vereist is, maar dit materiaal is niet aanwezig in de aangegeven lade.</p> | <p>Als het formaat herkenbaar is en een andere lade beschikbaar is, stelt u de schakelaar in op STANDAARD.</p> |
| <p>LAAD LADE XX [TYPE][FORMAAT]</p> <p>Doorgaan: druk op ✓ wordt afgewisseld met</p> <p>Zet ladeschakelaar op AANGEPAST</p> | <p>Er wordt een taak verzonden waarvoor materiaal van een specifiek type en formaat vereist is, maar dit materiaal is niet aanwezig in de aangegeven lade.</p> | <p>Stel de ladeschakelaar in op AANGEPAST als er een andere lade beschikbaar is.</p> |
| <p>LAAD LADE XX [TYPE][FORMAAT]</p> <p>Help-informatie: druk op ?</p> | <p>De aangegeven lade is geconfigureerd voor materiaal van een specifiek type en formaat, maar de lade is leeg. Ook alle andere laden zijn leeg.</p> | <p>Vul de aangegeven lade met het gevraagde materiaal.</p> |

Berichten van het bedieningspaneel interpreteren (vervolg)

| Bedieningspaneelbericht | Omschrijving | Aanbevolen actie |
|---|---|---|
| <p>LADE XX [TYPE][FORMAAT] wordt afgewisseld met Formaat of type wijzigen: druk op ✓</p> | <p>Dit bericht geeft de huidige configuratie van het type en het formaat van de papierlade weer. U kunt deze configuratie wijzigen.</p> | <p>Als u het papierformaat of -type wilt wijzigen, drukt u op ✓ (knop SELECTEREN) terwijl het bericht wordt weergegeven. Druk op ⇨ (knop TERUG) terwijl het bericht wordt weergegeven, om het bericht te wissen.</p> <ul style="list-style-type: none"> • Stel het formaat en het type in op WILLEKEURIG als de lade regelmatig wordt gebruikt voor verschillende formaten of typen. • Stel een specifiek formaat en type in als slechts op één type papier wordt afgedrukt. |
| <p>LADE XX IS OPEN OF LEEG wordt afgewisseld met <bericht huidige status></p> | <p>De lade kan geen papier invoeren in de printer omdat lade [X] is geopend en eerst moet worden gesloten voordat er kan worden afgedrukt.</p> | <p>Controleer de laden en sluit de laden die geopend zijn.</p> |
| <p>NIET-ONDERSTEUNDE DATA OP [FS] DIMM IN SLEUF X wordt afgewisseld met Wissen: druk op ✓</p> | <p>De gegevens op de DIMM worden niet ondersteund.</p> | <p>De DIMM moet mogelijk worden vervangen. Schakel de printer uit voordat u de kaart verwijdert.</p> <p>Druk op ✓ (knop SELECTEREN) om door te gaan.</p> |
| <p>ONDERDEEL GEÏNSTALLEERD DAT NIET VAN HP IS wordt afgewisseld met <Bericht huidige status> Economode uitgeschakeld</p> | <p>De printer heeft geconstateerd dat de inktpatroon geen originele HP-patroon is.</p> | <p>Dit bericht wordt weergegeven totdat u een HP-patroon installeert of op de knop ✓ (knop SELECTEREN) drukt om het bericht te onderdrukken.</p> <p>Als u denkt dat u een origineel HP-onderdeel hebt aangeschaft, gaat u naar http://www.hp.com/go/anticounterfeit.</p> <p>Reparaties aan de printer als gevolg van het gebruik van onrechtmatige onderdelen of onderdelen die niet van HP zijn, worden niet gedekt door de garantie op de printer.</p> |
| <p>ONVOLDOENDE GEHEUGEN OM LETTERTYPEN/DATA TE LADEN. wordt afgewisseld met <APPARAAT> Doorgaan: druk op ✓</p> | <p>De printer heeft meer gegevens ontvangen dan het printergeheugen kan opnemen. Het is mogelijk dat u geprobeerd hebt om te veel macro's, soft-lettertypen of ingewikkelde afbeeldingen over te brengen.</p> | <p>Druk op ✓ (knop SELECTEREN) om de verzonden gegevens af te drukken (sommige gegevens kunnen verloren gaan).</p> <p>Vereenvoudig de afdruktaak of installeer meer geheugen om dit probleem op te lossen.</p> |
| <p>Papierbaan wordt gecontroleerd</p> | <p>De printer controleert op mogelijke storingsen of papier dat niet is verwijderd uit de printer.</p> | <p>U hoeft niets te doen.</p> |

Berichten van het bedieningspaneel interpreteren (vervolg)

| Bedieningspaneelbericht | Omschrijving | Aanbevolen actie |
|---|--|---|
| Papierbaan wordt vrijgemaakt | Het papier in de printer is vastgelopen of de printer is ingeschakeld en er is papier aangetroffen op een verkeerde plaats. De printer probeert dan automatisch de pagina's uit te voeren. | Wacht totdat de printer de pagina's heeft uitgevoerd. Als de pagina's niet kunnen worden uitgevoerd, verschijnt een bericht over vastgelopen papier op de display van het bedieningspaneel. |
| Pauze wordt afgewisseld met Druk op STOP om terug te gaan naar Klaar. | De printer is gepauzeerd maar blijft gegevens ontvangen totdat het geheugen vol is. Er doet zich geen fout voor in de printer. | Druk op STOP . |
| Printercontrole | De printer controleert op mogelijke storingen of papier dat niet is verwijderd uit de printer. | U hoeft niets te doen. |
| RAMDISK HEEFT SCHRIJFBESCHERMING wordt afgewisseld met <Bericht huidige status> | De RAM-schijf is beveiligd. Er kunnen geen nieuwe bestanden naar de schijf worden geschreven. | Gebruik Opslagbeheer van het apparaat in HP Web Jetadmin om de schrijfbeveiliging uit te schakelen. |
| RAMDISK NIET GEÏNITIALISEERD wordt afgewisseld met <Bericht huidige status> | Het bestandssysteem is niet geïnitieerd. | Gebruik HP Web Jetadmin om het bestandssysteem te initialiseren. |
| Toegang geweigerd MENU'S VERGRENDELD | De bedieningspaneelfunctie van de printer die u probeert te openen, is vergrendeld om ongeoorloofde toegang te verhinderen. | Neem contact op met de netwerkbeheerder. |
| VERVANG CARTRIDGE Doorgaan: druk op ✓ | Het resterende aantal pagina's voor dit onderdeel heeft de grens bereikt. De printer is ingesteld om door te gaan met afdrucken wanneer een onderdeel moet worden besteld. | Druk op ✓ (knop SELECTEREN) om door te gaan met het afdrucken van de huidige taak. Voer de volgende stappen uit om het onderdeel te vervangen. 1. Open de bovenklep. 2. Verwijder de inktpatroon. 3. Plaats een nieuwe patroon in de printer. 4. Sluit de bovenklep. |

Berichten van het bedieningspaneel interpreteren (vervolg)

| Bedieningspaneelbericht | Omschrijving | Aanbevolen actie |
|---|--|---|
| VERVANG CARTRIDGE Help-informatie: druk op ? wordt afgewisseld met <bericht huidige status> | Het resterende aantal pagina's voor dit onderdeel heeft de grens bereikt. De printer is ingesteld om te stoppen met afdrukken wanneer een onderdeel moet worden besteld. | Druk op ✓ (knop SELECTEREN) om het printerbericht te wissen en druk op ✓ (knop SELECTEREN) om door te gaan met afdrukken. Het bericht verandert in BESTEL CARTRIDGE MINDER DAN XXXX PAGINA'S (waarschuwing). Voer de volgende stappen uit om het onderdeel te vervangen. <ol style="list-style-type: none">1. Open de bovenklep.2. Verwijder de inktpatroon.3. Plaats een nieuwe patroon in de printer.4. Sluit de bovenklep. |

Problemen met de afdrukkwaliteit oplossen

Dit gedeelte helpt u bij het herkennen van problemen met de afdrukkwaliteit. Tevens wordt hier beschreven wat u kunt doen om dergelijke problemen te verhelpen. Vaak kunnen problemen met de afdrukkwaliteit vrij eenvoudig worden verholpen door uw printer correct te onderhouden, materiaal te gebruiken dat voldoet aan de HP-specificaties of een reinigingspagina door de printer te voeren.

Controlelijst voor de afdrukkwaliteit

Algemene problemen in verband met de afdrukkwaliteit kunt u aan de hand van onderstaande controlelijst oplossen.

- Controleer in het printerstuurprogramma of u de optie voor de beste beschikbare afdrukkwaliteit gebruikt (zie [Instellingen voor afdrukkwaliteit selecteren](#)).
- Probeer of u kunt afdrucken met een van de alternatieve printerstuurprogramma's. De meest recente printerstuurprogramma's kunt u downloaden via http://www.hp.com/go/lj2410_software, http://www.hp.com/go/lj2420_software, of http://www.hp.com/go/lj2430_software.
- Reinig de binnenkant van de printer (zie [De printer reinigen](#)).
- Controleer de papiersoort en de papierkwaliteit (zie [Papierspecificaties](#)).
- Controleer of EconoMode in de software is uitgeschakeld (zie [Afdrukken met EconoMode \(concepten\)](#)).
- Los algemene afdrukproblemen op (zie [Algemene afdrukproblemen oplossen](#)).
- Installeer een nieuwe HP-inktpatroon en controleer de afdrukkwaliteit vervolgens opnieuw. (Zie de instructies die bij de inktpatroon worden geleverd.)

Opmerking









Als de pagina helemaal leeg (blanco) is, controleert u of de afsluitingsstrook van de inktpatroon is verwijderd en of de inktpatroon op de juiste wijze is geplaatst. Nieuwere printers zijn geoptimaliseerd om tekens nauwkeuriger af te drukken. Dit kan tot gevolg hebben dat tekens er lichter of dunner uitzien dan u gewend bent van uw oudere printer. Als afbeeldingen op de pagina donkerder worden afgedrukt dan met een oudere printer en u wilt dat de afbeeldingen er net zo uitzien als met de oudere printer, brengt u de volgende wijzigingen aan in het printerstuurprogramma: selecteer op het tabblad **Afwerking** de optie **Afdrukkwaliteit**, selecteer **Aangepast**, klik op **Details** en schakel vervolgens het selectievakje **Afbeeldingen lichter afdrukken** in.

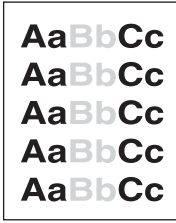

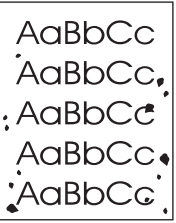
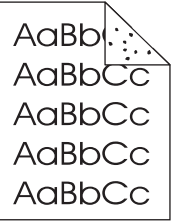

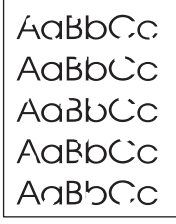
Voorbeelden van afdrukproblemen

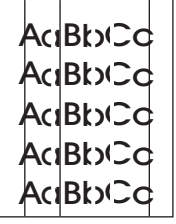
Gebruik de voorbeelden in deze tabel om problemen met de afdrukkwaliteit te identificeren en raadpleeg vervolgens de bijbehorende informatiepagina's voor het oplossen van problemen. Deze voorbeelden geven de meest voorkomende afdrukproblemen weer. Als de problemen blijven optreden nadat u de voorgestelde oplossingen hebt uitgetoetst, neemt u contact op met HP Klantenondersteuning. (Zie [HP on line klantenondersteuning](#).)

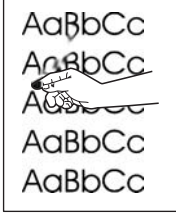
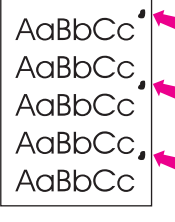
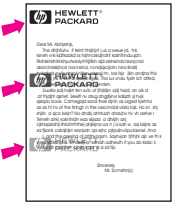
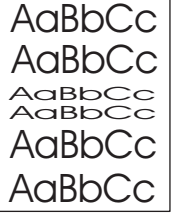
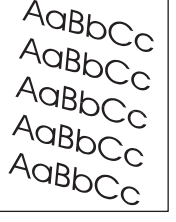
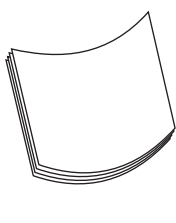
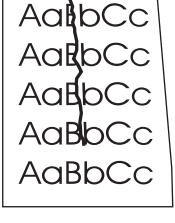
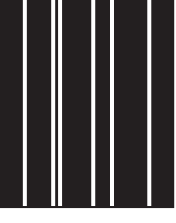
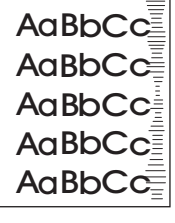
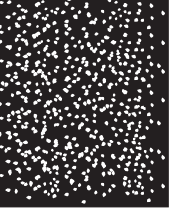
Opmerking

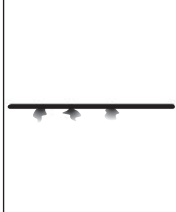
Onderstaande voorbeelden geven vellen Letter-papier weer die met de korte kant naar voren door de printer zijn gegaan.

| | | | | |
|---|--|--|--|---|
|  <p>Zie Licht afdrukken (gedeelte van pagina)</p> |  <p>Zie Lichte afdrukken (hele pagina)</p> |  <p>Zie Vlekken</p> |  <p>Zie Vlekken</p> |  <p>Zie Druppels</p> |
|  <p>Zie Druppels</p> |  <p>Zie Druppels</p> |  <p>Zie Strepen</p> |  <p>Zie Grijze achtergrond</p> |  <p>Zie Tonervlekken</p> |
|  <p>Zie Losse toner</p> |  <p>Zie Herhaalde storingen</p> |  <p>Zie Herhaalde afbeelding</p> |  <p>Zie Vervormde tekens</p> |  <p>Zie Scheve pagina</p> |
|  <p>Zie Gekruld of gegolfd papier</p> |  <p>Zie Kreukels of vouwen</p> |  <p>Zie Verticale witte strepen</p> |  <p>Zie Bandensporen</p> |  <p>Zie Witte vlekken op zwarte achtergrond</p> |

| | | | | |
|---|---|--|---|--|
|  |  |  |  | |
| <p>Zie Lijnen met vegen.</p> | <p>Zie Vage afdruk.</p> | <p>Zie Willekeurig herhaalde afbeelding (donker)</p> | <p>Zie Willekeurig herhaalde afbeelding (licht)</p> | |

Licht afdrukken (gedeelte van pagina)

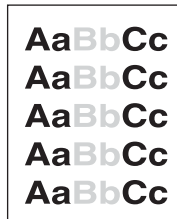

1. Controleer of de inktpatroon op de juiste wijze is geïnstalleerd.
2. Het tonerniveau in de inktpatroon is mogelijk te laag. Vervang de inktpatroon.
3. Mogelijk voldoet het materiaal niet aan de specificaties van HP (bijvoorbeeld omdat het papier te vochtig of te ruw is). Zie [Papierspecificaties](#).

Lichte afdrukken (hele pagina)

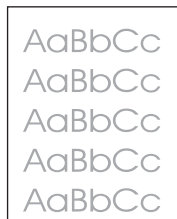

1. Controleer of de inktpatroon op de juiste wijze is geïnstalleerd.
2. Controleer of de instelling EconoMode is uitgeschakeld op het bedieningspaneel en in het printerstuurprogramma.
3. Open het menu Apparaat configureren op het bedieningspaneel van de printer. Open het submenu Afdrukkwaliteit en verhoog de instelling TONERDICHTHEID. Zie [Submenu Afdrukkwaliteit](#).
4. Probeer een andere papiersoort.
5. De inktpatroon is mogelijk bijna leeg. Vervang de inktpatroon.

Vlekken

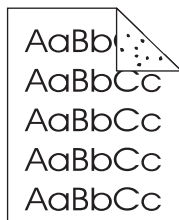

Er kunnen vlekken op een pagina verschijnen nadat een papierstoring is verholpen.

1. Druk nog enkele pagina's af om te kijken of het probleem vanzelf wordt opgelost.
2. Reinig de binnenkant van de printer en voer een reinigingspagina door de printer om de fuser te reinigen. (Zie [De printer reinigen.](#))
3. Probeer een andere papiersoort.
4. Controleer de inktpatroon op lekkage. Als de inktpatroon lekt, moet u deze vervangen.

Druppels



1. Controleer of aan de omgevingseisen van de printer is voldaan. (Zie [Bedrijfsomgeving.](#))
2. Als het papier ruw is en de toner makkelijk afgeeft, opent u het menu Apparaat configureren op het bedieningspaneel van de printer. Selecteer in het submenu Afdrukkwaliteit **FUSERMODI**, en vervolgens de papiersoort die u gebruikt. Wijzig de instelling in HOOG 1 of HOOG 2, waardoor de toner beter door het papier wordt opgenomen. (Zie [Submenu Afdrukkwaliteit.](#))
3. Probeer glad papier.

Strepen

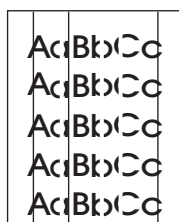

1. Druk nog enkele pagina's af om te kijken of het probleem vanzelf wordt opgelost.
2. Reinig de binnenkant van de printer en voer een reinigingspagina door de printer om de fuser te reinigen. (Zie [De printer reinigen.](#))
3. Vervang de inktpatroon.

Grijze achtergrond

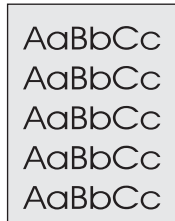

1. Gebruik geen papier dat al een keer door de printer is gevoerd.
2. Probeer een andere papiersoort.
3. Druk nog enkele pagina's af om te kijken of het probleem vanzelf wordt opgelost.
4. Draai de stapel papier in de lade om. Probeer het opnieuw nadat u het papier 180 graden hebt gedraaid.
5. Open het menu Apparaat configureren op het bedieningspaneel van de printer. Verhoog in het submenu Afdrukkwaliteit de instelling **TONERDICHTHEID**. Zie [Submenu Afdrukkwaliteit](#).
6. Controleer of aan de omgevingseisen van de printer is voldaan. (Zie [Bedrijfsomgeving](#).)
7. Vervang de inktpatroon.

Tonervlekken

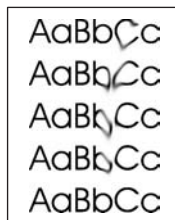

1. Druk nog enkele pagina's af om te kijken of het probleem vanzelf wordt opgelost.
2. Probeer een andere papiersoort.
3. Controleer of aan de omgevingseisen van de printer is voldaan. (Zie [Bedrijfsomgeving](#).)
4. Reinig de binnenkant van de printer en voer een reinigingspagina door de printer om de fuser te reinigen. (Zie [De printer reinigen](#).)
5. Vervang de inktpatroon.

Zie ook [Losse toner](#).

Losse toner

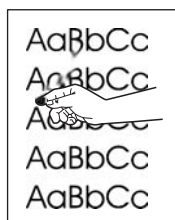

Met losse toner wordt in deze context toner bedoeld die u van de pagina af kunt vegen.

1. Wanneer het papier zwaar of ruw is, opent u het menu Apparaat configureren op het bedieningspaneel. Selecteer in het submenu Afdrukkwaliteit **FUSERMODI**, en vervolgens de papiersoort die u gebruikt. Wijzig de instelling in HOOG 1 of HOOG 2, waardoor de toner beter door het papier wordt opgenomen. (Zie [Submenu Afdrukkwaliteit](#).) U dient ook de papiersoort in te stellen voor de lade die u gebruikt. (Zie [Afdrukken op basis van soort en formaat afdrukmateriaal \(laden vergrendelen\)](#).)
2. Wanneer één zijde van het afdrukmateriaal ruwer is, probeert u op de gladdere zijde af te drukken.
3. Controleer of aan de omgevingseisen van de printer is voldaan. (Zie [Bedrijfsomgeving](#).)
4. Controleer of papiersoort en -kwaliteit voldoen aan de HP-specificaties. (Zie [Papierspecificaties](#).)

Herhaalde storingen

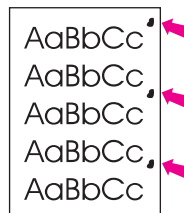

1. Druk nog enkele pagina's af om te kijken of het probleem vanzelf wordt opgelost.
2. Als de periode tussen storingen 38 mm, 47 mm of 94 mm is, moet de inktpatroon mogelijk worden vervangen.
3. Reinig de binnenkant van de printer en voer een reinigingspagina door de printer om de fuser te reinigen. (Zie [De printer reinigen](#).)

Zie ook [Herhaalde afbeelding](#).

Herhaalde afbeelding

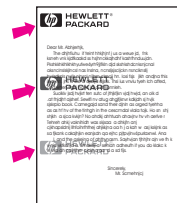

Een dergelijke storing kan optreden wanneer u voorbedrukte formulieren gebruikt of grote hoeveelheden smal papier.

1. Druk nog enkele pagina's af om te kijken of het probleem vanzelf wordt opgelost.
2. Controleer of papiersoort en -kwaliteit voldoen aan de HP-specificaties. (Zie [Papierspecificaties](#).)
3. Als de periode tussen storingen 38 mm, 47 mm of 94 mm is, moet de inktpatroon mogelijk worden vervangen.

Vervormde tekens

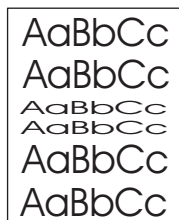

1. Druk nog enkele pagina's af om te kijken of het probleem vanzelf wordt opgelost.
2. Controleer of aan de omgevingseisen van de printer is voldaan. (Zie [Bedrijfsomgeving](#).)

Scheve pagina

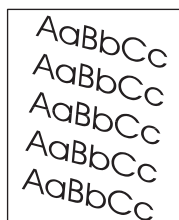

1. Druk nog enkele pagina's af om te kijken of het probleem vanzelf wordt opgelost.
2. Controleer of er geen afgescheurde stukjes papier in de printer zitten.
3. Controleer of het papier correct is geladen en of alle aanpassingen zijn doorgevoerd. (Zie [Laden vullen](#).) Controleer of de geleiders in de lade niet te strak tegen, of te ver van het papier zijn geplaatst.
4. Draai de stapel papier in de lade om. Probeer het opnieuw nadat u het papier 180 graden hebt gedraaid.
5. Controleer of de papiersoort en -kwaliteit voldoen aan de HP-specificaties. (Zie [Papierspecificaties](#).)
6. Controleer of aan de omgevingseisen van de printer is voldaan. (Zie [Bedrijfsomgeving](#).)

Gekruild of gegolfd papier

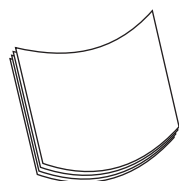

1. Draai de stapel papier in de lade om. Probeer het opnieuw nadat u het papier 180 graden hebt gedraaid.
2. Controleer of de papiersoort en -kwaliteit voldoen aan de HP-specificaties. (Zie [Papierspecificaties](#).)
3. Controleer of aan de omgevingseisen van de printer is voldaan. (Zie [Bedrijfsomgeving](#).)

4. Probeer af te drukken naar een andere uitvoerbak.
5. Wanneer het papier licht van gewicht en glad is, opent u het menu Apparaat configureren op het bedieningspaneel. Selecteer in het submenu Afdrukkwaliteit **FUSERMODI**, en vervolgens de papiersoort die u gebruikt. Wijzig de instelling in **LAAG**. Hiermee verlaagt u de hitte van het fuser-proces. (Zie [Submenu Afdrukkwaliteit](#).) U dient ook de papiersoort in te stellen voor de lade die u gebruikt. (Zie [Afdrukken op basis van soort en formaat afdruk materiaal \(laden vergrendelen\)](#).)

Kreukels of vouwen

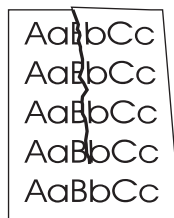

1. Druk nog enkele pagina's af om te kijken of het probleem vanzelf wordt opgelost.
2. Controleer of aan de omgevingseisen van de printer is voldaan. (Zie [Bedrijfsomgeving](#).)
3. Draai de stapel papier in de lade om. Probeer het opnieuw nadat u het papier 180 graden hebt gedraaid.
4. Controleer of het papier correct is geladen en of alle aanpassingen zijn doorgevoerd. (Zie [Laden vullen](#).)
5. Controleer of de papiersoort en -kwaliteit voldoen aan de HP-specificaties. (Zie [Papierspecificaties](#).)
6. Als de enveloppen gekreukt zijn, moet u proberen de enveloppen zo te bewaren dat ze plat liggen.

Verticale witte strepen

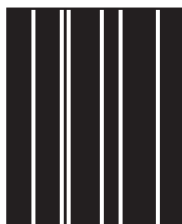

1. Druk nog enkele pagina's af om te kijken of het probleem vanzelf wordt opgelost.
2. Controleer of de papiersoort en -kwaliteit voldoen aan de HP-specificaties. (Zie [Papierspecificaties](#).)
3. Vervang de inktpatroon.

Bandensporen

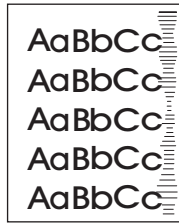

Dit probleem treedt gewoonlijk op als de inktpatroon veel langer is gebruikt dan de geschatte levensduur van 6000 (Q6511A) of 12.000 (Q6511X) pagina's. Bijvoorbeeld als u een groot aantal pagina's afdruckt met een erg lage tonerdekking.

1. Vervang de inktpatroon.
2. Verlaag het aantal pagina's dat u afdruckt met een erg lage tonerdekking.

Witte vlekken op zwarte achtergrond

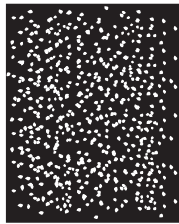

1. Druk nog enkele pagina's af om te kijken of het probleem vanzelf wordt opgelost.
2. Controleer of de papiersoort en -kwaliteit voldoen aan de HP-specificaties. (Zie [Papierspecificaties](#).)
3. Controleer of aan de omgevingseisen van de printer is voldaan. (Zie [Bedrijfsomgeving](#).)
4. Vervang de inktpatroon.

Lijnen met vegen

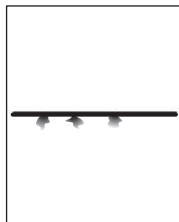

1. Controleer of de papiersoort en -kwaliteit voldoen aan de HP-specificaties. (Zie [Papierspecificaties](#).)
2. Controleer of aan de omgevingseisen van de printer is voldaan. (Zie [Bedrijfsomgeving](#).)
3. Draai de stapel papier in de lade om. Probeer het opnieuw nadat u het papier 180 graden hebt gedraaid.
4. Open het menu Apparaat configureren op het bedieningspaneel van de printer. Open het submenu Afdruckkwaliteit en wijzig de instelling **TONERDICHTHEID**. (Zie [Submenu Afdruckkwaliteit](#).)

5. Open het menu Apparaat configureren op het bedieningspaneel van de printer. Open in het submenu Afdrukkwaliteit **OPTIMALISEREN** en stel **LIJNDETAIL=AAN** in.

Vage afdruk

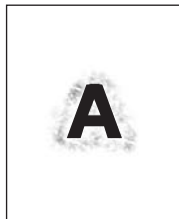

1. Controleer of de papiersoort en -kwaliteit voldoen aan de HP-specificaties. (Zie [Papierspecificaties](#).)
2. Controleer of aan de omgevingseisen van de printer is voldaan. (Zie [Bedrijfsomgeving](#).)
3. Draai de stapel papier in de lade om. Probeer het opnieuw nadat u het papier 180 graden hebt gedraaid.
4. Gebruik geen papier dat al een keer door de printer is gevoerd.
5. Verlaag de tonerdichtheid. Open het menu Apparaat configureren op het bedieningspaneel van de printer. Open het submenu Afdrukkwaliteit en wijzig de instelling **TONERDICHTHEID**. (Zie [Submenu Afdrukkwaliteit](#).)
6. Open het menu Apparaat configureren op het bedieningspaneel van de printer. Open in het submenu Afdrukkwaliteit **OPTIMALISEREN** en stel **HOGE OVERDRACHT=AAN** in. (Zie [Submenu Afdrukkwaliteit](#).)

Willekeurig herhaalde afbeelding



Als een beeld dat boven aan de pagina staat (in helder zwart) verderop op de pagina nog eens herhaald wordt (in grijs), is het mogelijk dat de toner van de vorige afdruktaak niet volledig is gewist. (Het herhaalde beeld kan lichter of donkerder zijn dan het veld waarin het verschijnt.)

- Wijzig de grijstoon van het veld waar de herhaalde afbeelding in verschijnt.
- Wijzig de volgorde waarin afbeeldingen worden afgedrukt. Plaats bijvoorbeeld een lichter beeld boven aan de pagina en een donkerder beeld verderop op de pagina.
- Draai vanuit de toepassing de hele pagina 180 graden om de lichtste afbeelding eerst af te drukken.
- Als het probleem later in een afdruktaak optreedt, schakelt u de printer 10 minuten uit en zet u de printer vervolgens weer aan om de afdruktaak vanaf het begin uit te voeren.

Algemene afdrukproblemen op het netwerk oplossen

Opmerking

HP raadt u aan de cd-rom van de printer te gebruiken om de printer op het netwerk te installeren en in te stellen.

- Druk een Configuratiepagina af (zie [Configuratiepagina](#)). Als een HP Jetdirect-printserver is geïnstalleerd, volgt na het afdrukken van een configuratiepagina een tweede pagina waarop de netwerkinstellingen en -status worden vermeld.
- Raadpleeg de *Beheerdershandleiding voor de HP Jetdirect-printserver* op de cd-rom van de printer voor hulp en meer informatie over de configuratiepagina van de Jetdirect. Als u de handleiding wilt raadplegen, selecteert u de desbetreffende serie printservers, selecteert u het gewenste printserverproduct en klikt u vervolgens op **een probleem oplossen**.
- Probeer de afdruktaak vanaf een andere computer uit te voeren.
- Verbind een printer rechtstreeks met een computer via een parallelle kabel of USB-kabel om te controleren of printer wel goed werkt met een computer. U moet de printersoftware dan opnieuw installeren. Druk een document af vanuit een programma dat in het verleden goed is afgedrukt. Als dit werkt, is er mogelijk een probleem met het netwerk.
- Vraag de netwerkbeheerder om hulp.

Algemene problemen met Windows oplossen

Foutmelding:

"Fout bij het schrijven naar LPTx" in Windows 9x.

| Oorzaak | Oplossing |
|--|---|
| Geen afdrukmetaal geladen. | Controleer of de laden papier of ander afdrukmetaal bevatten. |
| De kabel zit los of is defect. | Zorg dat de kabels op de juiste manier zijn aangesloten, de printer aan staat en het lampje Klaar brandt. |
| De printer is aangesloten op een stekkerdoos maar krijgt onvoldoende stroom. | Haal de stekker uit de stekkerdoos en steek de stekker in een ander stopcontact. |
| De invoer/uitvoeringstelling is onjuist. | Klik op Start , klik op Instellingen en klik vervolgens op Printers . Klik met de rechtermuisknop op het printerstuurprogramma van HP LaserJet 2400 series en kies Eigenschappen . Klik op Details en vervolgens op Poortinstellingen . Schakel het selectievakje Poortstatus controleren voor afdrukken uit. Klik op OK . Klik op Wachtrij-instellingen en klik vervolgens op Direct naar de printer afdrukken . Klik op OK . |

Foutmelding:

"Algemene beschermingsfout - Uitzondering OE"

"Spool32"

"Ongeldige bewerking"

| Oorzaak | Oplossing |
|---------|---|
| | <p>Sluit alle andere softwareprogramma's, start Windows opnieuw op en probeer het nogmaals.</p> <p>Selecteer een ander printerstuurprogramma. Als het PCL 6-stuurprogramma van HP LaserJet 2400 series is geselecteerd, schakelt u over op een PCL 5e- of PS-stuurprogramma. U kunt dit meestal in het softwareprogramma veranderen.</p> <p>Verwijder alle tijdelijke bestanden uit de subdirectory Temp. U kunt de naam van de directory vinden door in het bestand autoexec.bat te zoeken naar de regel die begint met "Set Temp =". De naam die hierna volgt is de directory voor tijdelijke bestanden. Standaard is dit C:\Temp, maar deze naam kan worden gewijzigd.</p> <p>Raadpleeg de documentatie van Microsoft Windows die bij uw computer is geleverd voor meer informatie over foutberichten van Windows.</p> |

Veelvoorkomende Macintosh-problemen oplossen

Naast de genoemde problemen in [Algemene afdrukproblemen oplossen](#), worden in deze sectie problemen behandeld die alleen kunnen optreden bij het gebruik van Mac OS 9.x of Mac OS X.

Opmerking

De instelling voor afdrukken via USB en IP wordt uitgevoerd via het **Desktop Printer Utility**. De printer verschijnt *niet* in de Kiezer.

Problemen met Mac OS 9.x.

De printernaam of het IP-adres wordt niet weergegeven of gecontroleerd in de Desktop Printer Utility.

| Oorzaak | Oplossing |
|--|--|
| De printer is mogelijk niet gereed. | Zorg dat de kabels op de juiste manier zijn aangesloten, de printer aan staat en het lampje Klaar brandt. Als de printer via een USB- of Ethernet-hub is aangesloten, moet u proberen de printer rechtstreeks op een computer of andere poort aan te sluiten. |
| Wellicht is de verkeerde soort aansluiting geselecteerd. | Controleer of Printer (USB) of Printer (LPR) is geselecteerd in de Desktop Printer Utility , afhankelijk van de soort aansluiting tussen de printer en de computer. |
| De verkeerde printernaam of het onjuiste IP-adres is gebruikt. | Controleer de printernaam of het IP-adres door een Configuratiepagina af te drukken. Zie Configuratiepagina . Controleer of de printernaam of het IP-adres op de Configuratiepagina overeenkomt met de printernaam of het IP-adres in het Desktop Printer Utility . |
| De interfacekabel is defect of van slechte kwaliteit. | Vervang de interfacekabel. Zorg ervoor dat u een kwalitatief hoogwaardige kabel gebruikt. |

Het PPD-bestand (PostScript-printerbeschrijving) voor de printer verschijnt niet als een optie in het Desktop Printer Utility.

| Oorzaak | Oplossing |
|---|---|
| De printersoftware is wellicht niet geïnstalleerd of onjuist geïnstalleerd. | Controleer of de PPD van HP LaserJet 2400 series zich in de volgende map op de vaste schijf bevindt: <code>Systeemmap/Extensies/Printerbeschrijvingen</code> . Installeer eventueel de software opnieuw. Raadpleeg de installatiegids voor instructies. |
| Het PPD-bestand (PostScript-printerbeschrijving) is beschadigd. | Verwijder het PPD-bestand uit de volgende map op de harde schijf: <code>Systeemmap/Extensies/Printerbeschrijvingen</code> . Installeer de software opnieuw. Raadpleeg de starhandleiding voor instructies. |

Problemen met Mac OS 9.x. (vervolg)

Er is geen afdruktaak verzonden naar de printer van uw keuze.

| Oorzaak | Oplossing |
|---|--|
| De afdrukwachtrij is wellicht gestopt. | Start de afdrukwachtrij opnieuw. Open het menu Print in de bovenste menubalk en klik op Start Wachtrij . |
| De verkeerde printernaam of het onjuiste IP-adres is gebruikt. Het is mogelijk dat een andere printer met ongeveer dezelfde of precies dezelfde naam of hetzelfde IP-adres uw afdruktaak heeft ontvangen. | Controleer de printernaam of het IP-adres door een Configuratiepagina af te drukken. Zie Configuratiepagina . Controleer of de printernaam of het IP-adres op de Configuratiepagina overeenkomt met de printernaam of het IP-adres in het Desktop Printer Utility . |
| De printer is wellicht nog niet gereed. | Zorg dat de kabels op de juiste manier zijn aangesloten, de printer aan staat en het lampje Klaar brandt. Als de printer via een USB- of Ethernet-hub is aangesloten, moet u proberen de printer rechtstreeks op een computer of andere poort aan te sluiten. |
| De interfacekabel is defect of van slechte kwaliteit. | Vervang de interfacekabel. Zorg ervoor dat u een kwalitatief hoogwaardige kabel gebruikt. |

U kunt de computer niet gebruiken, terwijl de printer bezig is met afdrukken.

| Oorzaak | Oplossing |
|--|--|
| Afdrukken in achtergrond is niet geselecteerd. | Voor LaserWriter 8.6 en later: Schakel Afdrukken in achtergrond in door Print bureaublad in het menu Archief te selecteren en vervolgens te klikken op Afdrukken in achtergrond . |

Een EPS-bestand (Encapsulated PostScript) wordt niet met de juiste lettertypen afgedrukt.

| Oorzaak | Oplossing |
|--|---|
| Dit probleem doet zich in sommige toepassingen voor. | <ul style="list-style-type: none">• Probeer de lettertypen in het EPS-bestand dan vóór het afdrukken naar de printer te downloaden.• Verzend het bestand in ASCII-indeling in plaats van binair gecodeerd. |

Uw document wordt niet afgedrukt met de lettertypen New York, Geneva of Monaco.

| Oorzaak | Oplossing |
|---|---|
| De printer gebruikt mogelijk vervangende lettertypen. | Klik op Opties in het dialoogvenster Pagina-instelling om de vervangende lettertypen te wissen. |

Problemen met Mac OS 9.x. (vervolg)

Er kan niet worden afgedrukt vanaf een USB-kaart van derden.

| Oorzaak | Oplossing |
|---|--|
| Deze fout doet zich voor wanneer de software voor USB-printers niet is geïnstalleerd. | Als u een USB-kaart van derden toevoegt, hebt u mogelijk de USB Adapter Card Support-software van Apple nodig. De recentste versie van deze software is beschikbaar op de website van Apple. |

Als de printer middels een USB-kabel is aangesloten, verschijnt de printer niet in de Desktop Printer Utility of de Apple System Profiler als de driver is geselecteerd.

| Oorzaak | Oplossing |
|---|--|
| Dit probleem wordt veroorzaakt door een software- of een hardwareonderdeel. | <p>Softwareproblemen oplossen</p> <ul style="list-style-type: none">• Controleer of de Macintosh USB ondersteunt.• Controleer of Mac OS 9.1 of hoger op de Macintosh is geïnstalleerd.• Controleer of de Macintosh de juiste USB-software van Apple bevat. <hr/> <p>Opmerking</p> <p>De Macintosh-desktopsystemen iMac en Blue G3 voldoen aan alle vereisten voor het aansluiten van een USB-apparaat.</p> <p>Hardwareproblemen oplossen</p> <ul style="list-style-type: none">• Controleer of de printer is ingeschakeld.• Controleer of de USB-kabel op de juiste wijze is aangesloten.• Controleer of u de juiste high-speed USB-kabel gebruikt.• Controleer of er niet te veel USB-apparaten vermogen uit de keten afnemen. Koppel alle apparaten los van de keten en sluit de kabel rechtstreeks aan op de USB-poort op de host-computer.• Controleer of er meer dan twee USB-hubs achter elkaar in de keten zijn aangesloten die geen eigen voeding hebben. Koppel alle apparaten los van de keten en sluit de kabel rechtstreeks aan op de USB-poort op de host-computer. <hr/> <p>Opmerking</p> <p>Het iMac-toetsenbord is een USB-hub zonder eigen voeding.</p> |

Het printerstuurprogramma wordt niet in Afdrukbeheer weergegeven

| Oorzaak | Oplossing |
|---|--|
| De printersoftware is wellicht niet geïnstalleerd of onjuist geïnstalleerd. | Controleer of de PPD van HP LaserJet 2400 series zich in de volgende map op de vaste schijf bevindt: <code>Library/Printers/PPDs/Contents/Resources/<lang>.lproj</code> , waarbij <lang> verwijst naar een taalcode van twee letters voor de taal die u gebruikt. Installeer eventueel de software opnieuw. Raadpleeg de installatiegids voor instructies. |
| Het Postscript-printerbeschrijvingsbestand (PPD) is beschadigd. | Verwijder het PPD-bestand uit de volgende map op de vaste schijf: <code>Library/Printers/PPDs/Contents/Resources/<lang>.lproj</code> , waarbij <lang> verwijst naar een taalcode van twee letters voor de taal die u gebruikt. Installeer de software opnieuw. Raadpleeg de installatiegids voor instructies. |

De printernaam, het IP-adres, of Rendezvous-hostnaam verschijnt niet in de lijst met printers in Afdrukbeheer.

| Oorzaak | Oplossing |
|---|--|
| De printer is mogelijk niet gereed. | Zorg dat de kabels op de juiste manier zijn aangesloten, de printer aan staat en het lampje Klaar brandt. Als de printer via een USB- of Ethernet-hub is aangesloten, moet u proberen de printer rechtstreeks op een computer of andere poort aan te sluiten. |
| Wellicht is de verkeerde soort aansluiting geselecteerd. | Controleer of afdrukken via USB, IP, of Rendezvous is geselecteerd, afhankelijk van de soort aansluiting tussen de printer en de computer. |
| De verkeerde printernaam, het onjuiste IP-adres of Rendezvous-hostnaam is gebruikt. | Controleer de printernaam, het IP-adres of de Rendezvous-hostnaam door een Configuratiepagina af te drukken. Zie Configuratiepagina . Controleer of de naam, het IP-adres of de Rendezvous-hostnaam op de Configuratiepagina overeenkomt met de printernaam, het IP-adres en de Rendezvous-hostnaam in Afdrukbeheer. |
| De interfacekabel is defect of van slechte kwaliteit. | Vervang de interfacekabel. Zorg ervoor dat u een kwalitatief hoogwaardige kabel gebruikt. |

De printerdriver installeert niet automatisch uw geselecteerde printer ook al hebt u op Afdrukbeheer geklikt.

| Oorzaak | Oplossing |
|-------------------------------------|---|
| De printer is mogelijk niet gereed. | Zorg dat de kabels op de juiste manier zijn aangesloten, de printer aan staat en het lampje Klaar brandt. Als de printer via een USB- of Ethernet-hub is aangesloten, moet u proberen de printer rechtstreeks op een computer of andere poort aan te sluiten. |

Problemen met Mac OS X (vervolg)

De printerdriver installeert niet automatisch uw geselecteerde printer ook al hebt u op **Afdrukbeheer** geklikt.

| Oorzaak | Oplossing |
|---|--|
| De printersoftware is wellicht niet geïnstalleerd of onjuist geïnstalleerd. | Controleer of de PPD van HP LaserJet 2400 series zich in de volgende map op de vaste schijf bevindt: <code>Library/Printers/PPDs/Contents/Resources/<lang>.lproj</code> , waarbij <lang> verwijst naar een taalcode van twee letters voor de taal die u gebruikt. Installeer eventueel de software opnieuw. Raadpleeg de installatiegids voor instructies. |
| Het Postscript-printerbeschrijvingsbestand (PPD) is beschadigd. | Verwijder het PPD-bestand uit de volgende map op de vaste schijf: <code>Library/Printers/PPDs/Contents/Resources/<lang>.lproj</code> , waarbij <lang> verwijst naar een taalcode van twee letters voor de taal die u gebruikt. Installeer de software opnieuw. Raadpleeg de installatiegids voor instructies. |
| De printer is mogelijk niet gereed. | Zorg dat de kabels op de juiste manier zijn aangesloten, de printer aan staat en het lampje Klaar brandt. Als de printer via een USB- of Ethernet-hub is aangesloten, moet u proberen de printer rechtstreeks op een computer of andere poort aan te sluiten. |
| De interfacekabel is defect of van slechte kwaliteit. | Vervang de interfacekabel. Zorg ervoor dat u een kwalitatief hoogwaardige kabel gebruikt. |

Er is geen afdruktaak verzonden naar de printer van uw keuze.

| Oorzaak | Oplossing |
|---|--|
| De afdrukwachtrij is wellicht gestopt. | Start de afdrukwachtrij opnieuw. Open Print Monitor en selecteer Start taken . |
| De verkeerde printernaam of het onjuiste IP-adres is gebruikt. Het is mogelijk dat een andere printer met ongeveer dezelfde of precies dezelfde naam of hetzelfde IP-adres uw afdruktaak heeft ontvangen. | Controleer de printernaam, het IP-adres of de Rendezvous-hostnaam door een Configuratiepagina af te drukken. Zie Configuratiepagina . Controleer of de naam, het IP-adres of de Rendezvous-hostnaam op de Configuratiepagina overeenkomt met de printernaam, het IP-adres en de Rendezvous-hostnaam in Afdrukbeheer. |

Een encapsulated PostScript (EPS)-bestand wordt niet met de juiste lettertypen afgedrukt.

| Oorzaak | Oplossing |
|---|---|
| Dit probleem doet zich in sommige programma's voor. | <ul style="list-style-type: none">• Probeer de lettertypen in het EPS-bestand dan vóór het afdrukken naar de printer te downloaden.• Verzend het bestand in ASCII-indeling in plaats van in de binaire codering. |

Problemen met Mac OS X (vervolg)

Er kan niet worden afgedrukt vanaf een USB-kaart van derden.

| Oorzaak | Oplossing |
|---|--|
| Deze fout doet zich voor wanneer de software voor USB-printers niet is geïnstalleerd. | Als u een USB-kaart van derden toevoegt, hebt u mogelijk de USB Adapter Card Support-software van Apple nodig. De recentste versie van deze software is beschikbaar op de website van Apple. |

Als de printer middels een USB-kabel is aangesloten, verschijnt de printer niet in de Macintosh Afdrukbeheer als de driver is geselecteerd.

| Oorzaak | Oplossing |
|---|---|
| Dit probleem wordt veroorzaakt door een software- of een hardwareonderdeel. | <p>Softwareproblemen oplossen</p> <ul style="list-style-type: none">● Controleer of de Macintosh USB ondersteunt.● Controleer of Mac OS X versie 10.1 of hoger op de Macintosh is geïnstalleerd.● Controleer of de Macintosh de juiste USB-software van Apple bevat. <p>Hardwareproblemen oplossen</p> <ul style="list-style-type: none">● Controleer of de printer is ingeschakeld.● Controleer of de USB-kabel op de juiste wijze is aangesloten.● Controleer of u de juiste high-speed USB-kabel gebruikt.● Controleer of er niet te veel USB-apparaten vermogen uit de keten afnemen. Koppel alle apparaten los van de keten en sluit de kabel rechtstreeks aan op de USB-poort op de host-computer.● Controleer of er meer dan twee USB-hubs achter elkaar in de keten zijn aangesloten die geen eigen voeding hebben. Koppel alle apparaten los van de keten en sluit de kabel rechtstreeks aan op de USB-poort op de host-computer. <hr/> <p>Opmerking</p> <p>Het iMac-toetsenbord is een USB-hub zonder eigen voeding.</p> |

Algemene problemen met PostScript oplossen

De volgende situaties zijn specifiek voor de PostScript-taal (PS) en kunnen zich voordoen als er verschillende printertalen worden gebruikt. Controleer het bericht op het display van het bedieningspaneel. Het bericht helpt u mogelijk het probleem op te lossen.

Opmerking

Als u bij PS-fouten een bericht op de printer of op het scherm wilt ontvangen, opent u het dialoogvenster **Printopties** en klikt u op de gewenste selectie naast het gedeelte PS-fouten.

Algemene problemen

De taak wordt in Courier (het standaardlettertype van de printer) afgedrukt in plaats van in het gekozen lettertype.

| Oorzaak | Oplossing |
|--|--|
| Het gevraagde lettertype is niet gedownload. | Download het gewenste lettertype en verzend de afdruktaak nogmaals. Controleer het type en de locatie van het lettertype. Download het lettertype naar de printer, indien van toepassing. Controleer de softwaredocumentatie voor meer informatie. |

Er wordt een Legal-pagina afgedrukt met te smalle marges.

| Oorzaak | Oplossing |
|-----------------------------------|---|
| De afdruktaak was te ingewikkeld. | Mogelijk moet u de taak met 600 dpi (dots per inch, punten per inch) afdrukken, de pagina minder complex maken of extra geheugen installeren. |

Er wordt een PS-foutpagina afgedrukt.

| Oorzaak | Oplossing |
|---|--|
| De afdruktaak is mogelijk geen PS-taak. | Controleer of de afdruktaak een PS-taak is. Controleer of in de software verwacht wordt dat een instellings- of PS-headerbestand naar de printer wordt gezonden. |

Specifieke fouten

Limietcontrolefout

| Oorzaak | Oplossing |
|-----------------------------------|---|
| De afdruktaak was te ingewikkeld. | Mogelijk moet u de taak met 600 dpi (dots per inch, punten per inch) afdrukken, de pagina minder complex maken of extra geheugen installeren. |

VM-fout

| Oorzaak | Oplossing |
|--------------------------------------|---|
| Er is een lettertypefout opgetreden. | Selecteer onbeperkte downloadbare lettertypen in het printerstuurprogramma. |

Bereiktest

| Oorzaak | Oplossing |
|--------------------------------------|---|
| Er is een lettertypefout opgetreden. | Selecteer onbeperkte downloadbare lettertypen in het printerstuurprogramma. |

A

Benodigdheden en accessoires

In deze sectie vindt u informatie over het bestellen van onderdelen, benodigdheden en accessoires. Gebruik alleen onderdelen en accessoires die specifiek voor deze printer zijn bestemd.

- [Onderdelen, accessoires en benodigdheden bestellen](#)
- [Onderdeelnummers](#)

Onderdelen, accessoires en benodigdheden bestellen

Er zijn diverse manieren om onderdelen, accessoires en benodigdheden te bestellen:

- [Rechtstreeks bestellen bij HP](#)
- [Bestellen via klanten- of ondersteuningsdienst](#)
- [Rechtstreeks bestellen via de ingesloten webserver \(voor printers die in een netwerk zijn opgenomen\)](#)
- [Rechtstreeks bestellen via de HP Werkset \(voor printers die rechtstreeks zijn aangesloten op een computer\)](#)

Rechtstreeks bestellen bij HP

U kunt de volgende onderdelen rechtstreeks bestellen bij HP:

- **Vervangingsonderdelen** Zie voor het bestellen van vervangingsonderdelen in de V.S. <http://www.hp.com/go/hpparts/>. Buiten de V.S. bestelt u onderdelen bij een geautoriseerd HP Servicecenter bij u in de buurt.
- **Benodigdheden en accessoires** Als u in de Verenigde Staten benodigdheden wilt bestellen, gaat u naar <http://www.hp.com/go/ljsupplies>. Als u buiten de Verenigde Staten benodigdheden wilt bestellen, gaat u naar <http://www.hp.com/ghp/buyonline.html>. Als u accessoires wilt bestellen, gaat u naar www.hp.com/support/lj2410, <http://www.hp.com/support/lj2420>, of <http://www.hp.com/support/lj2430>.

Bestellen via klanten- of ondersteuningsdienst

Neem contact op met uw officiële HP-dealer of -ondersteuningsdienst om onderdelen of accessoires te bestellen. (Zie [HP on line klantenondersteuning](#).)

Rechtstreeks bestellen via de ingesloten webserver (voor printers die in een netwerk zijn opgenomen)

Volg de volgende stappen voor het rechtstreeks bestellen van de printerbenodigdheden via de ingesloten webserver. (Zie [De geïntegreerde webserver gebruiken](#) voor een uitleg over deze functie.)

Rechtstreeks bestellen via de ingesloten webserver

1. Typ het IP-adres van de printer in de webbrowser op de computer. Het venster met de printerstatus wordt geopend.
2. Selecteer het tabblad **Instelling** boven in het venster.
3. Typ het wachtwoord wanneer u hierom wordt gevraagd.
4. Dubbelklik aan de linkerkant van het venster Apparaatconfiguratie op **Benodigdheden bestellen**. Er verschijnt een URL via welke u benodigdheden kunt kopen. U krijgt hier informatie over de benodigdheden en de bijbehorende onderdeelnummers, en printerinformatie.
5. Selecteer de onderdeelnummers van de onderdelen die u wenst te bestellen en volg de instructies op het scherm.

Rechtstreeks bestellen via de HP Werkset (voor printers die rechtstreeks zijn aangesloten op een computer)

Via de HP Werkset kunt u benodigdheden en accessoires rechtstreeks vanaf de computer bestellen. Als u benodigdheden wilt bestellen via de HP Werkset, klikt u op **Werkset-links** en daarna op **Benodigdheden bestellen**. Er wordt een koppeling naar de HP-website gegeven voor het bestellen van benodigdheden.

Onderdeelnummers

De volgende lijst met accessoires was bijgewerkt ten tijde van deze druk. De bestelinformatie en beschikbaarheid van de accessoires kunnen veranderen tijdens de levensduur van de printer.

Accessoires voor papierverwerking

| Artikel | Omschrijving | Onderdeelnummer |
|--|--|-----------------|
| Optionele lade voor 500 vel en invoereenheid | Optionele lade voor een hogere papiercapaciteit. Geschikt voor de papierformaten Letter, A4, Legal, A5, B5 (JIS), Executive en 8.5 x 13 inch. Opmerking: deze lade wordt bij de HP LaserJet 2430t-, 2430tn- en 2430dtn-modellen geleverd. | Q5963A |

Printcartridges

| Artikel | Omschrijving | Onderdeelnummer |
|----------------------------|--------------------------------|-----------------|
| HP LaserJet-printcartridge | Cartridge voor 6.000 pagina's | Q6511A |
| | Cartridge voor 12.000 pagina's | Q6511X |

Geheugen

| Artikel | Omschrijving | Onderdeelnummer |
|--|--------------|-----------------|
| 100-pins DDR-geheugen DIMM (Dual Inline Memory Module) Hiermee vergroot u de verwerkingscapaciteit van de printer voor grote of complexe afdruktaken. | 32 MB | Q3982A |
| | 48 MB | Q6007A |
| | 64 MB | Q2625A |
| | 128 MB | Q2626A |
| | 256 MB | Q2627A |

Kabels en interfaces

| Artikel | Omschrijving | Onderdeelnummer |
|---|---|-----------------|
| Enhanced I/O-kaarten (EIO) EIO-netwerkkarten die verschillende protocollen ondersteunen voor HP JetDirect-printserver: | HP Jetdirect 620n Fast Ethernet-printserver (10/100Base-TX) | J7934A |
| | HP Jetdirect 680n 802.11b draadloze interne printserver | J6058A |
| | HP Jetdirect Connectivity-kaart voor USB-verbindingen, seriële verbindingen en LocalTalk-verbindingen | J4135A |
| Parallele kabels | IEEE 1284-B-kabel van twee meter | C2950A |
| | IEEE 1284-B-kabel van drie meter | C2951A |
| USB-kabel | Kabel van A naar B van twee meter | C6518A |

Afdruk materiaal

Meer informatie over afdruk materiaal vindt u op <http://www.hp.com/go/ljsupplies>.

| Artikel | Omschrijving | Onderdeelnummer |
|--|--|---|
| HP Soft Gloss-laserpapier Voor gebruik met HP LaserJet-printers. Gecoat papier, goed voor bedrijfsdocumenten met een hoge impact, zoals brochures en verkoopmateriaal, en documenten met illustraties en foto's. Specificaties: 120 g/m ² . | Letter (220 x 280 mm), 50 vel per doos | Q4179A - landen/regio's in Azië-Oceanië |
| | A4 (210 x 297 mm), 50 vel per doos | Q4179B - landen/regio's in Azië-Oceanië en Europa |
| HP LaserJet stevig papier Voor gebruik met HP LaserJet-printers. Dit papier met zijdeafwerking is waterbestendig en scheurt niet bij dezelfde afdrukkwaliteit en prestaties. Gebruik het voor aanwijzingen, kaarten, menukaarten en overige zakelijk toepassingen | Letter (216 x 279 mm), 50 vel per doos | Q1298A - Noord-Amerika |
| | A4 (210 x 297 mm), 50 vel per doos | Q1298B - landen/regio's in Azië-Oceanië en Europa |

| Artikel | Omschrijving | Onderdeelnummer |
|--|--|---|
| <p>HP Premium Choice LaserJet-papier</p> <p>Lichtste LaserJet-papier van HP. Opvallend heldere kleuren en een door en door zwarte kleur kunt u van dit papier verwachten dat extra glad en helderwit is. Ideaal voor presentaties, ondernemingsplannen, externe correspondentie en overige hoogwaardige documenten</p> <p>Specificaties: 98 licht, 75 g/m².</p> | Letter (216 x 279 mm), 500 vel per riem, tien riemen per doos | HPU1132 - Noord-Amerika |
| | Letter (216 x 279 mm), 250 vel per riem, zes riemen per doos | HPU1732 - Noord-Amerika |
| | A4 (210 x 297 mm), vijf riemen per doos | Q2397A - landen/regio's in Azië-Oceanië |
| | A4 (210 x 297 mm), 250 vel per riem, vijf riemen per doos | CHP412 - Europa |
| | A4 (210 x 297 mm), 500 vel per riem, vijf riemen per doos | CHP410 - Europa |
| | A4 (210 x 297 mm), 160 g/m ² , 500 vel per riem, vijf riemen per doos | CHP413 - Europa |
| <p>HP LaserJet-papier</p> <p>Voor gebruik met HP LaserJet-printers. Geschikt voor briefpapier, hoogwaardige memo's, juridische documenten, directe mail en correspondentie.</p> <p>Specificaties: 96 licht, 90 g/m².</p> | Letter (216 x 279 mm), 500 vel per riem, tien riemen per doos | HPJ1124 - Noord-Amerika |
| | Legal (216 x 356 mm), 500 vel per riem, tien riemen per doos | HPJ1424 - Noord-Amerika |
| | Letter (220 x 280 mm), 500 vel per riem, vijf riemen per doos | Q2398A - landen/regio's in Azië-Oceanië |
| | A4 (210 x 297 mm), 500 vel per riem, vijf riemen per doos | Q2400A - landen/regio's in Azië-Oceanië |
| | A4 (210 x 297 mm), 500 vel per riem | CHP310 - Europa |
| <p>HP-printerpapier</p> <p>Voor gebruik met HP LaserJet- en Inkjet-printers. Speciaal vervaardigd voor kleine bedrijven en kantoren aan huis. Zwaarder en helderder dan kopieerpapier.</p> <p>Specificaties: 92 licht, 82,5 g/m².</p> | Letter (216 x 279 mm), 500 vel per riem, tien riemen per doos | HPP1122 - Noord-Amerika en Mexico |
| | Letter (216 x 279 mm), 500 vel per riem, drie riemen per doos | HPP113R - Noord-Amerika |
| | A4 (210 x 297 mm), 500 vel per riem, vijf riemen per doos | CHP210 - Europa |
| | A4 (210 x 297 mm), 300 vel per riem, vijf riemen per doos | CHP213 - Europa |
| <p>HP Multipurpose-papier</p> <p>Voor alle laser- en inkjetprinters, kopieerapparaten en faxapparaten op kantoor. Gemaakt voor bedrijven die één soort papier voor alle kantoorbenodigdheden wensen. Helderder en gladder dan ander kantoorpapier.</p> <p>Specificaties: 90 licht, 75 g/m².</p> | Letter (216 x 279 mm), 500 vel per riem, tien riemen per doos | HPM1120 - Noord-Amerika |
| | Letter (216 x 279 mm), 500 vel per riem, vijf riemen per doos | HPM115R - Noord-Amerika |
| | Letter (216 x 279 mm), 250 vel per riem, twaalf riemen per doos | HP25011 - Noord-Amerika |
| | Letter (216 x 279 mm), drie perforaties, 500 vel per riem, tien riemen per doos | HPM113H - Noord-Amerika |
| | Legal (216 x 356 mm), 500 vel per riem, tien riemen per doos | HPM1420 - Noord-Amerika |

| Artikel | Omschrijving | Onderdeelnummer |
|--|---|--|
| <p>HP Office-papier</p> <p>Voor alle laser- en inkjetprinters, kopieerapparaten en faxapparaten op kantoor. Goed voor het afdrukken van grote hoeveelheden papier.</p> <p>Specificaties: 84 licht, 75 g/m².</p> | Letter (216 x 279 mm), 500 vel per riem, tien riemen per doos | HPC8511 - Noord-Amerika en Mexico |
| | Letter (216 x 279 mm), drie perforaties, 500 vel per riem, tien riemen per doos | HPC3HP - Noord-Amerika |
| | Legal (216 x 356 mm), 500 vel per riem, tien riemen per doos | HPC8514 - Noord-Amerika |
| | Letter (216 x 279 mm), Quick Pack, 2500 vel per doos | HP2500S - Noord-Amerika en Mexico |
| | Letter (216 x 279 mm), Quick Pack, drie perforaties, 2500 vel per doos | HP2500P - Noord-Amerika |
| | A Letter (220 x 280 mm), 500 vel per riem, vijf riemen per doos | Q2408A - landen/regio's in Azië-Oceanië |
| | A4 (210 x 297 mm), 500 vel per riem, vijf riemen per doos | Q2407A - landen/regio's in Azië-Oceanië |
| | A4 (210 x 297 mm), 500 vel per riem, vijf riemen per doos | CHP110 - Europa |
| | A4 (210 x 297 mm), Quick Pack, 2500 vel per riem, vijf riemen per doos | CHP113 - Europa |
| <p>HP Office-kringlooppapier</p> <p>Voor alle laser- en inkjetprinters, kopieerapparaten en faxapparaten op kantoor. Goed voor het afdrukken van grote hoeveelheden papier.</p> <p>Conform het VS-decreet 13101 voor milieuvriendelijke producten.</p> <p>Specificaties: 84 licht, 75 g/m², 30% procent hergebruik.</p> | Letter (216 x 279 mm), 500 vel per riem, tien riemen per doos | HPE1120 - Noord-Amerika |
| | Letter (216 x 279 mm), drie perforaties, 500 vel per riem, tien riemen per doos | HPE113H - Noord-Amerika |
| | Legal (216 x 356 mm), 500 vel per riem, tien riemen per doos | HPE1420 - Noord-Amerika |
| <p>HP LaserJet-transparanten</p> <p>Alleen voor gebruik met HP LaserJet-monochroomprinters. Vertrouw alleen op de transparanten die speciaal ontworpen en getest zijn voor de monochrome HP LaserJet-printers voor duidelijke, scherpe tekst en afbeeldingen.</p> <p>Specificaties: 4,3 mm dik.</p> | Letter (216 x 279 mm), 50 vel per doos | 92296T - Noord-Amerika, landen/regio's in Azië-Oceanië en Europa |
| | A4 (210 x 297 mm), 50 vel per doos | 922296U - landen/regio's in Azië-Oceanië en Europa |

B

Menu's van het bedieningspaneel

U kunt de meeste routine-afdruktaken vanuit de computer uitvoeren via het programma of het printerstuurprogramma. Het bedienen van de printer verloopt met deze twee methoden zeer gemakkelijk. De instellingen op het bedieningspaneel worden met deze methoden genegeerd. Zie het Help-bestand van uw programma of zie [Het printerstuurprogramma gebruiken](#) voor meer informatie over toegang tot het printerstuurprogramma.

U kunt de printer eveneens bedienen door de instellingen in het bedieningspaneel van de printer te wijzigen. Via het bedieningspaneel kunt u toegang krijgen tot printerfuncties die niet worden ondersteund door het programma of het printerstuurprogramma.

U kunt een menustructuur afdrukken via het bedieningspaneel van uw printer waarbij de instellingen met de huidige waarden worden weergegeven. [Menustructuur](#) In de nu volgende secties krijgt u een overzicht te zien van de instellingen en mogelijke waarden. In de kolom Waarden is de standaardwaarde voor elke instelling met een sterretje (*) gemarkeerd.

Sommige menu's of menufuncties worden alleen weergegeven wanneer bepaalde opties op de printer zijn geïnstalleerd.

In deze sectie worden de volgende menu's uitgelegd:

- [Menu Taak ophalen](#)
- [Menu Informatie](#)
- [Menu Papierverwerking](#)
- [Menu Apparaat configureren](#)
- [Menu Diagnostiek](#)
- [Menu Service](#)

Menu Taak ophalen

In dit menu wordt een lijst van taken weergegeven die op de printer zijn opgeslagen. Bovendien hebt u via dit menu toegang tot alle functies voor het opslaan van taken. U kunt deze taken via het bedieningspaneel van de printer afdrukken of verwijderen. Zie [Functies voor het opslaan van taken gebruiken](#) voor meer informatie over het gebruik van dit menu.

Opmerking

Als u de printer uitschakelt, worden alle opgeslagen taken verwijderd.

In de volgende sectie vindt u een overzicht van de instellingen en mogelijke waarden. In de kolom Waarden is de standaardwaarde voor elke instelling met een sterretje (*) gemarkeerd.

| Optie | Waarden | Uitleg |
|---|--|---|
| LIJST MET OPGESLAGEN TAKEN AFDRUKKEN | Er is geen waarde die u kunt selecteren. | Hiermee drukt u een pagina af met alle taken die op het apparaat zijn opgeslagen. |

| Optie | Waarden | Uitleg |
|------------------|---|--|
| [GEBRUIKERSNAAM] | [TAAKNAAM] ALLE PRIVÉ-TAKEN GEEN OPGESLAGEN TAKEN | <p>De naam van de persoon die de taak heeft verzonden.</p> <p>[TAAKNAAM]: de naam van de opgeslagen taak op de printer. Selecteer een van uw taken of al uw privé-taken (die taken waaraan een PIN-code in het printerstuurprogramma is toegekend).</p> <ul style="list-style-type: none"> ● Afdrukken: de geselecteerde afdruktaak afdrukken. PIN IN VEREIST OM AF TE DRUKKEN: dit bericht wordt weergegeven voor taken waaraan in het printerstuurprogramma een persoonlijk identificatienummer (PIN) is toegewezen. U moet de PIN-code invoeren om de taak af te drukken. EXEMPLAREN: u kunt hier het aantal exemplaren opgeven dat u wilt afdrukken (1 tot 32.000). ● Verwijderen: hiermee verwijdert u de geselecteerde taak uit de printer. PIN IN VEREIST OM TE VERWIJDEREN: dit bericht verschijnt voor taken waaraan in het printerstuurprogramma een PIN-code is toegekend. U moet de PIN-code invoeren om de taak te verwijderen. <p>ALLE PRIVÉ-TAKEN: verschijnt als twee of meer privé-taken op de printer zijn opgeslagen. Als u deze optie selecteert, worden alle privé-taken die voor deze gebruiker op de printer zijn opgeslagen, afgedrukt nadat de juiste PIN-code is ingevoerd.</p> <p>GEEN OPGESLAGEN TAKEN: hiermee wordt aangegeven dat er geen opgeslagen taken zijn die kunnen worden afgedrukt of verwijderd.</p> |

Menu Informatie

Het menu Informatie bevat printerinformatiepagina's met nadere details over de printer en de configuratie van de printer. Blader naar de gewenste informatiepagina en druk op ✓ (de knop **SELECTEREN**).

| Optie | Uitleg |
|---|--|
| MENUSTRUCTUUR AFDRUKKEN | In de menustructuur worden de lay-out en de huidige printerinstellingen van de menuopties van het bedieningspaneel weergegeven. Zie Menustructuur voor meer informatie. |
| AFDRUK- CONFIGURATIE | Op de Configuratiepagina wordt de huidige configuratie van de printer weergegeven. Als er een HP Jetdirect-printserver is geïnstalleerd, wordt ook een Configuratiepagina voor HP Jetdirect afgedrukt. Zie Configuratiepagina voor meer informatie. |
| STATUSPAGINA AFDRUKBENODIGDHEDEN | De statuspagina printerbenodigdheden geeft het niveau van de printerbenodigdheden, een berekening van het aantal resterende pagina's en informatie betreffende het gebruik van de printcartridge weer. Deze pagina is alleen beschikbaar als u HP-benodigdheden gebruikt. Zie Statuspagina benodigdheden voor meer informatie. |
| AFDRUKGEBRUIK | Op deze pagina wordt het aantal afgedrukte pagina's weergegeven, evenals de gebruikte papierbron. Op deze pagina wordt ook het aantal enkelzijdig en dubbelzijdig afgedrukte pagina's weergegeven. Opmerking Deze optie wordt alleen weergegeven als een apparaat voor massaopslag met een herkend bestandssysteem, zoals een optionele CompactFlash-kaart, op de printer is geïnstalleerd. Met deze optie genereert u een pagina met informatie die voor administratieve doeleinden kan worden gebruikt. |
| BESTANDSDIRECTORY AFDRUKKEN | Deze optie wordt alleen weergegeven als een apparaat voor massaopslag met een herkend bestandssysteem, zoals een optionele CompactFlash-kaart, op de printer is geïnstalleerd. In de bestandsdirectory wordt informatie weergegeven voor alle geïnstalleerde massaopslagapparaten. Zie Printergeheugen voor meer informatie. |
| PCL-LETTERTYPENLIJST AFDRUKKEN | In het PCL-lettertypeoverzicht worden alle voor de printer beschikbare PCL-lettertypen weergegeven. Zie PS- of PCL-lettertypelijst voor meer informatie. |

| Optie | Uitleg |
|--|--|
| PS-LETTERTYPENLIJST AFDRUKKEN | In het PS-lettertypeoverzicht worden alle voor de printer beschikbare PS-lettertypen weergegeven. Zie PS- of PCL-lettertypelijst voor meer informatie. |

Menu Papierverwerking

Indien de instellingen voor papierverwerking correct via het bedieningspaneel van de printer zijn geconfigureerd, kunt u deze afdrucken door het soort en formaat afdrukmetaal te selecteren in het printerstuurprogramma of het toepassingsprogramma. Zie [Afdrukken op basis van soort en formaat afdrukmetaal \(laden vergrendelen\)](#) voor meer informatie over het configureren van het soort en formaat afdrukmetaal. Zie [Ondersteunde typen en formaten van afdrukmetaal](#) en [Papierspecificaties](#) voor meer informatie over ondersteunde soorten en formaten afdrukmetaal.

Sommige opties in het menu (zoals voor dubbelzijdig afdrucken en handinvoer) zijn beschikbaar in het programma of in het printerstuurprogramma (als het juiste stuurprogramma is geïnstalleerd). De instellingen van het programma en het printerstuurprogramma hebben voorrang boven de instellingen op het bedieningspaneel. Zie [Het printerstuurprogramma gebruiken](#) voor meer informatie.

In de volgende tabel vindt u een lijst met instellingen en mogelijke waarden. In de kolom Waarden wordt de standaardwaarde voor elke instelling aangegeven met een sterretje (*).

| Optie | Waarden | Uitleg |
|--------------------------|---|--|
| FORMAAT IN LADE 1 | *WILLEKEURIG LETTER LEGAL EXECUTIVE A4 A5 B5 (JIS) EXECUTIVE (JIS) DUBBELE BRIEFKAART (JIS) 16K ENVELOP #10 ENVELOP MONARCH ENVELOP C5 ENVELOP DL ENVELOP B5 AANGEPAST ELK AANGEPAST | <p>Met deze optie stelt u de waarde in op het formaat van het afdrukmetaal dat in lade 1 is geladen.</p> <p>WILLEKEURIG: als het soort en formaat voor lade 1 beide zijn ingesteld op WILLEKEURIG, wordt het afdrukmetaal uit lade 1 ingevoerd zolang deze papier bevat.</p> <p>Een ander formaat dan WILLEKEURIG: er wordt geen papier uit deze lade ingevoerd als het soort en formaat afdrukaak niet overeenkomen met het soort en formaat afdrukmetaal dat in deze lade is geladen.</p> |

| Optie | Waarden | Uitleg |
|--------------------------|---|--|
| SOORT IN LADE 1 | *WILLEKEURIG NORMAAL VOORBEDRUKT BRIEFHOOFD TRANSPARANT GEPERFOREERD ETIKETTEN BANKPOST KRINGLOOP KLEUR KAART >164 G/M2 RUW ENVELOP | <p>Met deze optie stelt u de waarde in op het soort afdrukmetaal dat in lade 1 is geladen.</p> <p>WILLEKEURIG: als het soort en formaat voor lade 1 beide zijn ingesteld op WILLEKEURIG, wordt het afdrukmetaal uit lade 1 ingevoerd zolang deze papier bevat.</p> <p>Een ander soort dan WILLEKEURIG: er wordt geen papier uit deze lade ingevoerd als het soort en formaat afdrukaak niet overeenkomen met het soort en formaat afdrukmetaal dat in deze lade is geladen.</p> |
| FORMAAT IN LADE 2 | *WILLEKEURIG LETTER LEGAL EXECUTIVE A4 A5 B5 (JIS) EXECUTIVE (JIS) | <p>Stel de waarde in op het formaat van het afdrukmetaal dat op dit moment in lade 2 is geladen.</p> |
| SOORT IN LADE 2 | *WILLEKEURIG NORMAAL VOORBEDRUKT BRIEFHOOFD TRANSPARANT GEPERFOREERD ETIKETTEN BANKPOST KRINGLOOP KLEUR KAART >164 G/M2 RUW | <p>Stel de waarde in op het soort afdrukmetaal dat op dit moment in lade 2 is geladen.</p> |

| Optie | Waarden | Uitleg |
|--------------------------|---|---|
| FORMAAT IN LADE 3 | *WILLEKEURIG LETTER LEGAL EXECUTIVE A4 A5 B5 (JIS) EXECUTIVE (JIS) | Stel de waarde in op het formaat van het afdrukmetaal dat op dit moment in lade 3 is geladen. |
| SOORT IN LADE 3 | *WILLEKEURIG NORMAAL VOORBEDRUKT BRIEFHOOFD TRANSPARANT GEPERFOREERD ETIKETTEN BANKPOST KRINGLOOP KLEUR KAART >164 G/M2 RUW | Stel de waarde in op het soort afdrukmetaal dat op dit moment in lade 3 is geladen. |

| Optie | Waarden | Uitleg |
|---------------------------|--|--|
| LADE [N] AANGEPAST | MAATEENHEID X-GROOTTE Y-GROOTTE | <p>Deze optie verschijnt alleen als een lade is ingesteld op een aangepast formaat.</p> <p>MAATEENHEID: met deze optie selecteert u de maateenheid (INCH of MILLIMETERS) die u wilt gebruiken als u aangepaste papierformaten voor de opgegeven lade instelt.</p> <p>X-GROOTTE: met deze optie stelt u de breedtemaat van het papier in (gemeten van zijkant tot zijkant in de lade). U kunt 3,0 tot 8,50 INCH of 76 tot 216 MM opgeven.</p> <p>Y-GROOTTE: met deze optie stelt u de lengtemaat van het papier in (gemeten van voorkant tot achterkant in de lade). U kunt 5,0 tot 14,00 INCH of 127 tot 356 MM opgeven.</p> <p>Nadat de waarde voor Y-GROOTTE is geselecteerd, verschijnt er een overzichtsscherm. Dit venster bevat een samenvatting van alle gegevens die in de vorige drie vensters zijn opgegeven, bijvoorbeeld FORMAAT IN LADE 1=8,50 x 14 INCH, Instellingen opgesl.</p> |

Menu Apparaat configureren

Dit menu bevat beheerfuncties.

- [Submenu afdrukken](#)
- [Submenu Afdrukkwaliteit](#)
- [Submenu Systeeminstellingen](#)
- [I/O-submenu](#)
- [Submenu herstellen](#)

Submenu afdrukken

Sommige opties in het menu zijn beschikbaar in het programma of in het printerstuurprogramma (als het juiste stuurprogramma is geïnstalleerd). De instellingen van het programma en het printerstuurprogramma hebben voorrang boven de instellingen op het bedieningspaneel. In het algemeen kunt u deze instellingen het beste wijzigen in het printerstuurprogramma, indien van toepassing.

In de volgende tabel vindt u een lijst met instellingen en mogelijke waarden. In de kolom Waarden is de standaardwaarde voor elke instelling met een sterretje (*) gemarkeerd.

| Optie | Waarden | Uitleg |
|-------------------|----------------------|--|
| EXEMPLAREN | *1 t/m 32.000 | <p>Stel het standaardaantal exemplaren in door een willekeurig getal te selecteren tussen 1 en 32.000. Blader met ▲ (de knop OMHOOG) of ▼ (de knop OMLAAG) naar het aantal exemplaren. Deze instelling is alleen van toepassing op afdruktaken waarbij het aantal exemplaren niet in het programma of het printerstuurprogramma is opgegeven, zoals een UNIX- of Linux-toepassing.</p> <hr/> <p>Opmerking</p> <p>U kunt het best het aantal exemplaren vanuit het programma of het printerstuurprogramma instellen. (De instellingen van het programma en het printerstuurprogramma hebben voorrang boven de instellingen op het bedieningspaneel.)</p> <hr/> |

| Optie | Waarden | Uitleg |
|------------------------------------|--|---|
| STANDAARD PAPIERFORMAAT | *LETTER LEGAL EXECUTIVE STATEMENT 8,5 x 13 A4 A5 B5 (JIS) EXECUTIVE (JIS) DUBBELE BRIEFKAART (JIS) 16K ENVELOP #10 ENVELOP MONARCH ENVELOP C5 ENVELOP DL ENVELOP B5 AANGEPAST | Stel het standaardafdrukformaat voor papier en enveloppen in. (De naam van de optie wijzigt van papier in envelop terwijl u de beschikbare formaten doorloopt). Deze instelling is alleen van toepassing op afdruktaken waarbij het papierformaat niet in het programma of het printerstuurprogramma is opgegeven. |
| STANDAARD AANGEPAST | MAATEENHEID X-GROOTTE Y-GROOTTE | Hiermee wordt standaard een aangepast papierformaat voor lade 1 ingesteld. Dit menu verschijnt alleen als de schakelaar Aangepast-Standaard in de geselecteerde lade is ingesteld op Aangepast. |
| PAPIERBESTEMMING | *STANDAARDUITVOER NAAR BOVEN | Hiermee configureert u de uitvoerbak die als bestemming wordt gebruikt. |
| DUBBELZIJDIG | *UIT AAN | Deze optie verschijnt alleen bij printers met een ingebouwde duplexeenheid. Stel de waarde in op AAN als u op beide kanten van het papier wilt afdrukken (duplex) of op UIT als u op één kant van een vel papier wilt afdrukken (simplex). |
| DUBBELZIJDIG BINDEN | *LANGE RAND KORTE RAND | Hiermee wijzigt u de bindrand voor dubbelzijdig afdrukken. Deze menuoptie verschijnt alleen als de printer beschikt over een ingebouwde duplexeenheid en DUPLEX=AAN is ingesteld. |
| A4/LETTER VERVANGEN | NEE *JA | Hiermee kan de printer een afdruktaak voor A4-formaat afdrukken op Letter-formaat als er geen A4-papier in de printer is geladen (of andersom). |
| HANDMATIGE INVOER | *UIT AAN | Het papier niet automatisch vanuit een lade invoeren maar handmatig vanuit lade 1. Als HANDMATIGE INVOER=AAN is ingesteld en lade 1 leeg is, zal de printer off line gaan zodra een afdruktaak wordt ontvangen. HANDMATIGE INVOER [PAPIERFORMAAT] wordt weergegeven op het bedieningspaneel van de printer. |
| RAND-RAND NEGEREN | *NEE JA | Hiermee schakelt u de modus voor afdrukken tot aan de randen in of uit voor alle afdruktaken. |

| Optie | Waarden | Uitleg |
|----------------------------|----------------------------------|--|
| LETTERTYPE COURIER | *NORMAAL DONKER | <p>Selecteer de versie van het Courier-lettertype die u wilt gebruiken:</p> <p>NORMAAL: het interne Courier-lettertype dat beschikbaar is op de HP LaserJet 4 Series-printers.</p> <p>VET: het interne Courier-lettertype dat beschikbaar is op de HP LaserJet III Series-printers.</p> |
| BREDE A4 | *NEE JA | <p>Hiermee wijzigt u het aantal tekens dat kan worden afgedrukt op één regel op A4-papierformaat.</p> <p>NEE: er kunnen maximaal 78 tekens van 10 tekens per inch op één regel worden afgedrukt.</p> <p>JA: er kunnen maximaal 80 tekens van 10 tekens per inch op één regel worden afgedrukt.</p> |
| PS-FOUTEN AFDRIJKEN | *UIT AAN | <p>Hiermee wordt bepaald of een PS-foutpagina wordt afgedrukt of niet.</p> <p>UIT: PS-foutpagina wordt nooit afgedrukt.</p> <p>AAN: PS-foutpagina wordt afgedrukt als een PS-fout optreedt.</p> |

| Optie | Waarden | Uitleg |
|-------|--|---|
| PCL | EXEMPLAREN AFDRUKSTAND LETTERTYPEBRON LETTERTYPENUMMER PITCH LETTERTYPE PUNTGROOTTE LETTERTYPE SYMBOLSET CR AAN LF TOEVOEGEN BLANCO PAGINA'S ONDERDRUKKEN | <p>EXEMPLAREN: hiermee wordt de verticale regelafstand ingesteld op 5 tot 128 regels voor een standaardpapierformaat.</p> <p>AFDRUKSTAND: Hiermee kunt u de standaardafdrukstand voor de pagina instellen op LIGGEND of STAAND.</p> <hr/> <p>Opmerking</p> <p>U kunt de pagina-afdrukstand het beste vanuit het programma of het printerstuurprogramma instellen. (De instellingen van het programma en het printerstuurprogramma hebben voorrang boven de instellingen op het bedieningspaneel.)</p> <hr/> <p>BRON LETTERTYPE: hiermee kunt u de lettertypebron instellen op Intern, KAARTSLEUF 1, 2 of 3, INTERNE SCHIJF of EIO-SCHIJF 1, 2, of 3.</p> <p>NUMMER LETTERTYPE: de printer wijst aan elk lettertype één nummer toe en geeft deze nummers weer in het PCL-lettertypeoverzicht. Het lettertypenummer staat in de kolom Lettertypenr. van de afdruk.</p> <p>PITCH LETTERTYPE: Hiermee selecteert u het aantal tekens per inch voor het lettertype. Of deze instelling verschijnt is afhankelijk van het lettertype dat u hebt geselecteerd.</p> <p>PUNTGROOTTE LETTERTYPE: hiermee selecteert u de puntgrootte voor het lettertype. Deze instelling verschijnt alleen als een lettertype met een schaalbare puntgrootte is geselecteerd als standaardlettertype.</p> <p>SYMBOLSET: hiermee selecteert u een van de vele verschillende beschikbare tekensets op het bedieningspaneel van de printer. Een tekenset of symbolenset is een unieke groep die alle tekens van een lettertype bevat. PC-8 of PC-850 wordt aanbevolen voor lijntekens.</p> <p>CR AAN LF TOEVOEGEN: selecteer JA om een geregeleinde toe te voegen aan elke zacht geregeleinde in achterwaarts compatibele PCL-taken (alleen tekst, geen taakbesturing). In sommige omgevingen, zoals UNIX, geeft u alleen een nieuwe regel aan met de opdrachtcode voor regel invoer. Met deze optie kunt u het vereiste harde geregeleinde aan elk zacht geregeleinde toevoegen.</p> <p>BLANCO PAGINA'S ONDERDRUKKEN: Wanneer u zelf PCL-gegevens genereert, worden er extra pagina's ingevoerd zodat er mogelijk blanco pagina's worden afgedrukt. Selecteer JA om ingevoerde pagina's te negeren wanneer deze blanco zijn.</p> |

Submenu Afdrukkwaliteit

Sommige opties in het menu zijn beschikbaar in het programma of in het printerstuurprogramma (als het juiste stuurprogramma is geïnstalleerd). De instellingen van het programma en het printerstuurprogramma hebben voorrang boven de instellingen op het bedieningspaneel. Zie [Het printerstuurprogramma gebruiken](#) voor meer informatie. In het algemeen kunt u deze instellingen het beste wijzigen in het printerstuurprogramma, indien van toepassing.

In de volgende tabel vindt u een lijst met instellingen en mogelijke waarden. In de kolom Waarden is de standaardwaarde voor elke instelling met een sterretje (*) gemarkeerd.

| Optie | Waarden | Uitleg |
|----------------------------------|---|---|
| REGISTRATIE INSTELLEN | TESTPAGINA AFDRUKKEN BRON LADE AANPASSEN [N] | <p>Hiermee wordt de marge-uitlijning verschoven om de afbeelding op de pagina te centreren, van boven naar beneden en van links naar rechts. U kunt de afbeelding die aan de voorzijde wordt afgedrukt, ook uitlijnen met de afbeelding die op de achterzijde wordt afgedrukt.</p> <p>TESTPAGINA AFDRUKKEN: hiermee drukt u een testpagina af om de huidige kalibratie-instellingen weer te geven.</p> <p>BRON: selecteer de lade waarvoor u de testpagina wilt afdrucken.</p> <p>LADE AANPASSEN [N]: hiermee stelt u de kalibratie in voor de opgegeven lade, waarbij [N] het nummer van de lade is. Voor elke lade die is geïnstalleerd, verschijnt een optie. De kalibratie moet voor elke lade worden ingesteld.</p> <ul style="list-style-type: none"> ● X1 VERSCHUIVEN: kalibratie van de afbeelding op het papier van zijde naar zijde, zoals het papier in de lade is geplaatst. Voor dubbelzijdig afdrucken is dit de tweede zijde (achterkant) van het papier. ● X2 VERSCHUIVEN: kalibratie van de afbeelding op het papier van zijde naar zijde, zoals het papier in de lade is geplaatst, voor de eerste zijde (voorkant) van een dubbelzijdige pagina. Deze menuoptie verschijnt alleen als de printer beschikt over een ingebouwde duplexeenheid en DUPLEX = AAN is ingesteld. Stel eerst X1 VERSCHUIVEN in. ● Y VERSCHUIVEN: kalibratie van de afbeelding op het papier van boven naar beneden, zoals het papier in de lade is geplaatst. |

| Optie | Waarden | Uitleg |
|------------------|---|--|
| FUSERMODI | NORMAAL VOORBEDRUKT BRIEFHOOFD TRANSPARANT GEPERFOREERD ETIKETTEN BANKPOST KRINGLOOP KLEUR LICHT 60-75 G/M2 KAART 164-200 G/M2 RUW ENVELOP MODI HERSTELLEN | <p>Configureer de fusermodus die bij elk papier type hoort.</p> <p>Wijzig de fusermodus alleen als er afdrukproblemen optreden bij bepaalde soorten afdruk materiaal. Nadat u een soort afdruk materiaal hebt geselecteerd, kunt u hiervoor een beschikbare fusermodus selecteren. De printer ondersteunt de volgende modi:</p> <p>NORMAAL: gebruikt voor de meeste papier typen.</p> <p>HOOG 1: wordt gebruikt voor ruw papier.</p> <p>HOOG 2: wordt gebruikt voor papier met een speciale of ruwe afwerking.</p> <p>LAAG 1: wordt gebruikt voor licht afdruk materiaal. Gebruik deze modus als u last hebt van omkrullend papier.</p> <p>LAAG 2: wordt gebruikt voor transparanten.</p> <p>De standaardfusermodus is NORMAAL voor alle soorten afdruk materiaal behalve transparanten (LAAG) en ruw papier (HOOG 1).</p> <hr/> <p>VOORZICHTIG</p> <p>Wijzig de fusermodus niet voor transparanten. Als u de instelling LAAG 2 niet gebruikt tijdens het afdrukken van transparanten, kunnen de printer en fuser beschadigd raken. Selecteer altijd Transparant als Soort in het printerstuurprogramma en stel het soort lade via het bedieningspaneel van de printer in op TRANSPARANT.</p> <p>Als u MODI HERSTELLEN selecteert, wordt de fusermodus voor elk soort afdruk materiaal teruggezet op de standaardinstelling.</p> <hr/> |
| RESOLUTIE | 300 600 *FASTRES 1200 | <p>Hiermee selecteert u de resolutie. Bij alle instellingen wordt op dezelfde snelheid afgedrukt.</p> <p>300: biedt conceptkwaliteit en kan worden gebruikt voor compatibiliteit met HP LaserJet III-printers.</p> <p>600: biedt een hoge afdrukkwaliteit en kan worden gebruikt voor compatibiliteit met HP LaserJet 4-printers.</p> <p>FASTRES 1200: biedt een afdrukkwaliteit van 1200 dpi om snel tekst en afbeeldingen van hoge kwaliteit af te drukken voor professionele doeleinden.</p> <hr/> <p>Opmerking</p> <p>U kunt de resolutie-instelling het beste vanuit het programma of het printerstuurprogramma in te stellen. (De instellingen van het programma en het printerstuurprogramma hebben voorrang boven de instellingen op het bedieningspaneel.)</p> <hr/> |

| Optie | Waarden | Uitleg |
|--------------------------------------|--|---|
| RET | UIT LICHT *NORMAAL DONKER | <p>Gebruik de instelling van de Resolution Enhancement-Technology (REt) om afdrukken met gladde hoeken, krommen en randen te verkrijgen.</p> <p>REt heeft geen invloed op de afdrukkwaliteit als de afdrukresolutie is ingesteld op FastRes 1200. Alle andere afdrukresoluties profiteren ook van REt.</p> <hr/> <p>Opmerking</p> <p>De REt-instelling kunnen het best vanuit het programma of het printerstuurprogramma worden ingesteld. (De instellingen van het programma en het printerstuurprogramma hebben voorrang boven de instellingen op het bedieningspaneel.)</p> <hr/> |
| ECONOMODE | AAN *UIT | <p>Stel EconoMode in op AAN (om toner te besparen) of UIT (voor hoge kwaliteit).</p> <p>Met EconoMode maakt u afdrukken van conceptkwaliteit door de hoeveelheid toner op de afgedrukte pagina te verminderen.</p> <hr/> <p>Opmerking</p> <p>U kunt EconoMode hebt best vanuit het programma of het printerstuurprogramma in- of uitschakelen. (De instellingen van het programma en het printerstuurprogramma hebben voorrang boven de instellingen op het bedieningspaneel.)</p> <hr/> <p>VOORZICHTIG</p> <p>HP raadt af om voortdurend de EconoMode te gebruiken. (Als EconoMode voortdurend wordt gebruikt, is het mogelijk dat de toner langer meegaat dan de mechanische onderdelen van de printcartridge).</p> <hr/> |
| TONER DICHTHEID | 1 tot 5 (*3) | <p>U kunt de afdruk lichter of donkerder maken door de instelling van de tonerdichtheid te wijzigen. Selecteer een instelling tussen 1 (licht) en 5 (donker). De standaardinstelling 3 geeft meestal de beste resultaten.</p> |
| KLEIN PAPIER | *NORMAAL LANGZAAM | <p>Wanneer u afdrukt op smal afdrukmateriaal, kunnen de gedeelten van de fuserrollen die geen contact maken met het afdrukmateriaal, opzwellen waardoor het papier kan kreuken.</p> |
| REINIGINGSPAGINA MAKEN | Er is geen waarde die u kunt selecteren. | <p>Druk op ✓ (de knop SELECTEREN) om een reinigingspagina af te drukken (waarmee u achtergebleven toner verwijdert van de fusereenheid). Open de achterste uitvoerbak. Volg de instructies op de reinigingspagina. Zie De fuser reinigen voor meer informatie.</p> |
| REINIGINGSPAGINA REINIGINGSPAGINA | Er is geen waarde die u kunt selecteren. | <p>Deze optie is alleen beschikbaar nadat een reinigingspagina is afgedrukt. Volg de instructies die worden afgedrukt op de reinigingspagina. Het reinigingsproces duurt maximaal 2,5 minuut.</p> |

| Optie | Waarden | Uitleg |
|---------------------------|--|--|
| AUTO REINIGEN | AAN *UIT | Hiermee schakelt u automatische reiniging in of uit. Wanneer de functie voor automatische reiniging is ingeschakeld, wordt een reinigingspagina afgedrukt nadat het aantal pagina's is afgedrukt dat is ingesteld in REINIGINGSINTERVAL . |
| REINIGINGSINTERVAL | *1000 2000 5000 10000 20000 | Hiermee stelt u het interval in waarna de automatische reiniging wordt uitgevoerd voor de printer. |

Submenu Steeminstellingen

De opties in dit menu zijn afhankelijk van het printergedrag. Stem de printerconfiguratie af op uw wensen.

In de volgende tabel vindt u een lijst met instellingen en mogelijke waarden. In de kolom Waarden is de standaardwaarde voor elke instelling met een sterretje (*) gemarkeerd.

| Optie | Waarden | Uitleg |
|--|--|---|
| DATUM/TIJD | DATUM DATUMINDELING TIJD TIJDINDELING | Hiermee stelt u de instellingen voor de datum en tijd in. |
| MAXIMUM AANTAL OPGESLAGEN TAKEN | 1 tot 100 (*32) | Hiermee wordt aangegeven hoeveel snelkopieertaken kunnen worden opgeslagen op de printer. |
| TIME-OUT TAAKOPSLAG | *UIT 1 UUR 4 UUR 1 DAG 1 WEEK | Hiermee geeft u aan hoe lang taken worden vastgehouden voordat deze automatisch uit de wachtrij worden verwijderd. |
| ADRES WEERGEVEN | *AUTO UIT | Hiermee wordt bepaald of het printeradres wordt weergegeven op het display als het apparaat is aangesloten op een netwerk. Als AUTO wordt geselecteerd, wordt het IP-adres van het apparaat weergegeven bij het bericht KLAAR. |

| Optie | Waarden | Uitleg |
|--------------------------------|--|--|
| GEDRAG VAN LADE | GEBRUIK GEWENSTE LADE PROMPT HANDINVOER PS OF AFDRUKMATERIAAL PROMPT TYPE/FORMAAT | <p>GEBRUIK GEWENSTE LADE: Hiermee bepaalt u of papier wordt ingevoerd uit een andere lade dan de lade die u hebt geselecteerd in het printerstuurprogramma.</p> <ul style="list-style-type: none"> ● EXCLUSIEF: hiermee stelt u de printer zodanig in dat alleen papier wordt ingevoerd uit de lade die u hebt geselecteerd en niet vanuit een andere lade, ook niet als de geselecteerde lade leeg is. ● EERSTE: hiermee stelt u de printer zodanig in dat het papier eerst uit de geselecteerde lade wordt ingevoerd, maar zodra de lade leeg is, automatisch uit een andere lade. <p>PROMPT HANDINVOER: hiermee wordt bepaald wanneer de printer een bericht weergeeft over papierinvoer uit lade 1 als uw afdruktaak niet overeenkomt met het soort of formaat dat in een andere lade is geladen.</p> <ul style="list-style-type: none"> ● ALTIJD: selecteer deze optie als u altijd een melding wilt ontvangen voordat papier uit lade 1 wordt ingevoerd. ● TENZIJ GELADEN: u krijgt alleen een melding als lade 1 leeg is. <p>PS OF AFDRUKMATERIAAL: hiermee bepaalt u of het PostScript- (PS) of HP-papierverwerkingsmodel wordt gebruikt voor afdruktaken. Als u AAN selecteert, wordt het HP-papierverwerkingsmodel gebruikt voor PS. Als u UIT selecteert, wordt het PS-papierverwerkingsmodel gebruikt.</p> <p>PROMPT TYPE/FORMAAT: met deze menuoptie geeft u aan of er altijd meldingen voor de ladeconfiguratie verschijnen wanneer een lade wordt geopend en gesloten. Deze meldingen bevatten instructies voor het instellen van het soort of formaat als de lade is geconfigureerd voor een ander soort of formaat dan in de lade is geplaatst.</p> |
| VERTRAGING SLUIMERSTAND | 1 MINUUT 15 MINUTEN *30 MINUTEN 60 MINUTEN 90 MINUTEN 2 UUR 4 UUR | <p>Hiermee stelt u de printer zodanig in dat deze overgaat op de sluimermodus na een bepaalde periode van inactiviteit.</p> <p>Het gebruik van de sluimermodus biedt de volgende voordelen:</p> <ul style="list-style-type: none"> ● De hoeveelheid verbruikte energie wordt verminderd wanneer de printer niet wordt gebruikt. ● De slijtage van de elektronische onderdelen van de printer wordt beperkt (de displayverlichting wordt uitgeschakeld, maar het display blijft leesbaar). <p>De sluimermodus wordt automatisch beëindigd zodra u een afdruktaak verzendt, op een toets van het bedieningspaneel drukt, een papierlade opent of de bovenklep opent.</p> |
| PERSONALITY | *AUTO PDF PS PCL | <p>Hiermee selecteert u de standaardprinterbesturingstaal. De mogelijke waarden worden bepaald op basis van de geldige talen die op de printer zijn geïnstalleerd.</p> <p>In principe hoeft u de printertaal niet te wijzigen. Als u de printer op een specifieke printertaal instelt, schakelt deze niet automatisch over van de ene taal op de andere, tenzij specifieke softwareopdrachten naar de printer worden gestuurd.</p> |

| Optie | Waarden | Uitleg |
|---|---------------------------|--|
| VERWIJDERBARE WAARSCHUWINGEN | *TAAK AAN | <p>Hiermee stelt u in hoe lang een verwijderbare waarschuwing op het bedieningspaneel van de printer wordt weergegeven.</p> <p>TAAK: het verwijderbare waarschuwingsbericht verschijnt tot de taak die het bericht heeft veroorzaakt, wordt beëindigd.</p> <p>AAN: de verwijderbare waarschuwing wordt weergegeven totdat u op ✓ (de knop SELECTEREN) drukt.</p> |
| AUTOMATISCH DOORGAAN | UIT *AAN | <p>Hiermee bepaalt u de reactie van de printer op fouten. Als de printer op een netwerk is aangesloten, is het doorgaans wenselijk om AUTOMATISCH DOORGAAN in te stellen op AAN.</p> <p>AAN: als er een fout optreedt die het afdrucken verhindert, wordt dit bericht weergegeven op het display van het bedieningspaneel. De printer gaat vervolgens gedurende 10 seconden off line en daarna weer on line.</p> <p>UIT: als er een fout optreedt die het afdrucken verhindert, wordt dit bericht weergegeven op het display op het bedieningspaneel van de printer. De printer blijft off line totdat u op ✓ (de knop SELECTEREN) drukt.</p> |
| CARTRIDGE BIJNA LEEG | STOP *DOORGAAN | <p>Hiermee wordt bepaald hoe de printer zich gedraagt als de printcartridge bijna leeg is. Het bericht wordt voor het eerst weergegeven wanneer er nog circa 16% (cartridge voor 6.000 pagina's) of circa 8% (cartridge voor 12.000 pagina's) van de levensduur van de printercartridge resteert. De afdrukkwaliteit wordt niet meer gegarandeerd als u verdergaat met afdrucken nadat u dit bericht hebt ontvangen.</p> <p>STOP: de printer stopt met afdrucken totdat u de printcartridge hebt vervangen. U kunt desgewenst steeds op ✓ (de knop SELECTEREN) drukken wanneer u de printer inschakelt. Het bericht verschijnt net zolang tot u de printcartridge vervangt.</p> <p>DOORGAAN: de printer gaat door met afdrucken en het bericht wordt weergegeven totdat u de printcartridge vervangt.</p> |
| CARTRIDGE LEEG | STOP *DOORGAAN | <p>Hiermee bepaalt u hoe de printer reageert als de printcartridge leeg is.</p> <p>STOP: De printer stopt met afdrucken totdat u de printcartridge vervangt.</p> <p>DOORGAAN: de printer gaat door met afdrucken en het bericht VERVANG CARTRIDGE verschijnt totdat u de printcartridge vervangt. HP garandeert de afdrukkwaliteit niet als u DOORGAAN selecteert als het bericht VERVANG CARTRIDGE is verschenen. Vervang de printcartridge zo snel mogelijk om zeker te zijn van een goede afdrukkwaliteit.</p> <p>Als het einde van de levensduur van de drum is bereikt, stopt de printer ondanks de instelling CARTRIDGE LEEG.</p> |

| Optie | Waarden | Uitleg |
|----------------------------------|--|---|
| HERSTEL PAPIERSTORING | *AUTO UIT AAN | Hiermee bepaalt u hoe de printer reageert wanneer er een storing optreedt. AUTO: de beste manier om de papierstoring te herstellen, wordt automatisch door de printer geselecteerd (meestal AAN). UIT: de printer drukt pagina's niet opnieuw af na een papierstoring. De afdrুকprestaties zijn met deze instelling mogelijk beter. AAN: de printer drukt de pagina's automatisch opnieuw af nadat een storing is opgeheven. |
| RAMDISK | *AUTO UIT | Hiermee bepaalt u de configuratie van de RAM-schijf. (Deze optie is niet van toepassing op printers met minder dan 48 MB RAM-geheugen.) AUTO: hiermee kan de printer het optimale formaat RAM-schijf bepalen, gebaseerd op de hoeveelheid beschikbaar geheugen. UIT: het RAM-geheugen is uitgeschakeld. <hr/> Opmerking <hr/> Als u de instelling verandert van UIT in AUTO , wordt de printer automatisch opnieuw geïnitieerd op het moment dat de printer inactief is. |
| TAAL | *ENGELS Verschillende | Hiermee selecteert u de taal voor de berichten die op het display van de printer verschijnen. |

I/O-submenu

De opties in het I/O-menu (invoer/uitvoer) beïnvloeden de communicatie tussen de printer en de computer. Als de printer over een de HP Jetdirect-printserver beschikt, kunt u de basisnetwerkparameters configureren in het submenu. U kunt deze parameters en andere parameters ook configureren via HP Web Jetadmin (zie [HP Web Jetadmin-software gebruiken](#)) of andere netwerkconfiguratieprogramma's, zoals de geïntegreerde webserver (zie [De geïntegreerde webserver gebruiken](#)).

In de volgende tabel vindt u een lijst met instellingen en mogelijke waarden. In de kolom Waarden is de standaardwaarde voor elke instelling met een sterretje (*) gemarkeerd.

| Optie | Waarden | Uitleg |
|---------------------|---------------------------------|--|
| I/O-TIME-OUT | 5 tot 300 (*15 SECONDEN) | Selecteer de time-outperiode voor I/O in seconden. Met deze instelling kunt u de time-out voor de beste prestaties instellen. Als halverwege de afdrुकtaak de gegevens van andere poorten verschijnen, verhoogt u de waarde voor de time-out. |

| Optie | Waarden | Uitleg |
|-----------------------------|---|---|
| PARALLELE INVOER | HOGE SNELHEID GEAVANCEERDE FUNCTIES | HOGE SNELHEID: selecteer JA als u wilt dat de printer ondersteuning biedt voor de snellere parallelle communicatie die wordt gebruikt voor verbindingen met nieuwere computers. GEAVANCEERDE FUNCTIES: de bidirectionele, parallelle communicatie in- of uitschakelen. De standaardwaarde is ingesteld voor een bidirectionele parallelle poort (IEEE-1284). Met deze functie kan de printer status-terugleesberichten naar de computer sturen. Als u de geavanceerde functies voor de parallelle poort inschakelt, duurt het mogelijk langer om over te schakelen naar een andere taal. |
| INGESLOTEN JETDIRECT | TCP/IP IPX/SPX APPLETALK DLC/LLC BEVEILIGD WEB DIAGNOSTIEK | TCP/IP: hier geeft u aan of de TCP/IP-protocolstack wordt ingeschakeld of uitgeschakeld. U kunt verschillende TCP/IP-parameters inschakelen. Selecteer de CONFIGURATIEMETHODE voor TCP/IP om de EIO-kaart te configureren. Voor de optie HANDMATIG stelt u de waarden in voor IP-ADRES , SUBNETMASKER , LOCALE GATEWAY en STANDAARD GATEWAY . IPX/SPX: hier geeft aan of de IPX/SPX-protocolstack (bijvoorbeeld in Novell NetWare-netwerken) wordt ingeschakeld of uitgeschakeld. APPLETALK: een AppleTalk-netwerk in- of uitschakelen. DLC/LLC: hier geeft u aan of de DLC/LLC-protocolstack wordt ingeschakeld of uitgeschakeld. BEVEILIGD WEB: hier geeft u aan of de geïntegreerde webserver alleen communicatie via HTTPS (beveiligde HTTP) of zowel HTTP als HTTPS accepteert. DIAGNOSTIEK: hier vindt u tests om problemen met de netwerkhardware of TCP/IP-verbindingsproblemen te onderzoeken. |

Submenu herstellen

Met de opties in het submenu Herstellen herstelt u de standaardinstellingen en wijzigt u instellingen zoals de sluimermodus.

In de volgende tabel vindt u een lijst met instellingen en mogelijke waarden. In de kolom Waarden is de standaardwaarde voor elke instelling met een sterretje (*) gemarkeerd.

| Optie | Waarden | Uitleg |
|--|--|--|
| FABRIEKSINSTELLINGEN HERSTELLEN | Er is geen waarde die u kunt selecteren. | Hiermee wordt een eenvoudig herstel uitgevoerd en worden de meeste fabrieksinstellingen (standaardinstellingen) hersteld. Met deze optie wist u ook de invoerbuffer voor de actieve I/O. VOORZICHTIG Als u het geheugen herstelt tijdens een afdruktaak, wordt de afdruktaak geannuleerd. |

| | | |
|----------------------------|-----------------------------------|--|
| <p>SLUIMERMODUS</p> | <p>*AAN UIT</p> | <p>Hiermee schakelt u de sluimermodus in of uit. Het gebruik van de sluimermodus biedt de volgende voordelen:</p> <ul style="list-style-type: none"> • De hoeveelheid verbruikte energie wordt verminderd wanneer de printer niet wordt gebruikt. • De slijtage van de elektronische onderdelen van de printer wordt beperkt (de displayverlichting wordt uitgeschakeld, maar het display blijft leesbaar). <p>De sluimermodus wordt automatisch beëindigd zodra u een afdruktaak verzendt, op een toets van het bedieningspaneel drukt, een papierlade opent of de bovenklep opent.</p> <p>U kunt de printer zodanig instellen dat deze overgaat op de sluimermodus na een bepaalde periode van inactiviteit.</p> |
|----------------------------|-----------------------------------|--|

Menu Diagnostiek

Beheerders kunnen dit submenu gebruiken om onderdelen te isoleren en papierstoringen of problemen met de afdrukkwaliteit op te lossen.

In de volgende tabel vindt u een lijst met instellingen en mogelijke waarden. In de kolom Waarden wordt de standaardwaarde voor elke instelling aangegeven met een sterretje (*) ernaast.

| Optie | Waarden | Uitleg |
|-------------------------------------|---|--|
| GEBEURTENISLOGBOEK AFDrukKEN | Er is geen waarde die u kunt selecteren. | Druk op ✓ (de knop SELECTEREN) om een lijst te maken met de 50 recentste gegevens in het logbestand. In het afgedrukte logbestand staan een foutnummer, het aantal pagina's, de foutcode en een omschrijving of de printerbesturingstaal. |
| GEBEURTENISLOGBOEK WEERGEVEN | Er is geen waarde die u kunt selecteren. | Druk op ✓ (de knop SELECTEREN) om door de inhoud van het logbestand op het bedieningspaneel van de printer te bladeren en de 50 recentste gebeurtenissen weer te geven. Gebruik ▲ (de knop OMHOOG) of ▼ (de knop OMLAAG) om door de inhoud van het logbestand heen te bladeren. |
| TEST PAPIERBAAN | TESTPAGINA AFDrukKEN BRON BESTEMMING DUBBELZIJDIG EXEMPLAREN | <p>Een testpagina maken waarmee u de functies voor papierverwerking van de printer kunt testen.</p> <p>TESTPAGINA AFDrukKEN: druk op ✓ (de knop SELECTEREN) om de test van de papierbaan te starten waarbij gebruik wordt gemaakt van de instellingen voor bron (lade), bestemming (uitvoerbak), duplexeenheid en aantal exemplaren die u hebt opgegeven in de overige opties in het menu Papierbaantest. Stel de overige opties in voordat u TESTPAGINA AFDrukKEN kiest.</p> <p>BRON: selecteer de lade waarvoor u de papierbaan wilt testen. U kunt elke lade selecteren die is geïnstalleerd. Selecteer ALLE LADEN om alle papierbanen te testen. (Er moet papier in de geselecteerde laden zijn geplaatst).</p> <p>BESTEMMING: selecteer de uitvoerbak waarvoor u de papierbaan wilt testen. U kunt elke uitvoerbak selecteren die is geïnstalleerd. Selecteer ALLE BAKKEN om de papierbaan voor alle bakken te testen.</p> <p>DUBBELZIJDIG: geef aan of het papier via de duplexeenheid wordt geleid tijdens de papierbaantest. Deze menuoptie verschijnt alleen als de printer beschikt over een ingebouwde duplexeenheid.</p> <p>EXEMPLAREN: geef aan hoeveel vellen papier uit elke lade worden gebruikt tijdens de papierbaantest.</p> |

Menu Service

Het menu Service is vergrendeld en om het te openen moet u een PIN-code invoeren. Dit menu is alleen bestemd voor bevoegde onderhoudstechnici.



Specificaties

HP LaserJet 2400 series fysieke specificaties

Productafmetingen

| Product | Hoogte | Diepte | Breedte | Gewicht ¹ |
|---|--------|--------|-----------------------|----------------------|
| HP LaserJet 2410, 2420, 2420d, 2420n, 2420dn en 2430n | 260 mm | 400 mm | 425 mm (16,7 inch) | 15,2 kg |
| HP LaserJet 2430t, 2430tn en 2430dtn | 400 mm | 400 mm | 425 mm | 20,9 kg |
| Optionele invoerlade voor 500 vel | 140 mm | 400 mm | 425 mm | 5,7 kg |

¹Zonder printcartridge

Productafmetingen met alle deuren en kleppen geheel geopend

| Printermodel | Hoogte | Diepte | Breedte |
|--|--------|--------|---------|
| HP LaserJet 2410, 2420, 2420d, 2420n, 2420dn, en 2430n | 260 mm | 730 mm | 675 mm |
| HP LaserJet 2430t, 2430tn en 2430dtn | 400 mm | 730 mm | 675 mm |

Stroomvoorziening

WAARSCHU- WING

De stroomvereisten zijn gebaseerd op het land/de regio waar de printer wordt verkocht. Verander niets aan de ingestelde spanning. Hierdoor kan de printer beschadigd raken en de garantie vervallen.

Voedingsvereisten (HP LaserJet 2400 series)

| Specificaties | 110-volt modellen | 230-volt modellen |
|-----------------------|---|---|
| Voedingsvereisten | 110-127 volt ($\pm 10\%$) 50/60 Hz (± 2 Hz) | 220-240 volt ($\pm 10\%$) 50/60 Hz (± 2 Hz) |
| Nominale piekspanning | 10,0 ampère | 5,0 ampère |

Stroomverbruik van HP LaserJet 2400 series (gemiddeld, in watt)¹

| Productmodel | Afdrukken ² | Klaar | Sluimermodus | Uit |
|---------------------|------------------------|-------|--------------|-------|
| HP LaserJet 2410 | 625 W ³ | 11 W | 8,5 W | 0,4 W |
| HP LaserJet 2420 | 625 W ³ | 11 W | 8,5 W | 0,4 W |
| HP LaserJet 2420d | 625 W ³ | 11 W | 8,5 W | 0,4 W |
| HP LaserJet 2420n | 625 W ³ | 11 W | 8,5 W | 0,4 W |
| HP LaserJet 2420dn | 625 W ³ | 11 W | 8,5 W | 0,4 W |
| HP LaserJet 2430n | 625 W ³ | 11 W | 8,5 W | 0,4 W |
| HP LaserJet 2430t | 625 W ³ | 11 W | 8,5 W | 0,4 W |
| HP LaserJet 2430tn | 625 W ³ | 11 W | 8,5 W | 0,4 W |
| HP LaserJet 2430dtn | 625 W ³ | 11 W | 8,5 W | 0,4 W |

¹Deze waarden zijn onderhevig aan wijzigingen. Ga naar www.hp.com/support/lj2410, <http://www.hp.com/support/lj2420>, of <http://www.hp.com/support/lj2430> voor recente informatie.

²De voedingswaarden zijn de hoogste waarden die zijn gemeten met alle standaardvoltages.

³De afdruksnelheid van de HP LaserJet 2410 is 25 ppm (Letter-formaat) en 24 ppm (A4-formaat). De afdruksnelheid van de HP LaserJet 2420 is 30 ppm (Letter-formaat) en 28 ppm (A4-formaat). De afdruksnelheid van de HP LaserJet 2430 is 35 ppm (Letter-formaat) en 33 ppm (A4-formaat).

⁴Het standaardinterval tussen de modus Klaar en de sluimermodus = 30 minuten.

⁵Opwarmtijd vanuit sluimermodus = minder dan 8,5 seconden.

⁶Warmteafgifte in de modus Klaar = 37,5 BTU/uur (HP LaserJet 2410), 37,5 BTU/uur (HP LaserJet 2420) en 37,5 BTU/uur (HP LaserJet 2430).

Akoestische emissie

Geluids- en drukniveau¹ (HP LaserJet 2400 series)

| Geluidsniveau | Gedefinieerd door ISO 9296 |
|---|------------------------------------|
| Tijdens afdrukken ² (HP LaserJet 2410) | $L_{wAd} = 6,6$ bel (A) [66 dB(A)] |
| Tijdens afdrukken ² (HP LaserJet 2420) | $L_{wAd} = 6,7$ bel (A) [67 dB(A)] |
| Tijdens afdrukken ² (HP LaserJet 2430) | $L_{wAd} = 6,8$ bel (A) [68 dB(A)] |
| Klaar (HP LaserJet 2410) | Onhoorbaar |
| Klaar (HP LaserJet 2420) | Onhoorbaar |
| Klaar (HP LaserJet 2430) | Onhoorbaar |
| Geluidsdrukniveau | Gedefinieerd door ISO 9296 |
| Tijdens afdrukken ² (HP LaserJet 2410) | $L_{pAm} = 52$ dB(A) |
| Tijdens afdrukken ² (HP LaserJet 2420) | $L_{pAm} = 53$ dB(A) |
| Tijdens afdrukken ² (HP LaserJet 2430) | $L_{pAm} = 53$ dB(A) |
| Klaar (HP LaserJet 2410) | Onhoorbaar |
| Klaar (HP LaserJet 2420) | Onhoorbaar |
| Klaar (HP LaserJet 2430) | Onhoorbaar |

¹Deze waarden zijn onderhevig aan wijzigingen. Ga naar www.hp.com/support/lj2410, <http://www.hp.com/support/lj2420>, of <http://www.hp.com/support/lj2430> voor recente informatie.

²De afdruksnelheid van de HP LaserJet 2410 is 25 ppm (A4-formaat). De afdruksnelheid van de HP LaserJet 2420 is 29 ppm (A4-formaat). De afdruksnelheid van de HP LaserJet 2430 is 34 ppm (A4-formaat).

³Geteste configuratie (HP LaserJet 2410): basisprinter, enkelzijdig afdrukken op A4-formaat.

⁴Geteste configuratie (HP LaserJet 2420): basisprinter, enkelzijdig afdrukken op A4-formaat.

⁵Geteste configuratie (HP LaserJet 2430): basisprinter, enkelzijdig afdrukken op A4-formaat.

Bedrijfsomgeving

| Omgevingsvoorwaarden | Afdrukken | Opslag/stand-by |
|---|------------------|------------------------|
| Temperatuur (printer en printcartridge) | 15° tot 32,5°C | -20° tot 40°C |
| Relatieve luchtvochtigheid | 10% tot 80% | 10% tot 90% |

Papierspecificaties

Zie de *HP LaserJet printer family print media guide* voor volledige paperspecificaties voor alle HP LaserJet-printers (beschikbaar op <http://www.hp.com/support/ljpaperguide>).

| Categorie | Specificaties |
|------------------------------|---|
| Zuurgraad | 5,5 pH tot 8,0 pH |
| Dikte | 0,094 tot 0,18 mm |
| Omkrullen in riem | Vlak binnen 5 mm |
| Conditie van gesneden randen | Scherp afgesneden papier zonder ruwe randen. |
| Compatibiliteit met fuser | Mag niet schroeien, smelten, geen inktvegen vertonen en geen schadelijk dampen voortbrengen wanneer het gedurende 0,1 seconde tot 200°C wordt verhit. |
| Vezel | Lange vezel |
| Vochtgehalte | 4% tot 6% volgens gewicht |
| Gladheid | 100 tot 250 Sheffield |

Omgeving voor afdrukken en papieropslag

De beste omgeving voor afdrukken en het opslaan van papier is op of omstreeks kamertemperatuur, en niet te droog of te vochtig. Papier is hygroscopisch: het neemt vocht snel op en geeft het ook weer snel af.

Een combinatie van warmte en vocht beschadigt papier. Door de warmte verdampt het vocht in het papier, terwijl dit door de koude op de vellen condenseert. Verwarmingssystemen en airconditioners verwijderen het meeste vocht uit een vertrek. Wanneer een pak papier wordt geopend en gebruikt, verliest het papier vocht, waardoor strepen en vlekken ontstaan. Vochtig weer en drinkfontein kunnen de vochtigheid in een vertrek doen toenemen. Wanneer een pak papier wordt geopend en gebruikt, neemt het papier vocht op en ontstaan lichte afdrukken en weggevallen gedeelten. Ook kan het papier vervormen wanneer het vocht verliest en opneemt. Dit kan tot papierstoringen leiden.

Daarom zijn de opslag en het hanteren van papier even belangrijk als het papierfabricageproces zelf. De omgevingscondities bij papieropslag kunnen een rechtstreeks effect op de papier toevoer hebben.

Zorg ervoor dat u niet meer papier aanschaft dan gemakkelijk in korte tijd (ongeveer 3 maanden) kan worden opgebruikt. Papier dat lange tijd opgeslagen blijft, kan aan extreme warmte en vochtigheid worden blootgesteld, waardoor het beschadigd kan raken. Planning is belangrijk om beschadiging van een grote voorraad papier te voorkomen.

Ongeopende riemen papier in verzegelde verpakking kunnen enkele maanden lang stabiel blijven voordat het papier wordt gebruikt. Geopende pakken papier kunnen eerder door de omgeving worden beschadigd, vooral als ze niet in een vochtafstotende omslag zijn gewikkeld.

De omgeving voor papieropslag moet goed worden onderhouden om de optimale prestaties van de printer te verzekeren. De vereiste conditie is 20° tot 24°C met een relatieve vochtigheid van 45% tot 55%. De volgende richtlijnen zijn nuttig bij het evalueren van de omgeving waar het papier wordt opgeslagen:

- Het papier moet op of omstreeks kamertemperatuur worden opgeslagen.
- De lucht mag niet te droog of te vochtig zijn (vanwege de hygroscopische eigenschappen van het papier).
- De beste manier om een geopende riem papier op te slaan is deze weer strak in de vochtbestendige omslag te wikkelen. Als de omgeving van de printer bloot staat aan extreme omstandigheden, pakt u alleen de hoeveelheid papier uit die gedurende één dag wordt gebruikt om ongewenste veranderingen vanwege vochtigheid te voorkomen.

Enveloppen

De afwerking van de envelop is uiterst belangrijk. De vouwlijnen van de enveloppen variëren aanzienlijk, niet alleen van fabrikant tot fabrikant, maar zelfs van envelop tot envelop uit een en dezelfde doos. Het goed kunnen bedrukken van enveloppen hangt voornamelijk af van de kwaliteit van de enveloppen. Let bij de aanschaf van enveloppen op de volgende punten:

- **Gewicht:** het gewicht van het papier van de envelop mag niet meer dan 105 g/m² bedragen. Anders kunnen er papierstoringen optreden.
- **Constructie:** voordat u afdrukt op de enveloppen, moeten de enveloppen vlak liggen en niet meer dan 6 mm krullen. Bovendien mogen de enveloppen geen lucht bevatten.
- **Voorwaarde:** enveloppen mogen niet gekreukeld zijn, inkepingen hebben of anderszins beschadigd zijn.
- **Temperatuur:** u moet enveloppen gebruiken die bestand zijn tegen de warmte en de druk van de printer.
- **Formaat:** u mag alleen enveloppen gebruiken die binnen de volgende afmetingen vallen.
 - **Minimaal:** 76 x 127 mm
 - **Maximaal:** 216 x 356 mm

Opmerking

Gebruik alleen lade 1 om enveloppen af te drukken. Er kunnen papierstoringen optreden wanneer u afdruk materiaal gebruikt dat korter is dan 178 mm. Dit kan worden veroorzaakt door de uitwerking van de omgevingsomstandigheden op het papier. Zorg ervoor dat u het papier op de juiste wijze opbergt en hanteert om optimale prestaties te verkrijgen. Zie [Omgeving voor afdrukken en papieropslag](#). Kies enveloppen in het printerstuurprogramma (zie [Het printerstuurprogramma gebruiken](#)).

Enveloppen met dubbele naden

Bij een afwerking met dubbele naden is de envelop aan beide zijden geplakt door middel van verticale naden en niet met diagonale naden. Dit type kan wellicht meer omkrullen. Let erop dat de naad volledig doorloopt tot aan de hoek van de envelop, zoals hieronder afgebeeld.

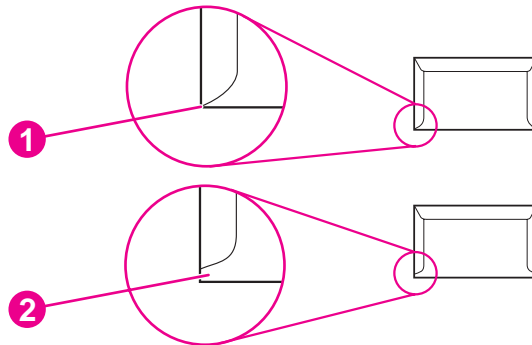

- 1 Aanvaardbare afwerking van envelop
- 2 Onaanvaardbare afwerking van envelop

Enveloppen met een verwijderbare kleefstrook of met flappen

Enveloppen met een verwijderbare kleefstrook of met meer dan één flap die gevouwen moeten worden om de envelop te sluiten, moeten van een kleefmiddel voorzien zijn dat de warmte en de druk in de printer kan weerstaan. De extra flappen en stroken kunnen kreukelen of vouwen, papierstoringen veroorzaken en zelfs de fuser beschadigen.

Envelopmarges

In de volgende tabel worden de normale adresmarges voor enveloppen van nummer 10 of DL-enveloppen vermeld.

| Soort adres | Bovenmarge | Linkermarge |
|------------------|------------|-------------|
| Afzender | 15 mm | 15 mm |
| Bestemmingsadres | 51 mm | 89 mm |

Opmerking

Voor de beste afdrukkwaliteit mogen de marges tussen de tekst en de rand van de envelop niet kleiner dan 15 mm zijn. Zorg dat u niet afdrukt op het punt waar de naden van de envelop bij elkaar komen.

Enveloppen bewaren

Het correct bewaren van enveloppen draagt bij tot een betere afdrukkwaliteit. Enveloppen moeten plat bewaard worden. Als de envelop lucht bevat waardoor een luchtbel wordt gevormd, kan de envelop gaan kreuken tijdens het afdrucken.

Zie [Afdrukken op enveloppen](#) voor meer informatie.

Etiketten

VOORZICHTIG

U kunt beschadigingen aan de printer voorkomen, door alleen etiketten te gebruiken die zijn goedgekeurd voor gebruik in laserprinters. U kunt ernstige papierstoringen voorkomen door bij het afdrukken van etiketten altijd lade 1 en de achteruitvoerbak gebruiken. Gebruik een vel etiketten slechts eenmaal en druk nooit af op een vel dat slechts gedeeltelijk is gevuld met etiketten.

Afwerking van etiketten

Let bij het kiezen van etiketten op de kwaliteit van de diverse bestanddelen:

- **Kleefmiddel:** het kleefmiddel moet een temperatuur van 200°C kunnen doorstaan. Dit is de maximumtemperatuur van de printer.
- **Indeling van etiketvel:** gebruik geen etiketten die met tussenruimten op het grondpapier zijn aangebracht. Etiketten kunnen van het grondpapier loslaten als er tussenruimte tussen de etiketten bestaat, wat ernstige papierstoringen veroorzaakt.
- **Omkrullen:** voordat u afdrukt op de etiketten, moeten de etiketten vlak liggen en niet meer dan 13 mm krullen in elke richting.
- **Staat:** gebruik geen etiketten met kreukels, blaasjes of andere verschijnselen waaruit blijkt dat ze van het grondpapier loslaten.

Zie [Afdrukken op etiketten](#) voor meer informatie.

Opmerking

Kies etiketten in het printerstuurprogramma (zie [Het printerstuurprogramma gebruiken](#)).

Transparanten

Transparanten die in de printer worden gebruikt, moeten bestand zijn tegen een temperatuur van 200°C. Dit is de maximumtemperatuur van de printer.

VOORZICHTIG

U kunt beschadigingen aan de printer voorkomen, door alleen transparanten te gebruiken die zijn goedgekeurd voor gebruik in HP LaserJet-printers, bijvoorbeeld transparanten van HP. (Zie [Onderdeelnummers](#) voor bestelinformatie.)

Zie [Afdrukken op transparanten](#) voor meer informatie.

Opmerking

Kies transparanten in het printerstuurprogramma (zie [Het printerstuurprogramma gebruiken](#)).

D

Printergeheugen en uitbreiding

In deze sectie worden de geheugenfuncties van de printer uitgelegd en worden de stappen voor uitbreiding besproken.

- [Printergeheugen](#)
- [CompactFlash-kaarten installeren](#)
- [De installatie van een DIMM of CompactFlash-kaart controleren](#)
- [Bronnen opslaan \(permanente bronnen\)](#)
- [Een EIO-kaart installeren](#)

Overzicht

De printer wordt geleverd met één geïnstalleerde DIMM-geheugenmodule. Daarnaast zijn er nog één DIMM-sleuf en twee CompactFlash-sleuven beschikbaar om de printer uit te breiden met de volgende onderdelen:

- Meer printergeheugen: er zijn DIMM's (SDRAM) verkrijgbaar met een capaciteit van 32, 48, 64, 128 en 256 MB.
- CompactFlash-lettertypekaarten: in tegenstelling tot standaardprintergeheugen kunnen CompactFlash-kaarten worden gebruikt om gedownloade opties zoals lettertypen en afdruksjablonen permanent op de printer op te slaan, zelfs wanneer de printer uit staat. Met deze kaarten kunt u de printer ook ondersteuning bieden voor het afdrucken van oosterse tekens.
- Andere printertalen en printeropties die op DIMM's en CompactFlash-kaarten zijn gebaseerd.

Zie [Onderdelen, accessoires en benodigdheden bestellen](#) voor bestelinformatie.

Opmerking

De SIMM's (Single In-line Memory Modules) die in voorgaande HP LaserJet-printers werden gebruikt, zijn niet compatibel met deze printer.

De printer beschikt ook over één EIO-sleuf om de netwerkcapaciteiten van de printer uit te breiden. Met de EIO-sleuf kunt u een aanvullende netwerkverbinding toevoegen aan de printer, bijvoorbeeld een draadloze printserver, een netwerkkaart of een toegangkaart voor seriële toepassingen of AppleTalk.

Opmerking

Bepaalde HP LaserJet 2400 series-printers worden geleverd met een geïnstalleerd netwerkkapparaat. Met de EIO-sleuf kunt u netwerkfunctionaliteit toevoegen aan reeds in de printer ingebouwde functionaliteit.

U kunt bepalen hoeveel geheugen in de printer is geïnstalleerd of wat er in de EIO-sleuven is geïnstalleerd, door een configuratiepagina af te drukken. (Zie [Configuratiepagina](#).)

Printergeheugen

U kunt aanvullend geheugen aan de printer toevoegen als u regelmatig complexe illustraties of PostScript-documenten (PS) afdrukt of als u veel gedownloade lettertypen gebruikt. Wanneer de printer over meer geheugen beschikt, hebt u bovendien meer flexibiliteit bij de ondersteuning van taakopslagfuncties, zoals snelkopieerfuncties.

Zo installeert u printergeheugen:

VOORZICHTIG

Statische elektriciteit kan de DIMM's beschadigen. Draag bij het hanteren van DIMM's een antistatische polsband of raak regelmatig het oppervlak van de antistatische verpakking van de DIMM aan, waarna u een onbeschilderd metalen gedeelte op de printer aanraakt.

De HP LaserJet 2400 series-printers zijn uitgerust met één DIMM, die in sleuf 1 is geïnstalleerd. Er kan een tweede DIMM worden geïnstalleerd in sleuf 2. Desgewenst kunt u de DIMM die is geïnstalleerd in sleuf 1, vervangen door een DIMM met een hogere capaciteit.

Als u dit niet al had gedaan, moet u een Configuratiepagina afdrukken om te bepalen hoeveel geheugen op de printer is geïnstalleerd voordat u meer geheugen toevoegt. Zie [Configuratiepagina](#).

1. Nadat de Configuratiepagina is afgedrukt, zet u de printer uit en maakt u het netsnoer los.

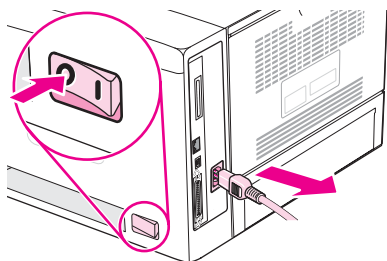

2. Ontkoppel alle interfacekabels.

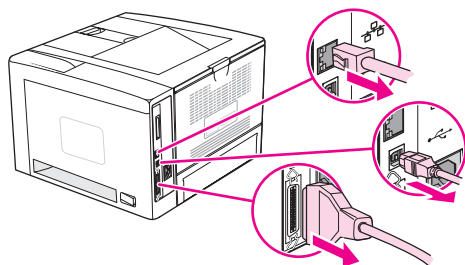

3. Verwijder het rechterzijpaneel door het naar de achterkant van de printer te schuiven totdat de zijkant helemaal uit de printer is geschoven.

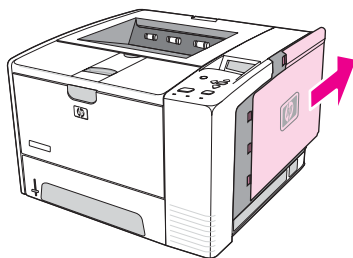

4. Open de toegangsklep door aan het metalen lipje te trekken.

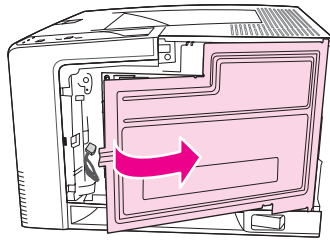

5. Haal de DIMM uit de antistatische verpakking.

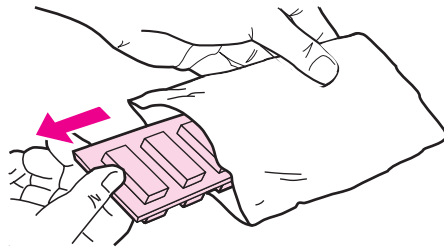

VOORZICHTIG

U kunt de kans op beschadigingen door statische elektriciteit verminderen, door altijd een antistatische polsband te dragen, waarmee de statische elektriciteit wordt ontladen of door het oppervlak van de antistatische verpakking aan te raken voordat u de DIMM's aanraakt.

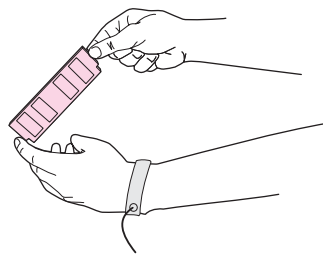

6. Houd de DIMM bij de randen vast en plaats de inkepingen van de DIMM op één lijn met de DIMM-sleuf. (Controleer of de vergrendelingen aan weerszijden van de DIMM-sleuf open zijn.)

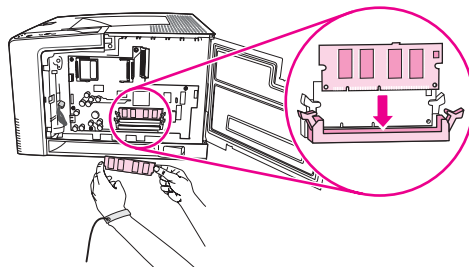

- Duw de DIMM recht vooruit in de sleuf en druk de DIMM stevig aan. Controleer of de vergrendelingen aan weerszijden van de DIMM vastklikken.

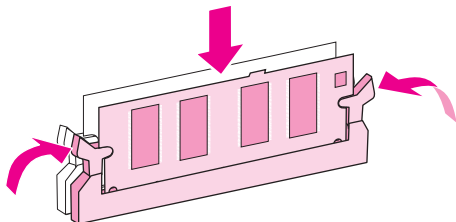

Opmerking

Maak de vergrendelingen los voordat u een DIMM verwijdert.

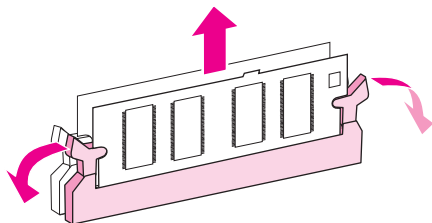

- Sluit de toegangsklep en druk deze stevig aan totdat deze vastklikt.

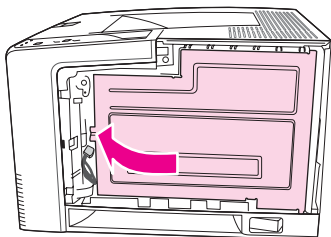

- Als u het zijpaneel wilt terugplaatsen, zorgt u dat de pijlen met elkaar op één lijn liggen en schuift u het paneel naar achteren tot het vastklikt.

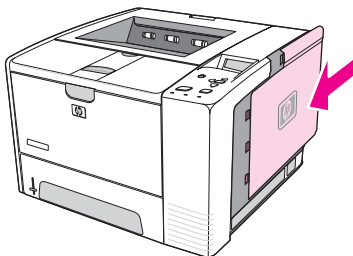

- Sluit de interfacekabel(s) en het netsnoer weer aan.

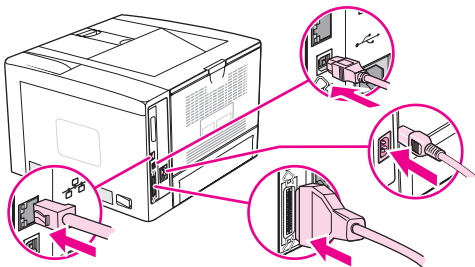

11. Schakel de printer in.

CompactFlash-kaarten installeren

Er kunnen maximaal twee CompactFlash-kaarten worden geïnstalleerd om lettertypen toe te voegen aan de printer.

Zo installeert u een CompactFlash-kaart:

1. Nadat de Configuratiepagina is afgedrukt, zet u de printer uit en maakt u het netsnoer los.

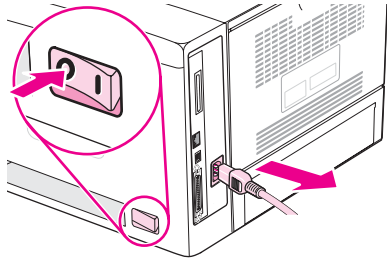

2. Ontkoppel alle interfacekabels.

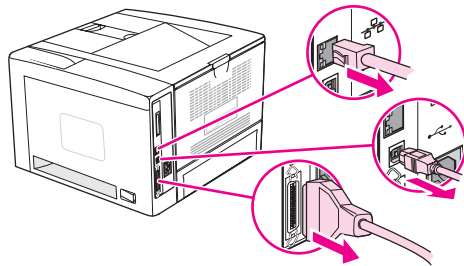

3. Verwijder het rechterzijpaneel door het naar de achterkant van de printer te schuiven totdat de zijkant helemaal uit de printer is geschoven.

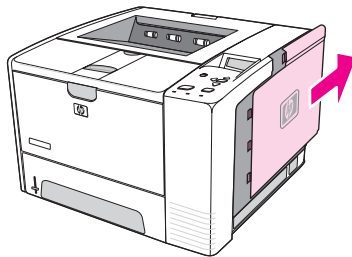

4. Open de toegangsklep door aan het metalen lipje te trekken.

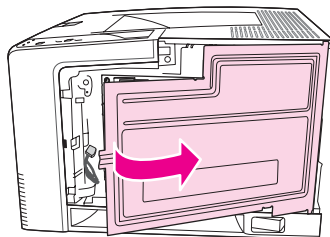

5. Haal de nieuwe CompactFlash-kaart uit de verpakking.

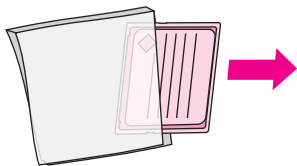

6. Houd de CompactFlash-kaart bij de randen vast en houd de groeven in de kaart recht boven de lipjes in de sleuf voor de CompactFlash-kaart.

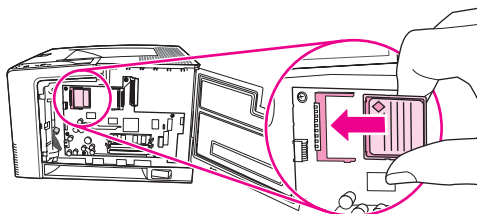

7. Schuif de CompactFlash-kaart in de sleuf.

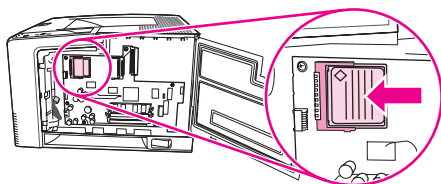

8. Sluit de toegangsklep en druk deze stevig aan totdat deze vastklikt.

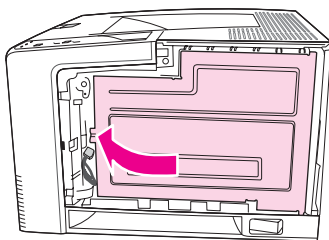

9. Als u het zijpaneel wilt terugplaatsen, zorgt u dat de pijlen met elkaar op één lijn liggen en schuift u het paneel naar achteren tot het vastklikt.

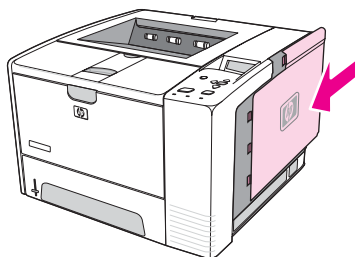

10. Sluit de interfacekabel(s) en het netsnoer weer aan.

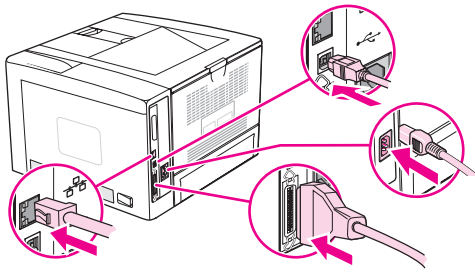

Gebruik Opslagbeheer van het apparaat in HP Web Jetadmin om lettertypen te beheren. Zie de Help in HP Web Jetadmin voor meer informatie.

De installatie van een DIMM of CompactFlash-kaart controleren

Controleer of de installatie is geslaagd nadat u een DIMM of CompactFlash-kaart hebt geïnstalleerd.

Zo controleert u of DIMM's of CompactFlash-kaarten op de juiste wijze zijn geïnstalleerd:

1. Schakel de printer in. Controleer of het lampje Klaar op de printer gaat branden na het opstarten. Als er een foutbericht verschijnt, is de DIMM of CompactFlash-kaart mogelijk niet op de juiste wijze geïnstalleerd. Zie [Berichten van het bedieningspaneel interpreteren](#).
2. Druk een Configuratiepagina af (zie [Configuratiepagina](#)).
3. Controleer de sectie voor het geheugen op de Configuratiepagina en vergelijk deze sectie met de Configuratiepagina die is afgedrukt voordat u het geheugen hebt geïnstalleerd. Als de hoeveelheid geheugen niet is toegenomen, is de DIMM of CompactFlash-kaart mogelijk niet op de juiste wijze geïnstalleerd of is deze defect. Herhaal de installatieprocedure. Installeer zo nodig een andere DIMM of CompactFlash-kaart.

Opmerking

Als u een printerbesturingstaal hebt geïnstalleerd, controleert u de sectie voor de geïnstalleerde printertalen en opties op de Configuratiepagina. Hier moet de nieuwe printertaal vermeld staan.

Bronnen opslaan (permanente bronnen)

Functies of taken die u downloadt naar de printer, bevatten soms bronnen (bijvoorbeeld lettertypen, macro's of patronen). Bronnen die intern als permanent worden aangegeven, blijven in het geheugen van de printer totdat u de printer uitschakelt.

Volg de volgende richtlijnen als u gebruikmaakt van PDL (page description language) voor het markeren van bronnen als permanent. Raadpleeg de PDL-naslaginformatie bij PCL of PS voor technische gegevens.

- Markeer bronnen alleen als permanent als deze per se in het geheugen van de printer moeten blijven zolang deze aan staat.
- Verzend permanente bronnen alleen aan het begin van een afdruktaak naar de printer en niet op het moment dat de printer bezig is met afdrukken.

Opmerking

Overmatig gebruik van permanente bronnen of downloaden naar de printer terwijl deze aan het afdrukken is, kan de prestaties van de printer of het afdrukken van complexe taken nadelig beïnvloeden.

Een EIO-kaart installeren

Voer de volgende procedure uit om een EIO-kaart te installeren:

Zo installeert u een EIO-kaart:

1. Schakel de printer uit.
2. Verwijder de twee schroeven en het afdekplaatje van de EIO-sleuf aan de achterzijde van de printer.

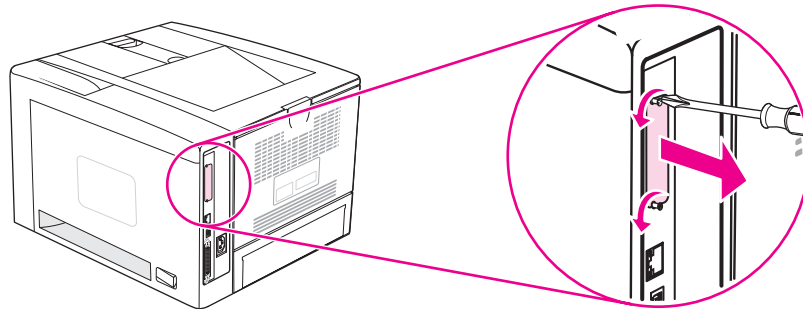

Opmerking

Gooi de schroeven of het afdekplaatje niet weg. Bewaar deze voor toekomstig gebruik als u de EIO-kaart verwijdert.

3. Installeer de EIO-kaart in de EIO-sleuf en draai de schroeven aan.

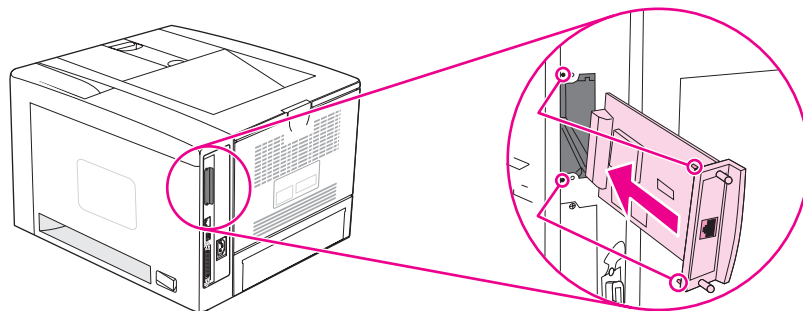

4. Schakel de printer in en druk een Configuratiepagina af om te controleren of het nieuwe EIO-apparaat wordt herkend. (Zie [Configuratiepagina](#).)

Opmerking

Wanneer u een Configuratiepagina afdruckt, wordt tevens een HP Jetdirect-configuratiepagina afgedrukt met informatie over de netwerkconfiguratie en de status.

Zo verwijdert u een geïnstalleerde EIO-kaart:

1. Schakel de printer uit.
2. Verwijder de twee schroeven van de EIO-kaart en haal vervolgens de EIO-kaart uit de EIO-sleuf.
3. Monteer het afdekplaatje van de EIO-sleuf weer op de achterzijde van de printer. Plaats de twee schroeven en draai ze aan.
4. Schakel de printer in.

E

Printeropdrachten

Bij de meeste programma's is het invoeren van printeropdrachten niet nodig. Raadpleeg zo nodig de documentatie bij de computer en het programma voor de juiste methode om printeropdrachten in te voeren.

| | |
|-----------------|--|
| PCL 6 en PCL 5e | PCL 6 en PCL 5e-printeropdrachten maken de printer kenbaar welke taken moeten worden uitgevoerd of welke lettertypen moeten worden gebruikt. Deze sectie bevat een beknopt overzicht van deze opdrachten voor gebruikers die al met de opdrachtenstructuur van PCL 6 en PCL 5e bekend zijn. |
| HP-GL/2 | Met de printer kunnen vectorillustraties worden afgedrukt met behulp van de grafische HP-GL/2-taal. Als u met de HP-GL/2-taal wilt afdrucken, moet de PCL 5e-taal worden gedeactiveerd op de printer en moet de HP-GL/2-modus worden geactiveerd. Dit kan worden gedaan door PCL 5e-code te verzenden naar de printer. Sommige programma's stellen de taal in via hun drivers. |
| PJL | De printertaaktaal van HP, PJL (Printer Job Language), biedt een besturingsniveau boven PCL 5e en andere printertalen. De vier belangrijkste functies van PJL zijn: omschakelen van printertaal, taakscheiding, printerconfiguratie en status aflezen op de printer. PJL-opdrachten kunnen worden gebruikt om de standaardinstellingen van de printer te wijzigen. |

Opmerking

In de tabel aan het einde van deze sectie vindt u een overzicht van veel gebruikte PCL 5e-opdrachten. (Zie [Veelgebruikte PCL 6- en PCL 5-printeropdrachten](#).) Als u een volledig overzicht en uitleg over het gebruik van PCL 5e-, HP-GL/2- en PJL-opdrachten wilt hebben, kunt u de *HP PCL/PJL Reference Set* op de cd-rom raadplegen (HP-onderdeelnummer 5961-0975).

Informatie over de syntaxis van PCL 6- en PCL 5e-printeropdrachten

Vergelijk de volgende tekens alvorens printercommando's te gebruiken:

| | | | |
|------------------|---|----------------|---|
| Kleine letter l: | l | Hoofdletter O: | O |
| Cijfer één: | 1 | Cijfer 0: | 0 |

In veel printeropdrachten worden de kleine letter l (l) en het cijfer één (1) of de hoofdletter O en het cijfer nul (0) gebruikt. Deze tekens verschijnen wellicht niet op uw beeldscherm zoals hier getoond. In de PCL 6- en PCL5e-printeropdrachten moet u deze tekens (letter of cijfer, hoofdletter of kleine letter) precies zo gebruiken als ze hier worden opgegeven.

In de volgende afbeelding worden de elementen van een gewone printeropdracht verklaard (in dit geval een opdracht voor de afdrukstand van de pagina).

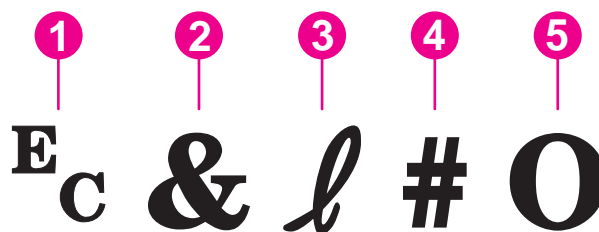

- 1 Escape-teken (hiermee begint elke escape-reeks)
- 2 Geparameteriseerd teken
- 3 Groepsteken
- 4 Waardeveld (bevat letters en cijfers)
- 5 Eindteken (hoofdletter)

Escape-reeksen combineren

Escape-reeksen kunnen worden gecombineerd in één tekenreeks. Er zijn drie belangrijke regels die u moet volgen bij het combineren van programmacode:

1. De eerste twee tekens na het E_c-teken zijn de geparameteriseerde tekens en groepstekens. Deze tekens moeten gelijk zijn in alle opdrachten die worden gecombineerd.
2. Bij het combineren van escape-reeksen moet de hoofdletter aan het einde in elke afzonderlijke escape-reeks worden veranderd in een kleine letter.
3. Het laatste teken van de gecombineerde escape-reeks moet een hoofdletter zijn.

De volgende escape-reeks wordt bijvoorbeeld naar de printer gestuurd om Legal-papier, liggende afdrukstand en 8 regels per inch te selecteren:

```
Ec&I3AEc&I1OEc&I8D
```

Met de volgende escape-code worden dezelfde printeropdrachten verzonden door deze te combineren in een kortere reeks:

```
Ec&I3a1o8D
```

Escape-tekens gebruiken

Printeropdrachten beginnen altijd met het escape-teken (E_c).

In de volgende tabel ziet u hoe u het escape-teken kunt invoeren in verschillende MS-DOS-programma's.

| DOS-programma | Invoer | Wat u ziet |
|----------------------------|---|----------------|
| Lotus 1-2-3 en Symphony | Typ \027 | 027 |
| Microsoft Word voor MS-DOS | Houd de Alt -toets ingedrukt en typ 027 op het numerieke toetsenblok | ↔ |
| WordPerfect voor MS-DOS | Typ <27> | <27> |
| MS-DOS Edit | Houd Ctrl+P ingedrukt en druk op Esc | ↔ |
| MS-DOS Edlin | Houd Ctrl+V ingedrukt en druk op [| ^[|
| dBase | ?? CHR(27)+"opdracht" | ?? CHR(27)+" " |

PCL 6- en PCL 5-lettertypen selecteren

De lijst met lettertypen voor de printer bevat de PCL 6- en PCL 5e-printeropdrachten voor het selecteren van lettertypen. Zie [PS- of PCL-lettertypelijst](#) voor informatie over de wijze waarop u de lijst kunt afdrucken. In de volgende afbeelding wordt een voorbeeld weergegeven.

Er is één variabelenvak beschikbaar voor het invoeren van symbolensets en één vak voor het invoeren van de puntgrootte. Deze variabelen moeten worden ingevuld om te voorkomen dat de printer de standaardinstellingen gebruikt. Als u bijvoorbeeld een tekenset wilt gebruiken die tekens voor lijntekeningen bevat, selecteert u de tekenset 10U (PC-8) of 12U (PC-850). Andere veelgebruikte codes voor tekensets vindt u in de sectie [Veelgebruikte PCL 6- en PCL 5-printeropdrachten](#).

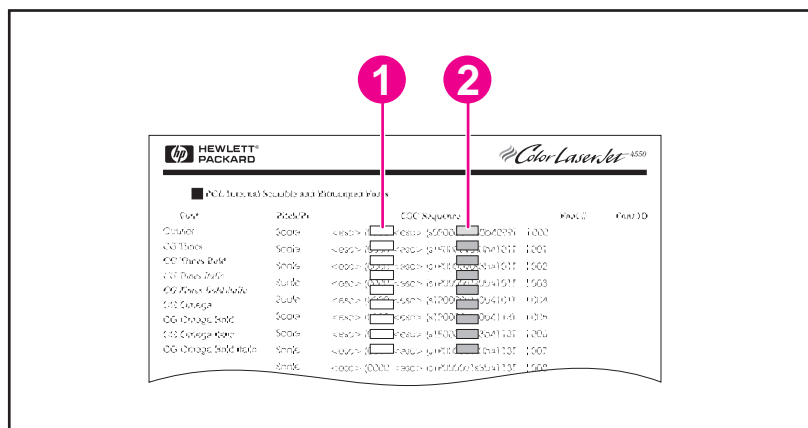

- 1 Tekenset
- 2 Puntgrootte

Opmerking

Lettertypen hebben ofwel een vaste ofwel een proportionele spatiëring. De printer bevat zowel vaste lettertypen (Courier, Letter Gothic en Lineprinter) als proportionele lettertypen (onder andere CG Times, Arial, Times New Roman). Lettertypen met vaste spatiëring worden doorgaans gebruikt in spreadsheetprogramma's en databases, waarbij het belangrijk is dat de kolommen verticaal worden uitgelijnd. Lettertypen met proportionele spatiëring worden doorgaans gebruikt in tekstverwerkingsprogramma's.

Veelgebruikte PCL 6- en PCL 5-printeropdrachten

Taakbesturingsopdrachten

| Functie | Opdracht | Opties (nr.'s) |
|------------------------------------|---------------------|--|
| Herstel | E _c E | niet beschikbaar |
| Aantal exemplaren | E _c &I#X | 1 t/m 999 |
| Dubbelzijdig/enkelzijdig afdrukken | E _c &I#S | 0 = Simplex (enkelzijdig) afdrukken 1 = Duplex (dubbelzijdig) in de lengte gebonden 2 = Duplex (dubbelzijdig) in de breedte gebonden |

Paginabesturingsopdrachten

| Functie | Opdracht | Opties (nr.'s) |
|------------|---------------------|--|
| Papierbron | E _c &I#H | 0 = De huidige pagina afdrukken of uitvoeren 1 = Lade 2 2 = Handmatige invoer, papier 3 = Handmatige invoer, envelop 4 = Lade 1 5 = Lade 3 6 = Optionele envelopinvoer 7 = Automatische selectie 8 = Lade 4 20 t/m 69 = Externe laden |

Paginabesturingsopdrachten (vervolg)

| Functie | Opdracht | Opties (nr.'s) |
|----------------------------|-----------------|---|
| Papierformaat | E_c&l#A | 1 = Executive 2 = Letter 3 = Legal 25 = A5 26 = A4 45 = JIS B5 80 = Monarch-envelop 81 = Commercial 10-envelop 90 = DL ISO-envelop 91 = C5 ISO-envelop 100 = B5 ISO-envelop/B5 ISO 101 = Aangepast |
| Papiersort | E_c&n# | 5WdBond = Bankpost 6WdPlain = Normaal 6WdColor = Kleur 7WdLabels = Etiketten 9WdRecycled = Kringlooppapier 11WdLetterhead = Briefpapier 10WdCardstock = Kaarten 11WdPrepunched = Geperforeerd 11WdPreprinted = Voorbedrukt 13WdTransparency = Transparant #WdCustompapertype = Aangepast ¹ |
| Afdrukstand | E_c&l#O | 0 = Staand 1 = Liggend 2 = Omgekeerd staand 3 = Omgekeerd liggend |
| Bovenmarge | E_c&l#E | # = Aantal regels |
| Tekstlengte (ondermarge) | E_c&l#F | # = Aantal regels vanaf de bovenmarge |
| Linkermarge | E_c&a#L | # = Kolomnummer |
| Rechtermarge | E_c&a#M | # = Kolomnummer vanaf de linkermarge |
| Horizontale bewegingsindex | E_c&k#H | Stappen van 1/120 inch (afdruk wordt horizontaal gecompriemd) |

Paginabesturingsopdrachten (vervolg)

| Functie | Opdracht | Opties (nr.'s) |
|--------------------------|----------|--|
| Verticale bewegingsindex | E_c&l#C | Stappen van 1/48 inch (afdruk wordt verticaal gecomprimeerd) |
| Regelafstand | E_c&l#D | # = Regels per inch (1, 2, 3, 4, 5, 6, 12, 16, 24, 48) |
| Perforatie-interval | E_c&l#L | 0 = Uitschakelen (uitzetten) 1 = Inschakelen (aanzetten) |

¹ Voor aangepast papier vervangt u "Aangepaste papiersoort" door de naam van het papier en het hekje (#) door het aantal tekens in de naam, plus 1.

Cursorpositie

| Functie | Opdracht | Opties (nr.'s) |
|----------------------------------|----------|--|
| Verticale positie (rijen) | E_c&a#R | # = Rijnummer |
| Verticale positie (punten) | E_c*p#Y | # = Puntnummer (300 punten = 1 inch) |
| Verticale positie (decipunten) | E_c&a#V | # = Decipuntnummer (720 decipunten = 1 inch) |
| Horizontale positie (kolommen) | E_c&a#C | # = Kolomnummer |
| Horizontale positie (punten) | E_c*p#X | # = Puntnummer (300 punten = 1 inch) |
| Horizontale positie (decipunten) | E_c&a#H | # = Decipuntnummer (720 decipunten = 1 inch) |

Programmeringstips

| Functie | Opdracht | Opties (nr.'s) |
|---------------------------|----------|---|
| Doorrollen bij regeleinde | E_c&s#C | 0 = Inschakelen (uitzetten) 1 = Uitschakelen (aanzetten) |
| Weergavefuncties Aan | E_cY | niet beschikbaar |
| Weergavefuncties Uit | E_cZ | niet beschikbaar |

Taalselectie

| Functie | Opdracht | Opties (nr.'s) |
|---------------------------------|----------|--|
| PCL 6- of PCL 5e-modus invoeren | E_c%#A | 0 = Vorige PCL 5-cursorpositie gebruiken 1 = Huidige HP-GL/2-pinpositie gebruiken |

Taalselectie (vervolg)

| Functie | Opdracht | Opties (nr.'s) |
|------------------------|----------|--|
| HP-GL/2-modus invoeren | E_c%#B | 0 = Vorige HP-GL/2-pinpositie gebruiken 1 = Huidige PCL 5-cursorpositie gebruiken |

Lettertypeselectie

| Functie | Opdracht | Opties (nr.'s) |
|--|----------|--|
| Tekensets | E_c(# | 8U = Tekenset HPRoman-8 10U = Standaardtekenset IBM-layout (PC-8) (codepagina 437) 12U = IBM-layout voor Europa (PC-850) (codepagina 850) 8M = Math-8 19U = Windows 3.1 Latin 1 9E = Windows 3.1 Latin 2 (veel gebruikt in Oost-Europa) 5T = Windows 3.1 Latin 5 (veel gebruikt in Turkije) 579L = Wingdings-lettertype |
| Primaire spatiëring | E_c(s#P | 0 = Vast 1 = Proportioneel |
| Primaire tekens/inch | E_c(s#H | # = Tekens/inch |
| Tekens/inch-modus instellen ¹ | E_c&k#S | 0 = 10 4 = 12 (elite) 2 = 16,5 - 16,7 (gecomprimeerd) |
| Primaire hoogte | E_c(s#V | # = Punten |
| Primaire stijl | E_c(s#S | 0 = Recht (effen) 1 = Cursief 4 = Gecomprimeerd 5 = Gecomprimeerd cursief |
| Primaire afdrukdikte | E_c(s#B | 0 = Normaal (boek of tekst) 1 = Halfvet 3 = Vet 4 = Extra vet |
| Letterbeeld | E_c(s#T | Druk een PCL 6- of PCL 5e-lettertypelijst af om voor elk intern lettertype de bijbehorende opdracht te bekijken. |

¹De opdracht "primaire tekens/inch" heeft de voorkeur.

F

Informatie over wettelijke voorschriften

Inleiding

Dit gedeelte bevat de volgende overheidsinformatie:

- [FCC-voorschriften](#)
- [Milieuvriendelijk productiebeleid](#)
- [Conformiteitsverklaring](#)
- [Laser safety statement](#)
- [Canadian DOC statement](#)
- [Korean EMI statement](#)
- [Finnish laser statement](#)

FCC-voorschriften

Deze apparatuur is getest en is in overeenstemming bevonden met de beperkingen voor een digitaal apparaat van Klasse B, conform Deel 15 van de FCC-voorschriften. De limieten in deze voorschriften zijn ontwikkeld om redelijke bescherming te bieden tegen schadelijke interferentie in een woonomgeving. Door deze apparatuur wordt radiofrequentie-energie voortgebracht en verbruikt en kan hierdoor dit type energie uitgestraald worden. Als dit apparaat niet volgens de instructies wordt geïnstalleerd en gebruikt, kan dit leiden tot ernstige storing van de radiocommunicatie. Het is echter niet met zekerheid te zeggen dat geen enkele installatie ooit een storing zal veroorzaken. De aanwezigheid van een storing kan worden vastgesteld door het apparaat uit en weer in te schakelen. Als dit apparaat de radio- en televisiesignalen ernstig stoort, kan de gebruiker de volgende maatregelen treffen:

- Richt de ontvangstantenne opnieuw of verplaats deze.
- Zet het apparaat en het ontvangende apparaat verder uit elkaar.
- Sluit het apparaat aan op een ander stopcontact of circuit dan dat waarop het ontvangende apparaat is aangesloten.
- Raadpleeg de dealer of een radio- en televisiemonteur.

Opmerking

Als er wijzigingen of aanpassingen aan de printer worden aangebracht die niet expliciet zijn goedgekeurd door HP, kan de toestemming om dit apparaat te gebruiken vervallen.

Het gebruik van een afgeschermd interfacekabel is vereist in het kader van de limieten voor klasse B van Deel 15 van de FCC-voorschriften.

Milieuvriendelijk productiebeleid

Bescherming van het milieu

Het beleid van Hewlett-Packard Company is erop gericht kwaliteitsproducten te leveren op een milieuvriendelijke wijze. Het ontwerp van dit product bevat dan ook diverse kenmerken die ervoor zorgen dat het milieu zo min mogelijk wordt belast.

Ozon-productie

Dit product brengt geen merkbare hoeveelheid ozongas (O₃) voort.

Energieverbruik

Het elektriciteitsverbruik daalt aanzienlijk in de PowerSave-modus (laag energieverbruik). Dat betekent niet alleen een besparing op natuurlijke hulpbronnen, maar ook op geld, zonder dat de hoge prestaties van dit product worden beïnvloed. Dit product voldoet aan de ENERGY STAR®-richtlijnen (printers, versie 3.0). ENERGY STAR is een vrijwillig programma dat is opgezet om de ontwikkeling van energiezuinige kantoorproducten te stimuleren.



ENERGY STAR® is een in de Verenigde Staten gedeponeerd dienstenmerk van de Amerikaanse overheid. Als ENERGY STAR-partner heeft Hewlett-Packard Company vastgesteld dat dit product voldoet aan de richtlijnen van ENERGY STAR voor energiezuinige producten. Zie <http://www.energystar.gov> voor meer informatie.

Tonerverbruik

Met EconoMode wordt aanmerkelijk minder toner verbruikt, waardoor de levensduur van de printcartridge wordt verlengd.

Papierverbruik

Het product beschikt over functies voor automatisch dubbelzijdig afdrukken (duplex afdrukken) en voor het afdrukken van verschillende pagina's op één vel papier. Hierdoor kan het gebruik van afdruk materiaal worden verminderd, zodat er minder aanspraak wordt gedaan op natuurlijke bronnen. (Alleen modellen met een ingebouwde duplexeenheid bieden ondersteuning voor automatisch dubbelzijdig afdrukken. Alle modellen bieden ondersteuning voor handmatig dubbelzijdig afdrukken. Zie [Afdrukken op beide kanten \(dubbelzijdig afdrukken\)](#).)

Kunststoffen

Kunststofonderdelen die zwaarder zijn dan 25 gram, zijn in overeenstemming met internationale normen voorzien van een markering. Hierdoor kunnen deze onderdelen aan het einde van de levensduur van het product gemakkelijk worden herkend en gerecycled.

HP LaserJet afdrukbenodigdheden

In een groot aantal landen/regio's kunnen de printerbenodigdheden (bijvoorbeeld de printcartridge en de fuser) van dit product worden teruggezonden naar HP via het HP-programma voor het inzamelen en recyclen van printerbenodigdheden. In meer dan 30 landen/regio's is een eenvoudig en gratis inzamelingsprogramma beschikbaar. In de doos van elke nieuwe HP LaserJet-printcartridge en andere benodigdheden bevindt zich informatie over het programma en instructies in meerdere talen.

Informatie over het HP-programma voor het inzamelen en recyclen van printerbenodigdheden

Sinds 1992 biedt HP de mogelijkheid om HP LaserJet-benodigdheden gratis terug te sturen voor recycling in 86% van de wereldwijde markt voor HP LaserJet-benodigdheden. In de meeste verpakkingen voor HP LaserJet-printcartridges worden voorgefrankeerde en geadresseerde etiketten meegeleverd in combinatie met een instructieboekje. Etiketten en bulkverpakkingen kunnen ook via onze website worden aangevraagd op <http://www.hp.com/recycle>. In 2002 zijn wereldwijd meer dan 10 miljoen HP LaserJet-printcartridges gerecycled via het HP Planet Partners-recyclingprogramma voor benodigdheden. Door dit ongekende aantal zijn miljoenen kilo's aan materialen van printcartridges niet op afvalbergen terechtgekomen maar gerecycled. Wereldwijd heeft HP gemiddeld 80% van de printcartridges gerecycled op gewicht. Hierbij gaat het voornamelijk om kunststof en metalen. Met de teruggewonnen kunststoffen en metalen worden nieuwe producten gemaakt, zoals HP-producten, kunststoffen borden en spoelen. De resterende materialen worden op milieuvriendelijke wijze verwijderd.

- **Inzameling in de VS** Voor de inzameling van gebruikte patronen en andere benodigdheden op een manier die het milieu zo weinig mogelijk belast, wordt u verzocht deze materialen in grote hoeveelheden terug te zenden. Verpak twee of meer cartridges bij elkaar en gebruik het vooruitbetaalde, geadresseerde UPS-etiket dat in de doos is meegeleverd. Voor meer informatie belt u in de VS naar + 1 (0) 800-340-2445 of gaat u naar de website voor HP LaserJet-benodigdheden op <http://www.hp.com/recycle>.
- **Inzameling buiten de VS** Als u niet in de Verenigde Staten woont, kunt u contact opnemen met uw lokale HP-vestiging of naar de website <http://www.hp.com/recycle> gaan voor meer informatie over de beschikbaarheid van het inzamel- en recyclingprogramma.

Papier

Deze printer is geschikt voor kringlooppapier wanneer het papier voldoet aan de richtlijnen die zijn uiteengezet in de *HP LaserJet Printer Family Print Media Guide*. Ga naar <http://www.hp.com/support/ljpaperguide> om deze handleiding te downloaden in PDF-indeling. Dit product is geschikt voor het gebruik van gerecycled afdrukmateriaal dat voldoet aan de norm EN12281:2002.

Materiaalbeperkingen

Aan dit HP-product is geen kwik toegevoegd.

Dit HP-product kan momenteel nog lood bevatten in de gesoldeerde onderdelen, waardoor een speciale verwerking aan het einde van de levensduur is vereist. Dit product zal in de nabije toekomst loodvrij worden geproduceerd in overeenstemming met de Europese wet betreffende afgedankte elektrische en elektronische apparatuur (AEEA).

Dit HP-product bevat een batterij waarvoor mogelijk een speciale afvalverwerking aan het einde van de levensduur is vereist.

| | |
|----------------------------------|---|
| Type | Lithium-knoopcelbatterij (BR1632), 3 volt, 1,5 gram |
| Materiaal | Kwikvrij, cadmiumvrij |
| Locatie | Op circuitkaart |
| Door de gebruiker te verwijderen | Nee |

Voor informatie over recycling kunt u naar <http://www.hp.com/recycle> gaan of contact opnemen met de lokale overheid of de Electronics Industry Alliance: <http://www.eiae.org>.



Material safety data sheet (chemiekaart)

Chemiekaarten voor benodigdheden die chemische substanties bevatten (bijvoorbeeld toner), kunnen worden verkregen op de HP-website op <http://www.hp.com/go/msds> of <http://www.hp.com/hpinfo/community/environment/productinfo/safety>.

Meer informatie

Ga naar <http://www.hp.com/go/environment> of <http://www.hp.com/hpinfo/community/environment/productinfo/safety> voor meer informatie over deze milieuonderwerpen.

- Milieugegevens voor dit product en een groot aantal verwante HP-producten
- Milieudoelstellingen van HP
- Milieusysteembeheer van HP
- HP-programma voor het inzamelen en hergebruiken van apparaten aan het einde van de levensduur
- Chemiekaarten

Conformiteitsverklaring

Conformiteitsverklaring

volgens ISO/IEC-richtlijn 22 en EN 45014

Naam fabrikant: Hewlett-Packard Company
Adres fabrikant: 11311 Chinden Boulevard,
Boise, Idaho 83714-1021, USA

verklaart dat het product

Naam product: HP LaserJet 4250- en LaserJet 4350-printer
Wettelijk modelnummer ³⁾: BOISB-0406-00
Inclusief optionele invoerlade voor 500 vellen (Q5963A)
Productopties: ALLE

voldoet aan de volgende productspecificaties:

Veiligheid: IEC 60950:1999 / EN60950: 2000
IEC 60825-1:1993 +A1 +A2 / EN 60825-1:1994 +A11 +A2 (Klasse 1 Laser/LED-product)
GB4943-2001

EMC: CISPR 22:1997 / EN 55022:1998 Klasse B¹⁾
EN 61000-3-2:1995 + A14
EN 61000-3-3:1995 + A1
EN 55024:1998
FCC Title 47 CFR, Lid 15 Klasse B²⁾ / ICES-003, Nummer 4
GB9254-1998, GB17625.1-1998

Aanvullende informatie:

Dit product voldoet aan de vereisten die worden gesteld in EMC-richtlijn 89/336/EEC en de richtlijn 73/23/EEC inzake laagspanning en is derhalve voorzien van de CE-markering.

1) Het product is getest in een normale configuratie met Personal Computers van Hewlett-Packard.

*) Het product bevat opties voor LAN (Local Area Network) Wanneer de interfacekabel op een LAN-stekker wordt aangesloten, voldoet het apparaat aan de vereisten van EN55022 Klasse A waarbij het volgende van toepassing is: "Waarschuwing - Dit is een product uit Klasse A. In een huiselijke omgeving kan dit product radiostoringen veroorzaken. Als dit het geval is, dient de gebruiker afdoende maatregelen te nemen."

2) Dit apparaat voldoet aan Deel 15 van de FCC-voorschriften. Gebruik ervan is alleen toegestaan op de volgende voorwaarden: (1) dit apparaat mag geen schadelijke storing veroorzaken en (2) dit apparaat moet alle ontvangen storing accepteren, inclusief storing die gevolgen heeft voor de bediening.

3) Om te voldoen aan de wetgeving, is aan dit project een wettelijk modelnummer toegekend. Dit nummer moet niet worden verward met de merknaam of het productnummer.

Boise, Idaho , USA

2 april 2004

Alleen voor aangelegenheden m.b.t. voorschriften:

Contactpersoon in Australië: Product Regulations Manager, Hewlett-Packard Australia Ltd.,, 31-41 Joseph Street, Blackburn, Victoria 3130, Australië

Contactpersoon Europa: Uw plaatselijke verkoop- en servicekantoor van Hewlett Packard of Hewlett Packard GmbH, Department HQ-TRE / Standards Europe,, Herrenberger Strasse 140, , D-71034, Böblingen (FAX: +49-7031-14-3143)

Contactpersoon V.S.: Product Regulations Manager, Hewlett-Packard Company,, PO Box 15, Mail Stop 160, Boise, ID 83707-0015, (Tel.: 208-396-6000)

Land-/regiospecifieke veiligheidsvoorschriften

Laser safety statement

Het Center for Devices and Radiological Health (CDRH) van de Amerikaanse Food and Drug Administration heeft een aantal voorschriften geïmplementeerd voor laserproducten die zijn gefabriceerd na 1 augustus 1976. Het opvolgen van deze voorschriften is verplicht voor producten die worden verkocht binnen de Verenigde Staten. Ingevolge de Radiation Control for Health and Safety Act van 1968 wordt dit laserproduct onder de U.S. Department of Health and Human Services (DHHS) Radiation Performance Standard aangemerkt als een laserproduct van Klasse 1.

Aangezien de straling in de printer volledig wordt afgeschermd door een speciale behuizing, is het niet mogelijk dat de laserstraal vrijkomt tijdens normaal gebruik van het apparaat.

WAARSCHU- WING

Het gebruik van bedieningselementen, het aanbrengen van wijzigingen of het uitvoeren van andere procedures dan beschreven in deze gebruikershandleiding, kan leiden tot blootstelling aan gevaarlijke straling.

Canadian DOC statement

Complies with Canadian EMC Class B requirements.

«Conforme à la classe B des normes canadiennes de compatibilité électromagnétiques (CEM).»

Japanese VCCI statement

この装置は、情報処理装置等電波障害自主規制協議会（VCCI）の基準に基づくクラスB情報技術装置です。この装置は、家庭環境で使用することを目的としていますが、この装置がラジオやテレビジョン受信機に近接して使用されると、受信障害を引き起こすことがあります。
取り扱い説明書に従って正しい取り扱いをして下さい。

Korean EMI statement

사용자 안내문 (B 급 기기)

이 기기는 비업무용으로 전자파장해검정을 받은 기기로서, 주거지역에서는 물론 모든 지역에서 사용할 수 있습니다.

Finnish laser statement

LASERTURVALLISUUS

LUOKAN 1 LASERLAITE

KLASS 1 LASER APPARAT

HP LaserJet 2410, 2420 en 2430 serie -laserkirjoitin on käyttäjän kannalta turvallinen luokan 1 laserlaite. Normaalisissa käytössä kirjoittimen suojakotelointi estää lasersäteiden pääsyn laitteen ulkopuolelle.

Laitteen turvallisuusluokka on määritetty standardin EN60825-1 (1994) mukaisesti.

VAROITUS!

Laitteen käyttäminen muulla kuin käyttöohjeessa mainitulla tavalla saattaa altistaa käyttäjän turvallisuusluokan 1 ylittävälle näkymättömälle lasersäteilylle.

WARNING!

Om apparaten används på annat sätt än i bruksanvisning specificerats, kan användaren utsättas för osynlig laserstrålning, som överskrider gränsen för laserklass 1.

HUOLTO

HP LaserJet 2410, 2420 en 2430 serie -kirjoittimen sisällä ei ole käyttäjän huollettavissa olevia kohteita. Laitteen saa avata ja huoltaa ainoastaan sen huoltamiseen koulutettu henkilö. Tällaiseksi huoltotoimenpiteeksi ei katsota väriainekasetin vaihtamista, paperiradan puhdistusta tai muita käyttäjän käsikirjassa lueteltuja, käyttäjän tehtäväksi tarkoitettuja ylläpitotoimia, jotka voidaan suorittaa ilman erikoistyökaluja.

VARO!

Mikäli kirjoittimen suojakotelo avataan, olet alttiina näkymättömälle lasersäteilylle laitteen ollessa toiminnassa. Älä katso säteeseen.

WARNING!

Om laserprinterns skyddshölje öppnas då apparaten är i funktion, utsättas användaren för osynlig laserstrålning. Betrakta ej strålen.

Tiedot laitteessa käytettävän laserdiodin säteilyominaisuuksista:

Aallonpituus 770-800 nm

Teho 5 mW

Luokan 3B laser



Service en ondersteuning

Beperkte garantie van Hewlett-Packard

HP-PRODUCT

HP LaserJet 2410, 2420 en 2430 serie

DUUR VAN DE BEPERKTE GARANTIE

1 jaar, retourneren naar erkend servicecentrum

HP geeft u, de eindgebruiker-afnemer, de garantie dat na de aankoopdatum, gedurende de bovengenoemde periode, haar computerhardware en accessoires vrij zijn van defecten in materiaal en vakmanschap. Als HP in kennis wordt gesteld van voornoemde defecten gedurende de garantieperiode, zal HP, naar eigen goeddunken, producten die defect blijken, repareren of vervangen. Vervangende producten kunnen nieuw dan wel zo goed als nieuw zijn.

HP garandeert dat de software van HP, indien deze op de juiste wijze wordt geïnstalleerd en gebruikt, gedurende de hierboven gemelde periode geen defecten zal vertonen bij het uitvoeren van de programmeringsinstructies als gevolg van materiaal- en constructiefouten. Als HP in kennis wordt gesteld van voornoemde defecten gedurende de garantieperiode, zal HP de softwareproducten die de programma-instructies niet naar behoren uitvoeren als gevolg van voornoemde defecten, vervangen.

HP garandeert niet dat de werking van HP-producten storing- of foutvrij zal zijn. Mocht HP niet in staat zijn het product binnen redelijke termijn te repareren of te vervangen, dan zal de aankoopprijs worden terugbetaald nadat het product is geretourneerd.

HP-producten bevatten wellicht herstelde of incidenteel gebruikte onderdelen die qua werking gelijk zijn aan nieuwe onderdelen.

De garantie heeft geen betrekking op defecten die het resultaat zijn van (a) onjuist of onvoldoende onderhoud of kalibreren, (b) niet door HP geleverde software, interfacing, onderdelen of benodigdheden, (c) onbevoegde aanpassingen of verkeerd gebruik, (d) gebruik buiten de beschreven omgevingspecificaties voor het product of (e) onjuiste voorbereiding of slecht onderhoud van de locatie.

GENOEMDE GARANTIES ZIJN EXCLUSIEF, VOOR ZOVER TOEGESTAAN DOOR TOEPASSELIJKE WETGEVING, EN ER WORDEN GEEN ANDERE SCHRIFTELIJKE NOCH MONDELINGE DANWEL IMPLICIETE GARANTIES VERSTREKT. HP AANVAARDT MET NAME GEEN IMPLICIETE GARANTIES VAN VERKOOPBAARHEID, AANVAARDBARE KWALITEIT OF GESCHIKTHEID VOOR EEN BEPAALD DOEL. Sommige landen/regio's, staten en provincies staan geen beperkingen toe van de lengte van stilzwijgende garantieregelingen, zodat het mogelijk is dat de bovengenoemde beperking of uitsluiting niet op u van toepassing is. Deze garantie biedt u specifieke wettelijke rechten en het is mogelijk dat u nog andere rechten geniet die van land/regio tot land/regio, staat tot staat of van provincie tot provincie kunnen verschillen. De beperkte garantie van HP is geldig in elk land/elke regio of elke locatie waar HP ondersteuningsdiensten voor dit product heeft en waar HP dit product heeft uitgebracht. Het niveau van garantieservice dat u ontvangt kan variëren door lokale bepalingen. Vorm, geschiktheid of functies zullen door HP niet worden aangepast om het product te laten werken in een land/regio waar het product conform de wet of voorschriften niet voor is bedoeld.

VOOR ZOVER TOEGESTAAN DOOR LOKALE WETGEVING, ZIJN DE RECHTSMIDDELEN IN DEZE GARANTIEVERKLARING UW ENIGE EN EXCLUSIEVE RECHTSMIDDELEN. BEHALVE ZOALS HIERBOVEN OMSCHREVEN, ZAL HP IN GEEN GEVAL AANSPRAKELIJK ZIJN VOOR HET VERLIES VAN GEGEVENS OF VOOR DIRECTE, UITZONDERLIJKE OF INCIDENTELE SCHADE, GEVOLGSCHADE (MET INBEGRIJ VAN WINSTDERVING) OF ANDERE SCHADE, ONGEACHT HET FEIT OF DEZE SCHADE BERUST OP CONTRACT, BENADELING OF ANDERSZIJDS. In sommige landen/regio's, staten en provincies is de uitsluiting van of beperking van incidentele schade of gevolgschade niet geldig, zodat het mogelijk is dat de voorgaande beperking of uitsluiting niet op u van toepassing is.

DE GARANTIEBEPALINGEN IN DEZE VERKLARING VORMEN BEHALVE VOOR ZOVER BEPERKT TOT WAT WETTELIJK IS TOEGESTAAN GEEN UITSLUITING, BEPERKING OF AANPASSING VAN DE WETTELIJKE RECHTEN DIE VAN TOEPASSING ZIJN OP DIT PRODUCT MAAR ZIJN EEN AANVULLING DAAROP.

Printcartridge Verklaring van beperkte garantie

Deze printcartridge van HP is vrij van defecten in materiaal en vakmanschap.

De garantie heeft geen betrekking op printcartridges die (a) zijn bijgevoerd, gereviseerd, hergebruikt of op enige wijze onjuist gebruikt, (b) niet goed werken door verkeerd gebruik, onjuiste opslag of gebruik buiten de aangegeven omgevingspecificaties voor het product of (c) slijtage vertonen door dagelijks gebruik.

Als u gedurende de garantieperiode service nodig hebt, wordt u verzocht het product terug te brengen naar de winkel waar het product is aangeschaft (met een schriftelijke omschrijving van het probleem en afdrukvoorbeelden) of contact op te nemen met de klantenondersteuning van HP. HP zal, naar eigen goeddunken, producten die defect blijken, vervangen of de aankoopprijs hiervan vergoeden.

VOOR ZOVER TOEGESTAAN DOOR DE PLAATSELIJKE WETGEVING IS DE BOVENSTAANDE GARANTIE EXCLUSIEF EN WORDT GEEN ANDERE GARANTIE OF VOORWAARDE, SCHRIFTELIJK OF MONDELING, UITGEDRUKT OF GEÏMPliceEERD. HP WIJST MET NAME ALLE IMPLICIETE GARANTIES VOOR VERHANDELBAARHEID, TOEREIKENDE KWALITEIT EN GESCHIKTHEID VOOR EEN BEPAALD DOEL VAN DE HAND.

VOOR ZOVER TOEGESTAAN DOOR DE PLAATSELIJKE WETGEVING ZIJN HP OF ZIJN LEVERANCIERS IN GEEN GEVAL AANSPRAKELIJK VOOR DIRECTE, SPECIALE OF INCIDENTELE SCHADE OF GEVOLGSCHADE (MET INBEGRIJ VAN VERLIES VAN WINST OF GEGEVENS) OF ANDERE SCHADE, ONTSTAAN DOOR CONTRACT, ONRECHTMATIGE DAAD OF ANDERSZINS.

DE GARANTIEBEPALINGEN IN DEZE VERKLARING VORMEN BEHALVE VOOR ZOVER BEPERKT TOT WAT WETTELIJK IS TOEGESTAAN, GEEN UITSLUITING, BEPERKING OF AANPASSING VAN DE WETTELIJKE RECHTEN DIE VAN TOEPASSING ZIJN OP DIT PRODUCT, MAAR ZIJN EEN AANVULLING DAAROP.

Informatie over service en ondersteuning

HP verschaft over de gehele wereld diverse opties voor service en ondersteuning. De beschikbaarheid van deze programma's varieert, afhankelijk van uw locatie.

Onderhoudsovereenkomsten van HP

HP beschikt over verschillende soorten onderhoudsovereenkomsten die beantwoorden aan diverse ondersteuningsbehoeften. Onderhoudsovereenkomsten behoren niet bij de standaardgarantie. Ondersteuningservices variëren per locatie. Neem contact op met de klantenservice van HP om vast te stellen welke services voor u beschikbaar zijn en voor meer informatie over onderhoudscontracten. Voor de printer zijn er in het algemeen de volgende onderhoudscontracten:

Overeenkomsten voor service op locatie

Om u de ondersteuning te geven die het beste met uw behoeften overeenkomt, heeft HP overeenkomsten voor service op locatie met twee responstijden:

Prioriteitsservice op locatie

Met deze overeenkomst verleent HP binnen 4 uur service bij de klant wanneer het verzoek binnen de normale werktijden van HP is gedaan.

Service op de volgende dag op locatie

Deze overeenkomst biedt ondersteuning op de werkdag na de dag waarop een verzoek om service is ontvangen. Service buiten normale uren en het normale servicegebied van HP is verkrijgbaar voor de meeste overeenkomsten (tegen extra kosten).

HP Express Exchange (alleen V.S. en Canada)

Deze service is beschikbaar tegen bijbetaling en vormt een alternatief voor de standaardgarantie: u kunt de printer insturen voor reparatie. Met HP Express Exchange ontvangt u een gereviseerde vervanging waarna u de defecte printer retourneert. Door de hoge snelheid waarmee HP Express Exchange werkt, wordt de tijd dat een apparaat niet beschikbaar is, geminimaliseerd ten opzichte van traditionele onderhouds- en reparatieprogramma's waarbij u het defecte apparaat naar de leverancier verzendt en dan moet wachten tot het hersteld en teruggezonden wordt.

Voer de volgende stappen uit als u ervoor kiest deze service te gebruiken. Als u over ondersteuningsservice van HP op locatie beschikt, dient u rechtstreeks contact op te nemen met het dichtstbijzijnde klantenservicecentrum van HP in plaats van de hier beschreven stappen te ondernemen.

Opmerking

Als u eventuele ondersteuningsopties zoekt voor deze printer, gaat u naar <http://www.hpexpress-services.com> en typt u het modelnummer van de printer. In Noord-Amerika kunnen aanvullende opties via de klantenondersteuning van HP beschikbaar zijn. Bel +1 (0) 800-HPINVENT [+1 (0) 800-474-6836 (VS)] of +1 (0) 800-268-1221 (Canada).

HP Express Exchange gebruiken

1. Neem contact op met het klantenservicecentrum van HP voor de V.S. of Canada. Een technicus onderzoekt oplossingen voor de situatie en bepaalt of de printer werkelijk defect is. Zo ja, dan verwijst de technicus de klant naar het HP-servicekantoor.
2. Een medewerker van het servicekantoor vraagt informatie over het product en de klant op. In sommige gevallen kan een onderpand worden gevraagd.
3. Overleg met de medewerker over de kosten voor het insturen van de defecte printer voordat u van deze service gebruikmaakt.
4. HP verzendt een gereviseerd vervangend apparaat dat de volgende dag aankomt. (Op grond van afstanden kan levering de volgende dag onmogelijk zijn.)

Voor vervangen apparaten geldt een garantie die gelijk is aan de resterende garantieperiode van het oorspronkelijke apparaat of een garantie van 90 dagen; de langste periode geldt.

De printer verzendklaar maken

Als de klantenondersteuning van HP bepaalt dat de printer door HP gerepareerd moet worden, moet u de printer als volgt inpakken alvorens deze te verzenden.

VOORZICHTIG

Schade tijdens het vervoer als gevolg van onjuiste verpakking komt voor verantwoordelijkheid van de klant.

Zo pakt u de printer opnieuw in:

1. Verwijder en bewaar DIMM's of CompactFlash-kaarten die u hebt aangeschaft en op de printer hebt geïnstalleerd. Verwijder niet de DIMM die is meegeleverd bij de printer.

VOORZICHTIG

Statische elektriciteit kan de DIMM's beschadigen. Draag bij het hanteren van DIMM's een antistatische polsband of raak regelmatig de antistatische verpakking van de DIMM aan, waarna u een onbeschilderd metalen gedeelte op de printer aanraakt. Zie [Printergeheugen](#) voor het verwijderen van de DIMM's.

2. Verwijder en bewaar de printcartridge.

VOORZICHTIG

Het is *zeer belangrijk* dat u de printcartridges verwijdert voordat u de printer verzendt. Wanneer u een printcartridge achterlaat in de printer, gaat deze lekken tijdens het transport waardoor de onderdelen van de printer worden bedekt met toner.

Voorkom beschadiging van de printcartridge door de rol niet aan te raken en deze in de originele verpakking te bewaren, of zodanig dat de printcartridge niet aan licht wordt blootgesteld.

3. Verwijder en bewaar het netsnoer, de interfacekabel en optionele accessoires.
4. Stuur zo mogelijk afdrukvoorbeelden mee en 50 tot 100 vellen papier waarop niet goed kon worden afgedrukt.
5. Sluit een ingevulde kopie van [Serviceformulier](#) bij.
6. Neem in de V.S. contact op met de klantenondersteuning van HP om nieuw verpakkingsmateriaal aan te vragen. In de overige landen/regio's gebruikt u indien mogelijk de originele verpakking. U kunt het beste de apparatuur verzekeren voordat u deze verzendt.

Serviceformulier

| | | |
|---|---|--------------|
| WIE STUURT HET PRODUCT TERUG? | | Datum: |
| Contactpersoon: | | Tel.: |
| Tweede contactpersoon: | | Tel.: |
| Retouradres: | Speciale verzendinstructies: | |
| WAT VERSTUURT U? | | |
| Modelnaam: | Modelnummer: | Serienummer: |
| Stuur eventuele relevante afdrukken mee. Stuur GEEN accessoires (handleidingen, reinigingsmiddelen enz.) mee die niet nodig zijn voor de reparatie. | | |
| HEBT U DE PRINTCARTRIDGE VERWIJDERD? | | |
| U moet de printcartridge verwijderen voordat u de printer opstuurt, tenzij dit door een mechanisch probleem onmogelijk is. | | |
| <input type="checkbox"/> Ja. | <input type="checkbox"/> Nee, ik kan deze niet verwijderen. | |
| WAT MOET ER WORDEN GEDAAN? (Geef zo nodig uitleg op een apart blad.) | | |
| 1. Beschrijf de bijzonderheden van de storing. (Wat was de storing? Wat was u aan het doen toen de storing optrad? Welke software werd op dat moment uitgevoerd? Kan de storing worden gereproduceerd?) | | |
| 2. Hoeveel tijd verloopt er tussen de storingen als de storing af en toe optreedt? | | |
| 3. Als het product op een van de volgende apparaten is aangesloten, geef dan de fabrikant en het modelnummer op. | | |
| Personal computer: | Modem: | Netwerk: |
| 4. Aanvullende opmerkingen: | | |
| HOE WILT U DE KOSTEN VAN DE REPARATIE VOLDOEN? | | |
| <input type="checkbox"/> Onder garantie | Aanschaf/ontvangstdatum: | |
| (Aankoopbon of ontvangstbewijs met originele ontvangstdatum bijvoegen.) | | |
| <input type="checkbox"/> Nummer onderhoudscontract: | | |
| <input type="checkbox"/> Inkoopordernummer: | | |
| Met uitzondering van service onder contract en garantie moet een verzoek om service vergezeld zijn van een inkoopordernummer en/of de handtekening van een bevoegde persoon. Als standaard reparatiekosten niet van toepassing zijn, is een minimale inkooporder vereist. Informatie over standaard reparatiekosten kunt u verkrijgen bij een officieel HP reparatiecentrum. | | |
| Handtekening bevoegde persoon/functionaris: | | Tel.: |

| | |
|---------------|-----------------------------------|
| Factuuradres: | Speciale factureringsinstructies: |
|---------------|-----------------------------------|

Index

- A**
- A4/Letter vervangen 173
- A4 breed, instellingen 174
- A4-papierinstellingen 173
- A4-papier instellingen 174
- aan/uit-schakelaar lokaliseren 8
- aangepast formaat, papier
 - instellingen 171
 - lade-instellingen 173
- aangepast papierformaat
 - afdrukken op 52
 - instellingen 63
 - ladespecificaties 35
- aantal exemplaren, standaardwaarde instellen 172
- aantal pagina's 88
- accessoires
 - bestellen 156
 - onderdeelnummers 158
 - problemen oplossen 104
- accessoire voor dubbelzijdig afdrukken
 - afdrukstand papier 55
 - bindopties 56
 - gebruiken 56
 - modellen met 3
 - ondersteunde papierformaten 55
 - papierspecificaties 36
- achterste uitvoerbak
 - afdrukken naar 48
 - instellingen 173
 - lokaliseren 8
- adres, printer
 - Macintosh, problemen oplossen 147, 150
- adres, printeradres weergeven 14
- adres van printer weergeven 179
- Afdrukken, menu 172
- afdrukken gestopt, problemen oplossen 102
- afdrukken in achtergrond, problemen oplossen 148
- afdrukken op beide zijden
 - problemen oplossen 107
- afdrukkwaliteit
 - instellingen 64, 177
 - problemen oplossen 134
- Afdrukkwaliteit, menu 176
- afdrukkwaliteit, problemen oplossen
 - herhaalde afbeeldingen 143
- afdrukmetaal
 - A4-instellingen 173, 174
 - aangepast formaat 63
 - aangepast formaat, afdrukken 52
 - bron selecteren 65
 - capaciteit 4
 - dubbelzijdig afdrukken, ondersteunde formaten 55
 - fusermodi 42
 - gebruiksgegevens, pagina 166
 - geperforeerd 53
 - handmatige invoer 40
 - HP, bestellen 159
 - klein 52
 - klein, instellingen 178
 - lade-instellingen 168
 - laden 43
 - lade selecteren 180
 - ladeselectie 14, 38, 39
 - meerdere pagina's op één vel afdrukken 63
 - ondersteunde formaten 35, 36
 - opslaan 191
 - PCL-opdrachten 212
 - problemen oplossen 110
 - PS-instellingen 16
 - specificaties 35, 191
 - standaardformaat, instelling 173
 - voorbekrukt 53
 - voorbladen 66
- afdrukstand
 - standaardinstelling 175
- afdrukstand, pagina
 - opties voor dubbelzijdig afdrukken 56
 - PCL-opdrachten 213
- afdrukstand liggend
 - opties voor dubbelzijdig afdrukken 56
- afdrukstand pagina
 - opties voor dubbelzijdig afdrukken 56
- afdrukstand staand
 - opties voor dubbelzijdig afdrukken 56
- afdruktaken
 - gestopt, problemen oplossen 102
 - onjuist opgemaakt 103
 - vasthouden 179
 - worden niet afgedrukt, problemen oplossen 101
- afdruktaken annuleren 58

afgedruktaken stoppen 58
Algemene beschermingsfout - Uitzondering OE 146
antivervalsingswebsite 92
Apparaat configureren, menu 172
Apparaatinstellingen, venster in HP Werkset 79
Apple Macintosh. *Zie* Macintosh
AppleTalk, instelling 183
automatisch doorgaan, instelling 181
Automatisch doorgaan, instelling 19

B

bakken
gekruld papier, problemen oplossen 106
papierstoringen verhelpen 115
bakken, uitvoer
instellingen 173
lokalisieren 8
papierbaan, test 185
selecteren 48
bandensporen, problemen oplossen 142
batchinstallatie, stuurprogramma 82
batterij, specificaties 220
bedieningspaneel
Afdrukken, menu 172
Afdrukkwaliteit, menu 176
Apparaat configureren, menu 172
datum/tijd, instellingen 179
Diagnostiek, menu 185
foutberichten 118
Help 12
Herstellen, menu 183
I/O-menu 182
Informatie, menu 166
inktpatroon, niveau controleren 93
instellingen 13
knoppen 11
lampjes 11
lokalisieren 8, 10
menustructuur, afdrukken 87
menustructuur afdrukken 12
on line Help 118
Papierverwerking, menu 168
problemen oplossen 100
Systeeminstellingen, menu 179
Taak ophalen, menu 164
taal, selecteren 182
taal selecteren 22, 100
verwijderbare waarschuwingen, instellingen 18, 181
bedrijfsomgeving, specificaties 190
beide zijden, afdrukken op
bindrand, instellingen 173
duplexeenschap gebruiken 56
gebruiksgegevens, pagina 166
handmatig 57
lay-outopties 56

ondersteunde papiersoorten 55
papier laden 55
problemen oplossen 107
benodigdheden
bestellen iii, 156
recyclen 220
status, bekijken met HP Werkset 77
status, weergeven met geïntegreerde webserver 73
statuspagina 89
statuspagina afdrukken 166
van ander merk dan HP 92
bereiktest, problemen oplossen 154
berichten
instellingen 18, 181
berichten, problemen oplossen 118
bestandsdirectory afdrukken 166
bestellen
afdruk materiaal, HP 159
onderdeelnummers voor 158
bestellen van benodigdheden iii
beveiliging
instellingen 89
bidirectionele communicatie, instellingen 183
bijna op, toner 181
bindrand, instellingen 173
bindrandinstellingen 56
blanco pagina's
onderdrukken 175
bovenste uitvoerbak
afdrukken naar 48
instellingen 173
lokalisieren 8
briefhoofdpapier
afdrukken op 53
fusermodi 177
briefkaarten
afdrukken 52
bron, papier 65
bron besparen 205
bronnen opslaan, geheugen 205
browsers, ondersteunde
HP Web Jetadmin 75
browservereisten
geïntegreerde webserver 72
HP Werkset 76

C

capaciteiten, laden 35
capaciteiten, laden 4
cartridges
benodigdheden, statuspagina 89
bestellen iii
bijna op 19
dichtheidsinstellingen 178
Economode 64
EconoMode 178

- functies 6
- leeg 20, 181
- status, bekijken met HP werkset 77
- status, weergeven met geïntegreerde webserver 73
- communicatie, instellingen 183
- CompactFlash-kaarten
 - beschikbare typen 196
 - installatie controleren 204
 - installeren 201
 - toegang tot 8
- concept afdrukken 64
- conceptkwaliteit, afdrukken 177, 178
- configuratiepagina
 - problemen oplossen 101
- configuratiepagina, afdrukken 87
- configuraties, printer 3
- configureren, stuurprogramma 81
- contracten, onderhoud 228
- Courier-lettertype-instellingen 174

D

- datatransmissie, instellingen 183
- datum instellen 84
- datuminstellingen 179
- declaration of conformity 222
- Desktop Printer Utility, problemen oplossen 147
- Diagnostiek, menu 185
- dichtheid, problemen oplossen 136
- dichtheidsinstellingen 178
- DIMM's
 - beschikbare typen 196
 - installatie controleren 204
 - installeren 197
 - toegang tot 8
- DLC/LLC, instelling 183
- documentatie 2
- Documentatie, tabblad van HP Werkset 79
- documenten schalen 65
- documenten vergroten 65
- donkerheid, instelling 178
- downloaden van software iii
- dpi, instellingen 177
- drum versleten, bericht 94
- druppels, problemen oplossen 137
- dubbelzijdig afdrukken
 - bindrand, instellingen 173
 - duplexeenheid gebruiken 56
 - gebruiksgegevens, pagina 166
 - handmatig 57
 - lay-outopties 56
 - ondersteunde papierformaten 55
 - papierbaan, test 185
 - papier laden 55
 - problemen oplossen 107

- duplexeenheid
 - gebruiksgegevens, pagina 166
 - instellingen 173
 - papierstoringen verhelpen 116

E

- Economode 64
- EconoMode, instelling 178
- EIO-kaarten
 - installeren 206
 - instellingen 182
 - onderdeelnummers 159
 - sleuven 196
 - verwijderen 207
- e-mailwaarschuwingen 78, 83
- energiespecificaties 188
- energieverbruik 6, 219
- ENERGY STAR
 - naleving 219
- enveloppen
 - afdrukken vanuit lade 1 49
 - gekreukt, problemen oplossen 141
 - marges 49, 193
 - opslaan 193
 - specificaties 192
 - standaardformaat, instelling 173
- EPS-bestanden, problemen oplossen 148, 151
- erkende HP-dealers iv
- escape-tekens 210
- Ethernet-kaarten, onderdeelnummers 159
- etiketten
 - afdrukken 51
 - fusermodi 177
 - specificaties 194
- exemplaren, standaardaantal 172
- Explorer, ondersteunde versies
 - geïntegreerde webserver 72
 - HP Web Jetadmin 75
 - HP Werkset 76
- Express Exchange, HP 229

F

- fabrieksinstellingen, herstellen 183
- FastRes 4, 64
- FastRes-resolutie 177
- FCC-verklaringen 218
- formaat, papier
 - afdrukken op klein of aangepast formaat 52
 - ladeselectie 38, 39
 - specificaties van duplexeenheid 36
 - specificaties van lade 1 35
 - specificaties van lade voor 250 vel 36
 - specificaties van lade voor 500 vel 36
- formaat wijzigen 65
- foutberichten
 - instellingen 18, 181
 - foutberichten, problemen oplossen 118

- foutmeldingen
 - gebeurtenislogboek, afdrukken 89
 - logbestand 185
 - Windows 146
- functies
 - printer 3
- fuser
 - modi 177
- fusermodi 42
- fuser reinigen 96

G

- garantie
 - printcartridge 227
 - product 225
 - uitgebreide 228
 - verlengd iv
- gebeurtenislogboek 89
- gebruikershandleiding 79
- gebruiksgegevens, pagina 166
- Gegevens-lampje 12
- gegolfd, problemen oplossen 106
- gegolfd papier, problemen oplossen 140
- geheugen
 - configuratiepagina 88
 - installatie controleren 204
 - installeren, DIMM's 197
 - meegeleverd 5
 - permanente bronnen 205
 - RAM-schijf, instellingen 21, 182
 - taakopslag, vereisten 67
 - uitbreiden 196
- geïntegreerde server
 - Instellingen, tabblad 73
- geïntegreerde webserver
 - e-mailwaarschuwingen 83
 - functies 72
 - Informatie, tabblad 73
 - Netwerk, tabblad 74
 - openen 72
 - Overige links, tabblad 74
 - systeemvereisten 72
- gekreukt papier, problemen oplossen 141
- gekruild papier, problemen oplossen 140
- geperforeerd papier
 - afdrukken op 53
- gevouwen papier, problemen oplossen 141
- gewicht, papier
 - afdrukken op zwaar afdruk materiaal 52
- gewicht, papierspecificaties
 - duplexeenschap 36
 - lade 1 35
 - lade voor 250 vel 36
 - lade voor 500 vel 36
- grijze achtergrond, problemen oplossen 138

H

- handleidingen 2, 79
- handleidingen, documentatie 2
- handmatige invoer
 - afdrukken naar lade 1 40
 - instellingen 15, 173, 180
- Help
 - bedieningspaneel 12
 - stuurprogramma's 25
- herhaalde afbeelding, problemen oplossen 143
- herhaalde storingen
 - afbeeldingen 143
- herhaalde storingen, problemen oplossen; storingen, herhaalde 139
- Herstellen, menu 183
- herstellen, papierstoring 182
- herstellen, standaardinstellingen 183
- hervatten na papierstoring 21
- HP-afdruk materiaal, bestellen 159
- HP Express Exchange 229
- HP-GL/2-opdrachten 209
- HP Instant Support Professional Edition (ISPE) iii
- HP Jetdirect-printserver
 - configuratiepagina, afdrukken 87
 - installeren 206
 - instellingen 183
 - modellen met 3
 - onderdeelnummers 159
 - verwijderen 207
- HP LaserJet-hulpprogramma, Macintosh 28
- HP OpenVMS-stuurprogramma's 25
- HP Printing Supplies Returns en Recycling Program 220
- HP SupportPack 228
- HP Web Jetadmin
 - browsers, ondersteunde 75
 - downloaden 75
 - e-mailwaarschuwingen 83
 - stuurprogramma configureren 82
- HP Werkset
 - Apparaatinstellingen, venster 79
 - Documentatie, tabblad 79
 - functies 76
 - inktpatroon, niveau controleren 93
 - koppelingen 79
 - openen 77
 - Probleemoplossing, tabblad 77
 - Status, tabblad 77
 - verwijderen 80
 - Waarschuwingen, tabblad 78
- hulpprogramma voor aanpassingen 82

I

- I/O-menu 182
- IBM OS/2-stuurprogramma's 25
- Informatie, menu 166
- Informatie, tabblad voor geïntegreerde webserver 73

- informatiepagina's, afdrukken 87
- ingesloten webserver
 - inktpatroon, niveau controleren 93
- inktpatronen
 - bewaren 92
 - niveau controleren 93
 - papierstoringen verhelpen 112
 - recyclen 220
 - reinigen in de buurt van 95
 - statusinformatie 92
 - toner bijna op, bericht 93
 - toner op, bericht 94
 - van ander merk dan HP 92
 - verwachte levensduur 93
- inktpatronen bewaren 92
- inktpatronen van ander merk dan HP 92
- Installatiegids 2
- Installatiegidsen voor accessoires 2
- installeren
 - CompactFlash-kaarten 201
 - EIO-kaarten 206
 - geheugen (DIMM's) 197
 - Macintosh-software 32
 - netwerksoftware, Macintosh 30
 - netwerksoftware, Windows 29
 - stuurprogramma's met hulpprogramma voor aanpassingen 82
 - Windows-printersysteem 28
 - Windows-software met de wizard Nieuwe hardware gevonden 33
- instellingen
 - bedieningspaneel 13
 - configuratiepagina, afdrukken 87
 - herstellen, standaardwaarden 183
 - standaardinstellingen wijzigen 60
 - stuurprogramma 59
 - stuurprogramma's 25
 - stuurprogramma's configureren 81
 - vergendelen 81
- Instellingen, tabblad voor geïntegreerde server 73
- interfacekabels, problemen oplossen 101
- Internet Explorer, ondersteunde versies
 - geïntegreerde webserver 72
 - HP Web Jetadmin 75
 - HP Werkset 76
- invoerladen
 - configureren 14
- IP-adres
 - Macintosh, problemen oplossen 147, 150
- IP adres, weergeven 179
- IP-adres weergeven 14
- ISPE (HP Instant Support Professional Edition) iii

J

- Jetadmin
 - browsers, ondersteunde 75
 - downloaden 75
 - e-mailwaarschuwingen 83
 - stuurprogramma configureren 82
- Jetdirect-printserver
 - configuratiepagina, afdrukken 87
 - installeren 206
 - instellingen 183
 - modellen met 3
 - onderdeelnummers 159
 - verwijderen 207

K

- kaarten
 - afdrukken op 52
 - fusermodi 177
- kabels,
 - onderdeelnummers 159
 - problemen oplossen 101
- kalibratie-instellingen 176
- Klaar-lampje 11
- klantenondersteuning
 - geïntegreerde webserver, koppelingen 74
 - HP Express Exchange 229
 - onderhoudsovereenkomsten 228
 - serviceformulier 231
 - verzendklaar maken, printer 230
- klantenservice
 - HP Instant Support Professional Edition (ISPE) iii
 - Macintosh iv
 - on line iii
 - servicedealers iv
 - telefoon iii
- klein papier
 - afdrukken op 52
- klein papier, modus 178
- klok instellen 84
- knipperende lampjes 11
- knoppen, bedieningspaneel 11
- koppelingen
 - geïntegreerde webserver 74
 - HP Werkset 79
- kwaliteit
 - problemen oplossen 134
- kwik, specificaties 220

L

- laatste pagina, ander papier 66
- lade 1
 - aangepast formaat, instellingen 173
 - afdrukken vanuit 14, 38, 180
 - dubbelzijdig afdrukken 55
 - enveloppen, afdrukken 49
 - handmatig dubbelzijdig afdrukken 57
 - handmatige invoer 40

- handmatige invoer, instellingen 173
- instellingen 168
- instellingen voor handmatige invoer 15
- lokaliseren 8
- problemen oplossen 104
- vergrendelen 39
- vullen 43
- laden
 - aangepast formaat, instellingen 173
 - aangepast papierformaat 52
 - capaciteiten 4
 - dubbelzijdig afdrukken 55
 - enveloppen in lade 1 49
 - etiketten 51
 - handmatig dubbelzijdig afdrukken 57
 - handmatige invoer 40
 - handmatige invoer, instellingen 173
 - instellingen 168
 - instellingen, weergeven 89
 - kalibratie-instellingen 176
 - lokaliseren 8
 - meegeleverd 3
 - papierbaan, test 185
 - papier laden 43
 - papierstoring verhelpen 114
 - papier voor dubbelzijdig afdrukken 55
 - PCL-opdrachten 212
 - problemen oplossen 104, 106
 - selecteren 14, 38, 65, 180
 - transparanten 52
 - vergrendelen 39
 - voorbekrukt papier 53
- lade voor 1500 vellen
 - problemen oplossen 104
- lade voor 500 vel
 - aangepast formaat, instellingen 173
- lade voor 500 vellen
 - problemen oplossen 104
- lampjes, bedieningspaneel 11
- LaserJet-hulpprogramma, Macintosh 28
- laser safety statements 223
- leeg, toner 181
- Legal-papier, te smalle marges 153
- lege pagina's, problemen oplossen 108
- Letter-papier, A4-instellingen vervangen 173
- lettertypen
 - Courier 174
 - EPS-bestanden, problemen oplossen 148, 151
 - instellingen 175
 - Macintosh, problemen oplossen 148
 - meegeleverd 6
 - overzicht afdrukken 166
 - overzichten afdrukken 90
 - PCL-opdrachten 211, 215
 - permanente bronnen 205
 - problemen oplossen 153
- lezen en vasthouden-taken 67

- licht afdrukken
 - problemen oplossen 136
- lichte afdruk
 - instellen, tonerdichtheid 178
- liggend, afdrukstand
 - PCL-opdrachten 213
- liggende afdrukstand
 - instellen als standaardwaarde 175
- limietcontrolefout 154
- Linux-stuurprogrammaondersteuning 24
- logbestand 185
- losse toner
 - verwijderen 112
- losse toner, problemen oplossen 138
- LPT-foutmeldingen 146
- luchtvochtigheid, vereisten 190
- M**
- Macintosh
 - afdrukken in achtergrond 148
 - AppleTalk, instellingen 183
 - HP LaserJet-hulpprogramma 28
 - lettertypen, problemen oplossen 148
 - meegeleverde software 27
 - netwerkinstallatie 30
 - ondersteunde besturingssystemen 23
 - ondersteunde stuurprogramma's 24
 - PPD's 28
 - problemen oplossen 147
 - software installeren 32
 - software verwijderen 34
 - standaardstuurprogramma-instellingen wijzigen 61
 - stuurprogramma's, problemen oplossen 150
 - stuurprogramma-instellingen 59
 - USB-kaart, problemen oplossen 149, 152
 - websites voor ondersteuning iv
- marges
 - enveloppen 49, 193
 - Legal-papier, problemen oplossen 153
 - PCL-opdrachten 213
- marges, instellingen 176
- materiaal
 - gekruld, problemen oplossen 106
 - problemen met laden oplossen 106
- meerdere pagina's op één vel afdrukken 63
- meldingen
 - gebeurtenislogboek, afdrukken 89
 - logbestand 185
 - Windows 146
- menu's, bedieningspaneel
 - Afdrukken 172
 - Afdrukkwaliteit 176
 - Apparaat configureren 172
 - Diagnostiek 185
 - Herstellen 183
 - I/O 182
 - Informatie 166

- Papierverwerking 168
- structuur, afdrukken 12, 87
- Systeeminstellingen 179
- Taak ophalen 164
- toegang krijgen tot 11
- Microsoft Windows. Zie Windows
- milieuvriendelijk
 - functies 219
- modellen 3
- modelnummer 88

N

- naslagwerken 2
- Netscape Navigator, ondersteunde versies
 - geïntegreerde webserver 72
 - HP Web Jetadmin 75
 - HP Werkset 76
- Netwerk, tabblad voor geïntegreerde webserver 74
- netwerken
 - afdrukproblemen oplossen 145
 - instellingen 183
 - Macintosh-software installeren 30
 - stuurprogramma configureren 81
 - Windows-software installeren 29
- Netwerkgids 2
- niveau van inktpatronen 93
- Novell NetWare-instellingen; NetWare-instellingen; IPX/
SPX-instelling 183
- n-per-vel afdrukken 63

O

- omgeving, specificaties 190
- onderdeelnummers
 - afdruk materiaal, HP 159
 - EIO-kaarten 159
 - kabels 159
- onderdelen
 - bestellen 156
- onderhoud
 - overeenkomsten 228
- onderhoudsovereenkomsten iv
- ondersteunde besturingssystemen 23, 24
- ondersteunde platformen 24
- ondersteunde platforms 23
- ondersteuning
 - geïntegreerde webserver, koppelingen 74
 - HP Express Exchange 229
 - HP Instant Support Professional Edition (ISPE) iii
 - Macintosh iv
 - onderhoudsovereenkomsten 228
 - on line iii
 - servicedealers iv
 - serviceformulier 231
 - telefoon iii
 - verzendklaar maken, printer 230
- Ongeldige bewerking, fouten 146

- on line Help
 - bedieningspaneel 12
 - stuurprogramma's 25
- on line klantenservice iii
- opdrachten
 - escape-reeksen 210, 211
 - lettertypeselectie 211, 215
 - PCL 212
 - soorten 209
 - syntaxis 210
- OpenVMS-stuurprogramma's 25
- Opmerkingen bij de installatie 79
- opslaan
 - enveloppen 193
 - papier 191
- opslaan, taak
 - geheugenvereisten 67
 - instellingen 179
 - Taak ophalen, menu 164
- opslag, taak
 - lezen en vasthouden 67
 - privé 68
- opties voor vergroten/verkleinen 65
- OS/2-stuurprogramma's 25
- overeenkomsten voor service op locatie 228
- Overige links
 - geïntegreerde webserver 74
 - HP Werkset 79
- ozonspecificaties 219

P

- pagina, afdrukstand
 - PCL-opdrachten 213
- pagina's, aantal 88
- pagina's per minuut 4
- pagina's per vel 63
- pagina-afdrukstand
 - standaardinstelling 175
- papier
 - A4-instellingen 173, 174
 - aangepast formaat 63, 173
 - aangepast formaat, afdrukken 52
 - bron selecteren 65
 - capaciteit 4
 - dubbelzijdig afdrukken, ondersteunde papierformaten 55
 - fusermodi 42, 177
 - gebruiksgegevens, pagina 166
 - gekrukt 141
 - gekruld 140
 - gekruld, problemen oplossen 106
 - geperforeerd 53
 - handmatige invoer 40
 - HP, bestellen 159
 - klein 52
 - klein, instellingen 178
 - lade-instellingen 168

- laden 43
- lade selecteren 180
- ladeselectie 14, 38, 39
- meerdere pagina's op één vel afdrukken 63
- ondersteunde formaten 35, 36
- opslaan 191
- PCL-opdrachten 212
- problemen met laden oplossen 106
- problemen oplossen 110
- PS-instellingen 16
- specificaties 35, 191
- specificaties van duplexeenheid 36
- standaardformaat, instelling 173
- voorbekrukt 53
- voorbekruken 66
- papierbaan
 - test 185
- papierstoringen
 - eerste vel, problemen oplossen 107
 - herstellen, instelling 182
 - instelling, hervatten na papierstoring 21
- Papierverwerking, menu 168
- papierverwerkingsaccessoires
 - problemen oplossen 104
- parallele communicatie, instellingen 183
- parallele kabel, onderdeelnummer 159
- parallele kabels
 - problemen oplossen 101
- parallele poort
 - lokaliseren 9
 - meegeleverd type 5
- parallele poorten
 - niet ondersteund voor Macintosh 32
- patronen
 - bewaren 92
 - niveau controleren 93
 - papierstoringen verhelpen 112
 - reinigen in de buurt van 95
 - statusinformatie 92
 - toner bijna op, bericht 93
 - toner op, bericht 94
 - van ander merk dan HP 92
 - verwachte levensduur 93
- PCL, instellen als printertaal 17, 180
- PCL-lettertypelijst afdrukken 90
- PCL-lettertypeoverzicht afdrukken 166, 167
- PCL-opdrachten
 - escape-reeksen 210, 211
 - lettertypeselectie 211, 215
 - syntaxis 210
 - veelgebruikte 212
- PCL-stuurprogramma's
 - functies 25
 - ondersteunde besturingssystemen 24
 - Zie ook stuurprogramma's
- PDE's, Macintosh 28
- PDE's (Printer Dialog Extensions,
 - Printerdialogextensions), Macintosh 28
- percentage van normale grootte 65
- permanente bronnen 205
- PJL-opdrachten (Printer Job Language) 209
- poorten
 - lokaliseren 9
 - LPT-foutmeldingen 146
 - meegeleverd 5
 - problemen oplossen, Macintosh 149, 152
- PostScript, instellen als printertaal 17, 180
- PostScript-foutpagina's
 - instellingen 174
 - problemen oplossen 101
- PPD's
 - meegeleverd 28
 - problemen oplossen 147
- PPD-bestanden (PostScript Printer Description,
 - PostScript-printerbeschrijving)
 - meegeleverd 28
- PPD-bestanden (PostScript Printer Description)
 - problemen oplossen 147
- printcartridges
 - benodigdheden, statuspagina 89
 - bestellen iii
 - bijna op 19, 181
 - dichtheidsinstellingen 178
 - Economode 64
 - EconoMode 178
 - functies 6
 - leeg 20, 181
 - status, bekijken met HP Werkset 77
 - status, weergeven met geïntegreerde webserver 73
- printerbesturingstalen
 - geïnstalleerde weergeven 88
 - instellingen 17, 180
 - meegeleverd 6
 - overschakelen, PCL-opdrachten 214
- printeropdrachten
 - escape-reeksen 210, 211
 - lettertypeselectie 211, 215
 - PCL 212
 - soorten 209
 - syntaxis 210
- printerstuurprogramma's. Zie stuurprogramma's
- printertaal
 - overschakelen, PCL-opdrachten 214
- printertalen
 - geïnstalleerde weergeven 88
 - meegeleverd 6
- privé-taken 68
- Probleemoplossing, tabblad van HP Werkset 77
- problemen oplossen
 - afdrukken 101, 102, 108
 - afdrukken op netwerk 145
 - afdrukkwaliteit 134

- bandensporen 142
 - bereiktest 154
 - configuratiepagina afdrukken 101
 - display van bedieningspaneel 100
 - druppels 137
 - dubbelzijdig afdrukken 107
 - EPS-bestanden 148, 151
 - foutberichten 118
 - gekreukt papier 141
 - gekruld papier 106, 140
 - grijze achtergrond 138
 - herhaalde afbeeldingen 143
 - herhaalde storingen 139
 - informatiepagina's 87
 - kabels 101
 - laden 106
 - lade selecteren 104
 - Legal-papier 153
 - lege pagina's 108
 - lettertypen 153
 - licht afdrukken 136
 - limietcontrolefout 154
 - logbestand 185
 - Macintosh-problemen 147
 - on line Help 118
 - papier 110
 - papierstoringen, eerste vel 107
 - PostScript-problemen 153
 - PS-fouten 101
 - scheve pagina's 140
 - storingen, duplexeenheid 116
 - storingen, laden 114
 - storingen, locaties 112
 - storingen, oorzaken van 112
 - storingen, uitvoergebieden 115
 - storingen verhelpen bij inktpatroon 112
 - strepen 137, 141
 - tekst 108
 - tekstkwaliteit 140, 143
 - tonervlekken 138
 - traag afdrukken 102, 107
 - vage afdruk 143
 - vlekken 137
 - VM-fout 154
 - Windows-foutmeldingen 146
 - witte vlekken 142
 - processorsnelheid 5
 - Prompt voor soort/formaat, instelling 16
 - ProRes 4, 64
 - PS, instellen als printertaal 17, 180
 - PS-foutpagina's
 - instellingen 174
 - problemen oplossen 101
 - PS-lettertypelijst afdrukken 90
 - PS of afdruk materiaal, instelling 16
 - PS-stuurprogramma
 - functies 25
 - ondersteunde besturingssystemen 24
 - Zie ook stuurprogramma's
 - punten, problemen oplossen 137, 142
- R**
- RAM-schijf, instellingen 21, 182
 - rand-rand, modus 173
 - reageert niet, problemen oplossen 108
 - rechte papierbaan 48
 - recyclen
 - inktpatronen 220
 - kunststof 219
 - regelafstand, standaardwaarde instellen 175
 - regelterugloop, instellingen 175
 - regulatory statements
 - Canadian DOC statement 223
 - Finnish laser statement 224
 - Japanese VCCI statement 223
 - Korean EMI statement 223
 - laser safety 223
 - reinigen
 - fuser 96
 - papierbaan 95
 - reinigingspagina 178
 - reinigingspagina afdrukken 96
 - resolutie
 - functies 4
 - instellingen 64
 - problemen met kwaliteit oplossen 134
 - resolutie, instellingen 177
 - Resolution Enhancement technology (REt) 178
 - REt (Resolution Enhancement technology) 178
 - ringbandpapier
 - afdrukken op 53
 - fusermodi 177
 - ringbandpapier met drie perforaties
 - afdrukken op 53
 - fusermodi 177
 - ruw papier
 - fusermodi 177
- S**
- scheve pagina's 140
 - schijf
 - bestandsdirectory afdrukken 166
 - EIO-sleuven 196
 - lettertypelijst afdrukken 90
 - verwijderen 207
 - schijven
 - installeren 206
 - schuine pagina's 140
 - seriële kabels, problemen oplossen 101
 - serienummer 88

- service
 - erkende HP-dealers iv
 - HP Express Exchange 229
 - informatieformulier 231
 - overeenkomsten iv, 228
 - verzendklaar maken, printer 230
- SIMM's, incompatibiliteit 196
- sluimermodus
 - in- of uitschakelen 17, 184
 - vertraging, instelling 16
 - wachttijd, instelling 180
- Sluimermodus
 - voedingsspecificaties 188
- smal papier
 - afdrukken op 52
- smal papier, instellingen 178
- snelheid
 - datatransmissie, instellingen 183
 - problemen oplossen 102, 107
 - processor 5
 - resolutie, instellingen 177
 - specificaties 4
- snelkopieertaken
 - instellingen 179
- software
 - downloaden iii
 - HP Werkset 76
 - installeren in Windows 28
 - installeren met de wizard Nieuwe hardware
 - gevonden 33
 - instellingen 13
 - Linux 24
 - Macintosh iv, 27
 - Macintosh, meegeleverd 27
 - Macintosh installeren 32
 - netwerkinstallatie, Macintosh 30
 - netwerkinstallatie, Windows 29
 - ondersteunde besturingssystemen 23
 - verwijderen uit Macintosh 34
 - verwijderen uit Windows 34
- software verwijderen
 - HP Werkset 80
 - Macintosh 34
 - Windows 34
- spanning, specificaties 188
- specificaties
 - afdruk materiaal 35
 - bedrijfsomgeving 190
 - energieverbruik 6
 - enveloppen 192
 - etiketten 194
 - geheugen 5
 - laden 4
 - papier 191
 - printerfuncties 4
 - snelheid 4
 - stroomvoorziening 188
 - toegankelijkheid 7
 - transparanten 194
- Spool32, fouten 146
- staand, afdrukstand
 - PCL-opdrachten 213
- staande afdrukstand
 - instellen als standaardwaarde 175
- standaardinstellingen
 - stuurprogramma's wijzigen 60
- standaardinstellingen herstellen 183
- status
 - bekijken met HP Werkset 77
 - benodigdheden 89
 - e-mailwaarschuwingen 78
 - Informatie, tabblad voor geïntegreerde webserver 73
 - lampjes, bedieningspaneel 11
 - pagina met benodigdheden afdrukken 166
 - waarschuwingen, e-mail 83
- Status, tabblad van HP Werkset 77
- stille installatie, stuurprogramma 82
- storingen
 - duplexeenheid, storingen verhelpen 116
 - inktpatroongebied, verhelpen 112
 - in uitvoergebieden verhelpen 115
 - laden, storing verhelpen 114
 - oorzaken van 112
 - zoeken 112
- strepen, problemen oplossen 137
- stroom
 - verbruik 219
- stroomverbruik 6
- stroomvoorzieningsspecificaties 188
- structuur, menu 12, 87
- stuurprogramma's
 - configureren 81
 - downloaden iii
 - Help 25
 - instellingen 13, 25, 59
 - Linux 24
 - Macintosh iv
 - Macintosh, problemen oplossen 150
 - ondersteunde besturingssystemen 24
 - OS/2 25
 - selecteren 25
 - standaardinstellingen wijzigen 60
- SupportPack, HP 228
- syntaxis, PCL-opdrachten 210
- Systeeminstellingen, menu 179
- systeemvereisten
 - geïntegreerde webserver 72
 - HP Web Jetadmin 75
 - HP Werkset 76
 - software voor afdrukken 23
 - stuurprogramma's 24

- T**
- Taak ophalen, menu 164
 - taal, bedieningspaneel 22, 100, 182
 - taken
 - gestopt, problemen oplossen 102
 - lezen en vasthouden 67
 - onjuist opgemaakt 103
 - opslaan, geheugenvereisten 67
 - privé 68
 - Taak ophalen, menu 164
 - worden niet afgedrukt, problemen oplossen 101
 - talen, printer
 - instellingen 17, 180
 - meegeleverd 6
 - overschakelen, PCL-opdrachten 214
 - technische ondersteuning
 - geïntegreerde webserver, koppelingen 74
 - HP Express Exchange 229
 - HP Instant Support Professional Edition (ISPE) iii
 - Macintosh iv
 - onderhoudsovereenkomsten 228
 - on line iii
 - servicedealers iv
 - serviceformulier 231
 - telefoon iii
 - verzendklaar maken, printer 230
 - tekens
 - vervormd 140
 - tekensets 175
 - tekst, problemen oplossen
 - onleesbaar 108
 - tekstkwaliteit, problemen oplossen 140, 143
 - telefoonnummers
 - benodigdheden bestellen iii
 - ondersteuning iii
 - serviceovereenkomsten iv
 - temperatuur, vereisten 190
 - tests 185
 - tijd instellen 84
 - tijdinstellingen 179
 - time-out, instellingen
 - I/O 182
 - time-outinstellingen
 - sluimermodus 16, 180
 - vastgehouden taken 179
 - toegankelijkheid 7
 - toetsen, bedieningspaneel 11
 - toner
 - afdrukkwaliteit, problemen oplossen 138
 - bijna op 19, 181
 - dichtheidsinstelling 178
 - EconoMode 178
 - leeg 20, 181
 - verwijderen 112
 - toner besparen 64
 - toner bijna op 19
 - toner bijna op, bericht 93
 - tonercartridges. *Zie* printcartridges
 - tonercassettes. *Zie* inktpatronen
 - toner is leeg 20
 - toner op, bericht 94
 - toner verwijderen 112
 - tonervlekken, problemen oplossen 138
 - traag afdrukken, problemen oplossen 102, 107
 - transparanten
 - afdrukken 52
 - fusermodi 177
 - HP, bestellen 161
 - specificaties 194
 - tweezijdig afdrukken
 - problemen oplossen 107
- U**
- uitbreiden, geheugen 196
 - uitgebreide garantie 228
 - uitvoerbakken
 - instellingen 173
 - uitvoerkwaliteit
 - problemen oplossen 134
 - UNIX
 - modelscripts 24
 - regelterugloop, instellingen 175
 - USB-kabel, onderdeelnummer 159
 - USB-poort
 - lokaliseren 9
 - meegeleverd type 5
 - problemen oplossen, Macintosh 149, 152
- V**
- vage afdruk, problemen oplossen 143
 - vastgehouden taken
 - geheugenvereisten 67
 - instellingen 179
 - lezen en vasthouden 67
 - privé 68
 - Taak ophalen, menu op bedieningspaneel 164
 - vasthouden, taak
 - geheugenvereisten 67
 - instellingen 179
 - lezen en vasthouden 67
 - privé 68
 - Taak ophalen, menu 164
 - verbruiksartikelen
 - recyclen 220
 - vergrendelen
 - laden 39
 - vergrendelen, stuurprogrammafuncties 81
 - verkeerde printer, verzenden naar 148
 - verlengde service iv
 - verpakken, printer 230
 - verticale regelafstand, standaardwaarde instellen 175
 - vervalste benodigdheden 92
 - vervormde tekens, problemen oplossen 140

- verwijderbare waarschuwingen
 - weergavetijd instellen 18
- verwijderbare waarschuwingen, instelling 18
- verwijderbare waarschuwingen, instellingen 181
- verwijderen
 - HP Werkset 80
- verzenden, printer 230
- verzendklaar maken, printer 230
- vlekjes, problemen oplossen 137, 142
- vlekken, problemen oplossen 137, 142
- VM-fout 154
- voeding
 - specificaties 188
- voorbedrukt papier
 - afdrukken op 53
 - fusermodi 177
- voorbladen
 - eerste pagina, ander papier 66
- voorconfiguratie, stuurprogramma 81
- Voorkant boven, bindoptie 56
- vullen
 - laden 43

W

- waarschuwingen, e-mail 83
- waarschuwingen, instelling 18, 181
- Waarschuwingen, tabblad van HP Werkset 78
- Waarschuwing-lampje 12
- watermerken afdrukken 62
- webbrowservereisten
 - geïntegreerde webserver 72
 - HP Werkset 76
- Web Jetadmin
 - browsers, ondersteunde 75
 - downloaden 75
 - e-mailwaarschuwingen 83
 - stuurprogramma configureren 82
- websites
 - antivervalsing 92
 - benodigdheden bestellen iii
 - HP Web Jetadmin downloaden 75

- klantenservice iii
- Macintosh-ondersteuning iv
- papierspecificaties 191
- serviceovereenkomsten iv
- software downloaden iii
- UNIX- en Linux-stuurprogramma's 24

Werkset

- Apparaatinstellingen, venster 79
- Documentatie, tabblad 79
- functies 76
- koppelingen 79
- openen 77
- Probleemoplossing, tabblad 77
- Status, tabblad 77
- verwijderen 80
- Waarschuwingen, tabblad 78

wettelijke voorschriften

- declaration of conformity 222
- FCC 218

Windows

- foutmeldingen, problemen oplossen 146
- installeren met de wizard Nieuwe hardware gevonden 33
- netwerkinstallatie 29
- ondersteunde stuurprogramma's 24
- ondersteunde versies 23
- software installeren 28
- software verwijderen 34
- standaardstuurprogramma-instellingen wijzigen 60
- stuurprogramma-instellingen 59
- witte strepen of vlekken, problemen oplossen; strepen, problemen oplossen 141

Z

- zelfklevende etiketten. Zie etiketten
- zijpaneel aan de rechterkant lokaliseren 8
- zwaar papier
 - afdrukken op 52
 - fusermodi 177



i n v e n t

© 2004 Hewlett-Packard Development Company, LP

www.hp.com/support/lj2410

www.hp.com/support/lj2420

www.hp.com/support/lj2430



Q5956-90945