

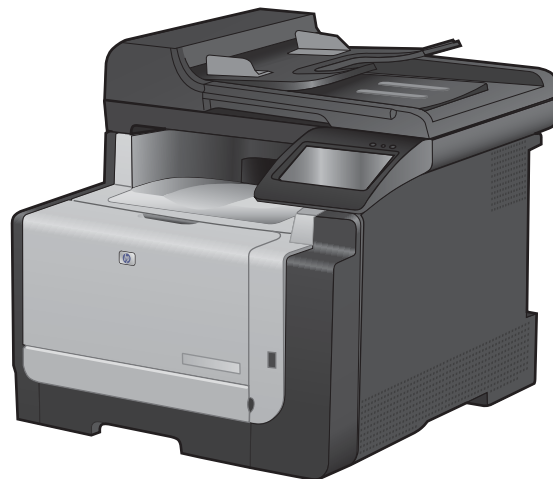

LASERJET PRO CM1410

COLOR MFP-SERIE

## Gebruikershandleiding







# HP LaserJet Pro CM1410 Color MFP- serie

Gebruikershandleiding

## Copyright en licentie

© 2010 Copyright Hewlett-Packard Development Company, L.P.

Vereenvoudiging, bewerking en vertaling zonder voorafgaande schriftelijke toestemming zijn verboden, behalve zoals toegestaan door het auteursrecht.

De informatie in dit document kan zonder voor aankondiging worden gewijzigd.

De enige garantie voor producten en services van HP wordt uiteengezet in de garantieverklaring die bij dergelijke producten en services wordt geleverd. Niets in deze verklaring mag worden opgevat als een aanvullende garantie. HP is niet aansprakelijk voor technische of redactionele fouten of weglatingen in deze verklaring.

Edition 1, 9/2010

Onderdeelnummer: CE861-90917

## Handelsmerken

Adobe®, Acrobat® en PostScript® zijn handelsmerken van Adobe Systems Incorporated.

Intel® Core™ is een handelsmerk van Intel Corporation in de Verenigde Staten en andere landen/regio's.

Java™ is een handelsmerk van Sun Microsystems, Inc. in de Verenigde Staten.

Microsoft®, Windows®, Windows® XP en Windows Vista® zijn in de Verenigde Staten gedeponeerde handelsmerken van Microsoft Corporation.

UNIX® is een gedeponeerd handelsmerk van The Open Group.

ENERGY STAR en het ENERGY STAR-logo zijn in de Verenigde Staten gedeponeerde merken.

## Symbolen in deze handleiding

---

💡 **TIP:** Bij Tip vindt u handige tips of sneltoetsen.

📝 **OPMERKING:** Bij Opmerking vindt u belangrijke informatie, zoals een toelichting bij een concept of uitleg van een taak.

⚠️ **VOORZICHTIG:** Dit geeft aan dat u bepaalde procedures moet volgen om te voorkomen dat gegevens verloren gaan of het apparaat wordt beschadigd.

⚠️ **WAARSCHUWING!** Waarschuwingen geven aan dat u bepaalde procedures moet volgen om te voorkomen dat letsel ontstaat, gegevens onherroepelijk verloren gaan of het apparaat zwaar wordt beschadigd.

---



---

# Inhoudsopgave

<b>1 Informatie over het product</b> .....	<b>1</b>
Productvergelijking .....	2
Milieuvriendelijke functies .....	3
Toegankelijkheidsfuncties .....	4
Productaanzichten .....	5
Vooraanzicht .....	5
Achterzijde .....	6
Interfacepoorten .....	6
Locatie van serienummer en modelnummer .....	7
Layout bedieningspaneel .....	8
<b>2 Menu's van het bedieningspaneel</b> .....	<b>11</b>
Menu Instellingen .....	12
Menu Rapporten .....	12
Menu Snelformulieren .....	13
Menu Faxinstellingen .....	13
Menu Systeeminstellingen .....	16
Menu Service .....	18
Menu Netwerkinstellingen .....	20
Menu's met specifieke functies .....	21
Menu Kopiëren .....	21
Faxmenu .....	22
Menu Scan .....	25
USB-flashdrive .....	25
<b>3 Software voor Windows</b> .....	<b>27</b>
Ondersteunde besturingssystemen voor Windows .....	28
Ondersteunde printerdrivers voor Windows .....	28
Selecteer de juiste printerdriver voor Windows .....	28
Instellingen van een afdruktaak wijzigen .....	30
Instellingen van de printerdriver wijzigen voor Windows .....	31
De instellingen voor alle afdruktaken wijzigen totdat het softwareprogramma wordt gesloten .....	31
De standaardinstellingen voor alle afdruktaken wijzigen .....	31

De configuratie-instellingen van het product wijzigen .....	31
Software verwijderen voor Windows .....	32
Ondersteunde hulpprogramma's voor Windows .....	33
Overige onderdelen en hulpprogramma's van Windows .....	33
Software voor andere besturingssystemen .....	33
<b>4 Het product gebruiken op de Mac .....</b>	<b>35</b>
Software voor Mac .....	36
Ondersteunde besturingssystemen voor Mac .....	36
Ondersteunde printerdrivers voor Mac .....	36
Software installeren op Mac-besturingssystemen .....	36
Software verwijderen uit Mac-besturingssystemen .....	39
Instellingen van de printerdriver wijzigen voor Mac .....	39
Software voor Mac-computers .....	40
Afdrukken met Mac .....	41
Een afdruktaak annuleren op de Mac .....	41
De papiersoort en het papierformaat wijzigen op de Mac .....	41
Het documentformaat wijzigen of een aangepast papierformaat afdrukken op de Mac ....	41
Voorinstellingen voor afdrukken maken op de Mac .....	41
Een voorbeeld afdrukken op de Mac .....	42
Watermerken gebruiken op de Mac .....	42
Meerdere pagina's op één vel papier afdrukken in Mac .....	43
Afdrukken op beide zijden van het papier (duplex) in Mac .....	43
De kleuropties instellen op de Mac .....	44
Het menu Services gebruiken op de Mac .....	44
Faxen met Mac .....	45
Scannen met Mac .....	46
<b>5 Sluit het product aan .....</b>	<b>47</b>
Ondersteunde netwerkbesturingssystemen .....	48
Disclaimer voor printer delen .....	48
Verbinden met USB .....	48
Cd-installatie .....	48
Aansluiten op een netwerk .....	50
Ondersteunde netwerkprotocollen .....	50
Het apparaat installeren op een bekabeld netwerk .....	50
Het apparaat installeren op een draadloos netwerk .....	51
IP-netwerkinstellingen configureren .....	56
<b>6 Papier en afdruk materiaal .....</b>	<b>59</b>
Papiergebruik begrijpen .....	60
Richtlijnen voor speciaal papier .....	60
De printerdriver aanpassen aan de papiersoort en het papierformaat .....	62



Ondersteunde papierformaten .....	62
Ondersteunde papiersorten en ladecapaciteit .....	63
Materiaal in de invoerlade plaatsen .....	64
De documentinvoer vullen .....	67
De lade configureren .....	68
<b>7 Afdruktaken .....</b>	<b>69</b>
Een afdruktaak annuleren .....	70
Basistaken afdrukken in Windows .....	71
De printerdriver openen met Windows .....	71
Hulp krijgen bij een afdrukoptie met Windows .....	71
Het aantal af te drukken exemplaren wijzigen met Windows .....	72
Aangepaste afdrukinstellingen opslaan die u opnieuw wilt gebruiken met Windows .....	72
De afdrukkwaliteit verbeteren met Windows .....	75
Dubbelzijdig afdrukken (duplex) met Windows .....	77
Meerdere pagina's per vel afdrukken met Windows .....	78
De afdrukstand selecteren met Windows .....	80
Kleuropties instellen met Windows .....	81
Geavanceerde taken afdrukken in Windows .....	83
Gekleurde tekst afdrukken in zwart-wit (grijswaarden) met Windows .....	83
Afdrukken op voorbedrukt briefpapier of voorbedrukte formulieren met Windows .....	83
Afdrukken op speciaal papier, etiketten of transparanten .....	85
De eerste of laatste pagina op ander papier drukken met Windows .....	88
De schaal van een document aanpassen aan het papierformaat .....	90
Een watermerk aan een document toevoegen in Windows .....	91
Een brochure maken met Windows .....	92
Direct afdrukken via USB .....	94
<b>8 Kleur .....</b>	<b>95</b>
Kleur aanpassen .....	96
Het kleurthema van een afdruktaak wijzigen .....	96
De kleuropties wijzigen .....	96
handmatige kleuropties .....	97
HP EasyColor voor Windows gebruiken .....	99
Kleuren overeen laten stemmen .....	100
<b>9 Kopiëren .....</b>	<b>101</b>
Kopieerfuncties gebruiken .....	102
Snel kopiëren .....	102
Meerdere exemplaren .....	102
Een origineel met meerdere pagina's kopiëren .....	103
Identiteitsbewijzen kopiëren .....	103
Een kopieertaak annuleren .....	104

Kopieën vergroten of verkleinen .....	105
Een kopieertaak sorteren .....	105
Afdrukken in zwart-wit of kleur .....	106
Kopieerinstellingen .....	106
Kopieerkwaliteit wijzigen .....	106
Controleren of er geen vuil of vlekken op de glasplaat van de scanner zitten .....	107
De helderheid of donkerte voor kopieën aanpassen .....	108
Aangepaste kopieerinstellingen opgeven .....	109
Het papierformaat en de papiersoort instellen voor kopieën op speciaal papier .....	109
De standaardinstellingen herstellen .....	110
Foto's kopiëren .....	111
Originelen met verschillende formaten combineren .....	112
Handmatig dubbelzijdig (duplex) kopiëren .....	113
<b>10 Scannen .....</b>	<b>115</b>
Scanfuncties gebruiken .....	116
Scanmethoden .....	116
Een scan annuleren .....	117
Scaninstellingen .....	118
Resolutie en kleur van de scanner .....	118
Scankwaliteit .....	119
Een foto scannen .....	121
<b>11 Fax .....</b>	<b>123</b>
Fax instellen .....	124
De hardware installeren en aansluiten .....	124
Faxinstellingen configureren .....	128
De wizard Faxinstellingen van HP gebruiken .....	129
Het telefoonboek gebruiken .....	130
Het bedieningspaneel gebruiken om een faxtelefoonboek te maken en te bewerken ....	130
Contactpersonen uit Microsoft Outlook importeren of exporteren .....	130
Telefoonboekgegevens uit andere programma's gebruiken .....	130
Telefoonboekvermeldingen verwijderen .....	131
Snelkiesnummers gebruiken .....	131
Groepskiescodes beheren .....	132
Faxinstellingen configureren .....	133
Instellingen voor het verzenden van faxen .....	133
Instellingen voor het ontvangen van faxen .....	137
Faxen ophalen instellen .....	141
Fax gebruiken .....	143
Faxsoftware .....	143
Een fax annuleren .....	143
Faxen uit het geheugen verwijderen .....	143

Fax gebruiken op een DSL-, PBX- of ISDN-systeem .....	144
Fax gebruiken op een VoIP-service .....	145
Faxgeheugen .....	145
Een fax verzenden .....	146
Een fax ontvangen .....	153
Faxproblemen oplossen .....	155
Controlelijst voor het oplossen van problemen met faxen .....	155
Foutmeldingen op de fax .....	156
Problemen oplossen met faxcodes en traceerrapporten .....	163
Faxlogboeken en rapporten .....	164
Foutcorrectie en faxesnelheid wijzigen .....	166
Problemen oplossen met het verzenden van faxen .....	169
Problemen met het ontvangen van faxen oplossen .....	174
Algemene faxproblemen oplossen .....	180
Informatie over regelgeving en garanties .....	183
<b>12 Het product beheren en onderhouden .....</b>	<b>185</b>
Informatiepagina's afdrukken .....	186
De HP ToolboxFX-software gebruiken .....	188
HP ToolboxFX weergeven .....	188
Status .....	188
Fax .....	190
Help .....	192
Systeeminstellingen .....	193
Afdrukinstellingen .....	195
Netwerkinstellingen .....	196
De geïntegreerde webserver van HP gebruiken .....	197
De geïntegreerde webserver van HP openen .....	197
Kenmerken .....	197
HP Web Jetadmin-software gebruiken .....	199
Functies voor productbeveiliging .....	199
Een systeemwachtwoord instellen .....	199
Energiezuinige instellingen .....	200
PowerSave-modi .....	200
Archiefafdrukken .....	200
Benodigheden en accessoires beheren .....	201
Afdrukken wanneer een cartridge het einde van de geschatte levensduur heeft bereikt	201
Printcartridges beheren .....	202
Instructies voor vervanging .....	203
Het product reinigen .....	208
De papierbaan reinigen .....	208
De glasstrook en -plaat reinigen .....	208
De oppakrollen van de documentinvoer en het scheidingskussen reinigen .....	209

Het aanraakscherm reinigen .....	210
Productupdates .....	211
<b>13 Problemen oplossen .....</b>	<b>213</b>
Zelfhulp .....	214
Controlelijst voor het oplossen van problemen .....	215
Stap 1: Controleer of het apparaat is ingeschakeld .....	215
Stap 2: Controleer op het bedieningspaneel of er een foutbericht wordt weergegeven ..	215
Stap 3: Test de afdrukfunctie .....	215
Stap 4: Test de kopieerfunctie .....	216
Stap 5: Test de faxverzendingfunctionaliteit .....	216
Stap 6: Test de faxontvangstfunctionaliteit .....	216
Stap 7: Probeer een afdruktaak vanaf de computer te verzenden .....	216
Stap 8: Test de USB-afdrukfunctie bij het apparaat .....	216
Factoren die de prestaties van het product beïnvloeden .....	217
De fabrieksinstellingen herstellen .....	217
Berichten op het bedieningspaneel interpreteren .....	218
Soorten berichten op het bedieningspaneel .....	218
Berichten op het bedieningspaneel .....	218
Papier wordt niet goed ingevoerd of loopt vast .....	230
Het apparaat pakt geen papier op .....	230
Het apparaat pakt meerdere vellen papier op. ....	230
Papierstoringen voorkomen .....	230
Storingen verhelpen .....	231
De afdrukkwaliteit verbeteren .....	238
Gebruik de juiste instelling voor de papiersoort in de printerdriver. ....	238
De kleurinstellingen aanpassen in de printerdriver .....	239
Papier gebruiken dat voldoet aan de specificaties van HP .....	240
Een reinigingspagina afdrukken .....	241
Het apparaat kalibreren om de kleuren uit te lijnen .....	241
De printcartridges controleren .....	241
De printerdriver gebruiken die het beste aan uw afdrukbehoefte voldoet .....	244
Afdrukkwaliteit van kopieën verhogen .....	245
Het apparaat drukt niet of langzaam af .....	246
Het apparaat drukt niet af .....	246
Het apparaat drukt langzaam af .....	247
Problemen met direct afdrukken via USB oplossen .....	248
Het menu USB-flashdrive wordt niet geopend wanneer u het USB-accessoire plaatst ..	248
Het bestand wordt niet afgedrukt vanaf het USB-opslagaccessoire .....	248
Het bestand dat u wilt afdrukken, wordt niet in het menu USB-flashdrive weergegeven.	249
Verbindingsproblemen oplossen .....	249
Problemen met rechtstreekse verbindingen oplossen .....	249
Netwerkproblemen oplossen .....	249

Problemen met draadloze netwerken oplossen .....	251
Controlelijst draadloze verbinding .....	251
Op het bedieningspaneel wordt het volgende bericht weergegeven: De draadloze functie van dit product is uitgeschakeld. ....	252
Er kan niet worden afgedrukt met het apparaat na het voltooiën van de draadloze configuratie .....	252
Er kan niet worden afgedrukt met het apparaat en op de computer is een firewall van derden geïnstalleerd .....	252
De draadloze verbinding functioneert niet meer nadat de draadloze router of het apparaat is verplaatst .....	252
Er kunnen geen computers meer worden aangesloten op het draadloos apparaat .....	253
De verbinding van het draadloos apparaat wordt verbroken wanneer er verbinding wordt gemaakt met een virtueel privénetwerk. ....	253
Het netwerk wordt niet weergegeven in de lijst met draadloze netwerken .....	253
Het draadloos netwerk functioneert niet .....	254
Problemen met de productsoftware .....	255
Veelvoorkomende Mac-problemen oplossen .....	256
De printerdriver wordt niet in de lijst met printers en faxapparaten weergegeven .....	256
De apparaatnaam wordt niet weergegeven in de lijst met printers en faxapparaten. ....	256
De printerdriver zorgt er niet automatisch voor dat het geselecteerde apparaat wordt weergegeven in de lijst met printers en faxapparaten. ....	256
Er is geen afdruktaak verzonden naar het apparaat van uw keuze .....	257
Wanneer het apparaat met een USB-kabel is aangesloten, wordt het apparaat niet weergegeven in de lijst met printers en faxapparaten nadat de driver is geselecteerd. .	257
Bij USB-verbindingen wordt er een algemene printerdriver gebruikt .....	257
<b>Bijlage A Benodigheden en accessoires .....</b>	<b>259</b>
Onderdelen, accessoires en benodigheden bestellen .....	260
Onderdeelnummers .....	260
Printcartridges .....	260
Kabels en interfaces .....	260
<b>Bijlage B Service en ondersteuning .....</b>	<b>261</b>
Beperkte garantieverklaring van Hewlett-Packard .....	262
De Premium Protection Warranty van HP: Beperkte-garantieverklaring voor de LaserJet-printcartridge .....	264
Op de printcartridge opgeslagen gegevens .....	265
Licentieovereenkomst voor eindgebruikers .....	266
OpenSSL .....	269
Klantondersteuning .....	270
Het product opnieuw verpakken .....	271
<b>Bijlage C Productspecificaties .....</b>	<b>273</b>
Afmetingen en gewicht .....	274

Stroomverbruik, stroomvoorzieningsspecificaties en geluidsuitstoot .....	274
Omgevingsspecificaties .....	275
<b>Bijlage D Informatie over wettelijke voorschriften .....</b>	<b>277</b>
FCC-voorschriften .....	278
Milieuvriendelijke producten .....	278
Milieubescherming .....	278
Ozonproductie .....	278
Lager energieverbruik .....	278
Papierverbruik .....	279
Plastic onderdelen .....	279
Afdrukbenodigdheden voor HP LaserJet .....	279
Instructies voor retourneren en recyclen .....	279
Papier .....	280
Materiaalbeperkingen .....	280
Voorschriften voor het afdanken van apparaten voor privé-huishoudens in de Europese Unie .....	281
Chemische stoffen .....	281
Material Safety Data Sheet (MSDS, chemiekaart) .....	281
Meer informatie .....	282
Verklaring van conformiteit .....	283
Verklaring van conformiteit (draadloze modellen) .....	285
Veiligheidsverklaringen .....	287
Laserverklaring .....	287
Canadese DOC-voorschriften .....	287
VCCI-verklaring (Japan) .....	287
Instructies voor netsnoer .....	287
Netsnoerverklaring (Japan) .....	287
EMC-verklaring (Korea) .....	288
Laserverklaring voor Finland .....	288
GS-verklaring (Duitsland) .....	288
Tabel met chemicaliën (China) .....	289
Verklaring over de beperking van gevaarlijke stoffen statement (Turkije) .....	289
Aanvullende verklaringen voor telecomproducten (faxapparatuur) .....	290
EU-verklaring voor telecom .....	290
New Zealand Telecom Statements .....	290
Additional FCC statement for telecom products (US) .....	290
Telephone Consumer Protection Act (US) .....	291
Industry Canada CS-03 requirements .....	291
Aanvullende voorschriften voor draadloze producten .....	293
FCC-voorschriften—Verenigde Staten .....	293
Australische verklaring .....	293
Braziliaanse ANATEL-verklaring .....	293
Canadese verklaringen .....	293

Wettelijk voorschrift van Europese Unie .....	293
Kennisgeving voor gebruik in Frankrijk .....	294
Kennisgeving voor gebruik in Rusland .....	294
Koreaanse verklaring .....	294
Taiwanese verklaring .....	294

<b>Index .....</b>	<b>295</b>
--------------------	------------





---

# 1 Informatie over het product

- [Productvergelijking](#)
- [Milieuvriendelijke functies](#)
- [Toegankelijkheidsfuncties](#)
- [Productaanzichten](#)

# Productvergelijking

Het product is verkrijgbaar in de volgende configuraties:

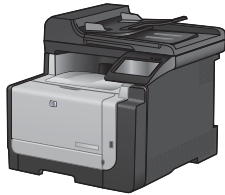

## HP LaserJet Pro CM1415fn-MFP

### CE861A

- Drukt maximaal 12 pagina's per minuut (ppm) af in zwart-wit en 8 ppm in kleur.
- Ondersteunt printerdrivers voor PCL 5, PCL 6 en HP PostScript Level 3-emulatie
- Lade 1 (multifunctioneel) kan maximaal 150 vel papier of 10 enveloppen bevatten.
- De uitvoerbak kan maximaal 125 vellen papier bevatten.
- Kleurenaanraakscherm
- Handmatig dubbelzijdig afdrukken
- Hi-Speed USB 2.0-poort
- 10/100 Base-T-netwerkpoort
- USB-poort voor het afdrukken van documenten, weergeven en afdrukken van foto's en scannen naar een USB-flashstation bij het apparaat
- V.34-fax
- Twee RJ-11-lijnaansluitingen voor faxtelefoon
- 128 MB RAM-geheugen.
- Documentinvoer voor 35 pagina's met ondersteuning voor paginaformaten van maximaal 356 mm lang en van 102 tot 215 mm breed.
- Flatbedscanner met ondersteuning voor paginaformaten met een lengte van 297 mm en een breedte van maximaal 215 mm.
- Tot 12 ppm voor zwart-witafdrucken en tot 8 ppm voor kleurenafdrucken
- Kopieert met 300 dots per inch (dpi)
- Scant in kleur of zwart-wit met een maximale resolutie van 1200 dpi

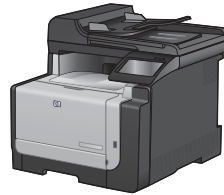

## HP LaserJet Pro CM1415fnw-MFP

### CE862A

HP LaserJet Pro CM1415fn-MFP, plus:

- 802.11b/g/n geïntegreerd draadloos netwerk

## Milieuvriendelijke functies

Handmatig dubbelzijdig afdrukken	Bespaar papier door de optie voor handmatig dubbelzijdig afdrukken te gebruiken.
Meerdere pagina's per vel afdrukken	Bespaar papier door twee of meer pagina's van een document naast elkaar op één vel papier af te drukken. U kunt deze functie gebruiken via de printerdriver.
Meerdere pagina's per vel kopiëren	Bespaar papier door twee of vier pagina's van het originele document naast elkaar op één vel papier af te drukken.
Recycling	Verminder afval door gerecycled papier te gebruiken. Recycle printcartridges via de procedure voor retourzending van HP.
Energiebesparing	Bespaar energie door de modus Spaarstand in te schakelen voor het apparaat.

## Toegankelijkheidsfuncties

Het apparaat beschikt over verschillende functies die gebruikers hulp bieden bij toegangsproblemen.

- On line gebruikershandleiding die compatibel is met reader-programma's.
- Printcartridges kunnen met één hand worden geïnstalleerd en verwijderd.
- Alle kleppen en deksels kunnen met één hand worden geopend.

# Productaanzichten

## Vooraanzicht

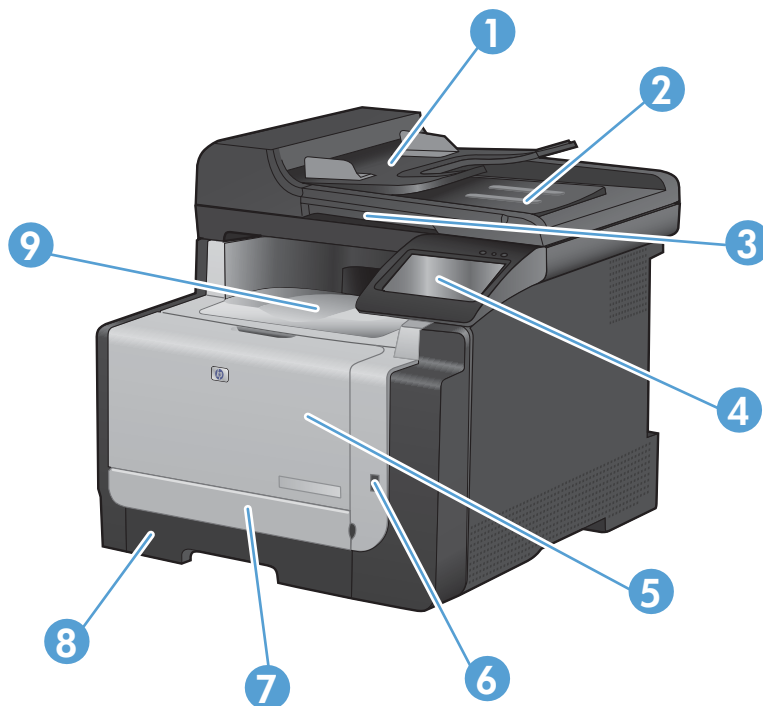

1	Invoerlade documentinvoer
2	Uitvoerbak documentinvoer
3	Scannerklep
4	Bedieningspaneel met kleurenaanraakscherm
5	Voorklep (voor toegang tot de printcartridges)
6	Poort voor USB-flashstation
7	Voorklep voor toegang bij storing
8	Invoerlade (lade 1)
9	Uitvoerbak

## Achterzijde

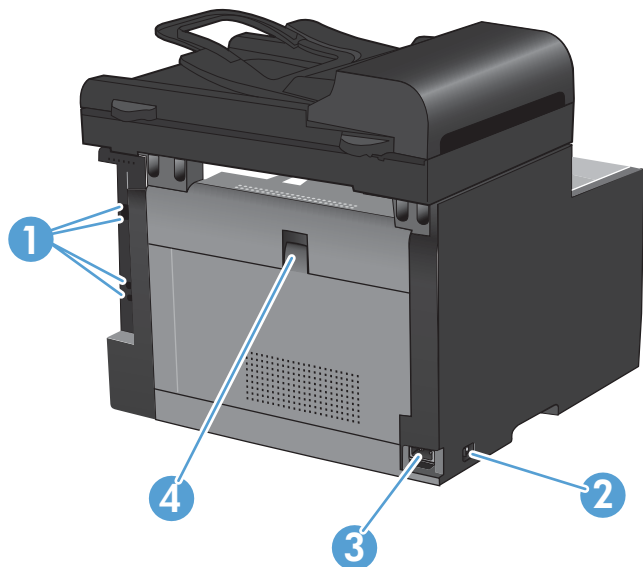

1	Interfacepoorten
2	Aan-uitknop
3	Voedingsaansluiting
4	Achterklep voor toegang bij storing

## Interfacepoorten

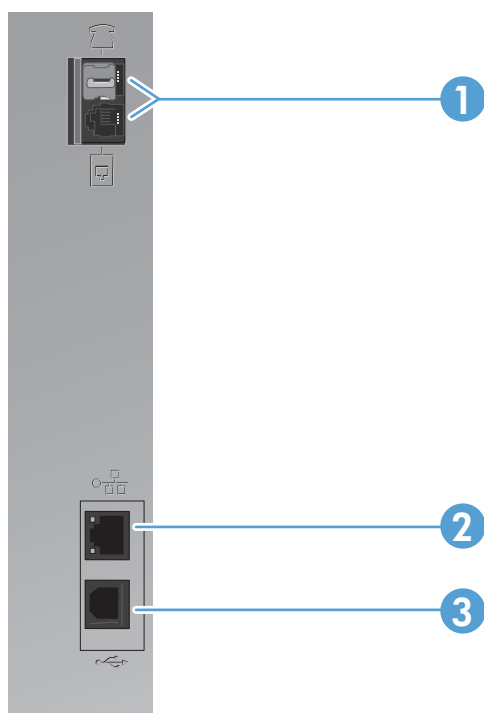

1	Faxpoorten
---	------------

2	Netwerkpoort
3	Hi-Speed USB 2.0-poort.

## Locatie van serienummer en modelnummer

Het etiket met het serienummer en het productmodelnummer bevindt zich aan de achterzijde van het product.



## Layout bedieningspaneel



1		Aanraakscherm
2		Draadloos-lampje: geeft aan dat het draadloze netwerk is ingeschakeld. Het lampje knippert wanneer het apparaat een verbinding tot stand brengt met het draadloze netwerk. Zodra er verbinding is, stopt het lampje met knipperen en blijft het branden. <b>OPMERKING:</b> Alleen draadloze modellen
3		Klaar-lampje: geeft aan dat het apparaat gereed is
4		Waarschuwinglampje: geeft aan dat er een probleem is met het apparaat
5	?	Knop Help en lampje: biedt toegang tot het Help-systeem van het bedieningspaneel
6	▶	Pijl naar rechts en lampje: beweegt de cursor naar rechts of brengt u naar het volgende scherm <b>OPMERKING:</b> Deze knop gaat alleen branden als deze functie op het huidige scherm kan worden gebruikt.
7	✗	Knop Annuleren en lampje: wist instellingen, annuleert de huidige taak of sluit het huidige scherm af. <b>OPMERKING:</b> Deze knop gaat alleen branden als deze functie op het huidige scherm kan worden gebruikt.
8	↶	Knop Terug en lampje: terug naar het vorige scherm <b>OPMERKING:</b> Deze knop gaat alleen branden als deze functie op het huidige scherm kan worden gebruikt.
9	◀	Pijl naar links en lampje: beweegt de cursor naar links <b>OPMERKING:</b> Deze knop gaat alleen branden als deze functie op het huidige scherm kan worden gebruikt.
10	🏠	Knop Beginscherm en lampje: brengt u naar het beginscherm







## Knoppen op het beginscherm

Het beginscherm biedt toegang tot apparaatfuncties en geeft de huidige apparaatstatus weer.

 **OPMERKING:** Afhankelijk van de apparaatconfiguratie kunnen de beschikbare functies op het beginscherm variëren. Bij sommige talen heeft het scherm mogelijk ook een andere indeling.



- |    |   |
|----|---|
| 1  | Knop Instellingen  : biedt toegang tot de hoofdmenu's  |
| 2  | Netwerkknop  : biedt toegang tot instellingen voor en informatie over het netwerk. Op het scherm met netwerkinstellingen kun u de pagina <a href="#">Netwerkoverzicht</a> afdrucken.   |
| 3  | Knop Draadloos  : biedt toegang tot het menu Draadloos en informatie over de status van het draadloze netwerk.<br><b>OPMERKING:</b> Alleen draadloze modellen<br><b>OPMERKING:</b> Als u bent aangesloten op een draadloos netwerk, wordt dit pictogram vervangen door balkjes die de signaalsterkte aangeven. |
| 4  | Knop Informatie  : biedt informatie over de apparaatstatus. Op het scherm met statusinformatie kunt u de pagina <a href="#">Configuratie rapport</a> afdrucken.  |
| 5  | Knop Benodigheden  : biedt informatie over de status van benodigheden. Op het scherm voor benodigheden kunt u de pagina <a href="#">Status benodigheden</a> afdrucken.   |
| 6  | Apparaatstatus  |
| 7  | Knop USB: biedt toegang tot de opties voor USB-flashstations.   |
| 8  | Knop Scan: biedt toegang tot de scanfunctie   |
| 9  | Knop Fax: biedt toegang tot de faxfunctie   |
| 10 | Knop Kopie: biedt toegang tot de kopieerfunctie   |

## Help-systeem op het bedieningspaneel

Het apparaat heeft een ingebouwd Help-systeem dat uitleg geeft over het gebruik van elk scherm. U opent het Help-systeem door de knop Help  in de rechterbovenhoek van het scherm aan te raken.

Voor sommige schermen opent Help een algemeen menu waarin kan worden gezocht naar specifieke onderwerpen. U kunt door de menustructuur bladeren door het aanraken van de menuknoppen.

In sommige Help-schermen worden animaties weergegeven die u helpen bij het doorlopen van procedures, bijvoorbeeld het verhelpen van papierstoringen.

Voor schermen met instellingen voor afzonderlijke taken opent Help een onderwerp dat de opties voor dat scherm uitlegt.

Als er een fout of waarschuwing op het apparaat wordt gegeven, raakt u de knop Help  aan om een bericht weer te geven waarin het probleem wordt beschreven. In dat bericht staan ook instructies voor het oplossen van het probleem.

---

## 2 Menu's van het bedieningspaneel

- [Menu Instellingen](#)
- [Menu's met specifieke functies](#)

## Menu Instellingen

Raak de knop Instellingen  aan om dit menu te openen. De volgende submenu's zijn beschikbaar:

- Rapporten
- Snelformulieren
- Faxinstellingen
- Systeeminstellingen
- Service
- Netwerkinstellingen

## Menu Rapporten

Menuoptie	Beschrijving
Demopagina	Een pagina afdrukken ter illustratie van de afdrukkwaliteit
Menustructuur	Indeling van de menu's op het bedieningspaneel afdrukken.
Configuratie rapport	Een lijst afdrukken met alle instellingen van het apparaat.
Status benodigheden	De status van de printcartridge afdrukken. Deze informatie bevat de volgende gegevens: <ul style="list-style-type: none"><li>• Geschatte resterende levensduur van de cartridge in procenten</li><li>• Geschat aantal resterende pagina's</li><li>• Onderdeelnummers van HP-cartridges</li><li>• Aantal afgedrukte pagina's</li><li>• Informatie over het bestellen van nieuwe HP-printcartridges en het recyclen van gebruikte HP-printcartridges</li></ul>
Netwerkoverzicht	Status weergeven voor: <ul style="list-style-type: none"><li>• Netwerkhardwareconfiguratie</li><li>• Ingeschakelde functies</li><li>• TCP/IP- en SNMP-gegevens</li><li>• Netwerkstatistieken</li><li>• Configuratie draadloos netwerk (alleen draadloze modellen)</li></ul>
Gebruikspagina	Het aantal pagina's weergeven dat met het apparaat is afgedrukt, gefaxt, gekopieerd en gescand
PCL-lettert.lst	Een lijst met alle geïnstalleerde PCL 5-lettertypen afdrukken
PS-lettert.lst	Een lijst met alle geïnstalleerde PS-lettertypen afdrukken
PCL6-lettert.lst	Een lijst met alle geïnstalleerde PCL 6-lettertypen afdrukken
Log kleurgebruik	Informatie over het kleurgebruik afdrukken
Servicepagina	Hiermee drukt u de servicepagina af.

Menuoptie	Beschrijving
Diagnosepagina	Diagnostische informatie over de kalibratie- en kleurkwaliteit afdrukken
Kwaliteitspagina afdr.	Een pagina voor hulp bij problemen met de afdrukkwaliteit afdrukken

## Menu Snelformulieren

Menuoptie	Submenu-item	Beschrijving
Kladblokpapier	Smalle liniaal	Drukt pagina's af met voorgedrukte lijnen
	Brede liniaal	
	Kinderliniaal	
Grafiekpapier	1/8 inch	Drukt pagina's af met voorgedrukte ruitjes
	5 mm	
Checklist	1-kolom	Drukt pagina's af met voorgedrukte lijnen en selectievakjes
	2-kolom	
Muziekpapier	Staand	Drukt pagina's af met voorgedrukte lijnen voor muzieknoden
	Liggend	

## Menu Faxinstellingen

In de volgende tabel zijn de items met een sterretje (\*) de standaardinstellingen.

Menuoptie	Submenu-item	Submenu-item	Beschrijving
Hulpprog. Faxinstellingen			Hulpmiddel voor het configureren van de faxinstellingen. Volg de aanwijzingen op het scherm en selecteer het juiste antwoord op elke vraag.
Basisinstell.	Tijd/datum	(Instellingen voor tijdnotatie, huidige tijd, datumnotatie en huidige datum)	De tijd en datum voor het product instellen.
	Faxkop	Voer uw faxnummer in.  Voer bedrijfsnaam in.	De gegevens instellen waaraan het ontvangende product u kan herkennen.

Menuoptie	Submenu-item	Submenu-item	Beschrijving
	Antwoordmodus	Automatisch* Handmatig TAM Fax/Tel	De antwoordmodus instellen. De volgende opties zijn beschikbaar: <ul style="list-style-type: none"> <li><b>Automatisch:</b> het product beantwoordt automatisch een inkomende oproep na het ingestelde aantal belsignalen.</li> <li><b>Handmatig:</b> De gebruiker moet op de knop <b>Faxen starten</b> drukken of een extra toestel gebruiken om de inkomende oproep te beantwoorden.</li> <li><b>TAM:</b> er is een antwoordapparaat (TAM) aangesloten op de Aux-aansluiting van het product. Het product beantwoordt inkomende oproepen niet, maar kijkt alleen of er faxtonen hoorbaar zijn nadat het antwoordapparaat de oproep heeft beantwoord.</li> <li><b>Fax/Tel:</b> het product moet automatisch een oproep beantwoorden en bepalen of de oproep een telefoongesprek of een faxoproep betreft. Als het om een faxoproep gaat, behandelt het product de oproep op de gebruikelijke manier. Gaat het om een telefoongesprek, dan waarschuwt een hoorbare beltoon de gebruiker dat er een inkomend telefoongesprek is.</li> </ul>
	Keer overg. v. antw.		Instellen na hoeveel belsignalen het faxmodem reageert. De standaardinstelling is 5.
	Aparte beltoon	Alle belsignalen* Eén keer Twee keer Drie keer Twee en drie keer	Als u gebruikt maakt van een bepaalde beldienst, gebruikt u dit item om te configureren hoe inkomende oproepen worden beantwoord. <ul style="list-style-type: none"> <li><b>Alle belsignalen:</b> het product beantwoordt alle oproepen die via de telefoonlijn binnenkomen.</li> <li><b>Eén keer:</b> het product beantwoordt alle oproepen met een enkelvoudig belpatroon.</li> <li><b>Twee keer:</b> het product beantwoordt alle oproepen met een dubbel belpatroon.</li> <li><b>Drie keer:</b> het product beantwoordt alle oproepen met een drievoudig belpatroon.</li> <li><b>Twee en drie keer:</b> het product beantwoordt alle oproepen met een dubbel of drievoudig belpatroon.</li> </ul>
	Toegangsnummer	Aan Uit*	Een voorkiesnummer opgeven dat moet worden gekozen voor het verzenden van faxen vanaf het product. Als u deze functie inschakelt, wordt u gevraagd het nummer in te voeren. Vervolgens wordt elke keer wanneer u een fax verstuurt dit nummer toegevoegd.
Geav. instell.	Faxresolutie	Standaard Fijn* Zeer fijn Foto	De resolutie instellen voor het verzenden van documenten. Afbeeldingen met een hogere resolutie bevatten meer dpi (dots per inch), dus de afbeelding wordt gedetailleerder weergegeven. Afbeeldingen met een lagere resolutie hebben minder dots per inch en bevatten minder details, maar de bestandsgrootte is kleiner en het versturen van de fax kost minder tijd.
	Lichter/donkerder		De donkerheid instellen voor uitgaande faxen.

Menuoptie	Submenu-item	Submenu-item	Beschrijving
	Aan pg. aanp.	Aan* Uit	Inkomende faxen verkleinen die groter zijn dan het papierformaat dat is ingesteld voor de lade.
	Formaat glasplaat	Letter A4	Het standaardpapierformaat instellen voor de documenten die u scant vanaf de flatbedscanner.
	Kiesmodus	Toon* Puls	Instellen of het product toon- of pulskiezen gebruikt.
	Opnemen als bezet	Aan* Uit	Instellen of het apparaat opnieuw moet proberen te kiezen als de lijn bezet is.
	Opn. kiezen bij gn antw.	Aan Uit*	Instellen of het apparaat opnieuw moet proberen te kiezen als het faxnummer van de ontvanger niet reageert.
	Opn. kiez. bij comm.fout	Aan* Uit	Instellen of het product opnieuw moet proberen het faxnummer van de ontvanger te kiezen als er een communicatiefout optreedt.
	Kiestoon detecteren	Aan Uit*	Instellen of het product moet controleren of er een kiestoon is vóór het verzenden van een fax.
	Factuurcodes	Aan Uit*	Indien ingesteld op <b>Aan</b> , kunnen factuurcodes worden gebruikt. De gebruiker wordt gevraagd een factuurcode in te voeren voor een uitgaande fax.
	Doorschakelen	Aan* Uit	Als deze functie is ingeschakeld, kunt u op de knoppen <b>1-2-3</b> op het extra toestel drukken om het apparaat een inkomende faxoproep te laten beantwoorden.
	Faxen stempelen	Aan Uit*	Instellen dat de datum, de tijd, het telefoonnummer van de afzender en het paginanummer worden afgedrukt op iedere pagina van inkomende faxen.
	Privé ontvangen	Aan Uit*	Voor het instellen van <b>Privé ontvangen</b> op <b>Aan</b> moet een apparaatwachtwoord worden ingesteld. Nadat het wachtwoord is ingesteld, worden de volgende opties ingesteld: <ul style="list-style-type: none"> <li>• <b>Privé ontvangen</b> is ingeschakeld.</li> <li>• Alle oude faxen worden uit het geheugen verwijderd.</li> <li>• Faxen doorsturen is ingesteld op <b>Uit</b> en mag niet worden gewijzigd.</li> <li>• Alle inkomende faxen worden opgeslagen in het geheugen.</li> </ul>
	Faxnummer bevestigen	Aan Uit*	Bevestig een faxnummer door het een tweede keer in te voeren.
	Fax opnieuw afdrukken toestaan	Aan* Uit	Instellen of inkomende faxen moeten worden opgeslagen om ze later opnieuw te kunnen afdrukken.

Menuoptie	Submenu-item	Submenu-item	Beschrijving
	Beltijd fax/tel	20 30 40 70	Instellen na hoeveel seconden het Fax/Tel-besignaal moeten ophouden een inkomend gesprek te melden.
	Faxsnelheid	Snel (V.34)* Gemiddeld (V.17) Langzaam (V.29)	De toegestane snelheid voor faxcommunicatie instellen.

## Menu Systeeminstellingen

In de volgende tabel zijn de items met een sterretje (\*) de standaardinstellingen.

Menuoptie	Submenu-item	Submenu-item	Beschrijving
Taal	(lijst met beschikbare talen voor het bedieningspaneel)		De taal instellen waarin berichten en productrapporten op het bedieningspaneel worden weergegeven.
Papierinstell.	Standaard-papierformaat	Letter A4 Legal	Het formaat instellen voor het afdrukken van interne rapporten of faxen, of voor afdruktaken waarvoor geen formaat is opgegeven.
	Standaard-papiersoort	Lijst met beschikbare papiersoorten	De soort instellen voor het afdrukken van interne rapporten of faxen, of voor afdruktaken waarvoor geen papiersoort is opgegeven.
	Lade 1	Papiersoort Papierformaat	Het formaat en de soort voor de lade configureren.
	Actie na pap. op	Blijf wachten* Annuleren Negeren	<p>Bepalen hoe het apparaat reageert wanneer een afdruktaak een papierformaat of -soort vereist die niet beschikbaar is of wanneer de lade leeg is.</p> <ul style="list-style-type: none"> <li>• <b>Blijf wachten:</b> Het apparaat wacht totdat u het juiste papier hebt geplaatst.</li> <li>• <b>Negeren:</b> Na een opgegeven interval afdrukken op een ander papierformaat.</li> <li>• <b>Annuleren:</b> De afdruktaak automatisch annuleren na een opgegeven interval.</li> <li>• Als u <b>Negeren</b> of <b>Annuleren</b> selecteert, wordt u op het bedieningspaneel gevraagd het aantal seconden voor het interval in te stellen.</li> </ul>



Menuoptie	Submenu-item	Submenu-item	Beschrijving
Afdrukkwaliteit	Kleurenkalibratie	Nu kalibreren  Kalibratie bij opstarten	Een kalibratie uitvoeren. <ul style="list-style-type: none"> <li>• <b>Nu kalibreren:</b> Onmiddellijk een kalibratie uitvoeren.</li> <li>• <b>Kalibratie bij opstarten:</b> Opgeven hoe lang na het inschakelen het apparaat moet beginnen met kalibreren.</li> </ul>
Vol.-instellingen	Alarmvolume  Belvolume.  Toetsindrukvolume  Telefoonlijnvolume		De geluidsniveaus voor het apparaat instellen. De volgende opties zijn beschikbaar voor elke volume-instelling: <ul style="list-style-type: none"> <li>• Uit</li> <li>• Laag</li> <li>• Gemiddeld*</li> <li>• Hoog</li> </ul>
PowerSave na	Slaapstand na	Uit  1 minuut  15 minuten*  30 minuten  1 uur  2 uur	Opgeven hoe lang het duurt voordat de slaapstand wordt ingeschakeld als het apparaat niet wordt gebruikt.
Tijd/datum	(Instellingen voor tijdnotatie, huidige tijd, datumnotatie en huidige datum)		De tijd en datum voor het product instellen.
Productbeveilig.	Aan  Uit		De apparaatbeveiliging instellen. Als u de instelling <b>Aan</b> selecteert, moet u een wachtwoord instellen.
Indien zeer laag	Zwarte printcassette	Stoppen/ Vervangen  Prompt  Doorgaan*	Instellen hoe het apparaat reageert wanneer de zwarte printcartridge vrijwel leeg is. <ul style="list-style-type: none"> <li>• <b>Stoppen/Vervangen:</b> Het apparaat stopt met afdrucken totdat u de printcartridge vervangt.</li> <li>• <b>Prompt:</b> Het apparaat stopt met afdrucken en vraagt u de printcartridge te vervangen. U kunt het bericht ter kennisgeving aannemen en doorgaan met afdrucken.</li> <li>• <b>Doorgaan:</b> Het apparaat waarschuwt u dat de printcartridge vrijwel leeg is, maar gaat door met afdrucken.</li> </ul>

Menuoptie	Submenu-item	Submenu-item	Beschrijving
	Kleurenprintcass	Stoppen/ Vervangen	Instellen hoe het apparaat reageert wanneer een van de kleurenprintcartridges vrijwel leeg is.
		Prompt	<ul style="list-style-type: none"> <li>• <b>Stoppen/Vervangen:</b> Het apparaat stopt met afdrucken totdat u de printcartridge vervangt.</li> </ul>
		Doorgaan	<ul style="list-style-type: none"> <li>• <b>Prompt:</b> Het apparaat stopt met afdrucken en vraagt u de printcartridge te vervangen. U kunt het bericht ter kennisgeving aannemen en doorgaan met afdrucken.</li> </ul>
		Zwart afdrucken*	<ul style="list-style-type: none"> <li>• <b>Doorgaan:</b> Het apparaat waarschuwt u dat de printcartridge vrijwel leeg is, maar gaat door met afdrucken.</li> <li>• <b>Zwart afdrucken:</b> Als de kleurencartridge vrijwel leeg is, wordt de fax afgedrukt in zwart-wit om onderbrekingen te voorkomen. Ga als volgt te werk als u het apparaat zodanig wilt configureren dat het in kleur blijft afdrucken en de resterende toner gebruikt wanneer de cartridge vrijwel leeg is: <ol style="list-style-type: none"> <li>1. Raak op het bedieningspaneel de knop Instellingen  en vervolgens de knop <b>Stysteeminstellingen</b> aan.</li> <li>2. Raak de knop <b>Indien zeer laag</b> en vervolgens de knop <b>Kleurenprintcass</b> aan. Raak de knop <b>Doorgaan</b> aan.</li> </ol> </li> </ul> <p>Wanneer u de vrijwel lege cartridge hebt vervangen, wordt het afdrucken in kleur automatisch hervat.</p>
Gebr.bep. Bijna op	Zwart		Geef het percentage van de resterende levensduur op waarbij het apparaat u moet waarschuwen dat de printcartridge bijna leeg is.
	Cyaan		
	Magenta		
	Geel		
USB-flashdrive	Aan		Het USB-flashstation in- of uitschakelen.
	Uit		
Kleurkopie	Aan		Kopiëren in kleur in- of uitschakelen.
	Uit		
Lettert. Courier	Standaard		Courier-lettertypen instellen.
	Donker		

## Menu Service

In de volgende tabel zijn de items met een sterretje (\*) de standaardinstellingen.

Menuoptie	Submenu-item	Submenu-item	Beschrijving
Faxservice	Opgesl. faxen wissen		Alle faxen in het geheugen wissen.

Menuoptie	Submenu-item	Submenu-item	Beschrijving
	Faxtest uitvoeren		Een faxtest uitvoeren om te controleren of de telefoon op de juiste aansluiting is aangesloten en of er een signaal is op de telefoonlijn. Een faxtestrapport met resultaten wordt afgedrukt.
	Afdrukken T.30 Trace	Nu Nooit* Bij fout Einde oproep	Een rapport afdrukken of plannen voor het oplossen van transmissieproblemen bij het faxen.
	Foutcorrectie	Aan* Uit	Dankzij de foutcorrectiemodus kan het verzendapparaat opnieuw gegevens verzenden als het een foutsignaal detecteert.
	Log faxservice		De faxservice drukt de laatste 40 vermeldingen in het faxlogbestand af.
	Reinigingspagina		<p>Het product reinigen wanneer een afdruk spatten of andere vlekken bevat. Bij het reinigingsproces worden stof en overtollige toner uit de papierbaan verwijderd.</p> <p>Als deze optie is geselecteerd, vraagt het apparaat u gewoon papier van het formaat Letter of A4 in lade 1 te plaatsen. Raak de knop <b>OK</b> aan om het reinigen te starten. Wacht tot het proces is voltooid. Gooi de afgedrukte pagina weg.</p>
USB-snelheid	Hoog* Volledig		De snelheid voor de USB-verbinding met de computer instellen. Om het product daadwerkelijk te laten functioneren op hoge snelheid, moet hoge snelheid zijn ingeschakeld en moet het product zijn aangesloten op een EHCI-hostcontroller die ook functioneert op hoge snelheid. Dit menu-item geeft niet de huidige snelheid van het product weer.
Minder omkrullen	Aan Uit*		Als afgedrukte pagina's voortdurend gekruld zijn, kunt u met deze optie het product instellen op een modus waardoor het krullen wordt beperkt.

Menuoptie	Submenu-item	Submenu-item	Beschrijving
Archief afdr.	Aan		Als afgedrukte pagina's langere tijd worden bewaard, kunt u het product met deze optie instellen op een modus waarmee tonervlekken en stof worden beperkt.
	Uit*		
Firmware Datecode			De datumcode van de huidige firmware weergeven
Standaardwaarden			De standaardwaarden van alle instellingen herstellen

## Menu Netwerkinstellingen

In de volgende tabel zijn de items met een sterretje (\*) de standaardinstellingen.

Menuoptie	Submenu-item	Beschrijving
Menu Draadloos	Wizard Draadl. netw. inst.	Stapsgewijze begeleiding bij het configureren van het apparaat voor een draadloos netwerk
	Wi-Fi Protected Setup	Indien uw draadloze router deze functie ondersteunt, kunt u deze methode gebruiken om het apparaat in een draadloos netwerk te installeren. Dit is de eenvoudigste methode.
	Netwerkttest uitvoeren	Test het draadloze netwerk en drukt een rapport met de resultaten af.
	Draadloos aan/uit	De draadloze netwerkfunctie in- of uitschakelen.
TCP/IP-config.	Automatisch*	<b>Automatisch:</b> Het apparaat configureert automatisch alle TCP/IP-instellingen via DHCP, BootP of AutoIP.
	Handmatig	<b>Handmatig:</b> U kunt het IP-adres, het subnetmasker en de standaardgateway handmatig configureren. U wordt gevraagd om voor elk adresgedeelte waarden op te geven. Na het invoeren van ieder adres, wordt u gevraagd om het adres te bevestigen voordat u naar het volgende gaat. Het netwerk wordt opnieuw geïnitieerd nadat de drie adressen zijn ingesteld.
Auto-crossover	Aan*	Het gebruik van een standaard 10/100-netwerkkabel activeren of deactiveren wanneer het apparaat rechtstreeks met een computer is verbonden.
	Uit	
Netwerkservices	IPv4	De IPv4- en IPv6-protocollen in- of uitschakelen. Standaard is elk protocol ingeschakeld.
	IPv6	
Verbind.snelh.	Automatisch*	De koppelingssnelheid handmatig instellen, indien nodig.
	10T Vol	Als de koppelingssnelheid is ingesteld, wordt het product automatisch opnieuw opgestart.
	10T Half	
	100TX Vol	
	100TX Half	
Standaardwaarden		De standaardinstellingen voor alle netwerkconfiguraties herstellen.

# Menu's met specifieke functies

Het apparaat heeft specifieke menu's voor kopiëren, faxen, scannen en het gebruik van een USB-flashstation. Om deze menu's te openen, raakt u de desbetreffende knop op het bedieningspaneel aan.

## Menu Kopiëren

Raak de knop [Kopie](#) en vervolgens de knop [Instellingen...](#) aan om dit menu te openen.

 **OPMERKING:** De instellingen die u in dit menu hebt gewijzigd, vervallen 2 minuten nadat de laatste kopie is voltooid.

Menuoptie	Submenu-item	Submenu-item	Beschrijving
Id's kopiëren			Beide kanten van een identiteitsbewijs of kleine documenten afdrukken op dezelfde zijde van een vel papier.
<b>OPMERKING:</b> Dit item is beschikbaar in het hoofdvenster van het scherm <a href="#">Kopie</a> . U hoeft de knop <a href="#">Instellingen...</a> niet aan te raken om toegang te verkrijgen.			
Aantal kopieën	(1-99)		Het aantal kopieën instellen.
Verkl./vergr.	Origineel=100%		Het formaat van kopieën instellen.
	Legal > Letter=78%		
	Legal > A4=83%		
	A4 naar Letter=94%		
	Letter > A4=97%		
	Voll. pagina=91%		
	Aan pg. aanp.		
	2 pagina's/vel		
	4 pagina's/vel		
	Aangep: 25 > 400%		
Lichter/donkerder			Het contrast van kopieën instellen.
Optimaliseren	Origineel beschrijven	Aut. selectie	Het type inhoud van het originele document instellen, zodat de kopie optimaal overeenkomt met het origineel.
		Gemengd	
		Tekst	
		Afbeelding	
Papier	Papierformaat		Het papierformaat en de papiersoort voor kopieën instellen.
	Papiersort		

Menuoptie	Submenu-item	Submenu-item	Beschrijving
Meer pag. kopiëren	Uit		Als deze functie is ingeschakeld, wordt u gevraagd nog een pagina op de scannerglasplaat te plaatsen of aan te geven dat de taak is voltooid.
	Aan		
Sortering	Aan		Instellen of kopieertaken gesorteerd moeten worden.
	Uit		
Conceptmodus	Uit		Instellen of kopieën als concept moeten worden afgedrukt.
	Aan		
Beeldcorrectie	Lichtheid		De instellingen voor de kwaliteit van kopieën instellen
	Contrast		
	Verscherpen		
	Verwijd. achtergrond		
	Kleurbalans		
Grijsheid			
Inst. als nwe standaard			De wijzigingen die u in dit menu hebt aangebracht opslaan als de nieuwe standaardinstellingen
Standaardwaarden			De standaardinstellingen voor dit menu herstellen

## Faxmenu

Raak de knop **Fax** en vervolgens de knop **Faxmenu** aan om dit menu te openen.

Menuoptie	Submenu-item	Submenu-item	Beschrijving
Faxrapporten	Faxbevestiging	Bij elke fax	Instellen of het apparaat een bevestigingsrapport moet afdrukken na het voltooien van een faxtaak.
		Alleen bij faxverz.	
		Alleen bij faxontvangst	
		Nooit*	
	Inclusief eerste pagina	Aan*	Instellen of het apparaat een miniatuurafbeelding van de eerste pagina van de fax op het rapport moet afdrukken.
		Uit	
	Foutenrapport fax	Bij elke fout*	Instellen of het apparaat een rapport moet afdrukken als een faxtaak is mislukt.
		Bij verzendfout	
		Bij ontvangstfout	
		Nooit	

Menuoptie	Submenu-item	Submenu-item	Beschrijving
	Rprt laatste opr. afdr.		Een gedetailleerd rapport afdrukken van de laatst verzonden of ontvangen fax.
	Faxactiv.logbest.	Log nu afdr. Log autom. afdr.	Log nu afdr.: hiermee drukt u een lijst af van de faxen die zijn verzonden of ontvangen door dit product.  Log autom. afdr.: Automatisch een rapport afdrukken na elke faxtaak.
	Telefoonboek afdr.		Een lijst afdrukken met de snelkiescodes die zijn ingesteld voor dit product.
	Lst reclamefaxen afdr.		Een lijst afdrukken met telefoonnummers die zijn geblokkeerd voor het verzenden van faxen naar dit product.
	Factuuroverzicht afdr.		Een lijst afdrukken met factuurcodes die zijn gebruikt voor uitgaande faxen. Dit rapport geeft weer hoeveel faxen zijn gefactureerd naar iedere code. Deze menuoptie wordt alleen weergegeven als de functie voor factuurcodes is ingeschakeld.
	Alle faxrapporten afdr.		Hiermee worden alle faxgerelateerde rapporten afgedrukt.
Verzendopties	Fax later verz.		Hiermee kunt u een fax op een later tijdstip en een latere datum verzenden.
	Fax distribueren		Een fax verzenden aan meerdere geadresseerden.
	Status faxtaak		Hiermee kunt u faxtaken in de wachtrij weergeven en deze eventueel annuleren.
	Faxresolutie	Standaard Fijn Zeer fijn Foto	De resolutie instellen voor het verzenden van documenten. Afbeeldingen met een hogere resolutie bevatten meer dpi (dots per inch), dus de afbeelding wordt gedetailleerder weergegeven. Afbeeldingen met een lagere resolutie bevatten minder dpi en worden minder gedetailleerd weergegeven, maar de bestanden zijn minder groot.

Menuoptie	Submenu-item	Submenu-item	Beschrijving
Ontvangstopties	Privéfaxen afdrukken		Opgeslagen faxen afdrukken als de functie voor privé ontvangen is ingeschakeld. Deze menuoptie wordt alleen weergegeven als de functie voor privé ontvangen is ingeschakeld. Het apparaat vraagt u om het systeemwachtwoord.
	Ongew.fax.blokk.	<a href="#">Nummer toevoegen</a> <a href="#">Nummer verwijderen</a> <a href="#">Alle nummers verw.</a> <a href="#">Lst reclamefaxen afdr.</a>	De lijst met ongewenste faxen wijzigen. De lijst met ongewenste faxnummers kan maximaal 30 nummers bevatten. Als het product een oproep ontvangt van een van de ongewenste faxnummers, wordt de inkomende fax verwijderd. De ongewenste fax wordt ook opgenomen in het logbestand, samen met de taakaccountinggegevens.
	Faxen opn. afdr.		Drukt de ontvangen faxen die in het beschikbare geheugen zijn opgeslagen af. Dit item is alleen beschikbaar als u de functie <a href="#">Fax opnieuw afdrukken toestaan</a> in het menu <a href="#">Faxinstellingen</a> hebt ingeschakeld.
	Fax doorsturen	<a href="#">Aan</a> <a href="#">Uit*</a>	Instellen dat het product alle ontvangen faxen doorstuurt naar een ander faxapparaat.
	Ontvangst afroepen		Hiermee kan het product een ander faxtoestel bellen als het navragen van faxen op dit toestel is ingeschakeld.
Tel.-boekinst.	Indiv. instellingen		De snelkiesitems uit het faxtelefoonboek en de groeps kiescodes bewerken. Het product ondersteunt maximaal 120 telefoonboekvermeldingen. Dit kunnen zowel afzonderlijke vermeldingen als groeps kiescodes zijn.
	Groepsinstellingen		
	Verm. verw.	Een specifieke telefoonboekvermelding verwijderen.	
	Alle vermeld. verw.	Alle vermeldingen uit het telefoonboek verwijderen.	



Menuoptie	Submenu-item	Submenu-item	Beschrijving
	<a href="#">Rapport nu afdr.</a>		Een lijst afdrukken met alle afzonderlijke en groeps kiescodevermeldingen in het telefoonboek.
<a href="#">Standaard wijz.</a>			Het menu <a href="#">Faxinstellingen</a> openen.

## Menu Scan

Menuoptie	Beschrijving
<a href="#">Scan naar USB-station</a>	Een document scannen en als PDF-bestand of JPEG-afbeelding opslaan op het USB-flashstation.

## USB-flashdrive

Menuoptie	Beschrijving
<a href="#">Docum. afdrukken</a>	<p>Documenten afdrukken die zijn opgeslagen op het USB-station. Klik op de pijlknoppen om door het document te bladeren. Raak de naam aan van de documenten die u wilt afdrukken.</p> <p>Raak het overzichtsscherm aan om instellingen zoals het aantal kopieën, het papierformaat of de papiersoort te wijzigen.</p> <p>Raak de knop <a href="#">Afdrukken</a> aan wanneer de documenten kunnen worden afgedrukt.</p>
<a href="#">Foto's bekijken en afdr.</a>	Een voorbeeldweergave van de foto's op het USB-station. Gebruik de pijlknoppen om door de foto's te bladeren. Raak de voorbeeldweergave aan van elke foto die u wilt afdrukken. U kunt de instellingen aanpassen en de wijzigingen opslaan als de nieuwe standaardinstellingen. Raak de knop <a href="#">Afdrukken</a> aan wanneer de foto's kunnen worden afgedrukt.
<a href="#">Scan naar USB-station</a>	Een document scannen en als PDF-bestand of JPEG-afbeelding opslaan op het USB-flashstation.



---

## 3 Software voor Windows

- [Ondersteunde besturingssystemen voor Windows](#)
- [Ondersteunde printerdrivers voor Windows](#)
- [Selecteer de juiste printerdriver voor Windows](#)
- [Instellingen van een afdruktaak wijzigen](#)
- [Instellingen van de printerdriver wijzigen voor Windows](#)
- [Software verwijderen voor Windows](#)
- [Ondersteunde hulpprogramma's voor Windows](#)
- [Software voor andere besturingssystemen](#)

## Ondersteunde besturingssystemen voor Windows

De volgende Windows-besturingssystemen worden door het product ondersteund:

### Aanbevolen software-installatie

- Windows XP (32-bits, Service Pack 2)
- Windows Vista (32-bits en 64-bits)
- Windows 7 (32-bits en 64-bits)

### Alleen drivers voor afdrukken en scannen

- Windows 2003 Server (32-bits, Service Pack 3)
- Windows 2008 Server

## Ondersteunde printerdrivers voor Windows

- HP PCL 6 (dit is de standaardprinterdriver)
- HP Universal Print Driver voor Windows Postscript
- HP Universal Print Driver voor PCL 5

De printerdrivers hebben een online Help met aanwijzingen voor veelvoorkomende afdruktaken en een beschrijving van de knoppen, selectievakjes en vervolgkeuzelijsten van de printerdriver.

 **OPMERKING:** Zie [www.hp.com/go/upd](http://www.hp.com/go/upd) voor meer informatie over de UPD.

## Selecteer de juiste printerdriver voor Windows

Printerdrivers bieden toegang tot de functies van een product en geven de computer toestemming om met het product te communiceren (via een printertaal). Zie de installatie-instructies en de Leesmij-bestanden op de cd-rom van het product voor extra software en talen.

### Beschrijving van de HP PCL 6-driver

- Wordt geïnstalleerd via de wizard Printer toevoegen
- Wordt meegeleverd als de standaarddriver
- Aanbevolen voor afdrukken in alle ondersteunde Windows-omgevingen
- Biedt over het geheel genomen de beste snelheid, afdrukkwaliteit en ondersteuning voor de functies van het product voor de meeste gebruikers
- Ontwikkeld voor samenwerking met de Windows Graphic Device Interface (GDI) voor de beste snelheid in Windows-omgevingen
- Mogelijk niet volledig compatibel met software van derden en aangepaste software op basis van PCL 5

### Omschrijving HP UPD PS-driver

- Te downloaden van internet op [www.hp.com/support/CM1410series](http://www.hp.com/support/CM1410series)
- Aanbevolen voor afdrukken met Adobe®-softwareprogramma's of andere softwareprogramma's met veel graphics
- Biedt ondersteuning voor afdrukken via postscript-emulatie en voor postscript flash-lettertypen

### Omschrijving HP UPD PCL 5-driver

- Te downloaden van internet op [www.hp.com/support/CM1410series](http://www.hp.com/support/CM1410series)
- Compatibel met eerdere PCL-versies en oudere HP LaserJet-producten
- De beste keuze voor afdrucken via aangepaste softwareprogramma's of softwareprogramma's van derden
- Ontworpen voor Windows-omgevingen in bedrijven om één driver te bieden die u voor meerdere printermodellen kunt gebruiken
- Aanbevolen wanneer u naar meerdere printermodellen kopieert vanaf een mobiele Windows-computer

## Instellingen van een afdruktaak wijzigen

Hulpmiddel voor het wijzigen van de instellingen	Methode voor het wijzigen van de instellingen	Duur van de wijzigingen	Prioriteitsvolgorde van de wijzigingen
Instellingen softwareprogramma	Klik in het menu Bestand van het softwareprogramma op Pagina-instelling of een gelijkwaardige optie.	Deze instellingen zijn alleen van toepassing op de huidige afdruktaak.	Als u hier wijzigingen aanbrengt, worden alle gewijzigde instellingen ergens anders teniet gedaan.
Printereigenschappen in het softwareprogramma	<p>De stappen zijn voor elk softwareprogramma anders. Deze procedure is het meest algemeen.</p> <ol style="list-style-type: none"> <li>1. Kies <b>Afdrukken</b> in het menu <b>Bestand</b> van het softwareprogramma.</li> <li>2. Selecteer het apparaat en klik op <b>Eigenschappen</b> of <b>Voorkeuren</b>.</li> <li>3. Wijzig de instellingen op de verschillende tabbladen.</li> </ol>	Deze instellingen zijn van toepassing op de huidige sessie van het softwareprogramma.	Als u hier wijzigingen aanbrengt, hebben deze instellingen voorrang op de standaardinstellingen van de printerdriver en het apparaat.
Standaardinstellingen printerdriver	<ol style="list-style-type: none"> <li>1. Open de lijst met printers op uw computer en selecteer dit apparaat.  <b>OPMERKING:</b> Deze stap varieert voor elk besturingssysteem.</li> <li>2. Klik op <b>Printer</b> en klik vervolgens op <b>Afdrukvoorkeuren</b>.</li> <li>3. Wijzig de instellingen op de verschillende tabbladen.</li> </ol>	Deze instellingen blijven van kracht totdat u ze nogmaals wijzigt.  <b>OPMERKING:</b> Deze methode wijzigt de standaardinstellingen voor de printerdriver van alle softwareprogramma's.	U kunt deze instellingen teniet doen door de instellingen in het softwareprogramma te wijzigen.
Standaardinstellingen apparaat	Wijzig de apparaatinstellingen op het bedieningspaneel of in de apparaatbeheerssoftware die bij uw apparaat is geleverd.	Deze instellingen blijven van kracht totdat u ze nogmaals wijzigt.	U kunt deze instellingen teniet doen door wijzigingen aan te brengen met een ander hulpmiddel.

# Instellingen van de printerdriver wijzigen voor Windows

## De instellingen voor alle afdruktaken wijzigen totdat het softwareprogramma wordt gesloten

1. Klik in het menu **Bestand** van het softwareprogramma op **Afdrukken**.
2. Selecteer de driver en klik vervolgens op **Eigenschappen** of **Voorkeuren**.

De stappen kunnen variëren. Dit is de meeste voorkomende procedure.

## De standaardinstellingen voor alle afdruktaken wijzigen

1. **Windows XP, Windows Server 2003 en Windows Server 2008 (te beginnen vanuit de standaardweergave van het menu Start):** klik op **Start** en vervolgens op **Printers en faxapparaten**.

**Windows XP, Windows Server 2003 en Windows Server 2008 (te beginnen vanuit de klassieke weergave van het menu Start):** klik op **Start**, **Instellingen** en vervolgens op **Printers**.

**Windows Vista:** klik op **Start**, **Configuratiescherm** en vervolgens in de categorie **Hardware en geluiden** op **Printer**.

**Windows 7:** Klik op **Start** en klik op **Apparaten en printers**.

2. Klik met de rechtermuisknop op het pictogram van de driver en selecteer vervolgens **Voorkeursinstellingen voor afdrukken**.

## De configuratie-instellingen van het product wijzigen

1. **Windows XP, Windows Server 2003 en Windows Server 2008 (te beginnen vanuit de standaardweergave van het menu Start):** klik op **Start** en vervolgens op **Printers en faxapparaten**.

**Windows XP, Windows Server 2003 en Windows Server 2008 (te beginnen vanuit de klassieke weergave van het menu Start):** klik op **Start**, **Instellingen** en vervolgens op **Printers**.

**Windows Vista:** klik op **Start**, **Configuratiescherm** en vervolgens in de categorie **Hardware en geluiden** op **Printer**.

**Windows 7:** Klik op **Start** en klik op **Apparaten en printers**.

2. Klik met de rechtermuisknop op het driverpictogram en selecteer **Eigenschappen** of **Printereigenschappen**.
3. Klik op het tabblad **Apparaatinstellingen**.

# Software verwijderen voor Windows

## Windows XP

1. Klik op **Start** en vervolgens op **Programma's**.
2. Klik achtereenvolgens op **HP** en op de apparaatnaam.
3. Klik op **Verwijderen** en volg de instructies op het scherm voor het verwijderen van de software.

## Windows Vista en Windows 7

1. Klik op **Start** en op **Alle programma's**.
2. Klik achtereenvolgens op **HP** en op de apparaatnaam.
3. Klik op **Verwijderen** en volg de instructies op het scherm voor het verwijderen van de software.



## Ondersteunde hulpprogramma's voor Windows

- HP Web Jetadmin
- Geïntegreerde webserver van HP
- HP ToolboxFX

## Overige onderdelen en hulpprogramma's van Windows

- Een programma voor het automatisch installeren van het afdruksysteem
- Online webregistratie
- HP LaserJet Scan
- Pc-faxverzending

## Software voor andere besturingssystemen

Besturingssysteem	Software
UNIX	Voor HP-UX- en Solaris-netwerken, gaat u naar <a href="http://www.hp.com/support/net_printing">www.hp.com/support/net_printing</a> om de HP Jetdirect printer installer voor UNIX te downloaden.
Linux	Ga voor informatie naar <a href="http://www.hp.com/go/linuxprinting">www.hp.com/go/linuxprinting</a> .



---

## 4 Het product gebruiken op de Mac

- [Software voor Mac](#)
- [Afdrukken met Mac](#)
- [Faxen met Mac](#)
- [Scannen met Mac](#)

# Software voor Mac

## Ondersteunde besturingssystemen voor Mac

De volgende Mac-besturingssystemen worden door het apparaat ondersteund:

- Mac OS X 10.5, 10.6 en hoger

 **OPMERKING:** Voor Mac OS X 10.5 en hoger worden Mac-computers met een PPC- of Intel® Core™-processor ondersteund. Voor Mac OS X 10.6 worden Mac-computers met een Intel Core-processor ondersteund.

## Ondersteunde printerdrivers voor Mac

Het installatieprogramma voor de HP LaserJet-software bevat onder meer PPD-bestanden (PostScript® Printer Description) en PDE's (Printer Dialog Extensions) voor Mac OS X-computers. De PPD- en PDE-bestanden voor de HP-printer, in combinatie met de geïntegreerde Apple PostScript-printerdrivers, zorgen voor volledige afdrukfunctionaliteit en toegang tot specifieke HP-printerfuncties.

## Software installeren op Mac-besturingssystemen

### Software installeren op Mac-computers waarop het apparaat rechtstreeks is aangesloten

Het apparaat ondersteunt een USB 2.0-aansluiting. Gebruik een USB-kabel van het type A-naar-B. HP raadt aan een USB-kabel van maximaal 2 m te gebruiken.

1. Sluit de USB-kabel aan op het apparaat en de computer.

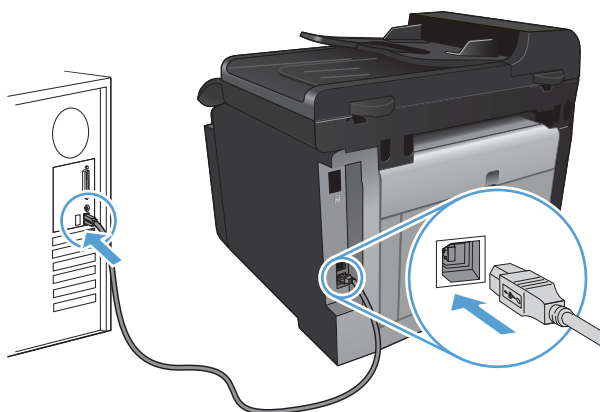

2. Installeer de software vanaf de cd.
3. Klik op het pictogram van het installatieprogramma van HP en volg de instructies op het scherm.
4. Klik in het scherm Gefeliciteerd op de knop **OK**.
5. Druk een pagina af vanuit een willekeurig softwareprogramma om te controleren of de afdruksoftware juist is geïnstalleerd.

## Software installeren op Mac-computers in een bekabeld netwerk

### Het IP-adres configureren

1. Sluit het apparaat met de netwerkkabel aan op het netwerk.

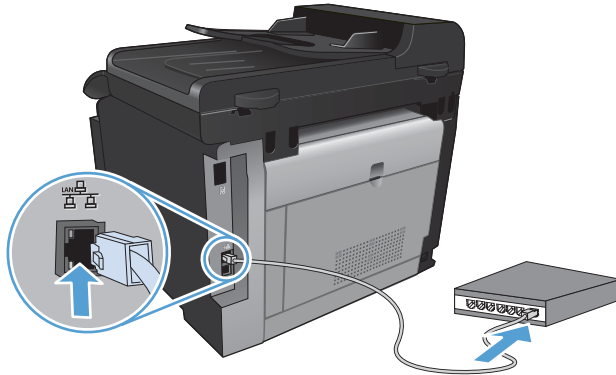

2. Wacht 60 seconden voor u doorgaat. In deze minuut wordt het apparaat herkend door het netwerk en wordt er een IP-adres of hostnaam aan het apparaat toegewezen.
3. Druk op het bedieningspaneel van het apparaat op de knop Instellingen .
4. Raak het menu **Rapporten** aan en raak vervolgens de knop **Configuratie-rapport** aan om het configuratierapport af te drukken.
5. Het IP-adres vindt u op het configuratierapport.

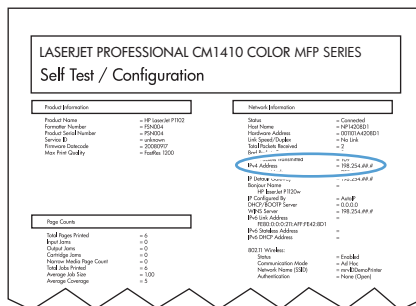

### De software installeren

1. Sluit alle programma's op de computer af.
2. Installeer de software vanaf de cd.
3. Klik op het pictogram van het installatieprogramma van HP en volg de instructies op het scherm.
4. Klik in het scherm Gefeliciteerd op de knop **OK**.
5. Druk een pagina af vanuit een willekeurig softwareprogramma om te controleren of de afdruksoftware juist is geïnstalleerd.

## Software installeren op Mac-computers in een draadloos netwerk

Voordat u de apparaatsoftware installeert, controleert u of het apparaat niet via een netwerkkabel met het netwerk is verbonden.

Als uw draadloze router Wi-Fi Protected Setup (WPS) niet ondersteunt, vraagt u uw systeembeheerder om de netwerkinstellingen voor uw draadloze router of voert u de volgende taken uit:

- Achterhaal de naam van het draadloze netwerk of de SSID (service set identifier).
- Bepaal het beveiligingswachtwoord of de coderingssleutel voor het draadloze netwerk.

### Het apparaat aansluiten op een draadloos netwerk met WPS

Als uw router ondersteuning biedt voor Wi-Fi Protected Setup (WPS) is dit de eenvoudigste manier om het apparaat met een draadloos netwerk te verbinden.

1. Raak in het beginscherm de knop Draadloos  aan.
2. Raak de knop [Menu Draadloos](#) en vervolgens de knop [Wi-Fi Protected Setup](#) aan.
3. Voer de installatie op een van de volgende manieren uit:
  - **Druktoets:** Selecteer de optie [Druktoets](#) en volg de instructies op het bedieningspaneel. Het tot stand brengen van de draadloze verbinding kan enige tijd duren.
  - **PIN:** Selecteer de optie [PIN](#) en volg de instructies op het bedieningspaneel. Het apparaat genereert een unieke pincode die u dient in te voeren in het instellingenscherm van de draadloze router. Het tot stand brengen van de draadloze verbinding kan enige tijd duren.

---

 **OPMERKING:** Als deze methode niet werkt, probeert u verbinding te maken met de wizard Instellingen draadloze verbinding op het bedieningspaneel van het apparaat of via de methode met een USB-kabel.

---

### Het apparaat met de wizard Instellingen draadloze verbinding aansluiten op een draadloos netwerk

Als uw draadloze router WiFi-Protected Setup (WPS) niet ondersteunt, kunt u deze methode gebruiken om het apparaat te installeren op een draadloos netwerk.

1. Raak in het beginscherm de knop Draadloos  aan.
2. Raak de knop [Menu Draadloos](#) en vervolgens de knop [Wizard Draadl. netw. inst.](#) aan.
3. Het apparaat controleert op beschikbare draadloze netwerken en voorziet in een lijst met netwerknamen (SSID's). Selecteer, indien beschikbaar, in de lijst de SSID voor uw draadloze router. Als de SSID voor uw draadloze router niet in de lijst staat, raakt u de knop [Voer SSID in.](#) aan. Wanneer naar het type netwerkbeveiliging wordt gevraagd, selecteert u de optie die uw draadloze router gebruikt. Er wordt een toetsenblok geopend op het bedieningspaneel.
4. Als uw draadloze router WPA-beveiliging gebruikt, voert u de wachtzin in met behulp van het toetsenblok.

Als uw draadloze router WEP-beveiliging gebruikt, voert u de sleutel in met behulp van het toetsenblok.

5. Raak de knop [OK](#) aan en wacht terwijl het apparaat verbinding met de draadloze router maakt. Het tot stand brengen van de draadloze verbinding kan enige tijd duren.

## Het apparaat met een USB-kabel aansluiten op een draadloos netwerk

Als uw draadloze router WiFi-Protected Setup (WPS) niet ondersteunt, kunt u deze methode gebruiken om het apparaat te verbinden met een draadloos netwerk. Het instellen van een draadloze verbinding is eenvoudiger wanneer u een USB-kabel gebruikt om de instellingen over te brengen. Als de installatie is voltooid, kunt u de USB-kabel loskoppelen en de draadloze verbinding gebruiken.

1. Plaats de software-cd in de cd-lade van de computer.
2. Volg de instructies op het scherm op. Selecteer de optie **Verbinding maken via een draadloos netwerk** wanneer u hierom wordt gevraagd. Sluit de USB-kabel aan op het apparaat wanneer u hierom wordt gevraagd.

△ **VOORZICHTIG:** Sluit de USB-kabel pas aan als u hierom wordt gevraagd.

3. Als de installatie is voltooid, drukt u een configuratiepagina af om te controleren of het apparaat een SSID-naam heeft.
4. Als de installatie is voltooid, kunt u de USB-kabel loskoppelen.

## Software verwijderen uit Mac-besturingssystemen

U moet beschikken over beheerdersrechten om de software te verwijderen.

1. Koppel het apparaat los van de computer.
2. Open **Programma's**.
3. Selecteer **Hewlett Packard**.
4. Selecteer het **verwijderprogramma van HP**.
5. Selecteer het apparaat in de lijst met apparaten en klik vervolgens op de knop **Verwijderen**.
6. Nadat de software is verwijderd, start u de computer opnieuw op en leegt u de Prullenmand.

## Instellingen van de printerdriver wijzigen voor Mac

De instellingen voor alle afdruktaken wijzigen totdat het softwareprogramma wordt gesloten	De standaardinstellingen voor alle afdruktaken wijzigen	De configuratie-instellingen van het product wijzigen
<ol style="list-style-type: none"><li>1. Klik in het menu <b>Bestand</b> op de knop <b>Afdrukken</b>.</li><li>2. Wijzig de gewenste instellingen in de verschillende menu's.</li></ol>	<ol style="list-style-type: none"><li>1. Klik in het menu <b>Bestand</b> op de knop <b>Afdrukken</b>.</li><li>2. Wijzig de gewenste instellingen in de verschillende menu's.</li><li>3. Klik in het menu <b>Voorinstellingen</b> op de optie <b>Opslaan als...</b> en typ een naam voor de voorinstelling.</li></ol> <p>Deze instellingen worden in het menu <b>Voorinstellingen</b> opgeslagen. Als u de nieuwe instellingen wilt gebruiken, moet u de opgeslagen voorinstelling selecteren wanneer u een programma opent en wilt afdrukken.</p>	<b>Mac OS X 10.5 en 10.6</b> <ol style="list-style-type: none"><li>1. Klik in het menu Apple  op het menu <b>Systeemvoorkeuren</b> en klik vervolgens op het pictogram <b>Afdrukken en faxen</b>.</li><li>2. Selecteer het apparaat aan de linkerzijde van het scherm.</li><li>3. Klik op de knop <b>Opties en benodigdheden</b>.</li><li>4. Klik op het tabblad <b>Driver</b>.</li><li>5. Configureer de geïnstalleerde opties.</li></ol>

## Software voor Mac-computers

### HP Utility voor Mac

Gebruik de HP Utility om productfuncties in te stellen die niet beschikbaar zijn in de printerdriver.

U kunt gebruikmaken van de HP Utility als het product beschikt over een USB-kabel (Universal Serial Bus) of als het is aangesloten op een TCP/IP-netwerk.

#### HP Utility openen

▲ Klik in het dock op **HP Utility**.

**-of-**

Klik bij **Programma's** op **Hewlett Packard** en vervolgens op **HP Utility**.

#### Functies van HP Utility

Gebruik de software HP Utility om de volgende taken uit te voeren:

- Informatie verkrijgen over de status van benodigdheden.
- Informatie verkrijgen over het apparaat, zoals de firmwareversie en het serienummer.
- Een configuratiepagina afdrukken.
- Voor apparaten die op een IP-netwerk zijn aangesloten: netwerkinformatie verkrijgen en de geïntegreerde webserver van HP openen.
- De papiersoort en het papierformaat voor de lade configureren.
- Bestanden overbrengen van de computer naar het apparaat.
- De firmware van het apparaat bijwerken.
- De kleurgebruikpagina weergeven
- De standaardfaxinstellingen configureren.

### Ondersteunde hulpprogramma's voor Mac

#### Geïntegreerde webserver van HP

Het apparaat beschikt over een geïntegreerde webserver, die toegang geeft tot informatie over apparaat- en netwerkactiviteiten.



# Afdrukken met Mac

## Een afdruktaak annuleren op de Mac

1. Als er een taak wordt afgedrukt, kunt u deze onderbreken door op Annuleren **X** te drukken op het bedieningspaneel van het apparaat.  
 **OPMERKING:** Als u op Annuleren **X** drukt, wordt de taak die op dat moment wordt afgedrukt, gewist. Als er meer dan een proces wordt uitgevoerd wanneer u op Annuleren **X** drukt, wordt het proces gewist dat op dat moment op het bedieningspaneel van het apparaat wordt weergegeven.
2. U kunt ook een afdruktaak annuleren vanuit een softwareprogramma of een afdrukwachtrij.
  - **Softwareprogramma:** doorgaans wordt er korte tijd een dialoogvenster op het scherm weergegeven waarin u de afdruktaak kunt annuleren.
  - **Mac-afdrukwachtrij:** open de afdrukwachtrij door te dubbelklikken op het pictogram van het product in het Dock. Selecteer de afdruktaak en klik vervolgens op **Verwijder**.

## De papiersoort en het papierformaat wijzigen op de Mac

1. Klik in het menu **Bestand** van het softwareprogramma op de optie **Afdrukken**.
2. Klik in het menu **Aantal en pagina's** op de knop **pagina-instelling**.
3. Selecteer een formaat in de vervolgkeuzelijst **Papierformaat** en klik op de knop **OK**.
4. Open het menu **Afwerking**.
5. Selecteer een soort in de vervolgkeuzelijst **Soort afdruk materiaal**.
6. Klik op de knop **Afdrukken**.

## Het documentformaat wijzigen of een aangepast papierformaat afdrukken op de Mac

<b>Mac OS X 10.5 en 10.6</b>	<ol style="list-style-type: none"><li>1. Klik in het menu <b>Bestand</b> op de optie <b>Afdrukken</b>.</li><li>2. Klik op de knop <b>pagina-instelling</b>.</li><li>3. Selecteer het product en selecteer de juiste instellingen voor de optie <b>Papierformaat</b> en <b>Afdrukrichting</b>.</li></ol>
Gebruik een van deze methoden.	<ol style="list-style-type: none"><li>1. Klik in het menu <b>Bestand</b> op de optie <b>Afdrukken</b>.</li><li>2. Open het menu <b>Papierverwerking</b>.</li><li>3. Klik in het gebied <b>Papierformaat bestemming</b> op het vak <b>Aanpassen aan papier</b> en selecteer het formaat in de vervolgkeuzelijst.</li></ol>

## Voorinstellingen voor afdrukken maken op de Mac

Gebruik voorinstellingen voor afdrukken om de huidige instellingen van de printerdriver op te slaan, zodat u deze later opnieuw kunt gebruiken.

## Een voorinstelling voor afdrukken maken

1. Klik in het menu **Bestand** op de optie **Afdrukken**.
2. Selecteer de driver.
3. Selecteer de afdrুকinstellingen die u wilt opslaan zodat u deze opnieuw kunt gebruiken.
4. Klik in het menu **Voorinstellingen** op de optie **Opslaan als...** en typ een naam voor de voorinstelling.
5. Klik op de knop **OK**.

## Voorinstellingen voor afdrukken gebruiken

1. Klik in het menu **Bestand** op de optie **Afdrukken**.
2. Selecteer de driver.
3. Selecteer in het menu **Voorinstellingen** de voorinstelling voor afdrukken.

---

 **OPMERKING:** Selecteer de optie **standaard** om de standaardinstellingen van de printerdriver te gebruiken.

---

## Een voorbeeld afdrukken op de Mac

1. Klik in het menu **Bestand** op de optie **Afdrukken**.
2. Selecteer de driver.
3. Open het menu **Voorblad** en selecteer waar u het voorblad wilt afdrukken. Klik op de knop **Voor document** of **Na document**.
4. Selecteer in het menu **Type voorblad** het bericht dat u op het voorblad wilt afdrukken.

---

 **OPMERKING:** Selecteer de optie **standaard** in het menu **Type voorblad** als u een leeg voorblad wilt afdrukken.

---

## Watermerken gebruiken op de Mac

1. Klik in het menu **Bestand** op de optie **Afdrukken**.
2. Open het menu **Watermerken**.
3. Selecteer in het menu **Modus** het soort watermerk dat u wilt gebruiken. Selecteer de optie **Watermerk** als u een halftransparant bericht wilt afdrukken. Selecteer de optie **Overlay** als u een bericht wilt afdrukken dat niet transparant is.
4. Selecteer in het menu **Pagina's** of u het watermerk wilt afdrukken op alle pagina's of alleen op de eerste pagina.
5. Selecteer in het menu **Tekst** een van de standaardberichten of selecteer de optie **Aangepast** en typ in het vak een nieuw bericht.
6. Selecteer opties voor de overige instellingen.

## Meerdere pagina's op één vel papier afdrukken in Mac

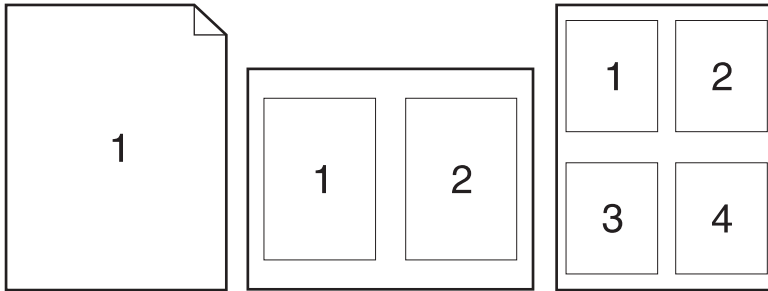

1. Klik in het menu **Bestand** op de optie **Afdrukken**.
2. Selecteer de driver.
3. Open het menu **Lay-out**.
4. Selecteer in het menu **Pagina's per vel** het aantal pagina's dat u per vel wilt afdrukken (1, 2, 4, 6, 9 of 16).
5. Selecteer in het gebied **Lay-outrichting** de volgorde en positie van de pagina's op het vel.
6. Selecteer in het menu **Randen** het soort rand dat u rond elke pagina op het vel wilt afdrukken.

## Afdrukken op beide zijden van het papier (duplex) in Mac

1. Plaats voldoende papier in een van de laden om de taak te kunnen afdrukken.
2. Klik in het menu **Bestand** op de optie **Afdrukken**.
3. Open het menu **Afwerking** en klik op het tabblad **Handmatige duplex** of open het menu **Handmatige duplex**.
4. Klik op het vak **Handmatige duplex** en selecteer een bindoptie.
5. Klik op de knop **Afdrukken**. Volg de instructies in het pop-upvenster dat op het computerscherm verschijnt voordat u de uitgevoerde stapel weer in lade 1 plaatst voor het afdrukken van de tweede zijde.
6. Ga naar het apparaat en verwijder alle lege vellen uit lade 1.
7. Plaats de afgedrukte stapel met de bedrukte zijde omlaag in lade 1.
8. Raak, wanneer u hierom wordt gevraagd, de desbetreffende knop op het bedieningspaneel aan om door te gaan.

## De kleuropties instellen op de Mac

Gebruik het menu **Kleuropties** of **Kwaliteit/kleuropties** om te regelen hoe kleuren worden geïnterpreteerd en afgedrukt vanuit softwareprogramma's.

1. Klik in het menu **Bestand** op de optie **Afdrukken**.
2. Selecteer de driver.
3. Open het menu **Kleuropties** of **Kwaliteit/kleuropties**.
4. open het menu **Geavanceerd** of selecteer het goede tabblad.
5. Pas de afzonderlijke instellingen voor tekst, illustraties en foto's aan.

## Het menu Services gebruiken op de Mac

Als het product is aangesloten op een netwerk, kunt u via het menu **Services** de gegevens over het product en de status van de benodigdheden bekijken.

1. Klik in het menu **Bestand** op de optie **Afdrukken**.
2. Open het menu **Service**.
3. Wilt u de geïntegreerde webserver openen en een onderhoudstaak uitvoeren, ga dan als volgt te werk:
  - a. Selecteer het tabblad **Apparaatonderhoud**.
  - b. Selecteer een taak in de vervolgkeuzelijst.
  - c. Klik op de knop **Starten**.
4. Ga als volgt te werk om naar de verschillende ondersteuningswebsites voor dit product te gaan:
  - a. Selecteer het tabblad **Services op het web**.
  - b. Selecteer in het menu een optie.
  - c. Klik op de knop **Openen!**.

## Faxen met Mac

Voer de volgende stappen uit als u een fax wilt verzenden door deze af te drukken naar een faxstuurprogramma:

1. Open het document dat u wilt faxen.
2. Klik op **Afdrukken** in het menu **Bestand**.
3. Gebruik het pop-upmenu **Printer** om de gewenste afdrukwachtrij voor faxberichten te selecteren.
4. Pas zo nodig in het veld **Exemplaren** het aantal exemplaren aan.
5. Pas zo nodig in het pop-upmenu **Papierformaat** het papierformaat aan.
6. Typ in het gebied **Faxgegevens** het faxnummer van een of meer ontvangers.



---

**OPMERKING:** Als u vóór het nummer een voorkiescode moet gebruiken, typt u deze in het veld **Toegangsnummer**.

---

7. Klik op **Faxen**.

## Scannen met Mac

Met de HP Scan-software kunt u afbeeldingen scannen naar een Mac-computer.

1. Plaats het document op de glasplaat van de scanner of in de documentinvoer.
2. Open de map **Programma's** en klik vervolgens op **Hewlett-Packard**. Dubbelklik op **HP Scan**.
3. Open het menu **HP Scan** en klik op **Voorkeuren**. Selecteer in het menu **Scanner** dit apparaat in de lijst en klik op **Doorgaan**.
4. Als u de standaardvoorkeursinstellingen wilt gebruiken, waarmee acceptabele resultaten worden bereikt voor afbeeldingen en tekst, klikt u op de knop **Scannen**.

Als u voorkeursinstellingen wilt gebruiken die zijn geoptimaliseerd voor afbeeldingen of tekstdocumenten, selecteert u een voorkeursinstelling in het pop-upmenu **Scanvoorkeuren**. Als u de instellingen wilt aanpassen, klikt u op de knop **Bewerken**. Wanneer u klaar bent om te gaan scannen, klikt u op de knop **Scannen**.

5. Als u meer pagina's wilt scannen, plaatst u de volgende pagina op de glasplaat en klikt u op **Scannen**. Klik op **Toevoegen aan lijst** om de nieuwe pagina's toe te voegen aan de huidige lijst. Herhaal dit totdat u alle pagina's hebt gescand.
6. Klik op de knop **Opslaan** en blader vervolgens naar de map op uw computer waar u het bestand wilt opslaan.



---

**OPMERKING:** Als u de gescande pagina's wilt afdrukken, klikt u op de knop **Afdrukken**.

---

---

## 5 Sluit het product aan

- [Ondersteunde netwerkbesturingssystemen](#)
- [Verbinden met USB](#)
- [Aansluiten op een netwerk](#)

## Ondersteunde netwerkbesturingssystemen

- Windows 7
- Windows Vista (32-bits en 64-bits)
- Windows XP (32-bits, Service Pack 2)
- Windows Server 2003 (Service Pack 3)
- Windows Server 2008 (32-bits en 64-bits)
- Mac OS X v10.5 en v10.6

## Disclaimer voor printer delen

HP ondersteunt geen peer-to-peer netwerken, aangezien dit een functie is van Microsoft-besturingssystemen en niet van de printerdrivers van HP. Ga naar Microsoft op [www.microsoft.com](http://www.microsoft.com).

## Verbinden met USB

Het apparaat ondersteunt een USB 2.0-aansluiting. Gebruik een USB-kabel van het type A-naar-B. HP raadt aan een USB-kabel van maximaal 2 m te gebruiken.

△ **VOORZICHTIG:** Sluit de USB-kabel pas aan als hierom wordt gevraagd.

## Cd-installatie

1. Sluit alle geopende programma's op de computer af.
2. Installeer de software vanaf de cd en volg de instructies op het scherm.
3. Selecteer wanneer u daarom wordt gevraagd de optie **Rechtstreeks verbinding maken met deze computer via een USB-kabel** en klik vervolgens op de knop **Volgende**.
4. Wanneer u hierom wordt gevraagd, sluit u de USB-kabel aan op het product en de computer.

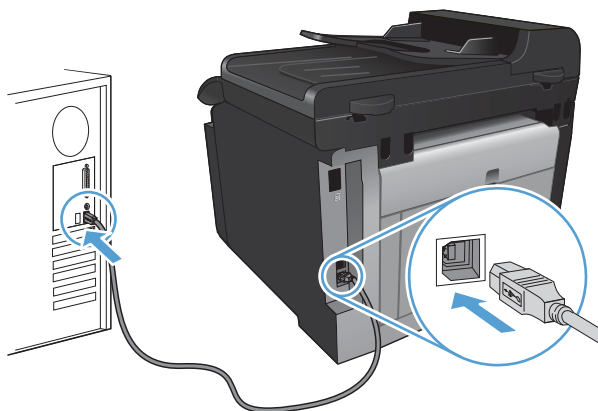

5. Klik aan het einde van de installatie op de knop **Voltoeien**.



6. In het scherm **Meer opties** kunt u ervoor kiezen meer software te installeren. U kunt ook op de knop **Voltooien** klikken.
7. Druk een pagina af vanuit een willekeurig softwareprogramma om te controleren of de afdruksoftware juist is geïnstalleerd.

# Aansluiten op een netwerk

## Ondersteunde netwerkprotocollen

U hebt een netwerk nodig dat een of meerdere van de volgende protocollen gebruikt om een apparaat met netwerkfunctionaliteit aan te sluiten op een netwerk.

- TCP/IP (IPv4 of IPv6)
- Port 9100
- LPR
- DHCP
- AutoIP
- SNMP
- Bonjour
- SLP
- WSD
- NBNS
- LLMNR

## Het apparaat installeren op een bekabeld netwerk

### Het IP-adres configureren

1. Sluit het apparaat met de netwerkkabel aan op het netwerk.

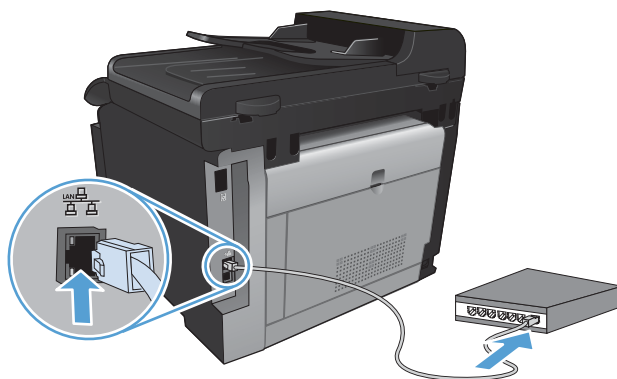

2. Wacht 60 seconden voor u doorgaat. In deze minuut wordt het apparaat herkend door het netwerk en wordt er een IP-adres of hostnaam aan het apparaat toegewezen.
3. Druk op het bedieningspaneel van het apparaat op de knop Instellingen .

4. Raak het menu **Rapporten** aan en raak vervolgens de knop **Configuratie rapport** aan om het configuratierapport af te drukken.
5. Het IP-adres vindt u op het configuratierapport.

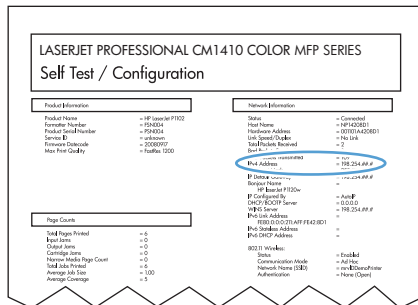

## De software installeren

1. Sluit alle programma's op de computer af.
2. Installeer de software vanaf de cd.
3. Volg de instructies op het scherm.
4. Selecteer wanneer u daarom wordt gevraagd de optie **Verbinding maken via een bekabeld netwerk** en klik vervolgens op de knop **Volgende**.
5. Selecteer in de lijst met beschikbare printers de printer met het juiste IP-adres.
6. Klik op de knop **Voltoeien**.
7. In het scherm **Meer opties** kunt u ervoor kiezen meer software te installeren. U kunt ook op de knop **Voltoeien** klikken.
8. Druk een pagina af vanuit een willekeurig softwareprogramma om te controleren of de afdruksoftware juist is geïnstalleerd.

## Het apparaat installeren op een draadloos netwerk

Voordat u de apparaatsoftware installeert, controleert u of het apparaat niet via een netwerkkabel met het netwerk is verbonden.

Als uw draadloze router Wi-Fi Protected Setup (WPS) niet ondersteunt, vraagt u uw systeembeheerder om de netwerkinstellingen voor uw draadloze router of voert u de volgende taken uit:

- Achterhaal de naam van het draadloze netwerk of de SSID (service set identifier).
- Bepaal het beveiligingswachtwoord of de coderingsleutel voor het draadloze netwerk.

## Het apparaat aansluiten op een draadloos netwerk met WPS

Als uw router ondersteuning biedt voor Wi-Fi Protected Setup (WPS) is dit de eenvoudigste manier om het apparaat met een draadloos netwerk te verbinden.

1. Raak in het beginscherm de knop Draadloos  aan.
2. Raak de knop [Menu Draadloos](#) en vervolgens de knop [Wi-Fi Protected Setup](#) aan.
3. Voer de installatie op een van de volgende manieren uit:
  - **Druktoets:** Selecteer de optie [Druktoets](#) en volg de instructies op het bedieningspaneel. Het tot stand brengen van de draadloze verbinding kan enige tijd duren.
  - **PIN:** Selecteer de optie [PIN](#) en volg de instructies op het bedieningspaneel. Het apparaat genereert een unieke pincode die u dient in te voeren in het instellingenscherm van de draadloze router. Het tot stand brengen van de draadloze verbinding kan enige tijd duren.

---

 **OPMERKING:** Als deze methode niet werkt, probeert u verbinding te maken met de wizard Instellingen draadloze verbinding op het bedieningspaneel van het apparaat of via de methode met een USB-kabel.

---

## Het apparaat met de wizard Instellingen draadloze verbinding aansluiten op een draadloos netwerk

Als uw draadloze router WiFi-Protected Setup (WPS) niet ondersteunt, kunt u deze methode gebruiken om het apparaat te installeren op een draadloos netwerk.

1. Raak in het beginscherm de knop Draadloos  aan.
2. Raak de knop [Menu Draadloos](#) en vervolgens de knop [Wizard Draadl. netw. inst.](#) aan.
3. Het apparaat controleert op beschikbare draadloze netwerken en voorziet in een lijst met netwerknamen (SSID's). Selecteer, indien beschikbaar, in de lijst de SSID voor uw draadloze router. Als de SSID voor uw draadloze router niet in de lijst staat, raakt u de knop [Voer SSID in.](#) aan. Wanneer naar het type netwerkbeveiliging wordt gevraagd, selecteert u de optie die uw draadloze router gebruikt. Er wordt een toetsenblok geopend op het bedieningspaneel.
4. Als uw draadloze router WPA-beveiliging gebruikt, voert u de wachtzin in met behulp van het toetsenblok.

Als uw draadloze router WEP-beveiliging gebruikt, voert u de sleutel in met behulp van het toetsenblok.

5. Raak de knop [OK](#) aan en wacht terwijl het apparaat verbinding met de draadloze router maakt. Het tot stand brengen van de draadloze verbinding kan enige tijd duren.

## Het apparaat met een USB-kabel aansluiten op een draadloos netwerk

Als uw draadloze router WiFi-Protected Setup (WPS) niet ondersteunt, kunt u deze methode gebruiken om het apparaat te verbinden met een draadloos netwerk. Het instellen van een draadloze

verbinding is eenvoudiger wanneer u een USB-kabel gebruikt om de instellingen over te brengen. Als de installatie is voltooid, kunt u de USB-kabel loskoppelen en de draadloze verbinding gebruiken.

1. Plaats de software-cd in de cd-lade van de computer.
2. Volg de instructies op het scherm op. Selecteer de optie **Verbinding maken via een draadloos netwerk** wanneer u hierom wordt gevraagd. Sluit de USB-kabel aan op het apparaat wanneer u hierom wordt gevraagd.

△ **VOORZICHTIG:** Sluit de USB-kabel pas aan als u hierom wordt gevraagd.

3. Als de installatie is voltooid, drukt u een configuratiepagina af om te controleren of het apparaat een SSID-naam heeft.
4. Als de installatie is voltooid, kunt u de USB-kabel loskoppelen.

## De software voor een draadloos apparaat installeren dat momenteel op het netwerk is aangesloten

Als het apparaat al een IP-adres op een draadloos netwerk heeft en u apparaatsoftware wilt installeren op een computer, dient u de volgende stappen uit te voeren.

1. Druk vanaf het bedieningspaneel een configuratiepagina af om het IP-adres van het apparaat te verkrijgen.
2. Installeer de software vanaf de cd.
3. Volg de instructies op het scherm op.
4. Selecteer wanneer u daarom wordt gevraagd de optie **Verbinding maken via een draadloos netwerk** en klik vervolgens op de knop **Volgende**.
5. Selecteer in de lijst met beschikbare printers de printer met het juiste IP-adres.

## Verbinding met het draadloze netwerk verbreken

Als u het apparaat wilt loskoppelen van een draadloos netwerk, kunt u de draadloze functionaliteit van het apparaat uitschakelen.

1. Raak op het bedieningspaneel de knop Draadloos  en vervolgens de knop **Menu Draadloos aan**.
2. Raak de knop **Draadloos aan/uit** en vervolgens de knop **Uit aan**.
3. U kunt controleren of de draadloze functie is uitgeschakeld door een **Netwerkoverzicht** af te drukken via het menu **Rapporten** en vervolgens na te gaan of daarin de draadloze functie als uitgeschakeld staat gemarkeerd.

## Storing op een draadloos netwerk verminderen

Met de volgende tips kunt u storing op een draadloos netwerk verminderen:

- Houd de draadloze apparaten uit de buurt van grote metalen voorwerpen zoals dossierkasten en andere elektromagnetische apparaten zoals magnetrons en draadloze telefoons. Deze voorwerpen kunnen radiosignalen verstoren.
- Houd de draadloze apparaten uit de buurt van grote stenen gebouwen en andere soorten gebouwen. Deze objecten kunnen radiogolven absorberen en de signaalsterkte verlagen.
- Plaats de draadloze router op een centrale locatie in het zicht van de draadloze apparaten op het netwerk.

## Geavanceerde draadloze installatie

### De modi voor draadloze communicatie

U kunt kiezen uit twee modi voor draadloze communicatie: infrastructuur of ad-hoc.

---

Infrastructuur draadloos netwerk (aanbevolen)

Het apparaat communiceert met andere apparaten op het netwerk via een draadloze router.

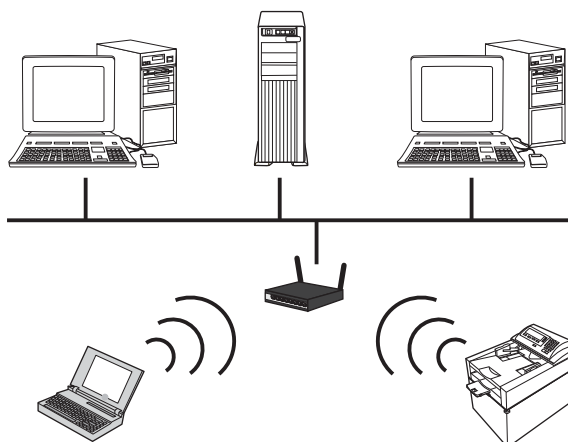

---

Draadloos ad-hocnetwerk

Het apparaat communiceert rechtstreeks met andere draadloze apparaten zonder gebruik te maken van een draadloze router.

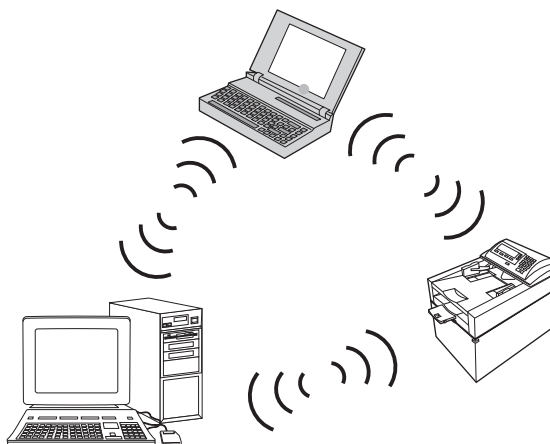

Alle apparaten op het ad-hocnetwerk dienen aan de volgende eisen te voldoen:

- Compatibel met 802.11b/g
- Dezelfde SSID
- Hetzelfde subnet en kanaal
- Dezelfde beveiligingsinstellingen voor 802.11b/g

---

## Draadloze beveiliging

Als u uw draadloos netwerk gemakkelijk wilt kunnen onderscheiden van andere draadloze netwerken, gebruikt u een unieke netwerknaam (SSID) voor uw draadloze router. Uw draadloze router heeft mogelijk al een standaardnetwerknaam, meestal de naam van de fabrikant. Zie de documentatie die bij uw draadloze router is geleverd voor meer informatie over het wijzigen van de netwerknaam.

Als u wilt voorkomen dat andere gebruikers toegang hebben tot uw netwerk, schakelt u de WPA- of WEP-gegevenscodering in.

- **Wired Equivalent Privacy (WEP):** WEP is het originele beveiligingsmechanisme in de 802.11-standaard. U maakt een unieke sleutel met hexadecimale of alfanumerieke tekens die andere gebruikers moeten invoeren om toegang te krijgen tot uw netwerk.
- **Wi-Fi Protected Access (WPA):** WPA gebruikt TKIP (temporal key integrity protocol) voor codering met behulp van 802.1X-verificatie. In WPA zijn alle bekende zwakke punten van WEP verholpen. U maakt een unieke wachtzin met een combinatie van letters en cijfers die andere gebruikers moeten invoeren om toegang te krijgen tot uw netwerk.
- WPA2 beschikt over AES (advanced encryption standard) en is veiliger dan WPA.

### Het apparaat aansluiten op een draadloos ad-hocnetwerk

U kunt het apparaat draadloos installeren op een computer via een peer-to-peer (ad-hoc) installatie.

1. Controleer of het apparaat niet is verbonden met het netwerk via een ethernetkabel.
2. Schakel het apparaat en vervolgens de draadloze functionaliteit in.
3. Controleer of het apparaat gebruikmaakt van de standaardnetwerkinstellingen.
4. Schakel de draadloze functionaliteit van het apparaat opnieuw in.
5. Druk de pagina [Netwerkoverzicht](#) af en zoek de naam van het draadloze netwerk (SSID). Open het menu [Rapporten](#) en selecteer vervolgens de optie [Netwerkoverzicht](#).
6. Vernieuw de lijst met draadloze netwerkverbindingen op uw computer. Klik vervolgens op de netwerknaam van het apparaat (SSID) en maak hiermee verbinding.
7. Druk na een aantal minuten een configuratiepagina af en zoek naar het IP-adres van het product.
8. Plaats de bij het apparaat geleverde cd-rom en volg de instructies op het scherm om de software te installeren. Selecteer de optie **Verbinding maken via een draadloos netwerk** wanneer u hierom wordt gevraagd.

## IP-netwerkinstellingen configureren

### Netwerkinstellingen weergeven of wijzigen

U kunt de IP-configuratie-instellingen weergeven of wijzigen via de geïntegreerde webserver.

1. Druk een configuratiepagina af en zoek het IP-adres.
  - Als u IPv4 gebruikt, bevat het IP-adres alleen cijfers. Het adres heeft dan de volgende indeling:  
`xxx . xxx . xxx . xxx`
  - Als u IPv6 gebruikt, bestaat het IP-adres uit een hexadecimale combinatie van tekens en cijfers. De indeling is als volgt:



xxxx : :xxxx :xxxx :xxxx :xxxx

2. Open de geïntegreerde webserver van HP door het IP-adres (IPv4) in te voeren op de adresregel van uw webbrows er. Gebruik voor IPv6 het protocol dat door de webbrows er is vastgesteld voor het invoeren van IPv6-adressen.
3. Klik op het tabblad **Netwerk** voor informatie over het netwerk. U kunt naar behoeven instellingen wijzigen.

## Het wachtwoord van het apparaat instellen of wijzigen

Gebruik de geïntegreerde webserver van HP om een wachtwoord in te stellen of om een bestaand wachtwoord voor een apparaat in een netwerk te wijzigen.

1. Voer het IP-adres van het apparaat in de adresregel van een webbrows er in. Klik op het tabblad **Netwerk** en klik vervolgens op de koppeling **Beveilig**.

 **OPMERKING:** Als er eerder een wachtwoord is ingesteld, krijgt u het verzoek dit wachtwoord in te voeren. Typ het wachtwoord en klik op de knop **Toepassen**.

2. Typ het nieuwe wachtwoord in het vak **Nieuw wachtwoord** en het vak **Controleer het wachtwoord**.
3. Klik onder aan het venster op de knop **Toepassen** om het wachtwoord op te slaan.

## IPv4 TCP/IP-parameters handmatig configureren via het bedieningspaneel

Met de menu's van het bedieningspaneel kunt u handmatig een IPv4-adres, subnetmasker en standaardgateway instellen.

1. Raak de knop Instellingen  aan.
2. Ga naar het menu [Netwerkinstellingen](#) en raak dit aan.
3. Raak het menu [TCP/IP-config](#) aan en raak vervolgens de knop [Handmatig](#) aan.
4. Gebruik het numerieke toetsenbord om het IP-adres in te voeren en raak de knop [OK](#) aan. Raak de knop [Ja](#) aan om te bevestigen.
5. Gebruik het numerieke toetsenbord om het subnetmasker in te voeren en raak de knop [OK](#) aan. Raak de knop [Ja](#) aan om te bevestigen.
6. Gebruik het numerieke toetsenbord om de standaardgateway in te voeren en raak de knop [OK](#) aan. Raak de knop [Ja](#) aan om te bevestigen.

## Instellingen verbindingssnelheid en duplexwerking

 **OPMERKING:** Deze informatie geldt alleen voor ethernetnetwerken, niet voor draadloze netwerken.

De linksnelheid en communicatiemodus van de afdruks er moeten overeenkomen met die van de netwerkhub. Voor de meeste situaties laat u de printer in de automatische modus staan. Als u onjuiste instellingen opgeeft voor de koppelingssnelheid en duplex, kan het apparaat mogelijk niet meer communiceren met andere netwerkapparaten. Als u wijzigingen moet aanbrengen, doet u dat via het bedieningspaneel van het apparaat.

 **OPMERKING:** De instelling moet overeenkomen met de instelling van het netwerkproduct dat wordt aangesloten (een netwerkhub, switch, gateway, router of computer).

**OPMERKING:** Wanneer u aan deze instellingen wijzigingen aanbrengt, wordt het apparaat uit- en vervolgens weer ingeschakeld. Breng alleen wijzigingen aan wanneer het apparaat inactief is.

1. Raak de knop Instellingen  aan.
2. Ga naar het menu [Netwerkinstellingen](#) en raak dit aan.
3. Raak het menu [Verbind.snelh.](#) aan.
4. Selecteer een van de volgende opties.

Instelling	Omschrijving
<a href="#">Automatisch</a>	De afdrukservers zorgt zelf automatisch voor configuratie met de hoogste verbindingssnelheid en communicatiemodus die op het netwerk zijn toegestaan.
<a href="#">10T Half</a>	10 megabytes per seconde (Mbps), half-duplexwerking
<a href="#">10T Vol</a>	10 Mbps, volledige duplexwerking.
<a href="#">100TX Half</a>	100 Mbps, half-duplexwerking.
<a href="#">100TX Vol</a>	100 Mbps, volledige duplexwerking.

5. Raak de knop [OK](#) aan. Het apparaat wordt uit- en weer ingeschakeld.

---

## 6 Papier en afdrukmateriaal

- [Papiergebruik begrijpen](#)
- [De printerdriver aanpassen aan de papiersoort en het papierformaat](#)
- [Ondersteunde papierformaten](#)
- [Ondersteunde papiersoorten en ladecapaciteit](#)
- [Materiaal in de invoerlade plaatsen](#)
- [De documentinvoer vullen](#)
- [De lade configureren](#)

## Papiergebruik begrijpen

Dit apparaat ondersteunt verschillende papiersoorten en andere afdrumaterialen die voldoen aan de richtlijnen in deze gebruikershandleiding. Papier of afdrumateriaal dat niet aan deze richtlijnen voldoet, kan een slechte afdrumkwaliteit, meer papierstoringen en vroegtijdige slijtage van het product tot gevolg hebben.

Gebruik voor de beste resultaten alleen papier en afdrumateriaal van HP dat is ontworpen voor laserprinters of multifunctioneel gebruik. Gebruik geen papier of afdrumateriaal dat is gemaakt voor inkjetprinters. Hewlett-Packard Company kan geen aanbevelingen doen voor het gebruik van andere merken afdrumateriaal omdat HP geen invloed heeft op de kwaliteit hiervan.

Het is mogelijk dat papier aan alle richtlijnen in deze gebruikershandleiding voldoet en u toch niet tevreden bent over de afdrumkwaliteit. Dit kan een gevolg zijn van het onjuist gebruik van het materiaal, een onaanvaardbaar temperatuur- en/of vochtigheidsniveau of van andere omstandigheden waarop Hewlett-Packard geen invloed heeft.

- △ **VOORZICHTIG:** Het gebruik van papier of afdrumateriaal dat niet voldoet aan de specificaties van Hewlett-Packard kan problemen met het product veroorzaken waardoor reparatie noodzakelijk is. Deze reparatie valt niet onder de garantie- of serviceovereenkomsten van Hewlett-Packard.

## Richtlijnen voor speciaal papier

Dit apparaat ondersteunt afdrummen op speciaal afdrumateriaal. Houd u aan de volgende richtlijnen als u een bevredigend resultaat wilt krijgen. Voor de beste resultaten moet u eerst de papiersoort en het papierformaat instellen in de printerdriver wanneer u speciaal papier of afdrumateriaal gebruikt.

- △ **VOORZICHTIG:** HP LaserJet-producten gebruiken een fuser om droge tonerdeeltjes in zeer precieze puntjes op het papier te fixeren. HP-laserpapier is bestand tegen deze extreme hitte. Het gebruik van inkjetpapier kan het apparaat beschadigen.

Materiaalsoort	Doen	Niet doen
Enveloppen	<ul style="list-style-type: none"><li>Bewaar de enveloppen plat.</li><li>Zorg dat de naden helemaal doorlopen tot de hoek van de envelop.</li><li>Gebruik enveloppen met een plakstrip die zijn goedgekeurd voor gebruik in laserprinters.</li></ul>	<ul style="list-style-type: none"><li>Gebruik geen enveloppen die gekreukeld, ingekeept, aan elkaar kleven of anderszins beschadigd zijn.</li><li>Gebruik geen enveloppen met klemmen, binddraad, vensters of met reliëfopdruk.</li><li>Gebruik geen zelfklevende middelen of andere synthetische materialen.</li></ul>
Etiketten	<ul style="list-style-type: none"><li>Gebruik alleen etiketbladen waarvan het beschermblad niet zichtbaar is tussen de etiketten.</li><li>Gebruik etiketten die plat liggen.</li><li>Gebruik alleen volle vellen etiketten.</li></ul>	<ul style="list-style-type: none"><li>Gebruik geen etiketten met kreukels of luchtbellen of die zijn beschadigd.</li><li>Druk geen vellen etiketten die niet volledig zijn.</li></ul>

<b>Materiaal soort</b>	<b>Doen</b>	<b>Niet doen</b>
Transparanten	<ul style="list-style-type: none"> <li>• Gebruik uitsluitend transparanten die zijn goedgekeurd voor gebruik in kleurenlaserprinters.</li> <li>• Leg de transparanten op een glad oppervlak nadat u ze uit het product heeft verwijderd.</li> </ul>	<ul style="list-style-type: none"> <li>• Gebruik geen transparant afdrukmetaal dat niet is goedgekeurd voor laserprinters.</li> </ul>
Briefpapier of voorbedrukte formulieren	<ul style="list-style-type: none"> <li>• Gebruik alleen briefpapier of voorbedrukte formulieren die zijn goedgekeurd voor gebruik in laserprinters.</li> </ul>	<ul style="list-style-type: none"> <li>• Gebruik geen briefpapier met reliëf of metaalachtig briefpapier.</li> </ul>
Zwaar papier	<ul style="list-style-type: none"> <li>• Gebruik alleen zwaar papier dat is goedgekeurd voor gebruik in laserprinters en voldoet aan de gewichtspecificaties voor dit product.</li> </ul>	<ul style="list-style-type: none"> <li>• Gebruik geen papier dat zwaarder is dan de aanbevolen specificaties voor afdrukmetaal voor dit product, tenzij het HP-papier is dat is goedgekeurd voor gebruik in dit product.</li> </ul>
Glanzend papier of papier met een coating	<ul style="list-style-type: none"> <li>• Gebruik alleen glanzend papier of papier met een coating dat is goedgekeurd voor gebruik in laserprinters.</li> </ul>	<ul style="list-style-type: none"> <li>• Gebruik geen glanzend papier of papier met een coating dat is bestemd voor gebruik in inkjetproducten.</li> </ul>

# De printerdriver aanpassen aan de papiersoort en het papierformaat

 **OPMERKING:** Als u de pagina-instellingen wijzigt in het softwareprogramma, hebben deze instellingen voorrang op andere instellingen in de printerdriver.

1. Klik in het menu **Bestand** van het softwareprogramma op **Afdrukken**.
2. Selecteer het apparaat en klik vervolgens op **Eigenschappen** of **Voorkeuren**.
3. Klik op het tabblad **Papier/Kwaliteit**.
4. Selecteer een papierformaat in de vervolgkeuzelijst **Papierformaat**.
5. Selecteer een papiersoort in de vervolgkeuzelijst **Papiersoort**.
6. Klik op de knop **OK**.

## Ondersteunde papierformaten

 **OPMERKING:** Voor de beste afdrukresultaten selecteert u het juiste papierformaat en de juiste papiersoort in de printerdriver voordat u gaat afdrukken.

**Tabel 6-1 Ondersteunde papierformaten**

Formaat	Afmetingen
Letter	216 x 279 mm
Executive	216 x 356 mm
A4	210 x 297 mm
Executive	184 x 267 mm
A5	148 x 210 mm
A6	105 x 148 mm
B5 (JIS)	182 x 257 mm
16k	197 x 273 mm
16k	195 x 270 mm
16k	184 x 260 mm
8,5 x 13	216 x 330 mm
4 x 6 <sup>1</sup>	107 x 152 mm
5 x 8 <sup>1</sup>	127 x 203 mm
10 x 15 cm <sup>1</sup>	100 x 150 mm
Aangepast	Minimaal - 76 x 127 mm; Maximaal - 216 x 356 mm

<sup>1</sup> Deze formaten worden ondersteund als aangepaste formaten.

**Tabel 6-2 Ondersteunde enveloppen en briefkaarten**

Formaat	Afmetingen
Envelop #10	105 x 241 mm
Envelop DL	110 x 220 mm
Envelop C5	162 x 229 mm
Envelop B5	176 x 250 mm
Envelop Monarch	98 x 191 mm
Japanse briefkaart	100 x 148 mm
Briefkaart (JIS)	
Dubbele Japanse briefkaart gedraaid	148 x 200 mm
Dubbele briefkaart (JIS)	

## Ondersteunde papiersoorten en ladecapaciteit

Papiersoort	Gewicht	Capaciteit <sup>1</sup>	Afdrukstand papier
Elke dag: <ul style="list-style-type: none"> <li>• Gewoon</li> <li>• Licht</li> <li>• Bankpost</li> <li>• Kringloop</li> </ul>	< 96 g/m <sup>2</sup>	Max. 150 vel	Te bedrukken zijde omhoog, bovenrand naar de achterkant van de lade
Presentatie: <ul style="list-style-type: none"> <li>• Mat papier, gemiddeld gewicht</li> <li>• Glanzend papier, gemiddeld gewicht</li> </ul>	96-130 g/m <sup>2</sup>	Max. stapelhoogte van 15 mm (0,6 inch)	Te bedrukken zijde omhoog, bovenrand naar de achterkant van de lade
Brochure: <ul style="list-style-type: none"> <li>• Mat papier</li> <li>• Glanzend papier</li> <li>• In drieën gevouwen papier</li> </ul>	131-175 g/m <sup>2</sup>	Max. stapelhoogte van 15 mm (0,6 inch)	Te bedrukken zijde omhoog, bovenrand naar de achterkant van de lade
Foto/Omslag <ul style="list-style-type: none"> <li>• Mat omslagpapier</li> <li>• Glanzend omslagpapier</li> <li>• Mat fotopapier</li> <li>• Glanzend fotopapier</li> <li>• Glanzende kaarten</li> </ul>	176-220 g/m <sup>2</sup>	Max. stapelhoogte van 15 mm (0,6 inch)	Te bedrukken zijde omhoog, bovenrand naar de achterkant van de lade

Papiersoort	Gewicht	Capaciteit <sup>1</sup>	Afdrukstand papier
Overig:		Maximaal 50 vel of 10 enveloppen	Te bedrukken zijde omhoog, met de bovenrand aan de achterzijde van de lade of de frankeerzijde aan de achterzijde van de lade.
<ul style="list-style-type: none"> <li>• Transparant voor kleurenlaser</li> <li>• Etiketten</li> <li>• Briefhoofd</li> <li>• Envelop</li> <li>• Zware envelop</li> <li>• Voorbedrukt</li> <li>• Geperforeerd</li> <li>• Kleur</li> <li>• Ruw</li> <li>• Stevig</li> </ul>			

<sup>1</sup> De capaciteit is afhankelijk van het gewicht en de dikte van het papier, en van de omgevingsomstandigheden.

## Materiaal in de invoerlade plaatsen

 **OPMERKING:** Wanneer u nieuw papier toevoegt, verwijdert u al het papier uit de invoerlade en legt u de stapel met nieuw papier recht. Waaiert het papier niet uit. Zo voorkomt u dat meerdere vellen papier tegelijkertijd in het apparaat worden ingevoerd en loopt u minder risico dat papier vastloopt.

1. Open lade 1.

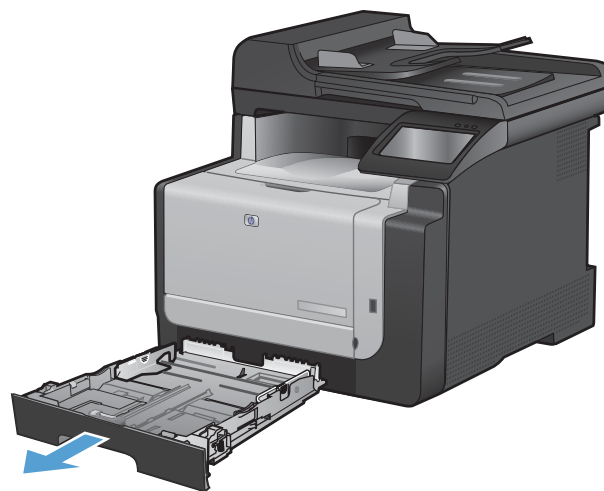



2. Schuif de papiergeleiders open.

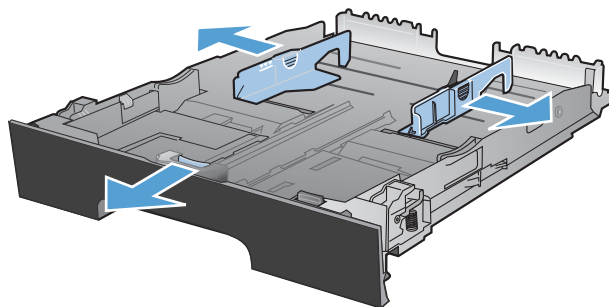

3. Als u papier van Legal-formaat plaatst, knijpt u de blauwe hendel in en schuift u de voorste papiergeleider volledig naar buiten.

**OPMERKING:** Als de lade is gevuld met papier van Legal-formaat, steekt deze ongeveer 51 mm uit vanaf de voorzijde van het apparaat.

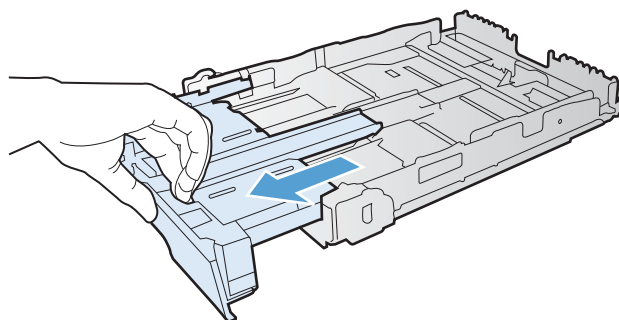

4. Plaats het papier met de bedrukte zijde naar boven en de bovenrand tegen de achterkant van de lade.

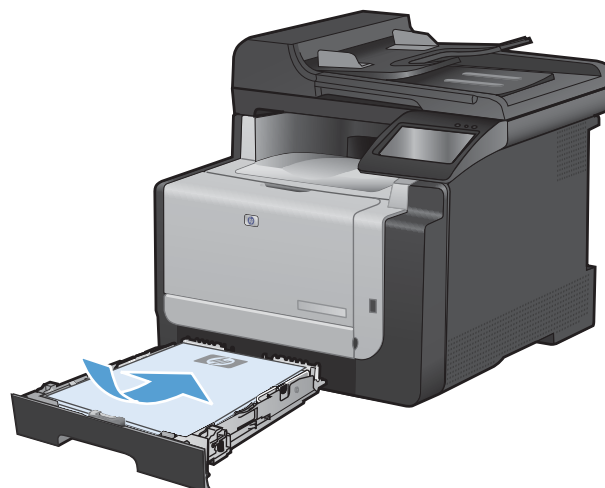

5. Schuif de geleiders goed tegen het papier aan.

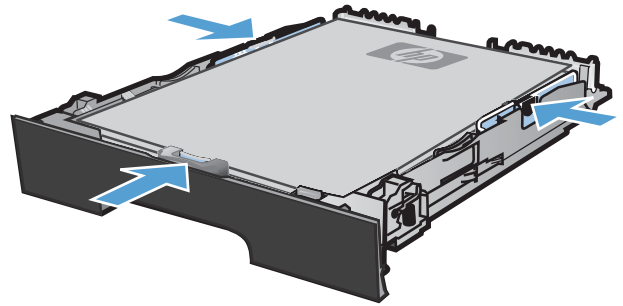

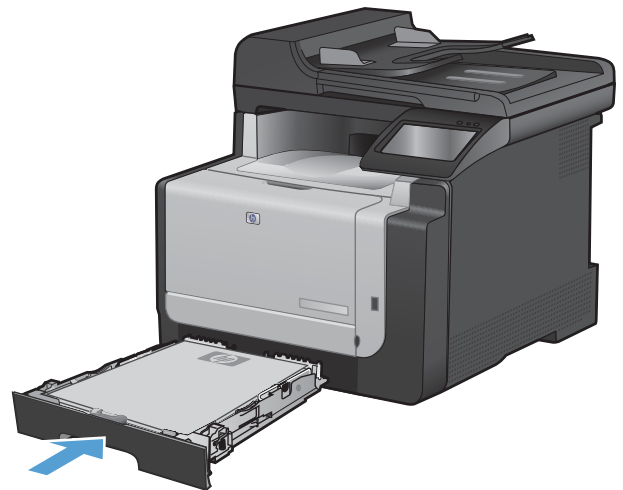

6. Sluit lade 1.



## De documentinvoer vullen

In de documentinvoer passen 35 vellen papier van 60-90 g/m<sup>2</sup> .

 **OPMERKING:** Wanneer u nieuw papier toevoegt, verwijdert u al het papier uit de invoerlade en legt u de stapel met nieuw papier recht. Waaiert het papier niet uit. Zo voorkomt u dat meerdere vellen papier tegelijkertijd in het apparaat worden ingevoerd en loopt u minder risico dat papier vastloopt.

 **VOORZICHTIG:** gebruik geen originelen met correctietape, correctievloeistof, paperclips of nietjes om schade aan het apparaat te voorkomen. Plaats ook geen foto's en kleine of dunne originelen in de documentinvoer.

1. Plaats de originelen met de bedrukte zijde naar boven in de documentinvoer.



2. Schuif de geleiders goed tegen het papier aan.

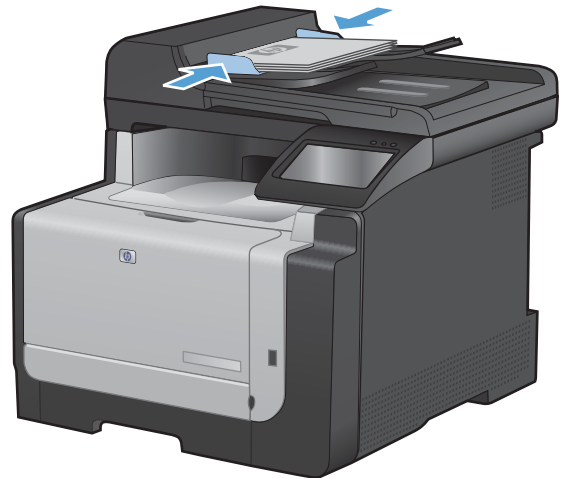

## De lade configureren

Wanneer u de lade van dit apparaat configureert, worden de warmte- en snelheidsinstellingen gewijzigd voor de beste afdrukresultaten voor de gebruikte papiersoort. Als u speciaal papier voor alle of bijna alle afdruktaken op dit apparaat gebruikt, wijzig dan deze standaardinstelling.

In de volgende tabel vindt u verschillende manieren waarop u de lade-instellingen aan uw afdrukwensen kunt aanpassen.

Papierverbruik	Het apparaat configureren	Afdrukken
Af en toe speciaal papier, zoals zwaar papier of briefhoofdpapier, gebruiken uit een lade waarin normaal gesproken standaardpapier is geplaatst.	<ul style="list-style-type: none"><li>Plaats speciaal papier in lade 1.</li></ul>	Kies voor u de taak afdrukt in het afdrukdialogvenster van het softwareprogramma de papiersoort die overeenkomt met het in de lade geplaatste speciale papier.
Regelmatig speciaal papier, zoals zwaar papier of briefhoofdpapier, gebruiken vanuit één lade.	<ul style="list-style-type: none"><li>Plaats speciaal papier in lade 1 en configureer de lade voor de papiersoort.</li></ul>	Kies voor u de taak afdrukt in het afdrukdialogvenster van het softwareprogramma de papiersoort die overeenkomt met het in de lade geplaatste speciale papier.

### De lade configureren

1. Controleer of het product aan staat.
2. Voer een van de volgende taken uit:
  - **Bedieningspaneel:** open de menu's [Systeeminstellingen](#) en [Papierinstell.](#). Selecteer de lade die u wilt configureren.
  - **Geïntegreerde webserver:** klik op het tabblad **Instellingen** en klik vervolgens in het linkerdeelvenster op **Papierverwerking**.
3. Wijzig de gewenste lade-instelling en raak vervolgens de knop **OK** aan of klik op de knop **Toepassen**.

---

# 7 Afdruktaken

- [Een afdruktaak annuleren](#)
- [Basistaken afdrukken in Windows](#)
- [Geavanceerde taken afdrukken in Windows](#)
- [Direct afdrukken via USB](#)

## Een afdruktaak annuleren

1. Als er een taak wordt afgedrukt, kunt u deze onderbreken door op Annuleren **X** te drukken op het bedieningspaneel van het apparaat.



**OPMERKING:** Als u op Annuleren **X** drukt, wordt de taak die op dat moment wordt afgedrukt, gewist. Als er meer dan een proces wordt uitgevoerd wanneer u op Annuleren **X** drukt, wordt het proces gewist dat op dat moment op het bedieningspaneel van het apparaat wordt weergegeven.

---

2. U kunt ook een afdruktaak annuleren vanuit een softwareprogramma of een afdrukwachtrij.
  - **Softwareprogramma:** doorgaans wordt er korte tijd een dialoogvenster op het scherm weergegeven waarin u de afdruktaak kunt annuleren.
  - **Afdrukwachtrij van Windows:** als een afdruktaak in een afdrukwachtrij (computergeheugen) of printerspooler staat, kunt u de taak daar wissen.
    - **Windows XP, Server 2003 of Server 2008:** Klik op **Start** en **Instellingen** en kies **Printers en faxapparaten**. Dubbelklik op het pictogram van het product om het venster te openen, klik met de rechtermuisknop op de afdruktaak die u wilt annuleren en klik op **Annuleren**.
    - **Windows Vista:** klik op **Start**, klik op **Configuratiescherm** en klik vervolgens onder **Hardware en geluiden** op **Printer**. Dubbelklik op het pictogram van het product om het venster te openen, klik met de rechtermuisknop op de afdruktaak die u wilt annuleren en klik op **Annuleren**.
    - **Windows 7:** Klik op **Start** en klik op **Apparaten en printers**. Dubbelklik op het pictogram van het product om het venster te openen, klik met de rechtermuisknop op de afdruktaak die u wilt annuleren en klik op **Annuleren**.

## Basistaken afdrukken in Windows

De manier om het afdrukdialoogvenster van een programma te openen, kan afwijken. In de volgende procedures is een veelvoorkomende manier gebruikt. Sommige programma's hebben geen menu **Bestand**. Raadpleeg de documentatie van uw programma voor informatie over het openen van het afdrukdialoogvenster.

### De printerdriver openen met Windows

1. Klik in het menu **Bestand** van het softwareprogramma op **Afdrukken**.
2. Selecteer het apparaat en klik vervolgens op **Eigenschappen** of **Voorkeuren**.

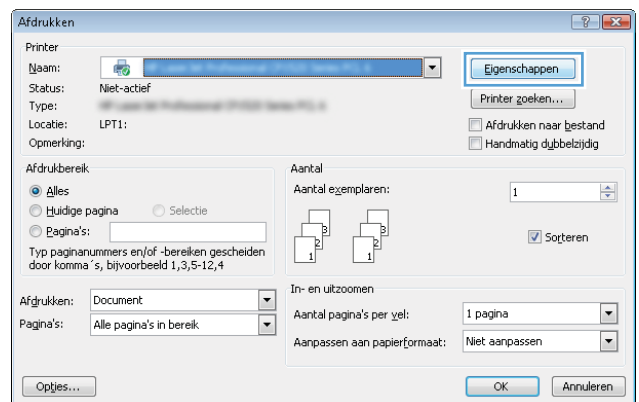
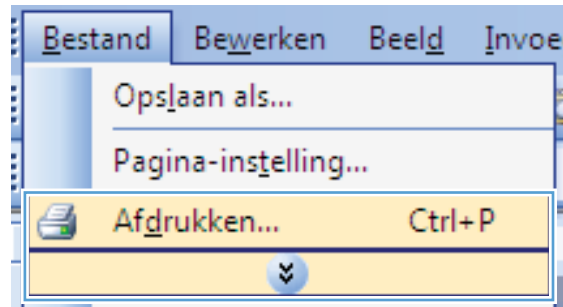

### Hulp krijgen bij een afdrukoptie met Windows

1. Klik op de knop **Help** om de online-Help te openen.

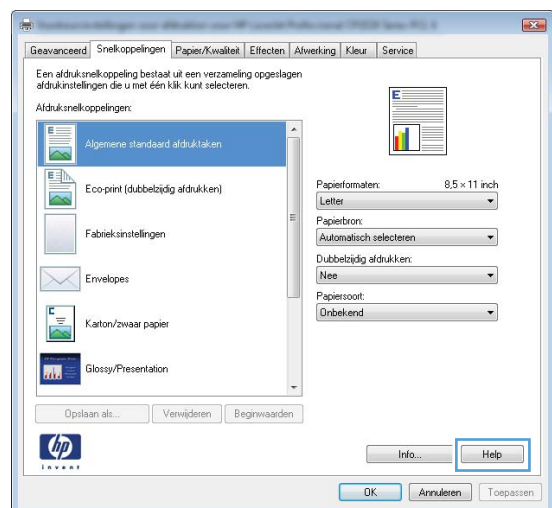

## Het aantal af te drukken exemplaren wijzigen met Windows

1. Klik in het menu **Bestand** van het softwareprogramma op **Afdrukken**.
2. Selecteer het apparaat en vervolgens het aantal exemplaren.

## Aangepaste afdrুকinstellingen opslaan die u opnieuw wilt gebruiken met Windows

### Een afdruksnelkoppeling gebruiken met Windows

1. Klik in het menu **Bestand** van het softwareprogramma op **Afdrukken**.
2. Selecteer het apparaat en klik vervolgens op de knop **Eigenschappen** of **Voorkeuren**.

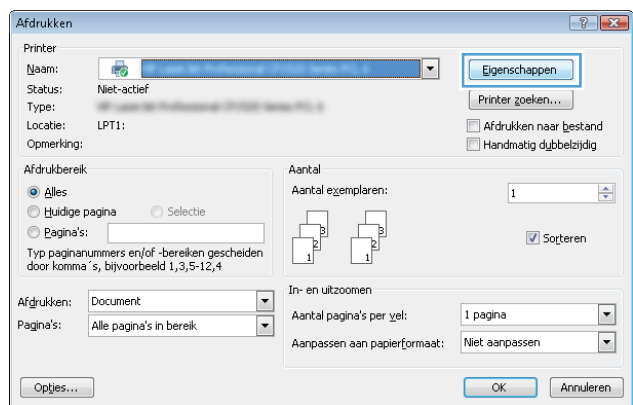
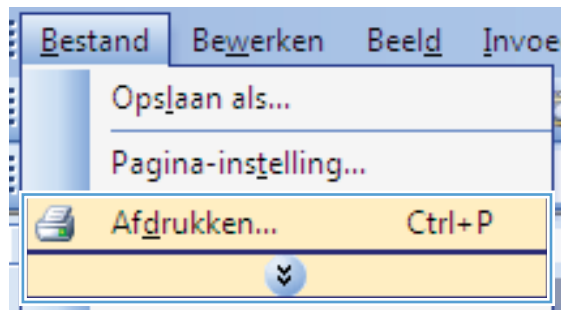



3. Klik op het tabblad **Snelkoppelingen**.

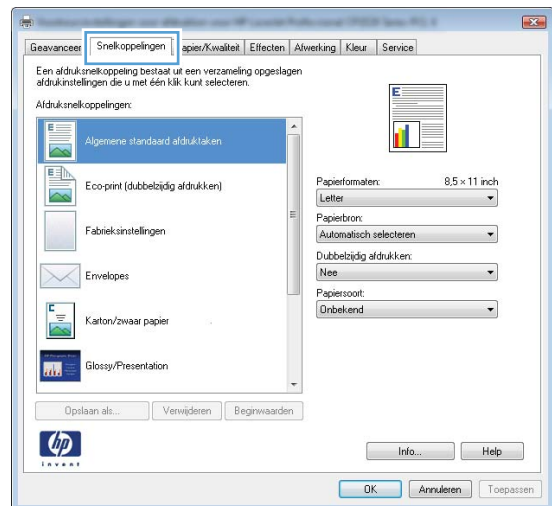

4. Selecteer één van de snelkoppelingen en klik vervolgens op de knop **OK**.

**OPMERKING:** Wanneer u een snelkoppeling selecteert, worden de bijbehorende instellingen op de overige tabbladen in de printerdriver gewijzigd.

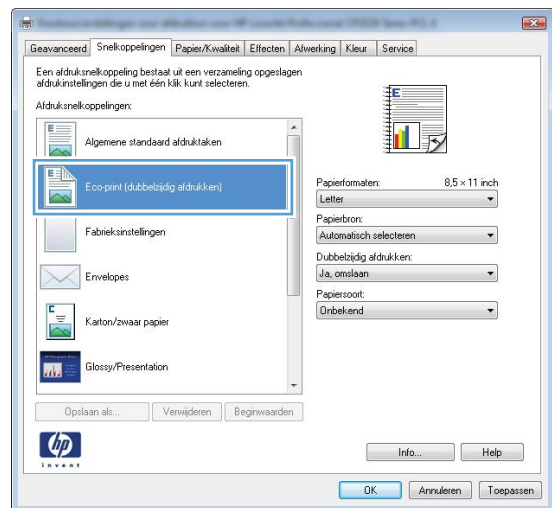

## Afdruksnelkoppelingen maken

1. Klik in het menu **Bestand** van het softwareprogramma op **Afdrukken**.

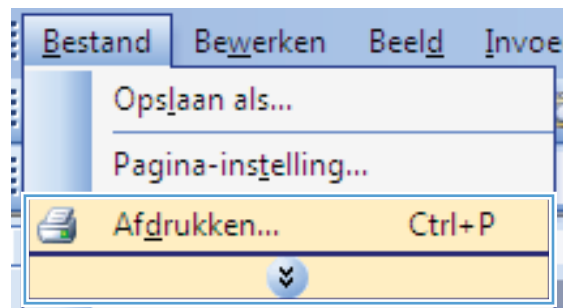

2. Selecteer het apparaat en klik vervolgens op de knop **Eigenschappen** of **Voorkeuren**.

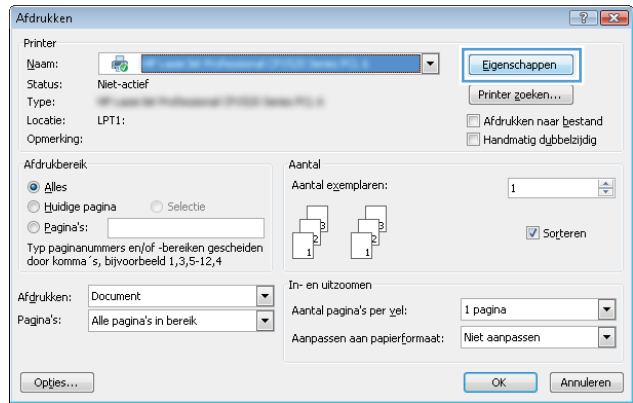

3. Klik op het tabblad **Snelkoppelingen**.

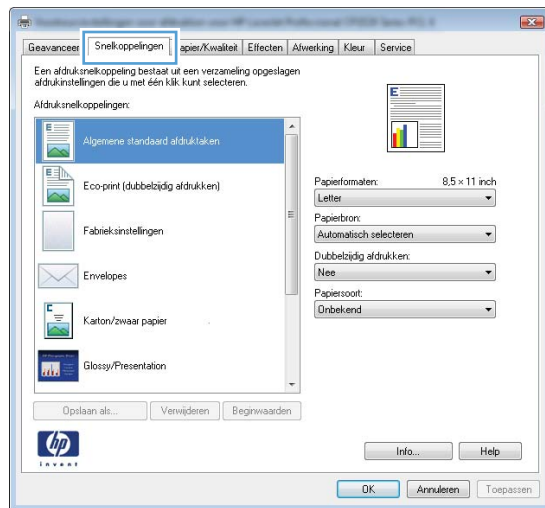

4. Selecteer een bestaande snelkoppeling als basis.

**OPMERKING:** Selecteer altijd eerst een snelkoppeling voordat u een van de instellingen aan de rechterkant van het scherm aanpast. Als u de instellingen wijzigt en vervolgens een snelkoppeling selecteert, of als u een andere snelkoppeling selecteert, gaan al uw wijzigingen verloren.

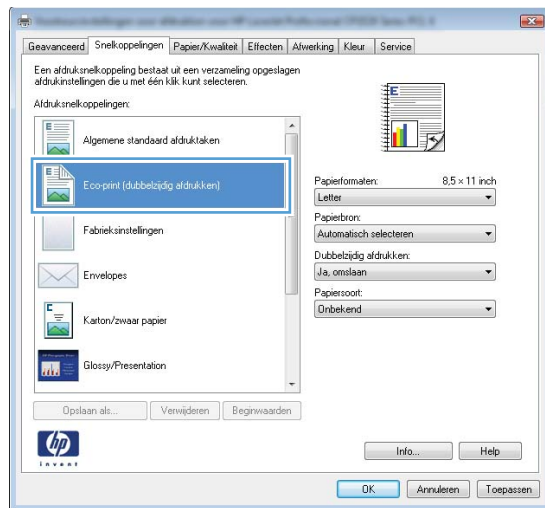

5. Selecteer de afdrুকopties voor de nieuwe snelkoppeling.

**OPMERKING:** U kunt de afdrুকopties op elk tabblad van de printerdriver selecteren. Nadat u opties hebt geselecteerd op een ander tabblad, dient u terug te keren naar het tabblad **Snelkoppelingen** voordat u verdergaat met de volgende stap.

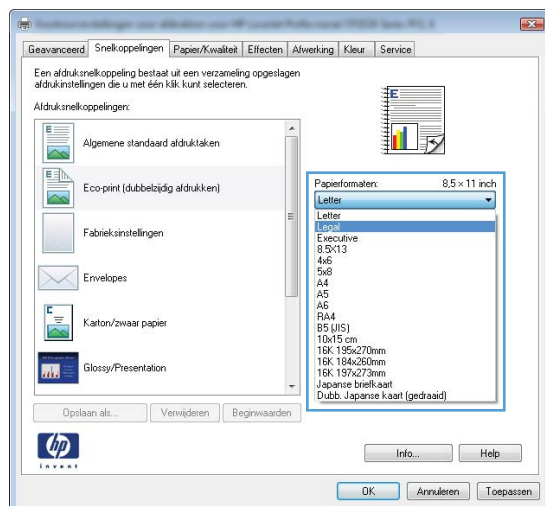

6. Klik op de knop **Opslaan als**.

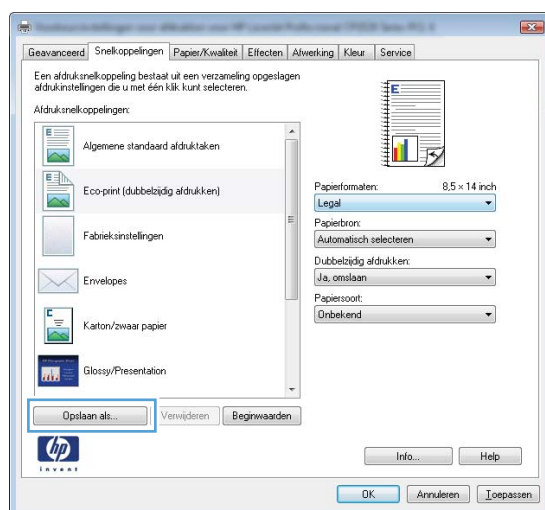

7. Geef een naam op voor de snelkoppeling en klik vervolgens op de knop **OK**.

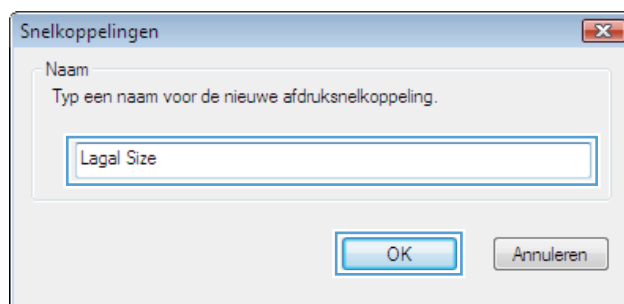

## De afdrুকwaliteit verbeteren met Windows

### Het papierformaat selecteren met Windows

1. Klik in het menu **Bestand** van het softwareprogramma op **Afdrukken**.
2. Selecteer het apparaat en klik vervolgens op **Eigenschappen** of **Voorkeuren**.

3. Klik op het tabblad **Papier/Kwaliteit**.
4. Selecteer een papierformaat in de vervolgkeuzelijst **Papierformaat** .

### Een aangepast papierformaat selecteren met Windows

1. Klik in het menu **Bestand** van het softwareprogramma op **Afdrukken**.
2. Selecteer het apparaat en klik vervolgens op **Eigenschappen** of **Voorkeuren**.
3. Klik op het tabblad **Papier/Kwaliteit**.
4. Klik op de knop **Aangepast**.
5. Voer een naam voor het aangepaste formaat in en geef de afmetingen op.
  - De breedte is de korte zijde van het papier.
  - De lengte is de lange zijde van het papier.



**OPMERKING:** Plaats het papier altijd met de korte zijde naar voren in de laden.

6. Klik op de knop **OK** en dan op de knop **OK** op het tabblad **Papier/Kwaliteit**. De volgende keer dat u de printerdriver opent, wordt het aangepaste paginaformaat in de lijst met papierformaten weergegeven.

### De papiersoort selecteren met Windows

1. Klik in het menu **Bestand** van het softwareprogramma op **Afdrukken**.
2. Selecteer het apparaat en klik vervolgens op **Eigenschappen** of **Voorkeuren**.
3. Klik op het tabblad **Papier/Kwaliteit**.
4. Klik in de vervolgkeuzelijst **Papiersoort** op de optie **Meer....**
5. Vouw de lijst **Type is:** uit.
6. Vouw de categorie met papiersoorten uit die het best overeenkomt met het papier en klik vervolgens op de papiersoort die u gebruikt.

### De papierlade selecteren met Windows

1. Klik in het menu **Bestand** van het softwareprogramma op **Afdrukken**.
2. Selecteer het apparaat en klik vervolgens op **Eigenschappen** of **Voorkeuren**.
3. Klik op het tabblad **Papier/Kwaliteit**.
4. Selecteer een lade in de vervolgkeuzelijst **Papierbron**.

## Dubbelzijdig afdrukken (duplex) met Windows

1. Klik in het menu **Bestand** van het softwareprogramma op **Afdrukken**.

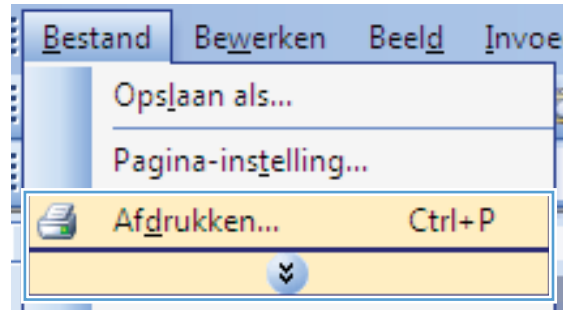

2. Selecteer het apparaat en klik vervolgens op **Eigenschappen** of **Voorkeuren**.

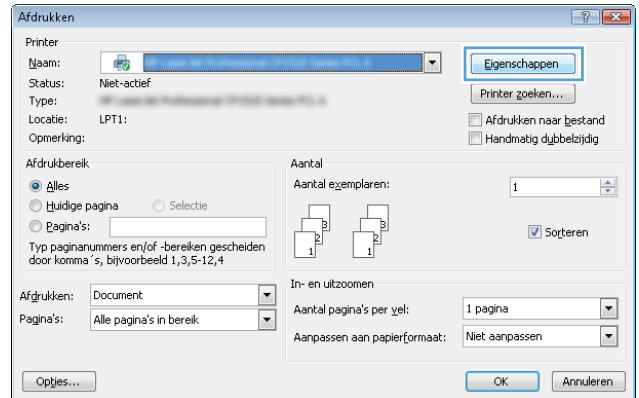

3. Klik op het tabblad **Afwerking**.

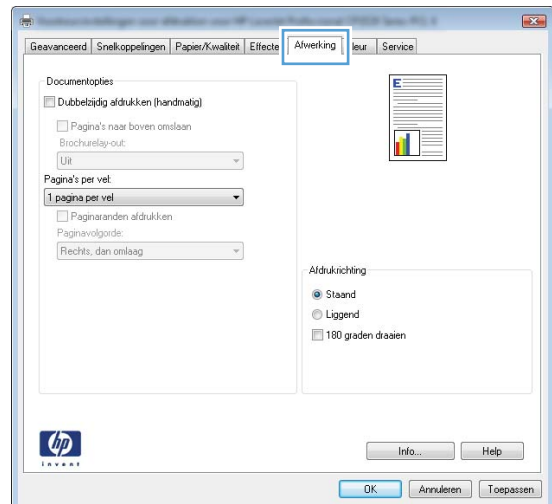

- Schakel het selectievakje **Dubbelzijdig afdrukken** in. Klik op **OK** om de eerste zijde van de taak af te drukken.

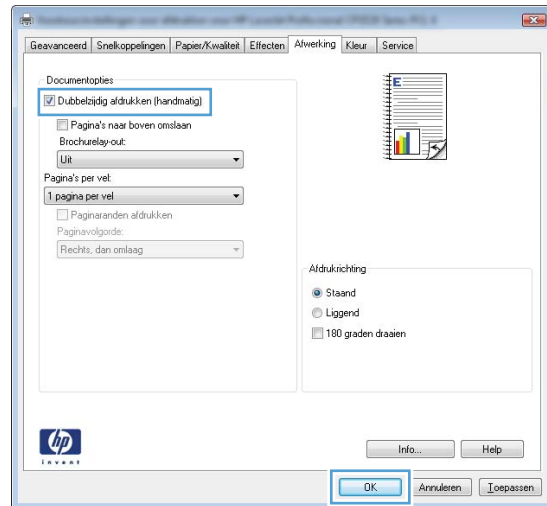

- Haal de stapel afdrucken uit de uitvoerbak en plaats het papier met de bedrukte zijde naar beneden in lade 1 zonder de afdrukrichting te wijzigen.

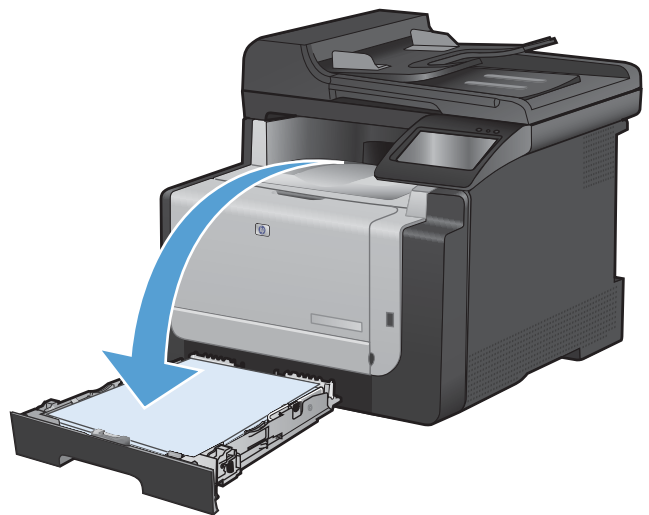

- Raak op het bedieningspaneel de knop **OK** aan om de tweede zijde van de taak af te drukken.

## Meerdere pagina's per vel afdrukken met Windows

- Klik in het menu **Bestand** van het softwareprogramma op **Afdrukken**.

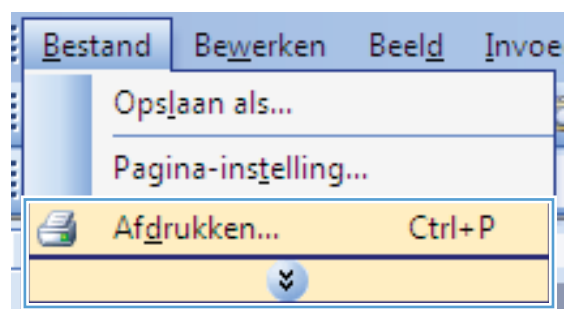

2. Selecteer het apparaat en klik vervolgens op **Eigenschappen** of **Voorkeuren**.

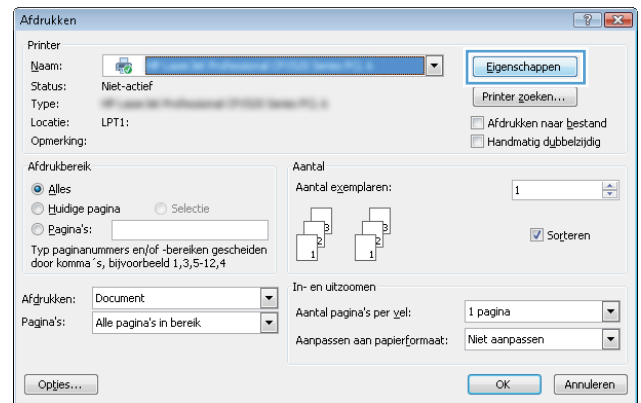

3. Klik op het tabblad **Afwerking**.

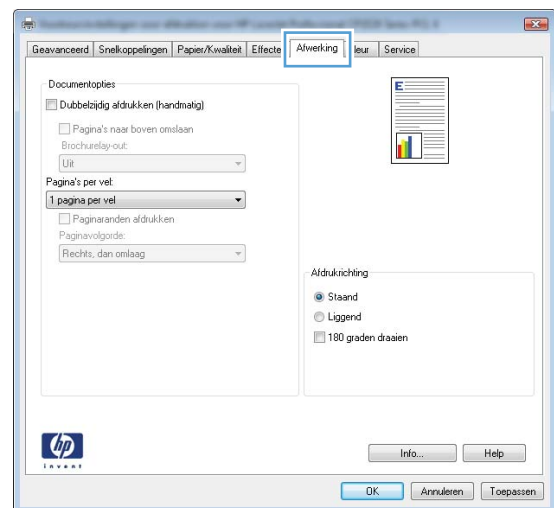

4. Selecteer het aantal pagina's per vel in het vervolgkeuzemenu **Pagina's per vel**.

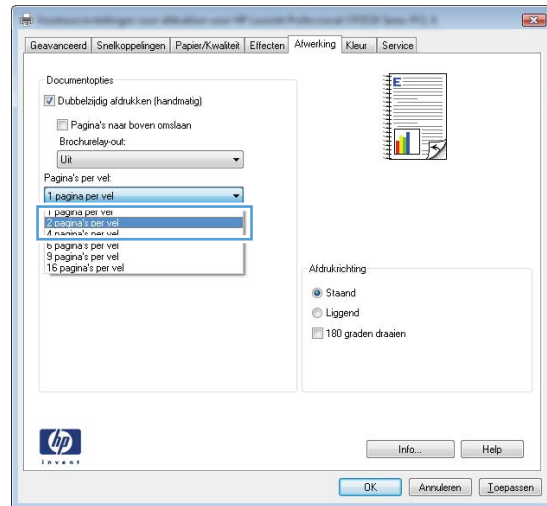

5. Selecteer de juiste opties voor **Paginaranden afdrukken**, **Paginavolgorde** en **Afdrukrichting**.

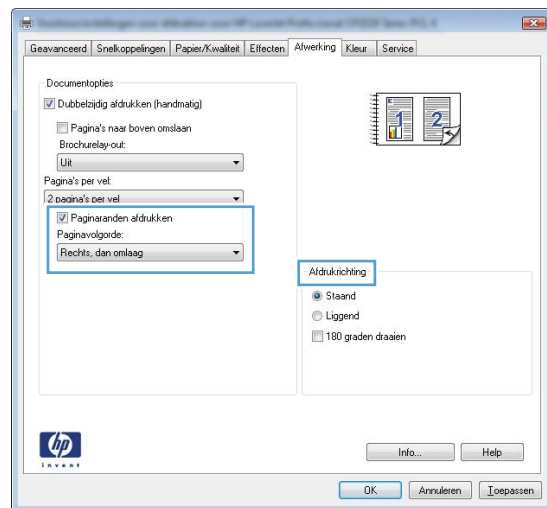

## De afdrukstand selecteren met Windows

1. Klik in het menu **Bestand** van het softwareprogramma op **Afdrukken**.

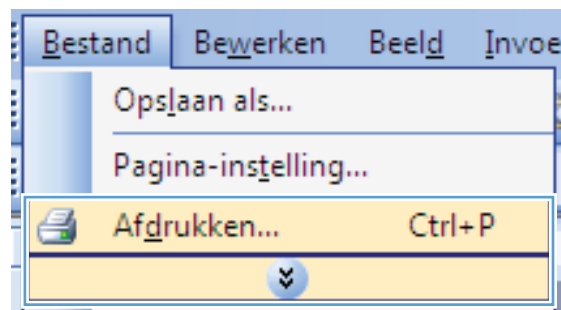



2. Selecteer het apparaat en klik vervolgens op de knop **Eigenschappen** of **Voorkeuren**.

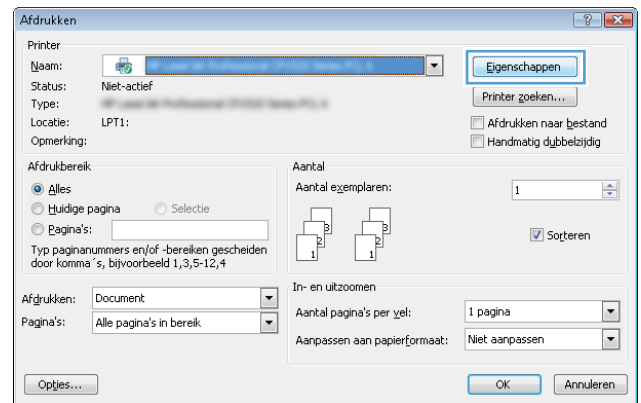

3. Klik op het tabblad **Afwerking**.

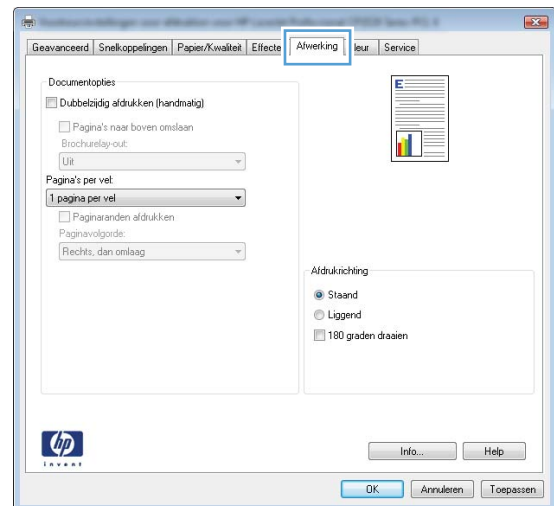

4. Selecteer in het gebied **Afdrukrichting** de optie **Standaard** of **Liggend**.

Als u het paginabeeld ondersteboven wilt afdrukken, selecteert u **180 graden draaien**.

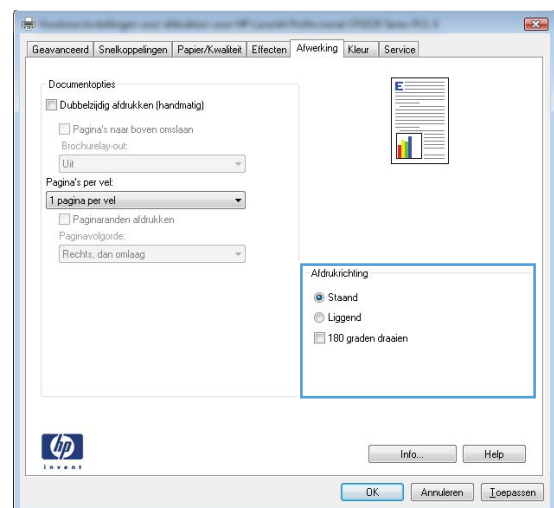

## Kleuropties instellen met Windows

1. Klik in het menu **Bestand** van het softwareprogramma op **Afdrukken**.
2. Selecteer het apparaat en klik vervolgens op de knop **Eigenschappen** of **Voorkeuren**.
3. Klik op het tabblad **Kleur**.

4. Schakel het selectievakje **HP EasyColor** uit.
5. Klik in het gebied **Kleuropties** op de optie **Handmatig** en klik vervolgens op de knop **Instellingen**.
6. Pas de algemene instellingen voor Scherpteregeling en de instellingen voor Tekst, Illustraties en Foto's aan.

# Geavanceerde taken afdrukken in Windows

## Gekleurde tekst afdrukken in zwart-wit (grijswaarden) met Windows

1. Klik in het menu **Bestand** van het softwareprogramma op **Afdrukken**.
2. Selecteer het apparaat en klik vervolgens op **Eigenschappen** of **Voorkeuren**.
3. Klik op het tabblad **Geavanceerd**.
4. Vouw het gedeelte **Documentopties** uit.
5. Vouw het gedeelte **Printerfuncties** uit.
6. Selecteer in de vervolgkeuzelijst **Alle tekst zwart afdrukken** de optie **Ingeschakeld**.

## Afdrukken op voorbedrukt briefpapier of voorbedrukte formulieren met Windows

1. Klik in het menu **Bestand** van het softwareprogramma op **Afdrukken**.
2. Selecteer het apparaat en klik vervolgens op **Eigenschappen** of **Voorkeuren**.

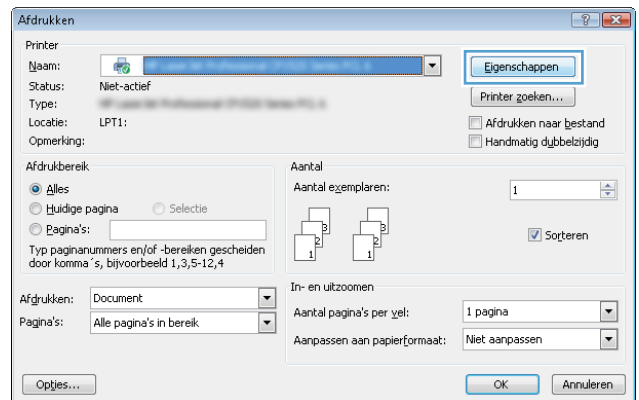
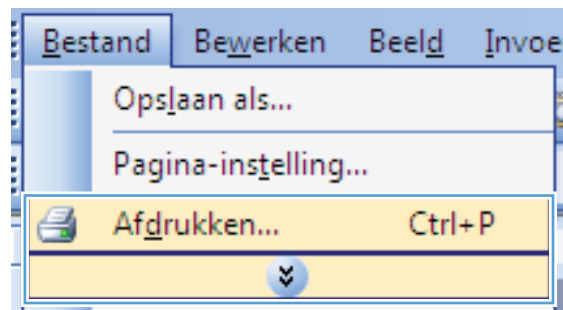

3. Klik op het tabblad **Papier/Kwaliteit**.

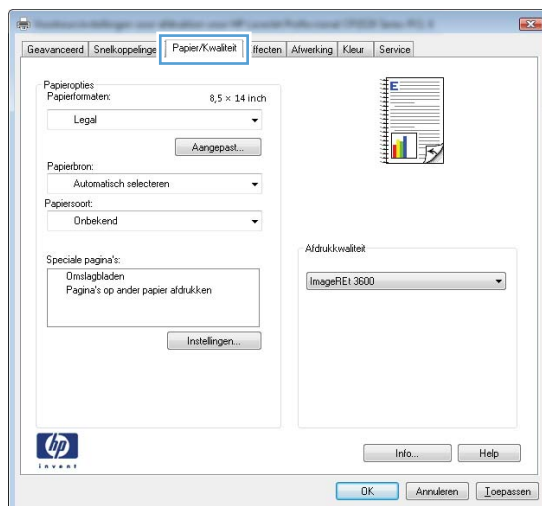

4. Klik in de vervolgkeuzelijst **Papiersoort** op de optie **Meer....**

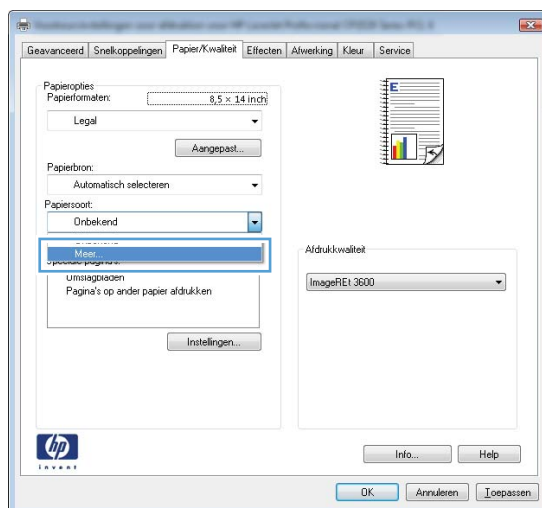

5. Vouw de lijst **Type is:** uit.

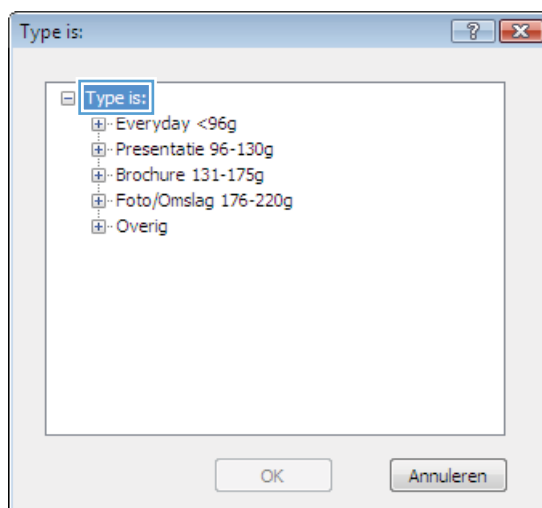

6. Vouw de lijst **Overig** uit.

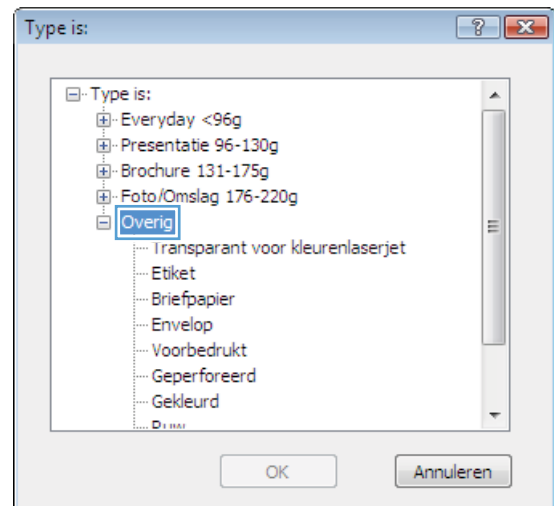

7. Selecteer de papiersoort die u gebruikt en klik vervolgens op de knop **OK**.

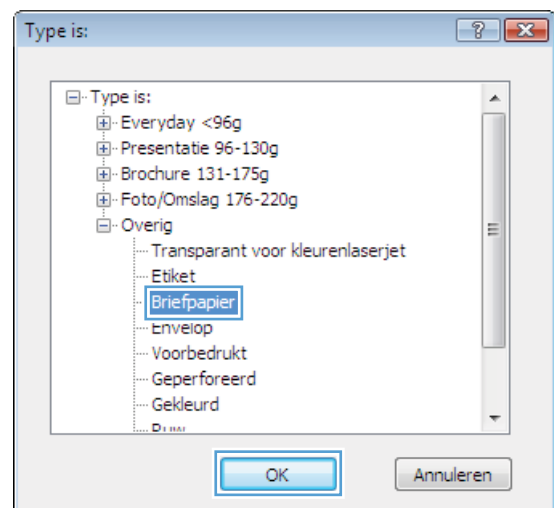

## Afdrukken op speciaal papier, etiketten of transparanten

1. Klik in het menu **Bestand** van het softwareprogramma op **Afdrukken**.

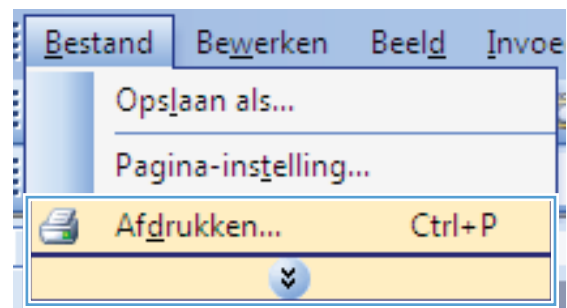

2. Selecteer het apparaat en klik vervolgens op de knop **Eigenschappen** of **Voorkeuren**.

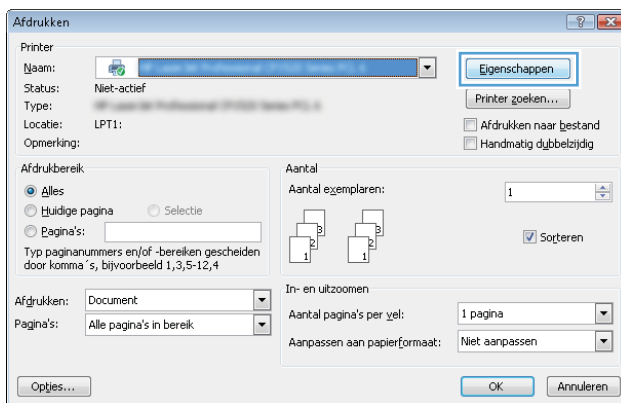

3. Klik op het tabblad **Papier/Kwaliteit**.

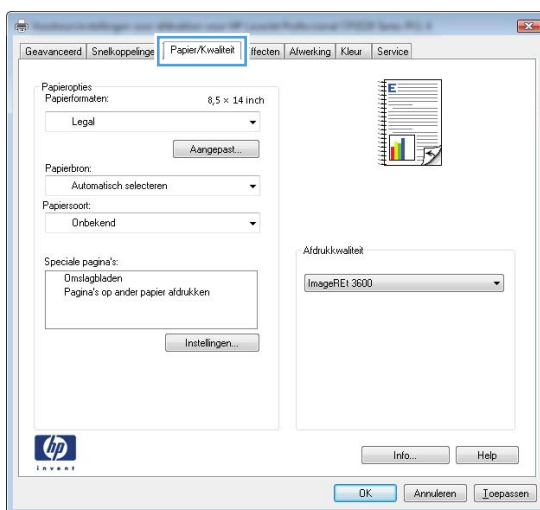

4. Klik in de vervolgkeuzelijst **Papierssoort** op **Meer...**

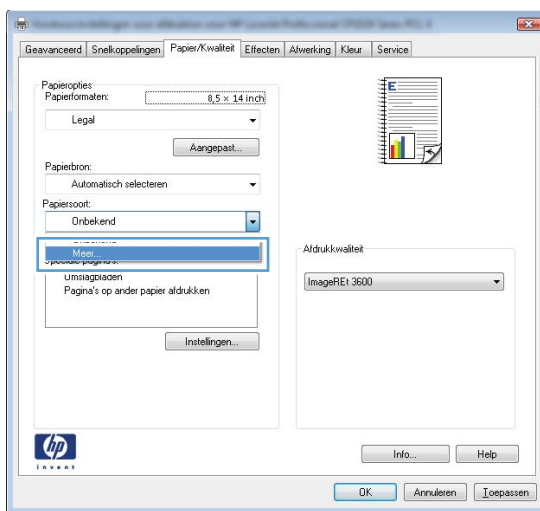

5. Vouw de lijst **Type is:** uit.

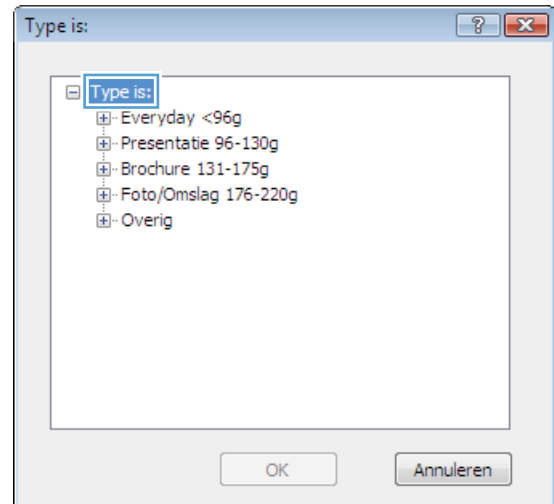

6. Vouw de categorie met papiersoorten uit die het best overeenkomt met het papier dat u gebruikt.

**OPMERKING:** Etiketten en transparanten staan in de lijst **Overig**.

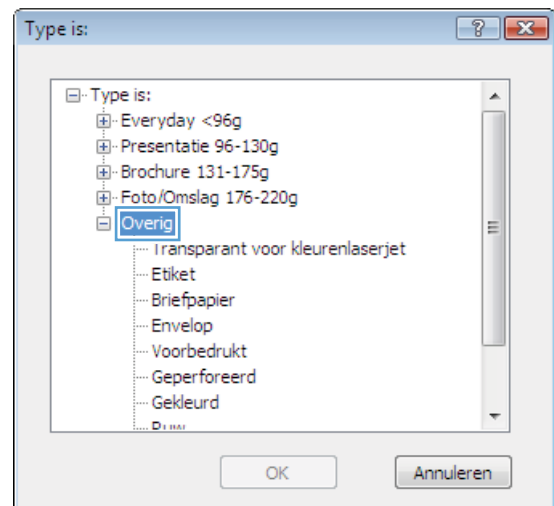

7. Selecteer de papiersoort die u gebruikt en klik vervolgens op de knop **OK**.

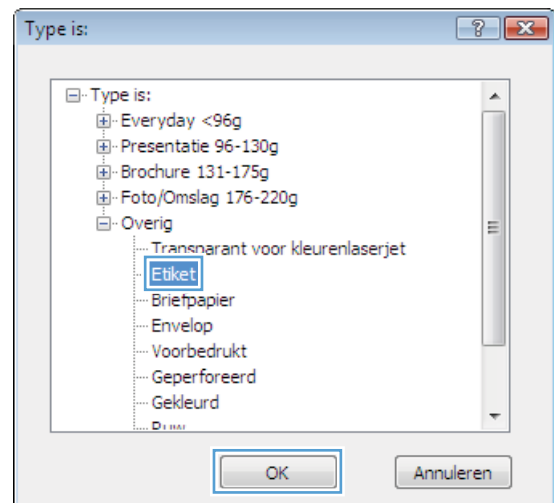

## De eerste of laatste pagina op ander papier drukken met Windows

1. Klik in het menu **Bestand** van het softwareprogramma op **Afdrukken**.

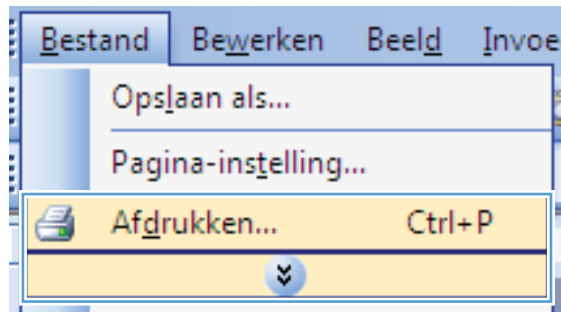

2. Selecteer het apparaat en klik vervolgens op **Eigenschappen** of **Voorkeuren**.

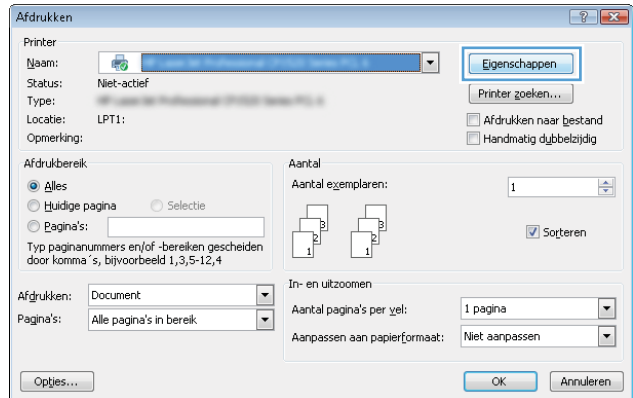

3. Klik op het tabblad **Papier/Kwaliteit**.

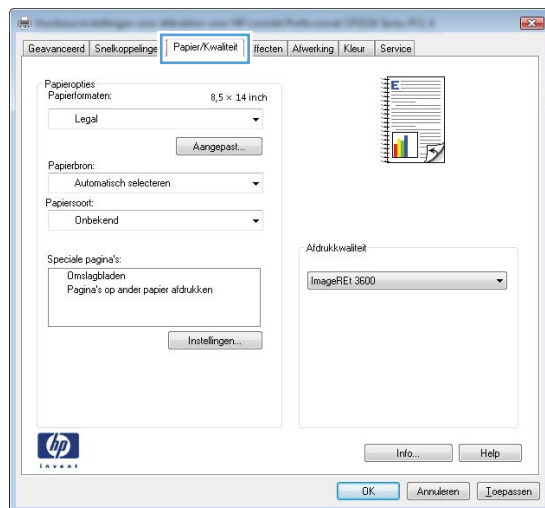



4. klik in het gedeelte **Speciale pagina's** op de optie **Pagina's op ander papier afdrukken** en vervolgens op de knop **Instellingen**.

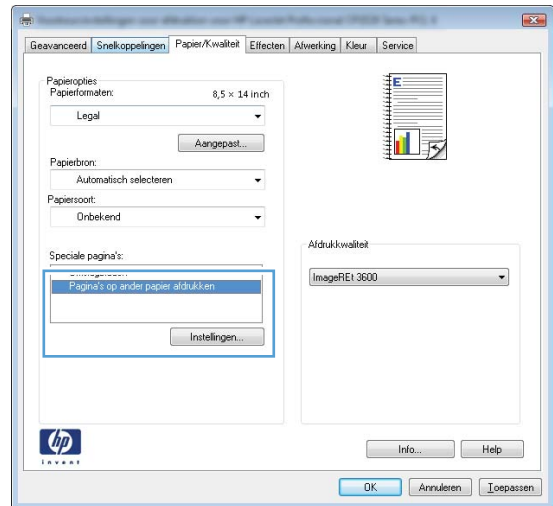

5. Selecteer in het gebied **Pagina's in document** de optie **Eerste of Laatste**.

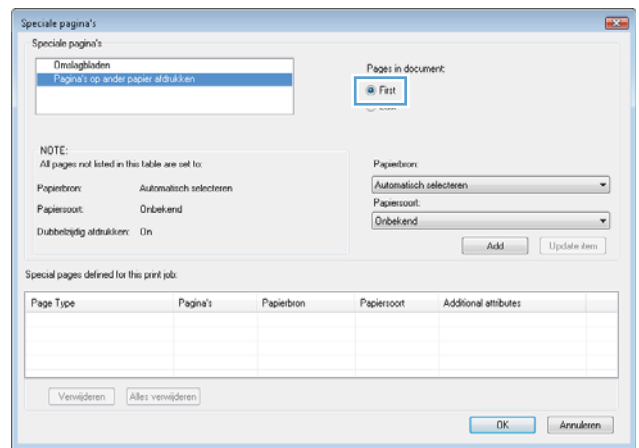

6. Selecteer de juiste opties in de vervolgkeuzelijsten **Papierbron** en **Papiersoort**. Klik op de knop **Toevoegen**.

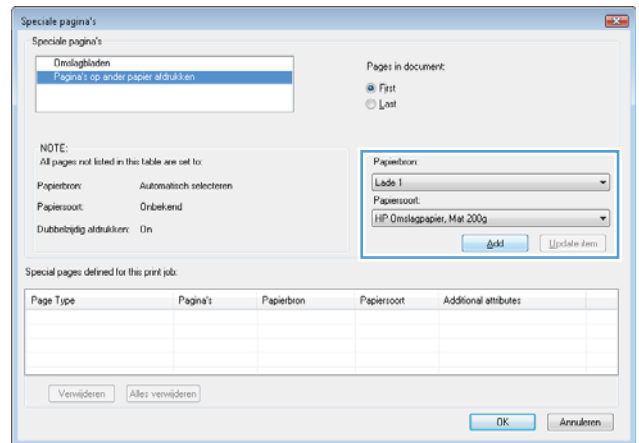

- Als u *zowel* de eerste als de laatste pagina op ander papier wilt afdrukken, herhaalt u stap 5 en 6 en selecteert u de opties voor de andere pagina.

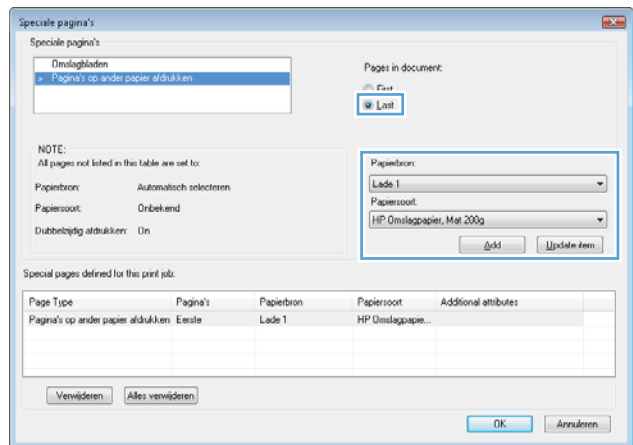

- Klik op de knop **OK**.

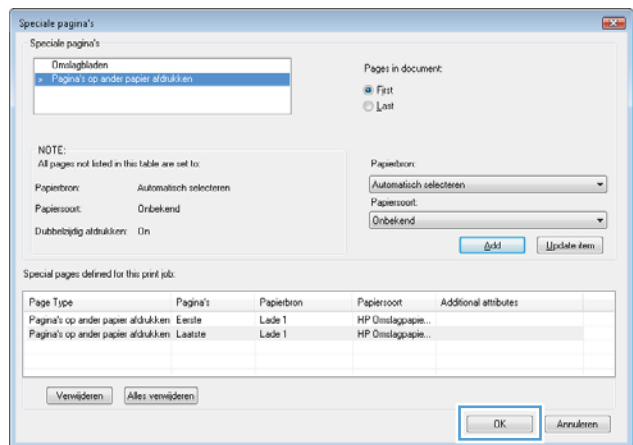

## De schaal van een document aanpassen aan het papierformaat

- Klik in het menu **Bestand** van het softwareprogramma op **Afdrukken**.

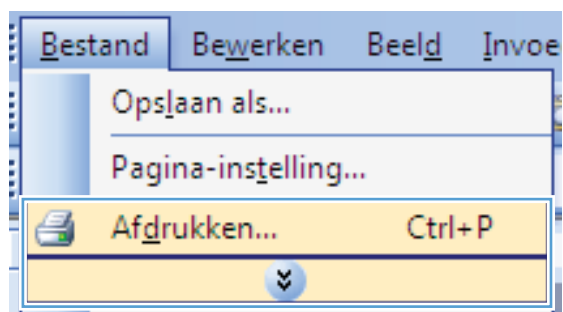

2. Selecteer het apparaat en klik vervolgens op de knop **Eigenschappen** of **Voorkeuren**.

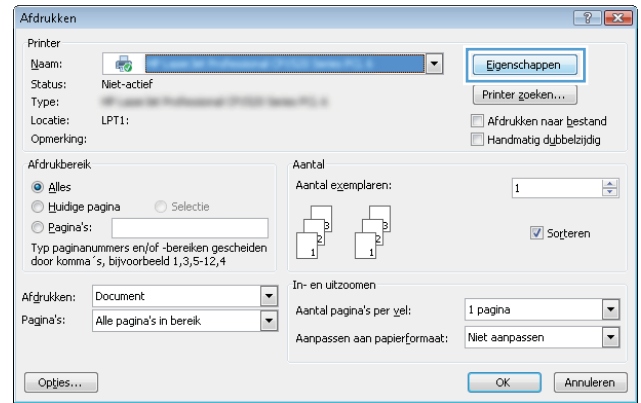

3. Klik op het tabblad **Effecten**.

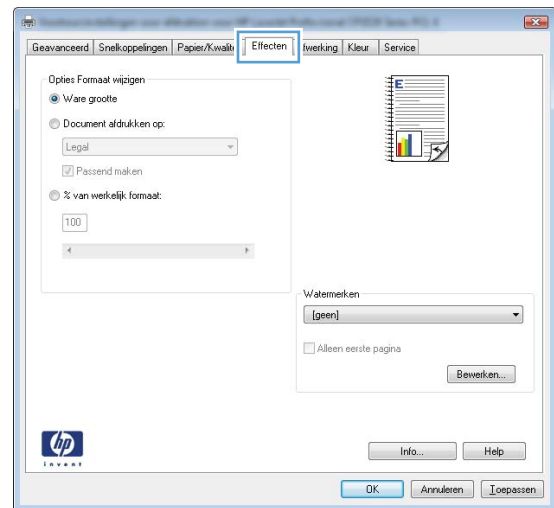

4. Selecteer de optie **Document afdrukken op** en selecteer vervolgens een formaat in de vervolgkeuzelijst.

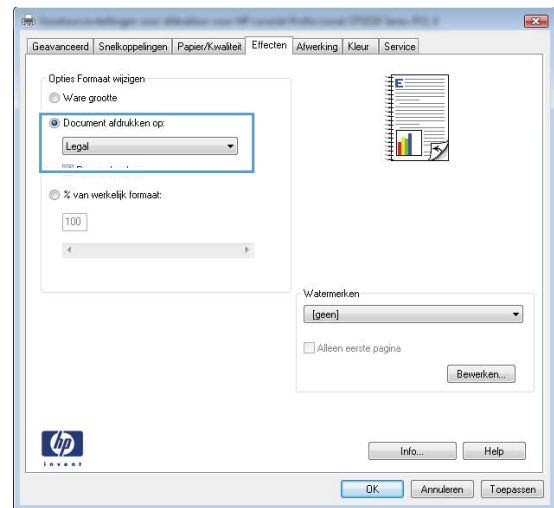

## Een watermerk aan een document toevoegen in Windows

1. Klik in het menu **Bestand** van het softwareprogramma op **Afdrukken**.
2. Selecteer het apparaat en klik vervolgens op de knop **Eigenschappen** of **Voorkeuren**.
3. Klik op het tabblad **Effecten**.

4. Selecteer een watermerk in de vervolgkeuzelijst **Watermerken**.

Of klik op de knop **Bewerken** als u een nieuw watermerk wilt toevoegen aan de lijst. Selecteer de instellingen voor het watermerk en klik vervolgens op de knop **OK**.

5. Schakel het selectievakje **Alleen eerste pagina** in als u het watermerk alleen op de eerste pagina wilt afdrucken. Doet u dit niet, dan wordt het watermerk op elke pagina afgedrukt.

## Een brochure maken met Windows

1. Klik in het menu **Bestand** van het softwareprogramma op **Afdrukken**.

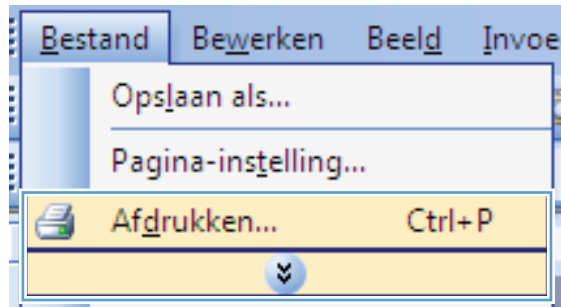

2. Selecteer het apparaat en klik vervolgens op **Eigenschappen** of **Voorkeuren**.

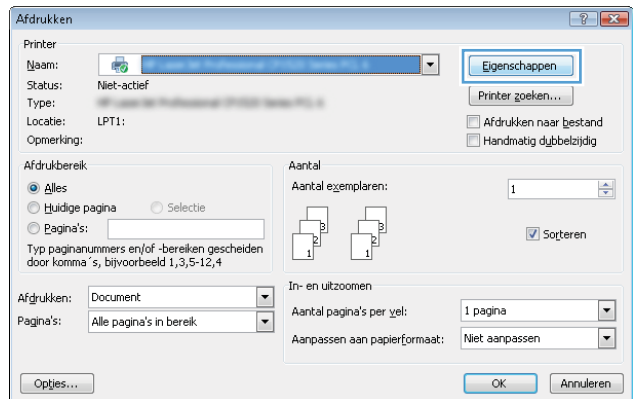

3. Klik op het tabblad **Afwerking**.

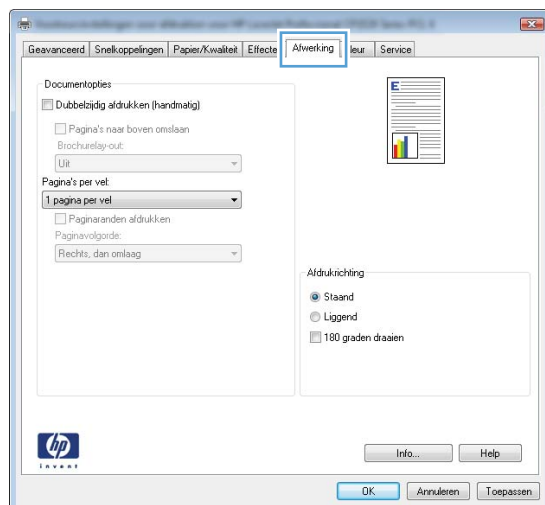

- Schakel het selectievakje **Dubbelzijdig afdrukken** in.

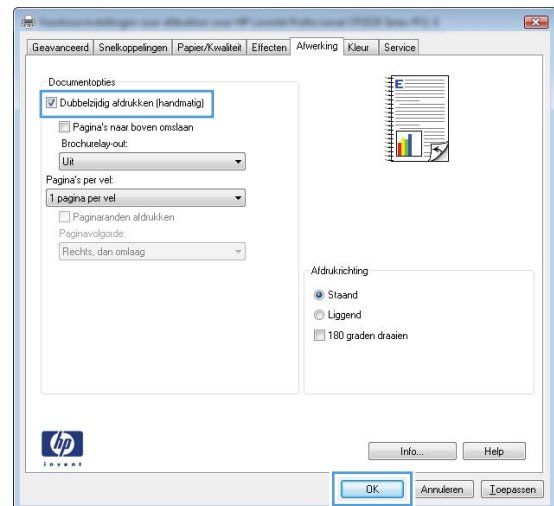

- Klik in de vervolgkeuzelijst **Brochurelay-out** op de optie **Links binden** of **Rechts binden**. De optie **Pagina's per vel** wordt automatisch gewijzigd in **2 pagina's per vel**.

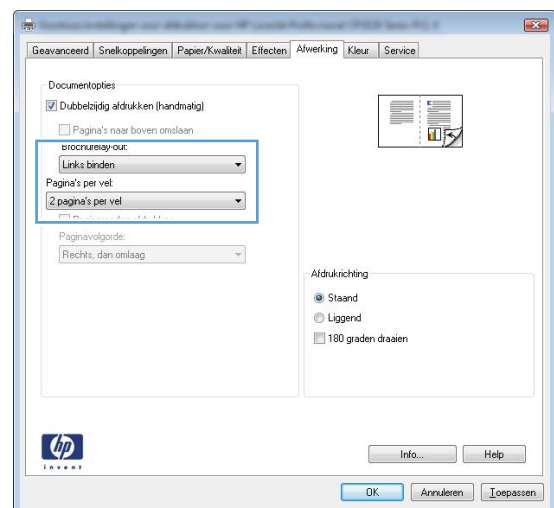

- Haal de stapel afdrucken uit de uitvoerbak en plaats het papier met de bedrukte zijde naar beneden in lade 1 zonder de afdrukrichting te wijzigen.

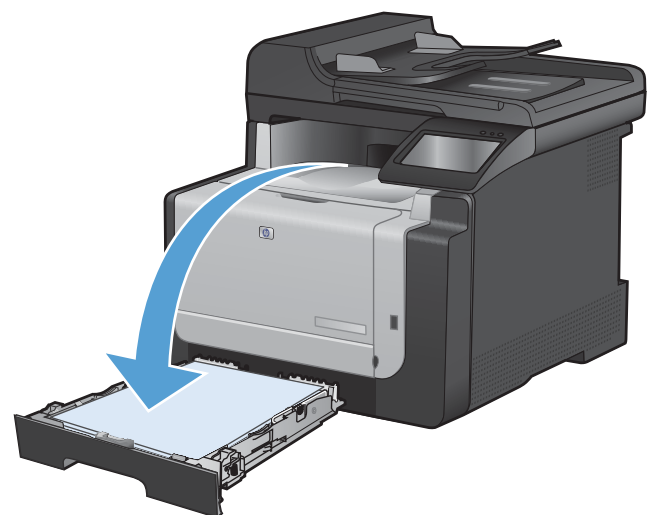

- Raak op het bedieningspaneel de knop **OK** aan om de tweede zijde van de taak af te drukken.

## Direct afdrukken via USB

Met dit apparaat kunt u vanaf een USB-flashstation afdrukken. U kunt dus snel bestanden afdrukken zonder de bestanden via de computer te verzenden. De USB-poort aan de voorzijde van het apparaat is geschikt voor standaard USB-opslagaccessoires. U kunt de volgende bestandstypen afdrukken:

- PDF
- JPEG

1. Plaats het USB-station in de USB-poort aan de voorzijde van het apparaat.

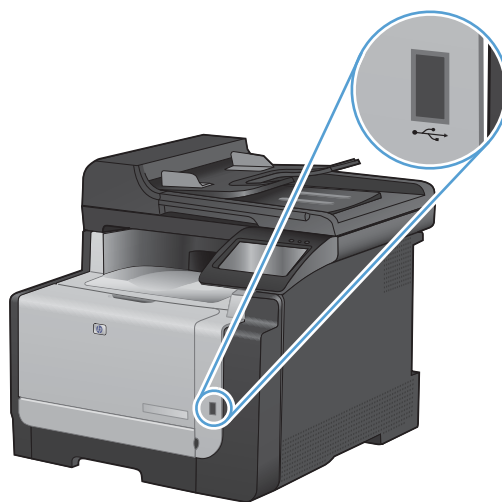

2. Het menu **USB-flashdrive** wordt geopend. Raak de pijknoppen aan om door de opties te bladeren.
  - **Docum. afdrukken**
  - **Foto's bekijken en afdr.**
  - **Scan naar USB-station**
3. Om een document af te drukken, raakt u het scherm **Docum. afdrukken** aan en vervolgens de naam van de map op het USB-station waarin het document is opgeslagen. Raak het overzichtsscherm aan zodra dit wordt geopend om de instellingen desgewenst aan te passen. Raak de knop **Afdrukken** aan om het document af te drukken.
4. Om foto's af te drukken, raakt u het scherm **Foto's bekijken en afdr.** aan en vervolgens de voorbeeldweergave van elke foto die u wilt afdrukken. Raak de knop **Klaar** aan. Raak het overzichtsscherm aan zodra dit wordt geopend om de instellingen desgewenst aan te passen. Raak de knop **Afdrukken** aan om de foto's af te drukken.
5. Haal de afgedrukte taak op uit de uitvoerbak en verwijder het USB-station.

---

# 8 Kleur

- [Kleur aanpassen](#)
- [HP EasyColor voor Windows gebruiken](#)
- [Kleuren overeen laten stemmen](#)

# Kleur aanpassen

Beheer kleur door de instellingen op het tabblad **Kleur** in de printerdriver te wijzigen.

## Het kleurthema van een afdruktaak wijzigen

1. Kies **Afdrukken** in het menu **Bestand** van het softwareprogramma.
2. Klik op **Eigenschappen** of op **Voorkeuren**.
3. Klik op het tabblad **Kleur**.
4. Selecteer een kleurthema in de vervolgkeuzelijst **Kleurthema's**.
  - **Standaard (sRGB)**: Met dit thema stelt u het apparaat in voor het afdrucken van RGB-gegevens in de onbewerkte apparaatmodus. Hiermee kunt u de kleuren in het softwareprogramma of het besturingssysteem beheren voor de juiste weergave.
  - **Levendig**: Met dit thema wordt de kleurverzadiging in de middentinten verhoogd. Gebruik dit thema voor het afdrucken van zakelijke illustraties.
  - **Foto**: Met dit thema wordt RGB-kleur geïnterpreteerd alsof dit wordt afgedrukt als een foto met behulp van een digitaal mini-lab. Hierdoor worden diepere, vollere kleuren anders weergegeven dan bij het thema Standaard (sRGB). Gebruik dit thema voor het afdrucken van foto's.
  - **Foto (Adobe RGB 1998)**: Gebruik dit thema voor het afdrucken van digitale foto's die de AdobeRGB-kleurruimte gebruiken in plaats van sRGB. Schakel kleurbeheer in het softwareprogramma uit wanneer u dit thema gebruikt.
  - **Geen**: Er wordt geen kleurthema gebruikt.

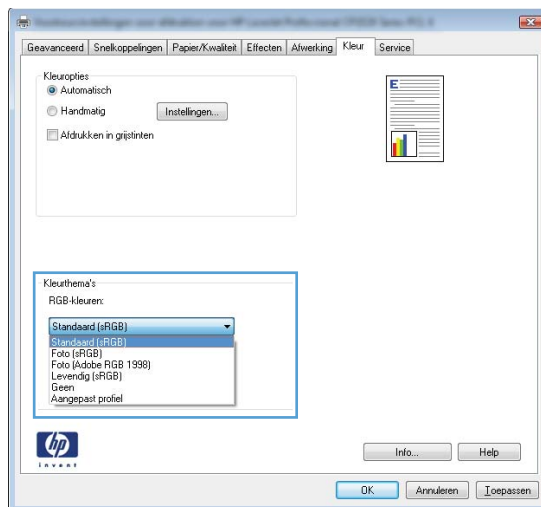

## De kleuropties wijzigen

Wijzig de kleuropties voor de huidige afdruktaak vanaf het tabblad **Kleur** of in de printerdriver.

1. Kies **Afdrukken** in het menu **Bestand** van het softwareprogramma.
2. Klik op **Eigenschappen** of op **Voorkeuren**.
3. Klik op het tabblad **Kleur**.
4. Klik op de instelling **Automatisch** of **Handmatig**.
  - De instelling **Automatisch**: selecteer deze instelling voor de meeste afdruktaken in kleur.
  - De instelling **Handmatig**: selecteer deze instelling om de kleurinstellingen onafhankelijk van andere instellingen aan te passen.



 **OPMERKING:** Het handmatig aanpassen van kleurinstellingen kan van invloed zijn op de afdrukken. HP adviseert dat deze instellingen alleen worden gewijzigd door grafische deskundigen.

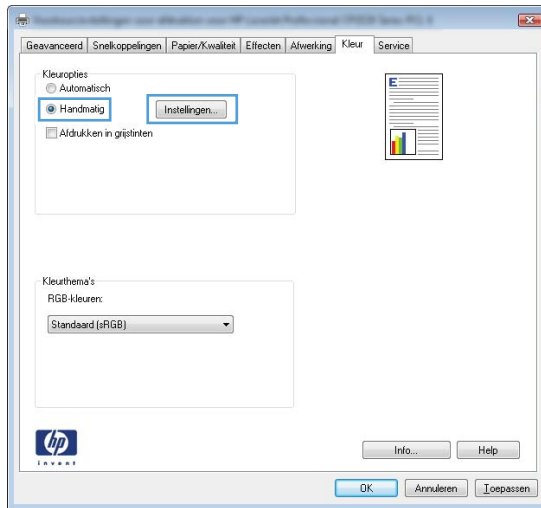

5. Klik op de optie **Afdrukken in grijstinten** om een kleurendocument af te drukken in zwart en grijstinten. Gebruik deze optie om kleurendocumenten af te drukken voor kopiëren of faxen. U kunt deze optie ook gebruiken om concepten af te drukken of kleurtoner te besparen.
6. Klik op de knop **OK**.

## handmatige kleuropties

Met de handmatige kleuraanpassingsopties kunt u zelf de opties **Neutrale grijstinten**, **Halftonen** en **Scherpteregeling** voor tekst, illustraties en foto's aanpassen.

**Tabel 8-1 handmatige kleuropties**

Beschrijving instelling	Opties instelling
<p><b>Randenbeheer</b></p> <p>Met de instelling <b>Randenbeheer</b> beheert u de rendering van randen. De scherpteregeling heeft twee componenten: adaptieve halftonen en overlapping. Met adaptieve halftonen worden randen scherper weergegeven. Bij overlapping worden de randen van aangrenzende objecten licht overlapt om het effect van verspringende kleurvlakken tegen te gaan.</p>	<ul style="list-style-type: none"><li>• <b>Uit</b> dient voor het uitschakelen van zowel trapping als aangepaste halftonen.</li><li>• <b>Licht</b> stelt trapping in op het laagste niveau. Adaptieve halftonen is ingeschakeld.</li><li>• Bij <b>Normaal</b> wordt overlapping ingesteld op een gemiddeld niveau. Adaptieve halftonen is ingeschakeld.</li><li>• <b>Maximaal</b> is de hoogste instelling voor trapping. Adaptieve halftonen is ingeschakeld.</li></ul>

**Tabel 8-1 handmatige kleuropties (vervolg)**

Beschrijving instelling	Opties instelling
<p><b>Halftoon</b></p> <p><b>Halftoonopties</b> zijn van invloed op de helderheid en resolutie van de kleuroitvoer.</p>	<ul style="list-style-type: none"><li>• De optie <b>Gelijkmatig</b> geeft betere resultaten voor grote, effen oppervlakken en verbetert foto's door kleurnuances geleidelijk in elkaar te laten overgaan. Kies deze optie als het gelijkmatig vullen van gekleurde vlakken belangrijk is.</li><li>• De optie <b>Detail</b> is nuttig voor tekst en afbeeldingen die scherpe scheidingen tussen lijnen en kleuren vereisen, zoals afbeeldingen met een patroon of veel details. Selecteer deze optie als scherpe randen en details belangrijk zijn.</li></ul>
<p><b>Neutrale grijstinten</b></p> <p>Met de instelling <b>Neutrale grijstinten</b> wordt bepaald welke methode wordt toegepast voor het samenstellen van grijze kleuren in tekst, afbeeldingen en foto's.</p>	<ul style="list-style-type: none"><li>• <b>Alleen zwart</b> genereert neutrale kleuren (grijstinten en zwart) met alleen zwarte toner. Dit garandeert neutrale kleuren zonder kleurencontrast. Deze instelling is het best geschikt voor documenten en transparanten met grijsschalen.</li><li>• <b>4-Kleur</b> levert neutrale kleuren (grijs en zwart) door combinatie de vier tonerkleuren. Deze methode levert beter in elkaar overlopende kleuren en kleurovergangen naar niet-neutrale kleuren en biedt bovendien het donkerste zwart.</li></ul>

## HP EasyColor voor Windows gebruiken

Als u de HP PCL 6-printerdriver voor Windows gebruikt, verbetert de **HP EasyColor**-technologie automatisch documenten met gemengde inhoud die worden afgedrukt vanuit Microsoft Office-programma's. Met deze technologie worden documenten gescand en foto's in JPEG- of PNG-indeling automatisch aangepast. De **HP EasyColor**-technologie verdeelt het volledige beeld niet in verschillende stukken, maar verbetert dit in één keer. Daardoor worden kleuren consistent, details scherper weergegeven en afdrukken sneller gemaakt.

In het volgende voorbeeld zijn de beelden aan de linkerzijde gemaakt zonder de optie **HP EasyColor**. De beelden aan de rechterzijde tonen de verbeteringen dankzij het gebruik van de optie **HP EasyColor**.



De optie **HP EasyColor** is standaard ingeschakeld in de HP PCL 6-printerdriver, zodat u kleuren niet handmatig hoeft aan te passen. Als u de optie wilt uitschakelen zodat u de kleurinstellingen handmatig kunt aanpassen, selecteert u het tabblad **Kleur** en schakelt u het selectievakje **HP EasyColor** uit.

## Kleuren overeen laten stemmen

De beste methode om de kleuren te laten overeenstemmen is uw documenten af te drukken in sRGB-kleuren.

Het laten overeenstemmen van de kleuren op de afdruk en de kleuren op het beeldscherm is ingewikkeld omdat printers en monitoren verschillende methoden gebruiken voor het produceren van kleuren. Monitoren *geven kleuren weer* door middel van lichtpixels via een RGB-kleurenproces (rood, groen, blauw); printers *drukken kleuren af* door middel van een CMYK-proces (cyaan, magenta, geel en zwart).

Diverse factoren kunnen het overeenstemmen van afgedrukte kleuren met de kleuren op de monitor beïnvloeden:

- Afdruk materiaal
- Printerkleurstoffen (bijvoorbeeld inkten en toners)
- Het afdrukproces (bijvoorbeeld inkjet-, drukpers- of lasertechnologie)
- De verlichting in de ruimte
- Persoonlijke verschillen in kleurwaarneming
- Softwareprogramma's
- Printerdrivers
- Computerbesturingssystemen
- Monitoren
- Videokaarten en -drivers
- Omgevingsfactoren (bijvoorbeeld vochtigheidsgraad)

Houd rekening met bovengenoemde factoren als de kleuren op uw scherm niet volmaakt overeenkomen met de afgedrukte kleuren.

---

# 9 Kopiëren

- [Kopieerfuncties gebruiken](#)
- [Kopieerinstellingen](#)
- [Foto's kopiëren](#)
- [Originelen met verschillende formaten combineren](#)
- [Handmatig dubbelzijdig \(duplex\) kopiëren](#)

# Kopieerfuncties gebruiken

## Snel kopiëren

1. Plaats het document op de glasplaat van de scanner of in de documentinvoer.



2. Raak in het beginscherm de knop **Kopie** aan.
3. Raak de knop **Zwart** of **Kleur** aan om het kopiëren te starten.

## Meerdere exemplaren

1. Plaats het document op de glasplaat van de scanner of in de documentinvoer.



2. Raak in het beginscherm de knop **Kopie** aan.
3. Raak de pijlknoppen aan om het aantal kopieën te wijzigen of raak het weergegeven nummer aan en geef het aantal kopieën op.
4. Raak de knop **Zwart** of **Kleur** aan om het kopiëren te starten.

## Een origineel met meerdere pagina's kopiëren

1. Plaats de originelen met de bedrukte zijde naar boven in de documentinvoer.



2. Schuif de geleiders goed tegen het papier aan.

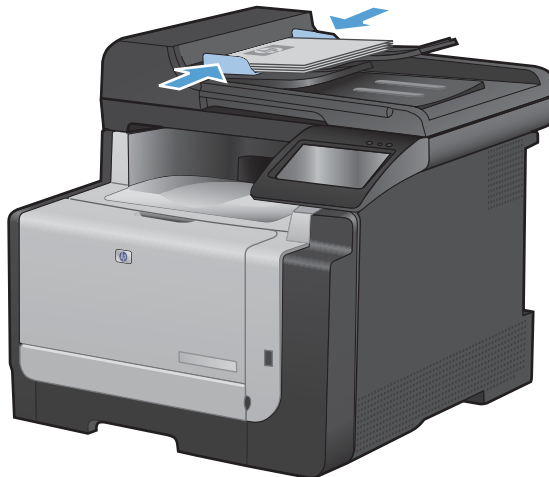

3. Raak in het beginscherm de knop **Kopie** aan.
4. Raak de knop **Zwart** of **Kleur** aan om het kopiëren te starten.

## Identiteitsbewijzen kopiëren

Met de functie **Id's kopiëren** kunt u beide kanten van een identiteitsbewijs of kleine documenten afdrukken op één vel papier. Het apparaat vraagt u de eerste zijde te kopiëren en vervolgens de tweede zijde op een ander gedeelte van de scannerglasplaat te plaatsen om de volgende kopie te maken. Beide afbeeldingen worden tegelijk afgedrukt.

1. Leg het document op de scannerglasplaat.



2. Raak in het beginscherm de knop **Kopie** aan.
3. Raak de knop **Id's kopiëren** aan.
4. Raak de knop **Zwart** of **Kleur** aan om het kopiëren te starten.
5. Het apparaat vraagt u de volgende pagina op een ander gedeelte van de scannerglasplaat te plaatsen.



6. Raak de knop **OK** als u meer pagina's wilt kopiëren of raak de knop **Klaar** aan als dit de laatste pagina is.
7. Het apparaat kopieert alle pagina's op één zijde van een vel papier.

## Een kopieertaak annuleren

1. Raak op het bedieningspaneel van het apparaat de knop **Annuleren** **X** aan.

 **OPMERKING:** Als er meer dan één proces actief is, worden het huidige proces en alle wachtende processen beëindigd wanneer u de knop **Annuleren** **X** aanraakt.

2. Verwijder de resterende pagina's uit de documentinvoer.



## Kopieën vergroten of verkleinen

1. Plaats het document op de glasplaat van de scanner of in de documentinvoer.

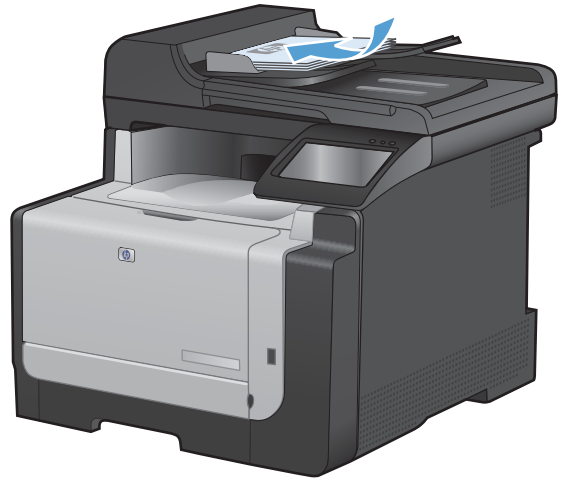

2. Raak in het beginscherm de knop **Kopie** aan.
3. Raak de knop **Instellingen...** en vervolgens de knop **Verkl./vergr.** aan. Raak de pijlknoppen aan om door de opties te bladeren en raak vervolgens een optie aan om deze te selecteren.
4. Raak de knop **Zwart** of **Kleur** aan om het kopiëren te starten.

## Een kopieertaak sorteren

1. Plaats het document op de glasplaat van de scanner of in de documentinvoer.

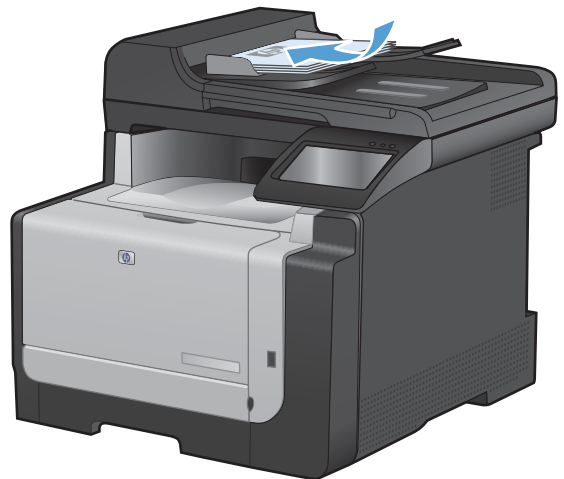

2. Raak in het beginscherm de knop **Kopie** aan.

3. Raak de knop **Instellingen...** aan, blader vervolgens naar de knop **Sortering** en raak deze aan. Raak de pijlknoppen aan om door de opties te bladeren en raak vervolgens een optie aan om deze te selecteren.
4. Raak de knop **Zwart** of **Kleur** aan om het kopiëren te starten.

## Afdrukken in zwart-wit of kleur

1. Plaats het document op de glasplaat van de scanner of in de documentinvoer.

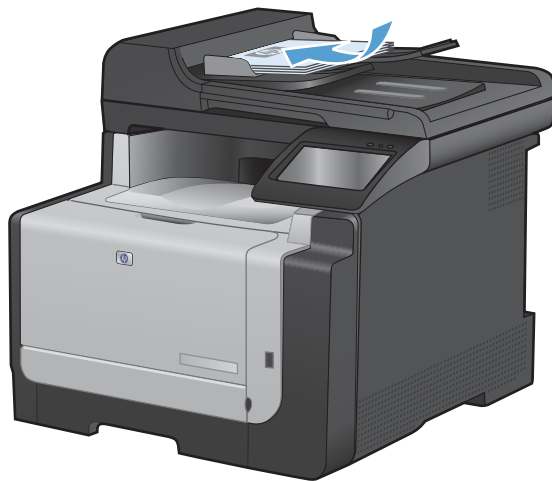

2. Raak in het beginscherm de knop **Kopie** aan.
3. Raak de knop **Zwart** of **Kleur** aan om het kopiëren te starten.

## Kopieerinstellingen

### Kopieer kwaliteit wijzigen

De volgende instellingen voor kopieer kwaliteit zijn beschikbaar:

- **Aut. selectie:** Gebruik deze instelling als u de kwaliteit van de kopie niet erg belangrijk vindt. Dit is de standaardinstelling.
- **Gemengd:** Gebruik deze instelling voor documenten met zowel tekst als afbeeldingen.
- **Tekst:** Gebruik deze instelling voor documenten die uit voornamelijk tekst bestaan.
- **Afbeelding:** Gebruik deze instelling voor documenten die uit voornamelijk afbeeldingen bestaan.

1. Plaats het document op de glasplaat van de scanner of in de documentinvoer.



2. Raak in het beginscherm de knop **Kopie** aan.
3. Raak de knop **Instellingen...** aan, blader vervolgens naar de knop **Optimaliseren** en raak deze aan. Raak de pijlknoppen aan om door de opties te bladeren en raak vervolgens een optie aan om deze te selecteren.
4. Raak de knop **Zwart** of **Kleur** aan om het kopiëren te starten.

## Controleren of er geen vuil of vlekken op de glasplaat van de scanner zitten

Na verloop van tijd kan er zich vuil ophopen op de glasplaat van de scanner en de witte, plastic achtergrondplaat, wat een negatieve invloed op de prestaties kan hebben. Voer de volgende procedure uit om de glasplaat en de witte, plastic achtergrondplaat te reinigen.

1. Zet het product uit met de aan-uitschakelaar en haal het netsnoer uit het stopcontact.

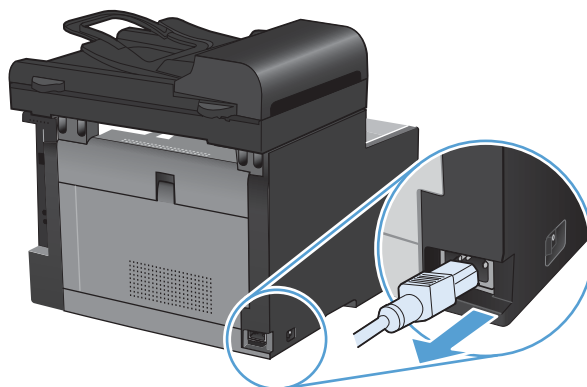

2. Open het deksel van de scanner.

3. Reinig de scannerglasplaat en de witte, plastic achtergrondplaat met een zachte doek of een spons die is bevochtigd met een niet-schurende glasreiniger.

**VOORZICHTIG:** Gebruik geen schuurmiddelen, aceton, benzeen, ammoniak, ethanol of tetrachloorkoolstof op het product; deze stoffen kunnen het product beschadigen. Laat de glasplaat of de plaat niet rechtstreeks met vloeistoffen in aanraking komen. Deze kunnen onder de glasplaat terechtkomen en het product beschadigen.

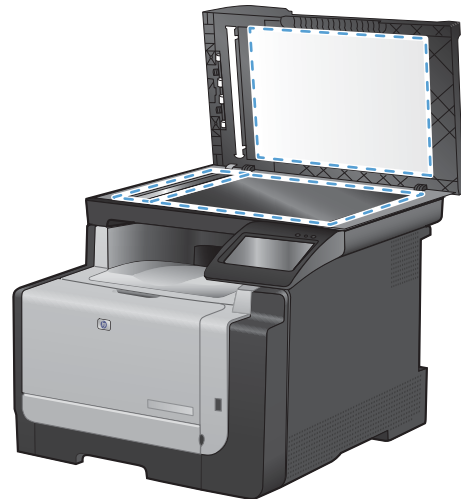

4. Droog de glasplaat en de witte, plastic achtergrondplaat met een zeem of spons om vlekken te voorkomen.
5. Sluit het product weer aan het schakel het met de aan-uitschakelaar weer in.

## De helderheid of donkerte voor kopieën aanpassen

1. Plaats het document op de glasplaat van de scanner of in de documentinvoer.



2. Raak in het beginscherm de knop **Kopie** aan.
3. Raak de knop **Instellingen...** aan, blader vervolgens naar de knop **Lichter/donkerder** en raak deze aan. Raak op het overzichtsscherm de pijlknoppen aan om de instelling aan te passen.
4. Raak de knop **Zwart** of **Kleur** aan om het kopiëren te starten.

## Aangepaste kopieerinstellingen opgeven

Als u de kopieerinstellingen wijzigt op het bedieningspaneel, blijven de gewijzigde instellingen na het voltooien van de taak nog ongeveer twee minuten actief voordat het apparaat weer terugkeert naar de standaardinstellingen. Om direct terug te keren naar de standaardinstellingen, raakt u in het beginscherm de knop Annuleren **X** aan.

## Van rand tot rand afdrukken of kopiëren

Het product kan niet volledig van rand tot rand afdrukken. Het maximale afdrukgebied is 203,2 x 347 mm (8 x 13,7 inch), waardoor er een niet-afdrukbare rand van 4 mm op de pagina overblijft.

### Aanwijzingen voor het afdrukken of scannen van documenten met afgekapte randen (zonder marges):

- Wanneer het origineel kleiner is dan het formaat van de uitvoer, plaatst u het origineel 4 mm verwijderd uit de hoek die wordt aangegeven met het pictogram op de scanner. Kopieer of scan opnieuw in deze positie.
- Wanneer het origineel het gewenste uitvoerformaat heeft, gebruikt u de functie **Verkl./vergr.** om de afbeelding te verkleinen zodat de kopie niet wordt bijgesneden.

## Het papierformaat en de papiersoort instellen voor kopiëren op speciaal papier

1. Raak in het beginscherm de knop **Kopie** aan.



2. Raak de knop **Instellingen...** aan, blader vervolgens naar de knop **Papier** en raak deze aan.
3. Raak in de lijst met papierformaten het formaat aan dat zich in lade 1 bevindt.
4. Raak in de lijst met papiersoorten de soort aan die zich in lade 1 bevindt.
5. Raak de knop **Zwart** of **Kleur** aan om het kopiëren te starten.

## De standaardinstellingen herstellen

1. Raak in het beginscherm de knop **Kopie** aan.



2. Raak de knop **Instellingen...** aan, blader vervolgens naar de knop **Standaardwaarden** en raak deze aan.

# Foto's kopiëren

 **OPMERKING:** Kopieer foto's via de scannerglasplaat en niet via de documentinvoer.

---

1. Plaats de foto met de afbeelding omlaag in de linkerbovenhoek van de scannerglasplaat en sluit de scannerklep.



2. Raak in het beginscherm de knop **Kopie** aan.
3. Raak de knop **Instellingen...** en vervolgens de knop **Optimaliseren** aan.
4. Raak de knop **Afbeelding** aan.
5. Raak de knop **Zwart** of **Kleur** aan om het kopiëren te starten.

## Originelen met verschillende formaten combineren

Gebruik de scannerglasplaat om originelen met verschillende formaten te combineren.

**OPMERKING:** U kunt de documentinvoer alleen gebruiken voor kopieertaken met originelen van verschillende grootte als de pagina's één afmeting met elkaar gemeen hebben. U kunt bijvoorbeeld pagina's met de formaten Letter en Legal combineren omdat ze allebei dezelfde breedte hebben. Stapel de pagina's zodanig dat de bovenranden met elkaar zijn uitgelijnd, zodat de pagina's allemaal dezelfde breedte hebben en alleen in lengte verschillen.

1. Plaats in lade 1 papier dat groot genoeg is voor de grootste pagina van het originele document.
2. Plaats één pagina van het originele document met de bedrukte zijde naar beneden in de linkerbovenhoek van de scannerglasplaat.



3. Raak in het beginscherm de knop **Kopie** aan.
4. Raak de knop **Instellingen...** aan, blader vervolgens naar de knop **Papier** en raak deze aan.
5. Raak in de lijst met papierformaten het formaat aan dat in lade 1 is geplaatst.
6. Raak in de lijst met papiersoorten de soort aan die in lade 1 is geplaatst.
7. Raak de knop **Zwart** of **Kleur** aan om het kopiëren te starten.
8. Herhaal deze stappen voor elke pagina.



## Handmatig dubbelzijdig (duplex) kopiëren

1. Plaats de eerste pagina van het document op de glasplaat van de scanner of in de documentinvoer.



2. Raak in het beginscherm de knop **Kopie** aan.
3. Raak de knop **Zwart** of **Kleur** aan om het kopiëren te starten.
4. Haal de afdruk uit de uitvoerbak en plaats de pagina met de bedrukte zijde naar beneden in lade 1 zonder de afdrukrichting te wijzigen.

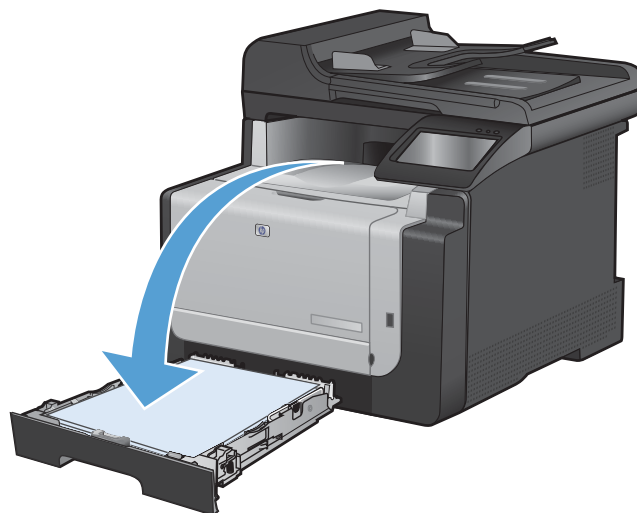

5. Plaats de volgende pagina van het document op de glasplaat van de scanner of in de documentinvoer.



6. Raak in het beginscherm de knop **Kopie** aan.
7. Raak de knop **Zwart** of **Kleur** aan om het kopiëren te starten.
8. Herhaal deze stappen totdat het kopiëren is voltooid.

---

# 10 Scannen

- [Scanfuncties gebruiken](#)
- [Scaninstellingen](#)
- [Een foto scannen](#)

# Scanfuncties gebruiken

## Scanmethoden

U kunt op de volgende manieren scannen.

- Scannen naar een USB-flashstation via het bedieningspaneel van het apparaat.
- Scannen vanaf de computer met HP Scan-software.
- Scannen vanuit software die compatibel is met TWAIN of WIA (Windows Imaging Application)

---

 **OPMERKING:** Installeer het programma Readiris vanaf de software-cd als u meer wilt weten over tekstherkenningssoftware en deze software wilt gebruiken. Tekstherkenningssoftware wordt ook OCR-software (Optical Character Recognition) genoemd.

---

## Scannen naar een USB-flashstation

1. Plaats het document op de glasplaat van de scanner of in de documentinvoer.
2. Plaats het USB-flashstation in de USB-poort aan de voorzijde van het apparaat.
3. Raak in het beginscherm de knop **Scan** aan.
4. Raak het scherm **Scan naar USB-station** aan.
5. Raak de knop **Scan** aan om het bestand te scannen en op te slaan. Het apparaat maakt een map genaamd **HP** op het USB-station. Hierin wordt het bestand onder een automatisch gegenereerde naam opgeslagen in PDF- of JPG-indeling.

---

 **OPMERKING:** Raak het overzichtsscherm aan zodra dit wordt geopend om de instellingen desgewenst aan te passen.

---

## Scannen via HP Scan-software (Windows)

1. Dubbelklik op het pictogram **HP Scan** op het bureaublad.
2. Selecteer een scansnelkoppeling en pas desgewenst de instellingen aan.
3. Klik op **Scannen**.

---

 **OPMERKING:** Klik op **Geavanceerde instellingen** voor toegang tot meer opties.

---

Klik op **Nieuwe snelkoppeling maken** om een set met aangepaste instellingen te maken en deze op te slaan in de lijst met snelkoppelingen.

---

## Scannen via andere software

Het product is compatibel met TWAIN en WIA (Windows Imaging Application). Het product werkt met Windows-programma's die ondersteuning bieden voor scanapparaten die compatibel zijn met TWAIN of WIA en met Macintosh-programma's die ondersteuning bieden voor scanapparaten die compatibel zijn met TWAIN.

Terwijl u in een TWAIN- of WIA-compatibel programma werkt, hebt u toegang tot de scanfunctie en kunt u de afbeelding rechtstreeks in het geopende programma scannen. Zie voor meer informatie het Help-bestand of de documentatie bij uw TWAIN- of WIA-compatibele programma.

## Scannen vanuit een TWAIN-compatibel programma

Over het algemeen is een softwareprogramma compatibel met TWAIN als het opdrachten heeft als **Ophalen, Bestand ophalen, Scannen, Nieuw object importeren, Invoegen vanuit** of **Scanner**. Als u niet zeker weet of een programma compatibel is of als u de naam van de opdracht niet kent, raadpleeg dan de Help of de documentatie van de software.

Wanneer u vanuit een TWAIN-compatibel programma scant, wordt het softwareprogramma HP Scan mogelijk automatisch gestart. Als het programma HP Scan wordt geopend, kunt u wijzigingen aanbrengen in de voorbeeldweergave van de afbeelding. Als het programma niet automatisch wordt geopend, wordt de afbeelding onmiddellijk naar het TWAIN-compatibele programma gezonden.

Start het scannen vanuit het TWAIN-compatibele programma. Raadpleeg de Help of de documentatie van het programma voor meer informatie over de gebruikte opdrachten en stappen.

## Scannen met een WIA-compatibel programma

WIA is een andere manier om een afbeelding direct naar een softwareprogramma te scannen. WIA gebruikt Microsoft-software in plaats van HP Scan-software om te scannen.

Over het algemeen is een programma compatibel met WIA als het menu Invoegen of het menu Bestand opdrachten heeft als **Figuur/Van scanner of camera**. Wanneer u niet zeker weet of een programma compatibel is met WIA, raadpleeg dan de Help of documentatie van de software.

Start het scannen vanuit het WIA-compatibele programma. Raadpleeg de Help of de documentatie van het programma voor meer informatie over de gebruikte opdrachten en stappen.

of

Dubbelklik in het Configuratiescherm van Windows in de map **Scanner en camera's** (bij Windows Vista en Windows 7 in de map **Hardware en geluiden**) op het apparaatpictogram. Hiermee opent u de standaardwizard voor WIA van Microsoft waarmee u naar een bestand kunt scannen.

## Scannen met OCR-software (Optical Character Recognition)

Om gescande tekst in het tekstverwerkingsprogramma van uw voorkeur te kunnen bewerken, opent u de HP Scan-software en selecteert u de snelkoppeling genaamd **Save as Editable Text (OCR)** (Opslaan als bewerkbare tekst (OCR)).

U kunt ook OCR-software van derden gebruiken. Het Readiris OCR-programma is op een aparte cd bij het apparaat geleverd. Als u het Readiris-programma wilt gebruiken, installeert u het programma vanaf de software-cd en volgt u de instructies in de online-Help.

## Een scan annuleren

Ga als volgt te werk om een scantaak te annuleren.

- Druk op de knop Annuleren **X** op het bedieningspaneel van het apparaat.
- Klik op de knop **Annuleren** in het dialoogvenster.

# Scaninstellingen

## Resolutie en kleur van de scanner

Als de kwaliteit niet aan uw verwachtingen voldoet wanneer u een gescande afbeelding afdrukt, hebt u in de software voor de scanner mogelijk een verkeerde instelling voor de resolutie of de kleuren geselecteerd. De resolutie en de kleur hebben gevolgen voor de volgende kenmerken van gescande afbeeldingen:

- Helderheid van de afbeelding
- Structuur van kleurgradaties (vloeiend of ruw)
- Scantijd
- Bestands grootte

De Scanresolutie wordt gemeten in pixels per inch (ppi).

---

 **OPMERKING:** De scanresolutie in ppi is een waarde die niet uitwisselbaar is met de afdrukresolutie in dpi (dots per inch).

---

De instellingen voor kleur, grijswaarden en zwart-wit bepalen hoeveel kleuren beschikbaar zijn. U kunt de hardware-resolutie van de scanner instellen op maximaal 1200 ppi.

De tabel met richtlijnen voor de resolutie en de kleuren bevat eenvoudige tips voor het uitvoeren van scantaken.

---

 **OPMERKING:** Wanneer u de resolutie en de kleuren instelt op een hoge waarde, kunt u grote bestanden verkrijgen die veel schijfruimte in beslag nemen en het scanproces vertragen. Voordat u de resolutie en de kleuren instelt, moet u bepalen hoe u de gescande afbeelding gaat gebruiken.

---

## Richtlijnen voor de resolutie en de kleuren

De volgende tabel geeft een overzicht van de aanbevolen resolutie- en kleurinstellingen voor verschillende scantaken.

 **OPMERKING:** De standaardresolutie is 200 ppi.

Gebruik	Aanbevolen resolutie	Aanbevolen kleurinstellingen
Faxen	150 ppi	<ul style="list-style-type: none"><li>• Zwart-wit</li></ul>
E-mail	150 ppi	<ul style="list-style-type: none"><li>• Zwart-wit, als geen vloeiende gradaties vereist zijn</li><li>• Grijschaal, als vloeiende gradaties vereist zijn</li><li>• Kleur, als de afbeelding in kleur is</li></ul>
Tekst bewerken	300 ppi	<ul style="list-style-type: none"><li>• Zwart-wit</li></ul>
Drukwerk (afbeeldingen of tekst)	600 ppi voor complexe afbeeldingen of als u het document aanzienlijk wilt vergroten  300 ppi voor normale afbeeldingen en tekst  150 ppi voor foto's	<ul style="list-style-type: none"><li>• Zwart-wit voor tekst en lijntekeningen</li><li>• Grijschaal voor gearceerde of gekleurde afbeeldingen en foto's</li><li>• Kleur, als de afbeelding in kleur is</li></ul>
Weergave op scherm	75 ppi	<ul style="list-style-type: none"><li>• Zwart-wit voor tekst</li><li>• Grijschaal voor afbeeldingen en foto's</li><li>• Kleur, als de afbeelding in kleur is</li></ul>

## Kleur

U kunt de volgende instellingen voor de kleurwaarden gebruiken bij het scannen.

Instelling	Aanbevolen gebruik
Kleur	Gebruik deze instelling voor kleurenfoto's met een hoge kwaliteit of documenten waarin de kleur belangrijk is.
Zwart-wit	Gebruik deze instelling voor tekstdocumenten.
Grijschaal	Gebruik deze instelling als het bestand niet te groot mag worden of als u een document of foto snel wilt scannen.

## Scankwaliteit

Na verloop van tijd kan er zich vuil ophopen op de glasplaat van de scanner en de witte, plastic achtergrondplaat, wat een negatieve invloed op de prestaties kan hebben. Voer de volgende procedure uit om de glasplaat en de witte, plastic achtergrondplaat te reinigen.

1. Zet het product uit met de aan-uitschakelaar en haal het netsnoer uit het stopcontact.

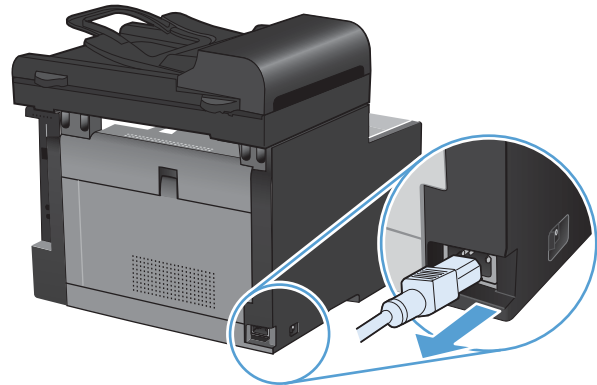

2. Open het deksel van de scanner.
3. Reinig de scannerglasplaat en de witte, plastic achtergrondplaat met een zachte doek of een spons die is bevochtigd met een niet-schurende glasreiniger.

**VOORZICHTIG:** Gebruik geen schuurmiddelen, aceton, wasbenzine, ammoniak, ethanol of tetrachloorkoolstof op het product; deze stoffen kunnen het product beschadigen. Laat de glasplaat of de plaat niet rechtstreeks met vloeistoffen in aanraking komen. Deze kunnen onder de glasplaat terechtkomen en het product beschadigen.

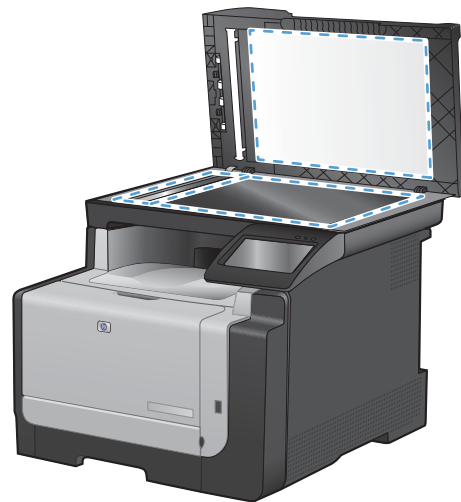

4. Droog de glasplaat en de witte, plastic achtergrondplaat met een zeem of spons om vlekken te voorkomen.
5. Sluit het product weer aan het schakel het met de aan-uitschakelaar weer in.



## Een foto scannen

1. Plaats de foto met de afbeelding omlaag in de linkerbovenhoek van de scannerglasplaat en sluit de scannerklep.



2. Plaats het USB-flashstation in de USB-poort aan de voorzijde van het apparaat.
3. Raak in het beginscherm de knop **Scan** aan.
4. Raak de knop **Scan naar USB-station** aan. Op het bedieningspaneel wordt een overzicht van de scaninstellingen weergegeven. Raak dit scherm aan om instellingen aan te passen.
5. Raak de knop **Scan** aan om het document te scannen en op te slaan in een map op het USB-flashstation.



---

# 11 Fax

- [Fax instellen](#)
- [Het telefoonboek gebruiken](#)
- [Faxinstellingen configureren](#)
- [Fax gebruiken](#)
- [Faxproblemen oplossen](#)
- [Informatie over regelgeving en garanties](#)

# Fax instellen

## De hardware installeren en aansluiten

### Fax aansluiten op een telefoonlijn

- ▲ Sluit het telefoonsnoer aan op de lijnaansluiting  op het apparaat en op de telefoonaansluiting in de muur.

Het product is een analogo apparaat. U wordt aanbevolen het product op een vaste analoge telefoonlijn aan te sluiten.



---

 **OPMERKING:** In bepaalde landen/regio's is mogelijk een adapter vereist voor gebruik van het meegeleverde telefoonsnoer.

---

### Extra apparatuur aansluiten

Het product heeft twee faxpoorten:

- De lijnaansluiting  waarmee het apparaat op de telefoonaansluiting wordt aangesloten.
- De telefoonaansluiting (  ), waarmee extra apparaten op het apparaat kunnen worden aangesloten.

U kunt toestellen op twee manieren in combinatie met het product gebruiken:

- Als extra toestel, door het op dezelfde telefoonlijn aan te sluiten, maar op een andere locatie.
- Als downstream-toestel dat rechtstreeks op het product of via een ander apparaat op het product is aangesloten.

Sluit de extra apparaten aan in de volgorde zoals hierna wordt beschreven. De uitvoerpoort voor elk apparaat is aangesloten op de invoerpoort van de volgende. Zo wordt een "ketting" gevormd. Wanneer u een bepaald apparaat niet wilt aansluiten, kunt u de stap die dit apparaat beschrijft, overslaan en verdergaan met het volgende apparaat.

---

 **OPMERKING:** Sluit niet meer dan drie apparaten aan op de telefoonlijn.

---

**OPMERKING:** voicemail wordt op dit product niet ondersteund.

---

1. Maak de netsnoeren los van de apparaten die u wilt aansluiten.
2. Raadpleeg eerst de handleiding van het apparaat als het apparaat nog niet op een telefoonlijn is aangesloten. Het product moet al op een telefoonaansluiting zijn aangesloten.

3. Verwijder het plastic gedeelte uit de poort "telefoon" (de poort is gemarkeerd met een pictogram van een telefoon).

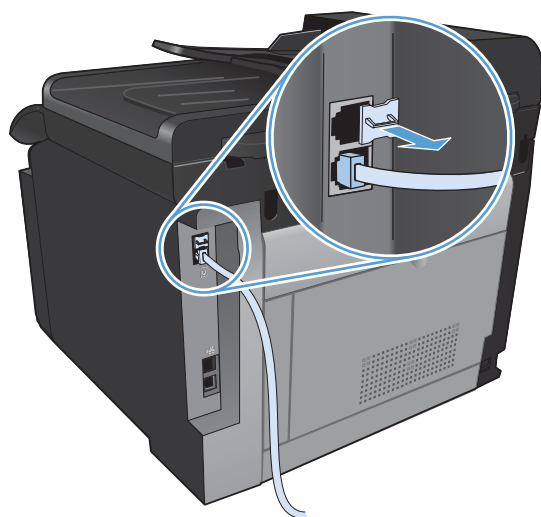

4. Als u een interne of externe modem op een computer wilt aansluiten, sluit u het ene uiteinde van het telefoonsnoer aan op de telefoonaansluiting (☎) van het apparaat. Sluit het andere uiteinde van het telefoonsnoer aan op de lijnaansluiting van de modem.

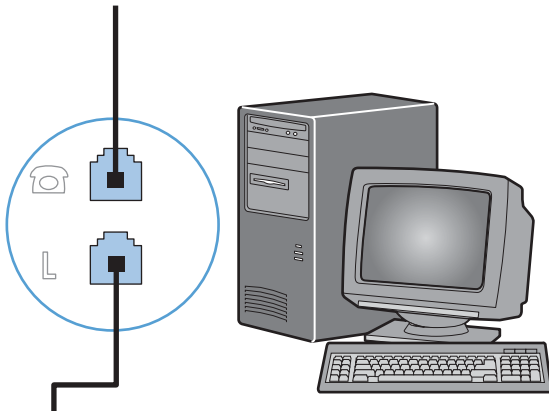
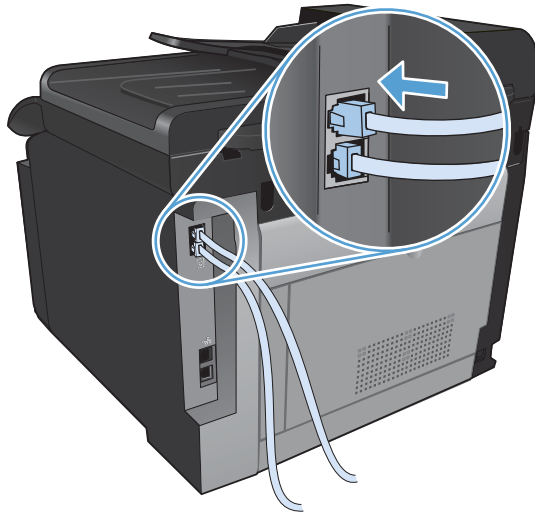

**OPMERKING:** Enkele computers hebben een tweede "lijn" poort om op een bepaalde lijn aan te sluiten. Als u twee "line"-poorten hebt, moet u de documentatie bij uw modem raadplegen om te controleren of u de juiste "line"-poort gebruikt.

5. Als u een nummermelder wilt aansluiten, sluit u een telefoonsnoer aan op de telefoonpoort van het vorige apparaat. Sluit het andere uiteinde van het telefoonsnoer aan op de lijnaansluiting van de nummermelder.

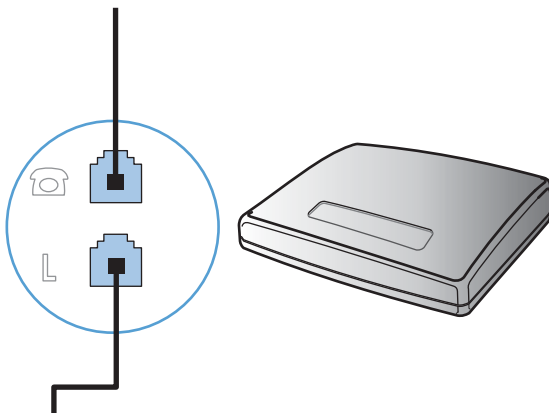

6. Als u een antwoordapparaat wilt aansluiten, sluit u een telefoonsnoer aan op de telefoonpoort van het vorige apparaat. Sluit het andere uiteinde van het telefoonsnoer aan op de lijnaansluiting van het antwoordapparaat.

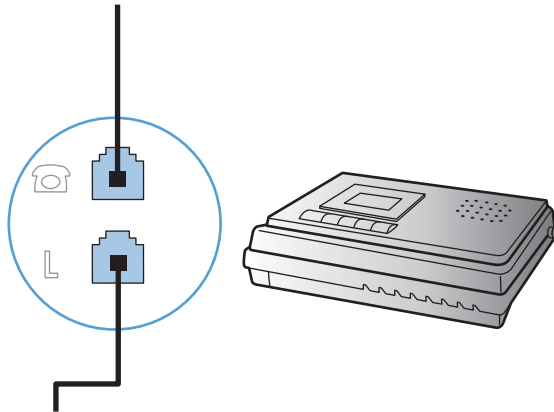

7. Als u een telefoon wilt aansluiten, sluit u een telefoonsnoer aan op de telefoonpoort van het vorige apparaat. Sluit het andere uiteinde van het telefoonsnoer aan op de lijnaansluiting van de telefoon.

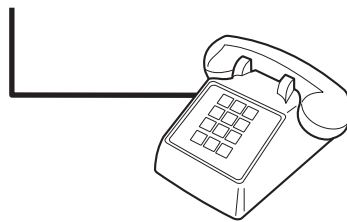

8. Nadat u de extra apparaten hebt aangesloten, sluit u ze weer aan op het stopcontact.

### Een fax met een antwoordapparaat instellen

- Stel de instelling voor het aantal belsegnalen op het product in op minstens één belsegnaal meer dan het aantal belsegnalen dat op het antwoordapparaat is ingesteld.
- Wanneer een antwoordapparaat op dezelfde telefoonlijn is aangesloten, maar op een andere aansluiting (bijvoorbeeld in een andere kamer), is het mogelijk dat het product hierdoor geen faxberichten meer kan ontvangen.

### Fax instellen met een extra telefoontoestel

Wanneer deze instelling is ingeschakeld, kunt u het product de opdracht geven om de inkomende faxoproep te beantwoorden door achtereenvolgens op de telefoontoetsen 1-2-3 te drukken. De standaardinstelling is **Aan**. Schakel deze instelling alleen uit als u gebruikmaakt van pulskiezen of als uw telefoonmaatschappij deze service ook biedt. De service van de telefoonmaatschappij functioneert niet als deze conflicten oplevert met het product.

1. Raak op het bedieningspaneel de knop Instellingen  aan.
2. Ga naar het menu **Faxinstellingen** en raak dit aan.
3. Ga naar de knop **Geav. instell.** en raak deze aan.
4. Ga naar de knop **Doorschakelen**, raak deze aan en raak vervolgens de knop **Aan** aan.

## De stand-alone-fax instellen

1. Haal het product uit de doos en sluit het aan.
2. Raak in het beginscherm de knop Instellingen  aan.
3. Raak het menu Faxinstellingen aan.
4. Raak de knop Hulpprog. Faxinstellingen aan.
5. Volg de aanwijzingen op het scherm en selecteer het juiste antwoord op elke vraag.

---

 **OPMERKING:** Het maximaal aantal tekens voor het faxnummer is 20.

---

**OPMERKING:** Het maximaal aantal tekens voor de kopregel van de fax is 25.

---

## Faxinstellingen configureren

U kunt de faxinstellingen van het apparaat configureren via het bedieningspaneel of met behulp van de HP ToolboxFX-software.

In de Verenigde Staten en in veel andere landen/regio's is het wettelijk verplicht de tijd, de datum en andere faxkopregelgegevens in te stellen.

## De tijd, de datum en de faxkopregel instellen via het bedieningspaneel

Voer de volgende stappen uit om de datum, de tijd en de faxkopregel in te stellen via het bedieningspaneel:

1. Raak in het beginscherm de knop Instellingen  aan.
2. Raak het menu Faxinstellingen aan.
3. Raak het menu Basisinstell. aan.
4. Ga naar de knop Tijd/datum en raak deze aan.
5. Selecteer de 12- of 24-uursklok.
6. Gebruik het toetsenblok om de huidige tijd in te voeren en raak vervolgens de knop OK aan.
7. Selecteer datumnotatie.
8. Gebruik het toetsenblok om de huidige datum in te voeren en raak vervolgens de knop OK aan.
9. Raak het menu Faxkop aan.
10. Gebruik het toetsenblok om uw faxnummer in te voeren en raak vervolgens de knop OK aan.

---

 **OPMERKING:** Het maximaal aantal tekens voor het faxnummer is 20.

11. Gebruik het toetsenblok om de naam of kopregel van uw bedrijf in te voeren en druk vervolgens op de knop OK.

---

 **OPMERKING:** Het maximaal aantal tekens voor de kopregel van de fax is 25.

---



## Speciale tekens gebruiken in faxkopteksten

Wanneer u het bedieningspaneel gebruikt om uw naam in te voeren in de kopregel of een naam op te geven voor een sneltoets, snelkiescode of groepkiescode, raakt u de knop **123** aan om een toetsenblok met speciale tekens te openen.

## De wizard Faxinstellingen van HP gebruiken

Als u de fax nog niet volledig hebt ingesteld toen u de software installeerde, kunt u dit proces altijd met de wizard Faxinstellingen van HP voltooien.

1. Klik op **Start** en vervolgens op **Programma's**.
2. Klik achtereenvolgens op **HP**, de naam van het apparaat en **Wizard Faxinstellingen van HP**.
3. Volg in de wizard Faxinstellingen van HP de instructies op het scherm om de faxinstellingen te configureren.

## Het telefoonboek gebruiken

U kunt faxnummers die u regelmatig gebruikt (maximaal 120 vermeldingen) opslaan als individuele faxnummers of als een groep faxnummers.

### Het bedieningspaneel gebruiken om een faxtelefoonboek te maken en te bewerken

1. Raak in het beginscherm de knop **Fax** aan.



2. Raak de knop **Faxmenu** aan.
3. Raak de knop **Tel.-boekinst.** aan.
4. Raak de knop **Indiv. instellingen** aan om een snelkiesnummer te maken.
5. Raak een niet-toegewezen nummer in de lijst aan.
6. Gebruik het toetsenblok om een naam voor de vermelding in te voeren en raak de knop **OK** aan.
7. Gebruik het toetsenblok om een faxnummer voor de vermelding in te voeren en raak de knop **OK** aan.

### Contactpersonen uit Microsoft Outlook importeren of exporteren

1. Open HP ToolboxFX.
2. Klik op **Faxen** en vervolgens op **Faxtelefoonboek**.
3. Blader naar het telefoonboek van het programma en klik vervolgens op **Telefoonboek importeren/exporteren**.

### Telefoonboekgegevens uit andere programma's gebruiken

 **OPMERKING:** voordat u een telefoonboek uit een ander programma kunt importeren, moet u de exportfunctie in dat andere programma gebruiken.

Met HP ToolboxFX kunt u contactgegevens uit telefoonboeken van de volgende software importeren.

- Microsoft Outlook
- Lotus Notes

- Microsoft Outlook Express
- Een telefoonboek dat eerder is geëxporteerd uit de ToolboxFX-software van een ander HP-apparaat.

## Telefoonboekvermeldingen verwijderen

U kunt alle in het apparaat geprogrammeerde telefoonboekvermeldingen verwijderen.

△ **VOORZICHTIG:** Verwijderde telefoonboekvermeldingen kunnen niet worden hersteld.

1. Raak in het beginscherm de knop **Fax** aan.



2. Raak de knop **Faxmenu** aan.
3. Raak de knop **Tel.-boekinst.** aan.
4. Raak de knop **Verm. verw.** aan. Of raak de knop **Alle vermeld. verw.** aan om alle vermeldingen te verwijderen.
5. Raak de vermelding aan die u wilt verwijderen.

## Snelkiesnummers gebruiken

### Snelkiesnummers maken en bewerken

1. Raak in het beginscherm de knop **Fax** aan.



2. Raak de knop **Faxmenu** aan.
3. Raak de knop **Tel.-boekinst.** aan.
4. Raak de knop **Indiv. instellingen** aan.
5. Raak een niet-toegewezen nummer in de lijst aan.
6. Gebruik het toetsenblok om een naam voor de vermelding in te voeren en raak de knop **OK** aan.
7. Gebruik het toetsenblok om een faxnummer voor de vermelding in te voeren en raak de knop **OK** aan.

## Snelkiesnummers verwijderen

1. Raak in het beginscherm de knop **Fax** aan.
2. Raak de knop **Faxmenu** aan.
3. Raak de knop **Tel.-boekinst.** aan.
4. Raak de knop **Verm. verw.** aan. Of raak de knop **Alle vermeld. verw.** aan om alle vermeldingen te verwijderen.
5. Raak de vermelding aan die u wilt verwijderen.

## Groepskiescodes beheren

### Groepskiescodes maken en bewerken

1. Maak een individuele vermelding voor elk faxnummer dat u in die groep wilt opnemen.
  - a. Raak in het beginscherm de knop **Fax** aan.
  - b. Raak de knop **Faxmenu** aan.
  - c. Raak de knop **Tel.-boekinst.** aan.
  - d. Raak de knop **Indiv. instellingen** aan.
  - e. Raak een niet-toegewezen nummer in de lijst aan.
  - f. Gebruik het toetsenblok om een naam voor de vermelding in te voeren en raak de knop **OK** aan.
  - g. Gebruik het toetsenblok om een faxnummer voor de vermelding in te voeren en raak de knop **OK** aan.
2. Raak in het menu **Tel.-boekinst.** de knop **Groepsinstellingen** aan.
3. Raak een niet-toegewezen nummer in de lijst aan.
4. Gebruik het toetsenblok om een naam voor de groep in te voeren en raak vervolgens de knop **OK** aan.
5. Raak de naam van elke individuele vermelding aan die u wilt toevoegen aan de groep. Als u klaar bent, raakt u de knop **Klaar met selecteren.** aan.

### Groepskiescodes verwijderen



1. Raak in het beginscherm de knop **Fax** aan.
2. Raak de knop **Faxmenu** aan.
3. Raak de knop **Tel.-boekinst.** aan.
4. Raak de knop **Verm. verw.** aan. Of raak de knop **Alle vermeld. verw.** aan om alle vermeldingen te verwijderen.
5. Raak de vermelding aan die u wilt verwijderen.

# Faxinstellingen configureren

## Instellingen voor het verzenden van faxen

### Speciale kiessymbolen en opties instellen

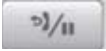
U kunt pauzes invoeren in faxnummers die u invoert. Pauzes zijn vaak vereist wanneer u een internationaal nummer kiest of wanneer u verbinding maakt met een buitenlijn.

Speciaal symbool	Knop	Beschrijving
Kiespauze		De knop <b>Opnieuw kiezen/pauze</b> bevindt zich op het toetsenblok van het bedieningspaneel. Hiermee kunt u een faxnummer invoeren. U kunt ook de kommaknop aanraken om een kiespauze in te voegen.
Pauze voor kiestoon		De knop <b>W</b> is alleen beschikbaar wanneer u het faxnummer van een telefoonboekvermelding invoert. Dit teken zorgt dat het apparaat op een kiestoon wacht voordat de rest van het telefoonnummer wordt gedraaid.
Korte signaalonderbreking		De knop <b>R</b> is alleen beschikbaar wanneer u het faxnummer van een telefoonboekvermelding invoert. Met dit teken voegt het apparaat een korte signaalonderbreking toe.

### Voorkiesnummers instellen

Een kiesvoorvoegsel bestaat uit een of meer cijfers die automatisch worden gekozen vóór elk faxnummer dat u kiest via het bedieningspaneel of de software. Het maximum aantal tekens voor een kiesvoorvoegsel is 50.

De standaardinstelling is **Uit**. U kunt deze functie bijvoorbeeld inschakelen als u een nummer, bijvoorbeeld 9, moet kiezen om toegang te krijgen tot een externe telefoonlijn. Wanneer deze instelling is ingeschakeld, kunt u nog steeds faxnummers kiezen zonder kiesvoorvoegsel als u het nummer handmatig kiest.

1. Raak in het beginscherm de knop **Instellingen**  aan.
2. Raak het menu **Faxinstellingen** aan.
3. Raak het menu **Basisinstell.** aan.
4. Ga naar de knop **Toegangsnummer** aan raak deze aan. Raak vervolgens de knop **Aan** aan.
5. Gebruik het toetsenblok om het voorvoegsel in te voeren en raak vervolgens de knop **OK** aan. U kunt cijfers, pauzes en kiessymbolen invoeren.

### De kiestoondetectie instellen

Gewoonlijk begint het product direct met het kiezen van een faxnummer. Wanneer u het product op dezelfde lijn als uw telefoon gebruikt, schakelt u kiestoondetectie in. Zo voorkomt u dat er een fax wordt verzonden terwijl er iemand aan de telefoon is.

De fabrieksinstelling voor kiestoondetectie is **Aan** voor Frankrijk en Hongarije en **Uit** voor alle overige landen/regio's.

1. Raak in het beginscherm de knop **Instellingen**  aan.
2. Raak het menu **Faxinstellingen** aan.

3. Raak het menu [Geav. instell.](#) aan.
4. Ga naar de knop [Kiestoon detecteren](#) aan raak deze aan. Raak vervolgens de knop [Aan](#) aan.

### Toonkiezen of pulskiezen instellen

Met deze procedure kunt u het product instellen op toonkiezen of pulskiezen. De fabrieksinstelling is [Toon](#). Wijzig deze instelling niet, tenzij u weet dat uw telefoonlijn geen gebruik maakt van toonkiezen.

 **OPMERKING:** pulskiezen is niet in alle landen/regio's beschikbaar.

1. Raak in het beginscherm de knop Instellingen  aan.
2. Raak het menu [Faxinstellingen](#) aan.
3. Raak het menu [Geav. instell.](#) aan.
4. Ga naar de knop [Kiesmodus](#) en raak deze aan. Raak vervolgens de knop [Toon](#) of [Puls](#) aan.

### Automatisch opnieuw kiezen en de tijd tussen nieuwe pogingen instellen

Wanneer er geen fax kan worden verzonden, omdat de faxoproep niet wordt beantwoord door het ontvangende apparaat of de lijn bezet is, wordt geprobeerd het nummer opnieuw te kiezen op basis van de opties voor [Opnieuw kiezen bij bezet](#), [Opnieuw kiezen bij geen gehoor](#) en [Opnieuw kiezen bij communicatiefouten](#).

#### De optie [Opnieuw kiezen bij bezet](#) instellen

Als deze optie is ingeschakeld, wordt het nummer automatisch opnieuw gekozen als er een bezetsignaal wordt ontvangen. De fabrieksinstelling voor de optie [Opnieuw kiezen bij bezet](#) is [Aan](#).

1. Raak in het beginscherm de knop Instellingen  aan.
2. Raak het menu [Faxinstellingen](#) aan.
3. Raak het menu [Geav. instell.](#) aan.
4. Ga naar de knop [Opnemen als bezet](#) aan raak deze aan. Raak vervolgens de knop [Aan](#) aan.

#### De optie [Opnieuw kiezen bij geen gehoor](#) instellen

Als deze optie is ingeschakeld, wordt het nummer automatisch opnieuw gekozen als de faxoproep niet wordt beantwoord door het ontvangende apparaat. De fabrieksinstelling voor de optie [Opnieuw kiezen bij geen gehoor](#) is [Uit](#).

1. Raak in het beginscherm de knop Instellingen  aan.
2. Raak het menu [Faxinstellingen](#) aan.
3. Raak het menu [Geav. instell.](#) aan.
4. Ga naar de knop [Opn. kiezen bij gn antw.](#) aan raak deze aan. Raak vervolgens de knop [Aan](#) aan.

## De optie Opnieuw kiezen bij communicatiefout instellen

Als deze optie is ingeschakeld, wordt het nummer automatisch opnieuw gekozen als er een communicatiefout optreedt. De fabrieksinstelling voor de optie Opnieuw kiezen bij communicatiefout is [Aan](#).

1. Raak in het beginscherm de knop Instellingen  aan.
2. Raak het menu [Faxinstellingen](#) aan.
3. Raak het menu [Geav. instell.](#) aan.
4. Ga naar de knop [Opn. kiez. bij comm.fout](#) aan raak deze aan. Raak vervolgens de knop [Aan](#) aan.

## Het contrast en de resolutie instellen

### De standaardwaarde voor licht/donker (contrast) instellen

Het contrast is van invloed op de helderheid en donkerheid van een uitgaande fax.

De standaardinstelling voor licht/donker is het contrast dat normaal gesproken wordt toegepast voor documenten die worden gefaxt. De schuifbalk is standaard ingesteld in het midden.

1. Raak in het beginscherm de knop Instellingen  aan.
2. Raak het menu [Faxinstellingen](#) aan.
3. Raak het menu [Geav. instell.](#) aan.
4. Raak de knop [Lichter/donkerder](#) aan en raak vervolgens een van de pijlknoppen aan om de schuifbalk aan te passen.

### De resolutie instellen

 **OPMERKING:** Als u de resolutie vergroot, wordt de fax ook vergroot. Bij grotere faxen neemt de verzendtijd toe en kan er meer geheugen nodig zijn dan in het product beschikbaar is.

Gebruik deze procedure om de standaardresolutie voor alle faxtaken te wijzigen naar één van de volgende instellingen:

- **Standaard:** bij deze instelling is de kwaliteit het laagst en de verzendtijd het kortst.
- **Fijn:** bij deze instelling is de resolutiekwaliteit hoger dan bij **Standaard**, wat meestal geschikt is voor tekstdocumenten.
- **Zeer fijn:** deze instelling kan het beste worden gebruikt voor documenten met zowel tekst als afbeeldingen. De verzendtijd is langer dan bij **Fijn**, maar korter dan bij **Foto**.
- **Foto:** deze instelling produceert de beste afbeeldingen, maar verhoogt de verzendtijd aanzienlijk.

De fabrieksinstelling voor resolutie is [Fijn](#).

### De standaardresolutie instellen

1. Raak in het beginscherm de knop Instellingen  aan.
2. Raak het menu [Faxinstellingen](#) aan.

3. Raak het menu [Geav. instell.](#) aan.
4. Raak de knop [Faxresolutie](#) en vervolgens een van de opties aan.

## Sjablonen voor voorbladen

Er zijn verschillende voorbladsjablonen voor zakelijke en persoonlijke faxberichten beschikbaar in het softwareprogramma PC-fax verzenden.

 **OPMERKING:** U kunt voorbladsjablonen niet aanpassen, maar u kunt de velden in het sjabloon wel bewerken.

---

## Factuurcodes instellen

Als de functie voor factuurcodes is ingeschakeld, wordt u gevraagd om een factuurcode in te voeren voor elke fax. De factuurcode wordt verhoogd voor elke verzonden faxpagina. Dit geldt voor alle soorten faxen, behalve voor opgevraagde faxen, doorgestuurde faxen en faxen die van de computer zijn gedownload. Bij groeps kiesfaxen of niet-gedefinieerde groepen wordt de factuurcode verhoogd voor elke verzonden fax naar elke bestemming.

De fabrieksinstelling voor factuurcodes is [Uit](#). U kunt als factuurcode een willekeurige waarde van 1 tot en met 250 instellen.

### De factuurcode instellen

1. Raak in het beginscherm de knop Instellingen  aan.
2. Raak het menu [Faxinstellingen](#) aan.
3. Raak het menu [Geav. instell.](#) aan.
4. Ga naar de knop [Factuurcodes](#) aan raak deze aan. Raak vervolgens de knop [Aan](#) aan.

### Factuurcodes gebruiken

1. Plaats het document in de documentinvoer of op de glasplaat van de scanner.
2. Raak in het beginscherm de knop [Fax](#) aan.
3. Voer het faxnummer in of selecteer een snelkiesnummer of groeps kiescode.
4. Raak de knop [Faxen starten](#) aan.
5. Voer de factuurcode in en raak vervolgens op de knop [OK](#) aan.

### Het factuurcoderapport afdrukken

Het factuuroverzicht is een afgedrukte lijst van alle faxfactuurcodes en het totale aantal faxen dat is gefactureerd voor elke code.

 **OPMERKING:** Nadat dit rapport is afgedrukt, worden alle factuurgegevens verwijderd.

---

1. Raak in het beginscherm de knop [Fax](#) aan.
2. Raak de knop [Faxmenu](#) aan.
3. Raak de knop [Faxrapporten](#) aan.
4. Ga naar de knop [Factuuroverzicht afdr.](#) en raak deze aan.



# Instellingen voor het ontvangen van faxen

## Fax doorsturen instellen

U kunt uw product zodanig instellen dat een inkomende fax naar een ander faxnummer wordt doorgestuurd. Als de fax op uw product wordt ontvangen, wordt deze in het geheugen opgeslagen. Vervolgens wordt het opgegeven faxnummer gekozen en wordt de fax verzonden. Als de fax als gevolg van een fout niet kan worden verzonden (omdat het nummer bijvoorbeeld in gesprek is) en het opnieuw kiezen is mislukt, wordt de fax afgedrukt.

Als er te weinig geheugen beschikbaar is tijdens het ontvangen van een fax, wordt de faxontvangst gestopt en worden uitsluitend de pagina's of delen van pagina's doorgestuurd die al in het geheugen zijn opgeslagen.

Als de functie Fax doorsturen wordt gebruikt, moeten de faxen worden ontvangen op het product (in plaats van op de computer). De antwoordmodus moet zijn ingesteld op [Automatisch](#).

1. Raak in het beginscherf de knop [Fax](#) aan.
2. Raak de knop [Faxmenu](#) aan.
3. Raak de knop [Ontvangstopaties](#) aan.
4. Raak de knop [Fax doorsturen](#) en vervolgens de knop [Aan](#) aan.
5. Gebruik het toetsenblok om het nummer voor het doorsturen van faxen in te voeren en raak vervolgens de knop [OK](#) aan.

## De antwoordmodus instellen

Afhankelijk van de situatie stelt u de antwoordmodus van het apparaat in op [Automatisch](#), [TAM](#), [Fax/Tel](#) of [Handmatig](#). De fabrieksinstelling is [Automatisch](#).

- [Automatisch](#): Inkomende oproepen worden beantwoord na een opgegeven aantal belsignalen of nadat speciale faxtonen zijn herkend.
- [TAM](#): Het apparaat beantwoordt de oproep niet automatisch. In plaats daarvan wacht het op het faxsignaal.
- [Fax/Tel](#): het apparaat beantwoordt inkomende oproepen onmiddellijk. Als het apparaat het faxsignaal detecteert, verwerkt het de oproep als een fax. Als het apparaat geen faxsignaal detecteert, laat het een belsignaal horen, zodat u de inkomende spraakoproep kunt beantwoorden.
- [Handmatig](#): Het apparaat beantwoordt oproepen nooit. U moet zelf de ontvangst van een fax starten door de knop [Faxen starten](#) op het bedieningspaneel aan te raken of door een telefoon op te nemen die op de desbetreffende lijn is aangesloten en 1-2-3 te kiezen.

Voer de volgende stappen uit om de modus voor beantwoorden te wijzigen:

1. Raak in het beginscherf de knop [Instellingen](#)  aan.
2. Raak het menu [Faxinstellingen](#) aan.
3. Raak het menu [Basisinstell.](#) aan.
4. Ga naar de knop [Antwoordmodus](#) en raak deze aan. Raak vervolgens de gewenste optie aan.

## Faxnummers blokkeren of deblokkeren

Als u geen faxen wilt ontvangen van bepaalde personen of bedrijven, kunt u via het bedieningspaneel maximaal 30 faxnummers blokkeren. Wanneer u een faxnummer blokkeert en een fax naar u wordt verstuurd vanaf een geblokkeerd nummer, wordt op het bedieningspaneel aangegeven dat het nummer is geblokkeerd. De fax wordt niet afgedrukt en niet in het geheugen opgeslagen. Faxen afkomstig van geblokkeerde faxnummers worden in het faxactiviteitenlogboek vermeld met de aanduiding “verwijderd”. U kunt geblokkeerde faxnummers afzonderlijk of allemaal tegelijk deblokkeren.

 **OPMERKING:** De afzender van een geblokkeerde fax ontvangt geen melding van een mislukte fax.

1. Raak in het beginscherm de knop **Fax** aan.
2. Raak de knop **Faxmenu** aan.
3. Raak de knop **Ontvangstopties** aan.
4. Raak de knop **Ongew.fax.blokk.** aan.
5. Raak de knop **Nummer toevoegen** aan.
6. Gebruik het toetsenblok om het faxnummer in te voeren dat u wilt blokkeren en raak de knop **OK** aan.

## Het aantal belsignalen instellen

Wanneer de antwoordmodus is ingesteld op **Automatisch**, bepaalt de instelling voor het aantal belsignalen het aantal keren dat de telefoon overgaat voordat het product een inkomende oproep beantwoordt.

Als het product is aangesloten op een lijn waarop zowel faxen als telefoongesprekken binnenkomen (een gedeelde lijn) en waarop ook een antwoordapparaat is aangesloten, moet het aantal belsignalen mogelijk worden aangepast. Het aantal belsignalen voor het product moet hoger zijn dan voor het antwoordapparaat. Zo worden inkomende gesprekken beantwoord met het antwoordapparaat en kan een bericht worden opgenomen als het om een normaal telefoongesprek gaat. Als de oproep door het antwoordapparaat wordt beantwoord, worden eventuele faxtonen door het product herkend en worden faxoproepen beantwoord door het product.

De standaardinstelling voor het aantal belsignalen is voor de V.S. en Canada vijf en voor de overige landen/regio's twee.

Met de volgende tabel kunt u bepalen hoeveel belsignalen u moet gebruiken.

Soort telefoonlijn	Aanbevolen instelling aantal belsignalen
Een aparte faxlijn (alleen ontvangen van faxoproepen)	Stel het aantal belsignalen in binnen het bereik dat op het bedieningspaneel wordt weergegeven. (Het minimum en maximale aantal toegestane belsignalen varieert per land/regio.)
Een lijn met twee afzonderlijke telefoonnummers en een belpatroonabonnement.	Een of twee keer rinkelen. (Als u voor het andere telefoonnummer een antwoordapparaat of computervoicemail gebruikt, moet u het product instellen op een hoger aantal belsignalen dan het antwoordapparaat. U kunt ook specifieke belsignalen instellen om een onderscheid te maken tussen spraak- en faxoproepen.)

Soort telefoonlijn	Aanbevolen instelling aantal belsignalen
Gedeelde lijn (ontvangt zowel faxen als telefoongesprekken) met alleen één aangesloten telefoon	Vijf keer rinkelen of vaker.
Gedeelde lijn (ontvangt zowel faxen als telefoongesprekken) met een aangesloten antwoordapparaat of voicemail	Twee beltonen meer dan het antwoordapparaat of de voicemail.

Voer de volgende stappen uit om het aantal belsignalen in te stellen.

1. Raak in het beginscherm de knop Instellingen  aan.
2. Raak het menu [Faxinstellingen](#) aan.
3. Raak het menu [Basisinstell.](#) aan.
4. Raak de knop [Keer overg. v. antw.](#) aan.
5. Gebruik het toetsenblok om het aantal belsignalen in te voeren en raak vervolgens de knop [OK](#) aan.

## Specifieke belsignalen instellen

Belpatroondiensten of specifieke belsignalen zijn verkrijgbaar bij uw lokale telefoonmaatschappij. Met deze service kunt u over meer dan één telefoonnummer op één lijn beschikken. Elk telefoonnummer heeft een uniek belpatroon, zodat u zelf telefoongesprekken kunt beantwoorden terwijl faxoproepen worden beantwoord door het product.

Als u bent geabonneerd op een belpatroonservice bij uw telefoonmaatschappij, moet u het product zodanig instellen dat dit reageert op het juiste belpatroon. Niet alle landen/regio's ondersteunen unieke belpatronen. Neem contact op met uw telefoonmaatschappij om vast te stellen of deze service in uw land/regio beschikbaar is.

 **OPMERKING:** Als u niet beschikt over belpatroonservices, maar u de instellingen voor het belpatroon wilt wijzigen in een andere instelling dan de standaardinstelling [Alle belsignalen](#), kan het product mogelijk geen faxen ontvangen.

De instellingen zijn als volgt:

- [Alle belsignalen](#): het product beantwoordt alle oproepen die via de telefoonlijn binnenkomen.
- [Eén keer](#): het product beantwoordt alle oproepen met een enkelvoudig belpatroon.
- [Twee keer](#): het product beantwoordt alle oproepen met een dubbel belpatroon.
- [Drie keer](#): het product beantwoordt alle oproepen met een drievoudig belpatroon.
- [Twee en drie keer](#): het product beantwoordt alle oproepen met een dubbel of drievoudig belpatroon.

Volg de onderstaande stappen om de belpatronen te wijzigen voor het beantwoorden van oproepen:

1. Raak in het beginscherm de knop Instellingen  aan.
2. Raak het menu [Faxinstellingen](#) aan.

3. Raak het menu [Basisinstell.](#) aan.
4. Raak de knop [Aparte beltoon](#) en vervolgens de gewenste optie aan.

## Inkomende faxen automatisch verkleinen

Als de optie [Aanpassen aan pagina](#) is ingeschakeld, worden lange faxen automatisch tot maximaal 75% verkleind, zodat de informatie op papier van standaardformaat past (de fax wordt bijvoorbeeld verkleind van Legal- naar Letter-formaat).

Als de optie [Aanpassen aan pagina](#) is uitgeschakeld, worden lange faxen met volledig formaat afgedrukt op meerdere pagina's. De fabrieksinstelling voor automatische verkleining van inkomende faxen is [Aan](#).

Als u de functie [Faxen stempelen](#) hebt ingeschakeld, kunt u het beste de optie voor automatische verkleining ook inschakelen. Zo worden inkomende faxen enigszins verkleind, zodat het stempel niet op twee pagina's wordt afgedrukt.

---

 **OPMERKING:** Zorg dat de instelling voor het standaardpapierformaat overeenkomt met het papierformaat dat in de lade is geplaatst.

---

1. Raak in het beginscherm de knop [Instellingen](#)  aan.
2. Raak het menu [Faxinstellingen](#) aan.
3. Raak het menu [Geav. instell.](#) aan.
4. Raak de knop [Aan pg. aanp.](#) en vervolgens de knop [Aan](#) aan.

## Instellingen voor het opnieuw afdrukken van faxen configureren

1. Raak in het beginscherm de knop [Instellingen](#)  aan.
2. Raak het menu [Faxinstellingen](#) aan.
3. Raak het menu [Geav. instell.](#) aan.
4. Ga naar de knop [Fax opnieuw afdrukken toestaan](#) aan raak deze aan. Raak vervolgens de knop [Aan](#) aan.

## Het volume van de faxgeluiden instellen

U stelt het volume van de faxgeluiden in op het bedieningspaneel. U kunt de instellingen voor de volgende geluiden wijzigen:

- [Alarmlvolume](#)
- [Belvolume.](#)
- [Telefoonlijnvolume](#)

## Het volume van waarschuwingen, de telefoonlijn en het belsignaal instellen

1. Raak in het beginscherm de knop [Instellingen](#)  aan.
2. Raak het menu [Systeeminstellingen](#) aan.

3. Raak het menu [Vol.-instellingen](#) aan.
4. Raak de volume-instelling aan die u wilt wijzigen en raak een van de opties aan. Herhaal deze stap voor alle volume-instellingen.

## Het stempelen van ontvangen faxen instellen

De informatie over de afzender wordt boven aan elke ontvangen fax afgedrukt. U kunt ook uw eigen kopregel op inkomende faxen afdrukken, zodat u kunt zien op welke datum en tijd de fax is ontvangen. De fabrieksinstelling voor het stempelen van ontvangen faxen is [Uit](#).

---

 **OPMERKING:** Wanneer u stempelen van ontvangen faxen inschakelt, is het mogelijk dat de paginagrootte toeneemt en het product een tweede pagina afdrukt.

**OPMERKING:** deze optie is alleen van toepassing op ontvangen faxen die worden afgedrukt door het product.

---

1. Raak in het beginscherm de knop Instellingen  aan.
2. Raak het menu [Faxinstellingen](#) aan.
3. Raak het menu [Geav. instell.](#) aan.
4. Ga naar de knop [Faxen stempelen](#) aan raak deze aan. Raak vervolgens de knop [Aan](#) aan.

## De functie Privé ontvangen instellen

Wanneer de functie voor privé ontvangen is ingeschakeld, worden ontvangen faxen opgeslagen in het geheugen. Er is een wachtwoord vereist om de opgeslagen faxen af te drukken.

1. Raak in het beginscherm de knop Instellingen  aan.
2. Raak het menu [Faxinstellingen](#) aan.
3. Raak het menu [Geav. instell.](#) aan.
4. Ga naar de knop [Privé ontvangen](#) aan raak deze aan. Raak vervolgens de knop [Aan](#) aan.
5. Als u nog geen systeemwachtwoord hebt ingesteld, wordt u gevraagd om er een te maken.

---

 **OPMERKING:** Het systeemwachtwoord is hoofdlettergevoelig.

---

- a. Raak de knop [OK](#) aan en gebruik vervolgens het toetsenblok om het systeemwachtwoord in te voeren.
- b. Raak de knop [OK](#) aan en bevestig het wachtwoord door het nogmaals in te voeren. Raak vervolgens de knop [OK](#) aan om het wachtwoord op te slaan.

## Faxen ophalen instellen

Als iemand anders een fax zodanig heeft ingesteld dat faxen kunnen worden opgehaald, kunt u de fax naar uw product laten verzenden. (Dit wordt ook wel opvragen bij een ander apparaat genoemd.)

1. Raak in het beginscherm de knop [Fax](#) aan.
2. Raak de knop [Faxmenu](#) aan.
3. Raak de knop [Ontvangstopties](#) aan.

4. Raak de knop **Ontvangst afroepen** aan.
5. Gebruik het toetsenblok om het nummer in te voeren van het apparaat waarvan u faxen wilt opvragen en raak vervolgens de knop **OK** aan.

Het product belt naar het andere faxapparaat en vraagt de fax op.

# Fax gebruiken

## Faxsoftware

### Ondersteunde faxprogramma's

Het pc-faxprogramma dat bij dit product wordt geleverd, is het enige pc-faxprogramma dat met het product werkt. Wanneer u een eerder geïnstalleerd pc-faxprogramma wilt blijven gebruiken, dient u de modem te gebruiken die al op de computer is aangesloten. Deze software werkt niet via de modem van het apparaat.

### Een fax annuleren

U kunt een fax waarvan het nummer wordt gekozen of een fax die wordt ontvangen of verzonden, annuleren.

### De huidige fax annuleren

Druk op de knop Annuleren **X** op het bedieningspaneel. Alle niet verzonden pagina's worden geannuleerd. Wanneer u op de knop Annuleren **X** drukt, worden ook groepskiestaken geannuleerd.

### Een faxtaak in de wachtrij annuleren

U kunt faxopdrachten annuleren in de volgende situaties:

- Het product wacht op een nieuwe kiespoging na een bezette lijn, een niet-beantwoorde oproep of een communicatiefout.
- De fax wordt op een later tijdstip verzonden.

Voer de volgende stappen uit om een faxtaak te annuleren via het menu [Status faxtaak](#):

1. Raak in het beginscherm de knop [Fax](#) aan.
2. Raak de knop [Faxmenu](#) aan.
3. Raak de knop [Verzendopties](#) aan.
4. Raak de knop [Status faxtaak](#) aan.
5. Raak het faxnummer aan voor de taak die u wilt annuleren.

### Faxen uit het geheugen verwijderen

Gebruik deze procedure alleen als u vermoedt dat iemand anders toegang heeft tot uw product en mogelijk faxen uit het geheugen opnieuw probeert af te drukken.

- 
- △ **VOORZICHTIG:** Naast het wissen van het afdrukgeheugen kunt u met deze procedure faxen verwijderen die op dat moment worden verzonden evenals faxen die gepland zijn voor een latere verzending en niet afgedrukte of doorgestuurde faxen.
-

1. Raak in het beginscherm de knop Instellingen aan.



2. Raak het menu **Service** aan.
3. Raak het menu **Faxservice** aan.
4. Raak de knop **Opgesl. faxen wissen** aan.

## Fax gebruiken op een DSL-, PBX- of ISDN-systeem

HP producten zijn speciaal bedoeld voor traditionele analoge telefoonlijnen. Ze zijn niet bedoeld voor DSL-, PBX- of ISDN-lijnen, of VoIP-services, maar met de juiste instellingen en apparatuur werken ze hier wel mee.

---

 **OPMERKING:** HP raadt aan instellingsopties voor DSL, PBX, ISDN en VoIP met uw serviceprovider te bespreken.

---

Het HP LaserJet product is een analoog apparaat dat niet compatibel is met digitale telefoonomgevingen (tenzij een digitaal-analoogomzetter wordt gebruikt). HP garandeert geen compatibiliteit van het product met digitale omgevingen of digitaal-analoogomzeters.

### DSL

Bij een digitale telefoonlijn (DSL) wordt digitale technologie gebruikt over standaard koperen telefoonkabels. Dit apparaat is niet direct compatibel met die digitale signalen. Wanneer de configuratie echter tijdens het instellen van de digitale telefoonlijn wordt opgegeven, kan het signaal worden gesplitst, zodat een deel van de bandbreedte wordt gebruikt om een analoog signaal te verzenden (voor spraak en fax) en de resterende bandbreedte wordt gebruikt voor het verzenden van digitale gegevens.

---

 **OPMERKING:** niet alle faxen zijn compatibel met DSL-services. HP garandeert geen compatibiliteit van het product met alle DSL-servicelijnen of providers.

---

Een standaard DSL-modem gebruikt een filter om de communicatie van de DSL-modem via de hogere frequentieband te scheiden van de communicatie van analoge telefoon- en faxmodems via de lagere frequentieband. Het is vaak nodig om een filter te gebruiken bij analoge telefoons en faxen die zijn aangesloten op een telefoonlijn die door een DSL-modem wordt gebruikt. Meestal ontvangt de gebruiker dit filter van de DSL-serviceprovider. neem voor meer informatie of voor hulp contact op met de DSL-provider.

### PBX

Het product is een analoog apparaat dat niet compatibel is met alle digitale telefoonomgevingen. Er zijn mogelijk digitaal-analoogfilters of -omzeters nodig om de faxfunctionaliteit te kunnen gebruiken. Wanneer zich faxproblemen voordoen in een PBX-omgeving, kan het nodig zijn de PBX-provider om hulp te vragen. HP garandeert geen compatibiliteit van het product met digitale omgevingen of digitaal-analoogomzeters.

Neem voor meer informatie of voor hulp contact op met de PBX-provider.



## ISDN

Het product is een analoog apparaat dat niet compatibel is met alle digitale telefoonomgevingen. Er zijn mogelijk digitaal-analoogfilters of -omzetters nodig om de faxfunctionaliteit te kunnen gebruiken. Wanneer zich faxproblemen voordoen in een ISDN-omgeving, kan het nodig zijn de ISDN-provider om hulp te vragen. HP garandeert geen compatibiliteit van het apparaat met digitale ISDN-omgevingen of digitaal-analoogomzetters.

## Fax gebruiken op een VoIP-service

VoIP-services (voice over internet protocol) zijn meestal niet compatibel met faxapparaten, tenzij de provider expliciet vermeldt dat faxen via IP-services wordt ondersteund.

Wanneer u problemen ondervindt met de werking van een fax op een VoIP-netwerk, controleert u of de juiste kabels en instellingen gebruikt. Wellicht kunt u een fax over een VoIP-netwerk versturen als u de faxesnelheid verlaagt.

Als de VoIP-provider een 'Pass through'-modus voor de verbinding aanbiedt, zijn de prestaties van de fax met VoIP beter. Als de provider 'aangenaam achtergrondgeluid' heeft toegevoegd aan de lijn, kunnen de prestaties van de fax worden verbeterd als deze functie niet is ingeschakeld.

Neem contact op met de VoIP-provider als u problemen blijft ondervinden bij het verzenden van faxen.

## Faxgeheugen

## Bij stroomuitval blijft de inhoud van het faxgeheugen behouden

Het flashgeheugen beschermt tegen gegevensverlies in geval van stroomuitval. Op andere faxapparaten worden faxpagina's opgeslagen in het normale RAM-geheugen of in het kortetermijn-RAM-geheugen. In het normale RAM-geheugen gaan gegevens direct verloren wanneer de stroom uitvalt. In het kortetermijn-RAM-geheugen gaan de gegevens ongeveer 60 minuten na een stroomuitval verloren. In het flash-geheugen kunnen gegevens jarenlang worden bewaard zonder dat de fax hoeft te zijn ingeschakeld.

## Een fax verzenden

### Faxen vanaf de flatbedscanner

1. Plaats het document met de bedrukte kant omlaag op de glasplaat.



2. Raak in het beginscherm de knop **Fax** aan.
3. Voer het faxnummer in met het toetsenblok.
4. Raak de knop **Faxen starten** aan.
5. U wordt gevraagd om te bevestigen dat u de fax verzendt vanaf de glasplaat van de scanner. Raak de knop **Ja** aan.
6. U wordt gevraagd de eerste pagina te plaatsen. Raak de knop **OK** aan.
7. Het apparaat scant de eerste pagina en vraagt u vervolgens de volgende pagina te plaatsen. Raak de knop **Ja** aan als het document uit meerdere pagina's bestaat. Vervolg dit proces tot u alle pagina's hebt gescand.
8. Wanneer u de laatste pagina hebt gescand, wordt u gevraagd om de knop **Nee** aan te raken. De fax wordt verzonden.

## Faxen vanuit de documentinvoer

1. Plaats de originelen met de bedrukte zijde naar boven in de documentinvoer.

**OPMERKING:** De capaciteit van de documentinvoer is maximaal 35 vellen afdruk materiaal van 75 g/m<sup>2</sup>.

**VOORZICHTIG:** Gebruik geen originelen met correctietape, correctievloeistof, paperclips of nietjes om schade aan het product te voorkomen. Plaats ook geen foto's en kleine of dunne originelen in de documentinvoer.



2. Schuif de papiergeleiders goed tegen het papier aan.



3. Raak in het beginscherm de knop **Fax** aan.
4. Voer het faxnummer in met het toetsenblok.
5. Raak de knop **Faxen starten** aan.

## Snelkiescodes en groeps Kiescodes gebruiken

1. Plaats het document in de documentinvoer of op de glasplaat van de scanner.

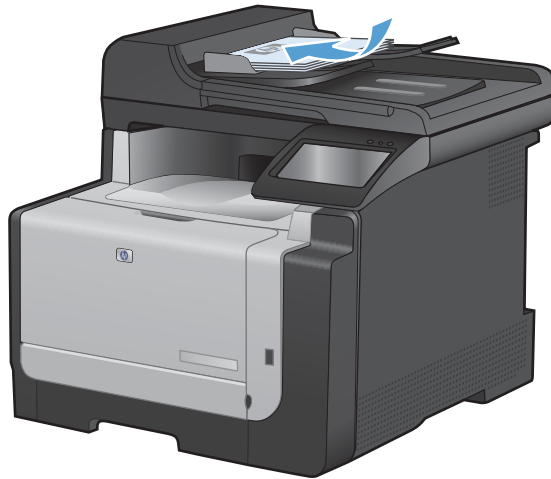

2. Raak in het beginscherm de knop **Fax** aan.
3. Raak het pictogram voor het faxtelefoonboek aan op het toetsenblok.



4. Raak de gewenste naam van de individuele vermelding of groepsvermelding aan.
5. Raak de knop **Faxen starten** aan.

## Een fax verzenden vanuit de software

Dit gedeelte bevat algemene instructies voor het verzenden van faxen met behulp van de software die bij het apparaat is geleverd. Alle andere onderwerpen die van toepassing zijn op de software, worden beschreven in de Help bij het programma. Deze kunt u openen via het menu **Help** in het programma.

U kunt elektronische documenten vanaf een computer faxen als u aan de volgende vereisten voldoet:

- Het apparaat is rechtstreeks op de computer aangesloten of op een netwerk waarmee de computer verbonden is.
- De software bij het product is op de computer geïnstalleerd.
- Het besturingssysteem van de computer wordt door het apparaat ondersteund.

## Een fax verzenden vanuit de software

De procedure om een fax te verzenden, is afhankelijk van uw specificaties. Hieronder volgen de meest voorkomende stappen.

1. Klik op **Start**, klik op **Programma's** (of **Alle programma's** in Windows XP) en klik vervolgens op **HP**.
2. Klik op de apparaatnaam en vervolgens op **Fax verzenden**. De faxsoftware wordt geopend.
3. Voer het faxnummer in van één of meer ontvangers.
4. Plaats het document in de documentinvoer.
5. Klik op **Nu verzenden**.



## Een fax verzenden vanuit een softwareprogramma van een andere leverancier, bijvoorbeeld Microsoft Word

1. Open een document in een ander programma.
2. Klik op het menu **Bestand** en vervolgens op **Afdrukken**.
3. Selecteer in de vervolgkeuzelijst met printerdrivers de driver van de fax. De faxsoftware wordt geopend.
4. Voer het faxnummer in van één of meer ontvangers.
5. Voeg eventuele pagina's toe die in het apparaat zijn geplaatst. Deze stap is optioneel.
6. Klik op **Nu verzenden**.

## Een fax verzenden via een op de faxlijn aangesloten telefoon

Het kan voorkomen dat u een faxnummer wilt kiezen vanaf een toestel dat op dezelfde lijn is aangesloten als het product. Dit is bijvoorbeeld het geval als u een fax verstuurt naar een persoon van wie het apparaat op handmatig ontvangen is ingesteld. U kunt dan eerst bellen om te laten weten dat de fax er aankomt.

---

 **OPMERKING:** Het toestel moet op de telefoonaansluiting (  ) van het apparaat zijn aangesloten.

---

1. Plaats het document in de documentinvoer.
2. Raak in het beginscherm de knop **Fax** aan.
3. Neem de handset van een toestel dat op dezelfde lijn is aangesloten als het product. Kies het faxnummer met behulp van het toetsenblok van de telefoon.
4. Wanneer de ontvanger antwoordt, kunt u vragen of deze het faxapparaat inschakelt.
5. Wanneer u de faxtonen hoort, raakt u de knop **Faxen starten** aan, wacht u totdat **Wordt verbonden** op het scherm van het bedieningspaneel wordt weergegeven en legt u de hoorn op de haak.

## Een fax verzenden met bevestiging

U kunt het apparaat zo instellen dat u wordt gevraagd om een faxnummer voor de tweede keer in te voeren om te bevestigen dat u de fax naar het juiste nummer verzendt.

1. Raak in het beginscherm de knop Instellingen  aan.
2. Raak het menu Faxinstellingen aan.
3. Raak het menu Geav. instell. aan.
4. Ga naar de knop Faxnummer bevestigen, raak deze aan en raak vervolgens de knop Aan aan.
5. Verzend de fax.

## Uitgestelde verzending van een fax plannen

Via het bedieningspaneel van het product kunt u instellen dat een fax op een later tijdstip naar een of meerdere personen wordt verzonden. Wanneer deze procedure is voltooid, scant het product het document in het geheugen en keert het weer terug naar de stand Klaar.

 **OPMERKING:** wanneer de fax niet op het geplande tijdstip kan worden verzonden, wordt dit aangegeven in het faxfoutenrapport (indien deze optie is ingeschakeld) of in het faxactiviteitenlogboek. De verzending wordt mogelijk niet uitgevoerd als de faxoproep niet wordt beantwoord of als een bezetsignaal de kiespogingen heeft gestopt.

Wanneer is ingesteld dat een fax op een later tijdstip moet worden verzonden, maar deze moet worden aangepast, verstuurt u de extra informatie als een nieuwe faxtaak. Alle faxen die zijn gepland voor verzending naar hetzelfde faxnummer op hetzelfde moment, worden als individuele faxen afgeleverd.

1. Plaats het document in de documentinvoer.



2. Raak in het beginscherm de knop **Fax** aan.
3. Raak de knop **Faxmenu** aan.
4. Raak de knop **Verzendopties** aan.
5. Raak de knop **Fax later verz.** aan.
6. Gebruik het toetsenblok om in te voeren op welk tijdstip de fax moet worden verzonden. Raak de knop **OK** aan.
7. Gebruik het toetsenblok om in te voeren op welke datum de fax moet worden verzonden. Raak de knop **OK** aan.
8. Voer het faxnummer in met het toetsenblok. Raak de knop **OK** aan. Het apparaat scant het document en bewaart het bestand tot aan het opgegeven tijdstip in het geheugen.



## Gebruik van toegangscode, creditcards of telefoonkaarten

Wanneer u toegangscode, creditcards of telefoonkaarten wilt gebruiken, dient u handmatig te kiezen zodat u pauzes en kiescodes kunt invoeren.

## Faxen internationaal versturen

Wanneer u een fax naar een internationale bestemming wilt versturen, kiest u handmatig zodat u pauzes en internationale toegangsnummers kunt invoeren.

## Een fax ontvangen

### Een fax afdrukken

Wanneer het product een faxverzending ontvangt, wordt de fax afgedrukt (tenzij de functie Privé ontvangen is ingeschakeld) en wordt deze ook automatisch in het flashgeheugen opgeslagen.

Als de kleurencartridge vrijwel leeg is, wordt de fax afgedrukt in zwart-wit om onderbrekingen te voorkomen. Ga als volgt te werk als u het apparaat zodanig wilt configureren dat het in kleur blijft afdrukken en de resterende toner gebruikt wanneer de cartridge vrijwel leeg is:

1. Raak op het bedieningspaneel de knop Instellingen  en vervolgens de knop [Systeeminstellingen](#) aan.
2. Raak de knop [Indien zeer laag](#) en vervolgens de knop [Kleurenprintcass](#) aan.
3. Raak de knop [Doorgaan](#) aan.

Wanneer u de vrijwel lege cartridge hebt vervangen, wordt het afdrukken in kleur automatisch hervat.

### Een opgeslagen fax afdrukken wanneer de functie Privé ontvangen is ingeschakeld

Wanneer u opgeslagen faxen wilt afdrukken, dient u het beveiligingswachtwoord van het apparaat in te voeren. Nadat het apparaat de opgeslagen faxen heeft afgedrukt, worden deze uit het geheugen verwijderd.

1. Raak in het beginscherm de knop [Fax](#) aan.
2. Raak de knop [Faxmenu](#) aan.
3. Raak de knop [Ontvangstopties](#) aan.
4. Raak de knop [Privéfaxen afdrukken](#) aan.
5. Gebruik het toetsenblok om het beveiligingswachtwoord van het apparaat in te voeren en raak vervolgens de knop [OK](#) aan.

### Een fax opnieuw afdrukken

Wanneer de functie [Fax opnieuw afdrukken toestaan](#) is ingeschakeld, worden ontvangen faxen in het geheugen opgeslagen. Het apparaat heeft een opslagruimte van 3,2 MB (ongeveer 250 pagina's).

Deze faxen worden continu opgeslagen. Door het opnieuw afdrukken worden ze niet uit het geheugen gewist.

## De functie Fax opnieuw afdrukken toestaan inschakelen

1. Raak in het beginscherm de knop Instellingen  aan.
2. Raak het menu Faxinstellingen aan.
3. Raak het menu Geav. instell. aan.
4. Ga naar de knop Fax opnieuw afdrukken toestaan, raak deze aan en raak vervolgens de knop Aan aan.

## Faxen opnieuw

1. Raak in het beginscherm de knop Fax aan.
2. Raak de knop Faxmenu aan.
3. Raak de knop Ontvangstopties aan.
4. Raak de knop Faxen opn. afdr. aan.
5. Raak de vermelding aan voor de fax die u opnieuw wilt afdrukken.

## Faxen ontvangen wanneer er faxtonen te horen zijn op de telefoonlijn

Als u een telefoonlijn hebt waarop zowel faxen als telefoongesprekken binnenkomen en u hoort faxsignalen wanneer u de telefoon opneemt, kunt u het ontvangstproces op één van de volgende twee manieren starten.

- Druk op de knop Faxen starten op het bedieningspaneel als u zich vlak bij het apparaat bevindt.
- Als dit niet zo is, drukt u achtereenvolgens op de toetsen 1-2-3 op het toestel. Vervolgens wacht u totdat u faxverzendsignalen hoort en hangt u op.



**OPMERKING:** De tweede methode werkt alleen als de instelling Doorschakelen is ingesteld op Ja.

# Faxproblemen oplossen

## Controlelijst voor het oplossen van problemen met faxen

- Er zijn diverse oplossingen mogelijk. Probeer na elke aanbevolen oplossing opnieuw te faxen om te controleren of het probleem is opgelost.
- Voor de beste resultaten tijdens het oplossen van faxproblemen, controleert u of de lijn van het apparaat rechtstreeks op de telefoonaansluiting aan de muur is aangesloten. Koppel alle andere apparaten die op het apparaat zijn aangesloten los.
- 1. Controleer of het telefoonsnoer op de juiste aansluiting aan de achterkant van het apparaat is aangesloten.
- 2. Controleer de telefoonlijn door de faxtest uit te voeren:
  - a. Open vanaf het bedieningspaneel het menu **Instellingen**  en open vervolgens het menu **Service**.
  - b. Selecteer de optie **Faxservice**.
  - c. Selecteer de optie **Faxtest uitvoeren**. Het faxtestrapport wordt afgedrukt.

Het rapport bevat de volgende mogelijke resultaten:

    - **Gelukt:** Het rapport bevat alle huidige faxinstellingen.
    - **Mislukt:** Het snoer is op de verkeerde aansluiting aangesloten. Het rapport bevat suggesties voor het oplossen van dit probleem.
    - **Mislukt:** de telefoonlijn is niet actief. Het rapport bevat suggesties voor het oplossen van dit probleem.
- 3. Controleer of de firmware van het apparaat up-to-date is:
  - a. Druk een configuratiepagina af vanuit het menu **Rapporten** op het bedieningspaneel om de huidige firmwaredatumcode te verkrijgen.
  - b. Ga naar [www.hp.com](http://www.hp.com).
    1. Klik op de koppeling **Ondersteuning en drivers**.
    2. Klik op de koppeling **Software en drivers downloaden** (ook voor firmware).
    3. Voer in het veld **Voor product** het modelnummer van het apparaat in en klik op de knop naast het vak.

4. Kies de koppeling die bij het door u gebruikte besturingssysteem hoort.
5. Ga naar het firmwaregedeelte van de tabel.
  - Wanneer de versie in de lijst overeenkomt met de configuratiepagina, hebt u de meest recente versie.
  - Wanneer de versies verschillen, downloadt u de firmware-upgrade en werkt u de firmware op het apparaat bij door de instructies op het scherm te volgen.



**OPMERKING:** Het apparaat moet zijn aangesloten op een computer met toegang tot internet om de firmware te kunnen bijwerken.

- Verzend de fax opnieuw.
4. Controleer of de fax is ingesteld tijdens het installeren van de software.  
Voer vanuit de HP-programmamap op de computer het programma Fax instellen uit.
  5. Controleer of de telefoonlijn een analoog faxapparaat ondersteunt.
    - Als u gebruikmaakt van ISDN of digitale PBX, dient u contact op te nemen met uw serviceprovider voor informatie over het configureren van een analoge faxlijn.
    - Als u gebruikmaakt van een VoIP-service, dient u vanaf het bedieningspaneel de instelling [Faxsnelheid](#) te wijzigen in [Langzaam \(V.29\)](#) of de instelling [Snel \(V.34\)](#) uit te schakelen. Vraag uw serviceprovider of faxen wordt ondersteund en vraag naar de aanbevolen snelheid van de faxmodem. Bij sommige bedrijven is een adapter vereist.
    - Als u gebruikmaakt van een DSL-service, dient u te controleren of de telefoonverbinding naar het apparaat is voorzien van een filter. Neem contact op met de DSL-serviceprovider of schaf een DSL-filter aan als u er geen hebt. Als er al een DSL-filter is geplaatst, dient u een ander filter te proberen, aangezien deze filters defect kunnen raken.
  6. Als het probleem aanhoudt, raadpleeg dan de hierna volgende gedeelten voor meer gedetailleerde informatie.

## Foutmeldingen op de fax

Er worden tijdelijk signaal- en waarschuwingsberichten weergegeven. Mogelijk moet u deze bevestigen door de knop **OK** aan te raken om verder te kunnen gaan, of moet u de knop Annuleren **X** aanraken om de taak te annuleren. Bij bepaalde waarschuwingen wordt de taak mogelijk niet volledig uitgevoerd of is de afdrukkwaliteit niet goed. Als het signaal- of waarschuwingsbericht betrekking heeft op het afdrukken en de functie voor automatisch doorgaan is ingeschakeld, wordt geprobeerd om de taak te hervatten wanneer de waarschuwing 10 seconden op het scherm is weergegeven zonder dat u deze hebt bevestigd.

Bedieningspaneelbericht	Omschrijving	Aanbevolen actie
<b>ADF-deur is open.</b>	De klep van de documentinvoer is open, waardoor de fax niet kan worden verzonden.	Sluit de klep en verzend de fax opnieuw.
<b>Fax geannuleerd.</b>		

Bedieningspaneelbericht	Omschrijving	Aanbevolen actie
<b>Communicatiefout.</b>	Er is een fout opgetreden in de faxcommunicatie tussen het product en de afzender of ontvanger.	<p>Laat het product opnieuw proberen de fax te verzenden. Haal het telefoonsnoer van het product uit de wandcontactdoos, sluit een telefoon aan en controleer of u kunt bellen. Sluit het telefoonsnoer van het product aan op de aansluiting van een andere telefoonlijn.</p> <p>Probeer het probleem op te lossen door een ander telefoonsnoer te gebruiken.</p> <p>Stel de optie <b>Faxsnelheid</b> in op <b>Langzaam (V.29)</b> of schakel de optie <b>Snel (V.34)</b> uit.</p> <p>Schakel de functie <b>Foutcorrectie</b> uit om automatische foutcorrectie te voorkomen.</p> <p><b>OPMERKING:</b> Als u de functie <b>Foutcorrectie</b> uitschakelt, is de kwaliteit van de fax mogelijk lager.</p> <p>Druk vanaf het bedieningspaneel het rapport <b>Faxactiv.logbest.</b> af om te bepalen of de fout optreedt bij een bepaald faxnummer.</p> <p>Neem contact op met HP als de fout zich blijft voordoen. Raadpleeg <a href="http://www.hp.com/support/CM1410series">www.hp.com/support/CM1410series</a> of de ondersteuningsbrochure in de verpakking van het apparaat.</p>
<b>Faxnummer bezet.</b> <b>Opn. kiezen.</b>	Het faxnummer waarnaar u de fax probeert te verzenden, is in gesprek. Het product kiest het bezette nummer automatisch opnieuw.	<p>Laat het product opnieuw proberen de fax te verzenden.</p> <p>Bel de ontvanger en controleer of zijn of haar faxapparaat aan staat en gereed is.</p> <p>Controleer of u het juiste faxnummer belt.</p> <p>Open het menu <b>Service</b> en raak de knop <b>Faxservice</b> aan. Raak de knop <b>Faxtest uitvoeren</b> aan. Met deze test wordt gecontroleerd of het telefoonsnoer op de juiste aansluiting is aangesloten en of de telefoonlijn een signaal ontvangt. Het apparaat drukt een rapport met de resultaten af.</p> <p>Neem contact op met HP als de fout zich blijft voordoen. Raadpleeg <a href="http://www.hp.com/support/CM1410series">www.hp.com/support/CM1410series</a> of de ondersteuningsbrochure in de verpakking van het apparaat.</p>

Bedieningspaneelbericht	Omschrijving	Aanbevolen actie
<p><b>Faxnummer bezet.</b></p> <p><b>Verz. geannul.</b></p>	<p>Het faxnummer waarnaar u de fax probeert te verzenden, is in gesprek. De verzending van de fax is geannuleerd.</p>	<p>Bel de ontvanger en controleer of zijn of haar faxapparaat aan staat en gereed is.</p> <p>Controleer of u het juiste faxnummer belt.</p> <p>Controleer of de optie <b>Opnemen als bezet</b> is ingeschakeld.</p> <p>Open het menu <b>Service</b> en raak de knop <b>Faxservice</b> aan. Raak de knop <b>Faxtest uitvoeren</b> aan. Met deze test wordt gecontroleerd of het telefoonsnoer op de juiste aansluiting is aangesloten en of de telefoonlijn een signaal ontvangt. Het apparaat drukt een rapport met de resultaten af.</p> <p>Neem contact op met HP als de fout zich blijft voordoen. Raadpleeg <a href="http://www.hp.com/support/CM1410series">www.hp.com/support/CM1410series</a> of de ondersteuningsbrochure in de verpakking van het apparaat.</p>

Bedieningspaneelbericht	Omschrijving	Aanbevolen actie
<b>Faxontvangstfout.</b>	Er is een fout opgetreden tijdens het ontvangen van een fax.	<p>Verzoek de afzender om de fax opnieuw te verzenden.</p> <p>Probeer een fax naar de afzender of naar een ander faxtoestel te verzenden.</p> <p>Controleer of er een kiestoon op de telefoonlijn is door de knop <b>Faxen starten</b> aan te raken.</p> <p>Controleer of het telefoonsnoer goed is aangesloten door het los te koppelen en weer aan te sluiten.</p> <p>Controleer of u het telefoonsnoer gebruikt dat bij het product is geleverd.</p> <p>Open het menu <b>Service</b> en raak de knop <b>Faxservice</b> aan. Raak de knop <b>Faxtest uitvoeren</b> aan. Met deze test wordt gecontroleerd of het telefoonsnoer op de juiste aansluiting is aangesloten en of de telefoonlijn een signaal ontvangt. Het apparaat drukt een rapport met de resultaten af.</p> <p>Verlaag de faxsnelheid. Vraag de afzender om de fax opnieuw te verzenden.</p> <p>Schakel de foutcorrectiemodus uit. Vraag de afzender om de fax opnieuw te verzenden.</p> <p><b>OPMERKING:</b> Als u de foutcorrectiemodus uitschakelt, is de kwaliteit van de fax mogelijk lager.</p> <p>Sluit het product aan op een andere telefoonlijn.</p> <p>Neem contact op met HP als de fout zich blijft voordoen. Raadpleeg <a href="http://www.hp.com/support/CM1410series">www.hp.com/support/CM1410series</a> of de ondersteuningsbrochure in de verpakking van het apparaat.</p>
<b>Faxopslag is vol.</b> <b>Faxontvangst geannuleerd.</b>	Het product had onvoldoende geheugen tijdens de faxverzending. Alleen de pagina's waarvoor plaats is in het geheugen, worden afgedrukt.	<p>Druk alle faxberichten af en vraag de afzender om de fax opnieuw te verzenden.</p> <p>Laat de afzender de faxtaak in verschillende taken opsplitsen voordat hij deze opnieuw verzendt. Annuleer alle faxtaken of verwijder de faxberichten uit het geheugen.</p>
<b>Faxopslag is vol.</b> <b>Faxontvangst geannuleerd.</b>	Er is onvoldoende geheugen voor het opslaan van inkomende faxen beschikbaar.	<p>Wanneer u gebruikmaakt van de functie <b>Privé ontvangen</b>, dient u alle ontvangen faxen af te drukken om geheugen vrij te maken.</p> <p>Indien er nog meer geheugen nodig is, wist u faxen uit het geheugen. Open het menu <b>Service</b>. Selecteer in het menu <b>Faxservice</b> de optie <b>Opgesl. faxen wissen</b>.</p>

Bedieningspaneelbericht	Omschrijving	Aanbevolen actie
<p><b>Faxopslag is vol.</b></p> <p><b>Faxverzending geannul.</b></p>	<p>Tijdens het verzenden van de fax is het geheugen vol geraakt. Een faxtaak kan alleen correct worden uitgevoerd als alle pagina's van de fax zich in het geheugen bevinden. Alleen de pagina's waarvoor plaats was in het geheugen, zijn verzonden.</p>	<p>Annuleer de huidige taak. Schakel het apparaat uit en weer in. Probeer de taak opnieuw te verzenden.</p> <p>Als de fout zich blijft voordoen, annuleert u de taak en schakelt u het apparaat voor de tweede keer uit en weer in. Het apparaat heeft mogelijk onvoldoende geheugen voor bepaalde taken.</p>
<p><b>Geen antwoord.</b></p> <p><b>Opn. kiezen.</b></p>	<p>Er is geen antwoord van het faxnummer waarnaar u wilt verzenden. Het product probeert na enkele minuten opnieuw te kiezen.</p>	<p>Laat het product opnieuw proberen de fax te verzenden.</p> <p>Bel de ontvanger en controleer of zijn of haar faxapparaat aan staat en gereed is.</p> <p>Controleer of u het juiste faxnummer belt.</p> <p>Als het nummer voortdurend opnieuw wordt gekozen, haalt u het telefoonsnoer van het apparaat uit de wandcontactdoos, sluit u een telefoon aan en controleert u of u kunt bellen.</p> <p>Zorg dat het telefoonsnoer van de telefoonaansluiting op de muur is aangesloten op de -aansluiting.</p> <p>Sluit het telefoonsnoer van het product aan op de aansluiting van een andere telefoonlijn.</p> <p>Probeer het probleem op te lossen door een ander telefoonsnoer te gebruiken.</p> <p>Neem contact op met HP als de fout zich blijft voordoen. Raadpleeg <a href="http://www.hp.com/support/CM1410series">www.hp.com/support/CM1410series</a> of de ondersteuningsbrochure in de verpakking van het apparaat.</p>



Bedieningspaneelbericht	Omschrijving	Aanbevolen actie
<p><b>Geen antwoord.</b></p> <p><b>Verz. geannul.</b></p>	<p>De pogingen om een faxnummer opnieuw te kiezen zijn mislukt of de optie <a href="#">Opn. kiezen bij gn antw.</a> is uitgeschakeld.</p>	<p>Bel de ontvanger en controleer of zijn of haar faxapparaat aan staat en gereed is.</p> <p>Controleer of u het juiste faxnummer belt.</p> <p>Controleer of de optie voor opnieuw kiezen is ingeschakeld.</p> <p>Ontkoppel het telefoonsnoer van het product en van de wandcontactdoos en sluit het weer aan.</p> <p>Haal het telefoonsnoer van het product uit de wandcontactdoos, sluit een telefoon aan en controleer of u kunt bellen.</p> <p>Zorg dat het telefoonsnoer van de telefoonaansluiting op de muur is aangesloten op de -aansluiting.</p> <p>Sluit het telefoonsnoer van het product aan op de aansluiting van een andere telefoonlijn.</p> <p>Neem contact op met HP als de fout zich blijft voordoen. Raadpleeg <a href="http://www.hp.com/support/CM1410series">www.hp.com/support/CM1410series</a> of de ondersteuningsbrochure in de verpakking van het apparaat.</p>
<b>Geen fax</b>	<p>Het product heeft de inkomende oproep beantwoord, maar heeft niet vastgesteld dat de oproep afkomstig was van een faxtoestel.</p>	<p>Laat het product opnieuw proberen de fax te ontvangen.</p> <p>Probeer het probleem op te lossen door een ander telefoonsnoer te gebruiken.</p> <p>Sluit het telefoonsnoer van het product aan op de aansluiting van een andere telefoonlijn.</p> <p>Neem contact op met HP als de fout zich blijft voordoen. Raadpleeg <a href="http://www.hp.com/support/CM1410series">www.hp.com/support/CM1410series</a> of de ondersteuningsbrochure in de verpakking van het apparaat.</p>

Bedieningspaneelbericht	Omschrijving	Aanbevolen actie
<b>Geen kiestoon.</b>	Het product heeft geen kiestoon gedetecteerd.	<p>Controleer of er een kiestoon op de telefoonlijn is door de knop <a href="#">Faxen starten</a> aan te raken.</p> <p>Ontkoppel het telefoonsnoer van het product en van de wandcontactdoos en sluit het weer aan.</p> <p>Controleer of u het telefoonsnoer gebruikt dat bij het product is geleverd.</p> <p>Haal het telefoonsnoer van het product uit de wandcontactdoos, sluit een telefoon aan en controleer of u kunt bellen.</p> <p>Zorg dat het telefoonsnoer van de telefoonaansluiting op de muur is aangesloten op de -aansluiting.</p> <p>Sluit het telefoonsnoer van het product aan op de aansluiting van een andere telefoonlijn.</p> <p>Controleer de telefoonlijn via de optie <a href="#">Faxtest uitvoeren</a> in het menu <a href="#">Service</a> op het bedieningspaneel.</p> <p>Neem contact op met HP als de fout zich blijft voordoen. Raadpleeg <a href="http://www.hp.com/support/CM1410series">www.hp.com/support/CM1410series</a> of de ondersteuningsbrochure in de verpakking van het apparaat.</p>
<b>Verzendfout fax</b>	Er is een fout opgetreden tijdens het verzenden van een fax.	<p>Verzend de fax opnieuw.</p> <p>Probeer naar een ander faxnummer te faxen.</p> <p>Controleer of er een kiestoon op de telefoonlijn is door de knop <a href="#">Faxen starten</a> aan te raken.</p> <p>Controleer of het telefoonsnoer goed is aangesloten door het los te koppelen en weer aan te sluiten.</p> <p>Controleer of u het telefoonsnoer gebruikt dat bij het product is geleverd.</p> <p>Controleer of de telefoon goed werkt. Hiervoor koppelt u het apparaat los, sluit u een telefoon op de telefoonlijn aan en probeert u een telefoongesprek te voeren.</p> <p>Sluit het product aan op een andere telefoonlijn.</p> <p>Stel de faxresolutie in op <a href="#">Standaard</a> in plaats van op de standaardinstelling <a href="#">Fijn</a>.</p> <p>Neem contact op met HP als de fout zich blijft voordoen. Raadpleeg <a href="http://www.hp.com/support/CM1410series">www.hp.com/support/CM1410series</a> of de ondersteuningsbrochure in de verpakking van het apparaat.</p>

# Problemen oplossen met faxcodes en traceerrapporten

## Faxfoutcodes bekijken en interpreteren

Gebruik de faxfoutcodes uit het faxactiviteitenlogbestand om problemen met de faxfunctie van het apparaat op te lossen.

Codenummer	Beschrijving
232	<p>Deze fout kan een van de volgende oorzaken hebben:</p> <ul style="list-style-type: none"><li>• Er is een communicatiefout opgetreden tussen de twee apparaten.</li><li>• Mogelijk heeft de gebruiker van het externe apparaat op de knop Stop gedrukt.</li><li>• De stroomvoorziening van het externe apparaat is onderbroken of opzettelijk uitgeschakeld, waardoor de faxsessie is onderbroken.</li></ul> <p>Als u dit probleem wilt oplossen, voert u de volgende stappen uit:</p> <ol style="list-style-type: none"><li>1. Verstuur de fax opnieuw op een later tijdstip wanneer de kwaliteit van de telefoonlijn is verbeterd.</li><li>2. Als deze fout zich blijft voordoen en als foutcorrectie voor de faxsessie wordt gebruikt, schakelt u de instelling <a href="#">Foutcorrectie</a> uit.</li></ol>
282	<p>Het apparaat heeft geen gegevens ontvangen aan het begin van een pagina tijdens de ontvangst in de foutcorrectiemodus, maar de modem heeft geen signaal ontvangen met betrekking tot een loskoppeling op afstand. De externe faxmachine zendt waarschijnlijk gesynchroniseerde frames uit in plaats van gegevens en is ofwel vastgelopen ofwel defect geraakt.</p> <p>De externe faxmachine zendt waarschijnlijk gesynchroniseerde frames uit in plaats van gegevens en is ofwel vastgelopen ofwel defect geraakt. Vraag aan de afzender of deze wil controleren of de verzendende faxmachine naar behoren werkt en laat diegene de fax vervolgens nogmaals versturen.</p>
321	<p>Er is een communicatiefout opgetreden bij de ontvangende faxmachine wegens een slecht functionerende telefoonverbinding.</p> <p>Verstuur de fax opnieuw op een later tijdstip wanneer de kwaliteit van de telefoonlijn is verbeterd.</p>

Codenummer	Beschrijving
344-348	<p>Deze fout kan een van de volgende oorzaken hebben:</p> <ul style="list-style-type: none"> <li>• Het externe faxapparaat heeft niet gereageerd op een faxopdracht van het lokale apparaat doordat de verbinding werd onderbroken.</li> <li>• Mogelijk heeft de gebruiker van het externe apparaat op de knop Stop gedrukt.</li> <li>• In zeldzame gevallen kan onderlinge incompatibiliteit van de twee apparaten ertoe leiden dat het externe apparaat de oproep simpelweg beëindigt.</li> </ul> <p>Als u dit probleem wilt oplossen, voert u de volgende stappen uit:</p> <ol style="list-style-type: none"> <li>1. Verstuur de fax opnieuw op een later tijdstip wanneer de kwaliteit van de telefoonlijn is verbeterd.</li> <li>2. Als deze fout zich blijft voordoen en als foutcorrectie voor de faxsessie wordt gebruikt, schakelt u de instelling <a href="#">Foutcorrectie</a> uit.</li> </ol>
381	<p>Deze fout kan een van de volgende oorzaken hebben:</p> <ul style="list-style-type: none"> <li>• Het externe faxapparaat heeft niet gereageerd op een faxopdracht van het lokale apparaat doordat de verbinding werd onderbroken.</li> <li>• Mogelijk heeft de gebruiker van het externe apparaat op de knop Stop gedrukt.</li> </ul> <p>Als u dit probleem wilt oplossen, voert u de volgende stappen uit:</p> <ol style="list-style-type: none"> <li>1. Verstuur de fax opnieuw op een later tijdstip wanneer de kwaliteit van de telefoonlijn is verbeterd.</li> <li>2. Als deze fout zich blijft voordoen en als foutcorrectie voor de faxsessie wordt gebruikt, schakelt u de instelling <a href="#">Foutcorrectie</a> uit.</li> </ol>

## Faxtraceerrapport

Een fax T.30-traceerrapport bevat informatie waarmee u transmissieproblemen bij het faxen kunt oplossen. Wanneer u belt met HP om deze problemen op te lossen, dient u voordat u belt een T.30-traceerrapport af te drukken.

1. Raak in het beginscherm de knop [Instellingen](#)  aan.
2. Raak het menu [Service](#) aan.
3. Raak het menu [Faxservice](#) aan.
4. Raak de knop [Afdrukken T.30 Trace](#) en vervolgens de knop [Nu](#) aan.

## Faxlogboeken en rapporten

U kunt faxlogboeken en rapporten als volgt afdrukken:

### Alle faxrapporten afdrukken

Gebruik deze procedure om alle volgende rapporten ineens af te drukken:

- Rapport laatste oproep
- Faxactiviteitenlog
- Telefoonboekrapport

- Lijst met ongewenste faxen
- Factuurrapport (wanneer factuurcodes zijn ingeschakeld)
- Configuratiebericht
- Gebruikspagina

1. Raak in het beginscherm de knop **Fax** aan.



2. Raak de knop **Faxmenu** aan.

3. Raak de knop **Faxrapporten** aan.

4. Raak de knop **Alle faxrapporten afdr.** aan.

### Afzonderlijke faxrapporten afdrukken

1. Raak in het beginscherm de knop **Fax** aan.
2. Raak de knop **Faxmenu** aan.
3. Raak de knop **Faxrapporten** aan.
4. Ga naar het rapport dat u wilt afdrukken.

## Het faxfoutenrapport instellen

Een faxfoutenrapport is een kort rapport met de melding dat zich een fout heeft voorgedaan bij een faxtaak. U kunt dit rapport na de volgende gebeurtenissen laten afdrucken:

- Elke faxfout (standaardfabrieksinstelling)
- Faxverzendingfout
- Faxontvangstfout
- Nooit



---

**OPMERKING:** Met deze optie weet u niet dat een fax niet goed is verzonden, tenzij u een faxactiviteitenlogboek afdruckt.

---

1. Raak in het beginscherm de knop **Fax** aan.
2. Raak de knop **Faxmenu** aan.
3. Raak de knop **Faxrapporten** aan.
4. Raak de knop **Foutenrapport fax** aan en raak de gewenste afdrukoptie aan.

## Foutcorrectie en faxesnelheid wijzigen

## Foutcorrectiemodus van de fax instellen

Gewoonlijk worden de signalen van de telefoonlijn tijdens het verzenden of ontvangen van een fax gecontroleerd. Wanneer er tijdens de verzending een fout optreedt en de foutcorrectie-instelling **Aan** is, kan u worden gevraagd een deel van de fax opnieuw te verzenden. De fabrieksinstelling voor foutcorrectie is **Aan**.

Schakel deze optie alleen uit als u problemen hebt met het verzenden of ontvangen van een fax en u de fouten tijdens de overdracht wilt accepteren. U kunt deze functie bijvoorbeeld uitschakelen wanneer u een fax wilt verzenden naar of ontvangen uit het buitenland of als u een satellietverbinding gebruikt.

1. Raak in het beginscherm de knop Instellingen  aan.
2. Raak het menu **Service** aan.
3. Raak het menu **Faxservice** aan.
4. Raak de knop **Foutcorrectie** en vervolgens de knop **Aan** aan.

## De faxsnelheid wijzigen

De instelling voor de faxsnelheid is het modemprotocol dat het product voor de verzending van faxen gebruikt. Dit protocol is de wereldwijde standaard op het gebied van full-duplex-modems voor het verzenden en ontvangen van gegevens via telefoonlijnen met 33.600 bps (bits per seconde). De fabrieksinstelling voor faxsnelheid is [Snel \(V.34\)](#).

Wijzig de V.34-instelling alleen als er problemen optreden bij het verzenden of ontvangen van een fax via een bepaald apparaat. U kunt de faxsnelheid bijvoorbeeld verlagen wanneer u een fax wilt verzenden naar of wilt ontvangen uit het buitenland of via een satellietverbinding.

1. Raak in het beginscherm de knop Instellingen  aan.
2. Raak het menu [Faxinstellingen](#) aan.
3. Raak het menu [Geav. instell.](#) aan.
4. Ga naar de knop [Faxsnelheid](#), raak deze aan en selecteer de gewenste snelheidsinstelling.





## Problemen oplossen met het verzenden van faxen

- [Er wordt een foutbericht weergegeven op het bedieningspaneel](#)
- [Op het bedieningspaneel wordt het bericht Klaar weergegeven en de fax wordt niet verzonden](#)
- [Op het bedieningspaneel wordt het bericht "Pagina 1 wordt opgeslagen" weergegeven en de fax wordt daarna niet verwerkt](#)
- [Faxen worden ontvangen, maar kunnen niet worden verzonden](#)
- [De faxfuncties op het bedieningspaneel kunnen niet worden gebruikt](#)
- [Er kunnen geen snelkiesnummers worden gebruikt](#)
- [Er kunnen geen groepskeys worden gebruikt](#)
- [U ontvangt een opgenomen foutbericht van de telefoonmaatschappij wanneer u probeert een fax te verzenden](#)
- [Er kunnen geen fax worden verzonden als er een telefoon is aangesloten op het apparaat](#)

### Er wordt een foutbericht weergegeven op het bedieningspaneel

#### Het bericht **Communicatiefout**. wordt weergegeven

- Laat het product opnieuw proberen de fax te verzenden. Door het opnieuw verzenden is de faxsnelheid tijdelijk lager.
- Haal het telefoonsnoer van het product uit de wandcontactdoos, sluit een telefoon aan en controleer of u kunt bellen. Sluit het telefoonsnoer van het product aan op de aansluiting van een andere telefoonlijn.
- Probeer het probleem op te lossen door een ander telefoonsnoer te gebruiken.
- Wijzig via het bedieningspaneel de optie **Faxsnelheid** in **Gemiddeld (V.17)** of **Langzaam (V.29)**.
  - a. Raak in het beginscherm de knop **Instellingen**  aan.
  - b. Open het menu **Faxinstellingen**.
  - c. Open het menu **Geav. instell..**
  - d. Open het menu **Faxsnelheid**.
  - e. Selecteer de juiste instelling.
- Schakel de optie **Foutcorrectie** uit.
  - a. Raak in het beginscherm de knop **Instellingen**  aan.
  - b. Open het menu **Service**.
  - c. Open het menu **Faxservice**.
  - d. Open het menu **Foutcorrectie**.
  - e. Selecteer de instelling **Uit**.



**OPMERKING:** Als u de optie **Foutcorrectie** uitschakelt, is de kwaliteit van de fax mogelijk lager.

- Neem contact op met HP als de fout zich blijft voordoen. Raadpleeg [www.hp.com/support/CM1410series](http://www.hp.com/support/CM1410series) of de ondersteuningsbrochure in de verpakking van het apparaat.

### Geen kiestoon.

- Controleer of het telefoonsnoer op de juiste aansluiting op het apparaat is aangesloten.
- Controleer of het telefoonsnoer van het apparaat rechtstreeks op de telefoonaansluiting aan de muur is aangesloten.
- Controleer of er een kiestoon op de telefoonlijn is door de knop **Faxen starten** aan te raken.
- Haal het telefoonsnoer van het product uit de wandcontactdoos, sluit een telefoon aan en controleer of u kunt bellen.
- Ontkoppel het telefoonsnoer van het product en van de wandcontactdoos en sluit het weer aan.
- Controleer of u het telefoonsnoer gebruikt dat bij het product is geleverd.
- Sluit het telefoonsnoer van het product aan op de aansluiting van een andere telefoonlijn.
- Controleer de telefoonlijn via de optie **Faxtest uitvoeren** in het menu **Service** op het bedieningspaneel.
  - a. Raak in het beginscherm de knop Instellingen  aan.
  - b. Open het menu **Service**.
  - c. Open het menu **Faxservice**.
  - d. Selecteer het item **Faxtest uitvoeren**.

### Het bericht Faxnummer bezet. wordt weergegeven

- Probeer de fax opnieuw te verzenden.
- Bel de ontvanger om te controleren of het faxapparaat aanstaat en gereed is voor ontvangst.
- Controleer of u het juiste faxnummer belt.
- Controleer of er een kiestoon op de telefoonlijn is door de knop **Faxen starten** aan te raken.
- Controleer of de telefoon goed werkt. Hiervoor koppelt u het apparaat los, sluit u een telefoon op de telefoonlijn aan en probeert u een telefoongesprek te voeren.
- Sluit het telefoonsnoer van het product aan op de aansluiting van een andere telefoonlijn en probeer de fax opnieuw te verzenden.
- Probeer het probleem op te lossen door een ander telefoonsnoer te gebruiken.
- Verzend de fax op een later tijdstip.
- Neem contact op met HP als de fout zich blijft voordoen. Raadpleeg [www.hp.com/support/CM1410series](http://www.hp.com/support/CM1410series) of de ondersteuningsbrochure in de verpakking van het apparaat.

### Het bericht **Geen antwoord. wordt weergegeven**

- Probeer de fax opnieuw te verzenden.
- Bel de ontvanger om te controleren of het faxapparaat aanstaat en gereed is voor ontvangst.
- Controleer of u het juiste faxnummer belt.
- Haal het telefoonsnoer van het product uit de wandcontactdoos, sluit een telefoon aan en controleer of u kunt bellen.
- Sluit het telefoonsnoer van het product aan op de aansluiting van een andere telefoonlijn.
- Probeer het probleem op te lossen door een ander telefoonsnoer te gebruiken.
- Zorg dat het telefoonsnoer van de telefoonaansluiting op de muur is aangesloten op de -aansluiting.
- Controleer de telefoonlijn via de optie **Faxtest uitvoeren** in het menu **Service** op het bedieningspaneel.
  - a. Raak in het beginscherm de knop Instellingen  aan.
  - b. Open het menu **Service**.
  - c. Open het menu **Faxservice**.
  - d. Selecteer het item **Faxtest uitvoeren**.
- Neem contact op met HP als de fout zich blijft voordoen. Raadpleeg [www.hp.com/support/CM1410series](http://www.hp.com/support/CM1410series) of de ondersteuningsbrochure in de verpakking van het apparaat.

### Papierstoring documentinvoer

- Controleer of het papier aan de afmetingspecificaties voldoet. Het apparaat ondersteunt geen faxpagina's die langer zijn dan 381 mm .
- Druk de tekst af of maak hiervan een kopie op Letter-, A4-, or Legal-formaat en verzend de fax opnieuw.

### Het bericht **Faxopslag is vol. wordt weergegeven**

- Schakel het product uit en weer in.
- Druk opgeslagen faxen die nog niet zijn afgedrukt af.
  - a. Raak de knop **Fax** en vervolgens de knop **Faxmenu** aan.
  - b. Open het menu **Ontvangstopaties**.
  - c. Selecteer het item **Privéfaxen afdrukken**.
  - d. Voer het wachtwoord in wanneer u daarom wordt gevraagd.
- Verwijder opgeslagen faxen uit het geheugen.
  - a. Raak in het beginscherm de knop Instellingen  aan.
  - b. Open het menu **Service**.

- c. Open het menu [Faxservice](#).
- d. Selecteer het item [Opgesl. faxen wissen](#).
- Splits een grote faxtaak op in kleinere gedeelten en fax deze afzonderlijk.

### Scannerfout

- Controleer of het papier aan de afmetingspecificaties voldoet. Het apparaat ondersteunt geen faxpagina's die langer zijn dan 381 mm .
- Druk de tekst af of maak hiervan een kopie op Letter-, A4-, of Legal-formaat en verzend de fax opnieuw.

### Op het bedieningspaneel wordt het bericht **Klaar weergegeven en de fax wordt niet verzonden**

- Controleer of er fouten in het faxactiviteitenlog worden weergegeven.
  - a. Raak de knop [Fax](#) en vervolgens de knop [Faxmenu](#) aan.
  - b. Open het menu [Faxrapporten](#).
  - c. Open het menu [Faxactiv.logbest..](#)
  - d. Selecteer de optie [Log nu afdr..](#)
- Controleer of de hoorn op de haak ligt als er een telefoon op het apparaat is aangesloten.
- Koppel alle andere lijnen tussen de fax en het apparaat los.
- Sluit het apparaat rechtstreeks aan op de telefoonaansluiting aan de muur en verzend de fax opnieuw.

### Op het bedieningspaneel wordt het bericht **"Pagina 1 wordt opgeslagen" weergegeven en de fax wordt daarna niet verwerkt**

- Verwijder opgeslagen faxen uit het geheugen.
  - a. Raak in het beginscherm de knop Instellingen  aan.
  - b. Open het menu [Service](#).
  - c. Open het menu [Faxservice](#).
  - d. Selecteer het item [Opgesl. faxen wissen](#).

### Faxen worden ontvangen, maar kunnen niet worden verzonden

U verzendt een fax maar er gebeurt niets.

1. Controleer of er een kiestoon op de telefoonlijn is door de knop [Faxen starten](#) aan te raken.
2. Schakel het product uit en weer in.

3. Gebruik het bedieningspaneel of de wizard Faxinstellingen van HP om de tijd, datum en kopregel van de fax in te stellen.
  - a. Raak in het beginscherm de knop Instellingen  aan.
  - b. Open het menu [Faxinstellingen](#).
  - c. Open het menu [Basisinstell..](#)
  - d. Open het menu [Faxkop](#).
  - e. Selecteer de juiste instellingen.
4. Controleer of de hoorns van alle andere toestellen op de lijn ook op de haak liggen.
5. Wanneer u gebruikmaakt van een DSL-service, dient u te controleren of de telefoonverbinding met het apparaat van een filter met hoge frequentiedoorgang is voorzien.

### De faxfuncties op het bedieningspaneel kunnen niet worden gebruikt

- Het apparaat is mogelijk beveiligd met een wachtwoord. Gebruik de geïntegreerde webserver van HP, de HP Toolbox-software of het bedieningspaneel om een wachtwoord in te stellen.
- Neem contact op met uw systeembeheerder als u het wachtwoord van het apparaat niet kent.
- Vraag bij de systeembeheerder na of de faxfunctie is ingeschakeld.

### Er kunnen geen snelkiesnummers worden gebruikt

- Controleer of het faxnummer geldig is.
- Als er voor een buitenlijn een voorvoegsel is vereist, schakelt u de optie [Toegangsnummer](#) in of voegt u het voorvoegsel toe aan het snelkiesnummer.
  - a. Raak in het beginscherm de knop Instellingen  aan.
  - b. Open het menu [Faxinstellingen](#).
  - c. Open het menu [Basisinstell..](#)
  - d. Open het menu [Toegangsnummer](#).
  - e. Selecteer de instelling [Aan](#).

### Er kunnen geen groeps kiescodes worden gebruikt

- Controleer of het faxnummer geldig is.
- Als er voor een buitenlijn een voorvoegsel is vereist, schakelt u de optie [Toegangsnummer](#) in of voegt u het voorvoegsel toe aan het snelkiesnummer.
  - a. Raak in het beginscherm de knop Instellingen  aan.
  - b. Open het menu [Faxinstellingen](#).
  - c. Open het menu [Basisinstell..](#)

- d. Open het menu [Toegangsnummer](#).
- e. Selecteer de instelling [Aan](#).
- Wijs aan alle vermeldingen in de groep een snelkiesnummer toe.
  - a. Open een niet-gebruikt snelkiesnummer.
  - b. Voer het faxnummer voor het snelkiesnummer in.
  - c. Raak de knop [OK](#) aan om het snelkiesnummer op te slaan.

## U ontvangt een opgenomen foutbericht van de telefoonmaatschappij wanneer u probeert een fax te verzenden

- Controleer of u het juiste faxnummer hebt gedraaid en of de telefoondienst niet is geblokkeerd. Bij sommige telefoondiensten is het bijvoorbeeld niet mogelijk om internationale nummers te bellen.
- Als er voor een buitenlijn een voorvoegsel is vereist, schakelt u de optie [Toegangsnummer](#) in of voegt u het voorvoegsel toe aan het snelkiesnummer.
  - a. Raak in het beginscherm de knop Instellingen  aan.
  - b. Open het menu [Faxinstellingen](#).
  - c. Open het menu [Basisinstell.](#)
  - d. Open het menu [Toegangsnummer](#).
  - e. Selecteer de instelling [Aan](#).



**OPMERKING:** Als u zonder voorvoegsel een fax wilt verzenden, maar de optie [Toegangsnummer](#) is ingeschakeld, dient u de fax handmatig te verzenden.

- Een fax verzenden naar een internationaal nummer
  - a. Als er een voorvoegsel is vereist, dient u het telefoonnummer met voorvoegsel handmatig in te toetsen.
  - b. Voer het land-/regionummer in voordat u het telefoonnummer intoetst.
  - c. Wacht op een onderbreking in de toon aan de telefoon.
  - d. Verzend de fax handmatig via het bedieningspaneel.

## Er kunnen geen fax worden verzonden als er een telefoon is aangesloten op het apparaat

- Controleer of de hoorn op de haak ligt.
- Controleer of de telefoon tijdens het faxen wordt gebruikt om te bellen.
- Koppel de telefoon los van de lijn en probeer de fax opnieuw te verzenden.

## Problemen met het ontvangen van faxen oplossen

- [De fax reageert niet](#)
- [Er wordt een foutbericht weergegeven op het bedieningspaneel](#)

- [Er is een fax ontvangen, maar deze kan niet worden afgedrukt](#)
- [De afzender ontvangt een bezettoon](#)
- [Geen belsignaal](#)
- [Er kunnen geen faxen worden verzonden of ontvangen via een PBX-lijn](#)

## De fax reageert niet

### De fax heeft een eigen telefoonlijn

- Stel via het bedieningspaneel de optie [Antwoordmodus](#) in op [Automatisch](#).
  - a. Raak in het beginscherm de knop Instellingen  aan.
  - b. Open het menu [Faxinstellingen](#).
  - c. Open het menu [Basisinstell..](#)
  - d. Open het menu [Antwoordmodus](#).
  - e. Selecteer de instelling [Automatisch](#).

### Er is een antwoordapparaat op het apparaat aangesloten

- Stel de optie [Antwoordmodus](#) in op [TAM](#) en sluit het antwoordapparaat aan op de telefoonaansluiting.
  - a. Raak in het beginscherm de knop Instellingen  aan.
  - b. Open het menu [Faxinstellingen](#).
  - c. Open het menu [Basisinstell..](#)
  - d. Open het menu [Antwoordmodus](#).
  - e. Selecteer de instelling [TAM](#).

Wanneer de instelling [TAM](#) niet beschikbaar is, stelt u de optie [Antwoordmodus](#) in op [Automatisch](#).
- Stel de instelling [Keer overg. v. antw.](#) in op minstens één belsignaal meer dan het aantal belsignalen dat op het antwoordapparaat is ingesteld.
  - a. Raak in het beginscherm de knop Instellingen  aan.
  - b. Open het menu [Faxinstellingen](#).
  - c. Open het menu [Basisinstell..](#)
  - d. Open het menu [Keer overg. v. antw..](#)
  - e. Selecteer de juiste instelling.
- Sluit het antwoordapparaat aan op de telefoonaansluiting.
- Als er een draadloze telefoon op het apparaat is aangesloten, stelt u de optie [Antwoordmodus](#) in op [Fax/Tel](#) om oproepen naar het juiste toestel te leiden. Wanneer er een telefoongesprek wordt

gedetecteerd, genereert het apparaat een beltoon om u te informeren dat u de telefoon moet opnemen.

- a. Raak in het beginscherm de knop Instellingen  aan.
- b. Open het menu [Faxinstellingen](#).
- c. Open het menu [Basisinstell.](#)
- d. Open het menu [Antwoordmodus](#).
- e. Selecteer de instelling [Fax/Tel](#).

### Er is een telefoon op het apparaat aangesloten

Stel de optie [Antwoordmodus](#) in op [Automatisch](#).

1. Raak in het beginscherm de knop Instellingen  aan.
2. Open het menu [Faxinstellingen](#).
3. Open het menu [Basisinstell.](#)
4. Open het menu [Antwoordmodus](#).
5. Selecteer de instelling [Automatisch](#).

### De instelling [Antwoordmodus](#) is ingesteld op [Handmatig](#).

- Raak de knop [Faxen starten](#) op het bedieningspaneel aan.

### Voicemail is beschikbaar op de faxlijn

- Voeg een unieke beldienst toe aan uw telefoon en wijzig de instelling [Aparte beltoon](#) op het apparaat, zodat deze overeenkomt met het belpatroon van de telefoonmaatschappij. Neem voor meer informatie contact op met uw telefoonmaatschappij.
  - a. Controleer of de antwoordmodus is ingesteld op [Automatisch](#).
  - b. Raak in het beginscherm de knop Instellingen  aan.
  - c. Open het menu [Faxinstellingen](#).
  - d. Open het menu [Basisinstell.](#)
  - e. Open het menu [Aparte beltoon](#).
  - f. Selecteer de juiste instelling.
- Schaf een aparte faxlijn aan.
- Stel de optie [Antwoordmodus](#) in op [Handmatig](#).
  - a. Raak in het beginscherm de knop Instellingen  aan.
  - b. Open het menu [Faxinstellingen](#).
  - c. Open het menu [Basisinstell.](#)



- d. Open het menu [Antwoordmodus](#).
- e. Selecteer de instelling [Handmatig](#).

---

 **OPMERKING:** U dient aanwezig te zijn om faxen te kunnen ontvangen.

---

### Het apparaat is verbonden met een DSL-telefoondienst

- Controleer de installatie en functies. Bij een DSL-modem is een filter met hoge frequentiedoorgang vereist voor de telefoonverbinding met het apparaat. Neem contact op met uw DSL-serviceprovider voor een filter of koop een filter.
- Controleer of het filter is aangesloten.
- Vervang het bestaande filter om er zeker van te zijn dat het niet defect is.

### Faxverzending en -ontvangst op het apparaat vinden plaats via de IP- of VoIP-telefoondienst

- Stel de optie [Faxsnelheid](#) in op [Langzaam \(V.29\)](#) of [Gemiddeld \(V.17\)](#), of schakel de instelling [Snel \(V.34\)](#) uit.
  - a. Raak in het beginscherm de knop [Instellingen](#)  aan.
  - b. Open het menu [Faxinstellingen](#).
  - c. Open het menu [Geav. instell.](#)
  - d. Open het menu [Faxsnelheid](#).
  - e. Selecteer de juiste instelling.
- Neem contact op met uw serviceprovider om te controleren of faxen wordt ondersteund en voor de aanbevolen snelheidsinstellingen voor faxen. Bij sommige bedrijven is een adapter vereist.

### Er wordt een foutbericht weergegeven op het bedieningspaneel

#### Het bericht [Geen fax wordt weergegeven](#)

---

 **OPMERKING:** Deze fout verwijst niet altijd naar een gemiste fax. Als er per ongeluk een oproep naar een faxnummer wordt gebeld en de beller ophangt, wordt het bericht **Geen fax** weergegeven op het bedieningspaneel.

---

- Vraag de afzender om de fax opnieuw te verzenden.
- Controleer of het telefoonsnoer van het apparaat op de telefoonaansluiting aan de muur is aangesloten.
- Probeer het probleem op te lossen door een ander telefoonsnoer te gebruiken.
- Sluit het telefoonsnoer van het product aan op de aansluiting van een andere telefoonlijn.
- Controleer of de telefoonlijn en de telefoonaansluiting op de muur werken door een telefoon aan te sluiten en te luisteren of u een kiestoon hoort.
- Controleer of het telefoonsnoer op de lijnaansluiting op het apparaat is aangesloten.

- Controleer de telefoonlijn door een faxtest uit te voeren vanaf het bedieningspaneel.
- Neem contact op met HP als de fout zich blijft voordoen. Raadpleeg [www.hp.com/support/CM1410series](http://www.hp.com/support/CM1410series) of de ondersteuningsbrochure in de verpakking van het apparaat.

### Het bericht **Communicatiefout**. wordt weergegeven

- Vraag de afzender de fax meteen of op een later tijdstip opnieuw te verzenden wanneer de lijn is verbeterd.
- Haal het telefoonsnoer van het product uit de wandcontactdoos, sluit een telefoon aan en controleer of u kunt bellen. Sluit het telefoonsnoer van het product aan op de aansluiting van een andere telefoonlijn.
- Probeer het probleem op te lossen door een ander telefoonsnoer te gebruiken.
- Stel de optie **Faxsnelheid** in op **Langzaam (V.29)** of **Gemiddeld (V.17)**, of schakel de instelling **Snel (V.34)** uit.
  - a. Raak in het beginscherm de knop **Instellingen**  aan.
  - b. Open het menu **Faxinstellingen**.
  - c. Open het menu **Geav. instell.**
  - d. Open het menu **Faxsnelheid**.
  - e. Selecteer de juiste instelling.
- Schakel de functie **Foutcorrectie** uit om automatische foutcorrectie te voorkomen.



**OPMERKING:** Als u de functie **Foutcorrectie** uitschakelt, is de kwaliteit van de fax mogelijk lager.

- a. Raak in het beginscherm de knop **Instellingen**  aan.
  - b. Open het menu **Service**.
  - c. Open het menu **Faxservice**.
  - d. Open het menu **Foutcorrectie**.
  - e. Selecteer de instelling **Uit**.
- Druk vanaf het bedieningspaneel het rapport **Faxactiv.logbest.** af om te bepalen of de fout optreedt bij een bepaald faxnummer.
    - a. Raak de knop **Fax** en vervolgens de knop **Faxmenu** aan.
    - b. Open het menu **Faxrapporten**.
    - c. Open het menu **Faxactiv.logbest.**
    - d. Selecteer de optie **Log nu afdr.**
  - Neem contact op met HP als de fout zich blijft voordoen. Raadpleeg [www.hp.com/support/CM1410series](http://www.hp.com/support/CM1410series) of de ondersteuningsbrochure in de verpakking van het apparaat.

### Het bericht Faxopslag is vol. wordt weergegeven

- Schakel het product uit en weer in.
- Druk alle faxberichten af en vraag de afzender om de fax opnieuw te verzenden.
- Vraag de afzender een grote faxtaak op te splitsen in kleinere gedeelten en deze afzonderlijk te faxen.
- De resolutie van het faxapparaat waarmee wordt verzonden, mag niet zijn ingesteld op **Foto** of **Zeer fijn**.
  - a. Raak in het beginscherm de knop Instellingen  aan.
  - b. Open het menu **Faxinstellingen**.
  - c. Open het menu **Geav. instell..**
  - d. Open het menu **Faxresolutie**.
  - e. Selecteer de juiste instelling.
- Annuleer alle faxtaken of verwijder de faxberichten uit het geheugen.

### Het bericht Faxnummer bezet. wordt weergegeven

- Het apparaat kan geen fax ontvangen wanneer er wordt geprobeerd een fax te verzenden. Annuleer het verzenden van de fax en probeer deze later opnieuw te verzenden.
- Laat het apparaat proberen de fax opnieuw te verzenden.

### Er is een fax ontvangen, maar deze kan niet worden afgedrukt

#### De functie Privé ontvangen is ingeschakeld

- Wanneer de functie **Privé ontvangen** is ingeschakeld, worden ontvangen faxen opgeslagen in het geheugen. Er is een wachtwoord vereist om de opgeslagen faxen af te drukken.
- Voer het wachtwoord in om de fax af te drukken. Neem contact op met de beheerder van uw apparaat als u het wachtwoord niet kent.



**OPMERKING:** Mogelijk treedt er een geheugenfout op als de faxen niet worden afgedrukt. Het apparaat reageert niet als het geheugen vol is.

### De afzender ontvangt een bezettoon

#### Er is een telefoon aangesloten op het apparaat

- Controleer of de telefoon in niet gebruik is.
- Wijzig de optie **Antwoordmodus** zodat de instelling overeenkomt met de apparaatinstellingen.
  - a. Raak in het beginscherm de knop Instellingen  aan.
  - b. Open het menu **Faxinstellingen**.
  - c. Open het menu **Basisinstell..**

- d. Open het menu [Antwoordmodus](#).
- e. Selecteer de instelling die overeenkomt met de apparaatinstelling.

Stel de optie [Antwoordmodus](#) in op [Fax/Tel](#) om faxen automatisch te ontvangen. De instelling [Fax/Tel](#) detecteert automatisch of de inkomende transmissie een fax of een telefoongesprek is en leidt de oproep naar het bewuste apparaat.

### Er wordt gebruikgemaakt van een telefoonlijnsplitter

- Wanneer u gebruikmaakt van een telefoonlijnsplitter, dient u deze te verwijderen en de telefoon in te stellen als een gewone telefoon.
- Controleer of de telefoon in niet gebruik is.
- Controleer of de telefoon tijdens het faxen wordt gebruikt om te bellen.

### Geen belsignaal

- Wanneer u gebruikmaakt van een telefoonlijnsplitter, dient u deze te verwijderen en de telefoon in te stellen als een gewone telefoon.

### Er kunnen geen faxen worden verzonden of ontvangen via een PBX-lijn

- Wanneer u gebruikmaakt van een PBX-telefoonlijn, dient u contact op te nemen met uw PBX-beheerder om een analoge faxlijn voor uw apparaat te configureren.

## Algemene faxproblemen oplossen

- [Faxberichten worden langzaam verstuurd](#)
- [De faxkwaliteit is matig](#)
- [De fax wordt afgekapt of wordt op twee pagina's afgedrukt](#)

### Faxberichten worden langzaam verstuurd

Het apparaat heeft last van een telefoonlijnverbinding van slechte kwaliteit.

- Probeer de fax opnieuw te versturen wanneer de telefoonlijnverbinding is verbeterd.
- Ga bij de provider van de telefoondienst na of de lijn faxverkeer ondersteunt.
- Schakel de instelling [Foutcorrectie](#) uit.
  - a. Open het menu Instellingen .
  - b. Open het menu [Service](#).
  - c. Open het menu [Faxservice](#).
  - d. Open het menu [Foutcorrectie](#).
  - e. Selecteer de instelling [Uit](#).



---

**OPMERKING:** Hierdoor kan de kwaliteit van de afdrucken afnemen.

---

- Gebruik wit printpapier voor het origineel. Gebruik geen gekleurd papier zoals grijs, geel of roze papier.

- Stel de instelling **Faxsnelheid** hoger in.
  - a. Open het menu **Instellingen** .
  - b. Open het menu **Faxinstellingen**.
  - c. Open het menu **Geav. instell..**
  - d. Open het menu **Faxsnelheid**.
  - e. Selecteer de juiste instelling.
- Splits een grote faxtaak op in kleinere gedeelten en fax deze afzonderlijk.
- Stel de faxinstellingen op het bedieningspaneel in op een lagere resolutie.
  - a. Open het menu **Instellingen** .
  - b. Open het menu **Faxinstellingen**.
  - c. Open het menu **Geav. instell..**
  - d. Open het menu **Faxresolutie**.
  - e. Selecteer de juiste instelling.

## De faxkwaliteit is matig

De fax is onscherp of te licht.

- Stel een hogere faxresolutie voor het versturen van faxberichten in. De ingestelde resolutie heeft geen invloed op ontvangen faxberichten.
  - a. Open het menu **Instellingen** .
  - b. Open het menu **Faxinstellingen**.
  - c. Open het menu **Geav. instell..**
  - d. Open het menu **Faxresolutie**.
  - e. Selecteer de juiste instelling.

---

 **OPMERKING:** Als u de resolutie verhoogt, wordt de verzendsnelheid trager.

---

- Schakel de optie **Foutcorrectie** in via het bedieningspaneel.
  - a. Open het menu **Instellingen** .
  - b. Open het menu **Service**.
  - c. Open het menu **Faxservice**.
  - d. Open het menu **Foutcorrectie**.
  - e. Selecteer de instelling **Aan**.
- Controleer de printcartridges en vervang deze indien nodig.
- Vraag de afzender om de contrastinstelling op het verzendende faxapparaat donkerder te zetten en de fax vervolgens opnieuw te verzenden.

## De fax wordt afgeknipt of wordt op twee pagina's afgedrukt

- Configureer de instelling [Standaardpapierformaat](#). Faxberichten worden op één formaat papier afgedrukt op basis van de instellingen voor [Standaardpapierformaat](#).
  - a. Open het menu Instellingen .
  - b. Open het menu [Systeeminstellingen](#).
  - c. Open het menu [Papierinstell..](#)
  - d. Open het menu [Standaardpapierformaat](#).
  - e. Selecteer de juiste instelling.
- Stel de papiersoort en het papierformaat voor de lade in die wordt gebruikt voor faxberichten.
- Schakel de instelling [Aan pg. aanp.](#) in zodat langere faxen kunnen worden afgedrukt op papier van Letter- of A4-formaat.
  - a. Open het menu Instellingen .
  - b. Open het menu [Faxinstellingen](#).
  - c. Open het menu [Geav. instell..](#)
  - d. Open het menu [Aan pg. aanp..](#)
  - e. Selecteer de instelling [Aan](#).

---

 **OPMERKING:** Als de instelling [Aan pg. aanp.](#) is uitgeschakeld en de instelling [Standaardpapierformaat](#) is ingesteld op Letter, wordt een faxbericht dat oorspronkelijk was gedrukt op papier in het formaat Legal afgedrukt op twee pagina's.

---

## Informatie over regelgeving en garanties

Raadpleeg [Aanvullende verklaringen voor telecomproducten \(faxapparatuur\) op pagina 290](#) voor informatie over regelgeving en garanties.





---

## 12 Het product beheren en onderhouden

- [Informatiepagina's afdrukken](#)
- [De HP ToolboxFX-software gebruiken](#)
- [De geïntegreerde webserver van HP gebruiken](#)
- [HP Web Jetadmin-software gebruiken](#)
- [Functies voor productbeveiliging](#)
- [Energiezuinige instellingen](#)
- [Benodigheden en accessoires beheren](#)
- [Het product reinigen](#)
- [Productupdates](#)

## Informatiepagina's afdrukken

Informatiepagina's bevinden zich in het geheugen van het product. Met behulp van deze pagina's kunt u problemen met het product onderzoeken en oplossen.

 **OPMERKING:** Als de taal op het product tijdens de installatie niet goed is ingesteld, kunt u de taal handmatig instellen zodat de informatiepagina's in een van de ondersteunde talen worden afgedrukt. Wijzig de taal met behulp van het menu [Systeeminstellingen](#) op het bedieningspaneel of met behulp van de geïntegreerde webserver van HP.

Menuoptie	Beschrijving
<a href="#">Demopagina</a>	Een pagina afdrukken ter illustratie van de afdrukkwaliteit
<a href="#">Menustructuur</a>	Indeling van de menu's op het bedieningspaneel afdrukken.
<a href="#">Configuratie rapport</a>	Een lijst afdrukken met alle instellingen van het apparaat.
<a href="#">Status benodigheden</a>	De status van de printcartridge afdrukken. Deze informatie bevat de volgende gegevens: <ul style="list-style-type: none"><li>• Geschatte resterende levensduur van de cartridge in procenten</li><li>• Geschat aantal resterende pagina's</li><li>• Onderdeelnummers van HP-cartridges</li><li>• Aantal afgedrukte pagina's</li><li>• Informatie over het bestellen van nieuwe HP-printcartridges en het recyclen van gebruikte HP-printcartridges</li></ul>
<a href="#">Netwerkoverzicht</a>	Status weergegeven voor: <ul style="list-style-type: none"><li>• Netwerkhardwareconfiguratie</li><li>• Ingeschakelde functies</li><li>• TCP/IP- en SNMP-gegevens</li><li>• Netwerkstatistieken</li><li>• Configuratie draadloos netwerk (alleen draadloze modellen)</li></ul>
<a href="#">Gebruikspagina</a>	Het aantal pagina's weergegeven dat met het apparaat is afgedrukt, gefaxt, gekopieerd en gescand
<a href="#">PCL-lettert.lst</a>	Een lijst met alle geïnstalleerde PCL 5-lettertypen afdrukken
<a href="#">PS-lettert.lst</a>	Een lijst met alle geïnstalleerde PS-lettertypen afdrukken
<a href="#">PCL6-lettert.lst</a>	Een lijst met alle geïnstalleerde PCL 6-lettertypen afdrukken
<a href="#">Log kleurgebruik</a>	Informatie over het kleurgebruik afdrukken
<a href="#">Servicepagina</a>	Hiermee drukt u de servicepagina af.

<b>Menuoptie</b>	<b>Beschrijving</b>
<a href="#">Diagnosepagina</a>	Diagnostische informatie over de kalibratie- en kleurkwaliteit afdrucken
<a href="#">Kwaliteitspagina afdr.</a>	Een pagina voor hulp bij problemen met de afdrukkwaliteit afdrucken

1. Raak in het beginscherm de knop Instellingen  aan.
2. Raak de knop [Rapporten](#) aan.
3. Ga naar het rapport dat u wilt afdrucken.

## De HP ToolboxFX-software gebruiken

HP ToolboxFX is een programma dat u voor de volgende taken kunt gebruiken:

- De productstatus controleren.
- De instellingen van het product configureren.
- Informatie over probleemoplossingen bekijken.

U kunt HP ToolboxFX gebruiken als het product rechtstreeks is aangesloten op de computer of als de printer is aangesloten op het netwerk. HP ToolboxFX kan alleen worden gebruikt als de software op de aanbevolen wijze is geïnstalleerd.

 **OPMERKING:** HP ToolboxFX wordt niet ondersteund voor Windows 2000, Windows Server 2003, Windows XP (64-bits) of Macintosh-besturingssystemen. Om HP ToolboxFX te gebruiken dient het netwerkprotocol TCP/IP op uw computer te zijn geïnstalleerd.

U hebt geen toegang tot internet nodig om HP ToolboxFX te openen en te gebruiken.

## HP ToolboxFX weergeven

Open HP ToolboxFX op een van de volgende manieren:

- Dubbelklik in het systeemvak van Windows op het pictogram HP ToolboxFX (.
- Klik in het menu **Start** van Windows achtereenvolgens op **Programma's** (of **Alle programma's** in Windows XP en Vista), **HP**, de naam van het apparaat en **HP ToolboxFX**.

## Status

De map **Status** bevat koppelingen naar de volgende hoofdpagina's:

- **Apparaatstatus.** Deze pagina bevat informatie over de status van het product, bijvoorbeeld een papierstoring of een lege lade. Klik na het oplossen van een probleem met het product op **Status vernieuwen** om de status van het product bij te werken.
- **Status benodigheden.** Hier kunt u gedetailleerde informatie bekijken, zoals de geschatte resterende levensduur van de printcartridge in procenten en het aantal pagina's dat is afgedrukt met de huidige printcartridge. De pagina bevat ook koppelingen voor het bestellen van benodigheden en informatie over het recyclen van afval.
- **Apparaatconfiguratie.** Deze pagina bevat een gedetailleerde beschrijving van de huidige configuratie van het product, inclusief de hoeveelheid geïnstalleerd geheugen en of er optionele laden zijn geïnstalleerd.
- **Netwerkoverzicht.** Deze pagina bevat een gedetailleerde beschrijving van de huidige netwerkconfiguratie, inclusief het IP-adres en de netwerkstatus.
- **Rapporten.** Druk het configuratierapport en andere informatiepagina's af.
- **Takenlog kleurgebruik.** Hier vindt u informatie over kleurgebruik voor het product.
- **Gebeurtenislogboek.** Een foutgeschiedenis van het product weergeven. De meest recente fout staat boven aan de lijst.

## Logbestand

Het logbestand is een tabel waarin alle gebeurtenissen van het apparaat worden vastgelegd. Het bevat codes die overeenkomen met de foutberichten die op het bedieningspaneel van het apparaat worden weergegeven. Het getal in de kolom Aantal pagina's geeft het totale aantal pagina's aan dat op het product was afgedrukt op het moment dat de fout zich voordeed.

## Fax

Gebruik het tabblad **Fax** van HP ToolboxFX om faxtaken uit te voeren vanaf uw computer. Het tabblad **Fax** bevat koppelingen naar de volgende pagina's:

- **Faxontvangst.** Hier kunt u de faxontvangstmodus instellen.
- **Faxtelefoonboek.** Hier kunt u telefoonboekvermeldingen op het product toevoegen, bewerken of verwijderen.
- **Faxverzendinglog.** Hier kunt u alle recente faxen bekijken die vanaf het product zijn verzonden.
- **Faxontvangstlog.** Hier kunt u alle recente faxen bekijken die door het product zijn ontvangen.
- **Geblokkeerde faxen.** Geblokkeerde faxnummers toevoegen, verwijderen of bekijken.

### Ontvangen van een fax

De volgende opties zijn beschikbaar voor het ontvangen van een fax:

- U kunt de fax afdrukken. U kunt ook instellen dat er een bericht op de computer wordt weergegeven om aan te geven dat de fax is afgedrukt.
- U kunt de fax doorsturen naar een ander faxapparaat.

---

 **OPMERKING:** De wijzigingen worden van kracht wanneer u op **Toepassen** klikt.

---

### Faxtelefoonboek

Met het faxtelefoonboek van HP ToolboxFX kunt u personen of groepen toevoegen aan of verwijderen uit de snelkieslijst, telefoonboeken importeren uit diverse bronnen en de lijst met contactpersonen bijwerken en beheren.

- Als u een afzonderlijke contactpersoon wilt toevoegen aan de snelkieslijst, selecteert u de rij van het snelkiesnummer dat u wilt opgeven. Typ de naam van de contactpersoon in het venster **Contactpersoon**. Typ het faxnummer in het venster **Faxnummer**. Klik op **Toevoegen**.
- Als u een groep met contactpersonen wilt toevoegen aan de snelkieslijst, selecteert u de rij van het snelkiesnummer dat u wilt opgeven. Klik op **Groep toevoegen**. Dubbelklik op de naam van een contactpersoon in de lijst aan de linkerkant om de naam te verplaatsen naar de lijst aan de rechterkant of selecteer een naam aan de linkerkant en klik vervolgens op de juiste pijl om de naam te verplaatsen naar de groepslijst aan de rechterkant. U kunt met deze twee methoden ook namen van rechts naar links verplaatsen. Wanneer u een groep hebt gemaakt, typt u een naam in het venster **Groepsnaam** en klikt u vervolgens op **OK**.
- Als u een bestaande snelkiescode wilt bewerken, klikt u op een willekeurige plaats in de rij met de naam van de contactpersoon om deze te selecteren en klikt u vervolgens op **Bijwerken**. Geef de wijzigingen op in de desbetreffende vensters en klik vervolgens op **OK**.
- Als u een bestaande groepkiescode wilt bewerken, klikt u op een willekeurige plaats in de rij met de groepsnaam om deze te selecteren en klikt u vervolgens op **Groep bijwerken**. Breng de vereiste wijzigingen aan en klik op **OK**.
- Als u een item wilt verwijderen uit de snelkieslijst, selecteert u het item en klikt u vervolgens op **Verwijderen**.

- Als u snelkiescodes wilt verplaatsen, kunt u het item selecteren en op **Verplaatsen** klikken of kunt u **Verplaatsen** selecteren en vervolgens het item opgeven in het dialoogvenster. Selecteer **Volgende lege rij** of geef het nummer op van de rij waar u het item naartoe wilt verplaatsen.

 **OPMERKING:** Als u een rij opgeeft die al bezet is, wordt het bestaande item overschreven door het nieuwe item.

---

- Als u contactpersonen wilt importeren uit een telefoonboek van Lotus Notes, Outlook of Outlook Express, klikt u op **Telefoonboek importeren/exporteren**. Selecteer de optie **Importeren** en klik vervolgens op **Volgende**. Selecteer het gewenste softwareprogramma, navigeer naar het desbetreffende bestand en klik op **Voltoeien**. Als u contactpersonen uit een telefoonboek wilt exporteren, klikt u op **Telefoonboek importeren/exporteren**. Selecteer de optie **Exporteren** en klik vervolgens op **Volgende**. Voer de bestandsnaam in of blader naar het bestand waarnaar u contactpersonen wilt exporteren, en klik vervolgens op **Voltoeien**. U kunt ook afzonderlijke items in het telefoonboek selecteren in plaats van het gehele telefoonboek te importeren.
- Als u alle items wilt verwijderen, klikt u op **Alles verwijderen** en vervolgens op **Ja**.

Naast cijfers zijn de volgende tekens geldig in faxnummers:

- (
- )
- +
- -
- \*
- #
- R
- W
- .
- ,
- <spatie>

 **OPMERKING:** De wijzigingen worden van kracht wanneer u op **Toepassen** klikt.

---

## Faxverzendlog

In het faxverzendlog van HP ToolboxFX worden alle onlangs verzonden faxen vermeld met informatie zoals de verzenddatum en -tijd, het taaknummer, het faxnummer, het aantal pagina's en de resultaten.

Klik op een willekeurige kolomkop in het faxverzendlog om de gegevens in deze kolom opnieuw te sorteren in oplopende of aflopende volgorde.

In de kolom **Resultaten** wordt de status van de fax weergegeven. Als het verzenden van een fax is mislukt, bevat deze kolom een beschrijving van de reden waarom de fax niet is verzonden.

## Faxontvangstlog

In het faxontvangstlog van HP ToolboxFX worden alle onlangs ontvangen faxen vermeld met informatie zoals de ontvangstdatum en -tijd, het taaknummer, het faxnummer, het aantal pagina's, de resultaten en een verkleinde afbeelding van de fax.

U kunt het faxontvangstlog gebruiken voor het blokkeren van toekomstige faxen. Schakel het vakje **Fax blokkeren** in naast een ontvangen fax die in het log staat vermeld.

Klik op een willekeurige kolomkop in het faxontvangstlog om de gegevens in deze kolom opnieuw te sorteren in oplopende of aflopende volgorde.

In de kolom **Resultaten** wordt de status van de fax weergegeven. Als het ontvangen van een fax is mislukt, bevat deze kolom een beschrijving van de reden waarom de fax niet is ontvangen.

---

 **OPMERKING:** De wijzigingen worden van kracht wanneer u op **Toepassen** klikt.

---

## Geblokkeerde faxen

**Geblokkeerde faxen** bevat een lijst met alle nummers die zijn geblokkeerd. Geblokkeerde faxnummers op dit tabblad toevoegen, wijzigen of verwijderen.

## Help

De map **Help** bevat koppelingen naar de volgende hoofdpagina's:

- **Hulpmiddelen bij het afdrukken in kleur.** Open het basiskleurenpalet van Microsoft Office of het volledige kleurenpalet met de bijbehorende RGB-waarden. Pas de steunkleuren van de afdrukken aan met HP Basic Color Match.



## Systeeminstellingen

Het tabblad HP ToolboxFX **Systeeminstellingen** bevat koppelingen naar de volgende hoofdpagina's:

- **Apparaatgegevens.** Hier vindt u informatie over het product, zoals de beschrijving van het product en een contactpersoon.
- **Papierinstell.** Hier wijzigt u de papierverwerkingsinstellingen van het product, zoals het standaardpapierformaat en de standaardpapersoort.
- **Afdrukkwaliteit.** Hier wijzigt u de afdrukkwaliteitsinstellingen van het product.
- **Afdrukdichtheid.** Hier kunt u de instellingen voor de afdrukdichtheid wijzigen, zoals contrast, accenten, middentinten en schaduwen.
- **Papiersorten.** De instelling van de modus wijzigen per soort afdrumateriaal, bijvoorbeeld briefhoofdpapier, geperforeerd papier of glanzend papier.
- **Systeeminstellingen.** De instellingen van het systeem wijzigen, zoals voor storingsherstel en automatisch doorgaan. Wijzig de instelling voor **Lage cassettedrempelwaarde**. Hiermee stelt u het tonerniveau in waarbij een waarschuwing wordt gegeven dat het tonerniveau laag is.
- **Afroepen apparaat.** Hier wijzigt u de afroepinstellingen van het product. Deze bepalen hoe vaak HP ToolboxFX gegevens ophaalt bij het product.
- **Instellingen opslaan/herstellen.** Hier kunt u de huidige instellingen voor het product opslaan in een bestand op de computer. Gebruik dit bestand om dezelfde instellingen in een ander product te laden of de instellingen op een later tijdstip te herstellen op dit product.
- **Productbeveilig.** Hier kunt u het beveiligingswachtwoord voor het product instellen, wijzigen of wissen.

## Apparaatgegevens

Op de pagina Apparaatgegevens worden gegevens over het product opgeslagen zodat deze later kunnen worden geraadpleegd. De gegevens die u in de velden op deze pagina typt, worden weergegeven op de configuratiepagina. U kunt elk gewenst teken typen in deze velden.

---

 **OPMERKING:** De wijzigingen treden pas in werking nadat u op **Toepassen** hebt geklikt.

---

## Papierinstellingen

Met deze opties kunt u de standaardinstellingen configureren.

De volgende opties zijn beschikbaar voor het verwerken van afdruktaken wanneer het papier op is:

- Selecteer **Wacht tot papier is geplaatst**.
- Selecteer **Annuleren** in de vervolgkeuzelijst **Actie na papier op** om de afdruktaak te annuleren.

In het veld **Tijd na papier op** wordt opgegeven hoe lang het product wacht alvorens uw selecties uit te voeren. U kunt de tijd instellen tussen 0 en 3600 seconden.

---

 **OPMERKING:** De wijzigingen treden pas in werking nadat u op **Toepassen** hebt geklikt.

---

## Afdrukkwaliteit

Gebruik deze opties om de kwaliteit van de afdrukken te verbeteren.

### Kleurenkalibratie

- **Inschakelkalibratie.** Geef aan of het product bij het inschakelen dient te worden gekalibreerd.
- **Kalibratietiming.** Geef aan hoe vaak het product dient te worden gekalibreerd.
- **Nu kalibreren.** Stel het product zo in dat de kalibratie direct wordt uitgevoerd.

---

 **OPMERKING:** De wijzigingen treden pas in werking nadat u op **Toepassen** hebt geklikt.

---

## Afdrukdichtheid

Gebruik deze instellingen om precies af te stellen hoeveel toner van iedere kleur wordt gebruikt voor het afdrukken van uw documenten.

- **Contrasten.** Contrast is het bereik van het verschil tussen lichte (accent) en donkere (schaduw) kleuren. Vergroot de instelling **Contrasten** om het totale bereik tussen lichte en donkere kleuren te vergroten.
- **Hoge lichten.** Hoge lichten zijn kleuren die bijna wit zijn. Verhoog de instelling **Hoge lichten** om de lichtste kleuren donkerder te maken. Deze instelling heeft geen invloed op de middentinten en schaduwen.
- **Middentonen.** Middentinten zijn kleuren die halverwege zijn tussen wit en volledige dichtheid. Verhoog de instelling **Middentonen** om de middentinten donkerder te maken. Deze aanpassing heeft geen effect op highlights of schaduwkleuren.
- **Schaduwen.** Schaduwen zijn kleuren die een bijna volledige dichtheid hebben. Verhoog de instelling **Schaduwen** om de schaduwen donkerder te maken. Deze instelling heeft geen invloed op de accenten en middentinten.

## Papiersoorten

Met deze opties kunt u de afdrukmodi afstemmen op de verschillende soorten afdruk materiaal. Selecteer **Modi herstellen** om de fabrieksinstellingen van alle modi te herstellen.

---

 **OPMERKING:** De wijzigingen treden pas in werking nadat u op **Toepassen** hebt geklikt.

---

## Systeeminstellingen

Gebruik de HP ToolboxFX opties voor systeeminstellingen van voor het configureren van algemene instellingen voor kopiëren, faxen, scannen en afdrukken, zoals storingsherstel en automatisch doorgaan.

 **OPMERKING:** De wijzigingen worden van kracht wanneer u op **Toepassen** klikt.

---

## Afroepen apparaat

U kunt polling van HP ToolboxFX uitschakelen om het netwerkverkeer te verminderen.

 **OPMERKING:** De wijzigingen worden van kracht wanneer u op **Toepassen** klikt.

---

## Afdrukinstellingen

Het tabblad **Afdrukinstellingen** van HP ToolboxFX bevat koppelingen naar de volgende hoofdpagina's:

- **Afdrukken.** Hier kunt u de standaard afdrukinstellingen van het product wijzigen, zoals het aantal exemplaren en de afdrukstand.
- **PCL5.** Hier kunt u de PCL5-instellingen bekijken en wijzigen.
- **PostScript.** Hier kunt u de PS-instellingen bekijken en wijzigen

## Afdrukken

Met deze opties kunt u instellingen configureren voor alle afdrukfuncties. Deze opties zijn tevens beschikbaar op het bedieningspaneel.

 **OPMERKING:** De wijzigingen treden pas in werking nadat u op **Toepassen** hebt geklikt.

---

## PCL5

Gebruik deze opties om de instellingen bij het gebruik van de PCL-afdrukpersonality te configureren.

 **OPMERKING:** De wijzigingen treden pas in werking nadat u op **Toepassen** hebt geklikt.

---

## PostScript

Gebruik deze optie als u de PostScript-afdrukpersonality gebruikt. Als de optie **PostScript-fout afdrukken** is ingeschakeld, zal de PostScript-foutpagina automatisch worden afgedrukt als zich PostScript-fouten voordoen.

 **OPMERKING:** De wijzigingen treden pas in werking nadat u op **Toepassen** hebt geklikt.

---

## Netwerkinstellingen

Op dit tabblad kan de netwerkbeheerder de netwerkgerelateerde instellingen voor de printer beheren wanneer deze op een IP-netwerk is aangesloten.

 **OPMERKING:** U kunt de instellingen van het draadloze netwerk niet configureren met HP ToolboxFX.

---

## De geïntegreerde webserver van HP gebruiken

Dit product beschikt over een geïntegreerde webserver, die toegang geeft tot informatie over product- en netwerkactiviteiten. Een webserver biedt een omgeving waarin webprogramma's kunnen worden uitgevoerd, vergelijkbaar met de omgeving die door een besturingssysteem (zoals Windows) wordt geboden en waarin programma's op uw computer kunnen worden uitgevoerd. De uitvoer van deze programma's kan dan in een webbrowser (zoals Microsoft Internet Explorer, Safari of Netscape Navigator) worden weergegeven.

Een geïntegreerde webserver bevindt zich op een hardwareapparaat (zoals een HP LaserJet-product) of in firmware, en is dus geen software op een netwerkserver.

Een geïntegreerde webserver heeft het voordeel dat deze een interface voor het product biedt die toegankelijk is voor alle gebruikers met een netwerkcomputer en een standaardwebbrowser. Er hoeft geen speciale software te worden geïnstalleerd of geconfigureerd, maar u moet wel een ondersteunde webbrowser op uw computer hebben. Als u toegang tot de geïntegreerde webserver wilt verkrijgen, typt u het IP-adres van het product op de adresregel van de webbrowser. (Als u het IP-adres niet weet, drukt u een configuratiepagina af.

---

 **OPMERKING:** Bij Macintosh-besturingssystemen kunt u de geïntegreerde webserver gebruiken via een USB-verbinding nadat u de Macintosh-software hebt geïnstalleerd die wordt meegeleverd met het product.

---

## De geïntegreerde webserver van HP openen

Als u de geïntegreerde webserver van HP wilt openen, typt u het IP-adres of de hostnaam van het product in het adresveld van een ondersteunde webbrowser. Druk een configuratiepagina af om het IP-adres of de hostnaam op te zoeken.

---

 **OPMERKING:** Als er zich een fout voordoet wanneer u de geïntegreerde webserver van HP opent, bevestig dan dat de proxyinstellingen van uw netwerk kloppen.

 **TIP:** Nadat u de URL heeft geopend, voegt u een bladwijzer toe zodat u later snel naar deze URL kunt terugkeren.

---

## Kenmerken

Met de geïntegreerde webserver kunt u de status van het product en het netwerk weergeven en afdrukfuncties beheren vanaf de computer. Met de geïntegreerde webserver kunt u de volgende taken uitvoeren:

- Statusinformatie van het product weergeven.
- De resterende levensduur van alle benodigdheden bepalen en zo nodig nieuwe benodigdheden bestellen.
- Een deel van de productconfiguratie bekijken en wijzigen
- Interne pagina's weergeven en afdrukken.
- Selecteer de taal voor de weergave van de EWS-pagina's en de berichten op het display van het bedieningspaneel.
- De netwerkconfiguratie weergeven en wijzigen.
- Hier kunt u het beveiligingswachtwoord voor het product instellen, wijzigen of wissen.

 **OPMERKING:** Als u de netwerkinstellingen van de geïntegreerde webserver wijzigt, wordt bepaalde software of worden bepaalde functies uitgeschakeld.

---

# HP Web Jetadmin-software gebruiken

HP Web Jetadmin is een op het web gebaseerde software-oplossing voor het op afstand installeren en bewaken van op het netwerk aangesloten randapparatuur en voor het oplossen van problemen daarmee. Het beheer is proactief zodat netwerkbeheerders de mogelijkheid hebben problemen op te lossen voordat de gebruiker daarmee wordt geconfronteerd. Download deze uitgebreide beheerssoftware gratis van [www.hp.com/go/webjetadmin](http://www.hp.com/go/webjetadmin).

In HP Web Jetadmin kunnen plug-ins worden geïnstalleerd voor ondersteuning van specifieke functies van bepaalde apparaten. De HP Web Jetadmin-software kan u automatisch op de hoogte stellen wanneer nieuwe plug-ins beschikbaar zijn. Volg de aanwijzingen op de pagina **Product bijwerken** om automatisch verbinding te maken met de website van HP en de nieuwste apparaatplug-ins voor uw apparaat te installeren.

 **OPMERKING:** Browsers moeten Java™ kunnen uitvoeren. Bladeren vanaf een Mac OS wordt niet ondersteund.

---

## Functies voor productbeveiliging

Het product bevat een wachtwoordfunctie waarmee u de toegang tot instelfuncties kunt beperken, terwijl de basisfuncties wel kunnen worden gebruikt. Het wachtwoord kan worden ingesteld via de EWS of vanaf het bedieningspaneel.

Met Privé ontvangen kunt u faxen op het product opslaan totdat u bij het product bent om deze af te drukken.

## Een systeemwachtwoord instellen

U kunt een wachtwoord voor het apparaat instellen, zodat onbevoegde gebruikers de apparaatinstellingen niet kunnen wijzigen.

1. Open de geïntegreerde webserver van HP door het IP-adres van het product op te geven in de adresregel van een webbrowser.
2. Klik op het tabblad **Instellingen**.
3. Klik links in het venster op het menu **Beveilig..**
4. Klik in het gebied **Instellingen voor apparaatbeveiliging** op de knop **Configureer . . .**
5. Typ in het gebied **Apparaatwachtwoord** het wachtwoord in het vak **Nieuw wachtwoord** en typ het opnieuw in het vak **Controleer het wachtwoord**.
6. Klik op de knop **Toepassen**. Noteer het wachtwoord en bewaar het op een veilige plaats.

# Energiezuinige instellingen

## PowerSave-modi

Met de aanpasbare functie Sluimermodus wordt het stroomverbruik beperkt wanneer het apparaat langere tijd niet actief is geweest. U kunt instellen na hoeveel tijd het apparaat de sluimermodus inschakelt.

 **OPMERKING:** Deze modus heeft geen invloed op de opwarmtijd van het product.

---

## Slaapstand instellen

1. Raak in het beginscherm de knop Instellingen  aan.
2. Raak de knop [Systeeminstellingen](#) aan.
3. Raak de knop [Slaapstand na](#) aan.
4. Blader naar de knop [PowerSave na](#), raak deze aan en raak de gewenste instelling aan.

## Archiefafdrukken

Met archiefafdrukken wordt uitvoer geproduceerd die minder vatbaar is voor tonervegen en stofdeeltjes. Gebruik archiefafdrukken om documenten te maken die u wilt bewaren of archiveren

1. Raak in het beginscherm de knop Instellingen  aan.
2. Raak het menu [Service](#) aan.
3. Raak de knop [Archief afdr.](#) en vervolgens de knop [Aan](#) aan.



# Benodigdheden en accessoires beheren

## Afdrukken wanneer een cartridge het einde van de geschatte levensduur heeft bereikt

### Berichten over benodigdheden

Op het bedieningspaneel en op computers waarop de apparaatsoftware volledig is geïnstalleerd, worden berichten weergegeven met betrekking tot de benodigdheden. Wanneer de apparaatsoftware niet volledig is geïnstalleerd, ontvangt u mogelijk niet alle berichten over benodigdheden. Als u de software volledig wilt installeren, plaatst u de bij het apparaat geleverde cd-rom en voert u de stappen voor de volledige installatie uit.

- Een bericht **<onderdeel> laag** (waarbij met <onderdeel> een kleurencartridge wordt bedoeld) wordt weergegeven wanneer een printcartridge het einde van de geschatte levensduur bijna heeft bereikt.
- Het bericht **<onderdeel> zeer laag** wordt weergegeven wanneer de printcartridge het einde van de geschatte levensduur heeft bereikt. Voor een optimale afdrukkwaliteit raadt HP aan een printcartridge te vervangen wanneer het bericht **<onderdeel> zeer laag** wordt weergegeven.

Wanneer u een cartridge gebruikt waarvan het einde van de levensduur is bereikt, kunnen zich problemen met de afdrukkwaliteit voordoen. Het onderdeel hoeft op dat moment nog niet te worden vervangen, tenzij de afdrukkwaliteit niet meer acceptabel is.

 **OPMERKING:** Met de instelling [Doorgaan](#) kan er gewoon worden afgedrukt (zonder dat u iets hoeft te doen) wanneer een onderdeel vrijwel leeg is. Dit kan leiden tot een onacceptabele afdrukkwaliteit.

Als de kleurencartridge vrijwel leeg is, wordt de fax afgedrukt in zwart-wit om onderbrekingen te voorkomen. Ga als volgt te werk als u het apparaat zodanig wilt configureren dat het in kleur blijft afdrukken en de resterende toner gebruikt wanneer de cartridge vrijwel leeg is:

1. Raak op het beginscherm van het bedieningspaneel de knop **Instellingen**  aan.
2. Raak de knop **Systeeminstellingen** aan.
3. Raak de knop **Indien zeer laag** aan.
4. Raak de knop **Kleurenprintcass** en vervolgens de knop **Doorgaan** aan.

Wanneer u de vrijwel lege cartridge hebt vervangen, wordt het afdrukken in kleur automatisch hervat.

### De instellingen voor Indien zeer laag in- of uitschakelen via het bedieningspaneel

U kunt de standaardinstellingen op elk gewenst moment in- of uitschakelen en u hoeft deze niet opnieuw in te schakelen wanneer u een nieuwe printcartridge installeert.

1. Raak op het beginscherm van het bedieningspaneel de knop **Instellingen**  aan.
2. Raak de knop **Systeeminstellingen** aan.
3. Raak de knop **Indien zeer laag** aan.

4. Raak de knop [Zwarte printcassette](#) of [Kleurenprintcass](#) aan.
5. Selecteer een van de volgende opties:
  - Selecteer de optie [Doorgaan](#) als u wilt dat het apparaat u waarschuwt wanneer een printcartridge vrijwel leeg is, maar wel doorgaat met afdrucken.
  - Selecteer de optie [Stoppen/Vervangen](#) als u wilt instellen dat het apparaat stopt met afdrucken (ook het afdrucken van faxen) tot u de printcartridge hebt vervangen.
  - Selecteer de optie [Prompt](#) als u wilt instellen dat het apparaat stopt met afdrucken (ook het afdrucken van faxen) en u vraagt de printcartridge te vervangen. U kunt het bericht ter kennisgeving aannemen en doorgaan met afdrucken.
  - Selecteer [Zwart afdrucken](#) (de standaardoptie) in het menu [Kleurenprintcass](#) als u wilt instellen dat het apparaat u waarschuwt wanneer een printcartridge vrijwel leeg is, maar doorgaat met afdrucken in zwart-wit.

Wanneer de optie [Stoppen/Vervangen](#) is ingesteld op het apparaat, bestaat het risico dat faxen niet worden afgedrukt nadat de nieuwe cartridge is geïnstalleerd. Dit gebeurt wanneer het apparaat toen het was uitgeschakeld meer faxen heeft ontvangen dan in het geheugen passen.

Wanneer de optie [Prompt](#) is ingesteld op het apparaat, bestaat het risico dat faxen niet worden afgedrukt nadat de nieuwe cartridge is geïnstalleerd. Dit gebeurt wanneer het apparaat toen het wachtte op een reactie op de melding meer faxen heeft ontvangen dan in het geheugen passen.

Zodra een onderdeel van HP **zeer laag** is, is de Premium Protection Warranty van HP niet langer van toepassing op dit onderdeel. Wanneer een onderdeel van HP vrijwel leeg is en toch de optie [Doorgaan](#) is gekozen, worden afdrukgebreken of cartridgeproblemen niet beschouwd als materiaal- of fabricagefouten in het onderdeel volgens de garantie op de printcartridge van HP.

## Printcartridges beheren

### Opslag van printcartridges

Verwijder de printcartridge pas uit de verpakking wanneer u klaar bent om deze te gaan gebruiken.

- 
- △ **VOORZICHTIG:** Stel de printcartridge niet langer dan enkele minuten bloot aan licht om te voorkomen dat de cartridge wordt beschadigd.
- 

### Beleid van HP ten aanzien van printcartridges die niet van HP zijn

Hewlett-Packard Company kan het gebruik van nieuwe of gereviseerde printcartridges die niet door HP zijn vervaardigd, niet aanbevelen.

- 
-  **OPMERKING:** Beschadigingen door een printcartridge die niet van HP is, vallen niet onder de garantie en serviceovereenkomsten van HP.
- 

### HP fraudehotline en -website

Bel de fraude-hotline van HP (1-877-219-3183, gratis in Noord-Amerika) of ga naar [www.hp.com/go/anticounterfeit](http://www.hp.com/go/anticounterfeit) als na de installatie van een HP-printcartridge een bericht op het bedieningspaneel verschijnt dat de cartridge geen originele HP-cartridge is of dat de cartridge een gebruikte cartridge is. HP helpt u te bepalen of de desbetreffende cartridge een echt HP-product is en stappen te ondernemen om het probleem op te lossen.

In de volgende gevallen hebt u mogelijk te maken met een niet-originele printcartridge:

- Op de statuspagina voor benodigdheden wordt aangegeven dat er een onderdeel van een andere fabrikant dan HP of een gebruikt onderdeel is geïnstalleerd.
- U ondervindt een groot aantal problemen bij het gebruik van de printcartridge.
- De cartridge ziet er anders uit dan gebruikelijk (de verpakking is bijvoorbeeld anders dan die van HP).

## Benodigdheden recycleren

Plaats de gebruikte printcartridge in de doos waarin u de nieuwe cartridge hebt ontvangen om deze te recyclen. Stuur het gebruikte artikel met het bijgesloten retouretiket naar HP voor recycling. Voor informatie over hergebruik raadpleegt u de gids voor hergebruik die bij elk nieuw artikel van HP wordt geleverd.

## Opbouw van printcartridges

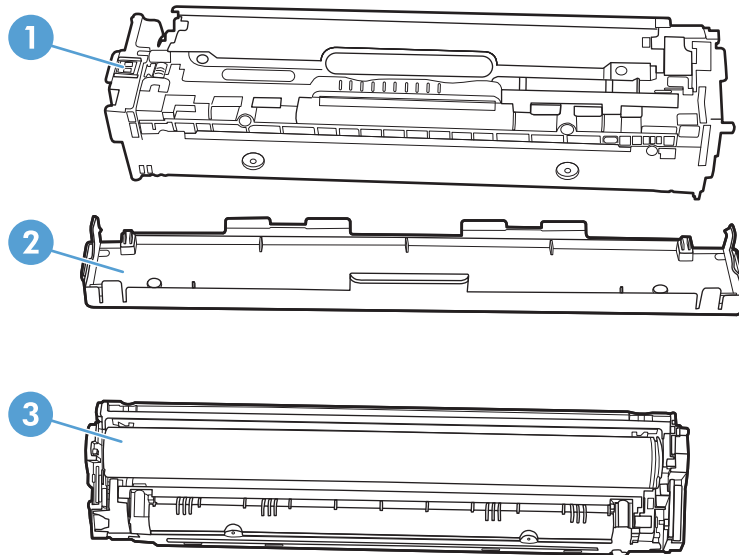

1	Geheugenplaatje van de cartridge
2	Plastiek bescherming
3	Afbeeldingsdrum. Raak de afbeeldingsdrum onderaan de printcartridge niet aan. Vingerafdrukken op de afbeeldingsdrum kunnen problemen geven met de afdrukkwaliteit.

## Instructies voor vervanging

### De printcartridges vervangen

Het product gebruikt vier basiskleuren en heeft voor elke kleur een afzonderlijke printcartridge: zwart (K), magenta (M), cyaan (C) en geel (Y).

- △ **VOORZICHTIG:** Als er toner op uw kleding komt, veegt u deze er met een droge doek af en wast u de kleding in koud water. *Als u warm water gebruikt, maakt de toner een permanente vlek in de stof.*

1. Open de voorste klep.

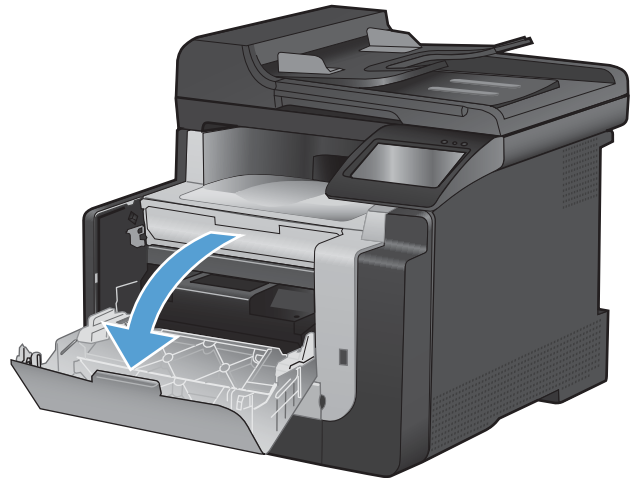

2. Trek de lade met de printcartridges naar voren.

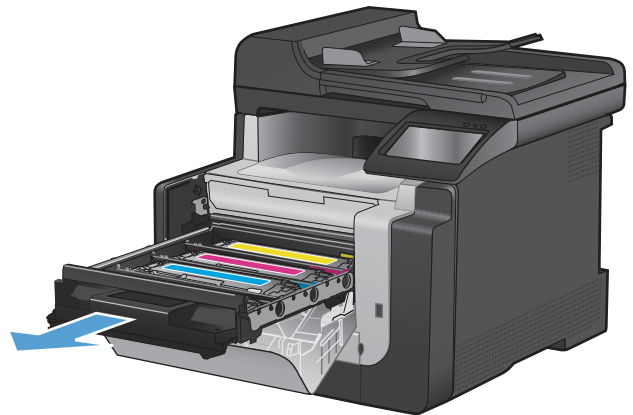

3. Pak de hendels van de oude printcartridge vast en trek de cartridge er recht uit.

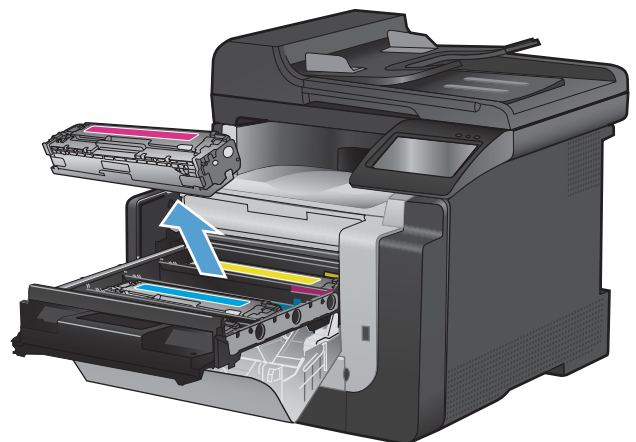

4. Haal de nieuwe printcartridge uit de verpakking.

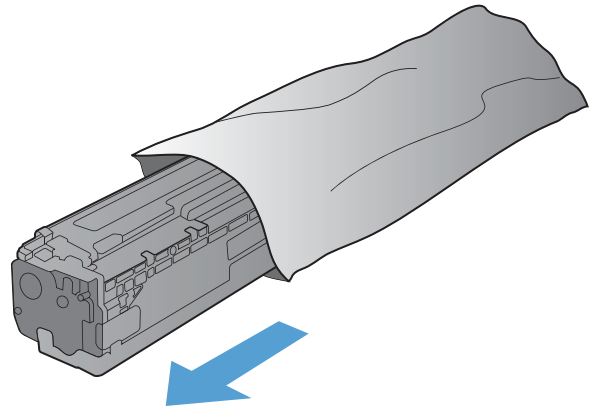

5. Schud de printcartridge licht heen en weer, zodat de toner gelijkmatig in de cartridge wordt verdeeld.

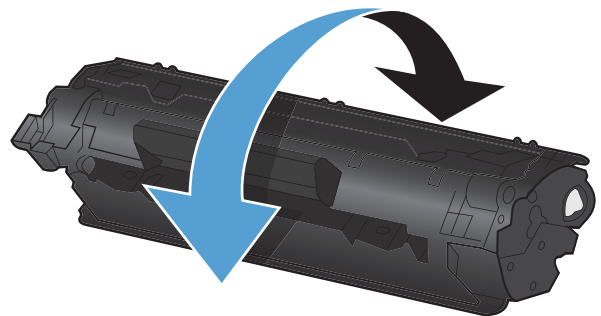

6. Verwijder de oranje plastic bescherming van de onderkant van de nieuwe printcartridge.

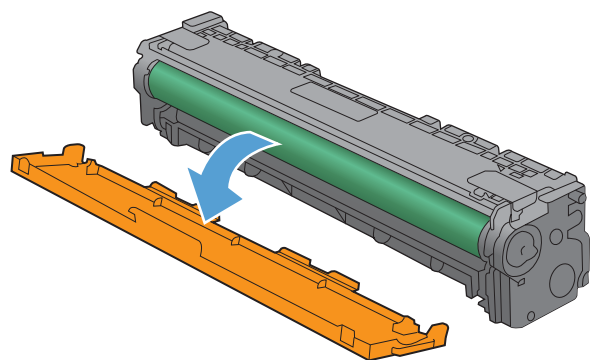

7. Raak de afbeeldingsdrum onderaan de printcartridge niet aan. Vingerafdrukken op de afbeeldingsdrum kunnen problemen geven met de afdrukwaliteit.

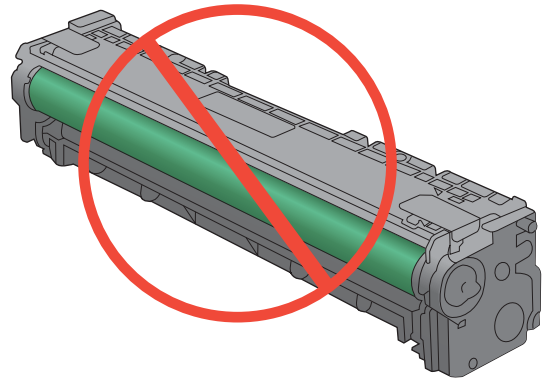

8. Plaats de nieuwe printcartridge in het product.

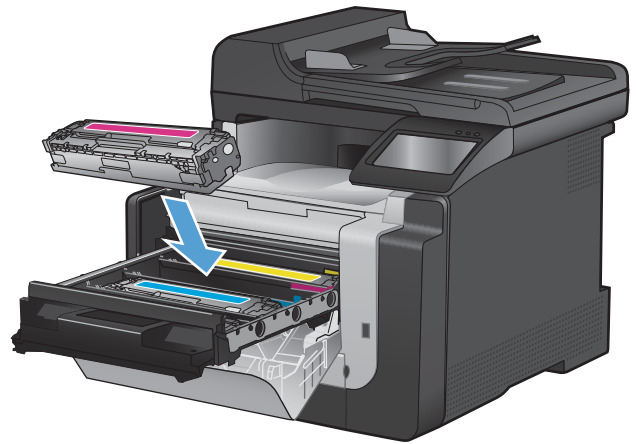

9. Trek aan de strook aan de linkerkant van de printcartridge om de verpakkingstape volledig te verwijderen. Gooi de verpakkingstape weg.

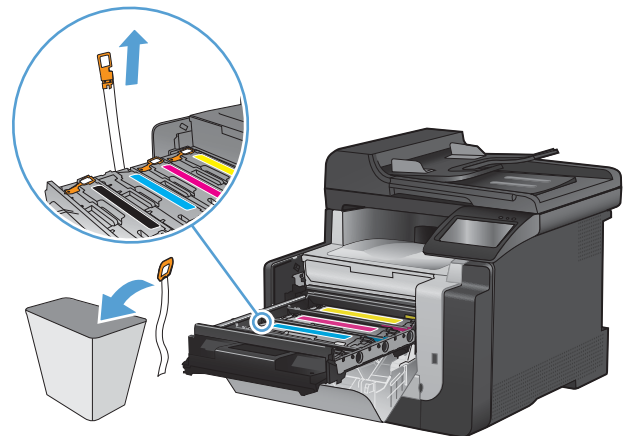

10. Sluit de lade met de printcartridges.

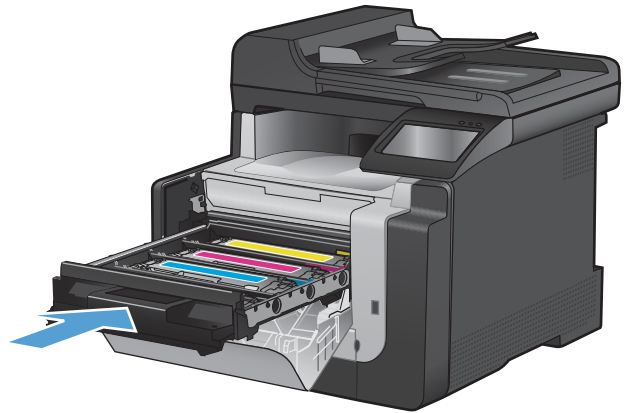

11. Sluit de voorklep.

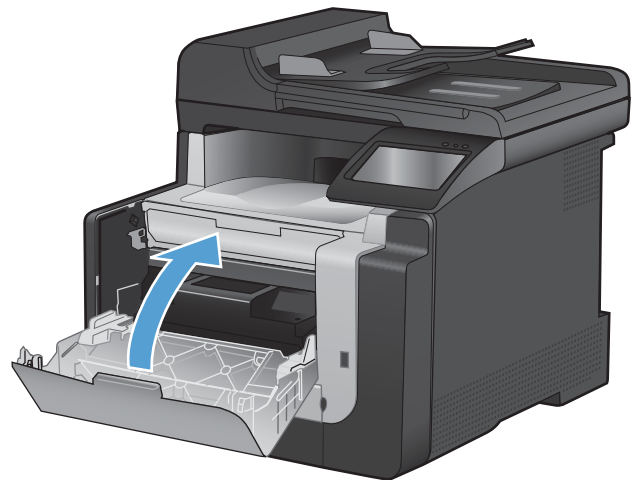

12. Plaats de oude printcartridge en het oranje plastic beschermkapje in de verpakking van de nieuwe printcartridge. Volg de recyclinginstructies uit de verpakking op.

# Het product reinigen

## De papierbaan reinigen

Tijdens het afdrukproces kunnen zich papier, tonerresten en stofdeeltjes ophopen in het product. Dit kan na verloop van tijd problemen geven met de afdrukkwaliteit, bijvoorbeeld in de vorm van tonervlekken of vegen. Dit product beschikt over een reinigingsmodus waarmee dergelijke problemen kunnen worden opgelost en voorkomen.

## De papierbaan reinigen vanaf het bedieningspaneel

1. Raak in het beginscherm de knop Instellingen aan.



2. Raak het menu **Service** aan.
3. Raak de knop **Reinigingspagina** aan.
4. Laad gewoon papier of A4-papier wanneer dit wordt gevraagd.
5. Raak de knop **OK** aan om het reinigen te starten.

Een pagina wordt langzaam door het product gevoerd. Gooi de pagina weg nadat de procedure is voltooid.

## De glasstrook en -plaat reinigen

Na verloop van tijd kan er zich vuil ophopen op de glasplaat van de scanner en de witte, plastic achtergrondplaat, wat een negatieve invloed op de prestaties kan hebben. Voer de volgende procedure uit om de glasplaat en de witte, plastic achtergrondplaat te reinigen.

1. Zet het product uit met de aan-uitschakelaar en haal het netsnoer uit het stopcontact.
2. Open het deksel van de scanner.



3. Reinig de scannerglasplaat en de witte, plastic achtergrondplaat met een zachte doek of een spons die is bevochtigd met een niet-schurende glasreiniger.

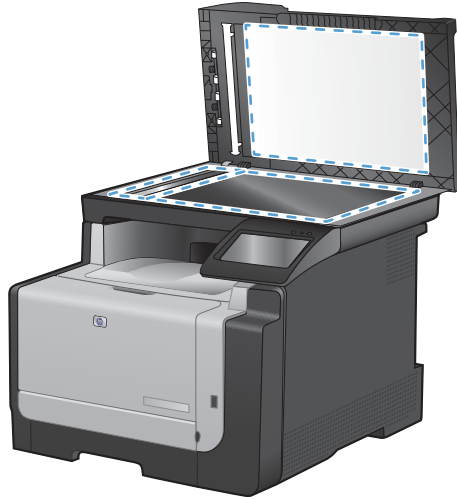

△ **VOORZICHTIG:** Gebruik geen schuurmiddelen, aceton, wasbenzine, ammoniak, ethanol of tetrachloorkoolstof op het product; deze stoffen kunnen het product beschadigen. Laat de glasplaat of de plaat niet rechtstreeks met vloeistoffen in aanraking komen. Deze kunnen onder de glasplaat terechtkomen en het product beschadigen.

4. Droog de glasplaat en de witte, plastic achtergrondplaat met een zeem of spons om vlekken te voorkomen.
5. Sluit het product weer aan het schakel het met de aan-uitschakelaar weer in.

## De oppakrollen van de documentinvoer en het scheidingskussen reinigen

Als het documentinvoergedeelte van het apparaat problemen geeft met de verwerking van papier, zoals vastlopen of verwerken van meerdere vellen papier tegelijk, maak dan de oppakrollen van de documentinvoer en het scheidingskussen schoon.

1. Open de klep van de documentinvoer.

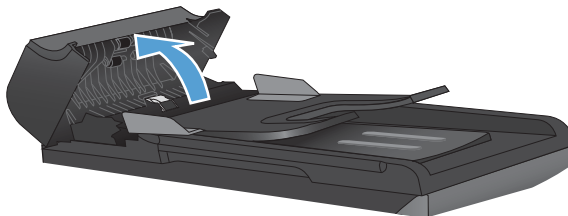

2. Gebruik een vochtige, pluisvrije doek om de beide oppakrollen en het scheidingskussen schoon te vegen.

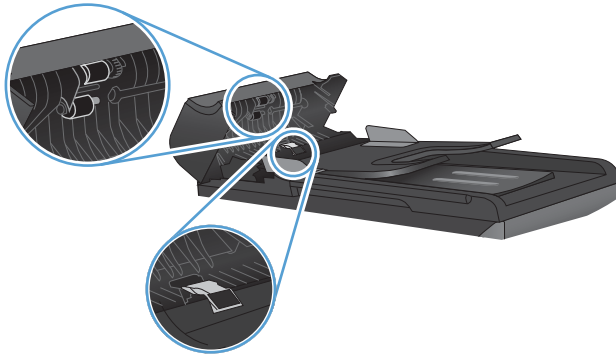

3. Sluit de klep van de documentinvoer.

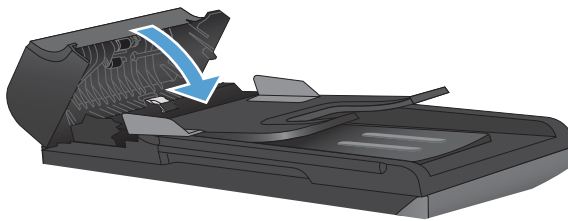

## Het aanraakscherm reinigen

Reinig het aanraakscherm om vingerafdrukken of stof te verwijderen. Veeg het aanraakscherm voorzichtig af met een schone, pluisvrije doek die met water is bevochtigd.

- △ **VOORZICHTIG:** Gebruik alleen water. Oplosmiddelen en reinigingsmiddelen kunnen het aanraakscherm beschadigen. Giet of spuit geen water direct op het aanraakscherm.

## Productupdates

Software- en firmwareupdates en installatieinstructies voor dit product zijn beschikbaar via [www.hp.com/support/CM1410series](http://www.hp.com/support/CM1410series). Klik op **Downloads en stuurprogramma's**, klik op het besturingssysteem en selecteer de download voor het product.



---

# 13 Problemen oplossen

- [Zelfhulp](#)
- [Controlelijst voor het oplossen van problemen](#)
- [Factoren die de prestaties van het product beïnvloeden](#)
- [De fabrieksinstellingen herstellen](#)
- [Berichten op het bedieningspaneel interpreteren](#)
- [Papier wordt niet goed ingevoerd of loopt vast](#)
- [De afdrukkwaliteit verbeteren](#)
- [Het apparaat drukt niet of langzaam af](#)
- [Problemen met direct afdrukken via USB oplossen](#)
- [Verbindingsproblemen oplossen](#)
- [Problemen met draadloze netwerken oplossen](#)
- [Problemen met de productsoftware](#)
- [Veelvoorkomende Mac-problemen oplossen](#)

# Zelfhulp

Naast de informatie in deze handleiding is er nog meer handige informatie beschikbaar.

---

HP Help & Learn Center	Het HP Help & Learn Center en andere documentatie kunt u vinden op de cd-rom die bij het apparaat is geleverd of in de programmamap van HP op uw computer. Het HP Help & Learn Center is een hulpprogramma voor eenvoudige toegang tot apparaatinformatie, onlineproductondersteuning van HP, hulp bij het oplossen van problemen en overheids- en veiligheidsinformatie.
Onderwerpen in de naslaggids	Diversen onderwerpen uit de naslaggids voor dit apparaat zijn te vinden op de volgende website: <a href="http://www.hp.com/support/CM1410series">www.hp.com/support/CM1410series</a>  U kunt deze onderwerpen afdrukken en ze bij het apparaat bewaren. Dit is handig referentiemateriaal voor procedures die u vaak uitvoert.
Naslaghandleiding	Deze handleiding bevat procedures voor de meest gebruikte functies van het apparaat. De handleiding is beschikbaar op de volgende website: <a href="http://www.hp.com/support/CM1410series">www.hp.com/support/CM1410series</a>  U kunt deze handleiding afdrukken en bij het apparaat bewaren.
Help op het bedieningspaneel	Het bedieningspaneel heeft een geïntegreerde Help die u begeleidt bij het uitvoeren van diverse taken, zoals het vervangen van printcartridges en het verhelpen van storingen.

---

# Controlelijst voor het oplossen van problemen

Voer de volgende stappen uit wanneer u een probleem met het product probeert op te lossen.

- [Stap 1: Controleer of het apparaat is ingeschakeld](#)
- [Stap 2: Controleer op het bedieningspaneel of er een foutbericht wordt weergegeven](#)
- [Stap 3: Test de afdrukfunctie](#)
- [Stap 4: Test de kopieerfunctie](#)
- [Stap 5: Test de faxverzendfunctionaliteit](#)
- [Stap 6: Test de faxontvangstfunctionaliteit](#)
- [Stap 7: Probeer een afdruktaak vanaf de computer te verzenden](#)
- [Stap 8: Test de USB-afdrukfunctie bij het apparaat](#)

## Stap 1: Controleer of het apparaat is ingeschakeld

1. Controleer of de stekker in het stopcontact zit en of het apparaat is ingeschakeld.
2. Controleer of het netsnoer stevig is aangesloten op het apparaat en op een goed functionerend stopcontact.
3. Controleer het stopcontact door het netsnoer op een ander stopcontact aan te sluiten.
4. Als de motoren van het apparaat niet draaien, controleert u of de printcartridges zijn geïnstalleerd en of alle kleppen dicht zijn. Bij dergelijke problemen wordt een bericht weergegeven op het bedieningspaneel.
5. Als de documentinvoermotor niet draait, opent u de klep van de documentinvoer en verwijdert u eventueel aanwezig verpakkingsmateriaal of transporttape.
6. Als de scannerlamp niet brandt wanneer u een kopieer-, scan- of faxtaak uitvoert, neemt u contact op met de ondersteuning van HP.

## Stap 2: Controleer op het bedieningspaneel of er een foutbericht wordt weergegeven

Als alles goed is, wordt op het bedieningspaneel aangegeven dat het apparaat gereed is. Probeer, als er een foutbericht wordt weergegeven, de fout op te lossen.

## Stap 3: Test de afdrukfunctie

1. Raak in het beginscherm van het bedieningspaneel de knop Instellingen  aan.
2. Open het menu **Rapporten** en selecteer het item **Configuratie-rapport** om het rapport af te drukken.
3. Als het rapport niet wordt afgedrukt, controleert u of er papier in de lade ligt en of er geen papier is vastgelopen in het apparaat.

---

 **OPMERKING:** Zorg ervoor dat het papier in de lade voldoet aan de specificaties voor dit apparaat.

---

## Stap 4: Test de kopieerfunctie

1. Plaats de configuratiepagina in de documentinvoer en maak een kopie. Als het papier niet soepel door de documentinvoer wordt gevoerd, moet u de invoerrollen en het scheidingskussen mogelijk schoonmaken. Zorg ervoor dat het papier voldoet aan de specificaties voor dit apparaat.
2. Plaats de configuratiepagina op de glasplaat en maak een kopie.
3. Als de afdrukkwaliteit van de gekopieerde pagina's onvoldoende is, reinigt u de glasplaat en de glasstrook.

## Stap 5: Test de faxverzendfunctionaliteit

1. Raak in het beginscherm van het bedieningspaneel de knop Instellingen  aan.
2. Open het menu [Service](#) en open vervolgens het menu [Faxservice](#). Raak de knop [Faxtest uitvoeren](#) aan om de faxfunctionaliteit te testen.
3. Raak op het bedieningspaneel de knop [Fax](#) en vervolgens de knop [Faxen starten](#) aan.

## Stap 6: Test de faxontvangstfunctionaliteit

1. Raak in het beginscherm van het bedieningspaneel de knop Instellingen  aan.
2. Open het menu [Service](#) en open vervolgens het menu [Faxservice](#). Raak de knop [Faxtest uitvoeren](#) aan om de faxfunctionaliteit te testen.
3. Gebruik een ander faxapparaat om een fax naar het apparaat te verzenden.
4. Als het apparaat de fax niet ontvangt, controleert u of er niet te veel telefoontoestellen op het apparaat zijn aangesloten en of de telefoontoestellen in de juiste volgorde zijn aangesloten.
5. Controleer en wijzig de faxinstellingen voor het product.
6. Schakel de functie [Privé ontvangen](#) uit.

## Stap 7: Probeer een afdruktaak vanaf de computer te verzenden

1. Gebruik een tekstverwerker om een afdruktaak naar het product te verzenden.
2. Als de taak niet wordt afgedrukt, controleert u of u de juiste printerdriver hebt geselecteerd.
3. Verwijder en installeer de productsoftware opnieuw.

## Stap 8: Test de USB-afdrukfunctie bij het apparaat

1. Kopieer een PDF-document of een JPEG-foto naar een USB-flashstation en plaats het USB-apparaat in de poort aan de voorzijde van het apparaat.
2. Raak op het bedieningspaneel de knop [USB-flashdrive](#) aan en probeer het document of de foto af te drukken.
3. Als er geen documenten worden weergegeven, probeert u een ander USB-flashstation.



## Factoren die de prestaties van het product beïnvloeden

De hoeveelheid tijd die nodig is om een taak af te drukken, is van verschillende factoren afhankelijk:

- Het softwareprogramma dat u gebruikt en de instellingen daarvan
- Het gebruik van speciaal papier (zoals transparanten, zwaar papier of papier van aangepast formaat)
- Verwerkingstijd en downloadtijd van het product
- De complexiteit en de grootte van afbeeldingen
- De snelheid van de gebruikte computer
- De USB- of netwerkverbinding
- Of het apparaat in kleur of in zwart-wit afdrukt
- Het type USB-flashstation, indien van toepassing

## De fabrieksinstellingen herstellen

---

△ **VOORZICHTIG:** Wanneer u de fabrieksinstellingen herstelt, worden alle apparaat- en netwerkinstellingen gewijzigd in de standaardinstellingen en worden de naam in de faxkopregel, het telefoonnummer en in het geheugen opgeslagen faxen gewist. Ook wordt het faxtelefoonboek leeggemaakt en worden in het geheugen opgeslagen pagina's verwijderd. Na het herstellen van de fabrieksinstellingen wordt het product opnieuw opgestart.

---

1. Druk op de knop Instellingen  op het bedieningspaneel van het apparaat.
2. Ga naar het menu **Service** en raak dit aan.
3. Ga naar de knop **Standaardwaarden** aan raak deze aan. Raak vervolgens de knop **OK** aan.  
Het product wordt automatisch opnieuw opgestart.

# Berichten op het bedieningspaneel interpreteren

## Soorten berichten op het bedieningspaneel

Er worden tijdelijk signaal- en waarschuwingsberichten weergegeven. Mogelijk moet u deze bevestigen door de knop **OK** aan te raken om verder te kunnen gaan, of moet u de knop **Annuleren** **X** aanraken om de taak te annuleren. Bij bepaalde waarschuwingen wordt de taak mogelijk niet volledig uitgevoerd of is de afdrukkwaliteit niet goed. Als het signaal- of waarschuwingsbericht betrekking heeft op het afdrucken en de functie voor automatisch doorgaan is ingeschakeld, wordt geprobeerd om de afdruktaak te hervatten wanneer de waarschuwing 10 seconden op het scherm is weergegeven zonder dat u deze hebt bevestigd.

Kritieke foutberichten kunnen een defect aangeven. Schakel het product uit en weer in. Dit zou het probleem moeten verhelpen. Als een kritieke fout aanhoudt, moet het product mogelijk worden nagekeken.

## Berichten op het bedieningspaneel

Tabel 13-1 Berichten op het bedieningspaneel

Bedieningspaneelbericht	Omschrijving	Aanbevolen actie
<b>10.100X Fout in accessoiregeheugen</b>	De geheugenchip van een bepaalde printcartridge is defect of ontbreekt.  "X" duidt op de cartridge: 0=zwart, 1=cyaan, 2=magenta, 3=geel.	Controleer de geheugenchip. Als het defect of beschadigd is, moet u de cartridge vervangen.  Controleer of de cartridge in de juiste sleuf is geïnstalleerd.  Plaats de printcartridge opnieuw.  Schakel het product uit en vervolgens weer in.  Indien de fout zich voordoet met een kleurencartridge, probeer deze dan te vervangen door een andere kleurencartridge in de lade. Als hetzelfde bericht wordt weergegeven dan is er een probleem met de motor. Als er een ander 10.000X-bericht verschijnt, vervangt u de cartridge.  Als het probleem niet is opgelost, vervangt u de cartridge.
<b>49 Fout, Schakel uit/in</b>	Er is een fout opgetreden bij de interne, geïntegreerde software. In de meeste gevallen wordt het apparaat automatisch opnieuw gestart.	Schakel het product uit met de hoofdschakelaar, wacht minimaal 30 seconden, schakel het product weer in en wacht tot het product is geïntialiseerd.  Neem contact op met HP als de fout zich blijft voordoen. Raadpleeg <a href="http://www.hp.com/support/CM1410series">www.hp.com/support/CM1410series</a> of de ondersteuningsbrochure in de verpakking van het apparaat.

**Tabel 13-1 Berichten op het bedieningspaneel (vervolg)**

Bedieningspaneelbericht	Omschrijving	Aanbevolen actie
<b>50.x Fuserfout</b>	Er is een interne hardwarefout opgetreden in het product.	<ol style="list-style-type: none"><li>1. Schakel het product uit met de hoofdschakelaar, wacht minimaal 30 seconden.</li><li>2. Als u een spanningsbeveiliging gebruikt, koppelt u deze los. Sluit het product rechtstreeks aan op het stopcontact.</li><li>3. Schakel het product in en wacht totdat het is geïnitieerd.</li></ol> <p>Neem contact op met HP als de fout zich blijft voordoen. Raadpleeg <a href="http://www.hp.com/support/CM1410series">www.hp.com/support/CM1410series</a> of de ondersteuningsbrochure in de verpakking van het apparaat.</p>
<b>52 Scannerfout</b>	Er is een interne hardwarefout opgetreden in het product.	<p>Schakel het product uit met de hoofdschakelaar, wacht minimaal 30 seconden, schakel het product weer in en wacht tot het product is geïnitieerd.</p> <p>Als u een spanningsbeveiliging gebruikt, koppelt u deze los. Sluit het product rechtstreeks aan op het stopcontact. Schakel het product in met de hoofdschakelaar.</p> <p>Neem contact op met HP als de fout zich blijft voordoen. Raadpleeg <a href="http://www.hp.com/support/CM1410series">www.hp.com/support/CM1410series</a> of de ondersteuningsbrochure in de verpakking van het apparaat.</p>
<b>57 Ventil.-fout, Schakel uit/in</b>	Er is een probleem opgetreden met de interne ventilator van het product.	<p>Schakel het product uit met de hoofdschakelaar, wacht minimaal 30 seconden, schakel het product weer in en wacht tot het product is geïnitieerd.</p> <p>Neem contact op met HP als de fout zich blijft voordoen. Raadpleeg <a href="http://www.hp.com/support/CM1410series">www.hp.com/support/CM1410series</a> of de ondersteuningsbrochure in de verpakking van het apparaat.</p>
<b>79 Fout Schakel uit/in</b>	Er is een interne firmwarefout opgetreden in het product. In de meeste gevallen wordt het apparaat automatisch opnieuw gestart.	<p>Schakel het product uit met de hoofdschakelaar, wacht minimaal 30 seconden, schakel het product weer in en wacht tot het product is geïnitieerd.</p> <p>Als u een spanningsbeveiliging gebruikt, koppelt u deze los. Sluit het product rechtstreeks aan op het stopcontact. Schakel het product in met de hoofdschakelaar.</p> <p>Neem contact op met HP als de fout zich blijft voordoen. Raadpleeg <a href="http://www.hp.com/support/CM1410series">www.hp.com/support/CM1410series</a> of de ondersteuningsbrochure in de verpakking van het apparaat.</p>

**Tabel 13-1 Berichten op het bedieningspaneel (vervolg)**

Bedieningspaneelbericht	Omschrijving	Aanbevolen actie
<b>Aan pagina aanp. Alleen flatbed</b>	De kopieerfunctie verkleinen/vergroten ("Aanpassen aan pagina") is enkel van toepassing op kopieën die werden gemaakt vanaf de flatbedscanner.	Gebruik de flatbed of selecteer een andere vergroten/verkleinen-instelling.
<b>ADF-deur is open.</b>	De klep van de documentinvoer is open of een sensor is defect.	Zorg dat de klep van de documentinvoer gesloten is.  Als het bericht niet verdwijnt, schakelt u het product uit met behulp van de hoofdschakelaar, wacht u minimaal 30 seconden, schakelt u het product weer in en wacht u tot het is geïnitieerd.  Neem contact op met HP als de fout zich blijft voordoen. Raadpleeg <a href="http://www.hp.com/support/CM1410series">www.hp.com/support/CM1410series</a> of de ondersteuningsbrochure in de verpakking van het apparaat.
<b>Afdruk mislukt, druk op OK. Als fout blijft, zet uit en aan.</b>	De huidige pagina kan niet worden afgedrukt omdat deze te complex is.	Raak de knop <b>OK</b> aan om het bericht te wissen.
<b>Apparaatfout, druk op OK</b>	Algemene motorfout.	Dit is slechts een waarschuwing. Mogelijk wordt de uitvoer van de taak beïnvloed.
<b>Apparaat is bezet. Probeer het later opnieuw</b>	Het product is bezig.	Wacht tot de huidige taak is voltooid of tot het apparaat is geïnitieerd.
<b>Communicatiefout.</b>	Er is een fout opgetreden in de faxcommunicatie tussen het product en de afzender of ontvanger.	Laat het product opnieuw proberen de fax te verzenden. Haal het telefoonsnoer van het product uit de wandcontactdoos, sluit een telefoon aan en controleer of u kunt bellen. Sluit het telefoonsnoer van het product aan op de aansluiting van een andere telefoonlijn.  Probeer het probleem op te lossen door een ander telefoonsnoer te gebruiken.  Stel de optie <b>Faxsnelheid</b> in op <b>Langzaam (V.29)</b> of schakel de optie <b>Snel (V.34)</b> uit.  Schakel de functie <b>Foutcorrectie</b> uit om automatische foutcorrectie te voorkomen.  <b>OPMERKING:</b> Als u de functie <b>Foutcorrectie</b> uitschakelt, is de kwaliteit van de fax mogelijk lager.  Druk vanaf het bedieningspaneel het rapport <b>Faxactiv.logbest.</b> af om te bepalen of de fout optreedt bij een bepaald faxnummer.  Neem contact op met HP als de fout zich blijft voordoen. Raadpleeg <a href="http://www.hp.com/support/CM1410series">www.hp.com/support/CM1410series</a> of de ondersteuningsbrochure in de verpakking van het apparaat.
<b>Cyaan cassette laag</b>	Het einde van de levensduur van de printcartridge nadert.	U kunt doorgaan met afdrukken, maar het is verstandig een vervangend onderdeel achter de hand te hebben.

**Tabel 13-1 Berichten op het bedieningspaneel (vervolg)**

Bedieningspaneelbericht	Omschrijving	Aanbevolen actie
<b>Cyaan op verkeerde plaats</b>	De printcartridge is in de verkeerde sleuf geplaatst.	Zorg ervoor dat alle printcartridges in de juiste sleuf zijn geplaatst. De printcartridges worden van voor naar achter in de volgende volgorde geïnstalleerd: zwart, cyaan, magenta en geel.
<b>Cyaan zeer laag</b>	De levensduur van de aangegeven printcartridge is bijna verstreken en het menu-item <a href="#">Indien zeer laag</a> in het menu <a href="#">Systeeminstellingen</a> is ingesteld op <a href="#">Doorgaan</a> .	Voor een optimale afdrukkwaliteit raadt HP aan de printcartridge nu te vervangen. U kunt doorgaan met afdrucken tot u een afname in de afdrukkwaliteit waarneemt. De werkelijke levensduur van een cartridge kan variëren.  Zodra een onderdeel van HP vrijwel leeg is, is de Premium Protection Warranty van HP niet langer van toepassing op dit onderdeel. Wanneer een onderdeel van HP vrijwel leeg is en het afdrucken wordt voortgezet, worden afdrukgebreken of cartridgeproblemen niet beschouwd als materiaal- of fabricagefouten in het onderdeel volgens de garantie op de printcartridge van HP.
<b>Drukfout, Druk op OK</b>	Drukfout door vertraagde invoer.	Controleer of er papier in de invoerlade is geplaatst.  Plaats het papier opnieuw.
<b>Faxnummer bezet. Opn. kiezen.</b>	Het faxnummer waarnaar u de fax probeert te verzenden, is in gesprek. Het product kiest het bezette nummer automatisch opnieuw.	Laat het product opnieuw proberen de fax te verzenden.  Bel de ontvanger en controleer of zijn of haar faxapparaat aan staat en gereed is.  Controleer of u het juiste faxnummer belt.  Open het menu <a href="#">Service</a> en raak de knop <a href="#">Faxservice</a> aan. Raak de knop <a href="#">Faxtest uitvoeren</a> aan. Met deze test wordt gecontroleerd of het telefoonsnoer op de juiste aansluiting is aangesloten en of de telefoonlijn een signaal ontvangt. Het apparaat drukt een rapport met de resultaten af.  Neem contact op met HP als de fout zich blijft voordoen. Raadpleeg <a href="http://www.hp.com/support/CM1410series">www.hp.com/support/CM1410series</a> of de ondersteuningsbrochure in de verpakking van het apparaat.

**Tabel 13-1 Berichten op het bedieningspaneel (vervolg)**

Bedieningspaneelbericht	Omschrijving	Aanbevolen actie
<b>Faxnummer bezet.</b> <b>Verz. geannul.</b>	Het faxnummer waarnaar u de fax probeert te verzenden, is in gesprek. De verzending van de fax is geannuleerd.	<p>Bel de ontvanger en controleer of zijn of haar faxapparaat aan staat en gereed is.</p> <p>Controleer of u het juiste faxnummer belt.</p> <p>Controleer of de optie <b>Opnemen als bezet</b> is ingeschakeld.</p> <p>Open het menu <b>Service</b> en raak de knop <b>Faxservice</b> aan. Raak de knop <b>Faxtest uitvoeren</b> aan. Met deze test wordt gecontroleerd of het telefoonsnoer op de juiste aansluiting is aangesloten en of de telefoonlijn een signaal ontvangt. Het apparaat drukt een rapport met de resultaten af.</p> <p>Neem contact op met HP als de fout zich blijft voordoen. Raadpleeg <a href="http://www.hp.com/support/CM1410series">www.hp.com/support/CM1410series</a> of de ondersteuningsbrochure in de verpakking van het apparaat.</p>
<b>Faxontvangstfout.</b>	Er is een fout opgetreden tijdens het ontvangen van een fax.	<p>Verzoek de afzender om de fax opnieuw te verzenden.</p> <p>Probeer een fax naar de afzender of naar een ander faxtoestel te verzenden.</p> <p>Controleer of het telefoonsnoer goed is aangesloten door het los te koppelen en weer aan te sluiten.</p> <p>Controleer of u het telefoonsnoer gebruikt dat bij het product is geleverd.</p> <p>Open het menu <b>Service</b> en raak de knop <b>Faxservice</b> aan. Raak de knop <b>Faxtest uitvoeren</b> aan. Met deze test wordt gecontroleerd of het telefoonsnoer op de juiste aansluiting is aangesloten en of de telefoonlijn een signaal ontvangt. Het apparaat drukt een rapport met de resultaten af.</p> <p>Verlaag de faxesnelheid. Vraag de afzender om de fax opnieuw te verzenden.</p> <p>Schakel de foutcorrectiemodus uit. Vraag de afzender om de fax opnieuw te verzenden.</p> <p><b>OPMERKING:</b> Als u de foutcorrectiemodus uitschakelt, is de kwaliteit van de fax mogelijk lager.</p> <p>Sluit het product aan op een andere telefoonlijn.</p> <p>Neem contact op met HP als de fout zich blijft voordoen. Raadpleeg <a href="http://www.hp.com/support/CM1410series">www.hp.com/support/CM1410series</a> of de ondersteuningsbrochure in de verpakking van het apparaat.</p>

**Tabel 13-1 Berichten op het bedieningspaneel (vervolg)**

Bedieningspaneelbericht	Omschrijving	Aanbevolen actie
<p><b>Faxopslag is vol.</b></p> <p><b>Faxontvangst geannuleerd.</b></p>	Er is onvoldoende geheugen voor het opslaan van inkomende faxen beschikbaar.	<p>Wanneer u gebruikmaakt van de functie <a href="#">Privé ontvangen</a>, dient u alle ontvangen faxen af te drukken om geheugen vrij te maken.</p> <p>Indien er nog meer geheugen nodig is, wist u faxen uit het geheugen. Open het menu <a href="#">Service</a>. Selecteer in het menu <a href="#">Faxservice</a> de optie <a href="#">Opgesl. faxen wissen</a>.</p>
<p><b>Faxopslag is vol.</b></p> <p><b>Faxverzending geannul.</b></p>	Tijdens het verzenden van de fax is het geheugen vol geraakt. Een faxtaak kan alleen correct worden uitgevoerd als alle pagina's van de fax zich in het geheugen bevinden. Alleen de pagina's waarvoor plaats was in het geheugen, zijn verzonden.	<p>Annuleer de huidige taak. Schakel het apparaat uit en weer in. Probeer de taak opnieuw te verzenden.</p> <p>Als de fout zich blijft voordoen, annuleert u de taak en schakelt u het apparaat voor de tweede keer uit en weer in. Het apparaat heeft mogelijk onvoldoende geheugen voor bepaalde taken.</p>
<b>Fout bij documentinvoer. Opnieuw laden</b>	Het apparaat heeft geen papier uit de documentinvoer opgepakt.	<p>Verwijder het papier uit de documentinvoerlade en plaats het weer terug.</p> <p>Neem contact op met HP als de fout zich blijft voordoen. Raadpleeg <a href="http://www.hp.com/support/CM1410series">www.hp.com/support/CM1410series</a> of de ondersteuningsbrochure in de verpakking van het apparaat.</p>
<b>Gebr. [kleur] geplaatst, druk op OK om te accepteren</b>	Er is een gebruikte kleurenprintcartridge geïnstalleerd of verplaatst.	Druk op de knop <a href="#">OK</a> om terug te keren naar de gereedstatus.
<b>Geel op verkeerde plaats</b>	De printcartridge is in de verkeerde sleuf geplaatst.	Zorg ervoor dat alle printcartridges in de juiste sleuf zijn geplaatst. De printcartridges worden van voor naar achter in de volgende volgorde geïnstalleerd: zwart, cyaan, magenta en geel.
<b>Geel printcass. laag</b>	Het einde van de levensduur van de printcartridge nadert.	U kunt doorgaan met afdrukken, maar het is verstandig een vervangend onderdeel achter de hand te hebben.
<b>Geel zeer laag</b>	De levensduur van de aangegeven printcartridge is bijna verstreken en het menu-item <a href="#">Indien zeer laag</a> in het menu <a href="#">Systeeminstellingen</a> is ingesteld op <a href="#">Doorgaan</a> .	<p>Voor een optimale afdrukkwaliteit raadt HP aan de printcartridge nu te vervangen. U kunt doorgaan met afdrukken tot u een afname in de afdrukkwaliteit waarneemt. De werkelijke levensduur van een cartridge kan variëren.</p> <p>Zodra een onderdeel van HP vrijwel leeg is, is de Premium Protection Warranty van HP niet langer van toepassing op dit onderdeel. Wanneer een onderdeel van HP vrijwel leeg is en het afdrukken wordt voortgezet, worden afdrukgebreken of cartridgeproblemen niet beschouwd als materiaal- of fabricagefouten in het onderdeel volgens de garantie op de printcartridge van HP.</p>

**Tabel 13-1 Berichten op het bedieningspaneel (vervolg)**

Bedieningspaneelbericht	Omschrijving	Aanbevolen actie
<b>Geen antwoord.</b> <b>Opn. kiezen.</b>	Er is geen antwoord van het faxnummer waarnaar u wilt verzenden. Het product probeert na enkele minuten opnieuw te kiezen.	<p>Laat het product opnieuw proberen de fax te verzenden.</p> <p>Bel de ontvanger en controleer of zijn of haar faxapparaat aan staat en gereed is.</p> <p>Controleer of u het juiste faxnummer belt.</p> <p>Als het nummer voortdurend opnieuw wordt gekozen, haalt u het telefoonsnoer van het apparaat uit de wandcontactdoos, sluit u een telefoon aan en controleert u of u kunt bellen.</p> <p>Open het menu <a href="#">Service</a> en raak de knop <a href="#">Faxservice</a> aan. Raak de knop <a href="#">Faxtest uitvoeren</a> aan. Met deze test wordt gecontroleerd of het telefoonsnoer op de juiste aansluiting is aangesloten en of de telefoonlijn een signaal ontvangt. Het apparaat drukt een rapport met de resultaten af.</p> <p>Neem contact op met HP als de fout zich blijft voordoen. Raadpleeg <a href="http://www.hp.com/support/CM1410series">www.hp.com/support/CM1410series</a> of de ondersteuningsbrochure in de verpakking van het apparaat.</p>
<b>Geen antwoord.</b> <b>Verz. geannul.</b>	De pogingen om een faxnummer opnieuw te kiezen zijn mislukt of de optie <a href="#">Opn. kiezen bij gn antw.</a> is uitgeschakeld.	<p>Bel de ontvanger en controleer of zijn of haar faxapparaat aan staat en gereed is.</p> <p>Controleer of u het juiste faxnummer belt.</p> <p>Controleer of de optie voor opnieuw kiezen is ingeschakeld.</p> <p>Ontkoppel het telefoonsnoer van het product en van de wandcontactdoos en sluit het weer aan.</p> <p>Open het menu <a href="#">Service</a> en raak de knop <a href="#">Faxservice</a> aan. Raak de knop <a href="#">Faxtest uitvoeren</a> aan. Met deze test wordt gecontroleerd of het telefoonsnoer op de juiste aansluiting is aangesloten en of de telefoonlijn een signaal ontvangt. Het apparaat drukt een rapport met de resultaten af.</p> <p>Neem contact op met HP als de fout zich blijft voordoen. Raadpleeg <a href="http://www.hp.com/support/CM1410series">www.hp.com/support/CM1410series</a> of de ondersteuningsbrochure in de verpakking van het apparaat.</p>



**Tabel 13-1 Berichten op het bedieningspaneel (vervolg)**

Bedieningspaneelbericht	Omschrijving	Aanbevolen actie
<b>Geen fax</b>	Het product heeft de inkomende oproep beantwoord, maar heeft niet vastgesteld dat de oproep afkomstig was van een faxtoestel.	<p>Laat het product opnieuw proberen de fax te ontvangen.</p> <p>Open het menu <a href="#">Service</a> en raak de knop <a href="#">Faxservice</a> aan. Raak de knop <a href="#">Faxtest uitvoeren</a> aan. Met deze test wordt gecontroleerd of het telefoonsnoer op de juiste aansluiting is aangesloten en of de telefoonlijn een signaal ontvangt. Het apparaat drukt een rapport met de resultaten af.</p> <p>Neem contact op met HP als de fout zich blijft voordoen. Raadpleeg <a href="http://www.hp.com/support/CM1410series">www.hp.com/support/CM1410series</a> of de ondersteuningsbrochure in de verpakking van het apparaat.</p>
<b>Geen kiestoon.</b>	Het product heeft geen kiestoon gedetecteerd.	<p>Controleer of er een kiestoon op de telefoonlijn is door de knop <a href="#">Faxen starten</a> aan te raken.</p> <p>Ontkoppel het telefoonsnoer van het product en van de wandcontactdoos en sluit het weer aan.</p> <p>Controleer of u het telefoonsnoer gebruikt dat bij het product is geleverd.</p> <p>Open het menu <a href="#">Service</a> en raak de knop <a href="#">Faxservice</a> aan. Raak de knop <a href="#">Faxtest uitvoeren</a> aan. Met deze test wordt gecontroleerd of het telefoonsnoer op de juiste aansluiting is aangesloten en of de telefoonlijn een signaal ontvangt. Het apparaat drukt een rapport met de resultaten af.</p> <p>Neem contact op met HP als de fout zich blijft voordoen. Raadpleeg <a href="http://www.hp.com/support/CM1410series">www.hp.com/support/CM1410series</a> of de ondersteuningsbrochure in de verpakking van het apparaat.</p>
<b>Handm. 2-zijdig Plaats lade 1, Druk op OK</b>	Handmatige duplexmodus.	Vul de juiste lade met papier.
<b>Handmatige invoer &lt;FORMAAT&gt; &lt;SOORT&gt;, Druk op OK om beschikbare media te gebruiken</b>	Modus voor afdrukken via handmatige invoer.	Plaats papier in lade 1.
<b>Instell. gewist</b>	Het product heeft taakinstellingen gewist.	Voer alle gewenste taakinstellingen opnieuw in.
<b>Klep open</b>	De printcartridgeklep staat open.	Sluit de printcartridgeklep.
<b>Laad papier</b>	De lade is leeg.	Vul de lade met papier.
<b>Magenta cassette laag</b>	Het einde van de levensduur van de printcartridge nadert.	U kunt doorgaan met afdrukken, maar het is verstandig een vervangend onderdeel achter de hand te hebben.

**Tabel 13-1 Berichten op het bedieningspaneel (vervolg)**

Bedieningspaneelbericht	Omschrijving	Aanbevolen actie
<b>Magenta op verkeerde plaats</b>	De printcartridge is in de verkeerde sleuf geplaatst.	Zorg ervoor dat alle printcartridges in de juiste sleuf zijn geplaatst. De printcartridges worden van voor naar achter in de volgende volgorde geïnstalleerd: zwart, cyaan, magenta en geel.
<b>Magenta zeer laag</b>	De levensduur van de aangegeven printcartridge is bijna verstreken en het menu-item <a href="#">Indien zeer laag</a> in het menu <a href="#">Systeeminstellingen</a> is ingesteld op <a href="#">Doorgaan</a> .	Voor een optimale afdrukkwaliteit raadt HP aan de printcartridge nu te vervangen. U kunt doorgaan met afdrucken tot u een afname in de afdrukkwaliteit waarneemt. De werkelijke levensduur van een cartridge kan variëren.  Zodra een onderdeel van HP vrijwel leeg is, is de Premium Protection Warranty van HP niet langer van toepassing op dit onderdeel. Wanneer een onderdeel van HP vrijwel leeg is en het afdrucken wordt voortgezet, worden afdrukgebreken of cartridgeproblemen niet beschouwd als materiaal- of fabricagefouten in het onderdeel volgens de garantie op de printcartridge van HP.
<b>Ongeld. stuurpr. Druk op OK</b>	U gebruikt een verkeerd printerstuurprogramma.	Selecteer de printerdriver die geschikt is voor uw product.
<b>Ongeldige invoer</b>	Ongeldige gegevens of ongeldig antwoord.	Corrigeer de vermelding.
<b>Onvold. geheugen, 1 ex. gemaakt. Druk op OK om verder te gaan.</b>	Er is onvoldoende geheugen beschikbaar om de kopieertaak met sorteren te voltooien.	Verdeel de taak in kleinere taken die minder pagina's bevatten.  Schakel het product uit en dan opnieuw aan om het geheugen te wissen.
<b>Onvold. geheugen, Probeer later</b>	Het product heeft onvoldoende geheugen om een nieuwe taak te starten.	Wacht tot wanneer de huidige taak is voltooid voordat u een nieuwe taak opstart.  Schakel het product uit en dan opnieuw aan om het geheugen te wissen.
<b>Papierstoring in lade 1, Verhelp storing en druk op OK</b>	Er heeft zich een papierstoring voorgedaan in lade 1.	Verhelp de storing en volg de instructies op het bedieningspaneel.
<b>Plaats [kleur] printcassette</b>	Een van de kleurencartridges werd niet geïnstalleerd met een gesloten klep.	Installeer de aangegeven kleurencartridge.
<b>Plaats lade 1, &lt;GEWOON&gt; &lt;FORMAAT&gt; / Reinigingsmodus, OK voor start</b>	Prompt reinigingsmodus papier.	Plaats een nieuw vel in de juiste richting in de lade en druk op de knop <b>OK</b> om de reinigingsprocedures te starten.
<b>Plaats lade 1 &lt;SOORT&gt; &lt;FORMAAT&gt;, Druk op OK om beschikbare media te gebruiken</b>	Apparaat voert een taak uit, maar de opgegeven lade is leeg.	Vul de juiste lade met papier.  Raak de knop <b>OK</b> aan als u de huidige lade-instellingen wilt gebruiken.

**Tabel 13-1 Berichten op het bedieningspaneel (vervolg)**

Bedieningspaneelbericht	Omschrijving	Aanbevolen actie
<b>Printercommunicatiefout</b>	Er is een fout (communicatie-time-out) opgetreden bij de motor van het product.	Schakel het product uit met de hoofdschakelaar, wacht minimaal 30 seconden, schakel het product weer in en wacht tot het product is geïnitieerd.  Als u een spanningsbeveiliging gebruikt, koppelt u deze los. Sluit het product rechtstreeks aan op het stopcontact. Schakel het product in met de hoofdschakelaar.  Neem contact op met HP als de fout zich blijft voordoen. Raadpleeg <a href="http://www.hp.com/support/CM1410series">www.hp.com/support/CM1410series</a> of de ondersteuningsbrochure in de verpakking van het apparaat.
<b>Printerfout. Druk op OK (doorgaan).</b>	Er is een afdrukmotorfout opgetreden.	Dit is slechts een waarschuwing. Mogelijk wordt de uitvoer van de taak beïnvloed.
<b>Scanfout, Niet verbonden</b>	Het product kan geen scangegevens naar een computer verzenden.	Controleer of de kabel goed is aangesloten of niet beschadigd is. Vervang indien nodig de kabel en probeer vervolgens opnieuw te scannen.
<b>Scan geannuleerd Verwijder doc.</b>	U hebt op de knop Annuleren <b>X</b> gedrukt om de huidige taak te annuleren terwijl pagina's vanuit de documentinvoer werden gescand, gefaxt, of gekopieerd. Tijdens het annuleringsproces wordt de documentinvoer niet automatisch vrijgemaakt.	Verwijder het vastgelopen materiaal. Verwijder vervolgens het materiaal uit de documentinvoerlade en begin opnieuw.
<b>Scannerfout #, Schakel uit/in</b>	Er is een fout opgetreden in de subeenheid van de scanner van het product.	Schakel het product uit met de hoofdschakelaar, wacht minimaal 30 seconden, schakel het product weer in en wacht tot het product is geïnitieerd.  Open de scannerklep niet tot de initialisatie is voltooid.  Als u een spanningsbeveiliging gebruikt, koppelt u deze los. Sluit het product rechtstreeks aan op het stopcontact. Schakel het product in met de hoofdschakelaar.  Neem contact op met HP als de fout zich blijft voordoen. Raadpleeg <a href="http://www.hp.com/support/CM1410series">www.hp.com/support/CM1410series</a> of de ondersteuningsbrochure in de verpakking van het apparaat.
<b>Scanner gereserv voor pc</b>	Een computer gebruikt het product om te scannen.	Wacht tot de computerscan is voltooid, annuleer de scantaak vanuit de computersoftware of druk op Annuleren <b>X</b> .
<b>Storing in (gebied), Open de klep en verhelp de storing</b>	Er is een papierstoring in de afdrukpapierbaan of de uitvoerbak.	Verhelp de storing die wordt weergegeven op het bedieningspaneel van het product en volg de instructies op het bedieningspaneel.
<b>Storing in doc.invoer.</b>	Een vel papier is vastgelopen in de lade van de documentinvoer.	Verwijder het vastgelopen papier.

**Tabel 13-1 Berichten op het bedieningspaneel (vervolg)**

Bedieningspaneelbericht	Omschrijving	Aanbevolen actie
<b>Storing in doc.invoer. Verhelpen en weer laden.</b>	Een vel papier is vastgelopen in de lade van de documentinvoer.	Verwijder het vastgelopen papier.  Neem contact op met HP als de fout zich blijft voordoen. Raadpleeg <a href="http://www.hp.com/support/CM1410series">www.hp.com/support/CM1410series</a> of de ondersteuningsbrochure in de verpakking van het apparaat.
<b>Te weinig geheugen. Druk op OK.</b>	Het geheugen van het product is bijna vol.	Raak de knop <b>OK</b> aan om de taak te annuleren.  Verdeel de taak in kleinere taken die minder pagina's bevatten.  Schakel het product uit en dan opnieuw aan om het geheugen te wissen.
<b>Verst. geannul. Verwijder doc.</b>	U hebt op de knop Annuleren <b>X</b> gedrukt om de huidige taak te annuleren terwijl pagina's vanuit de documentinvoer werden gefaxt. Tijdens het annuleringsproces wordt de documentinvoer niet automatisch vrijgemaakt.	Verwijder het vastgelopen materiaal. Verwijder vervolgens het materiaal uit de documentinvoerlade en begin opnieuw.
<b>Vervang [kleur]</b>	De levensduur van de aangegeven printcartridge is bijna verstreken en het menu-item <b>Indien zeer laag</b> in het menu <b>Systeeminstellingen</b> is ingesteld op <b>Stoppen/Vervangen</b> .	Voor een optimale afdrukkwaliteit raadt HP aan de printcartridge nu te vervangen. U kunt doorgaan met afdrukken tot u een afname in de afdrukkwaliteit waarneemt. De werkelijke levensduur van een cartridge kan variëren.  Zodra een onderdeel van HP vrijwel leeg is, is de Premium Protection Warranty van HP niet langer van toepassing op dit onderdeel. Wanneer een onderdeel van HP vrijwel leeg is en het afdrukken wordt voortgezet, worden afdrukgebreken of cartridgeproblemen niet beschouwd als materiaal- of fabricagefouten in het onderdeel volgens de garantie op de printcartridge van HP.

**Tabel 13-1 Berichten op het bedieningspaneel (vervolg)**

Bedieningspaneelbericht	Omschrijving	Aanbevolen actie
<b>Verzendfout fax</b>	Er is een fout opgetreden tijdens het verzenden van een fax.	<p>Verzend de fax opnieuw.</p> <p>Probeer naar een ander faxnummer te faxen.</p> <p>Controleer of het telefoonsnoer goed is aangesloten door het los te koppelen en weer aan te sluiten.</p> <p>Controleer of u het telefoonsnoer gebruikt dat bij het product is geleverd.</p> <p>Open het menu <a href="#">Service</a> en raak de knop <a href="#">Faxservice</a> aan. Raak de knop <a href="#">Faxtest uitvoeren</a> aan. Met deze test wordt gecontroleerd of het telefoonsnoer op de juiste aansluiting is aangesloten en of de telefoonlijn een signaal ontvangt. Het apparaat drukt een rapport met de resultaten af.</p> <p>Sluit het product aan op een andere telefoonlijn.</p> <p>Stel de faxresolutie in op <a href="#">Standaard</a> in plaats van op de standaardinstelling <a href="#">Fijn</a>.</p> <p>Neem contact op met HP als de fout zich blijft voordoen. Raadpleeg <a href="http://www.hp.com/support/CM1410series">www.hp.com/support/CM1410series</a> of de ondersteuningsbrochure in de verpakking van het apparaat.</p>
<b>Zwarte printcass. laag</b>	Het einde van de levensduur van de printcartridge nadert.	U kunt doorgaan met afdrucken, maar het is verstandig een vervangend onderdeel achter de hand te hebben.
<b>Zwart op verkeerde plaats</b>	De printcartridge is in de verkeerde sleuf geplaatst.	Zorg ervoor dat alle printcartridges in de juiste sleuf zijn geplaatst. De printcartridges worden van voor naar achter in de volgende volgorde geïnstalleerd: zwart, cyaan, magenta en geel.
<b>Zwart zeer laag</b>	De levensduur van de aangegeven printcartridge is bijna verstreken en het menu-item <a href="#">Indien zeer laag</a> in het menu <a href="#">Systeeminstellingen</a> is ingesteld op <a href="#">Doorgaan</a> .	<p>Voor een optimale afdrukkwaliteit raadt HP aan de printcartridge nu te vervangen. U kunt doorgaan met afdrucken tot u een afname in de afdrukkwaliteit waarneemt. De werkelijke levensduur van een cartridge kan variëren.</p> <p>Zodra een onderdeel van HP vrijwel leeg is, is de Premium Protection Warranty van HP niet langer van toepassing op dit onderdeel. Wanneer een onderdeel van HP vrijwel leeg is en het afdrucken wordt voortgezet, worden afdrukgebreken of cartridgeproblemen niet beschouwd als materiaal- of fabricagefouten in het onderdeel volgens de garantie op de printcartridge van HP.</p>

# Papier wordt niet goed ingevoerd of loopt vast

- [Het apparaat pakt geen papier op](#)
- [Het apparaat pakt meerdere vellen papier op.](#)
- [Papierstoringen voorkomen](#)
- [Storingen verhelpen](#)

## Het apparaat pakt geen papier op

Als het apparaat geen papier uit de lade pakt, kunt u het volgende proberen.

1. Open het apparaat en verwijder eventuele vastgelopen vellen papier.
2. Plaats papier met het juiste formaat in de lade.
3. Zorg ervoor dat de papiergeleiders in de lade zijn afgestemd op het papierformaat. Schuif de geleiders tegen de stapel papier aan zonder het papier te buigen.
4. Controleer op het bedieningspaneel of het apparaat wacht op een bevestiging om het papier handmatig in te voeren. Plaats papier en ga verder met afdrucken.

## Het apparaat pakt meerdere vellen papier op.

Als het apparaat meerdere vellen papier uit de lade pakt, kunt u het volgende proberen.

1. Verwijder de stapel papier uit de lade, buig de stapel, draai deze 180 graden en draai hem vervolgens om. *Waaier het papier niet uit.* Plaats de stapel papier terug in de lade.
2. Gebruik uitsluitend papier dat voldoet aan de specificaties van HP voor dit apparaat.
3. Gebruik geen papier dat is gekreukeld, gevouwen of beschadigd. Gebruik indien nodig papier uit een ander pak.
4. Controleer of de lade niet te vol is. Als dit wel het geval is, dient u de gehele stapel papier uit de lade te verwijderen, de stapel recht te leggen en een deel van de stapel papier terug te plaatsen in de lade.
5. Zorg ervoor dat de papiergeleiders in de lade zijn afgestemd op het papierformaat. Schuif de geleiders tegen de stapel papier aan zonder het papier te buigen.

## Papierstoringen voorkomen

Probeer de volgende oplossingen om papierstoringen te voorkomen.

1. Gebruik uitsluitend papier dat voldoet aan de specificaties van HP voor dit apparaat.
2. Gebruik geen papier dat is gekreukeld, gevouwen of beschadigd. Gebruik indien nodig papier uit een ander pak.
3. Gebruik geen papier waarop al eerder is afgedrukt of gekopieerd.
4. Controleer of de lade niet te vol is. Als dit wel het geval is, dient u de gehele stapel papier uit de lade te verwijderen, de stapel recht te leggen en een deel van de stapel papier terug te plaatsen in de lade.

5. Zorg ervoor dat de papiergeleiders in de lade zijn afgestemd op het papierformaat. Schuif de geleiders tegen de stapel papier aan zonder het papier te buigen.
6. Plaats de lade goed in het apparaat.
7. Gebruik de handmatige invoer wanneer u afdrukt op zwaar of geperforeerd papier, of papier met reliëf en voer de vellen een voor een in.

## Storingen verhelpen

## Storingslocaties

Papierstoringen kunnen zich op de volgende plaatsen voordoen:

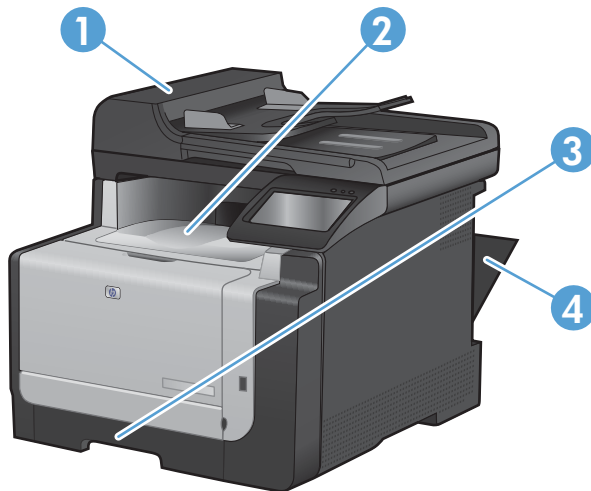

1	Documentinvoer
2	Uitvoerbak
3	Lade 1
4	Achterklep

Na de papierstoring kan er losse toner in het product achterblijven. Na het afdrucken van enkele vellen is dit gewoonlijk vanzelf opgelost.

## Papierstoringen in de documentinvoer verhelpen

1. Schakel het product uit.

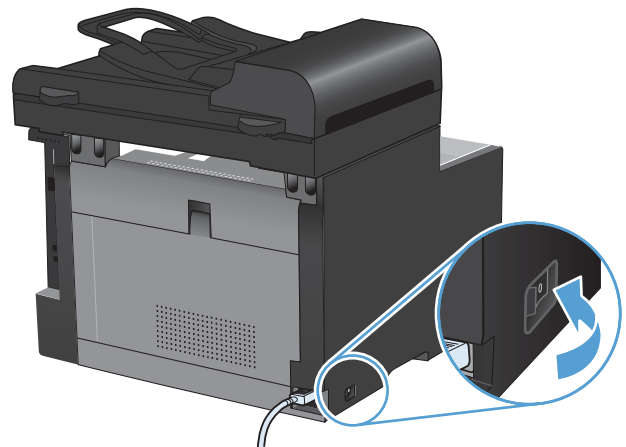



2. Open de klep van de documentinvoer.



3. Til het invoermechanisme omhoog en trek het vastgelopen papier voorzichtig los.

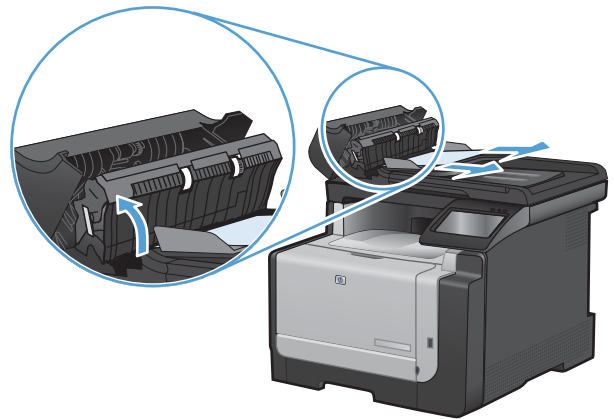

4. Sluit de klep van de documentinvoer.

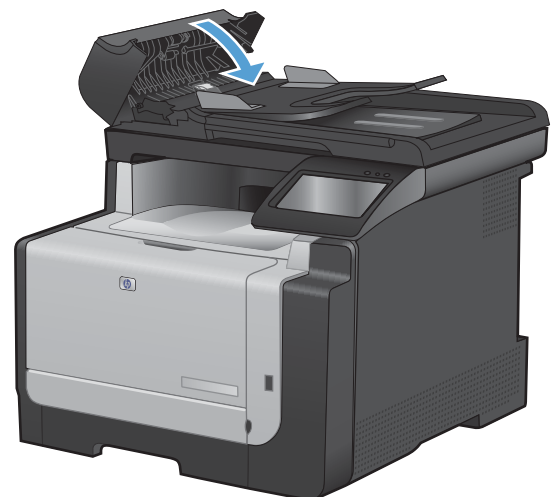

## Vastgelopen papier uit de uitvoerlade verwijderen

△ **VOORZICHTIG:** Gebruik geen scherpe objecten, zoals een pincet of een buigtang, om storingen te verhelpen. Schade die is veroorzaakt door scherpe voorwerpen wordt niet door de garantie gedekt.

Als u vastgelopen papier wilt verwijderen, trekt u het vastgelopen papier recht uit het apparaat. Wanneer u het vastgelopen papier onder een hoek uit het apparaat probeert te trekken, kan het apparaat beschadigd raken.

📄 **OPMERKING:** Afhankelijk van de locatie van de storting zijn sommige van de onderstaande stappen mogelijk niet van toepassing.

1. Verwijder lade 1 en open de toegangsklep boven de lade.

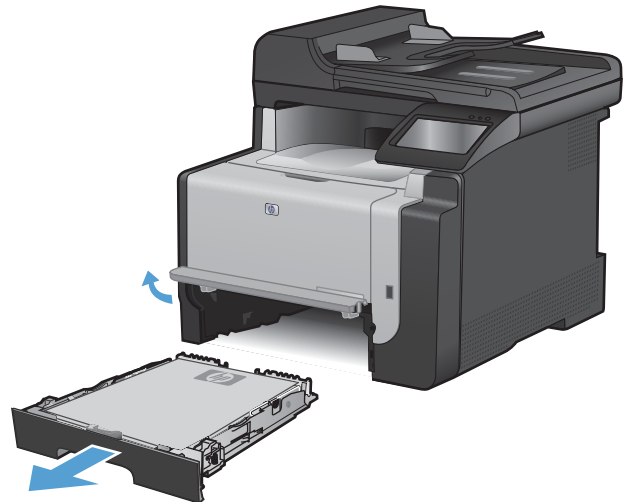

2. Pak het papier met beide handen beet en trek het voorzichtig uit het apparaat.

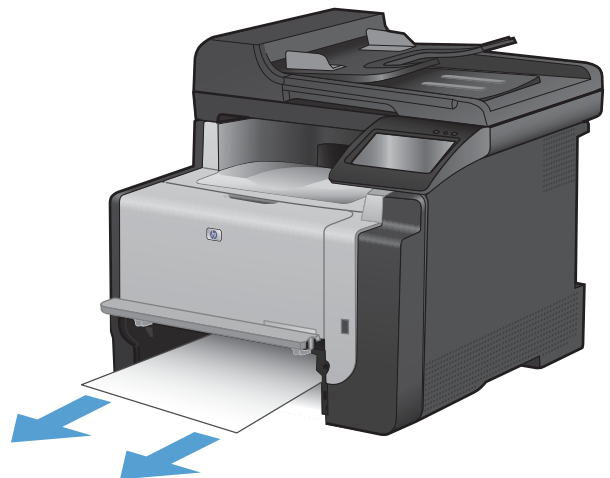

3. Open de achterklep.

**VOORZICHTIG:** De fuser, die zich aan de achterzijde van het apparaat bevindt, is heet. Wacht totdat de fuser is afgekoeld voordat u doorgaat.

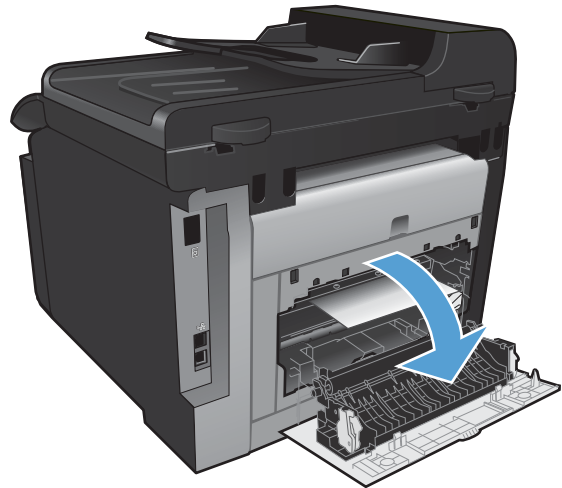

4. Pak het papier met beide handen beet en trek het voorzichtig uit het apparaat.

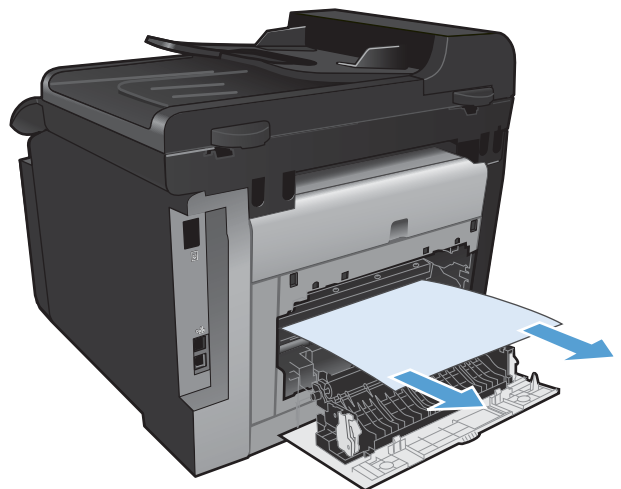

5. Plaats de papierlade weer in het apparaat.

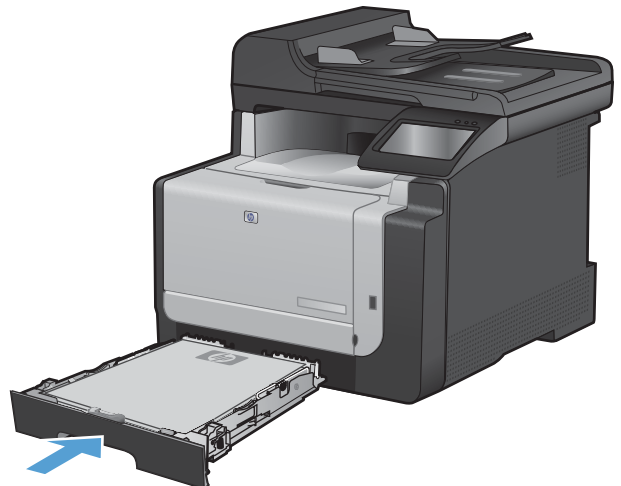

6. Sluit de achterste uitvoerklep.

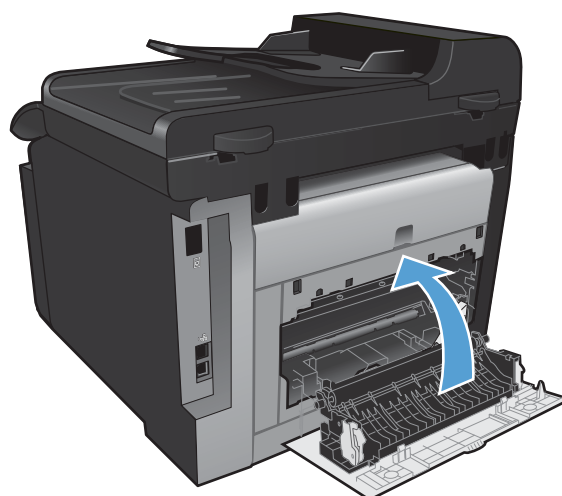

7. Druk een reinigingspagina af om overtollige toner uit de papierbaan te verwijderen.
  - a. Raak in het beginscherm de knop Instellingen  aan.
  - b. Raak het menu **Service** aan.
  - c. Raak de knop **Reinigingspagina** aan.
  - d. Laad gewoon papier of A4-papier wanneer dit wordt gevraagd.
  - e. Raak de knop **OK** aan om het reinigen te starten.

Een pagina wordt langzaam door het product gevoerd. Gooi de pagina weg nadat de procedure is voltooid.

## Storingen in de uitvoerbak verhelpen

- △ **VOORZICHTIG:** Gebruik geen scherpe objecten, zoals een pincet of een buigtang, om storingen te verhelpen. Schade die is veroorzaakt door scherpe voorwerpen wordt niet door de garantie gedekt.

1. Pak het papier met beide handen beet en trek het voorzichtig uit het apparaat.



## De afdrukkwaliteit verbeteren

Wanneer u zich aan deze richtlijnen houdt, kunt u de meeste problemen met de afdrukkwaliteit voorkomen.

- [Gebruik de juiste instelling voor de papiersoort in de printerdriver.](#)
- [De kleurinstellingen aanpassen in de printerdriver](#)
- [Papier gebruiken dat voldoet aan de specificaties van HP](#)
- [Een reinigingspagina afdrukken](#)
- [Het apparaat kalibreren om de kleuren uit te lijnen](#)
- [De printcartridges controleren](#)
- [De printerdriver gebruiken die het beste aan uw afdrukbehoefte voldoet](#)
- [Afdrukkwaliteit van kopieën verhogen](#)

## Gebruik de juiste instelling voor de papiersoort in de printerdriver.

Controleer de instelling voor de papiersoort als u een van de volgende problemen ondervindt:

- Op de afgedrukte pagina's is toner uitgelopen.
- Er bevinden zich herhaalde vlekken op de afgedrukte pagina's.
- Afgedrukte pagina's zijn gekruld.
- Op de afgedrukte pagina's schilfert toner af.
- Kleine delen van de pagina zijn niet afgedrukt.

## De instelling voor de papiersoort wijzigen in Windows

1. Klik in het menu **Bestand** van het softwareprogramma op **Afdrukken**.
2. Selecteer het apparaat en klik vervolgens op **Eigenschappen** of **Voorkeuren**.
3. Klik op het tabblad **Papier/Kwaliteit**.
4. Klik in de vervolgkeuzelijst **Papiersoort** op de optie **Meer....**
5. Vouw de lijst **Type is:** uit.
6. Vouw elke categorie met papiersoorten uit totdat u de papiersoort vindt die u gebruikt.
7. Selecteer de papiersoort die u gebruikt en klik vervolgens op de knop **OK**.

## De instelling voor de papiersoort wijzigen in Mac

1. Klik in het menu **Bestand** van het softwareprogramma op de optie **Afdrukken**.
2. Klik in het menu **Aantal en pagina's** op de knop **pagina-instelling**.
3. Selecteer een formaat in de vervolgkeuzelijst **Papierformaat** en klik op de knop **OK**.
4. Open het menu **Afwerking**.

5. Selecteer een soort in de vervolgkeuzelijst **Soort afdrukmetaal**.
6. Klik op de knop **Afdrukken**.

## De kleurinstellingen aanpassen in de printerdriver

### Het kleurthema van een afdruktaak wijzigen

1. Kies **Afdrukken** in het menu **Bestand** van het softwareprogramma.
2. Klik op **Eigenschappen** of op **Voorkeuren**.
3. Klik op het tabblad **Kleur**.
4. Selecteer een kleurthema in de vervolgkeuzelijst **Kleurthema's**.

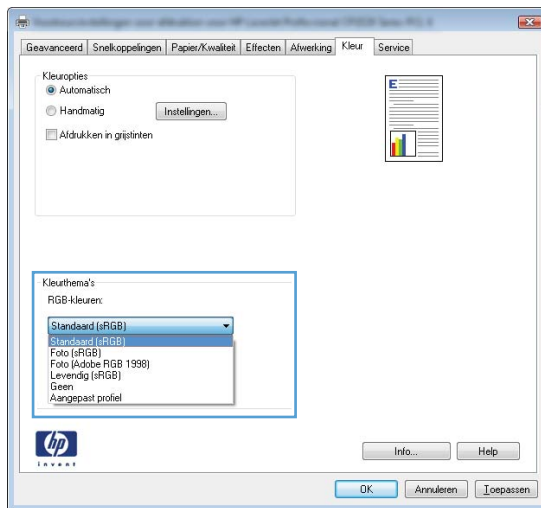

- **Standaard (sRGB):** Met dit thema stelt u het apparaat in voor het afdrukken van RGB-gegevens in de onbewerkte apparaatmodus. Hiermee kunt u de kleuren in het softwareprogramma of het besturingssysteem beheren voor de juiste weergave.
- **Levendig:** Met dit thema wordt de kleurverzadiging in de middentinten verhoogd. Gebruik dit thema voor het afdrukken van zakelijke illustraties.
- **Foto:** Met dit thema wordt RGB-kleur geïnterpreteerd alsof dit wordt afgedrukt als een foto met behulp van een digitaal mini-lab. Hierdoor worden diepere, vollere kleuren anders weergegeven dan bij het thema Standaard (sRGB). Gebruik dit thema voor het afdrukken van foto's.
- **Foto (Adobe RGB 1998):** Gebruik dit thema voor het afdrukken van digitale foto's die de AdobeRGB-kleurruimte gebruiken in plaats van sRGB. Schakel kleurbeheer in het softwareprogramma uit wanneer u dit thema gebruikt.
- **Geen**

### De kleuropties wijzigen

Wijzig de kleuropties voor de huidige afdruktaak vanaf het tabblad **Kleur** of in de printerdriver.

1. Kies **Afdrukken** in het menu **Bestand** van het softwareprogramma.
2. Klik op **Eigenschappen** of op **Voorkeuren**.

3. Klik op het tabblad **Kleur**.
4. Klik op de instelling **Automatisch** of **Handmatig**.
  - De instelling **Automatisch**: selecteer deze instelling voor de meeste afdruktaken in kleur.
  - De instelling **Handmatig**: selecteer deze instelling om de kleurinstellingen onafhankelijk van andere instellingen aan te passen.

 **OPMERKING:** Het handmatig aanpassen van kleurinstellingen kan van invloed zijn op de afdrukken. HP adviseert dat deze instellingen alleen worden gewijzigd door grafische deskundigen.

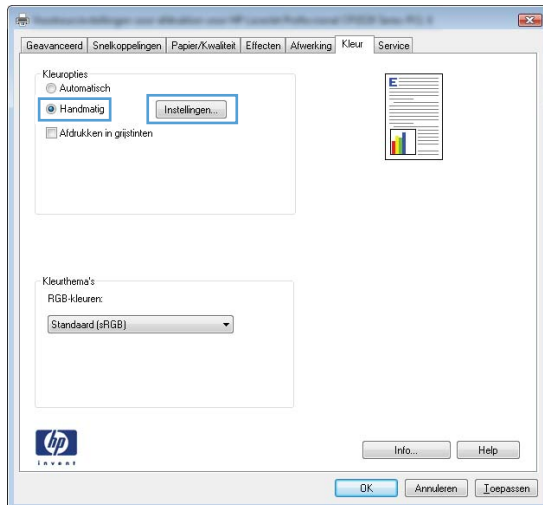

5. Klik op de optie **Afdrukken in grijs tinten** om een kleurendocument af te drukken in zwart-wit. Gebruik deze optie om kleurendocumenten af te drukken voor kopiëren of faxen.
6. Klik op de knop **OK**.

## Papier gebruiken dat voldoet aan de specificaties van HP

Gebruik ander papier als zich een van de volgende problemen voordoet:

- De afdruk is te licht of op sommige plekken vervaagd.
- Er bevinden zich tonervlekken op de afgedrukte pagina's.
- Op de afgedrukte pagina's is toner uitgelopen.
- De afgedrukte tekens zijn misvormd.
- Afgedrukte pagina's zijn gekruld.

Gebruik altijd papier van een type en gewicht dat door dit apparaat wordt ondersteund. Volg deze richtlijnen wanneer u het papier selecteert:

- Gebruik papier van goede kwaliteit en dat vrij is van sneden, inkepingen, scheuren, vlekken, losse deeltjes, stof, kreukels, gaten, nietjes en gekrulde of verbogen randen.
- Gebruik papier waarop nog nooit is afgedrukt.



- Gebruik papier dat is ontworpen voor laserprinters. Gebruik geen papier dat alleen is geschikt is voor inkjetprinters.
- Gebruik geen papier met een te ruw oppervlak. Gladder papier zorgt over het algemeen voor een beter afdrukresultaat.

## Een reinigingspagina afdrukken

Druk een reinigingspagina af om stof en overtollige toner uit de papierbaan te verwijderen wanneer zich een van de volgende problemen voordoet:

- Er bevinden zich tonervlekken op de afgedrukte pagina's.
- Op de afgedrukte pagina's is toner uitgelopen.
- Er bevinden zich herhaalde vlekken op de afgedrukte pagina's.

Ga als volgt te werk om een reinigingspagina af te drukken.

1. Raak in het beginscherm de knop **Instellingen**  aan.
2. Raak het menu **Service** aan.
3. Raak de knop **Reinigingspagina** aan.
4. Laad gewoon papier of A4-papier wanneer dit wordt gevraagd.
5. Raak de knop **OK** aan om het reinigen te starten.

Een pagina wordt langzaam door het product gevoerd. Gooi de pagina weg nadat de procedure is voltooid.

## Het apparaat kalibreren om de kleuren uit te lijnen

Als de afdrukken gekleurde schaduwen, wazige afbeeldingen of gebieden met kleuren van slechte kwaliteit bevatten, moet u het apparaat mogelijk kalibreren om de kleuren uit te lijnen. Druk de diagnosepagina af vanuit het menu **Rapporten** op het bedieningspaneel om de kleuruitlijning te controleren. Als de gekleurde blokken op die pagina niet zijn uitgelijnd, moet u het apparaat kalibreren.

1. Open het menu **Systeeminstellingen** op het bedieningspaneel.
2. Open het menu **Afdrukkwaliteit** en selecteer het item **Kleurenkalibratie**.
3. Selecteer de optie **Nu kalibreren**.

## De printcartridges controleren

U dient de printcartridges te controleren en indien nodig te vervangen wanneer zich een van de volgende problemen voordoet:

- De afdruk is te licht of op sommige plekken vervaagd.
- Kleine delen van de pagina zijn niet afgedrukt.
- De afgedrukte pagina's hebben strepen of banen.



**OPMERKING:** Als de afdrukkwaliteit op **Concept** is ingesteld, kan de afdruk erg licht zijn.

Wanneer u hebt vastgesteld dat een printcartridge vervangen moet worden, druk dan de statuspagina van de benodigdheden af om het onderdeelnummer voor de bijbehorende originele printcartridge van HP te achterhalen.

Soort printcartridge	Procedure voor het oplossen van het probleem
Nagevulde of gereviseerde printcartridge	Het gebruik van benodigdheden die niet door HP zijn vervaardigd, nieuw of gereviseerd, wordt niet aanbevolen door Hewlett-Packard Company. Aangezien dit geen HP-producten zijn, heeft het bedrijf geen invloed op het ontwerp en de kwaliteit. Wanneer u een nagevulde of gereviseerde printcartridge gebruikt en niet tevreden bent over de afdrukkwaliteit, vervangt u de cartridge door een originele cartridge van HP met daarop de woorden 'HP' of 'Hewlett-Packard', of het logo van HP.
Originele printcartridge van HP	<ol style="list-style-type: none"><li>1. Op de pagina <a href="#">Status benodigdheden</a> van het bedieningspaneel van het apparaat wordt het bericht weergegeven dat een onderdeel <b>zeer laag</b> is wanneer het einde van de levensduur van de cartridge is bereikt. Vervang de printcartridge wanneer de afdrukkwaliteit niet meer acceptabel is.</li><li>2. Druk via het menu <a href="#">Rapporten</a> van het bedieningspaneel de afdrukkwaliteitspagina af. Wanneer de pagina strepen of vlekken in één kleur heeft, is de bijbehorende kleurencartridge mogelijk defect. Raadpleeg de instructies in dit document voor uitleg over de pagina. Vervang indien nodig de printcartridge.</li><li>3. Kijk of de printcartridge beschadigd is. Zie de onderstaande instructies. Vervang indien nodig de printcartridge.</li><li>4. Druk een reinigingspagina af als de afgedrukte pagina vlekken heeft met steeds dezelfde tussenuimte. Als het probleem hiermee nog niet is opgelost, gebruikt u de instructies voor herhaalde fouten in dit document om de oorzaak van het probleem vast te stellen.</li></ol>

## De statuspagina voor benodigdheden afdrukken

Op de pagina [Status benodigdheden](#) wordt de resterende levensduur van de printcartridges weergegeven. Hier vindt u ook het serienummer voor de juiste originele printcartridge van HP voor uw apparaat, zodat u een nieuwe printcartridge kunt bestellen, evenals andere handige informatie.

1. Open het menu [Rapporten](#) op het bedieningspaneel.
2. Selecteer de pagina [Status benodigdheden](#) om deze af te drukken.

## De afdrukkwaliteitspagina interpreteren

1. Open het menu [Rapporten](#) op het bedieningspaneel.
2. Selecteer het item [Kwaliteitspagina afdr.](#) om dit af te drukken.

Deze pagina bevat vijf gekleurde banen die in vier groepen zijn ingedeeld, zoals in de onderstaande afbeelding is weergegeven. Door elke groep te onderzoeken, kunt u het probleem isoleren en bepalen welke printcartridge het probleem veroorzaakt.

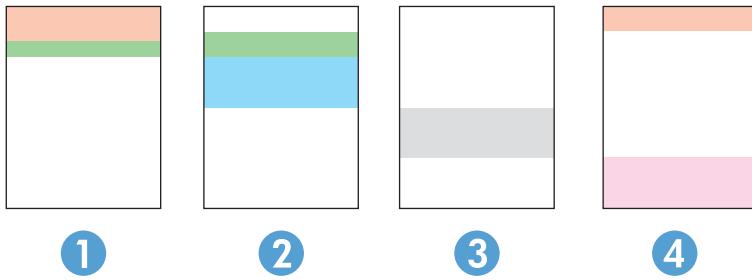

Gebied	Printcartridge
1	Geel
2	Cyaan
3	Zwart
4	Magenta

- Als er in slechts één groep stippen en strepen voorkomen, dient u de printcartridge te vervangen die bij deze groep hoort.
- Als er in meerdere groepen stippen voorkomen, dient u een reinigingspagina af te drukken. Als het probleem aanhoudt, controleert u of de stippen altijd dezelfde kleur hebben (bijvoorbeeld of er in alle vijf gekleurde banen magentastippen worden weergegeven). Als de stippen allemaal dezelfde kleur hebben, dient u die printcartridge te vervangen.
- Als er strepen worden weergegeven in meerdere gekleurde banen dient u contact op te nemen met HP. Waarschijnlijk wordt het probleem dan niet veroorzaakt door de printcartridge.

### De printcartridge controleren op beschadigingen

1. Verwijder de printcartridge uit het apparaat en controleer of de verzegeling is verwijderd.
2. Controleer of de geheugenchip is beschadigd.

3. Controleer het oppervlak van de groene afbeeldingsdrum aan de onderkant van de printcartridge.

△ **VOORZICHTIG:** Raak de groene rol (afbeeldingsdrum) aan de onderkant van de cartridge niet aan. Vingerafdrukken op de afbeeldingsdrum kunnen problemen geven met de afdrukkwaliteit.

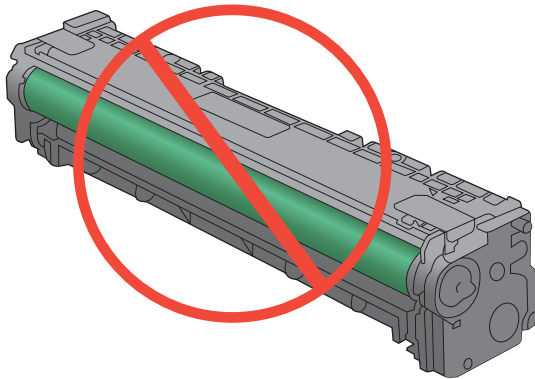

4. Vervang de printcartridge wanneer er zich krassen, vingerafdrukken of andere beschadigingen op de afbeeldingsdrum bevinden.
5. Als de afbeeldingsdrum niet is beschadigd, schudt u de printcartridge een paar keer licht en installeert u deze vervolgens opnieuw. Druk enkele pagina's af om te zien of het probleem is opgelost.

### Herhaalde fouten

Als fouten worden herhaald met een van de volgende tussenruimten op de pagina, is de printcartridge mogelijk beschadigd.

- 22 mm
- 27 mm
- 29 mm
- 76 mm

### De printerdriver gebruiken die het beste aan uw afdrukbehoefte voldoet

U dient mogelijk een andere printerdriver te gebruiken als afbeeldingen op de afgedrukte pagina onverwachte strepen bevatten, er tekst ontbreekt, de opmaak onjuist is of er andere lettertypen zijn gebruikt.

<b>HP PCL 6-driver</b>	<ul style="list-style-type: none"> <li>• Wordt meegeleverd als de standaarddriver. Deze driver wordt automatisch geïnstalleerd, tenzij u een andere driver selecteert.</li> <li>• Aanbevolen voor alle Windows-omgevingen</li> <li>• Biedt in het algemeen de beste snelheid, afdrukkwaliteit en ondersteuning voor apparaatfuncties voor de meeste gebruikers</li> <li>• Ontwikkeld om samen te werken met de Windows Graphic Device Interface (GDI) voor optimale snelheid in Windows-omgevingen</li> <li>• Mogelijk niet volledig compatibel met software van derden en aangepaste software op basis van PCL 5</li> </ul>
<b>HP UPD PS-driver</b>	<ul style="list-style-type: none"> <li>• Aanbevolen voor afdrucken met programma's van Adobe® of met andere grafisch intensieve software</li> <li>• Biedt ondersteuning voor afdrucken via postscript-emulatie en voor postscript flash-lettertypen</li> </ul>
<b>HP UPD PCL 5</b>	<ul style="list-style-type: none"> <li>• Aanbevolen voor alle veelvoorkomende afdruktaken op een kantoor (Windows-omgevingen)</li> <li>• Compatibel met eerdere PCL-versies en oudere HP LaserJet-producten</li> <li>• De beste keuze voor afdrucken via aangepaste softwareprogramma's of softwareprogramma's van derden</li> <li>• De beste keuze wanneer u in verschillende omgevingen werkt, waarbij het product dient te worden ingesteld op PCL 5 (UNIX, Linux, mainframe)</li> <li>• Ontworpen voor Windows-omgevingen in bedrijven om één driver te bieden die u voor meerdere printermodellen kunt gebruiken</li> <li>• Aanbevolen wanneer u naar meerdere printermodellen kopieert vanaf een mobiele Windows-computer</li> </ul>

Aanvullende printerdrivers kunnen vanaf deze website worden gedownload: [www.hp.com/support/CM1410series](http://www.hp.com/support/CM1410series).

## Afdrukkwaliteit van kopieën verhogen

Als u problemen ondervindt met de afdrukkwaliteit van gekopieerde documenten, bekijkt u de eerder in dit document beschreven oplossingen voor afgedrukte documenten. Sommige problemen met de afdrukkwaliteit van documenten doen zich echter alleen voor in gekopieerde documenten.

- Als er strepen voorkomen in kopieën die zijn gemaakt vanuit de documentinvoer, reinigt u de kleine glazen strook aan de linkerzijde van de scanner.
- Als er vlekjes of andere onregelmatigheden te zien zijn op kopieën die zijn gemaakt via de scannerglasplaat, reinigt u het glas van de scanner en de witte plastic achterzijde.



1. Zet het product uit met de aan-uitschakelaar en haal het netsnoer uit het stopcontact.
2. Open het deksel van de scanner.
3. Reinig de scannerglasplaat en de witte, plastic achtergrondplaat met een zachte doek of een spons die is bevochtigd met een niet-schurende glasreiniger.  

---

△ **VOORZICHTIG:** Gebruik geen schuurmiddelen, aceton, wasbenzine, ammoniak, ethanol of tetrachloorkoolstof op het product; deze stoffen kunnen het product beschadigen. Laat de glasplaat of de plaat niet rechtstreeks met vloeistoffen in aanraking komen. Deze kunnen onder de glasplaat terechtkomen en het product beschadigen.

---
4. Droog de glasplaat en de witte, plastic achtergrondplaat met een zeem of spons om vlekken te voorkomen.
5. Sluit het product weer aan het schakel het met de aan-uitschakelaar weer in.

## Het apparaat drukt niet of langzaam af

### Het apparaat drukt niet af

Als het apparaat helemaal niet afdrukt, kunt u het volgende proberen.

1. Zorg ervoor dat het apparaat is ingeschakeld en dat het bedieningspaneel aangeeft gereed te zijn.
  - Als het bedieningspaneel niet aangeeft dat het apparaat gereed is, schakelt u het apparaat uit en vervolgens weer in.
  - Als het bedieningspaneel aangeeft dat het apparaat gereed is, probeert u de taak nogmaals te verzenden.
2. Als het bedieningspaneel aangeeft dat er een fout is opgetreden, lost u het probleem op en probeert u de taak nogmaals te verzenden.

3. Zorg ervoor dat alle kabels juist zijn aangesloten. Als het apparaat op een netwerk is aangesloten, controleert u het volgende:
  - Controleer het lampje naast de netwerkverbinding op het apparaat. Als het netwerk actief is, brandt het lampje groen.
  - Zorg ervoor dat u een netwerkkabel gebruikt voor de netwerkaansluiting in plaats van een telefoonsnoer.
  - Zorg ervoor dat de netwerkrouter, -hub of -switch is ingeschakeld en dat het netwerk juist functioneert.
4. Installeer de HP-software van de cd die bij dit apparaat is geleverd. Het gebruik van algemene printerdrivers kan vertragingen veroorzaken bij het wissen van taken in de afdrukwachtrij.
5. Klik in de lijst met printers op uw computer met de rechtermuisknop op de naam van dit apparaat. Klik vervolgens op **Eigenschappen** en open het tabblad **Poorten**.
  - Als u een netwerkkabel gebruikt voor uw netwerkaansluiting, controleert u of de printernaam op het tabblad **Poorten** overeenkomt met de apparaatnaam op de configuratiepagina van het apparaat.
  - Als u een USB-kabel gebruikt en verbinding maakt met een draadloos netwerk, controleert u of het selectievakje naast **Virtuele printerpoort voor USB** is aangevinkt.
6. Als u een firewall op de computer gebruikt, blokkeert dit systeem mogelijk de communicatie met het apparaat. Probeer de firewall tijdelijk uit te schakelen om te kijken of deze het probleem veroorzaakt.
7. Als uw computer of het apparaat is verbonden met een draadloos netwerk, kan een zwak signaal of een storing van het signaal uw afdruktaken vertragen.

## Het apparaat drukt langzaam af

Als het apparaat slechts heel langzaam afdrukt, kunt u het volgende proberen.

1. Zorg ervoor dat de computer voldoet aan de minimale vereisten voor dit apparaat. Ga naar de volgende website voor een lijst met specificaties: [www.hp.com/support/CM1410series](http://www.hp.com/support/CM1410series).
2. Wanneer u het apparaat configureert om op bepaalde papiersoorten af te drukken, zoals zwaar papier, drukt het apparaat langzamer af om de toner goed op het papier aan te brengen. Als de instelling voor de papiersoort niet overeenkomt met de papiersoort die u gebruikt, wijzigt u de instelling in de juiste papiersoort.
3. Als uw computer of het apparaat is verbonden met een draadloos netwerk, kan een zwak signaal of een storing van het signaal uw afdruktaken vertragen.

## Problemen met direct afdrukken via USB oplossen

- [Het menu USB-flashdrive wordt niet geopend wanneer u het USB-accessoire plaatst](#)
- [Het bestand wordt niet afgedrukt vanaf het USB-opslagaccessoire](#)
- [Het bestand dat u wilt afdrukken, wordt niet in het menu USB-flashdrive weergegeven.](#)

### Het menu USB-flashdrive wordt niet geopend wanneer u het USB-accessoire plaatst

1. Mogelijk ondersteunt het apparaat het USB-opslagaccessoire of het bestandssysteem niet. Sla de bestanden op een standaard USB-opslagaccessoire met het bestandssysteem FAT (File Allocation Table) op. Het apparaat ondersteunt USB-opslagaccessoires met de bestandssystemen FAT12, FAT16 en FAT32.
2. Als er al een ander menu is geopend, sluit u dit en plaatst u het USB-opslagaccessoire opnieuw.
3. Het USB-opslagaccessoire bevat mogelijk meerdere partities. (Sommige fabrikanten van USB-opslagaccessoires installeren software waarmee partities worden gemaakt op het accessoire, vergelijkbaar met een cd.) Formateer het USB-opslagaccessoire om de partities te verwijderen of gebruik een ander USB-opslagaccessoire.
4. Het USB-opslagaccessoire vereist mogelijk meer voeding dan het apparaat kan leveren.
  - a. Verwijder het USB-opslagaccessoire.
  - b. Schakel het product uit en weer in.
  - c. Gebruik een USB-opslagaccessoire met een eigen voedingsbron of een USB-opslagaccessoire dat minder voeding vereist.
5. Mogelijk werkt het USB-opslagaccessoire niet goed.
  - a. Verwijder het USB-opslagaccessoire.
  - b. Schakel het product uit en weer in.
  - c. Probeer af te drukken vanaf een ander USB-opslagaccessoire.

### Het bestand wordt niet afgedrukt vanaf het USB-opslagaccessoire

1. Controleer of er papier in de lade zit.
2. Controleer op het bedieningspaneel of er een foutbericht wordt weergegeven. Als het papier vastloopt in het apparaat, dient u de storing te verhelpen.



## Het bestand dat u wilt afdrukken, wordt niet in het menu USB-flashdrive weergegeven.

1. U probeert mogelijk een bestandstype af te drukken dat niet door de functie voor afdrukken via USB wordt ondersteund. Het apparaat ondersteunt PDF- en JPEG-bestanden.
2. Mogelijk zitten er te veel bestanden in één enkele map van het USB-opslagaccessoire. Verminder het aantal bestanden in de map door bestanden naar submappen te verplaatsen.
3. Mogelijk gebruikt u een tekenset voor de bestandsnaam die niet door het apparaat wordt ondersteund. In een dergelijk geval zal het apparaat de bestandsnamen vervangen met tekens uit een andere tekenset. Hernoem de bestanden met gebruikmaking van ASCII-tekens.

## Verbindingsproblemen oplossen

### Problemen met rechtstreekse verbindingen oplossen

Als u het apparaat rechtstreeks op een computer hebt aangesloten, controleert u eerst de kabel.

- Controleer of de kabel zowel op de computer als op de printer is aangesloten.
- Controleer of de kabel niet langer is dan 5 m. Probeer een kortere kabel.
- Controleer of de kabel goed werkt door de kabel aan te sluiten op een ander apparaat. Vervang de kabel indien nodig.

### Netwerkproblemen oplossen

Doorloop de volgende punten om te controleren of het apparaat met het netwerk communiceert. Druk voordat u begint een configuratiepagina af vanaf het bedieningspaneel van het apparaat en zoek het IP-adres van het apparaat op deze pagina.

- [Slechte fysieke verbinding](#)
- [De computer maakt gebruik van een onjuist IP-adres voor dit apparaat](#)
- [De computer kan niet met het apparaat communiceren](#)
- [Het apparaat maakt gebruik van de verkeerde koppelings- en duplexinstellingen voor het netwerk](#)
- [Nieuwe softwareprogramma's zorgen mogelijk voor compatibiliteitsproblemen](#)
- [Uw computer of werkstation is mogelijk niet juist ingesteld](#)
- [Het apparaat is uitgeschakeld of andere netwerkinstellingen zijn niet juist](#)

### Slechte fysieke verbinding

1. Controleer of het apparaat met een kabel van de juiste lengte is aangesloten op de juiste netwerkpoort.
2. Controleer of de kabels stevig zijn bevestigd.

3. Controleer aan de achterzijde van het apparaat of er twee lampjes branden bij de netwerkpoortaan sluiting: oranje geeft activiteit aan, groen de koppelingsstatus.
4. Als het probleem hiermee niet is verholpen, probeert u een andere kabel of poort op de hub.

### De computer maakt gebruik van een onjuist IP-adres voor dit apparaat

1. Ga naar de printereigenschappen en klik op het tabblad **Poorten**. Controleer of het IP-adres van het apparaat klopt. Het IP-adres van het apparaat wordt weergegeven op de configuratiepagina.
2. Als u het apparaat hebt geïnstalleerd met de standaard TCP/IP-poort van HP, schakelt u het vakje **Altijd afdrukken naar dit apparaat, zelfs als het IP-adres verandert** in.
3. Als u het apparaat hebt geïnstalleerd met een standaard TCP/IP-poort van Microsoft, gebruikt u de hostnaam in plaats van het IP-adres.
4. Als het IP-adres juist is, verwijdert u het apparaat en voegt u het opnieuw toe.

### De computer kan niet met het apparaat communiceren

1. Test de netwerkcommunicatie door een ping-opdracht uit te voeren op het netwerk.
  - a. Open een opdrachtregel op uw computer. In Windows: klik op **Start**, klik op **Uitvoeren** en typ vervolgens `cmd`.
  - b. Typ `ping`, gevolgd door het IP-adres voor uw apparaat.
  - c. Het netwerk functioneert als er op het scherm reourtijden worden weergegeven.
2. Als de ping-opdracht is mislukt, controleer dan of de netwerkhub's zijn ingeschakeld en controleer vervolgens of de netwerkinstellingen, het apparaat en de computer allemaal voor hetzelfde netwerk zijn geconfigureerd.

### Het apparaat maakt gebruik van de verkeerde koppelings- en duplexinstellingen voor het netwerk

Hewlett-Packard adviseert deze instelling in de automatische modus te laten (de standaardinstelling). Wanneer u deze instellingen wijzigt, dient u deze ook voor uw netwerk te wijzigen.

### Nieuwe softwareprogramma's zorgen mogelijk voor compatibiliteitsproblemen

Controleer of nieuwe softwareprogramma's juist zijn geïnstalleerd en de juiste printerdriver gebruiken.

### Uw computer of werkstation is mogelijk niet juist ingesteld

1. Controleer de netwerkstuurprogramma's, printerdrivers en netwerkcomleiding.
2. Controleer of het besturingssysteem juist is geconfigureerd.

### Het apparaat is uitgeschakeld of andere netwerkinstellingen zijn niet juist

1. Controleer op de configuratiepagina de status van het netwerkprotocol. Schakel het protocol indien nodig in.
2. Configureer de netwerkinstellingen zo nodig opnieuw.

# Problemen met draadloze netwerken oplossen

- [Controlelijst draadloze verbinding](#)
- [Op het bedieningspaneel wordt het volgende bericht weergegeven: De draadloze functie van dit product is uitgeschakeld.](#)
- [Er kan niet worden afgedrukt met het apparaat na het voltooien van de draadloze configuratie](#)
- [Er kan niet worden afgedrukt met het apparaat en op de computer is een firewall van derden geïnstalleerd](#)
- [De draadloze verbinding functioneert niet meer nadat de draadloze router of het apparaat is verplaatst](#)
- [Er kunnen geen computers meer worden aangesloten op het draadloos apparaat](#)
- [De verbinding van het draadloos apparaat wordt verbroken wanneer er verbinding wordt gemaakt met een virtueel privénetwerk.](#)
- [Het netwerk wordt niet weergegeven in de lijst met draadloze netwerken](#)
- [Het draadloos netwerk functioneert niet](#)

## Controlelijst draadloze verbinding

- Het apparaat en de draadloze router zijn ingeschakeld en de stroomtoevoer functioneert. Controleer ook of de draadloze zender van het apparaat is ingeschakeld.
- De naam van het draadloze netwerk (SSID) is juist. Druk de configuratiepagina af om de naam van het draadloze netwerk (SSID) te bepalen. Voer de draadloze installatie opnieuw uit als u niet zeker weet of de naam van het draadloze netwerk (SSID) juist is.
- Bij beveiligde netwerken controleert u of de beveiligingsinformatie juist is. Voer de draadloze installatie opnieuw uit als de beveiligingsinformatie niet juist is.
- Probeer toegang te krijgen tot andere computers op het draadloos netwerk als het draadloos netwerk niet goed functioneert. Probeer verbinding te maken met internet via een draadloze verbinding als het netwerk toegang heeft tot internet.
- De coderingsmethode (AES of TKIP) voor het apparaat is hetzelfde als die voor het draadloos toegangspunt (op netwerken met WPA-beveiliging).
- Het apparaat is binnen het bereik van het draadloos netwerk. Bij de meeste netwerken dient het apparaat zich binnen 30 m van het draadloos toegangspunt (draadloze router) te bevinden.
- Het draadloos signaal wordt niet geblokkeerd door obstakels. Verwijder grote metalen objecten tussen het toegangspunt en het apparaat. Controleer of er geen pilaren, muren of draagbalken van metaal of beton tussen het apparaat en het draadloos toegangspunt staan.
- Het apparaat staat niet bij elektronische apparaten die het draadloos signaal storen. Apparaten die het draadloos signaal kunnen storen, zijn onder andere motoren, draadloze telefoons, beveiligingscamera's, andere draadloze netwerken en bepaalde Bluetooth-apparaten.
- De printerdriver is geïnstalleerd op de computer.
- U hebt de juiste printerpoort geselecteerd.
- De computer en het apparaat zijn aangesloten op hetzelfde draadloos netwerk.

## Op het bedieningspaneel wordt het volgende bericht weergegeven: De draadloze functie van dit product is uitgeschakeld.

1. Raak de knop [Menu Draadloos](#) aan.
2. Raak de knop [Draadloos aan/uit](#) en vervolgens de knop [Aan](#) aan.

## Er kan niet worden afgedrukt met het apparaat na het voltooien van de draadloze configuratie

1. Controleer of het apparaat ingeschakeld en gereed is.
2. Controleer of u verbonden bent met het juiste draadloos netwerk.
3. Controleer of het draadloos netwerk goed werkt.
  - a. Open het menu [Netwerkinstellingen](#) en open vervolgens het item [Menu Draadloos](#).
  - b. Selecteer het item [Netwerktest uitvoeren](#) om het draadloos netwerk te testen. Het apparaat drukt een rapport met de resultaten af.
4. Controleer of de juiste poort of het juiste apparaat is geselecteerd.
  - a. Klik in de lijst met printers op uw computer met de rechtermuisknop op de naam van dit apparaat. Klik vervolgens op **Eigenschappen** en open het tabblad **Poorten**.
  - b. Controleer of het selectievakje naast **Virtuele printerpoort voor USB** is ingeschakeld.
5. Controleer of de computer goed functioneert. Start indien nodig de computer opnieuw op.

## Er kan niet worden afgedrukt met het apparaat en op de computer is een firewall van derden geïnstalleerd

1. Werk de firewall bij met de meest recente update van de fabrikant.
2. Als de firewall tijdens het installeren van het apparaat of tijdens het afdrucken om uw toestemming vraagt, dient u deze te geven voor het uitvoeren van de programma's.
3. Schakel de firewall tijdelijk uit en installeer het draadloos apparaat vervolgens op de computer. Schakel de firewall in wanneer de installatie is voltooid.

## De draadloze verbinding functioneert niet meer nadat de draadloze router of het apparaat is verplaatst

Controleer of de router of het apparaat is verbonden met hetzelfde netwerk waarmee uw computer is verbonden.

1. Open het menu [Rapporten](#) en selecteer het item [Configuratierapport](#) om het rapport af te drukken.
2. Vergelijk de naam van het draadloze netwerk (SSID) op het configuratierapport met de SSID in de printerconfiguratie op uw computer.
3. Als de SSID's niet hetzelfde zijn, zijn de apparaten niet aangesloten op hetzelfde netwerk. Configureer de draadloze instellingen voor het apparaat opnieuw.

## Er kunnen geen computers meer worden aangesloten op het draadloos apparaat

1. Controleer of de andere computers zich binnen het draadloos bereik bevinden en dat er geen obstakels zijn die het signaal blokkeren. Voor de meeste netwerken ligt het draadloos bereik op maximaal 30 m van het draadloos toegangspunt.
2. Controleer of het apparaat ingeschakeld en gereed is.
3. Schakel firewalls van derden uit op uw computer.
4. Controleer of het draadloos netwerk goed werkt.
  - a. Open het menu [Netwerkinstellingen](#) op het bedieningspaneel van het apparaat en open vervolgens het item [Menu Draadloos](#).
  - b. Selecteer het item [Netwerktest uitvoeren](#) om het draadloos netwerk te testen. Het apparaat drukt een rapport met de resultaten af.
5. Controleer of de juiste poort of het juiste apparaat is geselecteerd.
  - a. Klik in de lijst met printers op uw computer met de rechtermuisknop op de naam van dit apparaat. Klik vervolgens op **Eigenschappen** en open het tabblad **Poorten**.
  - b. Klik op de knop **Poort configureren** om te controleren of het IP-adres overeenkomt met het IP-adres in het rapport Netwerktest uitvoeren.
6. Controleer of de computer goed functioneert. Start indien nodig de computer opnieuw op.

## De verbinding van het draadloos apparaat wordt verbroken wanneer er verbinding wordt gemaakt met een virtueel privénetwerk.

- U kunt niet gelijktijdig met een virtueel privénetwerk en andere netwerken verbonden zijn.

## Het netwerk wordt niet weergegeven in de lijst met draadloze netwerken

- Controleer of de draadloze router is ingeschakeld en de stroomtoevoer functioneert.
- Het netwerk is mogelijk verborgen. U kunt echter gewoon verbinding maken met een verborgen netwerk.

## Het draadloos netwerk functioneert niet

1. Om te controleren of de verbinding met het netwerk is verbroken, dient u andere apparaten op het netwerk aan te sluiten.
2. Test de netwerkcommunicatie door een ping-opdracht uit te voeren op het netwerk.
  - a. Open een opdrachtregel op uw computer. In Windows: klik op **Start**, klik op **Uitvoeren** en typ vervolgens `cmd`.
  - b. Typ `ping`, gevolgd door de naam van uw draadloze netwerk (SSID).
  - c. Het netwerk functioneert als er op het scherm retime worden weergegeven.
3. Controleer of de router of het apparaat is verbonden met hetzelfde netwerk waarmee uw computer is verbonden.
  - a. Open het menu [Rapporten](#) en selecteer het item [Configuratie-rapport](#) om het rapport af te drukken.
  - b. Vergelijk de naam van het draadloze netwerk (SSID) op het configuratie-rapport met de SSID in de printerconfiguratie op uw computer.
  - c. Als de SSID's niet hetzelfde zijn, zijn de apparaten niet aangesloten op hetzelfde netwerk. Configureer de draadloze instellingen voor het apparaat opnieuw.

# Problemen met de productsoftware

Probleem	Oplossing
Er wordt geen driver voor het product weergegeven in de map <b>Printers</b> .	<ul style="list-style-type: none"><li>• Start de computer opnieuw op om het spoolerproces opnieuw te starten. Als er een storing is ontstaan tijdens het spoolerproces, worden er geen printerdrivers weergegeven in de map <b>Printers</b>.</li><li>• Installeer de productsoftware opnieuw. <b>OPMERKING:</b> Sluit alle geopende toepassingen. Als u een toepassing wilt afsluiten die als pictogram in de taakbalk wordt weergegeven, klikt u met de rechtermuisknop op het pictogram en kiest u <b>Sluiten</b> of <b>Uitschakelen</b>.</li><li>• Probeer de USB-kabel aan te sluiten op een andere USB-poort van de computer.</li></ul>
Er wordt een foutbericht weergegeven tijdens de installatie van de software	<ul style="list-style-type: none"><li>• Installeer de productsoftware opnieuw. <b>OPMERKING:</b> Sluit alle geopende toepassingen. Als u een toepassing wilt sluiten die als pictogram in de taakbalk wordt weergegeven, klikt u met de rechtermuisknop op het pictogram en kiest u <b>Sluiten</b> of <b>Uitschakelen</b>.</li><li>• Controleer de hoeveelheid vrije schijfruimte van het station waarop u de productsoftware installeert. Maak indien nodig zoveel mogelijk ruimte vrij en installeer de productsoftware opnieuw.</li><li>• Voer indien nodig het defragmentatieprogramma uit en installeer de productsoftware opnieuw.</li></ul>
Het product bevindt zich in de modus Klaar, maar er wordt niets afgedrukt	<ul style="list-style-type: none"><li>• Druk een configuratiepagina af en controleer of het product functioneert.</li><li>• Controleer of alle kabels goed zijn aangesloten en de juiste specificaties hebben. Doe dit zowel voor de USB-kabel als voor het netsnoer. Probeer een nieuwe kabel.</li></ul>

## Veelvoorkomende Mac-problemen oplossen

- [De printerdriver wordt niet in de lijst met printers en faxapparaten weergegeven](#)
- [De apparaatnaam wordt niet weergegeven in de lijst met printers en faxapparaten.](#)
- [De printerdriver zorgt er niet automatisch voor dat het geselecteerde apparaat wordt weergegeven in de lijst met printers en faxapparaten.](#)
- [Er is geen afdruktaak verzonden naar het apparaat van uw keuze](#)
- [Wanneer het apparaat met een USB-kabel is aangesloten, wordt het apparaat niet weergegeven in de lijst met printers en faxapparaten nadat de driver is geselecteerd.](#)
- [Bij USB-verbindingen wordt er een algemene printerdriver gebruikt](#)

### De printerdriver wordt niet in de lijst met printers en faxapparaten weergegeven

1. Controleer of het GZ-bestand van het apparaat zich in de volgende map op de vaste schijf bevindt: `Library/Printers/PPDs/Contents/Resources`. Installeer de software zo nodig opnieuw.
2. Als het GZ-bestand zich in deze map bevindt, is het PPD-bestand mogelijk beschadigd. Verwijder het bestand en installeer de software opnieuw.

### De apparaatnaam wordt niet weergegeven in de lijst met printers en faxapparaten.

1. Controleer of de kabels juist zijn aangesloten en het apparaat is ingeschakeld.
2. Druk een configuratiepagina af om de productnaam te controleren. Controleer of de naam op de configuratiepagina overeenkomt met de apparaatnaam in de lijst met printers en faxapparaten.
3. Vervang de USB- of netwerkkabel door een kabel van hoge kwaliteit.

### De printerdriver zorgt er niet automatisch voor dat het geselecteerde apparaat wordt weergegeven in de lijst met printers en faxapparaten.

1. Controleer of de kabels juist zijn aangesloten en het apparaat is ingeschakeld.
2. Controleer of het GZ-bestand van het apparaat zich in de volgende map op de vaste schijf bevindt: `Library/Printers/PPDs/Contents/Resources`. Installeer de software zo nodig opnieuw.
3. Als het GZ-bestand zich in deze map bevindt, is het PPD-bestand mogelijk beschadigd. Verwijder het bestand en installeer de software opnieuw.
4. Vervang de USB- of netwerkkabel door een kabel van hoge kwaliteit.



## Er is geen afdruktaak verzonden naar het apparaat van uw keuze

1. Open de afdrukwachtrij en start de afdruktaak opnieuw.
2. Een ander apparaat met een vergelijkbare naam heeft de afdruktaak mogelijk ontvangen. Druk een configuratiepagina af om de productnaam te controleren. Controleer of de naam op de configuratiepagina overeenkomt met de apparaatnaam in de lijst met printers en faxapparaten.

## Wanneer het apparaat met een USB-kabel is aangesloten, wordt het apparaat niet weergegeven in de lijst met printers en faxapparaten nadat de driver is geselecteerd.

### Problemen met software oplossen

- ▲ Controleer of het besturingssysteem Mac OS X 10.5 of hoger is.

### Problemen met hardware oplossen

1. Controleer of het apparaat is ingeschakeld.
2. Controleer of de USB-kabel op de juiste manier is aangesloten.
3. Controleer of u de juiste hogesnelheids-USB-kabel gebruikt.
4. Controleer of er niet te veel USB-apparaten stroom onttrekken aan de keten. Koppel alle apparaten van de keten los en sluit de kabel rechtstreeks aan op de USB-poort van de computer.
5. Controleer of meer dan twee USB-hubs zonder voeding achter elkaar in de keten zitten. Koppel alle apparaten van de keten los en sluit de kabel rechtstreeks aan op de USB-poort van de computer.

---

 **OPMERKING:** Het iMac-toetsenbord is een USB-hub zonder eigen voeding.

---

## Bij USB-verbindingen wordt er een algemene printerdriver gebruikt

Als u de USB-kabel hebt aangesloten voordat u de software hebt geïnstalleerd, gebruikt u mogelijk een algemene printerdriver in plaats van de driver voor dit apparaat.

1. Verwijder de algemene printerdriver.
2. Installeer de software opnieuw vanaf de bij het apparaat geleverde cd-rom. Sluit de USB-kabel pas aan als hierom wordt gevraagd.
3. Als er meerdere printers zijn geïnstalleerd, controleert u of u de juiste printer hebt geselecteerd in de vervolkeuzelijst **Stel in voor** in het dialoogvenster **Druk af**.



---

# A Benodigdheden en accessoires

- [Onderdelen, accessoires en benodigdheden bestellen](#)
- [Onderdeelnummers](#)

## Onderdelen, accessoires en benodigdheden bestellen

Benodigdheden en papier bestellen	<a href="http://www.hp.com/go/suresupply">www.hp.com/go/suresupply</a>
Originele onderdelen of accessoires van HP bestellen	<a href="http://www.hp.com/buy/parts">www.hp.com/buy/parts</a>
Bestellen via service- of ondersteuningsproviders	Neem contact op met een erkend service- of ondersteuningspunt van HP.

## Onderdeelnummers

De volgende lijst met accessoires was actueel ten tijde van deze druk. Bestelinformatie en beschikbaarheid van de accessoires kan veranderen tijdens de levensduur van het product.

## Printcartridges

Artikel	Omschrijving	Onderdeelnummer
HP LaserJet-printcartridges	Zwart	CE320A
	Cyaan	CE321A
	Geel	CE322A
	Magenta	CE323A

 **OPMERKING:** Informatie over de levensduur van de cartridges kunt u vinden op [www.hp.com/go/pageyield](http://www.hp.com/go/pageyield). De werkelijke levensduur is afhankelijk van het specifieke gebruik.

## Kabels en interfaces

Artikel	Omschrijving	Onderdeelnummer
USB-kabel	Kabel van A naar B van twee meter	8121-0868

---

## B Service en ondersteuning

- [Beperkte garantieverklaring van Hewlett-Packard](#)
- [De Premium Protection Warranty van HP: Beperkte-garantieverklaring voor de LaserJet-printcartridge](#)
- [Op de printcartridge opgeslagen gegevens](#)
- [Licentieovereenkomst voor eindgebruikers](#)
- [OpenSSL](#)
- [Klantondersteuning](#)
- [Het product opnieuw verpakken](#)

# Beperkte garantieverklaring van Hewlett-Packard

HP PRODUCT	DUUR VAN DE BEPERKTE GARANTIE
HP LaserJet Pro CM1410 Color MFP Series	Eén jaar na aanschafdatum

HP garandeert u, de eindgebruiker en klant, dat de HP-hardware en -accessoires vanaf de datum van aankoop voor de duur van bovengenoemde garantieperiode vrij zullen zijn van materiaal- en constructiefouten. Indien HP gedurende de garantieperiode van dergelijke defecten in kennis wordt gesteld, zal HP de defecte producten naar eigen goeddunken laten repareren of vervangen. Vervangende producten kunnen nieuw of zo goed als nieuw zijn.

HP garandeert u dat HP-software bij correcte installatie en correct gebruik gedurende de hierboven genoemde periode na de aanschafdatum geen gebreken zal vertonen in de uitvoering van de programma-instructies als gevolg van gebreken in materiaal of vakmanschap. Als HP van dergelijke gebreken in kennis wordt gesteld tijdens de garantieperiode, zal HP zorgen voor vervanging van de software die als gevolg van dergelijke gebreken de programma-instructies niet kan uitvoeren.

HP kan de ononderbroken en probleemloze werking van HP-producten niet garanderen. Als HP niet binnen een redelijke termijn in staat is een product te repareren of te vervangen zodat de conditie ervan is zoals overeengekomen in de garantie, hebt u recht op teruggave van de aankoopprijs na onmiddellijk retourneren van het product.

HP-producten kunnen onderdelen bevatten die zijn gemaakt op basis van hergebruik en die presteren als nieuw, of die incidenteel gebruikt zijn.

De garantie is niet van toepassing op defecten die het resultaat zijn van (a) onjuist of onvoldoende onderhoud of een verkeerde kalibratie, (b) software, verbindingen, onderdelen of benodigdheden die niet door HP zijn geleverd, (c) niet-geautoriseerde aanpassing of misbruik, (d) gebruik buiten de aangegeven omgevingspecificaties voor het apparaat of (e) onjuiste voorbereiding of onjuist onderhoud van de locatie.

VOOR ZOVER TOEGESTAAN DOOR DE PLAATSELIJKE WETGEVING, ZIJN BOVENGENOEMDE GARANTIES EXCLUSIEF EN BESTAAT ER GEEN ANDERE EXPLICIETE OF IMPLICIETE GARANTIE OF VOORWAARDE, NOCH SCHRIFTELIJK NOCH MONDELING, EN HP WIJST DE IMPLICIETE GARANTIES OF VOORWAARDEN VAN VERKOOPBAARHEID, BEVREDIGENDE KWALITEIT EN GESCHIKTHEID VOOR EEN BEPAALD DOEL VAN DE HAND. Sommige landen/regio's, staten of provincies staan beperking van een geïmpliceerde garantie niet toe, waardoor de bovenstaande beperking of uitsluiting misschien niet op u van toepassing is. Deze beperkte garantie geeft u specifieke juridische rechten. U hebt misschien ook andere rechten die verschillen per staat, per provincie of per land/regio.

De beperkte garantie van HP is geldig in alle landen/regio's of plaatsen waar HP ondersteuning biedt voor dit product en waar HP dit product op de markt heeft gebracht. De garantie kan variëren op basis van plaatselijke normen. In verband met wettelijke regelgeving brengt HP geen wijzigingen aan in de vormgeving of de functies van het product voor gebruik in een land/regio waarvoor het product oorspronkelijk niet was bestemd.

VOOR ZOVER TOEGESTAAN DOOR NATIONALE WETGEVING, ZIJN DE PROBLEEMOPLOSSINGEN IN DEZE GARANTIEVERKLARING DE ENIGE TOEGESTANE OPLOSSINGEN. MET UITZONDERING VAN HET HIERBOVEN BEPAALDE, KUNNEN HP EN ZIJN LEVERANCIERS IN GEEN GEVAL AANSPRAKELIJK WORDEN GESTELD VOOR HET KWIJTRAKEN VAN GEGEVENS, DIRECTE, SPECIALE OF INCIDENTELE SCHADE, GEVOLGSCHADE (WAARONDER INKOMSTENDERVIJG EN GEGEVENSVERLIES) NOCH VOOR ANDERE SCHADE, ONGEACHT OF DEZE SCHADE VOORTVLOEIT UIT EEN CONTRACT,

ONRECHTMATIGE DAAD OF ANDERSZINS. Sommige landen/regio's, staten of provincies staan beperking van een geïmpliceerde garantie niet toe, waardoor de bovenstaande beperking of uitsluiting misschien niet op u van toepassing is.

VOOR ZOVER WETTELIJK TOEGESTAAN, ZIJN DE VOORWAARDEN IN DEZE GARANTIEVERKLARING EEN AANVULLING OP DE GELDENDE WETTELIJKE RECHTEN DIE VAN TOEPASSING ZIJN OP DE VERKOOP VAN DIT PRODUCT AAN U.

## De Premium Protection Warranty van HP: Beperkte-garantieverklaring voor de LaserJet-printcartridge

HP garandeert dat dit HP-product geen materiaal- en productiefouten bevat.

Deze garantie is niet van toepassing op producten die (a) zijn nagevuld, verbeterd, bijgewerkt of op een andere manier aangepast, producten waarbij (b) problemen optreden als gevolg van verkeerd gebruik, onjuiste opslag of vanwege gebruik in een andere omgeving dan aangegeven in de printerspecificaties, of producten die (c) slijtage vertonen als gevolg van normaal gebruik.

Als u in aanmerking wilt komen voor garantie, moet u dit product retourneren aan de winkel waar u het product hebt gekocht (voorzien van een beschrijving van het probleem en afdrukvoorbeelden) of contact opnemen met HP Klantenondersteuning. HP zal het product vervolgens vervangen, indien het product is beschadigd, of het aankoopbedrag vergoeden.

VOOR ZOVER IS TOEGESTAAN DOOR DE PLAATSELIJKE WETGEVING, IS DE BOVENGENOEMDE GARANTIE EXCLUSIEF. HP BIEDT GEEN ANDERE EXPLICIETE OF IMPLICIETE GARANTIES OF VOORWAARDEN, SCHRIFTELIJK NOCH MONDELING EN WIJST ALLE IMPLICIETE GARANTIES OF VOORWAARDEN VAN VERHANDELBAARHEID, TOEREIKENDE KWALITEIT OF GESCHIKTHEID VOOR EEN BEPAALD DOEL VAN DE HAND.

VOOR ZOVER IS TOEGESTAAN DOOR DE PLAATSELIJKE WETGEVING, ZIJN HP OF HAAR LEVERANCIERS OP GEEN ENKELE WIJZE AANSPRAKELIJK VOOR DIRECTE, BIJZONDERE, INCIDENTELE OF GEVOLGSCHADE (WAARONDER WINSTDERIVING OF GEGEVENSVERLIES), OF ANDERE SCHADE, HETZIJ ONDER CONTRACT, DWANG OF ANDERSZINS.

DE GARANTIEBEPALINGEN IN DEZE VERKLARING VORMEN BEHALVE VOOR ZOVER BEPERKT TOT WAT WETTELIJK IS TOEGESTAAN GEEN UITSLUITING, BEPERKING OF AANPASSING VAN DE WETTELIJKE RECHTEN DIE VAN TOEPASSING ZIJN OP DIT PRODUCT MAAR ZIJN EEN AANVULLING DAAROP.



## Op de printcartridge opgeslagen gegevens

De printcartridges van HP die in dit apparaat worden gebruikt, bevatten een geheugenchip die de werking van het apparaat ondersteunt.

Bovendien worden door deze geheugenchip gegevens over het apparaatgebruik verzameld, zoals: de datum waarop de printcartridge is geïnstalleerd, de datum waarop de printcartridge voor het laatst is gebruikt, het aantal pagina's dat met de printcartridge is afgedrukt, de paginadekking, de gebruikte afdrukmodi, de afdrukfouten die zijn opgetreden en het apparaatmodel. Met deze informatie kan HP nieuwe producten ontwerpen die aansluiten op de afdrukbehoeften van de klant.

Met de gegevens die via de geheugenchip van de printcartridge zijn verzameld, kunnen geen klanten of gebruikers van de printcartridge of het apparaat worden geïdentificeerd.

HP houdt een steekproef onder de geheugenchips van printcartridges die worden teruggestuurd in het kader van het gratis recyclingprogramma van HP (HP Planet Partners: [www.hp.com/recycle](http://www.hp.com/recycle)). De geheugenchips uit deze steekproef worden onderzocht voor het verbeteren van producten van HP. Partners van HP die helpen bij het recyclen van deze printcartridges hebben mogelijk ook toegang tot deze gegevens.

Derden die eigenaar van printcartridges zijn, hebben mogelijk toegang tot de anonieme informatie op de geheugenchip. Als u niet wilt dat anderen toegang hebben tot deze informatie, maakt u de geheugenchip onbruikbaar. U kunt de geheugenchip echter niet in een apparaat van HP gebruiken als u deze onbruikbaar hebt gemaakt.

## Licentieovereenkomst voor eindgebruikers

LEES DIT DOCUMENT AANDACHTIG DOOR VOORDAT U DIT SOFTWAREPRODUCT IN GEBRUIK NEEMT: Deze licentieovereenkomst voor eindgebruikers ("LVE") is een contract tussen (a) u (een persoon of de organisatie die u vertegenwoordigt) en (b) Hewlett-Packard Company ("HP") die van toepassing is op uw gebruik van het softwareproduct ("de Software"). Deze LVE is niet van toepassing indien er een afzonderlijke licentieovereenkomst bestaat tussen u en HP of haar leveranciers van de Software, inclusief een licentieovereenkomst in online documentatie. De term "Software" kan het volgende omvatten: (i) bijbehorende media, (ii) een gebruikershandleiding en andere gedrukte materialen en (iii) "online" of elektronische documentatie (samen "Gebruikersdocumentatie").

RECHTEN IN DE SOFTWARE WORDEN UITSLUITEND GEBODEN OP VOORWAARDE DAT U AKKOORD GAAT MET ALLE VOORWAARDEN IN DEZE LVE. DOOR DE SOFTWARE TE INSTALLEREN, KOPIËREN, DOWNLOADEN OF ANDERSZINS TE GEBRUIKEN, GAAT U AKKOORD MET DE VOORWAARDEN IN DEZE LVE. ALS U NIET AKKOORD GAAT MET DEZE LVE, ONTHOUD U DAN VAN HET INSTALLEREN, DOWNLOADEN OF ANDERSZINS GEBRUIKEN VAN DE SOFTWARE. ALS U DE SOFTWARE HEEFT AANGESCHAFT, MAAR NIET AKKOORD GAAT MET DEZE LVE, RETOURNEERT U DE SOFTWARE DAN BINNEN VEERTIEN DAGEN BIJ HET AANKOOPPUNT, WAAR HET AANKOOPBEDRAG ZAL WORDEN GERESTITUEERD. ALS DE SOFTWARE IS GEÏNSTALLEERD OP, OF BESCHIKBAAR GEMAAKT MET, EEN ANDER HP PRODUCT, KUNT U HET VOLLEDIGE, ONGEBRUIKTE PRODUCT RETOURNEREN.

1. SOFTWARE VAN DERDEN. De Software kan, naast merksoftware van HP ("HP Software") software bevatten onder licenties van derden ("Software van derden" en "Licentie van derden"). Alle Software van derden wordt aan u in licentie gegeven volgens de algemene voorwaarden van de bijbehorende Licentie van derden. Meestal bevindt de Licentie van derden zich in een bestand met een naam als license.txt. Neem contact op met HP ondersteuning als u geen Licentie van derden kunt vinden. Als de Licenties van derden licenties bevatten met betrekking tot de beschikbaarheid van broncode (zoals de GNU General Public License) en de bijbehorende broncode niet bij de Software is inbegrepen, raadpleegt u de pagina's met productondersteuning op de website van HP (hp.com) voor informatie over het verkrijgen van dergelijke broncode.

2. LICENTIERECHTEN. Als u akkoord gaat met alle voorwaarden van deze LVE, heeft u de volgende rechten:

a. Gebruik. HP verleent u een licentie tot Gebruik van één exemplaar van de HP Software. "Gebruik" betekent het installeren, kopiëren, opslaan, laden, uitvoeren, weergeven of anderszins gebruiken van de HP Software. U mag de HP Software niet wijzigen of enige licentie- of controlevoorziening van de HP Software uitschakelen. Als deze Software door HP is geleverd voor Gebruik met een imaging- of printproduct (bijvoorbeeld als de Software een printerstuurprogramma, firmware of add-on is), mag de HP Software uitsluitend worden gebruikt met dit product (het "HP Product"). In de Gebruikersdocumentatie vindt u mogelijk andere beperkingen van het Gebruik. U mag voor Gebruik geen onderdelen van de HP Software scheiden. U bent niet gerechtigd om de HP Software te distribueren.

b. Kopiëren. Uw recht tot kopiëren betekent dat u voor archivering of backups kopieën mag maken van de HP Software, op voorwaarde dat elke kopie alle originele eigendomsvermeldingen van de HP Software bevat en uitsluitend wordt gebruikt voor backupdoeleinden.

3. UPGRADES. Voor het Gebruik van HP Software die door HP is geleverd als upgrade, update of aanvulling (gezamenlijk "Upgrade"), moet u eerst over een licentie beschikken van de originele HP Software waarvan HP heeft aangegeven dat deze in aanmerking komt voor de Upgrade. Voor zover de Upgrade de originele HP Software vervangt, mag u die HP Software niet langer gebruiken. Deze LVE is van toepassing op elke Upgrade, tenzij HP bij de Upgrade andere voorwaarden levert.

In geval van een tegenstrijdigheid tussen deze LVE en zulke andere voorwaarden, zijn de andere voorwaarden van toepassing.

#### 4. OVERDRACHT.

a. Overdracht aan derden. De aanvankelijke eindgebruiker van de HP Software mag de HP Software eenmalig overdragen aan een andere eindgebruiker. Elke overdracht zal alle onderdelen, media, Gebruikersdocumentatie, deze LVE en, indien van toepassing, het Certificaat van echtheid omvatten. De overdracht mag geen indirecte overdracht zijn, zoals een consignatie. Voorafgaand aan de overdracht moet de eindgebruiker die de overgedragen Software zal ontvangen akkoord gaan met deze LVE. Bij overdracht van de HP Software wordt uw licentie automatisch beëindigd.

b. Beperkingen. U mag de HP Software niet verhuren, leasen of uitlenen, of de HP Software gebruiken voor commerciële timesharing of bureaugebruik. U mag de HP Software niet in sublicentie geven, toewijzen of anderszins overdragen anders dan uitdrukkelijk is geregeld in deze LVE.

5. EIGENDOMSRECHTEN. Alle intellectuele eigendomsrechten in de Software en Gebruikersdocumentatie zijn eigendom van HP of haar leveranciers en worden beschermd door de wet, inclusief toepasselijke auteursrechten, handelsgeheimen, patenten en handelsmerkwetten. U bent niet gerechtigd enige productidentificatie, mededeling over auteursrecht, of eigendomsbeperking uit de Software te verwijderen.

6. BEPERKING VAN REVERSE ENGINEERING. U mag de HP Software niet onderwerpen aan reverse engineering, decompilatie of disassemblage, tenzij dit is toegestaan onder de toepasselijke wetgeving.

7. INSTEMMING MET GEBRUIK VAN GEGEVENS. HP en haar gelieerde ondernemingen mogen technische gegevens verzamelen en gebruiken die u levert in relatie tot (i) uw Gebruik van de Software of het HP Product of (ii) het bieden van ondersteuning met betrekking tot de Software of het HP Product. Op al deze gegevens is het privacybeleid van HP van toepassing. HP zal deze gegevens niet gebruiken in een vorm waarin u persoonlijk herkenbaar bent, tenzij dit nodig is om uw Gebruik te verbeteren of ondersteuning te verlenen.

8. BEPERKING VAN AANSPRAKELIJKHEID. Niettegenstaande enige schade die u zou kunnen oplopen, is de volledige aansprakelijkheid van HP en haar leveranciers onder deze LVE en uw volledige verhaalmogelijkheid onder deze LVE beperkt tot het feitelijk door u betaalde bedrag voor het Product, met een minimum van vijf dollar (USD 5). VOOR ZOVER MAXIMAAL IS TOEGESTAAN OP GROND VAN TOEPASSELIJK RECHT, KUNNEN HP OF HAAR LEVERANCIERS IN GEEN ENKEL GEVAL AANSPRAKELIJK WORDEN GESTELD VOOR ENIGE SPECIALE, INCIDENTELE, INDIRECTE OF GEVOLGSCHADE (WAARONDER SCHADE DIE VOORTVLOEIT UIT WINSTVERLIES, GEGEVENSVERLIES, ONDERBREKING VAN DE WERKZAAMHEDEN, PERSOONLIJK LETSEL, OF INBREUK OP PRIVACY) DIE OP ENIGE WIJZE IS GERELATEERD AAN HET GEBRUIK OF HET ONVERMOGEN TOT GEBRUIK VAN DE SOFTWARE, ZELFS INDIEN HP OF ENIGE LEVERANCIER IS GEWAARSCHUWD VOOR DE MOGELIJKHEID VAN ZULKE SCHADE EN ZELFS ALS DE BOVINGENOEMDE VERHAALMOGELIJKHEID NIET HET BEOOGDE DOEL HEEFT BEREIKT. In bepaalde landen/regio's of andere rechtsgebieden is het uitsluiten of beperken van incidentele of gevolgschade niet toegestaan, zodat bovengenoemde beperking of uitsluiting mogelijk niet op u van toepassing is.

9. AMERIKAANSE OVERHEIDSORGANISATIES. Indien u een Amerikaanse overheidsorganisatie bent, worden, in overeenstemming met FAR 12.211 en FAR 12.212, Commerciële computersoftware, Documentatie bij computersoftware en Technische gegevens voor commerciële artikelen in licentie gegeven onder de van toepassing zijnde commerciële licentieovereenkomst van HP.

10. NALEVENING VAN EXPORTWETTEN. U dient zich te houden aan alle wetten, regels en vereisten (i) die van toepassing zijn op de export of import van de Software, of (ii) die het Gebruik van de

Software beperken, waaronder beperkingen met betrekking tot de verspreiding van nucleaire, chemische of biologische wapens.

11. VOORBEHOUD VAN RECHTEN. Alle rechten die niet uitdrukkelijk aan u zijn verleend in deze LVE, blijven voorbehouden aan HP en haar leveranciers.

(c) 2007 Hewlett-Packard Development Company, L.P.

Herz. 11/06

# OpenSSL

Dit apparaat bevat software die door het OpenSSL Project is ontwikkeld voor gebruik in de OpenSSL Toolkit (<http://www.openssl.org/>)

DEZE SOFTWARE WORDT DOOR HET OpenSSL PROJECT GELEVERD IN DE HUIDIGE STAAT EN ELKE WAARBORG, EXPLICIET OF IMPLICIET, INCLUSIEF, ZONDER BEPERKING, WAARBORGEN VAN VERKOOPBAARHEID OF GESCHIKTHEID VOOR EEN BEPAALD DOEL, WORDT AFGEWEEZEN. IN GEEN GEVAL ZULLEN HET OpenSSL PROJECT OF DEGENEN DIE DAAR EEN BIJDRAGE AAN HEBBEN GELEVERD, AANSPRAKELIJK ZIJN VOOR ENIGE DIRECTE, INDIRECTE, INCIDENTELE, SPECIALE, MORELE OF RESULTERENDE SCHADE (INCLUSIEF, ZONDER BEPERKING, VERWERVING VAN VERVANGENDE GOEDEREN OF DIENSTEN,

VERLIES VAN GEBRUIK, GEGEVENS OF WINST OF ONDERBREKING VAN BEDRIJFSVOERING), ONGEACHT DE WIJZE WAAROP DEZE SCHADE IS VEROORZAAKT EN ONGEACHT WELKE AANSPRAKELIJKHEIDSGROND, VOLGENS HET VERBINTENISSENRECHT, BIJ STRIKTE AANSPRAKELIJKHEID, ALS ONRECHTMATIGE DAAD (MET INBEGRIJ VAN NALATIGHEID OF OP ANDERE WIJZE) DIE OP ENIGE WIJZE VOORTKOMT UIT HET GEBRUIK VAN DEZE SOFTWARE, ZELFS WANNEER MEN OP DE HOOGTE IS GEBRACHT VAN DE MOGELIJKHEID VAN DERGELIJKE SCHADE.

Dit apparaat bevat coderingssoftware die is ontwikkeld door Eric Young ([ey@cryptsoft.com](mailto:ey@cryptsoft.com)). Dit apparaat bevat software die is ontwikkeld door Tim Hudson ([tjh@cryptsoft.com](mailto:tjh@cryptsoft.com)).

# Klantondersteuning

---

Telefonische ondersteuning voor uw land/regio

Telefoonnummers voor land/regio vindt u op de folder in de doos van het product of op [www.hp.com/support/](http://www.hp.com/support/).

Zorg dat u de productnaam, het serienummer, de aankoopdatum en een probleemomschrijving bij de hand hebt.

---

24-uurs ondersteuning via internet

[www.hp.com/support/CM1410series](http://www.hp.com/support/CM1410series)

---

ondersteuning voor de producten die u op een Macintosh-computer gebruikt

[www.hp.com/go/macosex](http://www.hp.com/go/macosex)

---

Download hulpprogramma's, drivers en digitale informatie

[www.hp.com/support/CM1410series](http://www.hp.com/support/CM1410series)

---

Aanvullende HP service- of onderhoudsovereenkomsten bestellen

[www.hp.com/go/carepack](http://www.hp.com/go/carepack)

---

Uw apparaat registreren

[www.register.hp.com](http://www.register.hp.com)

---

## Het product opnieuw verpakken

Als HP Klantenondersteuning vaststelt dat uw product moet worden geretourneerd naar HP voor reparatie, volg dan deze stappen om het product opnieuw te verpakken voordat u het product verzendt.

- 
- △ **VOORZICHTIG:** Schade tijdens het vervoer als gevolg van onjuiste verpakking komt voor verantwoordelijkheid van de klant.
- 

1. Verwijder de printcartridges en bewaar deze.

- △ **VOORZICHTIG:** Het is *erg belangrijk* dat u de printcartridges verwijdert voordat u het apparaat verzendt. Een printcartridge die in het apparaat achterblijft tijdens het transport kan gaan lekken en toner achterlaten op de motor van het apparaat en andere onderdelen.

Om beschadiging aan de printcartridges te voorkomen, raakt u de rollen niet aan en bewaart u de printcartridges zodanig dat ze niet aan licht worden blootgesteld.

---

2. Verwijder het netsnoer, de interfacekabel en optionele accessoires en bewaar deze.
3. Sluit indien mogelijk afdrukvoorbeelden bij en 50 tot 100 vel papier of ander afdruk materiaal waarop niet goed werd afgedrukt.
4. Neem in de VS contact op met de klantenondersteuning van HP om nieuw verpakkingsmateriaal aan te vragen. Gebruik elders zo mogelijk het oorspronkelijke verpakkingsmateriaal.





---

# C Productspecificaties

- [Afmetingen en gewicht](#)
- [Stroomverbruik, stroomvoorzieningspecificaties en geluidsuitstoot](#)
- [Omgevingsspecificaties](#)

## Afmetingen en gewicht

Tabel C-1 Fysieke specificaties

Product	Hoogte	Diepte	Breedte	Gewicht
HP LaserJet Pro CM1415	413 mm	472 mm	442 mm	22,6 kg

## Stroomverbruik, stroomvoorzieningsspecificaties en geluidsuitstoot

Raadpleeg [www.hp.com/support/CM1410series](http://www.hp.com/support/CM1410series) voor recente informatie.

- △ **VOORZICHTIG:** De stroomvereisten zijn gebaseerd op het land/de regio waar het product wordt verkocht. Verander niets aan de ingestelde spanning. Veranderingen kunnen leiden tot beschadiging van het product en tot het vervallen van de garantie.

# Omgevingspecificaties

Tabel C-2 Omgevingspecificaties<sup>1</sup>

	<b>Aanbevolen</b>	<b>Tijdens bedrijf</b>	<b>Opslag</b>
Temperatuur	15° tot 32,5°C (59° tot 90,5°F)	15° tot 32,5°C (59° tot 90,5°F)	–20° tot 40°C (–4° tot 104°F)
Relatieve luchtvochtigheid	20 tot 70%	10 tot 80%	95% of lager
Hoogte		0 tot 3048 m	

<sup>1</sup> Waarden onder voorbehoud van wijzigingen.



---

## D Informatie over wettelijke voorschriften

- [FCC-voorschriften](#)
- [Milieuvriendelijke producten](#)
- [Verklaring van conformiteit](#)
- [Verklaring van conformiteit \(draadloze modellen\)](#)
- [Veiligheidsverklaringen](#)
- [Aanvullende verklaringen voor telecomproducten \(faxapparatuur\)](#)
- [Aanvullende voorschriften voor draadloze producten](#)

## FCC-voorschriften

Deze apparatuur is getest en in overeenstemming bevonden met de beperkingen voor een elektronisch apparaat van Klasse B, conform Deel 15 van de FCC-voorschriften. De limieten moeten in een woonomgeving een redelijke bescherming bieden tegen storing. Deze apparatuur produceert en gebruikt energie in het radiofrequentiegebied en kan deze uitstralen. Als dit apparaat niet volgens de instructies wordt geïnstalleerd en gebruikt, kan dit leiden tot ernstige storing van de radiocommunicatie. Er is echter geen garantie dat in bepaalde situaties geen storing zal optreden. Als deze apparatuur schadelijke storing in radio- of televisie-ontvangst veroorzaakt, hetgeen kan worden vastgesteld door de apparatuur uit en weer aan te zetten, kan de gebruiker proberen deze storing op te heffen op een of meer van de volgende manieren:

- Verplaats de ontvangstantenne of richt deze anders.
- Vergroot de afstand tussen het apparaat en de ontvanger.
- Sluit de apparatuur aan op een stopcontact van een andere stroomkring dan die waarop het ontvangstapparaat is aangesloten.
- Raadpleeg de dealer of een ervaren radio- en TV-monteur.

 **OPMERKING:** Veranderingen of aanpassingen die niet uitdrukkelijk door Hewlett-Packard zijn goedgekeurd, kunnen de bevoegdheid van de gebruiker om met deze apparatuur te werken, tenietdoen.

Om te voldoen aan de limieten voor apparaten uit de klasse B zoals gesteld in Deel 15 van de FCC-voorschriften, is het gebruik van een afgeschermde interfacekabel verplicht.

## Milieuvriendelijke producten

### Milieubescherming

Hewlett-Packard Company spant zich in om op milieuvriendelijke wijze kwalitatief hoogstaande producten te leveren. Het ontwerp van dit product bevat dan ook diverse kenmerken die de effecten op het milieu beperken.

### Ozonproductie

Dit product brengt geen meetbaar ozongas (O<sub>3</sub>) voort.

### Lager energieverbruik

Het stroomverbruik loopt aanzienlijk terug in de modus Klaar of de modus Sluimer. Dit bespaart natuurlijke bronnen en geld zonder dat de prestaties van dit product worden beïnvloed. Apparatuur voor afdrukken en beeldbewerking van Hewlett-Packard die voorzien is van het logo ENERGY STAR® is gekwalificeerd voor de ENERGY STAR-specificaties voor beeldbewerkingsapparatuur van de Amerikaanse EPA (Environmental Protection Agency). Het volgende merkteken verschijnt op beeldbewerkingsproducten die gekwalificeerd zijn voor ENERGY STAR:



Aanvullende informatie over beeldbewerkingsproducten die gekwalificeerd zijn voor ENERGY STAR kunt u vinden op:

[www.hp.com/go/energystar](http://www.hp.com/go/energystar)

## Papierverbruik

De functie voor handmatig dubbelzijdig afdrucken en de mogelijkheid voor n-per-vel afdrucken (meerdere pagina's op één vel afdrucken) van dit product kunnen het papierverbruik, en daardoor de belasting van natuurlijke hulpbronnen, verminderen.

## Plastic onderdelen

Plastic onderdelen van meer dan 25 gram zijn volgens internationale normen gemarkeerd, waardoor aan het einde van de levensduur van het product beter kan worden bepaald hoe de plastics moeten worden afgevoerd.

## Afdrukbenodigdheden voor HP LaserJet

U kunt HP LaserJet-printcartridges na gebruik eenvoudig gratis inleveren voor hergebruik bij HP Planet Partners. Bij elke nieuwe HP LaserJet-printcartridge en elk benodigdhedenpakket treft u meertalige instructies en informatie aan over het programma. U helpt de belasting van het milieu verder te verkleinen door meerdere cartridges tegelijk op te sturen in plaats van afzonderlijk.

HP spant zich in om inventieve, hoogwaardige producten en diensten te leveren op een milieuvriendelijke manier. Dit geldt voor zowel productontwerp en vervaardiging als distributie, klantgebruik en recycling. Als u deelneemt aan het programma HP Planet Partners, bent u verzekerd dat uw HP LaserJet-printcartridges op een veilig manier worden gerecycled. De oude materialen, zoals plastic en metaal worden verwerkt en gebruikt voor nieuwe producten om zo te voorkomen dat miljoenen tonnen afval op afvalstortplaatsen terecht komt. Deze cartridge wordt gerecycled en hergebruikt in nieuwe producten en wordt daarom niet aan u geretourneerd. Dank u voor uw milieubewustzijn!

 **OPMERKING:** Gebruik het retouretiket alleen om originele HP LaserJet-printcartridges te retourneren. Gelieve dit etiket niet te gebruiken voor HP-inkjetcartridges, cartridges die niet van HP zijn, opnieuw gevulde of hergebruikte cartridges of retourzending op basis van garantie. Ga naar <http://www.hp.com/recycle> voor meer informatie over het hergebruik van HP-inkjetcartridges.

## Instructies voor retourneren en recyclen

### Verenigde Staten en Puerto Rico

Het etiket dat is bijgesloten in de doos van de HP LaserJet-tonercartridge, kunt u gebruiken voor het retourneren en recyclen van een of meer HP LaserJet-printcartridges na gebruik. Volg de onderstaande instructies die van toepassing zijn.

## Inleveren van meerdere items (meer dan één cartridge)

1. Verpak elke HP LaserJet-printcartridge in de originele doos en zak.
2. Bind de dozen aan elkaar met touw of tape. Het pakket mag maximaal 31 kilo wegen.
3. Gebruik één vooruitbetaald verzendingsetiket.

### OF

1. Als u een geschikte doos hebt, kunt u die gebruiken of vraag een gratis speciale doos aan op [www.hp.com/recycle](http://www.hp.com/recycle) (kan maximaal 31 kilo aan HP LaserJet-printercartridges bevatten). U kunt ook bellen naar 1-800-340-2445.
2. Gebruik één vooruitbetaald verzendingsetiket.

## Enkele retourzendingen

1. Verpak de HP LaserJet-printcartridge in de originele doos en zak.
2. Plak het verzendingsetiket op de voorkant van de doos.

## Verzenden

Geef elk pakket met HP LaserJet-printercartridges die voor recycling zijn bestemd mee aan UPS bij de volgende levering of de volgende keer dat zij pakketten komen afhalen. U kunt het pakket ook naar een erkend UPS-inleverpunt brengen. Bel 1-800-PICKUPS of ga naar [www.ups.com](http://www.ups.com) voor het dichtstbijzijnde inleverpunt van UPS. Als u het pakket opstuurt via de post, breng het dan naar een postkantoor of -agentschap. Ga voor meer informatie of het bestellen van extra etiketten of verzendozen naar [www.hp.com/recycle](http://www.hp.com/recycle) of bel 1-800-340-2445. Wanneer u UPS verzoekt uw pakket op te halen, wordt hiervoor het normale tarief in rekening gebracht. Deze informatie kan zonder voorafgaande kennisgeving worden gewijzigd.

## Inwoners van Alaska en Hawaï

gebruik het UPS-etiket niet. Bel 1-800-340-2445 voor informatie en instructies. De U.S. Postal Service levert gratis services voor het terugsturen van cartridges volgens een overeenkomst met HP voor Alaska en Hawaï.

## Inzameling buiten de V.S.

Als u wilt deelnemen aan het inzamel- en recycleprogramma HP Planet Partners, volgt u de eenvoudige aanwijzingen in de recyclinggids (te vinden in de verpakking van uw nieuwe benodigdheden) of gaat u naar [www.hp.com/recycle](http://www.hp.com/recycle). Selecteer uw land/regio voor informatie over de inzameling van uw HP LaserJet-printerbenodigdheden.

## Papier

Dit product is geschikt voor kringlooppapier als het papier voldoet aan de richtlijnen zoals omschreven in de *Handleiding Specificaties afdruk materiaal voor HP LaserJet-printers*. Dit product is geschikt voor kringlooppapier dat voldoet aan EN12281:2002.

## Materiaalbeperkingen

Aan dit HP-product is geen kwik toegevoegd.



Dit HP-product bevat een batterij waarvoor mogelijk speciale verwerking vereist is aan het eind van de gebruiksduur. De volgende batterijen worden door Hewlett-Packard meegeleverd of zitten in de producten van HP:

HP LaserJet Pro CM1410 Color MFP-serie	
Soort	Carbon monofluoride lithium
Gewicht	0,8 g
Locatie	Op formatterkaart
Door de gebruiker te verwijderen	Nee



## 廢電池請回收

Voor recyclinginformatie kunt u naar [www.hp.com/recycle](http://www.hp.com/recycle) gaan of kunt u contact opnemen met de lokale overheid of met de Electronics Industries Alliance: [www.eiae.org](http://www.eiae.org).

## Voorschriften voor het afdanken van apparaten voor privé-huishoudens in de Europese Unie

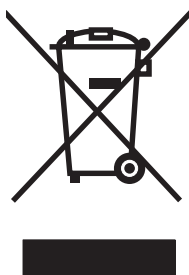

Dit symbool op het product of de verpakking geeft aan dat dit product niet met het gewone afval mag worden weggeworpen. In plaats hiervan dient u afgedankte apparatuur in te leveren bij een recycling/inzamelingspunt voor elektrische en elektronische apparatuur. De aparte inzameling en recycling van afgedankte apparatuur zorgt ervoor dat de natuurlijke hulpbronnen behouden blijven en dat de apparatuur zonder nadelige invloed op de gezondheid en het milieu voor hergebruik kan worden verwerkt. Voor meer informatie over het inleveren van apparatuur voor recyclingdoeleinden kunt u contact opnemen met uw gemeente, de uitvoerende dienst of de winkel waar u het product hebt gekocht.

## Chemische stoffen

Het beleid van HP is erop gericht om klanten informatie te verstrekken over de chemische stoffen die zich in de producten bevinden, in overeenstemming met wettelijke verplichtingen zoals REACH (Verordening (EG) nr. 1907/2006 van het Europees Parlement en de Raad). Een rapport met chemische informatie voor dit apparaat vindt u op: [www.hp.com/go/reach](http://www.hp.com/go/reach).

## Material Safety Data Sheet (MSDS, chemiekaart)

Material Safety Data Sheets (MSDS, gegevensbladen materiaalveiligheid) voor benodigdheden die chemische stoffen bevatten (bijvoorbeeld toner) kunt u verkrijgen door naar de website van HP te gaan: [www.hp.com/go/msds](http://www.hp.com/go/msds) of [www.hp.com/hpinfo/community/environment/productinfo/safety](http://www.hp.com/hpinfo/community/environment/productinfo/safety).

## Meer informatie

Meer informatie over onderwerpen met betrekking tot het milieu:

- Milieuprofielblad voor dit product en andere verwante producten van HP
- Inzet van HP voor het milieu
- Het milieubeheersysteem van HP
- Het retournerings- en recycleprogramma van HP voor verbruikte producten
- Material Safety Data Sheets (chemiekaarten)

Ga naar [www.hp.com/go/environment](http://www.hp.com/go/environment) of [www.hp.com/hpinfo/globalcitizenship/environment](http://www.hp.com/hpinfo/globalcitizenship/environment).

# Verklaring van conformiteit

## Verklaring van conformiteit

volgens ISO/IEC 17050-1 en EN 17050-1

**Naam fabrikant:** Hewlett-Packard Company DoC#: BOISB-0603-05-rel.1.0

**Adres fabrikant:** 11311 Chinden Boulevard  
Boise, Idaho 83714-1021, V.S.

### verklaart dat het product

**Productnaam:** HP LaserJet Professional CM1415fn

**Wettelijk modelnummer<sup>2)</sup>** BOISB-0603-05  
BOISB-0903-00 – (VS-faxmodule LIU)  
BOISB-0903-01 – (EURO-faxmodule LIU)

**Productopties:** ALLE

**Printcartridges:** CE320A, CE321A, CE322A, CE323A

### voldoet aan de volgende productspecificaties:

**VEILIGHEID:** IEC 60950-1:2005 / EN60950-1: 2006  
IEC 60825-1:2007 / EN 60825-1:2007 (Klasse 1 laser-/led-product)  
IEC 62311:2007 / EN 62311:2008  
GB4943-2001

**EMC:** CISPR22:2005 +A1 / EN55022:2006 +A1 - Klasse B<sup>1)</sup>  
EN 61000-3-2:2006  
EN 61000-3-3:1995 +A1 +A2  
EN 55024:1998 +A1 +A2  
FCC Titel 47 CFR, Deel 15 Klasse B<sup>1)</sup> / ICES-003, Nummer 4  
GB9254-2008, GB17625.1-2003

**TELECOM:** ES 203 021; FCC Titel 47 CFR, Part 68<sup>3)</sup>

**ENERGIEVERBRUIK:** EG-richtlijn 1275/2008

### Aanvullende informatie:

Dit product voldoet aan de eisen van de EMC-richtlijn 2004/108/EC en de Laagspanningsrichtlijn 2006/95/EC, de R&TTE-richtlijn 1999/5/EC (Bijlage II) en EuP-richtlijn 2005/32/EC en is dienovereenkomstig voorzien van de CE-markering .

Dit apparaat voldoet aan Deel 15 van de FCC-voorschriften. Gebruik ervan is alleen toegestaan op de volgende voorwaarden: (1) dit apparaat mag geen schadelijke storing veroorzaken, en (2) dit apparaat moet enige ontvangen storing accepteren, waaronder storing die een ongewenste werking kan veroorzaken.

1. Het product is getest in een normale configuratie met een Hewlett-Packard PC-systeem.
2. Voor wettelijke doeleinden is aan dit product een wettelijk modelnummer toegewezen. U moet dit nummer niet verwarren met de productnamen of de productnummers.
3. Telecomgoedkeuringen en -standaarden overeenkomstig de doellanden/-regio's zijn op dit apparaat toegepast, ter aanvulling op het bovenstaande.
4. Dit product maakt gebruik van een analoge faxaccessoiremodule waarvan de wettelijke modelnummers zijn: BOISB-0903-00 (US-LIU) of BOISB-0903-01 (EURO LIU), waarmee wordt voldaan aan de officiële technische vereisten van de landen/regio's waarin dit product wordt verkocht.

**Boise, Idaho USA**

**September 2010**

**Alleen voor gereguleerde onderwerpen:**

Contactadres in Europa: Uw plaatselijke Hewlett-Packard verkoop- en servicekantoor of Hewlett-Packard GmbH, Department HQ-TRE / Standards Europe, Herrenberger Strasse 140, D-71034 Böblingen, Duitsland (Fax: +49-7031-14-3143) [www.hp.com/go/certificates](http://www.hp.com/go/certificates)

Contactadres in de VS: Product Regulations Manager, Hewlett-Packard Company, PO Box 15, Mail Stop 160, Boise, Idaho 83707-0015 (Telefoon: 208-396-6000)

# Verklaring van conformiteit (draadloze modellen)

## Verklaring van conformiteit

volgens ISO/IEC 17050-1 en EN 17050-1

**Naam fabrikant:** Hewlett-Packard Company DoC#: BOISB-0603-06-rel.1.0

**Adres fabrikant:** 11311 Chinden Boulevard  
Boise, Idaho 83714-1021, V.S.

### verklaart dat het product

**Productnaam:** HP LaserJet Professional CM1415fnw

**Wettelijk modelnummer<sup>2)</sup>** BOISB-0603-06  
BOISB-0903-00 – (VS-faxmodule LIU)  
BOISB-0903-01 – (EURO-faxmodule LIU)  
SDGOB – 0892 – (zendmodule)

**Productopties:** ALLE

**Printcartridges:** CE320A, CE321A, CE322A, CE323A

### voldoet aan de volgende productspecificaties:

**VEILIGHEID:** IEC 60950-1:2005 / EN60950-1: 2006  
IEC 60825-1:2007 / EN 60825-1:2007 (Klasse 1 laser-/led-product)  
IEC 62311:2007 / EN 62311:2008  
GB4943-2001

**EMC:** CISPR22:2005 +A1 / EN55022:2006 +A1 - Klasse B<sup>1)</sup>  
EN 61000-3-2:2006  
EN 61000-3-3:1995 +A1 +A2  
EN 55024:1998 +A1 +A2  
FCC Titel 47 CFR, Deel 15 Klasse B<sup>1)</sup> / ICES-003, Nummer 4  
GB9254-2008, GB17625.1-2003

**TELECOM:** ES 203 021; FCC Titel 47 CFR, Part 68<sup>3)</sup>

**Radio<sup>5)</sup>** EN 301 489-1:V1.8.1 / EN 301 489-17:V1.3.2  
EN 300 328: V1.7.1  
FCC Titel 47 CFR, Onderdeel 15 Subonderdeel C (Sectie 15.247) / IC: RSS-210

**ENERGIEVERBRUIK:** EG-richtlijn 1275/2008

### Aanvullende informatie:

Het product voldoet aan de vereisten van R&TTE-richtlijn 1999/5/EC bijlage II en bijlage IV, EMC-richtlijn 2004/108/EC, de richtlijn inzake laagspanning 2006/95/EC en de EuP-richtlijn 2005/32/EG, en is voorzien van de bijbehorende CE-markering .

Dit apparaat voldoet aan Deel 15 van de FCC-voorschriften. Gebruik ervan is alleen toegestaan op de volgende voorwaarden: (1) dit apparaat mag geen schadelijke storing veroorzaken, en (2) dit apparaat moet enige ontvangen storing accepteren, waaronder storing die een ongewenste werking kan veroorzaken.

1. Het product is getest in een normale configuratie met een Hewlett-Packard PC-systeem.
2. Voor wettelijke doeleinden is aan dit product een wettelijk modelnummer toegewezen. U moet dit nummer niet verwarren met de productnamen of de productnummers.
3. Telecomgoedkeuringen en -standaarden overeenkomstig de doellanden/-regio's zijn op dit apparaat toegepast, ter aanvulling op het bovenstaande.
4. Dit product maakt gebruik van een analoge faxaccessoiremodule waarvan de wettelijke modelnummers zijn: BOISB-0903-00 (US-LIU) of BOISB-0903-01 (EURO LIU), waarmee wordt voldaan aan de officiële technische vereisten van de landen/regio's waarin dit product wordt verkocht.
5. Dit apparaat maakt gebruik van een zendmoduleapparaat met het wettelijke modelnummer SDGOB-0892, zoals is vereist om te voldoen aan de technische wettelijke vereisten voor de landen/regio's waarin dit product zal worden verkocht.

**Boise, Idaho USA**

**September 2010**

**Alleen voor gereguleerde onderwerpen:**

Contactadres in Europa: Uw plaatselijke Hewlett-Packard verkoop- en servicekantoor of Hewlett-Packard GmbH, Department HQ-TRE / Standards Europe, Herrenberger Strasse 140, D-71034 Böblingen, Duitsland (Fax: +49-7031-14-3143) [www.hp.com/go/certificates](http://www.hp.com/go/certificates)

Contactadres in de VS: Product Regulations Manager, Hewlett-Packard Company, PO Box 15, Mail Stop 160, Boise, Idaho 83707-0015 (Telefoon: 208-396-6000)

# Veiligheidsverklaringen

## Laserverklaring

Het Center for Devices and Radiological Health (CDRH) van de Amerikaanse Food and Drug Administration heeft een aantal voorschriften ingevoerd voor laserproducten die zijn gefabriceerd na 1 augustus 1976. Het opvolgen van deze voorschriften is verplicht voor producten die worden verkocht binnen de VS. Het apparaat is goedgekeurd als een Klasse 1-laserproduct volgens de Radiation Performance Standard van het Amerikaanse DHHS (Department of Health and Human Services) conform de Radiation Control for Health and Safety Act van 1968. Aangezien straling die binnen het apparaat tot stand komt, volledig binnen de beschermende behuizing en externe kleppen blijft, kan de laserstraal tijdens geen enkele fase van een normaal functioneren ontsnappen.

- △ **WAARSCHUWING!** Het gebruik van bedieningselementen, het aanbrengen van wijzigingen of het uitvoeren van andere procedures dan beschreven in deze gebruikershandleiding, kan leiden tot blootstelling aan gevaarlijke straling.

## Canadese DOC-voorschriften

Complies with Canadian EMC Class B requirements.

« Conforme à la classe B des normes canadiennes de compatibilité électromagnétiques. « CEM ». »

## VCCI-verklaring (Japan)

この装置は、クラスB情報技術装置です。この装置は、家庭環境で使用することを目的としていますが、この装置がラジオやテレビジョン受信機に近接して使用されると、受信障害を引き起こすことがあります。取扱説明書に従って正しい取り扱いをして下さい。

VCCI-B

## Instructies voor netsnoer

Controleer of uw voedingsbron geschikt is voor het voltage van het product. U vindt het voltage op het productetiket. Het product maakt gebruik van 100-127 V wisselspanning of 220-240 V wisselspanning en 50/60 Hz.

Sluit het netsnoer aan op het product en op een geaard stopcontact.

- △ **VOORZICHTIG:** Gebruik uitsluitend het netsnoer dat bij het product is geleverd om mogelijke schade aan het product te voorkomen.

## Netsnoerverklaring (Japan)

製品には、同梱された電源コードをお使い下さい。  
同梱された電源コードは、他の製品では使用出来ません。

## EMC-verklaring (Korea)

B급 기기 (가정용 방송통신기기)	이 기기는 가정용(B급)으로 전자파적합등록을 한 기기로서 주로 가정에서 사용하는 것을 목적으로 하며, 모든 지역에서 사용할 수 있습니다.
-----------------------	--

## Laserverklaring voor Finland

### Luokan 1 laserlaite

Klass 1 Laser Apparat

HP LaserJet CM1415fn, CM1415fnw, laserkirjoitin on käyttäjän kannalta turvallinen luokan 1 laserlaite. Normaalisissa käytössä kirjoittimen suojakoteloointi estää lasersäteen pääsyn laitteen ulkopuolelle. Laitteen turvallisuusluokka on määritetty standardin EN 60825-1 (2007) mukaisesti.

### VAROITUS !

Laitteen käyttäminen muulla kuin käyttöohjeessa mainitulla tavalla saattaa altistaa käyttäjän turvallisuusluokan 1 ylittävälle näkymättömälle lasersäteilylle.

### WARNING !

Om apparaten används på annat sätt än i bruksanvisning specificerats, kan användaren utsättas för osynlig laserstrålning, som överskrider gränsen för laserklass 1.

### HUOLTO

HP LaserJet CM1415fn, CM1415fnw - kirjoittimen sisällä ei ole käyttäjän huollettavissa olevia kohteita. Laitteen saa avata ja huoltaa ainoastaan sen huoltamiseen koulutettu henkilö. Tällaiseksi huoltotoimenpiteeksi ei katsota väriainekasetin vaihtamista, paperiradan puhdistusta tai muita käyttäjän käsikirjassa lueteltuja, käyttäjän tehtäväksi tarkoitettuja ylläpitotoimia, jotka voidaan suorittaa ilman erikoistyökaluja.

### VARO !

Mikäli kirjoittimen suojakotelo avataan, olet alttiina näkymättömälle lasersäteilylle laitteen ollessa toiminnassa. Älä katso säteeseen.

### WARNING !

Om laserprinterns skyddshölje öppnas då apparaten är i funktion, utsättas användaren för osynlig laserstrålning. Betrakta ej strålen.

Tiedot laitteessa käytettävän laserdiodin säteilyominaisuuksista: Aallonpituus 775-795 nm Teho 5 mW Luokan 3B laser.

## GS-verklaring (Duitsland)

Das Gerät ist nicht für die Benutzung im unmittelbaren Gesichtsfeld am Bildschirmarbeitsplatz vorgesehen. Um störende Reflexionen am Bildschirmarbeitsplatz zu vermeiden, darf dieses Produkt nicht im unmittelbaren Gesichtsfeld platziert werden.



## Tabel met chemicaliën (China)

### 有毒有害物质表

根据中国电子信息产品污染控制管理办法的要求而出台

部件名称	有毒有害物质和元素					
	铅 (Pb)	汞 (Hg)	镉 (Cd)	六价铬 (Cr(VI))	多溴联苯 (PBB)	多溴二苯醚 (PBDE)
打印引擎	X	0	X	0	0	0
复印机组件	X	0	0	0	0	0
控制面板	0	0	0	0	0	0
塑料外壳	0	0	0	0	0	0
格式化板组件	X	0	0	0	0	0
碳粉盒	X	0	0	0	0	0

3690

0 : 表示在此部件所用的所有同类材料中, 所含的此有毒或有害物质均低于 SJ/T11363-2006 的限制要求。

X : 表示在此部件所用的所有同类材料中, 至少一种所含的此有毒或有害物质高于 SJ/T11363-2006 的限制要求。

注 : 引用的“环保使用期限”是根据在正常温度和湿度条件下操作使用产品而确定的。

## Verklaring over de beperking van gevaarlijke stoffen statement (Turkije)

Türkiye Cumhuriyeti: EEE Yönetmeliğine Uygundur

# Aanvullende verklaringen voor telecomproducten (faxapparatuur)

## EU-verklaring voor telecom

Dit product is bedoeld voor aansluiting op het analoge PSTN (publiek geschakelde telefoonnetwerk) van landen/regio's in de EER (Europese Economische Ruimte).

Het product voldoet aan de vereisten van de Europese R&TTE-richtlijn 1999/5/EC (Annex II) en is dienovereenkomstig voorzien van de CE-conformiteitsmarkering.

Zie de conformiteitsverklaring van de fabrikant elders in deze handleiding voor meer bijzonderheden.

Door de verschillen tussen de afzonderlijke telefoonnetwerken in de verschillende landen/regio's, vormt deze goedkeuring op zich geen onvoorwaardelijke garantie voor een goede werking op elk PSTN-eindpunt. Netwerkcompatibiliteit hangt af van de juist gekozen instelling door de klant in voorbereiding op de aansluiting op het PSTN. Volg de instructies in de gebruikershandleiding.

Als u problemen ondervindt met de netwerkcompatibiliteit, verzoeken wij u contact op te nemen met de leverancier van uw apparaat of met de helpdesk van Hewlett-Packard in het land/de regio waarin het product wordt gebruikt.

De plaatselijke PSTN-beheerder kan extra eisen stellen aan de aansluiting op een PSTN-eindpunt.

## New Zealand Telecom Statements

The grant of a Telepermit for any item of terminal equipment indicates only that Telecom has accepted that the item complies with minimum conditions for connection to its network. It indicates no endorsement of the product by Telecom, nor does it provide any sort of warranty. Above all, it provides no assurance that any item will work correctly in all respects with another item of Telepermitted equipment of a different make or model, nor does it imply that any product is compatible with all of Telecom's network services.

This equipment may not provide for the effective hand-over of a call to another device connected to the same line.

This equipment shall not be set up to make automatic calls to the Telecom "111" Emergency Service.

This product has not been tested to ensure compatibility with the FaxAbility distinctive ring service for New Zealand.

## Additional FCC statement for telecom products (US)

This equipment complies with Part 68 of the FCC rules and the requirements adopted by the ACTA. On the back of this equipment is a label that contains, among other information, a product identifier in the format US:AAAEQ##TXXXX. If requested, this number must be provided to the telephone company.

The REN is used to determine the quantity of devices, which may be connected to the telephone line. Excessive RENs on the telephone line may result in the devices not ringing in response to an incoming call. In most, but not all, areas, the sum of the RENs should not exceed five (5.0). To be certain of the number of devices that may be connected to the line, as determined by the total RENs, contact the telephone company to determine the maximum REN for the calling area.

This equipment uses the following USOC jacks: RJ11C.

An FCC-compliant telephone cord and modular plug is provided with this equipment. This equipment is designed to be connected to the telephone network or premises wiring using a compatible modular jack, which is Part 68 compliant. This equipment cannot be used on telephone company-provided coin service. Connection to Party Line Service is subject to state tariffs.

If this equipment causes harm to the telephone network, the telephone company will notify you in advance that temporary discontinuance of service may be required. If advance notice is not practical, the telephone company will notify the customer as soon as possible. Also, you will be advised of your right to file a complaint with the FCC if you believe it is necessary.

The telephone company may make changes in its facilities, equipment, operations, or procedures that could affect the operation of the equipment. If this happens, the telephone company will provide advance notice in order for you to make the necessary modifications in order to maintain uninterrupted service.

If trouble is experienced with this equipment, please see the numbers in this manual for repair and (or) warranty information. If the trouble is causing harm to the telephone network, the telephone company may request you remove the equipment from the network until the problem is resolved.

The customer can do the following repairs: Replace any original equipment that came with the device. This includes the print cartridge, the supports for trays and bins, the power cord, and the telephone cord. It is recommended that the customer install an AC surge arrestor in the AC outlet to which this device is connected. This is to avoid damage to the equipment caused by local lightning strikes and other electrical surges.

## Telephone Consumer Protection Act (US)

The Telephone Consumer Protection Act of 1991 makes it unlawful for any person to use a computer or other electronic device, including fax machines, to send any message unless such message clearly contains, in a margin at the top or bottom of each transmitted page or on the first page of the transmission, the date and time it is sent and an identification of the business, other entity, or individual sending the message and the telephone number of the sending machine or such business, or other entity, or individual. (The telephone number provided cannot be a 900 number or any other number for which charges exceed local or long distance transmission charges).

## Industry Canada CS-03 requirements

**Notice:** The Industry Canada label identifies certified equipment. This certification means the equipment meets certain telecommunications network protective, operational, and safety requirements as prescribed in the appropriate Terminal Equipment Technical Requirement document(s). The Department does not guarantee the equipment will operate to the user's satisfaction. Before installing this equipment, users should ensure that it is permissible for the equipment to be connected to the facilities of the local telecommunications company. The equipment must also be installed using an acceptable method of connection. The customer should be aware that compliance with the above conditions may not prevent degradation of service in some situations. Repairs to certified equipment should be coordinated by a representative designated by the supplier. Any repairs or alterations made by the user to this equipment, or equipment malfunctions, may give the telecommunications company cause to request the user to disconnect the equipment. Users should ensure for their own protection that the electrical ground connections of the power utility, telephone lines, and internal metallic water pipe system, if present, are connected together. This precaution can be particularly important in rural areas.

---

△ **VOORZICHTIG:** Users should not attempt to make such connections themselves, but should contact the appropriate electric inspection authority, or electrician, as appropriate. The Ringer Equivalence Number (REN) of this device is 0.0.

---

Notice: The Ringer Equivalence Number (REN) assigned to each terminal device provides an indication of the maximum number of terminals allowed to be connected to a telephone interface. The termination on an interface may consist of any combination of devices subject only to the requirement that the sum of the Ringer Equivalence Number of all the devices does not exceed five (5.0). The standard connecting arrangement code (telephone jack type) for equipment with direct connections to the telephone network is CA11A.

# Aanvullende voorschriften voor draadloze producten

## FCC-voorschriften—Verenigde Staten

### Exposure to radio frequency radiation

- △ **VOORZICHTIG:** The radiated output power of this device is far below the FCC radio frequency exposure limits. Nevertheless, the device shall be used in such a manner that the potential for human contact during normal operation is minimized.

In order to avoid the possibility of exceeding the FCC radio frequency exposure limits, human proximity to the antenna shall not be less than 20 cm during normal operation.

This device complies with Part 15 of FCC Rules. Operation is subject to the following two conditions: (1) this device may not cause interference, and (2) this device must accept any interference, including interference that may cause undesired operation of the device.

- △ **VOORZICHTIG:** Based on Section 15.21 of the FCC rules, changes of modifications to the operation of this product without the express approval by Hewlett-Packard Company may invalidate its authorized use.

## Australische verklaring

This device incorporates a radio-transmitting (wireless) device. For protection against radio transmission exposure, it is recommended that this device be operated no less than 20 cm from the head, neck, or body.

## Braziliaanse ANATEL-verklaring

Este equipamento opera em caráter secundário, isto é, não tem direito à proteção contra interferência prejudicial, mesmo de estações do mesmo tipo, e não pode causar interferência a sistemas operando em caráter primário.

## Canadese verklaringen

**For Indoor Use.** This digital apparatus does not exceed the Class B limits for radio noise emissions from digital apparatus as set out in the radio interference regulations of the Canadian Department of Communications. The internal wireless radio complies with RSS 210 of Industry Canada.

**Pour l'usage d'intérieur.** Le présent appareil numérique n'émet pas de bruits radioélectriques dépassant les limites applicables aux appareils numériques de Classe B prescrites dans le règlement sur le brouillage radioélectrique édicté par le Ministère des Communications du Canada. Le composant RF interne est conforme à la norme CNR-210 d'Industrie Canada.

## Wettelijk voorschrift van Europese Unie

De telecommunicatiefunctie van dit product kan worden gebruikt in de volgende EU- en EFTA-landen/regio's:

Oostenrijk, België, Bulgarije, Cyprus, Tsjechische Republiek, Denemarken, Estland, Finland, Frankrijk, Duitsland, Griekenland, Hongarije, IJsland, Ierland, Italië, Letland, Liechtenstein, Litouwen, Luxemburg, Malta, Nederland, Noorwegen, Polen, Portugal, Roemenië, Slovaakse Republiek, Slovenië, Spanje, Zweden, Zwitserland en het Verenigd Koninkrijk.

## Kennisgeving voor gebruik in Frankrijk

For 2.4 GHz Wireless LAN operation of this product certain restrictions apply: This equipment may be used indoor for the entire 2400-2483.5 MHz frequency band (channels 1-13). For outdoor use, only 2400-2454 MHz frequency band (channels 1-9) may be used. For the latest requirements, see [www.arcep.fr](http://www.arcep.fr).

L'utilisation de cet équipement (2.4 GHz Wireless LAN) est soumise à certaines restrictions : Cet équipement peut être utilisé à l'intérieur d'un bâtiment en utilisant toutes les fréquences de 2400-2483.5 MHz (Chaîne 1-13). Pour une utilisation en environnement extérieur, vous devez utiliser les fréquences comprises entre 2400-2454 MHz (Chaîne 1-9). Pour les dernières restrictions, voir, [www.arcep.fr](http://www.arcep.fr).

## Kennisgeving voor gebruik in Rusland

Существуют определенные ограничения по использованию беспроводных сетей (стандарта 802.11 b/g) с рабочей частотой 2,4 ГГц: Данное оборудование может использоваться внутри помещений с использованием диапазона частот 2400-2483,5 МГц (каналы 1-13). При использовании внутри помещений максимальная эффективная изотропно-излучаемая мощность (ЭИИМ) должна составлять не более 100мВт.

## Koreaanse verklaring

**당해 무선설비는 운용 중 전파혼선 가능성이 있음**

## Taiwanese verklaring

### 低功率電波輻射性電機管理辦法

第十二條 經型式認證合格之低功率射頻電機，非經許可，公司、商號或使用者均不得擅自變更頻率、加大功率或變更原設計之特性及功能。

第十四條 低功率射頻電機之使用不得影響飛航安全及干擾合法通信；經發現有干擾現象時，應立即停用，並改善至無干擾時方得繼續使用。前項合法通信，指依電信法規定作業之無線電通信。低功率射頻電機須忍受合法通信或工業、科學及醫療用電波輻射性電機設備之干擾。

# Index

## A

aangepaste afdrukinstellingen (Windows) 72  
aangepast papierformaat, instellingen  
  Macintosh 41  
Aanpassen aan pagina, instelling, fax 140  
aanraakscherm, reinigen 210  
aansluiten op een draadloos netwerk 51  
aantal exemplaren, wijzigen 102  
accessoires  
  bestellen 260  
  onderdeelnummers 260  
Accessoires  
  bestellen 259  
ad-hocnetwerk, draadloos  
  beschrijving 55  
  configureren 56  
afdrukdichtheid, instellingen 194  
Afdrukinstellingen, tabblad, HP ToolboxFX 195  
afdrukken  
  instellingen (Mac) 41  
  instellingen (Windows) 71  
  Macintosh 41  
  vanaf USB-  
    opslagaccessoires 94  
  van rand tot rand 109  
afdrukken op beide zijden  
  instellingen (Windows) 77  
afdrukkwaliteit  
  instellingen HP  
    ToolboxFX 194  
  verbeteren 238  
  verbeteren (Windows) 75

afdrukkwaliteitspagina  
  afdrukken 242  
  interpreteren 242  
afdrukmetaal  
  eerste pagina 42  
  ondersteund 62  
  ondersteunde formaten 62  
  pagina's per vel 43  
afdrukstand  
  selecteren, Windows 80  
afdruktaak  
  annuleren 41, 70  
  instellingen wijzigen 30  
afmetingen 274  
afroepen, apparaat 195  
afvalverwerking, einde van levensduur 280  
annuleren  
  afdruktaak 41, 70  
  faxen 143  
  kopieertaken 104  
  scantaken 117  
antivervalsing,  
  benodigdheden 202  
antwoordapparaten, aansluiten  
  faxinstellingen 138  
antwoordmodus, instelling 137  
apparaat afroepen 195  
apparaatstatus  
  tabblad Services op  
    Macintosh 44  
automatisch verkleinen,  
  instellingen, fax 140

## B

bak, uitvoer  
  locatie 5  
bakken, uitvoer  
  storingen, verhelpen 236

bedieningspaneel  
  aanraakscherm reinigen 210  
  beginscherm 9  
  berichten, problemen  
    oplossen 218  
  Help 10  
  HP ToolboxFX-  
    systeeminstellingen 195  
  knoppen en lampjes 8  
  menu's 12  
  reinigingspagina,  
    afdrukken 208  
  soorten berichten 218  
beeldkwaliteit  
  instellingen HP  
    ToolboxFX 194  
beginscherm,  
  bedieningspaneel 9  
belpatronen 139  
belsignalen, instellingen  
  aantal 138  
beltonen  
  specifieke 139  
benodigdheden  
  bestellen 259, 260  
  niet van HP 202  
  onderdeelnummers 260  
  printcartridges vervangen 203  
  recyclen 203, 279  
  status, weergeven met HP  
    ToolboxFX 188  
  status, weergeven met  
    HP Utility 40  
  vervalste 202  
benodigdheden bestellen  
  websites 259  
benodigdheden niet van HP 202  
berichten  
  bedieningspaneel 218

- bestellen
  - benodigdheden en accessoires 260
  - onderdeelnummers voor 260
- besturingssystemen, netwerken 48
- besturingssystemen, ondersteund 28, 36
- bewaren
  - omgevingsspecificaties 275
- bezetsignalen, opties voor nummerherhaling 134
- briefpapier
  - afdrukken (Windows) 83
- brochures
  - maken (Windows) 92
- buitenlijn
  - pauzes, invoegen 133
- buitenlijnen
  - kiesvoorvoegsels 133

## C

- Canadese DOC-voorschriften 287
- cartridges
  - garantie 264
  - niet van HP 202
  - onderdeelnummers 260
  - opslag 202
  - recyclen 203, 279
  - status, weergeven met HP ToolboxFX 188
  - vervangen 203
- cartridges, print-status op Macintosh 44
- checklists, afdrukken 13
- configureren
  - IP-adres 37, 50
- connectiviteit
  - problemen oplossen 249
  - USB 48
- contrast
  - afdruktheid 194
- contrastinstellingen
  - fax 135
  - kopie 108
- controlelijst
  - problemen met faxen oplossen 155

## D

- deïnstalleren van Windows-software 32
- dichtheidsinstellingen 194
- direct afdrukken via USB 94
- document, symbolen iii
- documenten schalen
  - Macintosh 41
- documentformaat wijzigen
  - kopiëren 105
- documentinvoer
  - locatie 5
  - storingen 232
  - vullen 67
- donker, contrastinstellingen
  - fax 135
- donkerheid, contrastinstellingen
  - kopie 108
- dots per inch (dpi)
  - fax 135
- dpi (dots per inch)
  - fax 135
  - faxen 14
  - scannen 118
- draadloos
  - configureren 20
  - uitschakelen 53
- draadloos netwerk
  - ad-hoc 54
  - ad-hoc configureren 56
  - beveiliging 55
  - communicatiemodi 54
  - configureren met USB 39, 52
  - configureren met WPS 38, 52
  - configureren via instellingenwizard 38, 52
  - driver installeren 53
  - infrastructuur 54
- draadloos netwerk, aansluiting 51
- draadloos netwerk, storing 54
- drivers
  - instellingen (Mac) 41
  - instellingen (Windows) 71
  - instellingen wijzigen (Mac) 39
  - instellingen wijzigen (Windows) 31
  - ondersteunde (Windows) 28

- papiersoorten en -formaten
  - wijzigen 62
  - voorinstellingen (Mac) 41

- DSL
  - faxen 144
- dubbelzijdig afdrukken
  - instellingen (Windows) 77
- duplex afdrukken (dubbelzijdig)
  - instellingen (Windows) 77
- duplex-instellingen, wijzigen 57

## E

- eerste pagina
  - ander papier gebruiken 42
  - op ander papier afdrukken (Windows) 88
- elektronische faxen
  - verzenden 149
- e-mail, scannen naar
  - resolutie-instellingen 119
- e-mailwaarschuwingen, instellen 188
- energiezuinige instellingen 200
- etiketten
  - afdrukken (Windows) 85
- Europese Unie, afvalverwerking 281
- exemplaren
  - aantal wijzigen (Windows) 72
- extra toestellen
  - faxen ontvangen via 127

## F

- fabrieksinstellingen
  - herstellen 217
- factuurcodes, fax
  - gebruiken 136
- fax
  - aantal belsignalen 138
  - algemene problemen oplossen 180
  - annuleren 143
  - antwoordmodus 14, 137
  - automatisch verkleinen 140
  - belpatronen 139
  - belsignaal 14
  - beveiliging, privé ontvangen 141
  - blokkeren 138
  - contrastinstelling 135



- doorsturen 137
  - fabrieksinstellingen
    - herstellen 217
  - factuurcodes 136
  - foutcorrectie 167
  - foutrapport, afdrukken 166
  - geheugen, verwijderen uit 143
  - instellingen voor
    - nummerherhaling 134
  - kiestoondetectie-
    - instellingen 133
  - kiesvoorvoegsels 133
  - kiezen, toon of puls 134
  - nummer bevestigen 151
  - ontvangen faxen
    - stempelen 141
  - ontvangen niet mogelijk 174
  - ontvangen via extra
    - toestel 127
  - ontvangen wanneer u faxtonen
    - hoort 154
  - ontvangstlogboek 192
  - ophalen 141
  - opnieuw afdrukken 140
  - opnieuw afdrukken vanuit het
    - geheugen 153
  - pauzes, invoegen 133
  - privé ontvangen 141
  - rapporten 22
  - rapporten, alles
    - afdrukken 164
  - resolutie 135
  - snelkiescodes 148
  - V.34-instelling 168
  - verzenden niet mogelijk 169
  - verzenden vanuit de
    - software 149
  - verzendlogboek 192
  - volume-instellingen 140
  - Fax, tabblad, HP ToolboxFX 190
  - faxdatum, instellen
    - met wizard
      - Faxinstellingen 129
    - via bedieningspaneel 128
  - faxen
    - afdrukken 153
    - DSL, PBX of ISDN
      - gebruiken 144
    - met VoIP 145
    - privéfaxen afdrukken 153
  - vanaf een computer
    - (Mac) 45, 149
  - vanaf een computer
    - (Windows) 149
  - verzenden via een
    - telefoontoestel 150
  - verzending uitstellen 152
  - faxen, problemen oplossen
    - controlelijst 155
  - faxen blokkeren 138
  - faxen doorsturen 137
  - faxen ontvangen
    - antwoordmodus,
      - instelling 137
    - belpatronen, instellingen 139
    - blokkeren 138
    - foutrapport, afdrukken 166
    - instellingen aantal
      - belsignalen 138
    - instellingen voor automatisch
      - verkleinen 140
    - instelling voor stempelen van
      - ontvangen faxen 141
    - ophalen 141
    - opnieuw afdrukken 153
    - via extra toestel 127
    - wanneer u faxtonen hoort 154
  - faxen ophalen 141
  - faxen opnieuw
    - afdrukken 140, 153
  - faxen uit het geheugen
    - verwijderen 143
  - faxen verzenden
    - annuleren 143
    - doorsturen 137
    - factuurcodes 136
    - foutrapport, afdrukken 166
    - vanuit de software 149
  - faxkopregel, instellen
    - via bedieningspaneel 128
  - faxkoptekst, instellen
    - met wizard
      - Faxinstellingen 129
  - faxnummers deblokkeren 138
  - faxpoorten, locatie 6
  - faxrapporten, afdrukken 22
  - faxtijd, instellen
    - met wizard
      - Faxinstellingen 129
    - via bedieningspaneel 128
  - faxverzending uitstellen 152
  - Finse verklaring ten aanzien van
    - laserveiligheid 288
  - firewall 51
  - formaat 274
  - formaat, kopie
    - verkleinen of vergroten 105
  - formaat van documenten wijzigen
    - Windows 90
  - formaten, afdruk materiaal
    - instelling Aanpassen aan
      - pagina, faxen 140
  - formulieren
    - afdrukken (Windows) 83
  - foto's
    - kopiëren 111
    - scannen 121
  - foutberichten
    - bedieningspaneel 218
  - foutcorrectie instellen, fax 167
  - fouten
    - software 255
  - foutmeldingen, fax 156, 169, 174
  - foutrapport, fax
    - afdrukken 166
  - fraudelijns 202
  - fuser
    - fout 219
  - fysieke specificaties 274
- G**
- garantie
    - licentie 266
    - printcartridges 264
    - product 262
  - gateway, standaard instellen 57
  - geavanceerde instellingen
    - fax 14
  - geheugen
    - faxen opnieuw afdrukken 153
    - faxen verwijderen 143
    - foutberichten 228
  - geheugenchip, printcartridge
    - beschrijving 265
  - geïntegreerde webserver (EWS)
    - functies 197
    - wachtwoorden toewijzen 199
  - geïntegreerde webserver van
    - HP 33
  - geleverde batterijen 280

geluidsspecificaties 274  
gewicht 274  
glasplaat, reinigen 107, 119, 208  
grafiekpapier, afdrukken 13  
grijswaarden  
afdrukken (Windows) 83  
grijswaarden scannen 119  
groepskeys codes  
bewerken 132  
maken 132  
verwijderen 132

## H

help  
afdrukopties (Windows) 71  
Help, bedieningspaneel 10  
Help (tabblad), HP  
ToolboxFX 192  
herhaalde fouten, problemen  
oplossen 244  
herstellen,  
fabrieksinstellingen 217  
HP Easy Color  
gebruiken 99  
uitschakelen 99  
HP fraudelijn 202  
HP-klantondersteuning 270  
HP Scan (Windows) 116  
HP ToolboxFX  
Afdrukinstellingen,  
tabblad 195  
dichtheidsinstellingen 194  
Fax, tabblad 190  
informatie 188  
Systeeminstellingen,  
tabblad 193  
tabblad Help 192  
tabblad  
Netwerkinstellingen 196  
tabblad Status 188  
HP Utility 40  
HP Utility, Mac 40  
HP-UX-software 33  
HP Web Jetadmin 199

## I

identiteitsbewijzen  
kopiëren 103  
infrastructuur draadloos netwerk  
beschrijving 55

installatie ongedaan maken, Mac-  
software 39  
installeren  
apparaat op bekabeld  
netwerk 50  
software, bekabeld  
netwerk 37, 51  
software, USB-  
verbindingen 48  
instellingen  
drivers 31  
drivers (Mac) 39  
fabrieksinstellingen  
herstellen 217  
HP ToolboxFX 193  
voorinstellingen in driver  
(Mac) 41  
Instellingen draadloze verbinding,  
wizard  
draadloos netwerk  
configureren 38, 52  
instellingen tabblad Kleur 44  
instellingen voor specifieke  
besignalen 139  
interfacepoorten  
locatie 6  
invoerlade  
locatie 5  
vullen 64  
IP-adres  
configureren 37, 50  
IPv4-adres 57  
ISDN  
faxen 144

## J

Jetadmin, HP Web 199

## K

kalibreren, kleur 194  
kiestoondetectie-instellingen 133  
kiezen  
automatische  
nummerherhaling,  
instellingen 134  
instellingen toon of puls 134  
pauzes, invoegen 133  
via een telefoontoestel 150  
voorvoegsels, invoegen 133

klantondersteuning  
opnieuw verpakken van  
product 271  
klantondersteuning  
online 270  
kleine documenten  
kopiëren 103  
klep, ontgrendeling, locatie 5  
kleur  
aanpassing 96  
afdrukken in grijstinten  
(Windows) 83  
beheren 95  
gebruiken 95  
halftoonopties 98  
kalibreren 194  
neutrale grijstinten 98  
overeenstemmen 100  
randenbeheer 97  
kleur, scaninstellingen 118, 119  
kleuren  
afdruk vs. beeldscherm 100  
kleurinstellingen  
aanpassen 239  
kleuropties  
HP EasyColor (Windows) 99  
instellen (Windows) 81  
kleuruitlijning, kalibreren 241  
kopieën met aangepast  
formaat 105  
kopiëren  
annuleren 104  
contrast, aanpassen 108  
dubbelzijdig 113  
foto's 111  
instellingen voor licht/  
donker 108  
kwaliteit, aanpassen 106, 245  
meerdere exemplaren 102  
papierinstellingen 109  
snel 102  
sorteren 105  
standaardinstellingen  
herstellen 110  
van rand tot rand 109  
vergroten 105  
verkleinen 105  
Koreaanse EMC-verklaring 288

- afdrুকinstellingen (Macintosh) 41
    - instellingen HP ToolboxFX 194
    - kopieerinstellingen 106
    - kwikvrij product 280
- L**
- laatste pagina
  - op ander papier afdrukken (Windows) 88
- lade
  - standaardpapierformaat 68
- laden
  - instellingen 194
  - locatie 5
  - selecteren (Windows) 76
  - storingen, verhelpen 234
- licentie, software 266
- licht
  - faxcontrast 135
- lichtheid
  - kopieercontrast 108
- liggend, afdrukstand
  - selecteren, Windows 80
- Linux 33
- Linux-software 33
- logbestand 189
- logboeken, fax
  - alles afdrukken 164
  - fouten 166
- M**
- Mac
  - driverinstellingen 39, 41
  - faxen 45
  - HP Utility 40
  - installeren van software 36
  - ondersteunde
    - besturingssystemen 36
  - papiersoorten en -formaten
    - wijzigen 41
  - problemen oplossen 256
  - scannen met TWAIN-compatible software 116
  - software verwijderen 39
- Macintosh
  - documentformaat wijzigen 41
  - ondersteuning 270
- Macintosh-driverinstellingen
  - aangepast papierformaat 41
  - tabblad Services 44
  - watermerken 42
- materiaalbeperkingen 280
- Material Safety Data Sheet (MSDS, chemiekaart) 281
- media
  - aangepast formaat, Macintosh-instellingen 41
- meerdere pagina's per vel 43
- menu
  - bedieningspaneel, toegang 12
  - fax 22
  - Faxinstellingen 13
  - kopiëren 21
  - Netwerkconfig. 20
  - Rapporten 12
  - Service 18
  - Snelformulieren 13
  - Systeeminstellingen 16
  - USB 25
- menu Fax 22
- menu Kopiëren 21
- Microsoft Word, faxen vanuit 149
- milieuvriendelijke functies 3
- milieuvriendelijke producten 278
- model
  - nummer, locatie 7
  - vergelijking 1
- modems, aansluiten 126
- muziekpapier, afdrukken 13
- N**
- netwerk
  - afroepen apparaat 195
  - configureren 20
  - draadloos, uitschakelen 53
  - instellingen, weergeven 56
  - instellingen, wijzigen 56
  - ondersteunde
    - besturingssystemen 48
    - wachtwoord instellen 57
    - wachtwoord wijzigen 57
  - netwerk beheren 56
  - Netwerkconfig., menu 20
  - netwerken
    - HP Web Jetadmin 199
    - IPv4-adres 57
    - standaardgateway 57
    - subnetmasker 57
- netwerken, bekabeld
  - installeren van apparaat 50
- Netwerkinstellingen (tabblad), HP ToolboxFX 196
- netwerkpoot
  - locatie 6
- neutrale grijs tinten 98
- n op een vel afdrukken 43
- notebookpapier, afdrukken 13
- n per vel afdrukken
  - selecteren (Windows) 78
- nummerherhaling
  - automatische, instellingen 134
- nummERMelders, aansluiten 126
- O**
- OCR-software 117
- omgevingsspecificaties 275
- onderdeelnummers
  - printcartridges 260
- ondersteund materiaal 62
- ondersteuning
  - online 270
  - opnieuw verpakken van product 271
- online Help, bedieningspaneel 10
- online ondersteuning 270
- ontvangen, faxen
  - logboek, HP ToolboxFX 192
- ontvangen van faxen
  - opnieuw afdrukken 140
- onvolkomenheden,
  - repeterende 244
- openen van printerdrivers (Windows) 71
- oplossen
  - faxproblemen 169
  - netwerkproblemen 249
  - problemen met direct afdrukken via USB 248
  - problemen met rechtstreekse verbindingen 249
- opmerking iii
- opslaan
  - printcartridges 202
- optische tekenherkenning, software voor 117

overeenstemmen, kleuren 100  
overlapping 97

## P

pagina's per vel  
afdrukken (Windows) 78  
selecteren (Windows) 78

paginaformaten  
schaal van documenten  
aanpassen (Windows) 90

papier  
aangepast formaat, Macintosh-  
instellingen 41  
afdrukken op voorbedrukt  
briefpapier of voorbedrukte  
formulieren (Windows) 83  
eerste en laatste pagina, ander  
papier gebruiken 88  
eerste pagina 42  
instellingen HP  
ToolboxFX 194  
instellingen voor automatisch  
verkleinen van faxen 140  
kopieerinstellingen 109  
omslagbladen, ander papier  
gebruiken 88  
ondersteunde formaten 62  
pagina's per vel 43  
selecteren 240  
standaardformaat voor  
lade 68  
standaardinstellingen 194  
storingen 230

papier, bestellen 260

papier, speciaal  
afdrukken (Windows) 85

papierformaat  
wijzigen 62

papierformaten  
aangepast, selecteren 76  
selecteren 75

papierinvoer, problemen  
oplossen 230

papierssoort  
wijzigen 238

papierssoorten  
selecteren 76  
wijzigen 62

pauzes, invoegen 133

PBX  
faxen 144

PCL-drivers 28

PCL-instellingen, HP  
ToolboxFX 196

pixels per inch (ppi),  
scanresolutie 118

plaatsen van afdruk materiaal  
invoerlade 64

poorten  
locatie 6

PostScript-instellingen, HP  
ToolboxFX 196

ppi (pixels per inch),  
scanresolutie 118

printcartridges  
controleren op  
beschadigingen 243  
garantie 264  
geheugenchips 265  
niet van HP 202  
onderdeelnummers 260  
ontgrendeling klep, locatie 5  
opslag 202  
recyclen 203, 279  
status, weergeven met HP  
ToolboxFX 188  
status op Macintosh 44  
vervangen 203

printerdriver  
draadloos netwerk  
configureren 53

printerdrivers  
kiezen 244

printerdrivers (Mac)  
instellingen 41  
instellingen wijzigen 39

printerdrivers (Windows)  
instellingen 71  
instellingen wijzigen 30, 31  
ondersteund 28

privé ontvangen 141

probleemoplossing  
problemen met direct afdrukken  
via USB 248

problemen oplossen  
berichten op  
bedieningspaneel 218  
fax 180  
faxen 155

faxontvangst 174  
faxverzending 169  
geen reactie 246  
herhaalde fouten 244  
Mac-problemen 256  
netwerkproblemen 249  
papierinvoer 230  
problemen met rechtstreekse  
verbindingen 249  
storingen 230  
trage reactie 247

Problemen oplossen  
controlelijst 215

product  
serienummer, locatie 7  
vergelijking modellen 1

protocolinstellingen, fax 168

PS-emulatie drivers 28

pulskiezen 134

## R

Randenbeheer 97

rand tot rand afdrukken 109

rapporten  
configuratiepagina 12, 186  
demopagina 12, 186  
diagnosepagina 13, 187  
fax 22  
gebruikspagina 12, 186  
kwaliteitspagina  
afdrukken 13, 187  
menuoverzicht 12, 186  
netwerkrapport 12, 186  
PCL6-lettertypelijst 12, 186  
PCL-lettertypelijst 12, 186  
PS-lettertypelijst 12, 186  
servicepagina 12, 186  
statuspagina  
benodigdheden 12, 186

rapporten, fax  
alles afdrukken 164  
fouten 166

Readiris OCR-software 117

recyclen 279

recycling  
programma van HP voor  
retourneren en recyclen van  
afdrukbenodigdheden 279

recycling van  
benodigdheden 203

- reinigen
  - aanraakscherm 210
  - glasplaat 107, 119, 208
  - papierbaan 208, 241
- resolutie
  - fax 135
  - scannen 118
- S**
- scannen
  - annuleren 117
  - foto's 121
  - grijswaarden 119
  - kleur 118
  - methoden 116
  - met Mac-software 46
  - OCR-software 117
  - resolutie 118
  - TWAIN-compatibele software 116
  - via HP Scan (Windows) 116
  - WIA-compatibele software 116
  - zwart-wit 119
- scanner
  - glasplaat
    - reinigen 107, 119, 208, 245
- schalen van documenten
  - kopiëren 105
  - Windows 90
- serienummer, locatie 7
- service
  - opnieuw verpakken van product 271
- Service, menu 18
- Services, tabblad
  - Macintosh 44
- sluimervertraging
  - inschakelen 200
  - uitschakelen 200
- snelkiescodes
  - programmeren 148
- snelkiesnummers
  - bewerken 131, 132
  - maken 131, 132
- snelkoppelingen (Windows)
  - gebruiken 72
  - maken 73
- software
  - faxen verzenden 149
  - geïntegreerde webserver 33
  - HP ToolboxFX 33
  - HP Utility 40
  - installeren, bekabeld netwerk 37, 51
  - installeren, USB-verbindingen 48
  - licentieovereenkomst software 266
  - Linux 33
  - ondersteunde besturingssystemen 28, 36
  - problemen 255
  - Readiris OCR 117
  - scannen vanuit TWAIN of WIA 116
  - Solaris 33
  - UNIX 33
  - verwijderen van Mac 39
  - verwijderen voor Windows 32
  - Windows 33
  - Windows-onderdelen 27
  - Solaris-software 33
  - soorten, afdrukmetaal instellingen HP ToolboxFX 194
  - sorteren, kopieën 105
  - speciaal materiaal richtlijnen 60
  - speciaal papier
    - afdrukken (Windows) 85
    - richtlijnen 60
  - specificaties
    - fysiek 274
    - omgeving 275
    - stroomvoorziening en geluid 274
  - staand, afdrukstand
    - selecteren, Windows 80
  - standaardgateway, instellen 57
  - standaardinstellingen herstellen 217
  - status
    - beginscherm, bedieningspaneel 9
    - HP Utility, Mac 40
    - tabblad Services op Macintosh 44
    - waarschuwingen, HP ToolboxFX 188
    - weergeven met HP ToolboxFX 188
  - Status (tabblad), HP ToolboxFX 188
  - Status benodigheden, tabblad Services
    - Macintosh 44
  - statuspagina benodigheden
    - afdrukken 242
  - storingen
    - documentinvoer, verhelpen 232
    - laden, verhelpen 234
    - locaties 232
    - oorzaken van 230
    - uitvoerbak, verhelpen 236
  - storingen verhelpen
    - foutcorrectie-instelling fax 167
  - stroom
    - verbruik van 274
  - stroomvoorzienings-specificaties 274
  - subnetmasker 57
  - symbolen, document iii
  - stroominstellingen, menu 16
  - Systeeminstellingen, tabblad 193
- T**
- TCP/IP
  - handmatig configureren van IPv4-parameters 57
  - ondersteunde besturingssystemen 48
- technische ondersteuning
  - online 270
  - opnieuw verpakken van product 271
- telefoonboek, fax
  - alle vermeldingen verwijderen 131
  - HP ToolboxFX, tabblad 190
  - importeren 130
  - vermeldingen toevoegen 148
- telefoons
  - faxen ontvangen via 127, 154
  - telefoons, downstream faxen verzenden via 150
  - telefoons, extra aansluiten 127

- telefoontoestellen, downstream
    - faxen verzenden via 150
  - telefoontoestellen, extra
    - faxen verzenden via 150
  - telefoontoestellen, extra
    - aansluiten 127
  - temperatuurspecificaties
    - omgeving 275
  - tip iii
  - tonercartridges. *Zie* printcartridges
  - toonkiezen 134
  - transparanten
    - afdrukken (Windows) 85
  - TWAIN-compatibele software,
    - scannen vanuit 116
- U**
- uitvoerbak
    - locatie 5
  - uitvoerbaarheid
    - instellingen HP
      - ToolboxFX 194
  - UNIX 33
  - UNIX-software 33
  - USB
    - draadloos netwerk
      - configureren 39, 52
  - USB-configuratie 48
  - USB-kabel,
    - onderdeelnummer 260
  - USB menu (Invoer/
    - uitvoermenu) 25
  - USB-opslagaccessoires
    - afdrukken vanaf 94
  - USB-poort
    - locatie 6
- V**
- V.34-instelling 168
  - VCCI-verklaring voor Japan 287
  - veiligheidsverklaringen 287, 288
  - verbindingssnelheid,
    - instellingen 57
  - vergelijking, productmodellen 1
  - vergroten van documenten
    - kopiëren 105
  - verklaring ten aanzien van
    - laserveiligheid 287, 288
  - verkleinen van documenten
    - kopiëren 105
  - verpakken, opnieuw, product 271
  - verpakken van product 271
  - vervalste benodigdheden 202
  - vervangen
    - printcartridge 203
  - vervangen, printcartridges 203
  - verwerken, einde van
    - levensduur 280
  - verwijderen, Mac-software 39
  - verzenden, faxen
    - logboek, HP ToolboxFX 192
  - verzenden van faxen
    - bevestiging 151
    - uitstellen 152
    - via een downstream-
      - telefoontoestel 150
  - verzenden van product 271
  - vochtigheidsspecificaties
    - omgeving 275
  - VoIP
    - faxen 145
  - volume
    - instellingen 17
  - volume, aanpassen 140
  - voorbekrukt papier
    - afdrukken (Windows) 83
  - voorbladen
    - afdrukken (Mac) 42
    - op ander papier afdrukken
      - (Windows) 88
  - voorstellingen (Mac) 41
  - voorvoegsels, kiezen 133
  - voorzichtig iii
- W**
- waarschuwing iii
  - waarschuwingen, instellen 188
  - watermerken
    - toevoegen (Windows) 91
  - websites
    - bestellen, benodigdheden 259
    - fraudemeldingen 202
    - HP Web Jetadmin,
      - downloaden 199
    - klantondersteuning 270
    - Macintosh
      - klantondersteuning 270
      - Material Safety Data Sheet
        - (MSDS) 281
    - werkomgeving, specificaties 275
  - WIA-compatibele software,
    - scannen vanuit 116
  - wijzigen, documentformaat
    - Macintosh 41
  - Windows
    - driverinstellingen 31
    - faxen vanuit 149
    - ondersteunde
      - besturingssystemen 28
    - ondersteunde drivers 28
    - scannen vanuit TWAIN- of
      - WIA-software 116
    - softwareonderdelen 27, 33
    - software voor 188
  - Word, faxen vanuit 149
  - WPS
    - draadloos netwerk
      - configureren 38, 52
- Z**
- zwart-wit scannen 119





CE861-90917

