

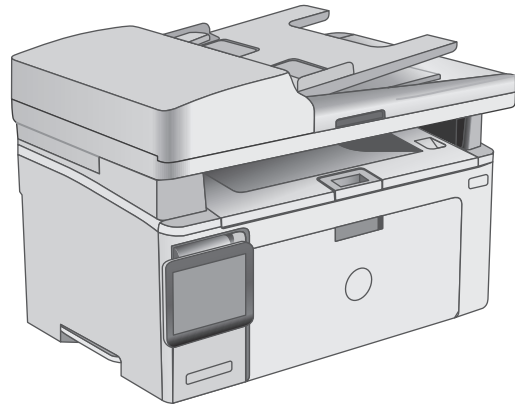

LaserJet Pro MFP M129-M132, LaserJet Ultra MFP M133-M134

Gebbruikershandleiding

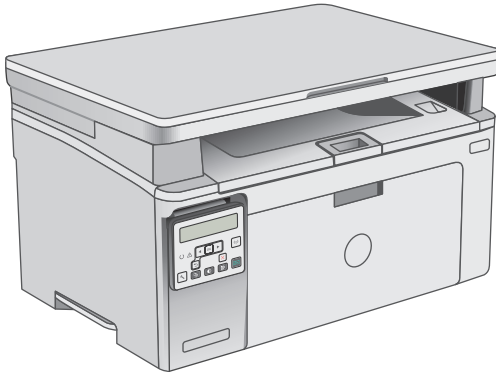

M129-M134



www.hp.com/support/ljM129MFP



**HP LaserJet Pro MFP M129-M132, LaserJet
Ultra MFP M133-M134**

Gebruikershandleiding

Copyright en licentie

© Copyright 2016 HP Development Company, L.P.

Verveelvoudiging, bewerking en vertaling zonder voorafgaande schriftelijke toestemming zijn verboden, behalve zoals toegestaan door het auteursrecht.

De informatie in dit document kan zonder voorafkondiging worden gewijzigd.

De enige garantie voor producten en services van HP wordt uiteengezet in de garantieverklaring die bij dergelijke producten en services wordt geleverd. Niets in deze verklaring mag worden opgevat als een aanvullende garantie. HP is niet aansprakelijk voor technische of redactionele fouten of weglatingen in deze verklaring.

Edition 2, 01/2019

Handelsmerken

Adobe®, Adobe Photoshop®, Acrobat® en PostScript® zijn handelsmerken van Adobe Systems Incorporated.

Apple en het Apple-logo zijn handelsmerken van Apple Inc., geregistreerd in de VS en andere landen/regio's.

OS X is een handelsmerk van Apple Inc., geregistreerd in de VS en andere landen/regio's.

AirPrint is een handelsmerk van Apple Inc., geregistreerd in de VS en andere landen/regio's.

Microsoft®, Windows®, Windows® XP en Windows Vista® zijn in de Verenigde Staten gedeponeerde handelsmerken van Microsoft Corporation.

Inhoudsopgave

1 Printeroverzicht	1
Printeraanzichten	2
Vooraanzicht van de printer	2
Achteraanzicht van de printer	3
Interfacepoorten	3
Weergave van het LED-bedieningspaneel (M130a-, M132a-, M133a-, M134a-modellen)	4
Weergave van 2-regelig LCD-bedieningspaneel (M130nw-, M132nw-, M132snw-modellen)	5
Weergave van 2-regelig LCD-bedieningspaneel (M130fn-, M132fn-, M132fp-, M133fn-, M134fn-modellen)	7
Weergave van het aanraakschermbedieningspaneel (M130fw-, M132fw-modellen)	8
Lay-out van beginscherm	9
Het bedieningspaneel met aanraakscherm gebruiken	9
Printerspecificaties	11
Technische specificaties	11
Ondersteunde besturingssystemen	11
Mobiele afdrুকoplossingen	13
Printerafmetingen	13
Stroomverbruik, stroomvoorzieningsspecificaties en geluidsuitstoot	14
Bereik voor de werkomgeving	14
Printerhardware en -software installeren	15
2 Papierladen	17
Materiaal in de invoerlade plaatsen	18
Inleiding	18
Papier in de invoerlade plaatsen	18
Enveloppen afdrucken en laden	21
Inleiding	21
Enveloppen afdrucken	21
Afdrukstand envelop	21
3 Benodigdheden, accessoires en onderdelen	23
Benodigdheden, accessoires en onderdelen bestellen	24

Bestellen	24
Benodigheden en accessoires	24
Zelfreparatie-onderdelen voor de klant	24
De instellingen voor benodigheden van de HP-tonercartridgebeveiliging configureren	26
Inleiding	26
De functie Cartridgebeleid in- of uitschakelen	26
De functie inschakelen op modellen met 2-regelige bedieningspanelen en bedieningspanelen met aanraakscherm	26
De functie uitschakelen op 2-regelige bedieningspanelen en bedieningspanelen met aanraakscherm	27
De geïntegreerde webserver van HP (EWS) gebruiken om de functie Cartridgebeleid in te schakelen	27
De geïntegreerde webserver van HP (EWS) gebruiken om de functie Cartridgebeleid uit te schakelen	28
Problemen oplossen bij foutberichten op het bedieningspaneel of in de EWS over Cartridgebeleid	28
De functie Cartridge Protection in- of uitschakelen	29
De functie inschakelen op modellen met 2-regelige bedieningspanelen en bedieningspanelen met aanraakscherm	29
De functie uitschakelen op 2-regelige bedieningspanelen en bedieningspanelen met aanraakscherm	29
De geïntegreerde webserver van HP (EWS) gebruiken om de functie Cartridge Protection in te schakelen	29
De geïntegreerde webserver van HP (EWS) gebruiken om de functie Cartridge Protection uit te schakelen	30
Problemen oplossen bij foutberichten op het bedieningspaneel of in de EWS over Cartridge Protection	31
De tonercartridge vervangen	32
Inleiding	32
Informatie over de tonercartridge en afbeeldingsdrum	32
De tonercartridge vervangen (M129- en M132-modellen)	33
De tonercartridge vervangen (M133- en M134-modellen)	35
De afbeeldingsdrum vervangen (M129- en M132-modellen)	38
De afbeeldingsdrum vervangen (M133- en M134-modellen)	41
4 Afdrukken	45
Afdruktaken (Windows)	46
Afdrukken (Windows)	46
Handmatig dubbelzijdig afdrukken (Windows)	46
Meerdere pagina's per vel afdrukken (Windows)	48
De papiersoort selecteren (Windows)	48
Overige afdruktaken	48

Afdruktaken (OS X)	49
Afdrukken (OS X)	49
Handmatig dubbelzijdig afdrukken (OS X)	49
Meerdere pagina's per vel afdrukken (OS X)	49
De papiersoort selecteren (OS X)	50
Overige afdruktaken	50
Mobiel afdrukken	51
Inleiding	51
Wi-Fi Direct (alleen draadloze modellen)	51
Wi-Fi Direct in- of uitschakelen	53
De Wi-Fi Direct-naam van de printer wijzigen	54
HP ePrint via e-mail	55
HP ePrint-software	57
AirPrint	57
Android-geïntegreerd afdrukken	58
5 Kopiëren	59
Een kopie maken	60
Dubbelzijdig kopiëren (duplex)	62
Handmatig dubbelzijdig kopiëren	62
Extra kopieertaken	63
6 Scan	65
Scannen via de HP Scan-software (Windows)	66
Scannen via de HP Easy Scan-software (OS X)	67
De functie Scannen naar e-mail instellen (alleen op modellen met aanraakscherm)	68
Inleiding	68
Voordat u begint	68
Methode een: De wizard Scannen naar e-mail gebruiken (Windows)	68
Methode twee: De functie Scannen naar e-mail instellen via de geïntegreerde webserver van HP (Windows)	70
Stap één: Toegang tot de geïntegreerde webserver van HP (EWS)	70
Stap twee: De functie Scannen naar e-mail configureren	70
Stap drie: Contactpersonen toevoegen aan het e-mailadresboek	72
Stap vier: De standaardopties voor e-mail configureren	72
De functie Scannen naar e-mail instellen op een Mac	73
Stap één: Toegang tot de geïntegreerde webserver van HP (EWS)	73
Methode 1: Een webbrowser gebruiken om de geïntegreerde webserver (EWS) van HP te openen	73
Methode twee: HP Utility gebruiken om de geïntegreerde webserver (EWS) van HP te openen	73

Stap twee: De functie Scannen naar e-mail configureren	74
Stap drie: Contactpersonen toevoegen aan het e-mailadresboek	75
Stap vier: De standaardopties voor e-mail configureren	76
De functie Scannen naar netwerkmap instellen (alleen modellen met aanraakscherm)	77
Inleiding	77
Voordat u begint	77
Methode een: De wizard Scannen naar netwerkmap gebruiken (Windows)	77
Methode twee: De functie Scannen naar netwerkmap instellen via de geïntegreerde webserver van HP (Windows)	79
Stap één: Toegang tot de geïntegreerde webserver van HP (EWS)	79
Stap twee: De functie Scannen naar netwerkmap configureren	80
De functie Scannen naar netwerkmap instellen op een Mac	81
Stap één: Toegang tot de geïntegreerde webserver van HP (EWS)	81
Methode 1: Een webbrowser gebruiken om de geïntegreerde webserver (EWS) van HP te openen	81
Methode twee: HP Utility gebruiken om de geïntegreerde webserver (EWS) van HP te openen	81
Stap twee: De functie Scannen naar netwerkmap configureren	82
Scannen naar e-mail (alleen modellen met aanraakscherm)	84
Scannen naar een netwerkmap (alleen modellen met aanraakscherm)	85
Overige scantaken	86

7 Fax **87**

Configuratie om faxen te verzenden en te ontvangen	88
Voordat u begint	88
Stap 1: Het type telefoonverbinding bepalen	88
Stap 2: De fax instellen	89
Specifieke telefoonlijn	89
Gedeelde spraak- en faxlijn	90
Gedeelde spraak- en faxlijn met een antwoordapparaat	91
Stap 3: Faxtijd, faxdatum en faxkopregel configureren	93
HP Wizard Faxinstellingen	93
Bedieningspaneel van de printer	93
Geïntegreerde webserver van HP (EWS) en HP Device Toolbox (Windows)	94
Stap 4: Een faxtest uitvoeren	95
Een fax versturen	96
Faxen vanaf de flatbedscanner	96
Faxen vanuit de documentinvoer (alleen modellen met documentinvoer)	97
Snelkiescodes en groeps Kiescodes gebruiken	97
Een fax verzenden vanuit de software	98

Een fax verzenden vanuit een softwareprogramma van een andere leverancier, bijvoorbeeld Microsoft Word	98
Overige faxtaken	99
8 De printer beheren	101
Toepassingen van HP Webservices gebruiken (alleen modellen met aanraakscherm)	102
Het verbindingstype van de printer wijzigen (Windows)	103
Geavanceerde configuratie met de geïntegreerde webserver van HP (EWS) en HP Device Toolbox (Windows)	104
Geavanceerde configuratie met HP Utility voor OS X	108
HP Utility openen	108
Functies van HP Utility	108
IP-netwerkinstellingen configureren	110
Inleiding	110
Disclaimer voor printer delen	110
Netwerkinstellingen weergeven of wijzigen	110
De naam van de printer in het netwerk wijzigen	111
IPv4 TCP/IP-parameters handmatig configureren via het bedieningspaneel	112
Verbindingssnelheid instellen	113
Functies voor beveiliging van de printer	115
Inleiding	115
Het wachtwoord van het systeem toewijzen of wijzigen met de geïntegreerde webserver	115
De formatter vergrendelen	116
Instellingen voor energiebesparing	117
Inleiding	117
Afdrukken met EconoMode	117
De instelling Sluimermodus/automatisch uitschakelen na inactiviteit instellen	117
De vertraging voor uitschakelen na inactiviteit instellen en de printer zo configureren dat deze maximaal 1 watt verbruikt	118
De instelling voor uitschakelvertraging configureren	120
De firmware bijwerken	122
Methode 1: De firmware bijwerken via het 2-regelige bedieningspaneel of het bedieningspaneel met aanraakscherm	122
Methode twee: De firmware bijwerken met behulp van de Firmware Update Utility	123
9 Problemen oplossen	125
Klantondersteuning	126
Betekenis van lampjes op het bedieningspaneel (alleen bedieningspanelen met LED-lampjes)	127
Help-systeem op het bedieningspaneel (alleen modellen met aanraakscherm)	130
De fabrieksinstellingen herstellen	131

Het bericht 'Cartridge bijna leeg' of 'Cartridge vrijwel leeg' wordt weergegeven op het bedieningspaneel van de printer of in de EWS	133
De instelling "Vrijwel leeg" wijzigen	133
Bij printers met faxfunctionaliteit	135
Benodigdheden bestellen	135
Het apparaat pakt geen papier op of het papier wordt verkeerd ingevoerd	136
Inleiding	136
De printer pakt geen papier op	136
De printer pakt meerdere vellen papier op	137
Het papier in de documentinvoer loopt vast of scheef of er worden meerdere vellen tegelijk doorgevoerd	138
De oppakrollen en het scheidingskussen in de documentinvoer reinigen	139
Papierstoringen verhelpen	141
Inleiding	141
Papierstoringenlocaties	141
Frequente of terugkerende papierstoringen?	141
Papierstoringen in de invoerlade verhelpen	144
Papierstoringen in het gebied rondom de tonercartridge verhelpen	147
Papierstoringen in de uitvoerbak oplossen	149
Papierstoringen verhelpen in de documentinvoer (alleen documentinvoer-modellen)	152
De ADF-eenheid voor vervangbare film reinigen	155
De afdrukkwaliteit verbeteren	157
Inleiding	157
Afdrukken vanuit een ander softwareprogramma	157
De papiersoort voor de afdruktaak controleren	157
De instelling voor de papiersoort controleren (Windows)	157
De instelling voor de papiersoort controleren (OS X)	157
Status van de tonercartridge controleren	157
De printer reinigen	159
Een reinigingspagina afdrukken	159
De tonercartridge en belichtingstrommel visueel inspecteren	160
Papier en afdruk omgeving controleren	160
Stap een: Papier gebruiken dat voldoet aan de specificaties van HP	160
Stap twee: De omgeving controleren	160
EconoMode-instellingen controleren	161
Afdrukdichtheid aanpassen	161
Kopieer- en scanbeeldkwaliteit verbeteren	164
Inleiding	164
Controleren of er geen vuil of vlekken op de glasplaat van de scanner zitten	164
Papierinstellingen controleren	164
Optimaliseren voor tekst of afbeeldingen	166

Rand-tot-rand kopiëren	167
De oppakrollen en het scheidingskussen in de documentinvoer reinigen	168
Beeldkwaliteit fax verbeteren	169
Inleiding	169
Controleren of er geen vuil of vlekken op de glasplaat van de scanner zitten	169
Resolutie-instellingen voor het verzenden van faxen controleren	169
De instellingen voor foutcorrectie controleren	170
Instelling voor aanpassen aan paginagrootte controleren	171
De oppakrollen en het scheidingskussen in de documentinvoer reinigen	172
Naar een ander faxapparaat verzenden	173
Faxapparaat van de afzender controleren	173
Problemen met bekabelde netwerken oplossen	174
Inleiding	174
Slechte fysieke verbinding	174
De computer maakt gebruik van een onjuist IP-adres voor deze printer	174
De computer kan niet met de printer communiceren	174
De printer maakt gebruik van de verkeerde instellingen voor de netwerkverbindingssnelheid .	175
Nieuwe softwareprogramma's zorgen mogelijk voor compatibiliteitsproblemen	175
Uw computer of werkstation is mogelijk niet juist ingesteld	175
De printer is uitgeschakeld of andere netwerkinstellingen zijn niet juist	175
Problemen met draadloze netwerken oplossen	176
Inleiding	176
Controlelijst draadloze verbinding	176
Er kan niet worden afgedrukt met de printer na het voltooiën van de draadloze configuratie ...	177
Er kan niet worden afgedrukt met de printer en op de computer is een firewall van derden geïnstalleerd	177
De draadloze verbinding functioneert niet meer nadat de draadloze router of de printer is verplaatst	177
Er kunnen geen computers meer worden aangesloten op de draadloze printer	178
De verbinding van de draadloze printer wordt verbroken wanneer er verbinding wordt gemaakt met een virtueel privénetwerk	178
Het netwerk wordt niet weergegeven in de lijst met draadloze netwerken	178
Het draadloos netwerk functioneert niet	178
Diagnose van draadloos netwerk uitvoeren	179
Storing op een draadloos netwerk verminderen	179
Faxproblemen oplossen	180
Inleiding	180
Controlelijst voor het oplossen van problemen met faxen	180
Algemene faxproblemen oplossen	181
Faxberichten worden langzaam verstuurd	182
De faxkwaliteit is matig	183

De fax wordt afgekapt of wordt op twee pagina's afgedrukt 184

Index **185**

1 Printeroverzicht

- [Printeraanzichten](#)
- [Printerspecificaties](#)
- [Printerhardware en -software installeren](#)

Voor meer informatie:

De volgende informatie is correct op het moment van uitgave. Zie www.hp.com/support/ljM129MFP voor actuele informatie.

De uitgebreide Help van HP voor de printer omvat de volgende informatie:

- Installeren en configureren
- Leren en gebruiken
- Problemen oplossen
- Software- en firmware-updates downloaden
- Meepraten op ondersteuningsforums
- Informatie over garantie en wettelijke voorschriften zoeken

Printeraanzichten

Vooraanzicht van de printer

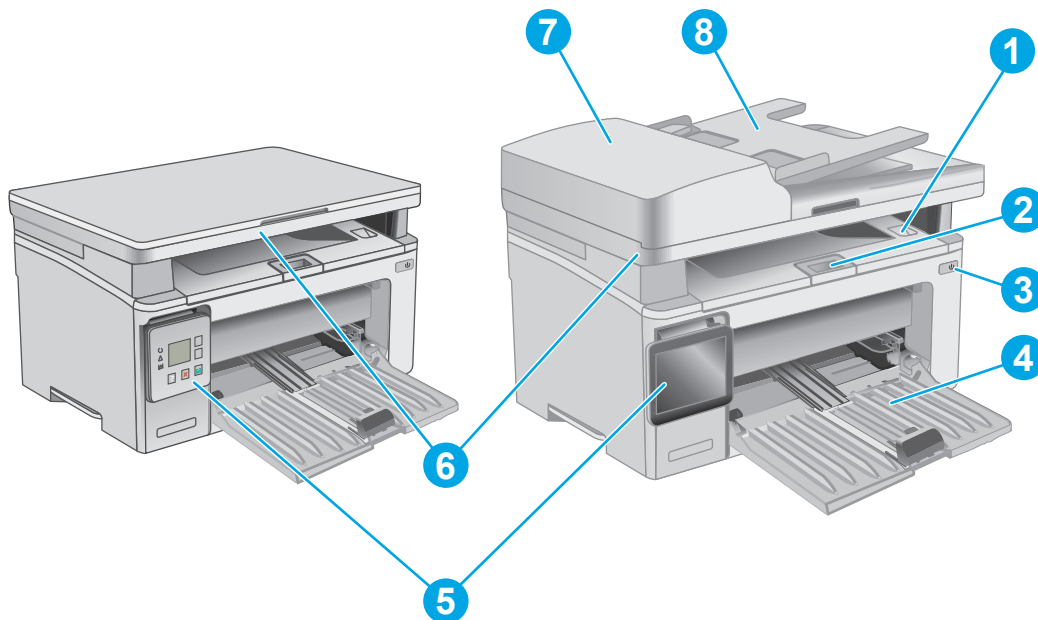

1	Uitvoerbak en bovenklep (toegang tot tonercartridge)
2	Uitvoerbakverlenging
3	Aan-uitknop
4	Invoerlade
5	Bedieningspaneel (komt omhoog voor beter zicht en type verschilt per model)
6	Scanner
7	Documentinvoer
8	Invoerlade documentinvoer

Achteraanzicht van de printer

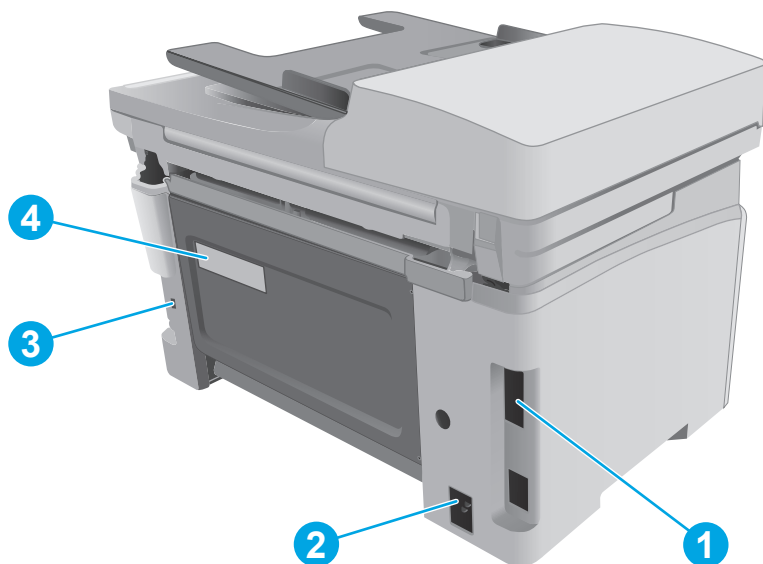

- | | |
|---|--|
| 1 | I/O-poorten |
| 2 | Netsnoerverbinding |
| 3 | Sleuf voor beveiligingsvergrendeling met kabel |
| 4 | Sticker met printer- en serienummer |

Interfacepoorten

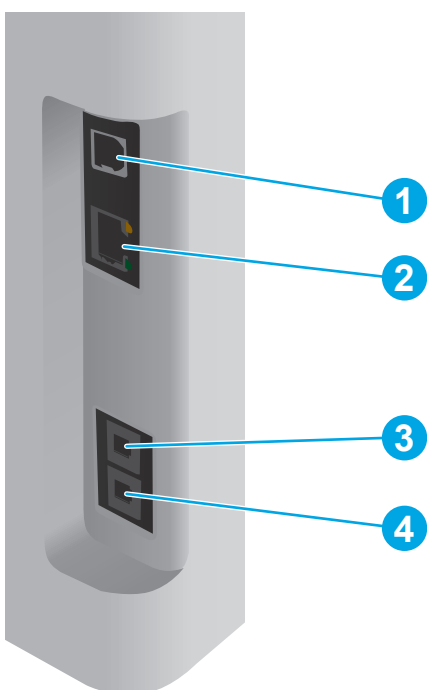



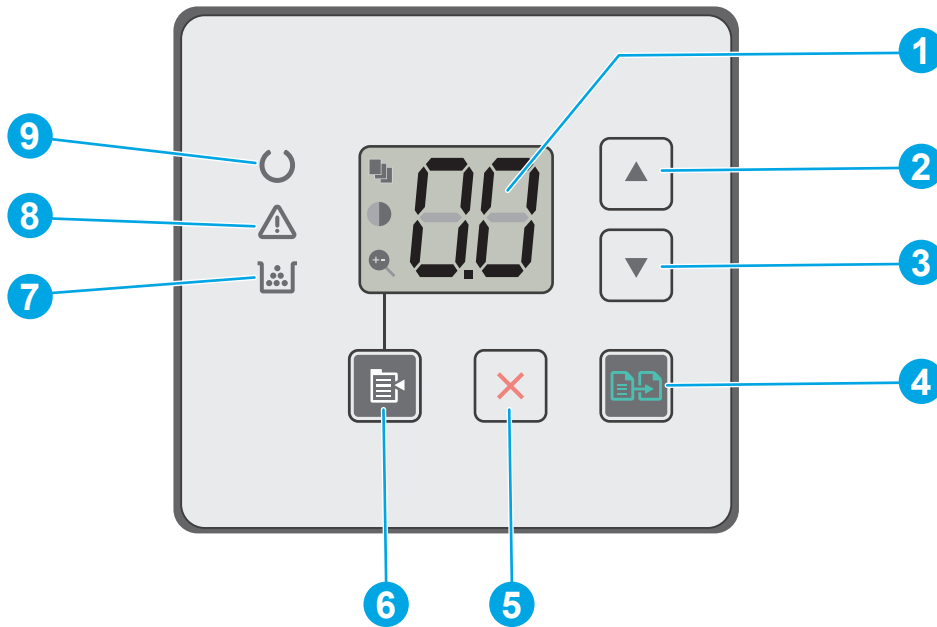

- | | |
|---|---------------------------|
| 1 | USB-interface-aansluiting |
|---|---------------------------|

2	Ethernetpoort (alleen netwerkmodellen)
3	Faxaansluiting voor het aansluiten van het telefoonsnoer op het apparaat (alleen faxmodellen)
4	Telefoonuitgang voor het aansluiten van een extra toestel, antwoordapparaat of ander apparaat (alleen faxmodellen)

Weergave van het LED-bedieningspaneel (M130a-, M132a-, M133a-, M134a-modellen)









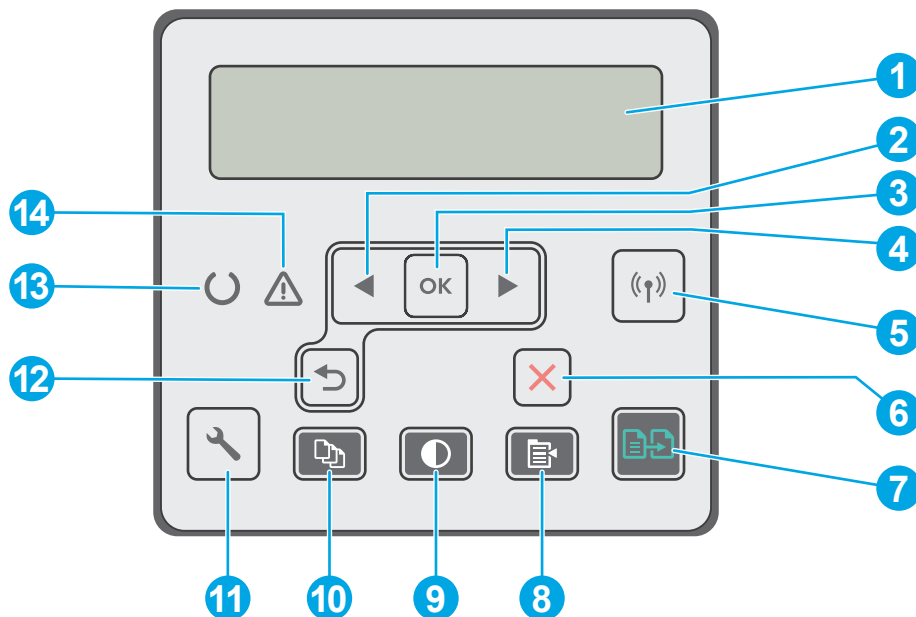





1	LED-display van het bedieningspaneel	Dit scherm geeft numerieke informatie weer voor kopieertaken.
2	Pijl omhoog ▲	Druk op deze knop om de waarde op het display te verhogen.
3	Pijl omlaag ▼	Druk op deze knop om de waarde op het display te verlagen.
4	Knop Kopiëren starten 	Druk op deze knop om een kopieertaak te starten.
5	Knop Annuleren ✕	Druk op deze knop als u de volgende handelingen wilt uitvoeren: <ul style="list-style-type: none"> • Een afdruktaak annuleren wanneer de printer afdrukt. • De huidige kopieerinstellingen herstellen naar de standaardwaarden, wanneer de printer niet actief is. • De modus Standaardinstellingen voor kopiëren sluiten zonder de waarde op te slaan, wanneer de printer zich in de modus Standaardinstellingen voor kopiëren bevindt.
6	Knop Kopieerinstellingen 	Gebruik deze knop om door de opties voor het aantal exemplaren, lichter/donkerder en vergroten/verkleinen-te bladeren. De standaardoptie is het aantal kopiëren.
7	Benodigheden-lampje 	Het benodigheden-lampje knippert als er een fout optreedt en brandt zonder te knipperen wanneer het onderdeel vrijwel leeg is en vervangen moet worden.

8	Waarschuingslampje 	Het waarschuwingslampje knippert als de printer aandacht van de gebruiker vereist, bijvoorbeeld wanneer het papier opraaft of een tonercartridge moet worden vervangen. Als het lampje brandt zonder te knipperen, is er een fout opgetreden in de printer.
9	Klaar-lampje 	Het Klaar-lampje brandt zonder te knipperen als de printer gereed is om af te drukken. Het lampje knippert wanneer de printer afdrukgegevens ontvangt of wanneer een afdruktaak wordt geannuleerd.

Weergave van 2-regelig LCD-bedieningspaneel (M130nw-, M132nw-, M132snw-modellen)









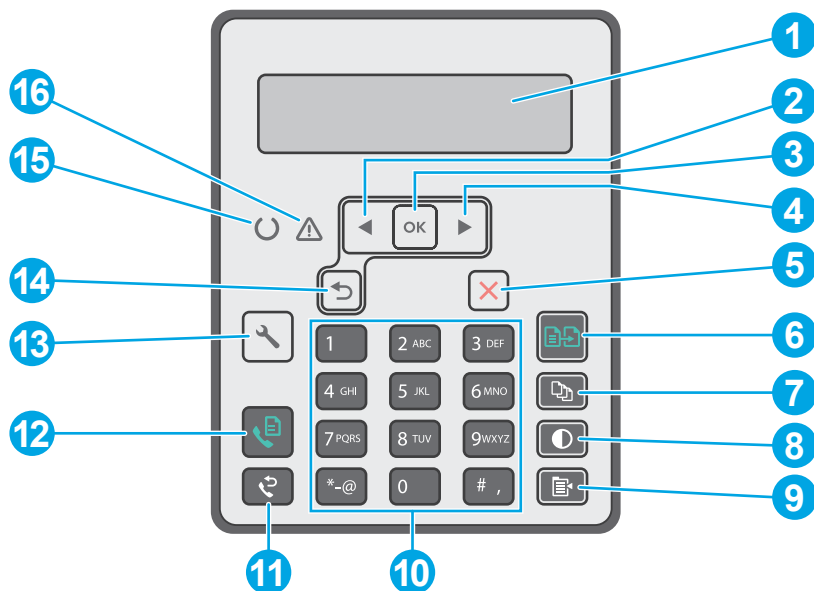



1	2-regelig bedieningspaneeldisplay	Dit scherm geeft menu's en printerinformatie weer.
2	Knop Pijl naar links 	Druk op deze knop om door de menu's te bladeren of om een waarde op het display te verlagen.
3	Knop OK	Gebruik de knop OK voor de volgende handelingen: <ul style="list-style-type: none"> • De menu's van het bedieningspaneel openen. • Een op het display van het bedieningspaneel weergegeven submenu openen. • Een menu-item selecteren. • Bepaalde fouten wissen. • Een afdruktaak starten als er een prompt op het bedieningspaneel staat (bijvoorbeeld als het bericht Druk op [OK] om door te gaan wordt weergegeven op het display van het bedieningspaneel).
4	Knop Pijl naar rechts 	Druk op deze knop om door de menu's te bladeren of om een waarde op het display te verhogen.
5	Knop  voor draadloze functie (alleen draadloze modellen)	Gebruik deze knop om het menu Draadloos en informatie over de status van het draadloze netwerk te openen.
6	Knop Annuleren 	Gebruik deze knop om een afdruktaak te annuleren of om de bedieningspaneelmenu's te sluiten.

7	Knop Kopiëren starten 	Gebruik deze knop om een kopieertaak te starten.
8	Knop Kopieermenu 	Gebruik deze knop om het menu Kopiëren te openen.
9	Knop Lichter/donkerder 	Gebruik deze knop om kopieën lichter of donkerder te maken.
10	Knop Aantal exemplaren 	Gebruik deze knop om het aantal exemplaren voor een taak in te stellen.
11	Knop Instellingen 	Gebruik deze knop om het menu Instellingen te openen.
12	Pijl terug 	Druk op deze knop voor de volgende handelingen: <ul style="list-style-type: none"> • De menu's van het bedieningspaneel verlaten. • Terugkeren naar een vorig menu in een lijst met submenu's. • Terugkeren naar een vorig menu-item in een lijst met submenu's (zonder wijzigingen in het menu-item op te slaan).
13	Klaar-lampje 	Het Klaar-lampje brandt zonder te knipperen als de printer gereed is om af te drukken. Het lampje knippert wanneer de printer afdrukgegevens ontvangt of wanneer een afdruktaak wordt geannuleerd.
14	Waarschuwinglampje 	Het waarschuwinglampje knippert als de printer aandacht van de gebruiker vereist, bijvoorbeeld wanneer het papier opraakt of een tonercartridge moet worden vervangen. Als het lampje brandt zonder te knipperen, is er een fout opgetreden in de printer.

Weergave van 2-regelig LCD-bedieningspaneel (M130fn-, M132fn-, M132fp-, M133fn-, M134fn-modellen)



1	2-regelig bedieningspaneeldisplay	Dit scherm geeft menu's en printerinformatie weer.
2	Knop Pijl naar links ◀	Druk op deze knop om door de menu's te bladeren of om een waarde op het display te verlagen.
3	Knop OK	Gebruik de knop OK voor de volgende handelingen: <ul style="list-style-type: none"> • De menu's van het bedieningspaneel openen. • Een op het display van het bedieningspaneel weergegeven submenu openen. • Een menu-item selecteren. • Bepaalde fouten wissen. • Een afdruktaak starten als er een prompt op het bedieningspaneel staat (bijvoorbeeld als het bericht Druk op [OK] om door te gaan wordt weergegeven op het display van het bedieningspaneel).
4	Knop Pijl naar rechts ▶	Druk op deze knop om door de menu's te bladeren of om een waarde op het display te verhogen.
5	Knop Annuleren ✕	Gebruik deze knop om een afdruktaak te annuleren of om de bedieningspaneelmenu's te sluiten.
6	Knop Kopiëren starten 	Gebruik deze knop om een kopieertaak te starten.
7	Knop Aantal exemplaren 	Gebruik deze knop om het aantal exemplaren voor een taak in te stellen.
8	Knop Lichter/donkerder 	Gebruik deze knop om de donkerte voor de huidige kopieertaak aan te passen.
9	Knop Kopieermenu 	Gebruik deze knop om het menu Kopiëren te openen.

10	Alfanumeriek toetsenblok	Gebruik het toetsenblok om faxnummers in te voeren.
11	Knop Faxnummer opnieuw kiezen 	Gebruik deze knop om het nummer dat voor de vorige faxtaak is gebruikt, opnieuw te kiezen.
12	Knop Faxen starten 	Gebruik deze knop om een faxtaak te starten.
13	Knop Instellingen 	Gebruik deze knop om het menu Instellingen te openen.
14	Pijl terug 	Druk op deze knop voor de volgende handelingen: <ul style="list-style-type: none"> • De menu's van het bedieningspaneel verlaten. • Terugkeren naar een vorig menu in een lijst met submenu's. • Terugkeren naar een vorig menu-item in een lijst met submenu's (zonder wijzigingen in het menu-item op te slaan).
15	Klaar-lampje 	Het Klaar-lampje brandt zonder te knipperen als de printer gereed is om af te drukken. Het lampje knippert wanneer de printer afrukgegevens ontvangt of wanneer een afruktaak wordt geannuleerd.
16	Waarschuwinglampje 	Het waarschuwinglampje knippert als de printer aandacht van de gebruiker vereist, bijvoorbeeld wanneer het papier opraaft of een tonercartridge moet worden vervangen. Als het lampje brandt zonder te knipperen, is er een fout opgetreden in de printer.

Weergave van het aanraakschermbedieningspaneel (M130fw-, M132fw-modellen)







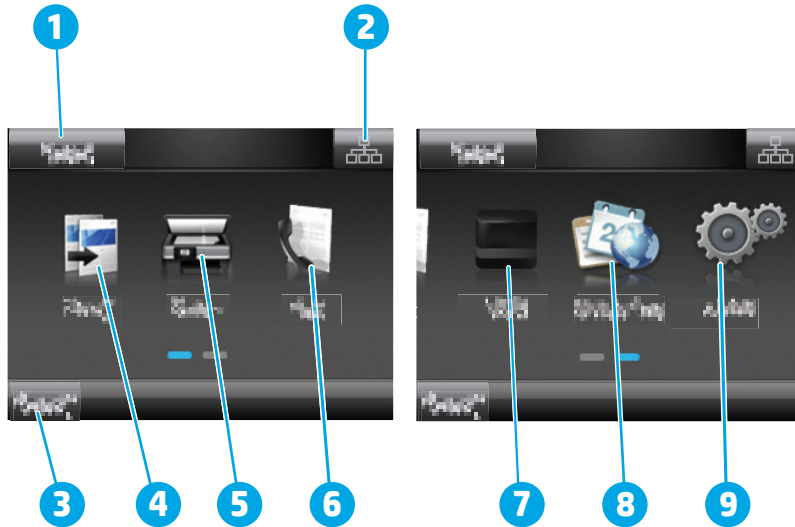

1	Knop Terug	U gaat terug naar het vorige scherm
2	Knop Beginscherm	Brengt u naar het beginscherm
3	Knop Help	Biedt toegang tot het Help-systeem op het bedieningspaneel
4	Kleurenaanraakscherm	Biedt toegang tot menu's, helpanimaties en printerinformatie.
5	Indicator voor beginschermpagina	Het display geeft aan welk beginscherm het bedieningspaneel momenteel weergeeft.

 **OPMERKING:** Het bedieningspaneel heeft geen standaardknop om te **annuleren**, maar tijdens veel acties op de printer verschijnt er op het aanraakscherm een knop om te **annuleren**. Dit stelt de gebruiker in staat een proces te annuleren voordat de printer dit voltooit.





Lay-out van beginscherm

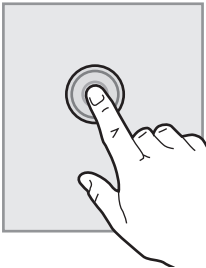

1	Resetknop	Raak deze knop aan om tijdelijke taakinstellingen te herstellen naar standaardinstellingen.
2	Knop Verbindingsinformatie	Raak deze knop aan om het menu Verbindingsinformatie met netwerk informatie te openen. De knop wordt weergegeven als een pictogram van een bekabeld netwerk  of draadloos netwerk  , afhankelijk van het netwerk waarmee de printer is verbonden.
3	Printerstatus	Dit schermgedeelte biedt informatie over de algehele printerstatus.
4	Kopiëren 	Raak deze knop aan om het menu Kopiëren te openen.
5	Scannen 	Raak deze knop aan om de scanmenu's te openen: <ul style="list-style-type: none"> • Scannen naar netwerkmap • Scannen naar e-mail
6	Faxen 	Raak deze knop aan om de faxmenu's te openen.
7	Onderdelen 	Raak deze knop aan voor informatie over de status van benodigdheden.
8	Apps 	Raak deze knop aan om het menu Apps te openen om direct af te drukken vanuit bepaalde webtoepassingen.
9	Instellingen 	Raak deze knop aan om het menu Instellingen te openen.

Het bedieningspaneel met aanraakscherm gebruiken

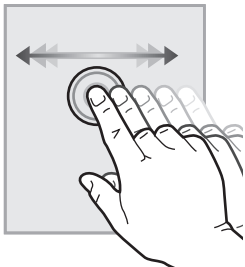
Doorloop de volgende stappen om het bedieningspaneel met aanraakscherm van de printer te gebruiken.

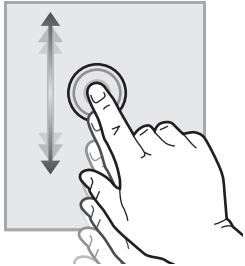
Actie	Omschrijving	Voorbeeld
<p>Aanraken</p> 	<p>Raak een item op het scherm aan om dat item te selecteren of dat menu te openen. U kunt tijdens het bladeren door menu's het scherm kort aanraken om het bladeren te onderbreken.</p>	<p>Raak Instellingen  aan om het menu Instellingen te openen.</p>
<p>Vegen</p> 	<p>Raak het scherm aan en schuif met uw vinger horizontaal over het scherm om horizontaal te bladeren.</p>	<p>Veeg over het beginscherm voor Instellingen .</p>
<p>Bladeren</p> 	<p>Raak het scherm aan en verplaats het door zonder los te laten uw vinger verticaal te bewegen.</p>	<p>Blader door het menu Instellingen.</p>

Printerspecificaties

 **BELANGRIJK:** De volgende specificaties zijn correct op het moment van uitgave maar zijn onderhevig aan wijzigingen. Zie www.hp.com/support/ljM129MFP voor actuele informatie.

- [Technische specificaties](#)
- [Ondersteunde besturingssystemen](#)
- [Mobiele afdrukoplossingen](#)
- [Printerafmetingen](#)
- [Stroomverbruik, stroomvoorzieningsspecificaties en geluidsuitstoot](#)
- [Bereik voor de werkomgeving](#)

Technische specificaties

Zie www.hp.com/support/ljM129MFP voor actuele informatie.

Ondersteunde besturingssystemen

De volgende informatie geldt voor de printerspecifieke Windows PCLmS- en OS X-printerdrivers.

Windows: De HP-software-installatie installeert de driver PCLm.S, PCLmS, of PCLm-S, afhankelijk van het Windows-besturingssysteem, evenals optionele software bij gebruik van het volledige software-installatieprogramma. Raadpleeg de installatie-opmerkingen van de software voor meer informatie.

OS X: Mac-computers worden door deze printer ondersteund. Download HP Easy Start vanaf de printerinstallatie-cd of vanaf 123.hp.com en gebruik HP Easy Start vervolgens om de HP-printerdriver en het hulpprogramma te installeren. Raadpleeg de installatie-opmerkingen van de software voor meer informatie.

1. Ga naar 123.hp.com.
2. Volg de stappen voor het downloaden van de printersoftware.

Linux: Ga voor informatie over en printerdrivers voor Linux naar hplipopensource.com/hplip-web/index.html.

Besturingssysteem	Geïnstalleerde printerdriver	Opmerkingen
Windows® XP SP3 of hoger, 32-bits	De printerspecifieke printerdriver HP PCLm.S voor dit besturingssysteem wordt geïnstalleerd als onderdeel van de basissoftware-installatie. Het basisinstallatieprogramma installeert alleen de driver.	Sinds april 2009 biedt Microsoft geen ondersteuning meer voor Windows XP. HP zal zijn best blijven doen om ondersteuning te bieden voor het niet langer verkrijgbare Windows XP.
Windows Vista®, 32-bits	De printerspecifieke printerdriver HP PCLm.S voor dit besturingssysteem wordt geïnstalleerd als onderdeel van de basissoftware-installatie. Het basisinstallatieprogramma installeert alleen de driver.	

Besturingssysteem	Geïnstalleerde printerdriver	Opmerkingen
Windows Server 2003, SP2 of hoger, 32-bits	De printerspecifieke printerdriver HP PCLm.S voor dit besturingssysteem wordt geïnstalleerd als onderdeel van de basissoftware-installatie. Het basisinstallatieprogramma installeert alleen de driver.	Sinds juli 2010 biedt Microsoft geen ondersteuning meer voor Windows Server 2003. HP zal zijn best blijven doen om ondersteuning te bieden voor het niet langer verkrijgbare besturingssysteem Windows Server 2003.
Windows Server 2003, R2, 32-bits	De printerspecifieke printerdriver HP PCLm.S voor dit besturingssysteem wordt geïnstalleerd als onderdeel van de basissoftware-installatie. Het basisinstallatieprogramma installeert alleen de driver.	Sinds juli 2010 biedt Microsoft geen ondersteuning meer voor Windows Server 2003. HP zal zijn best blijven doen om ondersteuning te bieden voor het niet langer verkrijgbare besturingssysteem Windows Server 2003.
Windows 7, 32-bits en 64-bits	De printerspecifieke printerdriver HP PCLmS voor dit besturingssysteem wordt geïnstalleerd als onderdeel van de basissoftware-installatie.	
Windows 8, 32-bits en 64-bits	De printerspecifieke printerdriver HP PCLmS voor dit besturingssysteem wordt geïnstalleerd als onderdeel van de basissoftware-installatie.	Ondersteuning voor Windows 8 RT wordt geboden via Microsoft IN OS Versie 4, 32-bits driver.
Windows 8.1, 32-bits en 64-bits	De printerspecifieke printerdriver HP PCLm-S voor dit besturingssysteem wordt geïnstalleerd als onderdeel van de basissoftware-installatie.	Ondersteuning voor Windows 8.1 RT wordt geboden via Microsoft IN OS Versie 4, 32-bits driver.
Windows 10, 32-bits en 64-bits	De printerspecifieke printerdriver HP PCLm-S voor dit besturingssysteem wordt geïnstalleerd als onderdeel van de basissoftware-installatie.	
Windows Server 2008, 32-bits en 64-bits	De printerspecifieke printerdriver HP PCLm.S voor dit besturingssysteem wordt geïnstalleerd als onderdeel van de basissoftware-installatie.	
Windows Server 2008, R2, 64-bits	De printerspecifieke printerdriver HP PCLmS voor dit besturingssysteem wordt geïnstalleerd als onderdeel van de basissoftware-installatie.	
Windows Server 2012, 64-bits	De printerspecifieke printerdriver HP PCLmS voor dit besturingssysteem wordt geïnstalleerd als onderdeel van de basissoftware-installatie.	
Windows Server 2012 R2, 64-bits	De printerspecifieke printerdriver HP PCLm-S voor dit besturingssysteem wordt geïnstalleerd als onderdeel van de basissoftware-installatie.	
OS X 10.9 Mavericks, OS X 10.10 Yosemite en OS X 10.11 El Capitan	De printerdriver voor OS X en het printerhulpprogramma kunnen worden gedownload van de installatie-cd of van 123.hp.com .	<p>Download HP Easy Start vanaf de printerinstallatie-cd of vanaf 123.hp.com en gebruik HP Easy Start vervolgens om de HP-printerdriver en het hulpprogramma te installeren.</p> <ol style="list-style-type: none"> 1. Ga naar 123.hp.com. 2. Volg de stappen voor het downloaden van de printersoftware.

 **OPMERKING:** Voor een actueel overzicht van ondersteunde besturingssystemen en voor uitgebreide Help van HP voor de printer, gaat u naar www.hp.com/support/ljM129MFP.

Mobiele afdrুকoplossingen

HP biedt diverse mobiele en ePrint-oplossingen voor gemakkelijk afdrucken naar een HP-printer vanaf een laptop, tablet, smartphone of ander mobiel apparaat. Ga naar www.hp.com/go/LaserJetMobilePrinting om de volledige lijst te zien en te bepalen wat de beste keuze is.

 **OPMERKING:** Werk de printerfirmware bij om te garanderen dat alle mobiele afdruk- en ePrint-functies worden ondersteund.

- Wi-Fi Direct (alleen draadloze modellen)
- HP ePrint via e-mail (HP Webservices moet zijn ingeschakeld en de printer moet zijn geregistreerd bij HP Connected)
- HP ePrint software
- Afdrucken met Android
- AirPrint

Printerafmetingen

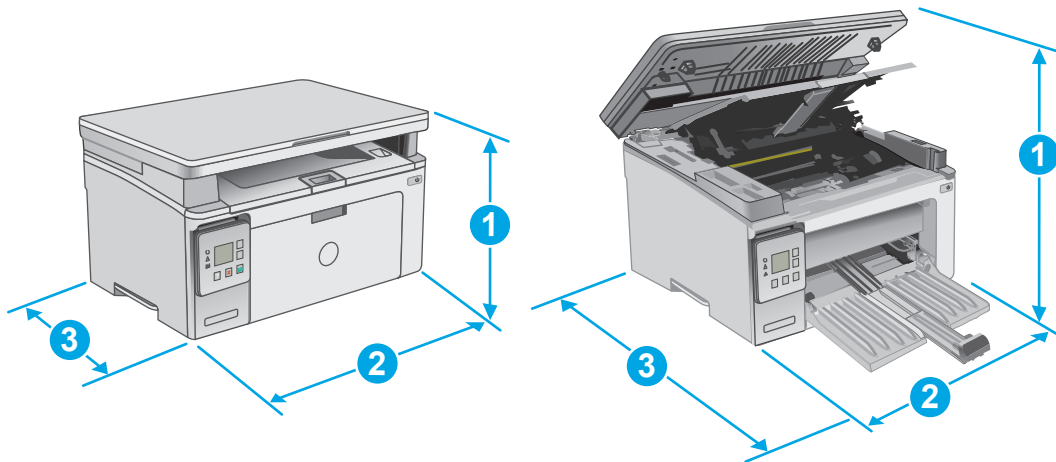

	Printer geheel gesloten	Printer geheel geopend
1. Hoogte	231 mm	388 mm
2. Breedte	398 mm	398 mm
3. Diepte	288 mm	482 mm
Gewicht (met cartridges)	9,1 kg tot 9,33 kg	

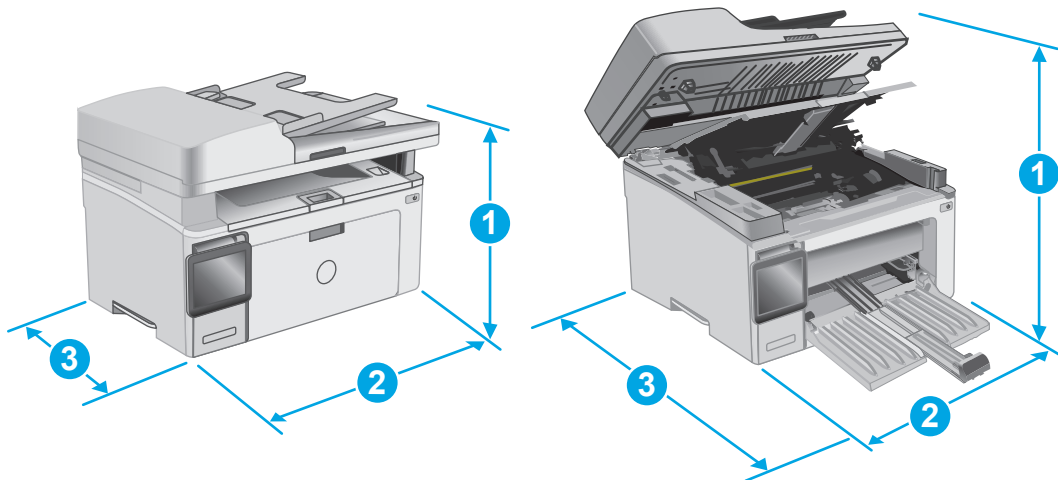

	Printer geheel gesloten	Printer geheel geopend
1. Hoogte	279,5 mm	423,7 mm
2. Breedte	423 mm	423 mm
3. Diepte	288,6 mm	511 mm
Gewicht (met cartridges)	10,2 kg tot 10,6 kg	

Stroomverbruik, stroomvoorzieningspecificaties en geluidsuitstoot

Raadpleeg www.hp.com/support/ljM129MFP voor recente informatie.

⚠ VOORZICHTIG: De stroomvereisten zijn gebaseerd op het land/de regio waar de printer wordt verkocht. Verander niets aan de ingestelde spanning. Hierdoor raakt de printer beschadigd en komt de garantie van de printer te vervallen.

Bereik voor de werkomgeving

Omgeving	Aanbevolen	Toegestaan
Temperatuur	15 tot 27 °C	15 tot 30 °C
Relatieve luchtvochtigheid	20 tot 70% relatieve vochtigheid (RV), niet-condenserend	10 tot 80% (RH), niet-condenserend

Printerhardware en -software installeren

Raadpleeg de installatieposter en snelstartgids die bij de printer zijn geleverd voor algemene installatie-instructies. Ga naar de HP-ondersteuningspagina voor aanvullende instructies.

Ga naar www.hp.com/support/ljM129MFP voor de uitgebreide Help van HP voor de printer. Zoek de volgende ondersteuning:

- Installeren en configureren
- Leren en gebruiken
- Problemen oplossen
- Software- en firmware-updates downloaden
- Meepraten op ondersteuningsforums
- Informatie over garantie en wettelijke voorschriften zoeken

2 Papierladen

- [Materiaal in de invoerlade plaatsen](#)
- [Enveloppen afdrukken en laden](#)

Voor meer informatie:

De volgende informatie is correct op het moment van uitgave. Zie www.hp.com/support/ljM129MFP voor actuele informatie.

De uitgebreide Help van HP voor de printer omvat de volgende informatie:

- Installeren en configureren
- Leren en gebruiken
- Problemen oplossen
- Software- en firmware-updates downloaden
- Meepraten op ondersteuningsforums
- Informatie over garantie en wettelijke voorschriften zoeken

Materiaal in de invoerlade plaatsen

Inleiding

De volgende informatie beschrijft hoe u papier moet plaatsen in de invoerlade. Deze lade kan maximaal 150 vel papier met een gewicht van 75 g/m² bevatten.

Papier in de invoerlade plaatsen

 **OPMERKING:** Wanneer u nieuw papier toevoegt, verwijder dan al het papier uit de invoerlade en leg de stapel recht. Waai het papier niet uit. Zo voorkomt u dat meerdere vellen papier tegelijkertijd in het apparaat worden ingevoerd en loopt u minder risico dat papier vastloopt.

1. Als deze nog niet is geopend, opent u de invoerlade.

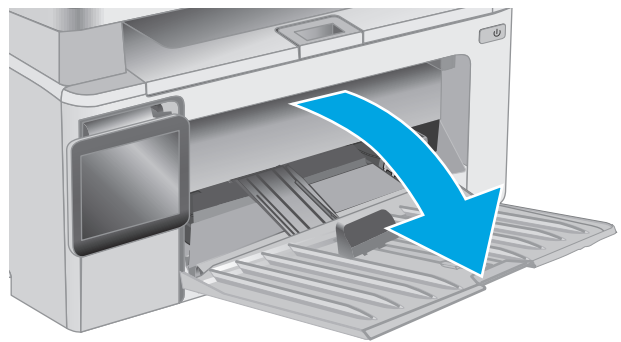

2. Schuif de papierlengte- en breedtegeleiders naar buiten.

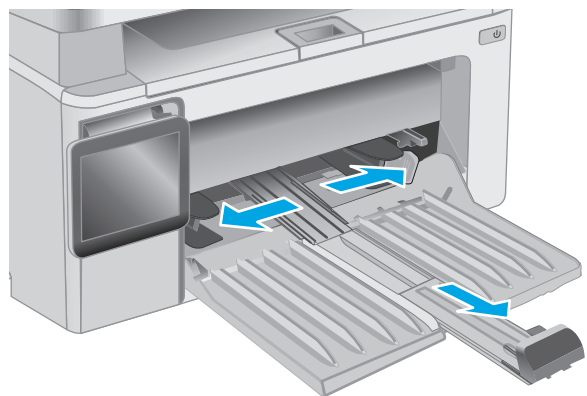

3. Plaats het papier met de afdrukzijde naar boven en de bovenrand als eerste in de invoerlade.

De afdrukstand van het papier in de lade verschilt afhankelijk van het type afdructaak. Zie de volgende tabel voor meer informatie.

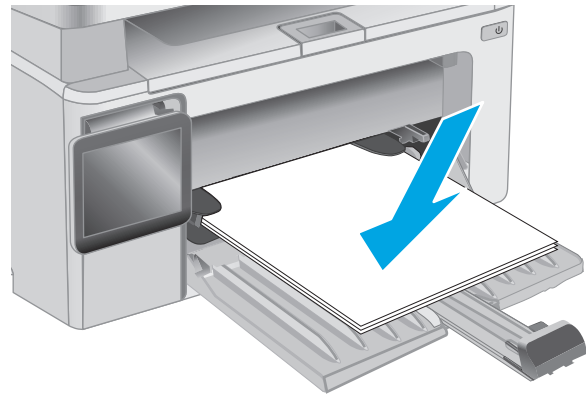

4. Schuif de papiergeleiders naar binnen, goed tegen het papier aan.

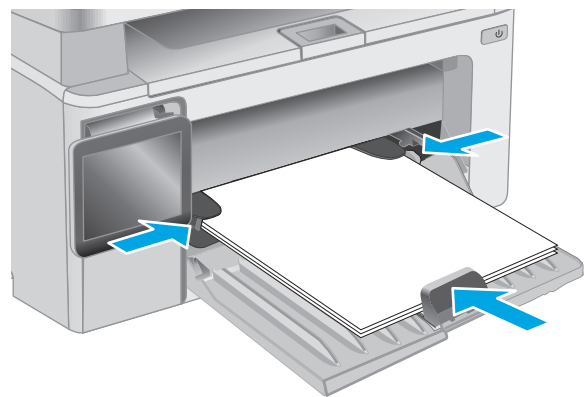

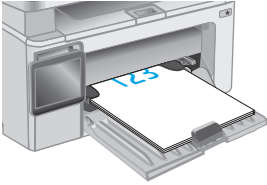
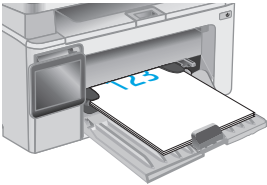
Papiersoort	Duplexmodus	Papier plaatsen
Vorbedrukt of briefhoofdpapier	Enkelzijdig afdrukken of dubbelzijdig afdrukken	Afdrukzijde boven Bovenrand eerst in het apparaat
		
Geperforeerd	Enkelzijdig afdrukken of dubbelzijdig afdrukken	Afdrukzijde boven Gaten aan de linkerkant van het product
		

Enveloppen afdrukken en laden

Inleiding

De volgende informatie beschrijft hoe u enveloppen moet afdrukken en plaatsen. Voor de beste prestaties dient u maximaal 5 mm aan enveloppen (4 tot 6 enveloppen) in de voorrangsinvoerlade te plaatsen, en maximaal 10 enveloppen in de invoerlade.

Volg deze stappen om de juiste instellingen in de printerdriver te selecteren voor het afdrukken van enveloppen.

Enveloppen afdrukken

1. Selecteer de **afdrukoptie** vanuit het programma.
2. Selecteer de printer in de lijst met printers en klik of tik vervolgens op de knop **Eigenschappen** of **Voorkeuren** om de printerdriver te openen.



OPMERKING: De naam van de knop verschilt per softwareprogramma.



OPMERKING: Als u deze functies wilt openen vanaf een Startscherm in Windows 8 of 8.1, selecteert u **Apparaten, Afdrukken** en vervolgens de printer.

3. Klik of tik op het tabblad **Papier/Kwaliteit**.
4. Selecteer de lade die u wilt gebruiken in de vervolgkeuzelijst **Papierbron**.
5. Selecteer **Envelop** in de vervolgkeuzelijst **Afdruk materiaal**.
6. Klik op de knop **OK** om het dialoogvenster **Documenteigenschappen** te sluiten.
7. Klik in het dialoogvenster **Afdrukken** op de knop **OK** om de taak af te drukken.

Afdrukstand envelop

Plaats enveloppen in de invoerlade met de afdrukszijde naar boven, met de korte retouradreszijde eerst in de printer.

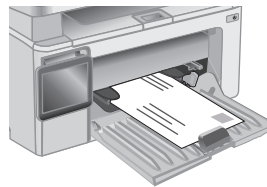

3 Benodigdheden, accessoires en onderdelen

- [Benodigdheden, accessoires en onderdelen bestellen](#)
- [De instellingen voor benodigdheden van de HP-tonercartridgebeveiliging configureren](#)
- [De tonercartridge vervangen](#)

Voor meer informatie:

De volgende informatie is correct op het moment van uitgave. Zie www.hp.com/support/ljM129MFP voor actuele informatie.

De uitgebreide Help van HP voor de printer omvat de volgende informatie:

- Installeren en configureren
- Leren en gebruiken
- Problemen oplossen
- Software- en firmware-updates downloaden
- Meepraten op ondersteuningsforums
- Informatie over garantie en wettelijke voorschriften zoeken

Benodigheden, accessoires en onderdelen bestellen

Bestellen

Benodigheden en papier bestellen	www.hp.com/go/suresupply
Originele onderdelen of accessoires van HP bestellen	www.hp.com/buy/parts
Bestellen via service- of ondersteuningsproviders	Neem contact op met een erkend service- of ondersteuningspunt van HP.
Bestellen via de geïntegreerde webserver van HP (EWS)	Typ het IP-adres of de hostnaam van de printer in het adres- of URL-veld van een ondersteunde webbrowser op de computer om toegang te krijgen tot de webserver. De geïntegreerde webserver bevat een koppeling naar de SureSupply-website van HP. Hier vindt u mogelijkheden voor het aanschaffen van originele benodigheden van HP.

Benodigheden en accessoires

Artikel	Omschrijving	Cartridgenummer	Nummer
Benodigheden			
Originele HP 17A zwarte LaserJet-tonercartridge	Vervangende zwarte tonercartridge voor M129- en M130-modellen	17A	CF217A
Originele HP 18A zwarte LaserJet-tonercartridge	Vervangende zwarte tonercartridge voor M132- en M133-modellen	18A	CF218A
Originele HP 19A LaserJet-afbeeldingsdrum	Vervangende afbeeldingsdrum voor M129- en M132-modellen	19A	CF219A
Originele HP 33A zwarte LaserJet-tonercartridge	Vervangende zwarte tonercartridge voor M133- en M134-modellen	33A	CF233A
Originele HP 34A LaserJet-afbeeldingsdrum	Vervangende afbeeldingsdrum voor M133- en M134-modellen	34A	CF234A

Zelfreparatie-onderdelen voor de klant

Zelfreparatie-onderdelen voor de klant (CSR, Customer Self-Repair) zijn voor veel HP LaserJet printers beschikbaar om reparatietijd te verminderen. Ga voor meer informatie over het CSR-programma en de voordelen naar www.hp.com/go/csr-support en www.hp.com/go/csr-faq.

Echte HP vervangingsonderdelen kunt u bestellen op www.hp.com/buy/parts of door contact op te nemen met een bevoegde service- of ondersteuningsproviders van HP. Om een onderdeel te bestellen, hebt u een van de volgende gegevens nodig: onderdeelnummer, serienummer (op de achterkant van de printer), productnummer of printernaam.

- Onderdelen die zijn gemarkeerd met **Verplicht** kunnen door de klant zelf worden geïnstalleerd. U kunt de reparatie ook laten uitvoeren door servicemedewerkers van HP maar dan worden kosten in rekening gebracht. Voor deze onderdelen wordt onder uw HP-productgarantie geen ondersteuning ter plekke of reparatie in de werkplaats aangeboden.
- Onderdelen die zijn gemarkeerd met **Optioneel**, kunnen tijdens de garantieperiode van de printer op uw verzoek zonder bijkomende kosten worden geïnstalleerd door servicemedewerkers van HP.

Artikel	Omschrijving	Instructies voor zelf vervangen	Nummer
Transportrol	Vervangende transportrol voor de invoerlade	Verplicht	RL1-2593-000CN
Handset	Telefoonhandset-eenheid voor China	Verplicht	G3Q59-60131CN
ADI-eenheid voor vervangbare film	Vervangende film voor ADI-venster voor scannen	Verplicht	RM2-1185-000CN

De instellingen voor benodigdheden van de HP-tonercartridgebeveiliging configureren

- [Inleiding](#)
- [De functie Cartridgebeleid in- of uitschakelen](#)
- [De functie Cartridge Protection in- of uitschakelen](#)

Inleiding

Gebruik het cartridgebeleid van HP en de Cartridge Protection om te bepalen welke cartridges in de printer zijn geïnstalleerd en de cartridges die zijn geïnstalleerd te beveiligen tegen diefstal.

- **Cartridgebeleid:** Deze functie beschermt de printer tegen vervalste tonercartridges door alleen echte HP-cartridges toe te staan voor gebruik met de printer. Het gebruik van originele HP-cartridges zorgt voor de beste afdrukkwaliteit. Wanneer iemand een cartridge installeert die geen originele HP-cartridge is, geeft het bedieningspaneel van de printer het bericht weer dat de cartridge niet is toegestaan en informatie die aangeeft hoe u verder kunt gaan.
- **Cartridge Protection:** Deze functie koppelt tonercartridges permanent aan een specifieke printer of een reeks printers, zodat ze in andere printers niet kunnen worden gebruikt. Wanneer u uw cartridges vergrendelt, beschermt u uw investering. Als deze functie is ingeschakeld en iemand probeert om een vergrendelde cartridge uit de originele printer te halen en in een ongeautoriseerde printer te plaatsen, kan die printer niet afdrucken met de vergrendelde cartridge. Het bedieningspaneel van de printer geeft het bericht weer dat de cartridge is vergrendeld en informatie die aangeeft hoe de gebruiker verder kan gaan.

 **VOORZICHTIG:** Na het inschakelen van Cartridge Protection voor de printer, worden alle volgende tonercartridges die worden geïnstalleerd in de printer automatisch en *permanent* vergrendeld. Om te voorkomen dat een nieuwe cartridge wordt vergrendeld, schakelt u de functie uit *voordat* u de nieuwe cartridge installeert.

Het uitschakelen van de functie schakelt de vergrendeling van cartridges die momenteel zijn geïnstalleerd niet uit.

Beide functies zijn standaard uitgeschakeld. Volg deze procedures om ze in of uit te schakelen.

De functie Cartridgebeleid in- of uitschakelen

De functie inschakelen op modellen met 2-regelige bedieningspanelen en bedieningspanelen met aanraakscherm

1. Open het menu [Instellingen](#) op het bedieningspaneel van de printer.
2. Open de volgende menu's:
 - [Systeeminstellingen](#)
 - [Instellingen benodigdheden](#)
 - [Cartridgebeleid](#)
3. Selecteer [HP Erkend](#).

De functie uitschakelen op 2-regelige bedieningspanelen en bedieningspanelen met aanraakscherm

1. Open het menu **Instellingen** op het bedieningspaneel van de printer.
2. Open de volgende menu's:
 - **Systeeminstellingen**
 - **Instellingen benodigdheden**
 - **Cartridgebeleid**
3. Selecteer **Uit**.

De geïntegreerde webserver van HP (EWS) gebruiken om de functie Cartridgebeleid in te schakelen

1. Open de geïntegreerde webserver van HP (EWS).
 - a. **LED-bedieningspanelen:** Open de HP Printer Assistant.
 - **Windows 8.1:** Klik op de pijl omlaag in de linkerbenedenhoek van het scherm **Start** en selecteer de printernaam.
 - **Windows 8:** Klik met de rechtermuisknop op een leeg gedeelte van het scherm **Start**, klik op **Alle apps** op de app-balk en selecteer vervolgens de naam van de printer.
 - **Windows 7, Windows Vista en Windows XP:** Klik vanaf de computer op **Start**, selecteer **Alle programma's**, klik op **HP**, klik op de map voor de printer, selecteer het pictogram met de naam van de printer en open vervolgens **HP Printer Assistant**.

Selecteer **Afdrukken** in de HP Printer Assistant en selecteer **HP Device Toolbox**.

2-regelige bedieningspanelen: Kijk op het scherm van het bedieningspaneel voor het IP-adres.

Bedieningspanelen met aanraakscherm: Raak de knop **Netwerk**  aan vanaf het beginscherm op het bedieningspaneel van de printer om het IP-adres of de hostnaam weer te geven.

- b. Open een internetbrowser en voer in de adresregel het IP-adres of de hostnaam in zoals die wordt weergegeven op het bedieningspaneel van de printer. Druk op de toets **Enter** op het toetsenbord van de pc. De geïntegreerde webserver wordt geopend.

 <https://10.10.XXXXX/>

 **OPMERKING:** Als de webbrowser een bericht weergeeft dat toegang tot de website mogelijk niet veilig is, selecteert u de optie om door te gaan naar de website. Toegang tot deze website zal de computer niet beschadigen.

2. Klik in de HP EWS op het tabblad **Systeem**.
3. Selecteer in het linkerdeelvenster **Instellingen voor benodigdheden**.
4. Selecteer in de vervolgkeuzelijst **Cartridgebeleid** de optie **HP Erkend**.
5. Klik op de knop **Toepassen**.

De geïntegreerde webserver van HP (EWS) gebruiken om de functie Cartridgebeleid uit te schakelen

1. Open de geïntegreerde webserver van HP (EWS).
 - a. **LED-bedieningspanelen:** Open de HP Printer Assistant.
 - **Windows 8.1:** Klik op de pijl omlaag in de linkerbenedenhoek van het scherm **Start** en selecteer de printernaam.
 - **Windows 8:** Klik met de rechtermuisknop op een leeg gedeelte van het scherm **Start**, klik op **Alle apps** op de app-balk en selecteer vervolgens de naam van de printer.
 - **Windows 7, Windows Vista en Windows XP:** Klik vanaf de computer op **Start**, selecteer **Alle programma's**, klik op **HP**, klik op de map voor de printer, selecteer het pictogram met de naam van de printer en open vervolgens **HP Printer Assistant**.

Selecteer **Afdrukken** in de HP Printer Assistant en selecteer **HP Device Toolbox**.

2-regelige bedieningspanelen: Kijk op het scherm van het bedieningspaneel voor het IP-adres.

Bedieningspanelen met aanraakscherm: Raak de knop **Netwerk**  aan vanaf het beginscherm op het bedieningspaneel van de printer om het IP-adres of de hostnaam weer te geven.

- b. Open een internetbrowser en voer in de adresregel het IP-adres of de hostnaam in zoals die wordt weergegeven op het bedieningspaneel van de printer. Druk op de toets **Enter** op het toetsenbord van de pc. De geïntegreerde webserver wordt geopend.

 <https://10.10.XX.XXX/>

 **OPMERKING:** Als de webbrowser een bericht weergeeft dat toegang tot de website mogelijk niet veilig is, selecteert u de optie om door te gaan naar de website. Toegang tot deze website zal de computer niet beschadigen.

2. Klik op het tabblad **Systeem**.
3. Selecteer in het linkerdeelvenster **Instellingen voor benodigdheden**.
4. Selecteer **Uit** in het vervolgkeuzemenu **Cartridgebeleid**.
5. Klik op de knop **Toepassen**.

Problemen oplossen bij foutberichten op het bedieningspaneel of in de EWS over Cartridgebeleid

Foutbericht	Omschrijving	Aanbevolen handeling
10.30.0x Ongeldige <Color> cartridge	De beheerder heeft de printer zo geconfigureerd dat alleen originele HP-benodigdheden met garantie kunnen worden gebruikt. Vervang de cartridge om door te gaan met afdrukken.	Vervang de cartridge door een echte HP-tonercartridge. Als u denkt dat u een origineel HP onderdeel hebt aangeschaft, gaat u naar www.hp.com/go/anticounterfeit om te bepalen of de tonercartridge een echte HP cartridge is, en wat u moet doen als dit niet het geval is.

De functie Cartridge Protection in- of uitschakelen

De functie inschakelen op modellen met 2-regelige bedieningspanelen en bedieningspanelen met aanraakscherm

1. Open het menu [Instellingen](#) op het bedieningspaneel van de printer.
2. Open de volgende menu's:
 - [Systeeminstellingen](#)
 - [Instellingen benodigdheden](#)
 - [Cartridge Protection](#)
3. Selecteer [Cartridges vergrendelen](#).
4. Wanneer de printer u vraagt om een bevestiging selecteert u [Doorgaan](#) om de functie te activeren.

 **VOORZICHTIG:** Na het inschakelen van Cartridge Protection voor de printer, worden alle volgende tonercartridges die worden geïnstalleerd in de printer automatisch en *permanent* vergrendeld. Om te voorkomen dat u een nieuwe cartridge vergrendelt, schakelt u de functie Cartridge Protection uit *voordat* u de nieuwe cartridge installeert.

Het uitschakelen van de functie schakelt de vergrendeling van cartridges die momenteel zijn geïnstalleerd niet uit.

De functie uitschakelen op 2-regelige bedieningspanelen en bedieningspanelen met aanraakscherm

1. Open het menu [Instellingen](#) op het bedieningspaneel van de printer.
2. Open de volgende menu's:
 - [Systeeminstellingen](#)
 - [Instellingen benodigdheden](#)
 - [Cartridge Protection](#)
3. Selecteer [Uit](#).

De geïntegreerde webserver van HP (EWS) gebruiken om de functie Cartridge Protection in te schakelen

1. Open de geïntegreerde webserver van HP (EWS).
 - a. **LED-bedieningspanelen:** Open de HP Printer Assistant.
 - **Windows 8.1:** Klik op de pijl omlaag in de linkerbenedenhoek van het scherm **Start** en selecteer de printernaam.
 - **Windows 8:** Klik met de rechtermuisknop op een leeg gedeelte van het scherm **Start**, klik op **Alle apps** op de app-balk en selecteer vervolgens de naam van de printer.
 - **Windows 7, Windows Vista en Windows XP:** Klik vanaf de computer op **Start**, selecteer **Alle programma's**, klik op **HP**, klik op de map voor de printer, selecteer het pictogram met de naam van de printer en open vervolgens **HP Printer Assistant**.

Selecteer **Afdrukken** in de HP Printer Assistant en selecteer **HP Device Toolbox**.

2-regelige bedieningspanelen: Kijk op het scherm van het bedieningspaneel voor het IP-adres.

Bedieningspanelen met aanraakscherm: Raak de knop Netwerk  aan vanaf het beginscherm op het bedieningspaneel van de printer om het IP-adres of de hostnaam weer te geven.

- b. Open een internetbrowser en voer in de adresregel het IP-adres of de hostnaam in zoals die wordt weergegeven op het bedieningspaneel van de printer. Druk op de toets **Enter** op het toetsenbord van de pc. De geïntegreerde webserver wordt geopend.

 <https://10.10.XX.XXX/>

 **OPMERKING:** Als de webbrowser een bericht weergeeft dat toegang tot de website mogelijk niet veilig is, selecteert u de optie om door te gaan naar de website. Toegang tot deze website zal de computer niet beschadigen.

2. Klik op het tabblad **Systeem**.
3. Selecteer in het linkerdeelvenster **Instellingen voor benodigheden**.
4. Selecteer **Cartridges vergrendelen** in de vervolgkeuzelijst **Cartridge Protection**.
5. Klik op de knop **Toepassen**.

 **VOORZICHTIG:** Na het inschakelen van Cartridge Protection voor de printer, worden alle volgende tonercartridges die worden geïnstalleerd in de printer automatisch en *permanent* vergrendeld. Om te voorkomen dat u een nieuwe cartridge vergrendelt, schakelt u de functie Cartridge Protection uit *voordat* u de nieuwe cartridge installeert.

Het uitschakelen van de functie schakelt de vergrendeling van cartridges die momenteel zijn geïnstalleerd niet uit.

De geïntegreerde webserver van HP (EWS) gebruiken om de functie Cartridge Protection uit te schakelen

1. Open de geïntegreerde webserver van HP (EWS).
 - a. **LED-bedieningspanelen:** Open de HP Printer Assistant.
 - **Windows 8.1:** Klik op de pijl omlaag in de linkerbenedenhoek van het scherm **Start** en selecteer de printernaam.
 - **Windows 8:** Klik met de rechtermuisknop op een leeg gedeelte van het scherm **Start**, klik op **Alle apps** op de app-balk en selecteer vervolgens de naam van de printer.
 - **Windows 7, Windows Vista en Windows XP:** Klik vanaf de computer op **Start**, selecteer **Alle programma's**, klik op **HP**, klik op de map voor de printer, selecteer het pictogram met de naam van de printer en open vervolgens **HP Printer Assistant**.

Selecteer **Afdrukken** in de HP Printer Assistant en selecteer **HP Device Toolbox**.

2-regelige bedieningspanelen: Kijk op het scherm van het bedieningspaneel voor het IP-adres.

Bedieningspanelen met aanraakscherm: Raak de knop Netwerk  aan vanaf het beginscherm op het bedieningspaneel van de printer om het IP-adres of de hostnaam weer te geven.

- b. Open een internetbrowser en voer in de adresregel het IP-adres of de hostnaam in zoals die wordt weergegeven op het bedieningspaneel van de printer. Druk op de toets **Enter** op het toetsenbord van de pc. De geïntegreerde webserver wordt geopend.

 <https://10.10.XXXXX/>

 **OPMERKING:** Als de webbrowser een bericht weergeeft dat toegang tot de website mogelijk niet veilig is, selecteert u de optie om door te gaan naar de website. Toegang tot deze website zal de computer niet beschadigen.

2. Klik op het tabblad **Systeem**.
3. Selecteer in het linkerdeelvenster **Instellingen voor benodigheden**.
4. Selecteer **Uit** in de vervolgkeuzelijst **Cartridge Protection**.
5. Klik op de knop **Toepassen**.

Problemen oplossen bij foutberichten op het bedieningspaneel of in de EWS over Cartridge Protection

Foutbericht	Omschrijving	Aanbevolen handeling
10.57.0X Vergrendelde <Color> cartridge	<p>De cartridge kan alleen worden gebruikt in de printer of de groep printers waarin de cartridge is vergrendeld met HP Cartridge Protection.</p> <p>Met Cartridge Protection kunnen systeembeheerders ervoor zorgen dat cartridges alleen kunnen worden gebruikt in één printer of groep printers. Vervang de cartridge om door te gaan met afdrukken.</p>	Vervang de cartridge door een nieuwe tonercartridge.

De tonercartridge vervangen

- [Inleiding](#)
- [Informatie over de tonercartridge en afbeeldingsdrum](#)
- [De tonercartridge vervangen \(M129- en M132-modellen\)](#)
- [De tonercartridge vervangen \(M133- en M134-modellen\)](#)
- [De afbeeldingsdrum vervangen \(M129- en M132-modellen\)](#)
- [De afbeeldingsdrum vervangen \(M133- en M134-modellen\)](#)

Inleiding

De volgende informatie biedt gegevens over de tonercartridge en afbeeldingsdrum voor de printer en instructies om deze te vervangen.

Informatie over de tonercartridge en afbeeldingsdrum

De printer geeft aan wanneer de tonercartridge bijna leeg en vrijwel leeg is. De echte resterende levensduur van het tonercartridge kan variëren. Zorg dat u een vervangende tonercartridge hebt die u kunt plaatsen wanneer de afdrukkwaliteit niet meer voldoet.

Ga naar HP SureSupply (www.hp.com/go/suresupply) om cartridges aan te schaffen of de cartridgecompatibiliteit van de printer te controleren. Blader naar de onderkant van de pagina en controleer of land/regio juist is ingesteld.

Item	Omschrijving	Cartridgenummer	Nummer
Originele HP 17A zwarte LaserJet-tonercartridge	Vervangende zwarte tonercartridge voor M129- en M130-modellen	17A	CF217A
Originele HP 18A zwarte LaserJet-tonercartridge	Vervangende zwarte tonercartridge voor M132- en M133-modellen	18A	CF218A
Originele HP 19A LaserJet-afbeeldingsdrum	Vervangende afbeeldingsdrum voor M129- en M132-modellen	19A	CF219A
Originele HP 33A zwarte LaserJet-tonercartridge	Vervangende zwarte tonercartridge voor M133- en M134-modellen	33A	CF233A
Originele HP 34A LaserJet-afbeeldingsdrum	Vervangende afbeeldingsdrum voor M133- en M134-modellen	34A	CF234A

 **OPMERKING:** Toner cartridges met hoge capaciteit bevatten meer toner dan standaardcartridges, waardoor er meer pagina's mee kunnen worden afgedrukt. Ga naar www.hp.com/go/learnaboutesupplies voor meer informatie.

Verwijder de tonercartridge pas uit de verpakking wanneer u deze gaat vervangen.

 **VOORZICHTIG:** Stel de tonercartridge niet langer dan enkele minuten bloot aan licht. Zo voorkomt u beschadiging van de cartridge. Dek de groene afbeeldingsdrum af als de tonercartridge voor langere tijd uit de printer wordt verwijderd.

De volgende afbeelding geeft de onderdelen van de tonercartridge en afbeeldingsdrum weer.

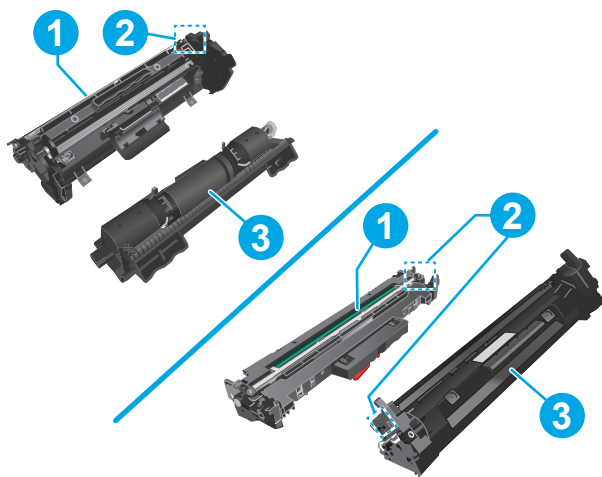

1	Afbeeldingsdrum
	VOORZICHTIG: Raak de afbeeldingsdrum niet aan. Vingerafdrukken kunnen leiden tot kwaliteitsproblemen bij afdrukken.
2	Geheugenchip
3	Toner cartridge

VOORZICHTIG: Als er toner op uw kleding komt, veegt u dit af met een droge doek en wast u de kleding in koud water. Met warm water wordt de toner in de stof opgenomen.

OPMERKING: Op de verpakking van de tonercartridge vindt u informatie over hergebruik van gebruikte cartridges.

De tonercartridge vervangen (M129- en M132-modellen)

1. Til de scannereenheid omhoog en open vervolgens de bovenklep.

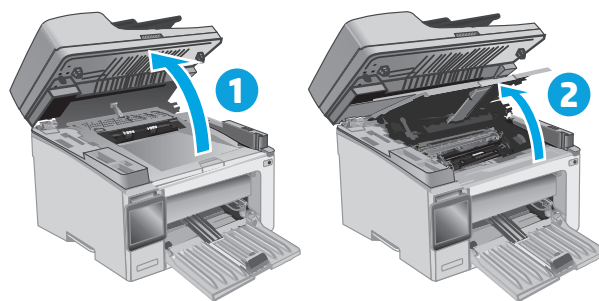

2. Verwijder de gebruikte tonercartridge uit de printer.

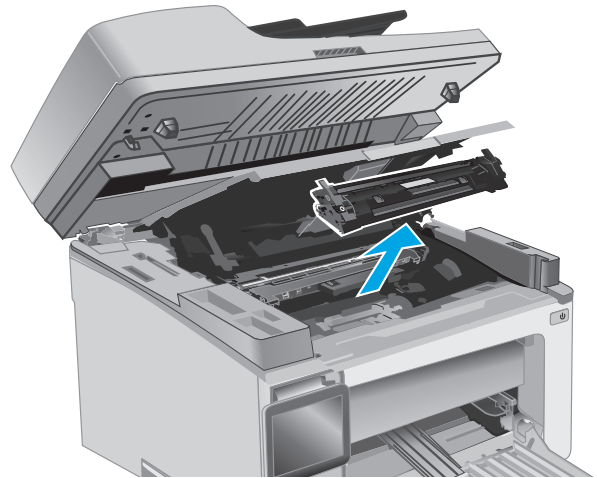

3. Haal de nieuwe tonercartridge uit de doos en trek aan het lipje op de verpakking.

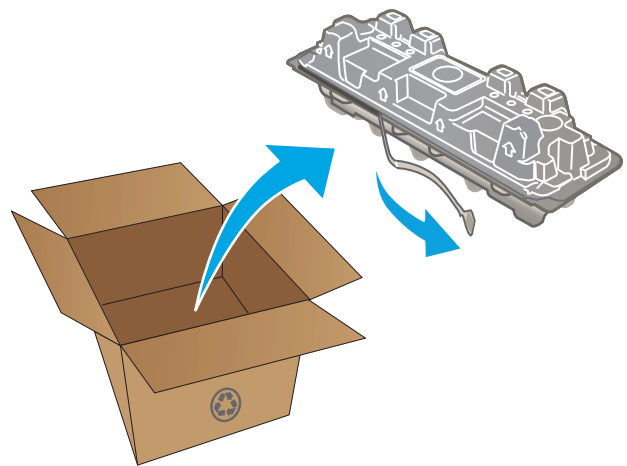

4. Haal de nieuwe tonercartridge uit de geopende verpakking. Plaats de gebruikte tonercartridge in de verpakking voor recycling.

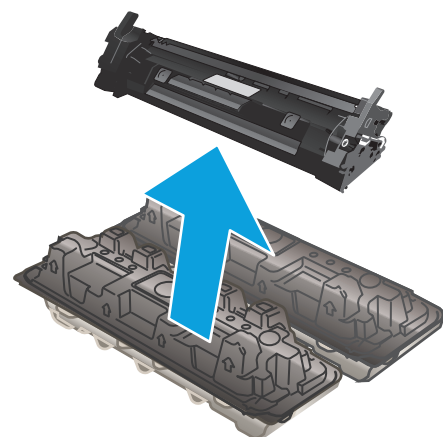

5. Lijn de nieuwe tonercartridge uit met de sporen in de printer en druk de nieuwe tonercartridge stevig op zijn plaats.

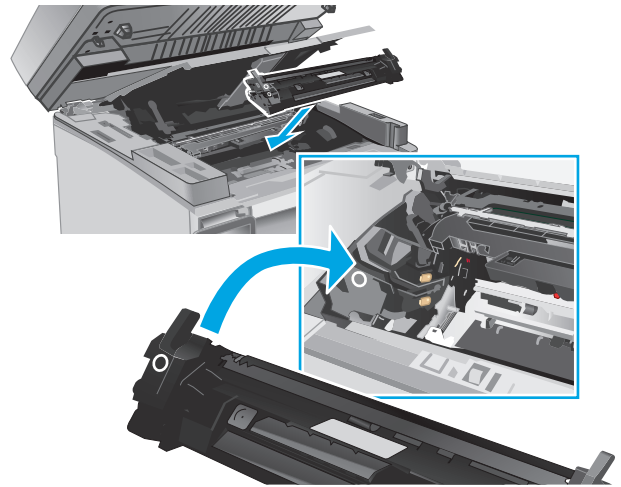

6. Sluit de bovenklep en laat de scannereenheid vervolgens zakken.

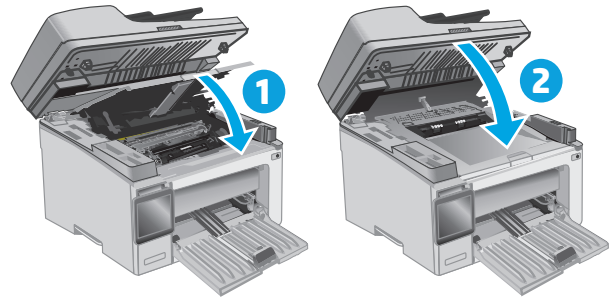

De tonercartridge vervangen (M133- en M134-modellen)

1. Til de scannereenheid omhoog en open vervolgens de bovenklep.

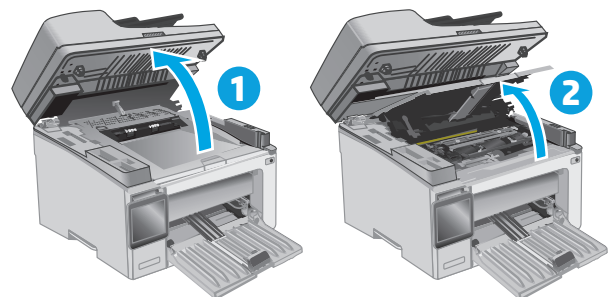

2. Draai de gebruikte tonercartridge naar de ontgrendelingspositie.

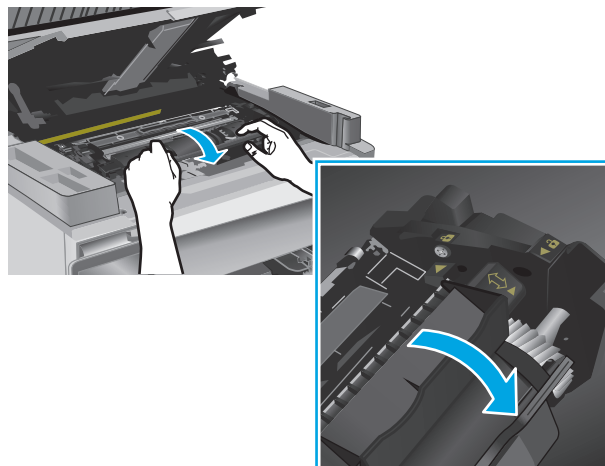

3. Verwijder de gebruikte tonercartridge uit de printer.

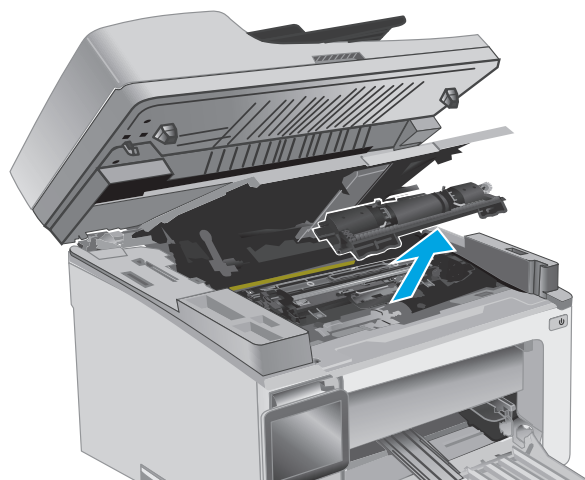

4. Haal de nieuwe afbeeldingsdrum en cartridge uit de doos en verwijder de verpakking.

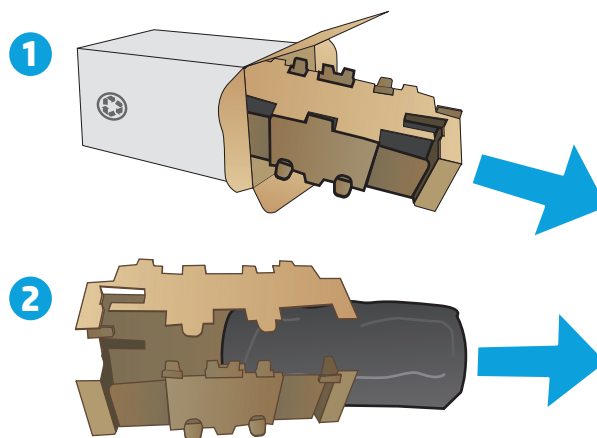

5. Haal de cartridge uit de beschermende verpakking.

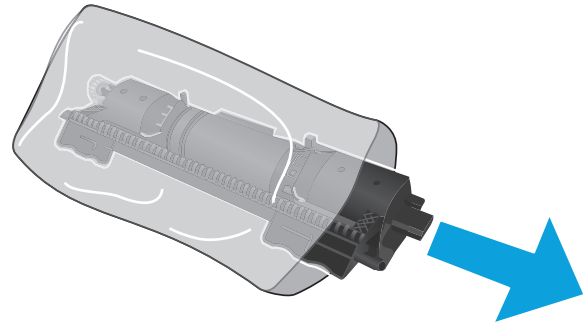

6. Houd de pijl op de nieuwe tonercartridge op dezelfde hoogte als het pictogram Ontgrendelen op de afbeeldingsdrum en plaats vervolgens de nieuwe tonercartridge.

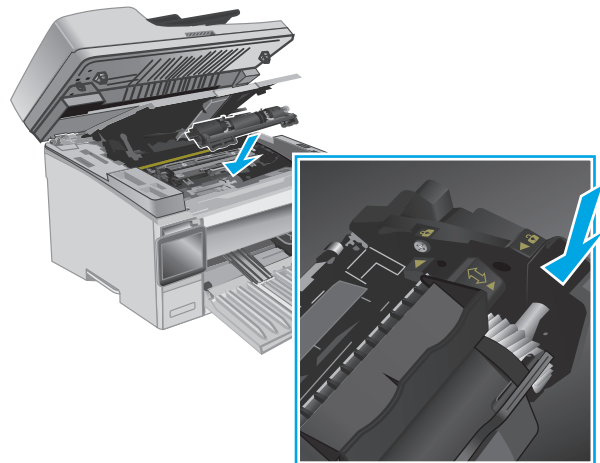

7. Draai de nieuwe tonercartridge naar de vergrendelingspositie.

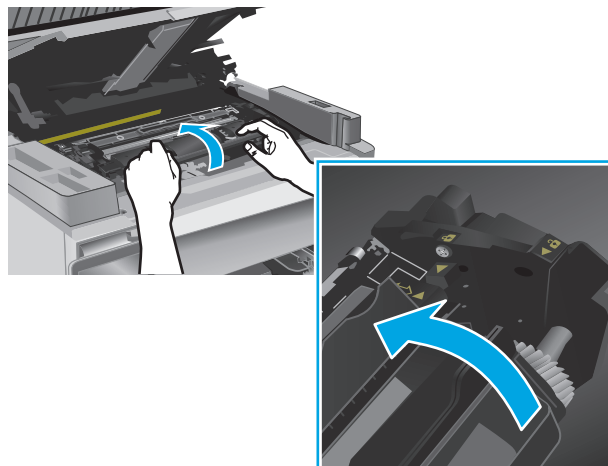

8. Sluit de bovenklep en laat de scannereenheid vervolgens zakken.

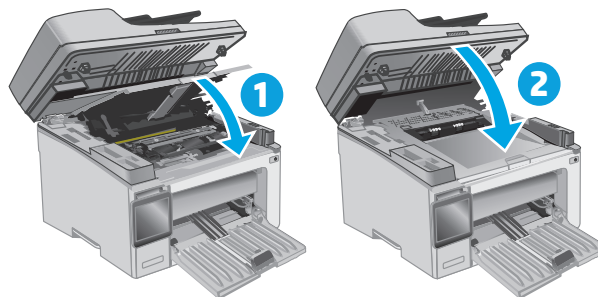

De afbeeldingsdrum vervangen (M129- en M132-modellen)

1. Til de scannereenheid omhoog en open vervolgens de bovenklep.

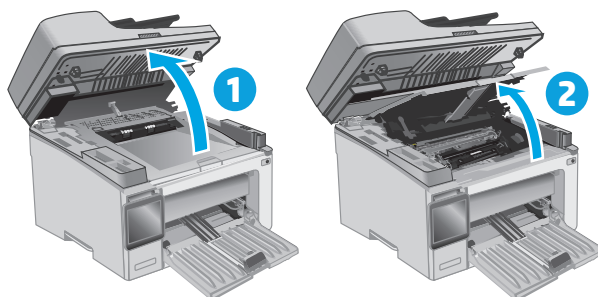

2. Verwijder de tonercartridge tijdelijk uit de printer.

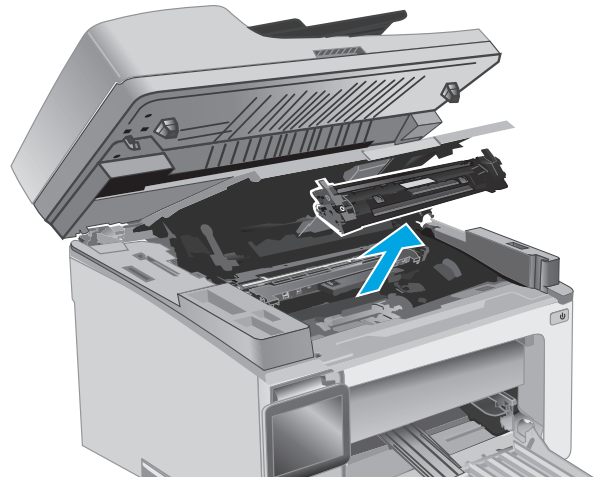

3. Verwijder de gebruikte afbeeldingsdrum uit de printer.



4. Haal de nieuwe afbeeldingsdrum uit de doos en verwijder de verpakking.

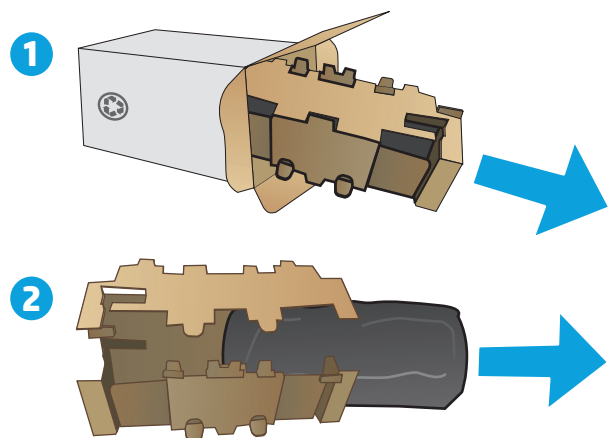

5. Haal de drum uit de beschermende verpakking.

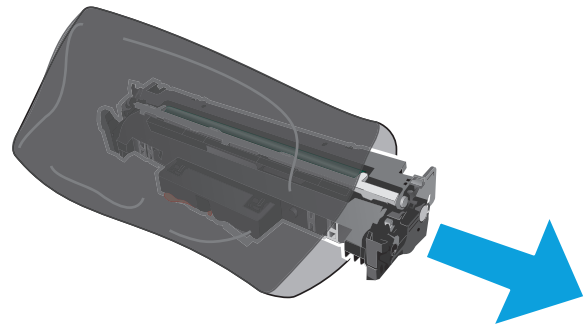

6. Lijn de nieuwe afbeeldingsdrum uit met de sporen in de printer en druk de nieuwe afbeeldingsdrum stevig op zijn plaats.

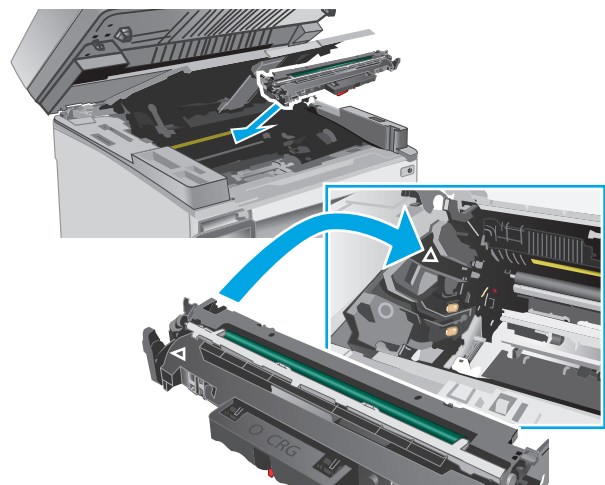

7. Plaats de tijdelijk verwijderde tonercartridge opnieuw.

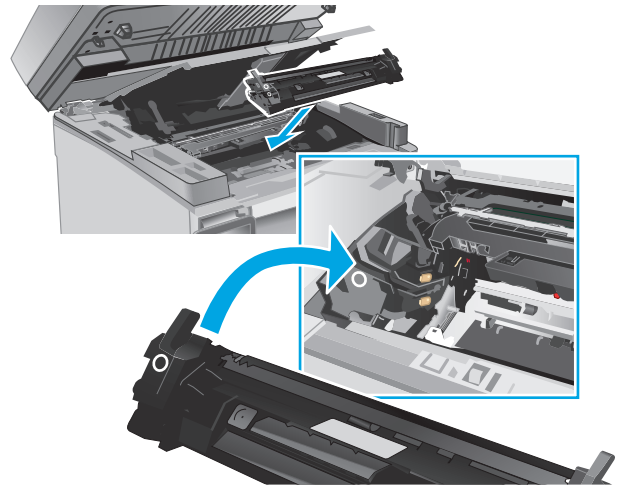

8. Sluit de bovenklep en laat de scannereenheid vervolgens zakken.

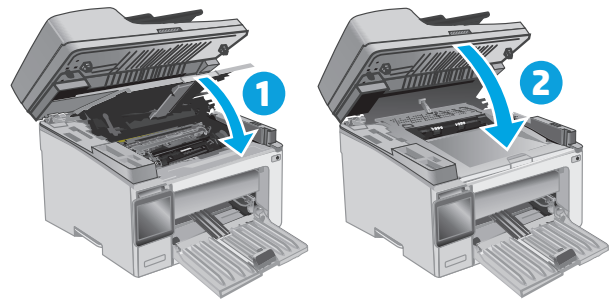

De afbeeldingsdrum vervangen (M133- en M134-modellen)

1. Til de scannereenheid omhoog en open vervolgens de bovenklep.

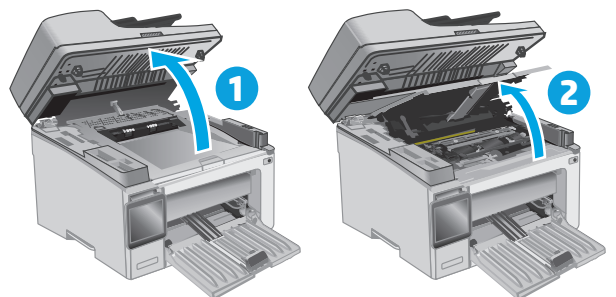

2. Verwijder de gebruikte afbeeldingsdrum (inclusief de gebruikte tonercartridge) uit de printer.

OPMERKING: De tonercartridge is ook 'Vrijwel op' en deze moet worden vervangen.

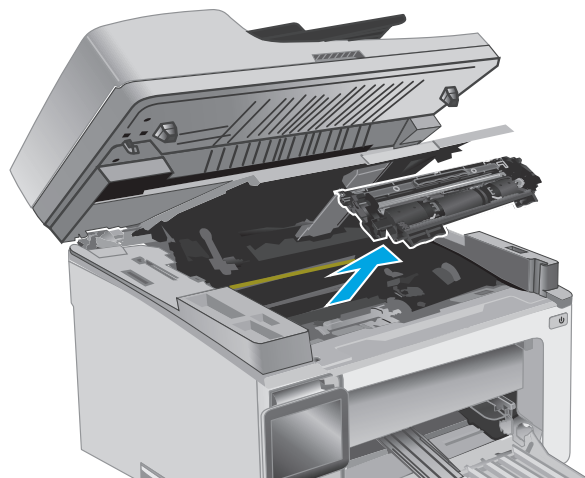

3. Haal de nieuwe afbeeldingsdrum en cartridge uit de doos en verwijder de verpakking.

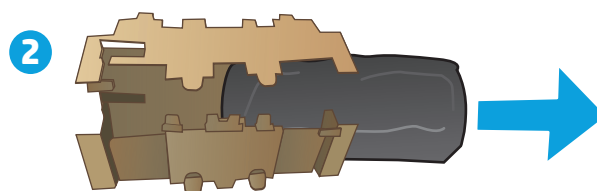
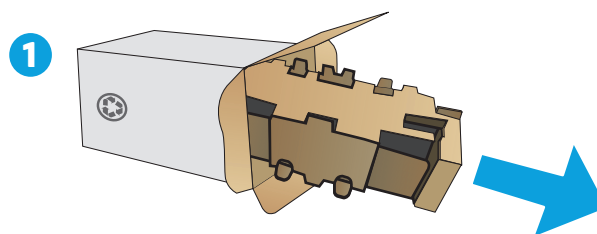

4. Haal de nieuwe afbeeldingsdrum en cartridge uit de beschermende verpakking.

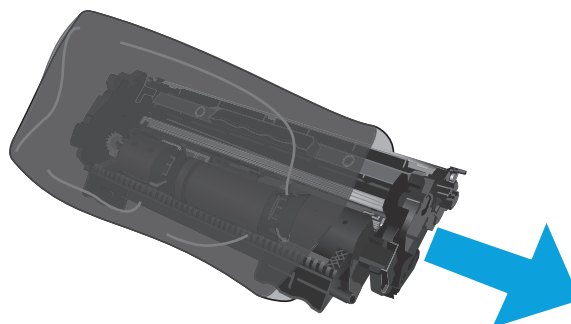

5. Lijn de nieuwe afbeeldingsdrum en cartridge uit met de sporen in de printer en druk deze stevig op hun plaats.

OPMERKING: Aan de nieuwe afbeeldingsdrum zit een nieuwe, kant-en-klare tonercartridge.

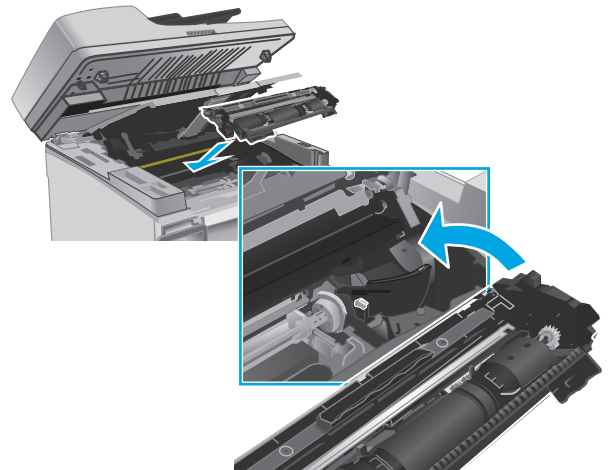

6. Sluit de bovenklep en laat de scannereenheid vervolgens zakken.

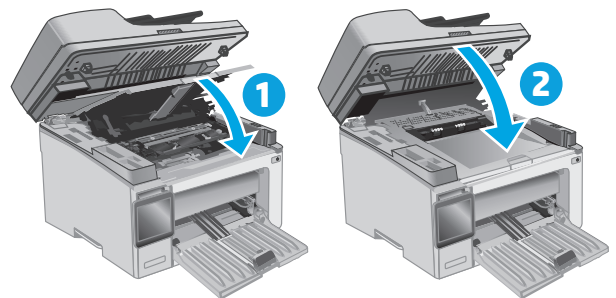

4 Afdrukken

- [Afdruktaken \(Windows\)](#)
- [Afdruktaken \(OS X\)](#)
- [Mobiel afdrukken](#)

Voor meer informatie:

De volgende informatie is correct op het moment van uitgave. Zie www.hp.com/support/ljM129MFP voor actuele informatie.

De uitgebreide Help van HP voor de printer omvat de volgende informatie:

- Installeren en configureren
- Leren en gebruiken
- Problemen oplossen
- Software- en firmware-updates downloaden
- Meepraten op ondersteuningsforums
- Informatie over garantie en wettelijke voorschriften zoeken

Afdruktaken (Windows)

Afdrukken (Windows)

De volgende procedure beschrijft het standaardafdrukproces voor Windows.

1. Selecteer de **afdrukoptie** vanuit het programma.
2. Selecteer de printer in de lijst met printers. Als u instellingen wilt wijzigen, klikt of tikt u op de knop **Eigenschappen** of **Voorkeuren** om de printerdriver te openen.

 **OPMERKING:** De naam van de knop verschilt per softwareprogramma.

 **OPMERKING:** Als u deze functies wilt openen vanaf een Startscherm-app in Windows 8 of 8.1, selecteert u **Apparaten, Afdrukken** en vervolgens de printer.

 **OPMERKING:** Klik op de knop Help (?) in de printerdriver voor meer informatie.

 **OPMERKING:** De printerdriver kan er anders uitzien dan deze printerdriver, maar de stappen zijn dezelfde.

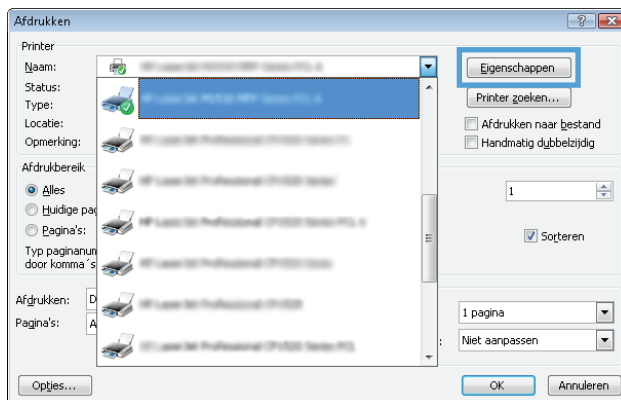



3. Klik of tik op de tabbladen in de printerdriver om de beschikbare opties te configureren.
4. Klik of tik op de knop **OK** om terug te gaan naar het dialoogvenster **Afdrukken**. Geef op dit scherm het aantal af te drukken exemplaren op.
5. Klik of tik op de knop **OK** om de taak af te drukken.

Handmatig dubbelzijdig afdrukken (Windows)

Gebruik deze procedure voor printers waarop geen automatische eenheid voor dubbelzijdig afdrukken is geïnstalleerd, of om af te drukken op papier dat de eenheid voor dubbelzijdig afdrukken niet ondersteunt.

1. Selecteer de **afdrukoptie** vanuit het programma.
2. Selecteer de printer in de lijst met printers en klik of tik vervolgens op de knop **Eigenschappen** of **Voorkeuren** om de printerdriver te openen.

 **OPMERKING:** De naam van de knop verschilt per softwareprogramma.

 **OPMERKING:** Als u deze functies wilt openen vanaf een Startscherm-app in Windows 8 of 8.1, selecteert u **Apparaten, Afdrukken** en vervolgens de printer.

3. Klik op het tabblad **Lay-out**.
4. Selecteer de gewenste optie voor dubbelzijdig afdrukken in de vervolgkeuzelijst **Handmatig dubbelzijdig afdrukken** en klik vervolgens op de knop **OK**.
5. Klik in het dialoogvenster **Afdrukken** op de knop **OK** om de taak af te drukken. De printer zal de eerste zijde van alle pagina's van het document als eerste afdrukken.
6. Haal de bedrukte stapel uit de uitvoerbak en plaats die met de bedrukte zijde omlaag en de bovenrand als eerste in de invoerlade.

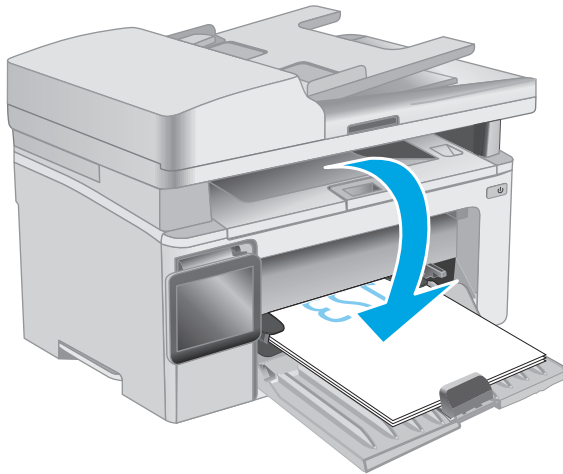

7. Klik op de computer op de knop **OK** om de tweede zijde van de taak af te drukken.
8. Selecteer bij de aanwijzing de gewenste optie om door te gaan.

Meerdere pagina's per vel afdrukken (Windows)

1. Selecteer de **afdrukoptie** vanuit het programma.
2. Selecteer de printer in de lijst met printers en klik of tik vervolgens op de knop **Eigenschappen of Voorkeuren** om de printerdriver te openen.

 **OPMERKING:** De naam van de knop verschilt per softwareprogramma.

 **OPMERKING:** Als u deze functies wilt openen vanaf een Startscherm-app in Windows 8 of 8.1, selecteert u **Apparaten, Afdrukken** en vervolgens de printer.

3. Klik of tik op het tabblad **Indeling**.
4. Selecteer de juiste **Afdrukstand** in de vervolgkeuzelijst.
5. Selecteer het juiste aantal pagina's per vel in de vervolgkeuzelijst **Pagina's per vel** en klik of tik op de knop **Geavanceerd**.
6. Selecteer de juiste optie in de vervolgkeuzelijst **Indeling pagina's per vel**.
7. Selecteer de juiste optie **Paginaranden** in de vervolgkeuzelijst, klik of tik op de knop **OK** om het dialoogvenster **Geavanceerde opties** te sluiten en klik of tik vervolgens op de knop **OK** om het dialoogvenster **Eigenschappen of Voorkeuren** te sluiten.
8. Klik in het dialoogvenster **Afdrukken** op de knop **OK** om de taak af te drukken.

De papiersoort selecteren (Windows)

1. Selecteer de **afdrukoptie** vanuit het programma.
2. Selecteer de printer in de lijst met printers en klik of tik vervolgens op de knop **Eigenschappen of Voorkeuren** om de printerdriver te openen.

 **OPMERKING:** De naam van de knop verschilt per softwareprogramma.

 **OPMERKING:** Als u deze functies wilt openen vanaf een Startscherm-app in Windows 8 of 8.1, selecteert u **Apparaten, Afdrukken** en vervolgens de printer.

3. Klik of tik op het tabblad **Afdruksnelkoppelingen**.
4. Selecteer de juiste papiersoort in de lijst **Papiersoort** en klik of tik vervolgens op de knop **OK** om het dialoogvenster **Eigenschappen of Voorkeuren** te sluiten.
5. Klik in het dialoogvenster **Afdrukken** op de knop **OK** om de taak af te drukken.

Overige afdruktaken

Ga naar www.hp.com/support/ljM129MFP.

Er zijn instructies beschikbaar voor het uitvoeren van specifieke afdruktaken afdrukken, zoals:

- Het papierformaat selecteren
- De afdrukstand selecteren
- Een brochure maken
- De kwaliteitsinstellingen selecteren

Afdruktaken (OS X)

Afdrukken (OS X)

De volgende procedure beschrijft het standaardafdrukproces voor OS X.

1. Klik op de optie **Afdrukken** in het menu **Bestand**.
2. Selecteer de printer.
3. Klik op **Details weergeven** of **Exemplaren en pagina's** en selecteer vervolgens andere menu's om de afdrukinstellingen aan te passen.



OPMERKING: De naam van het item verschilt per softwareprogramma.

4. Klik op de knop **Afdrukken**.

Handmatig dubbelzijdig afdrukken (OS X)



OPMERKING: Deze functie is beschikbaar als u de HP-printerdriver installeert. Mogelijk is de functie niet beschikbaar als u AirPrint gebruikt.

1. Klik op de optie **Afdrukken** in het menu **Bestand**.
2. Selecteer de printer.
3. Klik op **Details weergeven** of **Exemplaren en pagina's** en klik vervolgens op het menu **Handmatig dubbelzijdig**.



OPMERKING: De naam van het item verschilt per softwareprogramma.

4. Klik op het vak **Handmatig dubbelzijdig** en selecteer een bindoptie.
5. Klik op de knop **Afdrukken**.
6. Ga naar de printer en verwijder alle lege vellen uit lade 1.
7. Haal de bedrukte stapel uit de uitvoerbak en plaats die met de bedrukte zijde omlaag in de invoerlade.
8. Klik op de computer op de knop **Doorgaan** om de tweede zijde af te drukken.

Meerdere pagina's per vel afdrukken (OS X)

1. Klik op de optie **Afdrukken** in het menu **Bestand**.
2. Selecteer de printer.
3. Klik op **Details weergeven** of **Exemplaren en pagina's** en klik vervolgens op het menu **Lay-out**.



OPMERKING: De naam van het item verschilt per softwareprogramma.

4. Selecteer in de vervolgkeuzelijst **Pagina's per vel** het aantal pagina's dat u op elk vel wilt afdrukken.
5. Selecteer in het gedeelte **Lay-outrichting** de volgorde en positie van de pagina's op het vel.
6. Selecteer in het menu **Randen** het soort rand dat u rond elke pagina op het vel wilt afdrukken.
7. Klik op de knop **Afdrukken**.

De papiersoort selecteren (OS X)

1. Klik op de optie **Afdrukken** in het menu **Bestand**.
2. Selecteer de printer.
3. Open de vervolgkeuzelijst van het menu of klik op **Details weergeven** en klik vervolgens op het menu **Afwerking**.



OPMERKING: De naam van het item verschilt per softwareprogramma.

4. Selecteer een papiersoort in de vervolgkeuzelijst **Papiersoort**.
5. Klik op de knop **Afdrukken**.

Overige afdruktaken

Ga naar www.hp.com/support/ljM129MFP.

Er zijn instructies beschikbaar voor het uitvoeren van specifieke afdruktaken afdrukken, zoals:

- Het papierformaat selecteren
- De afdrukstand selecteren
- Een brochure maken
- De kwaliteitsinstellingen selecteren

Mobiel afdrukken

Inleiding

HP biedt diverse mobiele en ePrint-oplossingen voor gemakkelijk afdrukken naar een HP-printer vanaf een laptop, tablet, smartphone of ander mobiel apparaat. Ga naar www.hp.com/go/LaserJetMobilePrinting om de volledige lijst te zien en te bepalen wat de beste keuze is.

 **OPMERKING:** Werk de printerfirmware bij om te zorgen dat alle mobiele afdruk- en ePrint-functies worden ondersteund.

- [Wi-Fi Direct \(alleen draadloze modellen\)](#)
- [HP ePrint via e-mail](#)
- [HP ePrint-software](#)
- [AirPrint](#)
- [Android-geïntegreerd afdrukken](#)

Wi-Fi Direct (alleen draadloze modellen)

Met Wi-Fi Direct-functionaliteit kunt u vanaf een draadloos mobiel apparaat afdrukken zonder dat een verbinding met een netwerk of internet is vereist.

 **OPMERKING:** Niet alle mobiele besturingssystemen worden op dit moment door Wi-Fi Direct ondersteund.

 **OPMERKING:** Voor mobiele apparaten zonder Wi-Fi Direct-functionaliteit maakt de Wi-Fi Direct-verbinding alleen afdrukken mogelijk. Nadat u hebt afgedrukt met Wi-Fi Direct, moet u verbinding maken met een lokaal netwerk om toegang te krijgen tot internet.

Voer de volgende stappen uit voor toegang tot de Wi-Fi Direct-verbinding van de printer:

 **OPMERKING:** De stappen zijn afhankelijk van het soort bedieningspaneel.

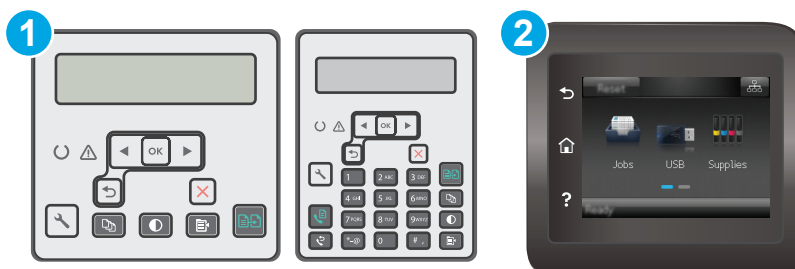

- | | |
|---|---|
| 1 | 2-regelig bedieningspaneel |
| 2 | Bedieningspaneel uitgevoerd als aanraakscherm |

2-regelige bedieningspanelen:

1. Druk op de knop Instellingen  op het bedieningspaneel van de printer.
2. Open de volgende menu's:

- Netwerk instellen
 - Menu Draadloos
 - Wi-Fi Direct
3. Kies een van de volgende verbindingsmethoden:
 - **Automatisch**: Als u deze optie kiest, stelt u het wachtwoord in op 12345678.
 - **Handmatig**: Als u deze optie kiest, wordt een veilig, willekeurig wachtwoord gegenereerd.
 4. Open het menu **Wi-Fi** of **Wi-Fi Direct** op het mobiele apparaat.
 5. Selecteer de naam van de printer in de lijst met beschikbare netwerken.



OPMERKING: Als de naam van de printer niet wordt weergegeven, bevindt u zich mogelijk buiten het bereik van het Wi-Fi Direct-sigitaal. Verplaats het apparaat dichterbij de printer.

6. Voer bij de aanwijzing het Wi-Fi Direct-wachtwoord in of selecteer de knop **OK** op het bedieningspaneel van de printer.



OPMERKING: Als voor Android-apparaten met ondersteuning voor Wi-Fi Direct de verbindingmethode is ingesteld op **Automatisch**, wordt de verbinding automatisch tot stand gebracht. Er wordt dan niet om een wachtwoord gevraagd. Als de verbindingmethode is ingesteld op **Handmatig**, moet u op de knop **OK** drukken of een op het bedieningspaneel van de printer weergegeven pincode opgeven als wachtwoord.



7. Open het document en selecteer vervolgens de optie **Afdrukken**.



OPMERKING: Als het mobiele apparaat geen ondersteuning biedt voor afdrukken, installeert u de mobiele app HP ePrint.

8. Selecteer de printer uit de lijst met beschikbare printers en selecteer vervolgens **Afdrukken**.
9. Nadat de afdruktaak is voltooid, moeten sommige mobiele apparaten opnieuw met het lokale netwerk worden verbonden.



Touchbedieningspanelen:

1. Raak in het beginscherm van het bedieningspaneel de knop Verbindingsinformatie  /  aan.
2. Open de volgende menu's:
 - **Wi-Fi Direct**
 - **Verbindingmethode**
3. Kies een van de volgende verbindingsmethoden:
 - **Automatisch**: Als u deze optie kiest, stelt u het wachtwoord in op 12345678.
 - **Handmatig**: Als u deze optie kiest, wordt een veilig, willekeurig wachtwoord gegenereerd.
4. Open het menu **Wi-Fi** of **Wi-Fi Direct** op het mobiele apparaat.
5. Selecteer de naam van de printer in de lijst met beschikbare netwerken.

 **OPMERKING:** Als de naam van de printer niet wordt weergegeven, bevindt u zich mogelijk buiten het bereik van het Wi-Fi Direct-sigitaal. Verplaats het apparaat dicht bij de printer.

6. Voer bij de aanwijzing het Wi-Fi Direct-wachtwoord in of selecteer de knop **OK** op het bedieningspaneel van de printer.

 **OPMERKING:** Als voor Android-apparaten met ondersteuning voor Wi-Fi Direct de verbindingmethode is ingesteld op **Automatisch**, wordt de verbinding automatisch tot stand gebracht. Er wordt dan niet om een wachtwoord gevraagd. Als de verbindingmethode is ingesteld op **Handmatig**, moet u op de knop **OK** drukken of een op het bedieningspaneel van de printer weergegeven pincode opgeven als wachtwoord.

 **OPMERKING:** Raak in het beginscherm van het bedieningspaneel van de printer de knop Verbindingsinformatie  /  aan voor toegang tot het Wi-Fi Direct-wachtwoord.

7. Open het document en selecteer vervolgens de optie **Afdrukken**.

 **OPMERKING:** Als het mobiele apparaat geen ondersteuning biedt voor afdrukken, installeert u de mobiele app HP ePrint.

8. Selecteer de printer uit de lijst met beschikbare printers en selecteer vervolgens **Afdrukken**.
9. Nadat de afdruktaak is voltooid, moeten sommige mobiele apparaten opnieuw met het lokale netwerk worden verbonden.

De volgende apparaten en besturingssystemen ondersteunen **Wi-Fi Direct**:

- Tablets en telefoons met Android 4.0 en hoger waarop de HP Print Services of de Mopria-plug-in voor mobiel afdrukken is geïnstalleerd
- De meeste computers, tablets en laptops met Windows 8.1 waarop de HP-printerdriver is geïnstalleerd

De volgende apparaten en besturingssystemen bieden geen ondersteuning voor **Wi-Fi Direct**, maar kunnen afdrukken naar een printer die wel ondersteuning biedt voor Wi-Fi Direct:

- Apple iPhone en iPad
- Mac-computers met OS X

Voor meer informatie over afdrukken via Wi-Fi Direct, raadpleegt u www.hp.com/go/wirelessprinting.

Wi-Fi Direct-mogelijkheden kunnen via het bedieningspaneel van de printer worden in- of uitgeschakeld.

Wi-Fi Direct in- of uitschakelen



Wi-Fi Direct-mogelijkheden moeten eerst zijn ingeschakeld in de EWS van de printer.

 **OPMERKING:** De stappen zijn afhankelijk van het soort bedieningspaneel.





1	2-regelig bedieningspaneel
2	Bedieningspaneel uitgevoerd als aanraakscherm

- 2-regelige bedieningspanelen:** Druk op het bedieningspaneel van de printer op de knop Instellingen  en open het menu **Netwerkinstellingen**.

Touchbedieningspanelen: Selecteer in het beginscherm van het bedieningspaneel de knop Verbindingsinformatie  / .

- Open de volgende menu's:
 - [Wi-Fi Direct](#)
 - [Instellingen](#) (alleen bedieningspanelen met aanraakscherm)
 - [Aan/uit](#)
- Raak de menuoptie [Aan](#) aan. Met [Uit](#) schakelt u afdrucken via Wi-Fi Direct uit.

 **OPMERKING:** In omgevingen waar meer dan een model van dezelfde printer is geïnstalleerd, kan een unieke Wi-Fi Direct-naam voor elke printer handig zijn voor printerherkenning bij het afdrucken via Wi-Fi Direct. Op bedieningspanelen met een aanraakscherm is de Wi-Fi Direct-naam ook beschikbaar door eerst het pictogram Verbindingsinformatie  /  in het beginscherm op het bedieningspaneel van de printer en vervolgens het pictogram Wi-Fi Direct aan te raken.

De Wi-Fi Direct-naam van de printer wijzigen

Volg deze procedure om de Wi-Fi Direct-naam van de printer te wijzigen met de geïntegreerde webserver van HP (EWS):



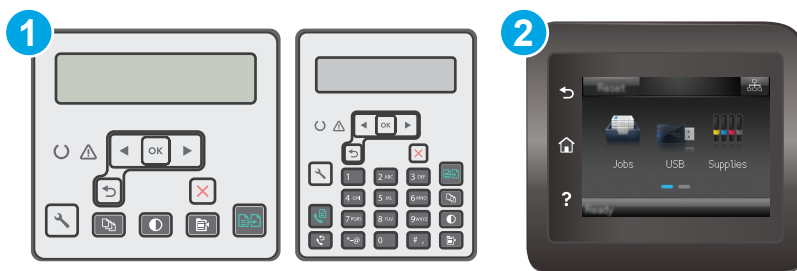

Stap één: De geïntegreerde webserver van HP openen

 **OPMERKING:** De stappen zijn afhankelijk van het soort bedieningspaneel.





1	2-regelig bedieningspaneel
2	Bedieningspaneel uitgevoerd als aanraakscherm

- 2-regelige bedieningspanelen:** Druk op de knop Instellingen  op het bedieningspaneel van de printer. Open het menu **Netwerkinstellingen** en selecteer **IP-adres weergeven** om het IP-adres of de hostnaam weer te geven.

Touchbedieningspanelen: Raak de knop Verbindingsinformatie  /  aan in het beginscherm op het bedieningspaneel van de printer en raak vervolgens de knop **Netwerk verbonden**  of **Wi-Fi-netwerk AAN**  aan om het IP-adres of de hostnaam weer te geven.

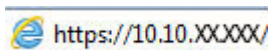
- Open een internetbrowser en voer in de adresregel het IP-adres of de hostnaam in zoals die wordt weergegeven op het bedieningspaneel van de printer. Druk op de toets **Enter** op het toetsenbord van de pc. De geïntegreerde webserver wordt geopend.



 **OPMERKING:** Als de webbrowser een bericht weergeeft dat toegang tot de website mogelijk niet veilig is, selecteert u de optie om door te gaan naar de website. Toegang tot deze website zal de computer niet beschadigen.

Stap twee: De Wi-Fi Direct-naam wijzigen

- Klik op het tabblad **Networking** (Netwerken).
- Klik in het linkerdeelvenster op de koppeling **Wi-Fi Direct instellen**.
- Voer in het veld **Wi-Fi Direct-naam** de nieuwe naam in.
- Klik op **Apply** (Toepassen).

HP ePrint via e-mail

Gebruik HP ePrint om documenten af te drukken door ze als e-mailbijlage vanaf een willekeurig apparaat met een e-mailfunctie naar het e-mailadres van de printer te sturen.

Voor het gebruik van HP ePrint moet de printer aan deze eisen voldoen:

- De printer moet zijn verbonden met een vast of draadloos netwerk en over een internetverbinding beschikken.
- HP Webservices moet zijn ingeschakeld op de printer en de printer moet zijn geregistreerd bij HP Connected.

Volg deze procedure om HP-webservices in te schakelen en u te registreren bij HP Connected:

 **OPMERKING:** De stappen zijn afhankelijk van het soort bedieningspaneel.

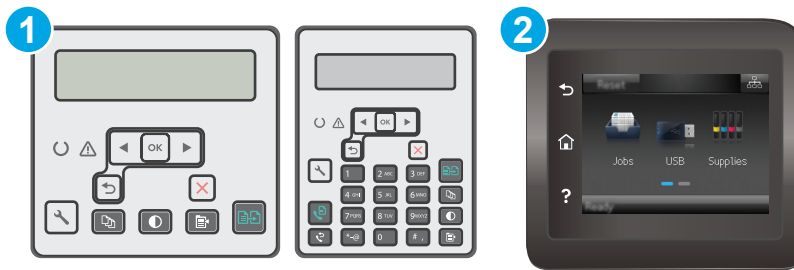

- | | |
|---|---|
| 1 | 2-regelig bedieningspaneel |
| 2 | Bedieningspaneel uitgevoerd als aanraakscherm |

2-regelige bedieningspanelen



1. Druk op de knop Instellingen  op het bedieningspaneel van de printer. Open het menu **Netwerkinstellingen** en selecteer **IP-adres weergeven** om het IP-adres of de hostnaam weer te geven.
2. Open een internetbrowser en voer in de adresregel het IP-adres of de hostnaam in zoals die wordt weergegeven op het bedieningspaneel van de printer. Druk op de toets **Enter** op het toetsenbord van de pc. De geïntegreerde webserver wordt geopend.

 <https://10.10.XX.XXX/>

 **OPMERKING:** Als de webbrowser een bericht weergeeft dat toegang tot de website mogelijk niet veilig is, selecteert u de optie om door te gaan naar de website. Toegang tot deze website zal de computer niet beschadigen.

3. Klik op het tabblad **HP Webservices** en vervolgens op **Inschakelen**. De printer schakelt Webservices in en drukt vervolgens een informatiepagina af.
Op de informatiepagina staat de printercode die u nodig hebt om de HP-printer bij HP Connected te registreren.
4. Ga naar www.hpconnected.com om een HP ePrint-account te maken en voltooi het installatieproces.

Touchbedieningspanelen:

1. Raak in het beginscherm van het bedieningspaneel de knop Verbindingsinformatie  /  aan.
2. Open de volgende menu's:
 - [HP ePrint](#)
 - [Instellingen](#)
 - [Webservices activeren](#)

3. Raak de knop **Afdrukken** aan voor de gebruiksvoorwaarden. Raak de knop **OK** aan om de gebruiksvoorwaarden te accepteren en HP Web Services in te schakelen

De printer schakelt Webservices in en drukt vervolgens een informatiepagina af. Op de informatiepagina staat de printercode die u gebruikt om de HP printer bij HP Connected te registreren.

4. Ga naar www.hpconnected.com om een HP ePrint-account te maken en voltooi het installatieproces.

HP ePrint-software

Met de HP ePrint-software kunt u vanaf een Windows- of Mac-desktop of laptop gemakkelijk afdrukken naar een printer met HP ePrint-functionaliteit. Met deze software kunt u gemakkelijk de printers met HP ePrint-functionaliteit vinden die zijn geregistreerd bij uw HP Connected-account. De beoogde HP-printer kan zich op het kantoor of op een andere locatie waar ook ter wereld bevinden.

- **Windows:** Nadat u de software hebt geïnstalleerd, kiest u in de toepassing die u op dat moment gebruikt de optie **Afdrukken** en selecteert u vervolgens **HP ePrint** in de lijst met geïnstalleerde printers. Klik op de knop **Eigenschappen** als u de afdrukopties wilt configureren.
- **OS X:** Na de installatie van de software, selecteert u **Bestand, Afdrukken**. Selecteer vervolgens de pijl naast **PDF** (in de linkerbenedenhoek van het driverscherm). Selecteer **HP ePrint**.

In Windows biedt de HP ePrint-software ondersteuning voor afdrukken via TCP/IP op lokale printers op het netwerk (LAN of WAN) voor apparaten die UPD PostScript® ondersteunen.

Windows en OS X bieden beide ondersteuning voor afdrukken via IPP voor apparaten die op een LAN- of WAN-netwerk zijn aangesloten en ePCL ondersteunen.

Windows en OS X ondersteunen ook het afdrukken van PDF-documenten naar openbare afdruklocaties en het afdrukken met HP ePrint via e-mail in de cloud.

Ga naar www.hp.com/go/eprintsoftware als u drivers wilt downloaden of meer informatie wilt lezen.



OPMERKING: Voor Windows is HP ePrint + JetAdvantage de naam van de printerdriver voor de HP ePrint-software.



OPMERKING: De HP ePrint-software voor OS X is een PDF-workflowprogramma en technisch gezien geen printerdriver.



OPMERKING: HP ePrint-software biedt geen ondersteuning voor afdrukken via USB.

AirPrint

Direct afdrukken met AirPrint van Apple wordt ondersteund voor iOS en op Mac-computers met OS X 10.7 Lion en nieuwer. Gebruik AirPrint om direct op de printer af te drukken vanaf een iPad, iPhone (3GS of later), of iPod touch (derde generatie of later) in de volgende mobiele toepassingen:

- Mail
- Foto's
- Safari
- iBooks
- Externe toepassingen selecteren.

U kunt AirPrint alleen gebruiken als de printer is verbonden met hetzelfde netwerk (subnet) als waarmee het Apple-apparaat is verbonden. Ga voor meer informatie over het gebruik van AirPrint en welke HP-printers compatibel zijn met AirPrint naar www.hp.com/go/LaserJetMobilePrinting.



OPMERKING: Controleer voordat u AirPrint met een USB-verbinding gaat gebruiken eerst het versienummer. AirPrint versie 1.3 en eerder ondersteunen geen USB-verbindingen.

Android-geïntegreerd afdrukken

Dankzij de geïntegreerde oplossing van HP voor Android en Kindle kunnen mobiele apparaten HP-printers op een netwerk of binnen draadloos bereik automatisch vinden en er via Wi-Fi Direct mee afdrukken.

De printer moet verbonden zijn met hetzelfde netwerk (subnet) als waarmee het Android-apparaat is verbonden.

De afdrukoplossing is geïntegreerd in veel versies van het besturingssysteem.



OPMERKING: Als afdrukken niet beschikbaar is op uw apparaat, gaat u naar [Google Play > Android-apps](https://play.google.com/store/apps/details?id=com.hp.print.service.plugin) en installeert u de HP Print Service Plugin.

Ga voor meer informatie over het gebruik van de in Android geïntegreerde afdrukoplossing en over welke Android-apparaten worden ondersteund naar www.hp.com/go/LaserJetMobilePrinting.

5 Kopiëren

- [Een kopie maken](#)
- [Dubbelzijdig kopiëren \(duplex\)](#)
- [Extra kopieertaken](#)

Voor meer informatie:

De volgende informatie is correct op het moment van uitgave. Zie www.hp.com/support/ljM129MFP voor actuele informatie.

De uitgebreide Help van HP voor de printer omvat de volgende informatie:

- Installeren en configureren
- Leren en gebruiken
- Problemen oplossen
- Software- en firmware-updates downloaden
- Meepraten op ondersteuningsforums
- Informatie over garantie en wettelijke voorschriften zoeken

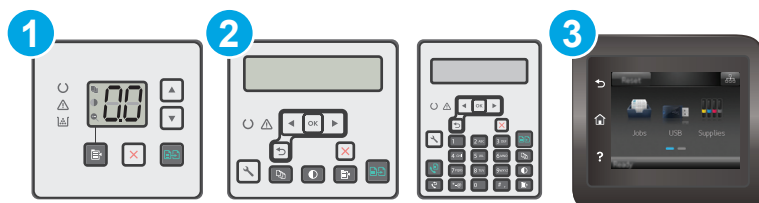

Een kopie maken

 **OPMERKING:** De stappen zijn afhankelijk van het soort bedieningspaneel.





1	LED-bedieningspaneel
2	2-regelig bedieningspaneel
3	Bedieningspaneel uitgevoerd als aanraakscherm

LED-bedieningspanelen:

1. Plaats het document op de glasplaat van de scanner volgens de indicatoren op de printer.
2. Druk op de knop Kopieermenu  om een van de volgende kopieerinstellingen te kiezen.
 - Selecteer de instelling Aantal exemplaren en gebruik de pijlknoppen om het aantal exemplaren aan te passen.
 - Selecteer de instelling Lichter/donkerder en gebruik de pijlknoppen om de donkerte voor de huidige kopieertaak aan te passen.
 - Selecteer de instelling Vergroten/Verkleinen en gebruik de pijlknoppen om het vergrotingspercentage voor de huidige kopieertaak aan te passen.
3. Druk op de knop Kopiëren starten  om het kopiëren te starten.

2-regelige bedieningspanelen:

1. Plaats het document op de glasplaat van de scanner volgens de indicatoren op de printer.
2. Druk op de knop **Kopieermenu** .
3. U optimaliseert de kopieerkwaliteit voor verschillende soorten documenten door met de pijlknoppen het menu **Optimaliseren** te selecteren en vervolgens op de knop **OK** te drukken. De volgende instellingen voor kopieerkwaliteit zijn beschikbaar:
 - **Automatische selectie:** Gebruik deze instelling als u de kwaliteit van de kopie niet erg belangrijk vindt. Dit is de standaardinstelling.
 - **Gemengd:** Gebruik deze instelling voor documenten met zowel tekst als afbeeldingen.
 - **Tekst:** Gebruik deze instelling voor documenten die voornamelijk uit tekst bestaan.
 - **Afbeelding:** Gebruik deze instelling voor documenten die voornamelijk uit afbeeldingen bestaan.



4. Druk op de knop Aantal exemplaren  en gebruik de pijlknoppen om het aantal exemplaren aan te passen. Druk op de knop **OK**.
5. Druk op de knop Kopiëren starten  om het kopiëren te starten.

Touchbedieningspanelen:

1. Plaats het document op de glasplaat van de scanner volgens de indicatoren op de printer.
2. Raak in het beginscherm van het bedieningspaneel de knop **Kopiëren**  aan.
3. U kunt de kopieerkwaliteit voor verschillende typen documenten optimaliseren door de knop **Instellingen** aan te raken en op de knop **Optimaliseren** te klikken. Veeg door het bedieningspaneelscherm om door de opties te bladeren en raak vervolgens een optie aan om deze te selecteren. De volgende instellingen voor kopieerkwaliteit zijn beschikbaar:
 - **Automatische selectie:** Gebruik deze instelling als u de kwaliteit van de kopie niet erg belangrijk vindt. Dit is de standaardinstelling.
 - **Gemengd:** Gebruik deze instelling voor documenten met zowel tekst als afbeeldingen.
 - **Tekst:** Gebruik deze instelling voor documenten die voornamelijk uit tekst bestaan.
 - **Afbeelding:** Gebruik deze instelling voor documenten die voornamelijk uit afbeeldingen bestaan.
4. Raak **Aantal exemplaren** aan en gebruik het toetsenblok op het aanraakscherm om het aantal exemplaren op te geven.
5. Raak de knop **Kopiëren starten** aan om het kopiëren te starten.

Dubbelzijdig kopiëren (duplex)

Handmatig dubbelzijdig kopiëren

1. Plaats het document op de glasplaat van de scanner met de afdrukzijde naar beneden en de linkerbovenhoek van de pagina in de linkerbovenhoek van de glasplaat. Sluit de scannerklep.
2. Druk op de knop Kopiëren starten  om het kopiëren te starten.
3. Haal de afgedrukte pagina uit de uitvoerbak en plaats die met de bedrukte zijde omlaag en de bovenrand eerst in de invoerlade.
4. Draai het originele document op de glasplaat van de scanner om de tweede zijde te kopiëren.
5. Druk op de knop Kopiëren starten  om het kopiëren te starten.
6. Herhaal deze procedure tot u alle pagina's hebt gekopieerd.

Extra kopieertaken

Ga naar www.hp.com/support/ljM129MFP.

Er zijn instructies beschikbaar voor het uitvoeren van specifieke kopieertaken, zoals:

- Pagina's uit boeken of andere gebonden documenten kopiëren of scannen
- Beide zijden van een identiteitsbewijs kopiëren of scannen
- Kopieerkwaliteit optimaliseren

6 Scan

- [Scannen via de HP Scan-software \(Windows\)](#)
- [Scannen via de HP Easy Scan-software \(OS X\)](#)
- [De functie Scannen naar e-mail instellen \(alleen op modellen met aanraakscherm\)](#)
- [De functie Scannen naar netwerkmap instellen \(alleen modellen met aanraakscherm\)](#)
- [Scannen naar e-mail \(alleen modellen met aanraakscherm\)](#)
- [Scannen naar een netwerkmap \(alleen modellen met aanraakscherm\)](#)
- [Overige scantaken](#)

Voor meer informatie:

De volgende informatie is correct op het moment van uitgave. Zie www.hp.com/support/ljM129MFP voor actuele informatie.

De uitgebreide Help van HP voor de printer omvat de volgende informatie:

- Installeren en configureren
- Leren en gebruiken
- Problemen oplossen
- Software- en firmware-updates downloaden
- Meepraten op ondersteuningsforums
- Informatie over garantie en wettelijke voorschriften zoeken

Scannen via de HP Scan-software (Windows)

Gebruik de HP Scan-software om te beginnen met scannen via software op uw computer. U kunt de gescande afbeelding als een bestand opslaan of naar een andere softwaretoepassing versturen.

1. Open de HP Printer Assistant.
 - **Windows 8.1:** Klik op de pijl omlaag in de linkerbenedenhoek van het scherm **Start** en selecteer de printernaam.
 - **Windows 8:** Klik met de rechtermuisknop op een leeg gedeelte van het scherm **Start**, klik op **Alle apps** op de app-balk en selecteer vervolgens de naam van de printer.
 - **Windows 7, Windows Vista en Windows XP:** Klik vanaf de computer op **Start**, selecteer **Alle programma's**, klik op **HP**, klik op de map voor de printer, selecteer het pictogram met de naam van de printer en open vervolgens **HP Printer Assistant**.
2. Selecteer in de HP Printer Assistant eerst **Scannen** en selecteer vervolgens **Een document of foto scannen**.
3. Pas de instellingen indien nodig aan.
4. Klik op **Scan**.

Scannen via de HP Easy Scan-software (OS X)

Gebruik de HP Easy Scan-software om te beginnen met scannen via software op uw computer.

1. Plaats het document in de documentinvoer of op de glasplaat van de scanner volgens de indicatoren op de printer.
2. Open vanaf de computer **HP Easy Scan** in de map **Programma's**.
3. Volg de aanwijzingen op het scherm om het document te scannen.
4. Klik nadat alle pagina's zijn gescand op **Bestand** en daarna op **Opslaan** om de pagina's in een bestand op te slaan.

De functie Scannen naar e-mail instellen (alleen op modellen met aanraakscherm)

- [Inleiding](#)
- [Voordat u begint](#)
- [Methode een: De wizard Scannen naar e-mail gebruiken \(Windows\)](#)
- [Methode twee: De functie Scannen naar e-mail instellen via de geïntegreerde webserver van HP \(Windows\)](#)
- [De functie Scannen naar e-mail instellen op een Mac](#)

Inleiding

De printer bevat de functie om een document te scannen en dit naar een of meer e-mailadressen te verzenden. Om deze scanfunctie te gebruiken, moet de printer met een netwerk zijn verbonden. Deze functie is niet beschikbaar totdat deze is geconfigureerd. Er zijn twee methoden om Scannen naar e-mail te configureren: de installatiewizard Scannen naar e-mail (Windows), die in de HP programmagroep van de printer is geïnstalleerd als onderdeel van de volledige software-installatie in Windows 7, en de installatie van Scannen naar e-mail via de geïntegreerde webserver (EWS) van HP. Gebruik de volgende informatie om de functie Scannen naar e-mail in te stellen.

Voordat u begint

Om de functie Scannen naar e-mail in te stellen, moet de printer een actieve netwerkverbinding hebben met hetzelfde netwerk als de computer waarop het installatieproces wordt uitgevoerd.

Beheerders hebben de volgende informatie nodig voordat ze met het configuratieproces kunnen beginnen.

- Beheertoegang tot de printer
- SMTP-server (bijvoorbeeld smtp.mycompany.com)

 **OPMERKING:** Als u de SMTP-servernaam, het SMTP-poortnummer of de verificatiegegevens niet kent, neemt u contact op met de e-mail-/internetprovider of systeembeheerder voor informatie. SMTP-servernamen en poortnamen zijn doorgaans vrij gemakkelijk te achterhalen op internet. Zoek bijvoorbeeld op 'gmail smtp servernaam' of 'yahoo smtp servernaam'.

- SMTP-poortnummer
- Vereisten voor SMTP-serververificatie voor uitgaande e-mailberichten, inclusief de gebruikersnaam en het wachtwoord voor verificatie, indien van toepassing.

 **OPMERKING:** Raadpleeg de documentatie van uw e-mailserviceprovider voor informatie over de limieten voor digitaal verzenden voor uw e-mailaccount. Sommige providers vergrendelen mogelijk tijdelijk uw account als u uw verzendlimiet overschrijdt.

Methode een: De wizard Scannen naar e-mail gebruiken (Windows)

Sommige HP printers bevatten installatie van het stuurprogramma vanaf een software-cd. Er is aan het einde van deze installatie een optie **Scannen naar map en e-mail instellen**. De instellingswizards bevatten de opties voor basisconfiguratie.



OPMERKING: Sommige besturingssystemen bieden geen ondersteuning voor de wizard Scannen naar e-mail.

1. Open de HP Printer Assistant.

- **Windows 8.1:** Klik op de pijl omlaag in de linkerbenedenhoek van het scherm **Start** en selecteer de printernaam.
- **Windows 8:** Klik met de rechtermuisknop op een leeg gedeelte van het scherm **Start**, klik op **Alle apps** op de app-balk en selecteer vervolgens de naam van de printer.
- **Windows 7, Windows Vista en Windows XP:** Klik vanaf de computer op **Start**, selecteer **Alle programma's**, klik op **HP**, klik op de map voor de printer, selecteer het pictogram met de naam van de printer en open vervolgens **HP Printer Assistant**.

2. Selecteer in de HP Printer Assistant eerst **Scannen** en vervolgens **Wizard Scannen naar e-mail**.



OPMERKING: Als de optie **Wizard Scannen naar e-mail** niet beschikbaar is, gebruikt u [Methode twee: De functie Scannen naar e-mail instellen via de geïntegreerde webserver van HP \(Windows\) op pagina 70](#).

3. Klik in het dialoogvenster **Profielen voor uitgaande e-mail** op de knop **Nieuw**. Het dialoogvenster **Scannen naar e-mail instellen** wordt geopend.

4. Op de pagina **1. Starten** voert u het e-mailadres van de afzender in het veld **E-mailadres** in.

5. Voer in het veld **Weergavenaam** de naam van de afzender in. Dit is de naam die op het bedieningspaneel van de printer wordt weergegeven.

6. Om in te stellen dat een pincode moet worden ingevoerd op het bedieningspaneel van de printer voordat hiermee een e-mail kan worden verzonden, voert u in het veld **Beveiligingspincode** een 4-cijferige pincode in, voert u deze in het veld **Beveiligingspincode bevestigen** opnieuw in en klikt u op **Volgende**.



OPMERKING: HP adviseert een pincode aan te maken om het e-mailprofiel te beveiligen.



OPMERKING: Als u een pincode hebt aangemaakt, moet u deze elke keer op het bedieningspaneel van de printer invoeren als u het profiel gebruikt om een scan naar een e-mailadres te verzenden.

7. Op de pagina **2. Verifiëren** voert u de naam van de **SMTP-server** en het nummer van de **SMTP-poort** in.



OPMERKING: In de meeste gevallen hoeft het standaardpoortnummer niet te worden gewijzigd.



OPMERKING: Als u een gehoste SMTP-service zoals Gmail gebruikt, controleert u het SMTP-adres, het poortnummer en de SSL-instellingen op de website van de serviceprovider of andere bronnen. Voor Gmail is het SMTP-adres standaard smtp.gmail.com, het poortnummer is 465 en SSL moet zijn ingeschakeld.

Raadpleeg online bronnen om te controleren of deze serverinstellingen actueel zijn als u uw product configureert.

8. Als u Google™ Gmail als e-mailservice gebruikt, schakelt u het selectievakje **Altijd een veilige verbinding (SSL/TLS) gebruiken** in.

9. Selecteer in het vervolgkeuzemenu de **Maximale grootte voor e-mails**.



OPMERKING: HP adviseert **Automatisch** als standaardbestandsgrootte voor de maximale grootte.

10. Als de SMTP-server vraagt om verificatie voordat u een e-mail kunt verzenden, schakelt u het selectievakje **Verificatie voor e-mailaanmelding** in, voert u vervolgens de **Gebruikersnaam** en het **Wachtwoord** in en klikt u op **Volgende**.
11. Op de pagina **3. Configureren** selecteert u **Afzender opnemen in alle e-mailberichten die vanaf de printer worden verzonden** en klikt u vervolgens op **Volgende** om automatisch de afzender van e-mailberichten die vanaf het profiel zijn verzonden te kopiëren.
12. Op de pagina **4. Voltooien** bekijkt u de informatie en controleert of alle instellingen correct zijn. Als er een fout is, klikt u op de knop **Terug** om de fout te verbeteren. Als de instellingen correct zijn, klikt u op de knop **Opslaan en testen** om de configuratie te testen.
13. Als het bericht **Gefeliciteerd** wordt weergegeven, klikt u op **Voltooien** om de configuratie te voltooien.
14. In het dialoogvenster **Profielen voor uitgaande e-mail** ziet u nu het e-mailprofiel van de zojuist toegevoegde afzender. Klik op **Sluiten** om de wizard af te sluiten.

Methode twee: De functie Scannen naar e-mail instellen via de geïntegreerde webserver van HP (Windows)

- [Stap één: Toegang tot de geïntegreerde webserver van HP \(EWS\)](#)
- [Stap twee: De functie Scannen naar e-mail configureren](#)
- [Stap drie: Contactpersonen toevoegen aan het e-mailadresboek](#)
- [Stap vier: De standaardopties voor e-mail configureren](#)

Stap één: Toegang tot de geïntegreerde webserver van HP (EWS)

1. Raak in het beginscherm van het bedieningspaneel van de printer de knop **Netwerk**  of the knop **Draadloos**  aan om het IP-adres of de hostnaam weer te geven.
2. Open een internetbrowser en voer in de adresregel het IP-adres of de hostnaam in zoals die wordt weergegeven op het bedieningspaneel van de printer. Druk op de toets **Enter** op het toetsenbord van de pc. De geïntegreerde webserver wordt geopend.

 <https://10.10.XX.XXX/>

 **OPMERKING:** Als de webbrowser een bericht weergeeft dat toegang tot de website mogelijk niet veilig is, selecteert u de optie om door te gaan naar de website. Toegang tot deze website zal de computer niet beschadigen.

Stap twee: De functie Scannen naar e-mail configureren

1. Klik in de HP EWS op het tabblad **System**.
2. Klik in het linkerdeelvenster op de koppeling **Beheer**.
3. In het gedeelte Ingeschakelde functies stelt u de optie **Scannen naar e-mail** in op **Aan**.
4. Klik op het tabblad **Scannen**.
5. Klik in het linkerdeelvenster op de koppeling **Profielen voor uitgaande e-mail**.
6. Klik op de pagina **Uitgaande e-mailprofielen** op de knop **Nieuw**.

7. Vul in het gebied **E-mailadres** de volgende velden in:
- a. Voer in het veld **Uw e-mailadres** het e-mailadres van de afzender voor het nieuwe profiel voor uitgaande e-mail in.
 - b. Voer in het veld **Weergavenaam** de naam van de afzender in. Dit is de naam die op het bedieningspaneel van de printer wordt weergegeven.

8. Vul in het gebied **SMTP-serverinstellingen** de volgende velden in:

- a. Voer in het veld **SMTP-server** het adres van de SMTP-server in.
- b. Voer in het veld **SMTP-poort** het poortnummer in.

 **OPMERKING:** In de meeste gevallen hoeft het standaardpoortnummer niet te worden gewijzigd.

 **OPMERKING:** Als u een gehoste SMTP-service zoals Gmail gebruikt, controleert u het SMTP-adres, het poortnummer en de SSL-instellingen op de website van de serviceprovider of andere bronnen. Voor Gmail is het SMTP-adres standaard smtp.gmail.com, het poortnummer is 465 en SSL moet zijn ingeschakeld.

Raadpleeg online bronnen om te controleren of deze serverinstellingen actueel zijn als u uw product configureert.

- c. Als u Google™ Gmail als e-mailservice gebruikt, schakelt u het selectievakje **Altijd een veilige verbinding (SSL/TLS) gebruiken** in.
9. Als de SMTP-server vraagt om verificatie voordat u een e-mail kunt verzenden, vult u de volgende velden in het gebied **SMTP-verificatie** in:
- a. Schakel het selectievakje **SMTP-server vereist verificatie voor uitgaande e-mailberichten** in.
 - b. Voer in het veld **SMTP-gebruikers-id** de gebruikers-id voor de SMTP-server in.
 - c. Voer in het veld **SMTP-wachtwoord** het wachtwoord voor de SMTP-server in.
10. Om in te stellen dat een pincode op het bedieningspaneel van de printer moet worden ingevoerd voordat een e-mail vanaf het e-mailadres kan worden verzonden, vult u de volgende velden in het gebied **Optionele pincode** in:
- a. Voer in het veld **Pincode (optioneel)** een viercijferige pincode in.
 - b. Voer in het veld **Pincode bevestigen** de viercijferige pincode opnieuw in.

 **OPMERKING:** HP adviseert een pincode aan te maken om het e-mailprofiel te beveiligen.

 **OPMERKING:** Als u een pincode hebt aangemaakt, moet u deze elke keer op het bedieningspaneel van de printer invoeren als u het profiel gebruikt om een scan naar een e-mailadres te verzenden.

11. Als u optionele e-mailvoorkeuren wilt configureren, vult u de volgende velden in het gebied **Voorkeuren voor e-mailberichten** in:
- a. Selecteer de maximale grootte voor e-mailbijlagen in de vervolgkeuzelijst **Maximale grootte voor e-mailbijlagen**.



OPMERKING: HP adviseert **Automatisch** als standaardbestandsgrootte voor de maximale grootte.

- b. Als u automatisch de afzender van e-mailberichten die vanaf het profiel worden verzonden wilt kopiëren, schakelt u het selectievakje **Automatisch cc** in.

12. Controleer alle gegevens en klik vervolgens op een van de volgende opties:

- **Opslaan en testen:** Selecteer deze optie om de gegevens op te slaan en de verbinding te testen.
- **Alleen opslaan:** Selecteer deze optie om de gegevens op te slaan zonder de verbinding te testen.
- **Annuleren:** Selecteer deze optie om de configuratie af te sluiten zonder op te slaan.

Stap drie: Contactpersonen toevoegen aan het e-mailadresboek

- ▲ Klik in het linkerdeelvenster op **E-mailadresboek** om e-mailadressen aan het adresboek van de printer toe te voegen.

Om een afzonderlijk e-mailadres in te voeren, voert u de volgende stappen uit:

- a. Voer in het veld **Naam contactpersoon** de naam van de nieuwe e-mailcontactpersoon in.
- b. Voer in het veld **E-mailadres contactpersoon** het e-mailadres van de nieuwe e-mailcontactpersoon in.
- c. Klik op **Toevoegen/Bewerken**.

Om een e-mailgroep te maken, voert u de volgende stappen uit:

- a. Klik op **Nieuwe groep**.
- b. Voer in het veld **Groepsnaam invoeren** een naam voor de nieuwe groep in.
- c. Klik in het gebied **Alle individuele contactpersonen** op een naam en klik vervolgens op de pijlknop om deze naar het gebied **Individuele contactpersonen in groep** te verplaatsen.



OPMERKING: Selecteer meerdere namen in één keer door **Ctrl** ingedrukt te houden en vervolgens op een naam te klikken.

- d. Klik op **Opslaan**.

Stap vier: De standaardopties voor e-mail configureren

- ▲ Klik in het linkerdeelvenster op **E-mailopties** om de standaardopties voor e-mail te configureren.

- a. Vul in het gebied **Standaardonderwerp en hoofdtekst** de volgende velden in:
 - i. Voer in het veld **Onderwerp e-mail** een standaardonderwerpregel voor e-mailberichten in.
 - ii. Voer in het veld **Hoofdtekst** een aangepast standaardbericht voor e-mailberichten in.
 - iii. Selecteer **Hoofdtekst weergeven** om in te schakelen dat de standaardhoofdtekst in e-mailberichten wordt weergegeven.
 - iv. Selecteer **Hoofdtekst verbergen** om de standaardhoofdtekst voor e-mailberichten te onderdrukken.
- b. Vul in het gebied **Scaninstellingen** de volgende velden in:

- i. Selecteer in de vervolgkeuzelijst **Bestandstype scan** de standaardbestandsindeling voor gescande bestanden.
- ii. Selecteer in de vervolgkeuzelijst **Papierformaat scan** het standaardpapierformaat voor gescande bestanden.
- iii. Selecteer in de vervolgkeuzelijst **Scanresolutie** de standaardresolutie voor gescande bestanden.



OPMERKING: Afbeeldingen met een hogere resolutie bestaan uit meer dpi (dots per inch) en geven om die reden meer details weer. Afbeeldingen met een lagere resolutie bestaan uit minder dpi en geven dus minder details weer. De bestandsgrootte is echter kleiner.

- iv. Selecteer in de vervolgkeuzelijst **Uitvoerkleur Zwart-wit** of **Kleur**.
 - v. Voer in het veld **Voorvoegsel bestandsnaam** het voorvoegsel (bijv. Mijnscan) van een bestand in.
- c. Klik op **Toepassen**.



De functie Scannen naar e-mail instellen op een Mac

- [Stap één: Toegang tot de geïntegreerde webserver van HP \(EWS\)](#)
- [Stap twee: De functie Scannen naar e-mail configureren](#)
- [Stap drie: Contactpersonen toevoegen aan het e-mailadresboek](#)
- [Stap vier: De standaardopties voor e-mail configureren](#)

Stap één: Toegang tot de geïntegreerde webserver van HP (EWS)

Gebruik een van de volgende methoden om de EWS-interface (geïntegreerde webserver) te openen.

Methode 1: Een webbrowser gebruiken om de geïntegreerde webserver (EWS) van HP te openen

1. Raak in het beginscherm van het bedieningspaneel van de printer de knop **Netwerk**  of the knop **Draadloos**  aan om het IP-adres of de hostnaam weer te geven.
2. Open een internetbrowser en voer in de adresregel het IP-adres of de hostnaam in zoals die wordt weergegeven op het bedieningspaneel van de printer. Druk op de toets **Enter** op het toetsenbord van de pc. De geïntegreerde webserver wordt geopend.

`https://10.10.XX.XX/`



OPMERKING: Als de webbrowser een bericht weergeeft dat toegang tot de website mogelijk niet veilig is, selecteert u de optie om door te gaan naar de website. Toegang tot deze website zal de computer niet beschadigen.

Methode twee: HP Utility gebruiken om de geïntegreerde webserver (EWS) van HP te openen

1. Open de map **Programma's** en selecteer eerst **HP** en vervolgens **HP Utility**. Het hoofdscherm van HP Utility wordt weergegeven.
2. In het hoofdscherm van HP Utility kunt u op een van de volgende manieren de geïntegreerde webserver van HP (EWS) openen:

- Klik in het gebied **Printerinstellingen** eerst op **Aanvullende instellingen** en vervolgens op **Geïntegreerde webserver openen**.
- Klik in het gebied **Scaninstellingen** op **Scannen naar e-mail** en vervolgens op **Beginnen met instellen scannen naar e-mail...**

De geïntegreerde webserver van HP (EWS) wordt geopend.

Stap twee: De functie Scannen naar e-mail configureren

1. Klik in de HP EWS op het tabblad **Systeem**.
2. Klik in het linkerdeelvenster op de koppeling **Beheer**.
3. In het gedeelte Ingeschakelde functies stelt u de optie **Scannen naar e-mail** in op **Aan**.
4. Klik op het tabblad **Scannen**.
5. Klik in het linkerdeelvenster op de koppeling **Profielen voor uitgaande e-mail**.
6. Klik op de pagina **Uitgaande e-mailprofielen** op de knop **Nieuw**.
7. Vul in het gebied **E-mailadres** de volgende velden in:
 - a. Voer in het veld **Uw e-mailadres** het e-mailadres van de afzender voor het nieuwe profiel voor uitgaande e-mail in.
 - b. Voer in het veld **Weergavenaam** de naam van de afzender in. Dit is de naam die op het bedieningspaneel van de printer wordt weergegeven.
8. Vul in het gebied **SMTP-serverinstellingen** de volgende velden in:
 - a. Voer in het veld **SMTP-server** het adres van de SMTP-server in.
 - b. Voer in het veld **SMTP-poort** het poortnummer in.

 **OPMERKING:** In de meeste gevallen hoeft het standaardpoortnummer niet te worden gewijzigd.

 **OPMERKING:** Als u een gehoste SMTP-service zoals Gmail gebruikt, controleert u het SMTP-adres, het poortnummer en de SSL-instellingen op de website van de serviceprovider of andere bronnen. Voor Gmail is het SMTP-adres standaard smtp.gmail.com, het poortnummer 465 en is SSL ingeschakeld.

Raadpleeg online bronnen om te controleren of deze serverinstellingen actueel zijn als u uw product configureert.

 - c. Als u Google™ Gmail als e-mailservice gebruikt, schakelt u het selectievakje **Altijd een veilige verbinding (SSL/TLS) gebruiken** in.
9. Als de SMTP-server vraagt om verificatie voordat u een e-mail kunt verzenden, vult u de volgende velden in het gebied **SMTP-verificatie** in:
 - a. Schakel het selectievakje **SMTP-server vereist verificatie voor uitgaande e-mailberichten** in.
 - b. Voer in het veld **SMTP-gebruikers-id** de gebruikers-id voor de SMTP-server in.
 - c. Voer in het veld **SMTP-wachtwoord** het wachtwoord voor de SMTP-server in.

10. Om in te stellen dat een pincode op het bedieningspaneel van de printer moet worden ingevoerd voordat een e-mail vanaf het e-mailadres kan worden verzonden, vult u de volgende velden in het gebied **Optionele pincode** in:

- a. Voer in het veld **Pincode (optioneel)** een viercijferige pincode in.
- b. Voer in het veld **Pincode bevestigen** de viercijferige pincode opnieuw in.

 **OPMERKING:** HP adviseert een pincode aan te maken om het e-mailprofiel te beveiligen.

 **OPMERKING:** Als u een pincode hebt aangemaakt, moet u deze elke keer op het bedieningspaneel van de printer invoeren als u het profiel gebruikt om een scan naar een e-mailadres te verzenden.

11. Als u optionele e-mailvoorkeuren wilt configureren, vult u de volgende velden in het gebied **Voorkeuren voor e-mailberichten** in:

- a. Selecteer de maximale grootte voor e-mailbijlagen in de vervolgkeuzelijst **Maximale grootte voor e-mailbijlagen**.

 **OPMERKING:** HP adviseert **Automatisch** als standaardbestandsgrootte voor de maximale grootte.

- b. Als u automatisch de afzender van e-mailberichten die vanaf het profiel worden verzonden wilt kopiëren, schakelt u het selectievakje **Automatisch cc** in.

12. Controleer alle gegevens en klik vervolgens op een van de volgende opties:

- **Opslaan en testen:** Selecteer deze optie om de gegevens op te slaan en de verbinding te testen.
- **Alleen opslaan:** Selecteer deze optie om de gegevens op te slaan zonder de verbinding te testen.
- **Annuleren:** Selecteer deze optie om de configuratie af te sluiten zonder op te slaan.

Stap drie: Contactpersonen toevoegen aan het e-mailadresboek

▲ Klik in het linkerdeelvenster op **E-mailadresboek** om e-mailadressen aan het adresboek van de printer toe te voegen.

Om een afzonderlijk e-mailadres in te voeren, voert u de volgende stappen uit:

- a. Voer in het veld **Naam contactpersoon** de naam van de nieuwe e-mailcontactpersoon in.
- b. Voer in het veld **E-mailadres contactpersoon** het e-mailadres van de nieuwe e-mailcontactpersoon in.
- c. Klik op **Toevoegen/Bewerken**.

Om een e-mailgroep te maken, voert u de volgende stappen uit:

- a. Klik op **Nieuwe groep**.
- b. Voer in het veld **Groepsnaam invoeren** een naam voor de nieuwe groep in.
- c. Klik in het gebied **Alle individuele contactpersonen** op een naam en klik vervolgens op de pijlknop om deze naar het gebied **Individuele contactpersonen in groep** te verplaatsen.



OPMERKING: Selecteer meerdere namen in één keer door **Ctrl** ingedrukt te houden en vervolgens op een naam te klikken.

- d. Klik op **Opslaan**.

Stap vier: De standaardopties voor e-mail configureren

- ▲ Klik in het linkerdeelvenster op **E-mailopties** om de standaardopties voor e-mail te configureren.
- a. Vul in het gebied **Standaardonderwerp en hoofdtekst** de volgende velden in:
- Voer in het veld **Onderwerp e-mail** een standaardonderwerpregel voor e-mailberichten in.
 - Voer in het veld **Hoofdtekst** een aangepast standaardbericht voor e-mailberichten in.
 - Selecteer **Hoofdtekst weergeven** om in te schakelen dat de standaardhoofdtekst in e-mailberichten wordt weergegeven.
 - Selecteer **Hoofdtekst verbergen** om de standaardhoofdtekst voor e-mailberichten te onderdrukken.
- b. Vul in het gebied **Scaninstellingen** de volgende velden in:
- Selecteer in de vervolgkeuzelijst **Bestandstype scan** de standaardbestandsindeling voor gescande bestanden.
 - Selecteer in de vervolgkeuzelijst **Papierformaat scan** het standaardpapierformaat voor gescande bestanden.
 - Selecteer in de vervolgkeuzelijst **Scanresolutie** de standaardresolutie voor gescande bestanden.
-  **OPMERKING:** Afbeeldingen met een hogere resolutie bestaan uit meer dpi (dots per inch) en geven om die reden meer details weer. Afbeeldingen met een lagere resolutie bestaan uit minder dpi en geven dus minder details weer. De bestandsgrootte is echter kleiner.
-
- iv. Selecteer in de vervolgkeuzelijst **Uitvoerkleur Zwart-wit** of **Kleur**.
- v. Voer in het veld **Voorvoegsel bestandsnaam** het voorvoegsel (bijv. Mijnsan) van een bestand in.
- c. Klik op **Toepassen**.

De functie Scannen naar netwerkmap instellen (alleen modellen met aanraakscherm)

- [Inleiding](#)
- [Voordat u begint](#)
- [Methode een: De wizard Scannen naar netwerkmap gebruiken \(Windows\)](#)
- [Methode twee: De functie Scannen naar netwerkmap instellen via de geïntegreerde webserver van HP \(Windows\)](#)
- [De functie Scannen naar netwerkmap instellen op een Mac](#)

Inleiding

De printer bevat de functie om een document te scannen en dit naar een netwerkmap op te slaan. Om deze scanfunctie te gebruiken, moet de printer met een netwerk zijn verbonden. Deze functie is niet beschikbaar totdat deze is geconfigureerd. Er zijn twee methoden om Scannen naar netwerkmap te configureren: de installatiewizard Scannen naar netwerkmap (Windows), die in de HP programmagroep van de printer is geïnstalleerd als onderdeel van de volledige software-installatie in Windows 7, en de installatie van Scannen naar netwerkmap via de geïntegreerde webserver (EWS) van HP. Gebruik de volgende informatie om de functie Scannen naar netwerkmap in te stellen.

Voordat u begint

Om de functie Scannen naar netwerkmap in te stellen, moet de printer een actieve netwerkverbinding hebben met hetzelfde netwerk als de computer waarop het installatieproces wordt uitgevoerd.

Beheerders hebben de volgende informatie nodig voordat ze met het configuratieproces kunnen beginnen.

- Beheertoegang tot de printer
- Het netwerkpad van de bestemmingsmap (bijv. \\servername.us.companyname.net\scans)



OPMERKING: De netwerkmap moet worden ingesteld als een gedeelde map om de functie Scannen naar netwerkmap te laten werken.

Methode een: De wizard Scannen naar netwerkmap gebruiken (Windows)

Sommige HP printers bevatten installatie van het stuurprogramma vanaf een software-cd. Er is aan het einde van deze installatie een optie **Scannen naar map en e-mail instellen**. De instellingswizards bevatten de opties voor basisconfiguratie.



OPMERKING: Sommige besturingssystemen bieden geen ondersteuning voor de wizard Scannen naar netwerkmap.

1. Open de HP Printer Assistant.

- **Windows 8.1:** Klik op de pijl omlaag in de linkerbenedenhoek van het scherm **Start** en selecteer de printernaam.
 - **Windows 8:** Klik met de rechtermuisknop op een leeg gedeelte van het scherm **Start**, klik op **Alle apps** op de app-balk en selecteer vervolgens de naam van de printer.
 - **Windows 7, Windows Vista en Windows XP:** Klik vanaf de computer op **Start**, selecteer **Alle programma's**, klik op **HP**, klik op de map voor de printer, selecteer het pictogram met de naam van de printer en open vervolgens **HP Printer Assistant**.
2. Selecteer in de HP Printer Assistant eerst **Scannen** en vervolgens **Wizard Scannen naar netwerkmap**.



OPMERKING: Als de optie **Wizard Scannen naar netwerkmap** niet beschikbaar is, gebruikt u [Methode twee: De functie Scannen naar netwerkmap instellen via de geïntegreerde webserver van HP \(Windows\) op pagina 79](#).

3. Klik in het dialoogvenster **Profielen voor netwerkmap** op de knop **Nieuw**. Het dialoogvenster **Scannen naar netwerkmap instellen** wordt geopend.
4. Op de pagina **1. Start**, voer in het veld **Weergavenaam** de mapnaam in. Dit is de naam die op het bedieningspaneel van de printer wordt weergegeven.
5. Vul het veld **Bestemmingsmap** op een van de volgende manieren in:
- a. Voer het bestandspad handmatig in.
 - b. Klik op de knop **Bladeren** en ga naar de locatie van de map.
 - c. Voer de volgende stappen uit om een gedeelde map te maken:
 - i. Klik op **Pad delen**.
 - ii. Klik in het dialoogvenster **Netwerkshares beheren** op **Nieuw**.
 - iii. Voer in het veld **Sharenaam** de weer te geven naam van de gedeelde map in.
 - iv. Om het veld Mappad te voltooien, klikt u op de knop **Bladeren** en selecteert u een van de volgende opties. Klik op **OK** als u klaar bent.
 - Ga naar een bestaande map op de computer.
 - Klik op **Nieuwe map maken** om een nieuwe map te maken.
 - v. Als er voor het gedeelde pad een beschrijving vereist is, voert u deze in het veld **Beschrijving** in.
 - vi. Selecteer in het veld **Sharetype** een van de volgende opties en klik op **Toepassen**.
 - **Openbaar**
 - **Privé**
- OPMERKING:** HP adviseert uit veiligheidsoverwegingen **Privé** als sharetype.
- vii. Als het bericht **De share is gemaakt** verschijnt, klikt u op **OK**.
 - viii. Schakel het selectievakje voor de bestemmingsmap in en klik vervolgens op **OK**.
6. Om een snelkoppeling naar de netwerkmap op het bureaublad te maken, schakelt u het selectievakje **Een bureaubladsnelkoppeling van de netwerkmap maken** in.

- Om in te stellen dat een pincode moet worden ingevoerd op het bedieningspaneel van de printer voordat hiermee een gescand document naar een netwerkmap kan worden verzonden, voert u in het veld **Beveiligingspincode** een 4-cijferige pincode in, voert u deze in het veld **Beveiligingspincode bevestigen** opnieuw in. Klik op **Volgende**.

 **OPMERKING:** HP adviseert een pincode aan te maken om de bestemmingsmap te beveiligen.

 **OPMERKING:** Als u een pincode heb aangemaakt, moet u deze elke keer op het bedieningspaneel van de printer invoeren als er een scan naar een netwerkmap wordt verzonden.

- Op de pagina **2. Verificatie**, voer de Windows-**gebruikersnaam** en het Windows- **wachtwoord** in die u gebruikt om u bij de computer aan te melden en klik op **Volgende**.
- Op de pagina **3. Configuratie**, selecteer de standaardscaninstellingen door de volgende stappen uit te voeren en klik vervolgens op **Volgende**.

- Selecteer in de vervolgkeuzelijst **Documenttype** de standaardbestandsindeling voor gescande bestanden.
- Selecteer in de vervolgkeuzelijst **Kleurvoorkeuren** Zwart-wit of Kleur.
- Selecteer in de vervolgkeuzelijst **Papierformaat** het standaardpapierformaat voor gescande bestanden.
- Selecteer in de vervolgkeuzelijst **Kwaliteitsinstellingen** de standaardresolutie voor gescande bestanden.



 **OPMERKING:** Afbeeldingen met een hogere resolutie bestaan uit meer dpi (dots per inch) en geven om die reden meer details weer. Afbeeldingen met een lagere resolutie bestaan uit minder dpi en geven dus minder details weer. De bestandsgrootte is echter kleiner.

- Voer in het veld **Voorvoegsel bestandsnaam** het voorvoegsel (bijv. Mijnsan) van een bestand in.
- Op de pagina **4. Voltooien** bekijkt u de informatie en controleert of alle instellingen correct zijn. Als er een fout is, klikt u op de knop **Terug** om de fout te verbeteren. Als de instellingen correct zijn, klikt u op de knop **Opslaan en testen** om de configuratie te testen.
 - Als het bericht **Gefeliciteerd** wordt weergegeven, klikt u op **Voltooien** om de configuratie te voltooien.
 - In het dialoogvenster **Netwerkmapprofielen** ziet u nu het e-mailprofiel van de zojuist toegevoegde afzender. Klik op **Sluiten** om de wizard af te sluiten.

Methode twee: De functie Scannen naar netwerkmap instellen via de geïntegreerde webserver van HP (Windows)

- [Stap één: Toegang tot de geïntegreerde webserver van HP \(EWS\)](#)
- [Stap twee: De functie Scannen naar netwerkmap configureren](#)

Stap één: Toegang tot de geïntegreerde webserver van HP (EWS)

- Raak in het beginscherm van het bedieningspaneel van de printer de knop **Netwerk**  of the knop **Draadloos**  aan om het IP-adres of de hostnaam weer te geven.

2. Open een internetbrowser en voer in de adresregel het IP-adres of de hostnaam in zoals die wordt weergegeven op het bedieningspaneel van de printer. Druk op de toets **Enter** op het toetsenbord van de pc. De geïntegreerde webserver wordt geopend.

 https://10.10.XX.XXX/

 **OPMERKING:** Als de webbrowser een bericht weergeeft dat toegang tot de website mogelijk niet veilig is, selecteert u de optie om door te gaan naar de website. Toegang tot deze website zal de computer niet beschadigen.

Stap twee: De functie Scannen naar netwerkmap configureren

1. Klik in de HP EWS op het tabblad **Systeem**.
2. Klik in het linkerdeelvenster op de koppeling **Beheer**.
3. In het gedeelte **Ingeschakelde functies** stelt u de optie **Scannen naar netwerkmap** in op Aan.
4. Klik op het tabblad **Scannen**.
5. Controleer in het linkerdeelvenster of de koppeling **Netwerkmap instellen** is gemarkeerd. Als het goed is, wordt de pagina **Scannen naar netwerkmap** weergegeven.
6. Klik op de pagina **Configuratie netwerkmap** op de knop **Nieuw**.
7. Vul in het gebied **Netwerkmapgegevens** de volgende velden in:
 - a. Voer in het veld **Weergavenaam** de weer te geven naam van de map in.
 - b. Voer in het veld **Netwerkpad** het netwerkpad naar de map in.
 - c. Voer in het veld **Gebruikersnaam** de gebruikersnaam in die vereist is om de netwerkmap te openen.
 - d. Voer in het veld **Wachtwoord** het wachtwoord in dat vereist is om de netwerkmap te openen.
8. Om in te stellen dat een pincode moet worden ingevoerd op het bedieningspaneel van de printer voordat hiermee een bestand naar een netwerkmap kan worden verzonden, vult u in het gebied **Maptoegang beveiligen met een pincode** de volgende velden in:
 - a. Voer in het veld **Pincode (optioneel)** een viercijferige pincode in.
 - b. Voer in het veld **Pincode bevestigen** de viercijferige pincode opnieuw in.

 **OPMERKING:** HP adviseert een pincode aan te maken om de bestemmingsmap te beveiligen.

 **OPMERKING:** Als u een pincode heb aangemaakt, moet u deze elke keer op het bedieningspaneel van de printer invoeren als er een scan naar een netwerkmap wordt verzonden.

9. Vul in het gebied **Scaninstellingen** de volgende velden in:
 - a. Selecteer in de vervolgkeuzelijst **Bestandstype scan** de standaardbestandsindeling voor gescande bestanden.
 - b. Selecteer in de vervolgkeuzelijst **Papierformaat scan** het standaardpapierformaat voor gescande bestanden.
 - c. Selecteer in de vervolgkeuzelijst **Scanresolutie** de standaardscanresolutie voor gescande bestanden.

 **OPMERKING:** Afbeeldingen met een hogere resolutie bestaan uit meer dpi (dots per inch) en geven om die reden meer details weer. Afbeeldingen met een lagere resolutie bestaan uit minder dpi en geven dus minder details weer. De bestandsgrootte is echter kleiner.

- d. Selecteer in de vervolgkeuzelijst **Uitvoer kleur** of gescande bestanden in zwart-wit of kleur moeten zijn.
 - e. Voer in het veld **Voorvoegsel bestandsnaam** het voorvoegsel (bijv. Mijnsan) van een bestand in.
10. Controleer alle gegevens en klik vervolgens op een van de volgende opties:
- **Opslaan en testen:** Selecteer deze optie om de gegevens op te slaan en de verbinding te testen.
 - **Alleen opslaan:** Selecteer deze optie om de gegevens op te slaan zonder de verbinding te testen.
 - **Annuleren:** Selecteer deze optie om de configuratie af te sluiten zonder op te slaan.

De functie Scannen naar netwerkmap instellen op een Mac

- [Stap één: Toegang tot de geïntegreerde webserver van HP \(EWS\)](#)
- [Stap twee: De functie Scannen naar netwerkmap configureren](#)

Stap één: Toegang tot de geïntegreerde webserver van HP (EWS)

Gebruik een van de volgende methoden om de EWS-interface (geïntegreerde webserver) te openen.

Methode 1: Een webbrower gebruiken om de geïntegreerde webserver (EWS) van HP te openen

1. Raak in het beginscherm van het bedieningspaneel van de printer de knop **Netwerk**  of de knop **Draadloos**  aan om het IP-adres of de hostnaam weer te geven.
2. Open een internetbrowser en voer in de adresregel het IP-adres of de hostnaam in zoals die wordt weergegeven op het bedieningspaneel van de printer. Druk op de toets **Enter** op het toetsenbord van de pc. De geïntegreerde webserver wordt geopend.

`https://10.10.XXXXX/`

 **OPMERKING:** Als de webbrower een bericht weergeeft dat toegang tot de website mogelijk niet veilig is, selecteert u de optie om door te gaan naar de website. Toegang tot deze website zal de computer niet beschadigen.

Methode twee: HP Utility gebruiken om de geïntegreerde webserver (EWS) van HP te openen

1. Open de map **Programma's** en selecteer eerst **HP** en vervolgens **HP Utility**. Het hoofdscherm van HP Utility wordt weergegeven.
2. In het hoofdscherm van HP Utility kunt u op een van de volgende manieren de geïntegreerde webserver van HP (EWS) openen:
 - Klik in het gebied **Printerinstellingen** op **Aanvullende instellingen** en vervolgens op **geïntegreerde webserver van HP openen**.
 - Klik in het gebied **Scaninstellingen** op **Scannen naar netwerkmap** en klik vervolgens op **Mijn gedeelde map registreren....**



OPMERKING: Als er geen gedeelde netwerkmappen beschikbaar zijn, klikt u op **Help me hierbij** om informatie over het maken van de map te bekijken.

De geïntegreerde webserver van HP (EWS) wordt geopend.

Stap twee: De functie Scannen naar netwerkmap configureren

1. Klik in de HP EWS op het tabblad **Systeem**.
2. Klik in het linkerdeelvenster op de koppeling **Beheer**.
3. In het gedeelte **Ingeschakelde functies** stelt u de optie **Scannen naar netwerkmap** in op Aan.
4. Klik op het tabblad **Scannen**.
5. Controleer in het linkerdeelvenster of de koppeling **Netwerkmap instellen** is gemarkeerd. Als het goed is, wordt de pagina **Scannen naar netwerkmap** weergegeven.
6. Klik op de pagina **Configuratie netwerkmap** op de knop **Nieuw**.
7. Vul in het gebied **Netwerkmapgegevens** de volgende velden in:
 - a. Voer in het veld **Weergavenaam** de weer te geven naam van de map in.
 - b. Voer in het veld **Netwerkpad** het netwerkpad naar de map in.
 - c. Voer in het veld **Gebruikersnaam** de gebruikersnaam in die vereist is om de netwerkmap te openen.
 - d. Voer in het veld **Wachtwoord** het wachtwoord in dat vereist is om de netwerkmap te openen.
8. Om in te stellen dat een pincode moet worden ingevoerd op het bedieningspaneel van de printer voordat hiermee een bestand naar een netwerkmap kan worden verzonden, vult u in het gebied **Maptoegang beveiligen met een pincode** de volgende velden in:
 - a. Voer in het veld **Pincode (optioneel)** een viercijferige pincode in.
 - b. Voer in het veld **Pincode bevestigen** de viercijferige pincode opnieuw in.



OPMERKING: HP adviseert een pincode aan te maken om de bestemmingsmap te beveiligen.



OPMERKING: Als u een pincode heb aangemaakt, moet u deze elke keer op het bedieningspaneel van de printer invoeren als er een scan naar een netwerkmap wordt verzonden.

9. Vul in het gebied **Scaninstellingen** de volgende velden in:
 - a. Selecteer in de vervolgkeuzelijst **Bestandstype scan** de standaardbestandsindeling voor gescande bestanden.
 - b. Selecteer in de vervolgkeuzelijst **Papierformaat scan** het standaardpapierformaat voor gescande bestanden.
 - c. Selecteer in de vervolgkeuzelijst **Scanresolutie** de standaardscanresolutie voor gescande bestanden.





OPMERKING: Afbeeldingen met een hogere resolutie bestaan uit meer dpi (dots per inch) en geven om die reden meer details weer. Afbeeldingen met een lagere resolutie bestaan uit minder dpi en geven dus minder details weer. De bestandsgrootte is echter kleiner.

- d. Selecteer in de vervolgkeuzelijst **Uitvoerkleur** of gescande bestanden in zwart-wit of kleur moeten zijn.
 - e. Voer in het veld **Voorvoegsel bestandsnaam** het voorvoegsel (bijv. Mijnscaan) van een bestand in.
- 10.** Controleer alle gegevens en klik vervolgens op een van de volgende opties:
- **Opslaan en testen:** Selecteer deze optie om de gegevens op te slaan en de verbinding te testen.
 - **Alleen opslaan:** Selecteer deze optie om de gegevens op te slaan zonder de verbinding te testen.
 - **Annuleren:** Selecteer deze optie om de configuratie af te sluiten zonder op te slaan.

Scannen naar e-mail (alleen modellen met aanraakscherm)

Via het bedieningspaneel van de printer kunt u een bestand scannen en rechtstreeks naar een e-mailadres verzenden. Het gescande bestand wordt als bijlage naar het geselecteerde e-mailadres verzonden.

 **OPMERKING:** Om deze functie te gebruiken, moet de printer zijn verbonden met een netwerk en moet de functie Scannen naar e-mail zijn geconfigureerd met behulp van de wizard Scannen naar e-mail instellen (Windows) of de geïntegreerde webserver van HP.

1. Plaats het document op de glasplaat van de scanner volgens de indicatoren op de printer.
2. Raak in het beginscherm van het bedieningspaneel de knop **Scannen**  aan.
3. Raak **Scannen naar e-mail** aan.
4. Selecteer het **Van**-adres dat u wilt gebruiken. Dit wordt ook het profiel voor uitgaande e-mail genoemd.

 **OPMERKING:** Als de printer met slechts één profiel voor uitgaande e-mail is geconfigureerd, is deze optie niet beschikbaar.

 **OPMERKING:** Toets de PIN in als de PIN-functie is ingesteld en raak de knop **OK** aan. Er is echter geen PIN vereist om deze functie te gebruiken.

5. Raak de knop **Aan** aan en kies het adres of de groep waar u het bestand heen wilt sturen. Raak de knop **Gereed** aan wanneer u klaar bent.
 - Als u het bericht naar een ander adres wilt sturen, raakt u de knop **Nieuw** opnieuw aan en voert u het e-mailadres in.
6. Raak de knop **Onderwerp** aan indien u een onderwerp wilt toevoegen
7. Raak **Instellingen** aan om de scaninstellingen weer te geven.

Als u een scaninstelling wilt wijzigen, raakt u **Bewerken** aan en wijzigt u de instelling.
8. Druk op de knop **Scannen** om de scantaak te starten.

Scannen naar een netwerkmap (alleen modellen met aanraakscherm)

Via het bedieningspaneel van de printer kunt u een document scannen en dit in een map op het netwerk opslaan.



OPMERKING: Om deze functie te gebruiken, moet de printer zijn verbonden met een netwerk en moet de functie Scannen naar netwerkmap zijn geconfigureerd met behulp van de wizard Scannen naar netwerkmap (Windows) of de geïntegreerde webserver van HP.

1. Plaats het document op de glasplaat van de scanner volgens de indicatoren op de printer.
2. Raak in het beginscherm van het bedieningspaneel de knop **Scannen**  aan.
3. Raak **Scannen naar netwerkmap** aan.
4. Selecteer in de lijst met netwerkmappen de map waarin u het document wilt opslaan.
5. Op het bedieningspaneel wordt een overzicht van de scaninstellingen weergegeven.
 - Als u de instellingen wilt wijzigen, raakt u de knop **Instellingen** aan en voert u de gewenste wijzigingen door.
 - Als de instellingen correct zijn, gaat u verder met de volgende stap.
6. Druk op de knop **Scannen** om de scantaak te starten.

Overige scantaken

Ga naar www.hp.com/support/ljM129MFP.

Er zijn instructies beschikbaar voor het uitvoeren van specifieke scantaken, zoals:

- Een algemene foto of document scannen
- Scannen als bewerkbare tekst (OCR)
- Meerdere pagina's scannen naar één bestand

7 Fax

- [Configuratie om faxen te verzenden en te ontvangen](#)
- [Een fax versturen](#)
- [Overige faxtaken](#)

Voor meer informatie:

De volgende informatie is correct op het moment van uitgave. Zie www.hp.com/support/ljM129MFP voor actuele informatie.

De uitgebreide Help van HP voor de printer omvat de volgende informatie:

- Installeren en configureren
- Leren en gebruiken
- Problemen oplossen
- Software- en firmware-updates downloaden
- Meepraten op ondersteuningsforums
- Informatie over garantie en wettelijke voorschriften zoeken

Configuratie om faxen te verzenden en te ontvangen

- [Voordat u begint](#)
- [Stap 1: Het type telefoonverbinding bepalen](#)
- [Stap 2: De fax instellen](#)
- [Stap 3: Faxtijd, faxdatum en faxkopregel configureren](#)
- [Stap 4: Een faxtest uitvoeren](#)

Voordat u begint

Controleer of de printer volledig is ingesteld voordat u de faxservice aansluit.

 **OPMERKING:** Sluit de printer op de telefoonaansluiting aan met de telefoonkabel en eventuele adapters die bij de printer zijn geleverd.

 **OPMERKING:** In landen/regio's waarin seriële telefoonsystemen worden gebruikt, wordt een adapter bij de printer geleverd. Gebruik de adapter om andere telecomapparaten aan te sluiten op dezelfde telefoonaansluiting als de aansluiting waarop de printer is aangesloten.

Voer de instructies in elk van de volgende vier stappen uit:

[Stap 1: Het type telefoonverbinding bepalen op pagina 88.](#)

[Stap 2: De fax instellen op pagina 89.](#)

[Stap 3: Faxtijd, faxdatum en faxkopregel configureren op pagina 93.](#)

[Stap 4: Een faxtest uitvoeren op pagina 95.](#)

Stap 1: Het type telefoonverbinding bepalen

Bekijk de volgende apparatuur en servicetypen om te bepalen welke configuratiemethode u moet gebruiken. De gebruikte methode is afhankelijk van de apparatuur en services die al op het telefoonsysteem zijn geïnstalleerd.

 **OPMERKING:** De printer is een analoge apparaat. U wordt aanbevolen de printer op een vaste analoge telefoonlijn aan te sluiten.

- **Specifieke telefoonlijn:** De printer is het enige apparaat dat of de enige service die op de telefoonlijn is aangesloten
- **Spraakoproepen:** Spraak- en faxoproepen gebruiken dezelfde telefoonlijn
- **Antwoordapparaat:** Een antwoordapparaat beantwoordt spraakoproepen op de telefoonlijn die ook voor faxoproepen wordt gebruikt
- **Voicemail:** Een voicemailabonnementsservice gebruikt dezelfde telefoonlijn als de fax
- **Service voor specifiek belsignaal:** Een service van het telefoonbedrijf waarmee meerdere telefoonnummers aan één telefoonlijn kunnen worden gekoppeld en elk nummer een eigen belpatroon heeft. De printer detecteert het toegewezen belpatroon en beantwoordt de oproep.
- **Computerinbelmodem:** Een computer gebruikt de telefoonlijn om via een inbelverbinding verbinding te maken met internet

- **DSL-lijn:** Een DSL-service (Digital Subscriber Line) van de telefoonmaatschappij; deze service wordt in sommige landen/regio's ADSL genoemd
- **PBX- of ISDN-telefoonsysteem:** Een PBX-telefoonsysteem (Private Branch Exchange) of een ISDN-systeem (Integrated Services Digital Network)
- **VoIP-telefoonsysteem:** VoIP (Voice over Internet Protocol) via een internetprovider

Stap 2: De fax instellen

Klik hieronder op de koppeling die het best de omgeving beschrijft waarin de printer faxberichten zal verzenden en ontvangen, en volg de installatie-instructies.

- [Specifieke telefoonlijn op pagina 89](#)
- [Gedeelde spraak- en faxlijn op pagina 90](#)
- [Gedeelde spraak- en faxlijn met een antwoordapparaat op pagina 91](#)

Hier worden de instructies voor slechts drie van de verbindingstypen vermeld. Voor informatie over het aansluiten van de printer via andere verbindingstypen gaat u naar de ondersteuningswebsite www.hp.com/support/ljM129MFP.

 **OPMERKING:** Deze printer is een analoog faxapparaat. U wordt aanbevolen de printer op een vaste analoge telefoonlijn aan te sluiten. Zorg dat de filters en digitale instellingen correct zijn ingesteld als u gebruikmaakt van digitale verbindingen zoals DSL, PBX, ISDN of VoIP. Neem voor meer informatie contact op met de provider van de digitale service.

 **OPMERKING:** Sluit niet meer dan drie apparaten aan op de telefoonlijn.

 **OPMERKING:** Voicemail wordt op deze printer niet ondersteund.

Specifieke telefoonlijn

Volg deze stappen om de printer te installeren op een speciale telefoonlijn zonder extra services.

1. Sluit het meegeleverde telefoonsnoer aan op de faxaansluiting op de printer en op de telefoonaansluiting in de muur.

 **OPMERKING:** In bepaalde landen/regio's is mogelijk een adapter vereist voor gebruik van het meegeleverde telefoonsnoer.

 **OPMERKING:** Op sommige printers bevindt de faxpoort zich boven de telefoonpoort. Raadpleeg de pictogrammen op de printer.

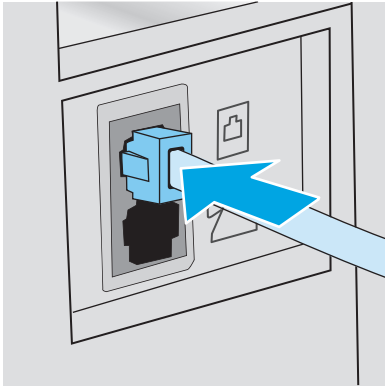



2. Stel de printer in op het automatisch beantwoorden van faxoproepen.
 - a. Zet de printer aan.
 - b. Open het menu **Instellingen** op het bedieningspaneel.
 - c. **Selecteer het menu** Fax instellen.
 - d. Selecteer het menu **Basisinstellingen**.
 - e. Selecteer de instelling **Antwoordmodus**.
 - f. Selecteer de optie **Automatisch**.
3. Ga naar [Stap 3: Faxtijd, faxdatum en faxkopregel configureren op pagina 93](#).

Gedeelde spraak- en faxlijn

Volg deze stappen om de printer in te stellen op een gedeelde spraak- en faxlijn.

1. Koppel alle apparaten los die op de telefoonaansluiting zijn aangesloten.
2. Sluit het meegeleverde telefoonsnoer aan op de faxaansluiting op de printer en op de telefoonaansluiting in de muur.

 **OPMERKING:** In bepaalde landen/regio's is mogelijk een adapter vereist voor gebruik van het meegeleverde telefoonsnoer.

 **OPMERKING:** Op sommige printers bevindt de faxpoort zich boven de telefoonpoort. Raadpleeg de pictogrammen op de printer.

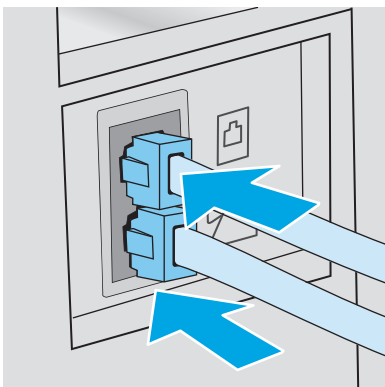

3. Trek de stekker uit de poort voor de telefoonuitgang aan de achterkant van de printer en sluit een telefoon aan op deze poort.
4. Stel de printer in op het automatisch beantwoorden van faxoproepen.
 - a. Zet de printer aan.
 - b. Open het menu [Instellingen](#) op het bedieningspaneel.
 - c. [Selecteer het menu Fax instellen](#).
 - d. Selecteer het menu [Basisinstellingen](#).
 - e. Selecteer eerst de instelling [Antwoordmodus](#) en vervolgens de optie [Automatisch](#).
5. Stel de printer in om te controleren of er een kiestoon is voordat een fax wordt verzonden.

 **OPMERKING:** Zo voorkomt u dat er een fax wordt verzonden terwijl er iemand aan de telefoon is.

- a. Open het menu [Instellingen](#) op het bedieningspaneel.
 - b. [Selecteer het menu Fax instellen](#).
 - c. Selecteer het menu [Geavanceerde instellingen](#).
 - d. Selecteer de instelling [Kiestoon detecteren](#) en vervolgens [Aan](#).
6. Ga naar [Stap 3: Faxtijd, faxdatum en faxkopregel configureren op pagina 93](#).

Gedeelde spraak- en faxlijn met een antwoordapparaat

Volg deze stappen om de printer in te stellen op een gedeelde spraak- en faxlijn met een antwoordapparaat.

1. Koppel alle apparaten los die op de telefoonaansluiting zijn aangesloten.
2. Trek de stekker uit de poort voor de telefoonuitgang aan de achterkant van de printer.
3. Sluit het meegeleverde telefoonsnoer aan op de faxaansluiting op de printer en op de telefoonaansluiting in de muur.

 **OPMERKING:** In bepaalde landen/regio's is mogelijk een adapter vereist voor gebruik van het meegeleverde telefoonsnoer.

 **OPMERKING:** Op sommige printers bevindt de faxpoort zich boven de telefoonpoort. Raadpleeg de pictogrammen op de printer.

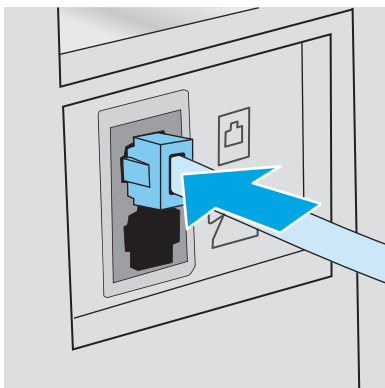

4. Sluit de telefoonkabel van het antwoordapparaat aan op de poort voor de telefoonuitgang aan de achterkant van de printer.

 **OPMERKING:** Sluit het antwoordapparaat rechtstreeks aan op de printer; anders registreert het antwoordapparaat misschien de faxtonen van een zendend faxapparaat en worden geen faxberichten ontvangen.

 **OPMERKING:** Als het antwoordapparaat geen ingebouwde telefoon heeft, sluit u voor het gemak een telefoon aan op de **OUT**-poort van het antwoordapparaat.

 **OPMERKING:** Op sommige printers bevindt de faxpoort zich boven de telefoonpoort. Raadpleeg de pictogrammen op de printer.

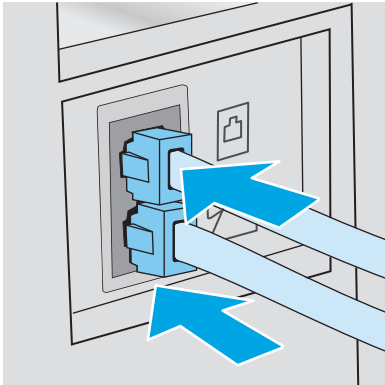

5. Configureer de instelling Aantal belsignalen op de printer.
 - a. Zet de printer aan.
 - b. Open het menu **Instellingen** op het bedieningspaneel.
 - c. **Selecteer het menu** Fax instellen.
 - d. Selecteer het menu **Basisinstellingen**.
 - e. Selecteer de optie **Aantal belsignalen**.
 - f. Gebruik het numerieke toetsenblok op het bedieningspaneel van de printer om het aantal belsignalen in te stellen op 5 of meer en selecteer vervolgens **OK**.
6. Stel de printer in op het automatisch beantwoorden van faxoproepen.
 - a. Open het menu **Instellingen** op het bedieningspaneel.
 - b. **Selecteer het menu** Fax instellen.
 - c. Selecteer het menu **Basisinstellingen**.
 - d. Selecteer eerst de instelling **Antwoordmodus** en vervolgens de optie **Automatisch**.
7. Stel de printer in om te controleren of er een kiestoon is voordat een fax wordt verzonden.

 **OPMERKING:** Zo voorkomt u dat er een fax wordt verzonden terwijl er iemand aan de telefoon is.

- a. Open het menu **Instellingen** op het bedieningspaneel.
- b. **Selecteer het menu** Fax instellen.

- c. Selecteer het menu [Geavanceerde instellingen](#).
 - d. Selecteer eerst de instelling [Kiestoon detecteren](#) en vervolgens de knop **Aan**.
8. Ga naar [Stap 3: Faxtijd, faxdatum en faxkopregel configureren op pagina 93](#).

Stap 3: Faxtijd, faxdatum en faxkopregel configureren

Configureer de faxinstellingen van de printer volgens een van de volgende methoden:

- [HP Wizard Faxinstellingen op pagina 93](#) (aanbevolen methode)
- [Bedieningspaneel van de printer op pagina 93](#)
- [Geïntegreerde webserver van HP \(EWS\) en HP Device Toolbox \(Windows\) op pagina 94](#) (als de software is geïnstalleerd)



OPMERKING: In de Verenigde Staten en in veel andere landen/regio's is het wettelijk verplicht de tijd, de datum en andere faxkopregelgegevens in te stellen.

HP Wizard Faxinstellingen

Open de wizard Fax instellen na de *eerste* installatie en softwareconfiguratie door deze stappen uit te voeren.



OPMERKING: Sommige besturingssystemen bieden geen ondersteuning voor de wizard Fax instellen.

1. Open de HP Printer Assistant.
 - **Windows 8.1:** Klik op de pijl omlaag in de linkerbenedenhoek van het scherm **Start** en selecteer de printernaam.
 - **Windows 8:** Klik met de rechtermuisknop op een leeg gedeelte van het scherm **Start**, klik op **Alle apps** op de app-balk en selecteer vervolgens de naam van de printer.
 - **Windows 7, Windows Vista en Windows XP:** Klik vanaf de computer op **Start**, selecteer **Alle programma's**, klik op **HP**, klik op de map voor de printer, selecteer het pictogram met de naam van de printer en open vervolgens **HP Printer Assistant**.
2. Selecteer **Fax** in de HP Printer Assistant en selecteer **Wizard Fax instellen**.
3. Volg de scherm instructies in de wizard Fax instellen van HP om de faxinstellingen te configureren.
4. Ga naar [Stap 4: Een faxtest uitvoeren op pagina 95](#).

Bedieningspaneel van de printer

Voer de volgende stappen uit om de datum, tijd en faxkopregel in te stellen via het bedieningspaneel.

1. Open het menu [Instellingen](#) op het bedieningspaneel.
2. [Selecteer het menu](#) Fax instellen.
3. Selecteer het menu [Basisinstellingen](#).
4. Selecteer de optie [Tijd/datum](#).
5. Selecteer [12-uursklok](#) of [24-uursklok](#).
6. Gebruik het toetsenblok om de huidige tijd in te voeren en selecteer vervolgens [OK](#).

 **OPMERKING: Touchbedieningspanelen:** Selecteer indien nodig de knop **123** om een toetsenblok met speciale tekens weer te geven.

7. Selecteer datumnotatie.
8. Gebruik het toetsenblok om de huidige datum in te voeren en selecteer vervolgens **OK**.
9. Selecteer het menu **Faxkop**.
10. Gebruik het toetsenblok om het faxnummer in te voeren en selecteer vervolgens **OK**.

 **OPMERKING:** Het maximaal aantal tekens voor het faxnummer is 20.

11. Gebruik het toetsenblok om de naam of kopregel van het bedrijf in te voeren en selecteer vervolgens **OK**.

 **OPMERKING:** Het maximaal aantal tekens voor de kopregel van de fax is 25.

12. Ga naar [Stap 4: Een faxtest uitvoeren op pagina 95](#).

Geïntegreerde webserver van HP (EWS) en HP Device Toolbox (Windows)





1. Start de HP EWS vanuit het menu **Start** of vanuit een webbrowser.

Menu Start

- a. Open de HP Printer Assistant.
 - **Windows 8.1:** Klik op de pijl omlaag in de linkerbenedenhoek van het scherm **Start** en selecteer de printernaam.
 - **Windows 8:** Klik met de rechtermuisknop op een leeg gedeelte van het scherm **Start**, klik op **Alle apps** op de app-balk en selecteer vervolgens de naam van de printer.
 - **Windows 7, Windows Vista en Windows XP:** Klik vanaf de computer op **Start**, selecteer **Alle programma's**, klik op **HP**, klik op de map voor de printer, selecteer het pictogram met de naam van de printer en open vervolgens **HP Printer Assistant**.
- b. Selecteer **Afdrukken** in de HP Printer Assistant en selecteer **HP Device Toolbox**.

Webbrowser

- a. **2-regelige bedieningspanelen:** Druk op het bedieningspaneel op de knop Instellingen . Open het menu **Netwerkinstellingen** en selecteer **IP-adres weergeven** om het IP-adres of de hostnaam weer te geven.

Touchbedieningspanelen: Raak de knop Verbindingsinformatie  /  op het bedieningspaneel aan en raak vervolgens de knop **Netwerk verbonden**  of **Wi-Fi-netwerk AAN**  aan om het IP-adres of de hostnaam weer te geven.

- b. Open een internetbrowser en voer in de adresregel het IP-adres of de hostnaam in zoals die wordt weergegeven op het bedieningspaneel van de printer. Druk op de toets **Enter** op het toetsenbord van de pc. De geïntegreerde webserver wordt geopend.



 **OPMERKING:** Als de webbrowser een bericht weergeeft dat toegang tot de website mogelijk niet veilig is, selecteert u de optie om door te gaan naar de website. Toegang tot deze website zal de computer niet beschadigen.

2. Klik op het tabblad **Fax**.
3. Volg de aanwijzingen op het scherm om de faxinstellingen te configureren.
4. Ga naar [Stap 4: Een faxtest uitvoeren op pagina 95](#).

Stap 4: Een faxtest uitvoeren

Voer een faxtest uit om te controleren of de fax correct is ingesteld.

1. Open het menu **Instellingen** op het bedieningspaneel.
2. Selecteer het menu **Service**.
3. Selecteer het menu **Faxservice**.
4. Selecteer de optie **Faxtest uitvoeren**. Er wordt een testrapport afgedrukt.
5. Controleer het rapport.
 - Als het rapport aangeeft dat **de test is geslaagd**, is de printer gereed om faxen te verzenden en te ontvangen.
 - Als het rapport aangeeft dat **de test niet is geslaagd**, bekijkt u het rapport voor meer informatie over het verhelpen van het probleem. De controlelijst voor het oplossen van faxproblemen bevat meer informatie over het oplossen van faxproblemen.

Een fax versturen

- [Faxen vanaf de flatbedscanner](#)
- [Faxen vanuit de documentinvoer \(alleen modellen met documentinvoer\)](#)
- [Snelkiescodes en groeps Kiescodes gebruiken](#)
- [Een fax verzenden vanuit de software](#)
- [Een fax verzenden vanuit een softwareprogramma van een andere leverancier, bijvoorbeeld Microsoft Word](#)

Faxen vanaf de flatbedscanner

1. Plaats het document met de bedrukte kant omlaag op de glasplaat.



2. Raak in het beginscherm van het bedieningspaneel de knop **Fax**  aan.
3. Voer het faxnummer in met het toetsenblok.
4. Raak de knop **Faxen starten** aan.
5. U wordt gevraagd om te bevestigen dat u de fax verzendt vanaf de glasplaat van de scanner. Raak de knop **Ja** aan.
6. U wordt gevraagd de eerste pagina te plaatsen. Raak de knop **OK** aan.
7. De printer scant de eerste pagina en vraagt u vervolgens de volgende pagina te plaatsen. Raak de knop **Ja** aan als het document uit meerdere pagina's bestaat. Vervolg dit proces tot u alle pagina's hebt gescand.
8. Wanneer u de laatste pagina hebt gescand, raakt u de knop **Nee** aan wanneer dit wordt gevraagd. De fax wordt verzonden.

Faxen vanuit de documentinvoer (alleen modellen met documentinvoer)

1. Plaats de originelen met de bedrukte zijde naar boven in de documentinvoer.

VOORZICHTIG: Gebruik geen originelen met correctietape, correctievloeistof, paperclips of nietjes om schade aan de printer te voorkomen. Plaats ook geen foto's en kleine of dunne originelen in de documentinvoer.

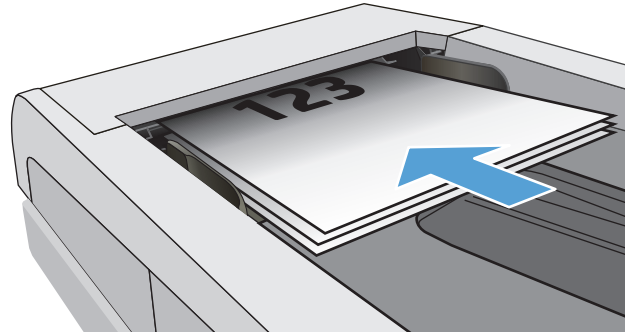

2. Schuif de papiergeleiders goed tegen het papier aan.

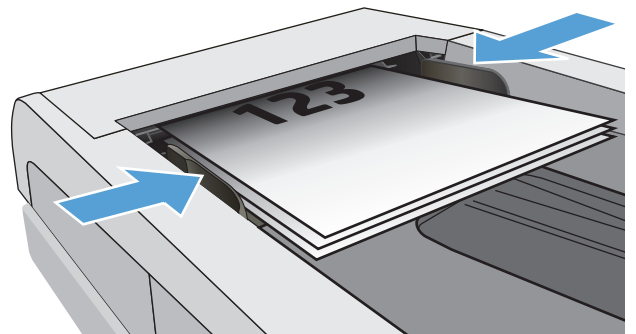

3. Raak in het beginscherm van het bedieningspaneel de knop **Fax**  aan.
4. Voer het faxnummer in met het toetsenblok.
5. Raak de knop **Faxen starten** aan.

Snelkiescodes en groeps Kiescodes gebruiken

 **OPMERKING:** Telefoonboekvermeldingen moeten via het **Faxmenu** worden ingesteld voordat u het telefoonboek kunt gebruiken om faxberichten te verzenden.

1. Plaats het document op de glasplaat van de scanner of in de documentinvoer.

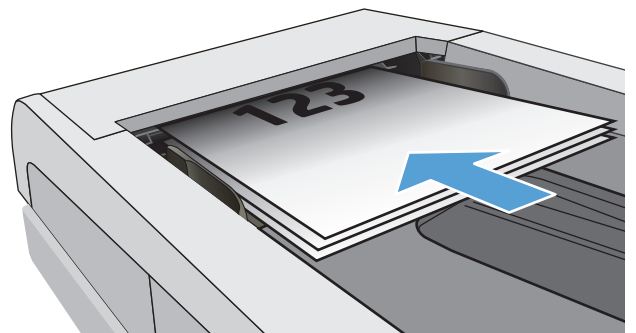

2. Raak in het beginscherm van het bedieningspaneel de knop **Fax**  aan.
3. Raak het pictogram voor het faxtelefoonboek aan op het toetsenblok.
4. Raak de gewenste naam van de individuele vermelding of groepsvermelding aan.
5. Raak de knop **Faxen starten** aan.

Een fax verzenden vanuit de software

De procedure om een fax te verzenden is afhankelijk van uw specificaties. Hier volgen de meest voorkomende stappen.

1. Open de HP Printer Assistant.
 - **Windows 8.1:** Klik op de pijl omlaag in de linkerbenenhoek van het scherm **Start** en selecteer de printernaam.
 - **Windows 8:** Klik met de rechtermuisknop op een leeg gedeelte van het scherm **Start**, klik op **Alle apps** op de app-balk en selecteer vervolgens de naam van de printer.
 - **Windows 7, Windows Vista en Windows XP:** Klik vanaf de computer op **Start**, selecteer **Alle programma's**, klik op **HP**, klik op de map voor de printer, selecteer het pictogram met de naam van de printer en open vervolgens **HP Printer Assistant**.
2. Selecteer eerst **Fax** in de HP Printer Assistant en vervolgens **Fax verzenden**. De faxsoftware wordt geopend.
3. Voer het faxnummer in van één of meer ontvangers.
4. Plaats het document op de glasplaat van de scanner of in de documentinvoer.
5. Klik op **Nu verzenden**.

Een fax verzenden vanuit een softwareprogramma van een andere leverancier, bijvoorbeeld Microsoft Word

1. Open een document in een ander programma.
2. Klik op het menu **Bestand** en vervolgens op **Afdrukken**.
3. Selecteer in de vervolgkeuzelijst met printerdrivers de driver van de fax. De faxsoftware wordt geopend.
4. Voer het faxnummer in van één of meer ontvangers.
5. Voeg eventuele pagina's toe die in de printer zijn geplaatst. Deze stap is optioneel.
6. Klik op **Nu verzenden**.

Overige faxtaken

Ga naar www.hp.com/support/ljM129MFP.

Er zijn instructies beschikbaar voor het uitvoeren van specifieke faxtaken, zoals:

- Faxsnelkieslijsten maken en beheren
- Factuurcodes configureren
- Een faxafdrukschema gebruiken
- Inkomende faxen blokkeren
- Faxen archiveren en doorsturen

8 De printer beheren

- [Toepassingen van HP Webservices gebruiken \(alleen modellen met aanraakscherm\)](#)
- [Het verbindingstype van de printer wijzigen \(Windows\)](#)
- [Geavanceerde configuratie met de geïntegreerde webserver van HP \(EWS\) en HP Device Toolbox \(Windows\)](#)
- [Geavanceerde configuratie met HP Utility voor OS X](#)
- [IP-netwerkinstellingen configureren](#)
- [Functies voor beveiliging van de printer](#)
- [Instellingen voor energiebesparing](#)
- [De firmware bijwerken](#)

Voor meer informatie:

De volgende informatie is correct op het moment van uitgave. Zie www.hp.com/support/ljM129MFP voor actuele informatie.

De uitgebreide Help van HP voor de printer omvat de volgende informatie:

- Installeren en configureren
- Leren en gebruiken
- Problemen oplossen
- Software- en firmware-updates downloaden
- Meepraten op ondersteuningsforums
- Informatie over garantie en wettelijke voorschriften zoeken

Toepassingen van HP Webservices gebruiken (alleen modellen met aanraakscherm)

Toepassingen van HP Web Services bieden nuttige content die automatisch van het internet naar de printer kan worden gedownload. Kies uit verschillende toepassingen waaronder nieuws, kalenders, formulieren en cloudopslag van documenten.

Om deze toepassingen te activeren en de downloads te plannen, gaat u naar de HP Connected-website op www.hpconnected.com



OPMERKING: De printer moet zijn verbonden met een vast of draadloos netwerk en over een internetverbinding beschikken om deze functie te kunnen gebruiken. HP-webservices dient te zijn ingeschakeld op de printer.

Webservices activeren

Dit proces schakelt zowel de HP Webservices als het menu **Toepassingen**  in.

1. Veeg vanaf het beginscherm op het bedieningspaneel van de printer totdat het menu **Instellingen** wordt weergegeven. Raak de knop **Instellingen**  aan om het menu te openen.
2. Raak **HP Web Services** aan.
3. Raak **Webservices inschakelen** aan.
4. Raak **Afdrukken** aan om de gebruiksvoorwaarden van HP-webservices af te drukken.
5. Raak **OK** aan om de procedure te voltooien.

Nadat u een toepassing vanaf de HP Connected-website hebt gedownload, is deze beschikbaar in het menu **Toepassingen** in het bedieningspaneel van de printer.

Het verbindingstype van de printer wijzigen (Windows)

Indien u de printer al gebruikt en de manier waarop deze is aangesloten wilt wijzigen, kunt u de snelkoppeling **Configuratie en software van apparaat** op uw computer gebruiken om de verbinding te wijzigen. Sluit de nieuwe printer bijvoorbeeld via een USB- of netwerkkabel aan op de computer of wijzig de verbinding van USB in een draadloze verbinding.

Geavanceerde configuratie met de geïntegreerde webserver van HP (EWS) en HP Device Toolbox (Windows)

Met de geïntegreerde webserver van HP kunt u via de computer afdrufuncties beheren in plaats van via het bedieningspaneel van de printer.

- Printerstatusinformatie bekijken
- De resterende levensduur van de benodigdheden bepalen en nieuwe benodigdheden bestellen
- De configuratie van de laden weergeven en wijzigen
- De menuconfiguratie van het bedieningspaneel van de printer bekijken en wijzigen
- Interne pagina's weergeven en afdrukken
- Meldingen ontvangen over gebeurtenissen met betrekking tot de printer en de benodigdheden
- De netwerkconfiguratie bekijken en wijzigen

De geïntegreerde webserver van HP is beschikbaar wanneer de printer is aangesloten op een IP-netwerk. De geïntegreerde webserver van HP biedt geen ondersteuning voor IPX-printeraansluitingen. U hebt geen toegang tot internet nodig om de geïntegreerde webserver van HP te kunnen openen en gebruiken.

Wanneer de printer is aangesloten op het netwerk, is de geïntegreerde webserver van HP automatisch beschikbaar.

 **OPMERKING:** HP Device Toolbox is software die wordt gebruikt om verbinding te maken met de geïntegreerde webserver van HP wanneer de printer via USB is aangesloten op een computer. Deze software is alleen beschikbaar als u een volledige installatie hebt uitgevoerd wanneer de printer op de computer is aangesloten. Sommige functies zijn mogelijk niet beschikbaar, afhankelijk van hoe de printer is aangesloten.

 **OPMERKING:** De geïntegreerde webserver van HP is niet toegankelijk buiten de netwerkfirewall.

Methode een: De geïntegreerde webserver van HP (EWS) openen vanuit het menu Start

1. Open de HP Printer Assistant.
 - **Windows 8.1:** Klik op de pijl omlaag in de linkerbenedenhoek van het scherm **Start** en selecteer de printernaam.
 - **Windows 8:** Klik met de rechtermuisknop op een leeg gedeelte van het scherm **Start**, klik op **Alle apps** op de app-balk en selecteer vervolgens de naam van de printer.
 - **Windows 7, Windows Vista en Windows XP:** Klik vanaf de computer op **Start**, selecteer **Alle programma's**, klik op **HP**, klik op de map voor de printer, selecteer het pictogram met de naam van de printer en open vervolgens **HP Printer Assistant**.
2. Selecteer **Afdrukken** in de HP Printer Assistant en selecteer **HP Device Toolbox**.



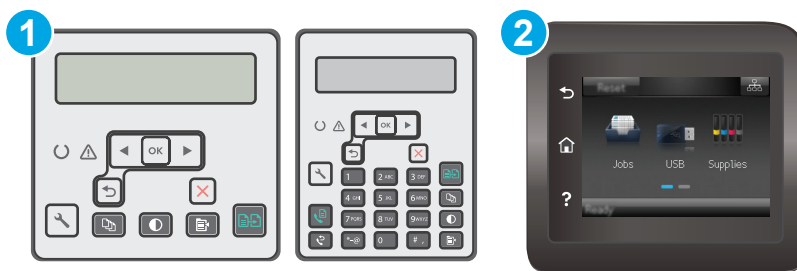

Methode 2: De geïntegreerde webserver van HP (EWS) openen vanuit een browser

 **OPMERKING:** De stappen zijn afhankelijk van het soort bedieningspaneel.





- | | |
|---|---|
| 1 | 2-regelig bedieningspaneel |
| 2 | Bedieningspaneel uitgevoerd als aanraakscherm |

- 2-regelige bedieningspanelen:** Druk op de knop Instellingen  op het bedieningspaneel van de printer. Open het menu **Netwerkinstellingen** en selecteer **IP-adres weergeven** om het IP-adres of de hostnaam weer te geven.

Touchbedieningspanelen: Raak de knop Verbindingsinformatie  /  aan in het beginscherm op het bedieningspaneel van de printer en raak vervolgens de knop **Netwerk verbonden**  of **Wi-Fi-netwerk AAN**  aan om het IP-adres of de hostnaam weer te geven.

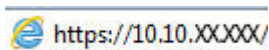
- Open een internetbrowser en voer in de adresregel het IP-adres of de hostnaam in zoals die wordt weergegeven op het bedieningspaneel van de printer. Druk op de toets **Enter** op het toetsenbord van de pc. De geïntegreerde webserver wordt geopend.



 **OPMERKING:** Als de webbrowser een bericht weergeeft dat toegang tot de website mogelijk niet veilig is, selecteert u de optie om door te gaan naar de website. Toegang tot deze website zal de computer niet beschadigen.

Tabblad of gebied	Omschrijving
<p>Het tabblad Home</p> <p>Hier vindt u informatie over de printer, de status en de configuratie.</p>	<ul style="list-style-type: none"> • Apparaatstatus: Hiermee geeft u de status van de printer weer en het geschatte percentage resterende levensduur van benodigdheden van HP. • Status benodigdheden: Toont de geschatte resterende levensduur van benodigdheden van HP in procenten. De werkelijke resterende levensduur van benodigdheden kan variëren. Zorg dat u vervangende benodigdheden hebt die u kunt plaatsen wanneer de afdrukkwaliteit niet meer voldoet. De cartridge hoeft alleen te worden vervangen, als de afdrukkwaliteit niet langer acceptabel is. • Apparaatconfiguratie: Hier vindt u informatie die op de configuratiepagina van de printer wordt weergegeven. • Netwerkoverzicht: Hier vindt u informatie over de netwerkconfiguratiepagina van de printer. • Rapporten: Hiermee drukt u de door de printer gegenereerde configuratiepagina en statuspagina voor benodigdheden af. • Logbestand: Hierin staan alle printergebeurtenissen en -fouten.

Tabblad of gebied	Omschrijving
<p>Tabblad Systeem</p> <p>Hiermee kunt u de printer vanaf uw computer configureren.</p>	<ul style="list-style-type: none"> • Apparaatgegevens: Biedt basisinformatie over de printer en het bedrijf. • Papierinstellingen: Hiermee wijzigt u de standaardpapierverwerkingsinstellingen van de printer. • Afdrukkwaliteit: Hiermee wijzigt u de standaardinstellingen voor de afdrukkwaliteit van de printer. • Energie-instellingen: Hiermee wijzigt u de standaardtijden voor het activeren van de sluimermodus of automatisch uitschakelen. • Papiersoorten: Hiermee kunt u afdrukmodi configureren die overeenkomen met de door de printer geaccepteerde papiersoorten. • Systeeminstellingen: Hiermee wijzigt u de standaardstelsysteeminstellingen van de printer. • Instellingen benodigdheden: Wijzig de instellingen voor waarschuwingen Cartridge bijna leeg en overige informatie voor benodigdheden. • Service: Hiermee voert u de schoonmaakprocedure van de printer uit. • Opslaan en herstellen: Hier kunt u de huidige instellingen voor de printer opslaan in een bestand op de computer. Gebruik dit bestand om dezelfde instellingen in een andere printer te laden of de instellingen op een later tijdstip te herstellen op deze printer. • Beheer: Hiermee kunt u het wachtwoord van de printer instellen of wijzigen. Schakel printerfuncties in of uit. <p>OPMERKING: Het tabblad Systeem kan met een wachtwoord worden beveiligd. Als dit printer op een netwerk is aangesloten, moet u eerst contact opnemen met de systeembeheerder voordat u de instellingen op dit tabblad wijzigt.</p>
<p>Tabblad Afdrukken</p> <p>Hiermee kunt u standaardafdrukinstellingen wijzigen vanaf uw computer.</p>	<ul style="list-style-type: none"> • Afdrukken: Hier kunt u de standaardafdrukinstellingen van de printer wijzigen, zoals het aantal exemplaren en de afdrukstand. Deze opties zijn tevens beschikbaar op het bedieningspaneel van de printer.
<p>Tabblad Fax</p> <p>(Alleen faxprinters)</p>	<ul style="list-style-type: none"> • Ontvangstopties: Hiermee regelt u hoe de printer omgaat met binnenkomende faxen. • Telefoonboek: Hiermee kunt u nummers aan het telefoonboek voor de fax toevoegen of verwijderen. • Lijst ongewenste faxen: Hiermee blokkeert u faxnummers die geen faxen naar de printer mogen sturen. • Faxactiviteitenlog: Hiermee bekijkt u de recente faxactiviteiten van de printer.
<p>Tabblad Scannen</p> <p>(alleen MFP-modellen)</p>	<p>Hiermee configureert u de functies Scannen naar netwerkmap en Scannen naar e-mail.</p> <ul style="list-style-type: none"> • Netwerkmap instellen: Hiermee configureert u mappen in het netwerk waar gescande bestanden in kunnen worden opgeslagen. • Instellingen scannen naar e-mail: Hiermee begint u het proces om de functie Scannen naar e-mail in te stellen. • Uitgaande e-mailprofielen: Hiermee stelt u een e-mailadres in dat als uitgaand adres wordt gebruikt voor alle e-mails die vanaf de printer worden verzonden. • Adresboek e-mail: Hiermee kunt u adressen aan het e-mailadresboek toevoegen of verwijderen. • E-mailopties: Hiermee stelt u een standaardonderwerpregel en -e-mailtekst in. Hiermee stelt u standaardscaninstellingen voor e-mails in.

Tabblad of gebied	Omschrijving
Tabblad Kopiëren	Gebruik dit tabblad om de standaardinstellingen voor kopiëren in te stellen.
Tabblad Netwerk (Alleen printers die op een netwerk zijn aangesloten)	Op dit tabblad kunnen netwerkbeheerders de netwerkgerelateerde instellingen voor de printer beheren wanneer deze op een IP-netwerk is aangesloten. Hiermee kan ook de netwerkbeheerder de Wi-Fi Direct-functie instellen. Dit tabblad verschijnt niet als de printer rechtstreeks op een computer is aangesloten. Hiermee kunt u netwerkinstellingen wijzigen vanaf uw computer.
Tabblad HP Web Services	Gebruik dit tabblad om verschillende webgebaseerde hulpprogramma's voor de printer in te stellen en te gebruiken.

Geavanceerde configuratie met HP Utility voor OS X

Gebruik de HP Utility om de status van de printer te controleren of de printerinstellingen via de computer weer te geven of te wijzigen.

U kunt gebruikmaken van de HP Utility als de printer beschikt over een USB-kabel of als het is aangesloten op een TCP/IP-netwerk.

HP Utility openen

1. Open de map **Programma's** op de computer.
2. Selecteer eerst **HP** en vervolgens **HP Utility**.

Functies van HP Utility

In de HP Utility-werkbalk vindt u de volgende items:

- **Apparaten:** Klik op deze knop om Mac-apparaten die door de HP Utility zijn gevonden, weer te geven of te verbergen.
- **Alle instellingen:** Klik op deze knop om terug te keren naar de startweergave van de HP Utility.
- **HP-ondersteuning:** Klik op deze knop om een browser te openen en naar de HP-ondersteuningspagina te gaan.
- **Benodigdheden:** Klik op deze knop om de HP SureSupply-website te openen.
- **Registratie:** Klik op deze knop om de registratiepagina van HP te openen.
- **Recycling:** Klik op deze knop om de website van het HP Planet Partners-recyclingprogramma te openen.

De HP Utility bestaat uit pagina's die u kunt openen door in de lijst **Alle instellingen** te klikken. In de volgende tabel staat beschreven welke taken u kunt uitvoeren met HP Utility.

Item	Omschrijving
Status benodigdheden	Hiermee wordt de status van de printerbenodigdheden weergegeven en ziet u koppelingen om online benodigdheden te bestellen.
Apparaatgegevens	Hiermee wordt informatie over de huidige geselecteerde printer weergegeven, waaronder de service-id van de printer (indien toegewezen), de firmwareversie (FW-versie), het serienummer en het IP-adres.
Opdrachten	Stuurt na de afdruktaak speciale tekens of afdrukopdrachten naar de printer. OPMERKING: Deze optie is alleen beschikbaar nadat u in het menu Weergave de optie Toon geavanceerde opties hebt geselecteerd.
Bestand uploaden	Brengt bestanden over van de computer naar de printer. U kunt de volgende bestandstypen uploaden: <ul style="list-style-type: none">◦ Taal HP LaserJet-printeropdrachten (.prn)◦ Portable Document Format (.pdf)◦ PostScript (.ps)◦ Text (.txt)

Item	Omschrijving
Energiebeheer	Configureer de energie-instellingen van de printer.
Firmware bijwerken	Zet een updatebestand voor firmware over naar de printer. OPMERKING: Deze optie is alleen beschikbaar nadat u in het menu Weergave de optie Toon geavanceerde opties hebt geselecteerd.
HP Connected	Hiermee hebt u toegang tot de HP Connected-website.
Berichtencentrum	Hier worden fouten weergegeven die in de printer zijn opgetreden.
Duplexmodus	Hiermee schakelt u de modus voor automatisch dubbelzijdig afdrukken in. (Alleen duplexprinters)
Netwerkinstellingen	Hiermee configureert u de netwerkinstellingen, zoals de IPv4-instellingen IPv6-instellingen, Bonjour-instellingen en andere instellingen. (Alleen printers die op een netwerk zijn aangesloten)
Beheer van benodigdheden	Hiermee configureert u wat de printer moet doen wanneer benodigdheden het einde van de geschatte levensduur naderen.
Configuratie van laden	Hiermee wijzigt u het papierformaat en de papiersoort voor elke lade.
Aanvullende instellingen	Hiermee opent u de geïntegreerde webserver van HP (EWS). OPMERKING: USB-verbindingen worden niet ondersteund.
Proxyserverinstellingen	Hiermee configureert u een proxyserver voor deze printer.
Basisfaxinstellingen:	Instellen van de velden in de faxkoptekst en configureren hoe de printer inkomende oproepen beantwoordt. (alleen MFP-faxmodellen)
Fax doorsturen	De printer zo instellen dat de inkomende faxberichten naar een ander nummer worden verstuurd. (alleen MFP-faxmodellen)
Faxlogboeken	De logboeken van alle faxen bekijken. (alleen MFP-faxmodellen)
Faxsnelkiesnummers	Faxnummers toevoegen aan de snelkieslijst. (alleen MFP-faxmodellen)
Ongewenste faxberichten blokkeren	Bewaren van faxnummers die u wilt blokkeren. (alleen MFP-faxmodellen)
Scannen naar e-mail	Hiermee opent u de geïntegreerde webserver van HP (EWS), zodat u instellingen kunt configureren voor het scannen naar e-mail. (Alleen MFP-printers)
Scannen naar netwerkmap	Hiermee opent u de geïntegreerde webserver van HP (EWS), zodat u instellingen kunt configureren voor het scannen naar een netwerkmap. (Alleen MFP-printers)

IP-netwerkinstellingen configureren

- [Inleiding](#)
- [Disclaimer voor printer delen](#)
- [Netwerkinstellingen weergeven of wijzigen](#)
- [De naam van de printer in het netwerk wijzigen](#)
- [IPv4 TCP/IP-parameters handmatig configureren via het bedieningspaneel](#)
- [Verbindingssnelheid instellen](#)

Inleiding

Configureer de netwerkinstellingen voor de printer aan de hand van de volgende secties.

Disclaimer voor printer delen

HP ondersteunt geen peer-to-peer netwerken, aangezien dit een functie is van Microsoft-besturingssystemen en niet van de printerdrivers van HP. Ga naar de website van Microsoft op www.microsoft.com.

Netwerkinstellingen weergeven of wijzigen

U kunt de IP-configuratie-instellingen weergeven of wijzigen via de geïntegreerde webserver van HP.



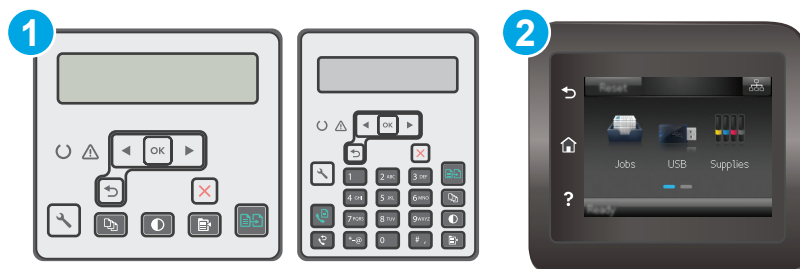

 **OPMERKING:** De stappen zijn afhankelijk van het soort bedieningspaneel.



- | | |
|---|---|
| 1 | 2-regelig bedieningspaneel |
| 2 | Bedieningspaneel uitgevoerd als aanraakscherm |

1. Open de HP Embedded Web Server (EWS, geïntegreerde webserver):

- 2-regelige bedieningspanelen:** Druk op de knop Instellingen  op het bedieningspaneel van de printer. Open het menu **Netwerkinstellingen** en selecteer **IP-adres weergeven** om het IP-adres of de hostnaam weer te geven.

Touchbedieningspanelen: Raak de knop Verbindingsinformatie  /  aan in het beginscherm op het bedieningspaneel van de printer en raak vervolgens de knop **Netwerk verbonden**  of **Wi-Fi-netwerk AAN**  aan om het IP-adres of de hostnaam weer te geven.

- b. Open een internetbrowser en voer in de adresregel het IP-adres of de hostnaam in zoals die wordt weergegeven op het bedieningspaneel van de printer. Druk op de toets **Enter** op het toetsenbord van de pc. De geïntegreerde webserver wordt geopend.

 <https://10.10.XXXXX/>

 **OPMERKING:** Als de webbrowser een bericht weergeeft dat toegang tot de website mogelijk niet veilig is, selecteert u de optie om door te gaan naar de website. Toegang tot deze website zal de computer niet beschadigen.

2. Klik op het tabblad **Netwerk** voor informatie over het netwerk. Wijzig desgewenst de instellingen.

De naam van de printer in het netwerk wijzigen

Indien u de naam van de printer in een netwerk wilt wijzigen zodat de printer kan worden geïdentificeerd, gebruikt u de geïntegreerde webserver van HP.



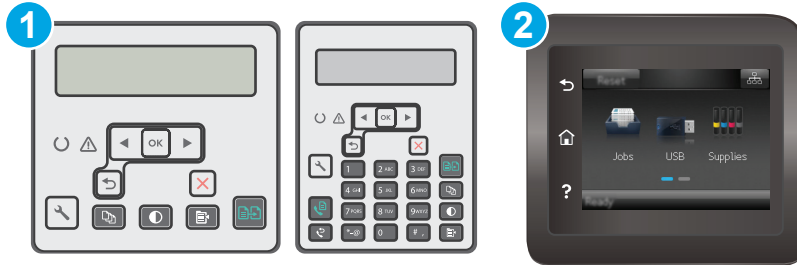

 **OPMERKING:** De stappen zijn afhankelijk van het soort bedieningspaneel.



- | | |
|---|---|
| 1 | 2-regelig bedieningspaneel |
| 2 | Bedieningspaneel uitgevoerd als aanraakscherm |

1. Open de HP Embedded Web Server (EWS, geïntegreerde webserver):

- a. **2-regelige bedieningspanelen:** Druk op de knop Instellingen  op het bedieningspaneel van de printer. Open het menu **Netwerkinstellingen** en selecteer **IP-adres weergeven** om het IP-adres of de hostnaam weer te geven.

Touchbedieningspanelen: Raak de knop Verbindingsinformatie  /  aan in het beginscherm op het bedieningspaneel van de printer en raak vervolgens de knop **Netwerk verbonden**  of **Wi-Fi-netwerk AAN**  aan om het IP-adres of de hostnaam weer te geven.

- b. Open een internetbrowser en voer in de adresregel het IP-adres of de hostnaam in zoals die wordt weergegeven op het bedieningspaneel van de printer. Druk op de toets **Enter** op het toetsenbord van de pc. De geïntegreerde webserver wordt geopend.

 <https://10.10.XX.XXX/>

 **OPMERKING:** Als de webbrowser een bericht weergeeft dat toegang tot de website mogelijk niet veilig is, selecteert u de optie om door te gaan naar de website. Toegang tot deze website zal de computer niet beschadigen.

2. Open het tabblad **Systeem**.
3. Op de pagina **Apparaatgegevens** wordt de standaardprinternaam weergegeven in het veld **Apparaatnaam**. U kunt deze naam wijzigen zodat u de printer kunt identificeren.

 **OPMERKING:** Het invullen van de andere velden op deze pagina is optioneel.

4. Klik op de knop **Toepassen** om de wijzigingen toe te passen.

IPv4 TCP/IP-parameters handmatig configureren via het bedieningspaneel

Met de menu's van het bedieningspaneel kunt u handmatig een IPv4-adres, subnetmasker en standaardgateway instellen.

 **OPMERKING:** De stappen zijn afhankelijk van het soort bedieningspaneel.

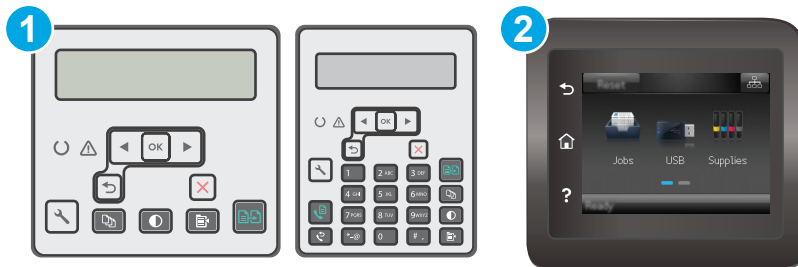

1 2-regelig bedieningspaneel

2 Bedieningspaneel uitgevoerd als aanraakscherm

2-regelige bedieningspanelen

1. Druk op de knop **Instellingen**  op het bedieningspaneel van de printer.
2. Open de volgende menu's:
 - **Netwerk instellen**
 - **IPv4-configuratiemethode**
 - **Handmatig**
3. Gebruik de pijlknoppen en de knop **OK** om het IP-adres, subnetmasker en standaardgateway in te voeren en raak vervolgens de knop **OK** aan om de wijzigingen op te slaan.

Touchbedieningspaneel

1. Raak vanaf het beginscherm op het bedieningspaneel van de printer de knop **Instellingen**  aan.
2. Ga naar en raak het menu **Netwerkinstellingen** aan.
3. Raak het menu **IPV4-configuratiemethode** aan en vervolgens de knop **Handmatig**.
4. Gebruik het toetsenblok op het aanraakscherm om het IP-adres in te voeren en raak vervolgens de knop **OK** aan. Raak de knop **Ja** aan om te bevestigen.
5. Gebruik het toetsenblok op het aanraakscherm om het subnetmasker in te voeren en raak vervolgens de knop **OK** aan. Raak de knop **Ja** aan om te bevestigen.
6. Gebruik het toetsenblok op het aanraakscherm om de standaardgateway in te voeren en raak vervolgens de knop **OK** aan. Raak de knop **Ja** aan om te bevestigen.

Verbindingsnelheid instellen

 **OPMERKING:** Deze informatie geldt alleen voor ethernetnetwerken, niet voor draadloze netwerken.

De verbindingssnelheid van de afdrukservers moet overeenkomen met die van de netwerkhub. In de meeste gevallen dient u de printer in de automatische modus te laten. Onjuiste wijzigingen van de verbindingssnelheid hebben mogelijk tot gevolg dat de printer niet met andere netwerkapparaten kan communiceren. Gebruik het bedieningspaneel van de printer om wijzigingen aan te brengen.



 **OPMERKING:** De printerinstelling moet overeenkomen met de instelling van het netwerkapparaat (een netwerkhub, switch, gateway, router of computer).

 **OPMERKING:** Wanneer u aan deze instellingen wijzigingen aanbrengt, wordt de printer uit- en vervolgens weer ingeschakeld. Breng alleen wijzigingen aan wanneer de printer niet-actief is.

 **OPMERKING:** De stappen zijn afhankelijk van het soort bedieningspaneel.



- 1 2-regelig bedieningspaneel
- 2 Bedieningspaneel uitgevoerd als aanraakscherm

1. **2-regelige bedieningspanelen:** Druk op de knop **Instellingen**  op het bedieningspaneel van de printer.
Touchbedieningspanelen: Veeg vanaf het beginscherm op het bedieningspaneel van de printer totdat het menu **Instellingen** wordt weergegeven. Raak de knop **Instellingen**  aan om het menu te openen.
2. Open de volgende menu's:

- [Netwerk instellen](#)
 - [Verbindingssnelh.](#)
- 3.** Voer een van de volgende handelingen uit:
- **Automatisch:** De afdrukserver zorgt zelf automatisch voor configuratie met de hoogste verbindingssnelheid en communicatiemodus die op het netwerk zijn toegestaan.
 - **10T vol:** 10 megabytes per seconde (Mbps), volledige duplexwerking
 - **10T half:** 10 Mbps, half-duplexwerking
 - **100TX vol:** 100 Mbps, volledige duplexwerking
 - **100TX half:** 100 Mbps, half-duplexwerking
 - **1000T vol:** 1000 Mbps, volledige duplexwerking
- 4.** Raak de knop [Opslaan](#) aan of druk op [OK](#). De printer wordt uit- en weer ingeschakeld.

Functies voor beveiliging van de printer

Inleiding

De printer bevat beveiligingsopties waarmee toegang tot configuratie-instellingen en beveiligde gegevens kan worden beperkt. Ook kan toegang tot belangrijke hardwarecomponenten worden ontzegd.

- [Het wachtwoord van het systeem toewijzen of wijzigen met de geïntegreerde webserver](#)
- [De formatter vergrendelen](#)

Het wachtwoord van het systeem toewijzen of wijzigen met de geïntegreerde webserver

Stel een wachtwoord voor toegang tot de printer en de geïntegreerde webserver van HP in zodat onbevoegde gebruikers de printerinstellingen niet kunnen wijzigen.

 **OPMERKING:** De stappen zijn afhankelijk van het soort bedieningspaneel.

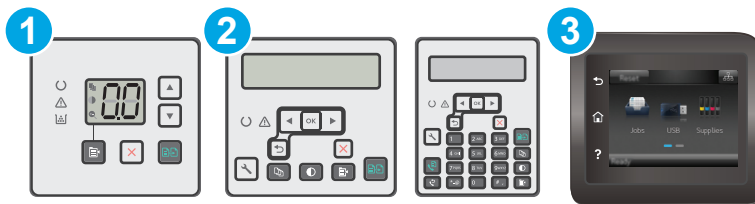

1	LED-bedieningspaneel
2	2-regelig bedieningspaneel
3	Bedieningspaneel uitgevoerd als aanraakscherm





1. Open de HP Embedded Web Server (EWS, geïntegreerde webserver):

LED-bedieningspanelen

- a. Open de HP Printer Assistant.
 - **Windows 8.1:** Klik op de pijl omlaag in de linkerbenedenhoek van het scherm **Start** en selecteer de printernaam.
 - **Windows 8:** Klik met de rechtermuisknop op een leeg gedeelte van het scherm **Start**, klik op **Alle apps** op de app-balk en selecteer vervolgens de naam van de printer.
 - **Windows 7, Windows Vista en Windows XP:** Klik vanaf de computer op **Start**, selecteer **Alle programma's**, klik op **HP**, klik op de map voor de printer, selecteer het pictogram met de naam van de printer en open vervolgens **HP Printer Assistant**.
- b. Selecteer **Afdrukken** in de HP Printer Assistant en selecteer **HP Device Toolbox**.

2-regelige bedieningspanelen en bedieningspanelen met aanraakscherm:

- a. **2-regelige bedieningspanelen:** Druk op de knop Instellingen  op het bedieningspaneel van de printer. Open het menu **Netwerkinstellingen** en selecteer **IP-adres weergeven** om het IP-adres of de hostnaam weer te geven.

Touchbedieningspanelen: Raak de knop Verbindingsinformatie  /  aan in het beginscherm op het bedieningspaneel van de printer en raak vervolgens de knop **Netwerk verbonden**  of **Wi-Fi-netwerk AAN**  aan om het IP-adres of de hostnaam weer te geven.

- b. Open een internetbrowser en voer in de adresregel het IP-adres of de hostnaam in zoals die wordt weergegeven op het bedieningspaneel van de printer. Druk op de toets **Enter** op het toetsenbord van de pc. De geïntegreerde webserver wordt geopend.

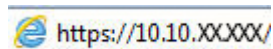

 **OPMERKING:** Als de webbrowser een bericht weergeeft dat toegang tot de website mogelijk niet veilig is, selecteert u de optie om door te gaan naar de website. Toegang tot deze website zal de computer niet beschadigen.

2. Klik op het tabblad **Systeem** op de koppeling **Beheer** in het linkerdeelvenster.
3. Voer in het veld **Wachtwoord** in het gebied **Productbeveiliging** het wachtwoord.
4. Voer in het veld **Wachtwoord bevestigen** opnieuw het wachtwoord in.
5. Klik op de knop **Toepassen**.

 **OPMERKING:** Noteer het wachtwoord en bewaar het op een veilige plaats.

De formatter vergrendelen

De formatter heeft een sleuf waarop u een beveiligingskabel kunt aansluiten. Door de formatter te vergrendelen, voorkomt u dat iemand waardevolle onderdelen uit de formatter verwijdert.

Instellingen voor energiebesparing

- [Inleiding](#)
- [Afdrukken met EconoMode](#)
- [De instelling Sluimermodus/automatisch uitschakelen na inactiviteit instellen](#)
- [De vertraging voor uitschakelen na inactiviteit instellen en de printer zo configureren dat deze maximaal 1 watt verbruikt](#)
- [De instelling voor uitschakelvertraging configureren](#)

Inleiding

De printer beschikt over verschillende functies waarmee op energieverbruik en benodigheden kan worden bespaard.

Afdrukken met EconoMode

Deze printer beschikt over de optie EconoMode, waarmee u conceptversies van documenten kunt afdrukken. Door EconoMode te gebruiken, verbruikt u minder toner. De afdrukkwaliteit kan in EconoMode echter minder zijn.

HP raadt doorlopend gebruik van de EconoMode af. Als de EconoMode voortdurend wordt gebruikt, is het mogelijk dat de toner langer meegaat dan de mechanische onderdelen van de tonercartridge. Als de afdrukkwaliteit slechter wordt en niet meer acceptabel is, is het verstandig de tonercartridge te vervangen.

 **OPMERKING:** Als deze optie niet beschikbaar is in uw printdriver, kunt u deze instellen met de HP geïntegreerde webserver.

1. Selecteer de **afdrukoptie** vanuit het programma.
2. Selecteer de printer en klik vervolgens op de knop **Eigenschappen** of **Voorkeuren**.
3. Klik op het tabblad **Papier/Kwaliteit**.
4. Klik op de optie **EconoMode**.

De instelling Sluimermodus/automatisch uitschakelen na inactiviteit instellen

Gebruik de menu's op het bedieningspaneel om in te stellen hoe lang het duurt voordat de slaapstand van de printer wordt ingeschakeld.

Voer de volgende stappen uit om de instelling Sluimermodus/automatisch uitschakelen na te wijzigen:

 **OPMERKING:** De stappen zijn afhankelijk van het soort bedieningspaneel.

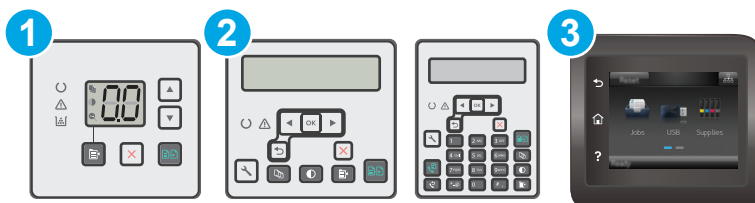

1	LED-bedieningspaneel
2	2-regelig bedieningspaneel
3	Bedieningspaneel uitgevoerd als aanraakscherm

LED-bedieningspanelen:

1. Open de geïntegreerde webserver van HP (EWS):
 - a. Open de HP Printer Assistant.
 - **Windows 8.1:** Klik op de pijl omlaag in de linkerbenedenhoek van het scherm **Start** en selecteer de printernaam.
 - **Windows 8:** Klik met de rechtermuisknop op een leeg gedeelte van het scherm **Start**, klik op **Alle apps** op de app-balk en selecteer vervolgens de naam van de printer.
 - **Windows 7, Windows Vista en Windows XP:** Klik vanaf de computer op **Start**, selecteer **Alle programma's**, klik op **HP**, klik op de map voor de printer, selecteer het pictogram met de naam van de printer en open vervolgens **HP Printer Assistant**.
 - b. Selecteer **Afdrukken** in de HP Printer Assistant en selecteer **HP Device Toolbox**.
2. Klik op het tabblad **Systeem** en selecteer eerst de pagina **Systeeminstellingen** en vervolgens de pagina **Energie-instellingen**.
3. Selecteer de tijd voor de sluimervertraging/vertraging voor automatisch uitschakelen en klik op **Toepassen**.

2-regelige bedieningspanelen en bedieningspanelen met aanraakscherm:

1. Open het menu **Instellingen** op het bedieningspaneel van de printer.
2. Open de volgende menu's:
 - **Systeeminstellingen**
 - **Energie-instellingen**
 - **Sluimermodus/automatisch uitschakelen na**
3. Gebruik de pijlknoppen om de tijd voor Sluimermodus/automatisch uitschakelen na te selecteren, en druk vervolgens op de knop **OK**.

Selecteer de tijd voor Sluimermodus/automatisch uitschakelen na.

De vertraging voor uitschakelen na inactiviteit instellen en de printer zo configureren dat deze maximaal 1 watt verbruikt

Gebruik de menu's op het bedieningspaneel om in te stellen hoe lang het duurt voordat de printer wordt uitgeschakeld.



OPMERKING: Nadat de printer is uitgeschakeld, neemt het stroomverbruik af tot 1 watt of minder.

Voer de volgende stappen uit om de instellingen voor uitschakelvertraging te wijzigen:

 **OPMERKING:** De stappen zijn afhankelijk van het soort bedieningspaneel.

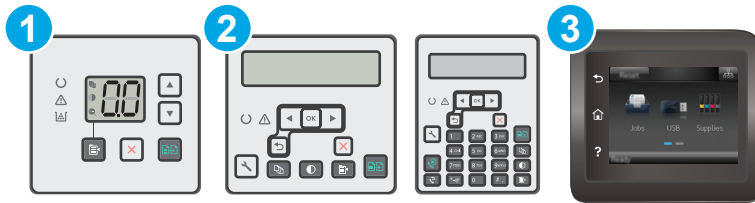

- | | |
|---|---|
| 1 | LED-bedieningspaneel |
| 2 | 2-regelig bedieningspaneel |
| 3 | Bedieningspaneel uitgevoerd als aanraakscherm |

LED-bedieningspanelen:

1. Open de geïntegreerde webserver van HP (EWS):
 - a. Open de HP Printer Assistant.
 - **Windows 8.1:** Klik op de pijl omlaag in de linkerbenedenhoek van het scherm **Start** en selecteer de printernaam.
 - **Windows 8:** Klik met de rechtermuisknop op een leeg gedeelte van het scherm **Start**, klik op **Alle apps** op de app-balk en selecteer vervolgens de naam van de printer.
 - **Windows 7, Windows Vista en Windows XP:** Klik vanaf de computer op **Start**, selecteer **Alle programma's**, klik op **HP**, klik op de map voor de printer, selecteer het pictogram met de naam van de printer en open vervolgens **HP Printer Assistant**.
 - b. Selecteer **Afdrukken** in de HP Printer Assistant en selecteer **HP Device Toolbox**.
2. Klik op het tabblad **Systeem** en selecteer eerst de pagina **Systeeminstellingen** en vervolgens de pagina **Energie-instellingen**.
3. Selecteer de tijd voor de vertraging in het gebied **Uitschakelen na**.

 **OPMERKING:** De standaardwaarde is **4 uur**.

2-regelige bedieningspanelen en bedieningspanelen met aanraakscherm:

1. Open het menu **Instellingen** op het bedieningspaneel van de printer.
2. Open de volgende menu's:
 - **Stysteeminstellingen**
 - **Energie-instellingen**
 - **Uitschakelen na**
3. Selecteer de tijd voor de uitschakelvertraging.

 **OPMERKING:** De standaardwaarde is **4 uur**.

De instelling voor uitschakelvertraging configureren

Gebruik de menu's op het bedieningspaneel om te selecteren of de printer vertraagd wordt uitgeschakeld nadat de aan-uitknop is ingedrukt.

Voer de volgende stappen uit om de instellingen voor uitschakelvertraging te wijzigen:

 **OPMERKING:** De stappen zijn afhankelijk van het soort bedieningspaneel.

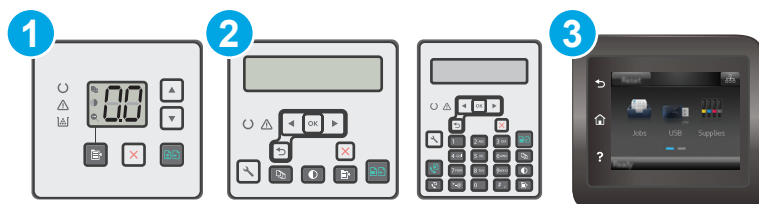

- | | |
|---|---|
| 1 | LED-bedieningspaneel |
| 2 | 2-regelig bedieningspaneel |
| 3 | Bedieningspaneel uitgevoerd als aanraakscherm |

LED-bedieningspanelen:

1. Open de geïntegreerde webservice van HP (EWS):
 - a. Open de HP Printer Assistant.
 - **Windows 8.1:** Klik op de pijl omlaag in de linkerbenedenhoek van het scherm **Start** en selecteer de printernaam.
 - **Windows 8:** Klik met de rechtermuisknop op een leeg gedeelte van het scherm **Start**, klik op **Alle apps** op de app-balk en selecteer vervolgens de naam van de printer.
 - **Windows 7, Windows Vista en Windows XP:** Klik vanaf de computer op **Start**, selecteer **Alle programma's**, klik op **HP**, klik op de map voor de printer, selecteer het pictogram met de naam van de printer en open vervolgens **HP Printer Assistant**.
 - b. Selecteer **Afdrukken** in de HP Printer Assistant en selecteer **HP Device Toolbox**.
2. Klik op het tabblad **Systeem** en selecteer eerst de pagina **Systeeminstellingen** en vervolgens de pagina **Energie-instellingen**.
3. Selecteer in het gedeelte **Uitschakelvertraging** een van de volgende vertragingsopties:
 - **Geen vertraging:** De printer wordt uitgeschakeld na een bepaalde periode van inactiviteit die is ingesteld bij de instelling Automatisch uitschakelen na.
 - **Bij poorten actief:** Als deze optie is geselecteerd, wordt de printer niet uitgeschakeld tenzij alle poorten niet-actief zijn. Een actieve netwerk- of faxverbinding voorkomt dat de printer wordt uitgeschakeld.

2-regelige bedieningspanelen en bedieningspanelen met aanraakscherm:

1. Open het menu [Instellingen](#) op het bedieningspaneel van de printer.
2. Open de volgende menu's:
 - [Systeeminstellingen](#)
 - [Energy Settings \(Energie-instellingen\)](#)
 - [Uitschakelvertraging](#)
3. Selecteer een van de vertragingsopties:
 - [Geen vertraging](#): De printer wordt uitgeschakeld na een bepaalde periode van inactiviteit die is ingesteld bij de instelling Automatisch uitschakelen na.
 - [Bij poorten actief](#): Als deze optie is geselecteerd, wordt de printer niet uitgeschakeld tenzij alle poorten niet-actief zijn. Een actieve netwerk- of faxverbinding voorkomt dat de printer wordt uitgeschakeld.

De firmware bijwerken

HP verstrekt regelmatig printerupdates, nieuwe Web Services-apps en nieuwe functies voor bestaande Web Services-apps. Voer de volgende stappen uit om de printerfirmware voor één printer bij te werken. Wanneer u de firmware bijwerkt, worden Web Services-apps automatisch bijgewerkt.

Er zijn twee ondersteunde methoden om de firmware bij te werken op deze printer. Gebruik slechts een van de volgende methoden om de printerfirmware bij te werken.

Methode 1: De firmware bijwerken via het 2-regelige bedieningspaneel of het bedieningspaneel met aanraakscherm

Gebruik deze stappen om de firmware te laden via het bedieningspaneel (alleen voor printers die zijn aangesloten op het netwerk), en/of stel de printer in om toekomstige firmware-updates automatisch te laden. Ga naar methode twee voor printers die via USB zijn aangesloten.

 **OPMERKING:** De stappen zijn afhankelijk van het soort bedieningspaneel.

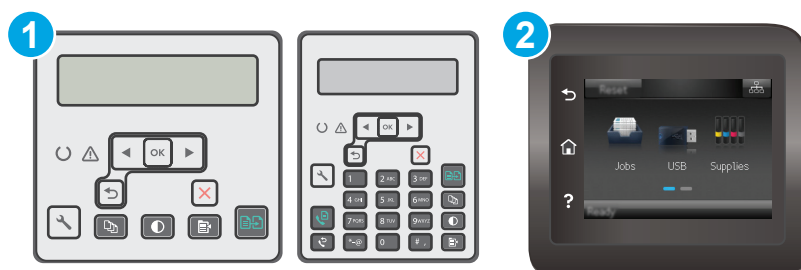

- | | |
|---|---|
| 1 | 2-regelig bedieningspaneel |
| 2 | Bedieningspaneel uitgevoerd als aanraakscherm |

2-regelige bedieningspanelen:

1. Controleer of de printer is aangesloten op een bekabeld (ethernet) of draadloos netwerk met een actieve internetverbinding.

 **OPMERKING:** De printer moet een internetverbinding hebben om de firmware te kunnen bijwerken via een netwerkverbinding.

2. Druk op de knop Instellingen  op het bedieningspaneel van de printer.
3. Open eerst het menu **Service** en dan het menu **LaserJet Update**.

 **OPMERKING:** Als de optie **LaserJet Update** niet wordt vermeld, gaat u naar methode twee.

4. Selecteer **Controleren op updates** om op updates te controleren.

 **OPMERKING:** De printer controleert automatisch op een update en als een nieuwere versie wordt gedetecteerd, wordt de update automatisch gestart.

5. Stel de printer zo in dat de firmware automatisch wordt bijgewerkt wanneer er updates beschikbaar zijn.

Druk op de knop Instellingen  op het bedieningspaneel van de printer.

Open eerst het menu **Service** en dan het menu **LaserJet Update**. Selecteer vervolgens het menu **Updates beheren**.

Stel de optie **Updates toestaan** in op **JA** en stel vervolgens de optie **Automatisch controleren** in op **AAN**.

Touchbedieningspanelen:

1. Controleer of de printer is aangesloten op een bekabeld (ethernet) of draadloos netwerk met een actieve internetverbinding.

 **OPMERKING:** De printer moet een internetverbinding hebben om de firmware te kunnen bijwerken via een netwerkverbinding.

2. Raak vanaf het beginscherm op het bedieningspaneel van de printer de knop **Instellingen**  aan.
3. Ga naar en open het menu **Service**, en open het menu **LaserJet Update**.

 **OPMERKING:** Als de optie **LaserJet-update** niet wordt vermeld, gaat u naar methode twee.

4. Raak **Nu updates zoeken** om te zoeken naar updates.

 **OPMERKING:** De printer controleert automatisch op een update en als een nieuwere versie wordt gedetecteerd, wordt de update automatisch gestart.

5. Stel de printer zo in dat de firmware automatisch wordt bijgewerkt wanneer er updates beschikbaar zijn.

Raak vanaf het beginscherm op het bedieningspaneel van de printer de knop **Instellingen**  aan.

Open eerst het menu **Service** en dan het menu **LaserJet Update**. Selecteer vervolgens het menu **Updates beheren**.

Stel de optie **Updates toestaan** in op **JA** en stel vervolgens de optie **Automatisch controleren** in op **AAN**.

Methode twee: De firmware bijwerken met behulp van de Firmware Update Utility

Gebruik deze stappen om Firmware Update Utility handmatig van hp.com te downloaden en te installeren.

 **OPMERKING:** Deze methode is de enige beschikbare optie voor het bijwerken van de firmware voor printers die via een USB-kabel op de computer zijn aangesloten. Deze werkt ook voor printers die met een netwerk zijn verbonden.

 **OPMERKING:** U moet een printerdriver installeren om deze methode te gebruiken.

1. Ga naar www.hp.com/support, selecteer uw land/regio en taal, klik op de koppeling **Software en drivers** en typ de printernaam in het zoekveld. Druk op de knop **Enter** en selecteer de printer in de lijst met zoekresultaten.
2. Selecteer het besturingssysteem.
3. Zoek in de sectie **Firmware** de **Firmware Update Utility**.
4. Klik op **Downloaden**, klik op **Uitvoeren** en klik vervolgens opnieuw op **Uitvoeren**.
5. Wanneer het hulpprogramma is gestart, selecteert u de printer in de vervolgkeuzelijst en klikt op **Firmware verzenden**.



OPMERKING: Klik op **Configuratiepagina afdrukken** als u een configuratiepagina wilt afdrukken om te controleren of de versie van de geïnstalleerde firmware van vóór of na het updateproces is.

6. Volg de instructies op het scherm om de installatie te voltooien en klik op de knop **Sluiten** om het hulpprogramma te sluiten.

9 Problemen oplossen

- [Klantondersteuning](#)
- [Betekenis van lampjes op het bedieningspaneel \(alleen bedieningspanelen met LED-lampjes\)](#)
- [Help-systeem op het bedieningspaneel \(alleen modellen met aanraakscherm\)](#)
- [De fabrieksinstellingen herstellen](#)
- [Het bericht 'Cartridge bijna leeg' of 'Cartridge vrijwel leeg' wordt weergegeven op het bedieningspaneel van de printer of in de EWS](#)
- [Het apparaat pakt geen papier op of het papier wordt verkeerd ingevoerd](#)
- [Papierstoringen verhelpen](#)
- [De ADF-eenheid voor vervangbare film reinigen](#)
- [De afdrukwaliteit verbeteren](#)
- [Kopieer- en scanbeeldkwaliteit verbeteren](#)
- [Beeldkwaliteit fax verbeteren](#)
- [Problemen met bekabelde netwerken oplossen](#)
- [Problemen met draadloze netwerken oplossen](#)
- [Faxproblemen oplossen](#)

Voor meer informatie:

De volgende informatie is correct op het moment van uitgave. Zie www.hp.com/support/ljM129MFP voor actuele informatie.

De uitgebreide Help van HP voor de printer omvat de volgende informatie:

- Installeren en configureren
- Leren en gebruiken
- Problemen oplossen
- Software- en firmware-updates downloaden
- Meepraten op ondersteuningsforums
- Informatie over garantie en wettelijke voorschriften zoeken

Klantondersteuning

Telefonische ondersteuning voor uw land/regio	Telefoonnummers voor land/regio vindt u op de folder in de doos van de printer of op www.hp.com/support/ .
Zorg dat u de printernaam, het serienummer, de aankoopdatum en een probleemomschrijving bij de hand hebt	
24 uur per dag ondersteuning via internet en hulpprogramma's en drivers downloaden	www.hp.com/support/ljM129MFP
Aanvullende HP service- of onderhoudsovereenkomsten bestellen	www.hp.com/go/carepack
De printer registreren	www.register.hp.com







Betekenis van lampjes op het bedieningspaneel (alleen bedieningspanelen met LED-lampjes)

Als de printer bevestiging van de gebruiker nodig heeft, ziet u op het LED-bedieningspaneel afwisselend de tekst **Go** en een tweecijferige statuscode. Als de printer uw aandacht vereist, ziet u op het LED-bedieningspaneel afwisselend de tekst **Er** en een tweecijferige foutcode. Gebruik onderstaande tabel om eventuele printerproblemen te identificeren.









Tabel 9-1 Legenda van de statuslampjes

	Symbool voor "lampje uit"
	Symbool voor "lampje aan"
	Symbool voor "lampje knippert"

Tabel 9-2 Patronen van lampjes op het bedieningspaneel

Status van lampje	Foutmelding	De status van de printer	Actie
Het waarschuwingslampje knippert.	Go/01	De printer bevindt zich in de modus voor handmatige invoer.	Plaats papier van het juiste type en formaat in de invoerlade. Druk op de knop Kopiëren starten  om door te gaan.
	Go/02	De printer is bezig met de verwerking van een handmatige dubbelzijdige taak.	Plaats de pagina's in de invoerlade om de tweede zijde te bedrukken. Druk op de knop Kopiëren starten  om door te gaan.
	Go/03	De afdruktaak verschilt van de gebruikersinstellingen.	Plaats gewoon papier of druk op de knop Kopiëren starten  om door te gaan met het momenteel geplaatste papier.
	Er/01	De invoerlade is leeg.	Plaats papier in de lade.
	Er/02	Een klep is open.	Controleer of de bovenklep volledig is gesloten.
	Er/03	De printer kan een vel papier niet oppakken om af te drukken.	Druk op Kopiëren starten  om door te gaan.
	Er/04	Er is papier vastgelopen in de invoerlade.	Verwijder het vastgelopen papier.
	Er/05	Er is papier vastgelopen in het gebied van de tonercartridge.	Verwijder het vastgelopen papier.
	Er/06	Er is papier vastgelopen in het gebied van de uitvoerbak.	Verwijder het vastgelopen papier.
	Er/25	Het geplaatste papier heeft niet het formaat dat is vereist voor de afdruktaak.	Plaats ander papier of druk op de knop Kopiëren starten  om door te gaan met het momenteel geplaatste formaat.

Tabel 9-2 Patronen van lampjes op het bedieningspaneel (vervolg)

Status van lampje	Foutmelding	De status van de printer	Actie
	Er/26	Er is een algemene enginefout opgetreden in de printer.	Druk op Kopiëren starten  om door te gaan. Als fout zich herhaalt, schakelt u de printer uit. Wacht 30 seconden en schakel de printer weer in.
	Er/81	Er is onjuiste firmware geladen.	Druk op Kopiëren starten  om door te gaan. Laad de juiste firmware.
	Er/82	Er is een ongeldige codehandtekening opgetreden voor de printer.	Druk op Kopiëren starten  om de handtekening te accepteren of druk op Annuleren  om de upgrade te stoppen.
	Er/83	De printer heeft een ongeldige upgrade van de codehandtekening geannuleerd.	Druk op Kopiëren starten  om door te gaan.
	Er/90	De printer heeft een enginekabelfout gedetecteerd.	Druk op Kopiëren starten  om door te gaan. Als het probleem aanhoudt, neemt u contact op met de klantenondersteuning van HP.
	Er/91	Er is een scannerkabelfout opgetreden in de printer.	Druk op Kopiëren starten  om door te gaan. Als het probleem aanhoudt, neemt u contact op met de klantenondersteuning van HP.
	Er/92	De printer heeft een kabelfout met het bedieningspaneel gedetecteerd.	Druk op Kopiëren starten  om door te gaan. Als het probleem aanhoudt, neemt u contact op met de klantenondersteuning van HP.
Het waarschuwingslampje knippert en het tonerlampje brandt.	Er/08	De tonercartridge is vrijwel leeg.	Vervang de tonercartridge.
	Er/09	De belichtingstrommel is vrijwel leeg.	Vervang de belichtingstrommel.
	Er/10	Meerdere benodigdheden zijn bijna leeg.	Vervang de benodigdheden.
Het waarschuwingslampje en het tonerlampje knipperen.	Er/07	De tonercartridge of belichtingstrommel ontbreekt of is niet goed geïnstalleerd.	Installeer of de tonercartridge en de belichtingstrommel (opnieuw).
	Er/11	De tonercartridge is niet compatibel met de printer, misschien vanwege een ontbrekende of beschadigde geheugenchip.	Vervang de tonercartridge.

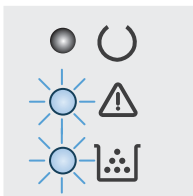
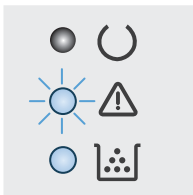

Tabel 9-2 Patronen van lampjes op het bedieningspaneel (vervolg)

Status van lampje	Foutmelding	De status van de printer	Actie
	Er/12	De belichtingstrommel is niet compatibel met de printer, misschien vanwege een ontbrekende of beschadigde geheugenchip.	Vervang de belichtingstrommel.
	Er/13	Meerdere benodigdheden zijn niet compatibel met de printer, misschien vanwege een ontbrekende of beschadigde geheugenchip.	Vervang de benodigdheden.
	Er/14	De tonercartridge is vergrendeld op een andere printer.	Vervang de tonercartridge.
	Er/15	De belichtingstrommel is vergrendeld op een andere printer.	Vervang de belichtingstrommel.
	Er/16	Meerdere benodigdheden zijn vergrendeld op een andere printer.	Vervang de benodigdheden.
	Er/17	Er is een onjuiste cartridge geïnstalleerd.	Vervang de tonercartridge.
	Er/18	Er is een onjuiste belichtingstrommel geïnstalleerd.	Vervang de belichtingstrommel.
	Er/19	Er zijn niet-geautoriseerde benodigdheden geïnstalleerd.	Vervang de benodigdheden.
	Er/20	Er is een fout opgetreden in de sensor van de cartridge.	Vervang de tonercartridge.
<p>Het waarschuwinglampje en het gereedlampje branden.</p> 	Er/30	<p>Er is een kritieke fout opgetreden. De printer kan zichzelf niet herstellen.</p>	<ol style="list-style-type: none"> Schakel de printer uit of koppel het netsnoer los van het stopcontact. Wacht 30 seconden en schakel de printer in of sluit het netsnoer weer op de printer aan. Wacht tot de printer is geïntialiseerd. <p>Als het probleem aanhoudt, neemt u contact op met de klantenondersteuning van HP.</p>
	Er/49		
	Er/50		
	Er/51		
	Er/52		
	Er/53		
	Er/54		
	Er/55		
	Er/56		
	Er/57		
Er/58			
Er/59			
Er/60			
Er/79			

Help-systeem op het bedieningspaneel (alleen modellen met aanraakscherm)

De printer heeft een ingebouwd Help-systeem dat uitleg geeft over het gebruik van elk scherm. U opent het Help-systeem door de knop Help ? in de rechterbovenhoek van het scherm aan te raken.



Voor sommige schermen opent Help een algemeen menu waarin kan worden gezocht naar specifieke onderwerpen. U kunt door de menustructuur bladeren door het aanraken van de menuknoppen.

In sommige Help-schermen worden animaties weergegeven die u helpen bij het doorlopen van procedures, bijvoorbeeld het verhelpen van papierstoringen.

Voor schermen met instellingen voor afzonderlijke taken opent Help een onderwerp dat de opties voor dat scherm uitlegt.

Als er een fout of waarschuwing op de printer wordt gegeven, raakt u de knop Help ? aan om een bericht te openen waarin het probleem wordt beschreven. In dat bericht staan ook instructies voor het oplossen van het probleem.

De fabrieksinstellingen herstellen

Als u de fabrieksinstellingen terugzet, worden alle printer- en netwerkinstellingen weer op de fabriekswaarden ingesteld. De paginateller en het ladeformaat worden niet opnieuw ingesteld. Volg onderstaande stappen om de fabrieksinstellingen van de printer te herstellen.

⚠ VOORZICHTIG: Wanneer u de fabrieksinstellingen terugzet, worden alle instellingen gewijzigd in de standaardwaarden. Ook worden in het geheugen opgeslagen pagina's verwijderd.

📝 OPMERKING: De stappen zijn afhankelijk van het soort bedieningspaneel.

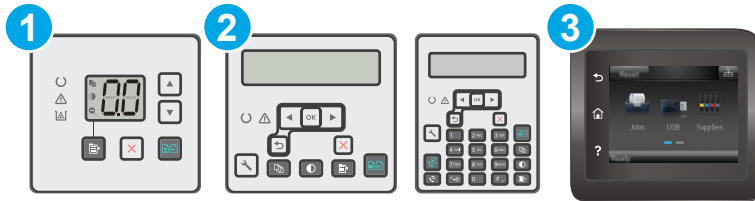

1	LED-bedieningspaneel
2	2-regelig bedieningspaneel
3	Bedieningspaneel uitgevoerd als aanraakscherm

LED-bedieningspanelen:

1. Open de geïntegreerde webservice van HP (EWS):
 - a. Open de HP Printer Assistant.
 - **Windows 8.1:** Klik op de pijl omlaag in de linkerbenedenhoek van het scherm **Start** en selecteer de printernaam.
 - **Windows 8:** Klik met de rechtermuisknop op een leeg gedeelte van het scherm **Start**, klik op **Alle apps** op de app-balk en selecteer vervolgens de naam van de printer.
 - **Windows 7, Windows Vista en Windows XP:** Klik vanaf de computer op **Start**, selecteer **Alle programma's**, klik op **HP**, klik op de map voor de printer, selecteer het pictogram met de naam van de printer en open vervolgens **HP Printer Assistant**.
 - b. Selecteer **Afdrukken** in de HP Printer Assistant en selecteer **HP Device Toolbox**.
2. Klik eerst op het tabblad **Systeem** en vervolgens op de pagina **Opslaan en herstellen**.
3. Selecteer **Standaardinstellingen herstellen**.

De printer wordt automatisch opnieuw opgestart.

2-regelige bedieningspanelen en bedieningspanelen met aanraakscherm:

1. Open het menu [Instellingen](#) op het bedieningspaneel van de printer.
2. Open het menu [Service](#).
3. Selecteer [Standaardinstellingen herstellen](#).

De printer wordt automatisch opnieuw opgestart.

Het bericht 'Cartridge bijna leeg' of 'Cartridge vrijwel leeg' wordt weergegeven op het bedieningspaneel van de printer of in de EWS

Cartridge bijna leeg: De printer geeft aan wanneer een cartridge vrijwel leeg is. De werkelijke resterende levensduur van een cartridge kan variëren. Zorg dat u een vervangende tonercartridge heeft die u kunt plaatsen wanneer de afdrukkwaliteit niet meer voldoet. De cartridge hoeft nu nog niet te worden vervangen.

Cartridge vrijwel leeg: De printer geeft aan wanneer de cartridge bijna leeg is. De werkelijke resterende levensduur van een cartridge kan variëren. Zorg dat u een vervangende tonercartridge heeft die u kunt plaatsen wanneer de afdrukkwaliteit niet meer voldoet. De cartridge hoeft op dat moment nog niet te worden vervangen, tenzij de afdrukkwaliteit niet meer acceptabel is.

Zodra een cartridge van HP de status **Vrijwel leeg** heeft, is de Premium Protection Warranty van HP niet meer van toepassing op die cartridge.

 **OPMERKING:** De cartridge moet worden vervangen als de printer aangeeft dat de originele HP 33A zwarte LaserJet-tonercartridge en de originele HP 34A LaserJet-afbeeldingsdrum vrijwel leeg zijn.

De instelling "Vrijwel leeg" wijzigen

U kunt de manier aanpassen waarop de printer reageert wanneer benodigdheden bijna leeg zijn. U hoeft deze instellingen niet opnieuw te configureren wanneer u een nieuwe cartridge plaatst.

 **OPMERKING:** De instelling Vrijwel leeg kan niet worden gewijzigd voor de originele HP 33A zwarte LaserJet-tonercartridge en de originele HP 34A LaserJet-afbeeldingsdrum.

 **OPMERKING:** De stappen zijn afhankelijk van het soort bedieningspaneel.

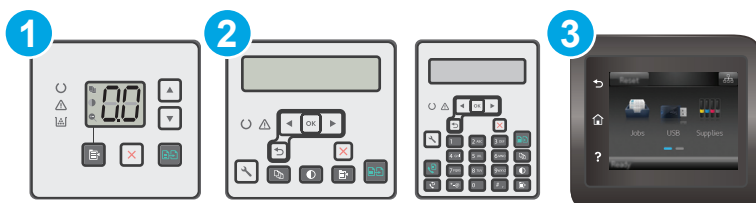

- | | |
|---|---|
| 1 | LED-bedieningspaneel |
| 2 | 2-regelig bedieningspaneel |
| 3 | Bedieningspaneel uitgevoerd als aanraakscherm |

LED-bedieningspanelen:

1. Open de geïntegreerde webserver van HP (EWS):
 - a. Open de HP Printer Assistant.

- **Windows 8.1:** Klik op de pijl omlaag in de linkerbenedenhoek van het scherm **Start** en selecteer de printernaam.
 - **Windows 8:** Klik met de rechtermuisknop op een leeg gedeelte van het scherm **Start**, klik op **Alle apps** op de app-balk en selecteer vervolgens de naam van de printer.
 - **Windows 7, Windows Vista en Windows XP:** Klik vanaf de computer op **Start**, selecteer **Alle programma's**, klik op **HP**, klik op de map voor de printer, selecteer het pictogram met de naam van de printer en open vervolgens **HP Printer Assistant**.
- b. Selecteer **Afdrukken** in de HP Printer Assistant en selecteer **HP Device Toolbox**.
2. Klik eerst op het tabblad **Systeem** en vervolgens op het tabblad **Instellingen benodigdheden**.
 3. Selecteer in het gedeelte **Papierinstellingen** de juiste instellingen voor situaties waarin de cartridge bijna leeg is.
 - Selecteer de optie **Doorgaan** als u wilt dat de printer u waarschuwt wanneer een cartridge vrijwel leeg is, maar wel doorgaat met afdrukken.
 - Selecteer de optie **Stoppen** als u wilt instellen dat de printer stopt met afdrukken tot u de cartridge hebt vervangen.
 - Selecteer de optie **Vragen** als u wilt instellen dat de printer stopt met afdrukken en u vraagt de cartridge te vervangen. U kunt het bericht ter kennisgeving aannemen en doorgaan met afdrukken. Een door de klant te configureren optie op deze printer is "Herinner mij na 100 pagina's, 200 pagina's, 300 pagina's, 400 pagina's of nooit". Deze optie is beschikbaar voor het gemak van de klant en vormt geen indicatie dat deze pagina's een acceptabele afdrukkwaliteit hebben. Een door de klant te configureren optie op dit apparaat is "Herinner mij na 100 pagina's, 200 pagina's, 300 pagina's, 400 pagina's of nooit". Deze optie is beschikbaar voor het gemak van de klant en vormt geen indicatie dat deze pagina's een acceptabele afdrukkwaliteit hebben.

2-regelige bedieningspanelen en bedieningspanelen met aanraakscherm:

1. Open het menu **Instellingen** op het bedieningspaneel van de printer.
2. Open de volgende menu's:
 - **Systeeminstellingen**
 - **Instellingen benodigdheden**
 - **Zwarte cartridge** of **Kleurencartridges**
 - **Instelling voor vrijwel leeg**
3. Voer een van de volgende handelingen uit:
 - Selecteer de optie **Doorgaan** als u wilt dat de printer u waarschuwt wanneer een cartridge vrijwel leeg is, maar wel doorgaat met afdrukken.
 - Selecteer de optie **Stoppen** als u wilt instellen dat de printer stopt met afdrukken tot u de cartridge hebt vervangen.
 - Selecteer de optie **Vragen** als u wilt instellen dat de printer stopt met afdrukken en u vraagt de cartridge te vervangen. U kunt het bericht ter kennisgeving aannemen en doorgaan met afdrukken. Een door de klant te configureren optie op deze printer is "Herinner mij na 100 pagina's, 200 pagina's, 300 pagina's, 400 pagina's of nooit". Deze optie is beschikbaar voor het gemak van de klant en vormt geen indicatie dat deze pagina's een acceptabele afdrukkwaliteit hebben.

hebben. Een door de klant te configureren optie op dit apparaat is "Herinner mij na 100 pagina's, 200 pagina's, 300 pagina's, 400 pagina's of nooit". Deze optie is beschikbaar voor het gemak van de klant en vormt geen indicatie dat deze pagina's een acceptabele afdrukkwaliteit hebben.

Bij printers met faxfunctionaliteit

Wanneer de printer is ingesteld op de optie **Stoppen** of **Vragen**, is het mogelijk dat faxberichten niet worden afgedrukt wanneer het afdrukken wordt hervat. Dit kan gebeuren als de printer tijdens het wachten meer faxberichten heeft ontvangen dan in het geheugen kunnen worden opgeslagen.

Wanneer de drempelwaarde **Vrijwel leeg** is bereikt, kan de printer faxberichten zonder onderbreking blijven afdrukken als u de optie **Doorgaan** voor de cartridge selecteert, maar de afdrukkwaliteit kan afnemen.

Benodigheden bestellen

Benodigheden en papier bestellen	www.hp.com/go/suresupply
Bestellen via service- of ondersteuningsproviders	Neem contact op met een erkend service- of ondersteuningspunt van HP.
Bestellen via de geïntegreerde webserver van HP	Typ het IP-adres of de hostnaam van de printer in het adres- of URL-veld van een ondersteunde webbrowsier op de computer om toegang te krijgen tot de webserver. De geïntegreerde webserver bevat een koppeling naar de SureSupply-website van HP. Hier vindt u mogelijkheden voor het aanschaffen van originele benodigheden van HP.

Het apparaat pakt geen papier op of het papier wordt verkeerd ingevoerd

Inleiding

U kunt het volgende proberen wanneer de printer geen papier of meerdere vellen tegelijkertijd oppakt uit de papierlade. In de volgende situaties kan een papierstoring optreden.

- [De printer pakt geen papier op](#)
- [De printer pakt meerdere vellen papier op](#)
- [Het papier in de documentinvoer loopt vast of scheef of er worden meerdere vellen tegelijk doorgevoerd](#)
- [De oppakrollen en het scheidingskussen in de documentinvoer reinigen](#)

De printer pakt geen papier op

Als de printer geen papier uit de lade pakt, kunt u het volgende proberen.

1. Open de printer en verwijder eventuele vastgelopen vellen papier. Controleer of er geen afgescheurde papierrestanten in de printer zijn achtergebleven.
2. Plaats papier met het juiste formaat voor de taak in de lade.
3. Controleer of het papierformaat en de papiersoort correct zijn ingesteld op het bedieningspaneel van de printer.
4. Zorg ervoor dat de papiergeleiders in de lade zijn afgestemd op het papierformaat. Pas de geleiders aan tot de juiste inspruing in de lade. De pijl op de geleider in de lade moet precies zijn uitgelijnd met de markering op de lade.



OPMERKING: Verplaatst de papiergeleiders niet te strak tegen de papierstapel. Pas de papiergeleiders aan op basis van de inkepingen of de markeringen in de lade.

5. Controleer of de vochtigheid in de ruimte voldoet aan de specificaties voor deze printer en of het papier in ongeopende pakken wordt bewaard. Papier wordt meestal in vochtwerende pakken verkocht om het papier droog te houden.

In omgevingen met een hoge luchtvochtigheid kan het papier bovenaan op de stapel in de lade vocht absorberen en er golvend of ongelijkmatig uitzien. Als dit gebeurt, verwijdert u de bovenste 5 tot 10 vellen papier van de stapel.

In omgevingen met een lage luchtvochtigheid kunnen vellen papier aan elkaar blijven plakken door overtollige statische elektriciteit. Als dit gebeurt, verwijdert u het papier uit de lade en buigt u de stapel door deze aan beide uiteinden vast te houden en de uiteinden omhoog te duwen in de vorm van een U. Duw de uiteinden daarna omlaag om de U-vorm om te keren. Houd beide zijden van de stapel papier vast en herhaal deze stappen. Hierdoor maakt u de vellen papier los zonder statische elektriciteit te veroorzaken. Maak de papierstapel recht op een tafel voordat u de stapel teruglegt in de lade.

Afbeelding 9-1 Techniek voor het buigen van de papierstapel

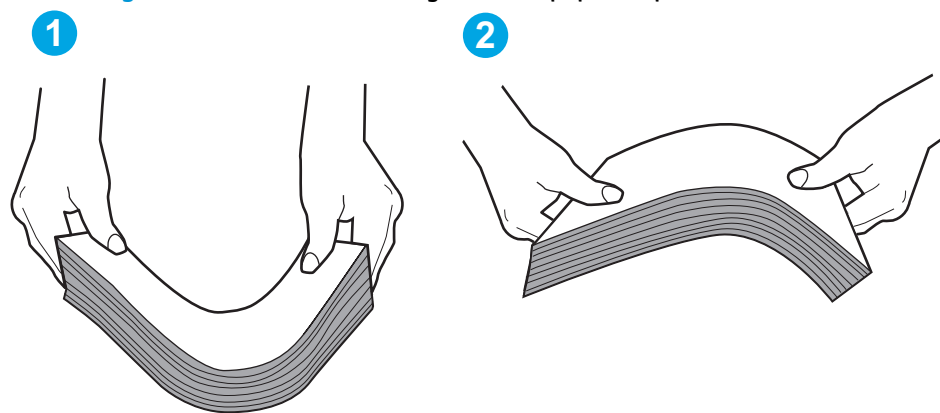

6. Controleer op het bedieningspaneel van de printer of er een bericht wordt weergegeven waarin staat dat u het papier handmatig moet invoeren. Plaats papier en ga verder met afdrukken.
7. De rollen boven de lade zijn mogelijk vuil geworden. Maak de rollen schoon met een pluisvrije doek die is bevochtigd met warm water. Gebruik gedistilleerd water, indien beschikbaar.

⚠ VOORZICHTIG: Spuit geen water rechtstreeks op de rollen. Spuit in plaats daarvan water op de doek of doop de doek in water en wring de doek uit voordat u de rollen reinigt.

De printer pakt meerdere vellen papier op

Als de printer meerdere vellen papier uit de lade pakt, kunt u het volgende proberen.

1. Verwijder de stapel papier uit de lade, buig de stapel, draai deze 180 graden en draai hem vervolgens om. *Waaier het papier niet uit.* Plaats de stapel papier terug in de lade.

📄 OPMERKING: Het uitwaaiëren van het papier veroorzaakt statische elektriciteit. In plaats van het papier uit te waaieren, buigt u de stapel door deze aan beide uiteinden vast te houden en de uiteinden omhoog te duwen in de vorm van een U. Duw de uiteinden daarna omlaag om de U-vorm om te keren. Houd beide zijden van de stapel papier vast en herhaal deze stappen. Hierdoor maakt u de vellen papier los zonder statische elektriciteit te veroorzaken. Maak de papierstapel recht op een tafel voordat u de stapel teruglegt in de lade.

Afbeelding 9-2 Techniek voor het buigen van de papierstapel

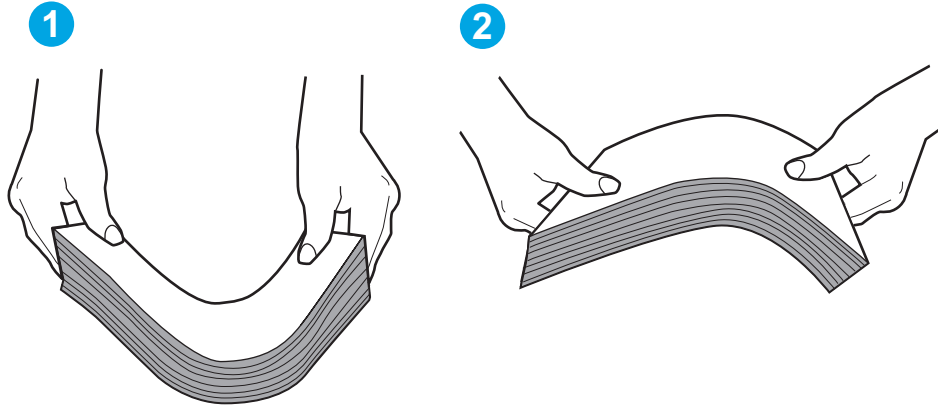

2. Gebruik uitsluitend papier dat voldoet aan de specificaties van HP voor deze printer.
3. Controleer of de vochtigheid in de ruimte voldoet aan de specificaties voor deze printer en of het papier in ongeopende pakken wordt bewaard. Papier wordt meestal in vochtwerende pakken verkocht om het papier droog te houden.

In omgevingen met een hoge luchtvochtigheid kan het papier bovenaan op de stapel in de lade vocht absorberen en er golvend of ongelijkmatig uitzien. Als dit gebeurt, verwijdert u de bovenste 5 tot 10 vellen papier van de stapel.

In omgevingen met een lage luchtvochtigheid kunnen vellen papier aan elkaar blijven plakken door overtollige statische elektriciteit. Als dit gebeurt, verwijdert u het papier uit de lade en buigt u de stapel zoals hierboven staat beschreven.
4. Gebruik geen papier dat is gekreukeld, gevouwen of beschadigd. Gebruik indien nodig papier uit een ander pak.
5. Zorg dat de lade niet te vol is door de markeringen voor de stapelhoogte in de lade te controleren. Als de lade te vol is, verwijdert u de hele stapel papier uit de lade, legt u de stapel recht en plaatst u een deel van de stapel papier terug in de lade.
6. Zorg ervoor dat de papiergeleiders in de lade zijn afgestemd op het papierformaat. Pas de geleiders aan tot de juiste inspruing in de lade. De pijl op de geleider in de lade moet precies zijn uitgelijnd met de markering op de lade.

 **OPMERKING:** Verplaatst de papiergeleiders niet te strak tegen de papierstapel. Pas de papiergeleiders aan op basis van de inkepingen of de markeringen in de lade.

7. Zorg ervoor dat de omgeving van de printer binnen de specificaties valt.

Het papier in de documentinvoer loopt vast of scheef of er worden meerdere vellen tegelijk doorgevoerd

 **OPMERKING:** Deze informatie is alleen van toepassing op MFP-printers.

- Mogelijk zit er iets op het origineel, zoals een nietje of een zelfhechtend memoblaadje, dat moet worden verwijderd.
- Controleer of alle rollen goed zijn geplaatst en of de klep van de rollen in de documentinvoer gesloten is.
- Zorg dat de bovenste klep van de documentinvoer gesloten is.

- Misschien zijn de pagina's niet goed geplaatst. Leg de pagina's recht en stel de papiergeleiders in om de stapel te centreren.
- De papiergeleiders werken goed als ze tegen beide zijden van de papierstapel zijn geschoven. Controleer of de papierstapel recht ligt en de geleiders tegen de stapel zijn geplaatst.
- De documentinvoer of de uitvoerbak bevat mogelijk meer dan het maximum aantal pagina's. Zorg ervoor dat de papierstapel onder de geleiders in de invoerlade past en verwijder pagina's uit de uitvoerbak.
- Controleer of zich geen stukken papier, nietjes, paperclips of andere ongerechtigheden in de papierbaan bevinden.
- Reinig de rollen van de documentinvoer en het scheidingskussen. Gebruik hiervoor perslucht of een schone, pluisvrije doek die is bevochtigd met warm water. Als papier nog steeds verkeerd wordt ingevoerd, vervangt u de doorvoerrollen.
- Blader in het beginscherm van het bedieningspaneel naar de knop **Benodigheden** en raak deze knop aan. Controleer de status van de documentinvoerkit en vervang deze indien nodig.

De oppakrollen en het scheidingskussen in de documentinvoer reinigen

Als de documentinvoer problemen geeft met de verwerking van papier, zoals vastlopen of verwerken van meerdere vellen papier tegelijk, maak dan de documentinvoerrollen en het scheidingskussen schoon.

1. Open de toegangsklep van de documentinvoer.

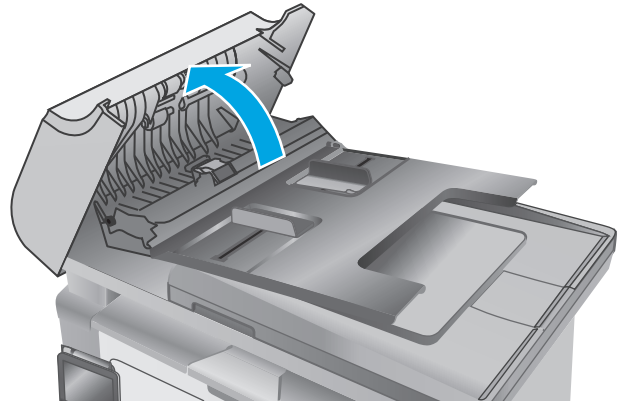

2. Gebruik een vochtige, pluisvrije doek om de beide oppakrollen en het scheidingskussen schoon te vegen.

VOORZICHTIG: Gebruik geen schuurmiddelen, aceton, benzeen, ammonia, ethylalcohol of tetrachloorkoolstof op enig deel van de printer omdat deze de printer kunnen beschadigen. Plaats geen vloeistof direct op de glasplaat of achterplaat. Ze kunnen in de printer lekken en deze beschadigen.

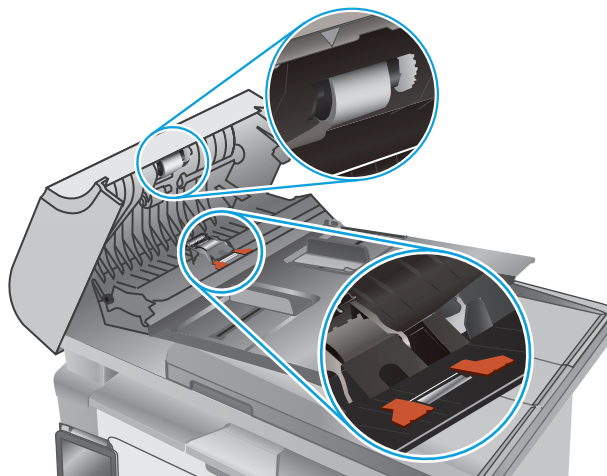

3. Sluit de toegangsklep van de documentinvoer.

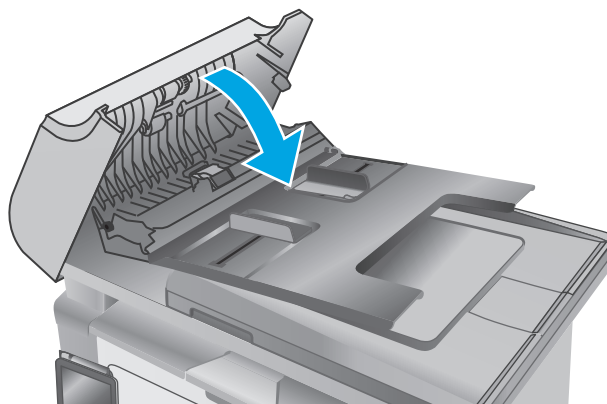

Papierstoringen verhelpen

Inleiding

De volgende informatie beschrijft hoe u papierstoringen kunt verhelpen.

- [Papierstoringenlocaties](#)
- [Frequente of terugkerende papierstoringen?](#)
- [Papierstoringen in de invoerlade verhelpen](#)
- [Papierstoringen in het gebied rondom de tonercartridge verhelpen](#)
- [Papierstoringen in de uitvoerbak oplossen](#)
- [Papierstoringen verhelpen in de documentinvoer \(alleen documentinvoer-modellen\)](#)

Papierstoringenlocaties

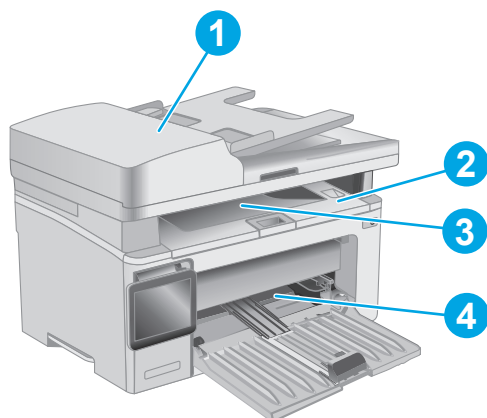

1	Documentinvoer
2	Printcartridgegebied
3	Uitvoerbak
4	Invoerlade

Frequente of terugkerende papierstoringen?

Volg deze stappen om problemen met frequente papierstoringen op te lossen. Als de eerste stap het probleem niet oplost, gaat u verder met de volgende stap totdat u het probleem hebt opgelost.



OPMERKING: De stappen zijn afhankelijk van het soort bedieningspaneel.

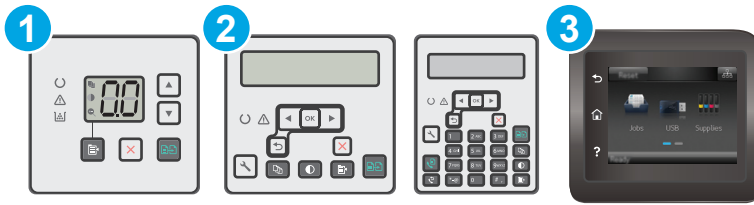

1	LED-bedieningspaneel
2	2-regelig bedieningspaneel
3	Bedieningspaneel uitgevoerd als aanraakscherm

1. Als het papier vastloopt in de printer, verhelp dan de storing en druk een configuratiepagina af om het product te testen.
2. Controleer op het bedieningspaneel van de printer of de lade voor het juiste papierformaat en de juiste papiersoort is geconfigureerd. Pas de papierinstellingen indien nodig aan.

LED-bedieningspanelen:

- a. De geïntegreerde webserver van HP (EWS) openen:
 - i. Open de HP Printer Assistant.
 - **Windows 8.1:** Klik op de pijl omlaag in de linkerbenedenhoek van het scherm **Start** en selecteer de printernaam.
 - **Windows 8:** Klik met de rechtermuisknop op een leeg gedeelte van het scherm **Start**, klik op **Alle apps** op de app-balk en selecteer vervolgens de naam van de printer.
 - **Windows 7, Windows Vista en Windows XP:** Klik vanaf de computer op **Start**, selecteer **Alle programma's**, klik op **HP**, klik op de map voor de printer, selecteer het pictogram met de naam van de printer en open vervolgens **HP Printer Assistant**.
 - ii. Selecteer **Afdrukken** in de HP Printer Assistant en selecteer **HP Device Toolbox**.
- b. Klik eerst op het tabblad **Systeem** en vervolgens op de pagina **Papierinstellingen**.
- c. Selecteer de lade in de lijst.
- d. Selecteer de optie **Papiersoort** en selecteer vervolgens de naam van de papiersoort in de invoerlade.
- e. Selecteer de optie **Papierformaat** en selecteer vervolgens de naam van het papierformaat in de invoerlade.
- f. Klik op **Toepassen** om de wijzigingen op te slaan.

2-regelige bedieningspanelen en bedieningspanelen met aanraakscherm:

- a. Open het menu **Instellingen** op het bedieningspaneel van de printer.
- b. Open de volgende menu's:

- [Systeeminstellingen](#)
 - [Papierinstellingen](#)
- c. Selecteer de lade in de lijst.
 - d. Selecteer de optie [Papiersoort](#) en selecteer vervolgens de naam van de papiersoort in de invoerlade.
 - e. Selecteer de optie [Papierformaat](#) en selecteer vervolgens de naam van het papierformaat in de invoerlade.
3. Schakel de printer gedurende 30 seconden uit en schakel het vervolgens weer in.
 4. Druk een reinigingspagina af om overtollige toner uit de binnenkant van de printer te verwijderen.



LED-bedieningspanelen:

- a. Open de HP Printer Assistant.
 - **Windows 8.1:** Klik op de pijl omlaag in de linkerbenedenhoek van het scherm **Start** en selecteer de printernaam.
 - **Windows 8:** Klik met de rechtermuisknop op een leeg gedeelte van het scherm **Start**, klik op **Alle apps** op de app-balk en selecteer vervolgens de naam van de printer.
 - **Windows 7, Windows Vista en Windows XP:** Klik vanaf de computer op **Start**, selecteer **Alle programma's**, klik op **HP**, klik op de map voor de printer, selecteer het pictogram met de naam van de printer en open vervolgens **HP Printer Assistant**.
- b. Selecteer **Afdrukken** in de HP Printer Assistant en selecteer **HP Device Toolbox**.
- c. Klik op het tabblad **Systemen** op **Service**.
- d. Klik in het gebied **Reinigingsmodus** op **Start** om het reinigingsproces te beginnen.

2-regelige bedieningspanelen en bedieningspanelen met aanraakscherm:

- a. Open het menu [Instellingen](#) op het bedieningspaneel van de printer.
 - b. Open het menu [Service](#).
 - c. Selecteer [Reinigingspagina](#).
 - d. Plaats gewoon papier of A4-papier wanneer dit wordt gevraagd.
Wacht tot het proces is voltooid. Gooi de afgedrukte pagina weg.
5. Druk een configuratiepagina af om de printer te testen.

LED-bedieningspanelen:

- ▲ Houd de knop **Kopiëren starten**  ingedrukt totdat het gereed-lampje  begint te knipperen. Laat de knop dan los.

2-regelige bedieningspanelen en bedieningspanelen met aanraakscherm:

- a. Open het menu [Instellingen](#) op het bedieningspaneel van de printer.
- b. Open het menu [Rapporten](#).
- c. Selecteer [Configuratie-rapport](#).

Als geen van deze stappen het probleem oplost, moet de printer wellicht worden nagekeken. Neem contact op met de klantenondersteuning van HP.

Papierstoringen in de invoerlade verhelpen

Als er een storing optreedt, knippert het waarschuwingslampje  herhaaldelijk op LED-bedieningspanelen, en wordt een storingsbericht weergegeven op 2-regelige en aanraakschermbedieningspanelen.

1. Verwijder los papier uit de invoerlade.

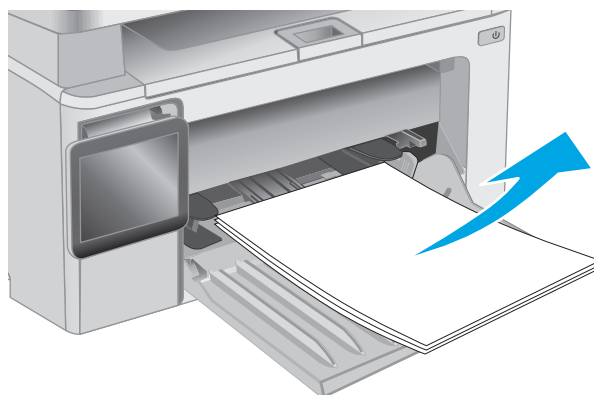

2. Til de scannereenheid omhoog en open vervolgens de bovenklep.

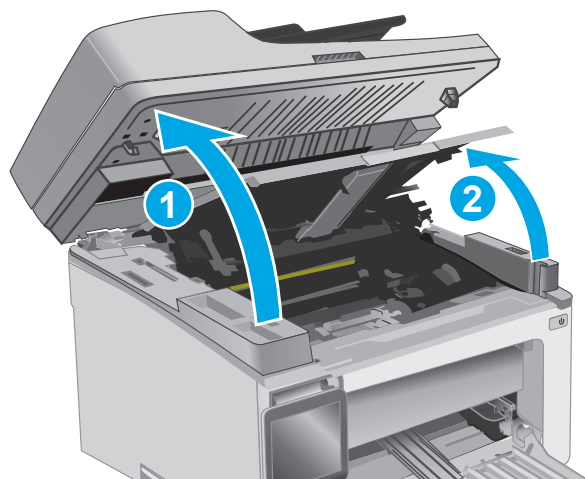

3. Verwijder de tonerpatroon.

OPMERKING: Modellen M133-M134: Verwijder afbeeldingsdrum en tonercartridge als één geheel.

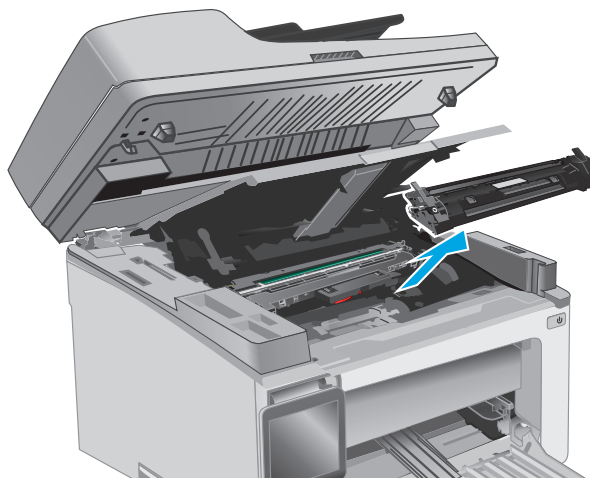

4. Verwijder de afbeeldingsdrum.

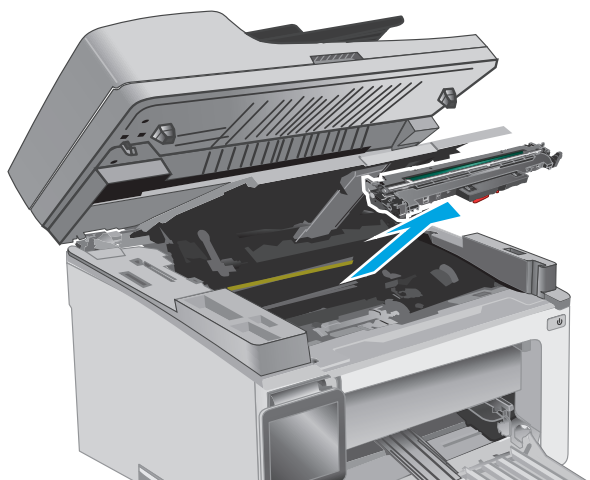

5. Verwijder vastgelopen papier dat zichtbaar is in het gebied van de invoerlade. Verwijder het vastgelopen papier met beide handen om scheuren te voorkomen.

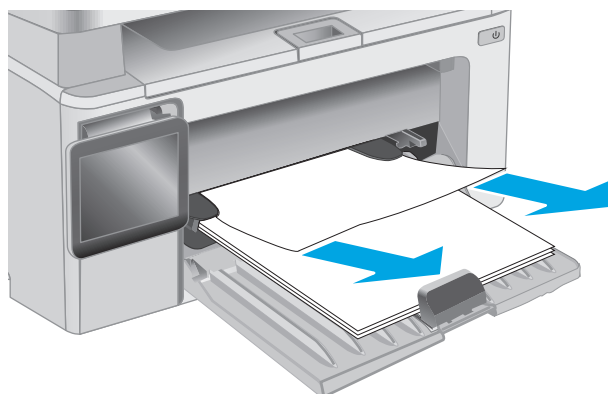

6. Verwijder vastgelopen papier in het gebied van de tonercartridge. Verwijder het vastgelopen papier met beide handen om scheuren te voorkomen.

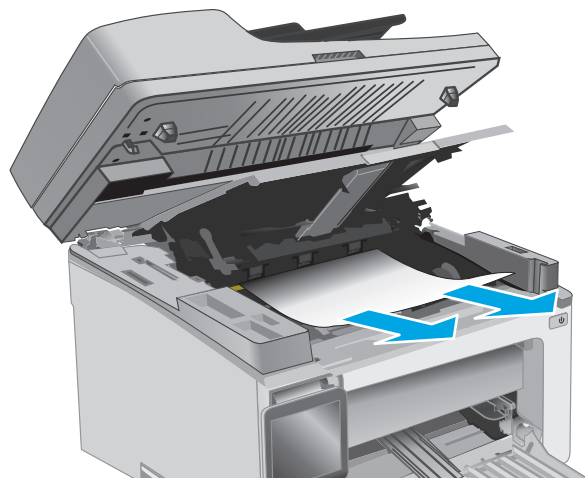

7. Plaats de afbeeldingsdrum in het apparaat.

OPMERKING: Modellen M133-M134: Installeer de afbeeldingsdrum en de tonercartridge als één geheel.

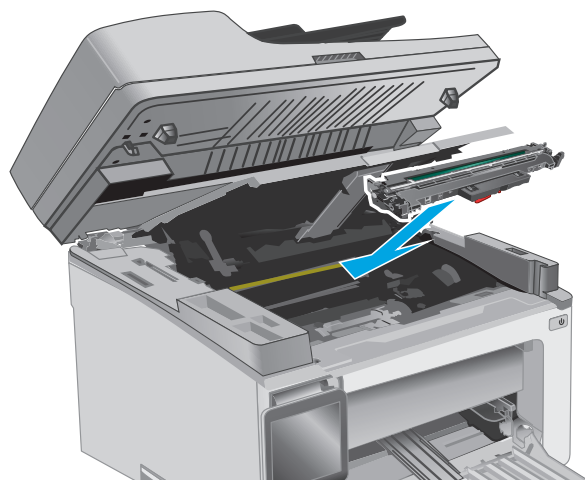

8. Plaats de tonercartridge.

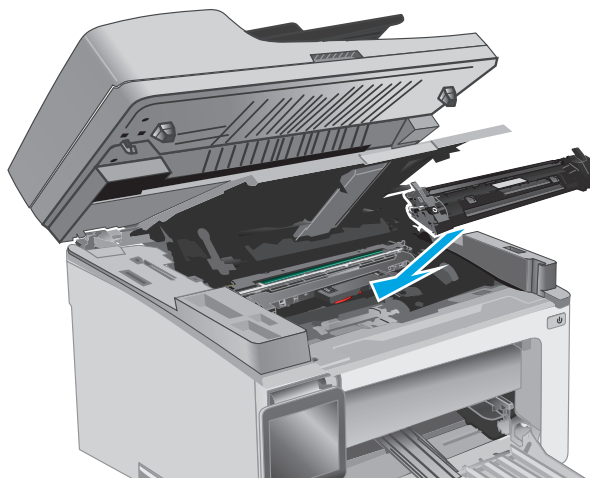

9. Sluit de bovenklep en laat de scannereenheid vervolgens zakken.

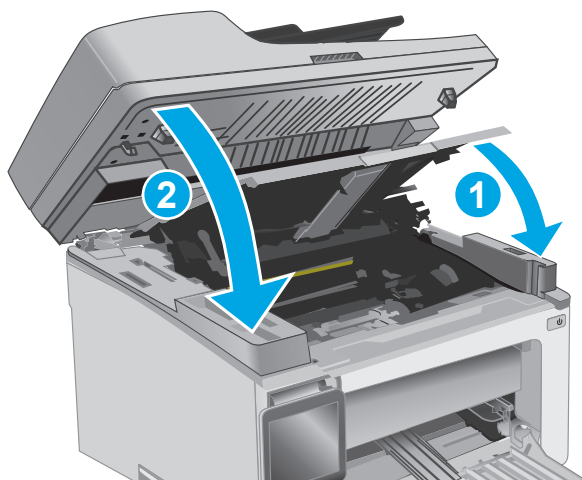

Papierstoringen in het gebied rondom de tonercartridge verhelpen

Als er een storing optreedt, knippert het waarschuwingslampje  herhaaldelijk op LED-bedieningspanelen, en wordt een storingsbericht weergegeven op 2-regelige en aanraakschermbedieningspanelen.

1. Til de scannereenheid omhoog en open vervolgens de bovenklep.

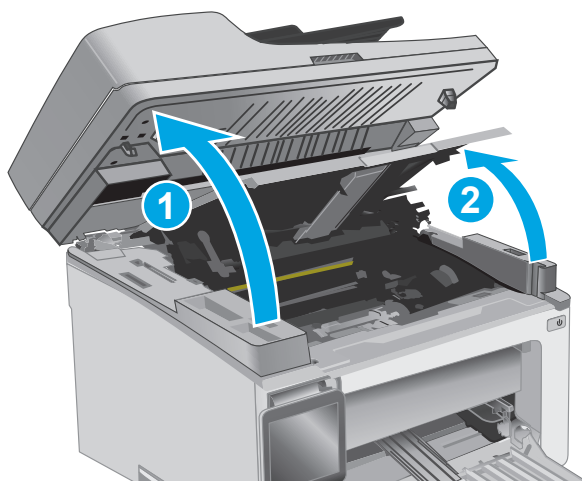

2. Verwijder de tonerpatroon.

OPMERKING: Modellen M133-M134: Verwijder afbeeldingsdrum en tonercartridge als één geheel.

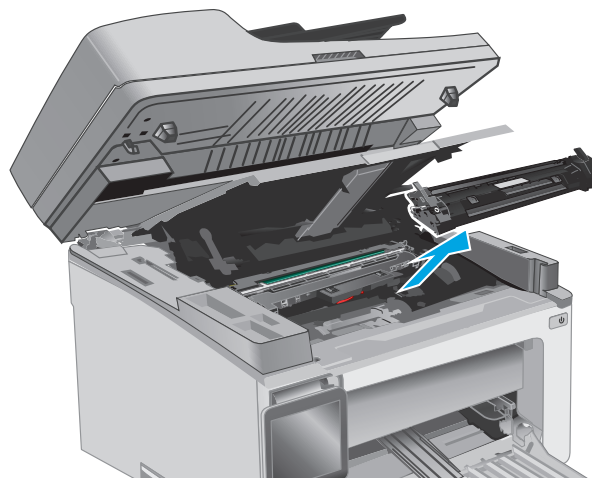

3. Verwijder de afbeeldingsdrum.

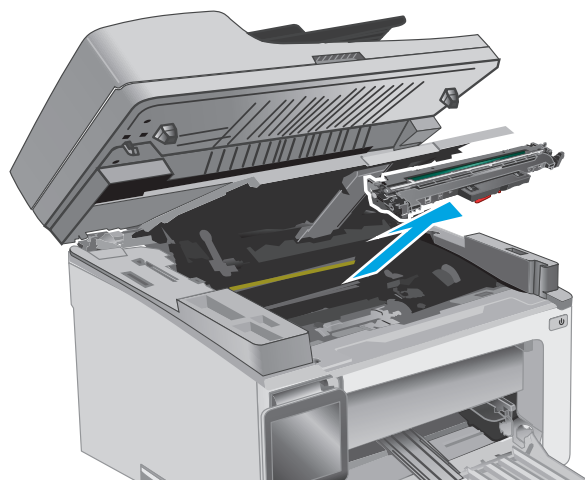

4. Verwijder vastgelopen papier in het gebied van de tonercartridge. Verwijder het vastgelopen papier met beide handen om scheuren te voorkomen.

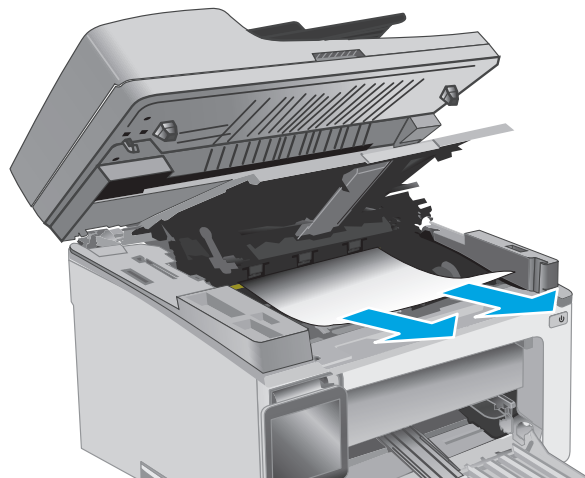

5. Plaats de afbeeldingsdrum in het apparaat.

OPMERKING: Modellen M133-M134: Installeer de afbeeldingsdrum en de tonercartridge als één geheel.

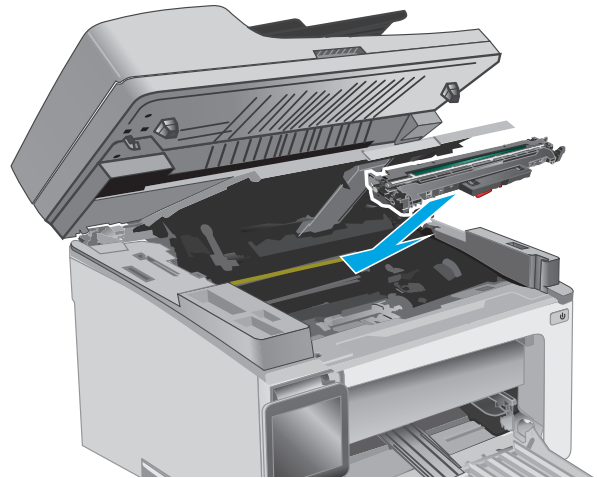

6. Plaats de tonercartridge.

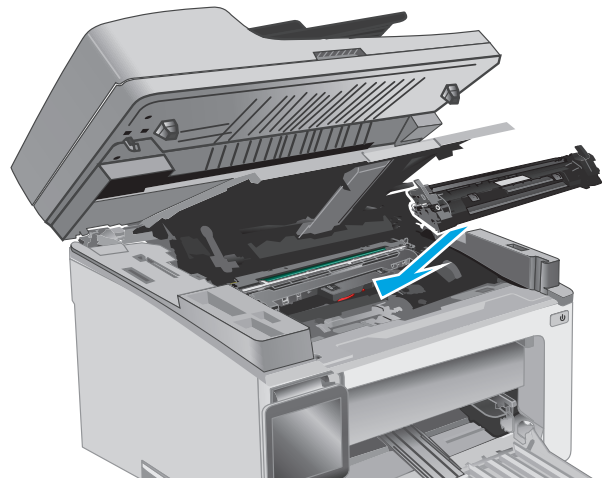

7. Sluit de bovenklep en laat de scannereenheid vervolgens zakken.

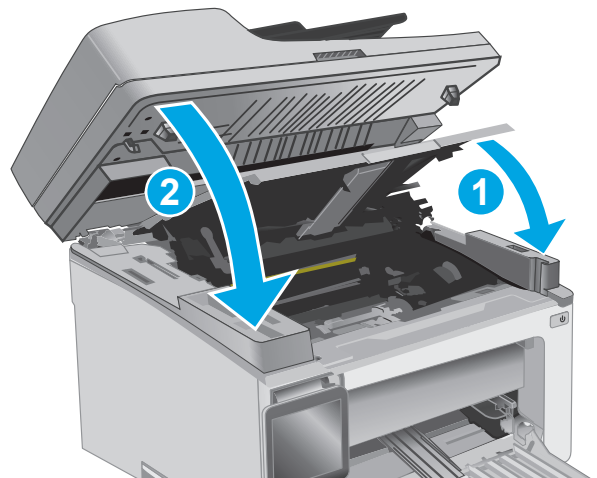

Papierstoringen in de uitvoerbak oplossen

Als er een storing optreedt, knippert het waarschuwingslampje  herhaaldelijk op LED-bedieningspanelen, en wordt een storingsbericht weergegeven op 2-regelige en aanraakschermbedieningspanelen.

1. Verwijder vastgelopen papier dat zichtbaar is in het gebied van de uitvoerbak. Verwijder het vastgelopen papier met beide handen om scheuren te voorkomen.

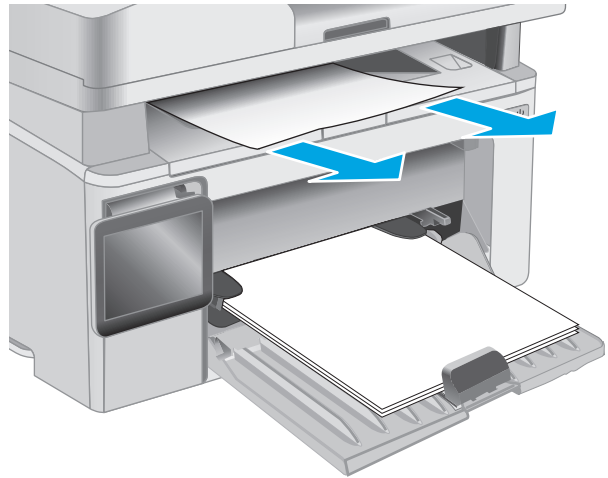

2. Til de scannereenheid omhoog en open vervolgens de bovenklep.

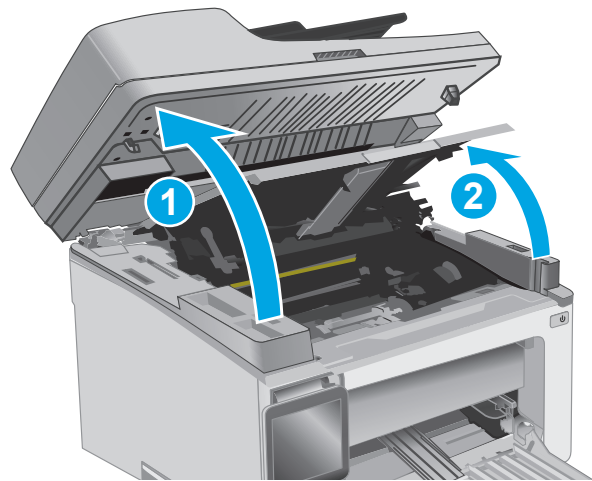

3. Verwijder de tonerpatroon.

OPMERKING: Modellen M133-M134: Verwijder afbeeldingsdrum en tonercartridge als één geheel.

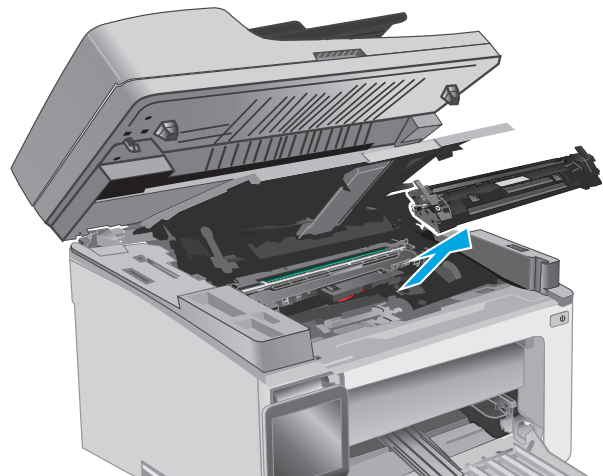

4. Verwijder de afbeeldingsdrum.

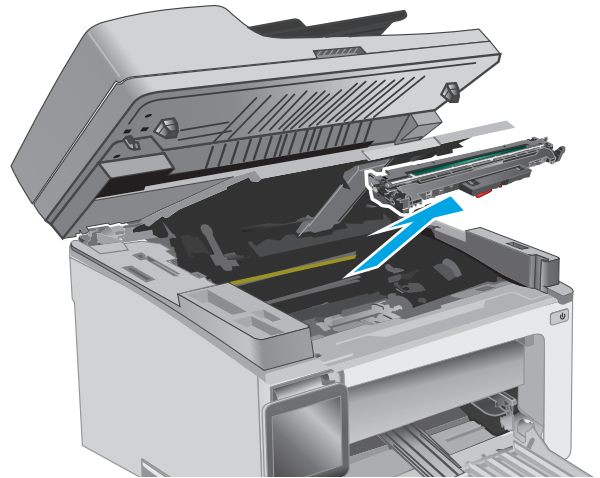

5. Verwijder vastgelopen papier in het gebied van de tonercartridge.

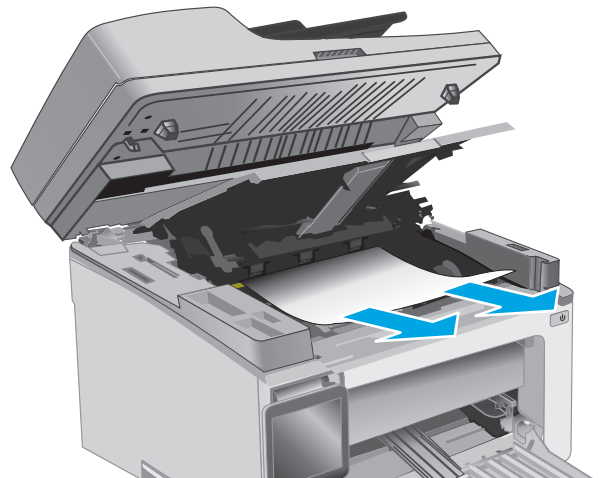

6. Plaats de afbeeldingsdrum in het apparaat.

OPMERKING: Modellen M133-M134: Installeer de afbeeldingsdrum en de tonercartridge als één geheel.

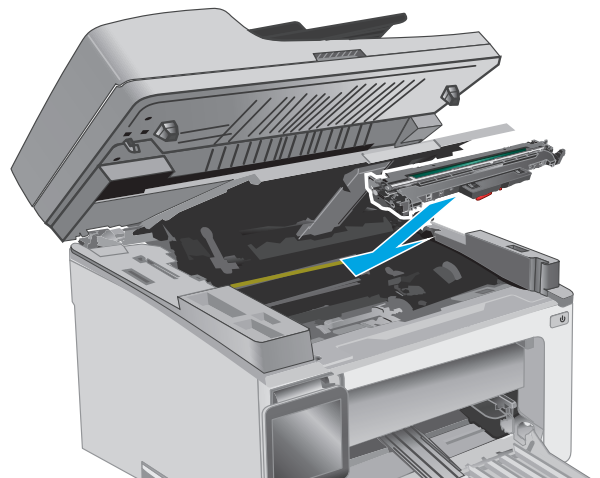

7. Plaats de tonercartridge.

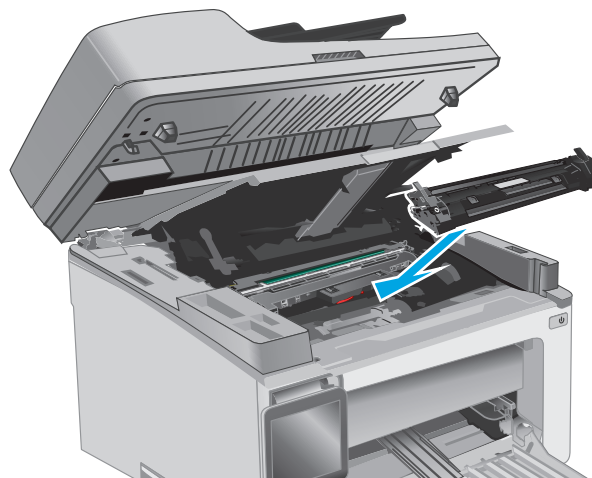

8. Sluit de bovenklep en laat de scannereenheid vervolgens zakken.

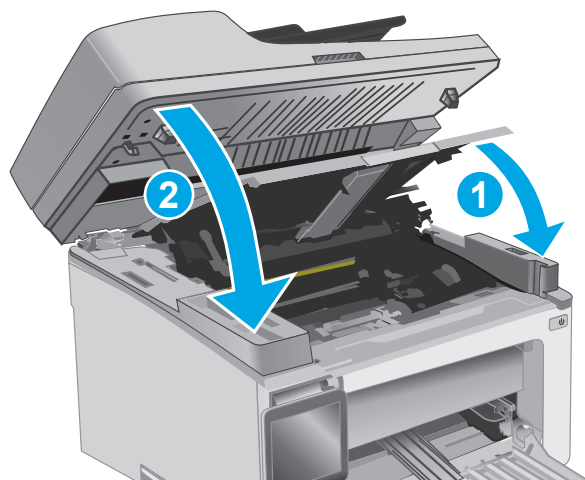

Papierstoringen verhelpen in de documentinvoer (alleen documentinvoermodellen)

Als er een storing optreedt, wordt er een storingsmelding weergegeven op het bedieningspaneel van de printer.

1. Verwijder het losse papier uit de invoerlade van de documentinvoer.

2. Verwijder vastgelopen papier dat zichtbaar is in het gebied van de invoerlade. Verwijder het vastgelopen papier met beide handen om scheuren te voorkomen.

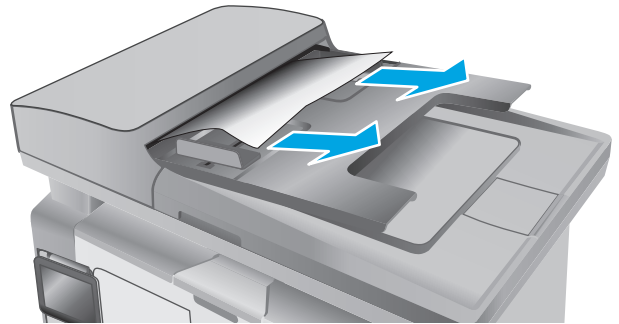

3. Til de klep voor toegang tot de storting in de documentinvoer omhoog.

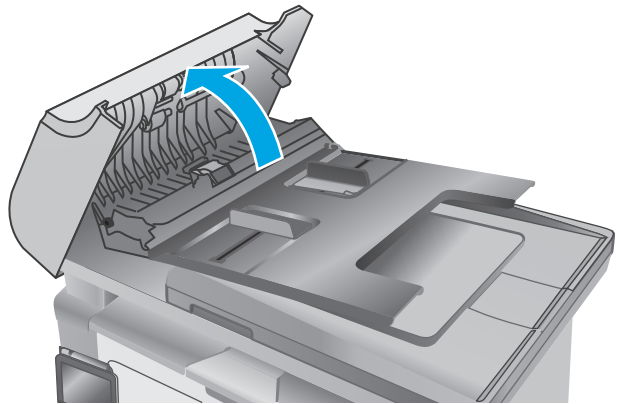

4. Verwijder vastgelopen papier.

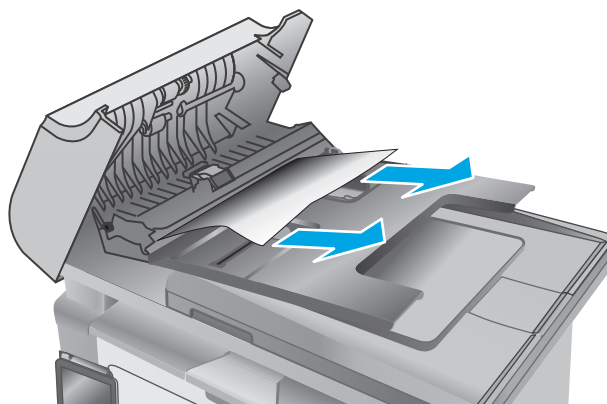

5. Sluit de klep voor toegang tot de storting.

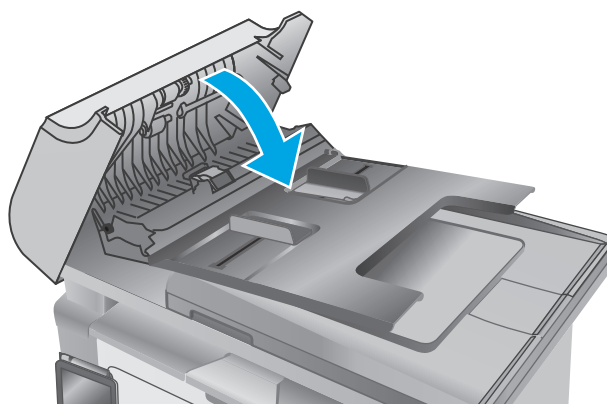

De ADF-eenheid voor vervangbare film reinigen

Na verloop van tijd kan vuil zich ophopen op de glasstrook van de automatische documentinvoer (ADF) en de eenheid voor vervangbare film, waardoor de prestaties worden beïnvloed. Voer de volgende stappen uit om de glasplaat en de filmeenheid te reinigen.

1. Open de klep van de scanner en zoek vervolgens de ADF-eenheid voor vervangbare film.

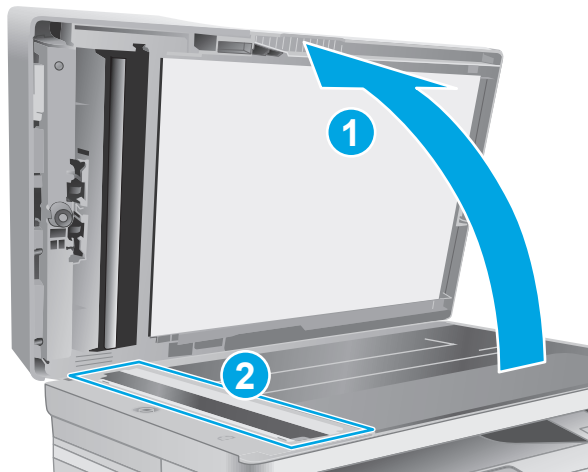

2. Gebruik twee uitsparingen om de filmeenheid uit de scanner te wrikken.

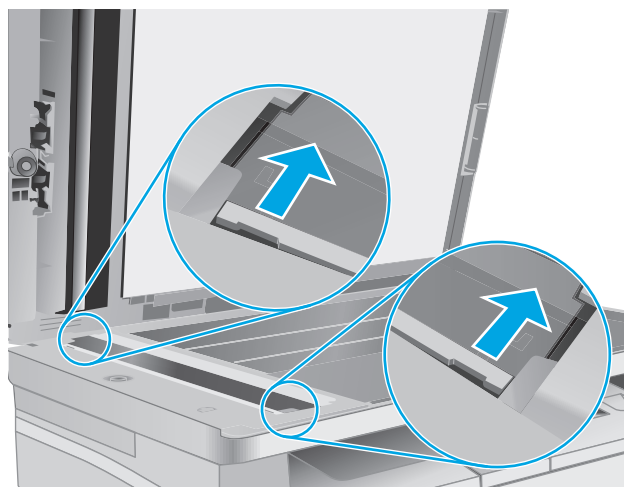

3. Schuif de eenheid in de aangegeven richting om deze te verwijderen.

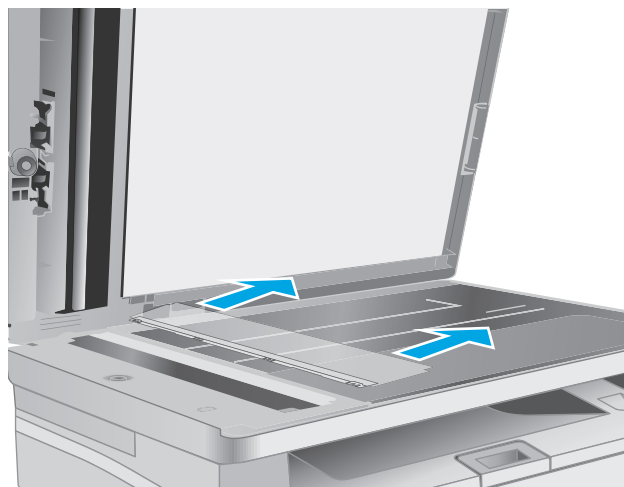

4. Reinig de glasplaat en de filmeenheid met een pluisvrije doek.

VOORZICHTIG: Gebruik geen schuurmiddelen, aceton, benzeen, ammonia, ethylalcohol of tetrachloorkoolstof op enig deel van de printer omdat deze de printer kunnen beschadigen. Plaats geen vloeistof direct op de glasplaat of achterplaat. Ze kunnen in de printer lekken en deze beschadigen.

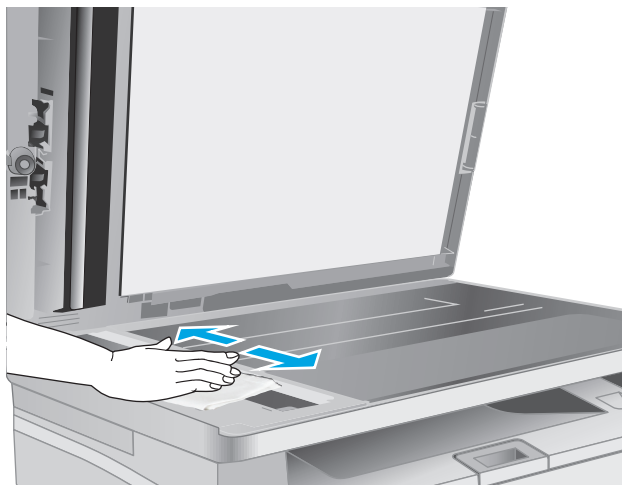

5. Plaats de filmeenheid opnieuw. Zorg ervoor dat de film onder de lipjes schuift die zich aan de uiteinden van de scanner bevinden.

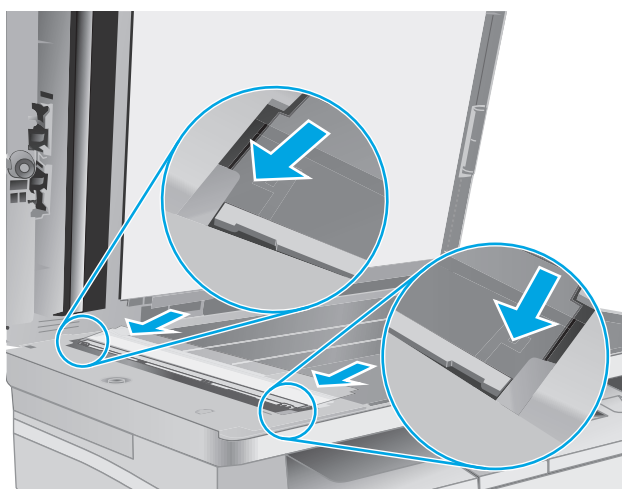

6. Sluit de klep van de scanner.

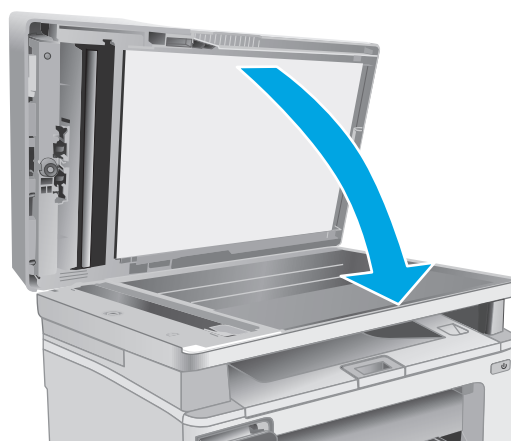

De afdrukkwaliteit verbeteren

Inleiding

Als de printer problemen heeft met de afdrukkwaliteit, probeer dan de volgende oplossingen in de aangegeven volgorde om het probleem te verhelpen.

Afdrukken vanuit een ander softwareprogramma

Probeer af te drukken vanuit een ander softwareprogramma. Als de pagina correct wordt afgedrukt, ligt het probleem bij het programma dat u gebruikt om het document af te drukken.

De papiersoort voor de afdruktaak controleren

Controleer de instelling van de papiersoort wanneer u afdrukt vanuit een softwareprogramma en de afgedrukte pagina's vlekken hebben, vaag of donker zijn, papier gekruld is, of wanneer u verspreide tonerpunten, tonerverlies of kleine delen op de pagina waar toner ontbreekt constateert.

De instelling voor de papiersoort controleren (Windows)

1. Selecteer de **afdrukoptie** vanuit het programma.
2. Selecteer de printer en klik vervolgens op de knop **Eigenschappen** of **Voorkeuren**.
3. Klik op het tabblad **Papier/Kwaliteit**.
4. Selecteer in de vervolgkeuzelijst **Media**: de juiste papiersoort.
5. Klik op de knop **OK** om het dialoogvenster **Documenteigenschappen** te sluiten. Klik in het dialoogvenster **Afdrukken** op de knop **OK** om de taak af te drukken.

De instelling voor de papiersoort controleren (OS X)

1. Klik op het menu **Bestand** en vervolgens op de optie **Afdrukken**.
2. Selecteer de printer in het menu **Printer**.
3. Het menu **Exemplaren & pagina's** wordt standaard weergegeven door de printerdriver. Open de vervolgkeuzelijst van het menu en klik op het menu **Afwerking**.
4. Selecteer in de vervolgkeuzelijst **Afdruk materiaal** een papiersoort.
5. Klik op de knop **Afdrukken**.

Status van de tonercartridge controleren

Volg deze stappen om de geschatte resterende levensduur van tonercartridges en indien nodig de status van andere vervangbare onderdelen te bepalen.



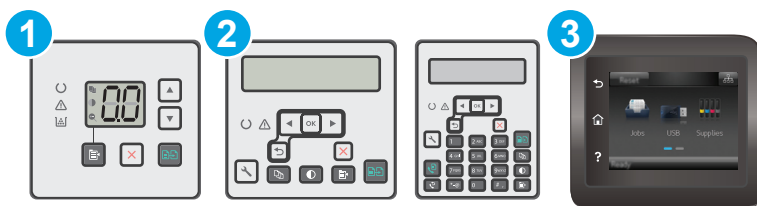

OPMERKING: De stappen zijn afhankelijk van het soort bedieningspaneel.



1	LED-bedieningspaneel
2	2-regelig bedieningspaneel
3	Bedieningspaneel uitgevoerd als aanraakscherm

Stap één: De statuspagina voor benodigheden afdrukken (LED-bedieningspanelen)

1. Houd de knop Kopiëren starten  ingedrukt totdat het gereed-lampje  begint te knipperen.
2. Laat de knop Kopiëren starten  los.

De statuspagina voor benodigheden wordt samen met de configuratiepagina voor de printer afgedrukt.

Stap één: De statuspagina voor benodigheden afdrukken (2-regelige bedieningspanelen en bedieningspanelen met aanraakscherm)

1. Open het menu [Instellingen](#) op het bedieningspaneel van de printer.
2. Open het menu [Rapporten](#).
3. **2-regelige bedieningspanelen:** Open het menu **Status benodigheden**, druk op de knop **OK**, selecteer de optie **Pagina Status benodigheden afdrukken** en druk vervolgens op de knop **OK**.

Touchbedieningspanelen: Raak [Status benodigheden](#) aan.

Stap twee: Voorraad controleren

1. Bepaal met behulp van het voorraadstatusrapport de geschatte resterende levensduur van tonerinktpatronen en indien nodig de status van andere vervangbare onderdelen.

Als u een tonercartridge gebruikt waarvan het einde van de levensduur is bereikt, kunnen zich problemen met de afdrukkwaliteit voordoen. De statuspagina van toebehoren geeft aan wanneer een onderdeel bijna moet worden vervangen. Als een HP-onderdeel vrijwel leeg is, is de Premium Protection Warranty van HP voor het desbetreffende onderdeel beëindigd.

De tonercartridge hoeft op dat moment nog niet te worden vervangen, tenzij de afdrukkwaliteit niet langer acceptabel is. Zorg dat u een vervangende tonercartridge heeft die u kunt plaatsen wanneer de afdrukkwaliteit niet meer voldoet.

Als u vaststelt dat een tonercartridge of ander vervangbaar onderdeel moet worden vervangen, kunt u de nummers van echte HP-onderdelen vinden op de statuspagina voor benodigheden.

2. Controleer of u een echte HP-cartridge gebruikt.

Op een echte HP-tonercartridge staat het woord "HP" of het HP-logo. Meer informatie over het identificeren van HP-cartridges vindt u op www.hp.com/go/learnaboutsupplies.

De printer reinigen

Een reinigingspagina afdrukken

Tijdens het afdrukproces kunnen deeltjes papier, toner en stof zich in de printer ophopen. Dit kan leiden tot problemen met de afdrukkwaliteit, zoals tonerspikkels of -spatten, vegen, vlekken, lijnen of herhaalde markeringen.

Ga als volgt te werk om een reinigingspagina af te drukken.



OPMERKING: De stappen zijn afhankelijk van het soort bedieningspaneel.

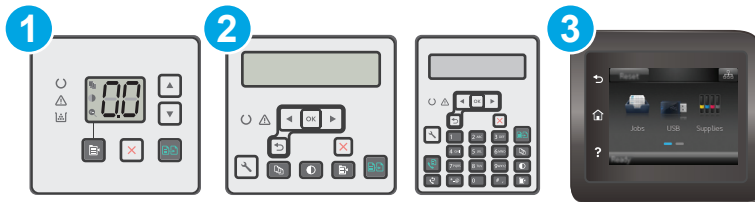

1	LED-bedieningspaneel
2	2-regelig bedieningspaneel
3	Bedieningspaneel uitgevoerd als aanraakscherm

LED-bedieningspanelen:

1. Open de geïntegreerde webservice van HP (EWS):
 - a. Open de HP Printer Assistant.
 - **Windows 8.1:** Klik op de pijl omlaag in de linkerbenedenhoek van het scherm **Start** en selecteer de printernaam.
 - **Windows 8:** Klik met de rechtermuisknop op een leeg gedeelte van het scherm **Start**, klik op **Alle apps** op de app-balk en selecteer vervolgens de naam van de printer.
 - **Windows 7, Windows Vista en Windows XP:** Klik vanaf de computer op **Start**, selecteer **Alle programma's**, klik op **HP**, klik op de map voor de printer, selecteer het pictogram met de naam van de printer en open vervolgens **HP Printer Assistant**.
 - b. Selecteer **Afdrukken** in de HP Printer Assistant en selecteer **HP Device Toolbox**.
2. Klik op het tabblad **Systeem** en selecteer de pagina **Service**.
3. Klik in het gebied **Reinigingsmodus** op **Start** om het reinigingsproces te beginnen.

2-regelige bedieningspanelen en bedieningspanelen met aanraakscherm

1. Open het menu **Instellingen** op het bedieningspaneel van de printer.
2. Open de volgende menu's:

- [Service](#)
 - [Reinigingspagina](#)
3. Plaats gewoon papier of A4-papier wanneer dit wordt gevraagd en druk vervolgens op de knop **OK**.
- Een bericht **Reinigen** zal worden getoond op het bedieningspaneel van de printer. Wacht tot het proces is voltooid. Gooi de afgedrukte pagina weg.

De tonercartridge en belichtingstrommel visueel inspecteren

Volg deze stappen om elke tonercartridge en belichtingstrommel te inspecteren.

1. Verwijder de tonercartridge en belichtingstrommel uit de printer.
 2. Controleer of de geheugenchip is beschadigd.
 3. Onderzoek het oppervlak van de groene afbeeldingsdrum.
-
-  **VOORZICHTIG:** Raak de afbeeldingsdrum niet aan. Vingerafdrukken op de afbeeldingsdrum kunnen problemen geven met de afdrukkwaliteit.
-
4. Vervang de tonercartridge en belichtingstrommel als zich krassen, vingerafdrukken of andere beschadigingen op de belichtingstrommel bevinden.
 5. Installeer de tonercartridge en belichtingstrommel opnieuw en druk enkele pagina's af om te zien of het probleem is opgelost.

Papier en afdruk omgeving controleren

Stap een: Papier gebruiken dat voldoet aan de specificaties van HP

Sommige problemen met de afdrukkwaliteit kunnen ontstaan wanneer u papier gebruikt dat niet voldoet aan de specificaties van HP.

- Gebruik altijd papier van een type en gewicht dat door deze printer wordt ondersteund.
- Gebruik papier van goede kwaliteit en dat vrij is van sneden, inkepingen, scheuren, vlekken, losse deeltjes, stof, kreukels, gaten, nietjes en gekrulde of verbogen randen.
- Gebruik papier waarop nog nooit is afgedrukt.
- Gebruik papier dat geen metallisch materiaal bevat, zoals glitter.
- Gebruik papier dat is ontworpen voor laserprinters. Gebruik geen papier dat alleen is geschikt is voor inkjetprinters.
- Gebruik geen papier met een te ruw oppervlak. Gladder papier zorgt over het algemeen voor een beter afdrukresultaat.

Stap twee: De omgeving controleren

De omgeving kan de afdrukkwaliteit direct beïnvloeden en is een algemene oorzaak van problemen met afdrukkwaliteit of papiertoevoer. Probeer het volgende:

- Plaats de printer niet op een tochtige locatie, zoals in de buurt van ramen of deuren, of bij het ventilatierooster van de airconditioning.
- Zorg ervoor dat de printer niet wordt blootgesteld aan temperaturen of vochtigheid die buiten de productspecificaties vallen.
- Zet de printer niet in een afgesloten ruimte, zoals een kast.
- Plaats de printer op een stevig, vlak oppervlak.
- Zorg ervoor dat de luchtuitlaten van de printer niet worden geblokkeerd. De printer moet aan alle kanten beschikken over een goede luchtstroom, ook aan de bovenkant.
- Bescherm de printer tegen vuiltjes in de lucht, stof, stoom, vet en andere elementen die in de printer aanslag kunnen vormen.

EconoMode-instellingen controleren

HP raadt doorlopend gebruik van de EconoMode af. Als de EconoMode voortdurend wordt gebruikt, is het mogelijk dat de toner langer meegaat dan de mechanische onderdelen van de tonercartridge. Als de afdrukkwaliteit slechter wordt en niet meer acceptabel is, is het verstandig de tonercartridge te vervangen.

 **OPMERKING:** Deze functie is beschikbaar via de PCL 6-printerdriver voor Windows. Als u deze driver niet gebruikt, kunt u de functie ook inschakelen door de geïntegreerde webserver van HP te gebruiken.

Voer de volgende stappen uit als de hele pagina te donker of te licht is.

1. Selecteer de **afdrukoptie** vanuit het programma.
2. Selecteer de printer en klik vervolgens op de knop **Eigenschappen** of **Voorkeuren**.
3. Klik op het tabblad **Papier/Kwaliteit** en zoek vervolgens het gebied **Kwaliteitsinstellingen**.
 - Selecteer de instelling **EconoMode** als de hele pagina te donker is.
 - Selecteer de instelling **FastRes 1200** als de hele pagina te licht is.
4. Klik op de knop **OK** om het dialoogvenster **Documenteigenschappen** te sluiten. Klik in het dialoogvenster **Afdrukken** op de knop **OK** om de taak af te drukken.

Afdrukdichtheid aanpassen

Voer de volgende stappen uit om de afdrukdichtheid aan te passen.

 **OPMERKING:** De stappen zijn afhankelijk van het soort bedieningspaneel.

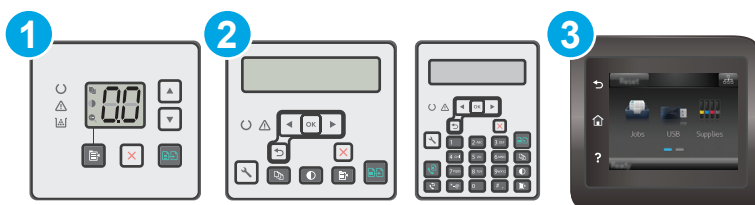

1 LED-bedieningspaneel

2	2-regelig bedieningspaneel
3	Bedieningspaneel uitgevoerd als aanraakscherm

LED-bedieningspanelen:

1. Open de geïntegreerde webserver van HP (EWS):
 - a. Open de HP Printer Assistant.
 - **Windows 8.1:** Klik op de pijl omlaag in de linkerbenedenhoek van het scherm **Start** en selecteer de printernaam.
 - **Windows 8:** Klik met de rechtermuisknop op een leeg gedeelte van het scherm **Start**, klik op **Alle apps** op de app-balk en selecteer vervolgens de naam van de printer.
 - **Windows 7, Windows Vista en Windows XP:** Klik vanaf de computer op **Start**, selecteer **Alle programma's**, klik op **HP**, klik op de map voor de printer, selecteer het pictogram met de naam van de printer en open vervolgens **HP Printer Assistant**.
 - b. Selecteer **Afdrukken** in de HP Printer Assistant en selecteer **HP Device Toolbox**.
2. Klik op het tabblad **Systeem** en selecteer eerst de pagina **Afdrukkwaliteit** en vervolgens de optie **Afdrukdichtheid**.
3. Selecteer de juiste instelling voor de dichtheid.
 - 1: Lichtst
 - 2: Lichter
 - 3: Standaard
 - 4: Donkerder
 - 5: Donkerst
4. Klik op **Apply** (Toepassen).

2-regelige bedieningspanelen en bedieningspanelen met aanraakscherm:

1. Open het menu **Instellingen** op het bedieningspaneel van de printer.
2. Open de volgende menu's:
 - **Systeeminstellingen**
 - **Afdrukdichtheid**
3. Selecteer de juiste instelling voor de afdrukdichtheid.
 - 1: Lichtst
 - 2: Lichter
 - 3: Standaard

- 4: Donkerder
- 5: Donkerst

Kopieer- en scanbeeldkwaliteit verbeteren

Inleiding

Als de printer problemen heeft met de beeldkwaliteit, probeert u de volgende oplossingen in de aangegeven volgorde om het probleem te verhelpen.

- [Controleren of er geen vuil of vlekken op de glasplaat van de scanner zitten](#)
- [Papierinstellingen controleren](#)
- [Optimaliseren voor tekst of afbeeldingen](#)
- [Rand-tot-rand kopiëren](#)
- [De oppakrollen en het scheidingskussen in de documentinvoer reinigen](#)

Probeer eerst deze eenvoudige stappen:

- Gebruik de flatbedscanner in plaats van de documentinvoer.
- Gebruik originelen van goede kwaliteit.
- Als u de documentinvoer gebruikt, plaats dan het originele document correct in de documentinvoer met behulp van de papiergeleiders, om onduidelijke of scheve afbeeldingen te voorkomen.

Als het probleem zich nog steeds voordoet, probeer dan deze aanvullende oplossingen. Als het probleem hiermee niet wordt verholpen, raadpleegt u [Afdrukkwaliteit verbeteren](#) voor verdere oplossingen.

Controleren of er geen vuil of vlekken op de glasplaat van de scanner zitten

In de loop der tijd kunnen zich vuilrestjes verzamelen op de scannerglasplaat en de witte plastic achterplaat waardoor de afdrukkwaliteit kan teruglopen. Volg de onderstaande procedure om de scanner te reinigen.

1. Druk op de aan-uitknop om de printer uit te schakelen en haal de stekker uit het stopcontact.
2. Open het deksel van de scanner.
3. Reinig de scannerglasplaat en de witte, plastic achterplaat onder de scannerklep met een zachte doek of een spons die is bevochtigd met een niet-schurende glasreiniger.

 **VOORZICHTIG:** Gebruik geen schuurmiddelen, aceton, benzeen, ammonia, ethylalcohol of tetrachloorkoolstof op enig deel van de printer omdat deze de printer kunnen beschadigen. Plaats geen vloeistof direct op de glasplaat of achterplaat. Ze kunnen in de printer lekken en deze beschadigen.

4. Droog de scannerglasplaat en de witte plastic onderdelen met een zeemleren spons of cellulosespons om vlekken te voorkomen.
5. Sluit het netsnoer aan op een stopcontact en druk op de aan-uitknop om de printer in te schakelen.

Papierinstellingen controleren



OPMERKING: De stappen zijn afhankelijk van het soort bedieningspaneel.

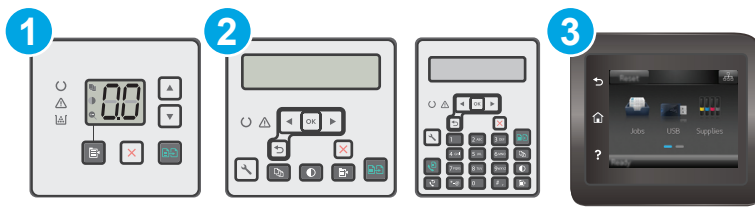

1	LED-bedieningspaneel
2	2-regelig bedieningspaneel
3	Bedieningspaneel uitgevoerd als aanraakscherm

LED-bedieningspanelen

1. Open de geïntegreerde webserver van HP (EWS):
 - a. Open de HP Printer Assistant.
 - **Windows 8.1:** Klik op de pijl omlaag in de linkerbenedenhoek van het scherm **Start** en selecteer de printernaam.
 - **Windows 8:** Klik met de rechtermuisknop op een leeg gedeelte van het scherm **Start**, klik op **Alle apps** op de app-balk en selecteer vervolgens de naam van de printer.
 - **Windows 7, Windows Vista en Windows XP:** Klik vanaf de computer op **Start**, selecteer **Alle programma's**, klik op **HP**, klik op de map voor de printer, selecteer het pictogram met de naam van de printer en open vervolgens **HP Printer Assistant**.
 - b. Selecteer **Afdrukken** in de HP Printer Assistant en selecteer **HP Device Toolbox**.
2. Klik op het tabblad **Systemen** op **Papierinstellingen**.
3. Wijzig de noodzakelijke instellingen en klik op **Toepassen**.

LCD-bedieningspaneel

1. Druk op de knop Instellingen  op het bedieningspaneel van de printer.
2. Open de volgende menu's:
 - **Systeeminstellingen**
 - **Papierinstellingen**
3. Selecteer **Def. papierformaat**.
4. Selecteer de naam van het papierformaat in de invoerlade en druk vervolgens op de knop **OK**.
5. Selecteer **Def. papiersoort**.
6. Selecteer de naam van de papiersoort in de invoerlade en druk vervolgens op de knop **OK**.

Touchbedieningspaneel

1. Raak in het beginscherm van het bedieningspaneel de knop Instellingen  aan.
2. Open de volgende menu's:
 - [Systeeminstellingen](#)
 - [Papierinstellingen](#)
3. Selecteer de optie [Papierformaat](#) en raak vervolgens de naam van het papierformaat in de invoerlade aan.
4. Selecteer de optie [Papiersoort](#) en raak vervolgens de naam van de papiersoort in de invoerlade aan.

Optimaliseren voor tekst of afbeeldingen

 **OPMERKING:** De stappen zijn afhankelijk van het soort bedieningspaneel.

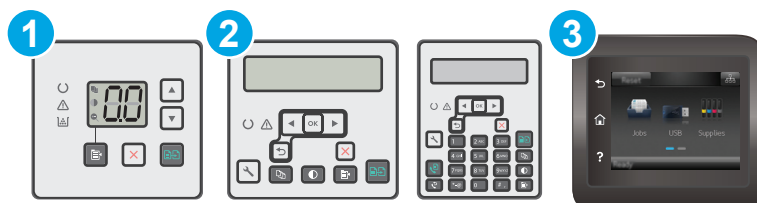

- | | |
|---|---|
| 1 | LED-bedieningspaneel |
| 2 | 2-regelig bedieningspaneel |
| 3 | Bedieningspaneel uitgevoerd als aanraakscherm |

LED-bedieningspanelen

1. Open de geïntegreerde webserver van HP (EWS):
 - a. Open de HP Printer Assistant.
 - **Windows 8.1:** Klik op de pijl omlaag in de linkerbenedenhoek van het scherm **Start** en selecteer de printernaam.
 - **Windows 8:** Klik met de rechtermuisknop op een leeg gedeelte van het scherm **Start**, klik op **Alle apps** op de app-balk en selecteer vervolgens de naam van de printer.
 - **Windows 7, Windows Vista en Windows XP:** Klik vanaf de computer op **Start**, selecteer **Alle programma's**, klik op **HP**, klik op de map voor de printer, selecteer het pictogram met de naam van de printer en open vervolgens **HP Printer Assistant**.
 - b. Selecteer **Afdrukken** in de HP Printer Assistant en selecteer **HP Device Toolbox**.
2. Selecteer op het tabblad **Kopiëren** de vervolgkeuzelijst **Optimaliseren**.
3. Selecteer de instelling die u wilt gebruiken.

- **Automatische selectie:** Gebruik deze instelling als u de kwaliteit van de kopie niet erg belangrijk vindt. Dit is de standaardinstelling.
 - **Gemengd:** Gebruik deze instelling voor documenten met zowel tekst als afbeeldingen.
 - **Tekst:** Gebruik deze instelling voor documenten die voornamelijk uit tekst bestaan.
 - **Afbeelding:** Gebruik deze instelling voor documenten die voornamelijk uit afbeeldingen bestaan.
4. Wijzig de noodzakelijke instellingen en klik op **Toepassen**.

2-regelige bedieningspanelen

1. Druk op de knop **Kopieermenu**  op het bedieningspaneel van de printer.
2. U optimaliseert de kopieerkwaliteit voor verschillende soorten documenten door met de pijlknoppen het menu **Optimaliseren** te selecteren en vervolgens op de knop **OK** te drukken. De volgende instellingen voor kopieerkwaliteit zijn beschikbaar:
 - **Automatische selectie:** Gebruik deze instelling als u de kwaliteit van de kopie niet erg belangrijk vindt. Dit is de standaardinstelling.
 - **Gemengd:** Gebruik deze instelling voor documenten met zowel tekst als afbeeldingen.
 - **Tekst:** Gebruik deze instelling voor documenten die voornamelijk uit tekst bestaan.
 - **Afbeelding:** Gebruik deze instelling voor documenten die voornamelijk uit afbeeldingen bestaan.

Touchbedieningspaneel

1. Raak in het beginscherm van het bedieningspaneel de knop **Kopiëren**  aan.
2. Raak de knop **Instellingen** aan, blader vervolgens naar de knop **Optimaliseren** en raak deze aan.
3. Raak de naam aan van de instelling die u wilt aanpassen.
 - **Automatische selectie:** Gebruik deze instelling als u de kwaliteit van de kopie niet erg belangrijk vindt. Dit is de standaardinstelling.
 - **Gemengd:** Gebruik deze instelling voor documenten met zowel tekst als afbeeldingen.
 - **Tekst:** Gebruik deze instelling voor documenten die voornamelijk uit tekst bestaan.
 - **Afbeelding:** Gebruik deze instelling voor documenten die voornamelijk uit afbeeldingen bestaan.

Rand-tot-rand kopiëren

De printer kan niet volledig van rand tot rand afdrukken. De pagina heeft een niet-bedrukbare rand van 4 mm.

Aanwijzingen voor het afdrukken of scannen van documenten met afgekapte randen (zonder marges):

- Wanneer het origineel kleiner is dan het formaat van de uitvoer, plaatst u het origineel 4 mm verwijderd uit de hoek die wordt aangegeven met het pictogram op de scanner. Kopieer of scan opnieuw in deze positie.
- Wanneer het origineel het gewenste uitvoerformaat heeft, gebruikt u de functie **Vergroten/verkleinen** om de afbeelding te verkleinen zodat de kopie niet wordt bijgesneden.

De oppakrollen en het scheidingskussen in de documentinvoer reinigen

Als de documentinvoer problemen geeft met de verwerking van papier, zoals vastlopen of verwerken van meerdere vellen papier tegelijk, maak dan de documentinvoerrollen en het scheidingskussen schoon.

1. Open de toegangsklep van de documentinvoer.

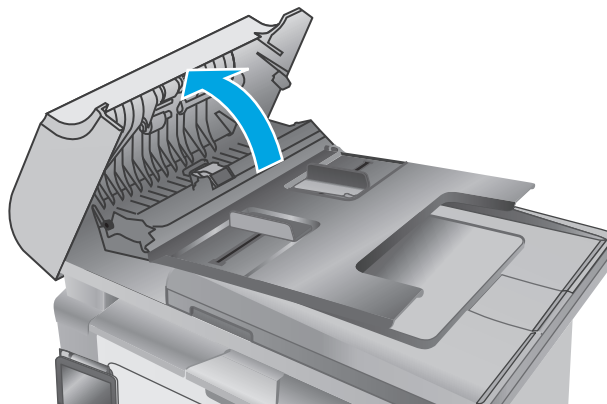

2. Gebruik een vochtige, pluisvrije doek om de beide oppakrollen en het scheidingskussen schoon te vegen.

VOORZICHTIG: Gebruik geen schuurmiddelen, aceton, benzeen, ammonia, ethylalcohol of tetrachloorkoolstof op enig deel van de printer omdat deze de printer kunnen beschadigen. Plaats geen vloeistof direct op de glasplaat of achterplaat. Ze kunnen in de printer lekken en deze beschadigen.

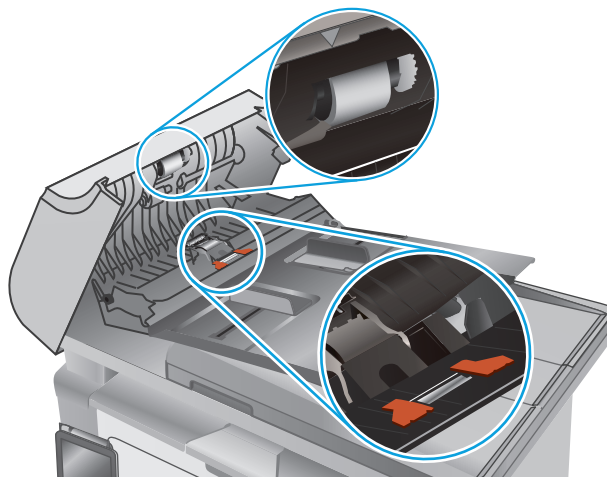

3. Sluit de toegangsklep van de documentinvoer.

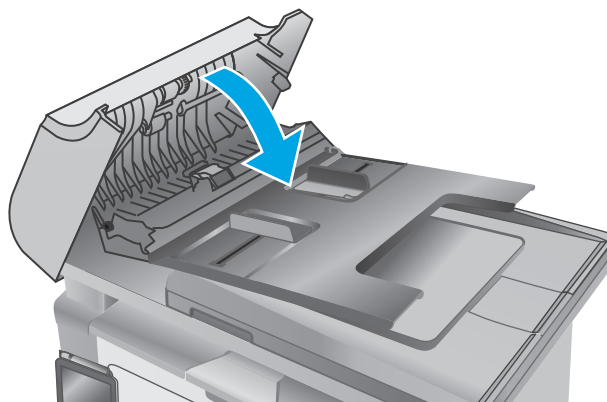

Beeldkwaliteit fax verbeteren

Inleiding

Als de printer problemen heeft met de beeldkwaliteit, probeert u de volgende oplossingen in de aangegeven volgorde om het probleem te verhelpen.

- [Controleren of er geen vuil of vlekken op de glasplaat van de scanner zitten](#)
- [Resolutie-instellingen voor het verzenden van faxen controleren](#)
- [De instellingen voor foutcorrectie controleren](#)
- [Instelling voor aanpassen aan paginagrootte controleren](#)
- [De oppakrollen en het scheidingskussen in de documentinvoer reinigen](#)
- [Naar een ander faxapparaat verzenden](#)
- [Faxapparaat van de afzender controleren](#)

Probeer eerst deze eenvoudige stappen:

- Gebruik de flatbedscanner in plaats van de documentinvoer.
- Gebruik originelen van goede kwaliteit.
- Als u de documentinvoer gebruikt, plaats dan het originele document correct in de documentinvoer met behulp van de papiergeleiders, om onduidelijke of scheve afbeeldingen te voorkomen.

Als het probleem zich nog steeds voordoet, probeer dan deze aanvullende oplossingen. Als het probleem hiermee niet wordt verholpen, raadpleegt u Afdrukkwaliteit verbeteren voor verdere oplossingen.

Controleren of er geen vuil of vlekken op de glasplaat van de scanner zitten

In de loop der tijd kunnen zich vuilrestjes verzamelen op de scannerglasplaat en de witte plastic achterplaat waardoor de afdrukkwaliteit kan teruglopen. Volg de onderstaande procedure om de scanner te reinigen.

1. Druk op de aan-uitknop om de printer uit te schakelen en haal de stekker uit het stopcontact.
2. Open het deksel van de scanner.
3. Reinig de scannerglasplaat en de witte, plastic achterplaat onder de scannerklep met een zachte doek of een spons die is bevochtigd met een niet-schurende glasreiniger.

 **VOORZICHTIG:** Gebruik geen schuurmiddelen, aceton, benzeen, ammonia, ethylalcohol of tetrachloorkoolstof op enig deel van de printer omdat deze de printer kunnen beschadigen. Plaats geen vloeistof direct op de glasplaat of achterplaat. Ze kunnen in de printer lekken en deze beschadigen.

4. Droog de scannerglasplaat en de witte plastic onderdelen met een zeemleren spons of cellulosespons om vlekken te voorkomen.
5. Sluit het netsnoer aan op een stopcontact en druk op de aan-uitknop om de printer in te schakelen.

Resolutie-instellingen voor het verzenden van faxen controleren

 **OPMERKING:** De stappen zijn afhankelijk van het soort bedieningspaneel.

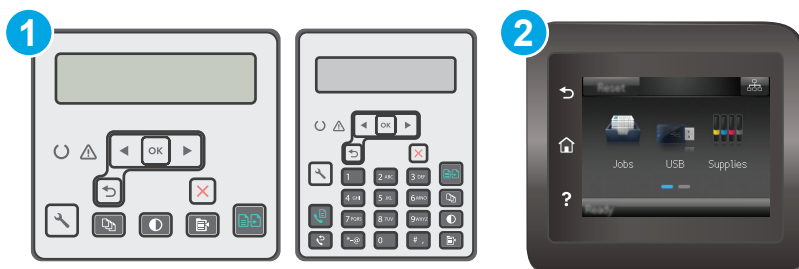

- | | |
|---|---|
| 1 | 2-regelig bedieningspaneel |
| 2 | Bedieningspaneel uitgevoerd als aanraakscherm |

2-regelige bedieningspanelen

1. Druk op de knop Instellingen  op het bedieningspaneel van de printer.
2. Selecteer **Fax instellen**.
3. Selecteer **Faxverzending instellen** en selecteer vervolgens **Def. resolutie**.
4. Selecteer de gewenste resolutie-instelling en druk op **OK**.

Touchbedieningspaneel

1. Raak vanaf het beginscherm op het bedieningspaneel van de printer de knop Instellingen  aan.
2. Selecteer **Fax instellen**.
3. Selecteer **Geavanceerde instellingen** en selecteer vervolgens **Faxresolutie**.
4. Selecteer de gewenste resolutie-instelling en raak vervolgens de knop **OK** aan.

De instellingen voor foutcorrectie controleren

Gewoonlijk worden de signalen van de telefoonlijn tijdens het verzenden of ontvangen van een fax gecontroleerd. Wanneer er tijdens de verzending een fout optreedt en de instelling voor foutcorrectie is **Aan**, kan de printer u vragen een deel van de fax opnieuw te verzenden. De fabrieksinstelling voor foutcorrectie is **Aan**.

Schakel foutcorrectie uit als u problemen ondervindt met het verzenden of ontvangen van faxen en als u bereid bent om fouten in de verzending te accepteren. Het kan handig zijn de foutcorrectie uit te schakelen als u probeert een fax naar het buitenland te verzenden of als u een fax uit het buitenland ontvangt, of wanneer u gebruikmaakt van een satelliettelefoonverbinding.



OPMERKING: De stappen zijn afhankelijk van het soort bedieningspaneel.

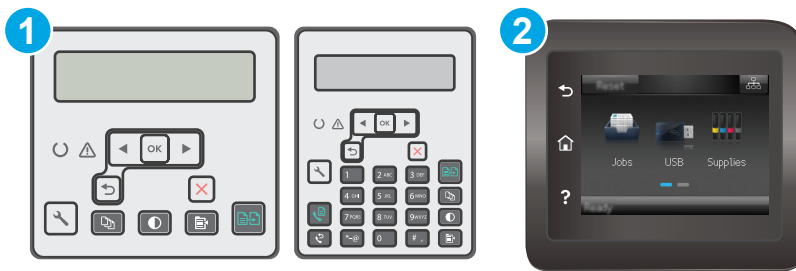

- | | |
|---|---|
| 1 | 2-regelig bedieningspaneel |
| 2 | Bedieningspaneel uitgevoerd als aanraakscherm |

2-regelige bedieningspanelen

1. Druk op de knop Instellingen op het bedieningspaneel van de printer.
2. Selecteer **Fax instellen** en selecteer vervolgens **Alle faxen**.
3. Selecteer **Foutcorrectie** en selecteer vervolgens **Aan**.

Touchbedieningspaneel

1. Raak vanaf het beginscherm op het bedieningspaneel van de printer de knop Instellingen aan.
2. Selecteer **Service** en selecteer vervolgens **Faxservice**.
3. Selecteer **Foutcorrectie** en selecteer vervolgens **Aan**.

Instelling voor aanpassen aan paginagrootte controleren

Als de faxtaak buiten de pagina is afgedrukt, schakelt u de functie Aanpassen aan paginagrootte in vanaf het bedieningspaneel.

OPMERKING: Zorg dat de instelling voor het standaardpapierformaat overeenkomt met het papierformaat dat in de lade is geplaatst.

OPMERKING: De stappen zijn afhankelijk van het soort bedieningspaneel.

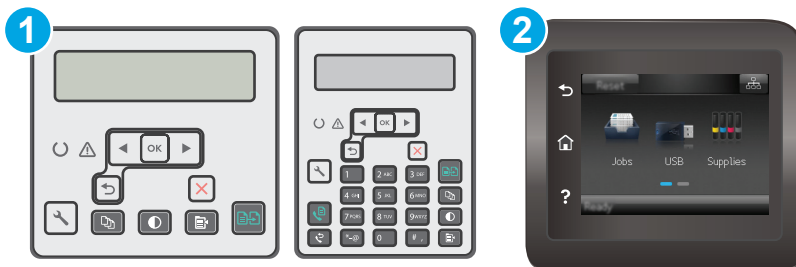

- | | |
|---|---|
| 1 | 2-regelig bedieningspaneel |
| 2 | Bedieningspaneel uitgevoerd als aanraakscherm |

2-regelige bedieningspanelen

1. Druk op de knop Instellingen  op het bedieningspaneel van de printer.
2. Selecteer **Fax instellen** en selecteer vervolgens **Ontv. fax instellen**.
3. Selecteer **Aanpassen aan pagina** en selecteer vervolgens **Aan**.

Touchbedieningspaneel

1. Raak vanaf het beginscherm op het bedieningspaneel van de printer de knop Instellingen  aan.
2. Selecteer **Fax instellen** en selecteer vervolgens **Geavanceerde instellingen**.
3. Selecteer **Aanpassen aan pagina** en selecteer vervolgens **Aan**.

De oppakrollen en het scheidingskussen in de documentinvoer reinigen

Als de documentinvoer problemen geeft met de verwerking van papier, zoals vastlopen of verwerken van meerdere vellen papier tegelijk, maak dan de documentinvoerrollen en het scheidingskussen schoon.

1. Open de toegangsklep van de documentinvoer.

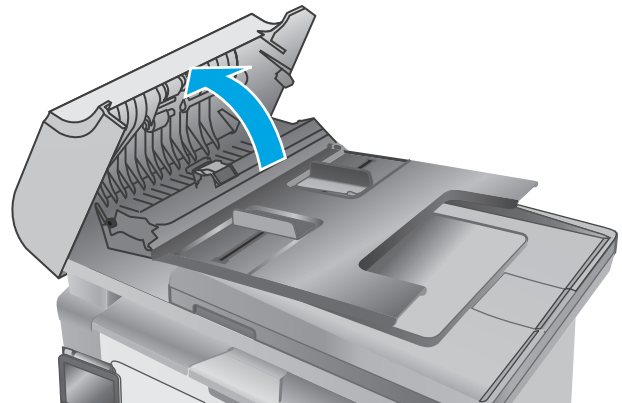

2. Gebruik een vochtige, pluisvrije doek om de beide oppakrollen en het scheidingskussen schoon te vegen.

VOORZICHTIG: Gebruik geen schuurmiddelen, aceton, benzeen, ammonia, ethylalcohol of tetrachloorkoolstof op enig deel van de printer omdat deze de printer kunnen beschadigen. Plaats geen vloeistof direct op de glasplaat of achterplaat. Ze kunnen in de printer lekken en deze beschadigen.

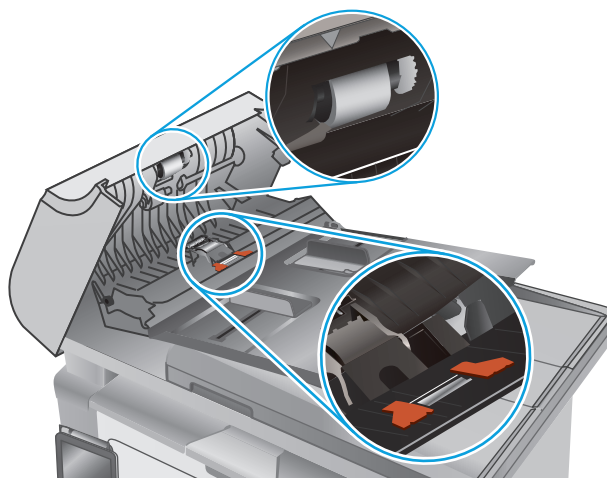

3. Sluit de toegangsklep van de documentinvoer.

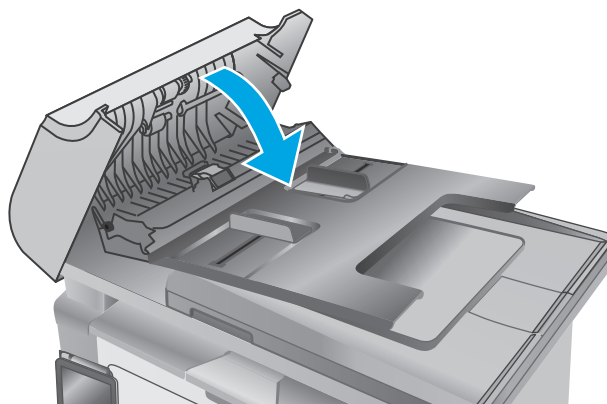

Naar een ander faxapparaat verzenden

Probeer de fax naar een ander faxapparaat te verzenden. Als de faxkwaliteit beter is, heeft het probleem te maken met de instellingen van het faxapparaat van de ontvanger of met de status van de benodigdheden voor het faxapparaat van de ontvanger.

Faxapparaat van de afzender controleren

Vraag de afzender om de fax vanaf een ander faxapparaat te verzenden. Als de faxkwaliteit beter is, ligt het probleem bij het faxapparaat van de afzender. Als de afzender niet de beschikking heeft over een ander faxapparaat, vraag deze dan om de volgende stappen uit te voeren:

- Controleer of het originele document op wit papier is gedrukt (dus niet op gekleurd papier).
- Verhoog de faxresolutie, het kwaliteitsniveau of de contrastinstellingen.
- Verzend de fax indien mogelijk via een softwareprogramma op de computer.

Problemen met bekabelde netwerken oplossen

Inleiding

Controleer de volgende items om na te gaan of de printer met het netwerk communiceert. Druk voordat u begint een configuratiepagina af vanaf het bedieningspaneel van de printer en zoek het IP-adres van de printer op deze pagina.

- [Slechte fysieke verbinding](#)
- [De computer maakt gebruik van een onjuist IP-adres voor deze printer](#)
- [De computer kan niet met de printer communiceren](#)
- [De printer maakt gebruik van de verkeerde instellingen voor de netwerkverbindingssnelheid](#)
- [Nieuwe softwareprogramma's zorgen mogelijk voor compatibiliteitsproblemen](#)
- [Uw computer of werkstation is mogelijk niet juist ingesteld](#)
- [De printer is uitgeschakeld of andere netwerkinstellingen zijn niet juist](#)



OPMERKING: HP ondersteunt geen peer-to-peer netwerken, aangezien dit een functie is van Microsoft-besturingssystemen en niet van de printerdrivers van HP. Ga voor meer informatie naar Microsoft op www.microsoft.com.

Slechte fysieke verbinding

1. Controleer of de printer met een kabel van de juiste lengte is aangesloten op de juiste netwerkpoort.
2. Controleer of de kabels stevig zijn bevestigd.
3. Controleer aan de achterzijde van de printer of er twee lampjes branden bij de netwerkpoortaansluiting: oranje geeft activiteit aan, groen de koppelingsstatus.
4. Als het probleem hiermee niet is verholpen, probeert u een andere kabel of poort op de hub.

De computer maakt gebruik van een onjuist IP-adres voor deze printer

1. Ga naar de printereigenschappen en klik op het tabblad **Poorten**. Controleer of het huidige IP-adres van de printer is geselecteerd. Het IP-adres van de printer wordt weergegeven op de configuratiepagina.
2. Als u de printer hebt geïnstalleerd met de standaard TCP/IP-poort van HP, schakelt u het vakje **Altijd afdrukken naar dit apparaat, zelfs als het IP-adres verandert** in.
3. Als u de printer hebt geïnstalleerd met een standaard TCP/IP-poort van Microsoft, gebruikt u de hostnaam in plaats van het IP-adres.
4. Als het IP-adres juist is, verwijdert u de printer en voegt u deze opnieuw toe.

De computer kan niet met de printer communiceren

1. Test de netwerkcommunicatie door een ping-opdracht uit te voeren op het netwerk.
 - a. Open een opdrachtregel op uw computer.

- In Windows: klik op **Start**, klik op **Uitvoeren**, typ vervolgens `cmd` en druk op **Enter**.
 - In OS X: ga naar **Programma's**, naar **Hulpprogramma's** en open daar **Terminal**.
- b. Typ `ping`, gevolgd door het IP-adres voor uw printer.
 - c. Het netwerk functioneert als er op het scherm retimeertijden worden weergegeven.
2. Als de ping-opdracht is mislukt, controleer dan of de netwerkhub is ingeschakeld en controleer vervolgens of de netwerkinstellingen, de printer en de computer allemaal voor hetzelfde netwerk zijn geconfigureerd.

De printer maakt gebruik van de verkeerde instellingen voor de netwerkverbindingssnelheid

HP raadt aan om de automatische modus (de standaardinstelling) voor deze instellingen ingeschakeld te laten. Wanneer u deze instellingen wijzigt, dient u deze ook voor uw netwerk te wijzigen.

Nieuwe softwareprogramma's zorgen mogelijk voor compatibiliteitsproblemen

Controleer of nieuwe softwareprogramma's juist zijn geïnstalleerd en de juiste printerdriver gebruiken.

Uw computer of werkstation is mogelijk niet juist ingesteld

1. Controleer de instellingen van de netwerkdrivers, printerdrivers en netwerkbeleid.
2. Controleer of het besturingssysteem juist is geconfigureerd.

De printer is uitgeschakeld of andere netwerkinstellingen zijn niet juist

1. Controleer op de configuratiepagina de status van het netwerkprotocol. Schakel het protocol indien nodig in.
2. Configureer de netwerkinstellingen zo nodig opnieuw.

Problemen met draadloze netwerken oplossen

- [Inleiding](#)
- [Controlelijst draadloze verbinding](#)
- [Er kan niet worden afgedrukt met de printer na het voltooien van de draadloze configuratie](#)
- [Er kan niet worden afgedrukt met de printer en op de computer is een firewall van derden geïnstalleerd](#)
- [De draadloze verbinding functioneert niet meer nadat de draadloze router of de printer is verplaatst](#)
- [Er kunnen geen computers meer worden aangesloten op de draadloze printer](#)
- [De verbinding van de draadloze printer wordt verbroken wanneer er verbinding wordt gemaakt met een virtueel privénetwerk](#)
- [Het netwerk wordt niet weergegeven in de lijst met draadloze netwerken](#)
- [Het draadloos netwerk functioneert niet](#)
- [Diagnose van draadloos netwerk uitvoeren](#)
- [Storing op een draadloos netwerk verminderen](#)

Inleiding

Gebruik de probleemoplossingsinformatie als hulp bij het oplossen van problemen.



OPMERKING: Druk een configuratiepagina af om te bepalen of Wi-Fi Direct-afdrucken is ingeschakeld op de printer.

Controlelijst draadloze verbinding

- Zorg dat de netwerkkabel niet is aangesloten.
- Controleer of de printer en de draadloze router zijn ingeschakeld en van stroom worden voorzien. Controleer ook of de draadloze zender van de printer is ingeschakeld.
- Controleer of de naam van het draadloze netwerk (SSID) juist is. Druk de configuratiepagina af om de naam van het draadloze netwerk (SSID) te bepalen. Voer de draadloze installatie opnieuw uit als u niet zeker weet of de naam van het draadloze netwerk (SSID) juist is.
- Bij beveiligde netwerken controleert u of de beveiligingsinformatie juist is. Voer de draadloze installatie opnieuw uit als de beveiligingsinformatie niet juist is.
- Probeer toegang te krijgen tot andere computers op het draadloos netwerk als het draadloos netwerk niet goed functioneert. Probeer verbinding te maken met internet via een draadloze verbinding als het netwerk toegang heeft tot internet.
- De coderingsmethode (AES of TKIP) voor de printer is hetzelfde als die voor het draadloze toegangspunt (op netwerken met WPA-beveiliging).
- Controleer of de printer zich binnen het bereik van het draadloze netwerk bevindt. Bij de meeste netwerken dient de printer zich binnen 30 m van het draadloze toegangspunt (draadloze router) te bevinden.

- Zorg dat het draadloze signaal niet wordt geblokkeerd door obstakels. Verwijder grote metalen objecten tussen het toegangspunt en de printer. Controleer of er geen pilaren, muren of draagbalken van metaal of beton tussen de printer en het draadloos toegangspunt staan.
- Zorg dat de printer niet in de buurt staat van elektronische apparaten die het draadloze signaal kunnen storen. Apparaten die het draadloos signaal kunnen storen, zijn onder andere motoren, draadloze telefoons, beveiligingscamera's, andere draadloze netwerken en bepaalde Bluetooth-apparaten.
- Controleer of de printerdriver op de computer is geïnstalleerd.
- Controleer of u de juiste printerpoort hebt geselecteerd.
- Controleer of de computer en de printer op hetzelfde draadloze netwerk zijn aangesloten.
- Controleer voor OS X of de draadloze router ondersteuning biedt voor Bonjour.

Er kan niet worden afgedrukt met de printer na het voltooien van de draadloze configuratie

1. Zorg dat de printer is ingeschakeld en gereed is.
2. Schakel firewalls van derden uit op uw computer.
3. Controleer of het draadloos netwerk goed werkt.
4. Controleer of de computer goed functioneert. Start indien nodig de computer opnieuw op.
5. Controleer of u de geïntegreerde webserver van HP kunt openen vanaf een computer op het netwerk.

Er kan niet worden afgedrukt met de printer en op de computer is een firewall van derden geïnstalleerd

1. Werk de firewall bij met de meest recente update van de fabrikant.
2. Als de firewall tijdens het installeren van de printer of tijdens het afdrucken om uw toestemming vraagt, dient u deze te geven voor het uitvoeren van de programma's.
3. Schakel de firewall tijdelijk uit en installeer de draadloze printer vervolgens op de computer. Schakel de firewall in wanneer de installatie is voltooid.

De draadloze verbinding functioneert niet meer nadat de draadloze router of de printer is verplaatst

1. Controleer of de router of de printer is verbonden met hetzelfde netwerk waarmee uw computer is verbonden.
2. Druk een configuratiepagina af.
3. Vergelijk de naam van het draadloze netwerk (SSID) op de configuratiepagina met de SSID in de printerconfiguratie op uw computer.
4. Als de nummers niet hetzelfde zijn, zijn de apparaten niet aangesloten op hetzelfde netwerk. Configureer de draadloze instellingen voor de printer opnieuw.

Er kunnen geen computers meer worden aangesloten op de draadloze printer

1. Controleer of de andere computers zich binnen het draadloos bereik bevinden en dat er geen obstakels zijn die het signaal blokkeren. Voor de meeste netwerken ligt het draadloos bereik op maximaal 30 m van het draadloos toegangspunt.
2. Zorg dat de printer is ingeschakeld en gereed is.
3. Controleer of er niet meer dan 5 gelijktijdige Wi-Fi Direct-gebruikers zijn.
4. Schakel firewalls van derden uit op uw computer.
5. Controleer of het draadloos netwerk goed werkt.
6. Controleer of de computer goed functioneert. Start indien nodig de computer opnieuw op.

De verbinding van de draadloze printer wordt verbroken wanneer er verbinding wordt gemaakt met een virtueel privénetwerk

- U kunt niet gelijktijdig met een virtueel privénetwerk en andere netwerken verbonden zijn.

Het netwerk wordt niet weergegeven in de lijst met draadloze netwerken

- Controleer of de draadloze router is ingeschakeld en de stroomtoevoer functioneert.
- Het netwerk is mogelijk verborgen. U kunt echter gewoon verbinding maken met een verborgen netwerk.

Het draadloos netwerk functioneert niet

1. Zorg dat de netwerkkabel niet is aangesloten.
2. Om te controleren of de verbinding met het netwerk is verbroken, dient u andere apparaten op het netwerk aan te sluiten.
3. Test de netwerkcommunicatie door een ping-opdracht uit te voeren op het netwerk.
 - a. Open een opdrachtregel op uw computer.
 - In Windows: klik op **Start**, klik op **Uitvoeren**, typ vervolgens `cmd` en druk op **Enter**.
 - In OS X: ga naar **Programma's**, naar **Hulpprogramma's** en open daar **Terminal**.
 - b. Typ `ping`, gevolgd door het IP-adres van de router.
 - c. Het netwerk functioneert als er op het scherm retime worden weergegeven.
4. Controleer of de router of de printer is verbonden met hetzelfde netwerk waarmee de computer is verbonden.
 - a. Druk een configuratiepagina af.
 - b. Vergelijk de naam van het draadloze netwerk (SSID) op het configuratierapport met de SSID in de printerconfiguratie op de computer.
 - c. Als de nummers niet hetzelfde zijn, zijn de apparaten niet aangesloten op hetzelfde netwerk. Configureer de draadloze instellingen voor de printer opnieuw.

Diagnose van draadloos netwerk uitvoeren

Vanaf het bedieningspaneel van de printer kunt u een diagnose uitvoeren die u informatie geeft over de instellingen van het draadloze netwerk.

 **OPMERKING:** De stappen zijn afhankelijk van het soort bedieningspaneel.

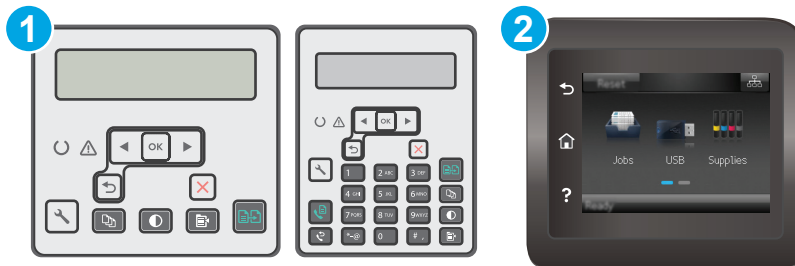

- | | |
|---|---|
| 1 | 2-regelig bedieningspaneel |
| 2 | Bedieningspaneel uitgevoerd als aanraakscherm |

2-regelige bedieningspanelen

1. Druk op de knop Instellingen  op het bedieningspaneel van de printer.
2. Open de volgende menu's:
 - **Zelfdiagnose**
 - **Test voor draadloze verbinding uitvoeren**
3. Druk op de knop **OK** om de test te starten. De printer drukt een testpagina af met de resultaten van de diagnose.

Touchbedieningspaneel

1. Veeg vanaf het beginscherm op het bedieningspaneel van de printer totdat het menu **Instellingen** wordt weergegeven. Raak de knop **Instellingen**  aan om het menu te openen.
2. Ga naar en selecteer **Zelfdiagnose**.
3. Selecteer **Test voor draadloze verbinding uitvoeren** om de test te starten. De printer drukt een testpagina af met de resultaten van de diagnose.

Storing op een draadloos netwerk verminderen

Met de volgende tips kunt u storing op een draadloos netwerk verminderen:

- Houd de draadloze apparaten uit de buurt van grote metalen voorwerpen zoals dossierkasten en andere elektromagnetische apparaten zoals magnetrons en draadloze telefoons. Deze voorwerpen kunnen radiosignalen verstoren.
- Houd de draadloze apparaten uit de buurt van grote stenen gebouwen en andere soorten gebouwen. Deze objecten kunnen radiogolven absorberen en de signaalsterkte verlagen.
- Plaats de draadloze router op een centrale locatie in het zicht van de draadloze printers op het netwerk.

Faxproblemen oplossen

Inleiding

Gebruik de probleemoplossingsinformatie bij faxen als hulp bij het oplossen van problemen.

- [Controlelijst voor het oplossen van problemen met faxen](#)
- [Algemene faxproblemen oplossen](#)

Controlelijst voor het oplossen van problemen met faxen

- Er zijn diverse oplossingen mogelijk. Probeer na elke aanbevolen oplossing opnieuw te faxen om te controleren of het probleem is opgelost.
 - Voor de beste resultaten tijdens het oplossen van faxproblemen, controleert u of de lijn van de printer rechtstreeks op de telefoonaansluiting aan de muur is aangesloten. Koppel alle andere apparaten die op de printer zijn aangesloten los.
1. Controleer of het telefoonsnoer op de juiste aansluiting aan de achterkant van de printer is aangesloten.
 2. Controleer de telefoonlijn door de faxtest uit te voeren:

2-regelige bedieningspanelen

- a. Druk op de knop Instellingen  op het bedieningspaneel van het apparaat.
- b. Selecteer **Service** en selecteer vervolgens **Faxtest uitvoeren**. Het faxtestrapport wordt afgedrukt.

Touchbedieningspaneel

- a. Raak in het beginscherm van het bedieningspaneel de knop Instellingen  aan.
- b. Open de volgende menu's:
 - [Service](#)
 - [Faxservice](#)
- c. Selecteer de optie [Faxtest uitvoeren](#). Het faxtestrapport wordt afgedrukt.

Het rapport bevat de volgende mogelijke resultaten:

- **Gelukt:** Het rapport bevat alle huidige faxinstellingen.
 - **Mislukt:** Het rapport geeft de aard van de fout aan en bevat suggesties voor het oplossen van de kwestie.
3. Controleer of de firmware van de printer is bijgewerkt:
 - a. Druk een configuratiepagina af vanuit het menu [Rapporten](#) op het bedieningspaneel om de huidige firmwaredatumcode te verkrijgen.
 - b. Ga naar www.hp.com/support, selecteer uw taal en land/regio, klik op de koppeling **Software en drivers** en typ de printernaam in het zoekveld. Druk op de knop **ENTER** en selecteer de printer in de lijst met zoekresultaten.
 - c. Selecteer het besturingssysteem.

d. Zoek in de sectie **Firmware** de **Firmware Update Utility**.

 **OPMERKING:** Zorg ervoor dat u het firmware-updateprogramma gebruikt dat specifiek is voor het printermodel.

e. Klik op **Downloaden**, klik op **Uitvoeren** en klik vervolgens opnieuw op **Uitvoeren**.

f. Wanneer het hulpprogramma is gestart, selecteert u de printer in de vervolgkeuzelijst en klikt op **Firmware verzenden**.

 **OPMERKING:** Klik op **Configuratiepagina afdrukken** als u een configuratiepagina wilt afdrukken om te controleren of de versie van de geïnstalleerde firmware van vóór of na het updateproces is.

g. Volg de instructies op het scherm om de installatie te voltooien en klik op de knop **Sluiten** om het hulpprogramma te sluiten.

4. Controleer of de fax is ingesteld tijdens het installeren van de software.

Voer vanuit de HP-programmamap op de computer het programma Fax instellen uit.

5. Controleer of de telefoonlijn een analoog faxapparaat ondersteunt.

- Als u gebruikmaakt van ISDN of digitale PBX, dient u contact op te nemen met uw serviceprovider voor informatie over het configureren van een analoge faxlijn.
- Als u gebruikmaakt van een VoIP-service, wijzigt u via het bedieningspaneel de instelling **Faxsnelheid** in **Slow (V.29)**. Vraag uw serviceprovider of faxen wordt ondersteund en vraag naar de aanbevolen snelheid van de faxmodem. Bij sommige bedrijven is een adapter vereist.
- Als u gebruikmaakt van een DSL-service, dient u te controleren of de telefoonverbinding naar de printer is voorzien van een filter. Neem contact op met de DSL-serviceprovider of schaf een DSL-filter aan als u er geen hebt. Als er al een DSL-filter is geplaatst, dient u een ander filter te proberen, want dit filter kan defect zijn.

Algemene faxproblemen oplossen

- [Faxberichten worden langzaam verstuurd](#)
- [De faxkwaliteit is matig](#)
- [De fax wordt afgekapt of wordt op twee pagina's afgedrukt](#)

 **OPMERKING:** De stappen zijn afhankelijk van het soort bedieningspaneel.

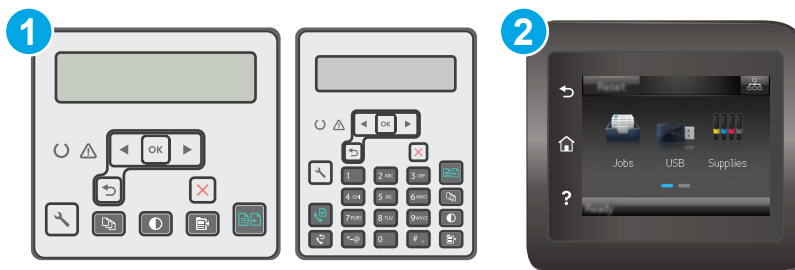

1 2-regelig bedieningspaneel

2 Bedieningspaneel uitgevoerd als aanraakscherm

Faxberichten worden langzaam verstuurd

De printer heeft last van een telefoonlijnverbinding van slechte kwaliteit.

- Probeer de fax opnieuw te versturen wanneer de telefoonlijnverbinding is verbeterd.
- Ga bij de provider van de telefoondienst na of de lijn faxverkeer ondersteunt.
- Instelling voor **Foutcorrectie** uitschakelen.

2-regelige bedieningspanelen

- a. Druk op de knop Instellingen  op het bedieningspaneel van de printer.
- b. Selecteer **Fax instellen** en selecteer vervolgens **Alle faxen**.
- c. Selecteer **Foutcorrectie** en selecteer vervolgens **Uit**.

Touchbedieningspaneel

- a. Raak vanaf het beginscherm op het bedieningspaneel van de printer de knop Instellingen  aan.
- b. Selecteer **Service** en selecteer vervolgens **Faxservice**.
- c. Selecteer **Foutcorrectie** en selecteer vervolgens **Uit**.



OPMERKING: Hierdoor kan de kwaliteit van de afdrukken afnemen.

- Gebruik wit printpapier voor het origineel. Gebruik geen gekleurd papier zoals grijs, geel of roze papier.
- Verhoog de instelling voor **Faxsnelheid**.

2-regelige bedieningspanelen

- a. Druk op de knop Instellingen  op het bedieningspaneel van de printer.
- b. Selecteer **Fax instellen** en selecteer vervolgens **Alle faxen**.
- c. Selecteer **Faxsnelheid** en selecteer vervolgens de juiste instelling.

Touchbedieningspaneel

- a. Raak vanaf het beginscherm op het bedieningspaneel van de printer de knop Instellingen  aan.
 - b. Selecteer **Fax instellen**.
 - c. Selecteer eerst **Geavanceerde instellingen** en vervolgens **Faxsnelheid**.
 - d. Selecteer de juiste instelling.
- Splits een grote faxtaak op in kleinere gedeelten en fax deze afzonderlijk.
 - Stel de faxinstellingen op het bedieningspaneel in op een lagere resolutie.

2-regelige bedieningspanelen

- a. Druk op de knop Instellingen  op het bedieningspaneel van de printer.
- b. Selecteer **Fax instellen**.

- c. Selecteer **Faxverzending instellen** en selecteer vervolgens **Def. resolutie**.
- d. Selecteer de gewenste resolutie-instelling en druk op **OK**.

Touchbedieningspaneel

- a. Raak vanaf het beginscherm op het bedieningspaneel van de printer de knop Instellingen  aan.
- b. Selecteer **Fax instellen**.
- c. Selecteer **Geavanceerde instellingen** en selecteer vervolgens **Faxresolutie**.
- d. Selecteer de gewenste resolutie-instelling en raak vervolgens de knop **OK** aan.

De faxkwaliteit is matig

De fax is onscherp of te licht.

- Stel een hogere faxresolutie voor het versturen van faxberichten in. De ingestelde resolutie heeft geen invloed op ontvangen faxberichten.

2-regelige bedieningspanelen

- a. Druk op de knop Instellingen  op het bedieningspaneel van de printer.
- b. Selecteer **Fax instellen**.
- c. Selecteer **Faxverzending instellen** en selecteer vervolgens **Def. resolutie**.
- d. Selecteer de gewenste resolutie-instelling en druk op **OK**.

Touchbedieningspaneel

- a. Raak vanaf het beginscherm op het bedieningspaneel van de printer de knop Instellingen  aan.
- b. Selecteer **Fax instellen**.
- c. Selecteer **Geavanceerde instellingen** en selecteer vervolgens **Faxresolutie**.
- d. Selecteer de gewenste resolutie-instelling en raak vervolgens de knop **OK** aan.



OPMERKING: Als u de resolutie verhoogt, wordt de verzendsnelheid trager.

- Schakel de optie **Foutcorrectie** in via het bedieningspaneel.

2-regelige bedieningspanelen

- a. Druk op de knop Instellingen  op het bedieningspaneel van de printer.
- b. Selecteer **Fax instellen** en selecteer vervolgens **Alle faxen**.
- c. Selecteer **Foutcorrectie** en selecteer vervolgens **Aan**.

Touchbedieningspaneel

- a. Raak vanaf het beginscherm op het bedieningspaneel van de printer de knop Instellingen  aan.
- b. Selecteer **Service** en selecteer vervolgens **Faxservice**.
- c. Selecteer **Foutcorrectie** en selecteer vervolgens **Aan**.

- Controleer de tonercartridges en vervang deze indien nodig.
- Vraag de afzender om de contrastinstelling op het verzendende faxapparaat donkerder te zetten en de fax vervolgens opnieuw te verzenden.

De fax wordt afgekapt of wordt op twee pagina's afgedrukt

- Stel de instelling **Standaard papierformaat** in. Faxberichten worden op één formaat papier afgedrukt op basis van de instellingen voor **Standaard papierformaat**.

2-regelige bedieningspanelen

- Druk op de knop Instellingen  op het bedieningspaneel van de printer.
- Selecteer **Systeeminstellingen** en selecteer vervolgens **Papierinstellingen**.
- Selecteer **Def. papierformaat** en selecteer de juiste instelling.

Touchbedieningspaneel

- Raak vanaf het beginscherm op het bedieningspaneel van de printer de knop Instellingen  aan.
 - Selecteer **Systeeminstellingen** en selecteer vervolgens **Papierinstellingen**.
 - Selecteer **Papierformaat** en selecteer vervolgens de juiste instelling.
- Stel de papiersoort en het papierformaat voor de lade in die wordt gebruikt voor faxberichten.
 - Schakel de instelling **Aanpassen aan pagina** in zodat langere faxen kunnen worden afgedrukt op papier van Letter- of A4-formaat.

2-regelige bedieningspanelen

- Druk op de knop Instellingen  op het bedieningspaneel van de printer.
- Selecteer **Fax instellen** en selecteer vervolgens **Ontv. fax instellen**.
- Selecteer **Aanpassen aan pagina** en selecteer vervolgens **Aan**.

Touchbedieningspaneel

- Raak vanaf het beginscherm op het bedieningspaneel van de printer de knop Instellingen  aan.
- Selecteer **Fax instellen** en selecteer vervolgens **Geavanceerde instellingen**.
- Selecteer **Aanpassen aan pagina** en selecteer vervolgens **Aan**.



OPMERKING: Als de instelling **Aanpassen aan pagina** is uitgeschakeld en het **Standaardpapierformaat** is ingesteld op Letter, dan wordt een faxbericht dat oorspronkelijk was gedrukt op het papierformaat Legal afgedrukt op twee pagina's.

Index

A

- aan/uit-knop, locatie 2
- aantal exemplaren, wijzigen 60
- accessoires
 - bestellen 24
 - onderdeelnummers 24
- afbeeldingsdrum
 - onderdelen 38
 - vervangen 38, 41
- afdrukken op beide zijden
 - handmatig, Windows 46
- Afdrukken via Wi-Fi Direct 13, 51
- afmetingen van de printer 13
- AirPrint 57
- Android-apparaten
 - afdrukken vanaf 58
- Apps, menu 102
- artikelnummers
 - bestellen 24

B

- bak, uitvoer
 - storingen verhelpen 149
- bedieningspaneel
 - help 130
 - LED 4
 - locatie 2
 - patronen LED-lampjes 127
- beeldkwaliteit
 - status van de tonercartridge controleren 157
- benodigheden
 - afbeeldingsdrum vervangen 38, 41
 - bestellen 24
 - drempelinstellingen voor bijna leeg 133
 - gebruik wanneer onderdeel bijna leeg is 133

- onderdeelnummers 24
 - status weergeven met HP Utility voor Mac 108
 - tonercartridge vervangen 32, 35
- bestellen
 - benodigheden en accessoires 24
- besturingssystemen, ondersteund 11
- besturingssystemen (OS)
 - ondersteund 11
- browservereisten
 - geïntegreerde webserver van HP 104

C

- cartridge
 - vervangen 32, 35
- cartridgebeleid 26
- controlelijst
 - draadloze verbinding 176
 - problemen met faxen oplossen 180

D

- documentinvoer 62
 - dubbelzijdige documenten kopiëren 62
 - faxen vanuit 97
 - locatie 2
 - problemen met papierinvoer 138
- draadloos netwerk
 - problemen oplossen 176
- draadloos netwerk, storing 179
- drivers, ondersteund 11
- dubbelzijdig 62

- dubbelzijdig afdrukken
 - Mac 49
 - Windows 46
- dubbelzijdig kopiëren 62
- duplex
 - handmatig (Mac) 49
 - handmatig (Windows) 46
- duplex afdrukken
 - Mac 49
- duplex afdrukken (dubbelzijdig)
 - Windows 46

E

- EconoMode-ininstellingen 117, 161
- elektronische faxen
 - verzenden 98
- energiezuinige instellingen 117
- enveloppen, laden 21
- ethernet-poort
 - locatie 3
- Explorer, ondersteunde versies
 - geïntegreerde webserver van HP 104

F

- fabrieksinstellingen herstellen 131
- fax
 - algemene problemen oplossen 181
 - poorten 3
 - problemen met pagina-indeling oplossen 184
 - slechte kwaliteit oplossen 183
 - snelkiescodes 97
 - trage snelheid oplossen 182
 - verzenden vanuit de software 98
- faxen
 - vanaf de flatbedscanner 96

- vanaf een computer (Windows) 98
- vanuit documentinvoer 97
- faxen, problemen oplossen
 - controlelijst 180
- faxen verzenden
 - vanuit de software 98
- faxpoorten 3
 - locatie 3

G

- geheugen
 - meegeleverd 11
- geheugenchip (toner)
 - locatie 32
- geïntegreerde webserver
 - functies 104
 - wachtwoorden instellen 115
- geluidsspecificaties 14
- gewicht van de printer 13
- glasplaat, documentinvoer
 - reinigen 155
- glasplaat, reinigen 164, 169

H

- handmatige duplex
 - Mac 49
 - Windows 46
- help, bedieningspaneel 130
- herstellen, fabrieksinstellingen 131
- hoofdschakelaar, locatie 2
- HP Device Toolbox, gebruiken 104
- HP Easy Scan software (OS X) 67
- HP ePrint 55
- HP ePrint-software 57
- HP EWS, gebruiken 104
- HP geïntegreerde webserver
 - functies 104
- HP-klantondersteuning 126
- HP Scan-software (Windows) 66
- HP Utility 108
- HP Utility, Mac 108
- HP Utility voor Mac
 - Bonjour 108
 - functies 108
- HP Webservices
 - inschakelen 102
 - toepassingen 102

I

- instellingen
 - fabrieksinstellingen herstellen 131
- instellingen van de
 - netwerkverbindingssnelheid, wijzigen 113
- interfacepoorten
 - locatie 3
- Internet Explorer, ondersteunde versies
 - geïntegreerde webserver van HP 104
- invoerlade
 - enveloppen plaatsen 21
 - locatie 2
 - vullen 18

K

- klantondersteuning
 - online 126
- kopiëren
 - dubbelzijdige documenten 62
 - één exemplaar 60
 - kwaliteit aanpassen 63
 - meerdere exemplaren 60
 - optimaliseren voor tekst of afbeeldingen 166
 - papierformaat en -soort instellen 164
 - randen van documenten 167

L

- laden
 - capaciteit 11
 - meegeleverde 11
- LED-bedieningspaneel
 - bediening 4

M

- Macintosh
 - HP Utility 108
- meerdere pagina's per vel
 - afdrukken (Mac) 49
 - afdrukken (Windows) 48
- Microsoft Word, faxen vanuit 98
- mobiel afdrukken
 - Android-apparaten 58
- mobiel afdrukken, ondersteunde software 13
- mobile afdruppelingen 11

N

- Netscape Navigator, ondersteunde versies
 - geïntegreerde webserver van HP 104
- netwerken
 - ondersteund 11
 - printer installeren 103
- netwerkinstallatie 103
- netwerkpoort
 - locatie 3
- nietcassettes
 - onderdeelnummers 24

O

- onderdeelnummers
 - accessoires 24
 - nietcassettes 24
 - tonercartridges 24
 - vervangingsonderdelen 24
- onderhoudskits
 - onderdeelnummers 24
- ondersteuning
 - online 126
- online help, bedieningspaneel 130
- online ondersteuning 126
- originele cartridges van HP 26
- OS (besturingssystemen)
 - ondersteund 11

P

- pagina's per minuut 11
- pagina's per vel
 - selecteren (Mac) 49
 - selecteren (Windows) 48
- papier
 - selecteren 160
- papier, bestellen 24
- papierinvoer, problemen oplossen 136, 137
- papiersoort
 - selecteren (Windows) 48
- papiersoorten
 - selecteren (Mac) 50
- papierstoringen
 - locaties 141
 - uitvoerbak 149
- poorten
 - fax 3
 - locatie 3

- netwerk 3
- USB 3
- printerdrivers, ondersteund 11
- probleemoplossing
 - patronen LED-lampjes 127
- problemen oplossen
 - bekabeld netwerk 174
 - fax 181
 - faxen 180
 - kabelnetwerk 176
 - LED, foutcodes 127
 - netwerkproblemen 174
 - papierinvoer 136
 - status van de tonercartridge controleren 157

R

- reinigen
 - documentinvoer glasplaat 155
 - glasplaat 164, 169
 - papierbaan 159

S

- scannen
 - via HP Easy Scan-software (OS X) 67
 - via HP Scan-software (Windows) 66
- scanner
 - documentinvoer glasplaat reinigen 155
 - faxen vanuit 96
 - glasplaat reinigen 164, 169
 - locatie 2
- sleuf voor slot
 - locatie 3
- sluimervertraging
 - instelling 117
- snelkiescodes
 - programmeren 97
- software
 - faxen verzenden 98
 - HP Utility 108
- specificaties
 - stroomvoorziening en geluid 14
- standaardinstellingen herstellen 131

- status
 - HP Utility, Mac 108
 - lampjes op het bedieningspaneel 127
- stringen
 - uitvoerbak 149
- stroom
 - verbruik van 14
- stroomvoorzieningsspecificaties 14
- systeemvereisten
 - geïntegreerde webserver van HP 104

T

- technische ondersteuning
 - online 126
- telefoonboek, fax
 - vermeldingen toevoegen 97
- toepassingen
 - downloaden 102
- tonercartridge
 - onderdelen 32, 35
- tonercartridges
 - drempelinstellingen voor bijna leeg 133
 - gebruik wanneer cartridge bijna leeg is 133
 - onderdeelnummers 24
 - vervangen 32, 35

U

- uitschakelvertraging
 - instelling 118
- uitvoerbak
 - locatie 2
- uitvoerbak,
 - stringen verhelpen 149
- USB-poort
 - locatie 3

V

- vergrendelen
 - formatter 116
- vervangen
 - afbeeldingsdrum 38, 41
 - tonercartridge 32, 35
- vervangingsonderdelen
 - onderdeelnummers 24
- voedingsaansluiting
 - locatie 3

- voorrangsinvoerlade
 - enveloppen plaatsen 21

W

- webbrowservereisten
 - geïntegreerde webserver van HP 104
- Webservices
 - inschakelen 102
 - toepassingen 102
- websites
 - klantondersteuning 126
- Windows
 - faxen vanuit 98
- Word, faxen vanuit 98

