

Gebruikersgids



HP OfficeJet 200



HP OfficeJet 200 Mobile series

Gebruikershandleiding

Copyright informatie

© Copyright 2018 HP Development Company, L.P.

Kennisgeving van HP Company

De informatie in dit document kan zonder kennisgeving worden gewijzigd.

Alle rechten voorbehouden. Reproductie, aanpassing of vertaling van dit materiaal is verboden zonder voorafgaande schriftelijke toestemming van HP, met uitzondering van wat is toegestaan onder de wet op de auteursrechten.

De enige garanties voor HP-producten en diensten zijn vermeld in de expliciete garantieverklaring die de producten en diensten vergezellen. Geen enkele melding in dit document kan worden beschouwd als bijkomende garantie. HP kan niet aansprakelijk worden gesteld voor technische of redactionele fouten of weglatingen in dit document.

Dankbetuigingen

Microsoft en Windows zijn gedeponeerde handelsmerken of handelsmerken van Microsoft Corporation in de Verenigde Staten en/of andere landen.

ENERGY STAR en het ENERGY STAR logo zijn geregistreerde handelsmerken van het Amerikaanse Environmental Protection Agency.

Mac, OS X en AirPrint zijn in de Verenigde Staten en andere landen gedeponeerde handelsmerken van Apple Inc.

Veiligheidsinformatie



Volg altijd de standaard veiligheidsvoorschriften bij het gebruik van dit product. Op deze manier beperkt u het risico van verwondingen door brand of elektrische schokken.

1. Lees en begrijp alle instructies in de documentatie bij uw printer.
2. Neem alle waarschuwingen en instructies in acht die op het product zijn aangegeven.
3. Haal de stekker van de printer uit het stopcontact en verwijder de batterij voordat u gaat schoonmaken.
4. Installeer en gebruik het product niet in de nabijheid van water of wanneer u nat bent.
5. Installeer het product op een stevig, stabiel oppervlak.
6. Zet het product op een veilige plaats waar niemand op het netsnoer kan trappen of erover kan struikelen en het netsnoer niet wordt beschadigd.
7. Als het product niet naar behoren werkt, raadpleeg dan [Een probleem oplossen](#).
8. U mag zelf geen onderdelen repareren. Voor reparatie- of onderhoudswerkzaamheden dient u contact op te nemen met een bevoegd technicus.
9. Gebruik alleen de batterij die bij deze printer is meegeleverd of die door HP voor deze printer wordt verkocht.

Inhoudsopgave

1 Hoe kan ik?	1
2 Aan de slag	2
Toegankelijkheid	2
HP EcoSolutions (HP en het milieu)	2
Stroom beheren	3
Slaapstand	3
Auto Uit	3
Stille modus	4
Printerbenodigdheden optimaliseren	5
De onderdelen van de printer kennen	5
Voor- en zijaanzicht	5
Ruimte voor printerbenodigdheden	6
Achterzijde	7
Het bedieningspaneel van de printer gebruiken	7
Til het bedieningspaneel omhoog	7
Overzicht knoppen	8
Het startscherm gebruiken	9
Elementaire informatie over papier	9
Aanbevolen papiersoorten om af te drukken	10
HP-papier bestellen	11
Tips voor de keuze en het gebruik van papier	11
Papier plaatsen	12
De papierinstellingen wijzigen of configureren	14
De printer bijwerken	15
De printerbatterij gebruiken	15
De batterij installeren of vervangen	16
Controleer de batterijstatus	17
De batterijstatus van de batterij controleren	17
Het batterijniveau controleren vanaf het bedieningspaneel van de printer	17
Batterijstatus	17
De batterij opladen	18
De batterij opbergen	18
De gebruikte batterij weggooien	18
Open de HP-printersoftware (Windows)	19

3 Afdrukken	20
Documenten afdrukken	20
Brochures afdrukken	21
Afdrukken op enveloppen	22
Foto's afdrukken	23
Afdrukken op speciaal en aangepast papier	24
Dubbelzijdig afdrukken	26
Afdrukken met AirPrint™	27
Tips voor geslaagd afdrukken	28
4 Afdrukken met HP ePrint	30
Instellen van HP ePrint	30
Afdrukken met HP ePrint	31
5 Met cartridges werken	32
Informatie over cartridges en de printkop	32
Geschatte inkniveaus controleren	32
Afdrukken met enkel zwarte of gekleurde inkt	33
Vervang de cartridges	33
Cartridges bestellen	35
Printerbenodigdheden bewaren	35
Informatie over de cartridgegarantie	35
6 Netwerkinstallatie	37
De printer instellen voor draadloze communicatie	37
Voordat u begint	37
De printer instellen op uw draadloos netwerk	38
Verbindingsmethode wijzigen	38
Draadloze verbinding testen	39
De draadloze functie van de printer in- of uitschakelen	39
De netwerkinstellingen wijzigen	39
Wi-Fi Direct gebruiken	40
7 Hulpprogramma's printerbeheer	44
Werkset (Windows)	44
HP-hulpprogramma's (OS X)	44
Geïntegreerde webserver	44
Over cookies	45
De geïntegreerde webserver openen	45
De geïntegreerde webserver kan niet worden geopend	46

8 Een probleem oplossen	47
Papierstoringen en problemen met papieraanvoer	47
Een papierstoring oplossen	47
Instructies voor het verhelpen van papierstoringen.	47
Ontdek hoe u papierstoringen kunt vermijden	48
Problemen met de papieraanvoer oplossen	49
Problemen met afdrukken	49
Problemen oplossen met pagina's die niet worden afgedrukt (kan niet afdrukken)	49
Algemene instructies voor het oplossen van afdrukproblemen	49
Problemen met afdrukkwaliteit oplossen	53
Algemene instructies voor het oplossen van problemen met de afdrukkwaliteit	53
Netwerk- en verbingsproblemen	56
Draadloze verbinding herstellen	56
Netwerkinstellingen voor draadloze verbinding vinden	57
Wi-Fi Direct verbinding herstellen	57
Hardwareproblemen printer	58
Vraag hulp van het bedieningspaneel van de printer	59
Printerrapporten begrijpen	59
Printerstatusrapport	59
Netwerkconfiguratiepagina	59
Rapport afdrukkwaliteit	59
Testrapport draadloze verbinding	59
Problemen oplossen bij gebruik van HP ePrint	60
Onderhoud aan de printer uitvoeren	60
De buitenkant reinigen	60
Onherdoud de printkop en cartridges	61
Standaardwaarden en instellingen terugzetten	61
HP-ondersteuning	62
Bijlage A Technische informatie	64
Specificaties	64
Informatie over regelgeving	65
Voorgeschreven modelnummer	66
FCC-verklaring	66
Bericht aan gebruikers in Korea	66
VCCI (Klasse B) conformiteitverklaring voor gebruikers in Japan	67
Bericht aan gebruikers in Japan over het netsnoer	67
Verklaring beeldschermwerk voor Duitsland	67
Bericht voor de Europese Unie	67
Producten met draadloze functionaliteit	67
Conformiteitverklaring	69

Overheidsinformatie voor draadloze producten	70
Blootstelling aan straling op radiofrequentie	70
Bericht voor gebruikers in Brazilië	70
Bericht voor gebruikers in Canada	71
Bericht aan gebruikers in Taiwan	71
Bericht aan gebruikers in Mexico	72
Kennisgeving aan gebruikers in Japan	72
Bericht aan gebruikers in Korea	72
Programma voor milieubeheer	72
Eco-Tips	73
Verordening (EG) nr. 1275/2008 van de Europese Commissie	73
Papier	73
Plastiek	73
Veiligheidsinformatiebladen	73
Kringloopprogramma	73
Recycleprogramma voor printerbenodigdheden van HP	74
Stroomverbruik	74
Wegwerpen van afgedankte apparatuur door gebruikers	74
Chemische stoffen	74
Aanwezigheidsverklaring markering van de aan beperkingen onderworpen stoffen (Taiwan)	75
Beperking voor gevaarlijke producten (Oekraïne)	76
Beperking voor gevaarlijke producten (India)	76
Gebruikersinformatie China SEPA Ecolabel	76
China energielabel voor printer, fax en kopieermachine	77
The Table of Hazardous Substances/Elements and their Content (China) (tabel van gevaarlijke stoffen/elementen en hun inhoud)	78
EPEAT	78
Afvoer van batterijen in Taiwan	78
Verenigde Staten Call2Recycle (RBRC)	79
California Rechargeable Battery Take-back Notice (informatie voor terugname van herlaadbare batterijen in Californië)	79
EU-batterijrichtlijn	80
Index	81

1 Hoe kan ik?

- [Aan de slag](#)
- [Afdrukken](#)
- [Afdrukken met HP ePrint](#)
- [Met cartridges werken](#)
- [Een probleem oplossen](#)

2 Aan de slag

In deze handleiding vindt u informatie over het gebruik van de printer en het oplossen van problemen.

- [Toegankelijkheid](#)
- [HP EcoSolutions \(HP en het milieu\)](#)
- [De onderdelen van de printer kennen](#)
- [Het bedieningspaneel van de printer gebruiken](#)
- [Elementaire informatie over papier](#)
- [Papier plaatsen](#)
- [De papierinstellingen wijzigen of configureren](#)
- [De printer bijwerken](#)
- [De printerbatterij gebruiken](#)
- [Open de HP-printersoftware \(Windows\)](#)

Toegankelijkheid

De printer beschikt over een aantal functies die de printer toegankelijk maken voor gebruikers met bepaalde handicaps.

Visuele handicap

De HP software is toegankelijk voor gebruikers met een visuele handicap of verminderd zicht via de toegankelijkheidsopties en -functies van uw besturingssysteem. Ook ondersteunt de software de meeste technologische hulpprogramma's zoals schermlezers, braillelezers en spraak-naar-tekst-toepassingen. Voor gebruikers die kleurenblind zijn, beschikken de gekleurde knoppen en tabs in de HP software over tekstlabels en pictogrammen die de vereiste actie aangeven.

Mobiliteit

Voor gebruikers met mobiliteitsproblemen kunnen de functies van de HP-software worden uitgevoerd via toetsenbordopdrachten. De HP-software ondersteunt ook de toegankelijkheidsopties van Windows zoals StickyKeys, ToggleKeys, FilterKeys en MouseKeys. Ook gebruikers met beperkte kracht en een beperkt bereik kunnen de printerkleppen, knoppen, papierladen en breedtegeleiders voor het papier bedienen.

Ondersteuning

Voor meer informatie over toegankelijkheidsoplossingen voor HP producten gaat u naar de HP toegankelijkheids- en verouderingswebsite (www.hp.com/accessibility).

Voor informatie over de toegankelijkheid op OS X gaat u naar de website van Apple op www.apple.com/accessibility.

HP EcoSolutions (HP en het milieu)

HP richt zich erop u te helpen bij het optimaliseren van uw ecologische voetafdruk en het mogelijk te maken voor u om verantwoord af te drukken - zowel thuis, als op kantoor.

Zie [Programma voor milieubeheer](#) voor meer informatie over milieuriichtlijnen die HP volgt tijdens het productieproces. Bezoek www.hp.com/ecosolutions voor meer informatie over de milieu-initiatieven die HP neemt.

- [Stroom beheren](#)
- [Stille modus](#)
- [Printerbenodigdheden optimaliseren](#)

Stroom beheren

Gebruik **Slaapmodus** en **Automatische uitschakeling** om elektriciteit te besparen.

Slaapstand

Het stroomverbruik wordt beperkt in Slaapstand. Na 5 minuten van inactiviteit gaat de printer in energiezuinige modus.

U kunt de periode van inactiviteit wijzigen vooraleer de printer in slaapstand gaat.

1. Klik in het configuratiescherm op de startknop (🏠) om het startscherm te tonen.
2. Selecteer **Configuratie, Printerinstellingen** en vervolgens **Stroombeheer**.
Gebruik de pijlknop ▲ of ▼ om een functie te selecteren en druk vervolgens op de knop OK.
3. Selecteer **Slaap** om periode van inactiviteit te wijzigen.

Auto Uit

Deze functie schakelt de printer uit na 15 minuten inactiviteit om het stroomverbruik te helpen beperken. Met Auto-uit wordt de printer helemaal uitgeschakeld. U moet dus ⏻ (de knop Stroomvoorziening) gebruiken om deze weer in te schakelen. Als uw printer deze stroombesparingsfunctie ondersteunt, wordt automatische uitschakeling in- of uitgeschakeld afhankelijk van de printermogelijkheden en de verbindingsopties. Zelfs wanneer Auto Uit is uitgeschakeld, schakelt de printer na 5 minuten inactiviteit automatisch in Slaapstand om het energieverbruik te helpen beperken.

- Automatische uitschakeling wordt ingeschakeld als de printer wordt ingeschakeld, als de printer geen netwerk-, fax- of Wi-Fi Direct-mogelijkheid heeft of deze mogelijkheden niet gebruikt.
- Auto uit wordt uitgeschakeld als de draadloze of mogelijkheid van de printer is ingeschakeld of als een printer met draadloze of Wi-Fi Direct mogelijkheid een fax-, USB-, of Ethernet-netwerkverbinding maakt.

 **TIP:** Om stroom te besparen kunt u Auto-uit activeren, zelfs wanneer de printer is verbonden of draadloos is ingeschakeld.

Auto-uit handmatig activeren via de HP-printersoftware

1. Sluit de printer aan op uw computer als u dit nog niet is gedaan.
2. Open de printersoftware die op uw computer is geïnstalleerd.
3. In deze software klikt u op **Afdrukken** in de werkbalk en selecteert u **Uw printer onderhouden**.
Er wordt een werkvenster geopend.
4. Vanuit het tabblad **Geavanceerde instellingen** selecteert u **Wijzigen** voor de optie Auto Uit.

5. In de lijst met de tijdsperiodes selecteert u een Auto Uit inactiviteitstijd en klikt u op **OK**.
6. Klik op **Ja** wanneer u hierom wordt gevraagd.
Auto Uit is ingeschakeld.

Handmatig Auto-uit activeren vanuit het bedieningspaneel van de printer

1. Klik in het configuratiescherm op de startknop (🏠) om het startscherm te tonen.
2. Selecteer **Configuratie, Printerinstellingen** en vervolgens **Stroombeheer**.
Gebruik de pijlknop ▲ of ▼ om een functie te selecteren en druk vervolgens op de knop OK.
3. Selecteer **Auto-Off**.
4. Kies een periode van inactiviteit uit de lijst en druk op OK.
Er worden berichten weergegeven waarin u wordt gevraagd of u altijd Auto-uit wilt activeren.
5. Selecteer **Ja** door op OK te drukken.

Stille modus

De stille modus vertraagt het afdrukken om het geluid te verminderen zonder de afdrukkwaliteit te verminderen. Deze werkt alleen om af te drukken met normale afdrukkwaliteit op normaal papier. Schakel de stille modus terug uit om terug op normale snelheid af te drukken. De stille modus is standaard uitgeschakeld.



OPMERKING: De stille modus werkt niet als u foto's of enveloppen afdrukt.

De stille modus in- of uitschakelen via het bedieningspaneel van de printer

1. Klik in het configuratiescherm op de startknop (🏠) om het startscherm te tonen.
2. Selecteer **Configuratie** en vervolgens **Printerinstellingen**.
Gebruik de pijlknop (▲, ▼) om een functie op het scherm te selecteren en druk vervolgens op de knop OK.
3. Kies **Aan** voor **Stille modus**.

Stille modus in- of uitschakelen via de printersoftware (Windows)

1. Open de HP-printersoftware. Zie [Open de HP-printersoftware \(Windows\)](#) voor meer informatie.
2. Klik in de werkbalk op **Stille modus**.
3. Selecteer **Aan** of **Uit** en klik dan op **Instelling opslaan**.
4. Klik op **OK**.

Stille modus in- of uitschakelen via de printersoftware (OS X)

1. Open HP hulpprogramma als beschreven in [HP-hulpprogramma's \(OS X\)](#).
2. Selecteer de printer.
3. Klik op **SStille modus**.
4. Selecteer **Aan** of **Uit**.
5. Klik op **Nu toepassen**.

De stille modus in- of uitschakelen vanaf de geïntegreerde webserver (EWS)

1. Open EWS als beschreven in [De geïntegreerde webserver openen](#).
2. Klik op het tabblad **Instellingen** (Settings).
3. In het gedeelte **Voorkeuren** selecteert u **Stille modus** en vervolgens selecteert u **Aan** of **Uit**.
4. Klik op **Toepassen** (Apply).

Printerbenodigheden optimaliseren

Om te besparen op printerbenodigheden zoals inkt en papier kunt u het volgende doen:

- Recycle gebruikte, originele HP cartridges via HP Planet Partners. Bezoek www.hp.com/recycle voor meer informatie.
- Verlaag het papierverbruik door op beide kanten van het papier af te drukken.
- Wijzig de afdrukkwaliteit in het printerstuurprogramma naar een conceptinstelling. Conceptinstellingen verbruiken minder inkt.
- Maak de printkop alleen schoon als dat nodig is. Dit verspilt inkt en verkort de levensduur van de cartridges.

De onderdelen van de printer kennen

Dit gedeelte bevat de volgende onderwerpen:

- [Voor- en zijaanzicht](#)
- [Ruimte voor printerbenodigheden](#)
- [Achterzijde](#)

Voor- en zijaanzicht

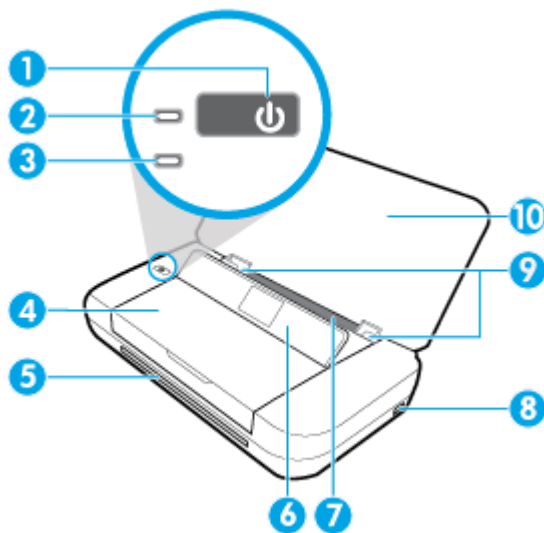

-
- | | |
|---|----------------|
| 1 | Aan-/uit-knop |
| 2 | Aan/uit-lampje |
-

3	Batterijlampje: <ul style="list-style-type: none"> • Gaat branden als de geplaatste batterij in de printer wordt opgeladen. • Gaat knippen als er een probleem met de batterij is, bijv. als deze defect of te warm of te koud is om op te laden.
4	Toegangsklep cartridge
5	Uitvoersleuf
6	Bedieningspaneel
7	Invoerlade
8	USB hostpoort: <ul style="list-style-type: none"> • Hiermee wordt verbinding gemaakt met een USB-flashstation, zodat u foto's hierop kunt afdrukken. Zie Foto's afdrukken voor meer informatie over het afdrukken van foto's vanaf een USB-flashstation. • Als de printer is ingeschakeld, kan deze ook worden gebruikt om een mobiel apparaat (zoals een smartphone) op te laden wanneer deze op de USB-hostpoort is aangesloten.
9	Papierbreedtegeleiders
10	Bovenklep

Ruimte voor printerbenodigheden

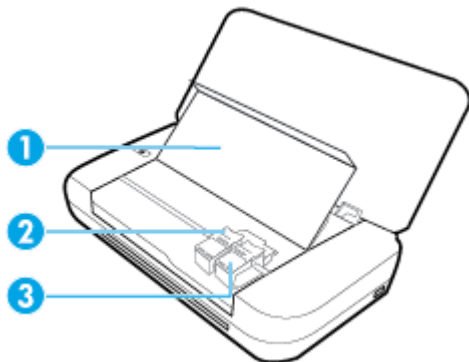

1	Toegangsklep cartridge
2	Vergrendeling van cartridgehendel
3	Cartridge



OPMERKING: De cartridges moeten in de printer blijven om mogelijke problemen met de afdrukkwaliteit of schade aan de printkop te voorkomen.

Achterzijde

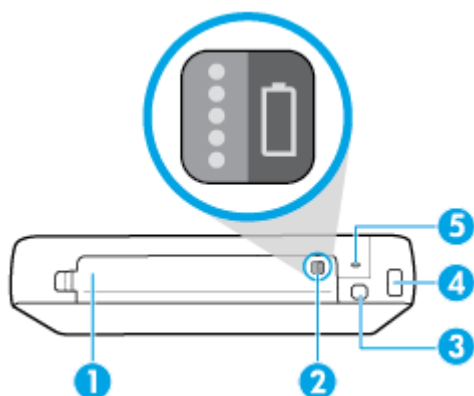

1	Batterijdeksel
2	Knop batterijstatus: Druk hierop om de batterijstatus weer te geven. Zie Controleer de batterijstatus voor meer informatie.
3	USB-poort: <ul style="list-style-type: none">• Hiermee wordt de printer met de USB-kabel op uw computer aangesloten.• Kan ook worden gebruikt om de batterij in de printer op te laden. Zie De batterij opladen voor meer informatie over het opladen van de batterij.
4	Stroomaansluiting
5	Voorziening voor veiligheidsslot: Hierdoor kunt u een veiligheidskabel invoeren om uw printer te vergrendelen.

Het bedieningspaneel van de printer gebruiken

Dit gedeelte bevat de volgende onderwerpen:

- [Til het bedieningspaneel omhoog](#)
- [Overzicht knoppen](#)
- [Het startscherm gebruiken](#)

Til het bedieningspaneel omhoog

U kunt het bedieningspaneel van de printer gebruiken terwijl dit plat ligt of u kunt het bedieningspaneel optillen om het gemakkelijker af te lezen en gebruiken.

Het bedieningspaneel optillen

1. Open de bovenklep van de printer indien deze is gesloten.



2. Houd de bovenkant van het bedieningspaneel vast zoals weergegeven en til deze op.

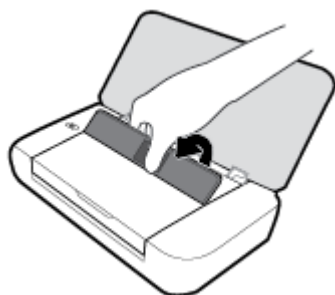

Overzicht knoppen

In het volgende diagram en de bijbehorende tabel vindt u een kort overzicht van de functies op het bedieningspaneel van de printer.

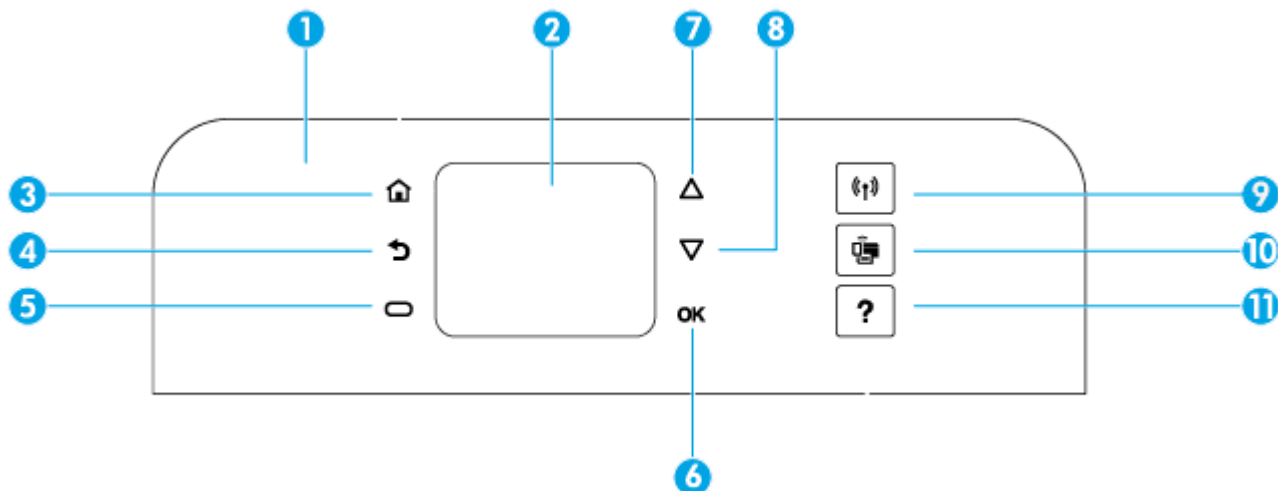

Label	Naam en beschrijving
1	Bedieningspaneel: Hiermee kunt u de printer beheren. U kunt bijvoorbeeld instellingen configureren, netwerkverbindingen instellen en de informatie over de printer lezen.
2	Scherm van bedieningspaneel: Geeft menu-onderdelen, instellingsmogelijkheden en informatie over de printer weer.
3	Home-knop: hiermee kunt u vanuit alle schermen terugkeren naar het beginscherm.
4	Terug-knop: Hiermee gaat u terug naar het vorige scherm.
5	Annuleer-knop of Selectie-knop: Veranderingen volgens hetgeen dat op het scherm wordt weergegeven.
6	OK-knop: Bevestigt uw keuze.



Label	Naam en beschrijving
7	Knop pijltoomhoog: Selecteert de vorige menu-optie of bladert omhoog op het scherm.
8	Pijl omlaag Selecteert de volgende menu-optie of bladert omlaag op het scherm.
9	Knop draadloos: Geeft de status en instellingen van de draadloze verbinding weer. Het lampje Draadloos naast de knop Draadloos is: <ul style="list-style-type: none"> • Aan als de printer is aangesloten op een draadloos netwerk. • Knippert als draadloos is ingeschakeld maar de printer blijkt niet verbonden met een draadloos netwerk. • Uit als de draadloze verbinding is uitgeschakeld.
10	Wi-Fi Direct-knop: Geeft de status en instellingen van de Wi-Fi Direct verbinding weer.
11	Help-knop: Opent het menu Help wanneer het startscherm geopend is; Geeft de hulp weer voor een geselecteerde menu-optie; of geeft meer informatie over het huidige scherm.

Het startscherm gebruiken

Het startscherm wordt getoond wanneer u op de startknop  drukt. Deze toont een hoofdmenu waarin u toegang heeft tot alle functies van de printer. Door deze functies te gebruiken kunt u de printer eenvoudig beheren. U kunt bijvoorbeeld de printer configureren, verbinding maken met draadloze netwerken en het inktniveau of de batterijstatus bekijken.

 **TIP:** Nadat u de printer met een computer heeft verbonden kunt u ook de printer beheren met de printersoftware die op de computer is geïnstalleerd. Zie [Hulpprogramma's printerbeheer](#) voor meer informatie over het gebruik van deze hulpprogramma's.

Een functie openen op het startscherm

1. Druk op het bedieningspaneel op  om het startscherm te tonen.
2. Blader door het scherm en selecteer een gewenste functie met de pijltoetsen (, ).
3. Druk nogmaals op de knop OK om de keuze te bevestigen.

Elementaire informatie over papier

De printer is ontwikkeld voor het correct verwerken van de meeste afdrukmaterialen voor kantoorgebruik. Wij raden aan om enkele afdrukmaterialen te testen voordat u er grote hoeveelheden van aankoopt. Gebruik HP-afdruk materiaal voor de beste afdrukkwaliteit. Bezoek de website van HP op www.hp.com voor meer informatie over HP-afdruk materiaal.



HP beveelt gewoon papier met het ColorLok-logo aan voor het afdrukken van alledaagse documenten. Alle papiersoorten met het ColorLok-logo werden door derden getest om te voldoen aan de hoogste maatstaven van betrouwbaarheid en afdrukkwaliteit, en produceren documenten met heldere, levendige kleuren, donkerder zwart, en droger sneller dan andere gewone papiersoorten. Zoek naar papier met het ColorLok-logo in verschillende gewichten en formaten van grote papierfabrikanten.

Dit gedeelte bevat de volgende onderwerpen:

- [Aanbevolen papiersoorten om af te drukken](#)

- [HP-papier bestellen](#)
- [Tips voor de keuze en het gebruik van papier](#)

Aanbevolen papiersoorten om af te drukken

Voor een optimale afdrukkwaliteit adviseren wij u alleen HP-papier te gebruiken dat voor deze bepaalde afdraktaak is bedoeld.

Het is mogelijk dat in uw land/regio bepaalde papiersoorten niet beschikbaar zijn.

Zakelijke documenten

- **HP Premium presentatiepapier 120 g mat of HP professioneel papier 120 mat**
Dit is zwaar dubbelzijdig mat papier, perfect voor presentaties, voorstellen, rapporten en nieuwsbrieven. Het is extra zwaar voor een indrukwekkende uitstraling en gevoel.
- **HP brochurepapier 180 g glanzend of HP professioneel papier 180 glanzend**
Papier is glanzend gecoat aan twee zijden voor dubbelzijdig afdrucken. Dit papier is een ideale keuze voor reproducties van fotokwaliteit, omslagen van bedrijfsrapporten, speciale presentaties, brochures, mailings en kalenders.
- **HP brochurepapier 180 g mat of HP professioneel papier 180 mat**
Papier is mat gecoat aan twee zijden voor dubbelzijdig afdrucken. Dit papier is een ideale keuze voor reproducties van fotokwaliteit, omslagen van bedrijfsrapporten, speciale presentaties, brochures, mailings en kalenders.

Standaard afdrucken

Alle papieren op de lijst voor de dagelijkse afdrufunctie ColorLok Technology voor minder vlekken, scherper zwart en heldere kleuren.

- **HP Helderwit Inkjetpapier**
HP Helderwit Inkjetpapier levert contrastrijke kleuren en scherp afgedrukte tekst op. Dit papier is dik genoeg voor dubbelzijdig afdrucken in kleur, zodat het ideaal is voor nieuwsbrieven, rapporten en folders.
- **HP-afdrukpapier**
HP Printing Paper is multifunctioneel papier van hoge kwaliteit. Hiermee vervaardigt u documenten die er veel professioneler uitzien en voelen dan documenten die op standaardpapier of kopieerpapier zijn afgedrukt. Het is zuurvrij voor duurzame documenten.
- **HP Office Paper**
HP Office Paper is multifunctioneel papier van hoge kwaliteit. Het is geschikt voor kopieën, schetsen, memo's en andere alledaagse documenten. Het is zuurvrij voor duurzame documenten.

Foto's printen

- **HP Premium Plus fotopapier**

HP Premium Plus fotopapier is het beste fotopapier van HP voor de best mogelijke fotokwaliteit. Met HP Premium Plus fotopapier drukt u de mooiste foto's af die meteen droog zijn. U kunt ze dus meteen na het afdrukken doorgeven. De printer ondersteunt diverse formaten, waaronder A4, 21,6 x 27,9 cm (8,5 x 11 inch), 10 x 15 cm (4 x 6 inch) en 13 x 18 cm (5 x 7 inch) en in twee afwerkingen - glanzend of licht glanzend (halfglanzend). Ideaal om in te kaderen, als presentatie of om uw beste foto's en speciale fotoprojecten uit te delen. HP Premium Plus fotopapier biedt uitzonderlijke, duurzame resultaten van een professionele kwaliteit.

- **HP Geavanceerd fotopapier**

Dit glanzende fotopapier heeft een sneldrogende, veegvaste afwerking. Het papier is bestand tegen water, vegen, vingerafdrukken en vochtigheid. De foto's die u op deze papiersoort afdrukt, lijken op foto's die u in een winkel hebt laten afdrukken. Het is verkrijgbaar in diverse formaten, waaronder A4, 8,5 x 11 inch 10 x 15 cm (4 x 6 inch), 13 x 18 cm (5 x 7 inch). Het is zuurvrij voor duurzame documenten.

- **HP Everyday fotopapier**

Druk kleurige, alledaagse snapshots goedkoop af, met papier dat is ontworpen voor gewone fotoafdrukken. Dit voordelige fotopapier droogt snel en is direct te verwerken. Dit papier produceert scherpe foto's met elke inkjetprinter. Het is verkrijgbaar in glanzende afwerking in diverse formaten, waaronder A4, 8,5 x 11 inch, 5 x 7 inch en 4 x 6 inch (10 x 15 cm). Het is zuurvrij voor duurzame documenten.

- **Hagaki paper** (voor Japan)

Druk kleurige, alledaagse snapshots goedkoop af, met papier dat is ontworpen voor gewone fotoafdrukken. Dit voordelige fotopapier droogt snel en is direct te verwerken. Dit papier produceert scherpe foto's met elke inkjetprinter.

Zie [Specificaties](#) om meer te weten te komen over de ondersteunde media.

HP-papier bestellen

De printer is ontwikkeld voor het correct verwerken van de meeste afdrukmaterialen voor kantoorgebruik. Gebruik HP-afdruk materiaal voor de beste afdrukkwaliteit.

Als u papier en andere materialen van HP wilt bestellen, gaat u naar www.hp.com. Momenteel zijn sommige delen van de website van HP alleen beschikbaar in het Engels.

HP beveelt gewoon papier met het ColorLok-logo aan voor het afdrukken van alledaagse documenten. Alle papiersoorten met het ColorLok-logo werden door derden getest om te voldoen aan de hoogste maatstaven van betrouwbaarheid en afdrukkwaliteit, en produceren documenten met heldere, levendige kleuren, donkerder zwart, en een kortere droogtijd dan andere gewone papiersoorten. Zoek naar papier met het ColorLok-logo in verschillende gewichten en formaten van grote papierfabrikanten.

Tips voor de keuze en het gebruik van papier

Voor de beste resultaten moet u zich aan de volgende richtlijnen houden.

- Plaats slechts één papiersoort tegelijk in de invoerlade.
- Controleer of het papier op de juiste manier is geladen.
- Plaats niet te veel papier in de invoerlade.
- Om papierstoringen, een matige afdrukkwaliteit en andere afdrukproblemen te vermijden, kunt u de volgende papiersoorten beter niet in de invoerlade plaatsen:

- Formulieren die uit meerdere delen bestaan
- Afdrukmetaal dat is beschadigd, gekruld of verkreukeld
- Afdrukmetaal met inkepingen of perforaties
- Afdrukmetaal met een zware textuur of reliëf of afdrukmetaal dat inkt niet goed absorbeert
- Afdrukmetaal dat te dun is of gemakkelijk kan worden uitgerekt
- Afdrukmetaal met nietjes of paperclips

Papier plaatsen

Zorg er bij het plaatsen van papier voor dat dit correct in de invoerlade wordt geplaatst, u de papierbreedtegeleiders verplaatst totdat deze de randen van het papier aanraken en de printer het juiste papierformaat detecteert. Als het gedetecteerde papierformaat onjuist is of het papierformaat of de papiersoort moet worden aangepast, wijzigt u op het bedieningspaneel van de printer de papierinstellingen. Zie [De papierinstellingen wijzigen of configureren](#) voor meer informatie over het wijzigen van de papierinstellingen.

- Als er een bericht wordt weergegeven dat het papierformaat onbekend is, volgt u de instructies op het bedieningspaneel van de printer om de papierbreedtegeleiders en/of het papierformaat aan te passen.
- Als de functie voor het automatisch detecteren van het papierformaat is uitgeschakeld of niet juist werkt, wijzigt u op het bedieningspaneel van de printer de instelling voor papierformaat.
- Als de functie voor het automatisch detecteren van het papierformaat is ingeschakeld, verplaatst u de papierbreedtegeleiders totdat deze de rand van het papier aanraken, zodat de printer de breedte van het papier kan detecteren.
- Als u papier met een aangepast formaat plaatst, verplaatst u de papierbreedtegeleiders naar een breedte die het dichtst bij de aangepaste breedte van het papier komt, zodat de printer de dichtstbijzijnde breedte kan detecteren. Wijzig indien vereist het papierformaat vanaf het bedieningspaneel van de printer.

Papier met een standaardformaat plaatsen

1. Open de bovenste klep en til het bedieningspaneel omhoog.
2. Schuif de twee breedtegeleiders voor het papier zo ver mogelijk naar buiten.



3. Plaats het papier met de afdrukzijde naar boven en verschuif de papierbreedtegeleiders tot deze de zijkanten van het papier goed raken.

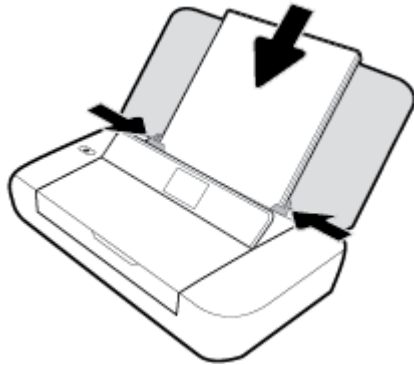

Gebruik geen papier dat op de volgende afbeelding staat.

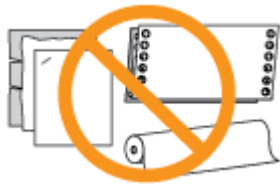

 **OPMERKING:** Vul nooit papier bij terwijl de printer nog aan het afdrukken is.

Enveloppen laden

1. Open de bovenste klep en til het bedieningspaneel omhoog.
2. Schuif de twee breedtegeleiders voor het papier zo ver mogelijk naar buiten.



3. Plaats de enveloppen met de afdrukzijde naar boven en met het lange uiteinde van de flap aan de linkerzijde of het korte uiteinde van de flap boven.

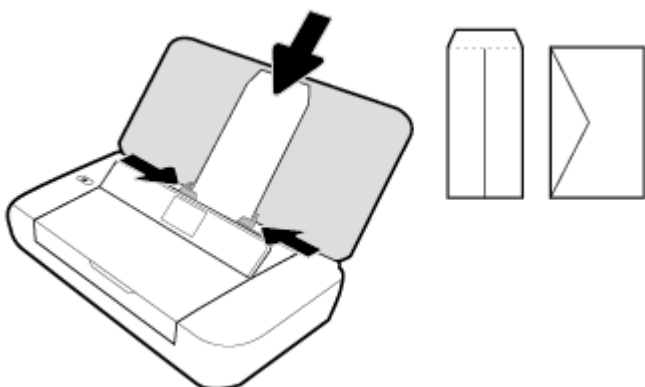

 **OPMERKING:** Vul nooit enveloppen bij terwijl de printer nog aan het afdrucken is.

4. Schuif de papierbreedtegeleiders goed tegen de randen van de envelop.

Om kaarten en fotopapier te plaatsen

1. Open de bovenste klep en til het bedieningspaneel omhoog.
2. Schuif de twee breedtegeleiders voor het papier zo ver mogelijk naar buiten.



3. Plaats het papier met de afdrukzijde naar boven en verschuif de papierbreedtegeleiders tot deze de zijkanten van het papier goed raken.

 **OPMERKING:** Vul nooit papier bij terwijl de printer nog aan het afdrucken is.

De papierinstellingen wijzigen of configureren

De papierinstellingen wijzigen vanaf het bedieningspaneel van de printer

1. Druk op het bedieningspaneel van de printer op de knop Home (🏠).
2. Ga naar het beginscherm, selecteer **Installatie** en druk vervolgens op **OK**.
3. Selecteer **Printerinstellingen** en druk op **OK**.
4. Selecteer **Papierinstellingen** en druk op **OK**.
5. Selecteer de optie voor papierformaat of -soort en blader vervolgens omlaag om het formaat of de soort van het geplaatste papier te selecteren.

De functie voor het automatisch detecteren van het papierformaat in- of uitschakelen

1. Druk op het bedieningspaneel van de printer op de knop Home (🏠).
2. Ga naar het beginscherm, selecteer **Installatie** en druk vervolgens op **OK**.
3. Selecteer **Printerinstellingen** en druk op **OK**.
4. Selecteer **Voorkeur** en druk op **OK**.
5. Blader omlaag en selecteer **Automatische detectie papierformaat**.
6. Selecteer **Aan** of **Uit**.

De printer bijwerken

Normaal controleert de printer automatisch op updates wanneer hij is verbonden met het netwerk en webservices zijn ingeschakeld.

De printer bijwerken met het bedieningspaneel van de printer

1. Klik in het configuratiescherm op de startknop (🏠) om het startscherm te tonen.
2. Selecteer **Configuratie, Hulpprogramma's** en vervolgens **De printer bijwerken**.
Gebruik de pijlknop ▲ of ▼ om een functie te selecteren en druk vervolgens op de knop OK.

De printer bijwerken met de geïntegreerde webserver (EWS)

1. Open de geïntegreerde webserver (EWS).
Zie [Geïntegreerde webserver](#) voor meer informatie.
2. Klik op het tabblad **Extra**.
3. Klik in het gedeelte **Printerupdates** op **Firmware-updates** en volg de instructies op het scherm.

 **OPMERKING:** Als er een printerupdate beschikbaar is, zal de printer de update downloaden en installeren en vervolgens opnieuw opstarten.

 **OPMERKING:** Als er u wordt gevraagd naar proxy-instellingen en als uw netwerk proxy-instellingen gebruikt, volgt u de instructies op het scherm om een proxyserver in te stellen. Als u niet beschikt over de details, neem dan contact op met uw netwerkbeheerder of de persoon die het netwerk heeft ingesteld.

De printerbatterij gebruiken

De printer wordt geleverd met een oplaadbare lithium-ion-batterij die aan de achterkant van de printer kan worden geïnstalleerd. Zie [Achterzijde](#) voor de plaats.

U kunt de batterij ook als extra accessoire aanschaffen. Voor het doen van aankopen neemt u contact op met uw plaatselijke dealer of HP verkoopkantoor of gaat u naar www.hpshopping.com.

De batterij installeren of vervangen

De batterij installeren of vervangen

1. Schakel de printer uit en haal de stekker uit het stopcontact.
2. Als het bedieningspaneel van de printer is opgetild, drukt u deze naar beneden en sluit u de bovenste klep van de printer. Voor meer informatie over de onderdelen van de printer raadpleegt u [De onderdelen van de printer kennen](#).
3. Verwijder de afdekplaat van de batterij van de achterkant van de printer.



4. Als u de batterij vervangt, verwijdert u de oorspronkelijke batterij door de vergrendeling op te tillen en de batterij te ontgrendelen.

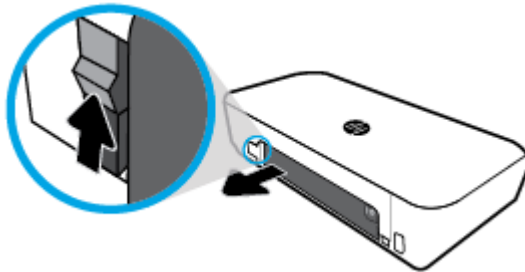

5. Plaats de batterij in de batterijsleuf:
De batterijstatusknop bevindt zich in de rechterbovenhoek van de batterij.

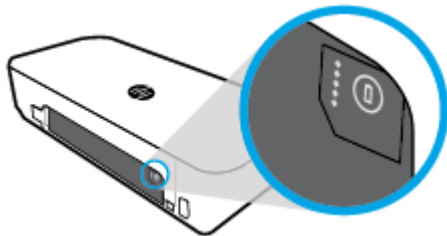

6. Plaats het de afdekplaat van de batterij terug.
Zie [Controleer de batterijstatus](#) om de batterijstatus te controleren.



Controleer de batterijstatus

De batterijstatus van de batterij controleren

- ▲ Druk op de batterijstatusknop op de batterij.

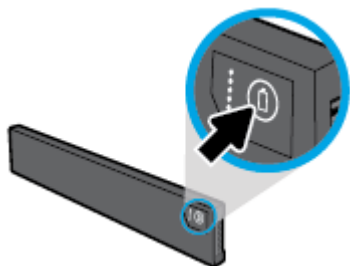



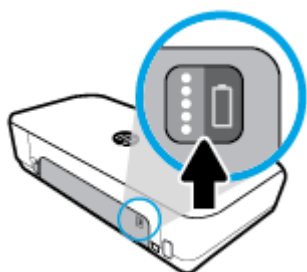

 **TIP:** Als de batterij in de printer is geplaatst drukt u op dezelfde knop op de batterijklep.





Het batterijniveau controleren vanaf het bedieningspaneel van de printer

- ▲ Druk op de knop Home (🏠) om het begainscherm weer te geven en selecteer vervolgens **Batterijstatus**.

Batterijstatus

Batterijstatuslampjes	Aantal lampjes	Kleur van lampjes	Batterijniveau
	5	Wit (ononderbroken)	100%-80%
	4	Wit (ononderbroken)	79%-60%
	3	Wit (ononderbroken)	59%-40%
	2	Wit (ononderbroken)	39%-20%
	1	Wit (ononderbroken)	19%-11%

Batterijstatuslampjes	Aantal lampjes	Kleur van lampjes	Batterijniveau
	1	Wit (knippert)	10%-1% LET OP: Bij een laag accuniveau wordt de printer automatisch uitgeschakeld na 30 seconden.
	Uit	Niet van toepassing	De batterij kan niet worden gedetecteerd, is beschadigd of kan niet worden opgeladen.

De batterij opladen

De batterij die in de printer is geïnstalleerd, wordt opgeladen wanneer de printer met een netspanningskabel is aangesloten op een stroomvoorziening.

Het opladen van de batterij via netvoeding kan maximaal 2,5 uur duren. Als de netvoedingsbron wordt verwijderd of de printer wordt uitgeschakeld, kan de batterij ook worden opgeladen indien de USB-poort aan de achterzijde van de printer is verbonden met een USB-oplaadpoort van een ander apparaat. De USB-oplaadpoort moet minimaal 1 A kunnen leveren.

Bijvoorbeeld:

- USB-oplaadpoort op een notebookcomputer (aangegeven door bliksemsymbool bij hostpoort)
- USB-oplader die met een stopcontact is verbonden (kan een algemene zijn of een die wordt gebruikt voor mobiele telefoons of tablets)
- USB-oplader die met de stroompoort in een auto is verbonden (kan een algemene zijn of een die wordt gebruikt voor mobiele telefoons of tablets)

De batterij opbergen

⚠ WAARSCHUWING! Om mogelijke veiligheidsproblemen te voorkomen, gebruikt u de batterij die bij de printer is meegeleverd of een batterij die u als accessoire bij HP hebt gekocht.

Voor het doen van aankopen neemt u contact op met uw plaatselijke dealer of HP verkoopkantoor of gaat u naar www.hpshopping.com.

⚠ VOORZICHTIG: Stel een batterij niet bloot aan hoge temperaturen om schade aan de accu te voorkomen.

VOORZICHTIG: Als de printer langer dan twee weken niet wordt gebruikt of verbonden blijft met een externe stroomvoorziening, verwijdert u de batterij en bergt u deze afzonderlijk op.

VOORZICHTIG: Als u wilt dat de opgeborgen batterij langer meegaat, bewaart u deze op een koele, droge plaats.

De gebruikte batterij weggooien

⚠ WAARSCHUWING! Om gevaar op brand of verbranding te verkleinen, haalt u de batterij niet uit elkaar en plet en prikt u deze niet; verkort u de externe contacten op een batterij niet; en gooit u een batterij niet in vuur of water. Stel de batterij niet bloot aan temperaturen boven 60 °C.

Open de HP-printersoftware (Windows)

Na het installeren van de HP-printersoftware kunt u, afhankelijk van uw besturingssysteem, het volgende doen:

- **Windows 10:** Klik op het bureaublad van de computer op de knop Start, klik op **Alle apps**, selecteer **HP** en selecteer vervolgens het pictogram met de printernaam.
- **Windows 8.1:** Klik op de pijl naar beneden in de linkerbenedenhoek van het scherm **Start** en selecteer vervolgens de printernaam.
- **Windows 8:** Klik op het scherm **Start** met de rechtermuisknop op een leeg gebied van het scherm, klik op **Alle apps** op de app-balk en selecteer vervolgens het pictogram met de printernaam.
- **Windows 7, Windows Vista en Windows XP:** Klik op het bureaublad van de computer op de knop Start, selecteer **Alle programma's**, selecteer **HP**, selecteer de map voor de printer en selecteer vervolgens het pictogram met de printernaam.

3 Afdrukken

Met deze printer kunt u verscheidene media afdrukken zoals documenten, brochures, foto's, enveloppen van zowel computers, USB-stuurprogramma's of mobiele apparatuur (smartphones of tablets).

Om documenten en foto's van mobiele apparatuur af te drukken (zoals smartphones of tablets) gaat u naar de HP Mobiel afdrukken website (www.hp.com/go/mobileprinting). Als deze website niet beschikbaar is in uw land/regio, wordt u mogelijk doorgeleid naar de website HP Mobiel afdrukken in een ander land, een andere regio of een andere taal.



OPMERKING: De meeste afdrukinstellingen worden in de software automatisch afgehandeld. Wijzig de instellingen uitsluitend handmatig indien u de afdrukkwaliteit wilt veranderen, u wilt afdrukken op speciale papiersoorten of als u speciale functies wilt gebruiken.



TIP: Deze printer bevat **HP ePrint**, een gratis dienst van HP waarmee u op elk ogenblik en vanaf elke locatie documenten kunt afdrukken met een printer voorzien van HP ePrint, zonder extra software of printerstuurprogramma's. Zie [Afdrukken met HP ePrint](#) voor meer informatie.

- [Documenten afdrukken](#)
- [Brochures afdrukken](#)
- [Afdrukken op enveloppen](#)
- [Foto's afdrukken](#)
- [Afdrukken op speciaal en aangepast papier](#)
- [Dubbelzijdig afdrukken](#)
- [Afdrukken met AirPrint™](#)
- [Tips voor geslaagd afdrukken](#)

Documenten afdrukken

Om documenten af te drukken (Windows)

1. Laad papier in de lade. Zie [Papier plaatsen](#) voor meer informatie.
2. In het menu **Bestand** van uw software selecteert u **Afdrukken**.
Het venster **Afdrukken** wordt geopend.
3. In het scherm selecteert u uw printer.
4. Geef het paginabereik en het aantal kopieën aan van het document dat u wilt afdrukken.
5. Klik op de knop om het scherm **Eigenschappen** te openen om de lay-out en de printkwaliteit van de pagina's in te stellen.

Afhankelijk van uw softwaretoepassing heeft deze knop de naam **Eigenschappen**, **Opties**, **Printerinstellingen**, **Printereigenschappen**, **Printer** of **Voorkeuren**.

 **OPMERKING:** Afdrukinstellingen die van toepassing zijn op alle afdruktaken moeten worden geselecteerd in de HP software. Zie [Hulpprogramma's printerbeheer](#) voor meer informatie over de HP software.

6. Klik op **OK** om de configuratie te bevestigen, waarna het scherm **Eigenschappen** zal sluiten.
7. Klik op **Afdrukken** of **OK** om het afdrukken te starten.

Om documenten af te drukken (OS X)

1. In het menu **Bestand** in uw software kiest u **Afdrukken**.
2. Zorg ervoor dat uw printer is geselecteerd.
3. Stel de afdrukopties in.

Als het gedeelte Opties in het dialoogvenster Afdrukken niet wordt weergegeven, klik dan op **Details weergeven**.

- Kies in het pop-upmenu **Papierformaat** Het juiste papierformaat.

 **OPMERKING:** Zorg ervoor dat u het juiste papier gebruikt wanneer u het papier vervangt.

- Selecteer de afdrukstand.
 - Geef het vergrotings- of verkleiningspercentage op.
4. Klik op **Afdrukken**.

Brochures afdrukken

Om brochures af te drukken (Windows)

1. Laad papier in de lade. Zie [Papier plaatsen](#) voor meer informatie.
2. In het menu **Bestand** van uw software selecteert u **Afdrukken**.
Het venster **Afdrukken** wordt geopend.
3. In het scherm selecteert u uw printer.
4. Geef het paginabereik en het aantal kopieën aan van het document dat u wilt afdrukken.
5. Klik op de knop waarmee u het venster **Eigenschappen** opent.

Afhankelijk van uw softwaretoepassing heeft deze knop de naam **Eigenschappen**, **Opties**, **Printerinstellingen**, **Printereigenschappen**, **Printer** of **Voorkeuren**.

 **OPMERKING:** Afdrukinstellingen die van toepassing zijn op alle afdruktaken moeten worden geselecteerd in de HP software. Zie [Hulpprogramma's printerbeheer](#) voor meer informatie over de HP software.

6. Selecteer op het tabblad **Afdruksnelkoppeling** in het venster **Eigenschappen** een brochuretype in het vervolgkeuzemenu **Papiersort**.
7. In de andere twee tabbladen van het scherm stelt u de lay-out en de printkwaliteit van de pagina's in.
8. Klik op **OK** om de configuratie te bevestigen. Het venster **Eigenschappen** wordt gesloten.
9. Klik op **Afdrukken** of **OK** om het afdrukken te starten.

Om brochures af te drukken (OS X)

1. In het menu **Bestand** in uw software kiest u **Afdrukken**.
2. Zorg ervoor dat uw printer is geselecteerd.
3. Stel de afdrukoptyes in.

Als het gedeelte Opties in het dialoogvenster Afdrukken niet wordt weergegeven, klik dan op **Details weergeven**.

- a. Kies in het pop-upmenu **Papierformaat** Het juiste papierformaat.



OPMERKING: Zorg ervoor dat u het juiste papier gebruikt wanneer u het papier vervangt.

- b. In het pop-upmenu kiest u **Papiersoort/Kwaliteiten** vervolgens de optie die de beste kwaliteit of de maximale dpi biedt.
4. Klik op **Afdrukken**.

Afdrukken op enveloppen

Enveloppen afdrukken (Windows)

1. Plaats de enveloppen in de lade. Zie [Papier plaatsen](#) voor meer informatie.
2. In het menu **Bestand** van uw software selecteert u **Afdrukken**.
Het venster **Afdrukken** wordt geopend.
3. In het scherm selecteert u uw printer.
4. Stel het aantal af te drukken exemplaren in.
5. Klik op de knop **Pagina-instelling** om het scherm **Pagina-instelling** te openen.
6. Kies **Horizontaal**.
7. In het tabblad **Papier** kiest u een envelopsoort uit het vervolgkeuzemenu **Papierformaat**.
8. Klik op **OK** om het venster te sluiten.
9. Klik op **Afdrukken** of **OK** om het afdrukken te starten.

Enveloppen afdrukken (OS X)

1. In het menu **Bestand** in uw software kiest u **Afdrukken**.
2. Zorg ervoor dat uw printer is geselecteerd.
3. Selecteer het juiste envelopformaat in het pop-upmenu **Papierformaat**.
Als het gedeelte Opties in het dialoogvenster Afdrukken niet wordt weergegeven, klik dan op **Details weergeven**.



OPMERKING: Zorg ervoor dat u het juiste papier gebruikt wanneer u het papier vervangt.

4. In het pop-upmenu kiest u **Papiersoort/kwaliteit** en controleert u of de instelling papiersoort is ingesteld op **Gewoon papier**.
5. Klik op **Afdrukken**.

Foto's afdrukken

U kunt een foto afdrukken van een computer of een USB-stick. Gecodeerde USB-sticks worden echter niet ondersteund.

Fotopapier moet vlak zijn om er op te kunnen afdrukken. Laat ongebruikt fotopapier niet in de invoerlade zitten. Het fotopapier kan omkrullen, waardoor de afdrukkwaliteit kan verminderen.

 **VOORZICHTIG:** Verwijder de USB-stick niet uit de USB-poort van de printer terwijl deze door de printer wordt gebruikt. Hierdoor kunnen de bestanden op de stick worden beschadigd.

Foto's afdrukken vanaf de computer (Windows)

1. Laad papier in de lade. Zie [Papier plaatsen](#) voor meer informatie.
2. In uw software selecteert u **Afdrukken** om een afdrukscherm te openen.
3. Zorg ervoor dat uw printer is geselecteerd.
4. Stel het aantal af te drukken exemplaren in.
5. Klik op de knop waarmee u het venster **Eigenschappen** opent.

Afhankelijk van uw softwaretoepassing heeft deze knop de naam **Eigenschappen**, **Opties**, **Printerinstellingen**, **Printereigenschappen**, **Printer** of **Voorkeuren**.

 **OPMERKING:** Gedetailleerde instellingen worden beschreven in [Tips voor geslaagd afdrukken](#).

6. In dit scherm selecteert u de kleur, lay-out, afdrukkwaliteit en de papiersoort die u wenst.
7. Klik op **OK** om het venster **Eigenschappen** te sluiten.
8. Klik op **Afdrukken** of **OK** om het afdrukken te starten.

Foto's afdrukken vanaf de computer (OS X)

1. In het menu **Bestand** in uw software kiest u **Afdrukken**.
2. Zorg ervoor dat uw printer is geselecteerd.
3. Stel de afdrুকopties in.

Als het gedeelte **Opties** in het dialoogvenster **Afdrukken** niet wordt weergegeven, klik dan op **Details weergeven**.

- Kies in het pop-upmenu **Papierformaat** Het juiste papierformaat.

 **OPMERKING:** Zorg ervoor dat u het juiste papier gebruikt wanneer u het papier vervangt.

- Selecteer de afdrukstand.
4. Kies uit het pop-upmenu **Papiersoort/Kwaliteit** en kies vervolgens de volgende instellingen:
 - **Papiertype:** de juiste soort fotopapier
 - **Kwaliteit:** Selecteer de optie die de beste kwaliteit of de maximale dpi biedt.
 - Klik op het driehoekje **Kleuropties** en selecteer dan de juiste **Fotoherstel** optie.

- **Uit:** brengt geen wijzigingen aan de afbeelding.
- **Aan:** hiermee wordt het beeld automatisch scherp gesteld; hiermee past u de scherpte van het beeld enigszins aan.

5. Selecteer desgewenst nog andere afdrুকinstellingen en klik op **Afdrukken**.

Om foto's van een USB-stick af te drukken

U kunt een foto direct van een USB-stick afdrukken zonder een computer te gebruiken.



OPMERKING: U kunt alleen foto's in PNG, JPG en TIFF formaat afdrukken. Alle andere bestanden kunnen niet worden afgedrukt.

1. Plaats de USB-stick in de USB-poort aan de rechterzijde van de printer.
2. Wacht tot de bestanden en mappen op de stick worden weergegeven in het bedieningspaneel van de printer.

Mappen en fotobestanden met het JPG, PNG en TIFF formaat op de stick worden weergegeven.

3. Vind de gewenste foto door op de pijlknop (▲ of ▼) te drukken en druk vervolgens op OK.

U kunt de gewenste foto ook zoeken met de knop  en OK.



OPMERKING: Gebruik de terugknop  om terug te gaan naar het vorige scherm.

4. Selecteer de afdrukkleur (kleur of zwart), het aantal afdrucken en de papiersoort op het scherm **Afbeelding afdrucken**.
5. Druk OK om te beginnen met afdrucken.

Afdrukken op speciaal en aangepast papier

Als uw toepassing een aangepast papierformaat ondersteunt, stelt u het papierformaat eerst in de toepassing in voordat u het document afdrukt. Zo niet, stelt u het papierformaat in het printerstuurprogramma in. U moet wellicht de opmaak van bestaande documenten aanpassen om deze correct te kunnen afdrucken op een aangepast papierformaat.

Om aangepaste formaten in te stellen (Windows)

1. Ga, afhankelijk van het besturingssysteem, op een van de volgende manieren te werk:
 - **Windows 10:** Vanuit het Windows menu **Start** klikt u op **Alle apps**, selecteert u **Windows systeem** en vervolgens klikt u op **Apparaten**, selecteert u **Apparaten en printers** onder het menu **Soortgelijke instellingen**. Selecteer de printernaam en selecteer **Eigenschappen afdrukserver**.
 - **Windows 8.1 en Windows 8:** Wijs of tik in de rechterbovenhoek van het scherm om de Emoticonsbalk te openen, klik op het pictogram **Instellingen**, klik of tik op **Configuratiescherm** en klik of tik op **Apparaten en printers bekijken**. Klik of tik op de printernaam en klik of tik op **Eigenschappen afdrukserver**.
 - **Windows 7:** Klik in het menu **Start** van Windows op **Apparaten en printers**. Selecteer de printernaam en klik op **Eigenschappen afdrukserver**.

- **Windows Vista:** Klik vanuit het **Start**-menu van Windows op **Configuratiescherm** en klik vervolgens op **Printers**. Klik met de rechtermuisknop op een leeg gebied van het venster **Printers** en selecteer **Eigenschappen server**.
 - **Windows XP:** Klik vanuit het **Start**-menu van Windows op **Configuratiescherm** en klik vervolgens op **Printers en faxen**. Klik in het menu **Bestand** op **Serveereigenschappen**.
2. Selecteer het vakje **Een nieuwe vorm maken**.
 3. Voer de naam van het aangepaste papierformaat in.
 4. Voer de afmetingen van het aangepaste papierformaat in het gedeelte **Vormbeschrijving (afmetingen)**.
 5. Klik op **Vorm opslaan**, en vervolgens op **Sluiten**.

Om op speciaal en aangepast papier af te drukken (Windows)

 **OPMERKING:** Vooraleer u op aangepast papier kunt afdrukken, moet u het aangepaste formaat instellen in Eigenschappen afdrukserver.

1. Plaats het juiste papier in de lade. Zie [Papier plaatsen](#) voor meer informatie.
2. Klik op **Afdrukken** in het menu **Bestand** van uw softwaretoepassing.
3. Zorg ervoor dat uw printer is geselecteerd.
4. Klik op de knop waarmee u het dialoogvenster **Eigenschappen** opent.

Afhankelijk van uw softwaretoepassing heeft deze knop de naam **Eigenschappen**, **Opties**, **Printerinstellingen**, **Printereigenschappen**, **Printer** of **Voorkeuren**.

 **OPMERKING:** Afdrukinstellingen die van toepassing zijn op alle afdruktaken moeten worden geselecteerd in de HP software. Zie [Hulpprogramma's printerbeheer](#) voor meer informatie over de HP software.

5. Klik in het tabblad **Layout** of **Papier/kwaliteit** op de knop **Geavanceerd**.
6. Selecteer in de zone **Papier/uitvoer** het aangepaste papierformaat uit de vervolgkeuzelijst **Papierformaat**.

 **OPMERKING:** Als u het Papierformaat wijzigt, zorg er dan voor dat u het correcte papier in de invoerlade plaatst en dat u het papierformaat op het bedieningspaneel van de printer instelt.

7. Selecteer desgewenst nog andere afdrukinstellingen en klik op **OK**.
8. Klik op **Afdrukken** of **OK** om het afdrukken te starten.

Om op speciaal en aangepast papier af te drukken (OS X)

Vooraleer u op aangepast papier kunt afdrukken, moet u het aangepaste formaat instellen in de HP-software.

1. Plaats het juiste papier in de lade.
2. Een nieuw, aangepast papierformaat maken.
 - a. Klik in het programma van waaruit u wilt afdrukken op **Bestand** en **Afdrukken**.
 - b. Zorg ervoor dat uw printer is geselecteerd.
 - c. Klik op **Speciale papierformaten beheren** in het pop-upmenu **Papierformaat**.

Als het gedeelte **Opties** in het dialoogvenster **Afdrukken** niet wordt weergegeven, klik dan op **Details weergeven**.

- d. Klik op **+** en selecteer het nieuwe onderdeel in de lijst. Typ een naam voor het aangepaste papierformaat.
 - e. Voer de lengte en de breedte in van uw aangepaste papier.
 - f. Klik op **Klaar** of **OK** en klik vervolgens op **Opslaan**.
3. Gebruik het aangepaste papierformaat om af te drukken.
- a. Klik op **Afdrukken** in het menu **Bestand** van uw softwaretoepassing.
 - b. Zorg ervoor dat uw printer is geselecteerd.
 - c. Kies in het pop-upmenu **Papierformaat** de naam van het juiste papierformaat dat u heeft aangemaakt.
 - d. Selecteer desgewenst nog andere afdrুকinstellingen en klik op **Afdrukken**.

Dubbelzijdig afdrukken

Dubbelzijdig afdrukken (Windows)

Afdrukken op beide zijden van een pagina moet handmatig worden gedaan. Automatisch dubbelzijdig afdrukken is niet mogelijk met deze printer.

1. Laad papier in de lade. Zie [Papier plaatsen](#) voor meer informatie.
2. In het menu **Bestand** van uw software selecteert u **Afdrukken**.
Het venster **Afdrukken** wordt geopend.
3. Selecteer uw printer.
4. Geef het paginabereik en het aantal kopieën aan van het document dat u wilt afdrukken.
5. Klik op de knop waarmee u het venster **Eigenschappen** opent.

Afhankelijk van uw softwaretoepassing heeft deze knop de naam **Eigenschappen**, **Opties**, **Printerinstellingen**, **Printereigenschappen**, **Printer** of **Voorkeuren**.



OPMERKING: Afdrukinstellingen die van toepassing zijn op alle afdruktaken moeten worden geselecteerd in de HP software. Zie [Hulpprogramma's printerbeheer](#) voor meer informatie over de HP software.

6. Selecteer in het tabblad **Lay-out Aan de lange zijde overslaan** of **Aan de korte zijde overslaan** in het vervolgkeuzemenu **Handmatig dubbelzijdig afdrukken**.
7. Om het papierformaat te kiezen, klikt u in het tabblad **Papier/Kwaliteit** op de knop **Geavanceerd** en vervolgens kiest u de afmetingen uit de vervolgkeuzelijst **Papierformaat**.
8. Configureer de andere instellingen in de drie tabbladen **Lay-out**, **Papier/Kwaliteit** en **Afdruksnelkoppeling**. Raadpleeg de paragraaf "Tips voor printerinstellingen (Windows)" in [Tips voor geslaagd afdrukken](#) voor meer informatie.
9. Klik op **OK** om het venster **Eigenschappen** te sluiten.
10. Klik op **Afdrukken** of **OK** om het afdrukken te starten.
11. Nadat u één zijde heeft afgedrukt volgt u de instructies op het scherm om het papier terug in de invoerlade te plaatsen.
12. Klik op **Doorgaan** in de instructies op het scherm om de andere zijde van het papier te bedrukken.

Afdrukken op beide zijden van de pagina (OS X)

1. In het menu **Bestand** in uw software kiest u **Afdrukken**.
2. Kies in het dialoogvenster Afdrukken **Papierbehandeling** uit de vervolgkeuzelijst en stel de **Paginavolgorde** in op **Normaal**.
3. Stel **Af te drukken pagina's** in op **Oneven pagina's**.
4. Klik op **Afdrukken**.
5. Nadat alle oneven pagina's van het document zijn afgedrukt, verwijdert u het document uit de uitvoerlade.
6. Plaats het document zo dat de kant die uit de printer kwam nu in de printer gaat en de lege zijde van het document naar de voorkant van de printer toe is gericht.
7. In het dialoogvenster Afdrukken, keert u terug naar het pop-upvenster **Papierbehandeling** en u stelt de papiervolgorde in op **Normal** en de af te drukken pagina's op **Even pagina's**.
8. Klik op **Afdrukken**.

Afdrukken met AirPrint™

Afdrukken door middel van AirPrint van Apple wordt ondersteund voor iOS 4.2 en Mac OS X 10.7 of later. Gebruik AirPrint om draadloos vanaf een iPad (iOS 4.2), iPhone (3GS of later), of iPod touch (derde generatie of later) af te drukken in de volgende mobiele toepassingen:

- Mail
- Foto's
- Safari
- Ondersteunde toepassingen van derden, bijvoorbeeld Evernote

Om AirPrint te kunnen gebruiken, moet u voor het volgende zorgen:

- De printer moet verbonden zijn met hetzelfde netwerk als uw apparaat met AirPrint. Meer informatie over het gebruik van AirPrint en de HP producten die compatibel zijn met AirPrint is te vinden op de website van HP mobiel printen op www.hp.com/go/mobileprinting. Als er geen lokale versie van deze website beschikbaar is in uw taal of voor uw land of regio, wordt u mogelijk doorgestuurd naar een website in een andere taal of voor een ander land of een andere regio.
- Laad papier dat overeenstemt met de papierinstellingen van de printer (zie [Papier plaatsen](#) voor meer informatie). De nauwkeurige instelling van het formaat van het geladen papier zorgt ervoor dat een mobiel apparaat weet welk papierformaat er wordt afgedrukt.

Tips voor geslaagd afdrukken

Inkttips

- Raadpleeg [Problemen met afdrukken](#) voor meer informatie als de afdrukkwaliteit onaanvaardbaar is.
- Gebruik originele HP-cartridges.

Originele HP-cartridges zijn ontworpen voor en getest op HP-printers en HP-papier, zodat u altijd bent verzekerd van fantastische resultaten.



OPMERKING: HP kan de kwaliteit of betrouwbaarheid van materiaal dat niet van HP is, niet garanderen. Onderhoud of herstellingen aan het apparaat die nodig zijn door het gebruik van dergelijk materiaal, worden niet gedekt door de garantie.

Als u dacht dat u oorspronkelijke HP-cartridges hebt gekocht, surf dan naar www.hp.com/go/anticounterfeit.

- Plaats de zwarte cartridge en de kleurencartridge zoals aangegeven.
Zie [Vervang de cartridges](#) voor meer informatie.
- Controleer de geschatte inktniveau in de cartridges om er zeker van te zijn dat er voldoende inkt is.
Waarschuwingen en indicatorlampjes voor het inktniveau bieden uitsluitend schattingen om te kunnen plannen.
Zie [Geschatte inktniveaus controleren](#) voor meer informatie.

Tips voor het plaatsen van papier

Zie [Papier plaatsen](#) voor meer informatie.

- Zorg ervoor dat het papier goed in de invoerlade is geplaatst en pas vervolgens de papierbreedtegeleiders aan. Wijzig de papierinstellingen als het papierformaat niet goed wordt gedetecteerd.
- Plaats een stapel papier (niet slechts een pagina). Al het papier in de stapel moet van hetzelfde formaat en dezelfde soort zijn om een papierstoring te voorkomen.
- Plaats het papier met de afdrukzijde naar boven.
- Zorg ervoor dat de randen van het papier in de invoerlade niet zijn gevouwen of gescheurd.
- Verschuif de papierbreedtegeleider in de invoerlade totdat deze vlak tegen het papier aanligt. Zorg ervoor dat de geleiders het papier niet buigen in de lade.

Tips voor printerinstellingen (Windows)

- Om de standaardinstellingen te wijzigen, klikt u op **Afdrukken**, en vervolgens op **Voorkeuren instellen** in de HP-printersoftware.
Open de HP-printersoftware. Zie [Open de HP-printersoftware \(Windows\)](#) voor meer informatie.
- Om het aantal pagina's per blad te kiezen, selecteert u in het tabblad **Indeling** van het printerstuurprogramma de juiste optie in de vervolgkeuzelijst **Pagina's per blad**.
- De richting van de pagina stelt u in de interface van uw softwaretoepassing in.
- Voor meer afdrukoptyes klikt u in het tabblad **Indeling** of **Papier/kwaliteit** van het printerstuurprogramma op **Geavanceerd** om het dialoogvenster **Geavanceerde opties** te openen.



OPMERKING: De voorbeeldweergave in het tabblad **Indeling** kan geen voorstelling geven van wat u hebt geselecteerd in de vervolgkeuzelijsten **Indeling pagina's per vel**, **Brochure**, of **Paginranden**.

- **Afdrukken in grijs tinten:** Hiermee kunt u documenten in zwart-wit afdrukken en wordt dus alleen de zwarte inkt gebruikt. Selecteer **Alleen zwarte inkt** en klik dan op **OK**.
- **Layout pagina's per vel:** Helpt u te bepalen in welke volgorde de pagina's moeten liggen als u het document afdrukt in meer dan twee pagina's per vel.
- **Afdrukken zonder rand:** Selecteer deze optie om foto's zonder rand af te drukken. Niet alle papiersoorten zijn geschikt voor deze optie. Er verschijnt een waarschuwingspictogram naast de optie als de gekozen papiersoort in de vervolgkeuzelijst **Media** niet wordt ondersteund.
- **HP Real Life-technologieën:** Deze functie maakt afbeeldingen en grafische elementen egalere en scherper, voor een betere afdrukkwaliteit.
- **Brochure:** Een document met meerdere pagina's afdrukken als brochure. Hierbij worden twee pagina's op iedere zijde van het blad geplaatst, dat dan kan worden dichtgevouwen in de helft van het vel papier. Selecteer een bindingsmethode in de vervolgkeuzelijst en klik vervolgens op **OK**.
 - **Brochure-LinksBinden:** De brochure wordt aan de linkerzijde ingebonden. Selecteer deze optie als u van links naar rechts leest.
 - **Brochure-RechtsBinden:** De brochure wordt aan de rechterzijde ingebonden. Selecteer deze optie als u van rechts naar links leest.
- **Paginranden:** Zorgt ervoor dat u randen aan de pagina's toevoegt als u het document in twee of meer pagina's per blad afdrukt.
- Om tijd te besparen, kunt u gebruikmaken van afdruksnelkoppelingen met afdrukvoorkeuren. In een afdruksnelkoppeling worden de opties bewaard die u hebt ingesteld voor een bepaalde afdruktaak, zodat u al deze opties in één muisklik kunt instellen. Ga hiervoor naar het tabblad **Afdruksnelkoppeling**, selecteer een afdruksnelkoppeling en klik dan op **OK**.

Om een nieuwe afdruksnelkoppeling te maken, nadat u de instellingen hebt gewijzigd in het tabblad **Layout** of **Papier/kwaliteit**, klikt u op het tabblad **Afdruksnelkoppelingen** en dan op **Opslaan als** en voert u een naam in, en klikt u op **OK**.

Om een afdruksnelkoppeling te verwijderen, selecteert u die en klikt u op **Verwijderen**.



OPMERKING: De standaardsnelkoppelingen kunnen niet worden verwijderd.

Tips voor printerinstellingen (OS X)

- Gebruik op het dialoogvenster Afdrukken het vervolgkeuzemenu **Papierformaat** om het formaat te selecteren van het papier dat in de printer is geplaatst.
- Kies op het dialoogvenster Afdrukken het pop-upmenu **Papiersoort/kwaliteit** om de juiste papiersoort en -kwaliteit te selecteren.

4 Afdrukken met HP ePrint

HP ePrint is een van de door HP aangeboden webservices. De printer met HP ePrint mogelijkheid kan documenten of foto's van elke plaatselijke computer of mobiel apparaat afdrukken.

De printer begint met afdrukken nadat u documenten en foto's naar het e-mailadres heeft verzonden dat aan de printer is toegewezen.



OPMERKING: Deze functie werkt alleen als de printer via een draadloos netwerk met het internet is verbonden.

Dit gedeelte bevat de volgende onderwerpen:

- [Instellen van HP ePrint](#)
- [Afdrukken met HP ePrint](#)

Instellen van HP ePrint

Voorafgaand aan configuratie zorgt u ervoor dat de printer via een draadloos netwerk met het internet is verbonden.

Gebruik het bedieningspaneel om HP ePrint in te stellen:

1. Klik in het configuratiescherm op de startknop (🏠) om het startscherm te tonen.
2. Selecteer **HP ePrint** met de pijlknoppen (▲, ▼) en druk vervolgens op de knop OK.
3. Volg de instructies op het scherm.

De printer begint te controleren op updates en installeert deze.



OPMERKING: Als er u wordt gevraagd naar proxy-instellingen en als uw netwerk proxy-instellingen gebruikt, volgt u de instructies op het scherm om een proxyserver in te stellen. Als u niet beschikt over de proxydetails, neem dan contact op met uw netwerkbeheerder of de persoon die het netwerk heeft ingesteld.

4. Druk op OK om akkoord te gaan met de gebruiksvoorwaarden.
Wanneer de printer is aangesloten op de server, drukt de printer een informatiepagina af.
5. Volg de instructies op de pagina om het installatieproces te voltooien.
6. Volg de onderstaande instructies om het **HP ePrint** e-mailadres te weten te komen dat aan de printer is toegewezen.
 - a. Druk op de startknop (🏠) om terug te gaan naar het startscherm.
 - b. Selecteer **HP ePrint** en vervolgens **Afdrukinfo**.

De printer drukt een informatiepagina af. Volg de instructies op het scherm om het e-mailadres te bewerken.

 **TIP:** Voor meer informatie over het beheren en configureren van **HP ePrint** -instellingen en de nieuwste functies kunt u terecht bij HP Connected op www.hpconnected.com . Deze website is niet in alle landen/regio's beschikbaar.

Afdrukken met HP ePrint

U kunt deze functie gebruiken om bestanden af te drukken als u niet in de buurt van de printer bent.

Voordat u begint

Zorg ervoor dat:

- Uw printer reeds via een draadloos netwerk verbonden is met het internet en dat u HP ePrint heeft ingesteld. Raadpleeg [Instellen van HP ePrint](#) voor de configuratie.
- Uw computer of mobiele apparaat is reeds verbonden met een netwerk.

Procedure

1. Open de e-mailtoepassing op uw computer of mobiele apparaat.
2. Maak een nieuwe e-mail aan en voeg het af te drukken document toe.
3. In het "Aan" veld voert u het e-mailadres van de printer in en verzendt u de e-mail.

Zie [Instellen van HP ePrint](#) om het e-mailadres van de printer te weten te komen.



OPMERKING: Vul geen extra e-mailadressen in de velden "Naar" en "Cc" in. De **HP ePrint** -server aanvaardt geen afdruktaken als er meerdere e-mailadressen zijn.



5 Met cartridges werken

Dit gedeelte bevat de volgende onderwerpen:

- [Informatie over cartridges en de printkop](#)
- [Geschatte inktniveaus controleren](#)
- [Afdrukken met enkel zwarte of gekleurde inkt](#)
- [Vervang de cartridges](#)
- [Cartridges bestellen](#)
- [Printerbenodigdheden bewaren](#)
- [Informatie over de cartridgegarantie](#)

Informatie over cartridges en de printkop

Lees de volgende tips voor het onderhouden van HP-cartridges als u verzekerd wilt zijn van een consistente afdrukkwaliteit.

- De instructies in deze gebruikershandleiding zijn voor het vervangen van cartridges en zijn niet bedoeld voor de eerste installatie. Volg de instructies op de installatieposter die bij de printer werd geleverd als u hem voor de eerste keer installeert.
- Maak steeds gebruik van  (de knop Stroomvoorziening) om de printer uit te schakelen. Hierdoor kan de printer de printkop afdekken en beschermen tegen schade.
- Maak de printkop alleen schoon als dat nodig is. U verspilt zo geen inkt en de printcartridges hebben een langere levensduur.
- Hanteer de cartridges met de nodige voorzichtigheid. Door de cartridges tijdens de installatie te laten vallen, te schudden of ruw te behandelen, kunnen tijdelijke afdrukproblemen ontstaan.
- Als u de printer vervoert, doet u het volgende om te voorkomen dat er inkt uit de printer lekt of dat de printer beschadigd raakt:
 - Zorg ervoor dat u de printer uitschakelt met  (de Stroomvoorziening-knop). Schakel de printer niet uit zolang u nog interne printergeluiden hoort.
 - De printer moet vlak worden getransporteerd; het mag niet op de zijkant, achterkant, voorkant of bovenkant worden geplaatst.

Geschatte inktniveaus controleren

U kunt de geschatte inktniveaus controleren via de printersoftware of via het bedieningspaneel van de printer.

Inktniveaus controleren vanaf het bedieningspaneel van de printer

1. Klik in het configuratiescherm op de startknop (🏠) om het startscherm te tonen.
2. Gebruik de pijlknoppen (▲ of ▼) om **Inktgegevens** te selecteren en druk op de knop OK.
3. Selecteer **Geschatte inktniveaus** en druk dan op OK.

Inktniveaus controleren via de HP-printersoftware (Windows)

1. Open de HP-printersoftware. Zie [Open de HP-printersoftware \(Windows\)](#) voor meer informatie.
2. Klik in printersoftware op **Geschatte inktniveaus**.

Inktniveaus controleren vanuit het HP printersoftware (OS X)

1. Open HP -benodigdheden.
U vindt HP -benodigdheden in de map **HP** in de map **Toepassingen** op het hoogste niveau van de harde schijf.
2. Selecteer de printer in de lijst met **Apparaten**.
3. Klik op **Status benodigdheden**.
Er wordt een schatting van het inktniveau weergegeven.



OPMERKING: Als u een opnieuw gevulde of herstelde printcartridge gebruikt, of een cartridge die in een andere printer werd gebruikt, is de inktniveau-indicator mogelijk onnauwkeurig of onbeschikbaar.



OPMERKING: Inkt uit de cartridges wordt bij het afdrukken op een aantal verschillende manieren gebruikt, waaronder bij het initialisatieproces, waarbij de printer en de cartridges worden voorbereid op het afdrukken, en bij onderhoud aan de printkop, dat ervoor zorgt dat de printsproeiers schoon blijven en de inkt goed blijft stromen. Daarnaast blijft er wat inkt in de cartridge achter nadat deze is gebruikt. Zie www.hp.com/go/inkusage voor meer informatie.

Afdrukken met enkel zwarte of gekleurde inkt

Voor regelmatig gebruik is dit product niet ontworpen om af te drukken met slechts één cartridge. Wanneer de inkt in de ene cartridge echter opraakt, dan kunt u deze uitnemen en de andere cartridge gebruiken om het afdrukken te vervolgen.

De printer ondersteunt deze mogelijkheid alleen als de cartridge voldoende inkt bevat. Derhalve dient u de lege cartridge zo spoedig mogelijk te vervangen.

Vervang de cartridges

Als u nog geen vervangende cartridges heeft, raadpleegt u [Cartridges bestellen](#). Niet alle cartridges zijn in alle landen/regio's beschikbaar.



VOORZICHTIG: HP raadt aan om ontbrekende cartridges zo snel mogelijk te installeren om problemen met de afdrukkwaliteit, mogelijk extra inktverbruik of schade aan het inksysteem te voorkomen.

Zie [Recycleprogramma voor printerbenodigdheden van HP](#) voor meer informatie over het recyclen van gebruikte inkten.

 **TIP:** De printer ondersteunt de modus enkele cartridge. Zie [Afdrukken met enkel zwarte of gekleurde inkt](#) voor meer informatie.

De cartridges vervangen

1. Zorg ervoor dat de printer is ingeschakeld.
2. Open de toegangsklep voor de cartridges en wacht totdat de printcartridgewagen stilstaat.

 **VOORZICHTIG:** Verwijder of installeer de cartridges alleen wanneer de wagen met printcartridges niet meer beweegt.

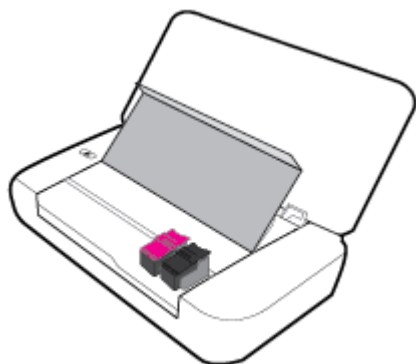

3. Open de vergrendeling van de cartridge zoals afgebeeld en verwijder de cartridge voorzichtig uit de sleuf.

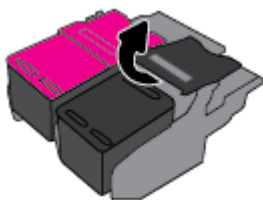

4. Verwijder de beschermlaag van de nieuwe cartridge.

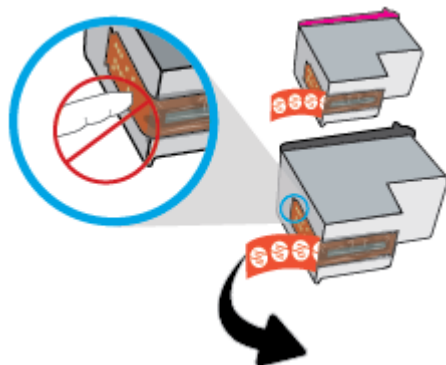

5. Plaats de nieuwe cartridge en sluit de vergrendeling als afgebeeld.

 **OPMERKING:** Installeer het kleureninktpatroon links en het zwarte inktpatroon rechts.

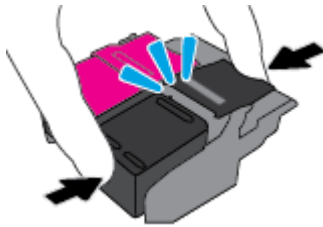

6. Herhaal indien nodig stap 3 tot en met 5 voor de andere cartridge.
7. Sluit de toegangsklep voor de cartridges.

Cartridges bestellen

Ga naar www.hp.com om cartridges te bestellen. (Momenteel zijn sommige delen van de website van HP alleen beschikbaar in het Engels.) Online cartridges bestellen is niet in alle landen/regio's mogelijk. Veel landen hebben echter informatie over telefonisch bestellen, een lokale winkel vinden of een boodschappenlijstje afdrukken. Bovendien kunt u de pagina www.hp.com/buy/supplies bezoeken voor meer informatie over de aankoop van HP-producten in uw land.

Gebruik alleen vervangingscartridges met hetzelfde cartridgenummer als de cartridge die u vervangt. Het nummer van de cartridge is terug te vinden op de volgende plaatsen:

- Op het label van de cartridge die u gaat vervangen.
- Op een sticker aan de binnenkant van de printer. Open de toegangsklep voor de cartridges om de sticker te vinden.
- Klik in printersoftware op **Shop** en dan **Online printerbenodigheden bestellen**.
- In de geïntegreerde webserver klikt u op het tabblad **Extra** en dan onder **Productinformatie** klikt u op **Inktneter**. Zie [Geïntegreerde webserver](#) voor meer informatie.

Printerbenodigheden bewaren

- Haal alle cartridges pas uit de originele luchtdichte verpakking als u ze nodig hebt.
- Cartridges kunnen gedurende een langere tijd in de printer worden gelaten. Om de toestand van de cartridge echter optimaal te houden, moet u de printer op de juiste wijze uitschakelen door op  (de Stroomvoorziening-knop) te drukken.
- Bewaar cartridges bij kamertemperatuur (15 - 35 °C of 59 - 95 °F).

Informatie over de cartridgegarantie

De garantie op HP-cartridges is van toepassing wanneer het product wordt gebruikt in combinatie met de daarvoor bedoelde printer van HP. Deze garantie geldt niet voor HP-inktproducten die zijn nagevuld, nagemaakt, gerepareerd, verkeerd gebruikt of waaraan is geknoeid.

Gedurende de garantieperiode is het product gedekt zolang de HP-inkt niet is opgebruikt en de uiterste garantiedatum nog niet werd bereikt. Het einde van de garantiedatum, in JJJJ-MM-formaat, vindt u als volgt op het inktproduct terug:

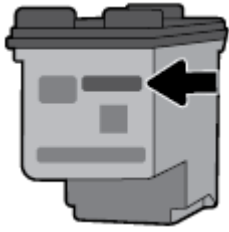

6 Netwerkinstallatie

Bijkomende geavanceerde instellingen zijn beschikbaar op de startpagina van de printer (geïntegreerde webserver of EWS). Zie [De geïntegreerde webserver openen](#) voor meer informatie.

Dit gedeelte bevat de volgende onderwerpen:

- [De printer instellen voor draadloze communicatie](#)
- [De netwerkinstellingen wijzigen](#)
- [Wi-Fi Direct gebruiken](#)

De printer instellen voor draadloze communicatie

- [Voordat u begint](#)
- [De printer instellen op uw draadloos netwerk](#)
- [Verbindingsmethode wijzigen](#)
- [Draadloze verbinding testen](#)
- [De draadloze functie van de printer in- of uitschakelen](#)



OPMERKING: Zie [Netwerk- en verbindingsproblemen](#) als u problemen hebt bij het aansluiten van de printer.



TIP: Voor meer informatie over het draadloos configureren en gebruiken van de printer gaat u naar het HP Wireless Printing Center (www.hp.com/go/wirelessprinting).

Voordat u begint

Zorg voor het volgende:

- het draadloos netwerk is ingesteld en werkt correct.
- De printer en de computers die de printer gebruiken, moeten op hetzelfde netwerk worden aangesloten (subnet).

Tijdens het maken van verbinding met de printer wordt u mogelijk gevraagd de naam van het draadloze netwerk (SSID) en een draadloos wachtwoord in te voeren:

- De draadloze netwerknaam is de naam van uw draadloos netwerk.
- Het draadloze wachtwoord voorkomt dat andere personen zonder toestemming verbinding maken met uw draadloos netwerk. Afhankelijk van het vereiste beveiligingsniveau, kan uw draadloos netwerk een WPA-code of een WEP-sleutel gebruiken.

Als u de netwerknaam of de beveiligingscode niet hebt gewijzigd sinds het instellen van uw draadloos netwerk, kunt u deze soms terugvinden op de achterkant of zijkant van de draadloze router.

Als u de netwerknaam of de beveiligingscode niet kunt terugvinden of deze informatie vergeten bent, raadpleegt u de documentatie die bij de computer of de draadloze router is geleverd. Als u deze informatie nog steeds niet kunt vinden, neem dan contact op met uw netwerkbeheerder of de persoon die het draadloos netwerk heeft ingesteld.

De printer instellen op uw draadloos netwerk

Gebruik de wizard 'Draadloos instellen' vanaf het scherm van het bedieningspaneel van de printer om draadloze communicatie in te stellen.



OPMERKING: Blader door de lijst op Voordat u begint vooraleer u verder gaat.

1. Klik in het configuratiescherm op de startknop (🏠) om het startscherm te tonen.
2. Selecteer **Netwerk** en dan **Draadloze inst.**, en vervolgens **Wizard Draadloze installatie**.
De printer zoekt beschikbare draadloze netwerken.
Gebruik de pijlknop (▲, ▼) om een functie op het scherm te selecteren en druk vervolgens op de knop OK.
3. Selecteer het draadloze netwerk uit de lijst dat u met uw computer of mobiele apparaat deelt.
De printer begint verbinding te maken met het netwerk. Wanneer de verbinding is gemaakt ziet u een bericht dat aangeeft dat het gelukt is, evenals informatie over de verbinding.
Zie Netwerk- en verbindingsproblemen als u problemen hebt bij het aansluiten van de printer.
4. Druk op OK om terug te gaan naar het scherm Draadloze instellingen. Hier ziet u dat de draadloze functie reeds is ingeschakeld.
Voor meer informatie over het draadloos configureren en gebruiken van de printer gaat u naar het HP Wireless Printing Center (www.hp.com/go/wirelessprinting).

Als u de printer al hebt gebruikt met een ander type verbinding, zoals een USB-verbinding, volgt u de instructies in Verbindingsmethode wijzigen voor het configureren van de printer op uw draadloze netwerk.

Verbindingsmethode wijzigen

Nadat u de HP printersoftware heeft geïnstalleerd kunt u deze software gebruiken om het type verbinding te wijzigen van een USB-verbinding in een draadloze verbinding of andersom.

De verbinding van een USB-verbinding in draadloze netwerkverbinding wijzigen (Windows)

Blader door de lijst op Voordat u begint vooraleer u verder gaat.

1. Open de HP-printersoftware. Zie Open de HP-printersoftware (Windows) voor meer informatie.
2. Klik op **Hulpprogramma's**.
3. Klik op **Apparaatinstellingen en software**.
4. Selecteer **Een USB-aangesloten printer naar draadloos converteren**. Volg de aanwijzingen op het scherm op.

De verbinding van een USB-verbinding in draadloze netwerkverbinding wijzigen (OS X)

1. Sluit de printer op uw draadloos netwerk aan.
2. Ga naar 123.hp.com om de softwareverbinding te wijzigen naar draadloos voor deze printer.



Meer informatie over de overschakeling van een USB-verbinding naar een draadloze verbinding. Klik hier voor meer informatie online. Deze website is momenteel nog niet beschikbaar in alle talen.





Een draadloze verbinding wijzigen in een USB-verbinding

- Sluit de printer op de computer aan met de meegeleverde USB-kabel. Deze USB-poort bevindt zich aan de achterzijde van de printer. Zie [Achterzijde](#) voor de specifieke locatie.

Draadloze verbinding testen

Druk het draadloze testrapport af voor informatie over de draadloze verbinding van de printer. Het draadloze testrapport biedt informatie over de status van de printer, het hardwareadres (MAC) en het IP-adres. Als er zich een probleem voordoet met de draadloze verbinding of als een draadloze verbinding niet lukt geeft het draadloze testrapport tevens diagnostische informatie. Als de printer is aangesloten op een netwerk, toont het testrapport details over de netwerkinstellingen.



Als u het draadloze testrapport wilt afdrukken, gaat u als volgt te werk:

1. Druk op de knop **Draadloos**  vanaf het bedieningspaneel van de printer
De status van de draadloze verbinding van de printer en de netwerkinstellingen worden getoond op het scherm.
2. Klik in het configuratiescherm op de startknop  om het startscherm te tonen.
3. Selecteer **Netwerk**, dan **Rapporten afdrukken** en vervolgens **Testrapporten**.
Gebruik de pijlknop (, ) om een functie op het scherm te selecteren en druk vervolgens op de knop OK.

De draadloze functie van de printer in- of uitschakelen

Voordat u verder gaat controleert u de draadloze status van de printer door op  te drukken (de Draadloos-knop) op het bedieningspaneel van de printer.

De draadloze functies van de printer in- of uitschakelen

1. Klik in het configuratiescherm op de startknop  om het startscherm te tonen.
2. Selecteer **Netwerk** en selecteer vervolgens **Draadloze inst..**
Gebruik de pijlknop (, ) om een functie op het scherm te selecteren en druk vervolgens op de knop OK.
3. Selecteer **Draadloos** en selecteer daarna **Aan** of **Uit**.

De netwerkinstellingen wijzigen

Vanaf het bedieningspaneel van de printer kunt u de draadloze verbinding van de printer instellen en beheren. U kunt er taken omtrent netwerkbeheer uitvoeren. De omvat het bekijken en wijzigen van netwerkinstellingen, het herstellen van netwerkstandaarden en het in- of uitschakelen van de draadloze functie.

 **VOORZICHTIG:** Netwerkinstellingen worden voornamelijk beschreven voor referentiedoeleinden. Tenzij u een ervaren gebruiker bent, is het echter raadzaam om sommige van deze instellingen niet te wijzigen (zoals de IP-instellingen, standaardgateway en firewallinstellingen).

Een netwerkinstellingenrapport afdrukken

- ▲ Selecteer vanaf het bedieningspaneel van de printer **Installatie**, **Rapporten** en vervolgens **Netwerkconfiguratiepagina**.

IP-instellingen wijzigen

De standaard IP-instelling is **Automatisch** (het IP-adres wordt automatisch ingesteld). Als u een ervaren gebruiker bent en verschillende instellingen wilt gebruiken (zoals IP-adres, subnetmasker of de standaardgateway), kunt u deze handmatig aanpassen.

 **TIP:** Alvorens een manueel IP-adres in te stellen, wordt het aanbevolen de printer eerst aan te sluiten op het netwerk met behulp van de Automatische modus. Hierdoor kan de router de printer configureren met andere benodigde instellingen zoals subnetmasker, standaard gateway en DNS-adres.

 **VOORZICHTIG:** Wees voorzichtig als u handmatig een IP-adres toewijst. Als u een ongeldig IP-adres ingeeft tijdens de installatie, kunnen uw netwerkonderdelen geen verbinding maken met de printer.

1. Selecteer vanaf het bedieningspaneel van de printer **Netwerk**.
2. Selecteer **Draadloze instellingen**.
3. Selecteer **Geavanceerde instellingen**.
4. Selecteer **IP-instellingen**.

Er verschijnt een waarschuwing dat de printer van het netwerk wordt verwijderd door het IP-adres te wijzigen. Druk op **OK** om verder te gaan.

5. Selecteer **Handmatig (statisch)** om handmatig de instellingen te wijzigen en voer vervolgens de juiste informatie voor de volgende instellingen in:
 - **IP-adres**
 - **Subnetmasker**
 - **Standaard gateway**
 - **DNS-adres**
6. Voer uw wijzigingen in en selecteer vervolgens **Toepassen**.

Wi-Fi Direct gebruiken

Wi-Fi Direct Hiermee kunt u draadloos afdrukken vanaf een computer of mobiel apparaat met draadloze verbinding zonder verbinding te maken met een draadloos netwerk.

 **OPMERKING:** Wanneer u de HP printersoftware gebruikt om uw printer met een computer te verbinden, dan wordt door het kiezen van de draadloze verbinding het Wi-Fi Direct profiel van de printer opgeslagen op de computer zodra de verbinding gelukt is. De Wi-Fi Direct naam wordt aan de lijst met draadloze netwerken toegevoegd op de computer.



Richtlijnen voor het gebruik van Wi-Fi Direct

- Zorg ervoor dat uw computer of mobiel apparaat de nodige software heeft.
 - Als u een computer gebruikt, zorgt u ervoor dat u de HP printersoftware hebt geïnstalleerd.
Als u de HP-software niet op de computer hebt geïnstalleerd, moet u eerst verbinding maken met Wi-Fi Direct en vervolgens de printersoftware installeren.
 - Zorg ervoor dat u een compatibele afdrুক্তoepassing hebt geïnstalleerd als u een mobiel apparaat gebruikt. Ga voor meer informatie over mobiel afdrukken naar de website HP Mobiel afdrukken (www.hp.com/go/mobileprinting). Als deze website niet beschikbaar is in uw land/regio, wordt u

mogelijk doorgeleid naar de website HP Mobiel afdrukken in een ander land, een andere regio of een andere taal.

- Zorg ervoor dat Wi-Fi Direct voor uw printer is ingeschakeld.
- Tot vijf computers en mobiele apparaten kunnen dezelfde Wi-Fi Direct-verbinding gebruiken.
- Wi-Fi Direct kan worden gebruikt als de printer via een USB-kabel is verbonden met een computer of draadloos is verbonden met een netwerk.
- Wi-Fi Direct kan niet worden gebruikt om een computer, mobiel apparaat of printer met internet te verbinden.

Wi-Fi Direct inschakelen

1. Druk op het bedieningspaneel van de printer op de Wi-Fi Direct knop .
De status en de gegevens van de Wi-Fi Direct verbinding worden weergegeven.
2. Druk op de knop  om **Instellingen** te selecteren.
3. Kies **Aan** voor **Wi-Fi Direct**.

Om vanaf een mobiel toestel met Wi-Fi af te drukken dat Wi-Fi Direct ondersteunt

Download HP Print Service Plugin (ondersteund door de meeste Android-apparaten) uit Google Play Store en schakel deze app in.

1. Controleer of u de Wi-Fi Direct op de printer hebt ingeschakeld.
2. Schakel Wi-Fi Direct in op uw mobiel apparaat. Raadpleeg voor meer informatie de documentatie bij de computer.
3. Selecteer op uw mobiele apparaat een document vanuit een app met afdrukmogelijkheden en selecteer dan de optie om het document af te drukken.
De lijst met beschikbare printers verschijnt.
- 4.
5. De printer met het netwerk verbinden via Wi-Fi Direct.
 - Als **Automatisch** was geselecteerd via de Wi-Fi Direct setup op de printer zal het mobiele apparaat automatisch verbinding maken met de printer.
 - Als **Handmatig** was geselecteerd via de Wi-Fi Direct setup op de printer bevestigt u de verbinding op het printerscherm of voert u de pincode van de printer in op uw mobiele apparaat.
De pincode wordt door de printer aangegeven zodra u verbinding probeert te maken.
6. Druk het document af.

Om vanaf een mobiel toestel met Wi-Fi-mogelijkheid dat Wi-Fi Direct niet ondersteunt af te drukken

Zorg ervoor dat u een compatibele afdruktoepassing hebt geïnstalleerd op uw mobiel apparaat. Ga voor meer informatie naar de website van HP Mobiel afdrukken (www.hp.com/go/mobileprinting). Als deze website niet

beschikbaar is in uw land/regio, wordt u mogelijk doorgeleid naar de website HP Mobiel afdrukken in een ander land, een andere regio of een andere taal.

1. Controleer of u de Wi-Fi Direct op de printer hebt ingeschakeld.
2. Schakel de Wi-Fi-verbinding in op uw mobiel apparaat. Raadpleeg voor meer informatie de documentatie bij de computer.



OPMERKING: Als uw mobiel toestel geen Wi-Fi ondersteunt, kunt u Wi-Fi Direct niet gebruiken.

3. Maak een nieuwe netwerkverbinding op uw mobiel apparaat. Gebruik uw normale werkwijze om een verbinding te maken met een nieuw draadloos netwerk of een hotspot. Kies de Wi-Fi Direct naam uit de weergegeven lijst van draadloze netwerken zoals **DIRECT**-HP OfficeJet XXXX** (waarbij ** staat voor de unieke tekens die uw printer identificeren en XXXX staat voor het printermodel dat op de printer wordt aangegeven).

Voer het wachtwoord van Wi-Fi Direct in als dit wordt gevraagd.

4. Druk het document af. Zie [Afdrukken](#) voor meer informatie over afdrukken.

Afdrukken vanaf een computer met Wi-Fi Direct mogelijkheid (Windows)

1. Controleer of u de Wi-Fi Direct op de printer hebt ingeschakeld.
2. Schakel de Wi-Fi-verbinding van uw computer in. Raadpleeg voor meer informatie de documentatie bij de computer.



OPMERKING: Als uw computer geen Wi-Fi ondersteunt, kunt u Wi-Fi Direct niet gebruiken.

3. Maak een nieuwe netwerkverbinding op uw computer. Gebruik uw normale werkwijze om een verbinding te maken met een nieuw draadloos netwerk of een hotspot. Kies de Wi-Fi Direct naam uit de weergegeven lijst van draadloze netwerken zoals **DIRECT**-HP OfficeJet XXXX** (waarbij ** staat voor de unieke tekens die uw printer identificeren en XXXX staat voor het printermodel dat op de printer wordt aangegeven).

Voer het wachtwoord van Wi-Fi Direct in als dit wordt gevraagd.

4. Ga door naar stap 5 als de printer werd geïnstalleerd en verbonden met de computer via een draadloos netwerk. Als de printer werd geïnstalleerd en met uw computer werd verbonden met behulp van een USB-kabel, volgt u onderstaande stappen om printersoftware te installeren met behulp van de Wi-Fi Direct-verbinding.
 - a. Open de HP-printersoftware. Zie [Open de HP-printersoftware \(Windows\)](#) voor meer informatie.
 - b. Klik op **Hulpprogramma's**.
 - c. Klik op **Apparaatinstellingen & software**, en selecteer dan **Een nieuwe printer aansluiten**.



OPMERKING: Als u eerder de printer via USB heeft geïnstalleerd en dit wilt veranderen in Wi-Fi Direct, selecteer dan niet de optie **Een met USB verbonden printer omzetten in draadloos**.

- d. Als het scherm **Verbindingsopties** verschijnt, selecteert u **Draadloos**.
 - e. Selecteer uw HP-printer in de lijst met gedetecteerde printers.
 - f. Volg de instructies op het scherm.
5. Druk het document af. Zie [Afdrukken](#) voor meer informatie over afdrukken.

Afdrukken vanaf een computer met Wi-Fi Direct mogelijkheid (OS X)

1. Controleer of de printer is ingeschakeld Wi-Fi Direct.
2. Schakel Wi-Fi op de computer in.
Zie de documentatie bij uw Apple voor meer informatie.
3. Klik op het pictogram van Wi-Fi en kies de naam van Wi-Fi Direct, zoals **DIRECT-**-HP OfficeJet XXXX** (waarbij ** staat voor de unieke tekens die uw printer identificeren en XXXX staat voor het printermodel dat op de printer wordt aangegeven).
4. Voer het wachtwoord in als Wi-Fi Direct met beveiliging is ingeschakeld.
5. Druk het document af. Zie [Afdrukken](#) voor meer informatie over afdrukken.



[Klik hier](#) voor online probleemoplossing voor Wi-Fi Direct, of voor meer hulp bij de instelling. Wi-Fi Direct. Deze website is momenteel nog niet beschikbaar in alle talen.

7 Hulpprogramma's printerbeheer

Dit gedeelte bevat de volgende onderwerpen:

- [Werkset \(Windows\)](#)
- [HP-hulpprogramma's \(OS X\)](#)
- [Geïntegreerde webserver](#)

Werkset (Windows)

De Werkset geeft informatie over het onderhoud van de printer.

Om de Werkset te openen

1. Open de HP-printersoftware. Zie [Open de HP-printersoftware \(Windows\)](#) voor meer informatie.
2. Klik op **Afdrukken**.
3. Klik op **Uw printer onderhouden**.

HP-hulpprogramma's (OS X)

Het HP-hulpprogramma bevat hulpmiddelen voor het configureren van afdrukinstellingen, het kalibreren van de printer, het online bestellen van benodigdheden en het zoeken van helpinformatie op internet.

 **OPMERKING:** Welke functies beschikbaar zijn in het HP-hulpprogramma, hangt af van de geselecteerde printer.

Waarschuwingen en indicatorlampjes voor het inktniveau bieden uitsluitend schattingen om te kunnen plannen.

Dubbelklik op HP-hulpprogramma in de map **HP** in de map **Applicaties** op het hoogste niveau van de vaste schijf.

Geïntegreerde webserver

Als de printer op een netwerk is aangesloten, kunt u de geïntegreerde webserver (EWS) van de printer gebruiken om informatie over de status te bekijken, instellingen te wijzigen en de printer vanaf de computer te beheren.

 **OPMERKING:** Voor het weergeven of wijzigen van bepaalde instellingen hebt u mogelijk een wachtwoord nodig.

 **OPMERKING:** U kunt de geïntegreerde webserver openen en gebruiken zonder dat er verbinding is met internet. Sommige functies zullen dan echter niet beschikbaar zijn.

- [Over cookies](#)
- [De geïntegreerde webserver openen](#)
- [De geïntegreerde webserver kan niet worden geopend](#)

Over cookies

De geïntegreerde webserver (EWS) plaatst zeer kleine tekstbestanden (cookies) op uw harde schijf wanneer u aan het browsen bent. Door deze bestanden kan de EWS uw computer herkennen bij uw volgende bezoek. Als u bijvoorbeeld de EWS-taal hebt geconfigureerd, helpt een cookie u onthouden welke taal u hebt gekozen zodat de volgende keer dat u de EWS opent, de pagina's in die taal worden weergegeven. Sommige cookies (zoals de cookie die klantspecifieke voorkeuren opslaat) worden op de computer opgeslagen tot u ze manueel verwijdert.

U kunt uw browser configureren zodat alle cookies worden aanvaard, of u kunt hem configureren zodat u wordt gewaarschuwd telkens wanneer een cookie wordt aangeboden waardoor u cookie per cookie kunt beslissen of u ze al dan niet aanvaardt. U kunt uw browser ook gebruiken om ongewenste cookies te verwijderen.

Naargelang uw apparaat, schakelt u een of meerdere van de volgende eigenschappen uit als u ervoor kiest cookies uit te schakelen:

- Gebruik van instellingswizards
- De taalinstelling van de EWS-browser onthouden
- Naar wens aanpassen van de EWS Start-startpagina

Zie de documentatie die beschikbaar is met uw webbrowser voor informatie over hoe u uw privacy- en cookie-instellingen kunt wijzigen en hoe u cookies kunt bekijken of verwijderen.

De geïntegreerde webserver openen



U kunt de geïntegreerde webserver bereiken via een netwerk of via Wi-Fi Direct.

De geïntegreerde webserver openen via een draadloos netwerk

1. Zorg ervoor dat zowel uw printer als de computer met hetzelfde draadloze netwerk zijn verbonden.
2. Druk vanuit het bedieningspaneel van de printer op de knop draadloos  om het IP-adres of de hostnaam van de printer te weten te komen.
3. Voer het IP-adres of de hostnaam in een webbrowser op uw computer in.

Als het IP-adres bijvoorbeeld 123.123.123.123 is, typt u het volgende adres in de webbrowser:
`http://123.123.123.123.`

De geïntegreerde webserver openen via Wi-Fi Direct

1. Druk op het bedieningspaneel van de printer op de Wi-Fi Direct-knop .
2. Sla deze stap over als het Wi-Fi Direct logo verlicht is.
Druk op de -knop om **Instellingen** te selecteren en kies vervolgens **Aan** voor de optie **Wi-Fi Direct**.
3. Schakel vanaf uw draadloze computer of mobiel toestel draadloos in, zoek naar en verbind met de naam van Wi-Fi Direct, bijvoorbeeld: **DIRECT-**-HP OfficeJet XXXX** (waarbij ******* staat voor de unieke tekens die uw printer identificeren en **XXXX** staat voor het printermodel dat op de printer wordt aangegeven)
4. Voer het Wi-Fi Direct-wachtwoord in wanneer uw computer hierom vraagt.
5. Voer in een ondersteunende webbrowser op uw computer het volgende IP-adres van de printer in
`http://192.168.223.1.`

De geïntegreerde webserver kan niet worden geopend

Uw netwerk controleren

1. Start uw netwerkrouter opnieuw op.
2. Acht totdat uw computer en het netwerk opnieuw zijn verbonden.
3. Open opnieuw de EWS van de printer.

Controleer de computer

- Controleer of de computer die u gebruikt is aangesloten op het netwerk.



OPMERKING: U kunt de EWS van de printer ook openen als de computer via Wi-Fi Direct met de printer is verbonden. Zie [De geïntegreerde webserver openen](#) voor informatie over het openen van de EWS via Wi-Fi Direct.

Controleer de webbrowser

- Controleer of de webbrowser voldoet aan de minimale systeemvereisten.
- Als uw webbrowser proxy-instellingen gebruikt om verbinding te maken met het internet, probeer deze instellingen dan uit te schakelen. Zie de documentatie bij uw webbrowser voor meer informatie.
- Controleer of JavaScript en cookies zijn ingeschakeld in uw webbrowser. Zie de documentatie bij uw webbrowser voor meer informatie.

Controleer het IP-adres van de printer

- U kunt het draadloze testrapport afdrukken om het IP-adres van uw printer te controleren. Zie [Draadloze verbinding testen](#) voor meer informatie over de het draadloze testrapport.
- Ping de printer met het IP-adres vanaf de opdrachtprompt (Windows) of vanuit het netwerk hulpprogramma (OS X).



OPMERKING: Om het netwerk hulpprogramma in OS X te vinden, klikt u op het pictogram **Spotlight** en voert u **Netwerkhulpprogramma** in het zoekveld in.

Als het IP-adres bijvoorbeeld 123.123.123.123 is, typt u bij de opdrachtprompt (Windows):

```
C:\ping 123.123.123.123
```

Of:

Klik in het Netwerkhulpprogramma (OS X) op het tabblad **Ping**, typ 123.123.123.123 in het vak en klik op **Ping**.

Als er een antwoord verschijnt, is het IP-adres juist. Als er een time out-antwoord verschijnt, is het IP-adres onjuist.



TIP: Als u een computer met Windows gebruikt, kunt u ook de HP-website voor online-ondersteuning op www.hp.com/support raadplegen. Deze website biedt informatie en hulpmiddelen waarmee u veelvoorkomende printerproblemen kunt verhelpen.

8 Een probleem oplossen

Dit hoofdstuk bevat suggesties voor het oplossen van veelvoorkomende problemen. Indien uw printer niet goed werkt en deze oplossingen uw probleem niet hebben opgelost, probeer dan om een van de ondersteunende services in [HP-ondersteuning](#) te gebruiken voor hulp.

Dit gedeelte bevat de volgende onderwerpen:

- [Papierstoringen en problemen met papieraanvoer](#)
- [Problemen met afdrucken](#)
- [Netwerk- en verbindingsproblemen](#)
- [Hardwareproblemen printer](#)
- [Vraag hulp van het bedieningspaneel van de printer](#)
- [Printerrapporten begrijpen](#)
- [Problemen oplossen bij gebruik van HP ePrint](#)
- [Onderhoud aan de printer uitvoeren](#)
- [Standaardwaarden en instellingen terugzetten](#)
- [HP-ondersteuning](#)

Papierstoringen en problemen met papieraanvoer

Wat wilt u doen?

Een papierstoring oplossen

Los papierstoringen op.	Gebruik een online probleemoplossingswizard van HP. Instructies voor het oplossen van papierstoringen en problemen met het papier of de papiertoevoer.
---	---



OPMERKING: De online probleemoplossingswizards van HP zijn mogelijk niet in alle talen beschikbaar.

Instructies voor het verhelpen van papierstoringen.

Papierstoringen kunnen op verschillende plaatsen in de printer voorkomen. U dient papierstoringen zo spoedig mogelijk te verhelpen indien de printkop beschadigd is.

Een papierstoring verhelpen

1. Verwijder het niet vastgelopen papier uit de invoerlade en de uitvoersleuf.
2. Indien papier is vastgelopen in de invoerlade of de uitvoersleuf, trekt u dit er voorzichtig uit om te voorkomen dat het papier scheurt.

Als u het niet kunt verwijderen zit het vast in het afdrukgebied. Ga door met de volgende stappen.
3. Open de toegangsklep van de printcartridges.
4. Verwijder al het zichtbare papier door de cartridges van de ene kant naar de ander te bewegen.

Als u het nog steeds niet kunt verwijderen, gebruikt u de [HP online problemen oplossen](#) om problemen met de vastgelopen cartridge te verhelpen.
5. Sluit de toegangsklep voor de cartridges.
6. Controleer of al het vastgelopen papier en de stukken papier verwijderd zijn. Anders kunnen zich er meer papieropstoppingen voordoen.
7. (Optie) Als de cartridges niet naar de startpositie aan de linkerkant van de printer terugkeren, schakelt u de printer uit en weer aan.

Ontdek hoe u papierstoringen kunt vermijden

Houd u aan de volgende richtlijnen om papierstoringen te voorkomen.

- Verwijder regelmatig afgedrukte exemplaren uit de uitvoersleuf.
- Druk niet af op gekreukeld, gevouwen of beschadigd papier.
- Zorg dat papier niet krult of kreukt door al het ongebruikte papier in een hersluitbare verpakking te bewaren.
- Gebruik geen papier dat te dik of te dun is voor de printer.
- Controleer of het papier op de juiste manier is geplaatst. Zie [Papier plaatsen](#) voor meer informatie.
- Zorg dat het papier plat in de invoerlade ligt en dat de randen niet omgevouwen of gescheurd zijn.
- Plaats niet te veel papier in de invoerlade. Zie [Specificaties](#) voor informatie over het maximale aantal vellen dat de invoerlade mag bevatten.
- Als u een stapel papier wilt plaatsen, tik dan eerst met de zijkant van de stapel op een vlak oppervlak.
- Plaats verschillende papiersoorten en papierformaten niet gelijktijdig in de invoerlade. De gehele stapel papier in de invoerlade moet van dezelfde papiersoort en van hetzelfde formaat zijn.
- Verschuif de papierbreedtegeleider in de invoerlade totdat deze vlak tegen het papier aanligt. Zorg dat de papierbreedtegeleider het papier in de invoerlade niet buigt.
- Schuif het papier niet te ver in de invoerlade.
- Als u op beide zijden van een pagina afdrukt, druk dan geen volle afbeeldingen op licht papier af.
- Gebruik papiersoorten die worden aanbevolen voor de printer.
- Als het papier in de printer bijna op is, zorgt u dat de lade van de printer eerst leeg is voordat u papier toevoegt. Vul nooit papier bij terwijl de printer nog aan het afdrucken is.

Problemen met de papieraanvoer oplossen

Welk probleem ondervindt u?

- **Papier wordt niet uit de invoerlade opgenomen**
 - Controleer of er papier in de invoerlade is geplaatst. Zie [Papier plaatsen](#) voor meer informatie. Waaier het papier uit voordat u het plaatst.
 - Controleer of de papierbreedtegeleiders goed, maar niet te stevig tegen de stapel rusten.
 - Controleer of het papier dat in gebruik is niet is omgekruld. Maak het papier weer recht door het in de tegenovergestelde richting van de krul te buigen.
- **Pagina's zitten scheef**
 - Zorg ervoor dat het papier in de invoerlade is uitgelijnd met de papierbreedtegeleiders.
 - Plaats alleen papier in de printer als deze niet aan het afdrucken is.
- **Er worden meerdere vellen tegelijk aangevoerd**
 - Controleer of de papierbreedtegeleiders goed, maar niet te stevig tegen de stapel papier rusten.
 - Controleer of er niet te veel papier in de invoerlade is geplaatst.
 - Gebruik HP-papier voor optimale prestaties en efficiëntie.

Problemen met afdrucken

Wat wilt u doen?

Problemen oplossen met pagina's die niet worden afgedrukt (kan niet afdrucken)

HP Print and Scan Doctor	De HP Print and Scan Doctor is een Windows hulpprogramma dat zal proberen om het probleem automatisch vast te stellen en op te lossen. OPMERKING: Dit hulpprogramma is uitsluitend beschikbaar voor het Windows-besturingssysteem.
Problemen oplossen met afdruktaken die niet worden afgedrukt	Gebruik een online probleemoplossingswizard van HP. Vraag instructies die u doorheen de verschillende stappen leiden als de printer niet reageert of afdrukt.

 **OPMERKING:** De HP Print and Scan Doctor en de online probleemoplossingswizards van HP zijn mogelijk niet in alle talen beschikbaar.

Algemene instructies voor het oplossen van afdrukproblemen

Afdrukproblemen oplossen (Windows)

 **OPMERKING:** Zorg ervoor dat de printer is ingeschakeld en dat er papier in de lade zit. Indien u nog steeds niet kunt afdrucken, moet u het volgende in deze volgorde proberen:

1. Kijk na of er foutberichten verschijnen op het printerbeeldscherm en los deze op door de instructies op het scherm te volgen.
2. Wanneer uw printer via een USB-kabel op de computer is aangesloten, koppelt u de USB-kabel los en weer aan. Indien uw computer is verbonden met de printer via een draadloze verbinding, moet u bevestigen dat de verbinding werkt.

3. Controleer of het apparaat niet is gepauzeerd of offline staat.

Controleren of het apparaat niet is gepauzeerd of offline staat

- a. Ga, afhankelijk van het besturingssysteem, op een van de volgende manieren te werk:
- **Windows 10:** Klik in het menu **Start** in Windows op **Alle apps**, klik op **Windows-systeem**, klik op **Configuratiescherm** en klik vervolgens op **Apparaten en printers** onder het menu **Hardware en geluid**.
 - **Windows 8.1 en Windows 8:** Wijs naar of tik op de rechterbovenhoek van het scherm om de Charms-balk te openen. Klik op het pictogram **Instellingen** klik of tik op **Configuratiescherm** en klik of tik vervolgens op **Overzicht Apparaten en printers**.
 - **Windows 7:** Klik in het menu **Start** van Windows op **Apparaten en printers**.
 - **Windows Vista:** Klik vanuit het **Start**-menu van Windows op **Configuratiescherm** en klik vervolgens op **Printers**.
 - **Windows XP:** Klik vanuit het **Start**-menu van Windows op **Configuratiescherm** en klik vervolgens op **Printers en faxen**.
- b. Dubbelklik op het printerpictogram of klik rechts op het printerpictogram en selecteer **Afdruktaken bekijken** om de afdrukwachtrij te openen.
- c. Zorg ervoor dat in het menu **PrinterAfdrukken onderbreken** of **Printer offline gebruiken** niet is aangevinkt.
- d. Als u wijzigingen hebt doorgevoerd, probeert u opnieuw af te drukken.
4. Controleer of de juiste printer als de standaard is ingesteld.

Controleren of de juiste printer als de standaard is ingesteld

- a. Ga, afhankelijk van het besturingssysteem, op een van de volgende manieren te werk:
- **Windows 10:** Klik in het menu **Start** in Windows op **Alle apps**, klik op **Windows-systeem**, klik op **Configuratiescherm** en klik vervolgens op **Apparaten en printers** onder het menu **Hardware en geluid**.
 - **Windows 8.1 en Windows 8:** Wijs naar of tik op de rechterbovenhoek van het scherm om de Charms-balk te openen. Klik op het pictogram **Instellingen** klik of tik op **Configuratiescherm** en klik of tik vervolgens op **Overzicht Apparaten en printers**.
 - **Windows 7:** Klik in het menu **Start** van Windows op **Apparaten en printers**.
 - **Windows Vista:** Klik vanuit het **Start**-menu van Windows op **Configuratiescherm** en klik vervolgens op **Printers**.
 - **Windows XP:** Klik vanuit het **Start**-menu van Windows op **Configuratiescherm** en klik vervolgens op **Printers en faxen**.
- b. Controleer of de juiste printer als standaardprinter is ingesteld.
Naast de standaardprinter staat een vinkje in een zwarte of groene cirkel.
- c. Als de foute printer als standaardprinter is ingesteld, klik dan met de rechtermuisknop op de juiste printer en selecteer **Instellen als standaardprinter**.
- d. Probeer uw printer opnieuw te gebruiken.
5. Start de afdrukwachtrij opnieuw op.

De afdrukwachtrij opnieuw opstarten

- a. Ga, afhankelijk van het besturingssysteem, op een van de volgende manieren te werk:

Windows 10

- i. Klik vanuit het **Start**-menu van Windows op **Alle apps** en klik vervolgens op **Windows systeem**.
- ii. Klik in het **Configuratiescherm** op **Systeem en beveiliging** en klik vervolgens op **Systeembeheer**.
- iii. Dubbelklik op **Services**.
- iv. Klik met de rechtermuisknop op **Afdrukwachtrij** en klik vervolgens op **Eigenschappen**.
- v. Zorg er in het tabblad **Algemeen** voor dat naast **Opstarttype Automatisch** is geselecteerd.
- vi. Als de service niet al actief is, klik dan onder **Servicestatus** op **Start** en vervolgens op **OK**.

Windows 8.1 en Windows 8

- i. Wijs of tik in de rechterbovenhoek van het scherm om de Charms-werkbalk te openen. Klik vervolgens op het pictogram **Instellingen**.
- ii. Klik op tik op **Configuratiescherm** en klik of tik vervolgens op **Systeem en beveiliging**.
- iii. Klik op tik op **Systeembeheer** en dubbelklik of dubbeltik op **Services**.
- iv. Klik met de rechtermuisknop op **Afdrukwachtrij** en klik vervolgens op **Eigenschappen**.
- v. Zorg er in het tabblad **Algemeen** voor dat naast **Opstarttype, Automatisch** is geselecteerd.
- vi. Als de service niet al actief is, klik of tik dan onder **Servicestatus** op **Start** en vervolgens op **OK**.

Windows 7

- i. Klik in het menu **Start** van Windows op **Configuratiescherm, Systeem en beveiliging** en vervolgens op **Systeembeheer**.
- ii. Dubbelklik op **Services**.
- iii. Klik met de rechtermuisknop op **Afdrukwachtrij** en klik vervolgens op **Eigenschappen**.
- iv. Zorg er in het tabblad **Algemeen** voor dat naast **OpstarttypeAutomatisch** is geselecteerd.
- v. Als de service niet al actief is, klik dan onder **Servicestatus** op **Start** en vervolgens op **OK**.

Windows Vista

- i. Klik in het menu **Start** van Windows op **Configuratiescherm, Systeem en onderhoud** en vervolgens op **Systeembeheer**.
- ii. Dubbelklik op **Services**.
- iii. Klik met de rechtermuisknop op **Printerspoolservice** en klik vervolgens op **Eigenschappen**.
- iv. Zorg er in het tabblad **Algemeen** voor dat naast **OpstarttypeAutomatisch** is geselecteerd.
- v. Als de service niet al actief is, klik dan onder **Servicestatus** op **Start** en vervolgens op **OK**.

Windows XP

- i. Klik in het menu **Start** van Windows op **Deze computer**.
 - ii. Klik op **Beheren** en klik vervolgens op **Services en toepassingen**.
 - iii. Dubbelklik op **Services** en dubbelklik vervolgens op **Printspooler**.
 - iv. Klik met uw rechtermuisknop op **Printspooler** en klik op **Opnieuw starten** om de service opnieuw te starten.
- b. Controleer of de juiste printer als standaardprinter is ingesteld.
Naast de standaardprinter staat een vinkje in een zwarte of groene cirkel.
- c. Als de foute printer als standaardprinter is ingesteld, klik dan met de rechtermuisknop op de juiste printer en selecteer **Instellen als standaardprinter**.
- d. Probeer uw printer opnieuw te gebruiken.
6. Start de computer opnieuw op.
7. De afdrukwachtrij leegmaken.

De afdrukwachtrij leegmaken

- a. Ga, afhankelijk van het besturingssysteem, op een van de volgende manieren te werk:
- **Windows 10:** Klik in het menu **Start** in Windows op **Alle apps**, klik op **Windows-systeem**, klik op **Configuratiescherm** en klik vervolgens op **Apparaten en printers** onder het menu **Hardware en geluid**.
 - **Windows 8.1 en Windows 8:** Wijs naar of tik op de rechterbovenhoek van het scherm om de Charms-balk te openen. Klik op het pictogram **Instellingen** klik of tik op **Configuratiescherm** en klik of tik vervolgens op **Overzicht Apparaten en printers**.
 - **Windows 7:** Klik in het menu **Start** van Windows op **Apparaten en printers**.
 - **Windows Vista:** Klik vanuit het **Start**-menu van Windows op **Configuratiescherm** en klik vervolgens op **Printers**.
 - **Windows XP:** Klik vanuit het **Start**-menu van Windows op **Configuratiescherm** en klik vervolgens op **Printers en faxen**.
- b. Dubbelklik op het pictogram van uw printer om de afdrukwachtrij te openen.
- c. Klik in het menu **Printer** op **Alle documenten annuleren** of op **Afdrukdocumenten verwijderen** en klik vervolgens op **Ja** om te bevestigen.
- d. Als er nog steeds documenten in de wachtrij staan, start u de computer opnieuw op en probeert u daarna opnieuw af te drukken.
- e. Controleer de afdrukwachtrij nogmaals om te zien of ze leeg is en probeer vervolgens opnieuw af te drukken.

Controleren of uw printer is verbonden met het stroomnet

1. Zorg dat het netsnoer goed op de printer is aangesloten.
2. Als  (de knop Stroomvoorziening) op de printer niet brandt, drukt u op deze knop om de printer in te schakelen.
3. Koppel het netsnoer los van de printer.

4. Verwijder de batterij uit de achterkant van de printer.
5. Haal het netsnoer uit het stopcontact.
6. Wacht minstens 15 seconden.
7. Sluit het netsnoer weer aan op het wandstopcontact.
8. Sluit het netsnoer weer aan op de printer.
9. Als de printer niet automatisch wordt ingeschakeld, drukt u op  (de knop Stroomvoorziening) om deze in te schakelen.
10. Probeer de printer opnieuw te gebruiken.
11. Plaats de batterij, zoals is beschreven in [De batterij installeren of vervangen](#).

Afdrukproblemen oplossen (OS X)

1. Controleer op foutmeldingen en los ze op.
2. Koppel los en sluit weer aan.
3. Controleer of het apparaat niet is gepauzeerd of offline staat.

Controleren of het product niet is gepauzeerd of offline staat

- a. Klik in **Systeemvoorkeuren** op **Printers & Scanners**.
- b. Klik op de knop **Afdrukwachtrij openen**.
- c. Klik op een afdruktaak om deze te selecteren.

Gebruik de volgende knoppen om de afdruktaak te beheren:

- **Verwijderen:** De geselecteerde afdruktaak annuleren.
 - **Stel uit:** de geselecteerde afdruktaak onderbreken.
 - **Doorgaan:** Een onderbroken afdruktaak hervatten.
 - **Printer onderbreken:** hiermee onderbreekt u alle afdruktaken in de wachtrij.
- d. Als u wijzigingen hebt doorgevoerd, probeert u opnieuw af te drukken.
4. Start de computer opnieuw op als het probleem nog niet is verholpen.

Problemen met afdrukkwaliteit oplossen

[Instructies die u doorheen de verschillende stappen leiden om de meeste problemen met afdrukkwaliteit op te lossen](#)

Problemen met afdrukkwaliteit online oplossen

Algemene instructies voor het oplossen van problemen met de afdrukkwaliteit



OPMERKING: Om kwaliteitsproblemen te voorkomen, moet u de printer altijd uitschakelen met behulp van de  (de knop Stroomvoorziening). Wacht tot het lampje van de knop uitgaat voor u de stekker uit het stopcontact trekt. Hierdoor kunnen de cartridges naar hun beschermde positie worden gebracht waar ze niet kunnen uitdrogen.

De afdrukkwaliteit verbeteren

1. Controleer of u originele HP-cartridges gebruikt.
2. Gebruik alleen de juiste papiersoort.

Controleer altijd of het papier waarop u afdrukt plat, onbeschadigd en niet gekruld of gekreukeld is. Zie [Tips voor de keuze en het gebruik van papier](#) voor meer informatie.

Voor de beste afdrukkwaliteit gebruikt u HP-papier met hoge afdrukkwaliteit of papier dat voldoet aan de ColorLok®-norm. Zie [Elementaire informatie over papier](#) voor meer informatie.

Gebruik HP Advanced Fotopapier voor afdrucken met het beste resultaat.

Bewaar speciale afdrukmaterialen in de oorspronkelijke verpakking of in een hersluitbare plastic zak op een vlakke ondergrond op een koele, droge plaats.

Als u gaat afdrucken, haalt u alleen het papier eruit dat u onmiddellijk wilt gebruiken. Als u klaar bent met afdrucken, doet u het niet gebruikte fotopapier terug in de plastic zak. Hierdoor krult het fotopapier niet.

3. Zorg ervoor dat u de juiste papiersoort en afdrukkwaliteit hebt geselecteerd in de afdrukinstellingen van de software.



OPMERKING: Als u een hogere afdrukkwaliteit selecteert, zijn de afdrucken van hogere kwaliteit maar kan er meer inkt worden gebruikt of kan het afdrucken langer duren.

4. Controleer de inktniveaus. Zie voor de procedure [Geschatte inktniveaus controleren](#). Overweeg de cartridges te vervangen als de inkt bijna op is.
5. Druk een diagnostiepagina af als de inkt van de cartridges niet bijna op is.

Hiervoor moet u:

- Plaats ongebruikt, gewoon wit papier van A4-, Letter- of Legal-formaat in de invoerlade.
- Druk de pagina af door de printersoftware te gebruiken of via het bedieningspaneel.

Een diagnosepagina afdrucken met behulp van printersoftware (Windows)

- a. Open de HP-printersoftware. Zie [Open de HP-printersoftware \(Windows\)](#) voor meer informatie.
- b. Klik in de printersoftware op **Afdrukken > Uw printer onderhouden** om de printerwerkset te openen.
- c. Klik op **Diagnostische informatie afdrucken** in het tabblad **Apparaatrapporten** om een diagnosepagina af te drukken.

Een diagnosepagina afdrucken vanuit de (OS X)-software

- a. Open HP -benodigdheden.



OPMERKING: U vindt HP -benodigdheden in de map **HP** in de map **Toepassingen** op het hoogste niveau van de harde schijf.

- b. Selecteer uw printer uit in de lijst **Apparaten**.
- c. Klik op **Testpagina**.
- d. Klik op de knop **Testpagina afdrucken** en volg de instructies op het scherm op.

Een diagnosepagina afdrukken vanaf het bedieningspaneel van de printer

- a. Klik in het configuratiescherm op de startknop (🏠) om het startscherm te tonen.
 - b. Selecteer **Configuratie, Rapporten afdrukken** en vervolgens **Rapport afdrukkwaliteit afdrukken**.
Gebruik de pijlknop (▲, ▼) om een functie op het scherm te selecteren en druk vervolgens op de knop OK.
6. Als er strepen op de diagnosepagina te zien zijn of als er delen ontbreken van de gekleurde en de zwarte vlakken, voer dan een automatische reiniging van de cartridges uit.

Hiervoor moet u:

- Plaats ongebruikt, gewoon wit papier van A4-, kwarto- of folio-formaat in de invoerlade.
- U kunt reinigen via de printersoftware of via het bedieningspaneel.

De cartridges reinigen in de printersoftware (Windows)

- a. Open de HP-printersoftware. Zie [Open de HP-printersoftware \(Windows\)](#) voor meer informatie.
- b. Klik in de printersoftware op **Afdrukken > Uw printer onderhouden** om toegang te krijgen tot de **Printerwerkset**.
- c. Op het tabblad **Apparaatservices** klikt u op **Printer reinigen** en vervolgens voert u de instructies op het scherm uit.

Cartridges reinigen vanuit de software(OS X)

- a. Open HP -benodigdheden.



OPMERKING: U vindt HP -benodigdheden in de map **HP** in de map **Toepassingen** op het hoogste niveau van de harde schijf.

- b. Selecteer uw printer uit in de lijst **Apparaten**.
- c. Klik op **Printkoppen reinigen**.
- d. Klik op **Reinigen** en volg de instructies op het scherm op.

De cartridges reinigen vanaf het bedieningspaneel van de printer

- a. Klik in het configuratiescherm op de startknop (🏠) om het startscherm te tonen.
- b. Selecteer **Configuratie, Hulpprogramma's** en vervolgens **Printkop reinigen**.
- c. Volg de instructies op het scherm om door te gaan.

Neem contact op met HP-ondersteuning als het probleem niet is opgelost door het reinigen van de printkop. Ga naar www.hp.com/support. Deze website biedt informatie en hulpmiddelen waarmee u veelvoorkomende printerproblemen kunt verhelpen. Selecteer uw land/regio wanneer dit wordt gevraagd en klik vervolgens op **Alle HP-contacten** voor informatie over het aanvragen van technische ondersteuning.

⚠ VOORZICHTIG: Reinig de printkop alleen als dit nodig is. Als u de printkop onnodig vaak reinigt, verspilt u inkt en verkort u de levensduur van de printkop.

7. Cartridges uitlijnen.

 **OPMERKING:** Door de cartridges uit te lijnen, weet u zeker dat de afdrukkwaliteit optimaal is. Telkens wanneer u een nieuwe cartridge installeert of vervangt, vraagt de printer u de cartridge uit te lijnen. Als u een cartridge die u eerder hebt verwijderd, opnieuw installeert, zal het apparaat geen bericht weergeven over het uitlijnen van de cartridge. Het apparaat onthoudt de uitlijningswaarden voor die cartridge.

Hiervoor moet u:

- Plaats ongebruikt, gewoon wit papier van A4-, kwarto- of folio-formaat in de invoerlade.
- Lijn uit via de printersoftware of het bedieningspaneel.

Cartridges uitlijnen vanuit de (Windows)-printersoftware

- a. Open de HP-printersoftware. Zie [Open de HP-printersoftware \(Windows\)](#) voor meer informatie.
- b. Klik in de printersoftware op **Afdrukken > Uw printer onderhouden** om de printerwerkset te openen.
- c. Klik op **Cartridge uitlijnen** op het tabblad **Apparaatservices**.
De printer drukt een uitlijningspagina af.
- d. Volg de instructies op de printerdisplay om de cartridges uit te lijnen.

Cartridges reinigen vanuit de software (OS X)

- a. Open HP -benodigdheden.

 **OPMERKING:** U vindt HP -benodigdheden in de map **HP** in de map **Toepassingen** op het hoogste niveau van de harde schijf.

- b. Selecteer uw printer uit in de lijst **Apparaten**.
- c. Klik op **Lijn uit** en volg de instructies op het scherm op.

De cartridges uitlijnen vanaf het bedieningspaneel van de printer

- a. Klik in het configuratiescherm op de startknop (🏠) om het startscherm te tonen.
- b. Selecteer **Installatie**, **Tools** en druk vervolgens op **Printer uitlijnen**.
- c. Volg de instructies op het scherm om door te gaan.

Netwerk- en verbindingproblemen

Wat wilt u doen?

Draadloze verbinding herstellen

Kies een van onderstaande probleemoplossingsopties.

HP Print and Scan Doctor	De HP Print and Scan Doctor is een hulpprogramma dat zal proberen om het probleem automatisch vast te stellen en op te lossen. OPMERKING: Dit hulpprogramma is uitsluitend beschikbaar voor het Windows-besturingssysteem.
Gebruik een online probleemoplossingswizard van HP	Uw firewall- of antivirusprobleem oplossen , als u vermoedt dat het verhindert dat uw computer verbinding maakt met de printer.

- [Uw draadloos probleem oplossen](#), als uw printer nooit is verbonden of als hij was verbonden maar niet langer werkt.

 **OPMERKING:** De HP Print and Scan Doctor en de online probleemoplossingswizards van HP zijn mogelijk niet in alle talen beschikbaar.

Algemene instructies voor het oplossen van problemen met draadloze netwerken

Controleer de netwerkconfiguratie of druk het draadloze testrapport af om u te helpen bij het vinden van problemen met de netwerkverbinding.

1. Druk op de knop draadloos  vanaf het bedieningspaneel van de printer
2. Selecteer **Instellingen** door op de -knop te drukken.
3. Selecteer **Rapport afdr.** en vervolgens **Configuratiepagina of Testrapport**.

Gebruik de pijlknop (▲, ▼) om een functie op het scherm te selecteren en druk vervolgens op de knop OK.

Netwerkinstellingen voor draadloze verbinding vinden

Kies een van onderstaande probleemoplossingsopties.

HP Print and Scan Doctor	De HP Print and Scan Doctor is een hulpprogramma dat u de netwerknaam (SSID) en het wachtwoord (netwerksleutel) kan vertellen. OPMERKING: Dit hulpprogramma is uitsluitend beschikbaar voor het Windows-besturingssysteem.
Gebruik een online probleemoplossingswizard van HP	Ontdek hoe u uw netwerknaam (SSID) en draadloos wachtwoord kunt vinden.

 **OPMERKING:** De HP Print and Scan Doctor en de online probleemoplossingswizards van HP zijn mogelijk niet in alle talen beschikbaar.

Wi-Fi Direct verbinding herstellen

Gebruik een online probleemoplossingswizard van HP	Uw probleem met Wi-Fi Direct oplossen of ontdekken hoe u Wi-Fi Direct moet configureren.
--	--

 **OPMERKING:** De online probleemoplossingswizards van HP zijn mogelijk niet in alle talen beschikbaar.

Algemene instructies voor het oplossen van problemen met Wi-Fi Direct

1. Controleer of de printer Wi-Fi Direct inschakelt:
 - ▲ Druk op het bedieningspaneel van de printer op de Wi-Fi Direct-knop .
2. Op uw draadloze computer of uw mobiel apparaat schakelt u de draadloze verbinding in zoekt u naar en maakt u verbinding met de naam van Wi-Fi Direct van uw printer.

3. Voer het wachtwoord van Wi-Fi Direct in als dit wordt gevraagd.
4. Zorg ervoor dat u een compatibele afdruktoepassing hebt geïnstalleerd als u een mobiel apparaat gebruikt. Ga voor meer informatie over mobiel afdrucken naar de website HP Mobiel afdrucken (www.hp.com/go/mobileprinting). Als deze website niet beschikbaar is in uw land/regio, wordt u mogelijk doorgeleid naar de website HP Mobiel afdrucken in een ander land, een andere regio of een andere taal.

Hardwareproblemen printer

 **TIP:** Start de [HP Print and Scan Doctor](#) om printproblemen op te sporen en automatisch op te lossen. De toepassing is slechts in enkele talen beschikbaar.

De printer schakelt onverwachts uit



- Controleer de netvoeding en de aansluiting van het netsnoer.
Zorg dat het netsnoer goed is aangesloten op een werkende voedingsadapter.
- Controleer de batterijstatus nadat u de printer uit het stroom heeft gehaald. Zie voor de installatie van de batterij en het controleren van de status [De batterij installeren of vervangen](#).

Uitlijning printkop ontbreekt

- Als het uitlijningsproces mislukt, zorg er dan voor dat u ongebruikt, gewoon wit papier in de invoerlade hebt geplaatst. Als er gekleurd papier in de invoerlade zit tijdens het uitlijnen van de cartridges, mislukt het uitlijnen.
- Als het uitlijningsproces herhaaldelijk mislukt, kan het zijn dat u de printkop moet reinigen of dat de sensor defect is. Zie [Onherdoud de printkop en cartridges om de printkop te reinigen](#).
- Neem contact op met HP-ondersteuning als het probleem niet is opgelost door het reinigen van de printkop. Ga naar www.hp.com/support. Deze website biedt informatie en hulpmiddelen waarmee u veelvoorkomende printerproblemen kunt verhelpen. Selecteer uw land/regio wanneer dit wordt gevraagd en klik vervolgens op **Alle HP-contacten** voor informatie over het aanvragen van technische ondersteuning.

Een printerfout oplossen

Voer de volgende stappen uit om dergelijke problemen op te lossen.

1. Druk op  (de Stroomvoorziening-knop) om de printer uit te zetten.
2. Trek de stekker uit het stopcontact.
3. Verwijder de batterij als een batterij geplaatst is.
4. Steek het netsnoer in het stopcontact.
5. Druk op  (de Stroomvoorziening-knop) om de printer aan te zetten.
6. Plaats de batterij, zoals is beschreven in [De batterij installeren of vervangen](#).

Als het probleem zich blijft voordoen, noteer dan de foutcode die in de melding wordt gegeven en neem vervolgens contact op met HP-ondersteuning. Zie [HP-ondersteuning](#) voor meer informatie over contact opnemen met HP-ondersteuning.

Vraag hulp van het bedieningspaneel van de printer

U kunt de helponderwerpen gebruiken van het bedieningspaneel van de printer om meer te weten te komen over de printer. Enkele helponderwerpen zijn voorzien van levendige onderwerpen om u gemakkelijker door bepaalde procedures te leiden, bijvoorbeeld voor het verhelpen van papierstoringen.

Druk op de startknop (🏠) om het startscherm te openen en druk vervolgens op de helpknop (❓) om deze helponderwerpen te openen.

Als u het startscherm niet geopend heeft drukt u op de helpknop om de helpinformatie voor het huidige scherm weer te geven.

Printerrapporten begrijpen

U kunt de volgende rapporten afdrukken om problemen met de printer op te lossen.

- [Printerstatusrapport](#)
- [Netwerkconfiguratiepagina](#)
- [Rapport afdrukkwaliteit](#)
- [Testrapport draadloze verbinding](#)

Printerstatusrapport

Gebruik het printerstatusrapport om de huidige printerinformatie en de status van de cartridges te bekijken. Gebruik het printerstatusrapport ook als hulp bij het oplossen van problemen met de printer.

Het printerstatusrapport bevat ook een log met recente gebeurtenissen.

Als u HP moet bellen, is het vaak nuttig om eerst het printerstatusrapport af te drukken.

Netwerkconfiguratiepagina

Als de printer is aangesloten op een netwerk, kunt u een netwerkconfiguratiepagina afdrukken om de netwerkinstellingen voor de printer te bekijken samen met de lijst van netwerken die door uw printer werden gedetecteerd. De laatste pagina van het rapport bevat een lijst met detecteerbare draadloze netwerken in de omgeving met hun signaalsterkte en gebruikte kanalen. Dit kan u helpen om een kanaal voor uw netwerk te selecteren dat niet zwaar wordt gebruikt door andere netwerken (wat de netwerkprestaties ten goede zal komen).

U kunt de netwerkconfiguratiepagina gebruiken om problemen met de netwerkaansluiting op te lossen. Als u HP moet bellen, is het vaak nuttig deze pagina af te drukken voordat u belt.

Rapport afdrukkwaliteit

Problemen met de afdrukkwaliteit kunnen vele oorzaken hebben: software-instellingen, een afbeelding van slechte kwaliteit, of het printstelsel zelf. Als u niet tevreden bent met de kwaliteit van uw afdrucken, kunt u een Diagnosepagina van de afdrukkwaliteit afdrukken om vast te stellen of het printstelsel goed werkt.

Testrapport draadloze verbinding

Druk het draadloze testrapport af voor informatie over de draadloze verbinding van de printer. Het draadloze testrapport biedt informatie over de status van de printer, het hardwareadres (MAC) en het IP-adres. Als de printer is aangesloten op een netwerk, toont het testrapport details over de netwerkinstellingen.

Als u het draadloze testrapport wilt afdrukken, gaat u als volgt te werk:

1. Klik in het configuratiescherm op de startknop (🏠) om het startscherm te tonen.
2. Selecteer **Netwerk**, dan **Rapporten afdrukken** en vervolgens **Testrapport**.
Gebruik de pijlknop (▲, ▼) om een functie op het scherm te selecteren en druk vervolgens op de knop OK.

Problemen oplossen bij gebruik van HP ePrint

Als u problemen hebt bij het gebruik van **HP ePrint**, controleert u het volgende:

- Zorg ervoor dat de printer verbinding heeft met een draadloos netwerk en dat de USB-verbinding is ontkoppeld.
-
-  **OPMERKING:** U kunt deze functie niet gebruiken indien de printer is aangesloten met een USB-kabel.
-
- Zorg ervoor dat de laatste productupdates zijn geïnstalleerd op de printer.
 - Controleer of de hub, switch of router van het netwerk is ingeschakeld en goed functioneert.
 - Als u **HP ePrint** gebruikt, controleert u het volgende:
 - Zorg ervoor dat het e-mailadres van de printer correct is.
 - Zorg ervoor dat enkel het e-mailadres van de printer wordt weergegeven in het veld "Naar" van het e-mailbericht. Als er nog een ander e-mailadres staat in het veld "Naar", worden de bijlagen die u verzendt waarschijnlijk niet afgedrukt.
 - Zorg ervoor dat u documenten verstuurt die voldoen aan de **HP ePrint** vereisten. Ga voor meer informatie naar HP Connected op www.hpconnected.com. Deze website is niet in alle landen/regio's beschikbaar.
 - Als uw netwerk proxy-instellingen gebruikt om een verbinding te maken met internet, zorg er dan voor dat de ingevoerde proxy-instellingen geldig zijn:
 - Controleer de instellingen van de webbrowser die u gebruikt (zoals Internet Explorer, Firefox, of Safari).
 - Neem contact op met de IT-beheerder of de persoon die uw firewall heeft ingesteld.

Als de proxyinstellingen voor uw firewall zijn gewijzigd, moet u deze instellingen ook op het bedieningspaneel van de printer of de geïntegreerde webserver bijwerken. Anders kunt u HP ePrint niet gebruiken.



Zie [Instellen van HP ePrint](#) voor meer informatie.

 **TIP:** Voor meer informatie over het instellen en gebruiken van webservices kunt u HP Connected op www.hpconnected.com raadplegen. Deze website is niet in alle landen/regio's beschikbaar.

Onderhoud aan de printer uitvoeren

Wat wilt u doen?



De buitenkant reinigen

 **WAARSCHUWING!** Voordat u de printer reinigt, moet u de printer uitschakelen door op  (de knop Stroomvoorziening) te drukken en de stekker uit het stopcontact trekken en/of de batterij te verwijderen. .

Gebruik een zachte, vochtige, pluisvrije doek om stof en vlekken van de behuizing te verwijderen. Zorg ervoor dat er geen vloeistoffen in de printer of op het bedieningspaneel van de printer terechtkomen.

Onherdoud de printkop en cartridges

Als er problemen optreden met de afdrukkwaliteit, kan er iets mis zijn met de printkop.

 **OPMERKING:** Het fout uitschakelen van de printer kan problemen met de afdrukkwaliteit veroorzaken. Maak steeds gebruik van  (de Stroomvoorziening-knop) om de printer uit te schakelen. Hierdoor kan de printer de printkop afdekken en beschermen tegen schade.

- Reinig de printkop als de cartridge niet te weinig inkt bevat en als de afdruk strepen bevat of wanneer er kleuren ontbreken of verkeerd zijn.

Er zijn drie reinigingsfasen. Elke fase neemt ongeveer twee minuten in beslag, verbruikt een blad papier en een toenemende hoeveelheid inkt. Controleer na elke fase, de kwaliteit van de afgedrukte pagina. U moet de volgende reinigingsfase enkel starten als de afdrukkwaliteit slecht is.

Als de afdrukkwaliteit nog steeds slecht lijkt na alle reinigingsfasen, probeer dan de printer uit te lijnen. Neem contact op met HP-ondersteuning als er na uitlijnen en reinigen nog steeds problemen met de afdrukkwaliteit zijn. Zie [HP-ondersteuning](#) voor meer informatie.



 **OPMERKING:** Dit reinigingsproces neemt enkele minuten in beslag. Dit proces kan wat geluid produceren.

- Lijn de printer uit als de diagnostische pagina afdrukkwaliteit verkeerde uitlijning of witte lijnen door een kleurenblok vertoont of als uw afdrucken gekartelde lijnen vertonen.

De printer lijnt de printkop tijdens de eerste installatie automatisch uit.

 **OPMERKING:** De uitlijn- en reinigingsprocedures onnodig uitvoeren kan inkt verspillen en de levensduur van de cartridges verkorten.

De printkoppen reinigen of uitlijnen

1. Plaats ongebruikt, gewoon wit papier van Letter- of A4-formaat in de invoerlade. Zie [Papier plaatsen](#) voor meer informatie.
2. Klik in het configuratiescherm op de startknop () om het startscherm te tonen.
3. Selecteer **Configuratie** en vervolgens **Tools**.
Gebruik de pijlknop (, ) om een functie op het scherm te selecteren en druk vervolgens op de knop OK.
4. Selecteer vanuit het Tools scherm de gewenste optie en volg de instructies op het scherm.

 **OPMERKING:** U kunt ook de HP printersoftware of geïntegreerde webserver (EWS) gebruiken om de printkop uit te lijnen. Zie [Open de HP-printersoftware \(Windows\)](#) en [De geïntegreerde webserver openen](#).

Standaardwaarden en instellingen terugzetten

Als u bepaalde functies wilt uitschakelen of instellingen wilt wijzigen, kunt u de printer herstellen naar de oorspronkelijke fabrieks- of netwerkinstellingen.

Om de printer terug te zetten naar de originele fabrieksinstellingen

1. Klik in het configuratiescherm op de startknop (🏠) om het startscherm te tonen.
2. Selecteer **Configuratie** en vervolgens **Tools**.
Gebruik de pijlknop (▲, ▼) om een functie op het scherm te selecteren en druk vervolgens op de knop OK.
3. Selecteer **Herstellen**.
4. Voer het herstel uit aan de hand van de instructies op het scherm.

Om de printer terug te zetten naar de oorspronkelijke netwerkinstellingen

1. Klik in het configuratiescherm op de startknop (🏠) om het startscherm te tonen.
2. Selecteer **Configuratie** en vervolgens **Netwerk**.
Gebruik de pijlknop (▲, ▼) om een functie op het scherm te selecteren en druk vervolgens op de knop OK.
3. Druk op **Netwerkinstellingen terugzetten**.
Er verschijnt een bericht waarin staat dat de netwerkinstellingen worden teruggezet.
4. Kies **Ja** door op de —-knop te drukken.
Het herstel start. Na enkele seconden verschijnt een bericht waarin staat dat de standaardinstellingen van het netwerk zijn hersteld.
5. Om te controleren of de netwerkinstellingen goed terug zijn gezet drukt u op de OK knop om terug te gaan naar het berichtenscherm. Hierna selecteert u **Rapporten afdrukken** en vervolgens **Configuratiepagina** om de netwerkconfiguratiepagina af te drukken.

Hierna zijn de eerder geconfigureerde draadloze instellingen verwijderd.

HP-ondersteuning

Ga voor de nieuwste productupdates en ondersteuningsinformatie naar [de ondersteuningswebsite van de printer op www.hp.com/support](http://www.hp.com/support). HP online-ondersteuning biedt verschillende opties om u te helpen met uw printer:



Drivers & downloads: Download softwaredrivers en -updates en producthandleidingen en documentatie die bij uw printer werden geleverd.



HP-ondersteuningsforums: Ga naar de ondersteuningsforums van HP voor antwoorden op algemene vragen en problemen. U kunt vragen van andere HP-klanten bekijken of u kunt zich aanmelden en uw eigen vragen en opmerkingen indienen.



Problemen oplossen: Gebruik HP Online-tools om uw printer te detecteren en de aanbevolen oplossingen te vinden.

Neem contact op met HP

Als u de hulp van een vertegenwoordiger van HP's technische ondersteuning nodig hebt, ga dan naar de [Ondersteuningswebsite](http://www.hp.com/support). De volgende contactmogelijkheden zijn gratis beschikbaar voor klanten binnen de

garantieperiode (voor ondersteuning door HP-medewerker buiten de garantie kan er een geldbedrag worden gevorderd):



Chat met een HP supportagent.



Een HP supportagent bellen.

Zorg dat u de volgende informatie klaar hebt als u contact opneemt met de ondersteuningsdienst van HP:

- Productnaam (op het product, zoals HP OfficeJet 200 Mobile series)
- Productnummer (in de buurt van de cartridgetoegang)

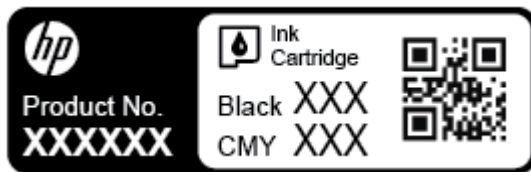

- Serienummer (op de zijkant van de printer)

Printer registreren

In enkele minuten registreert u het apparaat en geniet u van een snellere service, een efficiëntere ondersteuning en productondersteuning. Indien u uw printer nog niet registreerde tijdens het installeren van de software, kunt u dit nu doen op <http://www.register.hp.com>.

Extra garantiemogelijkheden

Uitgebreide onderhoudsprogramma's tegen een meerprijs. Ga naar www.hp.com/support, selecteer uw land/regio en taal en verken de uitgebreide garantiemogelijkheden voor uw printer.

A Technische informatie

Dit gedeelte bevat de volgende onderwerpen:

- [Specificaties](#)
- [Informatie over regelgeving](#)
- [Programma voor milieubeheer](#)

Specificaties

Ga voor meer informatie naar www.hp.com/support. Selecteer uw land/regio. Klik op **Productondersteuning en problemen oplossen**. Voer de naam in die u terugvindt op de voorkant van de printer. Selecteer dan **Zoeken**. Klik op **Productinformatie** en vervolgens **Productspecificaties**.

Systeemvereisten

- Voor meer informatie over software en softwarevereisten of toekomstige releases van het besturingssysteem verwijzen we naar de online ondersteunende website van HP op www.hp.com/support.

Specificaties van omgeving

- Aanbevolen bedrijfstemperatuur: 15°C tot 30°C (59°F tot 86°F)
- Toegestane bedrijfstemperatuur: 5°C tot 40°C (41°F tot 104°F)
- Vochtigheid: 15 tot 95% RH (beperkt tot een dauwpunttemperatuur van 31°C)
- Temperatuur bij niet-werkend apparaat (opslag): -40 tot 60 °C

Capaciteit invoerlade

- Normaal papier (64 tot 100 g/m² [104 tot 163lb]): maximaal 50
- Enveloppen: maximaal 5
- Systeemkaarten: maximaal 20
- Hagaki papier: maximaal 20
- Vellen fotopapier: maximaal 20

Papierformaat en gewicht

Raadpleeg de HP-printersoftware voor een lijst van ondersteunde papierformaten.

- Gewoon papier: 64 g/m² en hoger (104 lb en hoger)
- Enveloppen: 75 tot 90 gr/m²
- Kaarten: Maximaal 200 g/m²
- Fotopapier: 300 g/m² (80 lb)

Afdrukspecificaties

- Afdruksnelheden variëren naargelang de complexiteit van het document en het printermodel
- Methode: afdrukken met druppelsgewijze thermische inktstraal
- Taal: PCL 3
- Afdrukresolutie:
Ga voor een lijst van ondersteunde afdrukresoluties naar de [ondersteuningswebsite op www.hp.com/support](http://www.hp.com/support).
- Afdrukmarginen:
Ga voor een lijst van vmarge-instellingen van verschillende media naar de [ondersteuningswebsite op www.hp.com/support](http://www.hp.com/support).

Cartridgeopbrengst

- Bezoek www.hp.com/go/learnaboutsupplies voor meer informatie over de gewenste printcartridgeopbrengst.

Informatie over regelgeving

De printer voldoet aan de producteisen van overheidsinstellingen in uw land/regio.

Dit gedeelte bevat de volgende onderwerpen:

- [Voorgeschreven modelnummer](#)
- [FCC-verklaring](#)
- [Bericht aan gebruikers in Korea](#)
- [VCCI \(Klasse B\) conformiteitsverklaring voor gebruikers in Japan](#)
- [Bericht aan gebruikers in Japan over het netsnoer](#)
- [Verklaring beeldschermwerk voor Duitsland](#)
- [Bericht voor de Europese Unie](#)
 - [Producten met draadloze functionaliteit](#)
- [Conformiteitsverklaring](#)
- [Overheidsinformatie voor draadloze producten](#)
 - [Blootstelling aan straling op radiofrequentie](#)
 - [Bericht voor gebruikers in Brazilië](#)
 - [Bericht voor gebruikers in Canada](#)
 - [Bericht aan gebruikers in Taiwan](#)
 - [Bericht aan gebruikers in Mexico](#)
 - [Kennisgeving aan gebruikers in Japan](#)
 - [Bericht aan gebruikers in Korea](#)

Voorgeschreven modelnummer

Voor wettelijke identificatiedoeleinden is aan dit product een voorgeschreven modelnummer toegewezen. Het voorgeschreven modelnummer van uw product is SDGOB-1601-01. U moet dit voorgeschreven nummer niet verwarren met de merknaam (HP OfficeJet 200 Mobile series) of het productnummer (CZ993A, L9B95A, etc.).

FCC-verklaring

FCC statement

The United States Federal Communications Commission (in 47 CFR 15.105) has specified that the following notice be brought to the attention of users of this product.

This equipment has been tested and found to comply with the limits for a Class B digital device, pursuant to Part 15 of the FCC Rules. These limits are designed to provide reasonable protection against harmful interference in a residential installation. This equipment generates, uses and can radiate radio frequency energy and, if not installed and used in accordance with the instructions, may cause harmful interference to radio communications. However, there is no guarantee that interference will not occur in a particular installation. If this equipment does cause harmful interference to radio or television reception, which can be determined by turning the equipment off and on, the user is encouraged to try to correct the interference by one or more of the following measures:

- Reorient or relocate the receiving antenna.
- Increase the separation between the equipment and the receiver.
- Connect the equipment into an outlet on a circuit different from that to which the receiver is connected.
- Consult the dealer or an experienced radio/TV technician for help.

For further information, contact:

Manager of Corporate Product Regulations
HP Inc. 1501 Page Mill Road,
Palo Alto, CA 94304, U.S.A.

Modifications (part 15.21)

The FCC requires the user to be notified that any changes or modifications made to this device that are not expressly approved by HP may void the user's authority to operate the equipment.

This device complies with Part 15 of the FCC Rules. Operation is subject to the following two conditions: (1) this device may not cause harmful interference, and (2) this device must accept any interference received, including interference that may cause undesired operation.

Bericht aan gebruikers in Korea

B 급 기기 (가정용 방송통신기기)	이 기기는 가정용(B급)으로 전자파적합등록을 한 기기로서 주로 가정에서 사용하는 것을 목적으로 하며, 모든 지역에서 사용할 수 있습니다.
------------------------	--

VCCI (Klasse B) conformiteitverklaring voor gebruikers in Japan

この装置は、クラスB情報技術装置です。この装置は、家庭環境で使用することを目的としていますが、この装置がラジオやテレビジョン受信機に近接して使用されると、受信障害を引き起こすことがあります。取扱説明書に従って正しい取り扱いをして下さい。

VCCI-B

Bericht aan gebruikers in Japan over het netsnoer

製品には、同梱された電源コードをお使い下さい。
同梱された電源コードは、他の製品では使用出来ません。

Verklaring beeldschermwerk voor Duitsland

GS-Erklärung (Deutschland)

Das Gerät ist nicht für die Benutzung im unmittelbaren Gesichtsfeld am Bildschirmarbeitsplatz vorgesehen. Um störende Reflexionen am Bildschirmarbeitsplatz zu vermeiden, darf dieses Produkt nicht im unmittelbaren Gesichtsfeld platziert werden.

Bericht voor de Europese Unie



Producten met CE-label voldoen aan een of meer van de volgende EU-richtlijnen die mogelijk van toepassing zijn: Laagspanningsrichtlijn 2006/95/EC, EMC-richtlijn 2004/108/EC, Ecodesign-richtlijn 2009/125/EC, R&TTE-richtlijn 1999/5/EC, RoHS-richtlijn 2011/65/EU. Conformiteit met deze richtlijnen wordt beoordeeld aan de hand van de geldende European Harmonised Standards (Geharmoniseerde Europese Normen). Ook is de volledig Conformiteitsverklaring beschikbaar op de volgende website: www.hp.com/go/certificates (zoeken op naam van productmodel of het Regulatory Model Number (RMN), dit bevindt zich op het certificeringsetiket.)

Contactpunt voor regulatoire informatie:

HP GmbH, Dept./MS: HQ-TRE, Herrenberger Strasse 140, 71034 Boeblingen, GERMANY

Producten met draadloze functionaliteit

EMF

- Dit product voldoet aan de internationale richtlijnen (ICNIRP) voor blootstelling aan radiofrequente straling.

Als het apparaat een radiozender en -ontvanger bevat, zorgt een minimale separatie-afstand van 20 cm er bij normaal gebruik voor dat de blootstellingsniveaus inzake radiofrequenties voldoen aan de EU-vereisten.

Draadloze functionaliteit in Europa

- Dit product is ontworpen voor gebruik zonder beperkingen in alle EU-landen plus IJsland, Liechtenstein, Noorwegen en Zwitserland.

Conformiteitverklaring



DECLARATION OF CONFORMITY

according to ISO/IEC 17050-1 and EN 17050-1

DoC #: SDG0B-1601-01-R1

Supplier's Name: Hewlett-Packard Company
Supplier's Address: 1115 SE 164th Ave., Vancouver, WA 98683, USA
declares, that the product
Product Name and Model: HP OfficeJet 200 Mobile Printer
HP OfficeJet 200 Mobile Printer Ink Advantage
HP OfficeJet 200 C Mobile Printer
Regulatory Model Number:¹⁾ SDG0B-1601-01
Product Options: All
Radio Module: SDG0B-1391 (802.11 b/g/n)
Power Adapter: N/A

conforms to the following Product Specifications and Regulations:

EMC: Class B

CISPR 22:2008 / EN 55022: 2010
CISPR 24:2010 / EN 55024: 2010
IEC 61000-3-2: 2005 + A1: 2008 + A2: 2009 / EN 61000-3-2: 2006 + A1:2009 + A2:2009
IEC 61000-3-3: 2008 / EN 61000-3-3: 2008
FCC CFR 47 Part 15 / ICES-003, issue 5 Class B

Safety:

IEC 60950-1: 2005 + A1: 2009 / EN 60950-1: 2006 + A11: 2009 + A1: 2010 + A12: 2011
EN 62479: 2010

Telecom:

EN 300 328 v1.8.1
EN 301 489-1 v1.9.2
EN 301 489-17 v2.2.1
IEC 62311: 2007 / EN 62311: 2008

Energy Use:

Regulation (EC) No. 1275/2008
ENERGY STAR® Qualified Imaging Equipment Operational Mode (OM) Test Procedure
EN 50564:2011
IEC 62301:2005

RoHS:

EN 50581:2012

The product herewith complies with the requirements of the Low Voltage Directive 2006/95/EC, the EMC Directive 2004/108/EC, the R&TTE Directive 1999/5/EC, the Ecodesign Directive 2009/125/EC, the RoHS Directive 2011/65/EU and carries the **CE** marking accordingly.

This device complies with part 15 of the FCC Rules. Operation is subject to the following two conditions:

(1) This device may not cause harmful interference, and (2) this device must accept any interference received, including interference that may cause undesired operation.

Additional Information:

- 1) This product is assigned a Regulatory Model Number which stays with the regulatory aspects of the design. The Regulatory Model Number is the main product identifier in the regulatory documentation and test reports, this number should not be confused with the marketing name or the product numbers.

May 31, 2015
Vancouver, WA, USA

Local contact for regulatory topics only:

EU: Hewlett-Packard GmbH, HQ-TRE, Herrenberger Strasse 140, 71034 Boeblingen, Germany
U.S.: Hewlett-Packard, 3000 Hanover St., Palo Alto, CA 94304, U.S.A. 650-857-1501

www.hp.eu/certificates

Overheidsinformatie voor draadloze producten

Dit deel bevat de volgende overheidsvoorschriften met betrekking tot draadloze producten.

- [Blootstelling aan straling op radiofrequentie](#)
- [Bericht voor gebruikers in Brazilië](#)
- [Bericht voor gebruikers in Canada](#)
- [Bericht aan gebruikers in Taiwan](#)
- [Bericht aan gebruikers in Mexico](#)
- [Kennisgeving aan gebruikers in Japan](#)
- [Bericht aan gebruikers in Korea](#)

Blootstelling aan straling op radiofrequentie

Exposure to radio frequency radiation



Caution The radiated output power of this device is far below the FCC radio frequency exposure limits. Nevertheless, the device shall be used in such a manner that the potential for human contact during normal operation is minimized. This product and any attached external antenna, if supported, shall be placed in such a manner to minimize the potential for human contact during normal operation. In order to avoid the possibility of exceeding the FCC radio frequency exposure limits, human proximity to the antenna shall not be less than 20 cm (8 inches) during normal operation.

Bericht voor gebruikers in Brazilië

Aviso aos usuários no Brasil

Este equipamento opera em caráter secundário, isto é, não tem direito à proteção contra interferência prejudicial, mesmo de estações do mesmo tipo, e não pode causar interferência a sistemas operando em caráter primário.

Bericht voor gebruikers in Canada

Notice to users in Canada/Note à l'attention des utilisateurs canadiens

Under Industry Canada regulations, this radio transmitter may only operate using an antenna of a type and maximum (or lesser) gain approved for the transmitter by Industry Canada. To reduce potential radio interference to other users, the antenna type and its gain should be so chosen that the equivalent isotropically radiated power (e.i.r.p.) is not more than that necessary for successful communication.

This device complies with Industry Canada licence-exempt RSS standard(s). Operation is subject to the following two conditions: (1) this device may not cause interference, and (2) this device must accept any interference, including interference that may cause undesired operation of the device.

WARNING! Exposure to Radio Frequency Radiation The radiated output power of this device is below the Industry Canada radio frequency exposure limits. Nevertheless, the device should be used in such a manner that the potential for human contact is minimized during normal operation.

To avoid the possibility of exceeding the Industry Canada radio frequency exposure limits, human proximity to the antennas should not be less than 20 cm (8 inches).

Conformément au Règlement d'Industrie Canada, cet émetteur radioélectrique ne peut fonctionner qu'avec une antenne d'un type et d'un gain maximum (ou moindre) approuvé par Industrie Canada. Afin de réduire le brouillage radioélectrique potentiel pour d'autres utilisateurs, le type d'antenne et son gain doivent être choisis de manière à ce que la puissance isotrope rayonnée équivalente (p.i.r.e.) ne dépasse pas celle nécessaire à une communication réussie.

Cet appareil est conforme aux normes RSS exemptes de licence d'Industrie Canada. Son fonctionnement dépend des deux conditions suivantes : (1) cet appareil ne doit pas provoquer d'interférences nuisibles et (2) doit accepter toutes interférences reçues, y compris des interférences pouvant provoquer un fonctionnement non souhaité de l'appareil.

AVERTISSEMENT relatif à l'exposition aux radiofréquences. La puissance de rayonnement de cet appareil se trouve sous les limites d'exposition de radiofréquences d'Industrie Canada. Néanmoins, cet appareil doit être utilisé de telle sorte qu'il soit mis en contact le moins possible avec le corps humain.

Afin d'éviter le dépassement éventuel des limites d'exposition aux radiofréquences d'Industrie Canada, il est recommandé de maintenir une distance de plus de 20 cm entre les antennes et l'utilisateur.

Bericht aan gebruikers in Taiwan

低功率電波輻射性電機管理辦法

第十二條

經型式認證合格之低功率射頻電機，非經許可，公司、商號或使用者均不得擅自變更頻率、加大功率或變更設計之特性及功能。

第十四條

低功率射頻電機之使用不得影響飛航安全及干擾合法通信；經發現有干擾現象時，應立即停用，並改善至無干擾時方得繼續使用。

前項合法通信，指依電信法規定作業之無線電通信。低功率射頻電機須忍受合法通信或工業、科學及醫藥用電波輻射性電機設備之干擾。

Bericht aan gebruikers in Mexico

Aviso para los usuarios de México

La operación de este equipo está sujeta a las siguientes dos condiciones: (1) es posible que este equipo o dispositivo no cause interferencia perjudicial y (2) este equipo o dispositivo debe aceptar cualquier interferencia, incluyendo la que pueda causar su operación no deseada.
Para saber el modelo de la tarjeta inalámbrica utilizada, revise la etiqueta regulatoria de la impresora.

Kennisgeving aan gebruikers in Japan

この機器は技術基準適合証明又は工事設計認証を受けた無線設備を搭載しています。

Bericht aan gebruikers in Korea

해당 무선설비는 전파혼신 가능성이 있으므로 인명안전과 관련된 서비스는 할 수 없음

Programma voor milieubeheer

HP streeft ernaar om producten van hoge kwaliteit te leveren die op milieuvriendelijke wijze zijn geproduceerd. Dit product is ontworpen met het oog op recycling. Het aantal materialen is tot een minimum beperkt, zonder dat dit ten koste gaat van de functionaliteit en de betrouwbaarheid. Van elkaar verschillende materialen zijn zo ontworpen dat ze gemakkelijk van elkaar los te maken zijn. Bevestigingen en andere verbindingen zijn gemakkelijk te vinden, gemakkelijk bereikbaar en met gewone gereedschappen te verwijderen. Belangrijke onderdelen zijn goed bereikbaar gemaakt zodat ze efficiënt uit elkaar gehaald en gerepareerd kunnen worden. Raadpleeg de HP-website over de betrokkenheid van HP bij het milieu op:

www.hp.com/hpinfo/globalcitizenship/environment

- [Eco-Tips](#)
- [Verordening \(EG\) nr. 1275/2008 van de Europese Commissie](#)
- [Papier](#)
- [Plastiek](#)
- [Veiligheidsinformatiebladen](#)
- [Kringloopprogramma](#)
- [Recycleprogramma voor printerbenodigdheden van HP](#)
- [Stroomverbruik](#)
- [Wegwerpen van afgedankte apparatuur door gebruikers](#)
- [Chemische stoffen](#)
- [Aanwezigheidsverklaring markering van de aan beperkingen onderworpen stoffen \(Taiwan\)](#)
- [Beperking voor gevaarlijke producten \(Oekraïne\)](#)
- [Beperking voor gevaarlijke producten \(India\)](#)

- [Gebruikersinformatie China SEPA Ecolabel](#)
- [China energielabel voor printer, fax en kopieermachine](#)
- [The Table of Hazardous Substances/Elements and their Content \(China\) \(tabel van gevaarlijke stoffen/elementen en hun inhoud\)](#)
- [EPEAT](#)
- [Afvoer van batterijen in Taiwan](#)
- [Verenigde Staten Call2Recycle \(RBRC\)](#)
- [California Rechargeable Battery Take-back Notice \(informatie voor terugname van herlaadbare batterijen in Californië\)](#)
- [EU-batterijrichtlijn](#)

Eco-Tips

HP is geëngageerd om klanten hun ecologische voetstap te helpen verminderen. Ga naar de website met milieuprogramma's van HP voor meer informatie over de milieu-initiatieven van HP.

www.hp.com/hpinfo/globalcitizenship/environment/

Verordening (EG) nr. 1275/2008 van de Europese Commissie

Voor gegevens over het stroomverbruik van dit product, inclusief het stroomverbruik van het product in netwerkstandbymodus, als alle bekabelde netwerkpoorten zijn aangesloten en alle draadloze netwerkpoorten zijn geactiveerd, verwijzen we u naar sectie P14 'Additional Information' (Aanvullende informatie) van de IT ECO-verklaring van het product op www.hp.com/hpinfo/globalcitizenship/environment/productdata/itecodesktop-pc.html.

Papier

Dit product is geschikt voor het gebruik van kringlooppapier dat voldoet aan DIN-norm 19309 en EN 12281:2002.

Plastiek

Onderdelen van kunststof die zwaarder zijn dan 25 gram zijn volgens de internationaal geldende normen gemerkt. Deze onderdelen kunnen hierdoor eenvoudig worden herkend en aan het einde van de levensduur van het product worden gerecycled.

Veiligheidsinformatiebladen

MSDS (material safety data sheets - veiligheidsinformatiebladen) zijn verkrijgbaar op de website van HP website op:

www.hp.com/go/msds

Kringloopprogramma

HP biedt in veel landen en regio's een toenemend aantal productrecyclingprogramma's. Daarnaast werkt HP samen met een aantal van de grootste centra voor het recyclen van elektronische onderdelen ter wereld. HP bespaart op het verbruik van kostbare hulpbronnen door een aantal van zijn populairste producten opnieuw te verkopen. Meer informatie over het recyclen van HP producten kunt u vinden op:

www.hp.com/recycle

Recycleprogramma voor printerbenodigdheden van HP

HP streeft ernaar om het milieu te beschermen. Het recyclingprogramma van HP Inkjet-onderdelen is in veel landen/regio's beschikbaar. Het programma biedt u de mogelijkheid gebruikte cartridges gratis te recyclen. Ga voor meer informatie naar de volgende website:

www.hp.com/hpinfo/globalcitizenship/environment/recycle/

Stroomverbruik

Afdruk- en beeldbewerkingsapparatuur van HP met het ENERGY STAR®-logo is gecertificeerd door de Environmental Protection Agency van de VS. Op beeldbewerkingsproducten met het ENERGY STAR-certificaat wordt het volgende merk weergegeven:



Meer informatie over beeldbewerkingsproducten met het ENERGY STAR-certificaat is te vinden op: www.hp.com/go/energystar

Wegwerpen van afgedankte apparatuur door gebruikers



Dit pictogram betekent dat u uw product niet mag wegwerpen bij het gewoon huishoudelijke afval. In plaats hiervan moet u de volksgezondheid en het milieu beschermen door uw afgedankte apparatuur in te leveren bij een recycling/inzamelingspunt voor afgedankte elektrische en elektronische apparatuur. Neem contact op met uw afvalverwerker voor meer informatie of ga naar <http://www.hp.com/recycle>.

Chemische stoffen

HP engageert zich ertoe om onze klanten te informeren over chemische stoffen in onze producten, om te voldoen aan de wettelijke bepalingen, zoals REACH (*EG-richtlijn 1907/2006 van het Europees parlement en de Raad*). Een rapport met de chemische informatie over dit product vindt u hier: www.hp.com/go/reach.

Aanwezigheidsverklaring markering van de aan beperkingen onderworpen stoffen (Taiwan)

限用物質含有情況標示聲明書

Declaration of the Presence Condition of the Restricted Substances Marking

單元 Unit	限用物質及其化學符號					
	Restricted substances and its chemical symbols					
	鉛 Lead (Pb)	汞 Mercury (Hg)	鎘 Cadmium (Cd)	六價鉻 Hexavalent chromium (Cr ⁺⁶)	多溴聯苯 Polybrominated biphenyls (PBB)	多溴二苯醚 Polybrominate d diphenyl ethers (PBDE)
外殼和紙匣 (External Casings and Trays)	0	0	0	0	0	0
電線 (Cables)	0	0	0	0	0	0
印刷電路板 (Printed Circuit Boards)	—	0	0	0	0	0
列印引擎(Print Engine)	—	0	0	0	0	0
列印機組件 (Print Assembly)	—	0	0	0	0	0
噴墨印表機墨水匣 (Print Supplies)	0	0	0	0	0	0
列印機配件 (Print Accessory)	—	0	0	0	0	0

備考 1. “超出 0.1 wt %” 及 “超出 0.01 wt %” 係指限用物質之百分比含量超出百分比含量基準值。

Note 1: “Exceeding 0.1 wt %” and “exceeding 0.01 wt %” indicate that the percentage content of the restricted substance exceeds the reference percentage value of presence condition.

備考 2. “0” 係指該項限用物質之百分比含量未超出百分比含量基準值。

Note 2: “0” indicates that the percentage content of the restricted substance does not exceed the percentage of reference value of presence.

備考 3. “—” 係指該項限用物質為排除項目。

Note 3: The “—” indicates that the restricted substance corresponds to the exemption.

若要存取產品的最新使用指南或手冊，請前往 www.support.hp.com。選取搜尋您的產品，然後依照畫面上的指示繼續執行。

To access the latest user guides or manuals for your product, go to www.support.hp.com. Select **Find your product**, and then follow the onscreen instructions.

Beperking voor gevaarlijke producten (Oekraïne)

Технічний регламент щодо обмеження використання небезпечних речовин (Україна)

Обладнання відповідає вимогам Технічного регламенту щодо обмеження використання деяких небезпечних речовин в електричному та електронному обладнанні, затвердженого постановою Кабінету Міністрів України від 3 грудня 2008 № 1057

Beperking voor gevaarlijke producten (India)

Restriction of hazardous substances (India)

This product complies with the "India E-waste (Management and Handling) Rule 2011" and prohibits use of lead, mercury, hexavalent chromium, polybrominated biphenyls or polybrominated diphenyl ethers in concentrations exceeding 0.1 weight % and 0.01 weight % for cadmium, except for the exemptions set in Schedule 2 of the Rule.

Gebruikersinformatie China SEPA Ecolabel

中国环境标识认证产品用户说明

噪声大于63.0Db(A)的办公设备不宜放置于办公室内。请在独立的隔离区域使用。

如需长时间使用本产品或打印大量文件。请确保在通风良好的房间内使用。

如您需要确认本产品处于零能耗状态。请按下电源关闭按钮。并将插头从电源插座断开。

您可以使用再生纸。以减少资源耗费。

复印机、打印机和传真机能源效率标识 实施规则

依据“复印机、打印机和传真机能源效率标识实施规则”，该打印机具有中国能效标识。标识上显示的能效等级和操作模式值根据“复印机、打印机和传真机能效限定值及能效等级”标准（“GB 21521”）来确定和计算。

1. 能效等级

产品能效等级分为3级，其中1级能效最高。能效限定值根据产品类型和打印速度由标准确定。能效等级则根据基本功耗水平以及网络接口和内存等附加组件和功能的功率因子之和来计算。

2. 能效信息

喷墨打印机

- 操作模式功率

睡眠状态的能耗按照 GB 21521 标准来衡量和计算。该数据以瓦特 (W) 表示。

- 待机功率

待机状态是产品连接到电网电源上功率最低的状态。该状态可以延续无限长时间，且使用者无法改变此状态下产品的功率。对于“成像设备”产品，“待机”状态通常相当于“关闭”状态，但也可能相当于“准备”状态或“睡眠”状态。该数据以瓦特 (W) 表示。

- 睡眠状态预设延迟时间

出厂前由制造商设置的时间决定了该产品在完成主功能后进入低耗模式（例如睡眠、自动关机）的时间。该数据以分钟表示。

- 附加功能功率因子之和

网络接口和内存等附加功能的功率因子之和。该数据以瓦特 (W) 表示。

标识上显示的能耗数据是根据典型配置测量得出的数据，此类配置包含登记备案的打印机依据复印机、打印机和传真机能源效率标识实施规则所选的所有配置。因此，该特定产品型号的实际能耗可能与标识上显示的数据有所不同。

要了解规范的更多详情，请参考最新版的 GB 21521 标准。

The Table of Hazardous Substances/Elements and their Content (China) (tabel van gevaarlijke stoffen/elementen en hun inhoud)

产品中有毒有害物质或元素的名称及含量 根据中国《电子信息产品污染控制管理办法》						
部件名称	有毒有害物质或元素					
	铅 (Pb)	汞 (Hg)	镉 (Cd)	六价铬 (Cr(VI))	多溴联苯 (PBB)	多溴二苯醚 (PBDE)
外壳和托盘	0	0	0	0	0	0
电线	0	0	0	0	0	0
印刷电路板	X	0	0	0	0	0
打印系统	X	0	0	0	0	0
显示器	X	0	0	0	0	0
喷墨打印机墨盒	0	0	0	0	0	0
驱动光盘	X	0	0	0	0	0
扫描仪	X	X	0	0	0	0
网络配件	X	0	0	0	0	0
电池板	X	0	0	0	0	0
自动双面打印系统	0	0	0	0	0	0
外部电源	X	0	0	0	0	0

本表格依据SJ/T 11364的规定编制。
 0: 表示该有害物质在该部件所有均质材料中的含量均在GB/T 26572规定的限量要求以下。
 X: 表示该有害物质至少在该部件的某一均质材料中的含量超出GB/T 26572规定的限量要求。
 此表中所有名称中含“X”的部件均符合欧盟RoHS立法。
 注: 环保使用期限的参考标识取决于产品正常工作的温度和湿度等条件。

EPEAT

EPEAT

Most HP products are designed to meet EPEAT. EPEAT is a comprehensive environmental rating that helps identify greener electronics equipment. For more information on EPEAT go to www.epeat.net. For information on HP's EPEAT registered products go to www.hp.com/hpinfo/globalcitizenship/environment/pdf/epeat_printers.pdf.

Afvoer van batterijen in Taiwan



廢電池請回收

Verenigde Staten Call2Recycle (RBRC)



California Rechargeable Battery Take-back Notice (informatie voor terugname van herlaadbare batterijen in Californië)

HP promoot het recyclen van gebruikte elektronica, originele HP cartridges en oplaadbare accu's. Ga voor meer informatie over recyclingprogramma's naar www.hp.com/recycle.

EU-batterijrichtlijn



English	European Union Battery Directive This product contains a battery that is used to maintain data integrity of real time clock or product settings and is designed to last the life of the product. Any attempt to service or replace this battery should be performed by a qualified service technician.
Français	Directive sur les batteries de l'Union Européenne Ce produit contient une batterie qui permet de maintenir l'intégrité des données pour les paramètres du produit ou l'horloge en temps réel et qui a été conçue pour durer aussi longtemps que le produit. Toute tentative de réparation ou de remplacement de cette batterie doit être effectuée par un technicien qualifié.
Něščština	Batterie-Richtlinie der Europäischen Union Dieses Produkt enthält eine Batterie, die dazu dient, die Datenintegrität der Echtzeituhr sowie der Produkteinstellungen zu erhalten, und die für die Lebensdauer des Produkts ausreicht. Im Bedarfsfall sollte das Instandhalten bzw. Austauschen der Batterie von einem qualifizierten Servicetechniker durchgeführt werden.
Italiano	Direttiva dell'Unione Europea relativa alla raccolta, al trattamento e allo smaltimento di batterie e accumulatori Questo prodotto contiene una batteria utilizzata per preservare l'integrità dei dati dell'orologio in tempo reale o delle impostazioni del prodotto e la sua durata si intende pari a quella del prodotto. Eventuali interventi di riparazione o sostituzione della batteria devono essere eseguiti da un tecnico dell'assistenza qualificato.
Español	Directiva sobre baterías de la Unión Europea Este producto contiene una batería que se utiliza para conservar la integridad de los datos del reloj de tiempo real o la configuración del producto y está diseñada para durar toda la vida útil del producto. El mantenimiento o la sustitución de dicha batería deberá realizarla un técnico de mantenimiento cualificado.
Čeština	Směrnice Evropské unie pro nakládání s bateriemi Tento výrobek obsahuje baterii, která slouží k uchování správných dat hodin reálného času nebo nastavení výrobku. Baterie je navržena tak, aby vydržela celou životnost výrobku. Jakýkoliv pokus o opravu nebo výměnu baterie by měl provést kvalifikovaný servisní technik.
Bulgar	EU's batteridirektiv Produktet indeholder et batteri, som bruges til at vedligeholde dataintegriteten for realtidsur- eller produktindstillinger og er beregnet til at holde i hele produktets levetid. Service på batteriet eller udførelse af reparationer bør foretages af en uddannet servicetekniker.
Nederlands	Richtlijn batterijen voor de Europese Unie Dit product bevat een batterij die wordt gebruikt voor een juiste tijdsaanduiding van de klok en het behoud van de productinstellingen. Bovendien is deze ontworpen om gedurende de levensduur van het product mee te gaan. Het onderhoud of de vervanging van deze batterij moet door een gekwalificeerde onderhoudstechnicus worden uitgevoerd.
Eesti	Euroopa Liidu aku direktiiv Toode sisaldab akut, mida kasutatakse reaalaja kella andmeühitsuse või toote sätete säilitamiseks. Aku on valmistatud kestma terve toote kasutusaja. Akut tohib hooldada või vahetada ainult kvalifitseeritud hooldustehnik.
Suomi	Euroopan unionin paristodirektiivi Tämä laite sisältää pariston, jota käytetään reaaliaikaisen kellon tietojen ja laitteen asetusten säilyttämiseen. Pariston on suunniteltu kestävän laitteen koko käyttöajan ajan. Pariston mahdollinen korjaus tai vaihto on jätettävä pätevän huoltohenkilön tehtäväksi.
Ελληνικά	Οδηγία της Ευρωπαϊκής Ένωσης για τις ηλεκτρικές σελίες Αυτό το προϊόν περιλαμβάνει μια μπαταρία, η οποία χρησιμοποιείται για τη διατήρηση της ακριβείας των δεδομένων ρολογιού πραγματικού χρόνου ή των ρυθμίσεων προϊόντος και έχει σχεδιαστεί έτσι ώστε να διαρκέσει όσο και το προϊόν. Τυχόν απόπειρες επιδιόρθωσης ή αντικατάστασης αυτής της μπαταρίας θα πρέπει να πραγματοποιούνται από κατάλληλα εκπαιδευμένο τεχνικό.
Magyar	Az Európai unió telepek és akkumulátorok direktívája A termék tartalmaz egy elemet, melynek feladata az, hogy biztosítsa a valós idejű óra vagy a termék beállításainak adatintegritását. Az elem úgy van tervezve, hogy végig tartson a termék használatá során. Az elem bármilyen javítását vagy cseréjét csak képzett szakember végezheti el.
Latvian	Eiropas Savienības Bateriju direktīva Produktam ir baterija, ko izmanto reālā laikā pulksteņa vai produkta iestatījumu datu integritātes saglabāšanai, un tā ir paredzēta visam produkta dzīves ciklam. Jebkura apkope vai baterijas nomaiņa ir jāveic atbilstoši kvalificētam darbiniekam.
Ukrainian	Європейський Союз директива про акумуляторні батареї Цей виріб містить акумуляторну батарею, яку використовують для збереження точних даних годин реального часу або налаштувань виробу. Батарея сконструйована так, щоб витримувати весь термін служби виробу. Будь-які спроби ремонту або заміни батареї повинні бути виконані виключно кваліфікованим техніком сервісу.
Portuguese	Directiva sobre baterías da União Europeia Este produto contém uma bateria que é usada para manter a integridade dos dados do relógio em tempo real ou das configurações do produto e é projetada para ter a mesma duração que este. Qualquer tentativa de consertar ou substituir essa bateria deve ser realizada por um técnico qualificado.
Slovenian	Smernica Evropske unije pre obdelovanje s baterijami Tento výrobek obsahuje baterijo, ki služi na ohranitev pravih podatkov ur in nastavitve izdelka. Baterija je konstruirana tako, da bi zdržala celotno življenjsko dobo izdelka. Kakršno koli popravilo ali zamenjavo te baterije lahko izvede le pooblaščen tehnik.
Slovak	Direktiva Evropske unije o baterijah in akumulatorjih V tem izdelku je baterija, ki zagotavlja natančnost podatkov ure v realnem času ali nastavitev izdelka v točniji zvojni dobi izdelka. Kakršno koli popravilo ali zamenjavo te baterije lahko izvede le pooblaščen tehnik.
Svenska	EU:s batteridirektiv Produkten innehåller ett batteri som används för att upprätthålla data i realtidsklockan och produktinställningarna. Batteriet ska räkna produktens hela livslängd. Endast kvalificerade servicetekniker får utföra service på batteriet och byta ut det.
Български	Директива за батерии на Европейския съюз Този продукт съдържа батерия, която се използва за поддържане на целостта на данните на часовника в реално време или настройките за продукта, създадена издръжливост през целия живот на продукта. Сервизът или замената на батериите трябва да се извършва от квалифициран техник.
Română	Directiva Uniunii Europene referitoare la baterii Acest produs conține o baterie care este utilizată pentru a menține integritatea datelor ceasului de timp real sau setările produsului și care este proiectată să funcționeze pe întreaga durată de viață a produsului. Orice lucrare de service sau de înlocuire a acestei baterii trebuie efectuată de un tehnician de service calificat.

Index

A

- afdrukken
 - diagnosepagina 59
 - problemen oplossen 58
- afdrukkwaliteit
 - vlekken verwijderen 61

B

- bedieningspaneel
 - knoppen 8
 - lampjes 8
- bedieningspaneel van printer
 - netwerkinstellingen 39
 - zoeken 5

- Besturingssystemen,
 - ondersteunde 64

- Brochures afdrukken
 - printen 22

C

- cartridges 7, 35
 - artikelnummers 35
 - controleren van inkniveaus 32
 - Tips 32
 - vervangen 33
 - zoeken 6
- cartridges vervangen 33
- Connectoren, locatie 7

D

- diagnosepagina 59
- draadloze communicatie
 - instellen 37
- Overheidsvoorschriften 70

E

- EWS (geïntegreerde webserver). *Zie* geïntegreerde webserver

G

- garantie 63
- geïntegreerde webserver
 - openen 45

- over 44
- problemen oplossen, kan niet worden geopend 46

- glasplaat, scanner
 - zoeken 5

- glasplaat van de scanner
 - zoeken 5

H

- HP-hulpprogramma (OS X)
 - openen 44

I

- identificatienummer, verplicht 66
- inkniveaus controleren 32
- instellingen
 - netwerk 39
- IP-adres
 - printer controleren 46
- IP-instellingen 40

K

- klantenondersteuning
 - garantie 63
- knoppen, bedieningspaneel 8

L

- laden
 - afbeelding breedtegeleider voor het papier 5
 - papier plaatsen 12
 - papierstoringen verhelpen 47
 - problemen met het invoeren oplossen 49
 - zoeken 5
- lampjes, bedieningspaneel 8

M

- Mac OS 22
- marges
 - instellen, specificaties 65
- meerdere vellen, problemen oplossen 49
- milieubeschermingsprogramma 72

N

- Netaansluiting, locatie 7
- netwerken
 - afbeelding van connector 7
 - instellingen, wijzigen 39
 - instellingen draadloze communicatie 37
 - instellingen voor draadloze verbinding 59
 - IP-instellingen 40

O

- omgevingsspecificaties 64
- onderhoud
 - cartridges vervangen 33
 - controleren van inkniveaus 32
 - diagnosepagina 59
 - printkop 61
 - printkop reinigen 61
 - printkop uitlijnen 61
 - schoonmaken 60
- onderhouden
 - printkop 61
 - vlekken 61
- OS X
 - HP-hulpprogramma 44
- Overheidsvoorschriften 65, 70

P

- papier
 - HP, bestellen 11
 - lade vullen 12
 - problemen met het invoeren oplossen 49
 - scheef invoeren van pagina's 49
 - selecteren 11
 - specificaties 64
 - storingen verhelpen 47
- printersoftware (Windows)
 - openen 19, 44
 - over 44
- printkop 61
 - schoonmaken 61
- printkop, uitlijnen 61
- printkop uitlijnen 61

problemen met de papieraanvoer,
problemen oplossen 49
problemen oplossen
afdrukken 58
geïntegreerde webserver 46
hulp van het bedieningspaneel
59
meerdere vellen opgenomen 49
netwerkconfiguratiepagina 59
papier wordt niet van de lade
aangevoerd 49
problemen met de
papieraanvoer 49
scheef invoeren van pagina's 49
statusrapport voor de printer 59
stroomvoorziening 58

R

radiostoring
Overheidsvoorschriften 70
rapport afdrukkwaliteit 59
rapporten
diagnose 59
test draadloze verbinding 59
recycle
cartridges 74

S

scheef, probleemoplossing
afdrukken 49
schoonmaken
buitenkant 60
printkop 61
specificaties
fysiek 64
papier 64
systeemvereisten 64
Status
netwerkconfiguratiepagina 59
statusrapport voor de printer
informatie over 59
storingen
papier dat u beter niet kunt
gebruiken 11
verhelpen 47
stroomvoorziening
problemen oplossen 58
systeemvereisten 64

T

temperatuurspecificaties 64

testrapport draadloze verbinding
59
toegangsklep voor cartridges,
zoeken 6
toegangspaneel aan achterkant
Afbeelding 7
toegankelijkheid 2

U

uitvoerlade
zoeken 5
USB-verbinding
poort, locatie 5, 7

V

vochtigheidsspecificaties 64

W

websites
milieuprogramma's 72
toegankelijkheidsinformatie 2
Windows
systeemvereisten 64

