



HP Officejet 4630 e-All-in-One series

Inhoudsopgave

1 Help voor HP Officejet 4630 e-All-in-One series	1
2 Kennis maken met de HP Officejet 4630 series	3
Printeronderdelen	4
Bedieningspaneel en statuslampjes	6
Draadloze inst.	8
3 Afdrukken	9
Documenten afdrukken	10
Foto's afdrukken	12
Enveloppen afdrukken	14
Snelformulier afdrukken	16
Afdrukken met HP Wireless Direct	17
Afdrukken met maximum aantal dpi	20
Tips voor geslaagd afdrukken	22
4 Elementaire informatie over papier	25
Aanbevolen papiersoorten om af te drukken	26
Afdruk materiaal laden	28
Origineel plaatsen	33
HP-papier bestellen	35
5 Kopiëren en scannen	37
Documenten kopiëren	38
Scannen naar een computer	41
Tips voor geslaagd kopiëren	43
Tips voor geslaagd afdrukken	44
6 Faxen	45
Een faxbericht verzenden	46
Een faxbericht ontvangen	51

Snelkiescodes installeren	55
Faxinstellingen wijzigen	57
Faxen en digitale telefoonservices	62
Fax op Voice over Internet Protocol	63
Gebruikrapporten	64
Tips voor geslaagde fax	67
7 Webservices gebruiken	69
HP ePrint	70
HP afdrukbaar media gebruiken	72
Gebruik de ePrintCenter website	73
Tips voor het gebruik van Webservices	74
8 Met cartridges werken	75
Geschatte inktniveaus controleren	76
Inktproducten bestellen	77
Kies de juiste inktcartridges	78
Vervang de cartridges	79
Modus enkele cartridge gebruiken	81
Informatie over de cartridgegarantie	82
Tips voor het werken met cartridges	83
9 Verbinding	85
Wi-Fi Protected Setup (WPS – vereist een WPS-router)	86
Gewone draadloze verbinding (vereist router)	87
USB-verbinding (verbinding zonder netwerk)	89
De verbinding wijzigen van een USB-verbinding in een draadloze verbinding	90
Draadloos met de printer verbinden zonder router	91
Tips voor de instelling en het gebruik van een netwerkprinter	92
Geavanceerde hulpmiddelen voor printerbeheer (voor netwerkprinters)	93
10 Een probleem oplossen	95
Een papierstoring oplossen	96
De afdrukkwaliteit verbeteren	102
Er kan niet worden afgedrukt	107
Kopieer- en scanproblemen oplossen	112
Faxproblemen oplossen	113
Netwerkproblemen oplossen	114
HP-ondersteuning	115

Bijlage A Technische informatie	123
Kennisgeving van Hewlett-Packard Company	124
Specificaties	125
Programma voor milieubeheer	129
Overheidsvoorschriften	133
Bijlage B Bijkomende faxinstallatie	143
Faxen instellen (parallele telefoonsystemen)	144
Seriële faxinstallatie	168
Test faxinstallatie	169
Index	171

1 Help voor HP Officejet 4630 e-All-in-One series

Leren hoe u uw HP Officejet 4630 series moet gebruiken

- [Printeronderdelen op pagina 4](#)
- [Bedieningspaneel en statuslampjes op pagina 6](#)
- [Afdruk materiaal laden op pagina 28](#)
- [Afdrukken op pagina 9](#)
- [Documenten kopiëren op pagina 38](#)
- [Scannen naar een computer op pagina 41](#)
- [Vervang de cartridges op pagina 79](#)
- [Een papierstoring oplossen op pagina 96](#)
- [Geschatte inktniveaus controleren op pagina 76](#)

2 Kennis maken met de HP Officejet 4630 series

- [Printeronderdelen](#)
- [Bedieningspaneel en statuslampjes](#)
- [Draadloze inst.](#)

Printeronderdelen

- Voor- en bovenaanzicht van de HP Officejet 4630 series

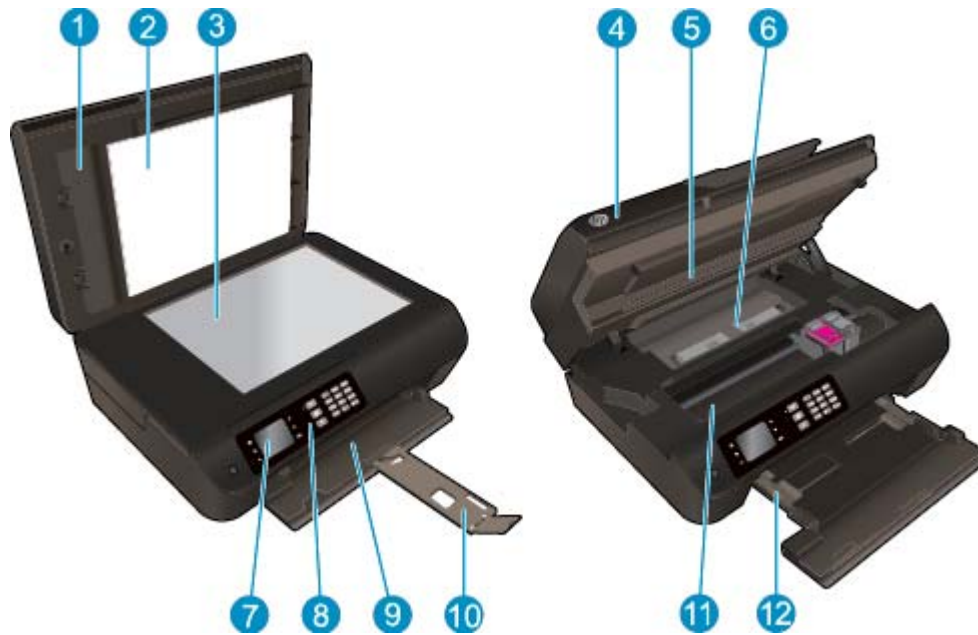

1	Klep
2	Onderklep
3	Scannerglasplaat
4	Automatische documentinvoer (ADI)
5	Toegangsklep cartridge
6	Reinigingsklep
7	Printerbeeldscherm
8	Bedieningspaneel
9	Papierlade
10	Verlengstuk van de uitvoerlade (ook wel ladeverlengstuk genoemd)
11	Cartridgetoegangsgebied
12	Papierbreedtegeleiders

- Achteraanzicht van de HP Officejet 4630 series

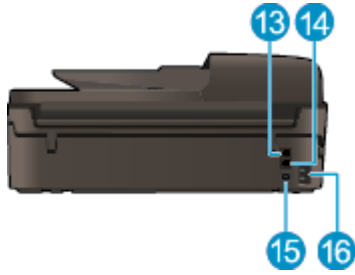

13	Faxpoort (2-EXT)
14	Faxpoort (1-LINE)
15	USB-poort
16	Aansluiting van netsnoer

Bedieningspaneel en statuslampjes

Afbeelding 2-1 Functies van het bedieningspaneel

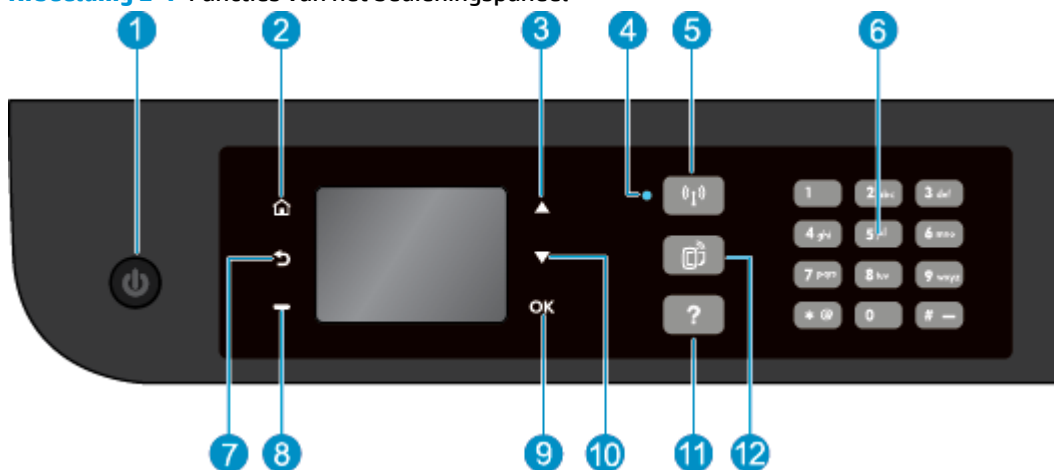

Functie	Beschrijving
1	De knop Aan : hiermee zet u de printer uit of aan.
2	Start : Keert terug naar het Start-scherm, het scherm dat verschijnt wanneer u de printer voor het eerst inschakelt.
3	De knop Omhoog : Gebruik deze knop om door de menu's te bladeren en het aantal te maken kopieën in te stellen.
4	Draadloos statuslampje: Blauw lampje geeft aan dat er een draadloze verbinding is.
5	De knop Draadloos : Druk op de knop om de Draadloze status en de menuopties te bekijken. Druk op de knop en houd hem ingedrukt tot het lampje knippert om de WiFi Protected Setup (WPS)-drukknopmodus te starten.
6	Toetsenblok : gebruik het toetsenblok om getallen en tekst in te geven.
7	Terug : hiermee gaat u terug naar het vorige scherm.
8	Keuzeknop : De functie van deze knop is afhankelijk van wat zichtbaar is op het scherm van de printer.
9	OK : Bevestigt de huidige instelling.
10	De knop Omlaag : Gebruik deze knop om door de menu's te bladeren en het aantal te maken kopieën in te stellen.
11	Help : Geeft, op het Start-scherm, een overzicht van alle helponderwerpen. Toont op een ander scherm informatie of animatie op het beeldscherm om hulp te bieden bij deze handeling.
12	De knop ePrint : Druk op de knop om het menu Webservice-instellingen te openen, hier vindt u het e-mailadres van de printer en kunt u ePrint-instellingen wijzigen.

Afbeelding 2-2 Lampje Aan-knop



Gedrag lampje	Oplossing
Uit	De printer is uitgeschakeld.
Gedimd	Geeft aan dat de printer in slaapstand staat. De printer gaat automatisch in slaapstand na 5 minuten inactiviteit.
Knippert snel	Er is een fout opgetreden. Raadpleeg de berichten op het printerbeeldscherm.
Knippert	Geeft aan dat de printer wordt geïntialiseerd of wordt uitgeschakeld.
Aan	De printer is bezig met afdrukken, kopiëren of staat aan en is klaar om af te drukken.

Afbeelding 2-3 Statuslampje Draadloos



Gedrag lampje	Oplossing
Uit	Draadloos is Uit. Druk op de knop Draadloos om naar het menu Draadloos te gaan op het printerbeeldscherm. Gebruik menu om draadloos af te drukken.
Knippert traag	Draadloos maakt verbinding of is aan, maar niet verbonden met een netwerk. Indien er geen verbinding kan worden gemaakt, moet u ervoor zorgen dat de printer zich in het draadloze bereik bevindt.
Knippert snel	Er heeft zich een fout met de draadloze verbinding voorgedaan. Raadpleeg de berichten op het printerbeeldscherm.
Aan	Er is draadloze verbinding gemaakt. U kunt nu afdrukken.

Draadloze inst.

Druk op de **Draadloos**-knop om de draadloze status en de menuopties te bekijken.

- Als de printer actief is verbonden met een draadloos netwerk, brandt het blauwe lampje van de draadloze verbinding en zal het printerbeeldscherm **Verbonden** aangeven, samen met het IP-adres van de printer.
- Als draadloos is uitgeschakeld, is het lampje draadloos uit. Op het scherm verschijnt **Draadloos uit**.
- Als draadloos is geactiveerd (draadloze radio aan) en er geen draadloze verbinding is, knippert het lampje en geeft het scherm **Verbinding maken of Niet verbonden** aan.

U kunt het printerbeeldscherm gebruiken om informatie op te halen over uw draadloos netwerk, een draadloze verbinding maken en meer.

Hoe kan ik?	Instructies
Druk een netwerkconfiguratiepagina af. De netwerkconfiguratiepagina toont de netwerkstatus, de hostnaam, de netwerknaam en meer.	<ol style="list-style-type: none">1. Druk op de knop Draadloos om naar het menu Status draadloos te gaan.2. Druk op de knop Instellingen om naar het menu Draadloze inst. te gaan.3. Selecteer Rapport afdr. en vervolgens Configuratiepagina.
Druk het testrapport voor het draadloze netwerk af. Het testrapport voor het draadloze netwerk toont de diagnoseresultaten voor de status van het draadloos netwerk, de sterkte van het draadloze signaal, de gevonden netwerken en meer.	<ol style="list-style-type: none">1. Druk op de knop Draadloos om naar het menu Status draadloos te gaan.2. Druk op de knop Instellingen om naar het menu Draadloze inst. te gaan.3. Selecteer Rapport afdr. en selecteer vervolgens Testrapport.
De netwerkinstellingen naar de standaardinstellingen herstellen.	<ol style="list-style-type: none">1. Druk op de knop Draadloos om naar het menu Status draadloos te gaan.2. Druk op de knop Instellingen om naar het menu Draadloze inst. te gaan.3. Selecteer Herstel als standaard.4. Bevestig de selectie om de standaardwaarden te herstellen.
Schakel draadloos aan of uit.	<ol style="list-style-type: none">1. Druk op de knop Draadloos om naar het menu Draadloze inst. te gaan.2. Selecteer Draadloos.3. Selecteer in het menu Draadls aan/uitAan of Uit.
Een WiFi Protected Setup (WPS)-verbinding maken.	Zie Wi-Fi Protected Setup (WPS – vereist een WPS-router) op pagina 86 voor meer informatie.
Sluit de printer aan op een draadloos netwerk.	Zie Gewone draadloze verbinding (vereist router) op pagina 87 voor meer informatie.

3 Afdrukken

- [Documenten afdrukken](#)
- [Foto's afdrukken](#)
- [Enveloppen afdrukken](#)
- [Snelformulier afdrukken](#)
- [Afdrukken met HP Wireless Direct](#)
- [Afdrukken met maximum aantal dpi](#)
- [Tips voor geslaagd afdrukken](#)

Documenten afdrukken

Papier plaatsen

1. Zorg ervoor dat de papierlade is geopend.
2. Schuif de papierbreedtegeleiders helemaal open.
3. Plaats het papier in de papierlade. De zijde waarop u wilt afdrukken moet naar beneden wijzen.
4. Schuif het papier zo ver mogelijk in de printer.
5. Schuif de papiergeleiders stevig tegen de rand van het papier.



Een document afdrukken

1. In het menu **Bestand** van uw software klikt u op **Afdrukken**.
2. Zorg ervoor dat uw printer is geselecteerd.
3. Klik op de knop waarmee u het dialoogvenster **Eigenschappen** opent.
Afhankelijk van uw softwaretoepassing heeft deze knop de naam **Eigenschappen**, **Opties**, **Printerinstellingen**, **Printereigenschappen**, **Printer** of **Voorkeuren**.
4. Selecteer de gewenste opties.
 - Selecteer in het tabblad **Papier/Kwaliteit** het juiste papiertype in de vervolgkeuzelijst **Media** in het deelvenster **Ladekeuze**. Kies vervolgens het juiste afdrukkwaliteit in de vervolgkeuzelijst **Instelling afdrukkwaliteit**.
 - Klik op **Geavanceerd** in het gedeelte **Papier/uitvoer** en selecteer het papierformaat uit de vervolgkeuzelijst **Papierformaat**.

Voor meer afdrukopties, zie [Tips voor geslaagd afdrukken op pagina 22](#).

5. Klik op **OK** om het dialoogvenster **Eigenschappen** te sluiten.
6. Klik op **Afdrukken** of **OK** om het afdrukken te starten.

Afdrukken vanuit software

1. In het menu **Bestand** in uw software kiest u **Afdrukken**.
2. Controleer of de HP Officejet 4630 series de geselecteerde printer is.

3. Geef de pagina-eigenschappen.

Ga als volgt te werk als u geen opties ziet in het dialoogvenster Afdrukken.

- **OS X v10.6:** Klik op het blauwe driehoekje naast de Printerselectie om naar de afdrukopties te gaan.
- **OS X Lion en Mountain Lion:** Klik op **Details weergeven** om de afdrukopties te bekijken.



OPMERKING: De volgende opties zijn beschikbaar voor uw printer. De positie van de opties kan verschillen van toepassing tot toepassing.

- Geef het papierformaat op.
- Selecteer de afdrukstand.
- Geef het vergrotings- of verkleiningspercentage op.

4. Klik op **Afdrukken**.

Afdrukken op beide zijden van de pagina

1. In het menu **Bestand** van uw software klikt u op **Afdrukken**.
2. Zorg ervoor dat uw printer is geselecteerd.
3. Klik op de knop waarmee u het dialoogvenster **Eigenschappen** opent.

Afhankelijk van uw softwaretoepassing heeft deze knop de naam **Eigenschappen**, **Opties**, **Printerinstellingen**, **Printereigenschappen**, **Printer** of **Voorkeuren**.

4. Selecteer de gewenste opties.
 - Selecteer in het tabblad **Papier/Kwaliteit** het juiste papiertype in de vervolgkeuzelijst **Media** in het deelvenster **Ladekeuze**. Kies vervolgens het juiste afdrukkwaliteit in de vervolgkeuzelijst **Instelling afdrukkwaliteit**.
 - Klik op **Geavanceerd** in het gedeelte **Papier/uitvoer** en selecteer het papierformaat uit de vervolgkeuzelijst **Papierformaat**.

Voor meer afdrukopties, zie [Tips voor geslaagd afdrukken op pagina 22](#).

5. Selecteer in het tabblad **Indeling** **Aan de lange zijde overslaan** of **Aan de korte zijde overslaan** in het vervolgkeuzemenu **Dubbelzijdig afdrukken**.
6. Klik op **OK** om af te drukken.



OPMERKING: Nadat een pagina van het document werd afgedrukt, wordt u gevraagd om enkele seconden te wachten. De printer laadt het papier automatisch terug in de printer om op de andere zijde af te drukken. U hoeft het papier niet manueel te herladen.

Afdrukken op beide zijden van de pagina

1. In het menu **Bestand** in uw software kiest u **Afdrukken**.
2. In het dialoogvenster Afdrukken kiest u in de vervolgkeuzelijst voor **Instellingen**.
3. Kies hoe u de dubbelzijdige afdrukken wilt binden en klik op **Afdrukken**.

Foto's afdrukken

Fotopapier laden

1. Zorg ervoor dat de papierlade is geopend.
2. Schuif de papierbreedtegeleiders helemaal open.
3. Haal al het papier uit de papierlade en plaats vervolgens het fotopapier met de afdrukzijde omlaag.
4. Schuif het fotopapier zo ver mogelijk in de printer.
5. Schuif de papiergeleiders stevig tegen de rand van het fotopapier.



Een foto afdrukken op fotopapier

1. In het menu **Bestand** van uw software klikt u op **Afdrukken**.
2. Zorg ervoor dat uw printer is geselecteerd.
3. Klik op de knop waarmee u het dialoogvenster **Eigenschappen** opent.
Afhankelijk van uw softwaretoepassing heeft deze knop de naam **Eigenschappen**, **Opties**, **Printerinstellingen**, **Printereigenschappen**, **Printer** of **Voorkeuren**.
4. Selecteer de gewenste opties.
 - Selecteer in het tabblad **Papier/Kwaliteit** het juiste papiertype in de vervolgkeuzelijst **Media** in het deelvenster **Ladekeuze**. Kies vervolgens het juiste afdrukkwaliteit in de vervolgkeuzelijst **Instelling afdrukkwaliteit**.
 - Klik op de knop **Geavanceerd** en selecteer vervolgens het juiste papierformaat uit het vervolgkeuzemenu **Papierformaat**.

Voor meer afdrukopties, zie [Tips voor geslaagd afdrukken op pagina 22](#).

 **OPMERKING:** Voor een maximale dpi-resolutie gaat u naar het tabblad **Papier/kwaliteit** en selecteert u **Fotopapier** in de vervolgkeuzelijst **Media**. Selecteer **Beste** voor **Kwaliteitsinstellingen**. Ga dan naar de knop **Geavanceerd** en selecteer **Ja** in de vervolgkeuzelijst **Afdrukken in maximale dpi**. Indien u grijstinten met maximale dpi wenst af te drukken, selecteer dan **Grijstinten van hoge kwaliteit** uit de vervolgkeuzelijst **Afdrukken in grijstinten**.

5. Klik op **OK** om terug naar het dialoogvenster **Eigenschappen** te gaan.
6. Klik op **OK** en klik vervolgens op **Afdrukken** of **OK** in het dialoogvenster **Afdrukken**.



OPMERKING: Als de afdruk klaar is, moet u ongebruikt fotopapier uit de papierlade verwijderen. Bewaar het fotopapier zo dat het niet kan omkrullen, dit kan de afdrukkwaliteit verminderen.

Foto's afdrukken vanaf de computer

1. In het menu **Bestand** in uw software kiest u **Afdrukken**.
2. Controleer of de HP Officejet 4630 series de geselecteerde printer is.
3. Stel de afdrুকopties in.

Ga als volgt te werk als u geen opties ziet in het dialoogvenster Afdrukken.

- **OS X v10.6:** Klik op het blauwe driehoekje naast de Printerselectie om naar de afdrুকopties te gaan.
- **OS X Lion en Mountain Lion:** Klik op **Details weergeven** om de afdrুকopties te bekijken.



OPMERKING: De volgende opties zijn beschikbaar voor uw printer. De positie van de opties kan verschillen van toepassing tot toepassing.

- a. Kies in het pop-upmenu **Papierformaat** Het juiste papierformaat.
 - b. Selecteer een **Afdrukstand**.
 - c. Kies uit het pop-upmenu **Papiersort/Kwaliteit** en kies vervolgens de volgende instellingen:
 - **Papiertype:** de juiste soort fotopapier
 - **Kwaliteit: Beste of Maximum dpi**
 - Klik op het driehoekje **Kleuropties** en selecteer dan de juiste **Fotoherstel** optie.
 - **Uit:** brengt geen wijzigingen aan de afbeelding.
 - **Normaal:** hiermee wordt het beeld automatisch scherp gesteld; hiermee past u de scherpte van het beeld enigszins aan.
4. Selecteer desgewenst nog andere afdrুকinstellingen en klik op **Afdrukken**.

Enveloppen afdrukken

U kunt een of meer enveloppen in de papierlade van de HP Officejet 4630 series plaatsen. Gebruik geen glanzende of gebosseleerde enveloppen of enveloppen met vensters of klemmetjes.

 **OPMERKING:** Voor meer informatie over hoe u tekst op enveloppen positioneert, raadpleegt u de help in uw tekstverwerker.

Enveloppen laden

1. Zorg ervoor dat de papierlade is geopend.
2. Schuif de papierbreedtegeleiders helemaal open.
3. Plaats de enveloppen in het midden van de papierlade. De zijde waarop u wilt afdrukken moet naar beneden wijzen. De klep moet zich aan de linkerkant bevinden.
4. Schuif de enveloppen zo ver mogelijk in de printer.
5. Schuif de papierbreedtegeleider stevig tegen de rand van de enveloppen.



Een envelop afdrukken

1. In het menu **Bestand** van uw software klikt u op **Afdrukken**.
2. Zorg ervoor dat uw printer is geselecteerd.
3. Klik op de knop waarmee u het dialoogvenster **Eigenschappen** opent.
Afhankelijk van uw softwaretoepassing heeft deze knop de naam **Eigenschappen**, **Opties**, **Printerinstellingen**, **Printereigenschappen**, **Printer** of **Voorkeuren**.
4. Selecteer de gewenste opties.
 - Selecteer in het tabblad **Papier/Kwaliteit** het juiste papiertype in de vervolgkeuzelijst **Media** in het deelvenster **Ladekeuze**. Kies vervolgens het juiste afdrukkwaliteit in de vervolgkeuzelijst **Instelling afdrukkwaliteit**.
 - Klik op de knop **Geavanceerd** en selecteer vervolgens het juiste papierformaat uit het vervolgkeuzemenu **Papierformaat**.

Voor meer afdrukopties, zie [Tips voor geslaagd afdrukken op pagina 22](#).

5. Klik op **OK** en klik vervolgens op **Afdrukken** of **OK** in het dialoogvenster **Afdrukken**.

Enveloppen afdrukken

1. In het menu **Bestand** in uw software kiest u **Afdrukken**.
2. Controleer of de HP Officejet 4630 series de geselecteerde printer is.
3. Stel de afdrুকopties in.

Ga als volgt te werk als u geen opties ziet in het dialoogvenster Afdrukken.

- **OS X v10.6:** Klik op het blauwe driehoekje naast de Printerselectie om naar de afdrুকopties te gaan.
- **OS X Lion en Mountain Lion:** Klik op **Details weergeven** om de afdrুকopties te bekijken.



OPMERKING: De volgende opties zijn beschikbaar voor uw printer. De positie van de opties kan verschillen van toepassing tot toepassing.

- a. Selecteer het juiste envelopformaat in het pop-upmenu **Papierformaat**.
 - b. In het pop-upmenu kiest u **Papiersoort/kwaliteit** en controleert u of de instelling papiersoort is ingesteld op **Gewoon papier**.
4. Klik op **Afdrukken**.

Snelformulier afdrukken

Met **Snelformulieren** kunt u kalenders, checklists, spelletjes, notitiepapier, grafiekpapier, muziekpapier en spelletjes afdrukken..

Snelformulieren afdrukken

1. Druk in het scherm Start op het printerdisplay op **Omhoog** en **Omlaag** om **Snelformulieren** te selecteren, en druk dan op **OK**.

 **TIP:** Indien de optie **Snelformulieren** niet verschijnt op het printerbeeldscherm, drukt u op de **Start**-knop en vervolgens op de knoppen **Omhoog** en **Omlaag** tot u **Snelle formulieren** ziet.
2. Druk op **Omhoog** en **Omlaag** om een van de opties Snelle formulieren te gebruiken en druk dan op **OK**.
3. Nadat u het type formulier dat u wilt af te drukken hebt geselecteerd, kiest u het aantal kopieën en dan drukt u op **OK**.

Afdrukken met HP Wireless Direct

Met HP Wireless Direct kunt u draadloos afdrukken vanaf een computer, smartphone, tablet of een ander draadloos apparaat - zonder verbinding te maken met een bestaand draadloos netwerk.

Neem volgende richtlijnen in acht bij gebruik van HP Wireless Direct:

- Zorg ervoor dat uw computer of mobiel apparaat de nodige software heeft.
Zorg ervoor dat u de printersoftware, die bij de printer wordt geleverd, hebt geïnstalleerd als u een computer gebruikt.
- Zorg ervoor dat u een compatibele afdrুকtoepassing hebt geïnstalleerd als u een mobiel apparaat gebruikt. Ga naar www.hp.com/global/us/en/eprint/mobile_printing_apps.html voor meer informatie over mobiel afdrukken.
- Zorg ervoor dat HP Wireless Direct is ingeschakeld op de printer en dat de beveiliging indien nodig is ingeschakeld. Zie [Draadloos met de printer verbinden zonder router op pagina 91](#) voor meer informatie.
- Tot vijf computers en mobiele apparaten kunnen dezelfde verbinding voor HP Wireless Direct gebruiken.
- HP Wireless Direct kan worden gebruikt als de printer is verbonden met een computer via een USB-kabel of met een draadloos netwerk.
- HP Wireless Direct kan niet worden gebruikt om een computer, mobiel apparaat of printer met internet te verbinden.

 [Klik hier voor meer informatie online.](#)



OPMERKING: Deze website zijn momenteel nog niet beschikbaar in alle talen.

Dit gedeelte bevat de volgende onderwerpen:

- [Afdrukken vanaf een mobiel apparaat met wifi](#)
- [Afdrukken vanaf een computer met Wifi](#)

Afdrukken vanaf een mobiel apparaat met wifi

Zorg ervoor dat u een compatibele afdrুকtoepassing hebt geïnstalleerd op uw mobiel apparaat. Ga naar www.hp.com/global/us/en/eprint/mobile_printing_apps.html voor meer informatie.

1. Controleer of HP Wireless Direct is ingesteld op de printer. Zie [Draadloos met de printer verbinden zonder router op pagina 91](#) voor meer informatie.
2. Schakel de Wi-Fi-verbinding in op uw mobiel apparaat. Raadpleeg voor meer informatie de documentatie bij de computer.



OPMERKING: Als uw mobiel apparaat geen Wi-Fi ondersteunt, kunt u HP Wireless Direct niet gebruiken.

3. Maak een nieuwe netwerkverbinding op uw mobiel apparaat. Gebruik uw normale werkwijze om een verbinding te maken met een nieuw draadloos netwerk of een hotspot. Selecteer de naam van HP

Wireless Direct uit de lijst van draadloze netwerken, zoals HP-Print-**-Officejet 4630 series (waarbij ** de unieke tekens zijn om uw printer te identificeren).

Voer het wachtwoord in als HP Wireless Direct met beveiliging is ingeschakeld.

4. Druk het document af.

Afdrukken vanaf een computer met Wifi

1. Controleer of HP Wireless Direct is ingesteld op de printer. Zie [Draadloos met de printer verbinden zonder router op pagina 91](#) of voor meer informatie.
2. Schakel de Wi-Fi-verbinding van uw computer in. Raadpleeg voor meer informatie de documentatie bij de computer.



OPMERKING: Als uw computer geen Wi-Fi ondersteunt, kunt u HP Wireless Direct niet gebruiken.

3. Maak een nieuwe netwerkverbinding op uw computer. Gebruik uw normale werkwijze om een verbinding te maken met een nieuw draadloos netwerk of een hotspot. Selecteer de naam van HP Wireless Direct uit de lijst van draadloze netwerken, zoals HP-Print-**-Officejet 4630 series (waarbij ** de unieke tekens zijn om uw printer te identificeren).

Voer het wachtwoord in als HP Wireless Direct met beveiliging is ingeschakeld.

4. Ga door naar stap 5 als de printer werd geïnstalleerd en verbonden met de computer via een draadloos netwerk. Als de printer werd geïnstalleerd en met uw computer werd verbonden met behulp van een USB-kabel, volgt u onderstaande stappen om printersoftware te installeren met behulp van de Wireless Direct-verbinding.
 - a. Ga, afhankelijk van het besturingssysteem, op een van de volgende manieren te werk:
 - **Windows 8:** In het **Start**-scherm rechtsklikt u in een leeg gebied van het scherm, klikt u op **Alle Apps** op de appswerkbalk en klikt u vervolgens op **Printerinstellingen en software**.
 - **Windows 7, Windows Vista en Windows XP:** Klik vanaf het bureaublad van de computer op **Start**, selecteer **Alle Programma's**, klik op **HP**, klik op **HP OFFICEJET 4630 series** en vervolgens op **Printerinstellingen en Software**.

- b. Selecteer **Een nieuwe printer aansluiten**.

- c. Als het scherm **Verbindingsopties** verschijnt, selecteert u **Draadloos**.

Kies **HP OFFICEJET 4630 series** uit de lijst met gedetecteerde printers.

- d. Volg de aanwijzingen op het scherm op.

5. Druk het document af.

1. Controleer of HP Wireless Direct is ingesteld op de printer.

2. Schakel AirPort in.

Zie de documentatie bij uw Apple voor meer informatie.

3. Klik op het AirPort-pictogram en selecteer de naam voor HP Wireless Direct afdrucken, zoals HP-Print-**-Officejet 4630 series (waarbij ** de unieke tekens zijn om uw printer te identificeren).

Voer het wachtwoord in als HP Wireless Direct afdrucken met beveiliging is ingeschakeld.

4. Een printer toevoegen.
 - a. Selecteer in **Systeemvoorkeuren Afdrucken en Faxen** of **Printen en Scannen**, afhankelijk van uw besturingssysteem.
 - b. Klik op + onder de printerlijst links.
 - c. Selecteer de printer uit de lijst met gevonden printers (het woord "Bonjour" staat in de rechterkolom naast de printernaam) en klik op **Toevoegen**.

Afdrukken met maximum aantal dpi

Gebruik de modus maximum dpi ("dots per inch") om scherpe afbeeldingen van hoge kwaliteit op fotopapier af te drukken.

Afdrukken met Maximum dpi duurt langer dan wanneer u afdrukt met andere instellingen en bestanden nemen meer schijfruimte in beslag.

Afdrukken met maximale dpi

1. Selecteer vanuit uw software **Afdrukken**.
2. Zorg ervoor dat uw printer is geselecteerd.
3. Klik op de knop waarmee u het dialoogvenster **Eigenschappen** opent.
Afhankelijk van uw softwaretoepassing heeft deze knop de naam **Eigenschappen**, **Opties**, **Printerinstellingen**, **Printereigenschappen**, **Printer** of **Voorkeuren**.
4. Klik op de tab **Papier/Kwaliteit**.
5. Selecteer in de vervolgkeuzelijst **Media** een mediatype uit de beschikbare lijst.
 - Gewoon papier
 - HP-fotopapier of ander fotopapier
 - HP mat brochurepapier of professioneel papier
 - HP glanzend brochurepapier of professioneel papier
 - HP-opstrijkpapier of ander speciaal papier
 - HP mat presentatiepapier of ander mat papier
 - Ander glanzend speciaal papier
6. Klik op de knop **Geavanceerd**.
7. Selecteer **Ja** bij **Printerfuncties** in het vervolgkeuzemenu **Afdrukken in maximum dpi**.
8. Selecteer een papierformaat in de vervolgkeuzelijst **Grootte**.
9. Klik op **OK** om de geavanceerde opties te sluiten.
10. Bevestig de **Afdrukstand** in het tabblad **Indeling** en klik vervolgens op **OK** om af te drukken.

Afdrukken met behulp van max. dpi

1. In het menu **Bestand** in uw software kiest u **Afdrukken**.
2. Controleer of de HP Officejet 4630 series de geselecteerde printer is.
3. Stel de afdrukopties in.

Ga als volgt te werk als u geen opties ziet in het dialoogvenster Afdrukken.

- **OS X v10.6:** Klik op het blauwe driehoekje naast de Printerselectie om naar de afdrukopties te gaan.
- **OS X Lion** en **Mountain Lion:** Klik op **Details weergeven** om de afdrukopties te bekijken.



OPMERKING: De volgende opties zijn beschikbaar voor uw printer. De positie van de opties kan verschillen van toepassing tot toepassing.

- a. Kies in het pop-upmenu **Papierformaat** Het juiste papierformaat.
 - b. Kies uit het pop-upmenu **Papiersort/Kwaliteit** en kies vervolgens de volgende instellingen:
 - **Papiertype:** de juiste soort fotopapier
 - **Kwaliteit: Beste of Maximum dpi**
4. Selecteer desgewenst nog andere afdrুকinstellingen en klik op **Afdrukken**.

Tips voor geslaagd afdrukken

Om geslaagd af te drukken, moeten de HP-cartridges goed werken met voldoende inkt, moet het papier goed zijn geplaatst en de printer de juiste instellingen hebben. Afdrukinstellingen zijn niet van toepassing op kopiëren of scannen.

Inkttips

- Gebruik originele HP inktcartridges.
- Plaats de zwarte en driekleurencartridges juist.
Zie [Vervang de cartridges op pagina 79](#) voor meer informatie.
- Controleer de geschatte inktniveau in de cartridges om er zeker van te zijn dat er voldoende inkt is.
Zie [Geschatte inktniveaus controleren op pagina 76](#) voor meer informatie.
- Raadpleeg [De afdrukkwaliteit verbeteren op pagina 102](#) voor meer informatie als de afdrukkwaliteit onaanvaardbaar is.
- Schakel de printer altijd uit via de **Aan**-knop zodat de printer tijd heeft om de spuitkoppen te beschermen.

Tips voor het plaatsen van papier

- Plaats een stapel papier (niet slechts een pagina). Al het papier in de stapel moet van hetzelfde formaat en dezelfde soort zijn om een papierstoring te voorkomen.
- Plaats het papier met de afdrukkzijde naar beneden.
- Zorg dat het papier plat in de papierlade ligt en dat de randen niet omgevouwen of gescheurd zijn.
- Verschuif de papierbreedtegeleiders in de papierlade totdat deze vlak tegen het papier aanliggen. Zorg dat de papierbreedtegeleiders het papier in de papierlade niet buigen.
Zie [Afdruk materiaal laden op pagina 28](#) voor meer informatie.

Tips voor printerinstellingen

- Om de standaardinstellingen te wijzigen, klikt u op **Afdrukken, scannen en faxen**, en **Voorkeuren instellen** in de printersoftware.
Afhankelijk van het besturingssysteem dat u gebruikt, gaat u op een van de volgende manieren te werk om de printersoftware te openen:
 - **Windows 8:** Klik met de rechtermuisknop op het scherm **Start**, klik op **Alle apps** op de balk App en klik vervolgens op het pictogram met de naam van uw printer.
 - **Windows 7, Windows Vista, en Windows XP:** Klik vanaf het bureaublad van de computer op **Start**, selecteer **Alle programma's**, klik op **HP**, klik op **HP Officejet 4630 series** en vervolgens op **HP Officejet 4630 series**.
- Om het aantal pagina's per blad te kiezen, selecteert u in het tabblad **Layout** het aantal **Pagina's per blad** uit de vervolgkeuzelijst.
- De richting van de pagina stelt u in de interface van uw softwaretoepassing in.

- Voor meer afdrukopties klikt u in het tabblad **Layout** of **Papier/kwaliteit** op **Geavanceerd** om het dialoogvenster **Geavanceerde opties** weer te geven.
 - **Afdrukken in grijstinten:** Hiermee kunt u documenten in zwart-wit afdrukken en wordt dus alleen de zwarte inkt gebruikt. Selecteer **Alleen zwarte inkt** en klik dan op **OK**.
 - **Afdrukken zonder rand:** Selecteer deze optie om foto's zonder rand af te drukken. Niet alle mediatypes ondersteunen deze functie. Er verschijnt een waarschuwingspictogram naast de optie als het mediatype dat u hebt gekozen in de vervolgkeuzelijst **Media** dit niet ondersteunt.
 - **Lay-out bewaren:** Deze functie werkt alleen met dubbelzijdig afdrukken. Als de afbeelding groter is dan het afdrukbare gebied, selecteer deze functie dan om de grootte van de pagina-inhoud aan te passen aan de smallere marges, zodat er geen extra pagina's worden afgedrukt.
 - **HP Real Life-technologieën:** Deze functie maakt afbeeldingen en grafische elementen egalere en scherper, voor een betere afdrukkwaliteit.
 - **Brochure:** Een document met meerdere pagina's afdrukken als brochure. Hierbij worden twee pagina's op iedere zijde van het blad geplaatst, dat dan kan worden dichtgevouwen in de helft van het vel papier. Selecteer een bindingsmethode in de vervolgkeuzelijst en klik vervolgens op **OK**.
 - **Brochure-LinksBinden:** De brochure wordt aan de linkerzijde ingebonden. Selecteer deze optie als u van links naar rechts leest.
 - **Brochure-RechtsBinden:** De brochure wordt aan de rechterzijde ingebonden. Selecteer deze optie als u van rechts naar links leest.



OPMERKING: De voorbeeldweergave in het tabblad **Layout** kan geen voorstelling geven van wat u hebt geselecteerd in de vervolgkeuzelijst **Brochure**.

- **Layout pagina's per vel:** Helpt u te bepalen in welke volgorde de pagina's moeten liggen als u het document afdrukt in meer dan twee pagina's per vel.



OPMERKING: De voorbeeldweergave in het tabblad **Layout** kan geen voorstelling geven van wat u hebt geselecteerd in de vervolgkeuzelijst **Layout pagina's per vel**.

- U kunt snelkoppelingen voor het afdrukken gebruiken om tijd te besparen. In een afdruksnelkoppeling worden de opties bewaard die u hebt ingesteld voor een bepaalde afdruktaak, zodat u al deze opties in één muisklik kunt instellen. Ga hiervoor naar het tabblad **Afdruksnelkoppeling**, selecteer een afdruksnelkoppeling en klik dan op **OK**.

Om een nieuwe afdruksnelkoppeling te maken, nadat u de instellingen hebt gewijzigd in het tabblad **Layout** of **Papier/kwaliteit**, klikt u op het tabblad **Afdruksnelkoppelingen** en dan op **Opslaan als** en voert u een naam in, en klikt u op **OK**.

Om een afdruksnelkoppeling te verwijderen, selecteert u die en klikt u op **Verwijderen**.



OPMERKING: De standaardsnelkoppelingen kunnen niet worden verwijderd.

Tips voor printerinstellingen

- Gebruik op het dialoogvenster Afdrukken het vervolgkeuzemenu **Papierformaat** om het formaat te selecteren van het papier dat in de printer is geplaatst.
- Kies op het dialoogvenster Afdrukken het pop-upmenu **Papiersoort/kwaliteit** om de juiste papiersoort en -kwaliteit te selecteren.
- Indien u een zwart-wit-document wilt afdrukken met uitsluitend zwarte inkt, kiest u **Papiersoort/kwaliteit** uit het vervolgkeuzemenu en vervolgens **Grijstinten** uit het vervolgkeuzemenu Kleur.

Notities

- HP-inkcartridges zijn ontworpen voor en getest op HP-printers en HP-papier, zodat u altijd bent verzekerd van fantastische resultaten.



OPMERKING: HP kan de kwaliteit of betrouwbaarheid van materiaal dat niet van HP is, niet garanderen. Onderhoud of herstellingen aan het apparaat die nodig zijn door het gebruik van dergelijk materiaal, worden niet gedekt door de garantie.

Als u gelooft dat u oorspronkelijke HP-cartridges hebt gekocht, surf dan naar www.hp.com/go/anticounterfeit.

- Waarschuwingen en indicatorlampjes voor het inktniveau bieden uitsluitend schattingen om te kunnen plannen.



OPMERKING: Wanneer u een waarschuwingsbericht voor een laag inktniveau krijgt, overweeg dan om een vervangcartridge klaar te houden om eventuele afdrukvertragingen te vermijden. U hoeft de printcartridges niet te vervangen voor de afdrukkwaliteit onaanvaardbaar wordt.

- Software-instellingen geselecteerd in de print driver zijn enkel van toepassing op afdrukken, niet op kopiëren of scannen.
- U kunt uw document op beide zijden van het vel papier afdrukken.

4 Elementaire informatie over papier

- [Aanbevolen papiersoorten om af te drukken](#)
- [Afdruk materiaal laden](#)
- [Origineel plaatsen](#)
- [HP-papier bestellen](#)

Aanbevolen papiersorten om af te drukken

Voor een optimale afdrukkwaliteit adviseren wij u alleen HP-papier te gebruiken dat voor deze bepaalde afdraktaak is bedoeld.

Het is mogelijk dat in uw land/regio bepaalde papiersorten niet beschikbaar zijn.

ColorLok

- HP raadt eenvoudig papier met het ColorLok-logo aan voor het afdrukken en kopiëren van alledaagse documenten. Al het papier met het ColorLok-logo is onafhankelijk getest om aan de hoogste standaarden van betrouwbaarheid en afdrukkwaliteit te voldoen, en documenten te produceren met heldere kleuren, scherper zwart en die sneller drogen dan normaal eenvoudig papier. Zoek naar papier met het ColorLok-logo in verschillende gewichten en formaten van grote papierfabrikanten.



Foto's printen

- **HP Premium Plus fotopapier**

HP Premium Plus fotopapier is het beste fotopapier van HP voor de best mogelijke fotokwaliteit. Met HP Premium Plus fotopapier drukt u de mooiste foto's af die meteen droog zijn. U kunt ze dus meteen na het afdrukken doorgeven. Dit papier is verkrijgbaar in diverse formaten, waaronder A4, 21,6 x 27,9 cm (8,5 x 11 inch), 10 x 15 cm (4 x 6 inch), 13 x 18 cm (5 x 7 inch) en A3 en in twee afwerkingen – glanzend of licht glanzend (halfglanzend). Ideaal om in te kaderen, als presentatie of om uw beste foto's en speciale fotoprojecten uit te delen. HP Premium Plus fotopapier biedt uitzonderlijke, duurzame resultaten van een professionele kwaliteit.

- **HP Geavanceerd fotopapier**

Dit dikke fotopapier heeft een sneldrogende, veegvaste afwerking. Het papier is bestand tegen water, vegen, vingerafdrukken en vochtigheid. De foto's die u op deze papiersoort afdrukt, lijken op foto's die u in een winkel hebt laten afdrukken. Het is verkrijgbaar in diverse formaten, waaronder A4, 8,5 x 11 inch 10 x 15 cm (4 x 6 inch), 13 x 18 cm (5 x 7 inch). Het is zuurvrij voor duurzame documenten.

- **HP Everyday fotopapier**

Druk kleurige, alledaagse snapshots goedkoop af, met papier dat is ontworpen voor gewone fotoafdrukken. Dit voordelige fotopapier droogt snel en is direct te verwerken. Dit papier produceert scherpe foto's met elke inkjetprinter. Het is verkrijgbaar met semi-glanzende afwerking in diverse formaten, waaronder A4, 8,5 x 11 inch en 10 x 15 cm (4 x 6 inch). Voor foto's die lang goed blijven, is het zuurvrij.

Zakelijke documenten

- **HP Premium presentatiepapier 120 g mat of HP professioneel papier 120 mat**

Deze papieren zijn zware dubbelzijdige mate papieren, perfect voor presentaties, plannen, rapporten en nieuwsbrieven. Ze zijn extra zwaar voor een imponerende uitstraling.

- **HP brochurepapier 180 g glanzend of HP professioneel papier 180 glanzend**

Papier is glanzend gecoat aan twee zijden voor dubbelzijdig afdrukken. Dit papier is een ideale keuze voor reproducties van fotokwaliteit, omslagen van bedrijfsrapporten, speciale presentaties, brochures, mailings en kalenders.

- **HP brochurepapier 180 g mat of HP professioneel papier 180 mat**

Papier is mat gecoat aan twee zijden voor dubbelzijdig afdrukken. Dit papier is een ideale keuze voor reproducties van fotokwaliteit, omslagen van bedrijfsrapporten, speciale presentaties, brochures, mailings en kalenders.

Standaard afdrukken

- **HP Helderwit Inkjetpapier**

HP Helderwit Inkjetpapier levert contrastrijke kleuren en scherp afgedrukte tekst op. Dit papier is dik genoeg voor dubbelzijdig afdrukken in kleur, zodat het ideaal is voor nieuwsbrieven, rapporten en folders. Het heeft ColorLok-technologie voor minder vlekken, krachtigere zwart en scherpe kleuren.

- **HP -afdrukpapier**

HP Printing Paper is multifunctioneel papier van hoge kwaliteit. Hiermee vervaardigt u documenten die er veel professioneler uitzien dan documenten die op standaardpapier of kopieerpapier zijn afgedrukt. Het heeft ColorLok-technologie voor minder vlekken, krachtigere zwart en scherpe kleuren. Het is zuurvrij voor duurzame documenten.

- **HP Office Paper**

HP Office Paper is multifunctioneel papier van hoge kwaliteit. Het is geschikt voor kopieën, schetsen, memo's en andere alledaagse documenten. Het heeft ColorLok-technologie voor minder vlekken, krachtigere zwart en scherpe kleuren. Het is zuurvrij voor duurzame documenten.

- **HP Office Gerecycled papier**

HP Office gerecycled papier is multifunctioneel papier van hoge kwaliteit, gemaakt met 30 % gerecyclede vezels. Het beschikt over de ColorLok-technologie voor minder vlekken, krachtigere zwart en levendige kleuren.

Speciale projecten

- **HP Opstrijpatronen**

HP Opstrijpatronen (voor lichtgekleurd of wit textiel) is het ideale materiaal voor het maken van uw eigen T-shirts met uw digitale foto's.

Afdruk materiaal laden

Selecteer een papierformaat om verder te gaan.

Papier met volledig formaat plaatsen

1. Klap de papierlade omlaag en trek de lade en het verlengstuk dan naar buiten.



2. Schuif de papierbreedtegeleiders naar buiten.



3. Plaats het papier.

- Plaats de stapel papier in de papierlade met de korte rand naar voren en de afdrukszijde naar beneden.



- Schuif de stapel papier naar voren totdat de stapel niet verder kan.

- Pas de breedtegeleiders voor het papier aan zodat ze tegen beide zijden van de stapel papier drukken.



- Schuif de papierlade naar binnen.



Papier van klein formaat plaatsen

1. Klap de papierlade omlaag en trek de lade en het verlengstuk dan naar buiten.



2. Schuif de papierbreedtegeleiders naar buiten.



3. Plaats fotopapier.

- Plaats de stapel fotopapier in de papierlade met de korte rand naar voren en de afdrukkzijde naar beneden.



- Schuif de stapel fotopapier naar voren totdat de stapel niet verder kan.
- Pas de breedtegeleiders voor het papier aan zodat ze tegen beide zijden van de stapel fotopapier drukken.
- Schuif de papierlade naar binnen.



Enveloppen laden

1. Klap de papierlade omlaag en trek de lade en het verlengstuk dan naar buiten.



2. Schuif de papierbreedtegeleiders naar buiten.



3. Plaats de enveloppen

- Plaats een of meerdere enveloppen in het midden in de invoerlade. De zijde waarop u wilt afdrucken moet naar beneden wijzen. De klep moeten zich aan de linkerkant bevinden en omhoog zijn gericht.



- Schuif de stapel papier naar voren totdat de stapel enveloppen niet verder kan.
- Pas de breedtegeleiders voor het papier aan zodat ze tegen beide zijden van de stapel enveloppen drukken.

- Schuif de papierlade naar binnen.



Origineel plaatsen

U kunt uw oorspronkelijke document met de afdrukkzijde naar boven invoeren in de automatische documentfeeder of met de afdrukkzijde naar beneden in de rechterhoek van het glas van de scanner.

Een origineel in de automatische documentinvoer laden

1. Schuif de papierbreedtegeleiders naar buiten.



2. Plaats het origineel met de bedrukte zijde naar boven, met de koptekst eerst, in de ADF.



3. Schuif de papierbreedtegeleiders naar binnen tot deze tegen de rand van het papier aankomen.



Een origineel op de glasplaat van de scanner leggen

1. Til de scannerklep op.



2. Plaats het origineel met de bedrukte zijde omlaag tegen de rechterbenedenhoek van de glasplaat.

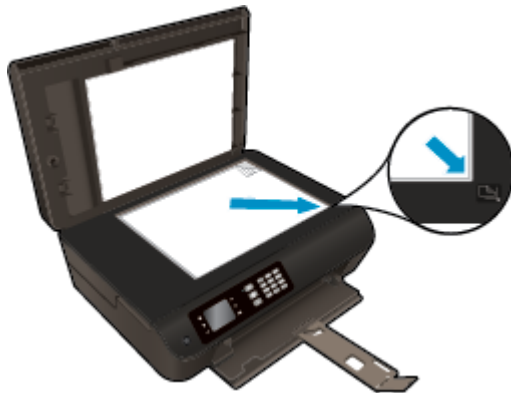

3. Sluit de scannerklep.



HP-papier bestellen

De printer is ontworpen voor het correct verwerken van de meeste kantoormedia. Gebruik HP-media voor de beste afdrukkwaliteit. Bezoek de website van HP op www.hp.com voor meer informatie over HP-afdruk materiaal.

HP raadt eenvoudig papier met het ColorLok-logo aan voor het afdrucken en kopiëren van alledaagse documenten. Al het papier met het ColorLok-logo is onafhankelijk getest om aan de hoogste standaarden van betrouwbaarheid en afdrukkwaliteit te voldoen, en documenten te produceren met heldere kleuren, scherper zwart en die sneller drogen dan normaal eenvoudig papier. Zoek naar papier met het ColorLok-logo in verschillende gewichten en formaten van grote papierfabrikanten.

Ga naar [Producten en services aankopen](#) om HP-papier aan te kopen en inkt, toner en papier te selecteren.

5 Kopiëren en scannen

- [Documenten kopiëren](#)
- [Scannen naar een computer](#)
- [Tips voor geslaagd kopiëren](#)
- [Tips voor geslaagd afdrukken](#)

Documenten kopiëren

Het menu **Kopiëren** op het printerbeeldscherm laat u toe om gemakkelijk het aantal kopieën en kleur of zwart-wit te selecteren voor het kopiëren op gewoon papier. U krijgt nu gemakkelijk toegang tot de geavanceerde instellingen, zoals het wijzigen van de papiersoort en het -formaat, het bijstellen van de helderheid van de kopie en het formaat.

Een enkelzijdige kopie maken

1. Plaats papier van volledig formaat in de papierlade.



2. Plaats het origineel met afdrukszijde naar boven in de ADF of met de afdrukszijde naar beneden op het scannerglas.

Zie [Origineel plaatsen op pagina 33](#) voor meer informatie over het plaatsen van het origineel.

3. Selecteer **Kopiëren** van het Start-scherm op het printerbeeldscherm om naar het menu kopiëren te gaan.

Als u **Kopiëren** niet ziet op het printerbeeldscherm, drukt u op de knop **Start** en vervolgens op te knoppen **Omhoog** en **Omlaag** tot u **Kopiëren** ziet.

4. Selecteer **Kopieën** in het menu **Kopiëren** om meer of minder kopieën te kiezen en druk dan op **OK** om te bevestigen.
5. Selecteer **Start zwarte kopie** of **Start kleurenkopie** en druk op **OK** om een zwarte kopie of kleurenkopie te maken.

Een dubbelzijdige kopie maken vanaf het scannerglas

1. Plaats papier van volledig formaat in de papierlade.



2. Plaats het origineel met de bedrukte zijde omlaag tegen de rechterbenedenhoek van de glasplaat.

Zie [Origineel plaatsen op pagina 33](#) voor meer informatie over het plaatsen van het origineel.

3. Selecteer **Kopiëren** van het Start-scherf op het printerbeeldscherm om naar het menu kopiëren te gaan.

Als u **Kopiëren** niet ziet op het printerbeeldscherm, drukt u op de knop **Start** en vervolgens op te knoppen **Omhoog** en **Omlaag** tot u **Kopiëren** ziet.

4. Selecteer **Kopieën** in het menu **Kopiëren** om meer of minder kopieën te kiezen en druk dan op **OK** om te bevestigen.
5. Selecteer **dubbelzijdig** om dit in te schakelen en druk dan op **OK** om te bevestigen.
6. Selecteer **Start zwarte kopie** of **Start kleurenkopie**.
7. Plaats het tweede origineel als dit wordt gevraagd en druk vervolgens op **OK**.

Een dubbelzijdige kopie maken vanaf de documentinvoer

1. Plaats papier van volledig formaat in de papierlade.



2. Plaats enkelzijdige originelen met de bedrukte zijde naar boven in de documentinvoer.

Zie [Origineel plaatsen op pagina 33](#) voor meer informatie over het plaatsen van het origineel.

- Gebruik twee enkelzijdige originelen om een dubbelzijdige kopie te maken.
 - Gebruik meerdere enkelzijdige originele pagina's om verscheidene dubbelzijdige kopieën te maken. Bijvoorbeeld: acht pagina's enkelzijdige originelen geven vier dubbelzijdige kopieën.
3. Selecteer **Kopiëren** van het Start-scherf op het printerbeeldscherm om naar het menu kopiëren te gaan.

Als u **Kopiëren** niet ziet op het printerbeeldscherm, drukt u op de knop **Start** en vervolgens op te knoppen **Omhoog** en **Omlaag** tot u **Kopiëren** ziet.
 4. Selecteer **Kopieën** in het menu **Kopiëren** om meer of minder kopieën te kiezen en druk dan op **OK** om te bevestigen.
 5. Selecteer **dubbelzijdig** om dit in te schakelen en druk dan op **OK** om te bevestigen.
 6. Selecteer **Start zwarte kopie** of **Start kleurenkopie**.

Meer kopieerfuncties

In het menu **Kopiëren** drukt u op de knoppen **Omhoog** en **Omlaag** om instellingen te selecteren.

- **Papiertype:** Instellen van de papiersoort en -grootte. Een instelling voor gewoon papier zal afdrucken in normale afdrukkwaliteit. Een instelling voor fotopapier zal afdrucken in de beste afdrukkwaliteit voor fotopapier.
- **Formaat aanpassen:** Regelt de grootte van de afbeelding die of het document dat moet worden gekopieerd.
 - **Ware grootte:** Maakt een kopie in dezelfde grootte als het origineel, maar de marges van de gekopieerde afbeelding kunnen worden bijgesneden.
 - **Aan pagina aanpassen:** Maakt een kopie die is gecentreerd met een witte lijn rond de randen. De aangepaste afbeelding wordt vergroot of verkleind om te passen op het geselecteerde uitvoerpapier.



OPMERKING: Het scannerglas moet zuiver zijn opdat de functie **Aanpassen aan pagina** correct werkt.

- **Aangepast formaat:** Met Aangepast formaat kunt u de afbeelding vergroten door waarden groter dan 100 % te selecteren of verkleinen door waarden kleiner dan 100 % in te stellen.
- **ID Kopiëren:** Hiermee kunt u beide kanten van een identiteitskaart kopiëren.
- **Lichter/donkerder:** Past de kopieerinstellingen aan om kopies lichter of donkerder te maken.



OPMERKING: Na 2 minuten inactiviteit zullen de kopieeropties automatisch terugkeren naar de standaardinstellingen van gewoon A4-papier of 8,5" x 11" (afhankelijk van de regio).

Scannen naar een computer

U kunt een scan starten vanaf het bedieningspaneel van de printer of vanaf uw computer. Scan vanaf het controlepaneel indien u een pagina snel naar een afbeeldingsbestand wilt scannen. Scan vanaf uw computer indien u meerdere pagina's in een bestand wilt scannen, bepaal het bestandsformaat van de scan of pas de gescande afbeelding aan.

De scan voorbereiden

1. Plaats het origineel met afdrukszijde naar boven in de ADF of met de afdrukszijde naar beneden op het scannerglas.

Zie [Origineel plaatsen op pagina 33](#) voor meer informatie over het plaatsen van het origineel.

2. Start het scannen

Scannen vanaf het bedieningspaneel van de printer

1. Selecteer **Scannen** in het scherm Start op het printerscherm en druk dan op **OK**.

 **TIP:** Als u **Scannen** niet ziet op het printerbeeldscherm, drukt u op de knop **Start** en vervolgens op te knoppen **Omhoog** en **Omlaag** tot u **Scannen** ziet.

2. Selecteer op het printerbeeldscherm de computer om naar te scannen en druk op **OK**.

Indien u uw computer niet ziet in de lijst op het printerbeeldscherm, moet u ervoor zorgen dat uw computer is aangesloten op de printer, hetzij draadloos, hetzij via een USB-kabel. Indien u een draadloze verbinding heeft, en u bevestigde dat de verbinding werkt, moet u draadloos scannen inschakelen in de software.

Van op uw computer scannen

1. Ga, afhankelijk van het besturingssysteem, op een van de volgende manieren te werk om printersoftware te openen:

- **Windows 8:** Klik met de rechtermuisknop op het scherm **Start**, klik op **Alle apps** op de balk App en klik vervolgens op het pictogram met de naam van uw printer.
- **Windows 7, Windows Vista en Windows XP:** Klik vanaf het bureaublad van de computer op **Start**, selecteer **Alle programma's**, klik op **HP**, klik op **HP Officejet 4630 series** en vervolgens op **HP Officejet 4630 series**.

2. In printersoftware, klikt u op het pictogram **Afdrukken, scannen en faxen**. en selecteert u **Een document of foto scannen**.

3. Selecteer het type scan dat u wenst via het snelmenu en klik dan op **Scannen**.

 **OPMERKING:** Indien **Scanvoorbeeld weergeven** werd geselecteerd, kunt u aanpassingen uitvoeren op gescande afbeeldingen in het voorbeeldscherm.

4. Selecteer **Opslaan** indien u de toepassing open wenst te houden voor een andere scan, of selecteer **Voltooid** om de toepassing te verlaten.

5. Nadat de scan is bewaard, zal een Windows Verkenner-venster openen in de map waar de scan werd opgeslagen.



OPMERKING: Er is een beperkt aantal computers waarop de scanfunctie tegelijkertijd kan worden geactiveerd. Druk op de knop **Scannen** op het printerbeeldscherm. U krijgt nu een lijst van de computers die momenteel kunnen scannen.

Scannen vanaf uw computer

1. Open HP Scan.

U vindt HP Scan in de map **Toepassingen/Hewlett-Packard** op het hoogste niveau van de harde schijf.

2. Kies het gewenste scanprofiel en volg de instructies op het scherm.

Tips voor geslaagd kopiëren

- Reinig het scannerglas en zorg ervoor dat er geen vuil meer aan kleeft.
- Om het contrast van uw afgedrukte uitvoer te verhogen, selecteert u **Kopiëren** in het printerbeeldscherm en dan **Lichter/donkerder** om de helderheid bij te stellen.
- Om het papierformaat en de papiersoort van de afdruk te selecteren, kiest u **Kopiëren** op het printerbeeldscherm. Selecteer in het menu **Kopiëren Papiersoort** om normaal papier of fotopapier en het fotopapierformaat te kiezen.
- Om het formaat van de afbeelding aan te passen, selecteert u **Kopiëren** op het printerbeeldscherm en vervolgens **Formaat aanpassen**.

Tips voor geslaagd afdrukken

- Reinig het scannerglas en zorg ervoor dat er geen vuil meer aan kleeft.
- Nadat u **Scannen** hebt gekozen op het printerbeeldscherm, kiest u de computer waarnaar u wenst te scannen uit de lijst op het printerbeeldscherm.
- Indien u een draadloze verbinding hebt van uw printer naar uw computer, en u wilt steeds snel scannen naar uw verbonden computer, zorg dan dat **Scannen naar computer** steeds actief is.
- Als u een document van meerdere pagina's wilt scannen in een bestand in plaats van in meerdere bestanden, start u het scannen met de printersoftware in plaats van **Scannen** te selecteren op het bedieningspaneel.

6 Faxen

U kunt de printer gebruiken voor het verzenden en ontvangen van faxen, inclusief kleurenfaxen. U kunt het verzenden van faxen op een later tijdstip plannen en snelkiesnummers instellen om snel en gemakkelijk faxen te verzenden naar veelgebruikte nummers. Op het bedieningspaneel van de printer kunt u ook een aantal faxopties instellen, zoals de resolutie en het contrast tussen licht en donker op de faxen die u verzendt.



OPMERKING: Zorg ervoor dat u de printer correct hebt ingesteld voordat u begint met faxen. Dit hebt u mogelijk tijdens de installatie al gedaan met behulp van het bedieningspaneel of de HP-software die bij de printer werd geleverd. U kunt controleren of de fax correct is ingesteld door de faxinstallatietest vanaf het bedieningspaneel uit te voeren. Zie [Test faxinstallatie op pagina 169](#) voor meer informatie over de faxtest.

- [Een faxbericht verzenden](#)
- [Een faxbericht ontvangen](#)
- [Snelkiescodes installeren](#)
- [Faxinstellingen wijzigen](#)
- [Faxen en digitale telefoonservices](#)
- [Fax op Voice over Internet Protocol](#)
- [Gebruikrapporten](#)
- [Tips voor geslaagde fax](#)

Een faxbericht verzenden

U kunt op verschillende manieren een faxbericht verzenden. Via het bedieningspaneel van de printer kunt u een zwart-wit- of kleurenfaxbericht verzenden. U kunt ook handmatig een faxbericht verzenden vanaf een verbonden telefoon. U kunt op deze wijze eerst met de geadresseerde spreken voordat u het faxbericht verzendt.

Dit gedeelte bevat de volgende onderwerpen:

- [Een standaardfax versturen](#)
- [Een standaardfax vanaf de computer verzenden](#)
- [Een faxbericht handmatig verzenden via een telefoon](#)
- [Een faxbericht verzenden met behulp van handenvrij kiezen](#)
- [Een later verzendtijdstip voor een fax instellen](#)
- [Fax verzenden in foutcorrectiemodus](#)

Een standaardfax versturen

U kunt met het bedieningspaneel van de printer eenvoudig een fax in zwart-wit of in kleuren van een of meer pagina's verzenden.



OPMERKING: Als u een afgedrukte bevestiging wilt van faxberichten die goed zijn verzonden, moet u de optie faxbevestiging inschakelen.



TIP: U kunt ook handmatig een fax verzenden vanaf een telefoon of met behulp van handenvrij kiezen. Met deze functies kunt u de kiessnelheid zelf bepalen. Deze functie is ook nuttig als u de kosten van het gesprek met een telefoonkaart wilt betalen en u tijdens het kiezen op kiestonen moet reageren.

Een standaardfax versturen vanaf het bedieningspaneel van de printer

1. Plaats het origineel met de afdrukzijde naar beneden tegen de rechterbenedenhoek van de glasplaat of met de afdrukzijde naar boven in de ADF.

Zie [Origineel plaatsen op pagina 33](#) voor meer informatie over het plaatsen van het origineel.

2. Druk in het scherm Start op het printerscherm op de knoppen **Omhoog** en **Omlaag** om **Faxen** te selecteren, en druk dan op **OK**.
3. Selecteer **Zwart-wit- fax** of **Kleurenfax**.

Indien een origineel in de ADF is geplaatst, wordt het document verzonden naar het nummer dat u hebt ingevoerd. Als het apparaat geen origineel vindt in de ADF, verschijnt een bericht dat u vraagt om een selectie te maken.



TIP: Als u van de ontvanger te horen krijgt dat de kwaliteit van de door u verzonden fax niet goed is, kunt u de resolutie of het contrast van de fax wijzigen.

4. Voer met behulp van het toetsenblok het faxnummer in en druk vervolgens op **OK**.



TIP: Om een pauze in het faxnummer toe te voegen dat u invoert moet u meermaals op * drukken tot een streepje (-) verschijnt op het beeldscherm.

Een standaardfax vanaf de computer verzenden

U kunt een document op uw computer verzenden als fax, zonder een kopie af te drukken en vanaf de printer te faxen.

 **OPMERKING:** Faxen die op deze manier vanaf uw computer worden verzonden, maken gebruik van de faxverbinding van de printer, niet van uw internetverbinding of uw computermodem. Zorg er daarom voor dat uw printer is aangesloten op een werkende telefoonlijn en dat de faxfunctie is ingesteld en goed werkt.

Om deze functie te gebruiken moet u de printersoftware installeren met het installatieprogramma op de HP-software-cd die werd geleverd bij de printer.

Een standaardfax vanaf de computer verzenden

1. Open het document dat u wilt faxen op uw computer.
2. Klik op **Afdrukken** in het menu **Bestand** van uw softwaretoepassing.
3. Selecteer in de lijst **Naam** de printer met het woord “**fax**” in de naam.
4. Als u instellingen wilt wijzigen (als u bijvoorbeeld het document als zwart-witfax of als kleurenfax wilt verzenden), klikt u op de knop waarmee het dialoogvenster **Eigenschappen** wordt geopend. Afhankelijk van uw softwaretoepassing heeft deze knop de naam **Eigenschappen**, **Opties**, **Printerinstellingen**, **Printer** of **Voorkeuren**.
5. Nadat u instellingen hebt gewijzigd, klikt u op **OK**.
6. Klik op **Afdrukken** of **OK**.
7. Geef het faxnummer en andere informatie voor de bestemming op, wijzig eventueel instellingen voor de fax en klik vervolgens op **Fax verzenden**. De printer begint het faxnummer te vormen en het document te faxen.

Een standaardfax vanaf de computer verzenden

1. Open het document dat u wilt faxen op uw computer.
2. In het menu **Bestand** van uw software klikt u op **Afdrukken**.
3. Selecteer de printer met “**Fax**” in de naam.
4. Selecteer **Faxontvangers** in het vervolgkeuzemenu onder de instelling **Afdrukstand**.

 **OPMERKING:** Indien u het pop-upmenu niet kunt vinden, probeer dan op het blauwe weergavedriehoekje naast de **Printerselectie** te klikken.

5. Geef het faxnummer en andere informatie op in de bijbehorende velden en klik vervolgens op **Toevoegen aan bestemmingen**.
6. Selecteer de **Faxmodus** en eventuele andere gewenste faxopties en klik vervolgens op **Fax nu verzenden**. Het faxnummer wordt gedraaid en het document wordt gefaxt.

Een faxbericht handmatig verzenden via een telefoon

Als u een fax handmatig verzendt, kunt u de ontvanger bellen voordat u de fax verzendt. Dit komt van pas als u de ontvanger wilt melden dat u hem of haar een fax wilt toesturen voordat u deze daadwerkelijk gaat verzenden. Wanneer u handmatig een fax verzendt, kunt u de kiestonen, aanwijzingen of andere geluiden

horen via de hoorn van de telefoon. Zo kunt u eenvoudig een telefoonkaart gebruiken om een fax te verzenden.

Afhankelijk van de wijze waarop de ontvanger het faxapparaat heeft ingesteld, kan de ontvanger de telefoon opnemen of kan het faxapparaat de oproep beantwoorden. Als een persoon de telefoon beantwoordt, kunt u met de ontvanger spreken voordat u de fax verzendt. Als een faxapparaat de oproep beantwoordt, kunt u de fax direct naar het apparaat verzenden wanneer u de faxtonen van het ontvangende apparaat hoort.

Een fax handmatig via een extra telefoontoestel verzenden

1. Plaats het origineel met de afdrukszijde naar beneden tegen de rechterbenedenhoek van de glasplaat of met de afdrukszijde naar boven in de ADF.

Zie [Origineel plaatsen op pagina 33](#) voor meer informatie over het plaatsen van het origineel.

2. Druk in het scherm Start op het printerscherm op de knoppen **Omhoog** en **Omlaag** om **Faxen te selecteren**, en druk dan op **OK**.
3. Kies het nummer met behulp van het toetsenblok op de telefoon die op de printer is aangesloten.



OPMERKING: Vermijd het gebruik van het toetsenblok op het bedieningspaneel van de printer wanneer u handmatig een fax verzendt. U moet het toetsenblok op de telefoon gebruiken om het nummer van de ontvanger te kiezen.

4. Als de ontvanger de telefoon opneemt, kunt u met de ontvanger spreken voordat u de fax verzendt.



OPMERKING: Als een faxapparaat de oproep beantwoordt, hoort u de faxtonen van het ontvangende apparaat. Ga verder met de volgende stap om de fax te verzenden.

5. Als u klaar bent om de fax te verzenden, drukt u op **OK**, selecteert u **Nieuwe fax verzenden** en selecteert u vervolgens **Zwart-wit** of **Kleur**.

Als u een gesprek voerde met de ontvanger voor het verzenden van de fax, zegt u tegen de ontvanger dat **Fax handmatig ontvangen** moet worden ingedrukt op het ontvangende faxapparaat wanneer de faxtonen hoorbaar worden.

De telefoonlijn is stil, terwijl de fax wordt verzonden. Op dat moment kunt u de telefoonverbinding verbreken. Als u verder wil gaan met uw gesprek, blijft u aan de lijn totdat de fax is verzonden.

Een faxbericht verzenden met behulp van handenvrij kiezen

Met behulp van kiezen via de monitor kunt u een nummer vanaf het bedieningspaneel van de printer kiezen zoals u dat bij een gewone telefoon zou doen. Als u een fax verzendt met behulp van handsfree kiezen, kunt u de kiestonen, telefonische aanwijzingen en andere geluiden horen via de luidsprekers op de printer. Hierdoor kunt u reageren op aanwijzingen tijdens het kiezen en de kiessnelheid zelf bepalen.



TIP: Indien u een belkaart gebruikt en uw PIN-code niet snel genoeg invoert, kan de printer te snel beginnen met het sturen van faxtonen en ervoor zorgen dat uw PIN-code niet wordt herkend door de belkaardienst. Als dat het geval is, kunt u een snelkiesnummer maken om de pincode voor uw belkaart op te slaan. Zie [Snelkiescodes installeren op pagina 55](#) voor meer informatie.



OPMERKING: Zorg dat het geluid hard genoeg is om de kiestoon te horen.

Een fax verzenden met behulp van handsfree kiezen via het bedieningspaneel van de printer

1. Plaats het origineel met de afdrukzijde naar beneden tegen de rechterbenedenhoek van de glasplaat of met de afdrukzijde naar boven in de ADF.
Zie [Origineel plaatsen op pagina 33](#) voor meer informatie over het plaatsen van het origineel.
2. Druk in het scherm Start op het printerscherm op de knoppen **Omhoog** en **Omlaag** om **Faxen** te selecteren, en druk dan op **OK**.
3. Selecteer **Zwart-wit- fax** of **Kleurenfax**.
 - Als de printer een origineel detecteert dat in de ADF is geplaatst, hoort u een kiestoon.
 - Als het origineel op de glas van de scanner is geplaatst, selecteer dan **Faxen van glasplaat**.
4. Als u de kiestoon hoort, voert u het nummer in met behulp van het toetsenbord op het bedieningspaneel van de printer.
5. Volg de eventuele aanwijzingen op het scherm.

Uw fax wordt verzonden als het ontvangende faxapparaat reageert.

Een later verzendtijdstip voor een fax instellen

U kunt een zwart-witfax binnen de volgende 24 uren laten verzenden. Hierdoor kunt u een zwart-witfax bijvoorbeeld later op de avond verzenden, wanneer het minder druk is op de telefoonlijnen of wanneer lagere telefoontarieven gelden. De printer verzendt de fax automatisch op het opgegeven tijdstip.

U kunt slechts de verzending van één fax plannen. U kunt echter wel faxen op de gewone wijze blijven verzenden wanneer de verzending van een fax is gepland.



OPMERKING: U kunt alleen een zwart-witfax vanuit het geheugen verzenden.

De verzending van een fax plannen vanaf het bedieningspaneel van de printer

1. Plaats uw origineel met de bedrukte zijde in de ADF.
Zie [Origineel plaatsen op pagina 33](#) voor meer informatie over het plaatsen van het origineel.
2. Druk in het scherm Start op het printerscherm op de knoppen **Omhoog** en **Omlaag** om **Faxen** te selecteren, en druk dan op **OK**.
3. Selecteer **Instellingen** en daarna **Een fax plannen**.
4. Voer de vertraging voor de fax in door op **Omhoog** en **Omlaag** te drukken en druk dan op **OK** om te bevestigen.
5. Als u de kiestoon hoort, voert u het nummer in met behulp van het toetsenbord op het bedieningspaneel van de printer.
6. Selecteer **Scan** en daarna **Start**.

De printer scant alle pagina's en de geplande tijd wordt op het scherm weergegeven.

Een geplande fax annuleren

1. Druk in het scherm Start op het printerscherm op de knoppen **Omhoog** en **Omlaag** om **Faxen** te selecteren, en druk dan op **OK**.
2. Selecteer **Instellingen** en daarna **Een fax plannen**.
3. Selecteer de geplande fax die u wilt verwijderen en kies dan **verwijderen**.

Fax verzenden in foutcorrectiemodus

Foutcorrectiemodus (ECM) voorkomt gegevensverlies door slechte telefoonlijnen door fouten te detecteren die voorkomen tijdens de overdracht en automatisch te verzoeken dat het foute gedeelte opnieuw wordt overgedragen. Uw telefoonkosten blijven gelijk, en kunnen bij goede verbindingen zelfs lager uitvallen. Bij slechte verbindingen brengt ECM een langere verzendtijd en hogere kosten met zich mee, maar worden de gegevens betrouwbaarder verzonden. De standaardinstelling is **Aan**. Schakel ECM uitsluitend uit als de telefoonkosten sterk stijgen en als u slechtere kwaliteit in ruil voor lagere kosten kunt accepteren.

Als u ECM uitschakelt, moet u met het volgende rekening houden. Als u ECM uitschakelt:

- worden de kwaliteit en transmissiesnelheid van verzonden en ontvangen faxen beïnvloed.
- wordt de **Faxsnelheid** automatisch ingesteld op **Normaal**.
- kunt u geen kleurenfaxen meer verzenden of ontvangen.

De instelling Licht./Donkerder wijzigen vanaf het bedieningspaneel

1. Druk in het scherm Start op het printerscherm op de knoppen **Omhoog** en **Omlaag** om **Faxen** te selecteren, en druk dan op **OK**.
2. Selecteer **Instellingen** en dan **Geavanceerde instellingen**.
3. Selecteer **Foutcorrectie**.
4. Selecteer **Aan** of **Uit** en druk dan op **OK**.

Een faxbericht ontvangen

U kunt automatisch of handmatig faxen ontvangen. Als u de optie **Automatisch antwoorden** uitschakelt, moet u faxen handmatig ontvangen. Als u de optie **Automatisch antwoorden** inschakelt (de standaardinstelling), dan beantwoordt de printer automatisch inkomende oproepen en worden faxen ontvangen na het aantal keer overgaan dat is opgegeven via de instelling **Hoe vaak overgaan**. (De standaardinstelling voor **Hoe vaak overgaan** is vijf belsignalen.)

Als u een faxbericht op papier van Legal-formaat of groter ontvangt, terwijl de printer niet is ingesteld op het gebruik van dat papierformaat, wordt het faxbericht automatisch verkleind zodat het op het geplaatste papier past.



OPMERKING: Als u een document aan het kopiëren bent wanneer een fax binnenkomt, wordt de fax opgeslagen in het printergeheugen totdat het kopiëren is voltooid. Dit kan het aantal faxpagina's opgeslagen in het geheugen verminderen.

- [Een faxbericht handmatig ontvangen](#)
- [Ontvangen faxen vanuit het geheugen afdrukken](#)
- [Faxen doorsturen naar een ander nummer](#)
- [Het papierformaat voor ontvangen faxen instellen](#)
- [Ongewenste faxnummers blokkeren](#)

Een faxbericht handmatig ontvangen

Als u aan de telefoon bent, kan de persoon met wie u spreekt u een fax sturen terwijl u nog verbonden bent. Dit wordt ook wel handmatig faxen genoemd. Volg de instructies in dit gedeelte om een fax handmatig te ontvangen.



OPMERKING: U kunt de handset opnemen om te praten of om te luisteren of er faxtonen weerklinken.

U kunt faxen handmatig vanaf een telefoon ontvangen als deze:

- Rechtstreeks op de printer is aangesloten (op de 2-EXT-poort)
- Op dezelfde telefoonlijn, maar niet rechtstreeks op de printer is aangesloten

Een fax handmatig ontvangen

1. Controleer of de printer is ingeschakeld en of er papier in de hoofdlade is geplaatst.
2. Verwijder al het papier uit de ADF-lade.
3. Stel de instelling **Hoe vaak overgaan** in op een hoog getal zodat u eerst de binnenkomende oproepen kunt beantwoorden voordat de printer de belsignalen gaat beantwoorden. U kunt ook de instelling **Automatisch antwoorden** uitschakelen zodat de printer niet automatisch binnenkomende oproepen beantwoordt.
4. Als u momenteel een gesprek voert met de verzender, zegt u tegen de verzender dat **Start** moet worden ingedrukt op hun faxapparaat.
5. Wanneer u de faxtonen van een verzendend faxapparaat hoort, gaat u als volgt te werk:

- a. Druk in het scherm Start op het printerscherm op **Omhoog** en **Omlaag** om **Faxen** te selecteren, druk op **OK** en selecteer dan **Fax handmatig ontvangen**.
- b. Zodra de printer de fax begint te ontvangen, kunt u de telefoon ophangen of aan de lijn blijven. De telefoonlijn is tijdens de faxtransmissie stil.

Ontvangen faxen vanuit het geheugen afdrukken

Ontvangen faxen, die niet werden afgedrukt, worden in het geheugen opgeslagen.



OPMERKING: Als het geheugen vol is, kan de printer geen nieuwe fax ontvangen totdat u de faxen in het geheugen afdrukt of verwijdert. Het kan ook zijn dat u met het oog op beveiliging of privacy de faxen uit het geheugen wilt verwijderen.

Afhankelijk van de grootte van de faxberichten kunt u maximaal de acht laatste ontvangen berichten afdrukken, als ze nog aanwezig zijn in het geheugen. Het kan bijvoorbeeld nodig zijn om faxen opnieuw af te drukken als u de vorige afdruk kwijt bent.

Faxen in het geheugen opnieuw afdrukken vanaf het bedieningspaneel van de printer

1. Zorg ervoor dat er papier in de hoofdlade is geplaatst. Zie [Afdruk materiaal laden op pagina 28](#) voor meer informatie.
2. Druk in het scherm Start op het printerscherm op de knoppen **Omhoog** en **Omlaag** om **Faxen** te selecteren, en druk dan op **OK**.
3. Selecteer **Instellingen** en daarna **Gemiste faxen opnieuw afdrukken**.

De faxen worden in omgekeerde volgorde weergegeven als die waarin ze zijn ontvangen waarbij de meest recent ontvangen fax het eerst wordt afgedrukt, enz.

4. Selecteer de fax die u wilt afdrukken en selecteer vervolgens **Afdrukken**.
5. Als u het opnieuw afdrukken van de fax wilt stoppen, selecteer dan **Annuleren**.

Faxen doorsturen naar een ander nummer

U kunt de printer zo instellen dat uw faxen worden doorgestuurd naar een ander faxnummer. Een ontvangen kleurenfax wordt in zwart-wit doorgestuurd.

HP raadt u aan te controleren of het nummer waarnaar u de fax doorstuurt, een werkende faxlijn is. Verstuur een testfax zodat u zeker weet dat het faxapparaat de doorgestuurde faxberichten kan ontvangen.

Faxen doorsturen vanaf het bedieningspaneel van de printer

1. Druk in het scherm Start op het printerscherm op de knoppen **Omhoog** en **Omlaag** om **Faxen** te selecteren, en druk dan op **OK**.
2. Selecteer **Instellingen** en dan **Geavanceerde instellingen**.
3. Selecteer **Fax doorsturen** en selecteer dan **Selecteer door te sturen fax**.
4. Selecteer **Aan, met afdruk** om de fax af te drukken en te verzenden of selecteer **Aan** om de fax door te sturen.

 **OPMERKING:** Als de printer het faxbericht niet kan doorsturen naar het opgegeven faxapparaat (als dit bijvoorbeeld is uitgeschakeld), wordt de fax afgedrukt door de printer. Als u de printer instelt op het afdrukken van foutrapporten voor ontvangen faxen, wordt ook een foutrapport afgedrukt.

5. Als u hierom wordt gevraagd, voert u het nummer in van het apparaat waarmee de doorgestuurde faxen worden ontvangen, en selecteert u **Gereed**. Voer voor elk van de volgende opdrachten de vereiste gegevens in: begindatum, begintijd, einddatum en eindtijd.
6. Fax doorsturen is geactiveerd. Selecteer **OK** om te bevestigen.

Als de printer geen stroom meer krijgt wanneer het doorsturen van faxen wordt ingesteld, slaat de printer de instelling voor het doorsturen van faxen en het telefoonnummer op. Wanneer de printer weer stroom krijgt, is de instelling voor het doorsturen van faxen nog steeds **Aan**.

 **OPMERKING:** U kunt het doorsturen van faxen annuleren door **Uit** te selecteren in het menu **Fax doorsturen**.

Het papierformaat voor ontvangen faxen instellen

U kunt het papierformaat selecteren voor het ontvangen van faxen. Het geselecteerde papierformaat moet overeenkomen met het formaat van het papier in de hoofdlade. Faxen kunnen alleen worden afgedrukt op papier van A4-, Letter- of Legal-formaat.

 **OPMERKING:** Als een onjuist papierformaat in de hoofdlade is geplaatst terwijl een fax wordt ontvangen, zal de fax niet worden afgedrukt en verschijnt er een foutbericht op het scherm. Plaats papier van A4-, Brief- of Legal-formaat en druk op **OK** om de fax af te drukken.

Het papierformaat voor ontvangen faxen instellen vanaf het bedieningspaneel van de printer

1. Druk in het scherm Start op het printerscherm op de knoppen **Omhoog** en **Omlaag** om **Faxen** te selecteren, en druk dan op **OK**.
2. Selecteer **Instellingen**.
3. Selecteer **Papierformaat fax** en selecteer vervolgens een optie.

Ongewenste faxnummers blokkeren

Als u via uw telefoonaanbieder gebruikmaakt van een service voor nummerherkenning, kunt u bepaalde faxnummers blokkeren, zodat de printer geen faxen meer afdrukt die afkomstig zijn van deze nummers. Bij een binnenkomende faxoproep vergelijkt de printer het nummer met de ingestelde lijst van ongewenste faxnummers om vast te stellen of de oproep moet worden geblokkeerd. Als het nummer overeenkomt met een nummer in de lijst met geblokkeerde nummers, wordt de fax niet afgedrukt. (Het maximum aantal faxnummers dat u kunt blokkeren, verschilt per model.)

 **OPMERKING:** Deze functie wordt niet in alle landen/regio's ondersteund. Indien niet ondersteund in uw land / regio, verschijnt **Faxnummerblokkering** niet in het menu **Faxopties** of **Faxinstellingen**.

 **OPMERKING:** Als er geen telefoonnummers in de lijst met beller-ID's staan, wordt verondersteld dat u niet op een service Beller-ID bent geabonneerd bij de telefoonmaatschappij.

- [Nummers toevoegen aan de lijst met ongewenste faxnummers](#)
- [Nummers verwijderen van de lijst met ongewenste faxnummers](#)

Nummers toevoegen aan de lijst met ongewenste faxnummers

U kunt specifieke nummers blokkeren door ze aan de lijst met geblokkeerde faxnummers toe te voegen.

Een nummer toevoegen aan de lijst met ongewenste faxnummers

1. Druk in het scherm Start op het printerscherm op de knoppen **Omhoog** en **Omlaag** om **Faxen** te selecteren, en druk dan op **OK**.
2. Selecteer **Instellingen** en daarna **Ongewenste faxen**.
3. Een bericht verschijnt waarop staat dat Beller-ID vereist is om ongewenste faxen te blokkeren. Selecteer **OK** om door te gaan.
4. Selecteer **Een nummer toevoegen**.
5. Om een te blokkeren faxnummer uit de lijst met beller-id's te kiezen, selecteert u **Uit geschiedenis beller-id**.
- of -
Als u handmatig een te blokkeren faxnummer wilt invoeren, selecteert u **Nieuw nummer invoeren**.
6. Nadat u een faxnummer hebt ingevoerd om te blokkeren, selecteert u **Gereed**.



OPMERKING: Zorg ervoor dat u het faxnummer invoert zoals het op het scherm van het bedieningspaneel wordt weergegeven en niet zoals het in het kopschrift van de ontvangen fax wordt weergegeven. Deze nummers kunnen verschillend zijn.

Nummers verwijderen van de lijst met ongewenste faxnummers

Als u een faxnummer niet meer wilt blokkeren, kunt u het desbetreffende nummer uit de lijst met ongewenste nummers verwijderen.

Nummers uit de lijst met geblokkeerde faxnummers verwijderen

1. Druk in het scherm Start op het printerscherm op de knoppen **Omhoog** en **Omlaag** om **Faxen** te selecteren, en druk dan op **OK**.
2. Selecteer **Instellingen** en daarna **Ongewenste faxen**.
3. Selecteer het nummer dat u wilt verwijderen en selecteer dan **Een nummer verwijderen**.
4. Druk op **OK** om het verwijderen te bevestigen.

Snelkiescodes installeren

U kunt veelgebruikte faxnummers installeren als snelkiescodes. Hiermee kunt u deze nummers snel kiezen via het bedieningspaneel van de printer.

 **TIP:** U kunt voor het maken en beheren van snelkiesnummers niet alleen het bedieningspaneel van de printer gebruiken, maar ook hulpprogramma's die beschikbaar zijn op uw computer, zoals de HP-software die bij de printer wordt geleverd en de geïntegreerde webserver van de printer.

Dit gedeelte bevat de volgende onderwerpen:

- [Snelkiesnummers instellen en wijzigen](#)
- [Snelkiesnummers verwijderen](#)

Snelkiesnummers instellen en wijzigen

U kunt faxnummers als snelkiesnummers opslaan.

Snelkiescodes installeren

1. Druk in het scherm Start op het printerscherm op de knoppen **Omhoog** en **Omlaag** om **Faxen** te selecteren, en druk dan op **OK**.
2. Selecteer **Instellingen** en daarna **Telefoonboek**.
3. Selecteer **Contactpersoon toevoegen**.
4. Voer de naam van de persoon in en selecteer dan **Volgende**.
5. Voer het faxnummer in en selecteer dan **Gereed**.

 **OPMERKING:** Vergeet niet om eventuele pauzes en andere noodzakelijke nummers in te voeren, zoals het kengetal, een toegangscode voor nummers buiten een PBX-systeem (meestal een 9 of 0) of een kengetal voor internationaal bellen.

Snelkiesnummers wijzigen

1. Druk in het scherm Start op het printerscherm op de knoppen **Omhoog** en **Omlaag** om **Faxen** te selecteren, en druk dan op **OK**.
2. Selecteer **Instellingen** en daarna **Telefoonboek**.
3. Selecteer de contactpersoon die u wilt wijzigen en druk op **OK**.
4. Selecteer **Bewerken** en breng dan uw wijzigingen aan in de faxnaam en selecteer dan **Volgende**.
5. Wijzig het faxnummer en selecteer dan **Gereed**.

 **OPMERKING:** Vergeet niet om eventuele pauzes en andere noodzakelijke nummers in te voeren, zoals het kengetal, een toegangscode voor nummers buiten een PBX-systeem (meestal een 9 of 0) of een kengetal voor internationaal bellen.

Snelkiesnummers verwijderen

Snelkiesnummers verwijderen

1. Druk in het scherm Start op het printerscherm op de knoppen **Omhoog** en **Omlaag** om **Faxen** te selecteren, en druk dan op **OK**.
2. Selecteer **Instellingen** en daarna **Telefoonboek**.
3. Selecteer de contactpersoon die u wilt verwijderen en selecteer dan **Verwijderen** om te bevestigen.

Faxinstellingen wijzigen

Als u de stappen uit de Aan-de-slaggids die bij de printer is geleverd hebt voltooid, kunt u in de volgende stappen de basisinstellingen wijzigen of andere faxopties configureren.

- [De faxkopregel instellen](#)
- [De beantwoordingmodus instellen \(automatisch beantwoorden\)](#)
- [Het aantal belsignalen voordat er wordt opgenomen instellen](#)
- [Het belsignaal fax wijzigen voor een specifiek belsignaal](#)
- [Het beltype instellen](#)
- [Opties opnieuw bellen instellen](#)
- [De faxesnelheid instellen](#)
- [Het faxgeluidsvolume instellen](#)

De faxkopregel instellen

De faxkopregel is de regel tekst met uw naam en faxnummer die wordt afgedrukt boven aan elke fax die u verstuurt. HP raadt u aan om het kopschrift in te stellen door de HP-software te gebruiken die bij de printer werd geleverd. U kunt de faxkopregel ook instellen vanaf het bedieningspaneel van de printer, zoals hier wordt beschreven.



OPMERKING: In sommige landen/regio's is de informatie in het faxkopschrift wettelijk vereist.

Het faxkopschrift instellen of wijzigen

1. Druk in het scherm Start op het printerscherm op de knoppen **Omhoog** en **Omlaag** om **Faxen** te selecteren, en druk dan op **OK**.
2. Selecteer **Instellingen** en daarna **Faxkop**.
3. Voer uw eigen naam of uw bedrijfsnaam en het faxnummer in en selecteer vervolgens **Gereed**.

De beantwoordingmodus instellen (automatisch beantwoorden)

De antwoordmodus bepaalt of binnenkomende oproepen door de printer worden beantwoord.

- Schakel de optie **Automatisch antwoorden** in als u wilt dat de printer faxen **automatisch** beantwoordt. Alle binnenkomende oproepen en faxen worden door de printer beantwoord.
- Schakel de optie **Automatisch antwoorden** uit als u faxen **handmatig** wilt ontvangen. U moet zelf aanwezig zijn om de binnenkomende faxoproepen te beantwoorden, anders kan de printer geen faxberichten ontvangen.

De antwoordmodus instellen

1. Druk in het scherm Start op het printerscherm op de knoppen **Omhoog** en **Omlaag** om **Faxen** te selecteren, en druk dan op **OK**.
2. Selecteer **Instellingen**.
3. Selecteer **Automatisch antwoorden**, selecteer **Aan** of **Uit** en druk dan op **OK**.

Het aantal belsignalen voordat er wordt opgenomen instellen

Als u de optie **Automatisch antwoorden** inschakelt, kunt u opgeven na hoeveel belsignalen de binnenkomende oproep automatisch moet worden beantwoord.

De instelling **Hoe vaak overgaan** is belangrijk als er een antwoordapparaat is aangesloten op dezelfde telefoonlijn als de printer omdat het antwoordapparaat de telefoon moet beantwoorden voordat de printer dat doet. Het aantal belsignalen voor beantwoorden moet voor de printer groter zijn dan voor het antwoordapparaat.

Stel bijvoorbeeld uw antwoordapparaat in om te beantwoorden na een laag aantal belsignalen en stel de printer in om te antwoorden na het maximale aantal belsignalen. (Het maximum aantal belsignalen varieert per land/regio.) Bij deze instelling beantwoordt het antwoordapparaat de oproep en bewaakt de printer de lijn. Als de printer faxsignalen detecteert, zal deze de fax ontvangen. Als de oproep een gespreksoproep betreft, zal het antwoordapparaat het binnenkomende bericht opnemen.

Het aantal belsignalen voordat er wordt opgenomen instellen

1. Druk in het scherm Start op het printerscherm op de knoppen **Omhoog** en **Omlaag** om **Faxen** te selecteren, en druk dan op **OK**.
2. Selecteer **Instellingen** en dan **Geavanceerde instellingen**.
3. Selecteer **Instellingen belsignaal** en selecteer dan **Hoe vaak overgaan**.
4. Selecteer het aantal keer rinkelen met de pijltjestoetsen omhoog en omlaag.
5. Selecteer **OK** om de instelling te aanvaarden.

Het belsignaal fax wijzigen voor een specifiek belsignaal

Veel telefoonmaatschappijen bieden een service aan waarbij abonnees voor één telefoonlijn meerdere telefoonnummers krijgen toegewezen die elk hun eigen specifieke belsignalen hebben. Als u zich op deze service abonneert, wordt er aan elk telefoonnummer een ander belsignaal toegekend. U kunt de printer instellen voor het beantwoorden van binnenkomende oproepen die een bepaald belsignaal hebben.

Als u de printer aansluit op een telefoonlijn met specifieke belsignalen, moet u de telefoonmaatschappij verzoeken om twee verschillende belsignalen toe te wijzen aan binnenkomende gespreksoproepen en faxoproepen. HP raadt aan om voor een faxnummer dubbele of drievoudige belsignalen aan te vragen. Als de printer het specifieke belpatroon detecteert, zal deze de oproep beantwoorden en de fax ontvangen.

 **TIP:** U kunt ook de functie voor belpatroondetectie op het bedieningspaneel van de printer gebruiken om een specifiek belsignaal in te stellen. Met deze functie herkent de printer het belpatroon van een binnenkomende oproep en wordt dit belpatroon vastgelegd. Gebaseerd op deze oproep wordt automatisch het specifieke belpatroon bepaald dat door uw telefoonbedrijf aan faxoproepen is toegewezen.

Als deze service niet beschikbaar is, gebruikt u het standaard belpatroon **Alle beltonen**.

 **OPMERKING:** De printer kan geen faxen ontvangen als de hoorn van het toestel met het hoofdtelefoonnummer van de haak is.

Het belpatroon voor beantwoorden van een specifiek belsignaal wijzigen

1. Controleer of de printer is ingesteld om faxoproepen automatisch te beantwoorden.
2. Druk in het scherm Start op het printerscherm op de knoppen **Omhoog** en **Omlaag** om **Faxen** te selecteren, en druk dan op **OK**.

3. Selecteer **Instellingen** en dan **Geavanceerde instellingen**.
4. Selecteer **Instellingen belsignaal** en selecteer dan **Specifiek belsignaal**.
5. Een bericht wordt weergegeven waarin staat dat deze instelling niet moet worden gewijzigd tenzij u meerdere nummers op dezelfde telefoonlijn hebt. Selecteer **Ja** om door te gaan.
6. Voer een van de volgende handelingen uit:
 - Raak het belpatroon aan dat door uw telefoonbedrijf aan faxoproepen is toegewezen.
-of-
 - Selecteer **Automatisch detecteren** en volg de instructies op het bedieningspaneel van de printer.

 **OPMERKING:** Als de functie Belpatroondetectie het belpatroon niet kan detecteren of als u de functie annuleert voordat de detectie is voltooid, wordt het belpatroon automatisch ingesteld op de standaardwaarde, namelijk **Alle belsignalen**.

 **OPMERKING:** Indien u een PBX-telefoonsysteem gebruikt met verschillende oproeppatronen voor interne en externe oproepen, moet u het faxnummer oproepen via een extern nummer.

Het beltype instellen

Gebruik deze procedure om toonkiezen of pulskiezen in te stellen. De standaardinstelling is **Toon**. Wijzig deze instelling niet tenzij u zeker weet dat uw telefoonlijn niet geschikt is voor toonkiezen.

 **OPMERKING:** De optie pulskeuze is niet beschikbaar in alle landen of regio's.

Het kiessysteem instellen

1. Druk in het scherm Start op het printerscherm op de knoppen **Omhoog** en **Omlaag** om **Faxen** te selecteren, en druk dan op **OK**.
2. Selecteer **Instellingen** en dan **Geavanceerde instellingen**.
3. Selecteer **Kiestype**, selecteer **Toonkiezen** of **Pulskiezen** en druk dan op **OK**.

Opties opnieuw bellen instellen

Als de printer een fax niet kon verzenden omdat het ontvangende faxapparaat niet antwoordde of bezet was, probeert de printer opnieuw te bellen op basis van de instellingen van de opties Opnieuw zenden bij in gesprek en Opnieuw zenden bij geen gehoor. Gebruik de volgende procedure om de opties aan of uit te schakelen.

- **Indien bezet:** Als deze optie is ingeschakeld, kiest de printer automatisch opnieuw wanneer de lijn bezet is. De fabrieksinstelling van deze optie is **Opnieuw kiezen**.
- **Indien geen antwoord:** Als deze optie is ingeschakeld, kiest de printer automatisch opnieuw wanneer het ontvangende faxapparaat niet antwoordt. De fabrieksinstelling van deze optie is **Niet opnieuw kiezen**.

De opties opnieuw bellen instellen

1. Druk in het scherm Start op het printerscherm op de knoppen **Omhoog** en **Omlaag** om **Faxen** te selecteren, en druk dan op **OK**.
2. Selecteer **Instellingen** en selecteer **Automatisch opnieuw kiezen**.
3. Selecteer de geschikte optie en druk dan op **OK**.

De faxesnelheid instellen

U kunt de gebruikte faxesnelheid instellen voor de communicatie tussen uw printer en overige faxapparaten tijdens het verzenden en ontvangen van faxberichten.

Als u een van de volgende opties gebruikt, is het wellicht nodig om de faxesnelheid te verlagen:

- Een Internet-telefoonservice
- Een PBX-systeem
- Fax op Voice over Internet-protocol (VoIP)
- Een integrated services digital network

Probeer een lagere **Faxesnelheid** als u problemen ondervindt bij het verzenden en ontvangen van faxen. De volgende tabel biedt de mogelijke faxesnelheden.

Instelling faxesnelheid	Faxesnelheid
Snel	v.34 (33600 bps)
Normaal	v.17 (14400 bps)
Langzaam	v.29 (9600 bps)

De faxesnelheid instellen

1. Druk in het scherm Start op het printerscherm op de knoppen **Omhoog** en **Omlaag** om **Faxen** te selecteren, en druk dan op **OK**.
2. Selecteer **Instellingen** en dan **Geavanceerde instellingen**.
3. Selecteer **Faxesnelheid**.
4. Selecteer een optie en druk op **OK**.

Het faxgeluidsvolume instellen

Gebruik deze procedure om het volume van de faxgeluiden harder of zachter te maken.

Het geluidsvolume voor faxen instellen

1. Druk in het scherm Start op het printerscherm op de knoppen **Omhoog** en **Omlaag** om **Faxen** te selecteren, en druk dan op **OK**.
2. Selecteer **Instellingen** en dan **Geavanceerde instellingen**.

3. Selecteer **Belinstellingen** en selecteer dan **Geluidsvolume voor faxen**.
4. Selecteer **Zacht, Luid** of **Uit** en druk dan op **OK**.

Faxen en digitale telefoonservices

Veel telefoonbedrijven bieden hun klanten digitale telefoonservices, zoals de volgende services:

- DSL: U hebt een DSL-service (Digital Subscriber Line) via uw telefoonmaatschappij. (DSL wordt in uw land/regio mogelijk ADSL genoemd.)
- PBX: Een PBX-telefoonsysteem (Private Branch eXchange).
- ISDN: Een ISDN-systeem (integrated services digital network).
- VoIP: Een goedkope telefoonservice die u de mogelijkheid biedt faxen met uw printer te ontvangen en te verzenden via internet. Deze methode wordt Fax op Voice over Internet-protocol (VoIP) genoemd.

Zie [Fax op Voice over Internet Protocol op pagina 63](#) voor meer informatie.

HP-printers zijn specifiek ontworpen voor gebruik van traditionele analoge telefoondiensten. In een digitale telefoonomgeving (zoals DSL/ADSL, PBX of ISDN) moet u eventueel digitaal-naar-analoog filters of converters gebruiken bij het instellen van de printer voor faxen.



OPMERKING: HP garandeert niet dat de printer compatibel zal lopen met alle digitale servicelijnen of providers, in alle digitale omgevingen of met alle digitaal-naar-analoog converters. We raden steeds aan om met uw telefoonoperator rechtstreeks de correcte instelopties op basis van hun lijndiensten te bespreken.

Fax op Voice over Internet Protocol

U kunt mogelijk inschrijven op een goedkope telefoonservice waarmee u faxen kunt verzenden en ontvangen met uw printer via internet. Deze methode wordt Fax op Voice over Internet-protocol (VoIP) genoemd.

De volgende punten zijn tekenen dat u waarschijnlijk een VoIP-service gebruikt.

- Kies een speciale toegangscode samen met het faxnummer.
- een IP-converter hebt om verbinding te maken met Internet; deze biedt ook analoge telefoonpoorten voor de faxlijn.

 **OPMERKING:** U kunt uitsluitend faxen verzenden en ontvangen door een telefoonsnoer aan te sluiten op de 1-LINE-poort op de printer. Dit betekent dat de verbinding met het Internet tot stand moet worden gebracht via een converter (die is uitgerust met een gewone analoge telefooningangen voor de fax) of via uw telefoonmaatschappij.

 **TIP:** De ondersteuning voor traditionele faxverzending via een IP-telefoonsysteem is vaak beperkt. Als u problemen ondervindt bij het verzenden van faxen, kunt u proberen om de faxesnelheid te verlagen of de foutcorrectiemodus (ECM, Error Correction Mode) voor het faxen uit te schakelen. Als u de foutcorrectiemodus echter uitschakelt, kunt u geen faxen in kleur meer verzenden of ontvangen.

Zie [De faxesnelheid instellen op pagina 60](#) voor meer informatie over het wijzigen van de faxesnelheid. Zie [Fax verzenden in foutcorrectiemodus op pagina 50](#) voor meer informatie over de foutcorrectiemodus (ECM).

Als u vragen hebt over internetfaxen, neem dan contact op met de ondersteuningsafdeling van uw internetfaxdienst of met uw lokale serviceprovider voor meer begeleiding.

Gebruikrapporten

U kunt de printer zodanig instellen dat foutrapporten en bevestigingsrapporten automatisch worden afgedrukt voor elk faxbericht dat u verzendt en ontvangt. U kunt desgewenst ook handmatig printstelsysteemrapporten afdrukken; deze rapporten bevatten nuttige informatie over de printer.

Standaard is de printer zodanig ingesteld dat er alleen een rapport wordt afgedrukt als zich een probleem voordoet bij het verzenden of ontvangen van een fax. Na het verzenden van een faxbericht verschijnt er kort een bericht op het scherm van het bedieningspaneel met de mededeling dat het faxbericht goed is verzonden.



OPMERKING: Als de rapporten niet leesbaar zijn, kunt u de geschatte inktniveaus controleren vanuit het bedieningspaneel of de HP-software.



OPMERKING: Waarschuwingen en indicatorlampjes voor het inktniveau bieden uitsluitend schattingen om te kunnen plannen. Wanneer u een waarschuwing voor een laag inktniveau krijgt, overweeg dan om een vervangende cartridge klaar te houden om eventuele afdrukvertragingen te vermijden. U hoeft de inktpatronen pas te vervangen als u wordt gevraagd dit te doen.



OPMERKING: Controleer of de printkoppen en inktcartridges in goede staat verkeren en goed zijn geïnstalleerd. Zie [Met cartridges werken op pagina 75](#) voor meer informatie.

Dit gedeelte bevat de volgende onderwerpen:

- [Bevestigingsrapporten voor faxen afdrukken](#)
- [Het faxlogboek weergeven en afdrukken](#)
- [Druk de details van de laatste faxtransactie af.](#)
- [Een rapport beller-ID's afdrukken](#)
- [De belgeschiedenis weergeven](#)

Bevestigingsrapporten voor faxen afdrukken

Indien u een gedrukte bevestiging wilt wanneer uw faxen succesvol werden verzonden, volgt u deze instructies om de faxbevestiging mogelijk te maken **voor** u faxen verzendt.

De standaardinstelling voor faxbevestiging is **Alleen fouten**.

Faxbevestiging inschakelen

1. Druk in het scherm Start op het printerscherm op de knoppen **Omhoog** en **Omlaag** om **Faxen** te selecteren, en druk dan op **OK**.
2. Selecteer **Instellingen**, selecteer **Geavanceerde Instellingen** en selecteer dan **Faxbevestiging**.
3. Selecteer een van de volgende opties en druk op **OK**.

Uit	Er wordt geen bevestigingsrapport afgedrukt wanneer u faxen verzendt en ontvangt.
Na verzenden van fax	Er wordt een bevestigingsrapport afgedrukt voor elke fax die u verzendt.
Na ontvangen van fax	Er wordt een bevestigingsrapport afgedrukt voor elke fax die u ontvangt.

Altijd aan	Er wordt een bevestigingsrapport afgedrukt voor elke fax die u verzendt of ontvangt.
Alleen fouten	Hiermee wordt een bevestigingsrapport afgedrukt voor elke fout bij het faxen. Dit is de standaardinstelling.

Het faxlogboek weergeven en afdrukken

U kunt een logboek afdrukken met de faxen die door de printer zijn ontvangen en verzonden.

Het faxlogboek afdrukken vanaf het bedieningspaneel van de printer

1. Druk in het scherm Start op het printerscherm op de knoppen **Omhoog** en **Omlaag** om **Faxen** te selecteren, en druk dan op **OK**.
2. Selecteer **Instellingen**, selecteer **Geavanceerde Instellingen** en selecteer dan **Faxrapporten**.
3. Selecteer **Faxlog** en druk dan op **OK**.

Druk de details van de laatste faxtransactie af.

Het rapport Laatste faxtransactie drukt de details af van de laatste faxtransactie. Details zijn onder andere het faxnummer, het aantal pagina's en de faxstatus.

Het rapport Laatste faxtransactie afdrukken

1. Druk in het scherm Start op het printerscherm op de knoppen **Omhoog** en **Omlaag** om **Faxen** te selecteren, en druk dan op **OK**.
2. Selecteer **Instellingen**, selecteer **Geavanceerde Instellingen** en selecteer dan **Faxrapporten**.
3. Selecteer **Laatste transactierapport** en druk dan op **OK**.

Een rapport beller-ID's afdrukken

Gebruik de volgende procedure om een lijst af te drukken van Beller-ID faxnummers.

Een rapport geschiedenis beller-ID's afdrukken

1. Druk in het scherm Start op het printerscherm op de knoppen **Omhoog** en **Omlaag** om **Faxen** te selecteren, en druk dan op **OK**.
2. Selecteer **Instellingen**, selecteer **Geavanceerde Instellingen** en selecteer dan **Faxrapporten**.
3. Selecteer **Rapport beller-id** en druk op **OK**.

De belgeschiedenis weergeven

Gebruik de volgende procedure om een lijst met alle oproepen vanaf de printer af te drukken.

De belgeschiedenis weergeven

1. Druk in het scherm Start op het printerscherm op de knoppen **Omhoog** en **Omlaag** om **Faxen** te selecteren, en druk dan op **OK**.
2. Selecteer **Instellingen** en daarna **Ongewenste faxen**.
3. Selecteer **Een nummer toevoegen**, selecteer **Uit oproepgeschiedenis** en druk dan op **OK**.

Tips voor geslaagde fax

- Plaats het origineel met de afdrukkzijde naar beneden tegen de rechterbenedenhoek van de glasplaat of met de afdrukkzijde naar boven in de ADF.

Zie [Origineel plaatsen op pagina 33](#) voor meer informatie over het plaatsen van het origineel.

- Reinig het scannerglas en zorg ervoor dat er geen vuil meer aan kleeft.
- Activeer de **Foutcorrectiemodus** (ECM) om kleurenfaxen te verzenden.

Voor meer informatie over het inschakelen van de ECM, zie [Fax verzenden in foutcorrectiemodus op pagina 50](#).

- Als het faxgeheugen vol is, ontvangt de printer geen faxen meer, totdat u de faxen in het geheugen afdrukt of verwijdert.

Zie [Ontvangen faxen vanuit het geheugen afdrukken op pagina 52](#) voor meer informatie over het opnieuw afdrukken van faxen uit het geheugen.

- U kunt de printer instellen voor het beantwoorden van binnenkomende oproepen met een specifiek belsignaal. Gebruik deze functie alleen als u zich hebt ingeschreven voor de service, waarmee u verschillende telefoonnummers op een telefoonlijn van uw serviceprovider kunt gebruiken.

7 Webservices gebruiken

- [HP ePrint](#)
- [HP afdrukbare media gebruiken](#)
- [Gebruik de ePrintCenter website](#)
- [Tips voor het gebruik van Webservices](#)

HP ePrint

HP ePrint is een gratis service van HP waarmee u op elk gewenst moment en vanaf elke locatie kunt afdrukken op uw printer met internetaansluiting. Het is zo eenvoudig als een e-mail sturen naar het e-mailadres dat is toegekend aan uw printer wanneer u Webservices op de printer activeert. Er zijn geen speciale stuurprogramma's of software nodig. Als u een e-mail kunt versturen, kunt u met HP ePrint vanaf elke locatie documenten afdrukken.

Zodra u zich hebt geregistreerd voor een account op ePrintCenter (www.hp.com/go/ePrintCenter), kunt u zich aanmelden om uw HP ePrint taakstatus te bekijken, uw HP ePrint-printerwachtrij te beheren, in te stellen wie uw e-mailadres voor de HP ePrint-printer mag gebruiken om af te drukken en hulp voor HP ePrint te krijgen.

HP ePrint biedt de mogelijkheid om op elk ogenblik en vanaf elke locatie documenten af te drukken met uw printer voorbereid voor HP ePrint.

Om HP ePrint te gebruiken, moet u beschikken over het volgende:

- Een computer of mobiel toestel met internet en e-mail.
- Een printer met HP ePrint waarop Webservices is geactiveerd.

 **OPMERKING:** Uw e-mail wordt afgedrukt zodra deze wordt ontvangen. Net zoals met elke e-mail is er geen enkele garantie of en wanneer deze wordt ontvangen. U kunt de afdrukstatus controleren op ePrintCenter (www.hp.com/go/ePrintCenter).

 **OPMERKING:** Documenten, die via HP ePrint worden afgedrukt, kunnen er anders uitzien dan het origineel. De stijl, de opmaak en het tekstverloop kunnen verschillen van het originele document. Voor documenten die op een hogere kwaliteit moeten worden afgedrukt (zoals bijvoorbeeld wettelijke documenten), adviseren we u het document af te drukken via de softwaretoepassing op uw computer, waar u beter kunt bepalen hoe uw afdruk eruit moet zien.

 **TIP:** Surf naar ePrintCenter (www.hp.com/go/ePrintCenter) voor meer informatie over het beheren en configureren van HP ePrint-instellingen en over de nieuwste functies.

Afdrukken met HP ePrint

1. Webservices inschakelen.
 - a. Druk op het bedieningspaneel van de printer op de knop **ePrint**.
 - b. Ga akkoord met de Gebruiksvoorwaarden en volg dan de instructies op het scherm om Webservices in te schakelen.
 - c. Druk de ePrint-informatiepagina af en volg de instructies op de pagina om te registreren voor een HP ePrint-account.

2. Open de e-mailtoepassing op uw computer of mobiel toestel.

 **OPMERKING:** Voor meer informatie over het gebruik van de e-mailtoepassing op uw computer of mobiel toestel, raadpleegt u de documentatie die bij de toepassing is geleverd.

3. Maak een nieuw e-mailbericht aan en voeg het bestand toe dat u wilt afdrukken.
4. Voer het e-mailadres van de printer in in de regel "Naar" van het e-mailbericht en selecteer vervolgens "Verzenden".

 **OPMERKING:** Neem geen e-mailadres op in het veld "Bcc"; dit veld moet leeg blijven. Indien het veld "Bcc" het e-mailadres of het printeradres bevat, zal de taak niet worden afgedrukt.

Het e-mailadres van de printer opzoeken

1. Druk op de knop **ePrint** op het bedieningspaneel. U ziet het menu **Instellingen webservices** op het printerbeeldscherm.
2. Selecteer **E-mailadres weergeven** op het printerbeeldscherm om het e-mailadres van de printer te bekijken.

 **TIP:** Om het e-mailadres aan te passen, selecteert u de **Infoblad afdrukken** in het menu **Webservice-instellingen** op het printerbeeldscherm. De printer drukt een informatiepagina af waarin de printercode en de instructies worden afgedrukt om het e-mailadres van de printer aan te passen.

Om ePrint uit te schakelen.

1. Druk op de knop **ePrint** op het bedieningspaneel. U ziet het menu **Instellingen webservices** op het printerbeeldscherm.
2. Selecteer **ePrint** op het printerbeeldscherm en selecteer dan **Uit**.

HP afdrukbare media gebruiken

HP afdrukbare media, een gratis service van HP, biedt u een brede waaier aan nieuws, recepten, zakelijke tips, inkleurpagina's, puzzels, gepersonaliseerde bonnen en meer - rechtstreeks naar uw printer, volgens uw planning. Blader door een reeks opties, waaronder topmerken, om de inhoud te vinden die u zoekt en af te drukken zoals u dat graag hebt. U kunt onmiddellijk de afdrucken krijgen die u zoekt, of, zoals bij bepaalde afdrukbare bestanden, u kunt instellen dat ze automatisch worden geleverd op de datum en tijd die u wilt.

Vooraf opgemaakte inhoud specifiek ontworpen voor uw printer betekent geen tekst of afbeeldingen die wegvallen en geen extra pagina's met slechts een tekstregel.



OPMERKING: Om HP afdrukbare media te gebruiken, moet de printer verbonden zijn met een netwerk met internettoegang, en u moet zich registreren voor deze service. De beschikbaarheid van afdrukbare media verschilt van land tot land, op basis van taal en overeenkomsten en u moet eventueel de firmware upgraden.

Ga voor meer informatie naar www.hp.com/go/ePrintCenter. Op sommige printers en websites worden HP afdrukbare media eventueel ook Print Apps genoemd.

Gebruik de ePrintCenter website

Registreer op de gratis website van HP ePrintCenter om een verhoogde beveiliging in te stellen voor HP ePrint, geef aan welke e-mailadressen naar uw printer. U kunt ook printerupdates, meer HP afdrukbare media en andere gratis diensten aanvragen.

Ga naar de ePrintCenter website voor meer informatie en specifieke voorwaarden: www.hp.com/go/ePrintCenter.

Tips voor het gebruik van Webservices

Gebruik de volgende tips om HP afdrubare media af te drukken en HP ePrint te gebruiken.

Tips om HP afdrubare media af te drukken en HP ePrint te gebruiken

- Ontdek meer over HP afdrubare media om snel en eenvoudig recepten, coupons en andere webinhoud af te drukken. [Klik hier om online te gaan voor meer informatie.](#)

8 Met cartridges werken

- [Geschatte inktniveaus controleren](#)
- [Inktproducten bestellen](#)
- [Kies de juiste inktcartridges](#)
- [Vervang de cartridges](#)
- [Modus enkele cartridge gebruiken](#)
- [Informatie over de cartridgegarantie](#)
- [Tips voor het werken met cartridges](#)

Geschatte inktniveaus controleren

U kunt gemakkelijk de inktniveaus controleren als u wilt nagaan hoe lang de inktcartridge nog kan meegaan. De inktniveaus geven ongeveer aan hoeveel inkt de inktcartridge nog bevatten.

Inktniveaus controleren vanaf het bedieningspaneel van de printer

- Selecteer **Inktniveaus** vanaf het Start-scherm van de printer en druk dan op **OK**. De printer toont dan de huidige inktniveaus.



OPMERKING: Als u het scherm Start niet ziet, drukt u de **Start**-knop in.

Inktniveaus controleren vanuit de printersoftware

1. Ga, afhankelijk van het besturingssysteem, op een van de volgende manieren te werk om printersoftware te openen:
 - **Windows 8:** Klik met de rechtermuisknop op het scherm **Start**, klik op **Alle apps** op de balk App en klik vervolgens op het pictogram met de naam van uw printer.
 - **Windows 7, Windows Vista en Windows XP:** Klik vanaf het bureaublad van de computer op **Start**, selecteer **Alle programma's**, klik op **HP**, klik op **HP Officejet 4630 series** en vervolgens op **HP Officejet 4630 series**.
2. Klik in printersoftware op **Geschatte inktniveaus**.

Inktniveaus controleren vanaf de HP -benodigdheden

1. Open HP -benodigdheden.

U vindt HP -benodigdheden in de map **Hewlett-Packard** in de map **Toepassingen** op het hoogste niveau van de harde schijf.

2. Selecteer HP Officejet 4630 series uit de apparatenlijst linkt van het venster.

3. Klik op **Status benodigdheden**.

Er wordt een schatting van het inktniveau weergegeven.

4. Klik op **Alle instellingen** om terug te keren naar het scherm **Informatie en ondersteuning**.



OPMERKING: Als u een opnieuw gevulde of herstelde printcartridge gebruikt, of een cartridge die in een andere printer werd gebruikt, is de inktniveau-indicator mogelijk onnauwkeurig of onbeschikbaar.



OPMERKING: Waarschuwingen en indicatorlampjes voor het inktniveau bieden uitsluitend schattingen om te kunnen plannen. Wanneer u een waarschuwingsbericht voor een laag inktniveau krijgt, overweeg dan om een vervangcartridge klaar te houden om eventuele afdrukvertragingen te vermijden. U moet de cartridges pas vervangen als de afdrukkwaliteit onaanvaardbaar wordt.



OPMERKING: Inkt uit de cartridges wordt bij het afdrukken op een aantal verschillende manieren gebruikt, waaronder bij het initialisatieproces, waarbij de printer en de cartridges worden voorbereid op het afdrukken, en bij onderhoud aan de printkop, dat ervoor zorgt dat de printsproeiërs schoon blijven en de inkt goed blijft stromen. Daarnaast blijft er wat inkt in de cartridge achter nadat deze is gebruikt. Voor meer informatie gaat u naar www.hp.com/go/inkusage.

Inktproducten bestellen

Zoek het goede cartridgenummer voordat u cartridges besteld.

Het cartridgenummer op de printer zoeken

- Het cartridgenummer staat in de cartridgetoegangsklep.



Het cartridgenummer in de printersoftware zoeken

1. Afhankelijk van het besturingssysteem dat u gebruikt, gaat u op een van de volgende manieren te werk om de printersoftware te openen:
 - **Windows 8:** Klik met de rechtermuisknop op het scherm **Start**, klik op **Alle apps** op de balk App en klik vervolgens op het pictogram met de naam van uw printer.
 - **Windows 7, Windows Vista en Windows XP:** Klik vanaf het bureaublad van de computer op **Start**, selecteer **Alle programma's**, klik op **HP**, klik op **HP Officejet 4630 series** en vervolgens op **HP Officejet 4630 series**.
2. Het juiste cartridgenummer verschijnt wanneer u deze koppeling gebruikt.
Klik in printersoftware op **Shop** en dan **Online printerbenodigdheden bestellen**.

Het bestelnummer van de printcartridge opzoeken

1. Open HP -benodigdheden.

 **OPMERKING:** U vindt HP -benodigdheden in de map **Hewlett-Packard** in de map **Toepassingen** op het hoogste niveau van de harde schijf.

2. Klik op **Voorraadinformatie**.

Het bestelnummer van de printcartridge wordt weergegeven.

3. Klik op **Alle instellingen** om terug te keren naar het scherm **Informatie en ondersteuning**.

Om originele HP-producten te bestellen voor de HP Officejet 4630 series gaat u naar www.hp.com/buy/supplies. Selecteer uw land/regio wanneer dit wordt gevraagd, volg de aanwijzingen om uw product te selecteren en klik vervolgens op een van de koppelingen voor bestellingen op de pagina.

 **OPMERKING:** Online inktcartridges bestellen is niet in alle landen/regio's mogelijk. Als het niet mogelijk is in uw land/regio, kunt u nog steeds informatie over de toebehoren bekijken en een lijst afdrucken als referentie bij het winkelen bij een plaatselijke HP-verkoper.

Kies de juiste inktcartridges

HP raadt aan originele inktcartridges van HP te gebruiken. Originele HP-inktkartridges zijn ontworpen en getest met HP-printers, zodat u telkens weer schitterende resultaten kunt bereiken.

Vervang de cartridges

De cartridges vervangen

1. Controleer dat de stroom is ingeschakeld.
2. Verwijder de cartridge.
 - a. Open de toegangsklep van de printcartridges.



Wacht totdat de wagen rechts staat.

- b. Til het lipje op de cartridge op en verwijder de cartridge uit de sleuf.

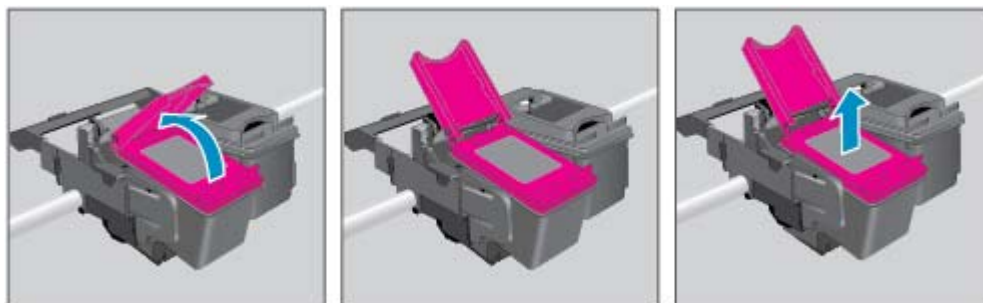

3. Plaats een nieuwe cartridge.
 - a. Haal de cartridge uit de verpakking.



- b. Verwijder de plastic tape door middel van het lipje.

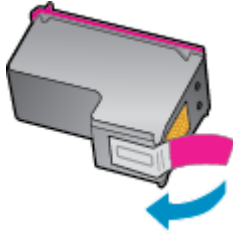

- c. Plaats de nieuwe cartridge schuin in de sleuf onder het geopende lipje, druk het lipje omlaag wanneer de cartridge vastklikt.

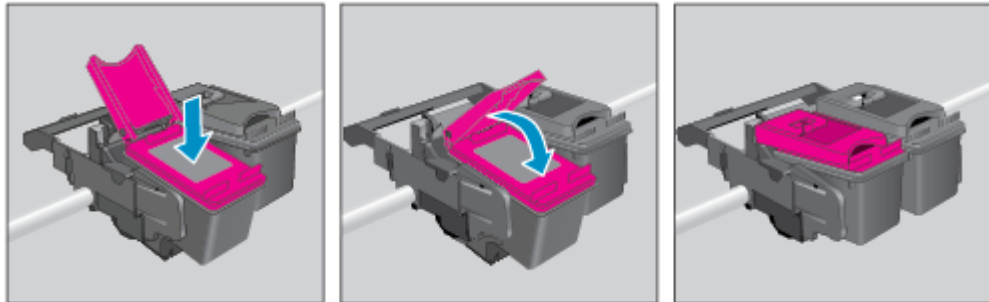

- d. Sluit de toegangsklep voor de cartridges.



4. Plaats gewoon papier en druk de uitlijningspagina af.
5. Leg de uitlijningspagina met de afdrukkzijde naar beneden in de rechterhoek vooraan het glas, sluit de klep en druk dan op **OK** om het uitlijnen te voltooien.

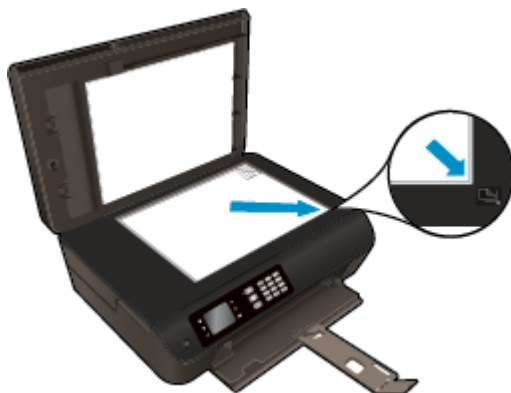

Modus enkele cartridge gebruiken

Gebruik de modus enkele cartridge om de HP Officejet 4630 series te gebruiken met slechts 1 inktcartridge. De modus enkele cartridge wordt geactiveerd wanneer een inktcartridge uit de wagen met de inktcartridges is verwijderd.



OPMERKING: Wanneer de HP Officejet 4630 series in de modus enkele cartridge werkt, wordt een bericht weergegeven op het printerscherm. Als het bericht verschijnt terwijl er twee printcartridges in de printer zijn geïnstalleerd, controleer dan of de beschermende plastic tape van beide inktcartridges is verwijderd. Wanneer de contacten van een inktcartridge worden bedekt door de plastic tape, kan de printer niet vaststellen dat de inktcartridge werd geïnstalleerd.

Modus met een enkele cartridge afsluiten

- Plaats zowel de zwarte cartridges als de driekleurencartridges in de HP Officejet 4630 series om de modus enkele cartridge te verlaten.

Informatie over de cartridgegarantie

De garantie op HP-cartridges is van toepassing wanneer de printer wordt gebruikt in combinatie met de daarvoor bedoelde HP-printer. Deze garantie geldt niet voor HP-inktproducten die zijn nagevuld, werden nagemaakt, gerepareerd, verkeerd werden gebruikt of waaraan is geknoeid.

Gedurende de garantieperiode is het product gedekt zolang de HP-inkt niet is opgebruikt en de uiterste garantiedatum nog niet werd bereikt. De uiterste garantiedatum in JJJJ/MM/DD-indeling bevindt zich op de inktcartridge, zoals hieronder weergegeven:

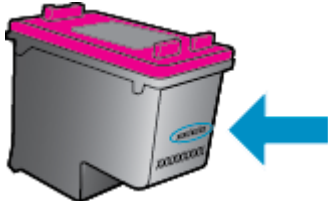

Raadpleeg de gedrukte documentatie die met de printer is meegeleverd voor de HP-verklaring inzake beperkte garantie.

Tips voor het werken met cartridges

Gebruik de volgende tips om met cartridges te werken:

- Om de cartridges te beschermen tegen uitdroging, moet u altijd de printer uitschakelen met de **Aan**-knop en wachten tot het lampje van de **Aan**-knop dooft.
- Open de verpakking niet en verwijder de beschermkap niet tot u de cartridge kunt installeren. Door de beschermkap op de cartridge te houden voorkomt u dat de inkt verdampt.
- Plaats de cartridges in de juiste sleuven. Stem de kleur en het pictogram van iedere cartridge af op de kleur en het pictogram voor iedere sleuf. Zorg ervoor dat beide cartridges op hun plaats klikken.
- Lijn de inktcartridges uit voor een optimale afdrukkwaliteit. Zie [De afdrukkwaliteit verbeteren op pagina 102](#) voor meer informatie.
- Als u op het scherm Geschatte inktniveaus ziet dat een of beide cartridges bijna leeg zijn, zorg dan voor een vervangende cartridge om te voorkomen dat u zonder raakt en niet meer kunt afdrukken. U hoeft de printcartridges niet te vervangen voor de afdrukkwaliteit onaanvaardbaar wordt. Zie [Vervang de cartridges op pagina 79](#) voor meer informatie.
- Als u een cartridge verwijdert, moet u deze zo snel mogelijk vervangen. Buiten de printer zal een cartridge snel uitdrogen als deze niet wordt beschermd.

9 Verbinding

- [Wi-Fi Protected Setup \(WPS – vereist een WPS-router\)](#)
- [Gewone draadloze verbinding \(vereist router\)](#)
- [USB-verbinding \(verbinding zonder netwerk\)](#)
- [De verbinding wijzigen van een USB-verbinding in een draadloze verbinding](#)
- [Draadloos met de printer verbinden zonder router](#)
- [Tips voor de instelling en het gebruik van een netwerkprinter](#)
- [Geavanceerde hulpmiddelen voor printerbeheer \(voor netwerkprinters\)](#)

Wi-Fi Protected Setup (WPS – vereist een WPS-router)

 **OPMERKING:** Zorg ervoor dat de HP-software die bij de printer en de netwerkschijven van de printer is geleverd, is geïnstalleerd.

Om de HP Officejet 4630 series op een draadloos netwerk aan te sluiten met een Wi-Fi Protected Setup (WPS), hebt u het volgende nodig:

- Een draadloos 802.11b/g/n-netwerk met een draadloos toegangspunt of een WPS-draadloze router.

 **OPMERKING:** De HP Officejet 4630 series ondersteunt enkel verbindingen met 2.4GHz.

- Routers die WPS ondersteunen, hebben vaak een (WPS)-knop.
- Als u de WPS PIN-methode gebruikt om de draadloze verbinding in te stellen, moet de computer zijn verbonden met het draadloze netwerk waarop u de HP Officejet 4630 series

Gebruik de methode PBC (drukknop)

1. Houd **Draadloos** op de printer ten minste drie seconden ingedrukt, totdat het lampje van de draadloze verbinding begint te knipperen. Als het lampje knippert hebt u twee minuten de tijd om op de WPS-knop op de router te drukken.
2. Druk op de Wi-Fi Protected Setup (WPS)-knop voor uw router.

 **OPMERKING:** Het product start een timer voor ongeveer twee minuten terwijl de draadloze verbinding tot stand wordt gebracht.

PIN-methode

1. Druk op de knop **Draadloos** op de printer om het menu Draadloos te openen. Indien de printer afdrukt in foutstatus, of een kritieke taak uitvoert, moet u wachten tot deze taak is afgelopen of tot de fout is opgelost voor u op de **Draadloos** knop drukt.
2. Selecteer **Instellingen** in het menu op het printerbeeldscherm.
3. Selecteer **Wi-Fi Protected Setup** op het printerbeeldscherm.
4. Selecteer **PIN** als u dat wordt gevraagd en volg dan de instructies op het scherm.

 **OPMERKING:** De printer begint een timer voor ongeveer vier minuten waarin de overeenkomstige knop op het netwerktoestel moet worden ingedrukt of de router PIN moet worden ingevoerd op de routerconfiguratiepagina.

Gewone draadloze verbinding (vereist router)

Om de HP Officejet 4630 series aan te sluiten op een ingebouwd draadloos WLAN 802.11-netwerk, hebt u het volgende nodig:

- Een draadloos 802.11b/g/n-netwerk met een draadloos toegangspunt of een draadloze router.



OPMERKING: De HP Officejet 4630 series ondersteunt enkel verbindingen met 2.4GHz.

- De computer moet zijn aangesloten op het draadloze netwerk waarop u de HP Officejet 4630 series wilt installeren.
- Netwerknamen (SSID).
- WEP-sleutel of WPA-toegangscodes (indien nodig).

De printer aansluiten

1. Druk op de knop **Draadloos** op het bedieningspaneel van de printer en selecteer **Instellingen**.
2. Scroll om de **wizard Draadloos instellen** te selecteren en druk op **OK**.
3. Volg de instructies op het scherm om de draadloze verbinding in te stellen.
4. Plaats de printersoftware-cd in het cd-rom-station van de computer.
5. Volg de instructies op het scherm om de printersoftware te installeren.

Een nieuwe printer aansluiten

Als u de printer niet hebt aangesloten op uw computer, of u wilt een andere nieuwe printer van hetzelfde model aansluiten op uw computer, kunt u de functie **Een nieuwe printer aansluiten** gebruiken om verbinding te maken.



OPMERKING: Gebruik deze methode als u de printersoftware al installeerde.

1. Druk op de knop **Draadloos** op het bedieningspaneel van de printer en selecteer **Instellingen**.
2. Scroll om de **wizard Draadloos instellen** te selecteren en druk op **OK**.
3. Volg de instructies op het scherm om de draadloze verbinding in te stellen.
4. Ga, afhankelijk van het besturingssysteem, op een van de volgende manieren te werk.
 - **Windows 8:** In het **Start**-scherm klikt u met de rechtermuisknop op het scherm. Klik op **Alle apps** in de app-balk.
 - **Windows 7, Windows Vista en Windows XP:** Klik vanaf het bureaublad van de computer op **Start**, selecteer **Alle programma's**, klik op **HP** en vervolgens op **HP Officejet 4630 series**.
5. Selecteer **Printerinstellingen en softwareselectie**.
6. Selecteer **Een nieuwe printer aansluiten**. Volg de aanwijzingen op het scherm op.

Een nieuwe printer aansluiten

1. Selecteer in **Systeemvoorkeuren Afdrukken & faxen**.
2. Klik op **+** onderaan de printerlijst links.
3. Selecteer de nieuwe printer uit de lijst.

Netwerkinstellingen wijzigen

Om de instellingen voor de draadloze verbinding van de printer te wijzigen, start dan de Wizard Draadloze verbinding maken.

Om meer geavanceerde instellingen te wijzigen,



OPMERKING: kan alleen de persoon die uw netwerk beheert de geavanceerde instellingen wijzigen.

1. Druk op de knop **Draadloos** op het bedieningspaneel van de printer en selecteer **Instellingen**.
2. Scroll om **Geavanceerde instellingen** te selecteren.
3. Selecteer het te wijzigen item uit het menu **Geavanceerde instellingen**.
4. Volg de aanwijzingen op het scherm op.

USB-verbinding (verbinding zonder netwerk)

De HP Officejet 4630 series ondersteunt een USB 2.0 HS-poort voor aansluiting op een computer.



OPMERKING: Webservices zijn niet beschikbaar met een rechtstreekse USB-verbinding.

De printer met een USB-kabel aansluiten:

1. Plaats de cd met de printersoftware in het cd-rom-station van de computer.



OPMERKING: Sluit de USB-kabel niet op de printer aan voordat u daarom wordt gevraagd.

2. Volg de aanwijzingen op het scherm op. Zodra u dit wordt gevraagd, verbindt u de printer met de computer door **USB** te selecteren in het scherm **Verbindingsopties**.
3. Volg de aanwijzingen op het scherm op.

Indien de printersoftware werd geïnstalleerd, zal de printer werken als een plug-and-play-apparaat. Indien de software niet werd geïnstalleerd, moet u de cd plaatsen die bij de printer werd geleverd. Volg dan de instructies op het scherm.

De verbinding wijzigen van een USB-verbinding in een draadloze verbinding

Indien u bij installatie van de printer de software installeerde met een USB-kabel, rechtstreekse verbinding computer-printer, kunt u gemakkelijk overschakelen naar een draadloze netwerkverbinding. Daarvoor hebt u een draadloos 802.11b/g/n-netwerk nodig met een draadloze router of draadloos toegangspunt.



OPMERKING: De HP Officejet 4630 series ondersteunt enkel verbindingen met 2.4GHz.

Voor u van een USB-aansluiting omschakelt naar een draadloos netwerk moet u ervoor zorgen dat:

- De printer is aangesloten op uw computer met de USB-kabel tot u wordt gevraagd om de kabel af te koppelen.
- De computer is aangesloten op het draadloze netwerk waarop u de printer wilt installeren.

De verbinding van een USB-verbinding in een draadloze verbinding wijzigen

1. Ga, afhankelijk van het besturingssysteem, op een van de volgende manieren te werk.
 - **Windows 8:** In het **Start**-scherm klikt u met de rechtermuisknop op het scherm. Klik op **Alle apps** in de app-balk.
 - **Windows 7, Windows Vista en Windows XP:** Klik vanaf het bureaublad van de computer op **Start**, selecteer **Alle programma's**, klik op **HP** en vervolgens op **HP Officejet 4630 series**.
2. Selecteer **Printerinstellingen en softwareselectie**.
3. Selecteer **Een USB-aangesloten printer naar draadloos converteren**. Volg de aanwijzingen op het scherm op.

De verbinding van een USB-verbinding in een draadloze verbinding wijzigen

1. Sluit de printer op uw draadloos netwerk aan.
2. Gebruik de **HP-installatie-assistent** in **Toepassingen/Hewlett-Packard/Apparaatbeheer** om de softwareverbinding voor deze printer te wijzigen naar draadloos.

Draadloos met de printer verbinden zonder router

HP Wireless Direct laat u toe om uw Wi-Fi-toestellen zoals computers, smartphones en tablets te rechtstreeks verbinden met uw computer via Wi-Fi met het proces dat u momenteel gebruikt om uw Wi-Fi-toestel te verbinden met nieuwe draadloze netwerken en hotspots. Met Wireless Direct kunt u rechtstreeks draadloos naar de printer afdrucken zonder een draadloze router, vanaf uw toestellen met Wi-Fi-functie.

Draadloos en zonder router een verbinding maken met de printer

1. Selecteer **Wireless Direct** op het scherm Start van het printerscherm en druk dan op **OK**.
2. Selecteer in het menu **Wireless Direct Wireless Direct** en druk danop **OK**.
3. Gebruik de knoppen aan de rechterkant, selecteer **Aan zonder beveiliging** en druk dan op **OK**.

 **TIP:** Als u HP Wireless Direct meer wilt beveiligen en als de computer of het mobiel apparaat WPA2-codering ondersteunt, selecteert u de optie om de beveiliging in te schakelen. Wanneer de beveiliging is ingeschakeld, kunnen alleen gebruikers met het wachtwoord draadloos naar de printer afdrucken. Als u de beveiliging uitschakelt, kan iedereen met een draadloos apparaat binnen het draadloze bereik van de printer een verbinding tot stand brengen met de printer.

4. Druk op de knop naast **Naam weergeven** om de Direct draadloos-naam weer te geven.
5. Als u de beveiliging hebt ingeschakeld, drukt u op de knop naast **Wachtwoord weergeven** om het wachtwoord voor Direct draadloos weer te geven.

 **TIP:** U kunt ook HP Wireless Direct inschakelen vanaf de embedded web server (EWS). Zie [De ingebouwde webserver openen op pagina 93](#) voor meer informatie over het gebruiken van de EWS.

6. Na verbinding te hebben gemaakt met wireless direct, moet u de printersoftware installeren als u een desktop of laptop gebruikt. Als u wilt afdrucken vanaf een mobiel apparaat, dan moet u een compatibele toepassing op uw mobiele apparaat hebben geïnstalleerd. U kunt de printer beginnen te gebruiken via wireless direct als u de printer al via een netwerk hebt geïnstalleerd.

Zie [Afdrukken met HP Wireless Direct op pagina 17](#) voor meer informatie over draadloos afdrucken.

Tips voor de instelling en het gebruik van een netwerkprinter

Gebruik onderstaande tips om een netwerkprinter in te stellen en te gebruiken:

- Wanneer de Wizard draadloos instellen op de printer wordt gestart, zoekt de printer naar draadloze routers. Vervolgens verschijnt een lijst met gevonden netwerken op het printerbeeldscherm.
- Indien uw computer is aangesloten op een Virtual Private Network (VPN), moet u deze loskoppelen van het VPN alvorens toegang te krijgen tot een ander apparaat (waaronder de printer) op uw netwerk.
- Ontdek hoe u uw netwerkbeveiligingsinstellingen zoekt. [Klik hier om online te gaan voor meer informatie.](#)
- Meer informatie over de HP Print and Scan Doctor. [Klik hier om online te gaan voor meer informatie.](#)
- Meer informatie over problemen oplossen bij netwerken. [Klik hier om online te gaan voor meer informatie.](#)
- Ontdek hoe u van een USB-verbinding overschakelt naar een draadloze verbinding. [Klik hier om online te gaan voor meer informatie.](#)
- Ontdek hoe u werkt met uw firewall en antivirussoftware tijdens het installeren van de printer. [Klik hier om online te gaan voor meer informatie.](#)

Geavanceerde hulpmiddelen voor printerbeheer (voor netwerkprinters)

Als de printer op een netwerk is aangesloten, kunt u de geïntegreerde webserver gebruiken om informatie over de status te bekijken, instellingen te wijzigen en de printer vanaf de computer te beheren.

 **OPMERKING:** U hebt mogelijk een wachtwoord nodig om bepaalde instellingen te bekijken of te wijzigen.

U kunt de ingebouwde webserver openen en gebruiken zonder dat u verbinding hebt met het internet. Sommige functies zullen dan echter niet beschikbaar zijn.

- [De ingebouwde webserver openen](#)
- [Over cookies](#)

De ingebouwde webserver openen

U kunt de ingebouwde webserver openen via het netwerk of via Wireless Direct.

De geïntegreerde webserver openen via het netwerk

 **OPMERKING:** De printer moet op een netwerk zijn aangesloten en een IP-adres hebben. Het IP-adres voor de printer vindt u door op de knop **Draadloos** te drukken of door een netwerkconfiguratiepagina af te drukken.

- Typ in een ondersteunde webbrowser op uw computer het IP-adres of de hostnaam die aan de printer is toegewezen.

Als het IP-adres bijvoorbeeld 192.168.0.12 is, typt u het volgende adres in de webbrowser: `http://192.168.0.12`.

Om de geïntegreerde webserver te openen via Wireless Direct

1. Druk op de knop **Draadloos** op het bedieningspaneel van de printer en selecteer **Instellingen**.
2. Als op het scherm staat dat Wireless Direct **Uit** is, selecteer dan **Wireless Direct** en dan **Aan, met beveiliging** of **Aan, zonder beveiliging**.
3. Schakel vanaf uw draadloze computer of mobiel toestel draadloos in, zoek naar en verbind met de naam van Wireless Direct, bijvoorbeeld: HP-Print-XX-Deskjet 3510 series. Indien de beveiliging van Wireless Direct aan staat, voer dan het wachtwoord van Wireless Direct in wanneer u dit wordt gevraagd.
4. In het adresveld van een ondersteunde webbrowser op uw computer typt u het volgende adres in: `http://192.168.223.1`.

Over cookies

De geïntegreerde webserver (EWS) plaatst zeer kleine tekstbestanden (cookies) op uw harde schijf wanneer u aan het browsen bent. Door deze bestanden kan de EWS uw computer herkennen bij uw volgende bezoek. Als u bijvoorbeeld de EWS-taal hebt geconfigureerd, helpt een cookie u onthouden welke taal u hebt gekozen zodat de volgende keer dat u de EWS opent, de pagina's in die taal worden weergegeven. Sommige cookies (zoals de cookie die klantspecifieke voorkeuren opslaat) worden op de computer opgeslagen tot u ze manueel verwijdert.

U kunt uw browser configureren zodat alle cookies worden aanvaard, of u kunt hem configureren zodat u wordt gewaarschuwd telkens wanneer een cookie wordt aangeboden waardoor u cookie per cookie kunt beslissen of u ze al dan niet aanvaardt. U kunt uw browser ook gebruiken om ongewenste cookies te verwijderen.



OPMERKING: Naargelang uw apparaat, schakelt u een of meerdere van de volgende eigenschappen uit als u ervoor kiest cookies uit te schakelen:

- Beginnen waar u de toepassing hebt verlaten (vooral handig wanneer u Installatiewizards gebruikt)
- De taalinstelling van de EWS-browser onthouden
- Naar wens aanpassen van de EWS Start-startpagina

Zie de documentatie die beschikbaar is met uw webbrowser voor informatie over hoe u uw privacy- en cookie-instellingen kunt wijzigen en hoe u cookies kunt bekijken of verwijderen.

10 Een probleem oplossen

Dit gedeelte bevat de volgende onderwerpen:

- [Een papierstoring oplossen](#)
- [De afdrukkwaliteit verbeteren](#)
- [Er kan niet worden afgedrukt](#)
- [Kopieer- en scanproblemen oplossen](#)
- [Faxproblemen oplossen](#)
- [Netwerkproblemen oplossen](#)
- [HP-ondersteuning](#)

Een papierstoring oplossen

Een papierstoring oplossen in de papierdoorgang

Een papierstoring oplossen in de papierbaan.

1. Open de toegangsklep van de printcartridges.



2. Verwijder de achterklep.



3. Verwijder het vastgelopen papier uit de achterrol.

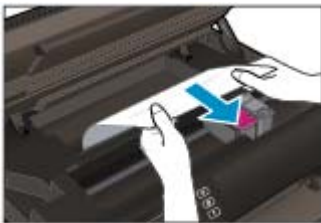

4. Plaats de achterklep terug.



5. Sluit de toegangsklep voor de cartridges.



6. Druk op de **OK** knop op het bedieningspaneel om de taak verder te verwerken.

Verhelp de papierstoring uit de duplexeenheid.

Een papierstoring oplossen in de duplexeenheid

1. Open de toegangsklep van de printcartridges.



2. Verwijder de achterklep.



3. Druk op het gaatje van het deksel van de duplexeenheid om deze op te tillen. Verwijder het vastgelopen papier.



4. Plaats de achterklep terug.



5. Sluit de toegangsklep voor de cartridges.



6. Druk op de **OK** knop op het bedieningspaneel om de taak verder te verwerken.

Verwijder vastgelopen papier in de afdrukzone.

Een papierstoring in de afdrukzone verhelpen

1. Open de toegangsklep van de printcartridges.



2. Trek het vastgelopen papier uit het binnenwerk van de printer.



3. Sluit de toegangsklep voor de cartridges.



4. Druk op de **OK** knop op het bedieningspaneel om de taak verder te verwerken.

Verhelp de papierstoring in de automatische documentinvoer

Een papierstoring in de automatische documentinvoer verhelpen

1. Til de klep van de ADF op.



2. Til het lipje op aan de voorste rand van de ADF.
3. Trek het papier voorzichtig tussen de rollen vandaan.

⚠ VOORZICHTIG: Als het papier scheurt wanneer u het van de rollen verwijdt, moet u de rollen en wieltjes controleren op gescheurde stukjes papier die in de printer kunnen zijn achtergebleven. Als u niet alle stukjes papier uit de printer verwijdt, is de kans groot dat er nieuwe papierstoringen optreden.



4. Sluit de klep van de ADF door het stevig naar beneden te duwen tot het op zijn plek wordt vergrendeld.
5. Druk op de **OK** knop op het bedieningspaneel om de taak verder te verwerken.

[Klik hier voor meer online probleemoplossing](#) indien bovenstaande oplossingen het probleem niet verhelpen.

Papierstoringen voorkomen

- De papierlade mag niet te vol zijn.
- Verwijder regelmatig afgedrukte exemplaren uit de uitvoerlade.
- Zorg dat het papier plat in de papierlade ligt en dat de randen niet omgevouwen of gescheurd zijn.
- Plaats geen verschillende papiersoorten en papierformaten niet in de invoerlade. De gehele stapel papier in de invoerlade dient te bestaan uit dezelfde papiersoort en uit papier van hetzelfde formaat.
- Verschuif de papierbreedtegeleiders in de papierlade totdat deze vlak tegen het papier aanliggen. Zorg dat de papierbreedtegeleiders het papier in de papierlade niet buigen.
- Schuif het papier niet te ver naar voren in de papierlade.
- Voeg geen papier toe tijdens het afdrukken. Als het papier in de printer bijna op is, moet u wachten tot de boodschap "papier is op" verschijnt alvorens papier toe te voegen.

[Klik hier voor meer online probleemoplossing](#) indien bovenstaande oplossingen het probleem niet verhelpen.

De wagen met printcartridges vrijmaken

Verwijder alle voorwerpen, bijvoorbeeld papier, die de wagen met printcartridges blokkeren.

Zie [Een papierstoring oplossen op pagina 96](#) voor meer informatie.



OPMERKING: Gebruik geen gereedschap of andere apparaten om vastgelopen papier te verwijderen. Wees altijd voorzichtig bij het verwijderen van vastgelopen papier in de printer.



[Klik hier voor meer informatie online.](#)

De afdrukkwaliteit verbeteren



OPMERKING: Om de cartridges te beschermen tegen uitdroging, moet u altijd de printer uitschakelen met de **Aan**-knop en wachten tot het lampje van de **Aan**-knop dooft.

1. Zorg dat u originele HP-inktpatronen en door HP aanbevolen papier gebruikt.

Zie [Aanbevolen papiersoorten om af te drukken op pagina 26](#) voor meer informatie.

2. Controleer de printersoftware om na te gaan of u de juiste papiersoort en hebt geselecteerd in de vervolgkeuzelijst **Afdruk materiaal** en de afdrukkwaliteit in de vervolgkeuzelijst **Instelling afdrukkwaliteit**.

Klik in de printersoftware op **Afdrukken, scannen en faxen**, en dan op **Voorkeuren instellen** om de afdrukeigenschappen te openen.

3. Controleer de geschatte inktniveaus om te bepalen of de inkt van de cartridges bijna op is.

Zie [Geschatte inktniveaus controleren op pagina 76](#) voor meer informatie. Overweeg de inktcartridges te vervangen als de inkt bijna op is.

4. Cartridges uitlijnen.

De cartridges uitlijnen vanuit de printersoftware



OPMERKING: Door de cartridges uit te lijnen, weet u zeker dat de afdrukkwaliteit optimaal is. Telkens wanneer u een nieuwe cartridge installeert of vervangt, vraagt de printer u de cartridge uit te lijnen. Als u een eerder verwijderde cartridge opnieuw installeert, zal de HP All-in-One geen bericht weergeven over het uitlijnen van de cartridge. De HP All-in-One onthoudt de uitlijningswaarden voor die inktcartridge, zodat u de inktcartridges niet opnieuw hoeft uit te lijnen.

- a. Plaats ongebruikt, wit standaardpapier van Letter- of A4-formaat in de invoerlade.
- b. Ga, afhankelijk van het besturingssysteem, op een van de volgende manieren te werk om printersoftware te openen:
 - **Windows 8:** Klik met de rechtermuisknop op het scherm **Start**, klik op **Alle apps** op de balk App en klik vervolgens op het pictogram met de naam van uw printer.
 - **Windows 7, Windows Vista en Windows XP:** Klik vanaf het bureaublad van de computer op **Start**, selecteer **Alle programma's**, klik op **HP**, klik op **HP Officejet 4630 series** en vervolgens op **HP Officejet 4630 series**.
- c. Klik in de printersoftware op **Afdrukken, scannen en faxen**, en dan op **Uw printer onderhouden** om toegang te krijgen tot de **Printerwerkset**.
- d. De functie **Printer Werkset** wordt weergegeven.
- e. Klik op **Inktpatronen uitlijnen** op het tabblad **Afdruk services**. De printer drukt een uitlijningspagina af.

- f. Plaats het uitlijningsblad voor cartridges met de bedrukte zijde naar beneden in de rechterbenedenhoek op de scanplaat.

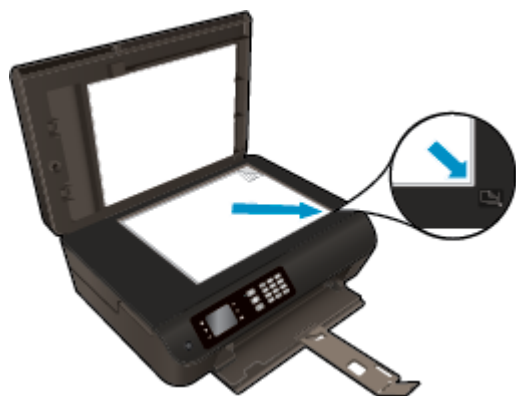

- g. Volg de instructies op het printerbeeldscherm om de cartridges uit te lijnen. U kunt de uitlijningspagina opnieuw gebruiken of weggooien.

De printer uitlijnen vanaf het printerbeeldscherm

- a. Druk in het scherm Start op het printerscherm op de knoppen **Omhoog** en **Omlaag** om **Extra** te selecteren, en druk dan op **OK**.



OPMERKING: Als u het scherm Start niet ziet, drukt u de **Start**-knop in.

- b. In het menu **Extra** op het printerbeeldscherm selecteert u **Printer uitlijnen**. Volg de aanwijzingen op het scherm op.

5. Druk een diagnostiekpagina af als de inkt van de cartridges niet bijna op is.

Een diagnosepagina afdrukken met behulp van printersoftware

- a. Plaats ongebruikt, wit standaardpapier van Letter- of A4-formaat in de invoerlade.
- b. Ga, afhankelijk van het besturingssysteem, op een van de volgende manieren te werk om printersoftware te openen:
- **Windows 8:** Klik met de rechtermuisknop op het scherm **Start**, klik op **Alle apps** op de balk App en klik vervolgens op het pictogram met de naam van uw printer.
 - **Windows 7, Windows Vista en Windows XP:** Klik vanaf het bureaublad van de computer op **Start**, selecteer **Alle programma's**, klik op **HP**, klik op **HP Officejet 4630 series** en vervolgens op **HP Officejet 4630 series**.
- c. Klik in de printersoftware op **Afdrukken, scannen en faxen**, en dan op **Uw printer onderhouden** om de printerwerkset te openen.

- d. Klik op **Diagnostische informatie afdrukken** in het tabblad **Apparaatrapporten** om een diagnosepagina af te drukken. Bekijk de blauwe, magenta, gele en zwarte vakken op de diagnostiepagina. Indien u strepen in de gekleurde en zwarte vakjes waarneemt, of gedeeltes zonder inkt, reinig dan de cartridges automatisch.



Een diagnosepagina afdrukken met behulp van het printerbeeldscherm

- a. Druk in het scherm Start op het printerscherm op de knoppen **Omhoog** en **Omlaag** om **Extra** te selecteren, en druk dan op **OK**.



OPMERKING: Als u het scherm Start niet ziet, drukt u de **Start**-knop in.

- b. In het menu **Extra** op het printerbeeldscherm selecteert u **Kwaliteitsrapport afdrukken**. Volg de aanwijzingen op het scherm op.

6. Reinig de inktcartridges automatisch als de diagnostiepagina strepen of ontbrekende gedeeltes op de gekleurde en zwarte vakken vertoont.

De cartridges reinigen in de printersoftware

- a. Plaats ongebruikt, wit standaardpapier van Letter- of A4-formaat in de invoerlade.
- b. Ga, afhankelijk van het besturingssysteem, op een van de volgende manieren te werk om printersoftware te openen:
 - **Windows 8:** Klik met de rechtermuisknop op het scherm **Start**, klik op **Alle apps** op de balk App en klik vervolgens op het pictogram met de naam van uw printer.
 - **Windows 7, Windows Vista en Windows XP:** Klik vanaf het bureaublad van de computer op **Start**, selecteer **Alle programma's**, klik op **HP**, klik op **HP Officejet 4630 series** en vervolgens op **HP Officejet 4630 series**.
- c. Klik in de printersoftware op **Afdrukken, scannen en faxen**, en dan op **Uw printer onderhouden** om toegang te krijgen tot de **Printerwerkset**.
- d. Klik op **Inkcartridges reinigen** in het tabblad **Apparaatservices**. Volg de aanwijzingen op het scherm op.

De cartridges reinigen vanaf het printerbeeldscherm

- a. Druk in het scherm Start op het printerscherm op de knoppen **Omhoog** en **Omlaag** om **Extra** te selecteren, en druk dan op **OK**.
-
-  **OPMERKING:** Als u het scherm Start niet ziet, drukt u de **Start**-knop in.
-
- b. In het menu **Extra** op het printerbeeldscherm selecteert u **Printkop reinigen**. Volg de aanwijzingen op het scherm op.

De afdrukkwaliteit verbeteren

1. Controleer of u originele HP-cartridges gebruikt.
2. Zorg ervoor dat u de juiste papiersoort en afdrukkwaliteit selecteerde in het dialoogvenster **Afdrukken**.
3. Controleer de geschatte inktniveaus om te bepalen of de inkt van de cartridges bijna op is.
Overweeg op de printcartridges te vervangen als ze bijna leeg zijn.
4. De printcartridges uitlijnen

Printcartridges uitlijnen

- a. Plaats gewoon wit papier van Letter- of A4-formaat in de papierlade.
- b. Open HP -benodigdheden.

 **OPMERKING:** U vindt HP -benodigdheden in de map **Hewlett-Packard** in de map **Toepassingen** op het hoogste niveau van de harde schijf.

- c. Selecteer HP Officejet 4630 series uit de apparatenlijst linkt van het venster.
 - d. Klik op **Uitlijnen**.
 - e. Klik op **Uitlijnen** en volg de instructies op het scherm.
 - f. Klik op **Alle instellingen** om terug te keren naar het scherm **Informatie en ondersteuning**.
5. Druk een testpagina af.

Een testpagina afdrukken

- a. Plaats gewoon wit papier van Letter- of A4-formaat in de papierlade.
- b. Open HP -benodigdheden.



OPMERKING: U vindt HP -benodigdheden in de map **Hewlett-Packard** in de map **Toepassingen** op het hoogste niveau van de harde schijf.

- c. Selecteer HP Officejet 4630 series uit de apparatenlijst linkt van het venster.
- d. Klik op **Testpagina**.
- e. Klik op de knop **Testpagina afdrukken** en volg de instructies op het scherm.

Controleer of er op de testpagina onderbroken lijnen of strepen staan in de tekst en in de kleurplaatjes. Indien u strepen, vlekken of geen inkt op sommige vakjes waarneemt, reinig dan de cartridges automatisch.

6. Reinig de printcartridges automatisch als de diagnostiepagina strepen of ontbrekende gedeeltes op de tekstvakken of gekleurde vakken vertoont.

U laat als volgt de printkop automatisch reinigen

- a. Plaats gewoon wit papier van Letter- of A4-formaat in de papierlade.
- b. Open HP -benodigdheden.



OPMERKING: U vindt HP -benodigdheden in de map **Hewlett-Packard** in de map **Toepassingen** op het hoogste niveau van de harde schijf.

- c. Selecteer HP Officejet 4630 series uit de apparatenlijst linkt van het venster.
- d. Klik op **Printkoppen reinigen**.
- e. Klik op **Reinigen** en volg de instructies op het scherm.



VOORZICHTIG: Reinig de printkop alleen als dit nodig is. Als u de printkop onnodig vaak reinigt, verspilt u inkt en verkort u de levensduur van de printkop.



OPMERKING: Als de afdrukkwaliteit na het reinigen nog steeds zwak lijkt, probeer dan de printer uit te lijnen. Neem contact op met HP-ondersteuning als er na uitlijnen en reinigen nog steeds problemen met de afdrukkwaliteit zijn.

- f. Klik op **Alle instellingen** om terug te keren naar het scherm **Informatie en ondersteuning**.

[Klik hier voor meer online probleemoplossing](#) indien bovenstaande oplossingen het probleem niet verhelpen.

Er kan niet worden afgedrukt

Indien u problemen ondervindt met het afdrucken kunt u de HP Print and Scan Doctor voor afdrucken downloaden. Dit kan het probleem voor u automatisch oplossen. Klik op de juiste link om het hulpprogramma te downloaden:



OPMERKING: HP Print and Scan Doctor zijn mogelijk niet beschikbaar in uw taal.

[Breng me naar de downloadpagina van de HP Print and Scan Doctor.](#)

Afdrukproblemen oplossen



OPMERKING: Zorg ervoor dat de printer is ingeschakeld en dat er papier in de lade zit. Indien u nog steeds niet kunt afdrucken, moet u het volgende in deze volgorde proberen:

1. Kijk na of er foutberichten verschijnen op het printerbeeldscherm en los deze op door de instructies op het scherm te volgen.
2. Wanneer uw printer via een USB-kabel op de computer is aangesloten, koppelt u de USB-kabel los en weer aan. Indien uw computer is verbonden met de printer via een draadloze verbinding, moet u bevestigen dat de verbinding werkt.
3. Controleer of het apparaat niet is gepauzeerd of offline staat.

Controleren of het apparaat niet is gepauzeerd of offline staat

- a. Ga, afhankelijk van het besturingssysteem, op een van de volgende manieren te werk.
 - **Windows 8:** Wijs of tik in de rechterbovenhoek van het scherm om de Charms-werkbalk te openen, klik op het pictogram **Instellingen**, klik of tik op **Configuratiescherm** en klik of tik vervolgens op **Apparaten en printers weergeven**.
 - **Windows 7:** Klik in het menu **Start** van Windows op **Apparaten en printers**.
 - **Windows Vista:** Klik vanuit het **Start**-menu van Windows op **Configuratiescherm** en klik vervolgens op **Printers**.
 - **Windows XP:** Klik vanuit het **Start**-menu van Windows op **Configuratiescherm** en klik vervolgens op **Printers en faxen**.
 - b. Dubbelklik op het printerpictogram of klik rechts op het printerpictogram en selecteer **Afdruktaken bekijken** om de afdrukwachtrij te openen.
 - c. Zorg ervoor dat in het menu **PrinterAfdrukken onderbreken** of **Printer offline gebruiken** niet is aangevinkt.
 - d. Als u wijzigingen hebt doorgevoerd, probeert u opnieuw af te drukken.
4. Controleer of de juiste printer als de standaard is ingesteld.

Controleren of de juiste printer als de standaard is ingesteld

- a. Ga, afhankelijk van het besturingssysteem, op een van de volgende manieren te werk:

- **Windows 8:** Wijs of tik in de rechterbovenhoek van het scherm om de Charms-werkbalk te openen, klik op het pictogram **Instellingen**, klik of tik op **Configuratiescherm** en klik of tik vervolgens op **Apparaten en printers weergeven**.
 - **Windows 7:** Klik in het menu **Start** van Windows op **Apparaten en printers**.
 - **Windows Vista:** Klik vanuit het **Start**-menu van Windows op **Configuratiescherm** en klik vervolgens op **Printers**.
 - **Windows XP:** Klik vanuit het **Start**-menu van Windows op **Configuratiescherm** en klik vervolgens op **Printers en faxen**.
- b.** Controleer of de juiste printer als standaardprinter is ingesteld.
- Naast de standaardprinter staat een vinkje in een zwarte of groene cirkel.
- c.** Als de foute printer als standaardprinter is ingesteld, klik dan met de rechtermuisknop op de juiste printer en selecteer **Instellen als standaardprinter**.
- d.** Probeer uw printer opnieuw te gebruiken.
- 5.** Start de afdrukwachtrij opnieuw op.

De afdrukwachtrij opnieuw opstarten

- a.** Ga, afhankelijk van het besturingssysteem, op een van de volgende manieren te werk:

Windows 8

- i.** Wijs of tik in de rechterbovenhoek van het scherm om de Charms-werkbalk te openen. Klik vervolgens op het pictogram **Instellingen**.
- ii.** Klik op tik op **Configuratiescherm** en klik of tik vervolgens op **Systeem en beveiliging**.
- iii.** Klik op tik op **Systeembeheer** en dubbelklik of dubbeltik op **Services**.
- iv.** Klik met de rechtermuisknop op **Afdrukwachtrij** en klik vervolgens op **Eigenschappen**.
- v.** Zorg er in het tabblad **Algemeen** voor dat naast **Opstarttype, Automatisch** is geselecteerd.
- vi.** Als de service niet al actief is, klik of tik dan onder **Servicestatus** op **Start** en vervolgens op **OK**.

Windows 7

- i.** Klik in het menu **Start** van Windows op **Configuratiescherm, Systeem en beveiliging** en vervolgens op **Systeembeheer**.
- ii.** Dubbelklik op **Services**.
- iii.** Klik met de rechtermuisknop op **Afdrukwachtrij** en klik vervolgens op **Eigenschappen**.
- iv.** Zorg er in het tabblad **Algemeen** voor dat naast **OpstarttypeAutomatisch** is geselecteerd.
- v.** Als de service niet al actief is, klik dan onder **Servicestatus** op **Start** en vervolgens op **OK**.

Windows Vista

- i. Klik in het menu **Start** van Windows op **Configuratiescherm, Systeem en onderhoud** en vervolgens op **Systeembeheer**.
- ii. Dubbelklik op **Services**.
- iii. Klik met de rechtermuisknop op **Printerspoolservice** en klik vervolgens op **Eigenschappen**.
- iv. Zorg er in het tabblad **Algemeen** voor dat naast **OpstarttypeAutomatisch** is geselecteerd.
- v. Als de service niet al actief is, klik dan onder **Servicestatus** op **Start** en vervolgens op **OK**.

Windows XP

- i. Klik in het menu **Start** van Windows op **Deze computer**.
 - ii. Klik op **Beheren** en klik vervolgens op **Services en toepassingen**.
 - iii. Dubbelklik op **Services** en dubbelklik vervolgens op **Printspooler**.
 - iv. Klik met uw rechtermuisknop op **Printspooler** en klik op **Opnieuw starten** om de service opnieuw te starten.
- b.** Controleer of de juiste printer als standaardprinter is ingesteld.
- Naast de standaardprinter staat een vinkje in een zwarte of groene cirkel.
- c.** Als de foute printer als standaardprinter is ingesteld, klik dan met de rechtermuisknop op de juiste printer en selecteer **Instellen als standaardprinter**.
- d.** Probeer uw printer opnieuw te gebruiken.
- 6.** Start de computer opnieuw op.
- 7.** De afdrukwachtrij leegmaken.

De afdrukwachtrij leegmaken

- a. Ga, afhankelijk van het besturingssysteem, op een van de volgende manieren te werk:
 - **Windows 8:** Wijs of tik in de rechterbovenhoek van het scherm om de Charms-werkbalk te openen, klik op het pictogram **Instellingen**, klik of tik op **Configuratiescherm** en klik of tik vervolgens op **Apparaten en printers weergeven**.
 - **Windows 7:** Klik in het menu **Start** van Windows op **Apparaten en printers**.
 - **Windows Vista:** Klik vanuit het **Start**-menu van Windows op **Configuratiescherm** en klik vervolgens op **Printers**.
 - **Windows XP:** Klik vanuit het **Start**-menu van Windows op **Configuratiescherm** en klik vervolgens op **Printers en faxen**.
- b. Dubbelklik op het pictogram van uw printer om de afdrukwachtrij te openen.
- c. Klik in het menu **Printer** op **Alle documenten annuleren** of op **Afdrukdocumenten verwijderen** en klik vervolgens op **Ja** om te bevestigen.

- d. Als er nog steeds documenten in de wachtrij staan, start u de computer opnieuw op en probeert u daarna opnieuw af te drukken.
- e. Controleer de afdrukwachtrij nogmaals om te zien of ze leeg is en probeer vervolgens opnieuw af te drukken.

Afdrukproblemen oplossen

1. Controleer op foutmeldingen en los ze op.
2. Koppel de USB-kabel los en sluit deze vervolgens weer aan.
3. Controleer of het product niet is gepauzeerd of offline staat.

Controleren of het product niet is gepauzeerd of offline staat

- a. Klik in **Systeemvoorkeuren** op **Afdrukken & Faxen**.
- b. Klik op de knop **Afdrukwachtrij openen**.
- c. Klik op een afdruktaak om deze te selecteren.

Gebruik de volgende knoppen om de afdruktaak te beheren:

- **Verwijderen:** De geselecteerde afdruktaak annuleren.
- **Stel uit:** de geselecteerde afdruktaak onderbreken.
- **Doorgaan:** Een onderbroken afdruktaak hervatten.
- **Printer onderbreken:** hiermee onderbreekt u alle afdruktaken in de wachtrij.

- d. Als u wijzigingen hebt doorgevoerd, probeert u opnieuw af te drukken.

4. Start de computer opnieuw op.

Controleren of uw printer is verbonden met het stroomnet

1. Zorg dat het netsnoer goed op de printer is aangesloten.

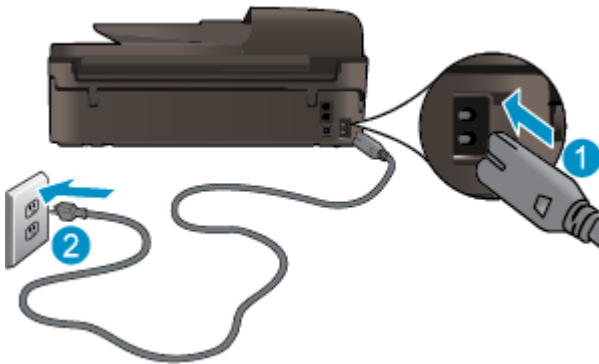

- | | |
|---|----------------------------------|
| 1 | Stroomaansluiting van de printer |
| 2 | Aansluiting op stopcontact |

2. Kijk in de printer en controleer of u een groen lampje ziet dat aangeeft de de printer stroom krijgt. Als het lampje niet brandt, kijkt u na of het netsnoer goed in de printer zit. Steek de stekker eventueel in een ander stopcontact.

3. Controleer het lampje van de knop Aan op de voorzijde van de printer. Als het lampje niet brandt, is de printer uitgeschakeld. Druk op de Aan/Uit-knop om de printer in te schakelen.



OPMERKING: Als de printer geen elektrische stroom ontvangt, sluit het dan op een ander stopcontact aan.

4. Terwijl de printer aan staat, trekt u de stekker van het netsnoer aan de printerzijde uit printer onder de cartridgetoegangsklep.
5. Haal het netsnoer uit het stopcontact.
6. Wacht minstens 15 seconden.
7. Sluit het netsnoer weer aan op het wandstopcontact.
8. Steek het netsnoer aan printerzijde onder de cartridgetoegangsklep weer in.
9. Als de printer niet automatisch wordt ingeschakeld, druk dan op de Aan-knop om het in te schakelen.
10. Probeer de printer opnieuw te gebruiken.

[Klik hier voor meer online probleemoplossing](#) indien bovenstaande oplossingen het probleem niet verhelpen.

Kopieer- en scanproblemen oplossen

HP biedt een HP Print and Scan Doctor (alleen Windows) dat kan helpen om veelvoorkomende problemen "Kan niet scannen" op te lossen. Klik op de juiste link om het hulpprogramma te downloaden:



OPMERKING: HP Print and Scan Doctor zijn mogelijk niet beschikbaar in uw taal.

[Brenz me naar de downloadpagina van de HP Print and Scan Doctor.](#)

Meer informatie over hoe u scanproblemen kunt oplossen. [Klik hier voor meer informatie online.](#)

Meer informatie over het oplossen van kopieerproblemen. [Klik hier voor meer informatie online.](#)

Faxproblemen oplossen

Indien u faxproblemen ondervindt, kunt u een faxtestrapport afdrukken om de status van de printer te controleren. De test mislukt als de printer niet goed is ingesteld voor faxen. Voer deze test uit nadat u de printer hebt ingesteld voor faxen. Zie [Test faxinstallatie op pagina 169](#) voor meer informatie.

Meer informatie over hoe u faxproblemen kunt oplossen. [Klik hier voor meer informatie online.](#)

Voor meer hulp gaat u naar de online ondersteuningswebsite van HP: www.hp.com/support.

Netwerkproblemen oplossen

- Ontdek hoe u uw netwerkbeveiligingsinstellingen zoekt. [Klik hier om online te gaan voor meer informatie.](#)
- Meer informatie over de HP Print and Scan Doctor. [Klik hier om online te gaan voor meer informatie.](#)
- Meer informatie over problemen oplossen bij netwerken. [Klik hier om online te gaan voor meer informatie.](#)
- Ontdek hoe u van een USB-verbinding overschakelt naar een draadloze verbinding. [Klik hier om online te gaan voor meer informatie.](#)
- Ontdek hoe u werkt met uw firewall en antivirussoftware tijdens het installeren van de printer. [Klik hier om online te gaan voor meer informatie.](#)

HP-ondersteuning

- [Printer registreren](#)
- [Wat te doen bij problemen](#)
- [Telefonische ondersteuning van HP](#)
- [Extra garantieopties](#)

Printer registreren

In enkele minuten registreert u het apparaat en geniet u van een snellere service, een efficiëntere ondersteuning en productondersteuning. Indien u uw printer nog niet registreerde tijdens het installeren van de software, kunt u dit nu doen op <http://www.register.hp.com>.

Wat te doen bij problemen

Voer de volgende stappen uit als er sprake is van een probleem:

1. Raadpleeg de documentatie van de printer.
2. Ga naar de HP-website voor online ondersteuning op www.hp.com/support.

De on line ondersteuning van HP is beschikbaar voor alle klanten van HP. Het is de betrouwbaarste bron van actuele productinformatie en deskundige hulp, en biedt de volgende voordelen:

- Snelle toegang tot gekwalificeerde online ondersteuningstechnici
 - Software- en stuurprogramma-updates voor de printer
 - Nuttige informatie over het oplossen van veelvoorkomende problemen.
 - Pro-actieve printerupdates, ondersteuningswaarschuwingen en HP-nieuwsbrieven die beschikbaar zijn als u de printer registreert
3. Bel HP-ondersteuning.

De opties en beschikbaarheid voor ondersteuning verschillen per printer, land/regio en taal.

Telefonische ondersteuning van HP

De telefonische ondersteuningsopties en beschikbaarheid variëren per printer, land/regio en taal.

Dit gedeelte bevat de volgende onderwerpen:

- [Periode voor telefonische ondersteuning](#)
- [Telefonisch contact opnemen](#)
- [Telefoonnummers voor ondersteuning](#)
- [Na de periode van telefonische ondersteuning](#)

Periode voor telefonische ondersteuning

Eén jaar telefonische ondersteuning is beschikbaar in Noord-Amerika, Azië (Stille Oceaan) en Latijns-Amerika (inclusief Mexico). Als u wilt weten hoe lang u gebruik kunt maken van telefonische ondersteuning in Europa,

het Midden-Oosten en Afrika, gaat u naar www.hp.com/support. De standaardtelefoonkosten zijn van toepassing.

Telefonisch contact opnemen

Bel HP-ondersteuning wanneer u zich voor de computer en de printer bevindt. Houd de volgende gegevens bij de hand:

- Productnaam (op het product, zoals HP Officejet 4630)
- Productnummer (aan de binnenkant van de cartridgeklep)



- Serienummer (op de achter- of onderkant van de printer)
- Berichten die verschijnen wanneer het probleem zich voordoet
- Antwoorden op de volgende vragen:
 - Doet dit probleem zich vaker voor?
 - Kunt u het probleem reproduceren?
 - Hebt u nieuwe hardware of software aan de computer toegevoegd kort voordat dit probleem zich begon voor te doen?
 - Heeft er zich iets anders bijzonder voorgedaan voor deze toestand (een onweer, werd de printer verplaatst enz.)?

Telefoonnummers voor ondersteuning

Zie www.hp.com/support voor de meest actuele lijst van HP met telefoonnummers voor ondersteuning en informatie over de gesprekskosten.

Na de periode van telefonische ondersteuning

Na afloop van de periode waarin u een beroep kunt doen op telefonische ondersteuning, kunt u tegen vergoeding voor hulp terecht bij HP. U kunt ook Help-informatie verkrijgen op de HP-website voor online ondersteuning: www.hp.com/support. Neem contact op met uw HP-leverancier of bel het telefoonnummer voor ondersteuning in uw land/regio voor meer informatie over de beschikbare ondersteuningsopties.

Extra garantieopties

U kunt tegen vergoeding uw garantie voor de HP Officejet 4630 series verlengen. Ga naar www.hp.com/support, selecteer uw land/regio en taal en zoek in het deel over service en garantie meer informatie over de uitgebreide serviceplannen.

De papierladen voorbereiden

De papierlade openen

- ▲ De papierlade moet open zijn om te beginnen met afdrucken.



De toegangsklep voor de inktpatronen sluiten

- ▲ De cartridgeklep moet gesloten zijn om te beginnen met afdrucken.



 [Klik hier voor meer informatie online.](#)

Printerfout

Een printerdefect oplossen

- ▲ Zet de printer uit en weer aan. Als het probleem hierdoor niet wordt opgelost, moet u contact opnemen met HP.

 [Neem contact op met HP Ondersteuning voor hulp.](#)

Inktcartridgeproblemen oplossen

Probeer eerst om de cartridges te verwijderen en ze dan terug te plaatsen. Als het probleem blijft voortduren, vervang dan de cartridgecontacten. Als het apparaat nog steeds niet wordt gevonden, raadpleegt u [Vervang de cartridges op pagina 79](#) voor meer informatie.

De contactpunten van de printcartridge reinigen

⚠ VOORZICHTIG: De reinigingsprocedure duurt slechts een paar minuten. Zorg ervoor dat de printcartridges opnieuw in de printer worden geplaatst zodra dit kan. Het wordt niet aangeraden om de inktcartridges langer dan 30 minuten uit de printer te laten liggen. Dit kan leiden tot schade aan de printkop of de inktcartridge.

1. Controleer of de stroom is ingeschakeld.
2. Open de toegangsklep van de printcartridges.



Wacht totdat de wagen met inktcartridges rechts staat.

3. Verwijder de cartridge die wordt weergegeven in het foutbericht.

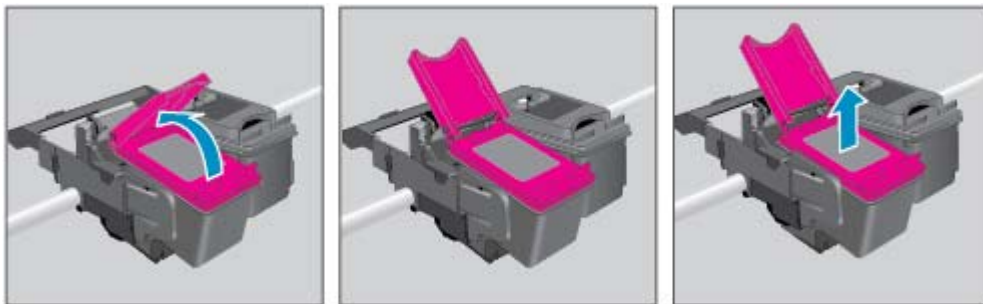

4. Houd de printcartridge aan de zijkant vast met de onderkant naar boven, en zoek de elektrische contactpunten op de printcartridge. De elektrische contacten zijn kleine, goudkleurige puntjes op de cartridge.

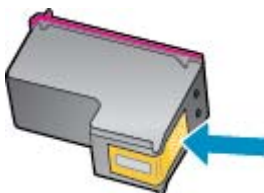

5. Veeg enkel de contactpunten met een droog wattenstaafje of een pluisvrij doekje schoon.

⚠ VOORZICHTIG: Zorg ervoor dat u enkel de contacten aanraakt, en geen inkt of andere verontreiniging elders op de cartridge veegt.

6. Zoek aan de binnenkant van de printer de contactpunten in de printkop. De contactpunten zien eruit als een set van vier goudkleurige pinnen die zo zijn geplaatst dat ze op de contactpunten van de inktcartridges passen.

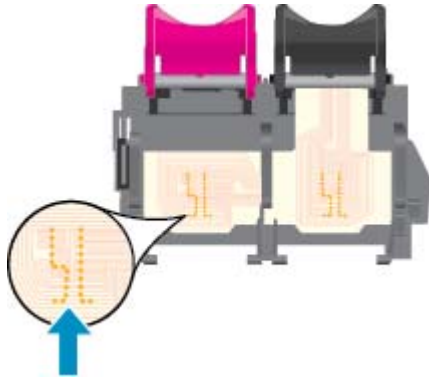

7. Gebruik een droog wattenstaafje of een pluisvrije doek om de contactpunten mee schoon te wrijven.
8. Installeer de printcartridge opnieuw.
9. Sluit de toegangsklep voor de inktcartridges en controleer of het foutbericht weg is.
10. Als u nog steeds een foutmelding krijgt, schakelt u de printer uit en vervolgens opnieuw in.

 **OPMERKING:** Indien een cartridge een probleem geeft, kunt u deze verwijderen en overschakelen op de modus enkele cartridge om zo de HP Officejet 4630 series te gebruiken met slechts een cartridge.

 [Klik hier voor meer informatie online.](#)

Probleem met inktcartridge

De inktcartridge is niet compatibel met uw printer. Deze fout kan optreden wanneer u een HP Instant Ink cartridge plaatst in een printer die niet werd ingeschreven in het Instant Ink-programma van HP. Ze kan ook optreden als de HP Instant-inkcartridge eerder in een andere printer werd geplaatst die is ingeschreven in het Instant Ink-programma van HP.

Bezoek de website van het [Instant Ink-programma van HP](#) voor meer informatie.

Oudere generatie cartridges

U hebt mogelijk een nieuwere versie van deze cartridge nodig. In de meeste gevallen kunt u een nieuwere versie van de cartridge identificeren door de buitenzijde van de cartridgeverpakking te bekijken. Hierop vindt u de einddatum van de garantie.



Indien 'v1' wordt aangegeven op wat afstand rechts van de datum, dan is de cartridge de bijgewerkte nieuwe versie. Als het een cartridge van een oudere generatie is, neem dan contact op met HP Ondersteuning voor hulp of vervanging.

 [Klik hier voor meer informatie online.](#)

A Technische informatie

Dit hoofdstuk bevat de technische specificaties en internationale overheidsvoorschriften voor de HP Officejet 4630 series.

Zie voor bijkomende specificaties de gedrukte documentatie bij de HP Officejet 4630 series.

Dit gedeelte bevat de volgende onderwerpen:

- [Kennisgeving van Hewlett-Packard Company](#)
- [Specificaties](#)
- [Programma voor milieubeheer](#)
- [Overheidsvoorschriften](#)

Kennisgeving van Hewlett-Packard Company

De informatie in dit document kan worden gewijzigd zonder voorafgaande kennisgeving.

Alle rechten voorbehouden. Reproductie, aanpassing of vertaling van dit materiaal is verboden zonder voorafgaande schriftelijke toestemming van Hewlett-Packard, met uitzondering van wat is toegestaan onder de wet op de auteursrechten. De enige garanties voor HP-producten en diensten zijn vermeld in de expliciete garantieverklaring die de producten en diensten vergezellen. Geen enkele melding in dit document kan worden beschouwd als bijkomende garantie. HP kan niet aansprakelijk worden gesteld voor technische of redactionele fouten of weglatingen in dit document.

© 2012 Hewlett-Packard Development Company, L.P.

Microsoft®, Windows®, Windows® XP, Windows Vista®, Windows® 7 en Windows® 8 zijn gedeponeerde handelsmerken van Microsoft Corporation in de Verenigde Staten.

Specificaties

In dit gedeelte worden de technische specificaties voor de HP Officejet 4630 series beschreven. Zie het Apparaatgegevensblad op www.hp.com/support voor de volledige productspecificaties.

- [Systeemvereisten](#)
- [Omgevingspecificaties](#)
- [Capaciteit invoerlade](#)
- [Capaciteit uitvoerlade](#)
- [Papierformaat](#)
- [Papiergewicht](#)
- [Afdrukspecificaties](#)
- [Kopieerspecificaties](#)
- [Scanspecificaties](#)
- [Faxspecificaties](#)
- [Afdrukresolutie](#)
- [Voedingsveiligheid](#)
- [Cartridgeopbrengst](#)
- [Geluidsinformatie](#)

Systemvereisten

De systeemvereisten voor de software worden vermeld in het Leesmij-bestand.

Voor meer informatie over toekomstige releases van het besturingssysteem verwijzen we naar de online ondersteunende website van HP op www.hp.com/support.

Omgevingspecificaties

- Aanbevolen bereik bedrijfstemperatuur: 15 °C tot 32 °C
- Toegestane bereik bedrijfstemperatuur: 5 °C tot 40 °C
- Vochtigheid: 15 tot 80% RV niet-condenserend; Maximaal dauwpunt 28 °C
- Temperatuurbereik bij niet-werkend apparaat (opslag): –40 °C tot 60 °C (–40 °F tot 140 °F)
- In sterke elektromagnetische velden kan de uitvoer van de HP Officejet 4630 series enigszins worden verstoord
- HP raadt aan een USB-kabel te gebruiken met een lengte van maximaal 3 meter om de invloed van eventuele hoge elektromagnetische velden te minimaliseren

Capaciteit invoerlade

Standaard vellen papier (80 g/m² [20lb]): maximaal 50

Enveloppen: maximaal 5

Systeemkaarten: maximaal 20

Vellen fotopapier: Maximaal 20

Capaciteit uitvoerlade

Standaard vellen papier (80 g/m² [20lb]): maximaal 20

Enveloppen: maximaal 5

Systeemkaarten: maximaal 10

Vellen fotopapier: maximaal 10

Papierformaat

Zie de printersoftware voor een volledige lijst van de ondersteunde afdrukmaterialen en hun afmetingen.

Papiergewicht

Standaardpapier: 64 tot 90 g/m² (16 tot 24 lb)

Enveloppen: 75 tot 90 g/m² (20 tot 24 lb)

Kaarten: tot 200 g/m² (110-lb index maximum)

Fotopapier: tot 280 g/m² (75 lb)

Afdrukspecificaties

- De afdruksnelheid is afhankelijk van de complexiteit van het document
- Methode: afdrukken met druppelsgewijze thermische inktstraal
- Taal: PCL3 GUI

Kopieerspecificaties

- Digitale beeldverwerking
- De kopieersnelheid is afhankelijk van de complexiteit en het model van het document.
- Resolutie voor kopie op fotopapier: tot 600 dpi

Scanspecificaties

- Optische resolutie: tot 1200 dpi
- Hardware-resolutie: tot 1200 x 1200 dpi
- Enhanced resolutie: tot 1200 x 1200 dpi
- Bitdiepte: 24-bits kleur, 8-bits grijsniveaus (256 grijsniveaus)
- Maximaal scanformaat vanaf de scanner glasplaat: 21,6 x 29,7 cm

- Ondersteunde bestandstypen: BMP, JPEG, PNG, TIFF, PDF
- Twain-versie: 1.9

Faxspecificaties

- Zwart/wit- of kleurenfaxen verzenden/ontvangen.
- Tot 99 snelkiescodes.
- Geheugen tot 99 pagina's (verschilt per model, op basis van ITU-T-testafbeelding nr.1 met standaardresolutie). Complexere pagina's of hogere resoluties vragen meer tijd en geheugen.
- Fax handmatig verzenden en ontvangen.
- Automatisch tot vijf keer opnieuw kiezen bij in gesprek (verschilt per model).
- Automatisch maximaal twee keer opnieuw kiezen bij geen gehoor (verschilt per model)
- Bevestigings- en activiteitenrapporten.
- CCITT/ITU Group 3-fax met foutcorrectiemodus.
- 33,6 Kbps overdracht.
- Snelheid van 4 sec. per pagina bij 33,6 Kbps (volgens ITU-T-testafbeelding nr. 1 bij standaardresolutie). Complexere pagina's of hogere resoluties vragen meer tijd en geheugen.
- Oproepherkenning met automatisch schakelen tussen fax en antwoordapparaat.

	Fijn (dpi)	Standaard (dpi)
Zwart	208 x 196	208 x 98
Kleuren	208 x 200	208 x 200

Afdrukresolutie

Conceptmodus

- Kleurinvoer/zwarte weergave: 300x300dpi
- Uitvoer (Zwart/kleur): Automatisch

Normale modus

- Kleurinvoer/zwarte weergave: 600x300dpi
- Uitvoer (Zwart/kleur): Automatisch

Gewoon-Beste modus (CDA-modus)

- Kleurinvoer/zwarte weergave: 600x600dpi
- Automatisch

Foto -Beste modus (CDA-modus)

- Kleurinvoer/zwarte weergave: 600x600dpi
- Uitvoer (Zwart/kleur): Automatisch

Modus max. dpi

- Kleurinvoer/zwarte weergave: 1200x1200dpi
- Uitvoer: Automatisch (Zwart), 4800x1200 geoptimaliseerd dpi (Kleur)

Voedingsveiligheid



OPMERKING: Gebruik alleen het netsnoer dat door HP is geleverd.

Cartridgeopbrengst

Bezoek www.hp.com/go/learnaboutsupplies voor meer informatie over de gewenste printcartridgeopbrengst.

Geluidsinformatie

Als u toegang hebt tot Internet, kunt u akoestische informatie krijgen via de HP-website. Ga naar: www.hp.com/support.

Programma voor milieubeheer

Hewlett-Packard streeft ernaar om producten van hoge kwaliteit te leveren die op milieuvriendelijke wijze zijn geproduceerd. Dit product is ontworpen met het oog op recycling. Het aantal materialen is tot een minimum beperkt, zonder dat dit ten koste gaat van de functionaliteit en de betrouwbaarheid. Van elkaar verschillende materialen zijn zo ontworpen dat ze gemakkelijk van elkaar los te maken zijn. Bevestigingen en andere verbindingen zijn gemakkelijk te vinden, gemakkelijk bereikbaar en met gewone gereedschappen te verwijderen. Belangrijke onderdelen zijn goed bereikbaar gemaakt zodat ze efficiënt uit elkaar gehaald en gerepareerd kunnen worden.

Raadpleeg de website Commitment to the Environment van HP voor meer informatie:

www.hp.com/hpinfo/globalcitizenship/environment/index.html

- [Eco-Tips](#)
- [Papiergebruik](#)
- [Plastiek](#)
- [Veiligheidsinformatiebladen](#)
- [Kringloopprogramma](#)
- [Recyclingprogramma van HP inkjet-onderdelen](#)
- [Stroomverbruik](#)
- [Slaapstand](#)
- [Wegwerpen van afgedankte apparatuur door gebruikers](#)
- [Chemische stoffen](#)
- [Tabel giftige en gevaarlijke stoffen \(China\)](#)
- [Beperking voor gevaarlijke producten \(Oekraïne\)](#)
- [Beperking voor gevaarlijke producten \(India\)](#)
- [Wegwerpen van batterijen in Nederland](#)
- [Wegwerpen van batterijen in Taiwan](#)
- [California Perchloraat materiaalbericht](#)

Eco-Tips

HP is geëngageerd om klanten hun ecologische voetstap te helpen verminderen. Ga naar de website met milieuprogramma's van HP voor meer informatie over de milieu-initiatieven van HP.

www.hp.com/hpinfo/globalcitizenship/environment/

Papiergebruik

Dit product is geschikt voor het gebruik van kringlooppapier dat voldoet aan DIN-norm 19309 en EN 12281:2002.

Plastiek

Onderdelen van kunststof die zwaarder zijn dan 25 gram zijn volgens de internationaal geldende normen gemerkt. Deze onderdelen kunnen hierdoor eenvoudig worden herkend en aan het einde van de levensduur van het product worden gerecycled.

Veiligheidsinformatiebladen

MSDS (material safety data sheets - veiligheidsinformatiebladen) zijn verkrijgbaar op de website van HP website op:

www.hp.com/go/msds

Kringloopprogramma

HP biedt in veel landen en regio's een toenemend aantal productrecyclingprogramma's. Daarnaast werkt HP samen met een aantal van de grootste centra voor het recyclen van elektronische onderdelen ter wereld. HP bespaart op het verbruik van kostbare hulpbronnen door een aantal van zijn populairste producten opnieuw te verkopen. Meer informatie over het recyclen van HP producten kunt u vinden op:

www.hp.com/hpinfo/globalcitizenship/environment/recycle/

Recyclingprogramma van HP inkjet-onderdelen

HP streeft ernaar om het milieu te beschermen. Het recyclingprogramma van HP Inkjet-onderdelen is in veel landen/regio's beschikbaar. Het programma biedt u de mogelijkheid gebruikte print- en inktcartridges gratis te recyclen. Ga voor meer informatie naar de volgende website:

www.hp.com/hpinfo/globalcitizenship/environment/recycle/

Stroomverbruik

Afdruk- en beeldbewerkingsapparatuur van Hewlett-Packard met het ENERGY STAR®-logo voldoet aan de ENERGY STAR-vereisten van de Environmental Protection Agency van de VS voor beeldbewerkingsapparatuur. Op beeldbewerkingsproducten met de kwalificatie ENERGY STAR wordt het volgende merk weergegeven:



Meer informatie over beeldbewerkingsproducten met de ENERGY STAR-kwalificatie is te vinden op:

www.hp.com/go/energystar

Slaapstand

Het stroomverbruik wordt beperkt in Slaapstand.

Na eerste installatie van de printer, zal deze na 5 minuten inactiviteit naar Slaapstand overgaan.

Tijd naar Slaapstand instellen

1. Selecteer in het Start menu op het printerbeeldscherm **Voorkeuren**.
2. Selecteer **Slaapstand** en selecteer dan de gewenste optie.

Wegwerpen van afgedankte apparatuur door gebruikers



Dit pictogram betekent dat u uw product niet mag wegwerpen bij het gewoon huishoudelijke afval. In plaats hiervan moet u de volksgezondheid en het milieu beschermen door uw afgedankte apparatuur in te leveren bij een recycling/inzamelingspunt voor afgedankte elektrische en elektronische apparatuur. Neem contact op met uw afvalverwerker voor meer informatie of ga naar <http://www.hp.com/recycle>.

Chemische stoffen

HP engageert zich ertoe om onze klanten te informeren over chemische stoffen in onze producten, om te voldoen aan de wettelijke bepalingen, zoals REACH (*EG-richtlijn 1907/2006 van het Europees parlement en de Raad*). Een rapport met de chemische informatie over dit product vindt u hier: www.hp.com/go/reach.

Tabel giftige en gevaarlijke stoffen (China)

零件描述	有毒有害物质和元素					
	铅	汞	镉	六价铬	多溴联苯	多溴联苯醚
外壳和托盘*	0	0	0	0	0	0
电缆*	0	0	0	0	0	0
印刷电路板*	X	0	0	0	0	0
打印系统*	X	0	0	0	0	0
显示器*	X	0	0	0	0	0
喷墨打印机墨盒*	0	0	0	0	0	0
驱动光盘*	X	0	0	0	0	0
扫描仪*	X	X	0	0	0	0
网络配件*	X	0	0	0	0	0
电池板*	X	0	0	0	0	0
自动双面打印系统*	0	0	0	0	0	0
外部电源*	X	0	0	0	0	0

0: 指此零件的所有均一材质中包含的这种有毒有害物质, 含量低于SJ/T11363-2006 的限制
X: 指此零件使用的均一材质中至少有一种包含的这种有毒有害物质, 含量高于SJ/T11363-2006 的限制
注: 环保使用期限的参考标识取决于产品正常工作的温度和湿度等条件
*以上只适用于使用这些零件的产品

Beperking voor gevaarlijke producten (Oekraïne)

Технічний регламент щодо обмеження використання небезпечних речовин (Україна)

Обладнання відповідає вимогам Технічного регламенту щодо обмеження використання деяких небезпечних речовин в електричному та електронному обладнанні, затвердженого постановою Кабінету Міністрів України від 3 грудня 2008 № 1057

Beperking voor gevaarlijke producten (India)

Restriction of hazardous substances (India)

This product complies with the "India E-waste (Management and Handling) Rule 2011" and prohibits use of lead, mercury, hexavalent chromium, polybrominated biphenyls or polybrominated diphenyl ethers in concentrations exceeding 0.1 weight % and 0.01 weight % for cadmium, except for the exemptions set in Schedule 2 of the Rule.

Wegwerpen van batterijen in Nederland



Dit HP Product bevat een lithium-manganees-dioxide batterij. Deze bevindt zich op de hoofdprintplaat. Wanneer deze batterij leeg is, moet deze volgens de geldende regels worden afgevoerd.

Wegwerpen van batterijen in Taiwan



廢電池請回收

Please recycle waste batteries.

California Perchloraat materiaalbericht

California Perchlorate Material Notice

Perchlorate material - special handling may apply. See:
<http://www.dtsc.ca.gov/hazardouswaste/perchlorate/>

This product's real-time clock battery or coin cell battery may contain perchlorate and may require special handling when recycled or disposed of in California.

Overheidsvoorschriften

De HP Officejet 4630 series voldoet aan de producteisen van overheidsinstellingen in uw land/regio.

Dit gedeelte bevat de volgende onderwerpen:

- [Voorgeschreven identificatienummer van het model](#)
- [FCC-verklaring](#)
- [Bericht aan gebruikers in Korea](#)
- [VCCI \(Klasse B\) conformiteitverklaring voor gebruikers in Japan](#)
- [Bericht aan gebruikers in Japan over het netsnoer](#)
- [Verklaring geluidsemisatie voor Duitsland](#)
- [Bericht voor de Europese Unie](#)
- [Verklaring beeldschermwerk voor Duitsland](#)
- [Conformiteitverklaring](#)
- [Wettelijke informatie betreffende draadloze apparatuur](#)
- [Bericht aan gebruikers van het Amerikaanse telefoonnetwerk: FCC-vereisten](#)
- [Bericht aan gebruikers van het Canadese telefoonnetwerk](#)
- [Bericht aan gebruikers in de Europese Economische Ruimte](#)
- [Bericht aan gebruikers van het Duitse telefoonnetwerk](#)
- [Verklaring vaste fax Australië](#)

Voorgeschreven identificatienummer van het model

Voor wettelijke identificatiedoeleinden is aan dit product een voorgeschreven modelnummer toegewezen. Het voorgeschreven modelnummer voor uw product is SNPRH-1201. Dit voorgeschreven nummer dient niet te worden verward met de marketingnaam (HP Officejet 4630 e-All-in-One series, enzovoort) of met productnummers (B4L03A, B4L03B, enzovoort).

FCC-verklaring

FCC statement

The United States Federal Communications Commission (in 47 CFR 15.105) has specified that the following notice be brought to the attention of users of this product.

This equipment has been tested and found to comply with the limits for a Class B digital device, pursuant to Part 15 of the FCC Rules. These limits are designed to provide reasonable protection against harmful interference in a residential installation. This equipment generates, uses and can radiate radio frequency energy and, if not installed and used in accordance with the instructions, may cause harmful interference to radio communications. However, there is no guarantee that interference will not occur in a particular installation. If this equipment does cause harmful interference to radio or television reception, which can be determined by turning the equipment off and on, the user is encouraged to try to correct the interference by one or more of the following measures:

- Reorient or relocate the receiving antenna.
- Increase the separation between the equipment and the receiver.
- Connect the equipment into an outlet on a circuit different from that to which the receiver is connected.
- Consult the dealer or an experienced radio/TV technician for help.

For further information, contact:

Manager of Corporate Product Regulations
Hewlett-Packard Company
3000 Hanover Street
Palo Alto, Ca 94304
(650) 857-1501

Modifications (part 15.21)

The FCC requires the user to be notified that any changes or modifications made to this device that are not expressly approved by HP may void the user's authority to operate the equipment.

This device complies with Part 15 of the FCC Rules. Operation is subject to the following two conditions: (1) this device may not cause harmful interference, and (2) this device must accept any interference received, including interference that may cause undesired operation.

Bericht aan gebruikers in Korea

B 급 기기 (가정용 방송통신기기)	이 기기는 가정용(B급)으로 전자파적합등록을 한 기기로서 주로 가정에서 사용하는 것을 목적으로 하며, 모든 지역에서 사용할 수 있습니다.
------------------------	--

VCCI (Klasse B) conformiteitverklaring voor gebruikers in Japan

この装置は、クラスB情報技術装置です。この装置は、家庭環境で使用することを目的としていますが、この装置がラジオやテレビジョン受信機に近接して使用されると、受信障害を引き起こすことがあります。取扱説明書に従って正しい取り扱いをして下さい。

VCCI-B

Bericht aan gebruikers in Japan over het netsnoer

製品には、同梱された電源コードをお使い下さい。
同梱された電源コードは、他の製品では使用出来ません。

Verklaring geluidsemissie voor Duitsland

Geräuschemission

LpA < 70 dB am Arbeitsplatz im Normalbetrieb nach DIN 45635 T. 19

Bericht voor de Europese Unie

Producten voorzien van het CE-logo zijn conform onderstaande EU-richtlijnen:

- Laagspanningsrichtlijn 2006/95/EC
- EMC-richtlijn 2004/108/EC
- Richtlijn met betrekking tot het ecologisch ontwerp 2009/125/EC, indien van toepassing

De EG-conformiteit van dit product is alleen geldig indien het wordt gebruikt samen met de CE-gemarkeerde AC-adapter die door HP is geleverd.

Indien het product is uitgerust met vaste en/of draadloze telecommunicatiemogelijkheden, is het eveneens conform met de verplichte eisen vermeld in de volgende EG-richtlijn:

- R&TTE-richtlijn 1999/5/EG

De conformiteit met deze richtlijnen impliceert de conformiteit met de toepasselijke geharmoniseerde Europese normen (Europese normen) vermeld in de EG-conformiteitverklaring uitgegeven door HP voor dit product en voor deze productenfamilie. Ze zijn (alleen in het Engels) verkrijgbaar samen met de productdocumentatie of op de volgende website: www.hp.com/go/certificates (voer de productnaam in het zoekveld in).

De conformiteit wordt aangegeven door een van onderstaande conformiteitmarkeringen op het product:



Voor producten zonder telecommunicatiefunctie en voor producten met EG-geharmoniseerde telecommunicatiefunctie zoals Bluetooth® met een vermogensklasse onder 10mW.



Voor niet EU-geharmoniseerde telecommunicatieproducten (indien van toepassing wordt een 4-cijferig identificatienummer van de erkenningsinstantie naast het CE-label geplaatst).

Raadpleeg het regulerende label op het product.

De telecommunicatiefunctie van dit product mag worden gebruikt in de volgende EG- en EFTA-landen: Oostenrijk, België, Bulgarije, Cyprus, de Tsjechische republiek, Denemarken, Estland, Finland, Frankrijk, Duitsland, Griekenland, Hongarije, IJsland, Ierland, Italië, Letland, Liechtenstein, Lithouwen, Luxemburg,

Malta, Nederland, Noorwegen, Polen, Portugal, Roemenië, de Slovaakse republiek, Slovenië, Spanje, Zweden, Zwitserland en het Verenigd Koninkrijk.

De telefoonverbinding (niet aanwezig op alle producten) is bedoeld voor aansluiting op een analogo telefoonnetwerk.

Producten met draadloze LAN-apparatuur

- In sommige landen gelden speciale verplichtingen of speciale vereisten over het gebruik van draadloze LAN-netwerken. Ze mogen bijvoorbeeld alleen binnenshuis worden gebruikt of er gelden beperkingen met betrekking tot de beschikbare kanalen. Zorg ervoor dat de landinstelling van het draadloze netwerk correct is.

Frankrijk

- Voor gebruik van dit product met 2.4-GHz draadloos LAN gelden bepaalde beperkingen: Dit product mag binnenshuis worden gebruikt over de volledige frequentieband 2400-2483.5 MHz (kanalen 1-13). Voor gebruik buitenshuis mag alleen de frequentieband 2400-MHz tot 2454-MHz (kanalen 1 tot 7) worden gebruikt. Voor de nieuwste voorwaarden, zie www.art-telecom.fr.

Contactpunt voor regulatoire informatie:

Hewlett-Packard GmbH, Dept./MS: HQ-TRE, Herrenberger Strasse 140, 71034 Boeblingen, DUITSLAND

Verklaring beeldschermwerk voor Duitsland

GS-Erklärung (Deutschland)

Das Gerät ist nicht für die Benutzung im unmittelbaren Gesichtsfeld am Bildschirmarbeitsplatz vorgesehen. Um störende Reflexionen am Bildschirmarbeitsplatz zu vermeiden, darf dieses Produkt nicht im unmittelbaren Gesichtsfeld platziert werden.

Conformiteitverklaring



DECLARATION OF CONFORMITY

according to ISO/IEC 17050-1 and EN 17050-1

DoC #: SNPRH-1201-R1

Supplier's Name: Hewlett-Packard Company
Supplier's Address: 20, Jia Feng Road Waigaoqiao Free Trade Zone Pudong, Shanghai, PRC 200131

declares, that the product
Product Name and Model: HP Officejet 4630 e-All-in-One Printer series
HP Deskjet Ink Advantage 4640 e-All-in-One Printer series

Regulatory Model Number: ¹⁾ SNPRH-1201

Radio Module: SDGOB-1292

Product Options: All

conforms to the following Product Specifications and Regulations:

EMC:

CISPR 22:2008 Class B
EN 55022:2010 Class B
EN 55024:2010
EN 61000-3-2:2006 +A1:2009 +A2:2009
EN 61000-3-3:2008
FCC CFR 47 Part 15 Class B
ICES-003, Issue 4 Class B Class B

Safety:

EN 60950-1:2006 +A11:2009 +A1:2010 +A12:2011
IEC 60950-1:2005 +A1:2009
EN 62479:2010

Telecom:

EN 300 328 V1.7.1
EN 301 489-1 V1.8.1
EN 301 489-17 V2.1.1
EN 62311:2008
FCC Rules and Regulations 47 CFR Part 68
TIA-968-B Telecommunications- Telephone Terminal Equipment Technical Requirements for Connection to the Telephone Network (Sep 2009)
ES 203 021-1, -2, -3
CS-03, Part 1, Issue 9, Amendment 4, December 2010

Energy Use:

Regulation (EC) No. 1275/2008
ENERGY STAR® Qualified Imaging Equipment Operational Mode (OM) Test Procedure

RoHS:

EN 50581:2012

The product herewith complies with the requirements of the Low Voltage Directive 2006/95/EC, the EMC Directive 2004/108/EC, the R&TTE Directive 1999/5/EC, the Ecodesign Directive 2009/125/EC, the RoHS Directive 2011/65/EU and carries the CE marking accordingly.

This device complies with part 15 of the FCC Rules. Operation is subject to the following two conditions:

(1) This device may not cause harmful interference, and (2) this device must accept any interference received, including interference that may cause undesired operation.

Additional Information:

1) This product is assigned a Regulatory Model Number which stays with the regulatory aspects of the design. The Regulatory Model Number is the main product identifier in the regulatory documentation and test reports; this number should not be confused with the marketing name or the product numbers.

Shan HongBo

ICS Product Hardware Quality Engineering, Manager

Local contact for regulatory topics only:

EU: Hewlett-Packard GmbH, HQ-TRE, Hammerberg Strasse 140, 71034 Boblingen, Germany
U.S.: Hewlett-Packard, 3000 Hanover St., Palo Alto, CA 94304, U.S.A. 650.857.1501

www.hp.eu/certificates

Wettelijke informatie betreffende draadloze apparatuur

Dit deel bevat de volgende overheidsvoorschriften met betrekking tot draadloze producten.

- [Blootstelling aan straling op radiofrequentie](#)
- [Bericht voor gebruikers in Brazilië](#)
- [Bericht voor gebruikers in Canada](#)
- [Bericht aan gebruikers in Mexico](#)
- [Bericht aan gebruikers in Taiwan](#)
- [Bericht aan gebruikers in Japan in verband met draadloze netwerken](#)

Blotstelling aan straling op radiofrequentie

Exposure to radio frequency radiation



Caution The radiated output power of this device is far below the FCC radio frequency exposure limits. Nevertheless, the device shall be used in such a manner that the potential for human contact during normal operation is minimized. This product and any attached external antenna, if supported, shall be placed in such a manner to minimize the potential for human contact during normal operation. In order to avoid the possibility of exceeding the FCC radio frequency exposure limits, human proximity to the antenna shall not be less than 20 cm (8 inches) during normal operation.

Bericht voor gebruikers in Brazilië

Aviso aos usuários no Brasil

Este equipamento opera em caráter secundário, isto é, não tem direito à proteção contra interferência prejudicial, mesmo de estações do mesmo tipo, e não pode causar interferência a sistemas operando em caráter primário. (Res. ANATEL 282/2001).

Bericht voor gebruikers in Canada

Notice to users in Canada/Note à l'attention des utilisateurs canadiens

Under Industry Canada regulations, this radio transmitter may only operate using an antenna of a type and maximum (or lesser) gain approved for the transmitter by Industry Canada. To reduce potential radio interference to other users, the antenna type and its gain should be so chosen that the equivalent isotropically radiated power (e.i.r.p.) is not more than that necessary for successful communication.

This device complies with Industry Canada licence-exempt RSS standard(s). Operation is subject to the following two conditions: (1) this device may not cause interference, and (2) this device must accept any interference, including interference that may cause undesired operation of the device.

WARNING! Exposure to Radio Frequency Radiation The radiated output power of this device is below the Industry Canada radio frequency exposure limits. Nevertheless, the device should be used in such a manner that the potential for human contact is minimized during normal operation.

To avoid the possibility of exceeding the Industry Canada radio frequency exposure limits, human proximity to the antennas should not be less than 20 cm (8 inches).

Conformément au Règlement d'Industrie Canada, cet émetteur radioélectrique ne peut fonctionner qu'avec une antenne d'un type et d'un gain maximum (ou moindre) approuvé par Industrie Canada. Afin de réduire le brouillage radioélectrique potentiel pour d'autres utilisateurs, le type d'antenne et son gain doivent être choisis de manière à ce que la puissance isotrope rayonnée équivalente (p.i.r.e.) ne dépasse pas celle nécessaire à une communication réussie.

Cet appareil est conforme aux normes RSS exemptes de licence d'Industrie Canada. Son fonctionnement dépend des deux conditions suivantes : (1) cet appareil ne doit pas provoquer d'interférences nuisibles et (2) doit accepter toutes interférences reçues, y compris des interférences pouvant provoquer un fonctionnement non souhaité de l'appareil.

AVERTISSEMENT relatif à l'exposition aux radiofréquences. La puissance de rayonnement de cet appareil se trouve sous les limites d'exposition de radiofréquences d'Industrie Canada. Néanmoins, cet appareil doit être utilisé de telle sorte qu'il soit mis en contact le moins possible avec le corps humain.

Afin d'éviter le dépassement éventuel des limites d'exposition aux radiofréquences d'Industrie Canada, il est recommandé de maintenir une distance de plus de 20 cm entre les antennes et l'utilisateur.

Bericht aan gebruikers in Mexico

Aviso para los usuarios de México

La operación de este equipo está sujeta a las siguientes dos condiciones: (1) es posible que este equipo o dispositivo no cause interferencia perjudicial y (2) este equipo o dispositivo debe aceptar cualquier interferencia, incluyendo la que pueda causar su operación no deseada.

Para saber el modelo de la tarjeta inalámbrica utilizada, revise la etiqueta regulatoria de la impresora.

Bericht aan gebruikers in Taiwan

低功率電波輻射性電機管理辦法

第十二條

經型式認證合格之低功率射頻電機，非經許可，公司、商號或使用者均不得擅自變更頻率、加大功率或變更設計之特性及功能。

第十四條

低功率射頻電機之使用不得影響飛航安全及干擾合法通信；經發現有干擾現象時，應立即停用，並改善至無干擾時方得繼續使用。

前項合法通信，指依電信法規定作業之無線電通信。低功率射頻電機須忍受合法通信或工業、科學及醫藥用電波輻射性電機設備之干擾。

Bericht aan gebruikers in Japan in verband met draadloze netwerken

この機器は技術基準適合証明又は工事設計認証を受けた無線設備を搭載しています。

Bericht aan gebruikers van het Amerikaanse telefoonnetwerk: FCC-vereisten

Notice to users of the U.S Telephone network: FCC requirements

This equipment complies with Part 68 of the FCC rules and the requirements adopted by the ACTA. On the rear (or bottom) of this equipment is a label that contains, among other information, a product identifier in the format US:AAAEQ##TXXXX. If requested, this number must be provided to the telephone company.

Applicable connector jack Universal Service Order Codes ("USOC") for the Equipment is: RJ-11C.

A plug and jack used to connect this equipment to the premises wiring and telephone network must comply with the applicable FCC Part 68 rules and requirements adopted by the ACTA. A compliant telephone cord and modular plug is provided with this product. It is designed to be connected to a compatible modular jack that is also compliant. See installation instructions for details.

The REN is used to determine the number of devices that may be connected to a telephone line. Excessive RENs on a telephone line may result in the devices not ringing in response to an incoming call. In most but not all areas, the sum of RENs should not exceed five (5.0). To be certain of the number of devices that may be connected to a line, as determined by the total RENs, contact the local telephone company. For products approved after July 23, 2001, the REN for this product is part of the product identifier that has the format US:AAAEQ##TXXXX. The digits represented by ## are the REN without a decimal point (e.g., 00 is a REN of 0.0).

If this equipment causes harm to the telephone network, the telephone company will notify you in advance that temporary discontinuance of service may be required. But if advance notice isn't practical, the telephone company will notify the customer as soon as possible. Also, you will be advised of your right to file a complaint with the FCC if you believe it is necessary.

The telephone company may make changes in its facilities, equipment, operations or procedures that could affect the operation of the equipment. If this happens the telephone company will provide advance notice in order for you to make necessary modifications to maintain uninterrupted service.

If trouble is experienced with this equipment, please contact the manufacturer, or look elsewhere in this manual, for repair or warranty information. If the equipment is causing harm to the telephone network, the telephone company may request that you disconnect the equipment until the problem is resolved.

Connection to party line service is subject to state tariffs. Contact the state public utility commission, public service commission or corporation commission for information.

If your home has specially wired alarm equipment connected to the telephone line, ensure the installation of this equipment does not disable your alarm equipment. If you have questions about what will disable alarm equipment, consult your telephone company or a qualified installer.

WHEN PROGRAMMING EMERGENCY NUMBERS AND/OR MAKING TEST CALLS TO EMERGENCY NUMBERS:

- 1) Remain on the line and briefly explain to the dispatcher the reason for the call.
- 2) Perform such activities in the off-peak hours, such as early morning or late evenings.



Note The FCC hearing aid compatibility rules for telephones are not applicable to this equipment.

The Telephone Consumer Protection Act of 1991 makes it unlawful for any person to use a computer or other electronic device, including FAX machines, to send any message unless such message clearly contains in a margin at the top or bottom of each transmitted page or on the first page of the transmission, the date and time it is sent and an identification of the business or other entity, or other individual sending the message and the telephone number of the sending machine or such business, other entity, or individual. (The telephone number provided may not be a 900 number or any other number for which charges exceed local or long-distance transmission charges.)

In order to program this information into your FAX machine, you should complete the steps described in the software.

Bericht aan gebruikers van het Canadese telefoonnetwerk

Note à l'attention des utilisateurs du réseau téléphonique canadien/Notice to users of the Canadian telephone network

Cet appareil est conforme aux spécifications techniques des équipements terminaux d'Industrie Canada. Le numéro d'enregistrement atteste de la conformité de l'appareil. L'abréviation IC qui précède le numéro d'enregistrement indique que l'enregistrement a été effectué dans le cadre d'une Déclaration de conformité stipulant que les spécifications techniques d'Industrie Canada ont été respectées. Néanmoins, cette abréviation ne signifie en aucun cas que l'appareil a été validé par Industrie Canada.

Pour leur propre sécurité, les utilisateurs doivent s'assurer que les prises électriques reliées à la terre de la source d'alimentation, des lignes téléphoniques et du circuit métallique d'alimentation en eau sont, le cas échéant, branchées les unes aux autres. Cette précaution est particulièrement importante dans les zones rurales.



Remarque Le numéro REN (Ringer Equivalence Number) attribué à chaque appareil terminal fournit une indication sur le nombre maximal de terminaux qui peuvent être connectés à une interface téléphonique. La terminaison d'une interface peut se composer de n'importe quelle combinaison d'appareils, à condition que le total des numéros REN ne dépasse pas 5.

Basé sur les résultats de tests FCC Partie 68, le numéro REN de ce produit est 0.0B.

This equipment meets the applicable Industry Canada Terminal Equipment Technical Specifications. This is confirmed by the registration number. The abbreviation IC before the registration number signifies that registration was performed based on a Declaration of Conformity indicating that Industry Canada technical specifications were met. It does not imply that Industry Canada approved the equipment.

Users should ensure for their own protection that the electrical ground connections of the power utility, telephone lines and internal metallic water pipe system, if present, are connected together. This precaution might be particularly important in rural areas.



Note The REN (Ringer Equivalence Number) assigned to each terminal device provides an indication of the maximum number of terminals allowed to be connected to a telephone interface. The termination on an interface might consist of any combination of devices subject only to the requirement that the sum of the Ringer Equivalence Numbers of all the devices does not exceed 5.

The REN for this product is 0.0B, based on FCC Part 68 test results.

Bericht aan gebruikers in de Europese Economische Ruimte

Notice to users in the European Economic Area

This product is designed to be connected to the analog Switched Telecommunication Networks (PSTN) of the European Economic Area (EEA) countries/regions.

Network compatibility depends on customer selected settings, which must be reset to use the equipment on a telephone network in a country/region other than where the product was purchased. Contact the vendor or Hewlett-Packard Company if additional product support is necessary.

This equipment has been certified by the manufacturer in accordance with Directive 1999/5/EC (annex II) for Pan-European single-terminal connection to the public switched telephone network (PSTN). However, due to differences between the individual PSTNs provided in different countries, the approval does not, of itself, give an unconditional assurance of successful operation on every PSTN network termination point.

In the event of problems, you should contact your equipment supplier in the first instance.

This equipment is designed for DTMF tone dialing and loop disconnect dialing. In the unlikely event of problems with loop disconnect dialing, it is recommended to use this equipment only with the DTMF tone dial setting.

Bericht aan gebruikers van het Duitse telefoonnetwerk

Hinweis für Benutzer des deutschen Telefonnetzwerks

Dieses HP-Fax ist nur für den Anschluss eines analogen Public Switched Telephone Network (PSTN) gedacht. Schließen Sie den TAE N-Telefonstecker, der im Lieferumfang des HP All-in-One enthalten ist, an die Wandsteckdose (TAE 6) Code N an. Dieses HP-Fax kann als einzelnes Gerät und/oder in Verbindung (mit serielltem Anschluss) mit anderen zugelassenen Endgeräten verwendet werden.

Verklaring vaste fax Australië

In Australia, the HP device must be connected to Telecommunication Network through a line cord which meets the requirements of the Technical Standard AS/ACIF S008.

B Bijkomende faxinstallatie

In dit gedeelte leest u hoe u de printer zo kunt instellen dat u een fax kunt verzenden zonder dat er problemen ontstaan met de reeds aanwezige apparatuur en services die van dezelfde telefoonlijn gebruikmaken als het apparaat.

 **TIP:** U kunt ook de Faxinstallatiewizard (Windows) of het HP Apparaatbeheer (Mac OS X) gebruiken om snel een aantal belangrijke faxopties in te stellen, zoals de antwoordmodus en de informatie van de faxkopregel. U kunt toegang krijgen tot deze tools via de HP-software die u met de printer hebt geïnstalleerd. Nadat u deze tools hebt uitgevoerd, moet u de procedures in dit deel volgen om de faxinstallatie te voltooien.

Dit gedeelte bevat de volgende onderwerpen:

- [Faxen instellen \(parallele telefoonsystemen\)](#)
- [Seriële faxinstallatie](#)
- [Test faxinstallatie](#)

Faxen instellen (parallele telefoonsystemen)

Voordat u begint met het instellen van de printer voor het uitvoeren van faxtaken, moet u vaststellen wat voor soort telefoonsysteem in uw land/regio wordt gebruikt. De instructies voor het instellen van de fax verschillen afhankelijk van de vraag of u een serieel of een parallel telefoonsysteem hebt.

Tabel B-1 Landen/regio's met een parallel telefoonsysteem

Argentinië	Australië	Brazilië
Canada	Chili	China
Colombia	Griekenland	India
Indonesië	Ierland	Japan
Korea	Latijns-Amerika	Maleisië
Mexico	Filippijnen	Polen
Portugal	Rusland	Saoedi-Arabië
Singapore	Spanje	Taiwan
Thailand	VS	Venezuela
Vietnam		

- Als uw land of regio niet in deze lijst voorkomt, gebruikt u waarschijnlijk een serieel telefoonsysteem. Als u een serieel telefoonsysteem gebruikt, kan het type connector op uw gedeelde apparatuur voor telefonie (modems, telefoon en antwoordapparaten) niet fysiek worden aangesloten op de 2-EXT-poort op de printer. In dit geval moet alle apparatuur worden aangesloten op de telefoonaansluiting.



OPMERKING: In sommige landen/regio's waar seriële telefoonsystemen worden gebruikt, is het telefoonsnoer dat bij de printer is meegeleverd soms voorzien van een extra stekker. Hiermee kunt u ook andere telecomapparaten op dezelfde telefoonaansluiting aansluiten waarop ook de printer is aangesloten.

U moet mogelijk het bijgeleverde telefoonsnoer aansluiten op de adapter voor uw land/regio.

- Als uw land of regio in de lijst voorkomt, bezit u waarschijnlijk een parallel telefoonsysteem. Als u een parallel telefoonsysteem gebruikt, kunt u gedeelde apparatuur voor telefonie aansluiten op de telefoonlijn via de poort "2-EXT" aan de achterzijde van de printer.



OPMERKING: Wij raden u in dat geval aan om het apparaat aan te sluiten op de telefoonaansluiting met het tweeadelige telefoonsnoer dat bij de printer werd geleverd.

Als u niet zeker weet welk type telefoonsysteem u gebruikt (serieel of parallel), kunt u dat navragen bij uw telefoonmaatschappij.

Dit gedeelte bevat de volgende onderwerpen:

- [Selecteer de juiste faxinstellingen voor thuis of op kantoor](#)
- [Situatie A: Aparte faxlijn \(geen gespreksoproepen ontvangen\)](#)
- [Situatie B: De printer installeren met DSL](#)
- [Situatie C: De printer installeren met een PBX-telefoonsysteem of een ISDN-lijn](#)

- [Situatie D: Fax met een specifieke belseignaalservice op dezelfde lijn](#)
- [Situatie E: Gedeelde telefoon-/faxlijn](#)
- [Situatie F: Gedeelde gespreks-/faxlijn](#)
- [Situatie G: Gedeelde faxlijn met computermodem \(geen gespreksoproepen ontvangen\)](#)
- [Situatie H: Gedeelde lijn voor gespreks- en faxoproepen met computermodem](#)
- [Situatie I: Gedeelde lijn voor gesprekken/fax met antwoordapparaat](#)
- [Situatie J: Gedeelde lijn voor gespreks- en faxoproepen met een computermodem en een antwoordapparaat](#)
- [Situatie K: Gedeelde lijn voor gespreks- en faxoproepen met een computermodem voor inbellen en voicemail](#)

Selecteer de juiste faxinstellingen voor thuis of op kantoor

Om goed te faxen, moet u weten welke apparatuur en diensten (indien van toepassing) dezelfde telefoonlijn delen met de printer. Dit is belangrijk omdat u mogelijk een deel van uw bestaande kantoorapparatuur direct op de printer moet aansluiten en ook mogelijk faxinstellingen moet wijzigen voordat u goed kunt faxen.

1. Bepaal of uw telefoonsysteem serieel of parallel is. Zie [Faxen instellen \(parallele telefoonsystemen\) op pagina 144](#).
 - a. Serieel telefoonsysteem - zie [Seriële faxinstallatie op pagina 168](#).
 - b. Parallel telefoonsysteem - ga naar stap 2.
2. Selecteer de combinatie van apparatuur en diensten die uw faxlijn deelt.
 - DSL: U hebt een DSL-service (Digital Subscriber Line) via uw telefoonmaatschappij. (DSL wordt in uw land/regio mogelijk ADSL genoemd.)
 - PBX: U hebt een PBX-telefoonsysteem (Private Branch eXchange) of een ISDN-systeem (Integrated Services Digital Network).
 - Abonnement op specifieke besignalen: Een abonnement op specifieke besignalen bij uw telefoonmaatschappij biedt meerdere telefoonnummers met verschillende belpatronen.
 - Gespreksoproepen: Gespreksoproepen worden ontvangen op hetzelfde telefoonnummer dat u gaat gebruiken voor het ontvangen van faxoproepen met de printer.
 - Computermodem voor inbellen: Een computermodem voor inbellen staat op dezelfde telefoonlijn als de printer. Als u een van de volgende vragen met Ja beantwoordt, maakt u gebruik van een computermodem:
 - Kunt u rechtstreeks vanuit computertoepassingen faxberichten verzenden en ontvangen via een inbelverbinding?
 - Verzendt en ontvangt u e-mailberichten op uw computer via een inbelverbinding?
 - Maakt u verbinding met Internet door middel van een inbelverbinding?

- Antwoordapparaat: Een antwoordapparaat dat gespreksoproepen beantwoordt op hetzelfde telefoonnummer dat u ook gebruikt voor het ontvangen van faxoproepen op de printer.
 - Voicemail-service: Een voice-mailservice bij uw telefoonmaatschappij op hetzelfde nummer dat u gebruikt voor faxoproepen op de printer.
3. Selecteer in de volgende tabel de combinatie van apparaten en services die bij u thuis of in uw kantoor worden gebruikt. Zoek vervolgens de aanbevolen faxinstelling op. Voor iedere situatie in de volgende gedeelten zijn stapsgewijze instructies opgenomen.

 **OPMERKING:** Als uw thuis- of kantoorinstallatie in dit gedeelte niet wordt genoemd, stelt u de printer in als een gewone analoge telefoon. Zorg ervoor dat u het ene uiteinde van het telefoonsnoer dat is meegeleverd in de doos aansluit op de telefoonaansluiting en het andere uiteinde op de poort met het label 1-LINE achter op de printer. Als u een ander telefoonsnoer gebruikt, zult u mogelijk problemen ondervinden met het verzenden en ontvangen van faxen.

U moet mogelijk het bijgeleverde telefoonsnoer aansluiten op de adapter voor uw land/regio.

Andere apparatuur of diensten die uw faxlijn delen							Aanbevolen installatiemethode fax
DSL	PBX	Abonnement op specifieke besignalen	Gespreksoproepen	Computermode m voor inbellen	Antwoordapparaat	Voicemails ervice	
							Situatie A: Aparte faxlijn (geen gespreksoproepen ontvangen) op pagina 147
✓							Situatie B: De printer installeren met DSL op pagina 148
	✓						Situatie C: De printer installeren met een PBX-telefoonsysteem of een ISDN-lijn op pagina 149
		✓					Situatie D: Fax met een specifieke besignaalservice op dezelfde lijn op pagina 150
			✓				Situatie E: Gedeelde telefoon-/faxlijn op pagina 151
			✓			✓	Situatie F: Gedeelde gespreks-/faxlijn op pagina 152
				✓			Situatie G: Gedeelde faxlijn met computermodem (geen gespreksoproepen ontvangen) op pagina 153
			✓	✓			Situatie H: Gedeelde lijn voor gespreks- en faxoproepen met computermodem op pagina 156

Andere apparatuur of diensten die uw faxlijn delen							Aanbevolen installatiemethode fax
DSL	PBX	Abonnement op specifieke besignalen	Gespreks oproepen	Computermode m voor inbellen	Antwoordapparaat	Voicemails ervice	
			✓		✓		Situatie I: Gedeelde lijn voor gesprekken/fax met antwoordapparaat op pagina 159
			✓	✓	✓		Situatie J: Gedeelde lijn voor gespreks- en faxoproepen met een computermodem en een antwoordapparaat op pagina 161
			✓	✓		✓	Situatie K: Gedeelde lijn voor gespreks- en faxoproepen met een computermodem voor inbellen en voicemail op pagina 165

Situatie A: Aparte faxlijn (geen gespreksoproepen ontvangen)

Als u een aparte telefoonlijn hebt waarop u geen gespreksoproepen ontvangt en er geen andere apparatuur op deze telefoonlijn is aangesloten, stelt u de printer in zoals in dit deel wordt beschreven.

Afbeelding B-1 Achteraanzicht van de printer

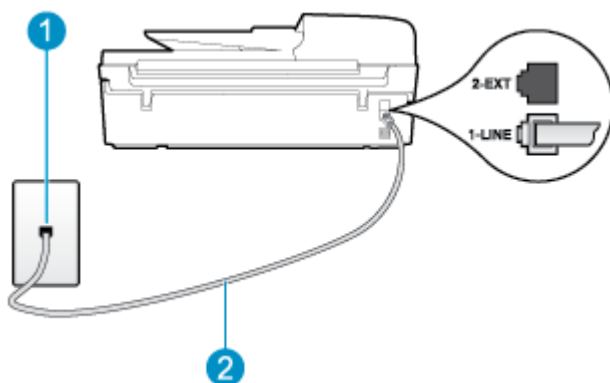

1	Telefoonaansluiting op de wand
2	Gebied het telefoonsnoer dat bij de printer is geleverd en verbind dit met de 1-LINE-poort. U moet mogelijk het bijgeleverde telefoonsnoer aansluiten op de adapter voor uw land/regio.

De printer instellen met een aparte faxlijn

1. Sluit het ene uiteinde van het meegeleverde telefoonsnoer aan op de telefoonaansluiting op de wand en het andere uiteinde op de poort 1-LINE aan de achterkant van de printer.

 **OPMERKING:** U moet mogelijk het bijgeleverde telefoonsnoer aansluiten op de adapter voor uw land/regio.

Als u het meegeleverde telefoonsnoer niet gebruikt om de printer op de telefoonwandaansluiting aan te sluiten, kunt u waarschijnlijk niet goed faxen. Dit speciale telefoonsnoer verschilt van de telefoonsnoeren die misschien al in uw huis of kantoor aanwezig zijn.

2. Zet de **Automatisch antwoorden**-instelling aan.
3. (Optioneel) Zet **Hoe vaak overgaan** op de laagste instelling (tweemaal overgaan).
4. Voer een faxtest uit.

Wanneer de telefoon overgaat, antwoordt de printer automatisch na het aantal belsignalen dat u hebt ingesteld in de instelling **Hoe vaak overgaan**. De printer begint tonen voor het ontvangen van een fax uit te zenden naar het verzendende faxapparaat en ontvangt de fax.

Situatie B: De printer installeren met DSL

Als u een DSL-service hebt via uw telefoonmaatschappij en geen apparatuur op de printer aansluit, volg dan de instructies in dit gedeelte om een DSL-filter aan te sluiten tussen de telefoonaansluiting en de printer. De DSL-filter verwijdert het digitale signaal dat de printer kan verstoren, zodat de printer goed kan communiceren met de telefoonlijn. (DSL wordt in uw land/regio mogelijk ADSL genoemd.)

 **OPMERKING:** Als u over een DSL-lijn beschikt en u geen DSL-filter gebruikt, kunt u met de printer geen faxberichten verzenden en ontvangen.

Afbeelding B-2 Achteraanzicht van de printer

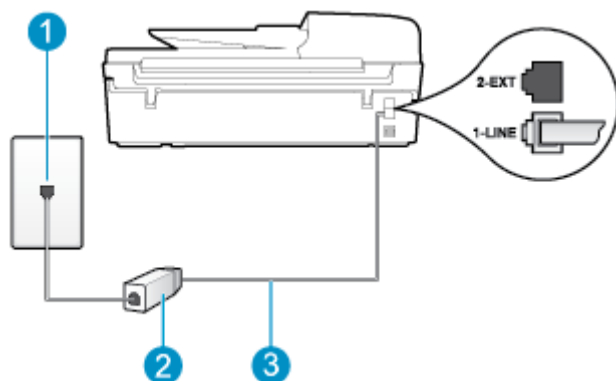

1	Telefoonaansluiting op de wand
2	DSL-filter (of ADSL-filter) en het door de DSL-provider geleverde snoer
3	Gebruik het telefoonsnoer dat bij de printer is geleverd en verbind dit met de 1-LINE-poort. U moet mogelijk het bijgeleverde telefoonsnoer aansluiten op de adapter voor uw land/regio.

De printer installeren met een DSL-lijn

1. U kunt een DSL-filter aanschaffen bij uw DSL-provider.
2. Gebruik het bij de printer geleverde telefoonsnoer om een verbinding te maken tussen de open poort op de DSL-filter en de poort met het label 1-LINE op de achterzijde van de printer.



OPMERKING: U moet mogelijk het bijgeleverde telefoonsnoer aansluiten op de adapter voor uw land/regio.

Als u niet het meegeleverde snoer gebruikt om de DSL-filter aan te sluiten op de printer, kunt u mogelijk niet goed faxen. Dit speciale telefoonsnoer verschilt van de telefoonsnoeren die misschien al in uw huis of kantoor aanwezig zijn.

Aangezien er slechts één telefoonsnoer wordt geleverd, hebt u voor deze installatie mogelijk extra snoeren nodig.

3. Maak met een extra telefoonsnoer een verbinding van de DSL-filter naar de wandcontactdoos.
4. Voer een faxtest uit.

Als u problemen heeft met het installeren van extra apparatuur op de printer, neem dan contact op met uw lokale serviceprovider of verkoper voor hulp.

Situatie C: De printer installeren met een PBX-telefoonsysteem of een ISDN-lijn

Als u een PBX- of een ISDN-converter/terminaladapter gebruikt, dient u het volgende te doen:

- Sluit de printer aan op de poort die voor fax- en telefoongebruik is bedoeld als u een PBX- of een ISDN-converter/terminaladapter gebruikt. Zorg ook dat de adapter zo mogelijk is ingesteld op het juiste switch-type voor uw land/regio.



OPMERKING: Bij sommige ISDN-systemen kunt u de poorten configureren voor specifieke telefoonapparatuur. U kunt bijvoorbeeld een poort toewijzen aan een telefoon en Groep 3-faxapparaat en een andere voor meerdere doelen. Als u nog steeds problemen ondervindt wanneer u verbinding maakt met de fax-/telefoonpoort van uw ISDN-converter, kunt u proberen om het apparaat aan te sluiten op de poort die geschikt is voor verschillende gebruikstypen. Deze poort wordt mogelijk aangeduid met de tekst 'multi-combi' of een soortgelijke tekst.

- Als u gebruik maakt van een telefooncentrale (PBX), stelt u de wisselgesprektoon in op 'uit'.



OPMERKING: Vele digitale PBX-systemen hebben een wachttoon die standaard op "aan" is ingesteld. De wachttoon verstoort de overdracht van faxen, waardoor u geen faxen kunt verzenden of ontvangen met de printer. Raadpleeg de documentatie die bij het PBX-telefoonsysteem is geleverd, voor instructies voor het uitschakelen van de wisselgesprektoon.

- Als u een PBX-telefooncentrale hebt, draait u het nummer van een buitenlijn voordat u het faxnummer draait.
- Zorg ervoor dat u het meegeleverde snoer gebruikt om de verbinding te maken tussen de telefoonaansluiting en de printer. Als u dat niet doet, zult u mogelijk geen faxen kunnen verzenden of ontvangen. Dit speciale telefoonsnoer verschilt van de telefoonsnoeren die misschien al in uw huis of kantoor aanwezig zijn. Indien het meegeleverde telefoonsnoer te kort is, kunt u een verlengsnoer kopen bij uw plaatselijke elektronicahandel.

U moet mogelijk het bijgeleverde telefoonsnoer aansluiten op de adapter voor uw land/regio.

Als u problemen heeft met het installeren van extra apparatuur op de printer, neem dan contact op met uw lokale serviceprovider of verkoper voor hulp.

Situatie D: Fax met een specifieke belsignaalservice op dezelfde lijn

Als u een abonnement hebt op de service voor specifieke belsignalen (via uw telefoonmaatschappij) en u één telefoonlijn wilt gebruiken voor verschillende telefoonnummers waarvan elk een ander belpatroon heeft, stelt u de printer in zoals in dit deel wordt beschreven.

Afbeelding B-3 Achteraanzicht van de printer

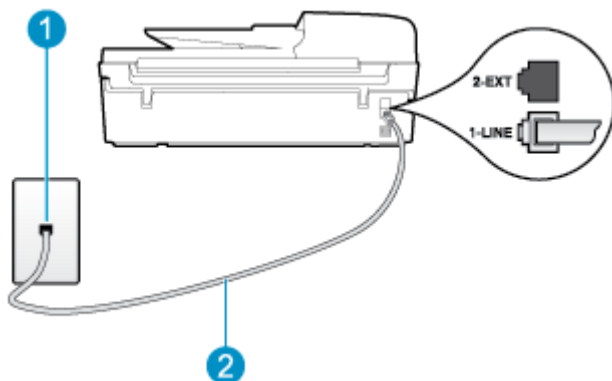

1	Telefoonaansluiting op de wand
2	Gebruik het telefoonsnoer dat bij de printer is geleverd en verbind dit met de 1-LINE-poort. U moet mogelijk het bijgeleverde telefoonsnoer aansluiten op de adapter voor uw land/regio.

De printer instellen met een service voor specifieke belsignalen

1. Sluit het ene uiteinde van het meegeleverde telefoonsnoer aan op de telefoonaansluiting op de wand en het andere uiteinde op de poort 1-LINE aan de achterkant van de printer.

 **OPMERKING:** U moet mogelijk het bijgeleverde telefoonsnoer aansluiten op de adapter voor uw land/regio.

Als u het meegeleverde telefoonsnoer niet gebruikt om de printer op de telefoonwandaansluiting aan te sluiten, kunt u waarschijnlijk niet goed faxen. Dit speciale telefoonsnoer verschilt van de telefoonsnoeren die misschien al in uw huis of kantoor aanwezig zijn.

2. Zet de **Automatisch antwoorden**-instelling aan.
3. Wijzig de instelling **Specifiek belsignaal**, zodat deze overeenstemt met het patroon dat de telefoonmaatschappij aan uw faxnummer heeft toegekend.

 **OPMERKING:** De printer is standaard ingesteld om alle belpatronen te beantwoorden. Als u de **Specifiek belsignaal** niet instelt in overeenstemming met het belpatroon dat is toegekend aan uw faxnummer, dan beantwoordt de printer mogelijk zowel telefoonoproepen als faxoproepen of geen van beiden.

 **TIP:** U kunt ook de functie voor belpatroondetectie op het bedieningspaneel van de printer gebruiken om een specifiek belsignaal in te stellen. Met deze functie herkent de printer het belpatroon van een binnenkomende oproep en wordt dit belpatroon vastgelegd. Gebaseerd op deze oproep wordt automatisch het specifieke belpatroon bepaald dat door uw telefoonbedrijf aan faxoproepen is toegewezen. Zie [Het beltype instellen op pagina 59](#) voor meer informatie.

4. (Optioneel) Zet **Hoe vaak overgaan** op de laagste instelling (tweemaal overgaan).
5. Voer een faxtest uit.

De printer beantwoordt automatisch inkomende oproepen met het belpatroon dat u hebt geselecteerd (de instelling **Specifiek belsignaal**) na het aantal belsignalen dat u hebt geselecteerd (de instelling **Hoe vaak overgaan**). De printer begint tonen voor het ontvangen van een fax uit te zenden naar het verzendende faxapparaat en ontvangt de fax.

Als u problemen heeft met het installeren van extra apparatuur op de printer, neem dan contact op met uw lokale serviceprovider of verkoper voor hulp.

Situatie E: Gedeelde telefoon-/faxlijn

Als u zowel gespreks- als faxoproepen op hetzelfde telefoonnummer ontvangt en geen andere kantoorapparatuur (of voicemail) op deze telefoonlijn is aangesloten, stelt u de printer in zoals in dit deel wordt beschreven.

Afbeelding B-4 Achteraanzicht van de printer

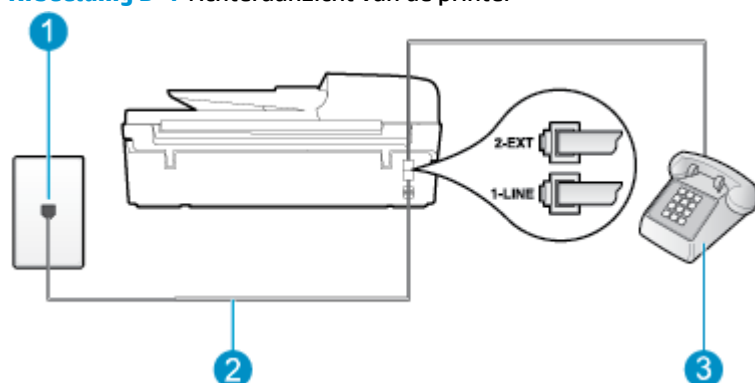

1	Telefoonaansluiting op de wand
2	Gebied het telefoonsnoer dat bij de printer is geleverd en verbind dit met de 1-LINE-poort. U moet mogelijk het bijgeleverde telefoonsnoer aansluiten op de adapter voor uw land/regio.
3	Telefoon (optioneel)

De printer instellen met een gedeelde spraak- en faxlijn

1. Sluit het ene uiteinde van het meegeleverde telefoonsnoer aan op de telefoonaansluiting op de wand en het andere uiteinde op de poort 1-LINE aan de achterkant van de printer.

OPMERKING: U moet mogelijk het bijgeleverde telefoonsnoer aansluiten op de adapter voor uw land/regio.

Als u het meegeleverde telefoonsnoer niet gebruikt om de printer op de telefoonwandaansluiting aan te sluiten, kunt u waarschijnlijk niet goed faxen. Dit speciale telefoonsnoer verschilt van de telefoonsnoeren die misschien al in uw huis of kantoor aanwezig zijn.

2. Voer een van de volgende handelingen uit:

- Als u een parallel telefoonsysteem hebt, verwijdert u de witte plug van de poort met het label 2-EXT achter op de printer en sluit u vervolgens een telefoon aan op deze poort.
 - Als u een serieel telefoonsysteem gebruikt, moet u de telefoon direct op de printerkabel aansluiten met de seriestekker.
3. Vervolgens moet u bepalen hoe u met de printer faxoproepen wilt beantwoorden: automatisch of handmatig:
- Als u instelt dat de printer oproepen **automatisch** moet beantwoorden, beantwoordt het apparaat alle binnenkomende oproepen automatisch en ontvangt het faxberichten automatisch. In dit geval kan de printer geen onderscheid maken tussen een fax en een gewoon telefoongesprek. Wanneer u vermoedt dat de oproep een gespreksoproep is, moet u de telefoon opnemen voor de printer de oproep beantwoordt. Stel de printer in op automatisch beantwoorden van binnenkomende oproepen door **Automatisch antwoorden** in te schakelen.
 - Als u de printer instelt op **handmatig** antwoorden bij faxen, moet u aanwezig zijn om de binnenkomende faxoproepen te accepteren, omdat de printer anders geen faxen kan ontvangen. Stel de printer in op het handmatig beantwoorden van binnenkomende oproepen door **Automatisch antwoorden** uit te schakelen.
4. Voer een faxtest uit.

Als u de telefoon opneemt voordat de printer reageert en u faxtonen hoort van een faxapparaat dat een fax verzendt, moet u de faxoproep handmatig beantwoorden.

Als u problemen heeft met het installeren van extra apparatuur op de printer, neem dan contact op met uw lokale serviceprovider of verkoper voor hulp.

Situatie F: Gedeelde gespreks-/faxlijn

Als u op hetzelfde telefoonnummer zowel gespreks- als faxoproepen ontvangt en u via uw telefoonmaatschappij bent geabonneerd op een voicemailservice, stelt u de printer in zoals in dit deel wordt beschreven.

 **OPMERKING:** U kunt faxen niet automatisch ontvangen als u een voicemailservice hebt op hetzelfde telefoonnummer dat u voor faxen gebruikt. U moet faxen handmatig ontvangen. Dit betekent dat u zelf aanwezig moet zijn om binnenkomende faxoproepen te beantwoorden. Als u uw faxen liever automatisch wilt ontvangen, moet u contact opnemen met uw telefoonmaatschappij om u te abonneren op een service voor specifieke belsignalen of om een aparte telefoonlijn aan te vragen voor het faxen.

Afbeelding B-5 Achteraanzicht van de printer

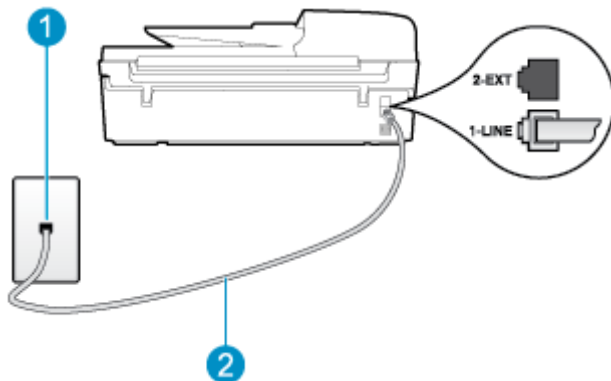

1	Telefoonaansluiting op de wand
2	Gebruik het telefoonsnoer dat bij de printer is geleverd en verbind dit met de 1-LINE-poort. U moet mogelijk het bijgeleverde telefoonsnoer aansluiten op de adapter voor uw land/regio.

Instellen van de printer met voicemail

1. Sluit het ene uiteinde van het meegeleverde telefoonsnoer aan op de telefoonaansluiting op de wand en het andere uiteinde op de poort 1-LINE aan de achterkant van de printer.

U moet mogelijk het bijgeleverde telefoonsnoer aansluiten op de adapter voor uw land/regio.



OPMERKING: U moet mogelijk het bijgeleverde telefoonsnoer aansluiten op de adapter voor uw land/regio.

Als u het meegeleverde telefoonsnoer niet gebruikt om de printer op de telefoonwandaansluiting aan te sluiten, kunt u waarschijnlijk niet goed faxen. Dit speciale telefoonsnoer verschilt van de telefoonsnoeren die misschien al in uw huis of kantoor aanwezig zijn.

2. Schakel de instelling **Automatisch antwoorden** uit.
3. Voer een faxtest uit.

U moet zelf aanwezig moet zijn om binnenkomende faxoproepen te accepteren, anders kan de printer geen faxen ontvangen. U moet de handmatige fax starten voordat de voicemail opneemt.

Als u problemen heeft met het installeren van extra apparatuur op de printer, neem dan contact op met uw lokale serviceprovider of verkoper voor hulp.

Situatie G: Gedeelde faxlijn met computermodem (geen gespreksoproepen ontvangen)

Als u een faxlijn gebruikt waarop geen gespreksoproepen binnenkomen, maar waarop wel een computermodem is aangesloten, stelt u de printer in zoals in dit gedeelte is beschreven.



OPMERKING: Indien u een inbelmodem hebt op uw computer, deelt deze de telefoonlijn met de printer. U kunt niet tegelijkertijd uw modem en de printer gebruiken. U kunt bijvoorbeeld niet de printer gebruiken om te faxen terwijl u de computermodem gebruikt om een e-mailbericht te verzenden of te surfen op internet.

- [De printer installeren met een computermodem voor inbellen](#)
- [De printer installeren met een DSL/ADSL-computermodem](#)

De printer installeren met een computermodem voor inbellen

Als u op dezelfde telefoonlijn faxt en een computermodem voor inbellen hebt, volg dan deze aanwijzingen om de printer te installeren.

Afbeelding B-6 Achteraanzicht van de printer

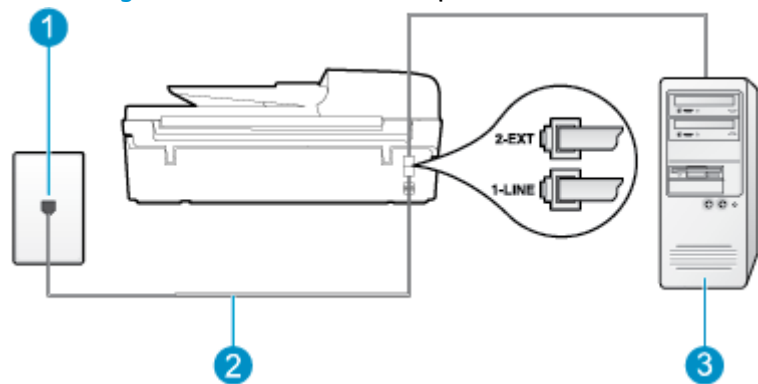

1	Telefoonaansluiting op de wand
2	Gebruik het telefoonsnoer dat bij de printer is geleverd en verbind dit met de 1-LINE-poort. U moet mogelijk het bijgeleverde telefoonsnoer aansluiten op de adapter voor uw land/regio.
3	Computer met modem

De printer instellen met een computermodem voor inbellen

1. Verwijder de witte plug van de 2-EXT-poort achter op de printer.
2. Zoek het telefoonsnoer dat vanaf de achterzijde van de computer (de computerinbelmodem) is aangesloten op een telefoonaansluiting. Koppel het snoer los van de telefoonaansluiting en sluit het uiteinde aan op de 2-EXT-poort aan de achterkant van de printer.
3. Sluit het ene uiteinde van het meegeleverde telefoonsnoer aan op de telefoonaansluiting op de wand en het andere uiteinde op de poort 1-LINE aan de achterkant van de printer.

 **OPMERKING:** U moet mogelijk het bijgeleverde telefoonsnoer aansluiten op de adapter voor uw land/regio.

Als u het meegeleverde telefoonsnoer niet gebruikt om de printer op de telefoonwandaansluiting aan te sluiten, kunt u waarschijnlijk niet goed faxen. Dit speciale telefoonsnoer verschilt van de telefoonsnoeren die misschien al in uw huis of kantoor aanwezig zijn.

4. Als de software van de pc-modem is ingesteld op het automatisch ontvangen van faxen op de computer, moet u die instelling uitschakelen.

 **OPMERKING:** Als u de instelling voor automatische faxontvangst niet uitschakelt in de software van uw modem, kan de printer geen faxen ontvangen.

5. Zet de **Automatisch antwoorden**-instelling aan.
6. (Optioneel) Zet **Hoe vaak overgaan** op de laagste instelling (tweemaal overgaan).
7. Voer een faxtest uit.

Wanneer de telefoon overgaat, antwoordt de printer automatisch na het aantal belsignalen dat u hebt ingesteld in de instelling **Hoe vaak overgaan**. De printer begint tonen voor het ontvangen van een fax uit te zenden naar het verzendende faxapparaat en ontvangt de fax.

Als u problemen heeft met het installeren van extra apparatuur op de printer, neem dan contact op met uw lokale serviceprovider of verkoper voor hulp.

De printer installeren met een DSL/ADSL-computermodem

Als u een DSL-lijn hebt en die gebruikt om te faxen, volg dan deze aanwijzingen om uw fax te installeren.

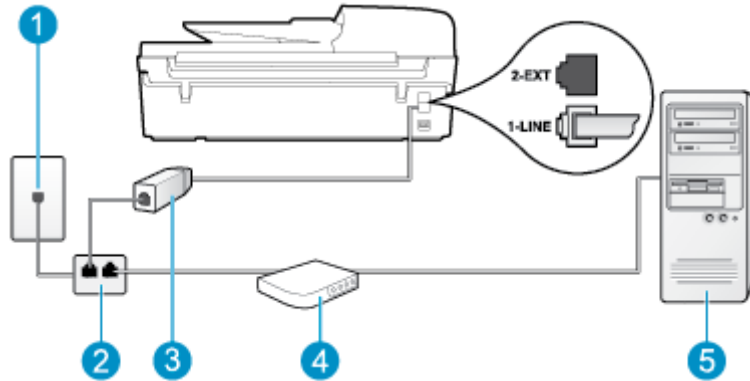

1	Telefoonaansluiting op de wand
2	Parallele splitter
3	DSL/ADSL-filter Sluit een uiteinde van de telefoonaansluiting die bij de printer was meegeleverd aan op de 1-LINE-poort aan de achterkant van de printer. Sluit het andere uiteinde van het snoer aan op de DSL-/ADSL-filter. U moet mogelijk het bijgeleverde telefoonsnoer aansluiten op de adapter voor uw land/regio.
4	DSL/ADSL-computermodem
5	Computer

OPMERKING: U moet een parallelle splitter aanschaffen. (Een parallelle splitter heeft een RJ-11-poort aan de voorkant en twee RJ-11-poorten aan de achterkant. Gebruik geen telefoonsplitters voor twee lijnen, seriële splitters of parallelle splitters met twee RJ-11-poorten aan de achterzijde.

Afbeelding B-7 Voorbeeld van een parallelle splitter



De printer installeren met een DSL/ADSL-computermodem

1. U kunt een DSL-filter aanschaffen bij uw DSL-provider.
2. Gebruik het bij de printer geleverde telefoonsnoer om een verbinding te maken tussen de DSL-filter en de poort met het label 1-LINE op de achterzijde van de printer.

OPMERKING: U moet mogelijk het bijgeleverde telefoonsnoer aansluiten op de adapter voor uw land/regio.

Als u niet het meegeleverde snoer gebruikt om de DSL-filter aan te sluiten op de achterkant van de printer, kunt u mogelijk niet goed faxen. Dit speciale telefoonsnoer verschilt van de telefoonsnoeren die misschien al in uw huis of kantoor aanwezig zijn.

3. Verbind de DSL-filter met de parallelle splitter.
4. Verbind de DSL-modem met de parallelle splitter.
5. Verbind de parallelle splitter met de wandcontactdoos.
6. Voer een faxtest uit.

Wanneer de telefoon overgaat, antwoordt de printer automatisch na het aantal belsignalen dat u hebt ingesteld in de instelling **Hoe vaak overgaan**. De printer begint tonen voor het ontvangen van een fax uit te zenden naar het verzendende faxapparaat en ontvangt de fax.

Als u problemen heeft met het installeren van extra apparatuur op de printer, neem dan contact op met uw lokale serviceprovider of verkoper voor hulp.

Situatie H: Gedeelde lijn voor gespreks- en faxoproepen met computermodem

Afhankelijk van het aantal telefoonpoorten op de computer zijn er twee verschillende manieren waarop u de printer kunt instellen. Controleer voordat u begint of uw computer over één of twee telefoonpoorten beschikt:

 **OPMERKING:** Als uw computer slechts één telefoonpoort heeft, moet u een parallelle splitter (coupler) aanschaffen, zoals in de volgende afbeelding wordt getoond. (Een parallelle splitter heeft een RJ-11-poort aan de voorkant en twee RJ-11-poorten aan de achterkant. Gebruik geen telefoonsplitters voor twee lijnen, seriële splitters of parallelle splitters met twee RJ-11-poorten aan de achterzijde.)

- [Gedeelde gespreks-/faxlijn met computermodem voor inbellen](#)
- [Gedeelde gespreks-/faxlijn met DSL/ADSL-computermodem](#)

Gedeelde gespreks-/faxlijn met computermodem voor inbellen

Als u op dezelfde lijn faxt en telefoongesprekken maakt, volg dan deze aanwijzingen voor het installeren van de fax.

Afhankelijk van het aantal telefoonpoorten op de computer zijn er twee verschillende manieren waarop u de printer kunt instellen. Controleer voordat u begint of uw computer over één of twee telefoonpoorten beschikt:

 **OPMERKING:** Als uw computer slechts één telefoonpoort heeft, moet u een parallelle splitter (coupler) aanschaffen, zoals in de volgende afbeelding wordt getoond. (Een parallelle splitter heeft een RJ-11-poort aan de voorkant en twee RJ-11-poorten aan de achterkant. Gebruik geen telefoonsplitters voor twee lijnen, seriële splitters of parallelle splitters met twee RJ-11-poorten aan de achterzijde.)

Afbeelding B-8 Voorbeeld van een parallelle splitter



Afbeelding B-9 Achteraanzicht van de printer

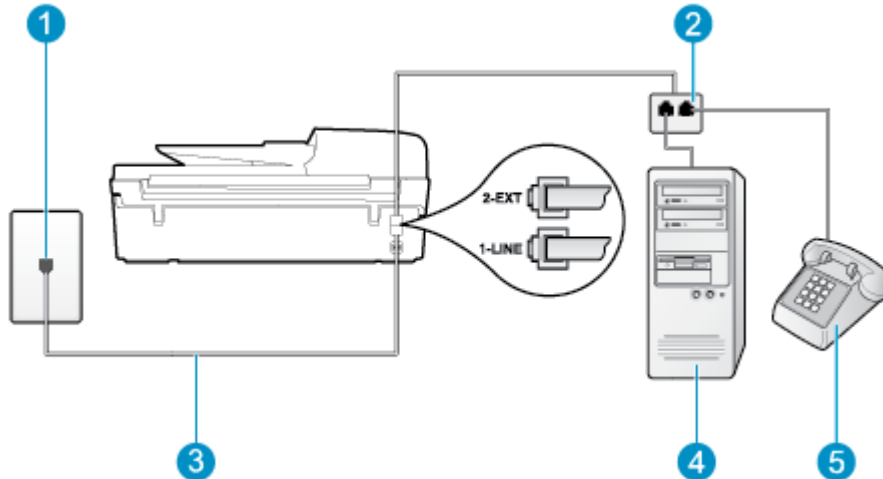

1	Telefoonaansluiting op de wand
2	Parallele splitter
3	Gebruik het telefoonsnoer dat bij de printer is geleverd en verbindt dit met de 1-LINE-poort.
4	Computer met modem
5	Telefoon

De printer op dezelfde telefoonlijn instellen als een computer met twee telefoonpoorten

1. Verwijder de witte plug van de 2-EXT-poort achter op de printer.
2. Zoek het telefoonsnoer dat vanaf de achterzijde van de computer (de computerinbelmodem) is aangesloten op een telefoonaansluiting. Koppel het snoer los van de telefoonaansluiting en sluit het uiteinde aan op de 2-EXT-poort aan de achterkant van de printer.
3. Sluit een telefoon aan op de telefoonuitgang achter op het computermodem.
4. Sluit het ene uiteinde van het meegeleverde telefoonsnoer aan op de telefoonaansluiting op de wand en het andere uiteinde op de poort 1-LINE aan de achterkant van de printer.

 **OPMERKING:** U moet mogelijk het bijgeleverde telefoonsnoer aansluiten op de adapter voor uw land/regio.

Als u het meegeleverde telefoonsnoer niet gebruikt om de printer op de telefoonwandaansluiting aan te sluiten, kunt u waarschijnlijk niet goed faxen. Dit speciale telefoonsnoer verschilt van de telefoonsnoeren die misschien al in uw huis of kantoor aanwezig zijn.

5. Als de software van de pc-modem is ingesteld op het automatisch ontvangen van faxen op de computer, moet u die instelling uitschakelen.

 **OPMERKING:** Als u de instelling voor automatische faxontvangst niet uitschakelt in de software van uw modem, kan de printer geen faxen ontvangen.

6. Vervolgens moet u bepalen hoe u met de printer faxoproepen wilt beantwoorden: automatisch of handmatig:

- Als u instelt dat de printer oproepen **automatisch** moet beantwoorden, beantwoordt het apparaat alle binnenkomende oproepen automatisch en ontvangt het faxberichten automatisch. In dit geval kan de printer geen onderscheid maken tussen een fax en een gewoon telefoongesprek. Wanneer u vermoedt dat de oproep een gespreksoproep is, moet u de telefoon opnemen voor de printer de oproep beantwoordt. Stel de printer in op automatisch beantwoorden van binnenkomende oproepen door **Automatisch antwoorden** in te schakelen.
- Als u de printer instelt op **handmatig** antwoorden bij faxen, moet u aanwezig zijn om de binnenkomende faxoproepen te accepteren, omdat de printer anders geen faxen kan ontvangen. Stel de printer in op het handmatig beantwoorden van binnenkomende oproepen door **Automatisch antwoorden** uit te schakelen.

7. Voer een faxtest uit.

Als u de telefoon opneemt voordat de printer reageert en u faxtonen hoort van een faxapparaat dat een fax verzendt, moet u de faxoproep handmatig beantwoorden.

Als u op uw telefoonlijn gesprekken voert, faxt en een computermodem voor inbellen hebt, volg dan deze aanwijzingen om de fax te installeren.

Als u problemen heeft met het installeren van extra apparatuur op de printer, neem dan contact op met uw lokale serviceprovider of verkoper voor hulp.

Gedeelde gespreks-/faxlijn met DSL/ADSL-computermodem

Volg deze instructies als uw computer beschikt over een DSL/ADSL-modem

Afbeelding B-10 Achteraanzicht van de printer

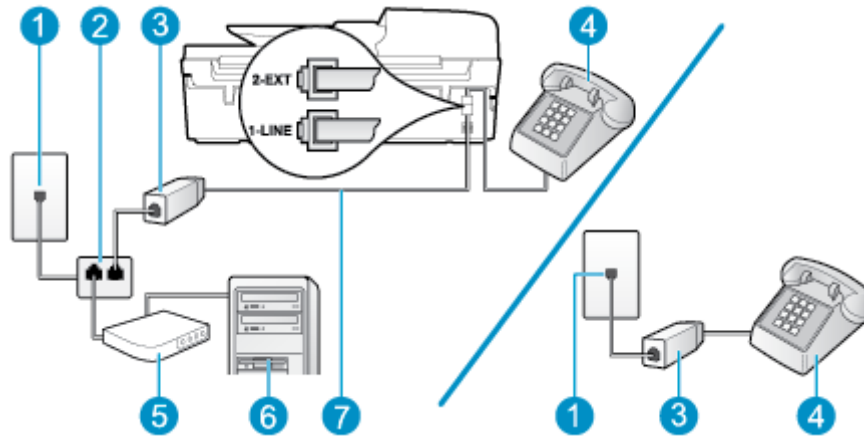

1	Telefoonaansluiting op de wand
2	Parallele splitter
3	DSL/ADSL-filter
4	Telefoon
5	DSL/ADSL-computermodem
6	Computer
7	Met het bijgeleverde telefoonsnoer verbindt u de poort 1-LINE aan de achterzijde van de printer. U moet mogelijk het bijgeleverde telefoonsnoer aansluiten op de adapter voor uw land/regio.

 **OPMERKING:** U moet een parallelle splitter aanschaffen. (Een parallelle splitter heeft een RJ-11-poort aan de voorkant en twee RJ-11-poorten aan de achterkant. Gebruik geen telefoonsplitters voor twee lijnen, seriële splitters of parallelle splitters met twee RJ-11-poorten aan de achterzijde.)

Afbeelding B-11 Voorbeeld van een parallelle splitter



De printer installeren met een DSL/ADSL-computermodem

1. U kunt een DSL-filter aanschaffen bij uw DSL-provider.

 **OPMERKING:** Telefoons die elders thuis of op kantoor hetzelfde telefoonnummer delen met de DSL-dienst, moeten met extra DSL-filters zijn verbonden om ruis tijdens telefoongesprekken te voorkomen.

2. Met het bij de printer geleverde telefoonsnoer verbindt u het ene uiteinde met de DSL-filter en het andere uiteinde met de poort met het label 1-LINE aan de achterzijde van de printer.

 **OPMERKING:** U moet mogelijk het bijgeleverde telefoonsnoer aansluiten op de adapter voor uw land/regio.

Als u niet het meegeleverde snoer gebruikt om de DSL-filter aan te sluiten op de achterkant van de printer, kunt u mogelijk niet goed faxen. Dit speciale telefoonsnoer verschilt van de telefoonsnoeren die misschien al in uw huis of kantoor aanwezig zijn.

3. Als u een parallel telefoonsysteem hebt, verwijdert u de witte plug van de poort met het label 2-EXT achter op de printer en sluit u vervolgens een telefoon aan op deze poort.
4. Verbind de DSL-filter met de parallelle splitter.
5. Verbind de DSL-modem met de parallelle splitter.
6. Verbind de parallelle splitter met de wandcontactdoos.
7. Voer een faxtest uit.

Wanneer de telefoon overgaat, antwoordt de printer automatisch na het aantal belsignalen dat u hebt ingesteld in de instelling **Hoe vaak overgaan**. De printer begint tonen voor het ontvangen van een fax uit te zenden naar het verzendende faxapparaat en ontvangt de fax.

Als u problemen heeft met het installeren van extra apparatuur op de printer, neem dan contact op met uw lokale serviceprovider of verkoper voor hulp.

Situatie I: Gedeelde lijn voor gesprekken/fax met antwoordapparaat

Als u op hetzelfde telefoonnummer zowel gespreks- als faxoproepen ontvangt en u ook een antwoordapparaat gebruikt dat gespreksoproepen beantwoordt op dit telefoonnummer, stelt u de printer in zoals in dit deel wordt beschreven.

Afbeelding B-12 Achteraanzicht van de printer

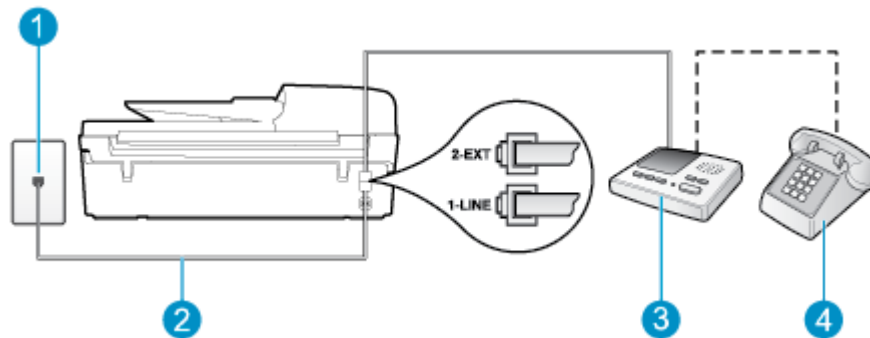

1	Telefoonaansluiting op de wand
2	Met het bijgeleverde telefoonsnoer verbindt u de 1-LINE-poort aan de achterzijde van de printer U moet mogelijk het bijgeleverde telefoonsnoer aansluiten op de adapter voor uw land/regio.
3	Antwoordapparaat
4	Telefoon (optioneel)

De printer instellen met een gedeelde spraak- en faxlijn met antwoordapparaat

1. Verwijder de witte plug van de 2-EXT-poort achter op de printer.
2. Koppel het antwoordapparaat los van de telefoonaansluiting en sluit het aan op de poort met het label 2-EXT achter op de printer.

OPMERKING: Als u het antwoordapparaat niet rechtstreeks op de printer aansluit, worden de faxtonen van een faxapparaat dat een fax verzendt, mogelijk opgenomen door het antwoordapparaat en kunt u mogelijk geen faxberichten ontvangen met de printer.

3. Sluit het ene uiteinde van het meegeleverde telefoonsnoer aan op de telefoonaansluiting op de wand en het andere uiteinde op de poort 1-LINE aan de achterkant van de printer.

OPMERKING: U moet mogelijk het bijgeleverde telefoonsnoer aansluiten op de adapter voor uw land/regio.

Als u het meegeleverde telefoonsnoer niet gebruikt om de printer op de telefoonwandaansluiting aan te sluiten, kunt u waarschijnlijk niet goed faxen. Dit speciale telefoonsnoer verschilt van de telefoonsnoeren die misschien al in uw huis of kantoor aanwezig zijn.

4. (Optioneel) Als het antwoordapparaat niet is uitgerust met een ingebouwde telefoon, kunt u voor uw gemak een telefoon op de "OUT"-poort aan de achterkant van het antwoordapparaat aansluiten.

OPMERKING: Als u geen externe telefoon kunt aansluiten op uw antwoordapparaat, kunt u een parallelle splitter (of verdeelstekker) aanschaffen. Hiermee kunnen zowel het antwoordapparaat als de telefoon op de printer worden aangesloten. Voor deze verbindingen kunt u standaard telefoonsnoeren gebruiken.

5. Zet de **Automatisch antwoorden**-instelling aan.
6. Stel het antwoordapparaat in op beantwoorden na een klein aantal belsignalen.

7. Wijzig de instelling voor **Hoe vaak overgaan** op de printer in het maximale aantal dat voor de printer mogelijk is. (Het maximum aantal belseignalen varieert per land/regio.)
8. Voer een faxtest uit.

Als de telefoon overgaat, beantwoordt het antwoordapparaat de oproep na het ingestelde aantal belseignalen. De door u ingesproken tekst wordt afgespeeld. De printer controleert ondertussen de telefoonlijn en "luistert" of er in de oproep ook faxtonen te horen zijn. Als er binnenkomende faxtonen worden gedetecteerd, zendt de faxontvangsttonen uit waarna deze de fax ontvangt. Als er geen faxtonen worden waargenomen, stopt het apparaat met het controleren van de lijn en kan het antwoordapparaat een bericht opnemen van degene die belt.

Als u problemen heeft met het installeren van extra apparatuur op de printer, neem dan contact op met uw lokale serviceprovider of verkoper voor hulp.

Situatie J: Gedeelde lijn voor gespreks- en faxoproepen met een computermodem en een antwoordapparaat

Als u op hetzelfde telefoonnummer zowel gespreks- als faxoproepen ontvangt en u ook een computermodem en een antwoordapparaat op deze telefoonlijn hebt aangesloten, stelt u de printer in zoals in dit deel wordt beschreven.

 **OPMERKING:** Aangezien de computermodem de telefoonlijn deelt met de printer, kunt u de modem en de printer niet gelijktijdig gebruiken. U kunt bijvoorbeeld niet de printer gebruiken om te faxen terwijl u de computermodem gebruikt om een e-mailbericht te verzenden of te surfen op internet.

- [Gedeelde lijn voor zowel gespreks- als faxoproepen, een computermodem voor inbellen en een antwoordapparaat](#)
- [Gedeelde lijn voor zowel gespreks- als faxoproepen, een DSL/ADSL-modem en een antwoordapparaat](#)

Gedeelde lijn voor zowel gespreks- als faxoproepen, een computermodem voor inbellen en een antwoordapparaat

Afhankelijk van het aantal telefoonpoorten op de computer zijn er twee verschillende manieren waarop u de printer kunt instellen. Controleer voordat u begint of uw computer over één of twee telefoonpoorten beschikt:

 **OPMERKING:** Als uw computer slechts één telefoonpoort heeft, moet u een parallelle splitter (coupler) aanschaffen, zoals in de volgende afbeelding wordt getoond. (Een parallelle splitter heeft een RJ-11-poort aan de voorkant en twee RJ-11-poorten aan de achterkant. Gebruik geen telefoonsplitters voor twee lijnen, seriële splitters of parallelle splitters met twee RJ-11-poorten aan de achterzijde.)

Afbeelding B-13 Voorbeeld van een parallelle splitter



Afbeelding B-14 Achteraanzicht van de printer

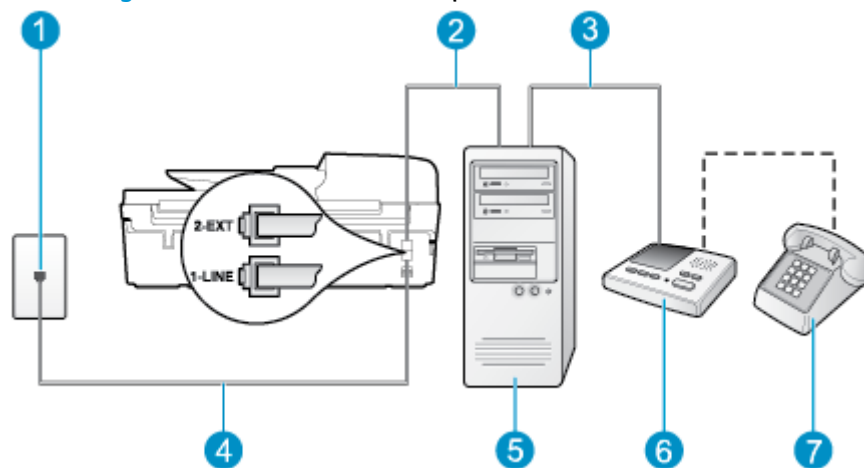

1	Telefoonaansluiting op de wand
2	"IN"-telefoonpoort op uw computer
3	"OUT"-telefoonpoort op uw computer
4	Gebruik het telefoonsnoer dat bij de printer is geleverd en verbindt dit met de 1-LINE-poort. U moet mogelijk het bijgeleverde telefoonsnoer aansluiten op de adapter voor uw land/regio.
5	Computer met modem
6	Antwoordapparaat
7	Telefoon (optioneel)

De printer op dezelfde telefoonlijn instellen als een computer met twee telefoonpoorten

1. Verwijder de witte plug van de 2-EXT-poort achter op de printer.
2. Zoek het telefoonsnoer dat vanaf de achterzijde van de computer (de computerinbelmodem) is aangesloten op een telefoonaansluiting. Koppel het snoer los van de telefoonaansluiting en sluit het uiteinde aan op de 2-EXT-poort aan de achterkant van de printer.
3. Koppel het antwoordapparaat los van de telefoonaansluiting op de wand en sluit het apparaat aan op de poortuitgang achter op de computer (het computerinbelmodem).
4. Sluit het ene uiteinde van het meegeleverde telefoonsnoer aan op de telefoonaansluiting op de wand en het andere uiteinde op de poort 1-LINE aan de achterkant van de printer.



OPMERKING: U moet mogelijk het bijgeleverde telefoonsnoer aansluiten op de adapter voor uw land/regio.

Als u het meegeleverde telefoonsnoer niet gebruikt om de printer op de telefoonwandaansluiting aan te sluiten, kunt u waarschijnlijk niet goed faxen. Dit speciale telefoonsnoer verschilt van de telefoonsnoeren die misschien al in uw huis of kantoor aanwezig zijn.

5. (Optioneel) Als het antwoordapparaat niet is uitgerust met een ingebouwde telefoon, kunt u voor uw gemak een telefoon op de "OUT"-poort aan de achterkant van het antwoordapparaat aansluiten.

 **OPMERKING:** Als u geen externe telefoon kunt aansluiten op uw antwoordapparaat, kunt u een parallelle splitter (of verdeelstekker) aanschaffen. Hiermee kunnen zowel het antwoordapparaat als de telefoon op de printer worden aangesloten. Voor deze verbindingen kunt u standaard telefoonsnoeren gebruiken.

- Als de software van de pc-modem is ingesteld op het automatisch ontvangen van faxen op de computer, moet u die instelling uitschakelen.

 **OPMERKING:** Als u de instelling voor automatische faxontvangst niet uitschakelt in de software van uw modem, kan de printer geen faxen ontvangen.

- Zet de **Automatisch antwoorden**-instelling aan.
- Stel het antwoordapparaat in op beantwoorden na een klein aantal belsignalen.
- Wijzig de instelling **Keren rinkelen voor antwoord** op de printer en stel het maximale aantal belsignalen in dat door uw apparaat wordt ondersteund. (Het maximum aantal belsignalen varieert per land/regio.)
- Voer een faxtest uit.

Als de telefoon overgaat, beantwoordt het antwoordapparaat de oproep na het ingestelde aantal belsignalen. De door u ingesproken tekst wordt afgespeeld. De printer controleert ondertussen de telefoonlijn en "luistert" of er in de oproep ook faxtonen te horen zijn. Als er binnenkomende faxtonen worden gedetecteerd, zendt de faxontvangsttonen uit waarna deze de fax ontvangt. Als er geen faxtonen worden waargenomen, stopt het apparaat met het controleren van de lijn en kan het antwoordapparaat een bericht opnemen van degene die belt.

Als u problemen heeft met het installeren van extra apparatuur op de printer, neem dan contact op met uw lokale serviceprovider of verkoper voor hulp.

Gedeelde lijn voor zowel gespreks- als faxoproepen, een DSL/ADSL-modem en een antwoordapparaat

Afbeelding B-15 Achteraanzicht van de printer

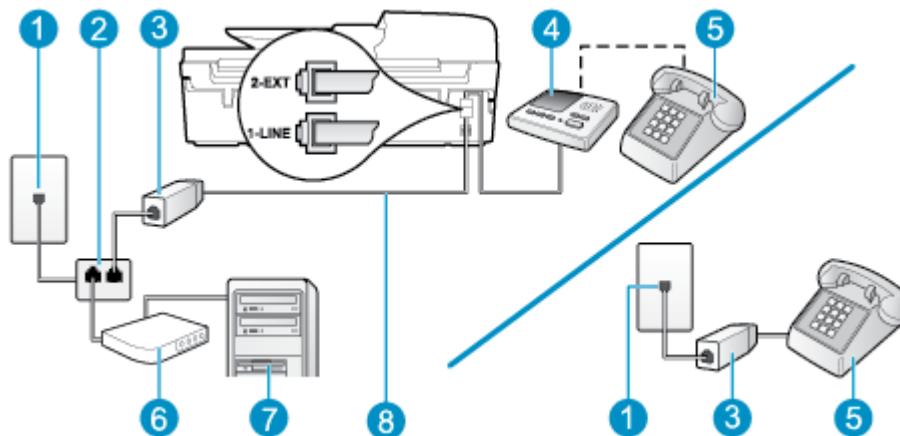

1	Telefoonaansluiting op de wand
2	Parallelle splitter
3	DSL/ADSL-filter
4	Antwoordapparaat

5	Telefoon (optioneel)
6	DSL/ADSL-modem
7	Computer
8	Het bijgeleverde telefoonsnoer is verbonden met de 1-LINE-poort aan de achterzijde van de printer U moet mogelijk het bijgeleverde telefoonsnoer aansluiten op de adapter voor uw land/regio.

 **OPMERKING:** U moet een parallelle splitter aanschaffen. (Een parallelle splitter heeft een RJ-11-poort aan de voorkant en twee RJ-11-poorten aan de achterkant. Gebruik geen telefoonsplitters voor twee lijnen, seriële splitters of parallelle splitters met twee RJ-11-poorten aan de achterzijde.

Afbeelding B-16 Voorbeeld van een parallelle splitter



De printer installeren met een DSL/ADSL-computermodem

1. U kunt een DSL/ADSL-filter aanschaffen bij uw DSL/ADSL-provider.

 **OPMERKING:** Telefoons die elders thuis of op kantoor hetzelfde telefoonnummer delen met de DSL/ADSL-dienst moeten met extra DSL/ADSL-filters zijn verbonden om ruis tijdens telefoongesprekken te voorkomen.

2. Gebruik het bij de printer geleverde telefoonsnoer om een verbinding te maken tussen de DSL-/ADSL-filter en de poort met het label 1-LINE op de achterzijde van de printer.

 **OPMERKING:** U moet mogelijk het bijgeleverde telefoonsnoer aansluiten op de adapter voor uw land/regio.

Als u niet het meegeleverde snoer gebruikt om de DSL-/ADSL-filter aan te sluiten op de printer, kunt u mogelijk niet goed faxen. Dit speciale telefoonsnoer verschilt van de telefoonsnoeren die misschien al in uw huis of kantoor aanwezig zijn.

3. Verbind de DSL/ADSL-filter met de splitter.
4. Koppel het antwoordapparaat los van de wandcontactdoos en sluit het aan op de poort met het label 2-EXT achter op de printer.

 **OPMERKING:** Als u het antwoordapparaat niet rechtstreeks op de printer aansluit, worden de faxtonen van een faxapparaat dat een fax verzendt, mogelijk opgenomen door het antwoordapparaat en kunt u mogelijk geen faxberichten ontvangen met de printer.

5. Verbind de DSL-modem met de parallelle splitter.
6. Verbind de parallelle splitter met de wandcontactdoos.
7. Stel het antwoordapparaat in op beantwoorden na een klein aantal belsignalen.
8. Wijzig de instelling voor **Hoe vaak overgaan** op de printer in het maximale aantal dat voor de printer mogelijk is.

 **OPMERKING:** Het maximale aantal belsegnalen varieert per land/regio.

9. Voer een faxtest uit.

Als de telefoon overgaat, beantwoordt het antwoordapparaat de oproep na het ingestelde aantal belsegnalen. De door u ingesproken tekst wordt afgespeeld. De printer controleert ondertussen de telefoonlijn en "luistert" of er in de oproep ook faxtonen te horen zijn. Als er binnenkomende faxtonen worden gedetecteerd, zendt de printer faxontvangsttonen uit waarna deze de fax ontvangt. Als er geen faxtonen worden waargenomen, stopt het apparaat met het controleren van de lijn en kan het antwoordapparaat een bericht opnemen van degene die belt.

Als u op dezelfde telefoonlijn telefoneert, faxt en een DSL-computermodem hebt, volg dan deze aanwijzingen om de fax te installeren.

Als u problemen heeft met het installeren van extra apparatuur op de printer, neem dan contact op met uw lokale serviceprovider of verkoper voor hulp.

Situatie K: Gedeelde lijn voor gespreks- en faxoproepen met een computermodem voor inbellen en voicemail

Stel de printer in volgens de instructies in dit gedeelte als u op dezelfde lijn gespreks- als faxoproepen ontvangt, terwijl u tegelijkertijd een computermodem voor inbellen hebt aangesloten en een voicemails-service van uw telefoonmaatschappij hebt ingesteld.

 **OPMERKING:** U kunt faxen niet automatisch ontvangen als u een voicemails-service hebt op hetzelfde telefoonnummer dat u voor faxen gebruikt. U moet faxen handmatig ontvangen. Dit betekent dat u zelf aanwezig moet zijn om binnenkomende faxoproepen te beantwoorden. Als u uw faxen liever automatisch wilt ontvangen, moet u contact opnemen met uw telefoonmaatschappij om u te abonneren op een service voor specifieke belsegnalen of om een aparte telefoonlijn aan te vragen voor het faxen.

Aangezien de computermodem de telefoonlijn deelt met de printer, kunt u de modem en de printer niet gelijktijdig gebruiken. U kunt bijvoorbeeld niet de printer gebruiken om te faxen terwijl u de computermodem gebruikt om een e-mailbericht te verzenden of te surfen op internet.

Afhankelijk van het aantal telefoonpoorten op de computer zijn er twee verschillende manieren waarop u de printer kunt instellen. Controleer voordat u begint of uw computer over één of twee telefoonpoorten beschikt:

- Als uw computer slechts één telefoonpoort heeft, moet u een parallelle splitter (coupler) aanschaffen, zoals in de volgende afbeelding wordt getoond. (Een parallelle splitter heeft een RJ-11-poort aan de voorkant en twee RJ-11-poorten aan de achterkant. Gebruik geen telefoonsplitters voor twee lijnen, seriële splitters of parallelle splitters met twee RJ-11-poorten aan de achterzijde.)

Afbeelding B-17 Voorbeeld van een parallelle splitter



- Als uw land of regio in de tabel voorkomt, bezit u waarschijnlijk een parallel telefoonsysteem. Als u een parallel telefoonsysteem gebruikt, kunt u gedeelde apparatuur voor telefonie aansluiten op de telefoonlijn via de poort "2-EXT" aan de achterzijde van de printer.

Afbeelding B-18 Achteraanzicht van de printer

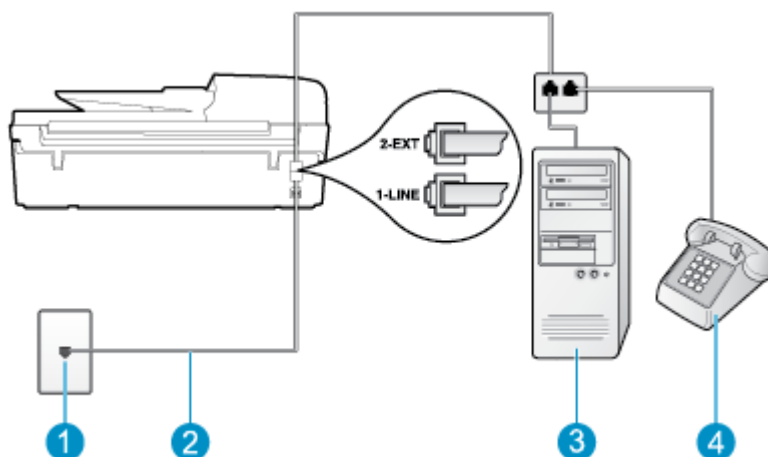

1	Telefoonaansluiting op de wand
2	Gebruik het telefoonsnoer dat bij de printer is geleverd en verbindt dit met de 1-LINE-poort. U moet mogelijk het bijgeleverde telefoonsnoer aansluiten op de adapter voor uw land/regio.
3	Computer met modem
4	Telefoon

De printer op dezelfde telefoonlijn instellen als een computer met twee telefoonpoorten

1. Verwijder de witte plug van de 2-EXT-poort achter op de printer.
2. Zoek het telefoonsnoer dat vanaf de achterzijde van de computer (de computerinbelmodem) is aangesloten op een telefoonaansluiting. Koppel het snoer los van de telefoonaansluiting en sluit het uiteinde aan op de 2-EXT-poort aan de achterkant van de printer.
3. Sluit een telefoon aan op de telefoonuitgang achter op het computermodem.
4. Sluit het ene uiteinde van het meegeleverde telefoonsnoer aan op de telefoonaansluiting op de wand en het andere uiteinde op de poort 1-LINE aan de achterkant van de printer.

 **OPMERKING:** U moet mogelijk het bijgeleverde telefoonsnoer aansluiten op de adapter voor uw land/regio.

Als u het meegeleverde telefoonsnoer niet gebruikt om de printer op de telefoonwandaansluiting aan te sluiten, kunt u waarschijnlijk niet goed faxen. Dit speciale telefoonsnoer verschilt van de telefoonsnoeren die misschien al in uw huis of kantoor aanwezig zijn.

5. Als de software van de pc-modem is ingesteld op het automatisch ontvangen van faxen op de computer, moet u die instelling uitschakelen.

 **OPMERKING:** Als u de instelling voor automatische faxontvangst niet uitschakelt in de software van uw modem, kan de printer geen faxen ontvangen.

6. Schakel de instelling **Automatisch antwoorden** uit.
7. Voer een faxtest uit.

U moet zelf aanwezig moet zijn om binnenkomende faxoproepen te accepteren, anders kan de printer geen faxen ontvangen.

Als u problemen heeft met het installeren van extra apparatuur op de printer, neem dan contact op met uw lokale serviceprovider of verkoper voor hulp.

Seriële faxinstallatie

Raadpleeg de faxconfiguratiewebsite voor uw land/regio voor informatie over hoe u de printer installeert om te faxen met een serieel telefoonsysteem.

Oostenrijk	www.hp.com/at/faxconfig
Duitsland	www.hp.com/de/faxconfig
Zwitserland (Frans)	www.hp.com/ch/fr/faxconfig
Zwitserland (Duits)	www.hp.com/ch/de/faxconfig
Verenigd Koninkrijk	www.hp.com/uk/faxconfig
Finland	www.hp.fi/faxconfig
Denemarken	www.hp.dk/faxconfig
Zweden	www.hp.se/faxconfig
Noorwegen	www.hp.no/faxconfig
Nederland	www.hp.nl/faxconfig
België (Nederlands)	www.hp.be/nl/faxconfig
België (Franstalig)	www.hp.be/fr/faxconfig
Portugal	www.hp.pt/faxconfig
Spanje	www.hp.es/faxconfig
Frankrijk	www.hp.com/fr/faxconfig
Ierland	www.hp.com/ie/faxconfig
Italië	www.hp.com/it/faxconfig

Test faxinstallatie

U kunt uw faxinstellingen testen om de status van de printer te controleren en om na te gaan of de instellingen juist zijn om te kunnen faxen. Voer deze test uit nadat u de printer hebt ingesteld voor faxen. De test controleert het volgende:

- Test de faxhardware
- Controleert of het juiste type telefoonsnoer is aangesloten op de printer
- Controleert of het telefoonsnoer op de juiste poort is aangesloten
- Aanwezigheid van een kiestoon
- Controleert de status van de telefoonlijnverbinding
- Controleert op de aanwezigheid van een actieve telefoonlijn

De printer drukt een rapport af met de testresultaten. Als de test is mislukt, bekijkt u het rapport voor informatie over het oplossen van het probleem en voert u de test opnieuw uit.

De faxinstellingen testen via het bedieningspaneel van de printer

1. Stel de printer in op faxen volgens uw specifieke installatie-instructies voor thuis of op kantoor.
2. Zorg ervoor dat de inktcartridges zijn geïnstalleerd en dat volledige vellen papier in de invoerlade zijn geplaatst voor u met de test begint.
3. Druk in het scherm Start op het printerscherm op de knoppen **Omhoog** en **Omlaag** om **Faxen** te selecteren, en druk dan op **OK**.
4. Selecteer **Instellingen**, **Geavanceerde Instellingen**, **Installatiewizard voor de fax**, en volg dan de instructies op het scherm.

De printer geeft de status van de test weer op het scherm en drukt een rapport af.

5. Bekijk het rapport.
 - Controleer of de faxinstellingen in het rapport juist zijn als er nog steeds sprake is van problemen met faxen, terwijl de test is geslaagd. Een ontbrekende of onjuiste faxinstelling kan faxproblemen veroorzaken.
 - Als de test is mislukt, kunt u in het rapport informatie vinden over het oplossen van de aangetroffen problemen.

Index

A

- ADSL, faxinstallatie met
 - parallele telefoonsystemen 148
- afdrukken
 - specificaties 126
- antwoordapparaat
 - installatie met fax (parallele telefoonsystemen) 159
 - installatie met fax en modem 161

B

- bedieningspaneel
 - functies 6
 - knoppen 6
- belpatroon antwoord
 - parallele telefoonsystemen 150

C

- computermodem
 - gedeeld met fax (parallele telefoonsystemen) 153
 - gedeeld met fax en antwoordapparaat (parallele telefoonsystemen) 161
 - gedeeld met fax en voicemail (parallele telefoonsystemen) 165
 - gedeeld met lijn voor gesprekken en modem (parallele telefoonsystemen) 156

D

- DSL, faxinstallatie met
 - parallele telefoonsystemen 148

F

- fax
 - antwoordapparaat, installatie (parallele telefoonsystemen) 159
 - antwoordapparaat en modem, gedeeld met (parallele telefoonsystemen) 161
 - aparte lijninstallatie (parallele telefoonsystemen) 147
 - DSL, installatie (parallele telefoonsystemen) 148
 - faxspecificaties 127
 - gedeelde telefoonlijninstallatie (parallele telefoonsystemen) 151
 - ISDN-lijn, instellen (parallele telefoonsystemen) 149
 - lijn voor gesprekken en modem, gedeeld met (parallele telefoonsystemen) 156
 - modem, gedeeld met (parallele telefoonsystemen) 153
 - modem and voicemail, gedeeld met (parallele telefoonsystemen) 165
 - modem en antwoordapparaat, gedeeld met (parallele telefoonsystemen) 161
 - PBX-systeem, instellen (parallele telefoonsystemen) 149
 - specifiek belsignaal instellen (parallele telefoonsystemen) 150
 - test installatie 169
 - voicemail, installeren (parallele telefoonsystemen) 152

Fax

- Internet-protocol, over 63

G

- garantie 116

I

- inbelmodem
 - gedeeld met fax en antwoordapparaat (parallele telefoonsystemen) 161
 - gedeeld met fax en voicemail (parallele telefoonsystemen) 165
 - gedeeld met lijn voor fax en gesprekken (parallele telefoonsystemen) 156
 - gedeels met fax (parallele telefoonsystemen) 153
- installatie
 - antwoordapparaat (parallele telefoonsystemen) 159
 - antwoordapparaat en modem (parallele telefoonsystemen) 161
 - aparte faxlijn (parallele telefoonsystemen) 147
 - computermodem (parallele telefoonsystemen) 153
 - computermodem en antwoordapparaat (parallele telefoonsystemen) 161
 - computermodem en voicemail (parallele telefoonsystemen) 165
 - DSL (parallele telefoonsystemen) 148
 - gedeelde telefoonlijn (parallele telefoonsystemen) 151
 - ISDN-lijn (parallele telefoonsystemen) 149

- lijn voor computermodem en gesprekken (parallele telefoonsystemen) 156
- PBX systeem (parallele telefoonsystemen) 149
- specifiek besignaal (parallele telefoonsystemen) 150
- test fax 169
- voicemail en computermodem (parallele telefoonsystemen) 165
- installeren
 - voicemail (parallele telefoonsystemen) 152
- interfacekaart 87
- Internet Protocol
 - fax, gebruiken 63
- ISDN-lijn, instellen met fax
 - parallele telefoonsystemen 149

K

- klantensupport
 - garantie 116
- knoppen, bedieningspaneel 6
- kopiëren
 - specificaties 126

M

- milieu
 - Programma voor milieubeheer 129
- modem
 - gedeeld met fax (parallele telefoonsystemen) 153
 - gedeeld met fax en antwoordapparaat (parallele telefoonsystemen) 161
 - gedeeld met fax en voicemail (parallele telefoonsystemen) 165
 - gedeeld met lijn voor fax en gesprekken (parallele telefoonsystemen) 156

N

- na de ondersteuningsperiode 116
- netwerk
 - interfacekaart 87
- netwerk-
 - interfacekaart 86

O

- omgeving
 - omgevingspecificaties 125
- overheidsvoorschriften 133
 - voorschriften voor draadloos werken 137

P

- papier
 - aanbevolen soorten 26
- parallele telefoonsystemen
 - aparte lijninstallatie 147
 - DSL installatie 148
 - gedeelde lijninstallatie 151
 - installatie antwoordapparaat 159
 - instellen specifiek besignaal 150
 - ISDN-installatie 149
 - modem en antwoordapparaat 161
 - modem gedeeld met lijninstallatie voor gesprekken 156
 - modeminstallatie 153
 - PBX installatie 149
- parallele telefoonsystemen
 - installatie modem en voicemail 165
- PBX-systeem, instellen met fax
 - parallele telefoonsystemen 149
- periode telefonische ondersteuning
 - periode voor ondersteuning 115

R

- recycling
 - printcartridges 130

S

- scannen
 - scanspecificaties 126
- specifiek besignaal
 - parallele telefoonsystemen 150
- systeemvereisten 125

T

- technische gegevens
 - afdrukspecificaties 126
 - kopieerspecificaties 126
 - omgevingspecificaties 125
- technische informatie
 - faxspecificaties 127

- scanspecificaties 126
- systeemvereisten 125
- telefonische ondersteuning 115
- tests, fax
 - installatie 169

V

- voicemail
 - installatie met fax en computermodem (parallele telefoonsystemen) 165
 - installeren met fax (parallele telefoonsystemen) 152
- VoIP 63
- voorschriften
 - voorgeschreven identificatienummer van het model 133

W

- wat te doen bij problemen 115
- wilt installeren 86