

HP Officejet J4500 All-in-One serie

Gebruikershandleiding

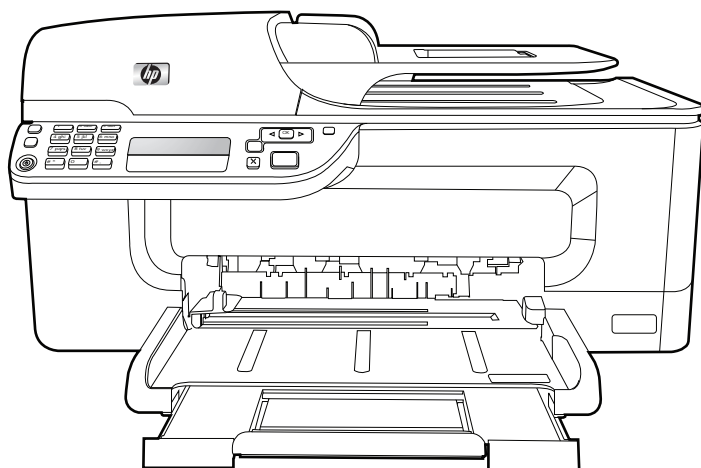

HP Officejet J4500 All-in-One serie

Gebruikershandleiding



Copyright informatie

© 2008 Copyright Hewlett-Packard Development Company, L.P.

Kennisgeving van Hewlett-Packard Company

De informatie in dit document kan zonder kennisgeving worden gewijzigd.

Alle rechten voorbehouden.

Reproductie, aanpassing of vertaling van dit materiaal is verboden zonder voorafgaande schriftelijke toestemming van Hewlett-Packard, met uitzondering van wat is toegestaan onder de wet op de auteursrechten.

De garantie voor HP-producten en services is vastgelegd in de garantieverklaringen bij de betreffende producten. Niets in dit document mag worden opgevat als aanvullende garantiebepaling. HP kan niet aansprakelijk worden gehouden voor technische of redactionele fouten of omissies in de verklaringen.

Handelsmerken

Windows, Windows XP en Windows XP zijn in de V.S. gedeponeerde handelsmerken van Microsoft Corporation.

ENERGY STAR en het ENERGY STAR-logo zijn in de VS gedeponeerde handelsmerken.

Veiligheidsinformatie



Volg altijd de standaard veiligheidsvoorschriften bij het gebruik van dit product. Op deze manier beperkt u het risico van verwondingen door brand of elektrische schokken.

1. Zorg dat u alle instructies in de bij het apparaat behorende documentatie hebt gelezen en begrepen.
2. Sluit dit product uitsluitend aan op een geaard stopcontact. Als u niet zeker weet of een stopcontact geaard is, kunt u advies inwinnen bij een erkende elektricien.
3. Neem alle waarschuwingen en instructies in acht die op het product zijn aangegeven.
4. Trek de stekker van het netsnoer uit het stopcontact voordat u dit apparaat gaat reinigen.
5. Plaats of gebruik dit product niet in de buurt van water of wanneer u nat bent.
6. Installeer het product op een stevig, stabiel oppervlak.
7. Zet het product op een veilige plaats waar niemand op het netsnoer

kan trappen of erover kan struikelen en het netsnoer niet wordt beschadigd.

8. Als het product niet naar behoren werkt, raadpleeg dan [Onderhoud en problemen oplossen](#).

9. Dit product bevat geen onderdelen die door de gebruiker kunnen worden onderhouden. Laat onderhoudswerkzaamheden over aan erkende onderhoudsmonteurs.

Toegankelijkheid

Uw apparaat beschikt over een aantal functies die de printer toegankelijk maken voor gebruikers met bepaalde handicaps.

Visuele handicap

De software van het apparaat is geschikt voor gebruikers met een visuele handicap of verminderd zicht dankzij de toegankelijkheidsopties en -functies van uw besturingssysteem. Bovendien zijn er ondersteunende technieken beschikbaar voor gebruikers met een visuele beperking, zoals schermlezers, braillelezers en spraakherkenningstechnologie. Speciaal voor gebruikers die kleurenblind zijn, zijn de gekleurde knoppen en tabbladen in de software en op het bedieningspaneel van het apparaat voorzien van korte tekst of pictogramlabels die de functie ervan aangegeven.

Mobiliteit

Om gebruikers met een beperkte mobiliteit te helpen, kunnen de softwarefuncties van het apparaat worden uitgevoerd met behulp van het toetsenbord. De software ondersteunt ook Windows-toegankelijkheidsopties, zoals plaktoetsen, schakeltoetsen, filtertoetsen en muistoetsen. De deuren, knoppen, papierlades en papiergeleiders van het apparaat kunnen door gebruikers met beperkte kracht en beperkt bereik worden bediend.

Ondersteuning

Meer informatie over de toegankelijkheid van dit product en HP's streven naar optimale producttoegankelijkheid vindt u op de website van HP op www.hp.com/accessibility.

Voor informatie over de toegankelijkheid op Mac OS gaat u naar de website van Apple op www.apple.com/accessibility.

Inhoudsopgave

1 Aan de slag

Andere bronnen over het product zoeken	8
De onderdelen van het apparaat kennen	9
Vooraanzicht	10
Ruimte voor printerbenodigdheden	10
Achteraanzicht	11
Knoppen en lampjes op bedieningspaneel	11
Informatie over verbindingen	12

2 Het apparaat gebruiken

Menu's van het bedieningspaneel gebruiken	13
Bedieningspaneel, berichttypen	13
Statusberichten	14
Waarschuwingen	14
Foutberichten	14
Kritieke foutberichten	14
De instellingen van het apparaat wijzigen	14
Gebruik het HP Solution Center (Windows)	15
De HP-beeldbewerkingssoftware gebruiken	15
Originelen plaatsen	17
Een origineel op de glasplaat leggen	17
Een origineel in de automatische documentinvoer (ADF) plaatsen	17
Afdruk materiaal selecteren	18
Tips voor het selecteren van afdruk materiaal	19
Informatie over de specificaties van ondersteund afdruk materiaal	20
Ondersteunde formaten kennen	20
Informatie over ondersteunde papiersoorten en gewichten	23
Minimummarges instellen	23
Afdruk materiaal plaatsen	24
Afdrukken op afdruk materiaal van speciaal formaat	25
Afdrukken zonder randen	26
Snelkiescodes installeren	27
Faxnummers instellen als snelkiescodes of -groepen	28
Snelkiescodes installeren	28
Een groep snelkiesnummers instellen	28
Een lijst van snelkiescodes afdrukken en bekijken	29
Een lijst van snelkiescodes bekijken	29

3 Afdrukken

Afdrukinstellingen	30
Instellingen voor huidige taken aanpassen vanuit een toepassing (Windows)	30
De standaardinstellingen wijzigen voor alle toekomstige taken (Windows)	30
Instellingen wijzigen (Mac OS)	31
Een afdruktaak annuleren	31

4	Kopiëren	
	Kopiëren vanaf het bedieningspaneel van het apparaat	32
	De kopieerinstellingen wijzigen	33
	Het aantal kopieën instellen	33
	Het papierformaat voor kopiëren instellen	33
	De kopieerpapiersoort instellen	34
	De snelheid of kwaliteit van het kopiëren wijzigen	35
	Het formaat van een origineel aanpassen zodat het op papier van Letter- of A4-formaat past	36
	Een document van het formaat Legal kopiëren op Letter-papier	37
	De kopie lichter of donkerder maken	37
	Wazige gedeelten van de kopie verbeteren	38
	Lichte gedeelten van de kopie verbeteren	38
	Een kopieertaak annuleren	39
5	Scannen	
	Een origineel scannen	40
	Een origineel naar een programma op een computer scannen (rechtstreekse verbinding)	41
	Scannen vanuit een TWAIN-compatibel of WIA-compatibel programma	41
	Scannen vanaf een TWAIN-compatibel programma	41
	Scannen vanaf een WIA-compatibel programma	42
	Een gescand origineel bewerken	42
	Een gescande foto of afbeelding bewerken	42
	Een gescand document bewerken met behulp van OCR-software (Optical Character Recognition)	42
	Scaninstellingen wijzigen	43
	Een scantaak annuleren	43
6	Fax	
	Een fax verzenden	44
	Een gewone fax verzenden	45
	Een fax handmatig verzenden vanaf een telefoon	45
	Een fax verzenden met handsfree kiezen	46
	Een fax verzenden vanuit het geheugen	47
	Een later verzendtijdstip voor een fax instellen	47
	Een fax verzenden naar meerdere ontvangers	48
	Een fax naar meerdere ontvangers verzenden vanaf het bedieningspaneel van het apparaat	49
	Een kleurenorigineel of fotofax verzenden	49
	De faxresolutie en de instellingen voor Licht./Donkerder wijzigen	50
	De faxresolutie wijzigen	50
	De Licht./Donkerder -instelling wijzigen	51
	Nieuwe standaardinstellingen instellen	52
	Fax verzenden in foutcorrectiemodus	52

Een fax ontvangen	52
Een fax handmatig ontvangen	53
Backup-faxontvangst instellen	54
Ontvangen faxen vanuit het geheugen opnieuw afdrukken	55
Een fax opvragen voor ontvangst	55
Faxen doorsturen naar een ander nummer	56
Het papierformaat voor ontvangen faxen instellen	57
Automatische verkleining voor binnenkomende faxen instellen	57
Ongewenste faxnummers blokkeren	58
Nummers toevoegen aan de lijst met ongewenste faxnummers	58
Nummers verwijderen van de lijst met ongewenste faxnummers	59
Faxen ontvangen op de computer	59
Fax naar pc activeren	60
Instellingen van Fax naar pc wijzigen	60
Faxinstellingen wijzigen	61
Het faxkopschrift instellen	62
De antwoordmodus instellen (automatisch antwoorden)	62
Het aantal beltonen voordat er wordt opgenomen instellen	62
Antwoorden op belpatroon voor specifieke beltonen wijzigen	63
Foutcorrectiemodus fax instellen	64
Het kiessysteem instellen	64
Opties opnieuw kiezen instellen	64
De faxesnelheid instellen	65
Faxen via the Internet	65
Installatie testfax	66
Rapporten gebruiken	66
Bevestigingsrapporten voor faxen afdrukken	67
Foutrapporten voor faxen afdrukken	68
Het faxlogboek afdrukken en bekijken	68
Een fax annuleren	69
7 Configureren en beheren	
Het apparaat beheren	70
Het apparaat controleren	70
Het apparaat beheren	71
Beheertools voor het apparaat gebruiken	71
Werkset (Windows)	71
De Werkset openen	72
Tabbladen in de Werkset	72
HP Printerhulpprogramma (Mac OS)	73
Het HP Printerhulpprogramma openen	73
Deelvensters van HP Printerhulpprogramma	74
Het diagnostische zelftestrapport begrijpen	74

Het apparaat configureren voor faxen	75
Faxen instellen (parallele telefoonsystemen)	75
De juiste faxinstellingen voor thuis of op kantoor kiezen	77
De faxinstallatie voor uw situatie selecteren	78
Situatie A: Aparte faxlijn (er worden geen gespreksoproepen ontvangen)	80
Situatie B: Het apparaat installeren met DSL	81
Situatie C: Het apparaat installeren met een PBX-telefoonsysteem of een ISDN- lijn	82
Situatie D: Fax met een specifiek belsignaal op dezelfde lijn	83
Situatie E: Gedeelde telefoon-/faxlijn	84
Situatie F: Gedeelde gespreks-/faxlijn met voicemail	85
Situatie G: Gedeelde faxlijn met computermodem (er komen geen gespreksoproepen binnen)	86
Situatie H: Gedeelde lijn voor gespreks- en faxoproepen met computermodem	89
Situatie I: Gedeelde lijn voor gesprekken/fax met antwoordapparaat	93
Situatie J: Gedeelde lijn voor gespreks- en faxoproepen met een computermodem en een antwoordapparaat	94
Situatie K: Gedeelde lijn voor gespreks- en faxoproepen met een computermodem voor inbellen en voicemail	98
Seriële faxinstallatie	100
Het apparaat configureren (Windows)	101
De software installeren voordat u het apparaat verbindt (aanbevolen werkwijze)	101
Sluit het apparaat aan voordat u de software installeert	102
Het apparaat delen op een lokaal gedeeld netwerk	103
Het apparaat configureren (Mac OS)	103
Om de software te installeren	103
Het apparaat delen op een lokaal gedeeld netwerk	104
De software verwijderen en opnieuw installeren	105
8 Onderhoud en problemen oplossen	
Werken met inktpatronen	108
Ondersteunde inktpatronen	108
Omgaan met de inktpatronen	109
Inktpatronen vervangen	109
Inktpatronen uitlijnen	113
Inktpatronen reinigen	115
De contactpunten van de inktpatroon reinigen	116
Het gedeelte rondom de inktspoeiers reinigen	117
Printerbenodigdheden bewaren	119
Het toestel reinigen	120
De glasplaat van de scanner reinigen	121
De buitenkant reinigen	121
De automatische documentinvoer reinigen	122
Algemene tips en bronnen voor het oplossen van problemen	124

Problemen met het afdrukken oplossen	125
Het apparaat wordt onverwacht uitgeschakeld	125
Op het bedieningspaneel verschijnt een foutmelding	126
Het apparaat reageert niet (drukt niet af)	126
Het afdrukken duurt lang	126
Er wordt een blanco of deels bedrukte pagina afgedrukt	127
De afdruk is niet correct of er ontbreken gedeelten	127
Tekst of afbeeldingen zijn verkeerd geplaatst	128
Het apparaat drukt een half blad en werpt het papier dan uit	128
Slechte afdrukkwaliteit en onverwachte afdrukresultaten	128
Algemene problemen met afdrukken van slechte kwaliteit	129
Er worden vreemde tekens afgedrukt	129
De inkt wordt uitgesmeerd	130
De inkt vult de tekst of afbeeldingen niet volledig	131
De afdruk is vaag of de kleuren zijn dof	131
Kleuren worden in zwart-wit afgedrukt	132
De verkeerde kleuren worden afgedrukt	132
De kleuren op de afdruk lopen door elkaar	132
De kleuren zijn niet goed uitgelijnd	133
Lijnen of punten ontbreken in de tekst of afbeeldingen	133
Problemen met de papierinvoer oplossen	133
Problemen met het kopiëren oplossen	135
Er kwam geen kopie uit	135
Kopieën zijn blanco	136
Documenten ontbreken of zijn vervaagd	136
Het formaat is verkleind	136
De kopieerkwaliteit is slecht	137
Er verschijnen defecten in de kopieën	137
Het apparaat drukt een half blad en werpt het papier dan uit	138
Er verschijnen foutberichten	138
Papierconflict	138
Scanproblemen oplossen	138
Scanner reageerde niet	139
Scannen duurt te lang	139
Een deel van het document is niet gescand of er ontbreekt tekst	139
Tekst kan niet worden bewerkt	140
Er verschijnen foutmeldingen	140
De kwaliteit van de gescande afbeelding is slecht	140
Er verschijnen defecten in de scans	142
Faxproblemen oplossen	142
De faxtest is mislukt	143
Installatieproblemen oplossen	156
Suggesties voor hardware-installatie	157
Suggesties voor software-installatie	158
Storingen verhelpen	158
Papierstoringen verhelpen	159
Papierstoringen voorkomen	160

A	HP-benodigdheden en -accessoires	
	Afdrukbenodigdheden online bestellen	161
	Benodigdheden	161
	HP-afdrukmateriaal	161
B	Ondersteuning en garantie	
	Beperkte garantieverklaring van Hewlett-Packard	163
	Elektronische ondersteuning krijgen	164
	Telefonische ondersteuning van HP krijgen	164
	Voordat u belt	164
	Wat te doen bij problemen	165
	Telefonische ondersteuning van HP	165
	Periode voor telefonische ondersteuning	165
	Telefoonnummers voor telefonische ondersteuning	165
	Telefonisch contact opnemen	165
	Na de periode van telefonische ondersteuning	165
	Opties voor aanvullende garantie	166
	HP Quick Exchange Service (Japan)	166
	Klantenondersteuning van HP Korea bellen	167
	Het apparaat klaarmaken voor verzending	167
	De inktpatronen verwijderen voordat u het apparaat verstuurt	167
	Het apparaat verpakken	169
C	Specificaties van het apparaat	
	Fysieke specificaties	170
	Productkenmerken en -mogelijkheden	170
	Specificaties processor en geheugen	171
	Systeemvereisten	171
	Afdrukspecificaties	172
	Kopieerspecificaties	172
	Faxspecificaties	172
	Scanspecificaties	173
	Omgevingsspecificaties	173
	Elektrische specificaties	173
	Specificaties geluidsniveau (afdrukken in conceptmodus, geluidsniveaus volgens ISO 7779)	173
D	Wettelijk verplichte informatie	
	FCC-verklaring	175
	Kennisgeving voor gebruikers in Korea	175
	VCCI (Class B) compatibiliteitsverklaring voor gebruikers in Japan	176
	Kennisgeving over netsnoer voor gebruikers in Japan	176
	RoHS notices (China only)	176
	Kennisgeving over geluidsproductie voor Duitsland	176
	Notice to users of the U.S. telephone network: FCC requirements	177
	Kennisgeving aan gebruikers van het Canadese telefoonnetwerk	178
	Kennisgeving aan gebruikers in de Europese Unie	179
	Notice to users of the German telephone network	179
	Australia wired fax statement	179
	Wettelijk verplicht modelnummer	179
	Declaration of conformity	180

Inhoudsopgave

Programma voor milieubehoud	181
Papiergebruik	181
Kunststof	181
Veiligheidsinformatiebladen	181
Kringloopprogramma	181
Recyclingprogramma van HP Inkjet-onderdelen	181
Afvoer van afgedankte apparatuur door gebruikers in particuliere huishoudens in de Europese Unie	182
Energy Star®-vermelding	183
Index	184

1 Aan de slag

In deze handleiding vindt u details over het gebruik van het apparaat en het oplossen van problemen.

- [Andere bronnen over het product zoeken](#)
- [De onderdelen van het apparaat kennen](#)

Andere bronnen over het product zoeken

Voor productinformatie en hulpmiddelen voor het oplossen van problemen die niet in deze handleiding zijn opgenomen, zijn de volgende informatiebronnen beschikbaar:

Bron	Beschrijving	Locatie
Installatieposter	Bevat geïllustreerde installatieaanwijzingen.	Een gedrukte versie van het document is bij het apparaat meegeleverd.
Leesmij-bestand en release-info	Deze bieden de laatste informatie en tips voor het oplossen van problemen.	Staat op de Starter-cd.
Werkset (Microsoft® Windows®)	Verschaft toegang tot onderhoudsservices. Raadpleeg Werkset (Windows) voor meer informatie.	De Werkset wordt normaal als optie samen met de software van het apparaat geïnstalleerd.
HP Printerhulpprogramma (Mac OS)	Bevat hulpmiddelen voor het configureren van afdrukinstellingen, het kalibreren van het apparaat, het reinigen van de inktpatronen, het afdrukken van de configuratiepagina, het online bestellen van benodigdheden en het zoeken van hulp op de website. Raadpleeg HP Printerhulpprogramma (Mac OS) voor meer informatie.	Het HP Printerhulpprogramma wordt normaal samen met de software van het apparaat geïnstalleerd.
Bedieningspaneel van het apparaat	Geeft status-, fout- en waarschuwingsinformatie over de werking.	Raadpleeg Knoppen en lampjes op bedieningspaneel voor meer informatie.
Logs en rapporten	Biedt informatie over gebeurtenissen die hebben plaatsgevonden.	Raadpleeg Het apparaat controleren voor meer informatie.
Diagnostische zelftestpagina	<ul style="list-style-type: none">• Apparaatgegevens:<ul style="list-style-type: none">◦ Naam van product◦ Modelnummer	Raadpleeg Het diagnostische zelftestrapport begrijpen voor meer informatie.

(vervolg)

Bron	Beschrijving	Locatie
	<ul style="list-style-type: none">◦ Serienummer◦ Versienummer van de firmware• Het aantal afgedrukte pagina's uit de lades en accessoires• Inkniveaus• Status van inktpatroon	
HP-websites	Biedt de meest recente printersoftware en product- en ondersteuningsinformatie.	www.hp.com/support www.hp.com
Telefonische ondersteuning van HP	Bevat contactinformatie van HP. Gedurende de garantieperiode is deze ondersteuning vaak kosteloos.	Ga voor meer informatie naar Telefonische ondersteuning van HP krijgen .
Help bij de HP-beeldbewerkingssoftware	Biedt informatie over het gebruik van de software.	Raadpleeg De HP-beeldbewerkingssoftware gebruiken voor meer informatie.
Handleiding voor bedieningspaneel	Instructies voor bedieningspaneel van het apparaat	Beschikbaar via het Solution Center en de Werkset (Windows).

De onderdelen van het apparaat kennen

- [Vooraanzicht](#)
- [Ruimte voor printerbenodigdheden](#)
- [Achteraanzicht](#)
- [Knoppen en lampjes op bedieningspaneel](#)
- [Informatie over verbindingen](#)

Voorbeeld

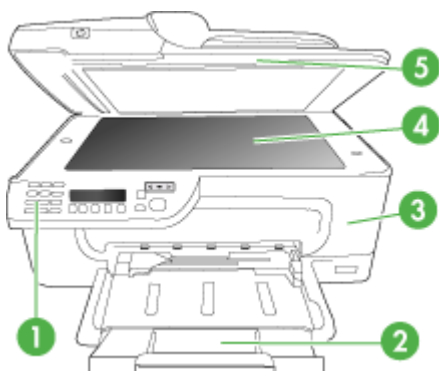

1	Bedieningspaneel van het apparaat
2	Hoofdlade
3	Toegangsklep aan de voorzijde
4	Scannerglasplaat
5	Automatische documentinvoer

Ruimte voor printerbenodigheden

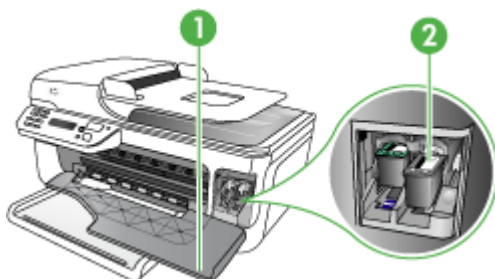

1	Toegangsklep aan de voorzijde
2	Inktpatronen

Achteraanzicht

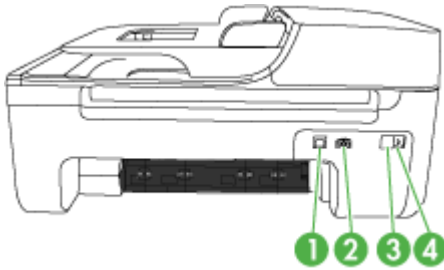

1	USB (Universal Serial Bus)-poort achteraan
2	Stroomaansluiting
3	1-LINE (fax)
4	2-EXT (telefoon)

Knoppen en lampjes op bedieningspaneel

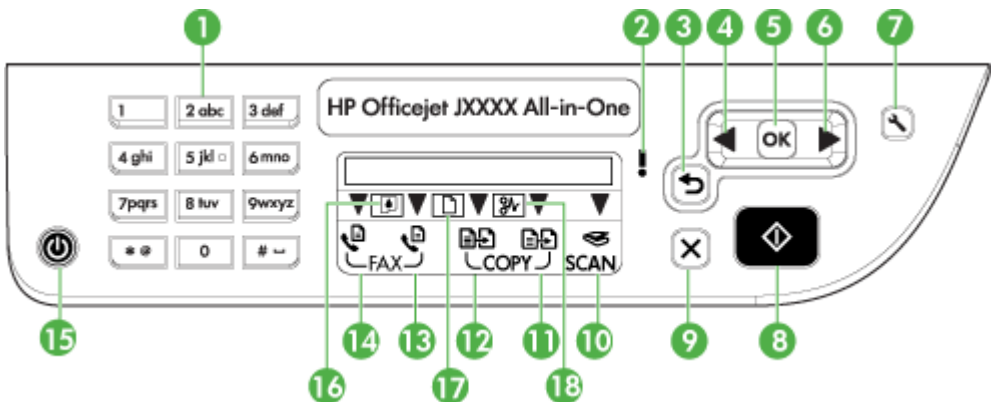

In het volgende diagram en de bijbehorende tabel vindt u een kort overzicht van de functies op het bedieningspaneel van het apparaat.

Label	Naam en beschrijving
1	Toetsenblok: hiermee voert u waarden in.
2	Waarschuwingslampje: duidt op een foutconditie.
3	Knop Terug: hiermee gaat u terug naar de vorige instelling of een bovenliggend menu.
4	Knop Pijl naar links: hiermee navigeert u door instellingen in de menu's.
5	Knop OK: hiermee selecteert u het huidige menu of de huidige instelling.
6	Knop Pijl naar rechts: hiermee navigeert u terug door instellingen in de menu's.

Label	Naam en beschrijving
7	Installatie: hiermee wordt het menu Instellingen weergegeven. Met dit menu kunt u rapporten genereren en andere onderhoudsinstellingen wijzigen, en het menu Help openen. Het onderwerp dat u in het menu Help selecteert, wordt geopend in een Help-venster op het scherm van de computer.
8	Start: hiermee start u een kopieer-, fax- of scantaak. Wanneer u op Start drukt, wordt de taak verwerkt volgens de geselecteerde functie.
9	Annuleren: hiermee stopt u een taak, verlaat u een menu of verlaat u de instellingen.
10	Scanfunctie, lampje
11	Kopieerfunctie, lampje
12	Functie Kopiëren Zwart/wit, lampje
13	Functie Kopiëren Kleur, lampje
14	Functie Faxen Zwart/wit, lampje
15	Aan/uit: hiermee schakelt u het apparaat in of uit. Het lampje van de knop Aan brandt als het apparaat aanstaat. Het lampje knippert wanneer een taak wordt uitgevoerd. Als het apparaat is uitgeschakeld, ontvangt het toch nog een minimale hoeveelheid stroom. Als u de stroomtoevoer naar het apparaat volledig wilt afsluiten, schakelt u het apparaat uit en haalt u de stekker van het netsnoer uit het stopcontact.
16	Indicatie voor opraken van inkt
17	Indicatie voor geladen origineel
18	Indicatie voor papierstoring

Informatie over verbindingen

Beschrijving	Aanbevolen aantal aangesloten computers voor de beste prestaties	Ondersteunde softwarefuncties	Instructies bij de installatie
USB-aansluiting	Eén computer die via een USB-kabel is aangesloten op de snelle USB 2.0-poort aan de achterzijde van het apparaat.	Alle functies worden ondersteund.	Zie de installatieposter voor uitgebreide instructies.
Printers delen	Maximaal vijf computers. De hostcomputer moet altijd aanstaan, anders kunnen de andere computers niet op het apparaat afdrukken.	Alle functies die op de hostcomputer aanwezig zijn, worden ondersteund. Alleen afdrukken wordt vanaf de andere computers ondersteund.	Volg de instructies in het gedeelte Het apparaat delen op een lokaal gedeeld netwerk .

2 Het apparaat gebruiken

Dit gedeelte bevat de volgende onderwerpen:

- [Menu's van het bedieningspaneel gebruiken](#)
- [Bedieningspaneel, berichttypen](#)
- [De instellingen van het apparaat wijzigen](#)
- [Gebruik het HP Solution Center \(Windows\)](#)
- [De HP-beeldbewerkingssoftware gebruiken](#)
- [Originelen plaatsen](#)
- [Afdruk materiaal selecteren](#)
- [Afdruk materiaal plaatsen](#)
- [Afdrukken op afdruk materiaal van speciaal formaat](#)
- [Afdrukken zonder randen](#)
- [Snelkiescodes installeren](#)

Menu's van het bedieningspaneel gebruiken

In de volgende gedeelten wordt een kort overzicht gegeven van de hoofdmenu's die op het scherm van het bedieningspaneel verschijnen. Om een menu weer te geven, drukt u op de menuknop voor de gewenste functie.

- **Het menu Scannen:** hiermee wordt een lijst met bestemmingen weergegeven. Voor sommige bestemmingen moet de HP Photosmart-software worden geladen.
- **Het menu Kopiëren:** menuopties zijn:
 - Het aantal kopieën selecteren
 - Verkleinen of vergroten
 - Materiaal- en formaat selecteren
- **Het menu Faxen:** hiermee kunt u een fax of snelkiesnummer invoeren of het menu Faxen weergeven. Menuopties zijn:
 - Resolutie aanpassen
 - Lichter of donkerder maken
 - Faxen later verzenden
 - Nieuwe standaardinstellingen instellen

Bedieningspaneel, berichttypen

Dit gedeelte bevat de volgende onderwerpen:

- [Statusberichten](#)
- [Waarschuwingen](#)
- [Foutberichten](#)
- [Kritieke foutberichten](#)

Statusberichten

Statusberichten geven de actuele status van het apparaat weer. Ze stellen u op de hoogte van de normale werking en vereisen geen handeling om te worden opgelost. Ze veranderen naargelang de status van het apparaat verandert. Wanneer het apparaat klaar is en geen taken uitvoert en er nog geen af te handelen waarschuwingsberichten zijn, verschijnen de datum en tijd als de printer aanstaat.

Waarschuwingen

Waarschuwingen stellen u op de hoogte van gebeurtenissen waar u aandacht aan dient te besteden, maar die de werking van het apparaat niet belemmeren. Een voorbeeld van een waarschuwing is **Inkt bijna op**.

Foutberichten

Foutberichten melden u dat er een handeling moet worden verricht, zoals afdruk materiaal toevoegen of een storing verhelpen. Deze berichten gaan gewoonlijk samen met een rood, knipperend waarschuwingslampje. Voer de nodige handelingen uit om verder af te drukken.

Als in het foutbericht een foutcode wordt weergegeven, drukt u op de knop Aan/uit om het apparaat uit te schakelen en schakelt u het vervolgens weer in. In de meeste gevallen lost deze handeling het probleem op. Wanneer het bericht blijft verschijnen, moet uw apparaat misschien hersteld worden.

Kritieke foutberichten

Kritieke foutberichten wijzen u op een defect in het apparaat. Sommige van deze berichten kunnen worden opgelost door op de knop Aan/uit te drukken, het apparaat uit te schakelen en vervolgens weer in te schakelen. Als een kritieke fout aanhoudt, is reparatie noodzakelijk. Raadpleeg [Ondersteuning en garantie](#) voor meer informatie.

De instellingen van het apparaat wijzigen

U kunt de instellingen van het apparaat wijzigen op deze plaatsen:

- Vanaf het bedieningspaneel van het apparaat.
- Vanaf het HP Solution Center (Windows) of HP Apparaatbeheer (Mac OS). Zie [De HP-beeldbewerkingssoftware gebruiken](#) voor meer informatie.

 **Opmerking** Als u de instellingen configureert in het HP Solution Center of in HP Apparaatbeheer, kunt u de instellingen die vanaf het bedieningspaneel van het apparaat zijn geconfigureerd (zoals de kopieerinstellingen) niet zien.

Instellingen wijzigen vanaf het bedieningspaneel van het apparaat

1. Druk op het bedieningspaneel van het apparaat op de linker- of rechterpijltoetsen om naar de functie te gaan die u gebruikt (bijvoorbeeld **Kopiëren Kleur**). Druk op **OK** om die functie te selecteren.
2. Om bij de optie te komen die u wilt wijzigen, gebruikt u een van de volgende methoden:
 - Druk op een knop op het bedieningspaneel en gebruik vervolgens de pijl naar rechts of naar links om de waarde aan te passen.
 - Selecteer de optie uit het menu op het afleesvenster van het bedieningspaneel.
3. Selecteer de gewenste waarde en druk vervolgens op **OK**.

Instellingen wijzigen vanuit het HP Solution Center (Windows)

- ▲ Zie [De HP-beeldbewerkingsssoftware gebruiken](#).

Instellingen van de HP-beeldbewerkingsssoftware (Mac OS) wijzigen

1. Klik in het Dock op het pictogram **Apparaatbeheer**.
2. Selecteer het apparaat in het vervolgmenu **Apparaten**.
3. In het menu **Informatie en instellingen**, klikt u op een item dat u wilt veranderen.

Gebruik het HP Solution Center (Windows)

Op een computer met Windows is het HP Solution Center de plaats waar u toegang krijgt tot de HP Photosmart-software. Met het HP Solution Center kunt u de afdrukinstellingen wijzigen, benodigdheden bestellen en de help op het scherm raadplegen.

Welke functies beschikbaar zijn in het HP Solution Center hangt af van de apparaten die u hebt geïnstalleerd. In het HP Solution Center worden alleen pictogrammen getoond die zijn gekoppeld aan het geselecteerde apparaat. Als het geselecteerde apparaat niet is uitgerust met een bepaalde functie, verschijnt het pictogram voor deze functie niet in het HP Solution Center.

Als het HP Solution Center op de computer geen pictogrammen bevat, is er mogelijk een probleem opgetreden tijdens de installatie van de software. U kunt dit probleem oplossen door de HP Photosmart-software via het Configuratiescherm van Windows volledig te verwijderen en de software vervolgens opnieuw te installeren. Zie de bij het apparaat geleverde Help op het scherm voor meer informatie.

Zie [De HP-beeldbewerkingsssoftware gebruiken](#) voor meer informatie over het HP Solution Center.

De HP-beeldbewerkingsssoftware gebruiken

Met de HP-beeldbewerkingsssoftware krijgt u toegang tot veel functies die niet beschikbaar zijn vanaf het bedieningspaneel van het apparaat.

De software is tijdens de installatie op uw computer geïnstalleerd. Zie de bij het apparaat geleverde installatiedocumentatie voor meer informatie.

Toegang tot de HP beeldbewerkingsssoftware verschilt per besturingssysteem (OS). Als u bijvoorbeeld op een pc met Windows werkt, start u de HP-

beeldbewerkingssoftware in het venster HP Photosmart-software. Als u op een pc met Macintosh werkt, start u de HP-beeldbewerkingssoftware in het venster HP Photosmart Studio. In alle gevallen gebruikt u dit punt als startpunt voor de HP-beeldbewerkingssoftware en -services.

De HP Photosmart-software openen op een computer met Windows

1. Voer een van de volgende handelingen uit:
 - Dubbelklik op het Windows-bureaublad op het pictogram HP Photosmart-software.
 - Dubbelklik op het pictogram van de **HP Digital Imaging Monitor** in het systeemvak aan de rechterkant van de taakbalk van Windows.
 - Klik op de knop **Start** op de taakbalk, wijs **Programma's** of **Alle programma's** aan, selecteer **HP** en klik op **HP Photosmart-software**.
2. Als u meer dan één HP-apparaat hebt geïnstalleerd, selecteert u het tabblad met de naam van uw product.



Opmerking Op een Windows-computer zijn de beschikbare functies in het HP Photosmart-software afhankelijk van de apparaten die zijn geïnstalleerd. In de software worden alleen pictogrammen getoond die zijn gekoppeld aan het geselecteerde apparaat. Als het geselecteerde apparaat niet is uitgerust met een bepaalde functie, verschijnt het pictogram voor deze functie niet in de software.



Tip Als het HP Photosmart-software op de computer geen pictogrammen bevat, is er mogelijk een probleem opgetreden tijdens de installatie van de software. U kunt dit probleem oplossen door de HP Photosmart-software via het Configuratiescherm van Windows volledig te verwijderen en de software vervolgens opnieuw te installeren. Zie de bij het apparaat geleverde installatieposter voor meer informatie.

De HP Photosmart Studio-software openen op een computer met Macintosh

1. Klik op het pictogram HP Photosmart Studio in het Dock.
Het venster HP Photosmart Studio verschijnt.
2. Klik op **Apparaten** op de HP Photosmart Studio-taakbalk.
Het venster HP Apparaatbeheer wordt weergegeven.
3. Selecteer uw apparaat in het vervolgkeuzemenu **Apparaat**.
Hiermee kunt u scannen, documenten importeren en onderhoud uitvoeren, zoals het controleren van het inktniveau in de inktpatronen.



Opmerking Welke functies beschikbaar zijn in de HP Photosmart Studio-software op een computer met Macintosh, hangt af van het geselecteerde apparaat.



Tip Wanneer de HP Photosmart Studio-software is geopend, kunt u de snelkoppelingen in het Dock-menu openen als u de muisknop ingedrukt houdt op het pictogram van HP Photosmart Studio in het Dock.

Originelen plaatsen

U kunt een te kopiëren of te scannen origineel in de automatische documentinvoer of op de glasplaat van de scanner plaatsen.

- [Een origineel op de glasplaat leggen](#)
- [Een origineel in de automatische documentinvoer \(ADF\) plaatsen](#)

Een origineel op de glasplaat leggen

U kunt originelen van maximaal A4- of Letter-formaat kopiëren, scannen of faxen door ze op de glasplaat te leggen.

 **Opmerking** Veel van de speciale functies werken niet juist als de glasplaat en klep niet schoon zijn. Raadpleeg [Het toestel reinigen](#) voor meer informatie.

Een origineel op de glasplaat van de scanner plaatsen

1. Til de scannerklep op.
2. Plaats het origineel met de bedrukte zijde naar beneden tegen de rechterbenedenhoek van de glasplaat.

 **Tip** Raadpleeg de geleider langs de glasplaat voor meer hulp bij het plaatsen van originelen.



3. Sluit de klep.

Een origineel in de automatische documentinvoer (ADF) plaatsen

U kunt een enkelzijdig document met een enkele pagina of meerdere pagina's van A4- of Letter-formaat kopiëren, scannen of faxen door het document in de invoerlade te plaatsen.

 **Let op** Geen foto's laden in de ADF; daarmee kunnen uw foto's beschadigd raken.

 **Opmerking** Bepaalde functies, zoals de kopieerfunctie **Aanpassen aan pagina**, werken niet wanneer u originelen in de ADF plaatst. U moet de originelen op de glasplaat leggen.

De documentinvoerlade kan maximaal 50 vellen standaardpapier bevatten.

Een origineel in de documentinvoerlade plaatsen

1. Plaats het origineel met de bedrukte zijde naar boven in de invoerlade. Plaats de pagina's zodat de bovenkant van het document eerst wordt ingevoerd. Schuif het materiaal in de automatische documentinvoer totdat u een pieptoon hoort of een bericht op het uitleesvenster ziet dat aangeeft dat de geplaatste pagina's werden gedetecteerd.

 **Tip** Raadpleeg het diagram in de documentinvoerlade voor hulp bij het laden van originelen in de automatische documentinvoer.

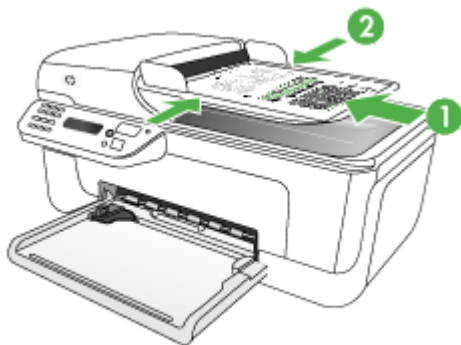

2. Schuif de breedtegeleiders naar binnen tot deze tegen de linker- en rechterraand van het medium komen.

 **Opmerking** Verwijder alle originelen uit de documentinvoerlade voordat u de klep van het apparaat optilt.

Afdrukmateriaal selecteren

Het apparaat is geschikt voor gebruik met de meeste soorten afdrukmateriaal. Wij raden u aan om eerst een aantal soorten afdrukmateriaal uit te proberen voordat u grote hoeveelheden aanschaft. Gebruik HP papier voor het beste afdrukresultaat. Ga naar de website van HP op www.hp.com om meer te weten over afdrukmateriaal van HP.

- [Tips voor het selecteren van afdrukmateriaal](#)
- [Informatie over de specificaties van ondersteund afdrukmateriaal](#)
- [Minimummarges instellen](#)

Tips voor het selecteren van afdruk materiaal

Voor de beste resultaten moet u zich aan de volgende richtlijnen houden.

- Gebruik altijd afdruk materiaal dat voldoet aan de specificaties van het apparaat. Raadpleeg [Informatie over de specificaties van ondersteund afdruk materiaal](#) voor meer informatie.
- Plaats slechts één papiersoort tegelijkertijd in een lade.
- Plaats papier met de afdrukkant naar beneden en tegen de rechter- en achterkant van de lade. Zie [Afdruk materiaal plaatsen](#) voor meer informatie.
- Plaats niet te veel papier. Ga voor meer informatie naar [Informatie over de specificaties van ondersteund afdruk materiaal](#).
- Om vastgelopen papier, een slechte afdrukkwaliteit en andere printerproblemen te voorkomen, kunt u het volgende afdruk materiaal het beste vermijden:
 - Formulieren die uit meerdere delen bestaan
 - Afdruk materiaal dat is beschadigd, gekruld of verkreukeld
 - Afdruk materiaal met inkepingen of perforaties
 - Afdruk materiaal met een zware textuur of reliëf of afdruk materiaal dat inkt niet goed absorbeert
 - Afdruk materiaal dat te dun is of gemakkelijk kan worden uitgerekt

Kaarten en enveloppen

- Gebruik geen enveloppen met een hele gladde afwerking, zelfklevende randen, sluitingen of vensters. Gebruik ook geen kaarten en enveloppen met dikke, onregelmatige of gekrulde randen of enveloppen die gekreukt, gescheurd of anderszins beschadigd zijn.
- Gebruik platte, strak gevouwen enveloppen.
- Laad enveloppen met de flappen naar boven.

Afdruk materiaal voor foto's

- Gebruik de modus **Beste** voor het afdrukken van foto's. In deze modus neemt het afdrukken meer tijd in beslag omdat meer computergeheugen vereist is.
- Verwijder elk vel dat uit de printer komt en leg het weg om te drogen. Wanneer nat afdruk materiaal zich opstapelt kunnen vlekken ontstaan.

Transparanten

- Plaats transparanten met de ruwe kant naar beneden en de plakstrip wijzend naar de achterzijde van het apparaat.
- Gebruik de modus **Normaal** om af te drukken op transparanten. De droogtijd in deze modus is langer. Daarom wordt de volgende pagina pas in de hoofdlade uitgevoerd wanneer de inkt helemaal droog is.
- Verwijder elk vel dat uit de printer komt en leg het weg om te drogen. Wanneer nat afdruk materiaal zich opstapelt kunnen vlekken ontstaan.

Speciaal papierformaat

- Gebruik alleen speciaal papierformaat dat wordt ondersteund door het apparaat.
- Wanneer de toepassing speciaal papierformaat ondersteunt, stelt u het papierformaat eerst in de toepassing in voordat u het document gaat afdrucken. Anders stelt u het formaat in met de printerdriver. Mogelijk moet u de opmaak van bestaande documenten aanpassen om deze correct te kunnen afdrucken op speciaal papierformaat.

Informatie over de specificaties van ondersteund afdrukmetaal

Met de tabellen [Ondersteunde formaten kennen](#) en [Informatie over ondersteunde papiersoorten en gewichten](#) kunt u bepalen welke media goed zijn voor uw apparaat en welke functies bij uw papier zullen functioneren.

- [Ondersteunde formaten kennen](#)
- [Informatie over ondersteunde papiersoorten en gewichten](#)

Ondersteunde formaten kennen

Papierformaat	Hoofdlade
Standaardformaten afdrukmetaal	
216 x 330 mm (8,5 x 13 inches)	✓
U.S. Legal (216 x 356 mm; 8,5 x 14 inches)	✓
A4 (210 x 297 mm; 8,3 x 11,7 inches)	✓
U.S. Executive (184 x 267 mm; 7,25 x 10,5 inches)	✓
B5 (182 x 257 mm; 7,17 x 10,12 inches)	✓
A5 (148 x 210 mm; 5,8 x 8,3 inches)	✓
B7 JIS	✓
B7 JIS zonder rand	✓
A4 zonder rand (210 x 297 mm; 8,3 x 11,7 inches)	✓
A5 zonder rand (148 x 210 mm; 5,8 x 8,3 inches)	✓
B5 zonder rand (182 x 257 mm; 7,17 x 10,12 inches)	✓
Ofuku hagaki	✓
B7 ISO zonder rand	✓
Hagaki zonder rand (100 x 148 mm)	✓
Zonder rand (10 x 15 cm, tab)	✓

(vervolg)

Papierformaat	Hoofdlade
Zonder rand (4 x 6 inch, tab)	✓
Zonder rand (4 x 6 inch, tab)	✓
Zonder rand (10 x 20 cm, tab)	✓
Zonder rand (4 x 8 inch, tab)	✓
HV zonder rand	✓
A6 zonder rand	✓
Kabinet zonder rand	✓
2L zonder rand (zelfde afmetingen als 5 x 7 inch)	✓
Zonder rand (13 x 18 cm), zelfde afmetingen als 5 x 7 inch	✓
Zonder rand (8,5 x 11 inch)	✓
B7 ISO	✓
10 x 15 cm (tab)	✓
4 x 6 inch (tab)	✓
10 x 20 cm (tab)	✓
4 x 8 inch (tab)	✓
HV	✓
Kabinet	✓
2L (zelfde afmetingen als 5 x 7 inch)	✓
13 x 18 cm (zelfde afmetingen als 5 x 7 inch)	✓
Enveloppen	
Envelop U.S. #10 (105 x 241 mm; 4,12 x 9,5 inches)	✓
Monarch-envelop (98 x 191 mm; 3,88 x 7,5 inches)	✓
Card Envelope (111 x 152 mm; 4,4 x 6 inches)	✓
Envelop A2 (111 x 146 mm; 4,37 x 5,75 inches)	✓
Envelop DL (110 x 220 mm; 4,3 x 8,7 inches)	✓
Envelop C6 (114 x 162 mm; 4,5 x 6,4 inches)	✓
Japanse envelop Chou #3 (120 x 235 mm; 4,7 x 9,3 inches)	✓

(vervolg)

Papierformaat	Hoofdlade
Japane envelop Chou #4 (90 x 205 mm; 3,5 x 8,1 inches)	✓
Kaarten	
Systeemkaart (76,2 x 127 mm; 3 x 5 inches)	✓
Systeemkaart (102 x 152 mm; 4 x 6 inches)	✓
Systeemkaart (127 x 203 mm; 5 x 8 inches)	✓
Kaart A6 (105 x 148,5 mm; 4,13 x 5,83 inches)	✓
Kaart A6 zonder rand (105 x 148,5 mm; 4,13 x 5,83 inches)	✓
Hagaki** (100 x 148 mm; 3,9 x 5,8 inches)	✓
Fotoafdruk materiaal	
Fotopapier (102 x 152 mm; 4 x 6 inches)	✓
Fotopapier (5 x 7 inches)	✓
Fotopapier (8 x 10 inches)	✓
Fotopapier (10 x 15 cm)	✓
Foto L (89 x 127 mm; 3,5 x 5 inches)	✓
Fotopapier zonder rand (102 x 152 mm; 4 x 6 inches)	✓
Fotopapier zonder rand (5 x 7 inches)	✓
Fotopapier zonder rand (8 x 10 inches)	✓
Fotopapier zonder rand (8,5 x 11 inches)	✓
Fotopapier zonder rand (10 x 15 cm)	✓
Foto L zonder rand (89 x 127 mm; 3,5 x 5 inches)	✓
Ander afdruk materiaal	
Speciaal papierformaat van 76,20 tot 210,06 mm breed en van 101,60 tot 762,00 mm lang (3 tot 8,5 inch breed en 4 tot 30 inch lang)	✓
Panorama (4 x 12 inch)	✓
Panorama zonder rand (4 x 12 inch)	✓

** Het apparaat is alleen compatibel met gewoon en inkjet-hagaki van Japan Post. Het is niet compatibel met foto-hagaki van Japan Post.

Informatie over ondersteunde papiersoorten en gewichten

Lade	Soort	Gewicht	Capaciteit
Hoofdlade	Papier	60 tot 105 g/m ² (16 tot 28 lb bankpost)	Maximaal 100 vellen gewoon papier (25 mm of 1 inch gestapeld)
	Transparanten		Maximaal 70 vellen (17 mm of 0,67 inch gestapeld)
	Afdruk materiaal voor foto's	280 g/m ² (75 lb bankpost)	Maximaal 100 vellen (17 mm of 0,67 inch gestapeld)
	Etiketten		Maximaal 100 vellen (17 mm of 0,67 inch gestapeld)
	Enveloppen	75 tot 90 g/m ² (envelop met 20 to 24 lb bankpost)	Maximaal 30 vellen (17 mm of 0,67 inch gestapeld)
	Kaarten	Maximaal 200 g/m ² (steekkaart 110 lb)	Maximaal 80 kaarten
Hoofdlade	Alle ondersteunde afdrukmaterialen		Maximaal 100 vellen gewoon papier (tekst afdrukken)

Minimummarges instellen

De documentmarges moeten overeenkomen met (of groter zijn dan) deze ingestelde marges in de oriëntatie Staand.

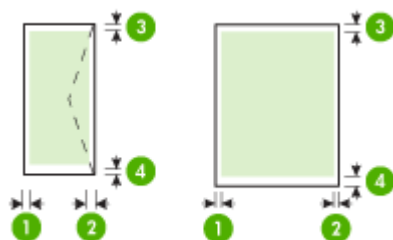

Afdruk materiaal	(1) Linkermarge	(2) Rechtermarge	(3) Bovenmarge	(4) Ondermarge*
U.S. Letter	3,0 mm (0,118 inch)	3,0 mm (0,118 inch)	3,0 mm (0,118 inch)	3,0 mm (0,118 inch)

(vervolg)

Afdruk materiaal	(1) Linkermarge	(2) Rechtermarge	(3) Bovenmarge	(4) Ondermarge *
U.S. Legal A4 U.S. Executive U.S. Statement B5 A5 Kaarten Speciaal papierformaat Afdruk materiaal voor foto's				
Enveloppen	3,0 mm (0,118 inch)	3,0 mm (0,118 inch)	3,0 mm (0,118 inch)	14,3 mm (0,563 inch)

* Om deze marge-instelling op een computer met Windows te verkrijgen, klikt u op het tabblad **Geavanceerd** in de printerdriver en selecteert u **Minimaliseren van marges**.

Afdruk materiaal plaatsen

Dit gedeelte bevat aanwijzingen voor het plaatsen van afdruk materiaal in het apparaat.

Hoofdlade vullen

1. Laad het afdruk materiaal met de afdrukzijde naar beneden langs de rechterzijde van de hoofdlade. Controleer of de stapel goed tegen de rechter- en achterkant van de lade ligt en niet over de lijnmarkering in de lade hangt.

 **Opmerking** Vul nooit papier bij als het apparaat nog aan het afdrukken is.

2. Stel de mediageleiders in de lade af op het formaat dat u in de lade hebt geplaatst.

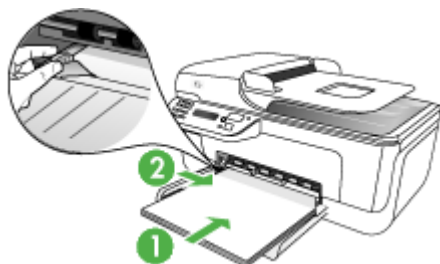

3. Trek het verlengstuk van de lade eruit.

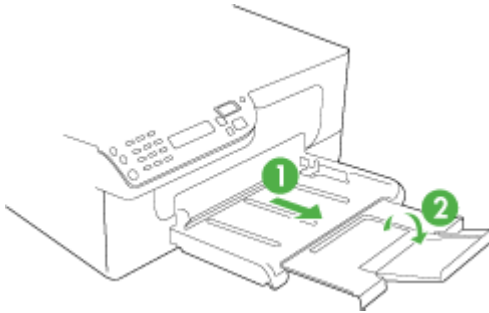

Afdrukken op afdruk materiaal van speciaal formaat

Afdrukken op afdruk materiaal van speciaal formaat (Windows)

1. Plaats het juiste afdruk materiaal. Raadpleeg [Afdruk materiaal plaatsen](#) voor meer informatie.
2. Kies wanneer een document is geopend de opdracht **Afdrukken** in het menu **Bestand** en klik vervolgens op **Instellingen**, **Eigenschappen** of **Voorkeuren**.
3. Klik op het tabblad **Papier/Functies**.
4. Selecteer het formaat afdruk materiaal in de vervolgkeuzelijst **Formaat**.

Een speciaal papierformaat instellen:

- a. Klik op de knop **Aangepast**.
 - b. Typ een naam voor het nieuwe aangepaste formaat.
 - c. Bij **Breedte** en **Hoogte** voert u de afmetingen in en vervolgens klikt u op **Opslaan**.
 - d. Klik tweemaal op **OK** om het dialoogvenster met eigenschappen of voorkeuren te sluiten. Open het dialoogvenster opnieuw.
 - e. Selecteer het nieuwe aangepaste formaat.
5. Een papiersoort selecteren:
 - a. Klik op **Meer** in de vervolgkeuzelijst **Soort**.
 - b. Klik op het gewenste type afdruk materiaal en klik dan op **OK**.
 6. Selecteer de bron van het afdruk materiaal in de vervolgkeuzelijst **Bron**.
 7. Pas eventueel andere instellingen aan en klik op **OK**.
 8. Druk het document af.

Afdrukken op afdruk materiaal van speciaal formaat (Mac OS)

1. Plaats het juiste afdruk materiaal. Raadpleeg [Afdruk materiaal plaatsen](#) voor meer informatie.
2. Klik op **Pagina-instelling** in het menu **Bestand**.
3. Controleer of de juiste printer is geselecteerd.
4. Selecteer het papierformaat.

5. Een speciaal papierformaat instellen:
 - a. Klik op **Speciale papierformaten beheren** in het vervolgkeuzemenu **Papierformaat**.
 - b. Klik op **Nieuw** en typ een naam voor het formaat in het vak **Naam papierformaat**.
 - c. Bij **Breedte** en **Hoogte** voert u de afmetingen in en stelt u indien nodig de marges in.
 - d. Klik op **Klaar** of **OK** en klik vervolgens op **Opslaan**.
6. Klik in het menu **Bestand** op **Pagina-instelling** en selecteer dan het nieuwe aangepaste formaat.
7. Klik op **OK**.
8. Klik op **Afdrukken** in het menu **Bestand**.
9. Open het paneel **Papierverwerking**.
10. Klik in **Bestemming papierformaat** op de knop **Aanpassen aan papierformaat** en selecteer het speciale papierformaat.
11. Wijzig eventueel andere instellingen en klik dan op **OK** of **Afdrukken**.

Afdrukken zonder randen

Bij afdrukken zonder randen kunt u afdrukken tot aan de randen van bepaalde afdrukmaterialen en van bepaalde formaten daarvan.

 **Opmerking** Open het bestand in een softwaretoepassing en bepaal het formaat van de afbeelding. Zorg ervoor dat dit formaat overeenstemt met het formaat van het afdrukmateriaal waarop u de afbeelding gaat afdrukken.

U kunt deze functie ook openen vanuit het tabblad **Snel afdrukopties instellen**. Open de printerdriver, selecteer het tabblad **Snel afdrukopties instellen** en selecteer uit het vervolgmenu de snelkoppeling voor deze afdruktaak.

Opmerking Afdrukken zonder rand wordt niet ondersteund voor gewone formaten.

Een document zonder rand afdrukken (Windows)

1. Plaats het juiste afdrukmateriaal. Raadpleeg [Afdruk materiaal plaatsen](#) voor meer informatie.
2. Open het bestand dat u wilt afdrukken.
3. Open vanuit de toepassing de printerdriver:
 - a. Klik op **Bestand** en vervolgens op **Afdrukken**.
 - b. Klik op **Eigenschappen** of **Installatie**.
4. Klik op het tabblad **Papier/Kwaliteit**.
5. Selecteer het formaat afdrukmateriaal in de vervolgkeuzelijst **Formaat**.
6. Vink het selectievakje **Afdrukken zonder rand** aan.
7. Selecteer de bron van het afdrukmateriaal in de vervolgkeuzelijst **Bron**.
8. Selecteer het soort afdrukmateriaal in de vervolgkeuzelijst **Soort**.

 **Opmerking** Afdrukken zonder rand wordt niet ondersteund voor gewone formaten.

9. Om foto's af te drukken, selecteert u **Beste** uit de vervolgkeuzelijst **Printkwaliteit**. U kunt ook **Maximum dpi** selecteren, waarmee u een optimale afdrukkwaliteit tot maximaal 4800 x 1200 geoptimaliseerde dpi* verkrijgt.
*Maximaal 4800 x 1200 geoptimaliseerde dpi voor kleurenafdrucken en 1200 input-dpi. Met deze instelling is het mogelijk dat tijdelijk een grote hoeveelheid schijfruimte (400 MB of meer) wordt gebruikt en dat het afdrucken trager verloopt.
10. Wijzig eventueel andere afdrুকinstellingen en klik vervolgens op **OK**.
11. Druk het document af.
12. Als u hebt afgedrukt op afdrুকmateriaal met een afscheurrand, verwijdert u die rand zodat het document helemaal geen rand meer heeft.

Een document zonder rand afdrucken (Mac OS)

1. Plaats het juiste afdrুকmateriaal. Raadpleeg [Afdruk materiaal plaatsen](#) voor meer informatie.
2. Open het bestand dat u wilt afdrucken.
3. Klik op **Bestand** en klik vervolgens op **Pagina-instelling**.
4. Controleer of de juiste printer is geselecteerd.
5. Selecteer het formaat zonder randen en klik vervolgens op **OK**.
6. Klik op **Bestand** en vervolgens op **Afdrukken**.
7. Open het paneel **Papiersoort/Kwaliteit**.
8. Klik op het **Tabblad papier** en selecteer vervolgens het soort afdrুকmateriaal uit de vervolgkeuzelijst **Papiersoort**.



Opmerking Afdrucken zonder rand wordt niet ondersteund voor gewone formaten.

9. Om foto's af te drukken, selecteert u **Beste** uit de vervolgkeuzelijst **Kwaliteit**. U kunt ook **Maximum** dpi selecteren, waarmee u een optimale tot maximaal 4800 x 1200 geoptimaliseerde dpi* verkrijgt.
*Maximaal 4800 x 1200 geoptimaliseerde dpi voor kleurenafdrucken en 1200 input-dpi. Met deze instelling is het mogelijk dat tijdelijk een grote hoeveelheid schijfruimte (400 MB of meer) wordt gebruikt en dat het afdrucken trager verloopt.
10. Selecteer de bron van het afdrুকmateriaal. Wanneer u op dikker materiaal of fotopapier afdrukt, selecteert u de handmatige invoeroptie.
11. Wijzig eventueel andere afdrুকinstellingen en klik vervolgens op **Afdrukken**.
12. Als u hebt afgedrukt op afdrুকmateriaal met een afscheurrand, verwijdert u die rand zodat het document helemaal geen rand meer heeft.

Snelkiescodes installeren

U kunt veelgebruikte faxnummers installeren als snelkiescodes. Hiermee kunt u snel nummers via het bedieningspaneel van het apparaat kiezen.

- [Faxnummers instellen als snelkiescodes of -groepen](#)
- [Een lijst van snelkiescodes afdrucken en bekijken](#)

Faxnummers instellen als snelkiescodes of -groepen

U kunt faxnummers of groepen faxnummers instellen als snelkiescodes. Zie [Een lijst van snelkiescodes afdrukken en bekijken](#) voor informatie over het afdrukken van een lijst met geïnstalleerde snelkiescodes.

- [Snelkiescodes installeren](#)
- [Een groep snelkiesnummers instellen](#)

Snelkiescodes installeren

- **HP Solution Center (Windows):** Open HP Solution Center en volg de aanwijzingen in de help op het scherm.
- **HP Apparaatbeheer (Mac OS):** open **HP Apparaatbeheer**, klik op **Informatie en instellingen** en kies vervolgens in het vervolgkeuzemenu **Instellingen faxesnelkiescodes**.
- **Bedieningspaneel van het apparaat:** druk op **Installatie**, selecteerde optie **Snelkiezen** en druk op **OK**.
 - Een code toevoegen of wijzigen: selecteer **Nieuw snelkiesnummer** of **Groepssnelkiescode** en ga met de pijlknoppen naar een ongebruikte codenummer, of typ een nummer in op het toetsenblok. Typ het nieuwe faxnummer in en druk op **OK**. Vergeet niet om eventuele pauzes en andere noodzakelijke nummers in te voeren, zoals het kengetal, een toegangscode voor nummers buiten een PBX-systeem (meestal een 9 of 0) of een kengetal voor internationaal bellen. Typ de naam in en druk op **OK**.
 - Een of alle nummers verwijderen: selecteer **Snelkiezen verwijderen**, druk op de pijltoetsen om het snelkiesnummer te markeren dat u wilt verwijderen, en druk vervolgens op **OK**.

Een groep snelkiesnummers instellen

Als u regelmatig informatie stuurt naar dezelfde groep faxnummers kunt u dit gemakkelijker maken door een snelkiescode voor een groep te installeren. De snelkiescode voor een groep kan gekoppeld worden aan een snelkeuzeknop op het bedieningspaneel van het apparaat.

Een lid van een groep moet mee op de snelkieslijst staan voordat u dat lid kunt toevoegen aan een snelkiesgroep. U kunt maximaal 20 faxnummers toevoegen aan elke groep (met maximaal 50 tekens per faxnummer).

- **HP Solution Center (Windows):** Open HP Solution Center en volg de aanwijzingen in de help op het scherm.
- **HP Apparaatbeheer (Mac OS):** open **HP Apparaatbeheer**, klik op **Informatie en instellingen** en kies vervolgens in het vervolgkeuzemenu **Instellingen faxsnelkiescodes**.
- **Bedieningspaneel van het apparaat:** druk op de knop **Installatie**, selecteer de optie **Snelkiezen** en druk op **OK**.
 - Een groep toevoegen: selecteer **Groepssnelkiezen**, selecteer een niet-toegewezen snelkiesnummer en druk op **OK**. Markeer een snelkiescode met de pijlknoppen en druk vervolgens op **OK** om de snelkiescode te selecteren. Herhaal deze stap voor alle snelkiesnummers die u wilt toevoegen aan deze groep. Sluit het menu als u klaar bent.
 - Nummers toevoegen aan een groep: selecteer **Groepssnelkiezen**, selecteer de snelkiesgroep die u wilt wijzigen en druk op **OK**. Markeer een snelkiescode met de pijlknoppen en druk vervolgens op **OK** om de snelkiescode te selecteren. Herhaal deze stap voor alle snelkiesnummers die u wilt toevoegen aan deze groep. Sluit het menu als u klaar bent.
 - Een nummer verwijderen uit een groep: selecteer **Groepssnelkiezen**, selecteer de snelkiesgroep die u wilt wijzigen en druk op **OK**. Markeer een snelkiescode met de pijlknoppen en druk vervolgens op **OK** om de snelkiescode te selecteren. Herhaal deze stap voor alle snelkiesnummers die u wilt verwijderen uit deze groep. Sluit het menu als u klaar bent.
 - Een groep verwijderen: selecteer **Snelkiezen verwijderen**, druk op de pijltoetsen om het snelkiesnummer te markeren dat u wilt verwijderen, en druk vervolgens op **OK**.

Een lijst van snelkiescodes afdrukken en bekijken

U kunt een lijst met alle geïnstalleerde snelkiescodes afdrukken of bekijken. Elke code in de lijst bevat de volgende informatie:

- Snelkiesnummer
- De naam die gekoppeld is aan het faxnummer of de groep faxnummers
- Voor de lijst met faxsnelkiescodes: het faxnummer (of alle faxnummers voor een groep)

Een lijst van snelkiescodes bekijken

- **HP Apparaatbeheer (Mac OS):** open **HP Apparaatbeheer**, klik op **Informatie en instellingen** en kies vervolgens in het vervolgkeuzemenu **Instellingen faxsnelkiescodes**.
- **HP Solution Center (Windows):** Open HP Solution Center en volg de aanwijzingen in de help op het scherm.

3 Afdrukken

Dit gedeelte bevat de volgende onderwerpen:

- [Afdrukinstellingen](#)
- [Een afdruktaak annuleren](#)

Afdrukinstellingen

U kunt de afdrukinstellingen (zoals papierformaat of -soort) wijzigen vanuit een toepassing of de driver van de printer. Wijzigingen in een toepassing hebben voorrang op wijzigingen in de driver van de printer. Als u toepassing hebt afgesloten, worden de standaardinstellingen van de driver echter hersteld.

 **Opmerking** Afdrukinstellingen die van toepassing zijn op alle afdruktaken moeten worden geselecteerd in de driver van de printer.

Raadpleeg de online Help bij de printerdriver van Windows voor meer informatie over de functies van de driver. Voor meer informatie over het afdrukken vanuit een specifieke toepassing kunt u de documentatie van de betreffende toepassing raadplegen.

-
- [Instellingen voor huidige taken aanpassen vanuit een toepassing \(Windows\)](#)
 - [De standaardinstellingen wijzigen voor alle toekomstige taken \(Windows\)](#)
 - [Instellingen wijzigen \(Mac OS\)](#)

Instellingen voor huidige taken aanpassen vanuit een toepassing (Windows)

De instellingen wijzigen

1. Open het document dat u wilt afdrukken.
2. Klik in het menu **Bestand** op **Afdrukken** en klik vervolgens op **Instellingen**, **Eigenschappen** of **Voorkeuren**. (Specifieke opties kunnen afwijken, afhankelijk van de software die u gebruikt.)
3. Wijzig de gewenste instellingen en klik op **OK**, **Afdrukken** of een gelijkaardige taak.

De standaardinstellingen wijzigen voor alle toekomstige taken (Windows)

De instellingen wijzigen

1. Klik op **Start**, wijs **Instellingen** aan en klik op **Printers** of **Printers en faxapparaten**.
– of –
Klik op **Start**, klik op **Configuratiescherm** en dubbelklik vervolgens op **Printers**.
2. Klik met de rechtermuisknop op het pictogram van de printer en klik op **Eigenschappen**, **Standaardinstellingen voor document** of **Voorkeursinstellingen voor afdrukken**.
3. Wijzig de gewenste instellingen en klik vervolgens op **OK**.

Instellingen wijzigen (Mac OS)

De instellingen wijzigen

1. Klik op **Pagina-instelling** in het menu **Bestand**.
2. Controleer of de juiste printer is geselecteerd.
3. Wijzig de gewenste instellingen (zoals papierformaat) en klik vervolgens op **OK**.
4. Klik in het menu **Bestand** op **Afdrukken** om de printerdriver te openen.
5. Wijzig de gewenste instellingen (zoals het type afdruk materiaal) en klik vervolgens op **OK** of **Afdrukken**.

Een afdruktaak annuleren

U kunt een afdruktaak op een van de volgende manieren annuleren.

Bedieningspaneel van het apparaat: Druk op **X** (de knop **Annuleren**). Hiermee verwijdert u de taak die op dat moment wordt uitgevoerd. Dit is niet van invloed op afdruktaken in de wachtrij.

Windows: Dubbelklik op het printerpictogram dat rechtsonder op het beeldscherm wordt weergegeven. Selecteer de afdruktaak en druk op de knop **Delete** op het toetsenbord.

Mac OS: Open **Systeemvoorkeuren** en selecteer **Printer en faxen**. Dubbelklik op de printer in de **printerbrowser**. Selecteer de afdruktaak, klik op **Vasthouden** en klik dan op **Verwijderen**.

4 Kopiëren

U kunt kleuren- en zwart-witkopieën van hoge kwaliteit maken op allerlei papiersoorten- en formaten.

 **Opmerking** Kopiëren vanuit de HP-beeldbewerkingssoftware is alleen beschikbaar op Mac OS.

Opmerking Als er een fax aankomt terwijl u een document kopieert, wordt de fax opgeslagen in het geheugen van het apparaat totdat het kopiëren is voltooid. Hierdoor wordt het aantal faxpagina's in het geheugen mogelijk kleiner.

Dit gedeelte bevat de volgende onderwerpen:

- [Kopiëren vanaf het bedieningspaneel van het apparaat](#)
- [De kopieerinstellingen wijzigen](#)
- [Het aantal kopieën instellen](#)
- [Het papierformaat voor kopiëren instellen](#)
- [De kopieerpapiersoort instellen](#)
- [De snelheid of kwaliteit van het kopiëren wijzigen](#)
- [Het formaat van een origineel aanpassen zodat het op papier van Letter- of A4-formaat past](#)
- [Een document van het formaat Legal kopiëren op Letter-papier](#)
- [De kopie lichter of donkerder maken](#)
- [Wazige gedeelten van de kopie verbeteren](#)
- [Lichte gedeelten van de kopie verbeteren](#)
- [Een kopieertaak annuleren](#)

Kopiëren vanaf het bedieningspaneel van het apparaat

U kunt vanaf het bedieningspaneel van het apparaat kopieën van hoge kwaliteit maken.

Een kopie maken vanaf het bedieningspaneel van het apparaat

1. Zorg ervoor dat er papier in de hoofdlade is geplaatst.
2. Plaats het origineel met de afdrukzijde naar beneden op de glasplaat. Ga voor meer informatie naar [Originelen plaatsen](#).
3. Druk op de linkerpijl ◀ of rechterpijl: ▶ om een van de volgende functies te selecteren:
 - **Kopiëren Zwart/wit:** hiermee start u een kopieertaak in zwart-wit.
 - **Kopiëren Kleur:** hiermee start u een kopieertaak in kleur.

 **Opmerking** Als u een origineel in kleur hebt, levert de opdracht **Kopiëren Zwart/wit** een zwart-witkopie van het origineel in kleur op terwijl de opdracht **Kopiëren Kleur** een kleurenkopie van het origineel oplevert.



4. Druk op **OK**.
5. Druk op **Start**.

De kopieerinstellingen wijzigen

U kunt de kopieerinstellingen aanpassen aan vrijwel elke taak.

Wanneer u kopieerinstellingen wijzigt, gelden de wijzigingen alleen voor de huidige kopieertaak. U moet de standaardinstellingen wijzigen als de instellingen voor alle toekomstige kopieertaken moeten gelden.



De huidige instellingen opslaan als standaardinstellingen voor toekomstige taken

1. Druk op linkerpijl  of rechterpijl  om tussen de verschillende kopieeropties te navigeren, verander de instellingen van de kopieerfunctie en druk vervolgens op **OK** om de wijzigingen te accepteren.
2. Druk op rechterpijl  tot **Als standaard instellen** wordt weergegeven. Druk vervolgens op **OK**.
3. Druk op rechterpijl  om **Ja** te selecteren en druk op **OK**.

Het aantal kopieën instellen

U stelt het gewenste aantal kopieën in met behulp van de optie **Aantal kopieën** op het bedieningspaneel van het apparaat.

Het aantal kopieën instellen vanaf het bedieningspaneel van het apparaat

1. Zorg ervoor dat er papier in de hoofdlade is geplaatst.
2. Plaats het origineel met de afdrukzijde naar beneden op de glasplaat.
3. Druk op de linkerpijl  of de rechterpijl  om **Kopiëren Zwart/wit** of **Kopiëren Kleur** te selecteren. Druk vervolgens op **OK**.
4. Druk op rechterpijl  of gebruik het toetsenblok om het aantal kopieën in te voeren. Druk vervolgens op **OK**.

 **Tip** Als u een van de pijlknoppen ingedrukt houdt, wordt het aantal kopieën met stappen van vijf verhoogd, zodat u gemakkelijker een groot aantal kopieën kunt instellen.

5. Druk op **Start**.

 **Opmerking** U kunt de kopieerfuncties ook uitvoeren met de software HP Photosmart Studio (Mac OS). Zie de Help-informatie van de software voor meer informatie.

Het papierformaat voor kopiëren instellen

U kunt het papierformaat instellen op het apparaat. Het geselecteerde papierformaat moet overeenkomen met het formaat van het papier in de hoofdlade.

Het papierformaat instellen vanaf het bedieningspaneel van het apparaat

1. Druk op de linkerpijl ◀ of de rechterpijl ▶ om **Kopiëren Zwart/wit** of **Kopiëren Kleur** te selecteren. Druk vervolgens op **OK**.
2. Druk op rechterpijl ▶ tot **Formaat faxpapier** wordt weergegeven. Druk vervolgens op **OK**.
3. Druk op rechterpijl ▶ totdat het gewenste papierformaat wordt weergegeven en druk vervolgens op **OK**.
4. Druk op **Start**.

 **Opmerking** U kunt de kopieerfuncties ook uitvoeren met de software HP Photosmart Studio (Mac OS). Zie de Help-informatie van de software voor meer informatie.

De kopieerpapiersoort instellen

U kunt de papiersoort instellen op het apparaat.

Het papiertype voor kopieën instellen vanaf het bedieningspaneel van het apparaat

1. Druk op de linkerpijl ◀ of de rechterpijl ▶ om **Kopiëren Zwart/wit** of **Kopiëren Kleur** te selecteren. Druk vervolgens op **OK**.
2. Druk op rechterpijl ▶ totdat **Type kopieerpapier** wordt weergegeven en druk op **OK**.
3. Druk op rechterpijl ▶ totdat het gewenste papiersoort wordt weergegeven en druk vervolgens op **OK**.
4. Druk op **Start**.

Raadpleeg de volgende tabel om vast te stellen welke instelling van de papiersoort u moet kiezen, gebaseerd op het papier dat in de hoofdlade is geplaatst.

Papiersoort	Instelling op het bedieningspaneel van het apparaat
Gewoon papier	Gewoon papier
HP helderwit papier	Gewoon papier
HP Premium Presentation papier, Mat	Premium Inkjet
Ander inkjetpapier	Premium Inkjet
HP premium Plus fotopapier	Fotopapier
HP Premium fotopapiersoorten	Fotopapier
HP Advanced fotopapier	Fotopapier
HP Everyday fotopapier, matglanzend	Fotopapier
HP Everyday fotopapier, mat	Premium Inkjet
Ander fotopapier	Fotopapier
HP Premium Inkjet Transparency	Premium Inkjet

(vervolg)

Papiersoort	Instelling op het bedieningspaneel van het apparaat
HP Iron-on Transfer	Premium Inkjet
HP Photo Cards	Fotopapier
Andere speciale papiersoorten	Premium Inkjet
Glossy Greeting Card	Fotopapier
Matte wenskaarten	Premium Inkjet
HP brochure en flyer papier, glanzend	Fotopapier
HP brochure en flyer papier, mat	Premium Inkjet
Overig GLOSSY BROCHURE	Fotopapier
Overige Matte Brochure	Premium Inkjet
Gewoon hagaki	Gewoon papier
Inkjet hagaki	Premium Inkjet
Foto-hagaki	Fotopapier



 **Opmerking** U kunt de kopieerfuncties ook uitvoeren met de software HP Photosmart Studio (Mac OS). Zie de Help-informatie van de software voor meer informatie.

De snelheid of kwaliteit van het kopiëren wijzigen

Het apparaat heeft drie opties die de kopieersnelheid en -kwaliteit beïnvloeden.

- **Beste** hiermee maakt u op elke papiersoort afdrucken van de hoogste kwaliteit en voorkomt u het streepeffect dat soms in effen vlakken optreedt. Met **Beste** wordt trager gekopieerd dan met de andere instellingen voor afdrukkwaliteit.
- **Normaal** hiermee maakt u afdrucken van hoge kwaliteit. Dit is de standaardinstelling en de aanbevolen instelling voor het meeste kopieerwerk. Met **Normaal** wordt sneller gekopieerd dan met **Beste**.
- Met **Snel** wordt sneller gekopieerd dan met **Normaal**. De kwaliteit van de tekst is vergelijkbaar met die van de instelling **Normaal**, maar afbeeldingen zijn mogelijk van een mindere kwaliteit. Met de instelling **Snel** wordt minder inkt verbruikt, waardoor de levensduur van de inktpatronen wordt verlengd.

De kopieerkwaliteit wijzigen vanaf het bedieningspaneel van het apparaat

1. Zorg ervoor dat er papier in de hoofdlade is geplaatst.
2. Plaats het origineel met de afdrukzijde naar beneden op de glasplaat.
3. Druk op de linkerpijl  of de rechterpijl  om **Kopiëren Zwart/wit** of **Kopiëren Kleur** te selecteren. Druk vervolgens op **OK**.
4. Druk op rechterpijl  tot **Kopieerkwaliteit** wordt weergegeven. Druk vervolgens op **OK**.

5. Druk op rechterpijl: ➤ totdat de gewenste papierkwaliteit wordt weergegeven en druk vervolgens op **OK**.
6. Druk op **Start**.

 **Opmerking** U kunt de kopieerfuncties ook uitvoeren met de software HP Photosmart Studio (Mac OS). Zie de Help-informatie van de software voor meer informatie.

Het formaat van een origineel aanpassen zodat het op papier van Letter- of A4-formaat past

Als de afbeelding of tekst op het origineel het hele vel papier vult zonder marges vrij te laten, gebruikt u **Aanpassen aan pagina** of **Volledige pagina 91%** om het origineel te verkleinen zodat tekst of afbeeldingen niet aan de randen van het vel papier worden afgesneden.



 **Tip** U kunt **Aanpassen aan pagina** ook gebruiken om een kleine foto te vergroten tot het afdrukgebied van een volledige pagina. Om dit te kunnen doen zonder de verhoudingen van het origineel te veranderen of de randen bij te snijden zal het apparaat de witte randen rond het papier mogelijk niet overal even breed maken.

Het formaat van een document aanpassen vanaf het bedieningspaneel van het apparaat

1. Zorg ervoor dat er papier in de hoofdlade is geplaatst.
2. Plaats het origineel met de afdrukzijde naar beneden op de glasplaat.
3. Druk op de linkerpijl ◀ of de rechterpijl: ➤ om **Kopiëren Zwart/wit** of **Kopiëren Kleur** te selecteren. Druk vervolgens op **OK**.
4. Druk op rechterpijl: ➤ totdat **Verkleinen/Vergroten** wordt weergegeven en druk op **OK**.
5. Druk op rechterpijl: ➤ totdat **Volledige pagina 91%** wordt weergegeven en druk op **OK**.
6. Druk op **Start**.

 **Opmerking** U kunt de kopieerfuncties ook uitvoeren met de software HP Photosmart Studio (Mac OS). Zie de Help-informatie van de software voor meer informatie.



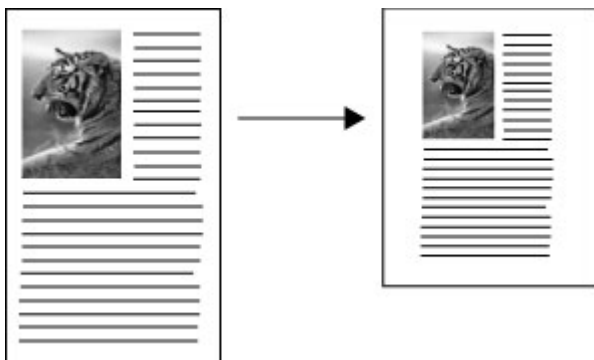

Een document van het formaat Legal kopiëren op Letter-papier

Met behulp van de instelling **Legal > Ltr 72%** kunt u een kopie van een document in het formaat Legal verkleinen naar een formaat dat op Letter-papier past.

 **Opmerking** Het percentage in het voorbeeld, **Legal > Ltr 72%** komt mogelijk niet overeen met het percentage dat op het display wordt weergegeven.





Een document van Legal-formaat kopiëren op Letter-papier

1. Zorg ervoor dat er papier in de hoofdlade is geplaatst.
2. Plaats het origineel met de afdrukzijde naar boven in de automatische documentinvoer.
3. Druk op de linkerpijl  of de rechterpijl  om **Kopiëren Zwart/wit** of **Kopiëren Kleur** te selecteren. Druk vervolgens op **OK**.
4. Druk op rechterpijl  totdat **Verkleinen/Vergroten** wordt weergegeven en druk op **OK**.
5. Druk op rechterpijl  totdat **Legal > Ltr 72%** wordt weergegeven en druk op **OK**.
6. Druk op **Start**.

De kopie lichter of donkerder maken

U kunt met de optie **Licht./Donkerder** het contrast van de kopie aanpassen.

Het contrast van de kopie wijzigen op het bedieningspaneel van het apparaat

1. Zorg ervoor dat er papier in de hoofdlade is geplaatst.
2. Plaats het origineel met de afdrukzijde naar beneden op de glasplaat.
3. Druk op de linkerpijl  of de rechterpijl  om **Kopiëren Zwart/wit** of **Kopiëren Kleur** te selecteren. Druk vervolgens op **OK**.

4. Druk op rechterpijl:▶ totdat **Licht./Donkerder** wordt weergegeven en druk op **OK**.
5. Kies één van de volgende opties:
 - Druk op rechterpijl:▶ om de kopie donkerder te maken, en druk vervolgens op **OK**.
 - Druk op linkerpil:◀ om de kopie lichter te maken, en druk vervolgens op **OK**.
6. Druk op **Start**.

 **Opmerking** U kunt de kopieerfuncties ook uitvoeren met de software HP Photosmart Studio (Mac OS). Zie de Help-informatie van de software voor meer informatie.

Wazige gedeelten van de kopie verbeteren

U kunt de functie **Verbeteringen** gebruiken om de kwaliteit van tekstdocumenten aan te passen door randen van zwarte tekst te verscherpen of foto's aan te passen door de lichte kleuren te verbeteren die anders wit worden weergegeven.

Gemengd is de standaardoptie van de verbeteringsfunctie. Met de optie **Gemengd** kunt u de randen van de meeste originelen scherper maken.

Een wazig document kopiëren vanaf het bedieningspaneel van het apparaat

1. Zorg ervoor dat er papier in de hoofdlade is geplaatst.
2. Plaats het origineel met de afdrukszijde naar beneden op de glasplaat.
3. Druk op de linkerpil:◀ of de rechterpijl:▶ om **Kopiëren Zwart/wit** of **Kopiëren Kleur** te selecteren. Druk vervolgens op **OK**.
4. Druk op rechterpijl:▶ totdat **Verbeteringen** wordt weergegeven en druk op **OK**.
5. Druk op rechterpijl:▶ tot de instelling **Tekst** wordt weergegeven, en druk vervolgens op **OK**.
6. Druk op **Start**.

Schakel de verbeteringsinstelling **Tekst** uit door **Foto** of **Geen** te selecteren als een van de volgende verschijnselen optreedt:

- Op sommige plaatsen in de kopieën komen rond de tekst losse, gekleurde stippen voor.
- Grote, zwarte lettertypen zien er vlekkelig uit.
- Dunne, gekleurde objecten of lijnen bevatten zwarte gedeelten.
- Horizontale korrelstructuren of witte banden zijn zichtbaar in lichtgrijze en gemiddeld grijze gebieden.





Lichte gedeelten van de kopie verbeteren

Met de instelling **Foto** kunt u lichte kleuren, die anders wit zouden lijken, duidelijker zichtbaar maken. U kunt de instelling **Foto** ook gebruiken om de volgende problemen,

die zich kunnen voordoen als u kopieert met de instelling **Tekst**, geheel of gedeeltelijk te voorkomen:

- Op sommige plaatsen in de kopieën komen rond de tekst losse, gekleurde stippen voor.
- Grote, zwarte lettertypen zien er vlekkelig uit.
- Dunne, gekleurde objecten of lijnen bevatten zwarte gedeelten.
- Horizontale korrelstructuren of witte banden zijn zichtbaar in lichtgrijze en gemiddeld grijze gebieden.

Een overbelichte foto kopiëren vanaf het bedieningspaneel van het apparaat

1. Zorg ervoor dat er papier in de hoofdlade is geplaatst.
2. Plaats het origineel met de afdrukzijde naar beneden op de glasplaat.
3. Druk op de linkerpijl  of de rechterpijl  om **Kopiëren Zwart/wit** of **Kopiëren Kleur** te selecteren. Druk vervolgens op **OK**.
4. Druk op rechterpijl  totdat **Verbeteringen** wordt weergegeven en druk op **OK**.
5. Druk op rechterpijl  tot de verbeteringsinstelling **Foto** wordt weergegeven, en druk vervolgens op **OK**.
6. Druk op **Start**.

Een kopieertaak annuleren

Druk op **Annuleren** op het bedieningspaneel van het apparaat om het kopiëren te onderbreken.

5 Scannen

U kunt originelen scannen en die naar verschillende bestemmingen sturen, zoals naar een map op het netwerk of naar een programma op een computer. U kunt het bedieningspaneel van het apparaat, de HP-beeldbewerkingssoftware en TWAIN-compatibele of WIA-compatibele programma's gebruiken op een computer.

Scanfuncties zijn alleen beschikbaar nadat u de software hebt geïnstalleerd.

Dit gedeelte bevat de volgende onderwerpen:

- [Een origineel scannen](#)
- [Scannen vanuit een TWAIN-compatibel of WIA-compatibel programma](#)
- [Een gescand origineel bewerken](#)
- [Scaninstellingen wijzigen](#)
- [Een scantaak annuleren](#)

Een origineel scannen

U kunt een scantaak starten vanaf een computer of vanaf het bedieningspaneel van het apparaat. In dit gedeelte wordt alleen uitgelegd hoe u vanaf het bedieningspaneel van het apparaat kunt scannen.

 **Opmerking** Ook met HP Photosmart-software kunt u een afbeelding scannen, inclusief panoramische afbeeldingen. Met deze software kunt u een gescande afbeelding bewerken en speciale projecten maken met behulp van gescande afbeeldingen. Raadpleeg de online Help bij HP Photosmart-software die bij de software wordt geleverd voor informatie over het scannen vanaf de computer en over het aanpassen, draaien, bijsnijden, scherper maken en vergroten of verkleinen van scans.

Als u de scanfuncties wilt gebruiken, moet uw apparaat op de computer zijn aangesloten en zijn ingeschakeld. Voordat u gaat scannen moet ook de printersoftware op uw computer zijn geïnstalleerd en gestart. Als u wilt controleren of de printersoftware op een Windows-pc draait, kijkt u of het pictogram voor het apparaat in het systeemvak in de rechterbenedenhoek van het scherm naast de tijd wordt weergegeven. Om dit te controleren op een computer met Mac OS, opent u het HP Apparaatbeheer en klikt u op **Afbeelding scannen**. Als de scanner beschikbaar is, wordt de toepassing HP ScanPro gestart. Als dat niet het geval is, verschijnt een bericht dat meldt dat geen scanner werd gedetecteerd.

 **Opmerking** Als u het pictogram van de HP Digital Imaging-monitor in het systeemvak van Windows afsluit, kan het gebeuren dat uw apparaat een aantal scanfuncties verliest en dat het foutbericht **Geen verbinding** wordt weergegeven. Als dit gebeurt, kunt u de volledige functionaliteit herstellen door de computer opnieuw op te starten of door HP Photosmart-software opnieuw te starten.

- [Een origineel naar een programma op een computer scannen \(rechtstreekse verbinding\)](#)

Een origineel naar een programma op een computer scannen (rechtstreekse verbinding)



Volg de onderstaande stappen als uw apparaat via een USB-kabel rechtstreeks is aangesloten op een computer.

Als de scan klaar is, wordt het door u geselecteerde programma geopend en wordt hiermee het gescande document weergegeven.

Vanuit de HP-beeldbewerkingssoftware een scan verzenden naar een programma op een computer

1. Open de HP-beeldbewerkingssoftware op de computer. Ga voor meer informatie naar [De HP-beeldbewerkingssoftware gebruiken](#).
2. Zie de Help op het scherm voor verdere aanwijzingen.

Vanaf het bedieningspaneel van het apparaat (rechtstreekse verbinding) een scan naar een programma op een computer verzenden

1. Laad het origineel op de scannerglasplaat. Ga voor meer informatie naar [Originelen plaatsen](#).
2. Druk op de linkerpijl  of de rechterpijl  om de functie **Scannen** te selecteren, en druk op **OK**.
3. Druk op de rechterpijl  om het programma te selecteren dat u wilt gebruiken (bijvoorbeeld de HP-beeldbewerkingssoftware), en druk op **OK**.
4. Druk op **Start**.

Scannen vanuit een TWAIN-compatibel of WIA-compatibel programma

Het apparaat is TWAIN-compatibel en WIA-compatibel en werkt met programma's die TWAIN-compatibele en WIA-compatibele scanapparaten ondersteunen. Als uw TWAIN-compatibele of WIA-compatibele programma geopend is, krijgt u toegang tot de scanfunctie en kunt u een afbeelding rechtstreeks scannen in het programma.

TWAIN wordt ondersteund in alle Windows- en Mac OS-besturingssystemen.

Bij Windows-besturingssystemen wordt WIA alleen ondersteund bij rechtstreekse verbindingen onder Windows XP en Vista. WIA wordt niet ondersteund in Mac OS.

- [Scannen vanaf een TWAIN-compatibel programma](#)
- [Scannen vanaf een WIA-compatibel programma](#)

Scannen vanaf een TWAIN-compatibel programma

Meestal is een softwareprogramma TWAIN-compatibel als het commando's heeft als **Ophalen**, **Bestand ophalen**, **Scannen**, **Nieuw object importeren**, **Invoegen van of Scanner**. Raadpleeg de documentatie of de Help bij het softwareprogramma als u niet zeker weet of het programma compatibel is of als u niet weet hoe de commando's luiden.

Start met scannen in het TWAIN-compatibele programma. Raadpleeg de Help of de documentatie van het softwareprogramma voor informatie over de te gebruiken commando's en stappen.

Scannen vanaf een WIA-compatibel programma

Meestal is een softwareprogramma WIA-compatibel als het commando's heeft als **Afbeelding/Van scanner of camera** in het menu **Invoegen** of **Bestand**. Raadpleeg de documentatie of de Help bij het softwareprogramma als u niet zeker weet of het programma compatibel is of als u niet weet hoe de commando's luiden.

Start met scannen in het WIA-compatibele programma. Raadpleeg de Help of de documentatie van het softwareprogramma voor informatie over de te gebruiken commando's en stappen.

Een gescand origineel bewerken

U kunt een gescande afbeelding bewerken met de HP Photosmart-software. U kunt een gescand document ook bewerken met de software voor OCR (Optical Character Recognition).

 **Opmerking** OCR-software moet op de computer zijn geïnstalleerd om een gescande afbeelding te kunnen bewerken.

- [Een gescande foto of afbeelding bewerken](#)
- [Een gescand document bewerken met behulp van OCR-software \(Optical Character Recognition\)](#)

Een gescande foto of afbeelding bewerken

U kunt een gescande foto of afbeelding bewerken met de HP Photosmart-software. Met deze software kunt u onder meer de helderheid, het contrast en de kleurverzadiging aanpassen. U kunt de afbeelding ook draaien met de HP Photosmart-software.

Zie de Help bij HP Photosmart-software op het scherm voor meer informatie.

Een gescand document bewerken met behulp van OCR-software (Optical Character Recognition)

Met OCR-software kunt u gescande tekst importeren voor bewerking in uw favoriet tekstverwerkingsprogramma. Hiermee kunt u brieven, krantenknipsels en vele andere documenten bewerken.

U kunt bepalen met welk tekstverwerkingsprogramma u het bestand wilt bewerken. Als het tekstverwerkingspictogram ontbreekt of niet actief is, is er ofwel geen tekstverwerkingsprogramma op de computer geïnstalleerd, of heeft de scannersoftware het programma bij de installatie niet herkend. Zie de Help op het scherm bij de HP-beeldbewerkingssoftware voor informatie over hoe een koppeling kan worden gemaakt naar een tekstverwerkingsprogramma.

De OCR-software ondersteunt het scannen van tekst in kleur niet. Tekst in kleur wordt altijd omgezet in zwart-wit voordat het voor OCR wordt doorgezonden. Daardoor staat alle tekst in het finale document in zwart-wit, ongeacht wat de oorspronkelijke kleur was.

Door de complexiteit van bepaalde tekstverwerkingsprogramma's en van de manier waarop ze met het apparaat communiceren, is het soms beter om naar Wordpad te

scannen (een bijprogramma van Windows) en de tekst vervolgens in uw favoriet tekstverwerkingsprogramma te kopiëren.

Scaninstellingen wijzigen

Scaninstellingen wijzigen

- **HP Apparaatbeheer (Mac OS):** open **HP Apparaatbeheer**, klik op **Informatie en instellingen** en kies vervolgens in het vervolgkeuzemenu **Scanvoorkeuren**.
- **Windows:** open de software van het apparaat, selecteer **Instellingen**, selecteer **Scaninstellingen- en voorkeuren** en kies vervolgens de gewenste opties en voorkeuren.

Een scantaak annuleren

Druk op **Annuleren** op het bedieningspaneel van het apparaat om een scantaak te annuleren.

6 Fax

U kunt het apparaat gebruiken voor het verzenden en ontvangen van faxen, inclusief kleurenfaxen. U kunt het verzenden van faxen op een later tijdstip plannen en snelkiesnummers instellen om snel en gemakkelijk faxen te verzenden naar veelgebruikte nummers. Op het bedieningspaneel van het apparaat kunt u ook een aantal faxopties instellen, zoals de resolutie en het contrast tussen licht en donker op de faxen die u verzendt.

Als het apparaat rechtstreeks is aangesloten op een computer, kunt u met de HP-beeldbewerkingsoftware faxprocedures uitvoeren die niet beschikbaar zijn vanaf het bedieningspaneel van het apparaat. Zie [De HP-beeldbewerkingsoftware gebruiken](#) voor meer informatie.

 **Opmerking** Voordat u gaat faxen, moet u controleren of u het apparaat goed hebt ingesteld. Dit hebt u mogelijk tijdens de installatie al gedaan met behulp van het bedieningspaneel van het apparaat of de met de bij het apparaat geleverde software. U kunt controleren of de fax correct is ingesteld door de faxinstallatietest vanaf het bedieningspaneel van het apparaat uit te voeren. Om de faxtest uit te voeren, drukt u op **Installeren**, selecteert u **Tools**, **Faxtest uitvoeren** en drukt dan op **OK**.

Dit gedeelte bevat de volgende onderwerpen:

- [Een fax verzenden](#)
- [Een fax ontvangen](#)
- [Faxinstellingen wijzigen](#)
- [Faxen via the Internet](#)
- [Installatie testfax](#)
- [Rapporten gebruiken](#)
- [Een fax annuleren](#)

Een fax verzenden

U kunt op verschillende manieren een fax verzenden. Via het bedieningspaneel van het apparaat kunt u met het apparaat een zwart-wit- of kleurenfax verzenden. U kunt ook handmatig een fax verzenden vanaf een aangesloten telefoon. U kunt op deze wijze eerst met de geadresseerde spreken voordat u de fax verzendt.

- [Een gewone fax verzenden](#)
- [Een fax handmatig verzenden vanaf een telefoon](#)
- [Een fax verzenden met handsfree kiezen](#)
- [Een fax verzenden vanuit het geheugen](#)
- [Een later verzendtijdstip voor een fax instellen](#)
- [Een fax verzenden naar meerdere ontvangers](#)
- [Een kleurenorigineel of fotofax verzenden](#)
- [De faxresolutie en de instellingen voor Licht./Donkerder wijzigen](#)
- [Fax verzenden in foutcorrectiemodus](#)

Een gewone fax verzenden



Het verzenden van een fax in zwart-wit van een of meer pagina's gaat eenvoudig met het bedieningspaneel van het apparaat.

 **Opmerking** Als u een afgedrukte bevestiging wilt van faxen die goed zijn verzonden, schakelt u faxbevestiging in **voordat** u faxen gaat verzenden.

 **Tip** U kunt een fax ook handmatig verzenden via een telefoon of met behulp van handsfree kiezen. Met deze functies kunt u de kiessnelheid zelf bepalen. Deze functies zijn ook nuttig als u de kosten van het gesprek met een telefoonkaart wilt betalen en u tijdens het kiezen op kiestonen moet reageren.

 **Opmerking** De knoppen **Snelkiezen** en **Opnieuw kiezen** zijn alleen beschikbaar op de HP Officejet J4660 All-in-One.

Een gewone fax verzenden vanaf het bedieningspaneel van het apparaat

1. Laad de originelen. Zie [Originelen plaatsen](#) voor meer informatie.
2. Druk op de linkerpijl  of de rechterpijl  om **Faxen Zwart/wit** of **Faxen Kleur** te selecteren. Druk vervolgens op **OK**.
3. Voer het faxnummer in met het toetsenblok, of druk op **Snelkiezen** of **Opnieuw kiezen** om het laatst gekozen nummer opnieuw te kiezen (HP Officejet J4660).

 **Tip** Druk op **Opnieuw kiezen** als u een pauze wilt invoegen in het faxnummer, of druk meerdere keren op de knop * tot er een streepje (-) op het display verschijnt.

 **Opmerking** Nadat u een nummer hebt ingevoerd, kunt u een faxnummer selecteren uit de lijst met snelkiesnummers. U kunt ook een nummer selecteren in de lijst met snelkiesnummers en dan een telefoonnummer invoeren achter het nummer. U kunt geen faxnummer van meer dan 50 tekens invoeren.

4. Druk op **Start**.

Als het apparaat een origineel detecteert in de automatische documentinvoer, verzendt het dat document naar het ingevoerde nummer.

 **Tip** Als u van de ontvanger te horen krijgt dat de kwaliteit van de door u verzonden fax niet goed is, kunt u de resolutie of het contrast van de fax wijzigen.



Een fax handmatig verzenden vanaf een telefoon

Als u een fax handmatig verzendt, kunt u de ontvanger bellen voordat u de fax verzendt. Dit komt van pas als u de ontvanger wilt melden dat u hem of haar een fax wilt toesturen voordat u deze daadwerkelijk gaat verzenden. Als u een fax handmatig verzendt, kunt u de kiestonen, telefonische aanwijzingen en andere geluiden horen via de handset van de telefoon. Op deze manier kunt u eenvoudig een telefoonkaart gebruiken voor het verzenden van een fax.

Afhankelijk van de wijze waarop de ontvanger het faxapparaat heeft ingesteld, kan de ontvanger de telefoon opnemen of kan het faxapparaat de oproep beantwoorden. Als een persoon de telefoon beantwoordt, kunt u met de ontvanger spreken voordat u de

fax verzendt. Als een faxapparaat de oproep beantwoordt, kunt u de fax direct naar het apparaat verzenden wanneer u de faxtonen van het ontvangende apparaat hoort.

Een fax handmatig via een extra telefoontoestel verzenden

1. Laad de originelen. Zie [Originelen plaatsen](#) voor meer informatie.
2. Druk op de linkerpijl  of de rechterpijl  om **Faxen Zwart/wit** of **Faxen Kleur** te selecteren. Druk vervolgens op **OK**.
3. Kies het nummer met behulp van het toetsenblok op de telefoon die op het apparaat is aangesloten.

 **Opmerking** Gebruik niet het toetsenblok op het bedieningspaneel van het apparaat als u handmatig een fax wilt verzenden. Kies dan het nummer van de ontvanger met de toetsen op de telefoon.

 **Tip** U kunt schakelen tussen **Faxen Zwart/wit** en **Faxen Kleur** door op de knop **Vorige** te drukken.

4. Als de ontvanger de telefoon opneemt, kunt u met de ontvanger spreken voordat u de fax verzendt.

 **Opmerking** Als een faxapparaat de oproep beantwoordt, hoort u de faxtonen van het ontvangende apparaat. Ga verder met de volgende stap om de fax te verzenden.

5. Druk op **Start** als u gereed bent om de fax te verzenden.

 **Opmerking** Als u hierom wordt gevraagd, selecteert u **Fax verzenden** en plaatst u het origineel in de ADF.

Als u een gesprek voerde met de ontvanger voor het verzenden van de fax, zegt u tegen de ontvanger dat **Start** moet worden ingedrukt op het ontvangende faxapparaat wanneer de faxtonen hoorbaar worden.

Tijdens het verzenden van de fax is geen geluid hoorbaar over de telefoonlijn. Op dat moment kunt u de telefoonverbinding verbreken. Als u verder wil gaat met uw gesprek, blijft u aan de lijn totdat de fax is verzonden.

Een fax verzenden met handsfree kiezen

Met behulp van handsfree kiezen kunt u een nummer vanaf het bedieningspaneel van het apparaat kiezen, zoals u dat bij een gewone telefoon ook zou doen. Als u een fax verzendt met behulp van handsfree kiezen, kunt u de kiestonen, telefonische aanwijzingen en andere geluiden horen via de luidsprekers van het apparaat. Hierdoor kunt u reageren op aanwijzingen tijdens het kiezen en de kiessnelheid zelf bepalen.

 **Tip** Als u de pincode van de belkaart niet snel genoeg invoert, begint het apparaat de faxtonen misschien te vroeg te verzenden, waardoor uw PIN-code niet wordt herkend door de belkaartservice. Als dat het geval is, kunt u een snelkiesnummer maken om de PIN-code voor uw belkaart op te slaan.

 **Opmerking** Zorg dat het volume is ingeschakeld; anders hoort u geen kiestoon.

Een fax verzenden met behulp van handsfree kiezen via het bedieningspaneel van het apparaat

1. Laad de originelen. Zie [Een origineel in de automatische documentinvoer \(ADF\) plaatsen](#) voor meer informatie.
2. Druk op de linkerpijl  of de rechterpijl  om **Faxen Zwart/wit** of **Faxen Kleur** te selecteren. Druk vervolgens op **Start**.
Als het apparaat een origineel detecteert in de automatische documentinvoer, hoort u een kiestoon.
3. Als u de kiestoon hoort, voert u het nummer in met behulp van het toetsenblok op het bedieningspaneel van het apparaat.
4. Volg de eventuele aanwijzingen op het scherm.

 **Tip** Als u een belkaart gebruikt om een fax te verzenden en u hebt uw pincode als snelkiesnummer opgeslagen, drukt u op **Snelkiezen** als u om een pincode wordt gevraagd. U kunt dan het snelkiesnummer kiezen waaronder u uw pincode hebt opgeslagen.



Uw fax wordt verzonden als het ontvangende faxapparaat reageert.

Een fax verzenden vanuit het geheugen

U kunt een zwart-witfax naar het geheugen scannen en vervolgens de fax vanuit het geheugen verzenden. Deze functie is handig wanneer het faxnummer dat u probeert te bereiken bezet of tijdelijk niet beschikbaar is. Het apparaat scant de originelen naar het geheugen en ze worden verzonden van zodra het apparaat verbinding kan maken met het ontvangende faxapparaat. Nadat het apparaat de pagina's naar het geheugen heeft gescand, kunt u de originelen meteen uit de documentinvoerlade verwijderen.

 **Opmerking** U kunt alleen een zwart-witfax vanuit het geheugen verzenden.

Een fax verzenden vanuit het geheugen

1. Laad de originelen. Zie [Originelen plaatsen](#) voor meer informatie.
2. Druk op de linkerpijl  of de rechterpijl  om **Faxen Zwart/wit** of **Faxen Kleur** te selecteren. Druk vervolgens op **OK**.
3. Voer het faxnummer in met het toetsenblok, druk op **Snelkiezen** om een snelkiesnummer te selecteren of druk op **Opnieuw kiezen/pauze** om het laatst gekozen nummer opnieuw te kiezen.
4. Druk op rechterpijl  tot **Faxmethode** wordt weergegeven. Druk vervolgens op **OK**.
5. Druk op rechterpijl  totdat **Scannen & faxen** wordt weergegeven en druk op **OK**.
6. Druk op **Start**.
Het apparaat scant de originelen naar het geheugen en de fax wordt verzonden als het ontvangende faxapparaat beschikbaar is.

Een later verzendtijdstip voor een fax instellen

U kunt een zwart-witfax binnen de volgende 24 uren laten verzenden. Hierdoor kunt u een zwart-witfax bijvoorbeeld later op de avond verzenden, wanneer het minder druk is op de telefoonlijnen of wanneer lagere telefoontarieven gelden. Het apparaat verzendt de fax automatisch op het opgegeven tijdstip.

U kunt slechts de verzending van één fax plannen. U kunt echter wel faxen op de gewone wijze blijven verzenden wanneer de verzending van een fax is gepland.

 **Opmerking** U kunt uitsluitend zwart-witfaxen verzenden vanwege de beperkte geheugenruimte.

Een faxbericht plannen vanaf het bedieningspaneel van het apparaat

1. Laad de originelen. Zie [Originelen plaatsen](#) voor meer informatie.
2. Druk op de linkerpijl ◀ of de rechterpijl ▶ om **Faxen Zwart/wit** of **Faxen Kleur** te selecteren. Druk vervolgens op **OK**.
3. Druk op rechterpijl ▶ tot **Faxmethode** wordt weergegeven. Druk vervolgens op **OK**.
4. Druk op rechterpijl ▶ totdat **Fax later verzenden** wordt weergegeven en druk op **OK**.
5. Typ de verzendtijd met het numerieke toetsenblok en druk op **OK**. Als u hierom wordt gevraagd, gebruikt u de pijltoetsen om **AM** of **PM** te selecteren.
6. Voer het faxnummer in met het toetsenblok, druk op **Snelkiezen** om een snelkiesnummer te selecteren of druk op **Opnieuw kiezen/pauze** om het laatst gekozen nummer opnieuw te kiezen.
7. Druk op **Start**.
Het apparaat scant alle pagina's en de geplande tijd wordt op het display weergegeven. De fax wordt op het geplande tijdstip verzonden.

Een geplande fax annuleren

1. Druk op de linkerpijl ◀ of de rechterpijl ▶ om **Faxen Zwart/wit** of **Faxen Kleur** te selecteren. Druk vervolgens op **OK**.
2. Druk op rechterpijl ▶ tot **Faxmethode** wordt weergegeven. Druk vervolgens op **OK**.
3. Druk op rechterpijl ▶ tot **Normale fax** wordt weergegeven, en druk op **OK**.
Als er een fax is gepland, wordt de vraag **Annuleren** weergegeven op het display.
4. Druk op **1** om **Ja** te selecteren.

 **Opmerking** U kunt de geplande fax ook annuleren door op **Annuleren** op het bedieningspaneel van het apparaat te drukken zodra de geplande tijd op het display wordt weergegeven.

Een fax verzenden naar meerdere ontvangers

Dit gedeelte bevat de volgende onderwerpen:

- [Een fax naar meerdere ontvangers verzenden vanaf het bedieningspaneel van het apparaat](#)

Een fax naar meerdere ontvangers verzenden vanaf het bedieningspaneel van het apparaat

U kunt een fax tegelijkertijd naar meerdere ontvangers verzenden door afzonderlijke snelkiesnummers onder te brengen in een groep snelkiesnummers.

Een fax naar meerdere ontvangers verzenden met behulp van een groepsnelkiescode

1. Laad de originelen. Zie [Originelen plaatsen](#) voor meer informatie.
2. Druk op de linkerpijl  of de rechterpijl  om **Faxen Zwart/wit** te selecteren, en druk op **OK**.
3. Druk op linkerpijl  of rechterpijl  totdat de gewenste groep snelkiesnummers wordt weergegeven.

 **Tip** U kunt ook een snelkiesnummer kiezen door de code van het snelkiesnummer in te voeren met het toetsenblok op het bedieningspaneel van het apparaat of door meerdere keren op de knop **Snelkiezen** te drukken (alleen HP Officejet J4660).

4. Druk op **Start**.

Als het apparaat een origineel detecteert in de automatische documentinvoer, verzendt het het document naar elk nummer in de groep snelkiesnummers.

 **Opmerking** U kunt alleen faxen in zwart-wit verzenden naar een groep snelkiesnummers vanwege de beperkte geheugenruimte. Het apparaat scant de fax naar het geheugen en kiest het eerste nummer. Zodra er verbinding is, verzendt het de fax en kiest het volgende nummer. Als een nummer bezet is of er wordt niet opgenomen, volgt het apparaat de instellingen voor **Opnieuw zenden bij in gesprek** en **Opnieuw zenden bij geen antwoord**. Als er geen verbinding tot stand kan worden gebracht, wordt het volgende nummer gekozen en wordt er een foutrapport gegenereerd.

Een kleurenorigineel of fotofax verzenden

Met het apparaat kunt u een kleurenorigineel of foto faxen. Als het ontvangende faxapparaat volgens het apparaat alleen zwart-witfaxen ondersteunt, zal het de fax in zwart-wit verzenden.

Het is aan te raden om voor kleurenfaxen alleen kleurenoriginelen te gebruiken.

Een kleurenorigineel of fotofax verzenden met het bedieningspaneel van het apparaat

1. Laad de originelen. Zie [Originelen plaatsen](#) voor meer informatie.
2. Druk op de linkerpijl  of de rechterpijl  om **Faxen Kleur** te selecteren, en druk op **OK**.

3. Voer het faxnummer in met het toetsenblok, druk op **Snelkiezen** om een snelkiesnummer te selecteren of druk op **Opnieuw kiezen/pauze** om het laatst gekozen nummer opnieuw te kiezen.
4. Druk op **Start**.
Als het apparaat een origineel detecteert in de automatische documentinvoer, verzendt het dat document naar het ingevoerde nummer.



Opmerking Als het ontvangende faxapparaat alleen zwart-witfaxen ondersteunt, zal de HP All-in-One de fax automatisch in zwart-wit verzenden. Er verschijnt een bericht zodra de fax is verzonden, waarin wordt aangegeven dat de fax in zwart-wit is verzonden. Druk op **OK** om het bericht te verwijderen.

De faxresolutie en de instellingen voor Licht./Donkerder wijzigen

U kunt de instellingen voor **Resolutie** en **Licht./Donkerder** wijzigen voor documenten die u faxt.



Opmerking Deze instellingen hebben geen invloed op de kopieerinstellingen. De instellingen van kwaliteit en lichter/donkerder voor kopiëren zijn onafhankelijk van de instellingen voor faxen. Ook hebben de instellingen die u met het bedieningspaneel van het apparaat wijzigt, geen invloed op faxen die u via de computer verzendt.

Dit gedeelte bevat de volgende onderwerpen:

- [De faxresolutie wijzigen](#)
- [De Licht./Donkerder-instelling wijzigen](#)
- [Nieuwe standaardinstellingen instellen](#)

De faxresolutie wijzigen

De instelling voor **Resolutie** beïnvloedt de overdrachtssnelheid en -kwaliteit van zwart-witfaxen. Als het ontvangende faxapparaat de door u gekozen resolutie niet ondersteunt, verzendt de HP All-in-One faxen met de hoogste resolutie die door het ontvangende apparaat wordt ondersteund.



Opmerking U kunt de resolutie voor faxen alleen wijzigen als u zwartwitfaxen verzendt. Het apparaat gebruikt de resolutie **Fijn** voor het verzenden van alle kleurenfaxen.





De volgende resolutie-instellingen zijn beschikbaar voor het verzenden faxen: **Fijn**, **Zeer fijn**, **Foto** en **Standaard**.

- **Fijn**: biedt tekst van hoge kwaliteit en is geschikt voor het faxen van de meeste documenten. Dit is de standaardinstelling. Bij het verzenden van faxen in kleur gebruikt het apparaat altijd de instelling **Fijn**.
- **Zeer fijn**: biedt de beste faxkwaliteit wanneer u documenten met zeer fijne details per fax verzendt. Als u **Zeer fijn** kiest, moet u er rekening mee houden dat het faxproces meer tijd in beslag neemt en dat u alleen zwartwitfaxen kunt verzenden met deze resolutie. Als u een kleurenfax wilt verzenden, wordt deze verzonden met de instelling **Fijn**.

- **Foto**: biedt de beste kwaliteit bij het verzenden van foto's in zwart-wit. De transmissie van een fax duurt langer als u **Foto** selecteert. Bij het faxen van foto's in zwart-wit is het aan te raden om **Foto** te kiezen.
- **Standaard**: biedt de snelst mogelijke faxtransmissie met de laagste kwaliteit.

Wanneer u het faxmenu afsluit, keert deze optie terug naar de standaardinstelling, tenzij u de wijzigingen als standaardinstelling opgeeft.

De resolutie wijzigen vanaf het bedieningspaneel van het apparaat

1. Laad de originelen. Zie [Originelen plaatsen](#) voor meer informatie.
2. Druk op de linkerpijl  of de rechterpijl  om **Faxen Zwart/wit** te selecteren, en druk op **OK**.
3. Voer het faxnummer in met het toetsenblok, druk op **Snelkiezen** om een snelkiesnummer te selecteren of druk op **Opnieuw kiezen/pauze** om het laatst gekozen nummer opnieuw te kiezen.
4. Druk op rechterpijl  totdat **Resolutie** wordt weergegeven en druk op **OK**.
5. Druk op rechterpijl  om de gewenste resolutie te selecteren en druk op **OK**.
6. Druk op **Start**.

Als het apparaat een origineel detecteert in de automatische documentinvoer, verzendt het dat document naar het ingevoerde nummer.

De Licht./Donkerder-instelling wijzigen

U kunt het contrast van een fax lichter of donkerder maken dan het origineel. Deze functie is handig als u een vervaagd, verbleekt of handgeschreven document wilt faxen. U kunt het origineel donkerder maken door het contrast aan te passen.

 **Opmerking** De instelling **Licht./Donkerder** is alleen van toepassing op zwart-witfaxen, niet op kleurenfaxen.

Wanneer u het faxmenu afsluit, keert deze optie terug naar de standaardinstelling, tenzij u de wijzigingen als standaardinstelling opgeeft.

De instelling Licht./Donkerder wijzigen vanaf het bedieningspaneel van het apparaat

1. Laad de originelen. Zie [Originelen plaatsen](#) voor meer informatie.
2. Druk op de linkerpijl  of de rechterpijl  om **Faxen Zwart/wit** te selecteren, en druk op **OK**.
3. Voer het faxnummer in met het toetsenblok, druk op **Snelkiezen** om een snelkiesnummer te selecteren of druk op **Opnieuw kiezen/pauze** om het laatst gekozen nummer opnieuw te kiezen.
4. Druk op rechterpijl  totdat **Licht./Donkerder** wordt weergegeven en druk op **OK**.
5. Druk op linkerpijl  om de fax lichter te maken of op rechterpijl  om de fax donkerder te maken. Druk daarna op **OK**.
De indicator verschuift naar links of rechts als u op een pijl drukt.
6. Druk op **Start**.

Als het apparaat een origineel detecteert in de automatische documentinvoer, verzendt het dat document naar het ingevoerde nummer.

Nieuwe standaardinstellingen instellen

U kunt de standaardwaarde voor de **Resolutie** en de instelling **Licht./Donkerder** wijzigen met het bedieningspaneel van het apparaat.

Nieuwe standaardinstellingen instellen met het bedieningspaneel van het apparaat

1. Wijzig de faxinstellingen **Resolutie** en **Licht./Donkerder** en druk op **OK**.
2. Druk op rechterpijl:▶ tot **Als standaard instellen** wordt weergegeven. Druk vervolgens op **OK**.
3. Druk op rechterpijl:▶ totdat **Ja** wordt weergegeven en druk op **OK**.

Fax verzenden in foutcorrectiemodus

De **Foutcorrectiemodus** (ECM) voorkomt gegevensverlies als gevolg van slechte telefoonverbindingen, door transmissiefouten te detecteren en automatisch een verzoek in te dienen om het foutieve gedeelte opnieuw te verzenden. Uw telefoonkosten blijven gelijk, en kunnen bij goede verbindingen zelfs lager uitvallen. Bij slechte verbindingen brengt ECM een langere verzendtijd en hogere kosten met zich mee, maar worden de gegevens betrouwbaarder verzonden. De standaardinstelling is **Aan**. Schakel ECM alleen uit als met ECM uw telefoonkosten aanzienlijk hoger uitvallen en een slechtere faxkwaliteit geen probleem is.

Als u ECM uitschakelt, moet u met het volgende rekening houden. Als u ECM uitschakelt

- De kwaliteit en transmissiesnelheid van verzonden en ontvangen faxen worden beïnvloed.
- De **Faxsnelheid** wordt automatisch ingesteld op **Normaal**.
- U kunt geen faxen in kleur meer verzenden of ontvangen.

De ECM-instelling wijzigen vanaf het bedieningspaneel van het apparaat

1. Druk op **Installatie**.
2. Druk op rechterpijl:▶ tot **Faxinstellingen** wordt weergegeven. Druk vervolgens op **OK**.
3. Druk op rechterpijl:▶ tot **Foutcorrectiemodus** wordt weergegeven, en druk op **OK**.
4. Druk op rechterpijl:▶ om **Aan** of **Off (Uitschakelen)** te selecteren en druk op **OK**.

Een fax ontvangen

U kunt automatisch of handmatig faxen ontvangen. Als u de optie **Automatisch antwoorden** uitschakelt, moet u de faxen handmatig ontvangen. Als u de optie **Automatisch antwoorden** inschakelt (dit is de standaardinstelling), beantwoordt het apparaat automatisch de binnenkomende oproepen en worden faxen ontvangen na het aantal belsegnalen dat in de instelling **Hoe vaak overgaan** is opgegeven. (De standaardinstelling voor **Hoe vaak overgaan** is vijf belsegnalen.)

Als u een faxbericht op papier van Legal-formaat ontvangt, terwijl het apparaat niet is ingesteld op het gebruik van dat papierformaat, wordt het faxbericht automatisch verkleind zodat het op het beschikbare papier past. Als u de functie **Automatische verkleining** hebt uitgeschakeld, drukt het apparaat de fax op twee pagina's af.

 **Opmerking** Als er een fax aankomt terwijl u een document kopieert, wordt de fax opgeslagen in het geheugen van het apparaat totdat het kopiëren is voltooid. Hierdoor wordt het aantal faxpagina's in het geheugen mogelijk kleiner.

- [Een fax handmatig ontvangen](#)
- [Backup-faxontvangst instellen](#)
- [Ontvangen faxen vanuit het geheugen opnieuw afdrucken](#)
- [Een fax opvragen voor ontvangst](#)
- [Faxen doorsturen naar een ander nummer](#)
- [Het papierformaat voor ontvangen faxen instellen](#)
- [Automatische verkleining voor binnenkomende faxen instellen](#)
- [Ongewenste faxnummers blokkeren](#)
- [Faxen ontvangen op de computer](#)

Een fax handmatig ontvangen

Wanneer u aan de telefoon bent, kan uw gesprekspartner u een fax sturen terwijl u met elkaar spreekt. Dit wordt ook wel handmatig faxen genoemd. Volg de instructies in dit gedeelte om een fax handmatig te ontvangen.

 **Opmerking** U kunt de handset opnemen om te praten of om te luisteren of er faxtonen weerklinken.

U kunt faxen handmatig vanaf een telefoon ontvangen als deze:

- Rechtstreeks op het apparaat is aangesloten (op de 2-EXT-poort)
- Op dezelfde telefoonlijn, maar niet rechtstreeks op het apparaat is aangesloten

Een fax handmatig ontvangen

1. Controleer of het apparaat is ingeschakeld en of er papier in de hoofdlade is geplaatst.
2. Verwijder eventuele originelen uit de documentinvoerlade.
3. Stel de instelling **Hoe vaak overgaan** in op een hoog getal zodat u de binnenkomende oproepen kunt beantwoorden voordat het apparaat de oproep beantwoordt. U kunt ook de instelling **Automatisch antwoorden** uitschakelen zodat het apparaat binnenkomende oproepen niet automatisch beantwoordt.
4. Als u momenteel een gesprek voert met de verzender, zegt u tegen de verzender dat **Start** moet worden ingedrukt op hun faxapparaat.
5. Wanneer u de faxtonen van een verzendend faxapparaat hoort, gaat u als volgt te werk:
 - a. Druk op de linkerpijl ◀ of de rechterpijl ▶ om **Faxen Zwart/wit** of **Faxen Kleur** te selecteren.
 - b. Druk op **Start**.
 - c. Zodra het apparaat de fax begint te ontvangen, kunt u de telefoon ophangen of aan de lijn blijven. De telefoonlijn is tijdens de faxtransmissie stil.

Backup-faxontvangst instellen

Afhankelijk van uw voorkeuren en beveiligingseisen kunt u het apparaat instellen om alle ontvangen faxen op te slaan, alleen de faxen op te slaan die zijn ontvangen terwijl het apparaat door een fout niet functioneerde of om geen van de ontvangen faxen op te slaan.

Voor **Backup-faxontvangst** zijn de volgende modi beschikbaar:

Aan	<p>Dit is de standaardinstelling. Wanneer Backup-faxontvangst is ingesteld op Aan, slaat het apparaat alle ontvangen faxen op in het geheugen. Hierdoor kunt u maximaal de acht laatst afgedrukte faxen opnieuw afdrukken, mits deze nog in het geheugen zijn opgeslagen.</p> <p>Opmerking Als het geheugen van het apparaat vol raakt, worden de oudste, afgedrukte faxberichten overschreven bij ontvangst van nieuwe faxen. Als het geheugen vol raakt met niet-afgedrukte faxen, stopt het apparaat met het beantwoorden van inkomende faxoproepen.</p> <p>Opmerking Als u een fax ontvangt die te groot is, bijvoorbeeld een zeer gedetailleerde kleurenfoto, wordt deze mogelijk niet in het geheugen opgeslagen.</p>
Alleen bij fouten	<p>Faxen worden alleen in het geheugen van het apparaat opgeslagen als het apparaat de faxen door een fout niet kan afdrukken (bijvoorbeeld als het papier in het apparaat op is). Het apparaat blijft inkomende faxen opslaan zolang er geheugen beschikbaar is. Als het geheugen vol raakt, stopt het apparaat met het beantwoorden van inkomende faxoproepen. Wanneer de fout is opgelost, worden de faxen die in het geheugen zijn opgeslagen automatisch afgedrukt en vervolgens uit het geheugen verwijderd.</p>
Off (Uitschakelen)	<p>Faxen worden nooit opgeslagen in het geheugen. Het kan bijvoorbeeld zijn dat u Backup-faxontvangst wilt uitschakelen omwille van de veiligheid. Als er een fout optreedt waardoor het apparaat niet kan afdrukken (bijvoorbeeld als het papier in het apparaat op is), stopt het apparaat met het beantwoorden van inkomende faxoproepen.</p>

 **Opmerking** Als **Backup-faxontvangst** is ingeschakeld en u schakelt het apparaat uit, worden alle faxen uit het geheugen verwijderd. Dit geldt ook voor eventuele faxen die zijn ontvangen en door een fout op het apparaat niet zijn afgedrukt. In dit geval moet u contact opnemen met de verzender(s) zodat deze de niet-afgedrukte faxen opnieuw kunnen verzenden. Druk **Faxlogboek** af als u een lijst wilt hebben van alle faxen die u hebt ontvangen. Het **Faxlogboek** wordt niet verwijderd als het apparaat is uitgeschakeld.

Backup-faxontvangst vanaf het bedieningspaneel instellen

1. Druk op **Installatie**.
2. Druk op rechterpijl:▶ tot **Tools** wordt weergegeven, en druk op **OK**.
3. Druk op rechterpijl:▶ tot **Backup-faxontvangst** wordt weergegeven, en druk op **OK**.
4. Druk op rechterpijl:▶ om **Aan**, **Alleen bij fouten** of **Off (Uitschakelen)** te selecteren.
5. Druk op **OK**.



Ontvangen faxen vanuit het geheugen opnieuw afdrukken

Als u de modus voor **Backup-faxontvangst** instelt op **Aan**, worden ontvangen faxberichten altijd in het geheugen van het apparaat opgeslagen, ook als er geen fout is op het apparaat.

 **Opmerking** Als het geheugen vol raakt, worden de oudste, afgedrukte faxberichten overschreven wanneer er nieuwe faxen worden ontvangen. Als geen van de opgeslagen faxen is afgedrukt, ontvangt het apparaat geen nieuwe faxen meer totdat u de faxen in het geheugen hebt afgedrukt of eruit hebt verwijderd. Het kan ook zijn dat u met het oog op beveiliging of privacy de faxen uit het geheugen wilt verwijderen.

Afhankelijk van de grootte van de faxberichten kunt u maximaal de acht laatste ontvangen berichten afdrukken, voorzover nog aanwezig in het geheugen. Het kan bijvoorbeeld nodig zijn om faxen opnieuw af te drukken als u de vorige afdruk kwijt bent.

Faxen in het geheugen opnieuw afdrukken vanaf het bedieningspaneel van het apparaat

1. Zorg ervoor dat er papier in de hoofdlade is geplaatst.
2. Druk op **Installatie**.
3. Druk op rechterpijl:  tot **Rapport afdrukken** wordt weergegeven. Druk vervolgens op **OK**.
4. Druk op rechterpijl:  tot **Faxen opnieuw afdrukken** wordt weergegeven. Druk vervolgens op **OK**.

De faxen worden afgedrukt in omgekeerde volgorde als die waarin ze zijn ontvangen waarbij de meest recent ontvangen fax het eerst wordt afgedrukt, enz.
5. Druk op **Start**.
6. Druk op **Annuleren** als u wilt stoppen met het opnieuw afdrukken van de faxen in het geheugen.

Alle faxen uit het geheugen verwijderen vanaf het bedieningspaneel van het apparaat

- ▲ Schakel het apparaat uit door op de knop **Aan/uit** te drukken.

Als u het apparaat uitschakelt, worden alle in het geheugen opgeslagen faxen verwijderd uit het geheugen.

Een fax opvragen voor ontvangst

Dankzij de opvraagfunctie kan de HP All-in-One een ander faxapparaat vragen een fax te verzenden die in de wachtrij staat. Als u de functie **Opvragen voor ontvangst** gebruikt, wordt het aangewezen faxapparaat door de HP All-in-One aangeroepen en wordt het faxbericht aangevraagd. Het opgegeven faxapparaat moet zijn ingesteld voor opvragen en er moet een fax klaar zijn voor ontvangst.

 **Opmerking** De HP All-in-One ondersteunt geen beveiligingscodes voor wachtwoorden. Met deze beveiligingsfunctie moet het ontvangende faxapparaat een beveiligingscode geven aan het opgevraagde apparaat voordat het de fax kan ontvangen. Zorg dat er geen beveiligingscode is ingesteld voor het opgevraagde apparaat (of dat de standaard beveiligingscode is gewijzigd), anders kan de HP All-in-One de fax niet ontvangen.

Opvragen voor ontvangst van een fax vanaf het bedieningspaneel van het apparaat

1. Druk op de linkerpijl ◀ of de rechterpijl ▶ om **Faxen Zwart/wit** of **Faxen kleur** te selecteren. Druk vervolgens op **OK**.
2. Druk op rechterpijl ▶ tot **Faxmethode** wordt weergegeven. Druk vervolgens op **OK**.
3. Druk op rechterpijl ▶ totdat **Opvragen voor ontvangst** wordt weergegeven en druk op **OK**.
4. Voer het faxnummer van het andere faxapparaat in.
5. Druk op **Start**.

 **Opmerking** Als u op **Faxen Kleur** drukt terwijl de afzender de fax in zwart-wit heeft verzonden, zal het apparaat de fax afdrukken in zwart-wit.

Faxen doorsturen naar een ander nummer

U kunt het apparaat instellen om faxen door te sturen naar een ander faxnummer. Een fax die in kleur is ontvangen wordt in zwart-wit doorgestuurd.

Het verdient aanbeveling te controleren of het nummer waarnaar u de fax doorstuurt een werkende faxlijn is. Stuur een testfax naar het nummer om na te gaan of het faxapparaat de faxen kan doorsturen naar dit nummer.

Faxen doorsturen vanaf het bedieningspaneel van het apparaat

1. Druk op **Installatie**.
2. Druk op rechterpijl ▶ tot **Faxinstellingen** wordt weergegeven. Druk vervolgens op **OK**.
3. Druk op rechterpijl ▶ tot **Fax doorsturen** wordt weergegeven. Druk vervolgens op **OK**.

4. Druk op rechterpijl:  totdat **Aan** wordt weergegeven en druk op **OK**.

 **Opmerking** Als het apparaat de fax niet kan doorsturen naar het opgegeven faxapparaat (als dit bijvoorbeeld is uitgeschakeld), drukt het apparaat de fax af. Als u het apparaat instelt op het afdrukken van foutrapporten voor ontvangen faxen, wordt ook een foutrapport afgedrukt.

5. Als de prompt verschijnt, voert u het nummer in van het apparaat waarmee de doorgestuurde faxen worden ontvangen, en drukt u op **OK**.
Op het scherm van het bedieningspaneel van het apparaat wordt 'Fax doorsturen' weergegeven.

Als de stroomvoorziening wordt onderbroken wanneer **Fax doorsturen** is ingesteld, worden de instelling **Fax doorsturen** en het telefoonnummer voor Fax doorsturen opgeslagen. Als de stroomvoorziening wordt hersteld, is de instelling voor **Fax doorsturen** nog steeds **Aan**.



 **Opmerking** U kunt het doorsturen van faxen annuleren door op **Annuleren** op het bedieningspaneel te drukken wanneer het bericht **Fax doorsturen** op het kleurenbeeldscherm te zien is. Ook kunt u **Uit** selecteren in het menu **Fax doorsturen, Zwart**.

Het papierformaat voor ontvangen faxen instellen

U kunt het papierformaat selecteren voor het ontvangen van faxen. Het geselecteerde papierformaat moet overeenkomen met het formaat van het papier in de hoofdlade. Faxen kunnen alleen worden afgedrukt op papier van A4-, Letter- of Legal-formaat.

 **Opmerking** Als een onjuist papierformaat in de hoofdlade is geplaatst terwijl een fax wordt ontvangen, zal de fax niet worden afgedrukt en verschijnt er een foutbericht op het scherm. Plaats papier van A4-, Letter- of Legal-formaat en druk op **OK** om de fax af te drukken.

Het papierformaat voor ontvangen faxen instellen vanaf het bedieningspaneel van het apparaat

1. Druk op **Installatie**.
2. Druk op rechterpijl:  tot **Faxinstellingen** wordt weergegeven. Druk vervolgens op **OK**.
3. Druk op rechterpijl:  tot **Papieropties** wordt weergegeven. Druk vervolgens op **OK**.
4. Druk op rechterpijl:  tot **Faxformaat** wordt weergegeven. Druk vervolgens op **OK**.
5. Druk op rechterpijl:  om een optie te selecteren en druk op **OK**.

Automatische verkleining voor binnenkomende faxen instellen

De instelling **Automatische verkleining** bepaalt wat de HP All-in-One doet als er een fax binnenkomt die te groot is voor het standaardpapierformaat. Deze instelling is standaard ingeschakeld, dus de afbeelding van de binnenkomende fax wordt, indien mogelijk, dusdanig verkleind dat deze op een pagina past. Als deze functie is uitgeschakeld, wordt alle informatie die niet op de eerste pagina past, op een tweede pagina afgedrukt. **Automatische verkleining** is handig als u een fax op Legal-formaat ontvangt als er papier van Letter-formaat in de hoofdlade is geplaatst.

Automatische verkleining instellen vanaf het bedieningspaneel van het apparaat

1. Druk op **Installatie**.
2. Druk op rechterpijl:▶ tot **Faxinstellingen** wordt weergegeven. Druk vervolgens op **OK**.
3. Druk op rechterpijl:▶ tot **Papieropties** wordt weergegeven. Druk vervolgens op **OK**.
4. Druk op rechterpijl:▶ tot **Faxformaat automatisch aanpassen** wordt weergegeven. Druk vervolgens op **OK**.
5. Druk op rechterpijl:▶ om **Off (Uitschakelen)** of **Aan** te selecteren.
6. Druk op **OK**.

Ongewenste faxnummers blokkeren

Als u via uw telefoonbedrijf gebruikmaakt van een service voor nummerherkenning, kunt u bepaalde faxnummers blokkeren, zodat het apparaat geen faxen afdruckt die afkomstig zijn van deze nummers. Bij een binnenkomende faxoproep vergelijkt het apparaat het nummer met de door u ingestelde lijst van ongewenste faxnummers om vast te stellen of de oproep moet worden geblokkeerd. Als het nummer overeenkomt met een nummer in de lijst met geblokkeerde nummers, wordt de fax niet afgedrukt. (Het maximaal aantal faxnummers dat u kunt blokkeren verschilt per model.)

 **Opmerking** Deze functie wordt niet in alle landen/regio's ondersteund. Als de functie niet wordt ondersteund in uw land/regio, komt **Faxnummerblokkering** niet voor in het menu **Faxinstellingen**.

Opmerking Als er geen telefoonnummers in de lijst met beller-ID's staan, wordt verondersteld dat de gebruiker zich niet op deze service heeft geabonneerd bij de telefoonmaatschappij.

-
- [Nummers toevoegen aan de lijst met ongewenste faxnummers](#)
 - [Nummers verwijderen van de lijst met ongewenste faxnummers](#)

Nummers toevoegen aan de lijst met ongewenste faxnummers

U kunt specifieke nummers blokkeren door ze aan de lijst met geblokkeerde faxnummers toe te voegen.

Handmatig een nummer invoeren dat moet worden geblokkeerd

1. Druk op **Installatie**.
2. Druk op rechterpijl:▶ om **Faxinstellingen** te selecteren. Druk vervolgens op **OK**.
3. Druk op rechterpijl:▶ om **Faxnummerblokkering** te selecteren. Druk vervolgens op **OK**.
4. Druk op rechterpijl:▶ om **Toevoegen** te selecteren en druk op **OK**.
5. Als u een te blokkeren faxnummer wilt selecteren in de lijst met beller-ID's, selecteert u **Nr. selecteren**.
- of -
Als u handmatig een te blokkeren faxnummer wilt invoeren, selecteert u **Nr. invoeren**.

6. Voer een faxnummer in via het toetsenblok en druk op **OK**.
Zorg ervoor dat u het faxnummer invoert zoals het op het uitleesvenster van het bedieningspaneel wordt weergegeven en niet zoals het in het kopschrift van de ontvangen fax wordt weergegeven. Deze nummers kunnen verschillend zijn.
7. Wanneer de vraag **Nog een invoeren?** wordt weergegeven, doet u het volgende:
 - **Als u nog een nummer wilt toevoegen aan de lijst met ongewenste faxnummers** drukt u op **Ja** en herhaalt u stap 5 voor elk nummer dat u wilt blokkeren.
 - **Als u klaar bent**, drukt u op **Nee**.

Nummers verwijderen van de lijst met ongewenste faxnummers

Als u een faxnummer niet meer wilt blokkeren, kunt u het desbetreffende nummer uit de lijst met ongewenste nummers verwijderen.

Nummers uit de lijst met geblokkeerde faxnummers verwijderen

1. Druk op **Installatie**.
2. Druk op **Faxinstellingen** en daarna op **OK**.
3. Druk op **Faxnummerblokkering** en daarna op **OK**.
4. Druk op **Verwijderen** en daarna op **OK**.
5. Druk de pijl naar rechts om door de nummers te bladeren die u hebt geblokkeerd. Wanneer het nummer wordt weergegeven dat u wilt verwijderen, drukt u op **OK** om dit nummer te selecteren.
6. Wanneer de vraag **Nog een wissen?** wordt weergegeven, doet u het volgende:
 - **Als u nog een nummer wilt verwijderen uit de lijst met ongewenste faxnummers**, drukt u op **Ja** en herhaalt u stap 5 voor elk nummer dat u niet langer wilt blokkeren.
 - **Als u klaar bent**, drukt u op **Nee**.

Faxen ontvangen op de computer

Gebruik Fax naar pc om op de computer automatisch faxen te ontvangen en faxen rechtstreeks op te slaan. Met Fax naar pc kunt u eenvoudig digitale versies van uw faxen opslaan en hebt u niet meer met grote stapels papier te maken. Ontvangen faxen worden opgeslagen als TIFF (Tagged Image File Format). Als de fax is ontvangen, krijgt u een melding met een koppeling naar de map waarin de fax is opgeslagen.

Voor de bestandsnamen wordt de volgende methode gebruikt:

XXXX_YYYYYYYY_ZZZZZZ.tif, waarbij X de informatie over de afzender is, Y de datum en Z het tijdstip waarop de fax is ontvangen.

 **Opmerking** Fax naar pc is alleen beschikbaar voor het ontvangen van zwart-witfaxen. Kleurenfaxen worden afgedrukt in plaats van opgeslagen op de computer.

Opmerking Fax naar pc wordt alleen ondersteund in Windows.

Opmerking Faxen die in het geheugen van het apparaat zijn opgeslagen, gaan verloren wanneer de stroom uitvalt.

Dit gedeelte bevat de volgende onderwerpen:

- [Fax naar pc activeren](#)
- [Instellingen van Fax naar pc wijzigen](#)

Fax naar pc activeren

Gebruik de wizard Fax naar pc om Fax naar pc te activeren. De wizard Fax naar pc kan worden gestart vanuit het Solution Center.

 **Opmerking** Als u Fax naar pc inschakelt, controleert u of Backup-faxontvangst is ingesteld op "Aan".

Vereisten voor Fax naar pc:

- Het beheerdersprogramma, de computer waarmee de functie Fax naar pc is geactiveerd, moet altijd aan staan. Er kan maar één computer fungeren als de beheerderscomputer voor Fax naar pc.
- De computer of server van de doelmap, als deze anders is dan de beheerderscomputer voor Fax naar pc, moet altijd aan staan. De doelcomputer moet ook actief zijn. Faxen worden niet opgeslagen als de computer in de slaapstand staat.
- De HP Digital Imaging-monitor in de taakbalk van Windows moet altijd aan staan.
- Er moet papier in de invoerlade zitten.

De wizard Fax naar pc starten vanuit het Solution Center

1. Open het Solution Center. Zie [Gebruik het HP Solution Center \(Windows\)](#) voor meer informatie.
2. Selecteer **Instellingen** en daarna **Wizard Fax naar pc instellen**.
3. Volg de aanwijzingen op het scherm om Fax naar pc in te stellen.

Instellingen van Fax naar pc wijzigen

U kunt de instellingen van Fax naar pc op elk gewenst moment vanaf uw computer bijwerken vanuit de pagina Faxinstellingen in het Solution Center. U kunt Fax naar pc

uitschakelen en het afdrukken van faxen uitschakelen vanuit het bedieningspaneel van het apparaat.

Instellingen voor Fax naar pc wijzigen vanaf het bedieningspaneel van het apparaat

1. Druk op de knop **Installeren**, selecteer **Faxinstellingen** en vervolgens **Fax naar pc**.
2. Selecteer de instelling die u wilt wijzigen. U kunt de volgende instellingen wijzigen:
 - **View PC hostname** (Hostnaam pc weergeven): De naam weergeven van de computer die is ingesteld voor het beheren van Fax naar pc.
 - **Turn Off** (Uitschakelen): Fax naar pc uitschakelen.

 **Opmerking** Het Solution Center gebruiken om Fax naar pc in te schakelen.

- **Disable Fax Print** (Afdrukken van faxen uitschakelen): Kies deze optie als u faxen wilt afdrukken zodra ze worden ontvangen. Als u afdrukken uitschakelt, worden kleurenfaxen nog wel afgedrukt.

 **Opmerking** Omdat kleurenfaxen niet worden opgeslagen op de computer, worden kleurenfaxen wel afgedrukt. Sommige kleurenfaxen met meerdere pagina's kunnen echter te groot zijn voor het apparaatgeheugen.

Fax naar pc-instellingen wijzigen vanuit het Solution Center

1. Open het Solution Center. Zie [Gebruik het HP Solution Center \(Windows\)](#) voor meer informatie.
2. Selecteer **Instellingen** en daarna **Faxinstellingen**.
3. Selecteer de tab **Instellingen voor Fax naar pc**.
4. Voer alle gewenste wijzigingen in de instellingen door. Druk op **OK**.

 **Opmerking** De oorspronkelijke instellingen worden overschreven door de wijzigingen die u aanbrengt.

Faxinstellingen wijzigen

Als u de stappen hebt voltooid in de bij het apparaat geleverde Aan-de-slaggids, kunt u in de volgende stappen de basisinstellingen wijzigen of andere faxopties configureren.

- [Het faxkopschrift instellen](#)
- [De antwoordmodus instellen \(automatisch antwoorden\)](#)
- [Het aantal beltonen voordat er wordt opgenomen instellen](#)
- [Antwoorden op belpatroon voor specifieke beltonen wijzigen](#)
- [Foutcorrectiemodus fax instellen](#)
- [Het kiessysteem instellen](#)
- [Opties opnieuw kiezen instellen](#)
- [De faxsnelheid instellen](#)

Het faxkopschrift instellen

Het faxkopschrift is de regel tekst met uw naam en faxnummer die wordt afgedrukt boven aan elke fax die u verstuurt. HP raadt aan het faxkopschrift in te stellen met de software die u met het apparaat hebt geïnstalleerd. U kunt het faxkopschrift ook instellen vanaf het bedieningspaneel van het apparaat, zoals hier wordt beschreven.

 **Opmerking** In sommige landen/regio's is de informatie in het faxkopschrift wettelijk vereist.

Het faxkopschrift instellen of wijzigen

1. Druk op **Installatie**.
2. Druk op rechterpijl:▶ om **Faxinstellingen** te selecteren. Druk vervolgens op **OK**.
3. Druk op rechterpijl:▶ om **Faxkopschrift** te selecteren, en druk op **OK**.
4. Voer met de nummertoeetsen uw naam of de naam van uw bedrijf in en druk op **OK**.
5. Voer met behulp van het numerieke toetsenblok het faxnummer in en druk vervolgens op **OK**.

De antwoordmodus instellen (automatisch antwoorden)

De antwoordmodus bepaalt of binnenkomende oproepen door het apparaat worden beantwoord.

- Schakel de instelling **Automatisch antwoorden** in als u wilt dat het apparaat faxen **automatisch** beantwoordt. Alle binnenkomende oproepen en faxen worden door het apparaat beantwoord.
- Schakel de optie **Automatisch antwoorden** uit als u faxen **handmatig** wilt ontvangen. U moet zelf aanwezig zijn om de binnenkomende faxoproepen te beantwoorden, anders kan het apparaat geen faxberichten ontvangen.

De antwoordmodus via het bedieningspaneel van het apparaat instellen op handmatig of automatisch

1. Druk op **Installatie**.
2. Druk op rechterpijl:▶ om **Faxinstellingen** te selecteren. Druk vervolgens op **OK**.
3. Druk op rechterpijl:▶ om **Antwooptopties** te selecteren. Druk vervolgens op **OK**.
4. Druk op rechterpijl:▶ om **Automatisch antwoorden** te selecteren, en druk op **OK**.
5. Druk op rechterpijl:▶ om **Aan of Off (Uitschakelen)** te selecteren, al naargelang uw installatie, en druk vervolgens op **OK**.

Wanneer **Automatisch antwoorden** is ingesteld op **Aan**, worden oproepen automatisch door het apparaat beantwoord. Wanneer **Automatisch antwoorden** is ingesteld op **Uit**, worden oproepen niet door het apparaat beantwoord.

Het aantal beltonen voordat er wordt opgenomen instellen

Als u de optie **Automatisch antwoorden** inschakelt, kunt u opgeven na hoeveel belseignalen de binnenkomende oproep automatisch moet worden beantwoord.

De instelling **Hoe vaak overgaan** is belangrijk als er een antwoordapparaat is aangesloten op dezelfde telefoonlijn als het apparaat omdat het antwoordapparaat de telefoon moet beantwoorden voordat het apparaat dat doet. Het aantal beltonen dat u

instelt voordat het apparaat opneemt, moet hoger zijn dan het aantal belsignalen voordat het antwoordapparaat opneemt.

Stel het antwoordapparaat bijvoorbeeld in op een klein aantal belsignalen en het apparaat op het hoogste aantal belsignalen. (Het maximale aantal belsignalen varieert per land/regio.) Bij deze instelling beantwoordt het antwoordapparaat de oproep en bewaakt het apparaat de lijn. Als het apparaat faxsignalen detecteert, zal het de fax ontvangen. Als de oproep een gespreksoproep betreft, zal het antwoordapparaat het binnenkomende bericht opnemen.

Aantal belsignalen voordat wordt opgenomen instellen via het bedieningspaneel van het apparaat

1. Druk op **Installatie**.
2. Druk op rechterpijl: ➤ om **Faxinstellingen** te selecteren. Druk vervolgens op **OK**.
3. Druk op rechterpijl: ➤ om **Antwoordopties** te selecteren. Druk vervolgens op **OK**.
4. Druk op rechterpijl: ➤ om **Beltonen voor opnemen** te selecteren. Druk vervolgens op **OK**.
5. Typ het toepasselijke aantal belsignalen met behulp van het toetsenpaneel of druk op linkerpijl ◀ of rechterpijl: ➤ om het weergegeven aantal belsignalen te wijzigen.
6. Druk op **OK** om de instelling te accepteren.

Antwoorden op belpatroon voor specifieke beltonen wijzigen

Veel telefoonmaatschappijen bieden een functie voor specifieke belsignalen, zodat het mogelijk is om op één telefoonlijn diverse telefoonnummers te gebruiken. Als u zich op deze service abonneert, wordt er aan elk telefoonnummer een ander belpatroon toegekend. U kunt het apparaat instellen voor het beantwoorden van binnenkomende oproepen die een bepaald belpatroon hebben.

Als u het apparaat verbindt met een telefoonlijn met specifieke belsignalen, moet u de telefoonmaatschappij verzoeken om verschillende belpatronen toe te wijzen aan binnenkomende gespreksoproepen en faxoproepen. Het is raadzaam om voor een faxnummer dubbele of drievoudige belsignalen aan te vragen. Als het apparaat het specifieke belpatroon detecteert, beantwoordt het de oproep en ontvangt het de fax.

Als deze service niet beschikbaar is, gebruikt u het standaard belpatroon **Alle beltonen**.

 **Opmerking** De HP-fax kan geen faxen ontvangen als het hoofdtelefoonnummer van de haak is.

Het belpatroon voor een specifieke beltoon wijzigen vanaf het bedieningspaneel van het apparaat

1. Controleer of het apparaat is ingesteld om faxoproepen automatisch te beantwoorden.
2. Druk op **Installatie**.
3. Druk op rechterpijl: ➤ om **Basisinstellingen** te selecteren. Druk vervolgens op **OK**.
4. Druk op rechterpijl: ➤ om **Rinkelpatroon** te selecteren. Druk vervolgens op **OK**.
Wanneer de telefoon rinkelt met het belpatroon dat is toegewezen aan de faxlijn, beantwoordt het apparaat de oproep en ontvangt de fax.

Foutcorrectiemodus fax instellen

Gewoonlijk controleert het apparaat de signalen op de telefoonlijn wanneer een fax wordt verzonden of ontvangen. Wanneer het een foutsignaal detecteert tijdens de transmissie en als de foutcorrectie is ingeschakeld, kan het apparaat vragen om een gedeelte van de fax opnieuw te verzenden.

Schakel deze foutcorrectie alleen uit als u problemen hebt met het verzenden of ontvangen van een fax en fouten tijdens de transmissie wilt accepteren. Het uitschakelen van deze functie kan nuttig zijn wanneer u een fax wilt verzenden naar of ontvangen van een ander land of een andere regio of als u via een satellietverbinding belt.

De foutcorrectiemodus instellen

1. Druk op **Installatie**.
2. Druk op rechterpijl:➡ om **Faxinstellingen** te selecteren. Druk vervolgens op **OK**.
3. Druk op rechterpijl:➡ om **Foutcorrectie** te selecteren. Druk vervolgens op **OK**.
4. Druk op rechterpijl:➡ om **Aan** of **Uit** te selecteren. Druk vervolgens op **OK**.

Het kiessysteem instellen

Stel de toonkeuze- of pulskeuzemodus in met deze procedure. De standaardinstelling is **Toon**. Wijzig deze instelling niet tenzij u weet dat uw telefoonlijn niet werkt met toonkeuze.

 **Opmerking** De optie pulskeuze is niet beschikbaar in alle landen of regio's.

Het kiessysteem instellen

1. Druk op **Installatie**.
2. Druk op rechterpijl:➡ om **Basisinstellingen** te selecteren. Druk vervolgens op **OK**.
3. Druk op rechterpijl:➡ om **Toon of Puls** te selecteren. Druk vervolgens op **OK**.
4. Druk op rechterpijl:➡ om de gewenste optie te selecteren en druk op **OK**.



Opties opnieuw kiezen instellen

Wanneer het apparaat geen fax heeft kunnen verzenden omdat de ontvangende fax niet opneemt of in gesprek was, probeert het apparaat om het nummer opnieuw te kiezen op basis van de opties **Opnieuw kiezen bij in gesprek** en **Geen antwoord opnieuw kiezen**. Schakel de opties in of uit via de volgende procedure.

- **Opnieuw kiezen bij in gesprek:** als deze optie is ingeschakeld, kiest het apparaat het nummer automatisch opnieuw als het een bezettoon krijgt. De fabrieksinstelling van deze functie is **AAN**.
- **Geen antwoord opnieuw kiezen:** als deze optie is ingeschakeld, kiest het apparaat het nummer automatisch opnieuw als de ontvangende fax niet antwoordt. De fabrieksinstelling van deze functie is **UIT**.

De opties opnieuw bellen instellen

1. Druk op **Installatie**.
2. Druk op rechterpijl:➡ om **Faxinstellingen** te selecteren. Druk vervolgens op **OK**.

3. Druk op rechterpijl:  om **Opties voor opnieuw kiezen** te selecteren. Druk vervolgens op **OK**.
4. Druk op rechterpijl:  om de gewenste opties voor **Opnieuw kiezen bij in gesprek** of **Geen antwoord opnieuw kiezen** te selecteren. Druk vervolgens op **OK**.

De faxsnelheid instellen

U kunt de faxsnelheid instellen die wordt gebruikt voor de communicatie tussen het apparaat en andere faxapparaten tijdens het verzenden en ontvangen van faxen. De standaard faxsnelheid is **Snel**.



Als u een van de volgende opties gebruikt, is het wellicht nodig om de faxsnelheid te verlagen:

- Een Internet-telefoonservice
- Een PBX-systeem
- Fax over Internet-protocol (FoIP)
- Een ISDN-service

Als er tijdens het verzenden en ontvangen van faxen problemen optreden, moet u de instelling **Faxsnelheid** mogelijk instellen op **Normaal** of **Langzaam**. In de volgende tabel ziet u een lijst van de beschikbare faxsnelheden.

Instelling faxsnelheid	Faxsnelheid
Snel	v.34 (33600 baud)
Normaal	v.17 (14400 baud)
Langzaam	v.29 (9600 baud)

De faxsnelheid instellen vanaf het bedieningspaneel van het apparaat

1. Druk op **Instellingen**.
2. Druk op rechterpijl:  om **Faxinstellingen** te selecteren. Druk vervolgens op **OK**.
3. Druk op rechterpijl:  om **Faxsnelheid** te selecteren, en druk op **OK**.
4. Selecteer een optie met behulp van de pijltoetsen en druk vervolgens op **OK**.

Faxen via the Internet

U kunt zich abonneren op een goedkope telefoonservice die u de mogelijkheid biedt faxen met uw apparaat te ontvangen en te verzenden via internet. Deze methode wordt Fax over Internet-protocol (FoIP) genoemd. U maakt waarschijnlijk gebruik van een FoIP-service (aangeboden door uw telefoonservice) als u:

- samen met het faxnummer een speciale toegangscode kiest, of
- een IP-converter hebt om verbinding te maken met Internet; deze biedt ook analoge telefoonpoorten voor de faxlijn.

 **Opmerking** U kunt uitsluitend faxen verzenden en ontvangen door een telefoonsnoer aan te sluiten op de 1-LINE-poort op het apparaat. Dit houdt in dat uw internetverbinding via een converter moet lopen (die ook reguliere analoge telefoonstekkers heeft voor faxverbindingen) of via uw telefoonmaatschappij.

Sommige internetfaxservices werken niet goed als het apparaat faxen verzendt en ontvangt op hoge snelheid (33600 bps). Als u bij het verzenden en ontvangen van faxen met een internetfaxservice problemen ondervindt, moet u een lagere faxsnelheid gebruiken. Dit is mogelijk door de instelling **Faxsnelheid** te wijzigen van **Hoog** (standaard) naar **Normaal**. Zie [De faxsnelheid instellen](#) voor informatie over het wijzigen van deze instelling.

Als u vragen heeft over internetfaxen, kunt u contact opnemen met uw ondersteuningsafdeling voor internetfaxservices.

Installatie testfax

U kunt uw faxinstallatie testen om de status van het apparaat te controleren en om na te gaan of het correct is geïnstalleerd om te faxen. Voer deze test uit nadat u het apparaat hebt geïnstalleerd om te faxen. De test doet het volgende:

- Test de faxhardware
- Controleert of het juiste type telefoonsnoer is aangesloten op het apparaat
- Controleert of het telefoonsnoer op de juiste poort is aangesloten
- Controleert de aanwezigheid van een kiestoon
- Controleert op de aanwezigheid van een actieve telefoonlijn
- Controleert de status van de telefoonlijnverbinding

Het apparaat drukt een verslag af met het testresultaat. Als de test mislukt, bekijkt u het verslag voor informatie over hoe u het probleem kunt oplossen en voert de test opnieuw uit.

Faxinstallatie testen

1. Stel het apparaat in op faxen volgens uw specifieke installatie-instructies voor thuis of op kantoor.
2. Zorg ervoor dat de inktpatronen zijn geïnstalleerd en dat volledige vellen papier in de hoofdlade zijn geplaatst voordat u begint met de test.
3. Druk vanaf het bedieningspaneel van het apparaat op **Installeren**.
4. Druk op rechterpijl:▶ om **Tools** te selecteren en druk op **OK**.
5. Druk op rechterpijl:▶ om **Faxtest uitvoeren** te selecteren. Druk vervolgens op **OK**. Het apparaat geeft de status van de test weer op het scherm en drukt een rapport af.
6. Bekijk het rapport.
 - Controleer of de faxinstellingen in het rapport juist zijn als er nog steeds sprake is van problemen met faxen, terwijl de test is geslaagd. Een lege of onjuiste faxinstelling kan faxproblemen veroorzaken.
 - Als de test is mislukt, kunt u in het rapport informatie vinden over het oplossen van de aangetroffen problemen.

Rapporten gebruiken

U kunt het apparaat zodanig instellen dat foutrapporten en bevestigingsrapporten automatisch worden afgedrukt voor elk faxbericht dat u verzendt en ontvangt. Als het

nodig is kunt u systeemrapporten ook handmatig afdrukken. Deze rapporten geven nuttige informatie over het apparaat.

Standaard is het apparaat zodanig ingesteld dat er alleen een rapport wordt afgedrukt als zich een probleem voordoet bij het verzenden of ontvangen van een fax. Na het verzenden van een faxbericht wordt op het bedieningspaneel even gemeld dat het faxbericht goed is verzonden.

- [Bevestigingsrapporten voor faxen afdrukken](#)
- [Foutrapporten voor faxen afdrukken](#)
- [Het faxlogboek afdrukken en bekijken](#)

Bevestigingsrapporten voor faxen afdrukken

Als u een afgedrukte bevestiging nodig hebt van faxen die goed zijn verzonden, volgt u onderstaande instructies om de faxbevestiging in te schakelen **voordat** u faxen gaat verzenden. Selecteer **Bij Fax verzenden** of **Verzenden & ontvangen**.

De standaardinstelling voor faxbevestiging is **Off (Uitschakelen)**. Dit betekent dat er geen bevestigingsrapport wordt afgedrukt voor elke fax die u verzendt of ontvangt. Na het verzenden van een faxbericht wordt op het bedieningspaneel even gemeld dat het faxbericht goed is verzonden.

Faxbevestiging inschakelen

1. Druk op **Installatie**.
2. Druk op rechterpijl:  om **Rapport afdrukken** te selecteren, en druk op **OK**.
3. Druk op rechterpijl:  om **Faxbevestiging** te selecteren, en druk op **OK**.
4. Druk op rechterpijl:  om een van de volgende opties te selecteren en druk op **OK**.

Off (Uitschakelen)	Er wordt geen bevestigingsrapport afgedrukt wanneer u faxberichten verzendt en ontvangt. Dit is de standaardinstelling.
Bij Fax verzenden	Er wordt een bevestigingsrapport afgedrukt voor elke fax die u verzendt.
Bij Fax ontvangen	Er wordt een bevestigingsrapport afgedrukt voor elke fax die u ontvangt.
Verzenden & ontvangen	Er wordt een bevestigingsrapport afgedrukt voor elke fax die u verzendt of ontvangt.

 **Tip** Als u **Bij Fax verzenden** of **Verzenden & ontvangen** kiest en de fax scant om deze vanuit het geheugen te verzenden, kunt u een afbeelding van de eerste pagina van de fax opnemen in het rapport **Verzendrapport**. Druk op **Installatie**, op **Faxbevestiging** en druk dan nogmaals op **Bij verzenden fax**. Selecteer **Aan** in het menu **Afbeelding op verzendrapport**.

Foutrapporten voor faxen afdrukken

U kunt het apparaat zodanig configureren dat er automatisch een rapport wordt afgedrukt als er tijdens de transmissie of ontvangst een fout optreedt.

Het apparaat instellen op het automatisch afdrukken van faxfoutrapporten

1. Druk op **Installatie**.
2. Druk op rechterpijl: ➤ om **Rapport afdrukken** te selecteren, en druk op **OK**.
3. Druk op rechterpijl: ➤ om **Faxfout** te selecteren, en druk op **OK**.
4. Druk op rechterpijl: ➤ om een van de volgende opties te selecteren en druk op **OK**.

Verzenden & ontvangen	Afdrukken als er een fout optreedt bij het faxen. Dit is de standaardinstelling.
Off (Uitschakelen)	Er worden geen faxfoutrapporten afgedrukt.
Bij Fax verzenden	Afdrukken als er een fout optreedt bij het overbrengen.
Bij Fax ontvangen	Afdrukken als er een fout optreedt bij het ontvangen.

Het faxlogboek afdrukken en bekijken

De logs geven een lijst van alle vanaf het bedieningspaneel van het apparaat verzonden faxen en alle ontvangen faxen.

U kunt een log afdrukken van faxen die door het apparaat werden ontvangen en verzonden. Elk item in het log bevat de volgende informatie:

- Datum en tijd van verzending
- Type (ontvangen of verzonden)
- Faxnummer
- Duur
- Aantal pagina's
- Resultaat (status) van de overdracht

Het faxlog vanaf de HP-beeldbewerkingssoftware bekijken

1. Open de HP-beeldbewerkingssoftware op de computer. Raadpleeg [De HP-beeldbewerkingssoftware gebruiken](#) voor meer informatie.
2. Zie de Help op het scherm voor verdere aanwijzingen over de HP-beeldbewerkingssoftware.

Het log geeft een lijst van alle vanaf het bedieningspaneel van het apparaat en vanuit de HP-beeldbewerkingssoftware verzonden faxen en alle ontvangen faxen.

De fax-log afdrukken vanaf het bedieningspaneel van het apparaat

1. Druk op **Installatie**.
2. Druk op rechterpijl: ➤ om **Rapport afdrukken** te selecteren, en druk op **OK**.

3. Druk op rechterpijl:  om **Faxlog** te selecteren, en druk op **OK**.
4. Druk opnieuw op **OK** om het log af te drukken.

Een fax annuleren

U kunt op elk moment een fax dat u aan het verzenden of ontvangen bent, annuleren.

Een fax annuleren

- ▲ Druk op **Annuleren** op het bedieningspaneel van het apparaat om een faxtaak die u aan het verzenden of ontvangen bent, te stoppen. Als het apparaat niet stopt met faxen, drukt dan nogmaals op **Annuleren**.

Het apparaat drukt de pagina's die al aan het afdrukken waren verder af en annuleert dan de rest van het faxbericht. Dit kan even duren.

Een nummer dat u aan het kiezen bent, annuleren

- ▲ Druk op **Annuleren** om het nummer dat u op dat moment aan het kiezen bent, te annuleren.

7 Configureren en beheren

Deze sectie is bedoeld voor de beheerder of persoon die verantwoordelijk is voor het beheer van het apparaat. In dit gedeelte vindt u informatie over de volgende onderwerpen.

- [Het apparaat beheren](#)
- [Beheertools voor het apparaat gebruiken](#)
- [Het diagnostische zelftestrapport begrijpen](#)
- [Het apparaat configureren voor faxen](#)
- [Het apparaat configureren \(Windows\)](#)
- [Het apparaat configureren \(Mac OS\)](#)
- [De software verwijderen en opnieuw installeren](#)

Het apparaat beheren

Hieronder worden de algemene tools vermeld waarmee u het apparaat kunt beheren. Zie [Beheertools voor het apparaat gebruiken](#) voor informatie over het activeren en gebruiken van deze hulpmiddelen.

 **Opmerking** Het is mogelijk dat in specifieke procedures andere methoden worden toegepast.

Windows

- Bedieningspaneel van het apparaat
- Printerdriver
- Werkset

Mac OS

- Bedieningspaneel van het apparaat
- HP Printerprogramma
- [Het apparaat controleren](#)
- [Het apparaat beheren](#)

Het apparaat controleren

Dit onderdeel bevat aanwijzingen voor het controleren van het apparaat.

Gebruik dit hulpmiddel...	om de volgende informatie te verkrijgen....
Bedieningspaneel van het apparaat	Informatie over de status van huidige taken, de bedrijfsstatus van het apparaat en de status van inktpatronen.
Werkset (Windows)	Inktpatrooninformatie: Klik op het tabblad Geschatte inktniveaus om informatie te zien

(vervolg)

Gebruik dit hulpmiddel...	om de volgende informatie te verkrijgen....
	over het inktniveau. Blader vervolgens naar de knop Cartridgedetails . Klik op de knop Cartridgedetails om informatie te zien over vervangende inktpatronen.*
HP Printerhulpprogramma (Mac OS)	Inktpatrooninformatie: Open het deelvenster Informatie en ondersteuning en klik op Status benodigheden .*

* De waarschuwingen en indicatoren voor het inktniveau geven alleen schattingen voor planningsdoelen. Overweeg om een nieuwe patroon aan te schaffen op het moment dat het bericht verschijnt dat de inkt bijna op is, zodat u vertragingen bij het afdrukken voorkomt. U hoeft de inktpatronen pas te vervangen als de afdrukkwaliteit niet meer acceptabel is.

Het apparaat beheren

Dit onderdeel bevat informatie over het beheren van het apparaat en het wijzigen van instellingen.

Gebruik dit hulpmiddel...	als u het volgende wilt doen...
Bedieningspaneel	<ul style="list-style-type: none">• Taal en land/regio: Druk op Installatie, selecteer Basisinstellingen en selecteer vervolgens Taal instellen.• De datum en tijd instellen: Druk op Installatie, druk op Basisinstellingen en druk vervolgens op Datum en tijd.
Werkset (Windows)	Onderhoudstaken voor het apparaat uitvoeren: Klik op het tabblad Apparaatservices .
HP Printerhulpprogramma (Mac OS)	<ul style="list-style-type: none">• Lade-instellingen wijzigen: Klik op Papierverwerking in het deelvenster Printerinstellingen.• Onderhoudstaken voor het apparaat uitvoeren: Open het deelvenster Informatie en ondersteuning en klik vervolgens op de optie voor de taak die u wilt uitvoeren.

Beheertools voor het apparaat gebruiken

- [Werkset \(Windows\)](#)
- [HP Printerhulpprogramma \(Mac OS\)](#)

Werkset (Windows)

De Werkset geeft informatie over het onderhoud van het apparaat.

 **Opmerking** Als de computer aan de systeemvereisten voldoet, kunt u de Werkset vanaf de Starter-cd installeren door voor de volledige installatie te kiezen.

- [De Werkset openen](#)
- [Tabbladen in de Werkset](#)

De Werkset openen

- Klik in de HP Solution Center op **Instellingen**, wijs **Afdrukinstellingen** aan en klik vervolgens op **Printer Werkset**.
- Klik met de rechtermuisknop op de HP Digital Imaging-monitor in de taakbalk, wijs **Modelnaam printer** aan en klik op **Werkset printer weergeven**.

Tabbladen in de Werkset

De Werkset bevat de volgende tabbladen.

Tabblad	Inhoud
Geschat inktniveau	<ul style="list-style-type: none"> • Informatie over het inktniveau: Toont het geschatte inktniveau voor elke patroon. Opmerking De waarschuwingen en indicatoren voor het inktniveau geven alleen schattingen voor planningsdoelen. Overweeg om een nieuwe patroon aan te schaffen op het moment dat het bericht verschijnt dat de inkt bijna op is, zodat u vertragingen bij het afdrukken voorkomt. U hoeft de inktpatronen pas te vervangen als de afdrukkwaliteit niet meer acceptabel is. • Kopen: Geeft toegang tot een website waar u online printerbenodigdheden kunt bestellen voor het apparaat. • Telefonisch bestellen: Toont telefoonnummers die u kunt opbellen om benodigdheden voor het apparaat te bestellen. Er zijn niet voor alle landen/regio's telefoonnummers beschikbaar. • Cartridgedetails: Hier ziet u bestelnummers en verloopdatums van de geïnstalleerde inktpatronen.
Informatie	<p>Printerinformatie: Toont de hardware van het apparaat. Opties op het tabblad Informatie zijn onder meer: Hardware-informatie</p>

(vervolg)

Tabblad	Inhoud
Apparaatservices	<ul style="list-style-type: none">• Diagnosepagina afdrukken: Hiermee kunt u een rapport afdrukken dat informatie over het apparaat bevat, zoals het type verbinding, fouten en firmware-informatie.• Testpagina afdrukken: Hiermee kunt u het zelftestrapport van het apparaat afdrukken. Deze pagina bevat informatie over het apparaat en de inktpatronen. Zie Het diagnostische zelftestrapport begrijpen voor meer informatie.• De inktpatronen uitlijnen: Hulp bij het uitlijnen van de inktpatronen. Zie Inktpatronen uitlijnen voor meer informatie.• De inktpatronen reinigen: Hulp bij het reinigen van de inktpatronen. Zie Inktpatronen reinigen voor meer informatie.• Vuil op achterkant van pagina reinigen: Reinigt de ribbels van het apparaat als inkt de pagina besmeurt.• Papierinvoer reinigen: Reinigt de papierrollen van het apparaat.

HP Printerhulpprogramma (Mac OS)

Het HP Printerhulpprogramma bevat hulpmiddelen voor het configureren van afdrukinstellingen, het kalibreren van het apparaat, het online bestellen van benodigdheden en het zoeken van helpinformatie op internet.

- [Het HP Printerhulpprogramma openen](#)
- [Deelvensters van HP Printerhulpprogramma](#)

Het HP Printerhulpprogramma openen

Zo opent u het HP Printerhulpprogramma vanop het bureaublad

1. Selecteer vanuit de **Zoeker** de optie **Computer** in het menu **Gaan**.
2. Selecteer de vaste schijf van de computer en daarna **Bibliotheek**, **Printers**.
3. Selecteer **HP**, **Hulpprogramma's** en vervolgens **HP Printer Selector**.
4. Selecteer het apparaat en klik op **Hulpprogramma starten**.

Het HP Printerhulpprogramma openen vanuit HP Apparaatbeheer

1. Klik in het Dock op het pictogram **Apparaatbeheer**.
2. Selecteer het apparaat in het vervolgmenu **Apparaten**.
3. Klik in het menu **Informatie en instellingen** op **Printer onderhouden**.
4. Selecteer het apparaat en klik op **Hulpprogramma starten**.

Deelvensters van HP Printerhulpprogramma

Deelvenster Informatie en ondersteuning

- **Status benodigheden:** Dit venster bevat informatie over de geïnstalleerde inktpatronen.
- **Info over benodigheden:** Toont de opties voor het vervangen van de inktpatronen.
- **Apparaatgegevens:** Bevat informatie over het model en serienummer. Deze pagina bevat informatie over het apparaat en de benodigheden.
- **Reinigen:** Hulp bij het reinigen van de inktpatronen.
- **Uitlijnen:** Hulp bij het uitlijnen van de inktpatronen.
- **HP-ondersteuning:** Deze pagina geeft toegang tot de HP-website waar u ondersteuning vindt voor het apparaat, het apparaat kunt registreren, benodigheden kunt bestellen en informatie vindt over het retourneren en recyclen van gebruikte printerbenodigheden.

Het diagnostische zelftestrapport begrijpen

Gebruik het diagnostische zelftestrapport voor het volgende:

- Informatie bekijken over uw apparaat en de status van de inktpatronen
- Help bij het oplossen van problemen

Het diagnostische zelftestrapport bevat ook een log met recente gebeurtenissen.

Als u HP wilt bellen, is het vaak handig om eerst het zelftestrapport af te drukken.



1. **Printerinformatie:** Geeft informatie over het apparaat (zoals productnaam, modelnummer, serienummer en versie van de firmware) en het aantal pagina's dat vanuit de lades en accessoires wordt afgedrukt.
2. **Sproeiertestpatroon:** Ontbrekende lijnen geven problemen met de inktpatronen aan. Reinig of vervang de patronen.
3. **Gekleurde balken en vakken:** Ongelijkmatige, vervaagde of vage gekleurde balken of vakken geven aan dat de inkt bijna op is. Controleer de inktniveau's.
4. **Gebeurtenissen:** Toont recente gebeurtenissen die hebben plaatsgevonden.

Het diagnostische zelftestrapport afdrukken

- **Bedieningspaneel van het apparaat:** Druk op **Installatie**, selecteer **Rapport afdrukken**, **Zelftest** en druk dan op **OK**.
- **HP Printerhulpprogramma (Mac OS):** Klik op **Apparaatgegevens** in het deelvenster **Informatie en ondersteuning** en klik vervolgens op **Configuratiepagina afdrukken**.

Het apparaat configureren voor faxen

Nadat u alle stappen uit de beknopte gebruikershandleiding hebt uitgevoerd, kunt u met behulp van de instructies in dit gedeelte het installeren van de fax voltooien. Bewaar de beknopte gebruikershandleiding zorgvuldig, zodat u deze in de toekomst kunt raadplegen.

In dit gedeelte leest u hoe u het apparaat kunt instellen, zodat u een fax kunt verzenden zonder dat er problemen ontstaan met de reeds aanwezige apparatuur en services die van dezelfde telefoonlijn gebruikmaken als het apparaat.

 **Tip** U kunt ook de wizard Faxinstallatie (Windows) of het HP Fax Setup-programma (Mac OS) gebruiken om snel een aantal belangrijke faxopties in te stellen, zoals de antwoordmodus en de informatie van het faxkopschrift. U kunt de wizard Faxinstallatie (Windows) of het HP Fax Setup-programma (Mac OS) openen vanuit de software die u bij het apparaat hebt geïnstalleerd. Nadat u de wizard Faxinstallatie (Windows) of het HP Fax Setup-programma (Mac OS) hebt uitgevoerd, volgt u de procedures in dit gedeelte om de installatie van de fax te voltooien.

- [Faxen instellen \(parallele telefoonsystemen\)](#)
- [Seriële faxinstallatie](#)

Faxen instellen (parallele telefoonsystemen)

Voordat u begint met het installeren van het apparaat voor het uitvoeren van faxtaken, moet u bepalen welk soort telefoonsysteem in uw land/regio wordt gebruikt. De

instructies voor het instellen van de fax verschillen, afhankelijk van de vraag of u een serieel of een parallel telefoonsysteem hebt.

- Als uw land/regio niet in de onderstaande tabel voorkomt, gebruikt u waarschijnlijk een serieel telefoonsysteem. Als u een serieel telefoonsysteem gebruikt, kan het type connector op uw gedeelde apparatuur voor telefonie (modems, telefoon en antwoordapparaten) niet fysiek worden aangesloten op de "2-EXT"-poort op het apparaat. In dit geval moet alle apparatuur worden aangesloten op de telefoonaansluiting.

 **Opmerking** In sommige landen/regio's waar seriële telefoonsystemen worden gebruikt, is het telefoonsnoer dat bij het apparaat is meegeleverd soms voorzien van een extra stekker. Hiermee kunt u ook andere telecomapparaten op dezelfde telefoonaansluiting aansluiten waarop ook het apparaat is aangesloten.

- Als uw land/regio in de tabel voorkomt, hebt u waarschijnlijk een parallel telefoonsysteem. In een parallel telefoonsysteem kunt u gedeelde telefoonapparatuur met de telefoonlijn verbinden via de "2-EXT"-poort op de achterzijde van het apparaat.

 **Opmerking** Wij raden u in dat geval aan om het apparaat aan te sluiten op de telefoonaansluiting met het tweederige telefoonsnoer dat bij het apparaat werd geleverd.

Tabel 7-1 Landen/regio's met een parallel telefoonsysteem

Argentinië	Australië	Brazilië
Canada	Chili	China
Colombia	Griekenland	India
Indonesië	Ierland	Japan
Korea	Latijns-Amerika	Maleisië
Mexico	Filippijnen	Polen
Portugal	Rusland	Saoedi-Arabië
Singapore	Spanje	Taiwan
Thailand	V.S.	Venezuela
Vietnam		

Als u niet zeker weet welk type telefoonsysteem u gebruikt (serieel of parallel), kunt u dat navragen bij uw telefoonmaatschappij.

- [De juiste faxinstellingen voor thuis of op kantoor kiezen](#)
- [De faxinstallatie voor uw situatie selecteren](#)
- [Situatie A: Aparte faxlijn \(er worden geen gespreksoproepen ontvangen\)](#)
- [Situatie B: Het apparaat installeren met DSL](#)
- [Situatie C: Het apparaat installeren met een PBX-telefoonsysteem of een ISDN-lijn](#)

- [Situatie D: Fax met een specifiek besignaal op dezelfde lijn](#)
- [Situatie E: Gedeelde telefoon-/faxlijn](#)
- [Situatie F: Gedeelde gespreks-/faxlijn met voicemail](#)
- [Situatie G: Gedeelde faxlijn met computermodem \(er komen geen gespreksoproepen binnen\)](#)
- [Situatie H: Gedeelde lijn voor gespreks- en faxoproepen met computermodem](#)
- [Situatie I: Gedeelde lijn voor gesprekken/fax met antwoordapparaat](#)
- [Situatie J: Gedeelde lijn voor gespreks- en faxoproepen met een computermodem en een antwoordapparaat](#)
- [Situatie K: Gedeelde lijn voor gespreks- en faxoproepen met een computermodem voor inbellen en voicemail](#)

De juiste faxinstellingen voor thuis of op kantoor kiezen

Als u probleemloos faxberichten wilt kunnen verzenden, moet u weten welke apparaten en services de telefoonlijn delen met het apparaat. Dit is belangrijk omdat u mogelijk enkele bestaande kantoorapparaten rechtstreeks met het apparaat moet verbinden en omdat u misschien enkele faxinstellingen moet wijzigen om goed te kunnen faxen.

Lees eerst de vragen in dit deel door en noteer uw antwoorden om te bepalen op welke manier u het apparaat het beste kunt instellen voor thuis of op kantoor. Zoek vervolgens op basis van de antwoorden die u hebt genoteerd, in de tabel hieronder de aanbevolen instelling op.

Zorg ervoor dat u de volgende vragen leest en beantwoordt in de volgorde waarin ze hieronder voorkomen.

1. Hebt u een DSL-service (Digital Subscriber Line) bij uw telefoonmaatschappij? (DSL wordt in uw land/regio wellicht ADSL genoemd.)
 Als u Ja hebt geantwoord, kunt u direct doorgaan naar [Situatie B: Het apparaat installeren met DSL](#). U hoeft de overige vragen niet te beantwoorden.
 Als u Nee hebt geantwoord, gaat u door naar de volgende vraag.
2. Beschikt u over een telefooncentrale (PBX) of een ISDN-aansluiting?
 Als u Ja hebt geantwoord, kunt u direct doorgaan naar [Situatie C: Het apparaat installeren met een PBX-telefoonstelsel of een ISDN-lijn](#). U hoeft de overige vragen niet te beantwoorden.
 Als u Nee hebt geantwoord, gaat u door naar de volgende vraag.

3. Bent u via uw telefoonmaatschappij geabonneerd op een service voor specifieke belseignalen die uit meerdere telefoonnummers met verschillende belseignalen bestaat?

Als u Ja hebt geantwoord, kunt u direct doorgaan naar [Situatie D: Fax met een specifiek belseignaal op dezelfde lijn](#). U hoeft de overige vragen niet te beantwoorden.

Als u Nee hebt geantwoord, gaat u door naar de volgende vraag.

Weet u niet zeker of u een specifiek belseignaal hebt? Veel telefoonmaatschappijen bieden een functie voor specifieke belseignalen, zodat het mogelijk is om op één telefoonlijn diverse telefoonnummers te gebruiken.

Als u zich op deze service abonneert, heeft elk telefoonnummer een ander belseignaal. U kunt bijvoorbeeld enkele, dubbele of drievoudige belseignalen voor verschillende nummers hebben. U kunt bijvoorbeeld een telefoonnummer met een enkel belseignaal toewijzen aan uw gespreksoproepen, en een ander telefoonnummer met een dubbel belseignaal aan uw faxoproepen. Hierdoor hoort u het verschil tussen gespreks- en faxoproepen als de telefoon overgaat.

4. Ontvangt u gespreksoproepen op hetzelfde telefoonnummer dat u gaat gebruiken voor het ontvangen van faxoproepen met het apparaat?

Ga door met de volgende vraag.

5. Hebt u een computermodem die gebruikmaakt van dezelfde telefoonlijn als het apparaat?

Weet u niet zeker of u een computermodem gebruikt? Als u een van de volgende vragen met Ja beantwoordt, maakt u gebruik van een computermodem:

- Kunt u rechtstreeks vanuit computertoepassingen faxberichten verzenden en ontvangen via een inbelverbinding?
- Verzendt en ontvangt u e-mailberichten op uw computer via een inbelverbinding?
- Maakt u verbinding met Internet door middel van een inbelverbinding?

Ga door met de volgende vraag.

6. Hebt u een antwoordapparaat dat gespreksoproepen beantwoordt op hetzelfde telefoonnummer dat u ook gebruikt voor het ontvangen van faxoproepen op het apparaat?

Ga door met de volgende vraag.

7. Bent u geabonneerd op een voicemailservice van uw telefoonmaatschappij en gebruikt u daarvoor hetzelfde nummer dat u ook gebruikt voor het ontvangen van faxoproepen op het apparaat?

Nadat u de vragen hebt beantwoord, gaat u naar het volgende deel waarin u de faxinstellingen kunt selecteren die het beste bij uw situatie passen.

De faxinstallatie voor uw situatie selecteren

Nu u alle vragen hebt beantwoord over apparatuur en services die de telefoonlijn met het apparaat delen, kunt u de geschiktste instellingen voor thuis of kantoor kiezen.

Kies in de eerste kolom van de tabel de combinatie van apparaten en services die bij u thuis of in uw kantoor wordt gebruikt. Zoek op basis van uw telefoonsysteem vervolgens de juiste instelling op in de tweede of derde kolom van de tabel. Voor elke situatie vindt u in de volgende gedeelten stapsgewijze instructies.

Als u alle vragen in het vorige gedeelte hebt beantwoord en u geen van de beschreven apparaten of services gebruikt, kiest u "Geen" in de eerste kolom van de tabel.

 **Opmerking** Als uw thuis- of kantoorinstallatie in dit gedeelte niet wordt genoemd, stelt u het apparaat in als een gewone analoge telefoon. Sluit het ene uiteinde van het telefoonsnoer dat is meegeleverd in de doos aan op de telefoonaansluiting en het andere uiteinde op de poort met het label 1-LINE achter op het apparaat. Als u een ander telefoonsnoer gebruikt, zult u mogelijk problemen ondervinden met het verzenden en ontvangen van faxen.

Andere apparatuur/services die uw faxlijn delen	Aanbevolen faxinstellingen voor parallelle telefoonsystemen	Aanbevolen faxinstellingen voor seriële telefoonsystemen
Geen (U hebt alle vragen met Nee beantwoord.)	Situatie A: Aparte faxlijn (er worden geen gespreksoproepen ontvangen)	Kijk voor uw land in Seriële faxinstallatie
DSL-aansluiting (U hebt alleen op vraag 1 Ja geantwoord.)	Situatie B: Het apparaat installeren met DSL	Kijk voor uw land in Seriële faxinstallatie
PBX-systeem of ISDN-aansluiting (U hebt alleen op vraag 2 Ja geantwoord.)	Situatie C: Het apparaat installeren met een PBX-telefoonsysteem of een ISDN-lijn	Kijk voor uw land in Seriële faxinstallatie
Abonnement op specifieke belseignalen (U hebt alleen op vraag 3 Ja geantwoord.)	Situatie D: Fax met een specifiek belseignaal op dezelfde lijn	Kijk voor uw land in Seriële faxinstallatie
Gespreksoproepen (U hebt alleen op vraag 4 Ja geantwoord.)	Situatie E: Gedeelde telefoon-/faxlijn	Kijk voor uw land in Seriële faxinstallatie
Gespreksoproepen en voicemailservice (U hebt alleen de vragen 4 en 7 met Ja beantwoord.)	Situatie F: Gedeelde gespreks-/faxlijn met voicemail	Kijk voor uw land in Seriële faxinstallatie
Computermodem voor inbellen (U hebt alleen op vraag 5 Ja geantwoord.)	Situatie G: Gedeelde faxlijn met computermodem (er komen geen gespreksoproepen binnen)	N.v.t.
Gespreksoproepen en computermodem voor inbellen (U hebt alleen de vragen 4 en 5 met Ja beantwoord.)	Situatie H: Gedeelde lijn voor gespreks- en faxoproepen met computermodem	N.v.t.
Gespreksoproepen en antwoordapparaat (U hebt alleen de vragen 4 en 6 met Ja beantwoord.)	Situatie I: Gedeelde lijn voor gesprekken/fax met antwoordapparaat	N.v.t.

(vervolg)

Andere apparatuur/services die uw faxlijn delen	Aanbevolen faxinstellingen voor parallele telefoonsystemen	Aanbevolen faxinstellingen voor seriële telefoonsystemen
Gespreksoproepen, computermodem voor inbellen en antwoordapparaat (U hebt alleen de vragen 4, 5 en 6 met Ja beantwoord.)	Situatie J: Gedeelde lijn voor gespreks- en faxoproepen met een computermodem en een antwoordapparaat	N.v.t.
Gespreksoproepen, computermodem voor inbellen en voicemailservice (U hebt alleen de vragen 4, 5 en 7 met Ja beantwoord.)	Situatie K: Gedeelde lijn voor gespreks- en faxoproepen met een computermodem voor inbellen en voicemail	N.v.t.

Situatie A: Aparte faxlijn (er worden geen gespreksoproepen ontvangen)

Als u een aparte telefoonlijn hebt waarop u geen gespreksoproepen ontvangt en er geen andere apparatuur op deze telefoonlijn is aangesloten, stelt u het apparaat in zoals in dit deel wordt beschreven.

Afbeelding 7-1 Achteraanzicht van het apparaat

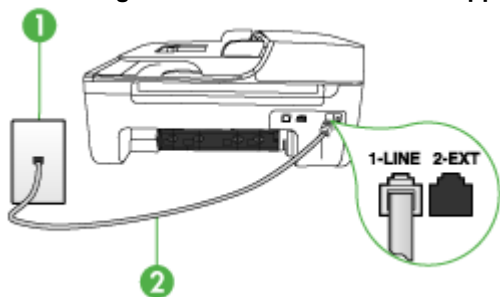

1	Telefoonaansluiting op de wand
2	Gebruik het telefoonsnoer dat bij het apparaat is geleverd en verbindt dit met de 1-LINE-poort

Het apparaat instellen met een aparte faxlijn

1. Gebruik het bij het apparaat geleverde telefoonsnoer om een verbinding te maken tussen de telefoonaansluiting en de poort met het label 1-LINE op de achterzijde van het apparaat.

 **Opmerking** Als u het meegeleverde telefoonsnoer niet gebruikt om het apparaat op de telefoonaansluiting op de wand aan te sluiten, kunt u waarschijnlijk geen faxen verzenden of ontvangen. Dit speciale telefoonsnoer verschilt van de telefoonsnoeren die u mogelijk thuis of op kantoor gebruikt.

2. Zet de **Automatisch antwoorden**-instelling aan.

3. (Optioneel) Zet **Hoe vaak overgaan** op de laagste instelling (tweemaal overgaan).
4. Voer een faxtest uit.

Wanneer de telefoon gaat, neemt het apparaat automatisch op na het aantal belsignalen dat u in de instelling **Hoe vaak overgaan** hebt opgegeven. Vervolgens begint het apparaat faxontvangsttonen naar het verzendende faxtoestel te sturen en ontvangt het de fax.

Situatie B: Het apparaat installeren met DSL

Als u via uw telefoonmaatschappij gebruikmaakt van een DSL-service, en geen andere toestellen verbindt met het apparaat, kunt u aan de hand van de instructies in dit gedeelte een DSL-filter verbinden met de telefoonaansluiting en het apparaat. Het DSL-filter haalt het digitale signaal weg dat storingen veroorzaakt in de communicatie tussen het apparaat en de telefoonlijn, zodat het apparaat probleemloos via de telefoonlijn kan communiceren. (DSL wordt in uw land/regio wellicht ADSL genoemd.)

 **Opmerking** Als u over een DSL-lijn beschikt en u geen DSL-filter gebruikt, kunt u met het apparaat geen faxberichten verzenden en ontvangen.

Afbeelding 7-2 Achteraanzicht van het apparaat

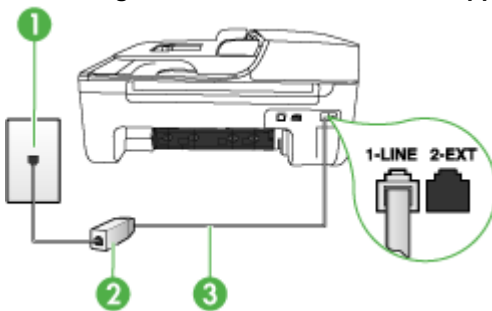

1	Telefoonaansluiting op de wand
2	DSL-filter (of ADSL-filter) en het door de DSL-provider geleverde snoer
3	Gebruik het telefoonsnoer dat bij het apparaat is geleverd en verbindt dit met de 1-LINE-poort

Het apparaat installeren met een DSL-lijn

1. U kunt een DSL-filter aanschaffen bij uw DSL-provider.
2. Gebruik het bij het apparaat geleverde telefoonsnoer om een verbinding te maken tussen de open poort op de DSL-filter en de poort met het label 1-LINE op de achterzijde van het apparaat.

 **Opmerking** Als u het meegeleverde telefoonsnoer niet gebruikt om de DSL-filter te verbinden met het apparaat, kunt u waarschijnlijk niet faxen. Dit speciale telefoonsnoer verschilt van de telefoonsnoeren die u mogelijk thuis of op kantoor gebruikt.

Aangezien er slechts één telefoonsnoer wordt geleverd, hebt u voor deze installatie mogelijk extra snoeren nodig.

3. Maak met een extra telefoonsnoer een verbinding van de DSL-filter naar de wandcontactdoos.
4. Voer een faxtest uit.

Situatie C: Het apparaat installeren met een PBX-telefoonsysteem of een ISDN-lijn

Als u een PBX- of een ISDN-converter/terminaladapter gebruikt, dient u het volgende te doen:

- Sluit het apparaat aan op de poort die voor fax- en telefoongebruik is bedoeld als u een PBX- of een ISDN-converter/terminaladapter gebruikt. Zorg ook dat, indien mogelijk, de adapter is ingesteld op het juiste switchtype voor uw land/regio.

 **Opmerking** Bij sommige ISDN-systemen kunt u de poorten configureren voor specifieke telefoonapparatuur. U kunt bijvoorbeeld een poort toewijzen aan een telefoon en Groep 3-faxapparaat en een andere voor meerdere doelen. Als u steeds problemen ondervindt wanneer u bent verbonden met de fax-/telefoonpoort van uw ISDN-converter, kunt u proberen om het apparaat aan te sluiten op de multifunctionele poort. Die kan gemarkeerd zijn als "multi-combi" of iets dergelijks.

- Als u gebruik maakt van een telefooncentrale (PBX), stelt u de wisselgesprektoon in op 'uit'.

 **Opmerking** Veel digitale PBX-telefooncentrales hebben een wisselgesprektoon die standaard is ingeschakeld. De wisselgesprektoon stoort de faxtransmissie en u kunt geen faxen verzenden of ontvangen met het apparaat. Raadpleeg de documentatie die bij het PBX-telefoonsysteem is geleverd voor instructies voor het uitschakelen van de wisselgesprektoon.

- Als u een PBX-telefooncentrale hebt, draait u het nummer van een buitenlijn voordat u het faxnummer draait.
- Zorg dat u het meegeleverde snoer gebruikt om het apparaat op de telefoonaansluiting aan te sluiten. Als u dat niet doet, zult u mogelijk geen faxen kunnen verzenden of ontvangen. Dit speciale telefoonsnoer verschilt van de telefoonsnoeren die u mogelijk thuis of op kantoor gebruikt. Als het meegeleverde telefoonsnoer te kort is, kunt u een verbindingstuk kopen in een elektronicawinkel en het snoer verlengen.

Situatie D: Fax met een specifiek belsignaal op dezelfde lijn

Als u een abonnement hebt op de service voor specifieke belsignalen (via uw telefoonmaatschappij) en u één telefoonlijn wilt gebruiken voor verschillende telefoonnummers waarvan elk een ander belpatroon heeft, stelt u het apparaat in zoals in dit deel wordt beschreven.

Afbeelding 7-3 Achteraanzicht van het apparaat

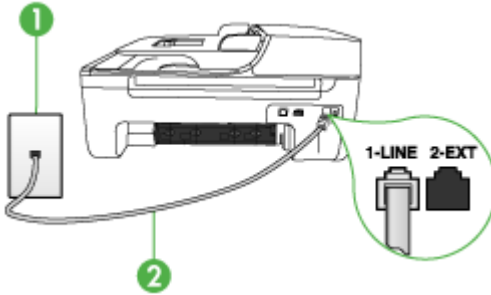

1	Telefoonaansluiting op de wand
2	Gebruik het telefoonsnoer dat bij het apparaat is geleverd en verbindt dit met de 1-LINE-poort

Het apparaat instellen met een service voor specifieke belsignalen

1. Gebruik het bij het apparaat geleverde telefoonsnoer om een verbinding te maken tussen de telefoonaansluiting en de poort met het label 1-LINE op de achterzijde van het apparaat.

 **Opmerking** Als u het meegeleverde telefoonsnoer niet gebruikt om het apparaat op de telefoonaansluiting op de wand aan te sluiten, kunt u waarschijnlijk geen faxen verzenden of ontvangen. Dit speciale telefoonsnoer verschilt van de telefoonsnoeren die u mogelijk thuis of op kantoor gebruikt.

2. Zet de **Automatisch antwoorden**-instelling aan.
3. Wijzig de instelling **Specifiek belsignaal**, zodat deze overeenstemt met het patroon dat de telefoonmaatschappij aan uw faxnummer heeft toegewezen.

 **Opmerking** Het apparaat staat standaard ingesteld op het beantwoorden van alle belpatronen. Als het belpatroon dat u voor **Specifiek belsignaal** instelt niet overeenstemt met het belpatroon dat de telefoonmaatschappij aan uw faxnummer heeft toegewezen, bestaat de kans dat het apparaat zowel gespreks- als faxoproepen beantwoordt of dat het apparaat helemaal niet reageert.

4. (Optioneel) Zet **Hoe vaak overgaan** op de laagste instelling (tweemaal overgaan).
5. Voer een faxtest uit.

Het apparaat beantwoordt automatisch binnenkomende oproepen met het belpatroon dat u hebt opgegeven (met de instelling **Specifiek belsignaal**) na het aantal belsignalen dat u hebt geselecteerd (met de instelling **Hoe vaak overgaan**).

Vervolgens begint het apparaat faxontvangsttonen naar het verzendende faxtoestel te sturen en ontvangt het de fax.

Situatie E: Gedeelde telefoon-/faxlijn

Als u zowel gespreks- als faxoproepen op hetzelfde telefoonnummer ontvangt en geen andere kantoorapparatuur (of voicemail) op deze telefoonlijn is aangesloten, stelt u het apparaat in zoals in dit deel wordt beschreven.

Afbeelding 7-4 Achteraanzicht van het apparaat

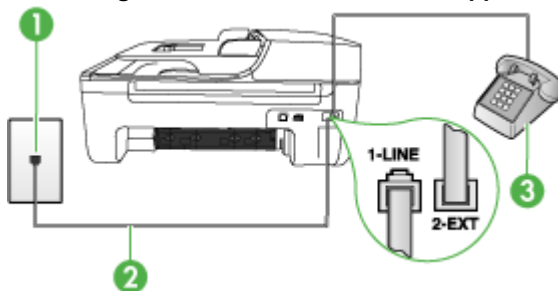

1	Telefoonaansluiting op de wand
2	Gebruik het telefoonsnoer dat bij het apparaat is geleverd en verbindt dit met de 1-LINE-poort
3	Telefoon (optioneel)

Het apparaat instellen met een gedeelde spraak- en faxlijn

1. Gebruik het bij het apparaat geleverde telefoonsnoer om een verbinding te maken tussen de telefoonaansluiting en de poort met het label 1-LINE op de achterzijde van het apparaat.

Opmerking Als u het meegeleverde telefoonsnoer niet gebruikt om het apparaat op de telefoonaansluiting op de wand aan te sluiten, kunt u waarschijnlijk geen faxen verzenden of ontvangen. Dit speciale telefoonsnoer verschilt van de telefoonsnoeren die u mogelijk thuis of op kantoor gebruikt.

2. Voer een van de volgende handelingen uit:
 - Als u een parallel telefoonsysteem hebt, verwijdert u de witte plug van de poort met het label 2-EXT achter op het apparaat en sluit u vervolgens een telefoon aan op deze poort.
 - Als u een serieel telefoonsysteem gebruikt, moet u de telefoon direct op de apparaatkabel aansluiten met de seriestekker.

3. Nu kunt u instellen hoe u wilt dat oproepen door het apparaat worden beantwoord, automatisch of handmatig:
 - Als u het apparaat instelt op het **automatisch** beantwoorden van oproepen, verloopt het beantwoorden van alle binnenkomende oproepen en het ontvangen van faxen automatisch. Het apparaat zal in dat geval geen onderscheid kunnen maken tussen binnenkomende oproepen en faxberichten. Wanneer u vermoedt dat de oproep een gespreksoproep is, moet u deze beantwoorden voordat het apparaat de oproep beantwoordt. Stel het apparaat in op automatisch beantwoorden van binnenkomende oproepen door de instelling **Automatisch antwoorden** in te schakelen.
 - Als u het apparaat instelt op **handmatig** antwoorden bij faxen, moet u aanwezig zijn om de binnenkomende faxoproepen op te nemen, omdat het apparaat anders geen faxen kan ontvangen. Stel het apparaat in op het handmatig beantwoorden van binnenkomende oproepen door de instelling **Automatisch antwoorden** uit te schakelen.
4. Voer een faxtest uit.

Als u de telefoon opneemt voordat het apparaat reageert en u faxtonen hoort van een faxapparaat dat een fax verzendt, moet u de faxoproep handmatig beantwoorden.

Situatie F: Gedeelde gespreks-/faxlijn met voicemail

Als u op hetzelfde telefoonnummer zowel gespreks- als faxoproepen ontvangt en u via uw telefoonmaatschappij bent geabonneerd op een voicemailservice, stelt u het apparaat in zoals in dit deel wordt beschreven.

 **Opmerking** Als u een voicemailservice hebt op hetzelfde telefoonnummer dat u voor faxen gebruikt, kunt u niet automatisch faxen ontvangen. U moet de faxen handmatig ontvangen, wat betekent dat u zelf aanwezig moet zijn om binnenkomende faxoproepen te beantwoorden. Als u uw faxen liever automatisch ontvangt, neemt u contact op met uw telefoonmaatschappij voor een abonnement op een service voor specifieke belsignalen of om een aparte telefoonlijn aan te vragen voor het faxen.

Afbeelding 7-5 Achteraanzicht van het apparaat

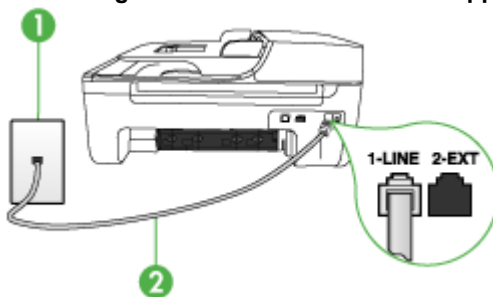

1	Telefoonaansluiting op de wand
2	Gebruik het telefoonsnoer dat bij het apparaat is geleverd en verbindt dit met de 1-LINE-poort

Instellen van het apparaat met voicemail

1. Gebruik het bij het apparaat geleverde telefoonsnoer om een verbinding te maken tussen de telefoonaansluiting en de poort met het label 1-LINE op de achterzijde van het apparaat.

 **Opmerking** Als u het meegeleverde telefoonsnoer niet gebruikt om het apparaat op de telefoonaansluiting op de wand aan te sluiten, kunt u waarschijnlijk geen faxen verzenden of ontvangen. Dit speciale telefoonsnoer verschilt van de telefoonsnoeren die u mogelijk thuis of op kantoor gebruikt.

2. Schakel de instelling **Automatisch antwoorden** uit.
3. Voer een faxtest uit.

U moet zelf aanwezig moet zijn om binnenkomende faxoproepen te accepteren, anders kan het apparaat geen faxen ontvangen. U moet de handmatige fax starten voordat de voicemail opneemt.

Situatie G: Gedeelde faxlijn met computermodem (er komen geen gespreksoproepen binnen)

Als u een faxlijn gebruikt waarop geen gespreksoproepen binnenkomen, maar waarop wel een computermodem is aangesloten, stelt u het apparaat in zoals in dit gedeelte is beschreven.

 **Opmerking** Als u een computermodem hebt om in te bellen, deelt deze inbelmodem de telefoonlijn met het apparaat. U kunt de modem en het apparaat dan niet tegelijk gebruiken. U kunt met het apparaat bijvoorbeeld niet faxen terwijl u met de computermodem een e-mailbericht verzendt of surft op het internet.

- [Het apparaat installeren met een computermodem voor inbellen](#)
- [Het apparaat installeren met een DSL/ADSL-computermodem](#)

Het apparaat installeren met een computermodem voor inbellen

Als u op dezelfde telefoonlijn faxt en een computermodem voor inbellen hebt, volg dan deze aanwijzingen om het apparaat te installeren.

Afbeelding 7-6 Achteraanzicht van het apparaat

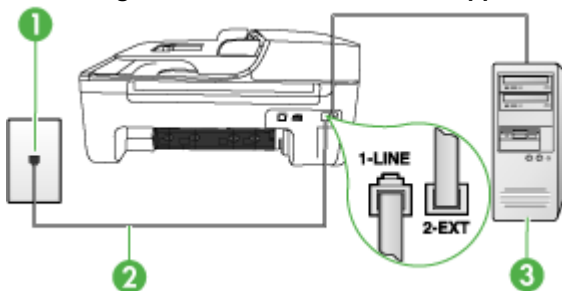

1	Telefoonaansluiting op de wand
2	Gebruik het telefoonsnoer dat bij het apparaat is geleverd en verbindt dit met de 1-LINE-poort
3	Computer met modem

Het apparaat instellen met een computermodem voor inbellen

1. Verwijder de witte plug van de poort met het label 2-EXT achter op het apparaat.
2. Zoek het telefoonsnoer dat vanaf de achterzijde van de computer (de computerinbelmodem) is verbonden met een wandcontactdoos. Koppel het snoer los van de telefoonaansluiting en sluit het uiteinde aan op de poort met het label 2-EXT aan de achterkant van het apparaat.
3. Gebruik het bij het apparaat geleverde telefoonsnoer om een verbinding te maken tussen de telefoonaansluiting en de poort met het label 1-LINE op de achterzijde van het apparaat.

 **Opmerking** Als u het meegeleverde telefoonsnoer niet gebruikt om het apparaat op de telefoonaansluiting op de wand aan te sluiten, kunt u waarschijnlijk geen faxen verzenden of ontvangen. Dit speciale telefoonsnoer verschilt van de telefoonsnoeren die u mogelijk thuis of op kantoor gebruikt.

4. Als de software van de pc-modem is ingesteld op het automatisch ontvangen van faxen op de computer, moet u die instelling uitschakelen.

 **Opmerking** Als u de instelling voor automatische faxontvangst niet uitschakelt in de software van uw modem, kan het apparaat geen faxen ontvangen.

5. Zet de **Automatisch antwoorden**-instelling aan.
6. (Optioneel) Zet **Hoe vaak overgaan** op de laagste instelling (tweemaal overgaan).
7. Voer een faxtest uit.

Wanneer de telefoon gaat, neemt het apparaat automatisch op na het aantal belsignalen dat u in de instelling **Hoe vaak overgaan** hebt opgegeven. Vervolgens begint het apparaat faxontvangsttonen naar het verzendende faxtoestel te sturen en ontvangt het de fax.

Het apparaat installeren met een DSL/ADSL-computermodem

Als u een DSL-lijn hebt en die gebruikt om te faxen, volg dan deze aanwijzingen om uw fax te installeren.

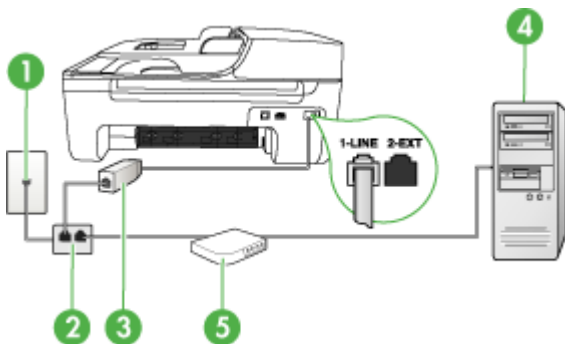

1	Telefoonaansluiting op de wand
2	Parallele splitter
3	DSL/ADSL-filter Verbind het ene uiteinde van de bijgeleverde telefoonaansluiting met de 1-LINE-poort op de achterzijde van het apparaat. Verbind het andere uiteinde van het snoer met de DSL/ADSL-filter.
4	Computer
5	DSL/ADSL-computermodem

Opmerking U moet een parallelle splitter aanschaffen. Een parallelle splitter heeft een RJ-11-poort aan de voorkant en twee RJ-11-poorten aan de achterkant. Gebruik geen telefoonsplitters voor twee lijnen, seriële splitters of parallelle splitters met twee RJ-11-poorten aan de achterzijde.



Het apparaat installeren met een DSL/ADSL-computermodem

1. U kunt een DSL-filter aanschaffen bij uw DSL-provider.
2. Gebruik het bij het apparaat geleverde telefoonsnoer om een verbinding te maken tussen de DSL-filter en de poort met het label 1-LINE op de achterzijde van het apparaat.

Opmerking Als u het meegeleverde telefoonsnoer niet gebruikt om de DSL-filter te verbinden met de achterzijde van het apparaat, kunt u waarschijnlijk niet faxen. Dit speciale telefoonsnoer verschilt van de telefoonsnoeren die u mogelijk thuis of op kantoor gebruikt.

3. Verbind de DSL-filter met de parallelle splitter.
4. Verbind de DSL-modem met de parallelle splitter.
5. Verbind de parallelle splitter met de wandcontactdoos.
6. Voer een faxtest uit.

Wanneer de telefoon gaat, neemt het apparaat automatisch op na het aantal belsignalen dat u in de instelling **Hoe vaak overgaan** hebt opgegeven. Vervolgens begint het apparaat faxontvangsttonen naar het verzendende faxtoestel te sturen en ontvangt het de fax.

Situatie H: Gedeelde lijn voor gespreks- en faxoproepen met computermodem

Stel het apparaat in zoals in dit gedeelte is beschreven als u op hetzelfde telefoonnummer zowel gespreks- als faxoproepen ontvangt en als u tevens een computermodem op deze telefoonlijn hebt aangesloten.

 **Opmerking** Aangezien de computermodem de telefoonlijn deelt met het apparaat, kunt u de modem en het apparaat niet gelijktijdig gebruiken. U kunt met het apparaat bijvoorbeeld niet faxen terwijl u met de computermodem een e-mailbericht verzendt of surft op het internet.

- [Gedeelde gespreks-/faxlijn met computermodem voor inbellen](#)
- [Gedeelde gespreks-/faxlijn met DSL/ADSL-computermodem](#)

Gedeelde gespreks-/faxlijn met computermodem voor inbellen

Als u op dezelfde lijn faxt en telefoongesprekken maakt, volg dan deze aanwijzingen voor het installeren van de fax.

Afhankelijk van het aantal telefoonpoorten op de computer zijn er twee verschillende manieren waarop u het apparaat kunt instellen. Controleer voordat u begint of uw computer over één of twee telefoonpoorten beschikt:

- Als de computer slechts één telefoonpoort heeft, moet u een parallelle splitter (of verdeelstekker) aanschaffen, zoals in de volgende afbeelding. (Een parallelle splitter heeft een RJ-11-poort aan de voorzijde en twee RJ-11-poorten aan de achterzijde. Gebruik geen telefoonsplitters voor twee lijnen, seriële splitters of parallelle splitters met twee RJ-11-poorten aan de voorzijde en een aansluiting aan de achterzijde.)

Afbeelding 7-7 Voorbeeld van een parallelle splitter



- Als de computer beschikt over een telefoonpoort, kunt u het apparaat configureren op de wijze die hieronder wordt beschreven.

Afbeelding 7-8 Achteraanzicht van het apparaat

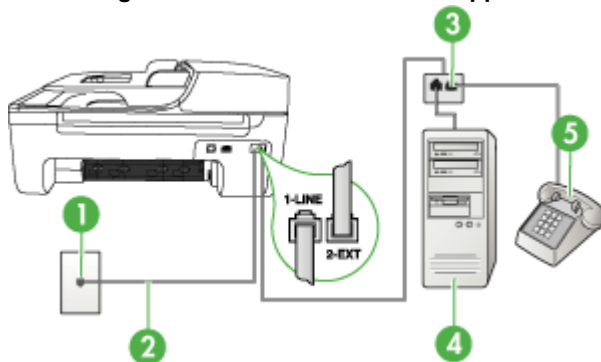

1	Telefoonaansluiting op de wand
2	Het bijgeleverde telefoonsnoer is aangesloten op de 1-LINE-poort op de achterzijde van het apparaat
3	Parallele splitter
4	Computer
5	Telefoon

Het apparaat op dezelfde telefoonlijn installeren als een computer met een telefoonpoort

1. Verwijder de witte plug van de poort met het label 2-EXT achter op het apparaat.
2. Zoek het telefoonsnoer dat vanaf de achterzijde van de computer (de computerinbelmodem) is verbonden met een wandcontactdoos. Haal het snoer uit de wandcontactdoos en sluit het aan op de parallelle splitter.
3. Verbindt een telefoonsnoer vanaf de parallelle splitter met de poort met het label 2-EXT op de achterzijde van het apparaat.
4. Verbind een telefoon met de parallelle splitter.
5. Gebruik het bij het apparaat geleverde telefoonsnoer om een verbinding te maken tussen de telefoonaansluiting en de poort met het label 1-LINE op de achterzijde van het apparaat.

 **Opmerking** Als u het meegeleverde telefoonsnoer niet gebruikt om het apparaat op de telefoonaansluiting op de wand aan te sluiten, kunt u waarschijnlijk geen faxen verzenden of ontvangen. Dit speciale telefoonsnoer verschilt van de telefoonsnoeren die u mogelijk thuis of op kantoor gebruikt.

6. Als de software van de pc-modem is ingesteld op het automatisch ontvangen van faxen op de computer, moet u die instelling uitschakelen.

 **Opmerking** Als u de instelling voor automatische faxontvangst niet uitschakelt in de software van uw modem, kan het HP-apparaat geen faxen ontvangen.

7. Nu kunt u instellen hoe u wilt dat oproepen door het apparaat worden beantwoord, automatisch of handmatig:
- Als u het apparaat instelt op het **automatisch** beantwoorden van oproepen, verloopt het beantwoorden van alle binnenkomende oproepen en het ontvangen van faxen automatisch. Het apparaat zal in dat geval geen onderscheid kunnen maken tussen binnenkomende oproepen en faxberichten. Wanneer u vermoedt dat de oproep een gespreksoproep is, moet u deze beantwoorden voordat het apparaat de oproep beantwoordt. Stel het apparaat in op automatisch beantwoorden van binnenkomende oproepen door de instelling **Automatisch antwoorden** in te schakelen.
 - Als u het apparaat instelt op **handmatig** antwoorden bij faxen, moet u aanwezig zijn om de binnenkomende faxoproepen op te nemen, omdat het apparaat anders geen faxen kan ontvangen. Stel het apparaat in op het handmatig beantwoorden van binnenkomende oproepen door de instelling **Automatisch antwoorden** uit te schakelen.
8. Voer een faxtest uit.

 **Opmerking** Als uw computer achteraan beschikt over twee telefoonpoorten, hoeft u geen parallelle splitter te hebben. U kunt de telefoon dan aansluiten op de OUT-poort op de computermodem voor inbellen.

Als u de telefoon opneemt voordat het apparaat reageert en u faxtonen hoort van een faxapparaat dat een fax verzendt, moet u de faxoproep handmatig beantwoorden.

Als u op uw telefoonlijn gesprekken voert, faxt en een computermodem voor inbellen hebt, volg dan deze aanwijzingen om de fax te installeren.

Gedeelde gespreks-/faxlijn met DSL/ADSL-computermodem

Volg deze instructies als uw computer beschikt over een DSL/ADSL-modem

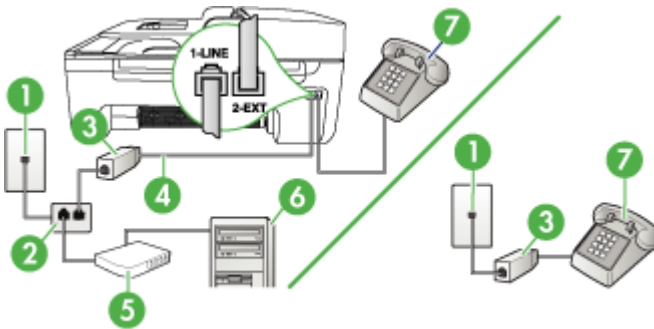

1	Telefoonaansluiting op de wand
2	Parallele splitter
3	DSL/ADSL-filter
4	Bij het apparaat geleverde telefoonsnoer
5	DSL/ADSL-modem
6	Computer
7	Telefoon

 **Opmerking** U moet een parallelle splitter aanschaffen. Een parallelle splitter heeft een RJ-11-poort aan de voorkant en twee RJ-11-poorten aan de achterkant. Gebruik geen telefoonsplitters voor twee lijnen, seriële splitters of parallelle splitters met twee RJ-11-poorten aan de achterzijde.



Het apparaat installeren met een DSL/ADSL-computermodem

1. U kunt een DSL-filter aanschaffen bij uw DSL-provider.

 **Opmerking** Telefoons die elders thuis of op kantoor hetzelfde telefoonnummer delen met de DSL-dienst, moeten met extra DSL-filters zijn verbonden, anders krijgt u ruis als u telefoongesprekken voert.

2. Met het bij het apparaat geleverde telefoonsnoer verbindt u het ene uiteinde met de DSL-filter en het andere uiteinde met de poort met het label 1-LINE aan de achterzijde van het apparaat.

 **Opmerking** Als u het meegeleverde telefoonsnoer niet gebruikt om de DSL-filter te verbinden met het apparaat, kunt u waarschijnlijk niet faxen. Dit speciale telefoonsnoer verschilt van telefoonsnoeren die u mogelijk thuis of op kantoor reeds gebruikt.

3. Als u een parallel telefoonsysteem hebt, verwijdert u de witte plug van de poort met het label 2-EXT achter op het apparaat en sluit u vervolgens een telefoon aan op deze poort.
4. Verbind de DSL-filter met de parallelle splitter.
5. Verbind de DSL-modem met de parallelle splitter.
6. Verbind de parallelle splitter met de wandcontactdoos.
7. Voer een faxtest uit.

Wanneer de telefoon gaat, neemt het apparaat automatisch op na het aantal belsignalen dat u in de instelling **Hoe vaak overgaan** hebt opgegeven. Vervolgens begint het apparaat faxontvangsttonen naar het verzendende faxtoestel te sturen en ontvangt het de fax.

Situatie I: Gedeelde lijn voor gesprekken/fax met antwoordapparaat

Als u op hetzelfde telefoonnummer zowel gespreks- als faxoproepen ontvangt en u ook een antwoordapparaat gebruikt dat gespreksoproepen beantwoordt op dit telefoonnummer, stelt u het apparaat in zoals in dit deel wordt beschreven.

Afbeelding 7-9 Achteraanzicht van het apparaat

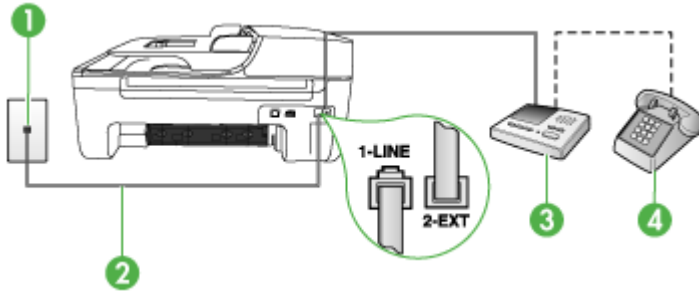

1	Telefoonaansluiting op de wand
2	Met het bijgeleverde telefoonsnoer verbindt u de 1-LINE-poort aan de achterzijde van het apparaat
3	Antwoordapparaat
4	Telefoon (optioneel)

Het apparaat instellen met een gedeelde spraak- en faxlijn met antwoordapparaat

1. Verwijder de witte plug van de poort met het label 2-EXT achter op het apparaat.
2. Koppel het antwoordapparaat los van de telefoonaansluiting en sluit het aan op de poort met het label 2-EXT achter op het apparaat.

 **Opmerking** Als u het antwoordapparaat niet rechtstreeks op het apparaat aansluit, worden de faxtonen van een faxapparaat dat een faxbericht verzendt, mogelijk opgenomen door het antwoordapparaat en kunt u geen faxberichten ontvangen met het apparaat.

3. Gebruik het bij het apparaat geleverde telefoonsnoer om een verbinding te maken tussen de telefoonaansluiting en de poort met het label 1-LINE op de achterzijde van het apparaat.

 **Opmerking** Als u het meegeleverde telefoonsnoer niet gebruikt om het apparaat op de telefoonaansluiting op de wand aan te sluiten, kunt u waarschijnlijk geen faxen verzenden of ontvangen. Dit speciale telefoonsnoer verschilt van de telefoonsnoeren die u mogelijk thuis of op kantoor gebruikt.

4. (Optioneel) Als het antwoordapparaat niet is uitgerust met een ingebouwde telefoon, kunt u voor uw gemak een telefoon op de "OUT"-poort aan de achterkant van het antwoordapparaat aansluiten.



Opmerking Als u de externe telefoon niet kunt verbinden met uw antwoordapparaat, kunt u een parallelle splitter (of verdeelstekker) aanschaffen. Hiermee kunnen zowel het antwoordapparaat als de telefoon met het apparaat worden verbonden. Voor deze verbindingen kunt u standaard telefoonsnoeren gebruiken.

5. Zet de **Automatisch antwoorden**-instelling aan.
6. Stel het antwoordapparaat in op beantwoorden na een klein aantal belsignalen.
7. Wijzig de instelling voor **Hoe vaak overgaan** op het apparaat in het maximale aantal dat voor uw apparaat mogelijk is. (Het maximale aantal belsignalen varieert per land/regio.)
8. Voer een faxtest uit.

Als de telefoon rinkelt, beantwoordt het antwoordapparaat de oproep na het ingestelde aantal keren overgaan. De door u ingesproken tekst wordt afgespeeld. Het apparaat controleert ondertussen de telefoonlijn en 'luistert' of er in de oproep ook faxtonen te horen zijn. Als er binnenkomende faxtonen worden gedetecteerd, zendt het apparaat faxontvangsttonen uit waarna het de fax ontvangt. Als er geen faxtonen worden waargenomen, stopt het apparaat met het controleren van de lijn en kan het antwoordapparaat een bericht opnemen van degene die belt.

Situatie J: Gedeelde lijn voor gespreks- en faxoproepen met een computermodem en een antwoordapparaat

Als u op hetzelfde telefoonnummer zowel gespreks- als faxoproepen ontvangt en u ook een computermodem en een antwoordapparaat op deze telefoonlijn hebt aangesloten, stelt u het HP-apparaat in zoals in dit deel wordt beschreven.



Opmerking Aangezien de computermodem de telefoonlijn deelt met het HP-apparaat, kunt u de modem en het apparaat niet gelijktijdig gebruiken. U kunt bijvoorbeeld niet het HP-apparaat gebruiken om te faxen terwijl u de computermodem gebruikt om een e-mailbericht te verzenden of te surfen op internet.

- [Gedeelde lijn voor zowel gespreks- als faxoproepen, een computermodem voor inbellen en een antwoordapparaat](#)
- [Gedeelde lijn voor zowel gespreks- als faxoproepen, een DSL/ADSL-modem en een antwoordapparaat](#)

Gedeelde lijn voor zowel gespreks- als faxoproepen, een computermodem voor inbellen en een antwoordapparaat

Afhankelijk van het aantal telefoonpoorten op de computer zijn er twee verschillende manieren waarop u het HP-apparaat kunt instellen. Controleer voordat u begint of uw computer over één of twee telefoonpoorten beschikt:

- Als de computer slechts één telefoonpoort heeft, moet u een parallelle splitter aanschaffen, zoals deze hierna is afgebeeld. (Een parallelle splitter heeft een RJ-11-poort aan de voorzijde en twee RJ-11-poorten aan de achterzijde. Gebruik

geen telefoonsplitters voor twee lijnen, seriële splitters of parallelle splitters met twee RJ-11-poorten aan de achterzijde.)

Afbeelding 7-10 Voorbeeld van een parallelle splitter



- Als de computer is voorzien van een telefoonpoort, kunt u het HP-apparaat configureren op de wijze die hieronder wordt beschreven.

Afbeelding 7-11 Achteraanzicht van het apparaat

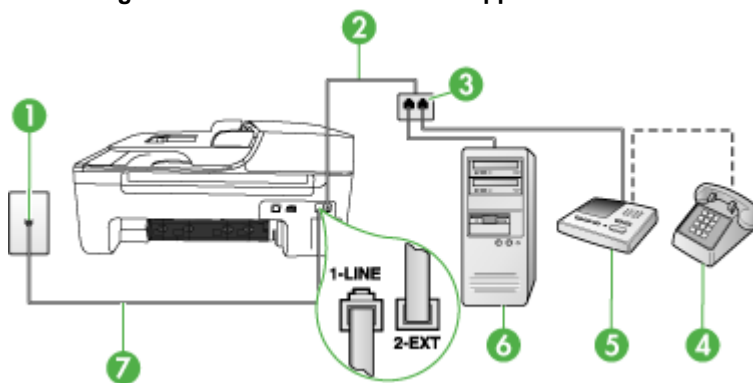

1	Telefoonaansluiting op de wand
2	Telefoonsnoer dat is verbonden met de parallelle splitter
3	Parallelle splitter
4	Telefoon (optioneel)
5	Antwoordapparaat
6	Computer met modem
7	Gebruik het telefoonsnoer dat bij het apparaat is geleverd en verbindt dit met de 1-LINE-poort

Het apparaat op dezelfde telefoonlijn installeren als een computer met een telefoonpoort

1. Verwijder de witte plug van de poort met het label 2-EXT achter op het HP-apparaat.
2. Zoek het telefoonsnoer dat vanaf de achterzijde van de computer (de computerinbelmodem) is verbonden met een wandcontactdoos. Koppel het snoer los van de telefoonaansluiting en sluit het uiteinde aan op de poort met het label 2-EXT aan de achterkant van het apparaat.

3. Koppel het antwoordapparaat los van de telefoonaansluiting en sluit het aan op de poort met het label 2-EXT achter op het apparaat.

 **Opmerking** Als u het antwoordapparaat niet rechtstreeks op het apparaat aansluit, worden de faxtonen van een faxapparaat dat een fax verzendt, mogelijk opgenomen door het antwoordapparaat en kunt u geen faxberichten verzenden met het apparaat.

4. Gebruik het meegeleverde telefoonsnoer van het HP-apparaat om een verbinding te maken tussen de telefoonaansluiting en de aansluiting 1-LINE op de achterzijde van het HP-apparaat.

 **Opmerking** Als u het meegeleverde telefoonsnoer niet gebruikt om het apparaat op de telefoonaansluiting op de wand aan te sluiten, kunt u waarschijnlijk geen faxen verzenden of ontvangen. Dit speciale telefoonsnoer verschilt van de telefoonsnoeren die u mogelijk thuis of op kantoor gebruikt.

5. (Optioneel) Als het antwoordapparaat niet is uitgerust met een ingebouwde telefoon, kunt u voor uw gemak een telefoon op de "OUT"-poort aan de achterkant van het antwoordapparaat aansluiten.

 **Opmerking** Als u de externe telefoon niet kunt verbinden met uw antwoordapparaat, kunt u een parallelle splitter (of verdeelstekker) aanschaffen. Hiermee kunnen zowel het antwoordapparaat als de telefoon met het apparaat worden verbonden. Voor deze verbindingen kunt u standaard telefoonsnoeren gebruiken.

6. Als de software van de pc-modem is ingesteld op het automatisch ontvangen van faxen op de computer, moet u die instelling uitschakelen.

 **Opmerking** Als u de instelling voor automatische faxontvangst niet uitschakelt in de software van uw modem, kan het apparaat geen faxen ontvangen.

7. Zet de **Automatisch antwoorden**-instelling aan.
8. Stel het antwoordapparaat in op beantwoorden na een klein aantal besignalen.
9. Wijzig de instelling voor **Hoe vaak overgaan** op het HP-apparaat in het maximale aantal besignalen dat voor uw HP-apparaat mogelijk is. (Het maximum aantal besignalen varieert per land/regio.)
10. Voer een faxtest uit.

 **Opmerking** Als u een computer met twee telefoonpoorten gebruikt, hebt u geen parallelle splitter nodig. U kunt het antwoordapparaat aansluiten op de OUT-poort aan de achterzijde van de computer.

Als de telefoon rinkelt, beantwoordt het antwoordapparaat de oproep na het ingestelde aantal keren overgaan. De door u ingesproken tekst wordt afgespeeld. Het apparaat controleert ondertussen de telefoonlijn en 'luistert' of er in de oproep ook faxtonen te horen zijn. Als er binnenkomende faxtonen worden gedetecteerd, zendt het apparaat faxontvangsttonen uit waarna het de fax ontvangt. Als er geen faxtonen worden waargenomen, stopt het apparaat met het controleren van de lijn en kan het antwoordapparaat een bericht opnemen van degene die belt.

Gedeelde lijn voor zowel gespreks- als faxoproepen, een DSL/ADSL-modem en een antwoordapparaat

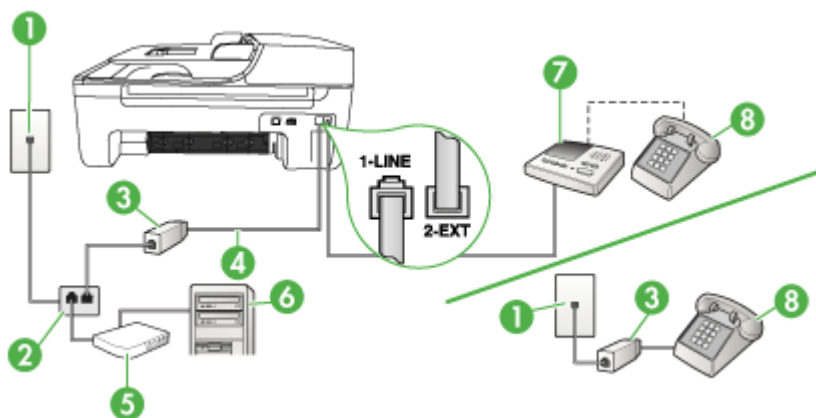

1	Telefoonaansluiting op de wand
2	Parallele splitter
3	DSL/ADSL-filter
4	Het bijgeleverde telefoonsnoer is verbonden met de 1-LINE-poort aan de achterzijde van het apparaat
5	DSL/ADSL-modem
6	Computer
7	Antwoordapparaat
8	Telefoon (optioneel)

Opmerking U moet een parallelle splitter aanschaffen. Een parallelle splitter heeft een RJ-11-poort aan de voorkant en twee RJ-11-poorten aan de achterkant. Gebruik geen telefoonsplitters voor twee lijnen, seriële splitters of parallelle splitters met twee RJ-11-poorten aan de achterzijde.



Het apparaat installeren met een DSL/ADSL-computermodem

1. U kunt een DSL/ADSL-filter aanschaffen bij uw DSL/ADSL-provider.

 **Opmerking** Telefoons die elders thuis of op kantoor hetzelfde telefoonnummer delen met de DSL/ADSL-dienst moeten met extra DSL/ADSL-filters zijn verbonden, anders krijgt u ruis als u telefoongesprekken voert.

2. Gebruik het bij het apparaat geleverde telefoonsnoer om een verbinding te maken tussen de DSL/ADSL-filter en de poort met het label 1-LINE op de achterzijde van het apparaat.

 **Opmerking** Als u het meegeleverde telefoonsnoer niet gebruikt om de DSL/ADSL-filter te verbinden met het apparaat, kunt u waarschijnlijk niet faxen. Dit speciale telefoonsnoer verschilt van de telefoonsnoeren die u mogelijk thuis of op kantoor gebruikt.

3. Verbind de DSL/ADSL-filter met de splitter.
4. Koppel het antwoordapparaat los van de wandcontactdoos en sluit het aan op de poort met het label 2-EXT achter op het apparaat.

 **Opmerking** Als u het antwoordapparaat niet rechtstreeks op het apparaat aansluit, worden de faxtonen van een faxapparaat dat een faxbericht verzendt, mogelijk opgenomen door het antwoordapparaat en kunt u geen faxberichten ontvangen met het apparaat.

5. Verbind de DSL-modem met de parallelle splitter.
6. Verbind de parallelle splitter met de wandcontactdoos.
7. Stel het antwoordapparaat in op beantwoorden na een klein aantal belsegnalen.
8. Wijzig de instelling voor **Hoe vaak overgaan** op het apparaat in het maximale aantal dat voor uw apparaat mogelijk is.

 **Opmerking** Het maximale aantal belsegnalen varieert per land/regio.

9. Voer een faxtest uit.

Als de telefoon rinkelt, beantwoordt het antwoordapparaat de oproep na het ingestelde aantal keren overgaan. De door u ingesproken tekst wordt afgespeeld. Het apparaat controleert ondertussen de telefoonlijn en 'luistert' of er in de oproep ook faxtonen te horen zijn. Als er binnenkomende faxtonen worden gedetecteerd, zendt het apparaat faxontvangsttonen uit waarna het de fax ontvangt. Als er geen faxtonen worden waargenomen, stopt het apparaat met het controleren van de lijn en kan het antwoordapparaat een bericht opnemen van degene die belt.

Als u op dezelfde telefoonlijn telefoneert, faxt en een DSL-computermodem hebt, volg dan deze aanwijzingen om de fax te installeren.

Situatie K: Gedeelde lijn voor gespreks- en faxoproepen met een computermodem voor inbellen en voicemail

Stel het apparaat in volgens de instructies in dit gedeelte als u op dezelfde lijn gespreks- als faxoproepen ontvangt, terwijl u tegelijkertijd een computermodem voor inbellen hebt aangesloten en een voicemails-service van uw telefoonmaatschappij hebt ingesteld.

Opmerking Als u een voicemailservice hebt op hetzelfde telefoonnummer dat u voor faxen gebruikt, kunt u niet automatisch faxen ontvangen. U moet de faxen handmatig ontvangen, wat betekent dat u zelf aanwezig moet zijn om binnenkomende faxoproepen te beantwoorden. Als u uw faxen liever automatisch ontvangt, neemt u contact op met uw telefoonmaatschappij voor een abonnement op een service voor specifieke belsignalen of om een aparte telefoonlijn aan te vragen voor het faxen.

Aangezien de computermodem de telefoonlijn deelt met het apparaat, kunt u de modem en het apparaat niet gelijktijdig gebruiken. U kunt bijvoorbeeld het apparaat niet gebruiken om te faxen wanneer u de computermodem gebruikt om een e-mailbericht te verzenden of te surfen op internet.

Afhankelijk van het aantal telefoonpoorten op de computer zijn er twee verschillende manieren waarop u het apparaat kunt instellen. Controleer voordat u begint of uw computer over één of twee telefoonpoorten beschikt:

- Als de computer slechts één telefoonpoort heeft, moet u een parallelle splitter (of verdeelstekker) aanschaffen, zoals in de volgende afbeelding. (Een parallelle splitter heeft een RJ-11-poort aan de voorzijde en twee RJ-11-poorten aan de achterzijde. Gebruik geen telefoonsplitters voor twee lijnen, seriële splitters of parallelle splitters met twee RJ-11-poorten aan de voorzijde en een aansluiting aan de achterzijde.)

Afbeelding 7-12 Voorbeeld van een parallelle splitter



- Als de computer is voorzien van twee telefoonpoorten, kunt u het apparaat configureren op de wijze die hieronder wordt beschreven.

Afbeelding 7-13 Achteraanzicht van het apparaat

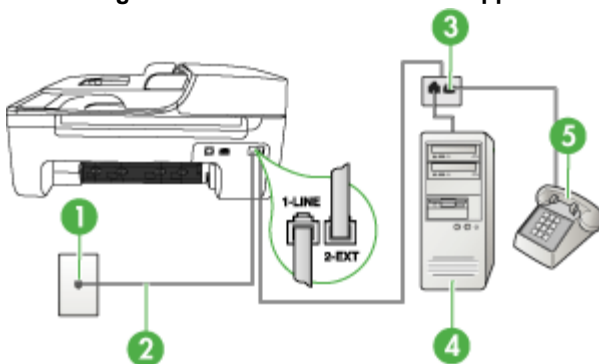

1	Telefoonaansluiting op de wand
2	Gebruik het telefoonsnoer dat bij het apparaat is geleverd en verbindt dit met de 1-LINE-poort

3	Parallele splitter
4	Computer met modem
5	Telefoon

Het apparaat op dezelfde telefoonlijn instellen als een computer met twee telefoonpoorten

1. Verwijder de witte plug van de poort met het label 2-EXT achter op het apparaat.
2. Zoek het telefoonsnoer dat vanaf de achterzijde van de computer (de computerinbelmodem) is verbonden met een wandcontactdoos. Koppel het snoer los van de telefoonaansluiting en sluit het uiteinde aan op de poort met het label 2-EXT aan de achterkant van het apparaat.
3. Sluit een telefoon aan op de telefoonuitgang achter op het computermodem.
4. Gebruik het bij het apparaat geleverde telefoonsnoer om een verbinding te maken tussen de telefoonaansluiting en de poort met het label 1-LINE op de achterzijde van het apparaat.

 **Opmerking** Als u het meegeleverde telefoonsnoer niet gebruikt om het apparaat op de telefoonaansluiting op de wand aan te sluiten, kunt u waarschijnlijk geen faxen verzenden of ontvangen. Dit speciale telefoonsnoer verschilt van de telefoonsnoeren die u mogelijk thuis of op kantoor gebruikt.

5. Als de software van de pc-modem is ingesteld op het automatisch ontvangen van faxen op de computer, moet u die instelling uitschakelen.

 **Opmerking** Als u de instelling voor automatische faxontvangst niet uitschakelt in de software van uw modem, kan het apparaat geen faxen ontvangen.

6. Schakel de instelling **Automatisch antwoorden** uit.
7. Voer een faxtest uit.

U moet zelf aanwezig moet zijn om binnenkomende faxoproepen te accepteren, anders kan het apparaat geen faxen ontvangen.

Seriële faxinstallatie

Raadpleeg de faxconfiguratiewebsite voor uw land/regio voor informatie over hoe u het apparaat installeert om te faxen met een serieel telefoonsysteem.

Oostenrijk	www.hp.com/at/faxconfig
Duitsland	www.hp.com/de/faxconfig
Zwitserland (Frans)	www.hp.com/ch/fr/faxconfig
Zwitserland (Duits)	www.hp.com/ch/de/faxconfig
Verenigd Koninkrijk	www.hp.com/uk/faxconfig
Finland	www.hp.fi/faxconfig
Denemarken	www.hp.dk/faxconfig

(vervolg)

Zweden	www.hp.se/faxconfig
Noorwegen	www.hp.no/faxconfig
Nederland	www.hp.nl/faxconfig
België (Nederlands)	www.hp.be/nl/faxconfig
België (Frans)	www.hp.be/fr/faxconfig
Portugal	www.hp.pt/faxconfig
Spanje	www.hp.es/faxconfig
Frankrijk	www.hp.com/fr/faxconfig
Ierland	www.hp.com/ie/faxconfig
Italië	www.hp.com/it/faxconfig

Het apparaat configureren (Windows)

 **Opmerking** Microsoft Internet Explorer 6.0 of hoger moet op het computersysteem zijn geïnstalleerd om het installatieprogramma te kunnen uitvoeren.

Bovendien moet u beheerdersbevoegdheden hebben om een printerstuurprogramma te kunnen installeren onder Windows 2000, Windows XP of Windows Vista.

Het is aanbevolen om bij het installeren van het apparaat eerst de software te installeren en daarna het apparaat aan te sluiten, omdat het installatieprogramma voorziet in de meest eenvoudige installatieprocedure. Als u de kabel eerst hebt aangesloten, raadpleegt u [Sluit het apparaat aan voordat u de software installeert](#).

Sluit het apparaat via een USB-kabel rechtstreeks aan op de computer.

 **Opmerking** Als u de apparaatsoftware installeert en het apparaat verbindt met een computer met Windows, kunt u met USB-kabels extra apparaten op dezelfde computer aansluiten zonder dat u de apparaatsoftware opnieuw moet installeren.

- [De software installeren voordat u het apparaat verbindt \(aanbevolen werkwijze\)](#)
- [Sluit het apparaat aan voordat u de software installeert](#)
- [Het apparaat delen op een lokaal gedeeld netwerk](#)

De software installeren voordat u het apparaat verbindt (aanbevolen werkwijze)

Software installeren

1. Sluit alle toepassingen af die nog open zijn.
2. Plaats de Starter CD in het cd-rom-station. Het cd-menu wordt nu automatisch geopend. Als het cd-menu niet automatisch wordt geopend, dubbelklikt u op het installatiepictogram op de Starter-cd.

3. Open het menu CD, klik op de gewenste installatie-optie en volg de aanwijzingen op het scherm.
4. Wanneer dit wordt gevraagd, zet u het apparaat aan en sluit u deze met een USB-kabel aan op de computer. De wizard **Nieuwe Hardware gevonden** verschijnt op het beeldscherm van de computer en het pictogram van het apparaat wordt in de printermap aangemaakt.

 **Opmerking** U mag de USB-kabel ook op een later tijdstip aansluiten wanneer u het apparaat nodig hebt.

U kunt het apparaat ook delen met andere computers door middel van een eenvoudig type netwerk dat een lokaal gedeeld netwerk wordt genoemd.

Raadpleeg [Het apparaat delen op een lokaal gedeeld netwerk](#) voor meer informatie.

Sluit het apparaat aan voordat u de software installeert

Als u het apparaat verbindt voordat u de apparaatsoftware installeert, verschijnt de wizard **Nieuwe Hardware gevonden** op het beeldscherm.

 **Opmerking** Als u het apparaat hebt ingeschakeld, mag u deze niet uitschakelen of loskoppelen terwijl het installatieprogramma actief is. Als u dat wel doet, kan de installatie niet worden voltooid.

Het apparaat aansluiten

1. In het dialoogvenster **Nieuwe hardware gevonden**, waarin methodes worden weergegeven om een printerdriver te zoeken, selecteert u de optie Geavanceerd en klikt u op **Volgende**.

 **Opmerking** Laat de wizard **Nieuwe hardware gevonden** dus niet automatisch zoeken naar het printerstuurprogramma.

2. Schakel het selectievakje in van de optie waarmee u kunt aangeven dat u de locatie van het stuurprogramma zelf wilt opgeven en zorg ervoor dat de andere selectievakjes zijn uitgeschakeld.
3. Plaats de installatie-cd in het cd-romstation. Als het cd-menu verschijnt, sluit u het.
4. Blader naar de hoofdmap van de Starter-cd (bijvoorbeeld D) en klik vervolgens op **OK**.
5. Klik op **Volgende** en volg de aanwijzingen op het scherm.
6. Klik op **Voltoeien** om de wizard **Nieuwe hardware gevonden** te sluiten. Het installatieprogramma wordt automatisch gestart door de wizard (dit kan even duren).
7. Voltooi de installatie.

 **Opmerking** U kunt het apparaat ook delen met andere computers door middel van een eenvoudig type netwerk dat een lokaal gedeeld netwerk wordt genoemd. Raadpleeg [Het apparaat delen op een lokaal gedeeld netwerk](#) voor meer informatie.

Het apparaat delen op een lokaal gedeeld netwerk

In een lokaal gedeeld netwerk is het apparaat rechtstreeks aangesloten op de USB-poort van een geselecteerde computer (de server) en wordt het gedeeld door andere computers (clients).

 **Opmerking** Wanneer u een rechtstreeks aangesloten apparaat deelt, moet u de computer met de hoogste versie van het besturingssysteem als server gebruiken. Als u bijvoorbeeld een computer met Windows XP hebt en een andere computer met een lagere versie van Windows, kunt u de computer met Windows XP het beste als server gebruiken.

Gebruik deze configuratie alleen in kleine groepen of wanneer de printer niet veel wordt gebruikt. De aangesloten computer gaat trager werken als veel gebruikers op het apparaat afdrukken.

Alleen de afdrukfunctie wordt gedeeld. De functies scannen en kopiëren worden niet gedeeld.

Het apparaat delen

1. Klik op **Start**, kies **Instellingen** en klik op **Printers of Printers en faxapparaten**.
– of –
Klik op **Start**, klik op **Configuratiescherm** en dubbelklik vervolgens op **Printers**.
2. Klik met de rechtermuisknop op het pictogram van het apparaat, klik op **Eigenschappen** en klik dan op het tabblad **Delen**.
3. Klik op de optie voor het delen van het apparaat en geef een gedeelde naam op.
4. Als u het apparaat wilt delen met clientcomputers met andere Windows-versies, klikt u op **Extra drivers** om voor het gemak van deze gebruikers het stuurprogramma van hun Windows-versie te installeren. De Starter-cd moet in uw cd-romstation zijn geplaatst.

Het apparaat configureren (Mac OS)

U kunt het apparaat aansluiten op een enkele Macintosh met behulp van een USB-kabel, maar u kunt het ook delen met andere gebruikers op een netwerk.

Dit gedeelte bevat de volgende onderwerpen:

- [Om de software te installeren](#)
- [Het apparaat delen op een lokaal gedeeld netwerk](#)

Om de software te installeren

1. Sluit het apparaat via een USB-kabel aan op de computer.
2. Plaats de installatie-cd in het cd-romstation. Dubbelklik op het pictogram van de cd op het bureaublad en dubbelklik op het installatiepictogram. U kunt ook de map Installer op de Starter-cd zoeken.
3. Klik op **Software installeren** en volg de aanwijzingen op het scherm.
4. Deel het apparaat, indien nodig, met andere Macintosh-gebruikers. Zie [Het apparaat delen op een lokaal gedeeld netwerk](#) voor meer informatie.

Het apparaat delen op een lokaal gedeeld netwerk

Wanneer het apparaat rechtstreeks is aangesloten, kunt u het met andere computers delen door middel van een eenvoudig soort netwerk dat een lokaal gedeeld netwerk wordt genoemd. Gebruik deze configuratie uitsluitend voor kleine groepen of bij een beperkt gebruik. De aangesloten computer gaat trager werken als veel gebruikers op het apparaat afdrukken.

Voor het delen van het apparaat in een Macintosh-omgeving is ten minste het volgende vereist:

- De Macintosh-computers moeten in het netwerk communiceren via TCP/IP en moeten een IP-adres hebben. (AppleTalk wordt niet ondersteund.)
- Het gedeelde apparaat moet verbonden zijn met een ingebouwde USB-poort op de Macintosh-hostcomputer.
- Zowel op de Macintosh-hostcomputer als op de Macintosh-clientcomputers die het gedeelde apparaat gebruiken, moet printerdeling zijn ingeschakeld, evenals het printerstuurprogramma of de PPD voor het geïnstalleerde apparaat.

Voor meer informatie over het delen van een USB-apparaat raadpleegt u de ondersteuningsinformatie op de Apple-website (www.apple.com) of de Mac Help op de computer.

Het apparaat delen met computers met Mac OS

1. Schakel het delen van de printer in op alle Macintosh-computers (host en clients) die zijn aangesloten op de printer. Voer, afhankelijk van uw versie van het besturingssysteem, een van de volgende handelingen uit:
 - **Mac OS 10.3:** open **Systeemvoorkeuren**, klik op **Afdrukken & Faxen** en schakel vervolgens het selectievakje naast **Mijn printers met andere computers delen** in.
 - **Mac OS 10.4:** open **Systeemvoorkeuren**, klik op **Afdrukken & Faxen**, klik op het tabblad **Delen**, schakel het selectievakje naast **Deze printers met andere computers delen** in en selecteer vervolgens de te delen printer.
 - **Mac OS 10.5:** open **Systeemvoorkeuren**, klik op **Afdrukken & Faxen**, klik op het tabblad **Delen**, schakel het selectievakje naast **Deze printers met andere computers delen** in en selecteer vervolgens de te delen printer.
2. Om af te drukken van de andere Macintosh-computers op het netwerk (de clients), doet u het volgende:
 - a. Klik op **Bestand** en selecteer vervolgens **Pagina-instellingen** in het document dat u wilt afdrukken.
 - b. In het vervolgmenu naast **Formatteren voor** selecteert u **Gedeelde printers** en vervolgens selecteert u het apparaat.
 - c. Selecteer het **Papierformaat** en klik vervolgens op **OK**.
 - d. Klik in het document op **Bestand** en selecteer vervolgens **Afdrukken**.
 - e. In het vervolgmenu naast **Printer** selecteert u **Gedeelde printers** en vervolgens het apparaat.
 - f. Bepaal eventueel nog andere instellingen en klik vervolgens op **Afdrukken**.

De software verwijderen en opnieuw installeren

U moet de software mogelijk verwijderen en opnieuw installeren als de installatie onvolledig is of als u de USB-kabel op een Windows-computer hebt aangesloten voordat er een bericht werd weergegeven waarin u werd gevraagd om de USB-kabel op de computer aan te sluiten. Verwijder de toepassingsbestanden van het apparaat niet zomaar van de computer. Verwijder deze bestanden op de juiste manier met het hulpprogramma om de installatie te verwijderen dat bij het apparaat is meegeleverd.

Er zijn drie manieren om de software te verwijderen van een Windows-computer en er is één manier om de software te verwijderen van een Macintosh-computer.

De software verwijderen van een Windows-computer, methode 1

1. Koppel het apparaat los van de computer. Sluit het apparaat pas op de computer aan nadat u de software opnieuw hebt geïnstalleerd.
2. Druk op de knop **Aan/uit** om het apparaat uit te schakelen.
3. Klik op de taakbalk van Windows op **Start**, selecteer achtereenvolgens **Programma's** of **Alle programma's**, **HP**, **Officejet J4500 serie** en klik ten slotte op **Verwijderen**.
4. Volg de instructies op het scherm.
5. Als u wordt gevraagd of u gedeelde bestanden wilt verwijderen, klikt u op **Nee**. Andere programma's die deze bestanden gebruiken, kunnen namelijk slecht gaan functioneren als deze bestanden worden verwijderd.
6. Start de computer opnieuw op.
7. Plaats de Starter-cd van het apparaat in het cd-romstation van de computer als u de software opnieuw wilt installeren. Volg de instructies op het scherm. Zie ook [De software installeren voordat u het apparaat verbindt \(aanbevolen werkwijze\)](#).
8. Nadat de software is geïnstalleerd, sluit u het apparaat aan op de computer.
9. Druk op de knop **Aan/uit** om het apparaat in te schakelen.
Nadat u het apparaat hebt aangesloten en ingeschakeld, kan het zijn dat u enkele minuten moet wachten totdat alle Plug and Play-gebeurtenissen zijn voltooid.
10. Volg de instructies op het scherm.

Als de installatie van de software is voltooid, wordt het pictogram **HP Digital Imaging-monitor** in het systeemvak van Windows weergegeven.

De software verwijderen van een Windows-computer, methode 2

 **Opmerking** Gebruik deze methode als **Verwijderen** niet beschikbaar is in het menu Start van Windows.

1. Klik in de taakbalk van Windows op **Start**, selecteer **Instellingen**, klik op **Bedieningspaneel** en vervolgens op **Programma's toevoegen/verwijderen**.
– of –
Klik op **Start**, klik op **Configuratiescherm** en dubbelklik vervolgens op **Programma's en functies**.
2. Selecteer **HP Officejet Pro All-in-One serie** en klik vervolgens op **Wijzigen/verwijderen** of **Verwijderen/Wijzigen**.
Volg de instructies op het scherm.
3. Koppel het apparaat los van de computer.
4. Start de computer opnieuw op.

 **Opmerking** Het is belangrijk dat u het apparaat loskoppelt voordat u de computer opnieuw opstart. Sluit het apparaat pas op de computer aan nadat u de software opnieuw hebt geïnstalleerd.

5. Plaats de Starter-cd van het apparaat in het cd-romstation van uw computer en start vervolgens de installatie opnieuw.
6. Volg de instructies op het scherm en raadpleeg ook [De software installeren voordat u het apparaat verbindt \(aanbevolen werkwijze\)](#).

De software verwijderen van een Windows-computer, methode 3

 **Opmerking** Gebruik deze methode als **Verwijderen** niet beschikbaar is in het menu Start van Windows.

1. Plaats de Starter-cd van het apparaat in het cd-romstation van uw computer en start vervolgens de installatie opnieuw.
2. Koppel het apparaat los van de computer.
3. Selecteer **Verwijderen** en volg de instructies op het scherm.
4. Start de computer opnieuw op.

 **Opmerking** Het is belangrijk dat u het apparaat loskoppelt voordat u de computer opnieuw opstart. Sluit het apparaat pas op de computer aan nadat u de software opnieuw hebt geïnstalleerd.

5. Start de installatie van het apparaat nogmaals.
6. Kies **Installeren**.
7. Volg de instructies op het scherm en raadpleeg ook [De software installeren voordat u het apparaat verbindt \(aanbevolen werkwijze\)](#).

De software verwijderen van een Macintosh-computer

1. Start **HP Apparaatbeheer**.
2. Klik op **Informatie en instellingen**.
3. Selecteer in het vervolgmenu **HP AiO-software verwijderen**.
Volg de instructies op het scherm.
4. Start de computer opnieuw nadat de software is verwijderd.
5. Plaats de Starter-cd van het apparaat in het cd-romstation van de computer als u de software opnieuw wilt installeren.

6. Open de cd-rom op het bureaublad en dubbelklik op **HP All-in-One Installer**.
7. Volg de instructies op het scherm en raadpleeg ook [Om de software te installeren](#).

8 Onderhoud en problemen oplossen

Dit gedeelte bevat de volgende onderwerpen:

- [Werken met inktpatronen](#)
- [Het toestel reinigen](#)
- [Algemene tips en bronnen voor het oplossen van problemen](#)
- [Problemen met het afdrukken oplossen](#)
- [Slechte afdrukkwaliteit en onverwachte afdrukresultaten](#)
- [Problemen met de papierinvoer oplossen](#)
- [Problemen met het kopiëren oplossen](#)
- [Scanproblemen oplossen](#)
- [Faxproblemen oplossen](#)
- [Installatieproblemen oplossen](#)
- [Storingen verhelpen](#)

Werken met inktpatronen

Dit gedeelte bevat de volgende onderwerpen:

- [Ondersteunde inktpatronen](#)
- [Omgaan met de inktpatronen](#)
- [Inktpatronen vervangen](#)
- [Inktpatronen uitlijnen](#)
- [Inktpatronen reinigen](#)
- [De contactpunten van de inktpatroon reinigen](#)
- [Het gedeelte rondom de inktspoeiers reinigen](#)
- [Printerbenodigdheden bewaren](#)

Ondersteunde inktpatronen

De beschikbaarheid van inktpatronen varieert per land/regio. De inktpatronen kunnen ook in verschillende formaten voorkomen.

Het nummer van de inktpatroon is terug te vinden op de volgende plaatsen:

- Op het label van de inktpatroon die u gaat vervangen.
- **Windows:** in de **Werkset** klikt u, als u over tweerichtingscommunicatie beschikt, op het tabblad **Geschatte inktniveaus**, bladert u naar de knop **Cartridgedetails** button en klikt u vervolgens op **Cartridgedetails**.
- **Mac OS:** vanaf het **Hulpprogramma van de HP-printer** klikt u op **Info benodigdheden** in het paneel **Informatie en ondersteuning** en vervolgens op **Informatie detailhandel benodigdheden**.

Omgaan met de inktpatronen

Voordat u een inktpatroon vervangt of reinigt, moet u eerst de namen van de onderdelen kennen en weten hoe u met de inktpatronen moet omgaan.

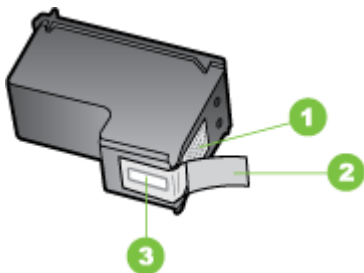

1	Koperkleurige contactpunten
2	Plastic tape met roze treklijpje (moet voorafgaande aan de installatie worden verwijderd)
3	Inktsproeiers onder tape

Houd de inktpatronen vast aan de zwarte plastic zijkant, met het etiket naar boven. Raak de koperkleurige contactpunten en de inktsproeiers niet aan.



 **Opmerking** Hanteer de inktpatronen met zorg. Door patronen te laten vallen of er hard tegenaan te stoten kunnen tijdelijke afdrukproblemen of zelfs permanente schade ontstaan.

Inktpatronen vervangen

Als de inkt bijna op is, volgt u deze instructies.

 **Opmerking** Op het display verschijnt een melding als de inkt in de inktpatroon bijna op is. U kunt de inktniveaus ook controleren vanuit de Werkset van de printer (Windows) of het HP Printerhulpprogramma (Mac OS).

Opmerking Tijdens het afdrukproces wordt de inkt van de printcartridges op verschillende manieren gebruikt, onder meer voor de initialisatieprocedure die het apparaat en de printcartridges voorbereidt op het afdrucken. Na gebruik blijft er ook wat inkt in de printcartridge achter. Zie voor meer informatie www.hp.com/go/Inkusage.

De waarschuwingen en indicatoren voor het inktniveau geven alleen schattingen voor planningsdoelen. Overweeg om een nieuwe patroon aan te schaffen op het moment dat het bericht verschijnt dat de inkt bijna op is, zodat u vertragingen bij het afdrukken voorkomt. U hoeft de inktpatronen pas te vervangen als de afdrukkwaliteit niet meer acceptabel is.

Voor het bestellen van inktpatronen voor uw apparaat, gaat u naar www.hpshopping.com. Selecteer desgevraagd uw land/regio, volg de aanwijzingen om uw product te selecteren en klik vervolgens op een van de koppelingen voor bestellingen op de pagina.

De inktpatronen vervangen

1. Zorg dat het apparaat aanstaat.

△ **Let op** Als de HP All-in-One is uitgeschakeld wanneer u de toegangsklep aan de voorzijde opent om toegang te krijgen tot de de inktpatronen, kunt u de patronen in het apparaat niet vervangen. Als de inktpatronen niet op de goede positie zitten wanneer u de patronen wilt verwijderen, kan het apparaat beschadigd raken.

2. Open de toegangsklep aan de voorzijde.
De wagen met printpatronen beweegt geheel naar de rechterkant van het apparaat.

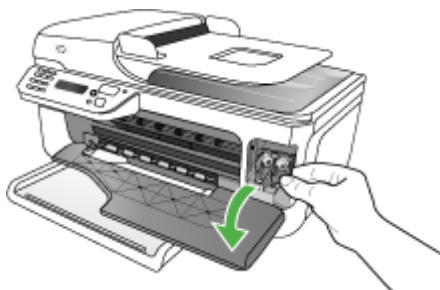

3. Wacht tot de wagen met inktpatronen stilstaat en druk voorzichtig op een inktpatroon om deze te ontgrendelen.
Als u de driekleurenpatroon vervangt, verwijdert u de inktpatroon uit de sleuf aan de linkerkant.

Als u de zwarte of grijze inktpatroon of de fotopatroon vervangt, verwijdert u de inktpatroon uit de sleuf aan de rechterkant.

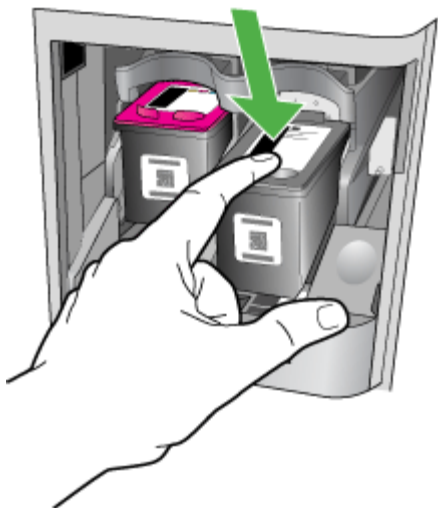

4. Verwijder de inktpatroon uit de sleuf door deze naar u toe te trekken.
5. Als u de zwarte inktpatroon wilt verwijderen om een foto-inktpatroon te installeren, bergt u de zwarte of grijze inktpatronen op in de patroonbeschermer of in een luchtdichte kunststof verpakking.

- Haal de nieuwe inktpatroon uit de verpakking en verwijder voorzichtig de plastic tape door aan het roze treklijpje te trekken. Zorg dat u van de patroon zelf alleen het zwarte plastic aanraakt.

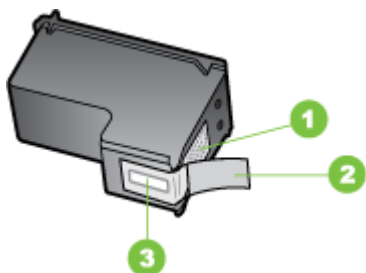

1	Koperkleurige contactpunten
2	Plastic tape met roze treklijpje (moet voorafgaande aan de installatie worden verwijderd)
3	Inktsproeiers onder tape

⚠ **Let op** Raak de koperkleurige contactpunten en de inkt sproeiers niet aan. Bevestig ook geen nieuwe tape op de inktpatronen. Als u dat wel doet, kan dat leiden tot verstoppingen, problemen met de inkt en slechte elektrische verbindingen.



- Houd de inktpatroon met het HP-logo naar boven en plaats de nieuwe inktpatroon in de lege patroonsleuf. Druk de inktpatroon stevig in de sleuf totdat deze vast klikt. Als u een driekleurenpatroon installeert, schuift u deze in de linkersleuf. Als u een zwarte of grijze patroon of een fotopatroon installeert, schuift u deze in de rechtersleuf.

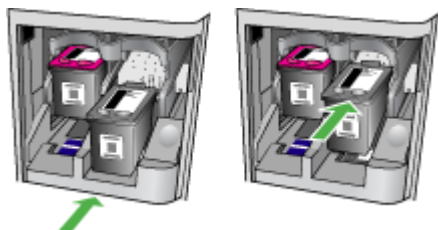

8. Sluit de toegangsklep aan de voorzijde.
Wanneer u een nieuwe inktpatroon hebt geplaatst, drukt het apparaat een pagina voor het uitlijnproces af.
9. Zorg dat er gewoon wit papier in de invoerlade is geplaatst en druk op **OK** als u daarom wordt gevraagd.
10. Laad de uitlijningspagina voor de patroon met de bedrukte zijde naar beneden op de glasplaat van de scanner in de rechterbenedenhoek met de bovenkant van de pagina aan de rechterzijde, en druk op **OK**. Zie [Een origineel op de glasplaat leggen](#) voor meer informatie.
De HP All-in-One lijnt de inktpatronen uit. U kunt de uitlijningspagina opnieuw gebruiken of bij het oud papier doen.

Inktpatronen uitlijnen

Telkens wanneer u een patroon installeert of vervangt, verschijnt op het bedieningspaneel van de HP All-in-One een bericht waarin u wordt gevraagd de inktpatronen uit te lijnen. Ook kunt u op elk gewenst moment de inktpatronen uitlijnen vanaf het bedieningspaneel van het paneel of via de software die u met het apparaat hebt geïnstalleerd. Als u de inktpatronen uitlijnt, weet u zeker dat de afdrukkwaliteit optimaal is.

 **Opmerking** Als u een inktpatroon die u eerder hebt verwijderd, opnieuw installeert, zal het apparaat geen bericht weergeven over het uitlijnen van de inktpatroon. Het apparaat onthoudt de uitlijningswaarden voor die inktpatroon, zodat u de inktpatronen niet opnieuw hoeft uit te lijnen.

Inktpatronen uitlijnen via het bedieningspaneel van het apparaat als hierover een bericht wordt weergegeven

1. Zorg ervoor dat ongebruikt, gewoon wit papier van Letter- of A4-formaat in de invoerlade is geplaatst en druk op **OK**.

 **Opmerking** Als er gekleurd papier in de invoerlade zit tijdens het uitlijnen van de inktpatronen, mislukt het uitlijnen. Plaats ongebruikt, wit standaardpapier in de invoerlade en probeer opnieuw uit te lijnen.

Als het uitlijnen weer mislukt, kan het zijn dat de sensor of de inktpatroon defect is. Neem contact op met HP-ondersteuning. Ga naar www.hp.com/support. Kies desgevraagd uw land/regio en klik op **Contact HP** (Neem contact op met HP-ondersteuning) als u contact wilt opnemen met de technische ondersteuning.

De HP All-in-One drukt een uitlijningspagina af.

2. Laad de uitlijningspagina voor de patroon met de bedrukte zijde naar beneden op de glasplaat van de scanner in de rechterbenedenhoek met de bovenkant van de pagina aan de rechterzijde, en druk op **OK**. Zie [Een origineel op de glasplaat leggen](#) voor meer informatie.
De HP All-in-One lijnt de inktpatronen uit. U kunt de uitlijningspagina opnieuw gebruiken of bij het oud papier doen.

Printpatronen op elk moment vanaf het bedieningspaneel van het apparaat uitlijnen

1. Plaats ongebruikt, wit standaardpapier van A4-, Letter- of Legal-formaat in de invoerlade.



Opmerking Als er gekleurd papier in de invoerlade zit tijdens het uitlijnen van de inktpatronen, mislukt het uitlijnen. Plaats ongebruikt, wit standaardpapier in de invoerlade en probeer opnieuw uit te lijnen.

Als het uitlijnen weer mislukt, kan het zijn dat de sensor of de inktpatroon defect is. Neem contact op met HP-ondersteuning. Ga naar www.hp.com/support. Kies desgevraagd uw land/regio en klik op **Contact HP** (Neem contact op met HP-ondersteuning) als u contact wilt opnemen met de technische ondersteuning.

2. Druk op **Installatie**.
3. Selecteer **Tools** en daarna **Cartridge uitlijnen**.
De HP All-in-One drukt een uitlijningspagina af.
4. Laad de uitlijningspagina voor de patroon met de bedrukte zijde naar beneden op de glasplaat van de scanner in de rechterbenedenhoek met de bovenkant van de pagina aan de rechterzijde, en druk op **OK**. Zie [Een origineel op de glasplaat leggen](#) voor meer informatie.
De HP All-in-One lijnt de inktpatronen uit. U kunt de uitlijningspagina opnieuw gebruiken of bij het oud papier doen.

De inktpatronen uitlijnen in de HP Photosmart-software (Windows)

1. Plaats ongebruikt, wit standaardpapier van A4-, Letter- of Legal-formaat in de invoerlade.
2. Klik in de HP Solution Center op **Instellingen**, wijs **Afdrukinstellingen** aan en klik vervolgens op **Printer Toolbox**.



Opmerking U kunt **Printer Werkset** ook openen vanuit het dialoogvenster **Afdrukeigenschappen**. Klik in het dialoogvenster **Afdrukeigenschappen** op het tabblad **Services** en klik vervolgens op **Dit apparaat heeft onderhoud nodig**.

De functie **Printer Werkset** wordt weergegeven.

3. Klik op het tabblad **Apparaatservice**.
4. Klik op **Inktpatronen uitlijnen**.
De HP All-in-One drukt een uitlijningspagina af.
5. Laad de uitlijningspagina voor de patroon met de bedrukte zijde naar beneden op de glasplaat van de scanner in de rechterbenedenhoek met de bovenkant van de pagina aan de rechterzijde, en druk op **OK**. Zie [Een origineel op de glasplaat leggen](#) voor meer informatie.
De HP All-in-One lijnt de inktpatronen uit. U kunt de uitlijningspagina opnieuw gebruiken of bij het oud papier doen.

Inktpatronen uitlijnen vanuit de HP Photosmart Studio-software (Mac OS)

1. Plaats ongebruikt, wit standaardpapier van A4-, Letter- of Legal-formaat in de invoerlade.
2. **HP Printerhulpprogramma (Mac OS):** Open het HP Printerhulpprogramma. Ga voor meer informatie naar [HP Printerhulpprogramma \(Mac OS\)](#). Klik op **Uitlijnen** en volg de aanwijzingen op het scherm.
De HP All-in-One drukt een uitlijningspagina af.
3. Laad de uitlijningspagina voor de patroon met de bedrukte zijde naar beneden op de glasplaat van de scanner in de rechterbenedenhoek met de bovenkant van de pagina aan de rechterzijde, en druk op **OK**. Zie [Een origineel op de glasplaat leggen](#) voor meer informatie.
De HP All-in-One lijnt de inktpatronen uit. U kunt de uitlijningspagina opnieuw gebruiken of bij het oud papier doen.

Inktpatronen reinigen

Gebruik deze functie als er witte lijnen door een van de gekleurde lijnen lopen of als een kleur troebel is. Reinig inktpatronen niet onnodig omdat u daarmee inkt verspilt en de levensduur van de inksproeiers verkort.

De inktpatronen reinigen vanaf het bedieningspaneel van het apparaat

1. Plaats ongebruikt, wit standaardpapier van A4-, Letter- of Legal-formaat in de invoerlade.
2. Druk op **Installatie**.
3. Selecteer **Tools** en daarna **Cartridge reinigen**.
Het apparaat drukt een pagina af die u opnieuw kunt gebruiken of kunt weggoien. Als na het schoonmaken de kopieer- of afdrukkwaliteit nog steeds onvoldoende is, maakt u de contactpunten van de inktpatroon schoon voordat u de betreffende inktpatroon terugplaatst.

De inktpatronen reinigen in de HP Photosmart-software

1. Plaats ongebruikt, wit standaardpapier van A4-, Letter- of Legal-formaat in de invoerlade.
2. Klik in de HP Solution Center op **Instellingen**, wijs **Afdrukeinstellingen** aan en klik vervolgens op **Printer Werkset**.



Opmerking U kunt **Printer Werkset** ook openen vanuit het dialoogvenster **Afdrukeigenschappen**. Klik in het dialoogvenster **Afdrukeigenschappen** op het tabblad **Services** en klik vervolgens op **Dit apparaat heeft onderhoud nodig**.

De functie **Printer Werkset** wordt weergegeven.

3. Klik op het tabblad **Apparaatservice**.

4. Klik op **Inkpatronen reinigen**.
5. Volg de aanwijzingen totdat u tevreden bent met de kwaliteit van de afdrukken en klik vervolgens op **Gereed**.

Als na het schoonmaken de kopieer- of afdrukkwaliteit nog steeds onvoldoende is, maakt u de contactpunten van de inktpatroon schoon voordat u de betreffende inktpatroon terugplaatst.

HP Printerhulpprogramma (Mac OS)

1. Open het HP Printerprogramma. Ga voor meer informatie naar [HP Printerhulpprogramma \(Mac OS\)](#).
2. Klik op **Reinigen** en volg de aanwijzingen op het scherm.

De contactpunten van de inktpatroon reinigen

Maak de contactpunten van een inktpatroon alleen schoon als er herhaaldelijk meldingen op het display verschijnen waarin u wordt gevraagd een patroon te controleren, terwijl u de inktpatronen al hebt gereinigd of uitgelijnd.

Voordat u de contactpunten van een inktpatroon reinigt, neemt u de inktpatroon uit het apparaat en controleert u of contactpunten vrij zijn. Vervolgens plaatst u de inktpatroon opnieuw in het apparaat. Als u nog steeds meldingen krijgt dat u de inktpatronen moet controleren, reinigt u de contactpunten van de inktpatroon.

Zorg dat u het volgende bij de hand hebt:

- Schuimrubberen veegstokjes, pluisvrije doek of ander zacht materiaal dat niet loslaat of vezels achterlaat.

 **Tip** Koffiefilterzakjes zijn pluisvrij en prima geschikt voor het reinigen van inktpatronen.

- Gedistilleerd water, gefilterd water of bronwater (water uit de kraan kan deeltjes bevatten waardoor de inktpatronen kunnen worden beschadigd).

 **Let op** Gebruik **geen** metaalpoetsmiddelen of alcohol om de contactpunten van inktpatronen te reinigen. Hierdoor kan de inktpatroon of de HP All-in-One beschadigd raken.

De contactpunten van de inktpatroon reinigen

1. Zet het apparaat aan en open de klep voor de inktpatroon.
De wagen met printcartridges beweegt geheel naar de rechterkant van het apparaat.
2. Wacht tot de wagen met printcartridges stilstaat en koppel vervolgens de stekker los van de achterkant van het apparaat.

 **Opmerking** De datum en tijd zijn mogelijk gewist, afhankelijk van hoe lang de HP All-in-One geen stroom heeft ontvangen. Als u de stekker weer aansluit, moet u de datum en de tijd wellicht opnieuw instellen.

3. Druk voorzichtig op de inktpatroon om deze te ontgrendelen en trek de patroon naar u toe uit de houder.
4. Controleer de contactpunten van de printpatronen op aangekoekte inkt en vuil.

5. Dompel een schoon schuimrubberen veegstokje of pluïsvrij doekje in het gedistilleerde water en knijp het overtollige vocht eruit.
6. Houd de inktpatroon vast aan de zijkant.
7. Reinig alleen de koperkleurige contactpunten. Laat de inktpatronen circa tien minuten drogen.

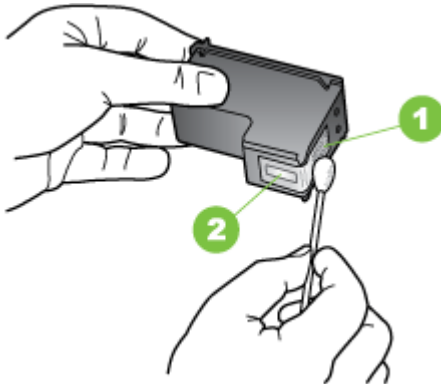

1	Koperkleurige contactpunten
2	Inktsproeiers (niet schoonmaken)

8. Schuif de inktpatroon weer in de sleuf. Duw de inktpatroon voorzichtig naar voren totdat deze op zijn plaats klikt.
9. Herhaal indien nodig deze procedure voor de andere inktpatroon.
10. Sluit voorzichtig de klep van de inktpatronen en sluit het netsnoer aan op de achterkant van het apparaat.

Het gedeelte rondom de inksproeiers reinigen

Als het apparaat in een stoffige omgeving wordt gebruikt, kan er zich binnen in het apparaat een kleine hoeveelheid vuil ophopen. Dit vuil kan bestaan uit stof, haar en vezels van tapijten en kleren. Als er vuil op de inktpatronen komt, kan dit inktstrepen en -vlekken op afgedrukte pagina's veroorzaken. Het strepen van inkt kan worden gecorrigeerd door het gedeelte rond de inksproeiers op de hier beschreven manier te reinigen.

 **Opmerking** Reinig het gebied rond de inksproeiers alleen als de inkt in uw afdrukken er streperig en vlekkerig blijft uitzien terwijl u de inktpatronen al hebt gereinigd met behulp van het bedieningspaneel van het apparaat of met de software die u bij de HP All-in-One hebt geïnstalleerd.

Zorg dat u het volgende bij de hand hebt:

- Schuimrubberen veegstokjes, pluisvrije doek of ander zacht materiaal dat niet loslaat of vezels achterlaat.

 **Tip** Koffiefilterzakjes zijn pluisvrij en prima geschikt voor het reinigen van inktpatronen.

- Gedistilleerd water, gefilterd water of bronwater (water uit de kraan kan deeltjes bevatten waardoor de inktpatronen kunnen worden beschadigd).

 **Let op** Raak de koperkleurige contactpunten en de inktspoeiers niet aan. Als u deze delen aanraakt kan dit leiden tot verstoppingen, inktfouten en slechte elektronische verbindingen.

Het gedeelte rondom de inktspoeiers reinigen

1. Zet het apparaat aan en open de klep voor de inktpatroon.
De wagen met printcartridges beweegt geheel naar de rechterkant van het apparaat.
2. Wacht tot de wagen met printcartridges stilstaat en koppel vervolgens de stekker los van de achterkant van het apparaat.

 **Opmerking** De datum en tijd zijn mogelijk gewist, afhankelijk van hoe lang de HP All-in-One geen stroom heeft ontvangen. Als u de stekker weer aansluit, moet u de datum en de tijd wellicht opnieuw instellen.

3. Druk voorzichtig op de inktpatroon om deze te ontgrendelen en trek de patroon naar u toe uit de houder.

 **Opmerking** Verwijder niet beide inktpatronen tegelijk. Verwijder en reinig de inktpatronen een voor een. Laat een inktpatroon niet langer dan een half uur buiten het apparaat liggen.

4. Plaats de inktpatroon op een vel papier met de inktspoeiers naar boven.
5. Bevochtig een schuimrubberen veegstokje met gedistilleerd water.

6. Reinig de voorkant en de randen van het gedeelte rondom de inktspoeiers met het stokje, zoals hieronder wordt weergegeven.

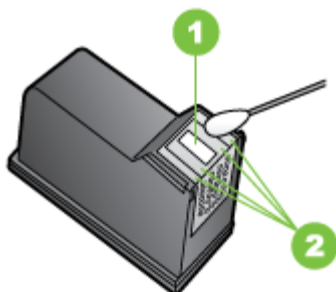

1	Inktspoeierplaat (niet schoonmaken)
2	Voorkant en randen van gedeelte met inktspoeiers

△ **Let op** Maak de inktspoeierplaat **niet** schoon.

7. Schuif de inktpatroon weer in de sleuf. Duw de inktpatroon voorzichtig naar voren totdat deze op zijn plaats klikt.
8. Herhaal indien nodig deze procedure voor de andere inktpatroon.
9. Sluit voorzichtig de klep van de inktpatronen en sluit het netsnoer aan op de achterkant van het apparaat.

Printerbenodigdheden bewaren

De inktpatroonbeschermer is ontworpen om een patroon veilig te bewaren en om uitdroging te voorkomen wanneer de patroon niet wordt gebruikt. Wanneer u een inktpatroon uit de printer verwijdert met de bedoeling om deze later weer te gebruiken, bewaart u de patroon in de beschermer. Bewaar de zwarte inktpatroon bijvoorbeeld in een beschermer als u deze verwijdert zodat u hoogwaardige foto's kunt afdrukken met de foto- en driekleurenpatronen.

 **Opmerking** Als u geen patroonbeschermer heeft, kunt u er een bestellen bij HP Klantenondersteuning. Zie [Ondersteuning en garantie](#) voor meer informatie. U kunt ook een luchtdichte container, zoals een plastic bakje, gebruiken. Zorg ervoor dat de sproeiers niets raken als u de patroon bewaart.

Een patroon in de beschermer plaatsen

- ▲ Schuif de inktpatroon onder een kleine hoek in de beschermer en klik deze vervolgens stevig vast.

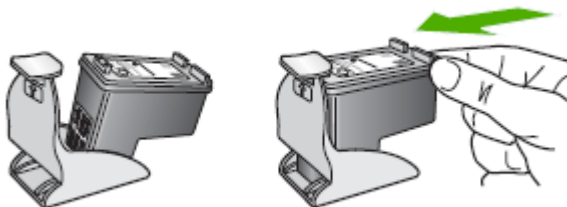

De inktpatroon uit de beschermer halen

- ▲ Druk de bovenkant van de beschermer naar beneden en naar achteren zodat de inktpatroon wordt ontgrendeld. Schuif vervolgens de patroon voorzichtig uit de beschermer.

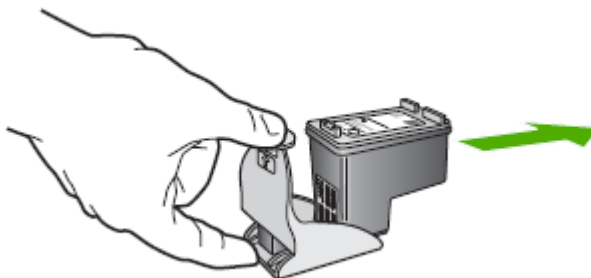

Het toestel reinigen

Aan de hand van de instructies in dit gedeelte kunt u ervoor zorgen dat het apparaat optimaal blijft functioneren. Voer de volgende onderhoudsprocedures uit voor zover dit nodig is.

Stof of vuil op de glasplaat van de scanner, op de binnenkant van de scannerklep of het scannerkader kunnen de werking van het apparaat vertragen en een negatieve invloed hebben op speciale functies, zoals het aanpassen van kopieën aan een bepaald paginaformaat.

- [De glasplaat van de scanner reinigen](#)
- [De buitenkant reinigen](#)
- [De automatische documentinvoer reinigen](#)

De glasplaat van de scanner reinigen

De glasplaat van de scanner reinigen

1. Schakel het apparaat uit.
2. Til de scannerklep op.
3. Reinig het glas met een zachte, pluisvrije doek waarop een zacht glasreinigingsmiddel is gespreeid. Droog het glas met een droge, zachte en pluisvrije doek.



△ **Let op** De glasplaat van de scanner alleen reinigen met een glasreinigingsmiddel. Vermijd het gebruik van reinigingsmiddelen met schuurmiddelen, aceton, benzeen of tetrachloorkoolstof op het glas. Die kunnen de glasplaat beschadigen. Vermijd isopropylalcohol want dat kan strepen achterlaten op de glasplaat.

Let op Het glasreinigingsmiddel niet rechtstreeks aanbrengen op de glasplaat. Als teveel glasreinigingsmiddel wordt aangebracht, kan dit onder de glasplaat lekken en de scanner beschadigen.

4. Sluit de scannerklep en zet het apparaat aan.

De buitenkant reinigen

 **Opmerking** Zet het apparaat af en haal het netsnoer uit het stopcontact voordat u het gaat reinigen.

Gebruik een zachte, vochtige, pluisvrije doek om stof, vegen en vlekken van de behuizing te verwijderen. De buitenkant van het apparaat hoeft niet te worden gereinigd. Houd vloeistoffen uit de buurt van de binnenzijde en het bedieningspaneel van het apparaat.

De automatische documentinvoer reinigen

Als de automatische documentinvoer meerdere pagina's tegelijk ontvangt of als deze geen gewoon papier ontvangt, kunt u de rollen en het scheidingsmechanisme reinigen. Til de klep van de automatische documentinvoer op om bij de papierdoorvoer te kunnen, reinig de rollen of het scheidingsmechanisme en sluit de klep.

Als gescande documenten of faxen strepen of stof bevatten, reinigt u de plastic strip in de ADF.

De rollers of het scheidingskussen reinigen

1. Verwijder eventuele originelen uit de documentlader.
2. Til de klep van de automatische documentinvoer op (1). Hierdoor kunt u eenvoudig bij de rollen (2) en het scheidingsmechanisme (3) komen, zoals hieronder wordt weergegeven.

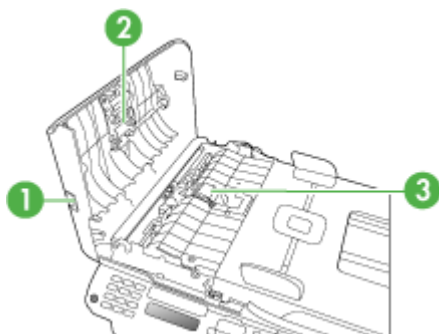

1	Klep van de automatische documentinvoer
2	Rollen
3	Scheidingskussen

3. Bevochtig een schone pluisvrije doek met gedestilleerd water en wring de overtollige vloeistof uit de doek.
4. Gebruik de bevochtigde doek om de rollers of het scheidingskussen te reinigen.

 **Opmerking** Als het niet lukt om de aanslag te verwijderen met behulp van gedestilleerd water kunt u eventueel isopropylalcohol gebruiken.

5. Sluit het deksel van de automatische documentinvoer.

De plastic strip in de automatische documentinvoer reinigen

1. Zet het apparaat uit en haal de stekker uit het stopcontact.

 **Opmerking** De datum en tijd zijn mogelijk gewist, afhankelijk van hoe lang het apparaat zonder stroom heeft gezeten. Als u de stekker weer aansluit, moet u de datum en de tijd wellicht opnieuw instellen.

2. Til de klep van de automatische documentinvoer op tot deze stopt, en maak de klep voorzichtig open om deze te ontgrendelen.

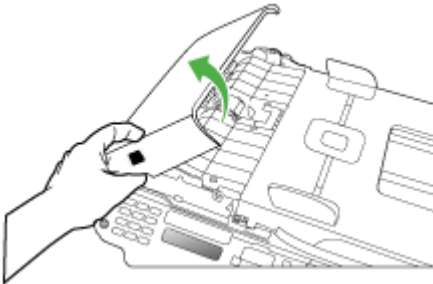

3. Til de klep van de automatische documentinvoer verder op tot in verticale positie.

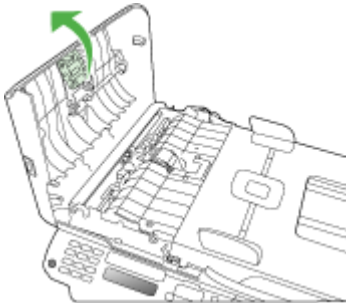

4. Trek het mechanisme van de automatische documentinvoer omhoog.

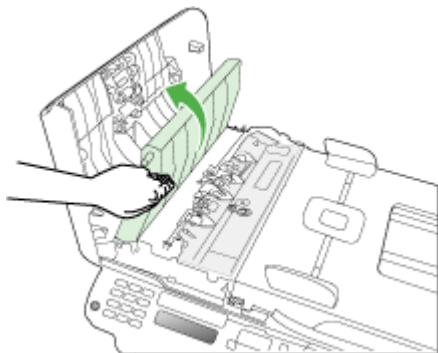

5. Reinig de plastic strip met een zachte doek of spons, die u vochtig hebt gemaakt met een niet-schurend glasschoonmaakmiddel.

△ **Let op** Gebruik geen schuurmiddelen, aceton, benzeen of tetrachloormethaan op de plastic strip. Deze kan hierdoor worden beschadigd. Giet of spuit geen vloeistof rechtstreeks op de plastic strip. Deze kan onder de glasplaat lopen en het apparaat beschadigen.

6. Plaats de plastic strip en haak de openingen in de plastic strip over de tabs. Laat het mechanisme van de automatische documentinvoer voorzichtig zakken om te voorkomen dat de plastic strip losraakt, en sluit de klep van de automatische documentinvoer.
7. Steek de stekker in het stopcontact en schakel het apparaat in.

 **Opmerking** Als er nog steeds strepen of stof op scans voorkomen nadat u de plastic strip hebt schoongemaakt, moet u misschien een nieuwe plastic strip bestellen. Zie [Ondersteuning en garantie](#) voor meer informatie.

Algemene tips en bronnen voor het oplossen van problemen

Probeer het volgende als u een probleem met afdrukken wilt oplossen.

- Zie [Papierstoringen verhelpen](#) voor papierstoringen.
- Zie [Problemen met de papierinvoer oplossen](#) voor informatie over papierinvoerproblemen, zoals een scheve of foutieve papierinvoer.
- Aan/uit-lampje brandt en knippert niet. Wanneer het apparaat voor de eerste keer wordt ingeschakeld, duurt het ongeveer 12 minuten om te initialiseren nadat de inktpatronen zijn geïnstalleerd.
- Zorg dat de voedingskabel en andere kabels functioneren en goed op het apparaat zijn aangesloten. Zorg dat het apparaat goed is verbonden met een werkend stopcontact en is ingeschakeld. Zie [Elektrische specificaties](#) voor spanningsvereisten.

- Afdruk materiaal moet goed in de invoerlade zijn geplaatst en niet in het apparaat zijn vastgelopen.
- Alle verpakkingstape en -materialen moeten zijn verwijderd.
- Het apparaat is ingesteld als de huidige printer of standaardprinter. Windows-gebruikers kunnen het apparaat als standaardprinter instellen in de map Printers. Mac-gebruikers kunnen de printer in het gedeelte Printers en Faxen van Systeemvoorkeuren instellen als standaardprinter. Raadpleeg de documentatie van uw computer voor meer informatie.
- Zorg dat **Afdrukken onderbreken** niet is geselecteerd als u een computer met Windows gebruikt.
- Zorg dat er niet te veel programma's actief zijn wanneer u een taak uitvoert. Sluit de programma's die u niet gebruikt of start de computer opnieuw op voordat u de taak opnieuw afdrukt.

Onderwerpen over het oplossen van problemen

- [Problemen met het afdrukken oplossen](#)
- [Slechte afdrukkwaliteit en onverwachte afdrukresultaten](#)
- [Problemen met de papierinvoer oplossen](#)
- [Problemen met het kopiëren oplossen](#)
- [Scanproblemen oplossen](#)
- [Faxproblemen oplossen](#)
- [Installatieproblemen oplossen](#)

Problemen met het afdrukken oplossen

Dit gedeelte bevat de volgende onderwerpen:

- [Het apparaat wordt onverwacht uitgeschakeld](#)
- [Op het bedieningspaneel verschijnt een foutmelding](#)
- [Het apparaat reageert niet \(drukt niet af\)](#)
- [Het afdrukken duurt lang](#)
- [Er wordt een blanco of deels bedrukte pagina afgedrukt](#)
- [De afdruk is niet correct of er ontbreken gedeeltes](#)
- [Tekst of afbeeldingen zijn verkeerd geplaatst](#)
- [Het apparaat drukt een half blad en werpt het papier dan uit](#)

Het apparaat wordt onverwacht uitgeschakeld

Controleer de netvoeding en aansluiting van het netsnoer

Controleer of het apparaat goed is verbonden met een werkend stopcontact. Zie [Elektrische specificaties](#) voor spanningsvereisten.

Op het bedieningspaneel verschijnt een foutmelding

Er is een fout opgetreden die niet kan worden hersteld

Koppel alle kabels los (zoals het netsnoer en de USB-kabel), wacht ongeveer 20 seconden en verbind de kabels opnieuw. Bezoek de website van HP (www.hp.com/support) als het probleem aanhoudt. Daar vindt u de laatste informatie over het oplossen van problemen en de laatste productfixes en -updates.

Het apparaat reageert niet (drukt niet af)

Er zitten printtaken vast in de afdrukwachtrij

Open de afdrukwachtrij, annuleer alle documenten, en start vervolgens de computer opnieuw op. Probeer te printen nadat de computer opnieuw is opgestart. Zie het Help-systeem voor het besturingssysteem voor meer informatie.

Controleer de apparaatinstellingen

Raadpleeg [Algemene tips en bronnen voor het oplossen van problemen](#) voor meer informatie.

Controleer de installatie van de software van het apparaat

Als het apparaat tijdens het afdrukken wordt uitgeschakeld, moet er een waarschuwingsbericht op het scherm verschijnen. Gebeurt dit niet, dan is de software van het apparaat wellicht niet goed geïnstalleerd. Om dit op te lossen verwijdert u de software van uw computer en installeert u deze vervolgens opnieuw. Raadpleeg [De software verwijderen en opnieuw installeren](#) voor meer informatie.

Controleer de kabelaansluitingen

- Controleer of beide uiteinden van de netwerk-/USB-kabel goed zijn aangesloten.
- Als het apparaat is aangesloten op een netwerk, doet u het volgende:
 - Controleer of het verbindingslampje aan de achterzijde van het apparaat brandt.
 - Controleer of u niet een telefoonsnoer hebt gebruikt om het apparaat te verbinden.

Controleer individuele firewallsoftware die op de computer is geïnstalleerd

De persoonlijke firewall is een beveiligingsprogramma dat de computer beschermt tegen indringers. De firewall kan echter ook de communicatie tussen de computer en het apparaat blokkeren. Als u een communicatieprobleem met het apparaat hebt, kunt u proberen de firewall tijdelijk uit te schakelen. Als het probleem zich blijft voordoen, is de firewall niet de oorzaak van het communicatieprobleem. Schakel de firewall dan weer in.

Het afdrukken duurt lang

Controleer de systeemconfiguratie en de hulpmiddelen

Controleer of de computer voldoet aan de minimale systeemvereisten voor het apparaat. Raadpleeg [Systeemvereisten](#) voor meer informatie.

Controleer de instellingen van software van het apparaat

De afdruksnelheid is langzamer wanneer **Beste** of **Maximale dpi** is geselecteerd als afdrukkwaliteit. Verhoog de afdruksnelheid door andere afdrukinstellingen te selecteren in de apparaatdriver. Raadpleeg [Afdrukinstellingen](#) voor meer informatie.

Er wordt een blanco of deels bedrukte pagina afgedrukt

De inktpatroon reinigen

Voer de reinigingsprocedure voor de inktpatronen volledig uit. Zie [Inktpatronen reinigen](#) voor meer informatie.

Controleer de materiaalinstellingen

- Controleer of u in het printerstuurprogramma de juiste instellingen voor afdrukkwaliteit hebt geselecteerd voor het afdruk materiaal in de lades.
- Controleer of de paginabreedte in het printerstuurprogramma overeenkomt met de breedte van het afdruk materiaal in de lade.

Er wordt meer dan een pagina genomen

Zie [Problemen met de papierinvoer oplossen](#) voor meer informatie over het oplossen van problemen met de papiertoevoer.

Het bestand bevat een blanco pagina

Controleer het bestand om na te gaan of het geen blanco pagina bevat.

De afdruk is niet correct of er ontbreken gedeeltes

Controleer de marge-instellingen

Zorg dat de marge-instellingen van het document niet buiten het afdrukgebied van uw apparaat liggen. Raadpleeg [Minimummarges instellen](#) voor meer informatie.

Controleer de kleurinstellingen

Controleer of **Afdrukken in grijschaal** is geselecteerd in de printerdriver.

Controleer de locatie van het apparaat en de lengte van de USB-kabel

Sterke elektromagnetische velden (bijvoorbeeld gegenereerd door USB-kabels) kunnen afdrucken soms licht vertekenen. Plaats het apparaat verder weg van de bron van de elektromagnetische velden. Het is bovendien raadzaam een USB-kabel met een lengte van minder dan drie meter te gebruiken om de effecten van deze elektromagnetische velden te minimaliseren.

Controleer de inktpatronen

Controleer of de juiste inktpatronen zijn geplaatst en of de patronen niet bijna leeg zijn. Zie [Het apparaat beheren](#) en [Werken met inktpatronen](#) voor meer informatie.

Tekst of afbeeldingen zijn verkeerd geplaatst

Controleer de manier waarop het papier is geplaatst

Controleer of de breedte- en lengtegeleiders goed tegen de raden van het afdrukmetaal zijn geschoven en dat niet te veel afdrukmetaal in de lade is geplaatst. Ga voor meer informatie naar [Afdrukmetaal plaatsen](#).

Controleer het papierformaat

- De inhoud van een pagina kan worden afgebroken als het formaat van het document groter is dan het gebruikte papier.
- Controleer of het geselecteerde materiaalformaat in de printerdriver overeenkomt met het formaat van het afdrukmetaal in de lade.

Controleer de marge-instellingen

Als delen van tekst of afbeeldingen aan de randen van de pagina zijn wegge gevallen, controleer dan of de marges van het document niet buiten het afdrukgebied van het apparaat vallen. Raadpleeg [Minimummarges instellen](#) voor meer informatie.

Controleer de instelling van de paginaoriëntatie

Controleer of het geselecteerde papierformaat en de paginaoriëntatie in het softwareprogramma overeenkomen met de instellingen in de printerdriver. Raadpleeg [Afdrukinstellingen](#) voor meer informatie.

Controleer de locatie van het apparaat en de lengte van de USB-kabel

Sterke elektromagnetische velden (bijvoorbeeld gegenereerd door USB-kabels) kunnen afdrucken soms licht vertekenen. Plaats het apparaat verder weg van de bron van de elektromagnetische velden. Het is bovendien raadzaam een USB-kabel met een lengte van minder dan drie meter te gebruiken om de effecten van deze elektromagnetische velden te minimaliseren.

Als de bovenstaande oplossingen niet werken, worden de afdrukinstellingen mogelijk niet goed geïnterpreteerd door de toepassing. Lees de printerinformatie voor bekende softwareproblemen, raadpleeg de documentatie bij de toepassing of neem contact op met de softwarefabrikant.

Het apparaat drukt een half blad en werpt het papier dan uit

Controleer de inktpatronen

Controleer of de juiste inktpatronen zijn geplaatst en of de patronen niet bijna leeg zijn. Zie [Het apparaat beheren](#) en [Werken met inktpatronen](#) voor meer informatie. HP kan de kwaliteit van inktpatronen die niet van HP zijn niet garanderen.

Slechte afdrukkwaliteit en onverwachte afdrukresultaten

Dit gedeelte bevat de volgende onderwerpen:

- [Algemene problemen met afdrucken van slechte kwaliteit](#)
- [Er worden vreemde tekens afgedrukt](#)

- [De inkt wordt uitgesmeerd](#)
- [De inkt vult de tekst of afbeeldingen niet volledig](#)
- [De afdruk is vaag of de kleuren zijn dof](#)
- [Kleuren worden in zwart-wit afgedrukt](#)
- [De verkeerde kleuren worden afgedrukt](#)
- [De kleuren op de afdruk lopen door elkaar](#)
- [De kleuren zijn niet goed uitgelijnd](#)
- [Lijnen of punten ontbreken in de tekst of afbeeldingen](#)

Algemene problemen met afdrukken van slechte kwaliteit

Controleer de inktpatronen

Controleer of de juiste inktpatronen zijn geplaatst en of de patronen niet bijna leeg zijn. Zie [Het apparaat beheren](#) en [Werken met inktpatronen](#) voor meer informatie. HP kan de kwaliteit van inktpatronen die niet van HP zijn niet garanderen.

Controleer de papierkwaliteit

Het papier is mogelijk te vochtig of te ruw. Controleer of het papier voldoet aan de HP-specificaties en probeer opnieuw af te drukken. Raadpleeg [Informatie over de specificaties van ondersteund afdruk materiaal](#) voor meer informatie.

Controleer de papiersoort in het apparaat

Controleer of de lade geschikt is voor de geladen papiersoort. Raadpleeg [Informatie over de specificaties van ondersteund afdruk materiaal](#) voor meer informatie.

Controleer de locatie van het apparaat en de lengte van de USB-kabel

Sterke elektromagnetische velden (bijvoorbeeld gegenereerd door USB-kabels) kunnen afdrukken soms licht vertekenen. Plaats het apparaat verder weg van de bron van de elektromagnetische velden. Het is bovendien raadzaam een USB-kabel met een lengte van minder dan drie meter te gebruiken om de effecten van deze elektromagnetische velden te minimaliseren.

De inktpatronen uitlijnen

Lijn de inktpatronen uit. Zie [Inktpatronen uitlijnen](#) voor meer informatie.

De inktpatroon reinigen

Misschien moeten de inktpatronen worden gereinigd. Ga voor meer informatie naar [Inktpatronen reinigen](#).

Er worden vreemde tekens afgedrukt

Wanneer het afdrukken van een taak wordt onderbroken, herkent het apparaat mogelijk de rest van de taak niet.

Annuleer de huidige afdrukaak en wacht totdat het apparaat opnieuw gereed is om af te drukken. Wanneer het apparaat niet aangeeft dat deze gereed is om af te drukken, annuleert u alle afdrukupdrachten en wacht u opnieuw. Wanneer het apparaat gereed

is, verzendt u de afdraktaak opnieuw. Als op het beeldscherm een dialoogvenster verschijnt met de vraag of u nogmaals wilt afdrucken, klikt u op **Annuleren**.

Controleer de kabelaansluitingen

Als het apparaat en de computer zijn aangesloten met een USB-kabel, kan het probleem worden veroorzaakt door een slechte kabelverbinding.

Controleer of beide uiteinden van de kabel goed zijn aangesloten. Als het probleem zich herhaalt, schakelt u het apparaat uit, verwijdt u de kabel van het apparaat, schakelt u het apparaat weer in zonder kabel en verwijdt u eventuele resterende taken. Wanneer het Aan/Uit-lampje brandt en niet knippert, sluit u de kabel opnieuw aan.

Controleer het documentbestand

Het bestand is mogelijk beschadigd. Als u wel andere documenten vanuit dezelfde toepassing kunt afdrucken, probeer dan een eventuele reservekopie van het document af te drukken.

De inktpatronen uitlijnen

Lijn de inktpatronen uit. Zie [Inktpatronen uitlijnen](#) voor meer informatie.

De inkt wordt uitgesmeerd

Controleer de afdrukinstellingen

- Laat documenten waarvoor veel inkt is gebruikt wat langer drogen dan normaal. Dit is met name van belang voor transparanten. Selecteer in het printerstuurprogramma de afdrukkwaliteit **Beste**. Verleng ook de droogtijd voor de inkt en verlaag de inktverzadiging met het inktvolume. U vindt deze instellingen bij de geavanceerde functies (Windows) of inktfuncties (Mac OS). Een lagere inktverzadiging kan echter leiden tot vagere afdrucken.
- Bij de instelling **Beste** kunnen kleurendocumenten met veel verschillende kleuren gaan kreuken en de kleuren kunnen worden uitgesmeerd. Probeer een andere afdrukmodus, zoals **Normaal** om de hoeveelheid inkt te verminderen of gebruik HP Premium-papier voor afdrucken met levendige kleuren. Raadpleeg [Afdrukinstellingen](#) voor meer informatie.

Controleer het type afdruk materiaal

Sommige papiersoorten nemen de inkt niet goed op. Bij deze soorten papier droogt de inkt langzamer en kunnen er vegen ontstaan. Raadpleeg [Informatie over de specificaties van ondersteund afdruk materiaal](#) voor meer informatie.

Controleer de inktpatronen

Controleer of de juiste inktpatronen zijn geplaatst en of de patronen niet bijna leeg zijn. Zie [Het apparaat beheren](#) en [Werken met inktpatronen](#) voor meer informatie. HP kan de kwaliteit van inktpatronen die niet van HP zijn niet garanderen.

De inktpatroon reinigen

Misschien moeten de inktpatronen worden gereinigd. Ga voor meer informatie naar [Inktpatronen reinigen](#).

De inkt vult de tekst of afbeeldingen niet volledig

Controleer het type afdrukmetaal

Sommige afdrukmaterialen zijn niet geschikt voor gebruik met uw apparaat. Raadpleeg [Informatie over de specificaties van ondersteund afdrukmetaal](#) voor meer informatie.

Controleer de inktpatronen

Controleer of de inktpatronen niet bijna leeg zijn. Zie [Het apparaat beheren](#) en [Werken met inktpatronen](#) voor meer informatie.

HP kan de kwaliteit van inktpatronen die niet van HP zijn niet garanderen.

De inktpatroon reinigen

Misschien moeten de inktpatronen worden gereinigd. Ga voor meer informatie naar [Inktpatronen reinigen](#).

De afdruk is vaag of de kleuren zijn dof

Controleer de afdrukmodus

Met de instellingen **Concept** of **Snel** in de printerdriver kunt u sneller afdrukken. Dit kan bijvoorbeeld handig zijn als u kladversies wilt afdrukken. Voor betere resultaten selecteert u **Normaal** of **Beste**. Raadpleeg [Afdrukinstellingen](#) voor meer informatie.

Controleer de ingestelde papiersoort

Als u op transparanten of ander speciaal afdrukmetaal afdrukt, moet het bijbehorende metaal zijn geselecteerd in de printerdriver. Zie [Afdrukken op afdrukmetaal van speciaal formaat](#) voor meer informatie.

De inktpatroon reinigen

Misschien moeten de inktpatronen worden gereinigd. Ga voor meer informatie naar [Inktpatronen reinigen](#).

Controleer de inktpatronen

Controleer of de juiste inktpatronen zijn geplaatst en of de patronen niet bijna leeg zijn. Zie [Het apparaat beheren](#) en [Werken met inktpatronen](#) voor meer informatie.

HP kan de kwaliteit van inktpatronen die niet van HP zijn niet garanderen.

Kleuren worden in zwart-wit afgedrukt

Controleer de afdrukinstellingen

Controleer dat **Afdrukken in grijschaal** niet is geselecteerd in het printerstuurprogramma. Zie [Afdrukinstellingen](#) voor informatie over het wijzigen van deze instelling.

De verkeerde kleuren worden afgedrukt

Controleer de afdrukinstellingen

Controleer dat **Afdrukken in grijschaal** niet is geselecteerd in het printerstuurprogramma. Zie [Afdrukinstellingen](#) voor informatie over het wijzigen van deze instelling.

Controleer de inktpatronen

Controleer of de juiste inktpatronen zijn geplaatst en of de patronen niet bijna leeg zijn. Zie [Het apparaat beheren](#) en [Werken met inktpatronen](#) voor meer informatie. HP kan de kwaliteit van inktpatronen die niet van HP zijn niet garanderen.

De inktpatroon reinigen

Misschien moeten de inktpatronen worden gereinigd. Ga voor meer informatie naar [Inktpatronen reinigen](#).

De kleuren op de afdruk lopen door elkaar

Controleer de inktpatronen

Controleer of de juiste inktpatronen zijn geplaatst en of de patronen niet bijna leeg zijn. Zie [Het apparaat beheren](#) en [Werken met inktpatronen](#) voor meer informatie. HP kan de kwaliteit van inktpatronen die niet van HP zijn niet garanderen.

Controleer de afdrukinstellingen

Controleer dat **Afdrukken in grijschaal** niet is geselecteerd in het printerstuurprogramma. Zie [Afdrukinstellingen](#) voor informatie over het wijzigen van deze instelling.

Controleer het type afdruk materiaal

Sommige papiersoorten nemen de inkt niet goed op. Bij deze soorten papier droogt de inkt langzamer en kunnen er vegen ontstaan. Raadpleeg [Informatie over de specificaties van ondersteund afdruk materiaal](#) voor meer informatie.

De kleuren zijn niet goed uitgelijnd

Controleer de inktpatronen

Controleer of de juiste inktpatronen zijn geplaatst en of de patronen niet bijna leeg zijn. Zie [Het apparaat beheren](#) en [Werken met inktpatronen](#) voor meer informatie. HP kan de kwaliteit van inktpatronen die niet van HP zijn niet garanderen.

Controleer de positie van de afbeeldingen

Controleer met de zoomfunctie of met de functie afdrukvoorbeeld van uw toepassing of zich ruimtes tussen de afbeeldingen bevinden.

De inktpatronen uitlijnen

Lijn de inktpatronen uit. Zie [Inktpatronen uitlijnen](#) voor meer informatie.

Lijnen of punten ontbreken in de tekst of afbeeldingen

Controleer de inktpatronen

Controleer of de inktpatronen niet bijna leeg zijn. Ga voor meer informatie naar [Werken met inktpatronen](#). HP kan de kwaliteit van inktpatronen die niet van HP zijn niet garanderen.

Problemen met de papierinvoer oplossen

Het papier is niet geschikt voor de printer of voor de lade

Gebruik alleen afdrukmetaal dat geschikt is voor het apparaat en de gebruikte lade. Raadpleeg [Informatie over de specificaties van ondersteund afdrukmetaal](#) voor meer informatie.

Het afdrukmetaal wordt niet ingevoerd uit een lade

- Controleer of het afdrukmetaal in de lade is geplaatst. Raadpleeg [Afdrukmetaal plaatsen](#) voor meer informatie. Wapper met het afdrukmetaal voordat u het in de lade plaatst.
- Controleer of de papiergeleiders bij de juiste markeringen in de lade zijn geplaatst voor het materiaalformaat dat u gebruikt. Controleer ook of de geleiders goed (maar niet te strak) tegen de stapel papier zijn geplaatst.
- Controleer of het afdrukmetaal in de lade niet is omgekruld. Maak het papier weer glad door het in tegengestelde richting van de omkrulling te buigen.

- Wanneer u dun speciaal afdrukmetaal gebruikt, moet u controleren of de lade volledig is geladen. Als u speciaal afdrukmetaal gebruikt dat alleen verkrijgbaar is in kleine hoeveelheden, plaatst u het speciale afdrukmetaal op ander papier van hetzelfde formaat om de lade volledig te vullen. (Sommige media worden makkelijker opgenomen als de lade vol is.)
- Bij gebruik van dikke speciale dragers (zoals brochurepapier) moet u de dragers zodanig laden dat de lade tussen 1/4 en 3/4 vol is. Plaats de dragers indien nodig bovenop ander papier met hetzelfde formaat, zodat de hoogte van de stapel in die grootteorde is.

Het afdrukmetaal komt er niet correct uit

- Controleer of het verlengstuk van de uitvoerlade is uitgetrokken. Als dit niet het geval is, kunnen afdrukken uit het apparaat vallen.

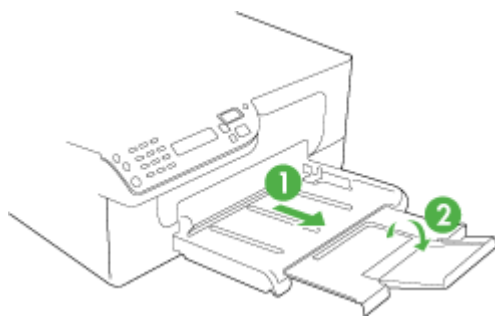

- Verwijder al het papier uit de uitvoerbak. De lade kan slechts een beperkt aantal vellen bevatten.

Pagina's worden scheef ingevoerd

- Zorg dat het afdrukmetaal in de lades goed tegen de papiergeleiders ligt. Indien nodig trekt u de lades uit het apparaat, plaats u het afdrukmetaal correct terug in de lades en controleert u of de papiergeleiders goed zijn uitgelijnd.
- Plaats alleen afdrukmetaal in het apparaat als het niet aan het afdrukken is.

Meerdere pagina's tegelijk worden ingevoerd

- Wapper met het afdrukmetaal voordat u het in de lade plaatst.
- Controleer of de papiergeleiders bij de juiste markeringen in de lade zijn geplaatst voor het materiaalformaat dat u gebruikt. Controleer ook of de geleiders goed (maar niet te strak) tegen de stapel papier zijn geplaatst.
- Controleer of er niet te veel papier in de lade is geplaatst.
- Wanneer u dun speciaal afdrukmetaal gebruikt, moet u controleren of de lade volledig is geladen. Als u speciaal afdrukmetaal gebruikt dat alleen verkrijgbaar is in kleine hoeveelheden, plaatst u het speciale afdrukmetaal op ander papier van hetzelfde formaat om de lade volledig te vullen. (Sommige media worden makkelijker opgenomen als de lade vol is.)

- Bij gebruik van dikke speciale dragers (zoals brochurepapier) moet u de dragers zodanig laden dat de lade tussen 1/4 en 3/4 vol is. Plaats de dragers indien nodig bovenop ander papier met hetzelfde formaat, zodat de hoogte van de stapel in die grootteorde is.
- Gebruik papier dat voldoet aan de HP-specificaties voor optimale prestaties en efficiency.

Problemen met het kopiëren oplossen

Als de volgende onderwerpen niet helpen, raadpleegt u [Ondersteuning en garantie](#) voor meer informatie over HP-ondersteuning.

- [Er kwam geen kopie uit](#)
- [Kopieën zijn blanco](#)
- [Documenten ontbreken of zijn vervaagd](#)
- [Het formaat is verkleind](#)
- [De kopieerkwaliteit is slecht](#)
- [Er verschijnen defecten in de kopieën](#)
- [Het apparaat drukt een half blad en werpt het papier dan uit](#)
- [Er verschijnen foutberichten](#)
- [Papierconflict](#)

Er kwam geen kopie uit

- **Controleer de voeding**
Controleer of het netsnoer goed is verbonden en dat het apparaat aanstaat.
- **Controleer de status van het apparaat**
 - Mogelijk is het toestel bezig met een andere taak. Controleer het uitleesvenster van het bedieningspaneel voor informatie over de status van taken. Wacht tot eventuele andere taken gedaan zijn.
 - Het apparaat kan zijn vastgelopen. Controleer op papierstoringen. Zie [Papierstoringen verhelpen](#).
- **Controleer de lades**
Zorg dat er afdrukmetaal is geplaatst. Zie [Afdrukmetaal plaatsen](#) voor meer informatie.

Kopieën zijn blanco

- **Controleer het afdrukmetaal**
Het afdrukmetaal voldoet misschien niet aan de specificaties van Hewlett-Packard (het metaal is bijvoorbeeld te vochtig of te ruw). Zie [Informatie over de specificaties van ondersteund afdrukmetaal](#) voor meer informatie.
- **Controleer de instellingen**
De contrastinstelling is misschien te licht. Gebruik de knop **Kopiëren** op het bedieningspaneel van het apparaat om donkerdere kopieën te maken.
- **Controleer de lades**
Als u kopieert van de ADF, zorg dan dat de originelen correct zijn geplaatst. Raadpleeg [Een origineel in de automatische documentinvoer \(ADF\) plaatsen](#) voor meer informatie.

Documenten ontbreken of zijn vervaagd

- **Controleer het afdrukmetaal**
Het afdrukmetaal voldoet misschien niet aan de specificaties van Hewlett-Packard (het metaal is bijvoorbeeld te vochtig of te ruw). Zie [Informatie over de specificaties van ondersteund afdrukmetaal](#) voor meer informatie.
- **Controleer de instellingen**
De kwaliteitsinstelling **Snel** (wat kopieën van conceptkwaliteit oplevert) kan verantwoordelijk zijn voor ontbrekende of vervaagde documenten. Wijzig de instelling naar **Normaal** of **Beste**.
- **Controleer het origineel**
 - De nauwkeurigheid van de kopie is afhankelijk van de kwaliteit en afmetingen van het origineel. Pas de helderheid van de kopie in met het menu **Kopiëren**. Als het origineel te licht is, kan dit mogelijk in de kopie niet worden gecompenseerd, zelfs niet als u het contrast aanpast.
 - De afbeeldingen op de voorgrond kunnen te veel opgaan in een gekleurde achtergrond of de achtergrond kan in een andere tint verschijnen.

Het formaat is verkleind

- De functie vergroten/verkleinen of een andere kopieerfunctie kan vanaf het bedieningspaneel van het apparaat zijn ingesteld om de gescande afbeelding te verkleinen. Controleer de instellingen voor de kopieertaak om zeker te zijn dat ze op normaal formaat staan.
- Mogelijk is de HP beeldbewerkingsoftware zo ingesteld dat de gescande afbeelding wordt verkleind. Wijzig desgevallend de instellingen. Zie de Help op het scherm voor meer informatie over de HP-beeldbewerkingsoftware.

De kopieerkwaliteit is slecht

- **Stappen waarmee u de kopieerkwaliteit kunt verbeteren**
 - Gebruik goede originelen.
 - Plaats het afdrukmateriaal op de juiste manier. Als het materiaal niet goed is geladen, kan dit scheef trekken, waardoor de afbeeldingen onduidelijk worden. Zie [Informatie over de specificaties van ondersteund afdrukmateriaal](#) voor meer informatie.
 - Gebruik of maak een documenthouder om uw originelen te beschermen.
- **Controleer het apparaat**
 - Mogelijk is de scannerklep niet goed dicht.
 - De glasplaat of de klep van de scanner dienen misschien te worden gereinigd. Zie [Het toestel reinigen](#) voor meer informatie.
 - De ADF dient mogelijk te worden gereinigd. Zie [Het toestel reinigen](#) voor meer informatie.

Er verschijnen defecten in de kopieën

- **Verticale witte of vervaagde strepen**

Het afdrukmateriaal voldoet misschien niet aan de specificaties van Hewlett-Packard (het materiaal is bijvoorbeeld te vochtig of te ruw). Zie [Informatie over de specificaties van ondersteund afdrukmateriaal](#) voor meer informatie.
- **Te licht of te donker**

Probeer de instellingen voor het contrast en de kopieerkwaliteit aan te passen.
- **Ongewenste lijnen**

De glasplaat van de scanner, de binnenkant van de klep of het kader dienen misschien te worden gereinigd. Zie [Het toestel reinigen](#) voor meer informatie.
- **Zwarte punten of vegen**

Er zit mogelijk inkt, lijm, correctievloeistof of een ongewenste stof op de glasplaat van de scanner of de binnenkant van de klep. Probeer het probleem te verhelpen door het apparaat te reinigen. Zie [Het toestel reinigen](#) voor meer informatie.
- **Kopie is verdraaid of scheef**
 - Zorg ervoor dat de ADF-invoerlade niet te vol zit.
 - Zorg ervoor dat de breedteregelaars stevig tegen de randen van het papier aanzit.
- **Onduidelijke tekst**
 - Probeer de instellingen voor het contrast en de kopieerkwaliteit aan te passen.
 - De standaardinstelling voor verbetering is mogelijk niet geschikt voor de taak. Controleer de instelling en wijzig ze desgevallend om tekst of foto's te verbeteren. Raadpleeg [De kopieerinstellingen wijzigen](#) voor meer informatie.
- **Onvolledige gevulde tekst of afbeeldingen**

Probeer de instellingen voor het contrast en de kopieerkwaliteit aan te passen.

- **Grote, zwarte lettertypes zien er vlekking (niet egaal) uit**
De standaardinstelling voor verbetering is mogelijk niet geschikt voor de taak. Controleer de instelling en wijzig ze desgevallend om tekst of foto's te verbeteren. Raadpleeg [De kopieerinstellingen wijzigen](#) voor meer informatie.
- **Horizontale, korrelige of witte banden in de licht- en middelgrijze zones**
De standaardinstelling voor verbetering is mogelijk niet geschikt voor de taak. Controleer de instelling en wijzig ze desgevallend om tekst of foto's te verbeteren. Raadpleeg [De kopieerinstellingen wijzigen](#) voor meer informatie.

Het apparaat drukt een half blad en werpt het papier dan uit

Controleer de inktpatronen

Controleer of de juiste inktpatronen zijn geplaatst en of de patronen niet bijna leeg zijn. Zie [Het apparaat beheren](#) en [Werken met inktpatronen](#) voor meer informatie. HP kan de kwaliteit van inktpatronen die niet van HP zijn niet garanderen.

Er verschijnen foutberichten

“Plaats document opnieuw en start taak opnieuw”

Druk op de knop **OK** en plaats de overige documenten opnieuw (tot maximaal 20 pagina's) in de ADF. Zie [Originelen plaatsen](#) voor meer informatie.

Papierconflict

De instellingen controleren

Controleer of het papierformaat en -type van het geladen afdrukmetaal overeenkomen met de instellingen op het bedieningspaneel.

Scanproblemen oplossen

Als de volgende onderwerpen niet helpen, raadpleegt u [Ondersteuning en garantie](#) voor meer informatie over HP-ondersteuning.

 **Opmerking** Als u vanaf een computer gaat scannen, raadpleeg dan de Help van de software voor informatie over het oplossen van problemen.

- [Scanner reageerde niet](#)
- [Scannen duurt te lang](#)
- [Een deel van het document is niet gescand of er ontbreekt tekst](#)
- [Tekst kan niet worden bewerkt](#)
- [Er verschijnen foutmeldingen](#)
- [De kwaliteit van de gescande afbeelding is slecht](#)
- [Er verschijnen defecten in de scans](#)

Scanner reageerde niet

- **Controleer het origineel**
Controleer of het origineel goed op de glasplaat ligt. Zie [Een origineel op de glasplaat leggen](#) voor meer informatie.
- **Controleer het apparaat**
Het apparaat komt misschien uit PowerSave-modus na een tijd van inactiviteit, waardoor verwerking wat trager kan starten. Wacht tot het apparaat op **KLAAR** staat.
- **Controleer de software**
Controleer of de software correct is geïnstalleerd.

Scannen duurt te lang

- **Controleer de instellingen**
 - Als de resolutie te hoog is ingesteld, duurt de scantak langer en zijn de resulterende bestanden groter. Gebruik voor goede scan- of kopieerresultaten een resolutie die niet hoger is dan nodig. U kunt de resolutie verlagen om sneller te kunnen scannen.
 - Als u een TWAIN-afbeelding ophaalt, kunt u de instellingen wijzigen zodat het origineel in zwart-wit wordt gescand. Zie de Help op het scherm voor het TWAIN-programma voor informatie.
- **Controleer de status van het apparaat**
Als u een afdraktaak of kopieertaak hebt verzonden voordat u probeerde te scannen, start het scannen als de scanner niet bezig is. Bij de afdruk- en scanprocedures wordt het geheugen echter gedeeld, dus het scannen kan langzamer gaan.

Een deel van het document is niet gescand of er ontbreekt tekst

- **Controleer het origineel**
 - Zorg ervoor dat het origineel goed is geplaatst. Raadpleeg [Originelen plaatsen](#) voor meer informatie.
 - De afbeeldingen op de voorgrond kunnen te veel opgaan in een gekleurde achtergrond. Probeer de instellingen aan te passen voordat u het origineel gaat scannen of probeer de afbeelding duidelijker te maken nadat het origineel is gescand.
- **Controleer de instellingen**
 - Zorg ervoor dat het papierformaat groot genoeg is voor het origineel dat u probeert te scannen.
 - Als u HP-beeldbewerkingssoftware gebruikt, is het mogelijk dat de standaardinstelling van de HP-beeldbewerkingssoftware is ingesteld om automatisch een andere taak uit te voeren dan degene die u probeert uit te voeren. Zie de Help op het scherm van de HP-beeldbewerkingssoftware voor richtlijnen over het wijzigen van de eigenschappen.

Tekst kan niet worden bewerkt

- **Controleer de instellingen**
 - Zorg ervoor dat de OCR-software is ingesteld op het bewerken van tekst.
 - Als u het origineel scant, zorg er dan voor dat u een documentsoort selecteert dat bewerkbare documenten oplevert. Als de tekst werd gecategoriseerd als afbeelding, wordt deze niet omgezet in tekst.
 - Het is mogelijk dat het OCR-programma is gekoppeld aan een tekstverwerker die geen OCR-taken uitvoert. Raadpleeg de Help bij de productsoftware voor meer informatie over het koppelen van programma's.
- **Controleer de originelen**
 - Controleer of het origineel goed op de glasplaat ligt. Ga voor meer informatie naar [Originelen plaatsen](#).
 - Het is mogelijk dat het OCR-programma tekst met dicht op elkaar staande letters niet herkent. Als, bijvoorbeeld, in de tekst die door het OCR-programma is omgezet, tekens ontbreken of zijn gecombineerd, kan rn worden weergegeven als m.
 - De nauwkeurigheid van het OCR-programma is afhankelijk van de kwaliteit van de afbeelding, de tekstafmetingen en de structuur van het origineel en van de kwaliteit van de scan zelf. Zorg ervoor dat het origineel een kwalitatief goede afbeelding is.
 - De afbeeldingen op de voorgrond kunnen te veel opgaan in een gekleurde achtergrond. Probeer de instellingen aan te passen voordat u het origineel gaat scannen of probeer de afbeelding duidelijker te maken nadat het origineel is gescand. Als u een OCR wilt toepassen op een origineel, wordt gekleurde tekst op het origineel niet goed of helemaal niet gescand.

Er verschijnen foutmeldingen

"De TWAIN-bron kan niet worden geactiveerd" of "Er is een fout opgetreden tijdens het ophalen van de afbeelding"

- Als u de afbeelding ophaalt van een ander apparaat, zoals een digitale camera of een andere scanner, moet het andere apparaat TWAIN-compatibel zijn. Apparaten die niet TWAIN-compatibel zijn werken niet met de software van het apparaat.
- Zorg ervoor dat de USB-kabel van het apparaat op de juiste poort op de achterkant van de computer hebt aangesloten.
- Controleer of de juiste TWAIN-bron is geselecteerd. Controleer de TWAIN-bron in de software door **Scanner selecteren** te kiezen in het menu **Bestand**.

De kwaliteit van de gescande afbeelding is slecht

Het origineel is een kopie van een foto of afbeelding

Opnieuw afgedrukte foto's, zoals foto's in kranten of tijdschriften, worden afgedrukt met kleine inktpuntjes die een interpretatie geven van de originele foto. De kwaliteit van de foto gaat hierbij achteruit. Vaak vormen de inktpunten ongewenste patronen die kunnen worden gedetecteerd als de afbeelding wordt gescand of afgedrukt of als

de afbeelding op het scherm verschijnt. Als de volgende suggesties het probleem niet verhelpen, moet u waarschijnlijk een betere versie van het origineel gebruiken.

- Om deze patronen te verwijderen, kunt u proberen de afbeelding na het scannen te verkleinen.
- Druk de gescande afbeelding af om te zien of de kwaliteit is verbeterd.
- Zorg ervoor dat de instellingen voor resolutie en kleur juist zijn voor het type scantaak.

Teksten of afbeeldingen aan de achterzijde van een tweezijdig bedrukt origineel verschijnen op de scan

Tweezijdige originelen kunnen tekst of afbeeldingen van de achterzijde naar de scan "lekkeren" als de originelen op te dun of te transparant papier zijn afgedrukt.

De gescande afbeelding is scheef

Mogelijk is het origineel niet goed geplaatst. Gebruik de papiergeleiders als u het origineel op de glasplaat plaatst. Ga voor meer informatie naar [Originelen plaatsen](#).

Is de kwaliteit van de afbeelding beter als deze wordt afgedrukt

De afbeelding die op het scherm verschijnt, is niet altijd een accurate weergave van de kwaliteit van de scan.

- Probeer de instellingen van uw monitor aan te passen zodat meer kleuren (of grijswaarden) worden weergegeven. Op Windows-computers, wordt deze aanpassing gewoonlijk uitgevoerd door **Beeldscherm** te selecteren in het configuratiescherm.
- Probeer de instellingen voor resolutie en kleuren aan te passen.

De gescande afbeelding vertoont vegen, lijnen en verticale, witte strepen of andere defecten

- Als de glasplaat van de scanner vuil is, heeft de resulterende afbeelding niet de optimale helderheid. Zie [Het toestel reinigen](#) voor instructies over het reinigen.
- Mogelijk komen de defecten voor op het origineel en werden ze niet geproduceerd door het scannen.

Afbeeldingen zien er anders uit dan het origineel

De grafische instellingen zijn misschien niet geschikt voor het type scantaak dat u wilt uitvoeren. Probeer de grafische instellingen aan te passen.

Stappen waarmee u de scankwaliteit kunt verbeteren

- Gebruik originelen van goede kwaliteit.
- Plaats het afdruk materiaal op de juiste manier. Als het papier niet goed op de glasplaat is geplaatst, kan dit scheeffrekken, wat onduidelijke afbeeldingen oplevert. Ga voor meer informatie naar [Originelen plaatsen](#).
- Pas de instellingen in de software aan op basis van de manier waarop u de gescande pagina wilt gebruiken.
- Gebruik of maak een documenthouder om uw originelen te beschermen.
- Reinig de glasplaat van de scanner. Zie [De glasplaat van de scanner reinigen](#) voor meer informatie.

Er verschijnen defecten in de scans

- **Blanco pagina's**

Zorg ervoor dat het origineel goed is geplaatst. Plaats het originele document met de voorkant naar beneden op de flatbedscanner en met de linkerbovenhoek van het document in de rechterbenedenhoek van de glasplaat van de scanner.

- **Te licht of te donker**

- Probeer de instellingen aan te passen. Zorg ervoor dat u de juiste instellingen gebruikt voor resolutie en kleuren.
- De originele afbeelding kan zeer licht of donker zijn, of kan op gekleurd papier gedrukt zijn.

- **Ongewenste lijnen**

Er zit mogelijk inkt, lijm of correctievloeistof op de glasplaat van de scanner. Probeer het probleem te verhelpen door de glasplaat van de scanner te reinigen. Zie [Het toestel reinigen](#) voor meer informatie.

- **Zwarte punten of vegen**

- Er zit mogelijk inkt, lijm, correctievloeistof of een ongewenste stof op de glasplaat van de scanner, het kan vuil of gekrast zijn of de binnenkant van de klep kan vuil zijn. Probeer het probleem te verhelpen door de glasplaat van de scanner en de binnenkant van het deksel te reinigen. Zie [Het toestel reinigen](#) voor meer informatie. Als reinigen het probleem niet oplost, is het mogelijk dat de glasplaat van de scanner of de binnenkant van de klep moeten worden vervangen.
- Mogelijk komen de defecten voor op het origineel en werden ze niet geproduceerd door het scannen.

- **Onduidelijke tekst**

Probeer de instellingen aan te passen. Zorg ervoor dat de instellingen voor resolutie en kleuren correct zijn.

- **Formaat is kleiner geworden**

Mogelijk is de HP-software zo ingesteld dat de gescande afbeelding wordt verkleind. Raadpleeg de Help bij de productsoftware voor meer informatie over het wijzigen van de instellingen.

Faxproblemen oplossen

Dit gedeelte bevat informatie over het oplossen van installatieproblemen met de fax van het apparaat. Als het apparaat niet correct is geïnstalleerd om te faxen, ondervindt u mogelijk problemen tijdens het verzenden of ontvangen van faxen.

Als er problemen met de fax optreden, kunt u een faxtestrapport afdrukken, zodat u de status van het apparaat kunt controleren. Als het apparaat niet correct is geïnstalleerd om te faxen, zal de test niet lukken. Voer deze test uit nadat u het apparaat hebt geïnstalleerd om te faxen. Raadpleeg [Installatie testfax](#) voor meer informatie.

Als de test is mislukt, bekijkt u het rapport voor informatie over het oplossen van de aangetroffen problemen. Raadpleeg [De faxtest is mislukt](#) voor meer informatie.

- [De faxtest is mislukt](#)
- [Op het scherm wordt altijd Telefoon van haak weergegeven](#)
- [Het apparaat heeft problemen met het verzenden en ontvangen van faxen](#)

- [Het apparaat heeft problemen met het verzenden van een handmatige fax](#)
- [Het apparaat kan geen faxen ontvangen maar wel verzenden](#)
- [Het apparaat kan geen faxen verzenden maar wel ontvangen](#)
- [Er worden faxtonen opgenomen op mijn antwoordapparaat](#)
- [Het telefoonsnoer dat bij het apparaat werd geleverd is niet lang genoeg](#)
- [Faxen in kleur worden niet afgedrukt](#)
- [De computer kan geen faxen ontvangen \(Fax naar pc\)](#)

De faxtest is mislukt

Controleer het rapport voor basisinformatie over de fout als een uitgevoerde faxtest is mislukt. Als u gedetailleerde informatie nodig hebt, controleert u eerst in het testrapport welk onderdeel van de test is mislukt en raadpleegt u vervolgens in dit gedeelte het desbetreffende onderwerp met mogelijke oplossingen.

Dit gedeelte bevat de volgende onderwerpen:

- [De faxhardwaretest is mislukt](#)
- [Het testen van de verbinding van de fax met een actieve telefoonaansluiting is mislukt](#)
- [Het testen van de verbinding van het telefoonsnoer met de juiste poort op de fax is mislukt](#)
- [Het testen van het juiste soort telefoonsnoer met de fax mislukt](#)
- [De kiestoondetectietest is mislukt](#)
- [De faxlijnconditietest is mislukt](#)

De faxhardwaretest is mislukt

Oplossing:

- Schakel het apparaat uit met behulp van de knop **Aan/uit** op het bedieningspaneel van het apparaat en trek vervolgens het netsnoer uit de achterkant van het apparaat. Steek het netsnoer na enkele seconden weer in en schakel het apparaat in. Voer de test nogmaals uit. Als de test opnieuw mislukt, zoekt u verder in de informatie over het oplossen van problemen in dit gedeelte.
- Probeer een fax te verzenden of te ontvangen. Als dit lukt, is er waarschijnlijk niets aan de hand.
- Als u de test vanuit de **wizard Faxinstallatie** (Windows) of **HP Stel fax in** (Mac OS) uitvoert, controleert u of het apparaat niet met een andere taak bezig is, zoals het ontvangen van een fax of het maken van een kopie. Controleer of op het uitleesvenster wordt gemeld dat het apparaat bezig is. Als het apparaat bezig is, wacht u totdat de taak gedaan is en voert u de test opnieuw uit.

- Gebruik het telefoonsnoer dat bij het apparaat werd geleverd. Als u het meegeleverde telefoonsnoer niet gebruikt om het apparaat met de telefoonaansluiting te verbinden, kunt u waarschijnlijk geen faxen verzenden of ontvangen. Voer de faxtest nogmaals uit nadat u het bij het apparaat geleverde telefoonsnoer hebt aangesloten.
- Als u een telefoonsplitter gebruikt, kan dit problemen veroorzaken bij het faxen. (Een splitter is een tweesnoerige connector die wordt aangesloten op een telefoonaansluiting op de wand.) Probeer de problemen op te lossen door de splitter te verwijderen en het apparaat rechtstreeks te verbinden met de telefoonaansluiting aan de wand.

Nadat u de gevonden problemen hebt opgelost, voert u de faxtest nogmaals uit om te controleren of de test slaagt en het apparaat gereed is om te faxen. Als de **Faxhardwaretest** blijft mislukken en er problemen zijn met het faxen, neemt u contact op met HP-ondersteuning. Ga naar www.hp.com/support. Kies desgevraagd uw land/regio en klik op **Contact HP** (Neem contact op met HP-ondersteuning) als u contact wilt opnemen met de technische ondersteuning.

Het testen van de verbinding van de fax met een actieve telefoonaansluiting is mislukt

Oplossing:

- Controleer de verbinding tussen de telefoonaansluiting en het apparaat en zorg dat het telefoonsnoer goed vastzit.
- Gebruik het telefoonsnoer dat bij het apparaat werd geleverd. Als u het meegeleverde telefoonsnoer niet gebruikt om het apparaat met de telefoonaansluiting te verbinden, kunt u waarschijnlijk geen faxen verzenden of ontvangen. Voer de faxtest nogmaals uit nadat u het bij het apparaat geleverde telefoonsnoer hebt aangesloten.
- Zorg ervoor dat het apparaat goed is verbonden met de telefoonaansluiting. Gebruik het bij het apparaat geleverde telefoonsnoer om een verbinding te maken tussen de telefoonaansluiting en de poort met het label 1-LINE op de achterzijde van het apparaat. Zie [Het apparaat configureren voor faxen](#) voor meer informatie over het instellen van het apparaat voor faxen.
- Als u een telefoonsplitter gebruikt, kan dit problemen veroorzaken bij het faxen. (Een splitter is een tweesnoerige connector die wordt aangesloten op een telefoonaansluiting op de wand.) Probeer de problemen op te lossen door de splitter te verwijderen en het apparaat rechtstreeks te verbinden met de telefoonaansluiting aan de wand.
- Probeer een werkende telefoon en telefoonsnoer te verbinden met de telefoonaansluiting die u gebruikt voor het apparaat en controleer of u een kiestoon hoort. Als u geen kiestoon hoort, neemt u contact op met de telefoonmaatschappij en verzoekt u hen de lijn te controleren.
- Probeer een fax te verzenden of te ontvangen. Als dit lukt, is er waarschijnlijk niets aan de hand.

Nadat u de gevonden problemen hebt opgelost, voert u de faxtest nogmaals uit om te controleren of de test slaagt en het apparaat gereed is om te faxen.

Het testen van de verbinding van het telefoonsnoer met de juiste poort op de fax is mislukt

Oplossing: Steek het telefoonsnoer in de juiste poort.

1. Gebruik het bij het apparaat geleverde telefoonsnoer om een verbinding te maken tussen de telefoonaansluiting en de poort met het label 1-LINE op de achterzijde van het apparaat.

 **Opmerking** Als u de 2-EXT-poort verbindt met de wandcontactdoos, kunt u geen faxen verzenden of ontvangen. U kunt de 2-EXT-poort alleen verbinden met andere apparatuur, bijvoorbeeld met een antwoordapparaat.

Afbeelding 8-1 Achteraanzicht van het apparaat

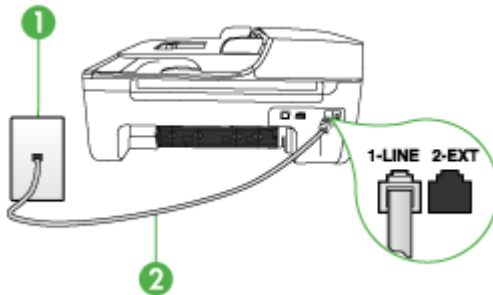

1	Telefoonaansluiting op de wand
2	Gebruik het telefoonsnoer dat bij het apparaat is geleverd en verbindt dit met de 1-LINE-poort

2. Nadat u het telefoonsnoer hebt verbonden met de 1-LINE-poort, voert u de faxtest nogmaals uit om te controleren of het apparaat klaar is om te faxen.
3. Probeer een fax te verzenden of te ontvangen.
 - Gebruik het telefoonsnoer dat bij het apparaat werd geleverd. Als u het meegeleverde telefoonsnoer niet gebruikt om het apparaat met de telefoonaansluiting te verbinden, kunt u waarschijnlijk geen faxen verzenden of ontvangen. Voer de faxtest nogmaals uit nadat u het bij het apparaat geleverde telefoonsnoer hebt aangesloten.
 - Als u een telefoonsplitter gebruikt, kan dit problemen veroorzaken bij het faxen. (Een splitter is een tweesnoerige connector die wordt aangesloten op een telefoonaansluiting op de wand.) Probeer de problemen op te lossen door de splitter te verwijderen en het apparaat rechtstreeks te verbinden met de telefoonaansluiting aan de wand.

Het testen van het juiste soort telefoonsnoer met de fax mislukt

Oplossing:

- Controleer of u het telefoonsnoer dat bij het apparaat werd geleverd hebt verbonden met de telefoonaansluiting. Het ene uiteinde van het telefoonsnoer moet worden verbonden met de poort 1-LINE op de achterkant van het apparaat en het andere uiteinde met de telefoonaansluiting, zoals hieronder aangegeven.

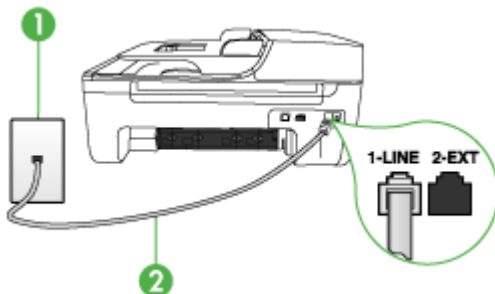

1	Telefoonaansluiting op de wand
2	Gebruik het telefoonsnoer dat bij het apparaat is geleverd en verbindt dit met de 1-LINE-poort

Als het telefoonsnoer dat bij het apparaat is geleverd niet lang genoeg is, kunt u een verdeelstekker gebruiken en het snoer verlengen. U kunt een dergelijke verdeelstekker kopen in een elektronicawinkel die telefoonaccessoires verkoopt. Daarnaast hebt u een ander telefoonsnoer nodig. Hiervoor kunt u een standaardtelefoonsnoer gebruiken, als u dat al in huis hebt.

- Controleer de verbinding tussen de telefoonaansluiting en het apparaat en zorg dat het telefoonsnoer goed vastzit.
- Gebruik het telefoonsnoer dat bij het apparaat werd geleverd. Als u het meegeleverde telefoonsnoer niet gebruikt om het apparaat met de telefoonaansluiting te verbinden, kunt u waarschijnlijk geen faxen verzenden of ontvangen. Voer de faxtest nogmaals uit nadat u het bij het apparaat geleverde telefoonsnoer hebt aangesloten.
- Als u een telefoonsplitter gebruikt, kan dit problemen veroorzaken bij het faxen. (Een splitter is een tweesnoerige connector die wordt aangesloten op een telefoonaansluiting op de wand.) Probeer de problemen op te lossen door de splitter te verwijderen en het apparaat rechtstreeks te verbinden met de telefoonaansluiting aan de wand.

De kiestoondetectietest is mislukt

Oplossing:

- De test mislukt mogelijk door de aanwezigheid van andere apparatuur die gebruikmaakt van dezelfde telefoonlijn als het apparaat. U kunt vaststellen of het probleem door andere apparatuur wordt veroorzaakt door alle andere apparaten los te koppelen van de telefoonlijn en de test opnieuw uit te voeren. Als de **Kiestoondetectie** wel slaagt als de andere apparatuur is losgekoppeld, wordt het probleem veroorzaakt door een of meer onderdelen van deze apparatuur. Voeg de onderdelen een voor een toe en voer elke keer een test uit, totdat u weet welk onderdeel het probleem veroorzaakt.
- Probeer een werkende telefoon en telefoonsnoer te verbinden met de telefoonaansluiting die u gebruikt voor het apparaat en controleer of u een kiestoon hoort. Als u geen kiestoon hoort, neemt u contact op met de telefoonmaatschappij en verzoekt u hen de lijn te controleren.
- Zorg ervoor dat het apparaat goed is verbonden met de telefoonaansluiting. Gebruik het bij het apparaat geleverde telefoonsnoer om een verbinding te maken tussen de telefoonaansluiting en de poort met het label 1-LINE op de achterzijde van het apparaat.
- Als u een telefoonsplitter gebruikt, kan dit problemen veroorzaken bij het faxen. (Een splitter is een tweesnoerige connector die wordt aangesloten op een telefoonaansluiting op de wand.) Probeer de problemen op te lossen door de splitter te verwijderen en het apparaat rechtstreeks te verbinden met de telefoonaansluiting aan de wand.
- Als het telefoonsysteem geen standaardkiestoon gebruikt, zoals bij sommige telefooncentrales, kan dit tot gevolg hebben dat de test mislukt. Er zullen geen problemen optreden bij het verzenden of ontvangen van faxen. Probeer een testfax te verzenden of ontvangen.
- Controleer of de instelling voor land/regio op de juiste wijze is ingesteld voor uw land/regio. Als de instelling voor land/regio niet of niet goed is ingesteld, kan de test mislukken en zult u mogelijk problemen hebben met het verzenden en ontvangen van faxen.
- U moet het apparaat verbinden met een analoge telefoonlijn voordat u faxen kunt verzenden of ontvangen. Als u wilt controleren of uw telefoonlijn digitaal is, verbindt u een gewone analoge telefoon met de lijn en luistert u of er een kiestoon te horen is. Als u geen normale kiestoon hoort, is de telefoonlijn mogelijk geïnstalleerd voor digitale telefoons. Verbind het apparaat met een analoge telefoonlijn en probeer een fax te verzenden of te ontvangen.
- Gebruik het telefoonsnoer dat bij het apparaat werd geleverd. Als u het meegeleverde telefoonsnoer niet gebruikt om het apparaat met de telefoonaansluiting te verbinden, kunt u waarschijnlijk geen faxen verzenden of ontvangen. Voer de faxtest nogmaals uit nadat u het bij het apparaat geleverde telefoonsnoer hebt aangesloten.

Nadat u de gevonden problemen hebt opgelost, voert u de faxtest nogmaals uit om te controleren of de test slaagt en het apparaat gereed is om te faxen. Als de **Kiestoondetectietest** blijft mislukken, neemt u contact op met uw telefoonbedrijf en vraagt u hen de telefoonlijn te controleren.

De faxlijnconditietest is mislukt

Oplossing:

- U moet het apparaat verbinden met een analoge telefoonlijn voordat u faxen kunt verzenden of ontvangen. Als u wilt controleren of uw telefoonlijn digitaal is, verbindt u een gewone analoge telefoon met de lijn en luistert u of er een kiestoon te horen is. Als u geen normale kiestoon hoort, is de telefoonlijn mogelijk geïnstalleerd voor digitale telefoons. Verbind het apparaat met een analoge telefoonlijn en probeer een fax te verzenden of te ontvangen.
- Controleer de verbinding tussen de telefoonaansluiting en het apparaat en zorg dat het telefoonsnoer goed vastzit.
- Zorg ervoor dat het apparaat goed is verbonden met de telefoonaansluiting. Gebruik het bij het apparaat geleverde telefoonsnoer om een verbinding te maken tussen de telefoonaansluiting en de poort met het label 1-LINE op de achterzijde van het apparaat.
- De test mislukt mogelijk door de aanwezigheid van andere apparatuur die gebruikmaakt van dezelfde telefoonlijn als het apparaat. U kunt vaststellen of het probleem door andere apparatuur wordt veroorzaakt door alle andere apparaten los te koppelen van de telefoonlijn en de test opnieuw uit te voeren.
 - Als de **Faxlijnconditietest** wel slaagt als de andere apparatuur is losgekoppeld, wordt het probleem veroorzaakt door een of meer onderdelen van deze apparatuur. Voeg de onderdelen een voor een toe en voer elke keer een test uit, totdat u weet welk onderdeel het probleem veroorzaakt.
 - Als de **Faxlijnconditietest** niet slaagt als de andere apparatuur is losgekoppeld, verbindt u het apparaat met een werkende telefoonlijn en zoekt u verder in de informatie over het oplossen van problemen in dit deel.
- Als u een telefoonsplitter gebruikt, kan dit problemen veroorzaken bij het faxen. (Een splitter is een tweesnoerige connector die wordt aangesloten op een telefoonaansluiting op de wand.) Probeer de problemen op te lossen door de splitter te verwijderen en het apparaat rechtstreeks te verbinden met de telefoonaansluiting aan de wand.
- Gebruik het telefoonsnoer dat bij het apparaat werd geleverd. Als u het meegeleverde telefoonsnoer niet gebruikt om het apparaat met de telefoonaansluiting te verbinden, kunt u waarschijnlijk geen faxen verzenden of ontvangen. Voer de faxtest nogmaals uit nadat u het bij het apparaat geleverde telefoonsnoer hebt aangesloten.

Nadat u de gevonden problemen hebt opgelost, voert u de faxtest nogmaals uit om te controleren of de test slaagt en het apparaat gereed is om te faxen. Als de **Faxlijnconditietest** blijft mislukken en er problemen blijven met faxen, neemt u contact op met uw telefoonbedrijf en vraagt u hen de telefoonlijn te controleren.

Op het scherm wordt altijd Telefoon van haak weergegeven

Oplossing: U gebruikt het verkeerde soort telefoonsnoer. Zorg dat u het telefoonsnoer gebruikt dat bij het apparaat werd geleverd om het apparaat te verbinden met de telefoonlijn. Als het telefoonsnoer dat bij het apparaat is

geleverd niet lang genoeg is, kunt u een verdeelstekker gebruiken en het snoer verlengen. U kunt een dergelijke verdeelstekker kopen in een elektronikawinkel die telefoonaccessoires verkoopt. Daarnaast hebt u een ander telefoonsnoer nodig. Hiervoor kunt u een standaardtelefoonsnoer gebruiken, als u dat al in huis hebt.

Oplossing: Mogelijk is er andere apparatuur die gebruikmaakt van dezelfde telefoonlijn als het apparaat. Controleer of telefoontoestellen (telefoons op dezelfde telefoonlijn, maar die niet zijn verbonden met het apparaat) of andere apparatuur niet in gebruik zijn en of de telefoon niet van de haak is. U kunt het apparaat bijvoorbeeld niet gebruiken om te faxen als een telefoon die gebruikmaakt van dezelfde telefoonlijn van de haak is, of als u de computermodem gebruikt om te e-mailen of te surfen op internet.

Het apparaat heeft problemen met het verzenden en ontvangen van faxen

Oplossing: Zorg dat het apparaat is ingeschakeld. Bekijk het scherm van het apparaat. Als het scherm leeg is en het **Aan/uit**-lampje niet brandt, is het apparaat uitgeschakeld. Zorg dat het netsnoer goed met het apparaat is verbonden en in een stopcontact is gestoken. Druk op de knop **Aan/uit** om het apparaat in te schakelen.

Nadat u het apparaat hebt aangezet, raadt HP u aan vijf minuten te wachten voordat u een fax verzendt of ontvangt. Het apparaat kan geen faxen verzenden of ontvangen tijdens het initialisatieproces dat wordt uitgevoerd wanneer het apparaat wordt aangezet.

Oplossing: Als Fax naar pc is ingeschakeld, kunt u mogelijk geen faxen verzenden of ontvangen als het faxgeheugen vol is (beperking door het apparaatgeheugen).

Oplossing:

- Controleer of u het telefoonsnoer dat bij het apparaat werd geleverd hebt verbonden met de telefoonaansluiting. Het ene uiteinde van het telefoonsnoer moet worden verbonden met de poort 1-LINE op de achterkant van het

apparaat en het andere uiteinde met de telefoonaansluiting, zoals hieronder aangegeven.

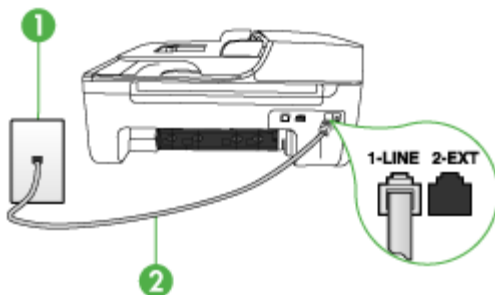

1	Telefoonaansluiting op de wand
2	Gebruik het telefoonsnoer dat bij het apparaat is geleverd en verbindt dit met de 1-LINE-poort

Als het telefoonsnoer dat bij het apparaat is geleverd niet lang genoeg is, kunt u een verdeelstekker gebruiken en het snoer verlengen. U kunt een dergelijke verdeelstekker kopen in een elektronicawinkel die telefoonaccessoires verkoopt. Daarnaast hebt u een ander telefoonsnoer nodig. Hiervoor kunt u een standaardtelefoonsnoer gebruiken, als u dat al in huis hebt.

- Probeer een werkende telefoon en telefoonsnoer te verbinden met de telefoonaansluiting die u gebruikt voor het apparaat en controleer of u een kiestoon hoort. Als u geen kiestoon hoort, neemt u contact op met de telefoonmaatschappij voor service.
- Mogelijk is er andere apparatuur die gebruikmaakt van dezelfde telefoonlijn als het apparaat. U kunt het apparaat bijvoorbeeld niet gebruiken om te faxen als een telefoon die gebruikmaakt van dezelfde telefoonlijn van de haak is, of als u de computermodem gebruikt om te e-mailen of te surfen op internet.
- Controleer of de fout wordt veroorzaakt door een ander proces. Controleer of op het display of op de computer een foutmelding wordt weergegeven met informatie over het probleem en de manier waarop u het kunt oplossen. Als er sprake is van een fout, kan het apparaat pas faxberichten verzenden of ontvangen wanneer de fout is opgelost.
- Mogelijk zit er ruis op de telefoonlijn. Telefoonlijnen met een slechte geluidskwaliteit (ruis) kunnen faxproblemen veroorzaken. Controleer de geluidskwaliteit van de telefoonlijn door een telefoontoestel op een telefoonaansluiting aan te sluiten en vervolgens te luisteren of er sprake is van storingen of andere ruis. Schakel als u ruis hoort de **Foutcorrectiemodus** (ECM) uit en probeer nogmaals te faxen. Zie de Help op het scherm voor meer informatie over het wijzigen van ECM. Als het probleem zich blijft voordoen, neemt u contact op met uw telefoonmaatschappij.
- Als u een digitale telefoonaansluiting (DSL-service) gebruikt, moet u een DSL-filter gebruiken om te kunnen faxen. Raadpleeg [Situatie B: Het apparaat installeren met DSL](#) voor meer informatie.

- Mogelijk is het apparaat verbonden met een telefoonaansluiting voor digitale telefoons. Als u wilt controleren of uw telefoonlijn digitaal is, verbindt u een gewone analoge telefoon met de lijn en luistert u of er een kiestoon te horen is. Als u geen normale kiestoon hoort, is de telefoonlijn mogelijk geïnstalleerd voor digitale telefoons.
- Als u een telefooncentrale (PBX) of ISDN gebruikt, controleert u of het apparaat is aangesloten op de juiste poort en indien mogelijk of de terminaladapter goed is afgestemd op uw land/regio. Raadpleeg [Situatie C: Het apparaat installeren met een PBX-telefoonstelsel of een ISDN-lijn](#) voor meer informatie.
- Als het apparaat dezelfde telefoonlijn deelt met een DSL-service, is de DSL-modem mogelijk niet correct geïnstalleerd. Dit kan ruis veroorzaken op de telefoonlijn. Telefoonlijnen met een slechte geluidskwaliteit (ruis) kunnen faxproblemen veroorzaken. U kunt de geluidskwaliteit van de telefoonlijn controleren door een telefoontoestel met een telefoonaansluiting op de wand te verbinden en de lijn te controleren op storingen of ruis. Als u storingen of ruis hoort, schakelt u de DSL-modem uit en laat u de stekker gedurende minstens 15 minuten uit het stopcontact. Schakel de DSL-modem vervolgens opnieuw in en luister opnieuw naar de kiestoon.



Opmerking Mogelijk zult u ook in de toekomst ruis op de telefoonlijn horen. Herhaal het proces als het apparaat geen faxen meer verzendt en ontvangt.

Als er nog steeds veel ruis op de lijn is, neemt u contact op met de telefoonmaatschappij. Neem contact op met de DSL-aanbieder voor informatie over het uitschakelen van de DSL-modem.

- Als u een telefoonsplitter gebruikt, kan dit problemen veroorzaken bij het faxen. (Een splitter is een tweesnoerige connector die wordt aangesloten op een telefoonaansluiting op de wand.) Probeer de problemen op te lossen door de splitter te verwijderen en het apparaat rechtstreeks te verbinden met de telefoonaansluiting aan de wand.
-

Het apparaat heeft problemen met het verzenden van een handmatige fax

Oplossing:



Opmerking Deze mogelijke oplossing geldt alleen voor landen/regio's waar een tweedelig telefoonsnoer wordt meegeleverd in de verpakking met het apparaat: Argentinië, Australië, Brazilië, Canada, Chili, China, Colombia, Griekenland, India, Indonesië, Ierland, Japan, Korea, Latijns-Amerika, Maleisië, Mexico, Filippijnen, Polen, Portugal, Rusland, Saoedi-Arabië, Singapore, Spanje, Taiwan, Thailand, V.S., Venezuela en Vietnam.

- Zorg dat de telefoon waarmee u de faxverbinding tot stand brengt rechtstreeks met het apparaat is verbonden. Als u handmatig een fax wilt verzenden, moet

de telefoon rechtstreeks zijn verbonden zijn met de poort 2-EXT op het apparaat, zoals hieronder aangegeven.

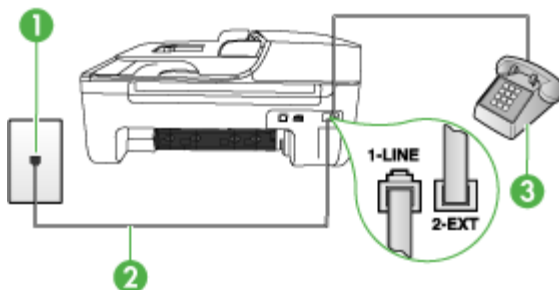

1	Telefoonaansluiting op de wand
2	Gebruik het telefoonsnoer dat bij het apparaat is geleverd en verbindt dit met de 1-LINE-poort
3	Telefoon

- Als u een fax handmatig verzendt vanaf een telefoon die rechtstreeks is verbonden met het apparaat, moet u de fax verzenden via het toetsenblok op de telefoon. U kunt niet gebruikmaken van het bedieningspaneel op het apparaat.

 **Opmerking** Als u een serieel telefoonsysteem gebruikt, moet u de telefoon direct met de kabel op het apparaat aansluiten met de seriestekker.

Het apparaat kan geen faxen ontvangen maar wel verzenden

Oplossing:

- Als u geen service voor specifieke belsignalen gebruikt, moet u ervoor zorgen dat de optie **Specifiek belsignaal** op het apparaat is ingesteld op **Alle beltonen**. Raadpleeg [Antwoorden op belpatroon voor specifieke beltonen wijzigen](#) voor meer informatie.
- Als **Automatisch antwoorden** is ingesteld op **Off (Uitschakelen)**, zult u faxen handmatig moeten ontvangen, anders zal het apparaat de fax niet ontvangen. Zie [Een fax handmatig ontvangen](#) voor informatie over het handmatig ontvangen van faxberichten.
- Als u een voicemailservice gebruikt op het telefoonnummer waarop u ook faxberichten ontvangt, kunt u de faxberichten alleen handmatig en niet automatisch ontvangen. Dit betekent dat u zelf aanwezig moet zijn om binnenkomende faxoproepen te beantwoorden. Raadpleeg [Situatie F: Gedeelde gespreks-/faxlijn met voicemail](#) voor informatie over het instellen van het apparaat als u een voicemailservice gebruikt. Zie [Een fax handmatig ontvangen](#) voor informatie over het handmatig ontvangen van faxberichten.

- Als u een computermodem gebruikt op dezelfde telefoonlijn als het apparaat, moet u controleren of de software van de modem niet is ingesteld op het automatisch ontvangen van faxen. Als de modemsoftware is ingesteld op het automatisch ontvangen van faxen, wordt de telefoonlijn automatisch overgenomen. In dat geval worden alle faxen door de modem ontvangen, zodat het apparaat geen faxoproepen kan ontvangen.
- Als u naast het apparaat een antwoordapparaat gebruikt op dezelfde telefoonlijn, kan een van de volgende problemen zich voordoen:
 - Het antwoordapparaat is mogelijk niet correct geïnstalleerd voor het apparaat.
 - Het bericht dat is ingesproken op het antwoordapparaat, kan te lang of te luid zijn, waardoor het apparaat geen faxtonen kan detecteren en het verzendende faxapparaat de verbinding verbreekt.
 - Mogelijk is de pauze na het ingesproken bericht te kort waardoor het apparaat geen faxtonen kan detecteren. Dit probleem komt het vaakst voor bij digitale antwoordapparaten.

De volgende handelingen kunnen helpen bij het oplossen van deze problemen:

- Als het antwoordapparaat en de fax gebruikmaken van dezelfde telefoonlijn, kunt u proberen om het antwoordapparaat rechtstreeks met het apparaat te verbinden, zoals is beschreven in [Situatie 1: Gedeelde lijn voor gesprekken/fax met antwoordapparaat](#).
- Zorg dat het apparaat is ingesteld om faxen automatisch te ontvangen. Raadpleeg [Een fax ontvangen](#) voor meer informatie over het instellen van het apparaat voor het automatisch ontvangen van faxen.
- Controleer of de instelling **Hoe vaak overgaan** de telefoon is ingesteld op een groter aantal beltonen dan het antwoordapparaat. Raadpleeg [Het aantal beltonen voordat er wordt opgenomen instellen](#) voor meer informatie.
- Koppel het antwoordapparaat los en probeer vervolgens een faxbericht te ontvangen. Als u kunt faxen zonder het antwoordapparaat, ligt het probleem mogelijk bij het antwoordapparaat.
- Verbind het antwoordapparaat opnieuw en spreek het bericht opnieuw in. Neem een bericht op van ongeveer tien seconden. Spreek bij het opnemen van het bericht in een rustig tempo en met een niet te hard volume. Laat ten minste vijf seconden stilte na het einde van het gesproken bericht. Laat geen achtergrondgeluid toe tijdens het opnemen van deze stilte. Probeer opnieuw een fax te ontvangen.



Opmerking Sommige digitale antwoordapparaten nemen de opgenomen stilte aan het eind van uw uitgaande bericht niet op. Speel uw uitgaande bericht af om dit te controleren.

- Als het apparaat de telefoonlijn deelt met andere telefoonapparatuur, zoals een antwoordapparaat, een computermodem of een schakelkast met meerdere poorten, is het faxsignaal mogelijk minder sterk. Het faxsignaal kan ook minder sterk zijn als u een splitter gebruikt of extra snoeren verbindt om het bereik van de telefoon te vergroten. Een zwakker faxsignaal kan problemen met de ontvangst van faxen veroorzaken.
Koppel alles behalve het apparaat los van de telefoonlijn en voer de test nogmaals uit. Zo kunt u controleren of het probleem wordt veroorzaakt door andere apparatuur. Als het wel lukt om faxen te ontvangen zonder de andere apparatuur, wordt het probleem veroorzaakt door een of meer onderdelen van die andere apparatuur. Voeg de onderdelen een voor een toe en probeer telkens een fax te ontvangen, totdat u weet welke apparatuur het probleem veroorzaakt.
 - Als aan uw faxnummer een speciaal belseinmaal is toegewezen (via de service voor specifieke belseinmalen van uw telefoonmaatschappij), moet u ervoor zorgen dat de instelling voor **Specifiek belseinmaal** op het apparaat overeenkomt. Raadpleeg [Antwoorden op belseinmaal voor specifieke beltonen wijzigen](#) voor meer informatie.
-

Het apparaat kan geen faxen verzenden maar wel ontvangen

Oplossing:

- Het apparaat kiest te snel of te vroeg. Mogelijk moet u pauzes invoegen in de nummerreeks. Als u bijvoorbeeld een buitenlijn moet kiezen voordat u het telefoonnummer kiest, voegt u een pauze in na het toegangsnummer. Als uw nummer 95555555 is en u met een 9 toegang krijgt tot een buitenlijn, moet u mogelijk als volgt pauzes invoegen: 9-555-5555. Druk op **Opnieuw kiezen/pauze** als u een pauze wilt invoegen in het faxnummer, of druk meerdere keren op de toets **Spatie (#)** tot er een streepje (-) op het display verschijnt. U kunt ook faxen verzenden via handsfree kiezen. Hierdoor kunt u de telefoonlijn horen terwijl u een nummer kiest. U kunt de kiessnelheid zelf bepalen en reageren op kiestonen terwijl u een nummer kiest. Raadpleeg [Een fax verzenden met handsfree kiezen](#) voor meer informatie.
 - Het nummer dat u hebt ingevoerd bij het verzenden van de fax heeft niet de juiste indeling of er zijn problemen met het faxapparaat dat de fax moet ontvangen. U kunt dit controleren door het desbetreffende faxnummer te bellen met een gewone telefoon en te luisteren of u ook faxtonen hoort. Als u geen faxtonen hoort, is het ontvangende faxapparaat mogelijk niet ingeschakeld of niet aangesloten of stoot een voicemailservice de communicatie via de telefoonlijn van de ontvanger. U kunt ook de ontvanger vragen om na te gaan of er misschien problemen zijn met het ontvangende faxapparaat.
-

Er worden faxtonen opgenomen op mijn antwoordapparaat

Oplossing:

- Als het antwoordapparaat en de fax gebruikmaken van dezelfde telefoonlijn, kunt u proberen om het antwoordapparaat rechtstreeks met het apparaat te verbinden, zoals is beschreven in [Situatie I: Gedeelde lijn voor gesprekken/fax met antwoordapparaat](#). Als u het antwoordapparaat niet op de aanbevolen manier verbindt, is het mogelijk dat het antwoordapparaat faxtonen opneemt.
 - Zorg ervoor dat het apparaat is ingesteld op het automatisch ontvangen van faxen en dat de instelling voor **Hoe vaak overgaan** juist is. Het aantal beltonen dat u instelt voordat het apparaat opneemt, moet hoger zijn dan het aantal belsignalen voordat het antwoordapparaat opneemt. Als het antwoordapparaat en het apparaat zijn ingesteld op hetzelfde aantal beltonen voordat wordt opgenomen, zullen beide apparaten de oproep beantwoorden en worden faxtonen opgenomen op het antwoordapparaat.
 - Stel het antwoordapparaat in op een klein aantal beltonen en het apparaat op het hoogste aantal beltonen dat is toegestaan. (Het maximale aantal belsignalen varieert per land/regio.) Bij deze instelling beantwoordt het antwoordapparaat de oproep en bewaakt het apparaat de lijn. Als het apparaat faxsignalen detecteert, zal het apparaat de fax ontvangen. Als de oproep een gespreksoproep betreft, zal het antwoordapparaat het binnenkomende bericht opnemen. Raadpleeg [Het aantal beltonen voordat er wordt opgenomen instellen](#) voor meer informatie.
-

Het telefoonsnoer dat bij het apparaat werd geleverd is niet lang genoeg

Oplossing: Als het telefoonsnoer dat bij het apparaat is geleverd niet lang genoeg is, kunt u een verdeelstekker gebruiken en het snoer verlengen. U kunt een dergelijke verdeelstekker kopen in een elektronikawinkel die telefoonaccessoires verkoopt. Daarnaast hebt u een ander telefoonsnoer nodig. Hiervoor kunt u een standaardtelefoonsnoer gebruiken, als u dat al in huis hebt.

 **Tip** Als het apparaat is geleverd met een tweeadelige telefoonsnoeradapter, kunt u een vieraderig telefoonsnoer gebruiken als u het snoer wilt verlengen. Zie de meegeleverde documentatie voor informatie over het gebruik van de adapter voor het tweeadelige telefoonsnoer.

Het telefoonsnoer verlengen

1. Gebruik het bij het apparaat geleverde telefoonsnoer om een verbinding te maken tussen het verbindingsstuk en de poort met het label 1-LINE op de achterzijde van het apparaat.
 2. Verbind een ander telefoonsnoer met de open poort op het verbindingsstuk en de telefoonaansluiting, zoals hieronder wordt weergegeven.
-

Faxen in kleur worden niet afgedrukt

Oorzaak: De optie Inkomende faxen afdrukken is uitgeschakeld.

Oplossing: Als u faxen in kleur wilt afdrukken, moet u ervoor zorgen dat de optie Inkomende faxen afdrukken op het bedieningspaneel van het apparaat is ingeschakeld.

De computer kan geen faxen ontvangen (Fax naar pc)

Oorzaak: De HP Digital Imaging-monitor is uitgeschakeld.

Oplossing: Controleer op de taakbalk of de HP Digital Imaging-monitor altijd is ingeschakeld.

Oorzaak: De computer die is geselecteerd voor het ontvangen van faxen, is uitgeschakeld.

Oplossing: Zorg dat de computer die is geselecteerd voor het ontvangen van faxen, altijd is ingeschakeld.

Oorzaak: Er zijn verschillende computers configureerd voor de installatie en het ontvangen van faxen, waarvan er een mogelijk is uitgeschakeld.

Oplossing: Als de computer die faxen ontvangt niet dezelfde is als de computer voor de installatie, moeten beide computers altijd zijn ingeschakeld.

Oorzaak: Fax naar pc is niet geactiveerd of de computer is niet geconfigureerd voor het ontvangen van faxen.

Oplossing: Activeer Fax naar pc en zorg dat de computer is geconfigureerd voor het ontvangen van faxen.

Oorzaak: De HP Digital Imaging-monitor werkt niet goed.

Oplossing: Start de HP Digital Imaging-monitor opnieuw of start de computer opnieuw.

Installatieproblemen oplossen

Als de volgende onderwerpen niet helpen, raadpleegt u [Ondersteuning en garantie](#) voor meer informatie over HP-ondersteuning.

- [Suggesties voor hardware-installatie](#)
- [Suggesties voor software-installatie](#)

Suggesties voor hardware-installatie

Controleer het apparaat

- Controleer of alle kleefband en materiaal aan de buiten- en binnenkant van het apparaat zijn verwijderd.
- Zorg dat er papier in het apparaat is geladen.
- Controleer of er buiten het statuslampje Klaar, dat zou moeten branden, geen andere lichtjes branden of flikkeren. Als het waarschuwinglampje flinkt, controleert u of er een bericht verschijnt op het bedieningspaneel van het apparaat.

Controleer de hardwareverbindingen

- Controleer of alle gebruikte snoeren en kabels in goede staat verkeren.
- Controleer of het netsnoer stevig met het apparaat en met een werkend stopcontact is verbonden.
- Zorg ervoor dat het telefoonsnoer is verbonden met de 1-LINE-poort.

Controleer de inktpatronen

- Na installatie van een nieuwe inktpatroon lijnt het apparaat de inktpatronen automatisch uit. Als het uitlijnen mislukt, controleert u of de patronen correct zijn geïnstalleerd. Start dan de procedure voor uitlijning van de inktpatronen. Zie [Inktpatronen uitlijnen](#) voor meer informatie.
- Controleer of alle kleppen en deksels goed gesloten zijn.

Controleer het computersysteem

- Zorg ervoor dat de computer op een ondersteund besturingssysteem werkt.
- Controleer of de computer minstens voldoet aan de minimale systeemvereisten.

Controleer het apparaat op het volgende

- Het Aan/uit-lampje brandt zonder te knipperen. Wanneer het apparaat voor het eerst wordt ingeschakeld, duurt het opwarmen ongeveer 45 seconden.
- Het apparaat staat in de status Klaar en er branden of flikkeren geen andere lichtjes op het bedieningspaneel van het apparaat. Als er lichtjes branden of flikkeren, lees dan het bericht op het bedieningspaneel van het apparaat.
- Controleer of het netsnoer en andere kabels functioneren en goed op het apparaat zijn aangesloten.
- Alle verpakkingstape en -materialen moeten van het apparaat zijn verwijderd.
- De duplexeenheid moet stevig op zijn plaats zitten.
- Afdruk materiaal moet goed in de lade zijn geplaatst en niet in het apparaat zijn vastgelopen.
- Alle vergrendelingen en kleppen zijn gesloten.

Suggesties voor software-installatie

Controleer of aan de installatievereisten wordt voldaan

- Zorg ervoor dat u de installatie-cd met de juiste installatiesoftware voor uw besturingssysteem gebruikt.
- Zorg ervoor dat u alle andere programma's afsluit voordat u de software installeert.
- Als het pad naar het cd-station niet wordt herkend, controleert u of u de juiste stationsaanduiding hebt opgegeven.
- Als uw computer de installatie-cd in het cd-station niet herkent, controleert u of de cd is beschadigd. De driver van het apparaat kan worden gedownload van de website van HP (www.hp.com/support).

Controleer of doe het volgende

- Controleer of de computer voldoet aan de systeemvereisten.
- Voordat u software op een computer met Windows installeert, moeten alle andere programma's zijn afgesloten.
- Als het pad naar het cd-rom-station niet wordt herkend, controleert u of u de juiste stationsaanduiding hebt opgegeven.
- Als uw computer de cd in het cd-station niet herkent, controleert u of de cd is beschadigd. De driver van het apparaat kan worden gedownload van de website van HP (www.hp.com/support).
- Zorg ervoor dat de USB-drivers niet zijn uitgeschakeld in het apparaatbeheer in Windows.
- Als u een computer met Windows gebruikt en de computer het apparaat niet kan vinden, voert u het hulpprogramma voor het verwijderen van software uit (util\ccc\uninstall.bat op de installatie-cd). Hiermee verwijdert u de driver van het apparaat volledig. Start de computer opnieuw op en installeer de driver van het apparaat opnieuw.

Controleer het computersysteem

- Zorg ervoor dat de computer op een ondersteund besturingssysteem werkt.
- Controleer of de computer minstens voldoet aan de minimale systeemvereisten.

Storingen verhelpen

Soms loopt afdrukmateriaal vast tijdens een taak. Probeer de volgende oplossingen voordat u de storing probeert te verhelpen.

- Gebruik afdrukmateriaal dat aan de specificaties voldoet. Raadpleeg [Informatie over de specificaties van ondersteund afdrukmateriaal](#) voor meer informatie.
- Druk niet af op gekreukeld, gevouwen of beschadigd papier.
- Zorg ervoor dat de scanner schoon is. Raadpleeg [Het toestel reinigen](#) voor meer informatie.
- Zorg ervoor dat de lades correct geplaatst zijn en niet te vol zitten. Ga voor meer informatie naar [Afdrukmateriaal plaatsen](#).

Dit gedeelte bevat de volgende onderwerpen:

- [Papierstoringen verhelpen](#)
- [Papierstoringen voorkomen](#)

Papierstoringen verhelpen

Als het papier in de hoofdlade is geplaatst, moet u het vastgelopen papier wellicht via de achterklep verwijderen.

Het papier kan ook zijn vastgelopen in de automatische documentinvoer. Door verschillende veelvoorkomende handelingen kan er papier vastlopen in de automatische documentinvoer:

- Er is te veel papier in de documentinvoerlade geplaatst. Zie [Originelen plaatsen](#) voor informatie over het maximale aantal vellen dat de automatische documentinvoer kan bevatten.
- Er is te dik of te dun papier gebruikt voor het apparaat.
- Er is gepoogd papier bij te vullen in de documentinvoerlade terwijl het apparaat bezig was met het invoeren van pagina's.

Een papierstoring in de achterklep verhelpen

1. Druk op het lipje aan de linkerkant van de achterklep om deze te ontgrendelen. Verwijder de klep door deze weg te trekken van het apparaat.

△ **Let op** Probeer de papierstoring niet via de voorzijde van het apparaat op te lossen. Het afdrukmechanisme kan daardoor beschadigd raken. Open altijd de klep aan de achterkant om vastgelopen papier te verwijderen.

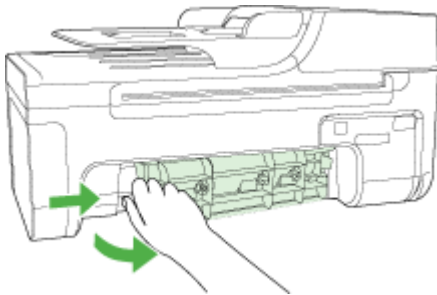

2. Trek het papier voorzichtig tussen de rollen vandaan.

△ **Let op** Als het papier scheurt wanneer u het van de rollen verwijdert, controleert u de rollen en wieltjes op gescheurde stukjes papier die in het apparaat kunnen zijn achtergebleven. Als u niet alle stukjes papier uit het apparaat verwijdert, is er een grotere kans op papierstoringen.

3. Plaats de achterklep terug. Duw de klep voorzichtig naar voren totdat deze op zijn plaats klikt.
4. Druk op **OK** om de taak verder te verwerken.

Een papierstoring in de automatische documentinvoer verhelpen

1. Til de kap van de automatische documentinvoer omhoog.



2. Trek het papier voorzichtig tussen de rollen vandaan.

△ **Let op** Als het papier scheurt wanneer u het van de rollen verwijdert, controleert u de rollen en wieltjes op gescheurde stukjes papier die in het apparaat kunnen zijn achtergebleven. Als u niet alle stukjes papier uit het apparaat verwijdert, is er een grotere kans op papierstoringen.

3. Sluit de kap van de automatische documentinvoer.

Papierstoringen voorkomen

Houd u aan de volgende richtlijnen om papierstoringen te voorkomen.

- Verwijder afgedrukte exemplaren regelmatig uit de uitvoerlade.
- Zorg dat papier niet krult of kreukt door al het ongebruikte papier in een hersluitbare verpakking te bewaren.
- Zorg dat het papier plat in de invoerlade ligt en dat de randen niet omgevouwen of gescheurd zijn.
- Leg niet papier van verschillende soorten en formaten tegelijk in de invoerlade; al het papier in de invoerlade moet van dezelfde soort en hetzelfde formaat zijn.
- Verschuif de breedtegeleider voor het papier in de invoerlade totdat deze vlak tegen het papier aanligt. Zorg dat de breedtegeleiders het papier in de papierlade niet buigen.
- Schuif het papier niet te ver naar voren in de invoerlade.
- Gebruik papiersoorten die worden aanbevolen voor het apparaat. Zie [Informatie over de specificaties van ondersteund afdruk materiaal](#) voor meer informatie.
- Laat geen originelen op de glasplaat liggen. Als u een origineel in de automatische documentinvoer plaatst terwijl er al een origineel op de glasplaat ligt, kan er een papierstoring optreden in de automatische documentinvoer als gevolg van het origineel op de glasplaat.

A HP-benodigdheden en -accessoires

Dit hoofdstuk bevat informatie over HP-benodigdheden en accessoires voor het apparaat. De informatie kan zonder voorafgaande kennisgeving worden gewijzigd. Bezoek de website van HP (www.hpshopping.com) voor de laatste updates. U kunt ook producten aankopen via de website.

- [Afdrukbenodigdheden online bestellen](#)
- [Benodigdheden](#)

Afdrukbenodigdheden online bestellen

Behalve vanaf de HP-website, kunt u met de volgende tools afdrukbenodigdheden bestellen:

- **Werkset (Windows):** Klik op het tabblad **Geschat inktniveau**, klik op **Kopen**.
- **HP Printerhulpprogramma (Mac OS):** Klik op **Status benodigdheden** in het deelvenster **Informatie en ondersteuning** en klik in het vervolgmenu op **Benodigdheden van HP kopen** en kies dan **Online**.

Benodigdheden

- [HP-afdrukmetaal](#)

HP-afdrukmetaal

Als u afdrukmetaal wilt bestellen, zoals HP Premium Plus Fotopapier of HP Premium Papier, gaat u naar www.hp.com.

Kies uw land/regio en selecteer **Buy of Shopping**.

B Ondersteuning en garantie

Dit hoofdstuk, [Onderhoud en problemen oplossen](#), bevat suggesties voor het oplossen van veelvoorkomende problemen. Als uw apparaat niet naar behoren werkt en de oplossingen in deze handleiding het probleem niet verhelpen, kunt u gebruikmaken van één van de onderstaande ondersteuningsdiensten.

Dit gedeelte bevat de volgende onderwerpen:

- [Beperkte garantieverklaring van Hewlett-Packard](#)
- [Elektronische ondersteuning krijgen](#)
- [Telefonische ondersteuning van HP krijgen](#)
- [Het apparaat klaarmaken voor verzending](#)
- [Het apparaat verpakken](#)

Beperkte garantieverklaring van Hewlett-Packard

HP product	Duur van beperkte garantie
Softwaremedia	90 dagen
Printer	1 jaar
Print- of inktcartridges	Tot het HP inktpatroon leeg is of de "einde garantie"-datum (vermeld op het inktpatroon) is bereikt, afhankelijk van wat het eerst van toepassing is. Deze garantie dekt geen HP inktproducten die opnieuw zijn gevuld, opnieuw zijn gefabriceerd of zijn gerepareerd, noch HP inktproducten die op verkeerde wijze zijn gebruikt of behandeld.
Accessoires	1 jaar tenzij anders vermeld

A. Duur van beperkte garantie

- Hewlett-Packard (HP) garandeert de eindgebruiker dat bovenstaande HP-producten vrij van materiaal- en fabricagedefecten zijn gedurende de hierboven aangegeven periode, die begint op de datum van aankoop door de klant. De klant moet een bewijs van de datum van aankoop kunnen overleggen.
- Met betrekking tot softwareproducten is de beperkte garantie van HP uitsluitend geldig voor het niet kunnen uitvoeren van programmingsinstructies. HP garandeert niet dat de werking van een product ononderbroken of vrij van fouten is.
- De beperkte garantie van HP geldt alleen voor defecten die zich voordoen als resultaat van een normaal gebruik van het product en is niet van toepassing in de volgende gevallen:
 - onjuist of onvoldoende onderhoud of wijziging van het product;
 - software, interfaces, afdruk materiaal, onderdelen of benodigdheden die niet door HP worden geleverd of ondersteund;
 - gebruik dat niet overeenstemt met de specificaties van het product;
 - onrechtmatige wijzigingen of verkeerd gebruik.
- Voor HP printerproducten is het gebruik van een cartridge die niet door HP is geleverd of een nagevulde cartridge niet van invloed op de garantie aan de klant of een contract voor ondersteuning dat met de klant is gesloten. Als echter een defect of beschadiging van de printer toegewezen kan worden aan het gebruik van een cartridge die niet van HP afkomstig is, een nagevulde cartridge of een verlopen inktcartridge, brengt HP de gebruikelijke tijd- en materiaalkosten voor het repareren van de printer voor het betreffende defect of de betreffende beschadiging in rekening.
- Als HP tijdens de van toepassing zijnde garantieperiode kennisgeving ontvangt van een defect in een softwareproduct, in afdrukmateriaal of in een inktproduct dat onder de garantie van HP valt, wordt het defecte product door HP vervangen. Als HP tijdens de van toepassing zijnde garantieperiode kennisgeving ontvangt van een defect in een hardwareproduct dat onder de garantie van HP valt, wordt naar goedgeunken van HP het defecte product door HP gerepareerd of vervangen.
- Als het defecte product niet door HP respectievelijk gerepareerd of vervangen kan worden, zal HP de aankoopprijs voor het defecte product dat onder de garantie valt, terugbetalen binnen een redelijke termijn nadat HP kennisgeving van het defect heeft ontvangen.
- HP is niet verplicht tot reparatie, vervanging of terugbetaling tot de klant het defecte product aan HP geretourneerd heeft.
- Een eventueel vervangingsproduct mag nieuw of bijna nieuw zijn, vooropgesteld dat het ten minste dezelfde functionaliteit heeft als het product dat wordt vervangen.
- De beperkte garantie van HP is geldig in alle landen/regio's waar het gearandeerde product door HP wordt gedistribueerd, met uitzondering van het Midden-Oosten, Afrika, Argentinië, Brazilië, Mexico, Venezuela en de tot Frankrijk behorende zogenoemde "Départements d'Outre Mer". Voor de hierboven als uitzondering vermelde landen/regio's, is de garantie uitsluitend geldig in het land/de regio van aankoop. Contracten voor extra garantieservice, zoals service op de locatie van de klant, zijn verkrijgbaar bij elk officieel HP-servicekantoor in landen/regio's waar het product door HP of een officiële importeur wordt gedistribueerd.
- Er wordt geen garantie gegeven op HP-inktpatronen die zijn nagevuld, opnieuw zijn geproduceerd, zijn opgeknapt en verkeerd zijn gebruikt of waarmee op enigerlei wijze is geknoeid.

B. Garantiebeperkingen

IN ZOVERRE DOOR HET PLAATSELIJK RECHT IS TOEGESTAAN, BIEDEN NOCH HP NOCH LEVERANCIERS (DERDEN) ANDERE UITDRUKKELIJKE OF STILZWIJGENDE GARANTIES OF VOORWAARDEN MET BETREKKING TOT DE PRODUCTEN VAN HP EN WIJZEN ZIJ MET NAME DE STILZWIJGENDE GARANTIES EN VOORWAARDEN VAN VERKOOPBAARHEID, BEVREDIGENDE KWALITEIT EN GESCHIKTHEID VOOR EEN BEPAALD DOEL AF.

C. Beperkte aansprakelijkheid

- Voor zover bij de plaatselijke wetgeving toegestaan, zijn de verhaalsmogelijkheden in deze beperkte garantie de enige en exclusieve verhaalsmogelijkheden voor de klant.
- VOORZOVER DOOR HET PLAATSELIJK RECHT IS TOEGESTAAN, MET UITZONDERING VAN DE SPECIEFIE VERPLICHTINGEN IN DEZE GARANTIEVERKLARING, ZIJN HP EN LEVERANCIERS (DERDEN) ONDER GEEN BEDING AANSPRAKELIJK VOOR DIRECTE, INDIRECTE, SPECIALE EN INCIDENTELE SCHADE OF GEVOLGSCHADE, OF DIT NU GEBASEERD IS OP CONTRACT, DOOR BENADELING OF ENIGE ANDERE JURIDISCHE THEORIE, EN ONGEACHT OF HP VAN DE MOGELIJKHEID VAN DERGELIJKE SCHADE OP DE HOOGTE IS.

D. Lokale wetgeving

- Deze garantieverklaring verleent de klant specifieke juridische rechten. De klant kan over andere rechten beschikken die in de V.S. van staat tot staat, in Canada van provincie tot provincie en elders van land tot land of van regio tot regio kunnen verschillen.
- In zoverre deze garantieverklaring niet overeenstemt met de plaatselijke wetgeving, zal deze garantieverklaring als aangepast en in overeenstemming met dergelijke wetgeving worden beschouwd. Krachten een dergelijke plaatselijke wetgeving is het mogelijk dat bepaalde afwijzingen en beperkingen in deze garantieverklaring niet op de klant van toepassing zijn. Sommige staten in de Verenigde Staten en bepaalde overheden buiten de Verenigde Staten (inclusief provincies in Canada) kunnen bijvoorbeeld:
 - voorkomen dat de afwijzingen en beperkingen in deze garantieverklaring de wettelijke rechten van een klant beperken (bijvoorbeeld het Verenigd Koninkrijk);
 - op andere wijze de mogelijkheid van een fabrikant beperken om dergelijke niet-aansprakelijkheidsverklaringen of beperkingen af te dwingen;
 - de klant aanvullende garantierechten verlenen, de duur van de impliciete garantie bepalen waarbij het niet mogelijk is dat de fabrikant zich niet aansprakelijk verklaart of beperkingen ten aanzien van de duur van impliciete garanties niet toestaan.
- DE IN DEZE VERKLARING GESTELDE GARANTIEVOORWAARDEN VORMEN, BEHALVE IN DE WETTELIJK TOEGESTANE MATE, GEEN UITSLUITING, BEPERKING OF WIJZIGING VAN, MAAR EEN AANVULLING OP DE VERPLICHTE EN WETTELIJK VOORGESCHREVEN RECHTEN DIE VAN TOEPASSING ZIJN OP DE VERKOOP VAN HP-PRODUCTEN.

HP Fabrieksgarantie

Geachte klant,

Als bijlage ontvangt u hierbij een lijst met daarop de naam en het adres van de HP vestiging in uw land waar u terecht kunt voor de HP fabrieksgarantie.

Naast deze fabrieksgarantie kunt u op basis van nationale wetgeving tevens jegens uw verkoper rechten putten uit de verkoopovereenkomst. De HP fabrieksgarantie laat de wettelijke rechten onder de toepasselijke nationale wetgeving onverlet.

Nederland: Hewlett-Packard Nederland BV, Orteliuslaan 1000, 3528 BD Utrecht

België: Hewlett-Packard Belgium BVBA/SPRL, Luchtschipstraat 1, B-1140 Brussels

Elektronische ondersteuning krijgen

Voor ondersteuning en informatie over de garantie kunt u naar de website van HP gaan op www.hp.com/support. Kies desgevraagd uw land/regio en klik op **Contact HP** (Neem contact op met HP-ondersteuning) als u contact wilt opnemen met de technische ondersteuning.

Deze website biedt ook technische ondersteuning, drivers, benodigdheden, bestelinformatie en andere opties zoals:

- Online pagina's met ondersteuning raadplegen.
- Een e-mail naar HP sturen voor antwoord op uw vragen.
- On line met een technicus van HP spreken.
- Controleren of er software-updates zijn.

U kunt ook ondersteuning krijgen vanuit de Werkset (Windows) of het HP Printerhulpprogramma (Mac OS), waarin u eenvoudige, stapsgewijze oplossingen vindt voor veelvoorkomende afdrukproblemen. Zie [Werkset \(Windows\)](#) of [HP Printerhulpprogramma \(Mac OS\)](#) voor meer informatie.

De ondersteuningsopties en beschikbaarheid variëren per product, land/regio en taal.

Telefonische ondersteuning van HP krijgen

Gedurende de garantieperiode kunt u een beroep doen op het HP Klantenondersteuningscentrum.

Dit gedeelte bevat de volgende onderwerpen:

- [Voordat u belt](#)
- [Wat te doen bij problemen](#)
- [Telefonische ondersteuning van HP](#)
- [Opties voor aanvullende garantie](#)
- [HP Quick Exchange Service \(Japan\)](#)
- [Klantenondersteuning van HP Korea bellen](#)

Voordat u belt

Bezoek de website van HP (www.hp.com/support) voor de nieuwste informatie over het oplossen van problemen of productverbeteringen en -updates.

Houd de volgende informatie bij de hand zodat de medewerkers van ons Klantenondersteuningscentrum u zo goed mogelijk van dienst kunnen zijn.

1. Druk het zelftestrapport van het apparaat af. Zie [Het diagnostische zelftestrapport begrijpen](#) voor meer informatie. Als het apparaat niet afdrukt, houd dan de volgende informatie bij de hand:
 - Apparaatmodel
 - Modelnummer en serienummer (aan de achterzijde van de printer)
2. Ga na welk besturingssysteem u gebruikt, bijvoorbeeld Windows XP.
3. Noteer hoe het apparaat met uw systeem is verbonden, bijvoorbeeld via een USB- of netwerkverbinding.
4. Noteer het versienummer van de printersoftware. (U vindt het versienummer van de printerdriver door het dialoogvenster met printerinstellingen of -eigenschappen te openen en op het tabblad **Info** te klikken.)
5. Wanneer u problemen heeft met het afdrukken vanuit een bepaalde toepassing noteer dan de naam en het versienummer van de toepassing.

Wat te doen bij problemen

Voer de volgende stappen uit als u een probleem hebt

1. Raadpleeg de documentatie die bij het apparaat is geleverd.
2. Ga naar de website voor online ondersteuning van HP op www.hp.com/support. Online ondersteuning van HP is beschikbaar voor alle klanten van HP. Het is de betrouwbaarste bron van actuele informatie over het apparaat en deskundige hulp, en biedt de volgende voordelen:
 - Snelle toegang tot gekwalificeerde online ondersteuningstechnici
 - Software en stuurprogramma-updates voor de HP All-in-One
 - Waardevolle informatie voor het oplossen van veel voorkomende problemen
 - Pro-actieve apparaatupdates, ondersteuningswaarschuwingen en HP-nieuwsbrieven die beschikbaar zijn als u de HP All-in-One registreert
3. Bel HP Ondersteuning. De ondersteuningsopties en de beschikbaarheid verschillen per apparaat, land/regio en taal.

Telefonische ondersteuning van HP

Dit gedeelte bevat de volgende onderwerpen:

- [Periode voor telefonische ondersteuning](#)
- [Telefoonnummers voor telefonische ondersteuning](#)
- [Telefonisch contact opnemen](#)
- [Na de periode van telefonische ondersteuning](#)

Periode voor telefonische ondersteuning

Eén jaar telefonische ondersteuning is beschikbaar in Noord-Amerika, Azië (Stille Oceaan) en Latijns-Amerika (inclusief Mexico).

Telefoonnummers voor telefonische ondersteuning

In veel landen biedt HP gratis telefonische ondersteuning gedurende de garantieperiode. Bij sommige van de ondersteuningsnummers moet u echter wel de normale telefoonkosten betalen. Zie www.hp.com/support voor de meest actuele lijst met telefoonnummers voor ondersteuning.

Telefonisch contact opnemen

Bel HP-ondersteuning terwijl u bij de computer en de HP All-in-One zit. Zorg dat u de volgende informatie kunt geven:

- Modelnummer (dit vindt u op het etiket aan de voorzijde van het apparaat)
- Serienummer (dit vindt u achter of onder op het apparaat)
- Berichten die verschijnen wanneer het probleem zich voordoet
- Antwoorden op de volgende vragen:
 - Doet dit probleem zich vaker voor?
 - Kunt u het probleem reproduceren?
 - Hebt u nieuwe hardware of software aan de computer toegevoegd kort voordat dit probleem zich begon voor te doen?
 - Is er iets anders gebeurd vóór deze situatie (bijvoorbeeld een onweersbui, de HP All-in-One is verplaatst, enz.)?

Na de periode van telefonische ondersteuning

Na afloop van de periode waarin u een beroep kunt doen op telefonische ondersteuning, kunt u tegen vergoeding voor hulp terecht bij HP. Help is mogelijk ook beschikbaar via de website voor online ondersteuning van HP: www.hp.com/support. Neem contact op met uw HP leverancier of bel het telefoonnummer voor ondersteuning in uw land/regio voor meer informatie over de beschikbare ondersteuningsopties.

Opties voor aanvullende garantie

Tegen extra kosten zijn aanvullende serviceplannen beschikbaar voor de HP All-in-One. Ga naar www.hp.com/support, selecteer uw land/regio en taal en bekijk het gedeelte over services en garantie voor informatie over de aanvullende serviceplannen.

HP Quick Exchange Service (Japan)

インク カートリッジに問題がある場合は以下に記載されている電話番号に連絡してください。インク カートリッジが故障している、または欠陥があると判断された場合、HP Quick Exchange Service がこのインク カートリッジを正常品と交換し、故障したインク カートリッジを回収します。保障期間中は、修理代と送料は無料です。また、お住まいの地域にもよりますが、プリンタを次の日までに交換することも可能です。

電話番号： 0570-000511 (自動応答)
03-3335-9800 (自動応答システムが使用できない場合)

サポート時間： 平日の午前 9:00 から午後 5:00 まで
土日の午前 10:00 から午後 5:00 まで
祝祭日および 1 月 1 日から 3 日は除きます。

サービスの条件:

- サポートの提供は、カスタマケアセンターを通してのみ行われます。
- カスタマケアセンターがプリンタの不具合と判断した場合に、サービスを受けることができます。

ご注意：ユーザの扱いが不適切であったために故障した場合は、保障期間中であっても修理は有料となります。詳細については保証書を参照してください。

その他の制限:

- 運搬の時間はお住まいの地域によって異なります。詳しくは、カスタマケアセンターに連絡してご確認ください。
- 出荷配送は、当社指定の配送業者が行います。
- 配送は交通事情などの諸事情によって、遅れる場合があります。
- このサービスは、将来予告なしに変更することがあります。

Raadpleeg [Het apparaat verpakken](#) voor instructies voor het verpakken van uw apparaat voor retournering of vervanging.

Klantenondersteuning van HP Korea bellen

HP 한국 고객 지원 문의

- 고객 지원 센터 대표 전화
1588-3003
- 제품가격 및 구입처 정보 문의 전화
080-703-0700
- 전화 상담 가능 시간:
평 일 09:00~18:00
토요일 09:00~13:00
(일요일, 공휴일 제외)

Het apparaat klaarmaken voor verzending

Als u door HP-klantenondersteuning of door de winkel waar u het apparaat hebt gekocht, wordt gevraagd het apparaat voor onderhoud op te sturen, moet u de volgende onderdelen verwijderen en bewaren voordat u het apparaat terugstuurt:

- De inktpatronen
- Het stroomsnoer, de USB-kabel en andere kabels die aan het apparaat zijn verbonden
- Papier in de hoofdlade
- Verwijder alle originelen die eventueel nog in het apparaat aanwezig zijn

Dit gedeelte bevat de volgende onderwerpen:

- [De inktpatronen verwijderen voordat u het apparaat verstuurt](#)

De inktpatronen verwijderen voordat u het apparaat verstuurt

Voordat u het apparaat terugstuurt, moet u de inktpatronen verwijderen.



Opmerking Deze informatie is niet van toepassing op klanten in Japan.

Inktpatronen verwijderen voor verzending

1. Zet het apparaat aan en wacht totdat de wagen met printcartridges stilstaat. Als het apparaat niet aangaat, slaat u deze stap over en gaat u naar stap 2.

 **Opmerking** Als het apparaat niet wordt ingeschakeld, kunt u het netsnoer uit het stopcontact halen en vervolgens de wagen met printpatronen handmatig geheel naar rechts schuiven om de inktpatronen te verwijderen.

2. Trek de klep van de inktpatroon voorzichtig naar voren.

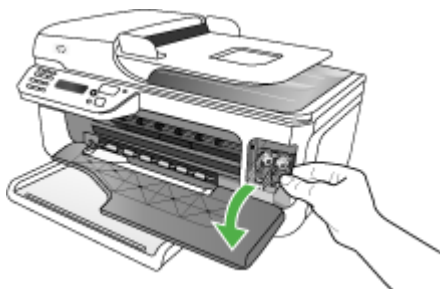

3. Grijp de inktpatronen tussen uw duim en wijsvinger en trek ze stevig naar u toe om ze te verwijderen.

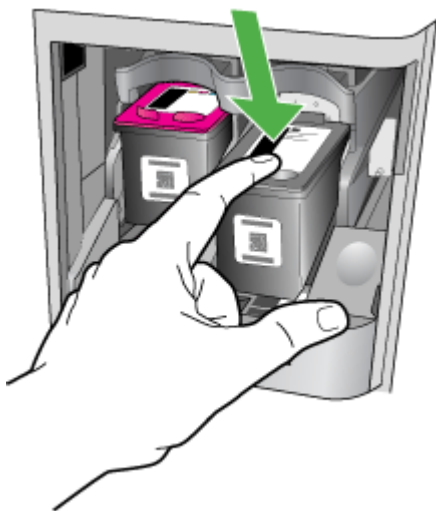

4. Plaats de inktpatronen in een luchtdichte, kunststof verpakking om uitdroging te voorkomen en berg ze op. Verzend de patronen niet samen met het apparaat, tenzij de HP-klantenondersteuning u daarom vraagt.
5. Sluit de voorste toegangsklep en wacht enkele minuten tot de wagen met patronen zich weer in de normale positie bevindt (aan de linkerkzijde).
6. Als de scanner inactief is en zich weer in de vaste positie bevindt, zet u het apparaat uit door de knop **Aan/uit** te drukken.

Het apparaat verpakken

Voer de volgende stappen uit nadat u het apparaat hebt klaargemaakt voor verzending.

Het apparaat verpakken

1. Het apparaat indien mogelijk voor verzending verpakken in het oorspronkelijke verpakkingsmateriaal of gebruik het verpakkingsmateriaal waarin het vervangend apparaat is verpakt.

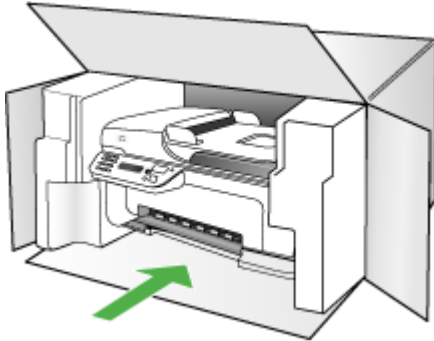

Als u het originele verpakkingsmateriaal niet meer hebt, gebruik dan ander, degelijk verpakkingsmateriaal. Schade tijdens de verzending veroorzaakt door ongeschikte verpakking en/of ongeschikt transport wordt niet gedekt door de garantie.

2. Plaats het etiket voor retourverzending op de buitenkant van de doos.
3. De doos dient het volgende te bevatten:
 - een volledige probleembeschrijving voor het servicepersoneel (voorbeelden van problemen met afdrukkwaliteit zijn handig).
 - een kopie van de aankoopbon of een ander aankoopbewijs om de garantieperiode te bepalen.
 - uw naam, adres en een telefoonnummer waar u overdag bereikbaar bent.

C Specificaties van het apparaat

Zie [Informatie over de specificaties van ondersteund afdruk materiaal](#) voor informatie over de specificaties en de behandeling van afdrukmaterialen.

- [Fysieke specificaties](#)
- [Productkenmerken en -mogelijkheden](#)
- [Specificaties processor en geheugen](#)
- [Systeemvereisten](#)
- [Afdrukspecificaties](#)
- [Kopieerspecificaties](#)
- [Faxspecificaties](#)
- [Scanspecificaties](#)
- [Omgevingsspecificaties](#)
- [Elektrische specificaties](#)
- [Specificaties geluidsniveau \(afdrukken in conceptmodus, geluidsniveaus volgens ISO 7779\)](#)

Fysieke specificaties

Formaat (breedte x diepte x hoogte)

433,5 x 401,5 x 216,7 mm (17,1 x 15,8 x 8,5 inches)

Gewicht van het apparaat (exclusief printerbenodigdheden)

5,9 kg (13 lb)

Productkenmerken en -mogelijkheden

Functie	Capaciteit
Verbindingsmogelijkheden	Snel USB 2.0-compatibel apparaat
Inktpatronen	Zwarte en driekleureninktpatroon
Levensduur benodigdheden	Bezoek www.hp.com/pageyield/ voor meer informatie over de geschatte levensduur van inktpatronen.
Besturingstalen	HP PCL 3 GUI
Werkbelasting	Maximaal 3000 pagina's per maand
Ondersteunde talen bedieningspaneel van het apparaat Beschikbare talen verschillen per land/regio.	Bulgaars, Deens, Duits, Engels, Fins, Frans, Grieks, Hongaars, Italiaans, Japans, Koreaans, Kroatisch, Nederlands, Noors, Pools, Portugees, Roemeens, Russisch, Slovaaks, Sloveens, Spaans, Traditioneel Chinees, Tsjechisch, Turks, Vereenvoudigd Chinees, Zweeds.

Specificaties processor en geheugen

Hoofdprocessor

ARM9 180 MHz

Hoofdgeheugen

16 MB RAM

Systemvereisten

 **Opmerking** Voor de meest recente informatie over ondersteunde besturingssystemen en systeemvereisten gaat u naar <http://www.hp.com/support/>

Compatibiliteit besturingssysteem

- Windows 2000, Windows XP Home, Windows XP Professional, Windows XP Professional x64, Windows Vista, Windows Vista x64

 **Opmerking** Voor Windows 2000 en Windows XP x64 zijn alleen printerstuurprogramma's, scannerstuurprogramma's en de Werkset beschikbaar.

- Mac OS X (10.3.9, 10.4, 10.5)
- Linux

Minimale vereisten

- **Windows 2000 Service Pack 4:** Intel Pentium II- of Celeron-processor, 128 MB RAM, 200 MB beschikbare ruimte op de vaste schijf
- **Windows XP (32-bits):** Intel Pentium II- of Celeron-processor, 512 MB RAM, 410 MB beschikbare ruimte op de vaste schijf
- **Microsoft® Windows® x64:** AMD Athlon 64-, AMD Opteron-, Intel Xeon-processor met Intel EM64T-ondersteuning of Intel Pentium 4-processor met Intel EM64T-ondersteuning, 128 MB RAM, 200 MB beschikbare ruimte op de harde schijf, Microsoft Internet Explorer 6.0
- **Windows Vista:** 800 MHz 32-bits (x86) of 64-bits (x64) processor, 512 MB RAM, 765 MB beschikbare ruimte op de harde schijf.
- **Mac OS X (v10.3.9, v10.4.9, v10.5):** PowerPC G3, G4, G5, of Intel Core Duo processor, 256 MB RAM-geheugen, 500 MB beschikbare ruimte op de vaste schijf
- **Microsoft Internet Explorer 6.0 (Windows 2000, Windows XP); Internet Explorer 7.0 (Windows Vista)**
- **Quick Time 5.0 (Mac OS)**
- **Adobe Acrobat Reader 5 of later**

Aanbevolen vereisten

- **Windows 2000 Service Pack 4:** Intel Pentium II processor of beter, 256 MB RAM, 300 MB beschikbare ruimte op de harde schijf
- **Windows XP (32-bits):** Intel Pentium II processor of beter, 512 MB RAM, 450 MB beschikbare ruimte op de harde schijf
- **Microsoft® Windows® XP x64:** AMD Athlon 64-, AMD Opteron-, Intel Xeon-processor met Intel EM64T-ondersteuning of Intel Pentium 4-processor met Intel EM64T-ondersteuning, 256 MB RAM, 300 MB beschikbare ruimte op de harde schijf
- **Windows Vista:** 1 GHz 32-bits (x86)- of 64-bits (x64)-processor, 1 GB RAM, 800 MB beschikbare ruimte op de vaste schijf
- **Mac OS X (v10.3.9, v10.4.9, v10.5):** PowerPC G3, G4, G5, of Intel Core Duo processor, 512 MB RAM-geheugen, 500 MB beschikbare ruimte op de vaste schijf

- **Microsoft Internet Explorer 6.0 of hoger (Windows 2000, Windows XP); Internet Explorer 7.0 of hoger (Windows Vista)**
- **Quick Time 5.0 of later (Mac OS)**
- **Adobe Acrobat Reader 5 of later**

Afdrukspecificaties

Resolutie (zwart)

Zwartweergave max. 600 dpi (bij afdrukken vanaf een computer)

Resolutie (kleur)

Max. 4800 x 1200 dpi geoptimaliseerd voor kleurenafdrukken op speciaal HP fotopapier met 1200 invoer-dpi. Verkrijgbaar fotopapier:

- HP premium plus foto
- HP premium foto
- HP geavanceerd foto
- Hagaki foto

Kopieerspecificaties

- Digitale beeldverwerking
- Max. 100 kopieën van origineel (verschilt per model)
- Digitale zoom: van 25 tot 400% (verschilt per model)
- Aan pagina aanpassen, voor het scannen
- De kopieersnelheid is afhankelijk van de complexiteit van het document

Faxspecificaties

- Mogelijkheid voor zwart-wit en kleur bij apparaat.
- Maximaal 99 snelkiesnummers (verschilt per model).
- Geheugen van maximaal 100 pagina's (verschilt per model, volgens ITU-T-testafbeelding nr. 1 bij standaardresolutie). Complexere pagina's of hogere resoluties vragen meer tijd en geheugen. Andere functies van het product, zoals kopiëren, kunnen ook invloed hebben op het aantal pagina's dat in het geheugen kan worden opgeslagen.
- Fax handmatig verzenden en ontvangen.
- Automatisch tot vijf keer opnieuw kiezen bij in gesprek (verschilt per model).
- Bevestigings- en activiteitenrapporten.
- CCITT/ITU Group 3-fax met foutcorrectiemodus.
- 33,6 Kbps overdracht.
- Snelheid van 3 seconden per pagina bij 33,6 Kbps (volgens ITU-T-testafbeelding nr. 1 bij standaardresolutie). Complexere pagina's of hogere resoluties vergen meer tijd en geheugen.
- Oproepherkenning met automatisch schakelen tussen fax en antwoordapparaat.

	Foto (dpi)	Zeer fijn (dpi)	Fijn (dpi)	Standaard (dpi)
Zwart	196 x 203 (8-bits grijs tinten)	300 x 300	196 x 203	196 x 98
Kleur	300 x 300	200 x 200	200 x 200	200 x 200

Scanspecificaties

- Beeldbewerkingssoftware inbegrepen
- Geïntegreerde OCR-software zet gescande tekst automatisch om in bewerkbare tekst
- De scansnelheid is afhankelijk van de complexiteit van het document
- Twain-compatibele interface
- Resolutie: 1200 x 2400 dpi optisch, maximaal 19200 dpi verbeterd
- Kleur: 16-bits per RGB-kleur, 48-bits totaal (vanaf glasplaat); 8-bits per RGB-kleur, 24-bits totaal (vanaf ADI)
- Maximaal scanformaat vanaf de glasplaat: 216 x 297 mm (8,5 x 11,7 inches)

Omgevingspecificaties

Werkomgeving

Werktemperatuur: 5° tot 40°C

Aanbevolen bedrijfstemperatuur: 15° tot 32°C

Aanbevolen relatieve luchtvochtigheid: 20 tot 80% niet-condenserend

Opslagomgeving

Opslagtemperatuur: -40° tot 60°C

Luchtvochtigheid bij opslag: Maximaal 90 procent niet-condenserend bij een temperatuur van 65°C

Elektrische specificaties

Stroomvoorziening

Universele netadapter (extern)

Stroomvereisten

Ingangsspanning: 100 tot 240 VAC ($\pm 10\%$), 50/60 Hz ($\pm 3\text{Hz}$)

Uitgangsspanning: 32 VDC, LPS (600 mA min)

Stroomverbruik

17 watt bij afdrukken

Specificaties geluidsniveau (afdrukken in conceptmodus, geluidsniveaus volgens ISO 7779)

Geluidsdruk (bij apparaat)

LpAd 56 (dBA)

Geluidsvermogen

LwAd 7.0 (BA)

D Wettelijk verplichte informatie

Het apparaat voldoet aan de producteisen van overheidsinstellingen in uw land/regio.

Dit gedeelte bevat de volgende onderwerpen:

- [FCC-verklaring](#)
- [Kennisgeving voor gebruikers in Korea](#)
- [VCCI \(Class B\) compatibiliteitsverklaring voor gebruikers in Japan](#)
- [Kennisgeving over netsnoer voor gebruikers in Japan](#)
- [RoHS notices \(China only\)](#)
- [Kennisgeving over geluidsproductie voor Duitsland](#)
- [Notice to users of the U.S. telephone network: FCC requirements](#)
- [Kennisgeving aan gebruikers van het Canadese telefoonnetwerk](#)
- [Kennisgeving aan gebruikers in de Europese Unie](#)
- [Notice to users of the German telephone network](#)
- [Australia wired fax statement](#)
- [Wettelijk verplicht modelnummer](#)
- [Declaration of conformity](#)
- [Programma voor milieubehoud](#)

FCC-verklaring

FCC statement

The United States Federal Communications Commission (in 47 CFR 15.105) has specified that the following notice be brought to the attention of users of this product.

This equipment has been tested and found to comply with the limits for a Class B digital device, pursuant to Part 15 of the FCC Rules. These limits are designed to provide reasonable protection against harmful interference in a residential installation. This equipment generates, uses and can radiate radio frequency energy and, if not installed and used in accordance with the instructions, may cause harmful interference to radio communications. However, there is no guarantee that interference will not occur in a particular installation. If this equipment does cause harmful interference to radio or television reception, which can be determined by turning the equipment off and on, the user is encouraged to try to correct the interference by one or more of the following measures:

- Reorient the receiving antenna.
- Increase the separation between the equipment and the receiver.
- Connect the equipment into an outlet on a circuit different from that to which the receiver is connected.
- Consult the dealer or an experienced radio/TV technician for help.

For further information, contact:

Manager of Corporate Product Regulations
Hewlett-Packard Company
3000 Hanover Street
Palo Alto, Ca 94304
(650) 857-1501

Modifications (part 15.21)

The FCC requires the user to be notified that any changes or modifications made to this device that are not expressly approved by HP may void the user's authority to operate the equipment.

This device complies with Part 15 of the FCC Rules. Operation is subject to the following two conditions: (1) this device may not cause harmful interference, and (2) this device must accept any interference received, including interference that may cause undesired operation.

Kennisgeving voor gebruikers in Korea

사용자 안내문(B급 기기)

이 기기는 비업무용으로 전자파 적합 등록을 받은 기기로서, 주거지역에서는 물론 모든 지역에서 사용할 수 있습니다.

VCCI (Class B) compatibiliteitsverklaring voor gebruikers in Japan

この装置は、情報処理装置等電波障害自主規制協議会（VCCI）の基準に基づくクラスB情報技術装置です。この装置は、家庭環境で使用することを目的としていますが、この装置がラジオやテレビジョン受信機に近接して使用されると受信障害を引き起こすことがあります。

取り扱い説明書に従って正しい取り扱いをして下さい。

Kennisgeving over netsnoer voor gebruikers in Japan

製品には、同梱された電源コードをお使い下さい。

同梱された電源コードは、他の製品では使用出来ません。

RoHS notices (China only)

Tabel met giftige en gevaarlijke stoffen

有毒有害物质表						
根据中国《电子信息产品污染控制管理办法》						
零件描述	有毒有害物质和元素					
	铅	汞	镉	六价铬	多溴联苯	多溴联苯醚
外壳和托盘*	0	0	0	0	0	0
电线*	0	0	0	0	0	0
印刷电路板*	X	0	0	0	0	0
打印系统*	X	0	0	0	0	0
显示器	X	0	0	0	0	0
喷墨打印机墨盒*	0	0	0	0	0	0
驱动光盘*	X	0	0	0	0	0
扫描仪*	X	X	0	0	0	0
网络配件*	X	0	0	0	0	0
电池板*	X	0	0	0	0	0
自动双面打印系统*	0	0	0	0	0	0
外部电源*	X	0	0	0	0	0

0: 指此部件的所有均一材质中包含的这种有毒有害物质，含量低于SJ/T11363-2006 的限制
 X: 指此部件使用的均一材质中至少有一种包含的这种有毒有害物质，含量高于SJ/T11363-2006 的限制
 注：环保使用期限的参考标识取决于产品正常工作的温度和湿度等条件
 *以上只适用于使用这些部件的产品

Kennisgeving over geluidsproductie voor Duitsland

Geräuschemission

LpA < 70 dB am Arbeitsplatz im Normalbetrieb nach DIN 45635 T. 19

Notice to users of the U.S. telephone network: FCC requirements

Notice to users of the U.S. telephone network: FCC requirements

This equipment complies with FCC rules, Part 68. On this equipment is a label that contains, among other information, the FCC Registration Number and Ringer Equivalent Number (REN) for this equipment. If requested, provide this information to your telephone company.

An FCC compliant telephone cord and modular plug is provided with this equipment. This equipment is designed to be connected to the telephone network or premises wiring using a compatible modular jack which is Part 68 compliant. This equipment connects to the telephone network through the following standard network interface jack: USOC RJ-11C.

The REN is useful to determine the quantity of devices you may connect to your telephone line and still have all of those devices ring when your number is called. Too many devices on one line might result in failure to ring in response to an incoming call. In most, but not all, areas the sum of the RENs of all devices should not exceed five (5). To be certain of the number of devices you may connect to your line, as determined by the REN, you should call your local telephone company to determine the maximum REN for your calling area.

If this equipment causes harm to the telephone network, your telephone company might discontinue your service temporarily. If possible, they will notify you in advance. If advance notice is not practical, you will be notified as soon as possible. You will also be advised of your right to file a complaint with the FCC. Your telephone company might make changes in its facilities, equipment, operations, or procedures that could affect the proper operation of your equipment. If they do, you will be given advance notice so you will have the opportunity to maintain uninterrupted service. If you experience trouble with this equipment, please contact the manufacturer, or look elsewhere in this manual, for warranty or repair information. Your telephone company might ask you to disconnect this equipment from the network until the problem has been corrected or until you are sure that the equipment is not malfunctioning.

This equipment may not be used on coin service provided by the telephone company.

Connection to party lines is subject to state tariffs. Contact your state public utility commission, public service commission, or corporation commission for more information.

This equipment includes automatic dialing capability. When programming and/or making test calls to emergency numbers:

- Remain on the line and explain to the dispatcher the reason for the call.
- Perform such activities in the off-peak hours, such as early morning or late evening.



Note The FCC hearing aid compatibility rules for telephones are not applicable to this equipment.

The Telephone Consumer Protection Act of 1991 makes it unlawful for any person to use a computer or other electronic device, including fax machines, to send any message unless such message clearly contains in a margin at the top or bottom of each transmitted page or on the first page of transmission, the date and time it is sent and an identification of the business, other entity, or other individual sending the message and the telephone number of the sending machine or such business, other entity, or individual. (The telephone number provided might not be a 900 number or any other number for which charges exceed local or long-distance transmission charges.) In order to program this information into your fax machine, you should complete the steps described in the software.

Kennisgeving aan gebruikers van het Canadese telefoonnetwerk

Note à l'attention des utilisateurs du réseau téléphonique canadien/Notice to users of the Canadian telephone network

Cet appareil est conforme aux spécifications techniques des équipements terminaux d'Industrie Canada. Le numéro d'enregistrement atteste de la conformité de l'appareil. L'abréviation IC qui précède le numéro d'enregistrement indique que l'enregistrement a été effectué dans le cadre d'une Déclaration de conformité stipulant que les spécifications techniques d'Industrie Canada ont été respectées. Néanmoins, cette abréviation ne signifie en aucun cas que l'appareil a été validé par Industrie Canada.

Pour leur propre sécurité, les utilisateurs doivent s'assurer que les prises électriques reliées à la terre de la source d'alimentation, des lignes téléphoniques et du circuit métallique d'alimentation en eau sont, le cas échéant, branchées les unes aux autres. Cette précaution est particulièrement importante dans les zones rurales.



Remarque Le numéro REN (Ringer Equivalence Number) attribué à chaque appareil terminal fournit une indication sur le nombre maximal de terminaux qui peuvent être connectés à une interface téléphonique. La terminaison d'une interface peut se composer de n'importe quelle combinaison d'appareils, à condition que le total des numéros REN ne dépasse pas 5.

Basé sur les résultats de tests FCC Partie 68, le numéro REN de ce produit est 0.0B.

This equipment meets the applicable Industry Canada Terminal Equipment Technical Specifications. This is confirmed by the registration number. The abbreviation IC before the registration number signifies that registration was performed based on a Declaration of Conformity indicating that Industry Canada technical specifications were met. It does not imply that Industry Canada approved the equipment.

Users should ensure for their own protection that the electrical ground connections of the power utility, telephone lines and internal metallic water pipe system, if present, are connected together. This precaution might be particularly important in rural areas.



Note The REN (Ringer Equivalence Number) assigned to each terminal device provides an indication of the maximum number of terminals allowed to be connected to a telephone interface. The termination on an interface might consist of any combination of devices subject only to the requirement that the sum of the Ringer Equivalence Numbers of all the devices does not exceed 5.

The REN for this product is 0.0B, based on FCC Part 68 test results.

Kennisgeving aan gebruikers in de Europese Unie

Notice to users in the European Economic Area



This product is designed to be connected to the analog Switched Telecommunication Networks (PSTN) of the European Economic Area (EEA) countries/regions.

Network compatibility depends on customer selected settings, which must be reset to use the equipment on a telephone network in a country/region other than where the product was purchased. Contact the vendor or Hewlett-Packard Company if additional product support is necessary.

This equipment has been certified by the manufacturer in accordance with Directive 1999/5/EC (annex II) for Pan-European single-terminal connection to the public switched telephone network (PSTN). However, due to differences between the individual PSTNs provided in different countries, the approval does not, of itself, give an unconditional assurance of successful operation on every PSTN network termination point.

In the event of problems, you should contact your equipment supplier in the first instance.

This equipment is designed for DTMF tone dialing and loop disconnect dialing. In the unlikely event of problems with loop disconnect dialing, it is recommended to use this equipment only with the DTMF tone dial setting.

Notice to users of the German telephone network

Hinweis für Benutzer des deutschen Telefonnetzwerks

Dieses HP-Fax ist nur für den Anschluss eines analogen Public Switched Telephone Network (PSTN) gedacht. Schließen Sie den TAE N-Telefonstecker, der im Lieferumfang des HP All-in-One enthalten ist, an die Wandsteckdose (TAE 6) Code N an. Dieses HP-Fax kann als einzelnes Gerät und/oder in Verbindung (mit seriellen Anschluss) mit anderen zugelassenen Endgeräten verwendet werden.

Australia wired fax statement

In Australia, the HP device must be connected to Telecommunication Network through a line cord which meets the requirements of the Technical Standard AS/ACIF S008.

Wettelijk verplicht modelnummer

Voor identificatiedoeleinden is uw product voorzien van een wettelijk modelnummer. Het voorgeschreven identificatienummer van uw product is SDGOB-0831. Dit voorgeschreven

nummer is niet hetzelfde als de marketingnaam (HP Officejet J4500 All-in-One serie) of het productnummer.

Declaration of conformity

		DECLARATION OF CONFORMITY according to ISO/IEC 17050-1 and EN 17050-1
Supplier's Name:	Hewlett-Packard Company	DoC#: SDGOB-0831-rel.1.0
Supplier's Address:	16399 West Bernardo Drive San Diego, CA 92127-1899, USA	
declares, that the product		
Product Name:	HP Officejet J4500 series	
Regulatory Model Number:¹⁾	SDGOB-0831	
Product Options:	All	
Power Adapter:	0957-2242	
conforms to the following Product Specifications and Regulations:		
SAFETY:	IEC 60950-1:2001 / EN60950-1:2001 EN 60825-1 1994+A1:2002+A2: 2001	
EMC:	CISPR 22:2005/ EN 55022: 2006 Class B EN 55024:1998 +A1:2001 + A2:2003 EN 61000-3-2: 2000 + A2: 2005 EN 61000-3-3:1995 +A1: 2001 FCC CFR 47, Part 15 Class B / ICES-003, Issue 4 Class B	
TELECOM:	TBR 21: 1998 ³⁾ FCC Rules and Regulations 47CFR Part 68 TIA-968-A-1 +A-2 +A-3+A-4 Telecommunications – Telephone Terminal Equipment CS-03, Part 1, Issue 9, Feb 2005	
Supplementary Information:		
<ol style="list-style-type: none"> 1. This product is assigned a Regulatory Model Number which stays with the regulatory aspects of the design. The Regulatory Model Number is the main product identifier in the regulatory documentation and test reports, this number should not be confused with the marketing name or the product numbers. 2. This product complies with the requirements of the Low Voltage Directive 2006/95/EC, the EMC Directive 2004/108/EC & the R&TTE Directive 1999/5/EC and carries the CE-marking accordingly. In addition, it complies with the WEEE Directive 2002/96/EC and RoHS Directive 2002/95/EC. 3. This product complies with TBR21:1998, except clause 4.7.1 (DC characteristics), which complies with ES 203 021-3, clause 4.7.1. 4. This Device complies with Part 15 of the FCC Rules. Operation is subject to the following two Conditions: (1) This device may not cause harmful interference, and (2) this device must accept any interference received, including interference that may cause undesired operation. 5. The product was tested in a typical configuration. 		
San Diego, CA, USA July, 2007		
Local contact for regulatory topics only:		
EMEA: Hewlett-Packard GmbH, HQ-TRE, Herrenberger Strasse 140, 71034 Boeblingen, Germany www.hp.com/go/certificates USA : Hewlett-Packard, 3000 Hanover St., Palo Alto 94304, U.S.A. 650-857-1501		

Programma voor milieubehoud

Hewlett-Packard streeft ernaar om producten van hoge kwaliteit te leveren die op milieuvriendelijke wijze zijn geproduceerd. Dit product is ontworpen met het oog op recycling. Het aantal materialen is tot een minimum beperkt, zonder dat dit ten koste gaat van de functionaliteit en de betrouwbaarheid. De verschillende materialen zijn ontworpen om eenvoudig te kunnen worden gescheiden. Bevestigingen en andere aansluitingen zijn eenvoudig te vinden, te bereiken en te verwijderen met normale gereedschappen. Belangrijke onderdelen zijn zo ontworpen dat deze eenvoudig zijn te bereiken waardoor demontage en reparatie efficiënter worden.

Ga voor meer informatie naar de website HP's Commitment to the Environment op:

www.hp.com/hpinfo/globalcitizenship/environment/index.html

Dit gedeelte bevat de volgende onderwerpen:

- [Papiergebruik](#)
- [Kunststof](#)
- [Veiligheidsinformatiebladen](#)
- [Kringloopprogramma](#)
- [Recyclingprogramma van HP Inkjet-onderdelen](#)
- [Afvoer van afgedankte apparatuur door gebruikers in particuliere huishoudens in de Europese Unie](#)
- [Energy Star®-vermelding](#)

Papiergebruik

Dit product is geschikt voor het gebruik van kringlooppapier dat voldoet aan DIN-norm 19309 en EN 12281:2002.

Kunststof

Onderdelen van kunststof die zwaarder zijn dan 25 gram zijn volgens de internationaal geldende normen gemerkt. Deze onderdelen kunnen hierdoor eenvoudig worden herkend en aan het einde van de levensduur van het product worden gerecycled.

Veiligheidsinformatiebladen

Material Safety Data Sheets (MSDS, veiligheidsbladen) kunt u verkrijgen via de website van HP:

www.hp.com/go/msds

Kringloopprogramma

HP biedt in veel landen en regio's een toenemend aantal productrecyclingprogramma's. Daarnaast werkt HP samen met een aantal van de grootste centra voor het recyclen van elektronische onderdelen ter wereld. HP bespaart op het verbruik van kostbare hulpbronnen door een aantal van zijn populairste producten opnieuw te verkopen. Ga voor informatie over het recyclen van HP producten naar de volgende website:

www.hp.com/hpinfo/globalcitizenship/environment/recycle/

Recyclingprogramma van HP Inkjet-onderdelen

HP zet zich in voor de bescherming van het milieu. Het programma voor hergebruik van HP Inkjet-benodigdheden is in een groot aantal landen/regio's beschikbaar en stelt u in staat inktpatronen kosteloos te hergebruiken. Ga voor meer informatie naar de volgende website:

www.hp.com/hpinfo/globalcitizenship/environment/recycle/

Energy Star®-vermelding

Dit product is ontworpen voor een lager energieverbruik en lager gebruik van natuurlijke bronnen zonder verlies van productprestaties. Het apparaat gebruikt minder energie, zowel in werking als wanneer het niet actief is. Dit product voldoet aan ENERGY STAR®. Dit is een programma waaraan producenten vrijwillig meedoen om de ontwikkeling van energiezuinige kantoorproducten te ondersteunen.



Energy Star is een in de VS gedeponeerd dienstmerk van de Amerikaanse EPA. Als partner in het Energy Star programma heeft Hewlett-Packard Company vastgesteld dat dit product voldoet aan de Energy Star richtlijnen voor efficiënt energiegebruik.

Ga voor meer informatie over de ENERGY STAR-richtlijnen naar de volgende website:

www.energystar.gov

Index

Symbolen en getallen

(ADF) automatische documentinvoer
invoerproblemen, problemen oplossen 122
reinigen 122

A

aan/uit-knop 12
Aan/uit-knop 12
aan pagina aanpassen 36
aansluitingen, locatie 11
aantal kopieën 33
accessoires
garantie 163
zelftestrapport 75
achterpaneel
illustratie 11
ADF (automatische documentinvoer)
originelen plaatsen 17
ADSL, fax installeren met
parallele telefoonsystemen 81
afbeeldingen
inkt vult niet volledig 131
lijnen of punten ontbreken 133
onvolledig gevulde kopieën 137
zien er anders uit dan de originele scan 141
afdrukken
annuleren 31
faxen 55
faxen vanuit het geheugen 55
faxlogs 68
faxrapporten 66
instellingen 30
langzaam 126
problemen oplossen 125
snelkiescodes 29
zelftestrapport 75

afdrukken zonder rand
Mac OS 27
Windows 26
afdrukkwaliteit
problemen oplossen 128
afdruk materiaal
afdrukken op speciaal formaat 25
afdrukken zonder rand 26
HP, bestellen 161
invoerproblemen oplossen 133
lade vullen 24
selecteren 19
soorten en gewichten die worden ondersteund 23
specificaties 20
storingen verhelpen 158
afdruk materiaal van speciaal formaat
afdrukken 25
afdruk materiaal voor foto's
richtlijnen 19
afgesneden pagina's, problemen oplossen 128
annuleren
afdruktaak 31
geplande fax 48
kopiëren 39
scannen 43
antwoordapparaat
installatie met fax (parallele telefoonsystemen) 93
installatie met fax en modem 94
opgenomen faxtonen 155
apparaat delen
Mac OS 104
Windows 103
automatische documentinvoer (ADF)
capaciteit 18
invoerproblemen, problemen oplossen 122

origineel plaatsen 17
reinigen 122
automatische documentinvoer (ADF).
capaciteit 18
automatisch fax verkleinen 57

B

backup fax 54
bedieningspaneel
beheerderinstellingen 71
berichten 13
faxen verzenden 45
kopiëren van 32
locatie 10
menu's 13
scannen vanaf 40
scans naar programma's verzenden 41
wijzigen, instellingen 14
bedieningspaneel van apparaat
knoppen 11
lampjes 11
beheerderinstellingen 71
bekijken
snelkiescodes 29
belpatroon beantwoorden
parallele telefoonsystemen 83
beltonen voor opnemen 62
beltoon beantwoorden
wijzigen 63
benodigdheden
levensduur 170
online bestellen 161
status 70
zelftestrapport 75
beste kopieerkwaliteit 35
bevestigingsrapporten, fax 67
bewerken
gescande afbeeldingen 42
tekst in OCR-programma 42
blanco, problemen oplossen
afdrukken 127

blanco pagina's, problemen
oplossen
kopiëren 136
scannen 142

C

capaciteit
ADF 18
computermodem
gedeeld met fax (parallele
telefoonsystemen) 86
gedeeld met fax en
antwoordapparaat
(parallele
telefoonsystemen) 94
gedeeld met fax en
voicemail (parallele
telefoonsystemen) 98
gedeeld met lijn voor
gesprekken en modem
(parallele
telefoonsystemen) 89
contrast, fax 51
controlehulpprogramma's 70

D

Declaration of Conformity
(DOC) 180
delen 12
DOC 180
documentatie 8
donkerder
fax 51
donkerder maken
kpieën 37
donkere afbeeldingen,
problemen oplossen
kopieën 137
scans 142
driver
instellingen 30
versie 164
driver van de printer
instellingen 30
DSL, fax installeren met
parallele
telefoonsystemen 81

E

ECM. *zie* foutcorrectiemodus
elektrische specificaties 173

enveloppen
lade-ondersteuning 23
ondersteunde formaten 21
richtlijnen 19

F

fax
antwoordapparaat,
problemen oplossen 155
antwoordapparaat en
modem, gedeeld met
(parallele
telefoonsystemen) 94
backup-faxontvangst 54
beltonen voor opnemen 62
foto's 49
handsfree kiezen 48
instellen 75
ISDN-lijn, instellen
(parallele
telefoonsystemen) 82
log, afdrukken 68
opvragen voor ontvangst 55
PBX-systeem, instellen
(parallele
telefoonsystemen) 82
plannen 47
snelheid 65
snelkiesgroepen, instellen
28
soorten instellingen 77
speed-dial entries, set up
28
telefoonaansluiting testen,
mislukt 144
testen soort telefoonsnoer
mislukt 146
verzenden naar meerdere
ontvangers 49
voicemail, installeren
(parallele
telefoonsystemen) 85
faxen
antwoordapparaat,
installatie (parallele
telefoonsystemen) 93
aparte geïnstalleerde lijn
(parallele
telefoonsystemen) 80
automatisch antwoorden
62
bevestigingsrapporten 67
contrast 51

donkerder of lichter 51
doorsturen 56
DSL, installeren (parallele
telefoonsystemen) 81
foutcorrectiemodus 52, 64
foutrapporten 68
gedeelde
telefoonlijninstallatie
(parallele
telefoonsystemen) 84
handmatig ontvangen 53
handsfree kiezen 46
installatie specifiek
belsignaal (parallele
telefoonsystemen) 83
installatie test 66
instellingen 50
instellingen wijzigen 61
internet, via 65
kiessysteem, instellen 64
kiestoontest, mislukt 147
kopschrift 62
lichter of donkerder 51
lijnconditietest, mislukt 148
lijn voor gesprekken en
modem, gedeeld met
(parallele
telefoonsystemen) 89
modem, gedeeld met
(parallele
telefoonsystemen) 86
modem and voicemail,
gedeeld met (parallele
telefoonsystemen) 98
modem en
antwoordapparaat,
gedeeld met (parallele
telefoonsystemen) 94
nummers blokkeren 58
ontvangen 52
ontvangen, problemen
oplossen 149, 152
opnieuw afdrukken 55
opties opnieuw kiezen 64
papierformaat 57
parallele
telefoonsystemen 75
problemen oplossen 142
rapporten 66
resolutie 50
specificaties 172
specifieke beltoon, patroon
wijzigen 63

- standaardinstellingen 52
 - telefoonsnoer te kort 155
 - test is mislukt 143
 - test van de verbinding van
 - het telefoonsnoer, mislukt 145
 - verkleining 57
 - verwijderen uit het geheugen 55
 - verzenden 44
 - verzenden, problemen oplossen 149, 151, 154
 - faxen, testen
 - installatie 66
 - faxen doorsturen 56
 - faxen ontvangen
 - aantal beltonen voor opnemen 62
 - automatisch 52
 - doorsturen 56
 - faxnummers blokkeren 58
 - handmatig 53
 - modus automatisch antwoorden 62
 - problemen oplossen 149, 152
 - faxen rondzenden
 - verzenden 48
 - faxen uit het geheugen
 - verwijderen 55
 - faxen verzenden
 - gewone fax 45
 - handmatig 45
 - handsfree kiezen 46
 - meerdere ontvangers 49
 - problemen oplossen 149, 151, 154
 - fax opvragen voor ontvangst 55
 - firewalls, problemen oplossen 126
 - FoIP 65
 - formaat
 - kopieerproblemen oplossen 136
 - scans, problemen oplossen 142
 - foto's
 - afdrukken zonder rand 26
 - fax 49
 - scans bewerken 42
 - verbeteren, exemplaren 38
 - fotoafdrukmateriaal
 - ondersteunde formaten 22
 - fotopapier
 - kopiëren 34
 - fotopapier van 10 x 15 cm
 - kopiëren 33
 - fotopapier van 4 x 6 inch
 - kopiëren 33
 - foutberichten
 - bedieningspaneel 14
 - foutcorrectiemodus 52
 - foutcorrectiemodus, fax 64
 - foutmeldingen
 - de TWAIN-bron kan niet worden geactiveerd 140
 - foutrapporten, fax 68
 - Functie Faxen Zwart/wit, lampje 12
 - Functie Kopiëren Kleur, lampje 12
 - Functie Kopiëren Zwart/wit, lampje 12
- G**
- garantie 163, 166
 - gebeurtenissen 75
 - geblokkeerde faxnummers installeren 58
 - geheugen
 - faxberichten opslaan 54
 - faxen opnieuw afdrukken 55
 - faxen verwijderen 55
 - specificaties 171
 - gekleurde tekst, en OCR 42
 - geluidsdruk 173
 - geluidsinformatie 173
 - geluidsniveau 173
 - glas, scanner
 - locatie 10
 - glasplaat van de scanner
 - origineel laden 17
 - reinigen 120
 - groepen, snelkiezen instellen 28
- H**
- handmatig faxen
 - ontvangen 53
 - verzenden 45, 46
 - handsfree kiezen 46, 48
 - hardware, faxinstallatietest 143
 - help 162
 - zie ook klantenondersteuning
- Help (knop) 12
- het apparaat verpakken 169
 - het apparaat verzenden 167
 - hoofdplade
 - afdrukmaterialen laden 24
 - ondersteunde afdrukmaterialen 23
 - HP Photosmart Software 15
 - HP Photosmart-software
 - scans naar programma's verzenden 41
 - HP Photosmart Studio
 - scans naar programma's verzenden 41
 - HP Printerhulpprogramma (Mac OS)
 - beheerderinstellingen 71
 - panelen 74
 - HP Printerhulpprogramma (Mac OS)
 - openen 73
 - HP Solution Center 15
- I**
- identificatiecode van de abonnee 62
 - inbelmodem
 - gedeeld met fax (parallele telefoonsystemen) 86
 - gedeeld met fax en antwoordapparaat (parallele telefoonsystemen) 94
 - gedeeld met fax en voicemail (parallele telefoonsystemen) 98
 - gedeeld met lijn voor fax en gesprekken (parallele telefoonsystemen) 89
 - Indicatie voor geladen origineel 12
 - Indicatie voor opraken van inkt 12
 - Indicatie voor papierstoring 12
 - informatie is onjuist of ontbreekt, problemen oplossen 127
 - inktpatronen
 - contactpunten reinigen 116
 - garantie 163
 - gebied rond inktspoeier reinigen 117
 - levensduur 170

- omgaan met 109
- onderdeelnamen 109
- ondersteund 170
- ondersteunde 108
- online bestellen 161
- plaatsen 10
- reinigen 115
- status 70
- testen 75
- uitlijnen 113
- vervangen 109
- verwijderen 167
- inktpatronen uitlijnen 113
- inktpatronen vervangen 109
- inktpatronen verwijderen 167
- inkt wordt uitgesmeerd, problemen oplossen 130
- installatie
 - antwoordapparaat (parallele telefoonsystemen) 93
 - antwoordapparaat en modem (parallele telefoonsystemen) 94
 - aparte faxlijn (parallele telefoonsystemen) 80
 - computermodem (parallele telefoonsystemen) 86
 - computermodem en antwoordapparaat (parallele telefoonsystemen) 94
 - computermodem en voicemail (parallele telefoonsystemen) 98
 - DSL (parallele telefoonsystemen) 81
 - faxen, met parallele telefoonsystemen 75
 - gedeelde telefoonlijn (parallele telefoonsystemen) 84
 - ISDN-lijn (parallele telefoonsystemen) 82
 - lijn voor computermodem en gesprekken (parallele telefoonsystemen) 89
 - PBX-systeem (parallele telefoonsystemen) 82
 - problemen oplossen 156
 - software voor Mac OS 103
 - software voor Windows 101
 - specifiek belsignaal (parallele telefoonsystemen) 83
 - specifieke beltoon 63
 - testfax 66
 - types verbindingen 12
 - voicemail en computermodem (parallele telefoonsystemen) 98
 - Windows 101
- installatieposter 8
- installeren
 - voicemail (parallele telefoonsystemen) 85
- instellen
 - fax 75
- instellen, opties opnieuw kiezen 64
- instellingen
 - bedieningspaneel van apparaat 14
 - beheerder 71
 - driver 30
 - faxen 50
 - faxscenario's 77
 - kopiëren 33
 - scannen 43
 - snelheid, fax 65
- internet
 - faxen, via 65
- invoer van meerdere pagina's tegelijk 134
- ISDN-lijn, instellen met fax
 - parallele telefoonsystemen 82
- J**
 - juiste poort testen, fax 145
- K**
 - kaarten
 - lade-ondersteuning 23
 - ondersteunde formaten 22
 - richtlijnen 19
 - kennisgeving van Hewlett-Packard Company 3
 - kiessysteem, instellen 64
 - kiestootest, mislukt 147
 - klantenondersteuning
 - elektronisch 164
 - garantie 166
 - Korea 167
 - telefonische ondersteuning 164
 - kleur
 - exemplaren 38
 - fax 49
 - kleuren
 - in zwart-wit afdrukken, problemen oplossen 132
 - lopen door elkaar 132
 - problemen oplossen 133
 - vaag of dof 131
 - verkeerd 132
 - kleurenkopie 32
 - Knop Annuleren 12
 - Knop OK 11
 - knoppen, bedieningspaneel van apparaat 11
 - Knop Start 12
 - Knop Terug 11
 - Kopieerfunctie, lampje 12
 - kopiëren
 - aantal kopieën 33
 - annuleren 39
 - foto's, verbeteren 38
 - instellingen 33
 - kwaliteit 35, 137
 - Legal naar Letter 37
 - papierformaat 33
 - papiersoorten,
 - aanbevolen 34
 - problemen oplossen 135
 - snelheid 35
 - specificaties 172
 - tekst, verbeteren 38
 - vanaf het bedieningspaneel van het apparaat 32
 - verbeteren, lichte gedeelten 38
 - verkleinen 37
 - kopschrift, fax 62
 - korrelige of witte banden op kopieën, problemen oplossen 138
 - kritieke foutberichten 14
 - kwaliteit, kopiëren 35
 - kwaliteit, problemen oplossen
 - afdrukken 128
 - kopiëren 137
 - scannen 140

- L**
- lade
 - mogelijkheden 23
 - ondersteunde papierformaten 20
 - laden
 - hoofdlade 24
 - ondersteunde
 - papiersoorten en gewichten 23
 - storingen verhelpen 158
 - lades
 - afdruk materiaal plaatsen 24
 - illustratie van
 - papiergeleiders 10
 - invoerproblemen oplossen 133
 - locatie 10
 - mogelijkheden 23
 - ondersteunde
 - papierformaten 20
 - lampjes, bedieningspaneel van
 - apparaat 11
 - langzaam afdrukken, problemen oplossen 126
 - leesmij 8
 - Legal-papier
 - kopiëren 33
 - Letter-papier
 - kopiëren 34
 - lichte afbeeldingen, problemen oplossen
 - kopieën 137
 - scans 142
 - lichter
 - fax 51
 - lichter maken
 - kopieën 37
 - lijnconditietest, fax 148
 - lijnen
 - kopieën, problemen oplossen 137
 - scans, problemen oplossen 141, 142
 - lijnen of punten ontbreken 133
 - linkernavigatieknop 11
 - log, fax
 - afdrukken 68
 - luchtvochtigheidspecificaties 173
- M**
- Mac OS
 - afdrukinstellingen 31
 - afdrukken op
 - afdruk materiaal van speciaal formaat 25
 - afdrukken zonder rand 27
 - apparaat delen 104
 - HP Photosmart Studio 15
 - HP
 - Printerhulpprogramma 73
 - software installeren 103
 - software verwijderen 106
 - systeemvereisten 171
 - marges
 - instellen, specificaties 23
 - media
 - ADF-capaciteit 18
 - menu's, bedieningspaneel 13
 - menu Kopiëren 13
 - menu Scannen 13
 - milieubeschermingsprogramma 181
 - modelnummer 75
 - modem
 - gedeeld met fax (parallele telefoonsystemen) 86
 - gedeeld met fax en antwoordapparaat (parallele telefoonsystemen) 94
 - gedeeld met fax en voicemail (parallele telefoonsystemen) 98
 - gedeeld met lijn voor fax en gesprekken (parallele telefoonsystemen) 89
 - modemsnelheid 65
 - mogelijkheden
 - lade 23
- N**
- na de ondersteuningsperiode 165
 - netaansluiting, locatie 11
 - netwerken
 - delen, Windows 103
 - firewalls, problemen oplossen 126
 - illustratie van aansluiting 11
 - Mac OS set-up 103
 - normale kopieerkwaliteit 35
- O**
- OCR
 - gescande documenten bewerken 42
 - problemen oplossen 140
 - omgevingsspecificaties 173
 - onderhoud
 - inktpatronen reinigen 115
 - inktpatronen uitlijnen 113
 - inktpatronen vervangen 109
 - ondersteunde
 - besturingssystemen 171
 - ondersteuning, *zie*
 - klantenondersteuning
 - ongewenste-faxmodus 58
 - ontvangen van faxen
 - opvragen 55
 - opslaan
 - faxberichten in geheugen 54
 - standaardinstellingen 14
 - originelen
 - scannen 40
 - scans bewerken 42
- P**
- pagina's per maand (werkbelasting) 170
 - papier
 - aanbevolen
 - kopieersoorten 34
 - formaat instellen voor fax 57
 - Legal naar Letter, kopiëren 37
 - ondersteunde formaten 20
 - scheve invoer 134
 - storingen 159, 160
 - papierformaat
 - kopieerinstelling 33
 - papierstoringen
 - te vermijden
 - afdruk materiaal 19
 - parallele telefoonsystemen
 - aparte geïnstalleerde lijn 80
 - DSL-installatie 81
 - gedeelde lijninstallatie 84
 - installatie
 - antwoordapparaat 93
 - installatie modem en antwoordapparaat 94
 - installatie modem en voicemail 98

- installatie specifiek
 - belsignaal 83
 - landen/regio's met 75
 - modem gedeeld met
 - lijninstallatie voor gesprekken 89
 - modemininstallatie 86
 - soorten instellingen 77
 - parallel phone systems
 - ISDN setup 82
 - PBX setup 82
 - patroonevergrendeling, plaatsen 10
 - patroonklep, plaatsen 10
 - PBX-systeem, instellen met fax
 - parallele telefoonsystemen 82
 - PCL 3 ondersteuning 170
 - periode telefonische ondersteuning
 - periode voor ondersteuning 165
 - Photosmart Software
 - scans naar programma's verzenden 41
 - Photosmart Studio
 - scans naar programma's verzenden 41
 - plannen van fax 47
 - poorten, specificaties 170
 - printerdriver
 - instellingen 30
 - versie 164
 - printerstuurprogramma
 - garantie 163
 - probleemoplossing
 - tips 124
 - problemen met de papierinvoer, problemen oplossen 133
 - problemen oplossen
 - afdrukken 125
 - afdrukkwaliteit 128
 - afdruk materiaal wordt niet uit een lade ingevoerd 133
 - afgesneden pagina's, verkeerde plaatsing van tekst of afbeeldingen 128
 - antwoordapparaten 155
 - bedieningspaneel, berichten 13
 - blanco pagina's afgedrukt 127
 - drukt niet af 126
 - faxen 142
 - faxen ontvangen 149, 152
 - faxen verzenden 149, 151, 154
 - faxhardwaretest is mislukt 143
 - faxkiestoontest mislukt 147
 - faxlijntest is mislukt 148
 - faxtesten 143
 - firewalls 126
 - inkt vult tekst of afbeeldingen niet
 - volledig 131
 - inkt wordt uitgesmeerd 130
 - installatie 156
 - kleuren 131, 133
 - kleuren lopen door elkaar 132
 - kopieerkwaliteit 137
 - kopiëren 135
 - langzaam afdrukken 126
 - lijnen of punten ontbreken 133
 - meerdere pagina's tegelijk opgenomen 134
 - ontbrekende of onjuiste informatie, problemen oplossen 127
 - problemen met de papierinvoer 133
 - scankwaliteit 140
 - scannen 138
 - scheve invoer 134
 - scheve kopieën 137
 - storingen, papier 160
 - telefoonaansluiting van de fax testen, mislukt 144
 - testen soort fax/ telefoonsnoer mislukt 146
 - test van de verbinding van het fax/telefoonsnoer mislukt 145
 - voeding 125
 - vreemde tekens worden afgedrukt 129
 - zelftestrapport 74
 - processorspecificaties 171
 - pulskeuze 64
 - punten, problemen oplossen
 - scannen 142
 - punten of vegen, problemen oplossen
 - kopieën 137
- ## R
- rapporten
 - bevestiging, fax 67
 - faxtest is mislukt 143
 - fout, fax 68
 - rechternavigatieknop 11
 - recycling
 - inktpatronen 181
 - reinigen
 - automatische documentinvoer 122
 - buitenkant 121
 - contactpunten van de inktpatroon 116
 - gebied rond inktspoeiers inktpatroon 117
 - glasplaat van de scanner 120
 - inktpatronen 115
 - release-info 8
 - resolutie, fax 50
- ## S
- scan
 - verzenden naar een programma 41
 - Scanfunctie, lampje 12
 - scannen
 - afbeeldingen bewerken 42
 - annuleren 43
 - foutmeldingen 140
 - instellingen voor 43
 - kwaliteit 140
 - langzaam 139
 - OCR 42
 - problemen oplossen 138
 - scanspecificaties 173
 - vanaf het bedieningspaneel van het apparaat 40
 - vanuit een TWAIN-compatibel of WIA-compatibel programma 41
 - scanner, glasplaat
 - originelen laden 17
 - reinigen 120

- scannerglas
 - locatie 10
 - scans verzenden
 - naar een programma 41
 - problemen oplossen 138
 - voor OCR 42
 - scheef, problemen oplossen
 - afdrukken 134
 - kopiëren 137
 - scannen 141
 - seriële telefoonsystemen
 - landen/regio's met 75
 - soorten instellingen 77
 - serienummer 75
 - Setup (knop) 12
 - snelheid
 - kopiëren 35
 - problemen met afdrukken
 - oplossen 126
 - scannerproblemen
 - oplossen 139
 - snelkiezen
 - afdrukken en bekijken 29
 - fax verzenden 45
 - groepen, instellen 28
 - snelle afdrukkwaliteit 35
 - software
 - garantie 163
 - HP Photosmart 15
 - installatie onder Windows 101
 - installatie op Mac OS 103
 - OCR 42
 - software verwijderen uit
 - Windows 105
 - types verbindingen 12
 - verwijderen van Mac OS 106
 - software verwijderen
 - Mac OS 106
 - Windows 105
 - Solution Center 15
 - spanningsspecificaties 173
 - speciaal papierformaat
 - ondersteunde formaten 22
 - richtlijnen 20
 - specificatie
 - processor en geheugen 171
 - specificaties
 - afdruk materiaal 20
 - elektrisch 173
 - fysieke 170
 - geluidsniveau 173
 - opslagomgeving 173
 - systeemvereisten 171
 - werkomgeving 173
 - specificaties opslagomgeving 173
 - specificaties werkomgeving 173
 - specifiek belsegnaal
 - parallele
 - telefoonsystemen 83
 - specifieke beltoon
 - wijzigen 63
 - speed dial
 - fax numbers, set up 28
 - standaardinstellingen
 - afdrukken 30
 - bedieningspaneel 14
 - driver 30
 - faxen 52
 - kopiëren 33
 - status
 - benodigdheden 70
 - berichten 14
 - zelftestrapport 75
 - storingen
 - papier 159, 160
 - verhelpen 158
 - strepen op scans, problemen
 - oplossen 141
 - stroom
 - specificaties 173
 - stuurprogramma
 - garantie 163
 - systeemvereisten 171
- T**
- taal, printer 170
 - Tab Apparaatservices,
 - Werkset (Windows) 73
 - Tabblad Informatie, Werkset (Windows) 72
 - taken
 - instellingen 14
 - technische gegevens
 - faxspecificaties 172
 - kopieerspecificaties 172
 - scanspecificaties 173
 - tekst
 - kan niet worden bewerkt na
 - het scannen, problemen oplossen 140
 - niet volledig gevulde
 - kopieën 137
 - onduidelijke kopieën,
 - problemen oplossen 137
 - onduidelijke scans 142
 - ontbreekt van de scan,
 - problemen oplossen 139
 - problemen oplossen 128,
 - 131, 133
 - verbeteren op kopieën 38
 - vlekkerig op kopieën 138
 - telefonische
 - klantondersteuning 164
 - telefonische ondersteuning 165
 - telefoon, faxen vanaf
 - ontvangen 53
 - verzenden 45
 - verzenden, 45
 - telefoonaansluiting, fax 144
 - telefoonaansluiting testen,
 - fax 144
 - telefoonlijn, belpatroon
 - beantwoorden 63
 - telefoonsnoer
 - testen juiste soort mislukt 146
 - test van de verbinding met
 - de juiste poort mislukt 145
 - verlengen 155
 - temperatuurspecificaties 173
 - testen, fax
 - faxlijnconditie 148
 - hardware, mislukt 143
 - kiestoon, mislukt 147
 - mislukt 143
 - poortverbinding, mislukt 145
 - telefoonaansluiting 144
 - testen soort fax/
 - telefoonsnoer mislukt 146
 - toegangsklep wagen,
 - plaatsen 10
 - toegangspaneel aan de
 - achterkant
 - storingen verhelpen 158
 - toegankelijkheid 3
 - toetsenblok, bedieningspaneel
 - locatie 11
 - toonkeuze 64
 - transparanten
 - kopiëren 34

TWAIN

- de bron kan niet worden geactiveerd 140
- scannen vanuit 41

U

- uitvoerlade
 - locatie 10
- USB-aansluiting
 - beschikbare functies 12
- USB-verbinding
 - installatie Mac OS 103
 - poort, locatie 10, 11
 - specificaties 170

V

- vegen, problemen oplossen
 - kopieën 137
 - scannen 142
- verbindingen
 - beschikbare functies 12
- vergroten/verkleinen van exemplaren
 - aanpassen, formaat aan Letter 37
 - aanpassen, formaat aan Letter of A4 36
- verkleinen van fax 57
- verticale strepen op kopieën, problemen oplossen 137
- vervaagde kopieën 136
- vervaagde strepen op kopieën, problemen oplossen 137
- verzenden, faxen
 - geheugen, vanuit 47
 - handsfree kiezen 48
 - kleurenfax 49
 - plannen 47
- voeding
 - problemen oplossen 125
- voicemail
 - installatie met fax en computermodem (parallele telefoonsystemen) 98
 - installeren met fax (parallele telefoonsystemen) 85

W

- waarschuwingsberichten 14
- wat te doen bij problemen 165

websites

- benodigdheden en accessoires bestellen 161
- informatieblad levensduur benodigdheden 170
- klantenondersteuning 164

Websites

- Apple 104
- informatie over toegankelijkheid 3
- milieuprogramma's 181
- werkbelasting 170
- Werkset (Windows)
 - Apparaatservices, tab 73
 - beheerderinstellingen 71
 - info 71
 - openen 72
 - Tabblad Geschat inktniveau 72
 - Tabblad Informatie 72
- wettelijk verplichte informatie 174
- wettelijk verplicht modelnummer 179
- WIA (Windows-beeldtoepassing), scannen vanuit 41
- Windows
 - afdrukinstellingen 30
 - afdrukken op
 - afdruk materiaal van speciaal formaat 25
 - afdrukken zonder rand 26
 - apparaat delen 103
 - HP Photosmart Software 15
 - HP Solution Center 15
 - software installeren 101
 - software verwijderen 105
 - systeemvereisten 171
- Windows-beeldtoepassing (WIA), scannen vanuit 41
- witte banden of strepen, problemen oplossen
 - kopieën 138
 - scans 141
- witte banen of strepen, problemen oplossen
 - kopieën 137

Z

- zelftestrapport
 - afdrukken 75
 - informatie over 74
- zwarte punten of vegen, problemen oplossen
 - kopieën 137
 - scannen 142
- zwart-witpagina's kopiëren 32
- zwart-wit pagina's problemen oplossen 132
- zwart-wit pagina's fax 44

© 2008 Hewlett-Packard Development Company, L.P.

www.hp.com/support

