

HP Officejet Pro L7300/L7500/L7600/L7700 Gebruikershandleiding



HP Officejet Pro L7300/L7500/ L7600/L7700 All-in-One serie

Gebruikershandleiding



i n v e n t

Copyright informatie

© 2007 Copyright Hewlett-Packard Development Company, LP.

Uitgave 1, 10-2006

Het reproduceren, aanpassen of vertalen zonder voorafgaande schriftelijke toestemming is verboden, behalve voorzover toegestaan door de copyrightwetgeving.

De informatie in dit document kan zonder voorafgaande kennisgeving worden gewijzigd.

De enige garanties voor producten en diensten van HP worden beschreven in de expliciete garantieverklaring die bij dergelijke producten en diensten wordt geleverd. Niets in deze publicatie mag worden beschouwd als aanvullende garantie. HP is niet aansprakelijk voor technische of redactionele fouten of weglatingen in dit document.

Copyright (C) 1991-2, RSA Data Security, Inc. Productie 1991. Alle rechten voorbehouden.

Het kopiëren en gebruik van deze software is toegestaan op voorwaarde dat dit is gemarkeerd met "RSA Data Security, Inc. MD4 Message-Digest Algorithm" in al het materiaal waarin naar deze software of deze functie wordt verwezen.

Het produceren en gebruiken van afgeleide werken is eveneens toegestaan op voorwaarde dat dergelijke producten zijn gemarkeerd met "derived from the RSA Data Security, Inc. MD4 Message-Digest Algorithm" in al het materiaal waarin naar deze software of deze functie wordt verwezen.

RSA Data Security, Inc. doet geen uitspraken met betrekking tot de handelbaarheid van deze software of de geschiktheid van deze software of een bepaald doel. Ze wordt gegeven zoals ze is, zonder enige vorm van impliciete of expliciete garantie.

Deze kennisgevingen moeten in alle kopies of in alle onderdelen van deze documentatie en/of software aanwezig zijn.

Handelsmerken

Intel® en Pentium® zijn gedeponeerde handelsmerken van Intel Corporation of haar dochterondernemingen in de Verenigde Staten en andere landen.

Microsoft®, Windows® en Windows® XP zijn gedeponeerde handelsmerken van Microsoft Corporation in de Verenigde Staten.



Secure Digital-geheugenkaart wordt ondersteund door het product. Het SD-logo is een handelsmerk van de eigenaar.

Beperkingen op kopiëren

Het is op vele plaatsen onwettelijk om kopieën te maken van het volgende. Vraag het bij twijfel eerst aan uw juridische raadgever.

- Overheidspapier of -documenten:
 - Paspoorten
 - Immigratiepapieren
 - Bepaalde servicepapiersoorten
 - Identificatiekenmerken zoals kaarten of insignes
- Regeringsstempels:
 - Postzegels
 - Voedselbonnen
- Cheques of concepten opgesteld door regeringsinstellingen
- Bankbiljetten, reischeques of postwissels
- Depositobewijzen
- Werk waarop copyright van toepassing is

Veiligheidsinformatie



Volg altijd de standaard veiligheidsvoorschriften bij het gebruik van dit product. Op deze manier beperkt u het risico van verwondingen door brand of elektrische schokken.

1. Zorg dat u alle instructies in de documentatie van de HP All-in-One hebt gelezen en begrepen.
2. Sluit dit product uitsluitend aan op een geaard stopcontact. Als u niet zeker weet of een stopcontact geaard is, kunt u advies inwinnen bij een erkende electricien.
3. Neem alle waarschuwingen en instructies in acht die op het product zijn aangegeven.
4. Trek de stekker van het netsnoer uit het stopcontact voordat u dit apparaat gaat reinigen.
5. Plaats of gebruik dit product niet in de buurt van water of wanneer u nat bent.
6. Installeer het product op een stevig, stabiel oppervlak.
7. Zet het product op een veilige plaats waar niemand op het netsnoer kan trappen of erover kan struikelen en het netsnoer niet wordt beschadigd.

8. Als het product niet naar behoren werkt, raadpleeg dan [Onderhoud en problemen oplossen](#).

9. Dit product bevat geen onderdelen die door de gebruiker kunnen worden onderhouden. Laat onderhoudswerkzaamheden over aan erkende onderhoudsmonteurs.

Wettelijk gereguleerd materiaal

Dit HP-product bevat het volgende materiaal dat aan het einde van zijn levensduur met speciale zorg moeten worden behandeld:

Kwik in de fluorescerende lamp in de scanner (< 1,5 mg)

Neem voor informatie over recycling contact op met <http://www.hp.com/go/recycle>, de plaatselijke autoriteiten of de Electronics Industries Alliance op <http://www.eiae.org>.

Raadpleeg [Recycling](#) voor meer informatie.

Inhoudsopgave

1 Aan de slag	
Andere bronnen over het product zoeken	10
Toegankelijkheid	12
De onderdelen van de HP All-in-One kennen	12
Vooraanzicht	13
Ruimte voor printerbenodigdheden	14
Geheugenkaartsleuven	14
Achteraanzicht	15
Bedieningspaneel	15
Knoppen en statuslampjes bedieningspaneel	16
Kleurenscherm	18
Uitleesvenster met 2 regels	19
Informatie over verbindingen	19
2 De accessoires installeren	
De duplexeenheid installeren	21
Lade 2 installeren	21
Accessoires inschakelen in de printerdriver	22
Accessoires inschakelen op computers met Windows	23
Accessoires inschakelen op computers met Macintosh	23
3 De all-in-one gebruiken	
Menu's van het bedieningspaneel gebruiken	24
Soorten berichten op het bedieningspaneel	25
Statusberichten	25
Waarschuwingen	25
Foutberichten	25
Kritieke foutberichten	25
De instellingen van het apparaat wijzigen	26
Gebruik het HP Solution Center (Windows)	26
De HP-beeldbewerkingssoftware gebruiken	27
Tekst en symbolen	28
Getallen en tekst intikken op het toetsenblok van het bedieningspaneel	28
Tekst invoeren	29
Een spatie, pauze of symbool invoeren	29
Een letter, cijfer of symbool verwijderen	29
Tekst intikken met het visuele toetsenblok (alleen bij sommige modellen)	29
Beschikbare symbolen voor het kiezen van faxnummers (alleen bij sommige modellen)	30
De originelen plaatsen	31
Een origineel in de automatische documentinvoer (ADF) plaatsen	31
Een origineel op de glasplaat leggen	32

Afdruk materiaal selecteren	33
Tips voor het selecteren van afdruk materiaal	33
Informatie over de specificaties van ondersteund afdruk materiaal	34
Informatie over ondersteunde formaten	34
Informatie over ondersteunde types en gewichten van afdruk materialen	37
Minimummarges instellen	38
Afdruk materiaal plaatsen	39
Lades configureren	41
Afdrukken op afdruk materiaal van speciaal formaat	42
Afdrukken op afdruk materiaal van speciaal formaat (Windows)	43
Afdrukken op afdruk materiaal van speciaal formaat (Mac OS)	43
Afdrukken zonder randen	44
Een document zonder rand afdrukken (Windows)	44
Een document zonder rand afdrukken (Mac OS)	44
Snelkiescodes installeren (alleen bij sommige modellen)	45
Faxnummers instellen als snelkiescodes of -groepen	45
Snelkiescodes installeren	45
Een snelkiesgroep installeren	46
Netwerkmappen installeren als snelkiescodes (sommige modellen)	47
Snelkiescodes installeren	48
Een lijst van snelkiescodes afdrukken en bekijken	48
Een lijst van snelkiescodes afdrukken	48
Een lijst van snelkiescodes bekijken	48
4 Afdrukken	
Afdrukinstellingen	49
Instellingen voor huidige taken aanpassen vanuit een toepassing (Windows)	49
De standaardinstellingen wijzigen voor alle toekomstige taken (Windows)	49
Instellingen wijzigen (Mac OS)	49
Afdrukken aan beide zijden (dubbelzijdig afdrukken)	50
Richtlijnen voor dubbelzijdig afdrukken	50
Automatisch dubbelzijdig afdrukken (Windows)	50
Automatisch dubbelzijdig afdrukken (Mac OS)	51
Een afdruktaak annuleren	51
5 Kopiëren	
Kopiëren vanaf het bedieningspaneel	52
De kopieerinstellingen wijzigen	52
Een origineel bijsnijden (alleen modellen met kleurenscherm)	52
Een kopieertaak annuleren	53
6 Scannen	
Een origineel scannen	54
Een direct digitaal archief installeren (alleen sommige modellen)	54
Een origineel scannen naar een netwerkmap	55
Een origineel naar een programma op een computer scannen (rechtstreekse verbinding)	56
Een origineel naar een geheugenapparaat scannen	57
Webscan gebruiken via de geïntegreerde webserver	57

Scannen vanuit een TWAIN-compatibel of WIA-compatibel programma	57
Scannen vanaf een TWAIN-compatibel programma.	58
Scannen vanaf een WIA-compatibel programma.	58
Een gescand origineel bewerken	58
Een gescande foto of afbeelding bewerken	58
Een gescand document bewerken met behulp van OCR-software (Optical Character Recognition).	58
Scaninstellingen wijzigen	59
Een scantaak annuleren	59
7 Werken met geheugenapparaten (alleen bij sommige modellen)	
Een geheugenkaart plaatsen	60
Een digitale camera verbinden	61
Een opslagapparaat verbinden	62
Foto's bekijken	63
Foto's bekijken (alleen modellen met kleurenscherm)	64
Foto's weergeven met de computer	64
Foto's afdrukken vanaf het bedieningspaneel	64
Foto's afdrukken met behulp van een voorbeeldvel	64
Panoramische foto's afdrukken	67
Pasfoto's afdrukken	69
Videoactiefoto's afdrukken	70
Foto's opslaan op uw computer	71
8 Faxen (alleen bij sommige modellen)	
Een fax verzenden	72
Een gewone fax verzenden	72
Een fax handmatig verzenden vanaf een telefoon	73
Een fax verzenden met handsfree kiezen	74
Faxen verzenden met behulp van de optie fax uitzenden	75
Een fax ontvangen	76
Een fax handmatig ontvangen	76
Backup-faxontvangst instellen	76
Ontvangen faxen vanuit het geheugen opnieuw afdrukken	78
Faxen doorsturen naar een ander nummer	78
Ongewenste faxnummers blokkeren	79
De modus voor ongewenste faxnummers instellen	80
Nummers toevoegen aan de lijst met ongewenste faxnummers	80
Nummers verwijderen van de lijst met ongewenste faxnummers	81
Een lijst met geblokkeerde faxnummers bekijken	82

Faxinstellingen wijzigen	82
Het faxkopschrift instellen	82
De antwoordmodus instellen (automatisch antwoorden)	83
Het aantal beltonen voordat er wordt opgenomen instellen	83
Antwoorden op belpatroon voor specifieke beltonen wijzigen	84
Foutcorrectiemodus fax instellen	84
De foutcorrectiemodus instellen	85
Het kiessysteem instellen	85
Het kiessysteem instellen	85
Opties opnieuw kiezen instellen	85
De opties opnieuw bellen instellen	85
De faxsnelheid instellen	86
Faxen via the Internet	86
Installatie testfax	87
Rapporten gebruiken	87
Bevestigingsrapporten voor faxen afdrukken	88
Foutrapporten voor faxen afdrukken	88
Het faxlogboek afdrukken en bekijken	89
Een fax annuleren	90
9 Configureren en beheren	
Het apparaat beheren	91
Overzicht van beheertaken	91
Het apparaat controleren	93
Het apparaat beheren	93
Beheertools voor het apparaat gebruiken	95
Geïntegreerde webserver	96
De ingebouwde webserver openen	96
Pagina's geïntegreerde webserver	96
Werkset (Windows)	97
De Werkset openen	97
Tabbladen in de Werkset	98
HP Printerhulpprogramma (Mac OS)	99
HP Printerhulpprogramma openen	99
Deelvensters van HP Printerhulpprogramma	99
Installatieprogramma voor netwerkprinter (Mac OS)	100
HP Web Jetadmin-software	100
HP Instant Support	100
Beveiliging en privacy	101
Toegang krijgen tot HP Instant Support	101
myPrintMileage	102
De diagnostische zelftestpagina begrijpen	102
De netwerkconfiguratiepagina begrijpen	104
Kanaalberekdefinities	105

Netwerkopties configureren	105
Basisnetwerkinstellingen wijzigen	106
De wizard Draadloze installatie gebruiken	106
Netwerkinstellingen bekijken en afdrukken	106
De draadloze radio in- en uitschakelen	106
Geavanceerde netwerkinstellingen wijzigen	107
De verbindingssnelheid instellen	107
IP-instellingen bekijken	107
IP-instellingen wijzigen	107
Faxen instellen op het apparaat (alleen bij sommige modellen)	108
Faxen instellen (parallele telefoonsystemen)	108
De juiste faxinstellingen voor thuis of op kantoor kiezen	109
De faxinstallatie voor uw situatie selecteren	110
Situatie A: Aparte faxlijn (er worden geen gespreksoproepen ontvangen)	112
Situatie B: Het apparaat installeren met DSL	113
Situatie C: Het apparaat installeren met een PBX-telefoonstelsel of een ISDN- lijn	114
Situatie D: Fax met een specifiek belfoon op dezelfde lijn	115
Situatie E: Gedeelde telefoon-/faxlijn	116
Situatie F: Gedeelde gespreks-/faxlijn met voicemail	117
Situatie G: Gedeelde faxlijn met computermodem (er komen geen gespreksoproepen binnen)	118
Situatie H: Gedeelde lijn voor gespreks- en faxoproepen met computermodem	121
Situatie I: Gedeelde lijn voor gesprekken/fax met antwoordapparaat	125
Situatie J: Gedeelde lijn voor gespreks- en faxoproepen met een computermodem en een antwoordapparaat	127
Situatie K: Gedeelde lijn voor gespreks- en faxoproepen met een computermodem voor inbellen en voicemail	131
Seriële faxinstallatie	133
Het apparaat configureren (Windows)	134
Rechtstreekse verbinding	134
De software installeren voordat u het apparaat verbindt (aanbevolen werkwijze)	134
het apparaat verbinden voordat u de software installeert	135
Het apparaat delen op een lokaal gedeeld netwerk	135
Netwerkverbinding	136
Het apparaat installeren op een netwerk	137
De software van het apparaat installeren op clientcomputers	137
De printerdriver toevoegen met Printer toevoegen	137
Het apparaat configureren (Mac OS)	138
De software installeren voor een netwerk of rechtstreekse verbinding	138
Het apparaat delen op een lokaal gedeeld netwerk	138

Het apparaat installeren voor draadloze communicatie (alleen sommige modellen)	139
Instellingen van 802.11-draadloos netwerk begrijpen	140
Draadloze communicatie installeren met behulp van het bedieningspaneel met de wizard	142
Draadloze communicatie installeren met het installatieprogramma (Windows)	142
Draadloze communicatie installeren met SecureEasySetup (SES)	143
De printer installeren in een draadloos netwerk (Mac OS)	144
Draadloze communicatie uitschakelen	145
Richtlijnen voor het verminderen van storing op een draadloos netwerk	145
Richtlijnen voor het verzekeren van beveiliging op een draadloos netwerk	145
Hardware-adressen aan een WAP toevoegen	145
Overige richtlijnen	146
Installatie van het apparaat voor Bluetooth-communicatie	146
Installatie van het apparaat voor Bluetooth-communicatie via de geïntegreerde webserver	148
Het apparaat verbinden met Bluetooth	148
Het apparaat met Bluetooth verbinden in Windows	148
Het apparaat met Bluetooth verbinden in Mac OS	150
De beveiliging voor Bluetooth instellen op het apparaat	150
Verifieer Bluetooth-apparaten door middel van een wachtwoord.	151
Het apparaat zichtbaar maken of verbergen voor Bluetooth-apparaten	151
De Bluetooth-instellingen herstellen via de geïntegreerde webserver	152
De software verwijderen en opnieuw installeren	152
10 Onderhoud en problemen oplossen	
Ondersteunde inktcartridges	155
De inktcartridges vervangen	156
De printkoppen onderhouden	157
De status van de printkoppen controleren	158
De pagina Diagnostiek van afdrukkwaliteit afdrukken	158
De printkoppen uitlijnen	159
De regelopschuiving kalibreren	160
De printkoppen reinigen	160
De contacten van de printkoppen handmatig reinigen	160
De printkoppen vervangen	163
Printerbenodigdheden bewaren	165
Inktcartridges bewaren	165
Printkoppen bewaren	165
Het toestel reinigen	166
De glasplaat van de scanner reinigen	166
De automatische documentinvoer (ADF) reinigen	166
De buitenkant reinigen	170
Tips en middelen voor het oplossen van problemen	170

Problemen met het afdrukken oplossen	171
Het apparaat wordt onverwacht uitgeschakeld	172
Op het bedieningspaneel verschijnt een foutmelding	172
Het apparaat reageert niet (drukt niet af)	172
De printer accepteert de printkop niet	173
Het afdrukken duurt lang	174
Er wordt een blanco of deels bedrukte pagina afgedrukt	174
De afdruk is niet correct of er ontbreken gedeelten	175
Tekst of afbeeldingen zijn verkeerd geplaatst	175
Het apparaat drukt een half blad en werpt het papier dan uit	176
Slechte afdrukkwaliteit en onverwachte afdrukresultaten	176
Slechte afdrukresultaten	176
Er worden vreemde tekens afgedrukt	177
De inkt wordt uitgesmeerd	178
De inkt vult de tekst of afbeeldingen niet volledig	178
De afdruk is vaag of de kleuren zijn dof	178
Kleuren worden in zwart-wit afgedrukt	179
De verkeerde kleuren worden afgedrukt	179
De kleuren op de afdruk lopen door elkaar	179
De kleuren zijn niet goed uitgelijnd	179
Lijnen of punten ontbreken in de tekst of afbeeldingen	180
Problemen met de papierinvoer oplossen	180
Optionele lade 2 kan niet worden geplaatst	180
Er heeft zich een ander papierinvoerprobleem voorgedaan	180
Problemen met het kopiëren oplossen	182
Er kwam geen kopie uit	182
Kopieën zijn blanco	182
Het verkeerde origineel werd gekopieerd	182
Documenten ontbreken of zijn vervaagd	183
Het formaat is verkleind	183
De kopieerkwaliteit is slecht	183
Er verschijnen defecten in de kopieën	184
Er verschijnen foutberichten	184
Het apparaat drukt een half blad en werpt het papier dan uit	185
Scanproblemen oplossen	185
Scanner reageerde niet	185
Scannen duurt te lang	185
Een deel van het document is niet gescand of er ontbreekt tekst	186
Tekst kan niet worden bewerkt	186
Er verschijnen foutmeldingen	187
De kwaliteit van de gescande afbeelding is slecht	187
Er verschijnen defecten in de scans	188
Kan niet naar de netwerkmap scannen (snelkeuze digitaal archief)	189
Faxproblemen oplossen	190
De faxtest is mislukt	190

Problemen met foto's (geheugenkaart) oplossen	204
Het apparaat kan de geheugenkaart niet lezen	204
Het apparaat kan geen foto's lezen op de geheugenkaart	204
Sommige foto's op de geheugenkaart worden niet afgedrukt, zodat de afdruktaak wordt geannuleerd.	205
Het apparaat drukt een half blad en werpt het papier dan uit	205
Problemen met het apparaatbeheer oplossen	205
De geïntegreerde webserver kan niet worden geopend	205
Installatieproblemen oplossen	206
Suggesties voor hardware-installatie	206
Suggesties voor software-installatie	207
Problemen met de uitlijnpagina	207
Problemen met software-installatie oplossen	208
Netwerkproblemen oplossen	208
Problemen met draadloze verbindingen oplossen	209
Storingen verhelpen	211
Verhelp een storing in het apparaat	211
Storingen in de ADF verhelpen	213
Tips voor het vermijden van storingen	215
A HP-benodigdheden en -accessoires	
Afdrukbenodigdheden online bestellen	216
Accessoires	216
Benodigdheden	216
Inkpatronen	217
Printkoppen	217
HP-afdrukmateriaal	217
B Ondersteuning en garantie	
Elektronische ondersteuning krijgen	218
Telefonische ondersteuning van HP krijgen	218
Voordat u belt	218
Telefoonnummers voor telefonische ondersteuning	219
Bepaalde garantieverklaring van Hewlett-Packard	221
Het apparaat klaarmaken voor verzending	222
De inktcartridges en printkoppen verwijderen voor verzending	222
Verwijder het frontje van het bedieningspaneel	223
Het apparaat verpakken	224
C Specificaties van het apparaat	
Fysieke specificaties	226
Productkenmerken en -mogelijkheden	226
Specificaties processor en geheugen	227
Systeemvereisten	227
Netwerkprotocollspecificaties	228
Specificaties van de geïntegreerde webserver	228
Afdrukspecificaties	228
Afdrukresolutie	229
Kopieerspecificaties	229
Faxspecificaties	229
Scanspecificaties	230

Specificaties van Snelkeuze digitaal archief	230
Omgevingspecificaties	230
Elektrische specificaties	230
Specificaties geluidsniveau (afdrukken in conceptmodus, geluidsniveaus volgens ISO 7779)	231
Ondersteunde apparaten	231
Geheugenkaartspecificaties	231
D Wettelijk verplichte informatie	
FCC-verklaring	232
Shielded cables	232
Exposure to radio frequency radiation (wireless products only)	233
Kennisgeving aan gebruikers van het Amerikaanse telefoonnetwerk	234
Kennisgeving aan gebruikers van het Canadese telefoonnetwerk	235
Kennisgeving aan gebruikers in de Europese Unie	236
Overige, wettelijk verplichte informatie	236
EMI-verklaring (Korea)	236
VCCI-verklaring (Japan)	237
Wettelijk verplicht modelnummer	237
Verklaring ten aanzien van het netsnoer	237
LED-classificatie	237
Wettelijke informatie inzake draadloze producten	237
Notice to users in Canada/Note à l'attention des utilisateurs Canadien	238
Notice to users in Brazil/Notificação de Normas de Uso de Dispositivos Sem Fio do Brasil	238
Kennisgeving aan gebruikers in de Europese Gemeenschap (Engels)	239
Kennisgeving aan gebruikers in Frankrijk	240
Kennisgeving aan gebruikers in Duitsland	241
Kennisgeving aan gebruikers in Italië	242
Kennisgeving aan gebruikers in Spanje	243
Conformiteitsverklaring	244
Milieubeschermingsprogramma	246
Minder is beter	246
Stroomverbruik	246
Informatie over de batterij	246
Material safety data sheets (chemiekaarten)	247
Recycling	247
Productverpakking	247
Plastic	247
Hoe privé-huishoudens in de Europese Unie afgedankte apparatuur als afval dienen aan te bieden	247
HP-producten en -benodigdheden	247
Index	248

1 Aan de slag

In deze handleiding vindt u details over het gebruik van het apparaat en het oplossen van problemen.

- [Andere bronnen over het product zoeken](#)
- [Toegankelijkheid](#)
- [De onderdelen van de HP All-in-One kennen](#)

Andere bronnen over het product zoeken

Voor productinformatie en hulpmiddelen voor het oplossen van problemen die niet in deze handleiding zijn opgenomen, zijn de volgende informatiebronnen beschikbaar:

Bron	Beschrijving	Locatie
Installatieposter	Bevat geïllustreerde installatieaanwijzingen.	Een gedrukte versie van het document is bij het apparaat meegeleverd.
Naslaggids	Geeft instructies voor het installeren van het apparaat en informatie over garantie en veiligheid.	Een gedrukte versie van het document is bij het apparaat meegeleverd.
Leesmij-bestand en release-info	Deze bieden de laatste informatie en tips voor het oplossen van problemen.	Staat op de Starter-cd.
Geïntegreerde webserver (netwerkverbinding)	Hiermee kunt u statusinformatie bekijken, instellingen wijzigen en het apparaat beheren vanaf elke computer in het netwerk. Raadpleeg Geïntegreerde webserver voor meer informatie.	Beschikbaar via elke standaardwebbrowser.
Werkset (Microsoft® Windows®)	Biedt informatie over de status van printkoppen en geeft toegang tot services voor onderhoud. Raadpleeg Werkset (Windows) voor meer informatie.	De Werkset wordt normaal als optie samen met de software van het apparaat geïnstalleerd.
HP Printerhulpprogramma (Mac OS)	Bevat hulpmiddelen voor het configureren van afdrukinstellingen, het kalibreren van het apparaat, het reinigen van de printkoppen, het afdrukken van de configuratiepagina, het online bestellen van benodigdheden en het	Het HP Printerhulpprogramma wordt normaal samen met de software van het apparaat geïnstalleerd.

(vervolg)

Bron	Beschrijving	Locatie
	zoeken van hulp op de website. U kunt ook instellingen voor draadloos afdrucken configureren. Raadpleeg HP Printerhulpprogramma (Mac OS) voor meer informatie.	
HP Instant Support	Helpt u afdrukproblemen snel te identificeren, te analyseren en op te lossen. Raadpleeg HP Instant Support voor meer informatie.	Beschikbaar via elke standaardwebbrowser of via de Werkset (Windows).
Bedieningspaneel	Geeft status-, fout- en waarschuwingsinformatie over de werking.	Raadpleeg Bedieningspaneel voor meer informatie.
Logs en rapporten	Biedt informatie over gebeurtenissen die hebben plaatsgevonden.	Raadpleeg Het apparaat controleren voor meer informatie.
Diagnostische zelftestpagina	<ul style="list-style-type: none">• Apparaatgegevens:<ul style="list-style-type: none">• Naam van product• Modelnummer• Serienummer• Versienummer van de firmware• Geïnstalleerde accessoires (de duplexeenheid bijvoorbeeld)• Het aantal afgedrukte pagina's uit de lades en accessoires• Inkniveaus• Status van de printkop	Raadpleeg De diagnostische zelftestpagina begrijpen voor meer informatie.
Netwerkconfiguratiepagina	Dit geeft u informatie over de netwerkconfiguratie.	Raadpleeg De netwerkconfiguratiepagina begrijpen voor meer informatie.
Pagina diagnostiek van afdrukkwaliteit afdrucken	Hiermee kunt u nagaan of er problemen zijn die invloed hebben op de afdrukkwaliteit en kunt u beter beslissen of het nodig is om een onderhoudsprogramma uit te voeren om de kwaliteit van uw afdrucken te verbeteren.	Raadpleeg De pagina Diagnostiek van afdrukkwaliteit afdrucken voor meer informatie.
HP-websites	Biedt de meest recente printersoftware en product- en ondersteuningsinformatie.	www.hp.com/support www.hp.com

(vervolg)

Bron	Beschrijving	Locatie
Telefonische ondersteuning van HP	Bevat contactinformatie van HP. Gedurende de garantieperiode is deze ondersteuning vaak kosteloos.	Raadpleeg Telefonische ondersteuning van HP krijgen voor meer informatie.
Help bij de HP-beeldbewerkingssoftware	Biedt informatie over het gebruik van de software.	Raadpleeg De HP-beeldbewerkingssoftware gebruiken voor meer informatie.

Toegankelijkheid

Uw apparaat beschikt over een aantal functies die de printer toegankelijk maken voor gebruikers met bepaalde handicaps.

Visuele handicap

De software van het apparaat is geschikt voor gebruikers met een visuele handicap of verminderd zicht dankzij de toegankelijkheidsopties en -functies van uw besturingssysteem. Bovendien zijn er ondersteunende technieken beschikbaar voor gebruikers met een visuele beperking, zoals schermlezers, braillelezers en spraakherkenningstechnologie. Speciaal voor gebruikers die kleurenblind zijn, zijn de gekleurde knoppen en tabbladen in de software en op het bedieningspaneel voorzien van korte tekst of pictogramlabels die de functie ervan aangegeven.

Mobiliteit

Om gebruikers met een beperkte mobiliteit te helpen, kunnen de softwarefuncties van het apparaat worden uitgevoerd met behulp van het toetsenbord. De software ondersteunt ook Windows-toegankelijkheidsopties, zoals plaktoetsen, schakeltoetsen, filtertoetsen en muistoetsen. De deuren, knoppen, papierlades en papiergeleiders van het apparaat kunnen door gebruikers met beperkte kracht en beperkt bereik worden bediend.

Ondersteuning

Meer informatie over de toegankelijkheid van dit product en HP's streven naar optimale producttoegankelijkheid vindt u op de website van HP op www.hp.com/accessibility.

Voor informatie over de toegankelijkheid op Mac OS gaat u naar de website van Apple op www.apple.com/accessibility.

De onderdelen van de HP All-in-One kennen

- [Vooraanzicht](#)
- [Ruimte voor printerbenodigdheden](#)
- [Geheugenkaartsleuven](#)
- [Achteraanzicht](#)
- [Bedieningspaneel](#)
- [Informatie over verbindingen](#)

Vooraanzicht

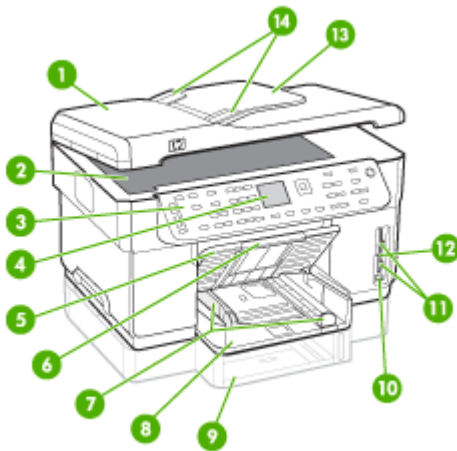

1	Automatische documentinvoer (ADF)
2	Scannerglasplaat
3	Bedieningspaneel (verschilt afhankelijk HP All-in-One van het model dat u bezit)
4	Bedieningspaneel (verschilt afhankelijk van het model dat u bezit)
5	Uitvoerlade
6	Verlengstuk van uitvoerlade
7	Lengte-/breedtegeleiders
8	Lade 1
9	Lade 2 (beschikbaar bij sommige modellen)
10	USB (Universal serial bus)-poort voorzijde (geschikt voor PictBridge)
11	Geheugenkaartsleuven
12	Statuslampje geheugenkaart
13	Documentinvoerlade
14	Breedtegeleiders

Ruimte voor printerbenodigdheden

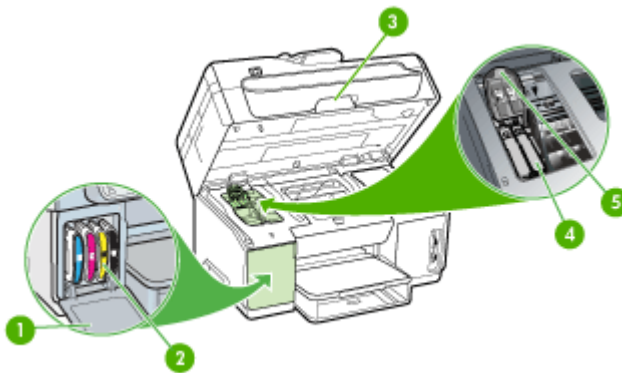

1	Inkcartridgeklep
2	Inkcartridges
3	Toegangsklep wagen
4	Printkoppen
5	Printkopvergrendeling

Geheugenkaartsleuven

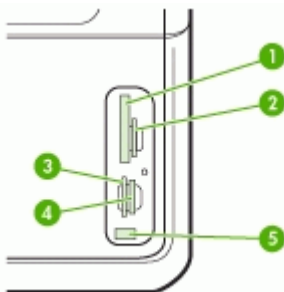

1	CompactFlash (types I en II)
2	Secure Digital, MultimediaCard (MMC), Secure MMC
3	xD
4	Memory Stick, Magic Gate Memory Stick, Memory Stick Duo, Memory Stick Pro
5	USB-poort voorzijde (Universal Serial Bus, PictBridge-compatibel)

Achteraanzicht

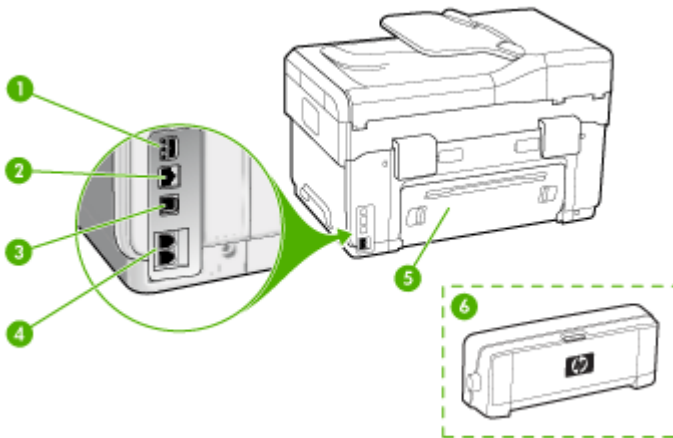

1	Stroomaansluiting
2	Ethernet-poort
3	USB (Universal Serial Bus)-poort achteraan
4	Faxpoorten (1-LINE en 2-EXT) (beschikbaar voor sommige modellen)
5	Achterklep (voor modellen zonder duplexeenheid)
6	Accessoire voor dubbelzijdig afdrukken (duplexeenheid) (beschikbaar voor sommige modellen)

Bedieningspaneel

De lay-out en functies op het bedieningspaneel verschillen afhankelijk van het model dat u bezit.

De volgende gedeelten geven een beschrijving van de knoppen, statuslampjes en uitleesvensters. Het kan zijn dat uw model niet over al deze functies beschikt.

Knoppen en statuslampjes bedieningspaneel

In het volgende diagram en de bijbehorende tabel vindt u een kort overzicht van de functies op het bedieningspaneel.

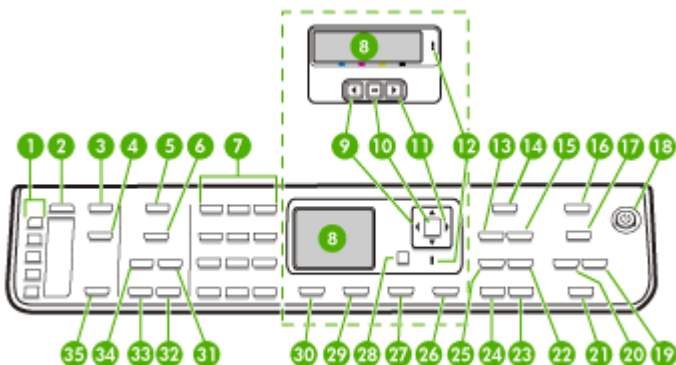

Label	Naam en beschrijving
1	Snelkiesknoppen: Toegang krijgen tot de eerste vijf snelkiesnummers.
2	Snelkiezen: hiermee selecteert u een snelkiesnummer.
3	Het menu Scannen: hiermee wordt het menu Scannen naar geopend. Hiermee kunt u een bestemming voor de scan selecteren.
4	Digitaal archief: hiermee worden documenten naar een folder gescand, daar opgeslagen en beschikbaar gesteld aan personen op uw netwerk.
5	Het menu Faxen: hiermee wordt het faxmenu geopend.
6	De naam en de functie van de knop hangen af van het land/de regio waar het apparaat is verkocht. Resolutie: hiermee wordt de resolutie bijgesteld voor de fax die u verzendt. Faxnummerblokkering: hiermee wordt het menu Installatie faxnummerblokkering geopend, waarmee u ongewenste faxoproepen kunt beheren. Om deze functie te kunnen gebruiken, moet u een abonnement op een beller-id-service hebben.
7	Toetsenblok: hiermee voert u faxnummers, waarden of tekst in.
8	Scherm: Hierop worden menu's en berichten weergegeven.
9	Pijl naar links: hiermee worden de waarden op het display verlaagd.
10	OK: hiermee selecteert u een menu of instelling op het display.
11	Pijl naar rechts: hiermee worden de waarden op het display verhoogd.
12	Waarschuwinglampje: wanneer het waarschuwinglampje knippert, betekent dit dat er zich een fout heeft voorgedaan die moet worden verholpen.
13	Verkleinen/Vergroten: hiermee wijzigt u het afdrukformaat van een kopie.
14	Het menu Kopiëren: hiermee wordt het menu Kopiëren geopend.

(vervolg)

Label	Naam en beschrijving
15	Aantal kopieën: Selecteer het aantal exemplaren dat u wilt afdrukken.
16	Het menu Foto: hiermee wordt het menu Foto's geopend, waarin u opties kunt selecteren.
17	<p>De naam en de functie van de knop hangen af van het model en het land/de regio waar het apparaat is verkocht.</p> <p>Voorbeeldvel: hiermee drukt u een voorbeeldvel af als er een geheugenkaart in een geheugenkaartsleuf is geplaatst. Op een voorbeeldvel worden miniaturweergaven van alle foto's op de geheugenkaart weergegeven. U kunt foto's op het voorbeeldvel selecteren en deze foto's afdrukken door het voorbeeldvel te scannen.</p> <p>Roteren: Draai de afbeelding op het afleesvenster. De gedraaide afbeelding kan worden geprint.</p>
18	<p>Aan/uit: hiermee schakelt u het apparaat in of uit. Het lampje van de knop Aan brandt als het apparaat aanstaat. Het lampje knippert wanneer een taak wordt uitgevoerd.</p> <p>Als het apparaat is uitgeschakeld, ontvangt het toch nog een minimale hoeveelheid stroom. Als u de stroomtoevoer naar het apparaat volledig wilt afsluiten, schakelt u het apparaat uit en haalt u de stekker van het netsnoer uit het stopcontact.</p>
19	Uitzoomen: maakt de afbeelding op het scherm kleiner.
20	Inzoomen: maakt de afbeelding op het scherm groter.
21	FOTO'S AFDrukKEN: hiermee selecteert u de fotofunctie. Met deze knop drukt u foto's van een geheugenkaart of opslagapparaat af of slaat u foto's op de computer op.
22	Kwaliteit: hiermee selecteert de kopieerkwaliteit Beste, Normaal of Snel.
23	START KOPIËREN, Kleur: hiermee start u een kopieertaak in kleur.
24	START KOPIËREN, zwart: hiermee start u een kopieertaak in zwart-wit.
25	Sorteren: hiermee worden de kopieën in volgorde gelegd zodat ze klaar zijn voor gebruik als de kopieertaak is voltooid.
26	Annuleren: hiermee stopt u een taak, verlaat u een menu of verlaat u de instellingen.
27	Help: hiermee wordt het helpmenu weergegeven. U kunt selecteren uit een lijst met helponderwerpen. Tijdens de selectie worden de details van de hulpinformatie weergegeven op de monitor van een aangesloten computer.
28	Vorige: hiermee gaat u een niveau hoger in het menu.
29	2-zijdig: hiermee maakt u tweezijdige kopieën of faxen.
30	Installatie: hiermee wordt het menu Instellingen weergegeven. Met dit menu kunt u rapporten genereren, instellingen wijzigen voor de fax of voor onderhoud, en het menu Help openen. Het onderwerp dat u in het menu Help selecteert, wordt geopend in een Helpvenster op het scherm van de computer.
31	Automatisch antwoorden: wanneer deze knop verlicht is, beantwoordt het apparaat automatisch binnenkomende telefoonoproepen. Wanneer deze knop uit staat, beantwoordt het apparaat geen binnenkomende faxoproepen.
32	START FAXEN, Kleur: hiermee start u het faxen van een kleurendocument.
33	START FAXEN, Zwart: hiermee start u het faxen van een zwart-witdocument.
34	Opnieuw kiezen/pauze: hiermee kiest u het laatst gekozen nummer of voegt u een pauze van drie seconden in voor een faxnummer.



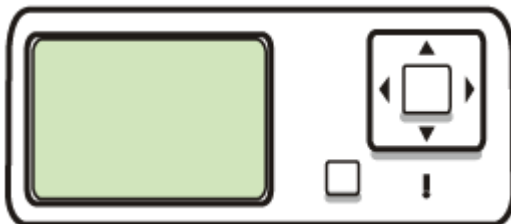

Label	Naam en beschrijving
35	START SCANNEN: hiermee start u een scantaak en verzendt u deze naar de bestemming die u hebt geselecteerd met de knop Scannen naar.

Kleurenscherm



 **Opmerking** Dit soort scherm is verkrijgbaar op sommige modellen.

De volgende pictogrammen worden onder aan op het kleurenscherm weergegeven en geven belangrijke informatie weer. Sommige pictogrammen worden alleen weergegeven als uw apparaat is uitgerust met een voorziening voor het uitwisselen van gegevens via een netwerk. Zie [Netwerkopties configureren](#) voor meer informatie over netwerken.

Pictogram	Doel
	Geeft de hoeveelheid inkt in de inktcartridge weer. De kleur van het pictogram stemt overeen met de kleur van de inktpatroon en het vulniveau van het pictogram stemt overeen met het vulniveau van de inktpatroon.
	Dit pictogram geeft aan dat er een onbekende inktcartridge in het apparaat is geplaatst. Dit pictogram wordt mogelijk weergegeven als u een andere inktcartridge dan een inktcartridge van HP in het apparaat plaatst.
	Dit pictogram geeft aan dat het apparaat via een vaste netwerkverbinding met een netwerk is verbonden.
	Dit pictogram geeft aan dat het apparaat wel over een voorziening voor het uitwisselen van gegevens via een draadloos netwerk beschikt, maar dat het apparaat momenteel niet met een draadloos netwerk is verbonden. Dit pictogram is grijs als er geen draadloos netwerksignaal beschikbaar is en blauw als er wel een signaal is. Dit geldt alleen voor de modus Infrastructuur. (Deze voorziening wordt alleen ondersteund op sommige modellen.) Zie Het apparaat installeren voor draadloze communicatie (alleen sommige modellen) voor meer informatie.
	Dit pictogram geeft aan dat het apparaat via een draadloze netwerkverbinding met een netwerk is verbonden. De signaalsterkte wordt aangegeven door middel van het aantal gebogen lijnen. Dit geldt alleen voor de modus Infrastructuur. (Deze voorziening wordt alleen ondersteund op sommige modellen.)

(vervolg)

Pictogram	Doel
	modellen.) Zie Het apparaat installeren voor draadloze communicatie (alleen sommige modellen) voor meer informatie.
	Dit pictogram geeft aan dat het apparaat is verbonden met een draadloos ad-hocnetwerk (of computer-to-computernetwerk). (Deze voorziening wordt alleen ondersteund op sommige modellen.) Zie Het apparaat installeren voor draadloze communicatie (alleen sommige modellen) voor meer informatie.
	Dit pictogram geeft aan dat er een Bluetooth-adaptor is geïnstalleerd en dat er verbinding is. Er is een afzonderlijke Bluetooth-adaptor vereist. Zie Accessoires voor meer informatie. Zie Richtlijnen voor het verzekeren van beveiliging op een draadloos netwerk voor meer informatie over het installeren van Bluetooth.

Uitleesvenster met 2 regels

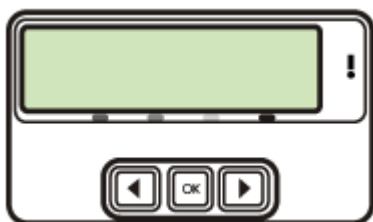

 **Opmerking** Dit soort scherm is verkrijgbaar op sommige modellen.

Het uitleesscherm met twee regels geeft status- en foutmeldingen, menuopties en adviesberichten weer. Als u een geheugenkaart insteekt of een camera verbindt, gaat het scherm automatisch in fotostand en wordt het begin van het fotomenu weergegeven.

Informatie over verbindingen

Beschrijving	Aanbevolen aantal aangesloten computers voor de beste prestaties	Ondersteunde softwarefuncties	Instructies bij de installatie
USB-aansluiting	Eén computer die via een USB-kabel is aangesloten op de snelle USB 2.0-poort aan de achterzijde van het apparaat.	Alle functies worden ondersteund, behalve Webscan. Zie Webscan gebruiken via de geïntegreerde webserver voor meer informatie.	Gedetailleerde instructies vindt u in de Beknopte handleiding.
Ethernet-verbinding (via kabel)	Maximaal vijf computers die aan het apparaat	Alle functies worden ondersteund, waaronder Webscan.	Volg de instructies in de Beknopte handleiding

Beschrijving	Aanbevolen aantal aangesloten computers voor de beste prestaties	Ondersteunde softwarefuncties	Instructies bij de installatie
	zijn aangesloten via een hub of een router.		en raadpleeg vervolgens Het apparaat delen op een lokaal gedeeld netwerk in deze handleiding voor verdere instructies.
Printers delen	Maximaal vijf computers. De hostcomputer moet altijd aanstaan, anders kunnen de andere computers niet op het apparaat afdrukken.	Alle functies die op de hostcomputer aanwezig zijn, worden ondersteund. Alleen afdrukken wordt vanaf de andere computers ondersteund.	Volg de instructies in het gedeelte Het apparaat delen op een lokaal gedeeld netwerk .
802.11 draadloos	Maximaal vijf computers die aan het apparaat zijn aangesloten via een hub of een router.	Alle functies worden ondersteund, waaronder Webscan.	Volg de instructies in het gedeelte Het apparaat installeren voor draadloze communicatie (alleen sommige modellen) .
HP bt300, printer en PC-adapter met draadloze Bluetooth®-technologie	Eén Bluetooth-apparaat of één computer.	Afdrukken vanaf een Bluetooth-apparaat, zoals een PDA, een mobiele telefoon met een camera of een computer waarop Bluetooth is ingeschakeld.	Volg de instructies in het gedeelte Installatie van het apparaat voor Bluetooth-communicatie .

2 De accessoires installeren

Dit gedeelte bevat de volgende onderwerpen:

- [De duplexeenheid installeren](#)
- [Lade 2 installeren](#)
- [Accessoires inschakelen in de printerdriver](#)

De duplexeenheid installeren

 **Opmerking** Deze functie is beschikbaar voor sommige modellen van het apparaat.

Als het optionele accessoire voor automatisch dubbelzijdig afdrukken (duplexeenheid) is geïnstalleerd, kunt u automatisch op beide zijden van een vel papier afdrukken. Zie [Afdrukken aan beide zijden \(dubbelzijdig afdrukken\)](#) voor informatie over het gebruik van de duplexeenheid.

Zo installeert u de duplexeenheid.

1. Druk op de knoppen op het toegangspaneel aan de achterzijde en verwijder het paneel van het apparaat.
2. Schuif de duplexeenheid in het apparaat totdat deze vastklikt. Druk bij de installatie niet op de knoppen aan weerszijden van de duplexeenheid, maar gebruik de knoppen alleen om de eenheid uit de printer te verwijderen.

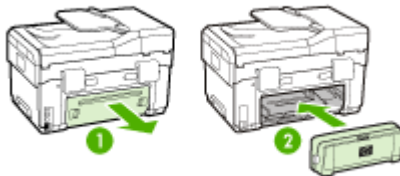

Lade 2 installeren

 **Opmerking** Deze functie is beschikbaar voor sommige modellen van het apparaat.

Lade 2 kan maximaal 350 vellen normaal papier bevatten. Zie voor bestelinformatie [Accessoires](#).

Lade 2 installeren als volgt.

1. Pak de lade uit, verwijder verpakkingstape en -materiaal en breng de lade naar de voorbereide locatie. Het oppervlak moet stevig en vlak zijn.

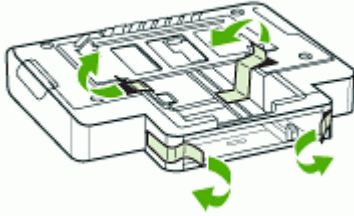

2. Schakel het apparaat uit en koppel het netsnoer los.
3. Plaats het apparaat boven op de lade.

△ **Let op** Plaats uw vingers en handen niet aan de onderzijde van het apparaat.

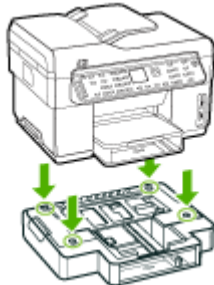

4. Sluit het netsnoer aan en zet het apparaat aan.
5. Lade 2 activeren in de printerdriver. Raadpleeg [Accessoires inschakelen in de printerdriver](#) voor meer informatie.

Accessoires inschakelen in de printerdriver

- [Accessoires inschakelen op computers met Windows](#)
- [Accessoires inschakelen op computers met Macintosh](#)

Accessoires inschakelen op computers met Windows

Als de software van het apparaat geïnstalleerd is op een computer met Windows, moet lade 2 in de printerdriver worden ingeschakeld om deze met het apparaat te kunnen laten werken. (De duplexeenheid moet niet worden ingeschakeld.)

1. Klik op **Start**, wijs **Instellingen** aan en klik op **Printers** of **Printers en faxapparaten**.
-of-
Klik op **Start**, klik op **Configuratiescherm** en dubbelklik vervolgens op **Printers**.
2. Klik met de rechtermuisknop op het pictogram van de printer en klik op **Eigenschappen, Standaardinstellingen voor document** of **Voorkeursinstellingen voor afdrukken**.
3. Kies een van de volgende tabbladen: **Configuratie, instellingen apparaat**, of **Apparaatopties**. (De naam van het tabblad hangt af van de printerdriver en het besturingssysteem.) Klik op het geselecteerde tabblad het accessoire dat u wilt inschakelen, klik **Geïnstalleerd** uit het vervolgmenu en klik vervolgens op **OK**.

Accessoires inschakelen op computers met Macintosh

Het Mac OS schakelt in de driver automatisch alle accessoires in bij het installeren van de software van het apparaat. Doe het volgende als u later een nieuw accessoire toevoegt:

1. Klik in het Dock op het pictogram **Printerinstallatieprogramma**.
2. Klik in de **Lijst met printers** op het apparaat dat u wilt installeren.
3. Kies **Toon info** in het menu **Printers**.
4. Klik in het vervolgmenu **Namen en locaties** op **Installeerbare opties**.
5. Vink het accessoire aan dat u wilt activeren.
6. Klik op **Toepassen** .

3 De all-in-one gebruiken

Dit gedeelte bevat de volgende onderwerpen:

- [Menu's van het bedieningspaneel gebruiken](#)
- [Soorten berichten op het bedieningspaneel](#)
- [De instellingen van het apparaat wijzigen](#)
- [Gebruik het HP Solution Center \(Windows\)](#)
- [De HP-beeldbewerkingssoftware gebruiken](#)
- [Tekst en symbolen](#)
- [De originelen plaatsen](#)
- [Afdruk materiaal selecteren](#)
- [Afdruk materiaal plaatsen](#)
- [Lades configureren](#)
- [Afdrukken op afdruk materiaal van speciaal formaat](#)
- [Afdrukken zonder randen](#)
- [Snelkiescodes installeren \(alleen bij sommige modellen\)](#)

Menu's van het bedieningspaneel gebruiken

In de volgende gedeelten wordt een kort overzicht gegeven van de hoofdmenu's die op het scherm van het bedieningspaneel verschijnen. Om een menu weer te geven, drukt u op de menuknop voor de gewenste functie.

 **Opmerking** Het type weergave op het bedieningspaneel - kleurenweergave of weergave in twee lijnen - hangt af van het model dat u bezit.

- **Het menu Scannen:** Geeft een lijst van bestemmingen, bijvoorbeeld HP-beeldbewerkingssoftware. Op sommige modellen kunt u scannen en een foto terug afdrukken of naar een geheugenkaart scannen.
- **Het menu Faxen:** hiermee kunt u een fax of snelkiesnummer invoeren of het menu Faxen weergeven. Menuopties zijn:
 - Resolutie aanpassen
 - Lichter of donkerder maken
 - Faxen later verzenden
 - Nieuwe standaardinstellingen instellen
- **Het menu Kopiëren:** Menuopties zijn:
 - Het aantal kopieën selecteren
 - Verkleinen of vergroten
 - Materiaalsoort- en formaat selecteren
- **Het menu Foto:** Menuopties zijn:
 - Afdrukopties selecteren
 - Speciale functies gebruiken
 - Bewerken

- Overdragen naar een computer
- Een voorbeeldvel selecteren

Soorten berichten op het bedieningspaneel

Dit gedeelte bevat de volgende onderwerpen:

- [Statusberichten](#)
- [Waarschuwingen](#)
- [Foutberichten](#)
- [Kritieke foutberichten](#)

Statusberichten

Statusberichten geven de actuele status van het apparaat weer. Ze stellen u op de hoogte van de normale werking en vereisen geen handeling om te worden opgelost. Ze veranderen naargelang de status van het apparaat verandert. Wanneer het apparaat klaar is en geen taken uitvoert en er nog geen af te handelen waarschuwingsberichten zijn, verschijnt het statusbericht **KLAAR** als de printer aanstaat.

Waarschuwingen

Waarschuwingen stellen u op de hoogte van gebeurtenissen waar u aandacht aan dient te besteden, maar die de werking van het apparaat niet belemmeren. Een voorbeeld van een waarschuwing is **CYAAN BIJNA OP**. Deze berichten verschijnen totdat de situatie is opgelost.

Foutberichten

Foutberichten melden u dat er een handeling moet worden verricht, zoals afdrukmetaal toevoegen of een storing verhelpen. Deze berichten gaan gewoonlijk samen met een rood, knipperend waarschuwinglampje. Voer de nodige handelingen uit om verder af te drukken.

Als in het foutbericht een foutcode wordt weergegeven, drukt u op de knop Aan/uit om het apparaat uit te schakelen en schakelt u het vervolgens weer in. In de meeste gevallen lost deze handeling het probleem op. Wanneer het bericht blijft verschijnen, moet uw apparaat misschien hersteld worden. Noteer de foutcode en ga vervolgens naar HP Instant Support om meer te weten over de mogelijke oorzaken voor het bericht. Raadpleeg [HP Instant Support](#) voor meer informatie.

Kritieke foutberichten

Kritieke foutberichten wijzen u op een defect in het apparaat. Sommige van deze berichten kunnen worden opgelost door op de knop Aan/uit te drukken, het apparaat uit te schakelen en vervolgens weer in te schakelen. Als een kritieke fout aanhoudt, is reparatie noodzakelijk. Raadpleeg [Ondersteuning en garantie](#) voor meer informatie.

De instellingen van het apparaat wijzigen

U kunt de instellingen van het apparaat wijzigen op deze plaatsen:

- Vanaf het bedieningspaneel.
- Vanaf het HP Solution Center (Windows) of HP Apparaatbeheer (Mac OS). Raadpleeg [De HP-beeldbewerkingssoftware gebruiken](#) voor meer informatie.
- Vanaf de geïntegreerde webserver. Raadpleeg [Geïntegreerde webserver](#) voor meer informatie.



Opmerking Als u de instellingen configureert in het HP Solution Center of in de HP Apparaatbeheer, kunt u de instellingen die vanaf het bedieningspaneel zijn geconfigureerd (zoals de scaninstellingen) niet zien.

Instellingen wijzigen vanaf het bedieningspaneel

1. Druk op het bedieningspaneel op de menuknop voor de functie die u gebruikt (bijvoorbeeld het menu Kopiëren).
2. Om bij de optie te komen die u wilt wijzigen, gebruikt u een van de volgende methoden:
 - Druk op een knop op het bedieningspaneel en gebruik vervolgens de pijl naar rechts of naar links om de waarde aan te passen.
 - Selecteer de optie uit het menu op het afleesvenster van het bedieningspaneel.
3. Selecteer de gewenste waarde en druk vervolgens op **OK**.

Instellingen van de HP-beeldbewerkingssoftware (Mac OS) wijzigen

1. Klik in het Dock op het pictogram **Apparaatbeheer**.
2. Selecteer het apparaat in het vervolgmenu **Apparaten**.
3. In het menu **Informatie en instellingen**, klikt u op een item dat u wilt veranderen.

Instellingen wijzigen vanaf de geïntegreerde webserver

1. Open de geïntegreerde webserver.
2. Selecteer de pagina met de instellingen die u wilt wijzigen.
3. Wijzig de instellingen en klik vervolgens op **Toepassen**.

Gebruik het HP Solution Center (Windows)

Op een computer met Windows is het HP Solution Center de plaats waar u toegang krijgt tot de HP Photosmart-software. Met het HP Solution Center kunt u de afdrukinstellingen wijzigen, de wizard Faxinstallatie starten, benodigdheden bestellen en de help op het scherm raadplegen.

Welke functies beschikbaar zijn in het HP Solution Center hangt af van de apparaten die u hebt geïnstalleerd. In het HP Solution Center worden alleen pictogrammen getoond die zijn gekoppeld aan het geselecteerde apparaat. Als het geselecteerde apparaat niet is uitgerust met een bepaalde functie, verschijnt het pictogram voor deze functie niet in het HP Solution Center.

Als het HP Solution Center op de computer geen pictogrammen bevat, is er mogelijk een probleem opgetreden tijdens de installatie van de software. U kunt dit probleem

oplossen door de HP Photosmart-software via het Configuratiescherm van Windows volledig te verwijderen en de software vervolgens opnieuw te installeren. Zie de bij het apparaat geleverde Help op het scherm voor meer informatie.

Zie [De HP-beeldbewerkingssoftware gebruiken](#) voor meer informatie over het HP Solution Center.

De HP-beeldbewerkingssoftware gebruiken

Met de HP-beeldbewerkingssoftware krijgt u toegang tot veel functies die niet beschikbaar zijn vanaf het bedieningspaneel.

De software is tijdens de installatie op uw computer geïnstalleerd. Zie de bij het apparaat geleverde installatiedocumentatie voor meer informatie.

Toegang tot de HP beeldbewerkingssoftware verschilt per besturingssysteem (OS). Als u bijvoorbeeld op een pc met Windows werkt, start u de HP-beeldbewerkingssoftware in het venster HP Photosmart-software. Als u op een pc met Macintosh werkt, start u de HP-beeldbewerkingssoftware in het venster HP Photosmart Studio. In alle gevallen gebruikt u dit punt als startpunt voor de HP-beeldbewerkingssoftware en -services.

De HP Photosmart-software openen op een computer met Windows

1. Voer een van de volgende handelingen uit:
 - Dubbelklik op het Windows-bureaublad op het pictogram HP Photosmart-software.
 - Dubbelklik op het pictogram van de **HP Digital Imaging Monitor** in het systeemvak aan de rechterkant van de taakbalk van Windows.
 - Klik op de knop **Start** op de taakbalk, wijs **Programma's of Alle programma's** aan, selecteer **HP** en klik op HP Photosmart-software.
2. Als u meer dan één HP-apparaat hebt geïnstalleerd, selecteert u het tabblad met de naam van uw product.

 **Opmerking** Op een Windows-computer zijn de beschikbare functies in de HP Photosmart-software afhankelijk van de apparaten die zijn geïnstalleerd. In de software worden alleen pictogrammen getoond die zijn gekoppeld aan het geselecteerde apparaat. Als het geselecteerde apparaat niet is uitgerust met een bepaalde functie, verschijnt het pictogram voor deze functie niet in de software.

 **Tip** Als de HP Photosmart-software op de computer geen pictogrammen bevat, is er mogelijk een probleem opgetreden tijdens de installatie van de software. U kunt dit probleem oplossen door de HP Photosmart-software via het Configuratiescherm van Windows volledig te verwijderen en de software vervolgens opnieuw te installeren. Zie de bij uw apparaat geleverde beknopte handleiding voor meer informatie.

De HP Photosmart Studio-software openen op een computer met Windows

1. Klik op het pictogram HP Photosmart Studio in het Dock.
Het venster HP Photosmart Studio verschijnt.
2. Klik op **Apparaten** op de HP Photosmart Studio-taakbalk.
Het venster HP Apparaatbeheer wordt weergegeven.
3. Selecteer uw apparaat in het vervolgkeuzemenu **Apparaat**.
Hiermee kunt u scannen, faxen, documenten importeren en onderhoud uitvoeren, zoals het controleren van het inktniveau in de inktcartridges.

 **Opmerking** Welke functies beschikbaar zijn in de HP Photosmart Studio-software op een computer met Macintosh, hangt af van het geselecteerde apparaat.

 **Tip** Wanneer de HP Photosmart Studio-software is geopend, kunt u de snelkoppelingen in het Dock-menu openen als u de muisknop ingedrukt houdt op het pictogram van HP Photosmart Studio in het Dock.

Tekst en symbolen

U kunt het toetsenblok op het bedieningspaneel gebruiken om tekst en symbolen in te voeren. U kunt ook tekst en symbolen invoeren met behulp van het visuele toetsenblok vanaf het bedieningspaneel (alleen sommige modellen). Het visuele toetsenblok verschijnt automatisch op het kleurenscherm als u een vaste of draadloze netwerkverbinding installeert of als u het faxkopschrift of snelkiesnummers installeert.

U kunt symbolen ook vanaf het toetsenblok invoeren als u een fax- of telefoonnummer invoert. Als het apparaat het nummer kiest, interpreteert het apparaat het symbool en reageert het dienovereenkomstig. Als u bijvoorbeeld een streepje in het faxnummer hebt ingevoerd, zal het apparaat een korte pauze inlassen voordat de rest van het nummer wordt gekozen. Een pauze is handig als u eerst een buitenlijn moet krijgen voordat u een faxnummer kunt kiezen.

 **Opmerking** Als u een symbool in uw faxnummer wilt invoeren, zoals een streepje, moet u het symbool met behulp van het toetsenblok invoeren.

Getallen en tekst intikken op het toetsenblok van het bedieningspaneel

U kunt tekst of symbolen invoeren met behulp van het toetsenblok op het bedieningspaneel.

Als u klaar bent met het typen van tekst, drukt u op **OK** om het nummer op te slaan.

Tekst invoeren

1. Druk op het toetsenblok op de toetsen die overeenstemmen met de letters van een naam. De letters a, b, en c behoren bijvoorbeeld bij de cijfertoets 2, zoals hieronder is weergegeven.



 **Tip** Druk een knop meerdere keren in om de beschikbare tekens te bekijken. Afhankelijk van uw taalinstelling en uw instelling voor land/regio zijn er mogelijk andere tekens beschikbaar naast de tekens die op het toetsenblok worden weergegeven.

2. Zodra de juiste letter wordt weergegeven, wacht u totdat de cursor automatisch naar rechts is gegaan. U kunt ook op de pijl naar rechts drukken. Druk op het toetsenblok op de toets die overeenkomt met de volgende letter in de naam. Druk meerdere malen op de toets, totdat de juiste letter wordt weergegeven. De eerste letter van een woord wordt automatisch met een hoofdletter weergegeven.

Een spatie, pauze of symbool invoeren

- Druk op **Ruimte** om een spatie in te voegen.
- Druk op **Opnieuw kiezen/pauze** om een pauze in te voeren. Er verschijnt een streepje in het nummer.
- Als u een symbool wilt invoeren, zoals @, drukt u herhaaldelijk op de knop **Symbolen** om door de lijst met beschikbare symbolen te bladeren: sterretje (*), streepje (-), en-teken (&), punt (.), schuine streep (/), ronde haken (), apostrof ('), gelijktaken (=), hekje (#), apenstaartje (@), onderstreping (_), plusteken (+), uitroepteken (!), puntkomma (;), vraagteken (?), komma (,), dubbele punt (:), procentteken (%) en tilde (~).

Een letter, cijfer of symbool verwijderen

- ▲ Als u een fout maakt, drukt u op de knop naar links om de fout te wissen en het juiste teken in te voeren.

Tekst intikken met het visuele toetsenblok (alleen bij sommige modellen)

U kunt tekst en symbolen invoeren met behulp van het visuele toetsenblok dat automatisch op het kleurenbeeldscherm wordt weergegeven als u tekst moet invoeren. Het visuele toetsenblok verschijnt bijvoorbeeld automatisch als u een vaste

of draadloze netwerkverbinding instelt of als u het faxkopschrift of snelkiesnummers instelt.

Tekst invoeren met het visuele toetsenbord

1. Druk op de pijlknoppen om de gewenste selectie te markeren om een letter, een cijfer of een symbool op het visuele toetsenblok te selecteren.

Kleine letters, hoofdletters, cijfers en symbolen invoeren

- Voor het invoeren van kleine letters selecteert u de knop **abc** op het visuele toetsenblok en drukt vervolgens op **OK**.
- Voor het invoeren van hoofdletters selecteert u de knop **ABC** op het visuele toetsenblok en drukt vervolgens op **OK**.
- Voor het invoeren van cijfers en symbolen selecteert u de knop **123** op het visuele toetsenblok en drukt vervolgens op **OK**.

Een spatie toevoegen

Voor het toevoegen van een spatie, drukt u op de knop pijl naar rechts op het visuele toetsenblok en drukt vervolgens op **OK**.

 **Opmerking** Zorg ervoor dat u de knop pijl naar rechts gebruikt op het visuele toetsenblok om een spatie toe te voegen. U kunt geen spatie toevoegen met de pijlknoppen op het bedieningspaneel.

2. Als u de juiste letter of het juiste cijfer of symbool hebt gemarkeerd drukt u op **OK** op het bedieningspaneel om die te selecteren.
De selectie verschijnt op het kleurenscherm.

 **Tip** Voor het wissen van een letter, cijfer of symbool selecteert u **Wissen** op het visuele toetsenblok en vervolgens drukt u op **OK**.

3. Selecteer nadat u geen tekst, cijfers of symbolen meer moet invoeren **Gereed** op het visuele toetsenblok en druk vervolgens op **OK**.

Beschikbare symbolen voor het kiezen van faxnummers (alleen bij sommige modellen)

Voor het invoeren van een symbool, zoals *, drukt u herhaaldelijk op **Symbolen** om door de lijst met symbolen te bladeren. In de volgende tabel ziet u welke symbolen u kunt gebruiken in een fax- of telefoonnummer, faxkopschrift en snelkiesnummers.

Beschikbare symbolen	Beschrijving	Beschikbaar tijdens het invoeren
*	Hiermee wordt een sterretje weergegeven als dit nodig is voor het kiezen van een nummer.	Faxkopschriftnaam, snelkiesnamen, snelkiesnummers, fax- of telefoonnummers en handsfree kiesnummers
-	Tijdens het automatisch kiezen zal het apparaat een pauze van drie seconden in het nummer invoegen.	Faxkopschriftnaam, faxkopschriftnummer, snelkiesnamen, snelkiesnummers en fax- of telefoonnummers

(vervolg)

Beschikbare symbolen	Beschrijving	Beschikbaar tijdens het invoeren
()	Geeft een linker- en rechterhaakje weer om bijvoorbeeld het netnummer te scheiden van de rest van het nummer voor een betere leesbaarheid. Deze symbolen zijn niet van invloed op het kiezen.	Faxkopschriftnaam, faxkopschriftnummer, snelkiesnamen, snelkiesnummers en fax- of telefoonnummers
W	Tijdens het automatisch kiezen zorgt de W ervoor dat het apparaat wacht op een kiestoon voordat het kiezen wordt voortgezet.	Snelkiesnummers en fax- of telefoonnummers
R	Tijdens het automatisch kiezen werkt de R op dezelfde manier als een Flash-knop op de telefoon.	Snelkiesnummers en fax- of telefoonnummers
+	Geeft een plusteken weer. Dit symbool is niet van invloed op het kiezen.	Faxkopschriftnaam, faxkopschriftnummer, snelkiesnamen, snelkiesnummers en fax- of telefoonnummers

De originelen plaatsen

U kunt een te kopiëren, te faxen of te scannen origineel in de automatische documentinvoer of op de glasplaat van de scanner plaatsen. Originelen die in de automatische documentinvoer zijn geplaatst worden automatisch ingevoerd in het apparaat.

Een origineel in de automatische documentinvoer (ADF) plaatsen

U kunt een enkel- of dubbelzijdig document met een enkele pagina of meerdere pagina's van A4- of Letter-formaat kopiëren, scannen of faxen door het document in de invoerlade te plaatsen.

△ **Let op** Geen foto's laden in de ADF; daarmee kunnen uw foto's beschadigd raken.

 **Opmerking** Dubbelzijdige documenten van Legal-formaat kunnen niet worden gescand, gekopieerd of gefaxt met de ADI. Bepaalde functies, zoals de kopieerfunctie **Aanpassen aan pagina**, werken niet wanneer u originelen in de ADF plaatst. U moet de originelen op de glasplaat leggen.

De documentinvoerlade kan maximaal 50 vellen standaardpapier bevatten.

Een origineel in de documentinvoerlade plaatsen

1. Plaats het origineel met de bedrukte zijde naar boven in de invoerlade. Plaats de pagina's zodat de bovenkant van het document eerst wordt ingevoerd. Schuif het materiaal in de automatische documentinvoer totdat u een pieptoon hoort of een bericht op het uitleesvenster ziet dat aangeeft dat de geplaatste pagina's werden gedetecteerd.

 **Tip** Raadpleeg het diagram in de documentinvoerlade voor hulp bij het laden van originelen in de automatische documentinvoer.

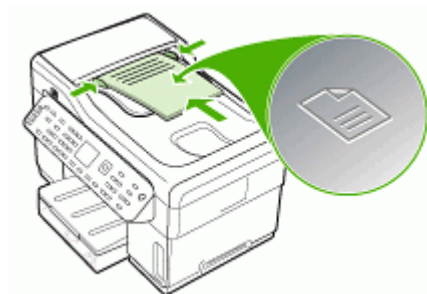

2. Schuif de breedtegeleiders naar binnen tot deze tegen de linker- en rechterrand van het medium komen.

 **Opmerking** Verwijder alle originelen uit de documentinvoerlade voordat u de klep van het apparaat optilt.

Een origineel op de glasplaat leggen

U kunt originelen van maximaal A4- of Letter-formaat kopiëren, scannen of faxen door ze op de glasplaat te leggen. Bij sommige modellen kunnen originelen van legal-formaat op de glasplaat worden geplaatst. Als het origineel uit meerdere volledige pagina's bestaat, plaatst u dit in de automatische documentinvoer. Als bij uw model geen originelen van legal-formaat op de glasplaat kunnen worden gelegd, plaats deze originelen dan in de automatische documentinvoer.

 **Opmerking** Veel van de speciale functies werken niet juist als de glasplaat en klep niet schoon zijn. Raadpleeg [Het toestel reinigen](#) voor meer informatie.

Een origineel op de glasplaat van de scanner plaatsen

1. Verwijder alle originelen uit de documentinvoer en til vervolgens de klep op.
2. Plaats het origineel met de bedrukte zijde naar beneden tegen de rechterbenedenhoek van de glasplaat.

 **Tip** Raadpleeg de gegraveerde geleiders langs de glasplaat voor meer hulp bij het plaatsen van originelen.



3. Sluit de klep.

Afdruk materiaal selecteren

Het apparaat is geschikt voor gebruik met de meeste soorten afdruk materiaal. Wij raden u aan om eerst een aantal soorten afdruk materiaal uit te proberen voordat u grote hoeveelheden aanschaft. Gebruik HP papier voor het beste afdruk resultaat. Ga naar de website van HP op www.hp.com om meer te weten over afdruk materiaal van HP.

Tips voor het selecteren van afdruk materiaal

Voor de beste resultaten moet u zich aan de volgende richtlijnen houden.

- Gebruik altijd afdruk materiaal dat voldoet aan de specificaties van het apparaat. Raadpleeg [Informatie over de specificaties van ondersteund afdruk materiaal](#) voor meer informatie.
- Plaats slechts één papiersoort tegelijkertijd in een lade.
- Plaats afdruk materiaal in lade 1 en lade 2 met de afdrukzijde naar beneden en tegen de rechter- en achterkant van de lade. Lade 2 is beschikbaar bij sommige modellen Raadpleeg [Afdruk materiaal plaatsen](#) voor meer informatie.
- Lade 2 is uitsluitend geschikt voor normaal papier.
- Plaats niet te veel papier in de lades. Raadpleeg [Informatie over de specificaties van ondersteund afdruk materiaal](#) voor meer informatie.
- Om vastgelopen papier, een slechte afdrukkwaliteit en andere printerproblemen te voorkomen, kunt u het volgende afdruk materiaal het beste vermijden:
 - Formulieren die uit meerdere delen bestaan
 - Afdruk materiaal dat is beschadigd, gekruld of verkreukeld
 - Afdruk materiaal met inkepingen of perforaties
 - Afdruk materiaal met een zware textuur of reliëf of afdruk materiaal dat inkt niet goed absorbeert
 - Afdruk materiaal dat te dun is of gemakkelijk kan worden uitgerekt

Kaarten en enveloppen

- Gebruik geen enveloppen met een hele gladde afwerking, zelfklevende randen, sluitingen of vensters. Gebruik ook geen kaarten en enveloppen met dikke, onregelmatige of gekrulde randen of enveloppen die gekreukt, gescheurd of anderszins beschadigd zijn.
- Gebruik platte, strak gevouwen enveloppen.
- Laad enveloppen met de flappen naar boven.

Afdruk materiaal voor foto's

- Gebruik de modus **Beste** voor het afdrukken van foto's. In deze modus neemt het afdrukken meer tijd in beslag omdat meer computergeheugen vereist is.
- Verwijder elk vel dat uit de printer komt en leg het weg om te drogen. Wanneer nat afdruk materiaal zich opstapelt kunnen vlekken ontstaan.

Transparanten

- Plaats transparanten met de ruwe kant naar beneden en de plakstrip wijzend naar de achterzijde van het apparaat.
- Gebruik de modus **Normaal** om af te drukken op transparanten. De droogtijd in deze modus is langer. Daarom wordt de volgende pagina pas in de uitvoerlade uitgevoerd wanneer de inkt helemaal droog is.
- Verwijder elk vel dat uit de printer komt en leg het weg om te drogen. Wanneer nat afdruk materiaal zich opstapelt kunnen vlekken ontstaan.

Speciaal papierformaat

- Gebruik alleen speciaal papierformaat dat wordt ondersteund door het apparaat.
- Wanneer de toepassing speciaal papierformaat ondersteunt, stelt u het papierformaat eerst in de toepassing in voordat u het document gaat afdrukken. Anders stelt u het formaat in met de printerdriver. Mogelijk moet u de opmaak van bestaande documenten aanpassen om deze correct te kunnen afdrukken op speciaal papierformaat.

Informatie over de specificaties van ondersteund afdruk materiaal

Met de tabellen [Informatie over ondersteunde formaten](#) en [Informatie over ondersteunde types en gewichten van afdrukmaterialen](#) kunt u bepalen welke media goed zijn voor uw apparaat en welke functies bij uw papier zullen functioneren.

- [Informatie over ondersteunde formaten](#)
- [Informatie over ondersteunde types en gewichten van afdrukmaterialen](#)

Informatie over ondersteunde formaten

 **Opmerking** Lade 2 en de duplexeenheid zijn beschikbaar bij sommige modellen.

Papierformaat	Lade 1	Lade 2	Duplexeenheid	ADF
Standaardformaten afdrumateriaal				
U.S. Letter (216 x 279 mm; 8,5 x 11 inches)	✓	✓	✓	✓
(216 x 330 mm; 8,5 x 13 inches)*	✓	✓		
U.S. Legal (216 x 356 mm; 8,5 x 14 inches)	✓	✓		✓
A4 (210 x 297 mm; 8,3 x 11,7 inches)	✓	✓	✓	✓
U.S. Executive (184 x 267 mm; 7,25 x 10,5 inches)	✓	✓	✓	✓
U.S. Statement (140 x 216 mm; 5,5 x 8,5 inches)	✓			✓
B5 (182 x 257 mm; 7,17 x 10,12 inches)	✓	✓	✓	✓
A5 (148 x 210 mm; 5,8 x 8,3 inches)	✓		✓	✓
6 x 8 inches*	✓		✓	
A4 zonder rand (210 x 297 mm; 8,3 x 11,7 inches)*	✓			
A5 zonder rand (148 x 210 mm; 5,8 x 8,3 inches)*	✓			
B5 zonder rand (182 x 257 mm; 7,17 x 10,12 inches)*	✓			
Enveloppen				
Envelop U.S. #10 (105 x 241 mm; 4,12 x 9,5 inches)*	✓			
Envelop Monarch (98 x 191 mm; 3,88 x 7,5 inches)*	✓			
HP-wenskaartenvelop (111 x 152 mm; 4,38 x 6 inches)*	✓			
Envelop A2 (111 x 146 mm; 4,37 x 5,75 inches)*	✓			
Envelop DL (110 x 220 mm; 4,3 x 8,7 inches)*	✓			
Envelop C5 (162 x 229 mm; 6,4 x 9 inches)*	✓			
Envelop C6 (114 x 162 mm; 4,5 x 6,4 inches)*	✓			
Japanse envelop Chou #3 (120 x 235 mm; 4,7 x 9,3 inches)*	✓			

Hoofdstuk 3

(vervolg)

Papierformaat	Lade 1	Lade 2	Duplexeenheid	ADF
Japane envelop Chou #4 (90 x 205 mm; 3,5 x 8,1 inches)*	✓			
Kaarten				
Steekkaart (76,2 x 127 mm; 3 x 5 inches)*	✓			
Steekkaart (102 x 152 mm; 4 x 6 inches)*	✓		✓	
Steekkaart (127 x 203 mm; 5 x 8 inches)*	✓		✓	
Kaart A6 (105 x 148,5 mm; 4,13 x 5,83 inches)*	✓		✓	
Kaart A6 zonder rand (105 x 148,5 mm; 4,13 x 5,83 inches)*	✓			
Hagaki** (100 x 148 mm; 3,9 x 5,8 inches)*	✓			
Fotoafdrukmetaal				
Fotoafdrukmetaal (76,2 x 127 mm; 3 x 5 inches)*	✓			
Fotoafdrukmetaal (102 x 152 mm; 4 x 6 inches)*	✓			
Fotoafdrukmetaal (5 x 7 inches)*	✓			
Fotoafdrukmetaal (8 x 10 inches)*	✓			
Fotoafdrukmetaal (10 x 15 cm)*	✓			
Foto L (89 x 127 mm; 3,5 x 5 inches)*	✓			
Fotoafdrukmetaal zonder rand (102 x 152 mm; 4 x 6 inches)*	✓			
Fotoafdrukmetaal zonder rand (5 x 7 inches)*	✓			
Fotoafdrukmetaal zonder rand (8 x 10 inches)*	✓			
Fotoafdrukmetaal zonder rand (8,5 x 11 inches)*	✓			
Fotoafdrukmetaal zonder rand (10 x 15 cm)*	✓			
Foto L zonder rand (89 x 127 mm; 3,5 x 5 inches)*	✓			
Ander afdrukmetaal				

(vervolg)

Papierformaat	Lade 1	Lade 2	Duplexeenheid	ADF
Speciaal formaat afdrukmetaal van 76,2 tot 216 mm breed en 127 tot 356 mm lang (3 tot 8,5 inches breed en 5 tot 14 inches lang)*	✓			
Speciaal formaat afdrukmetaal (ADF) van 127 tot 216 mm breed en 241 tot 305 mm lang (5 tot 8,5 inches breed en 9,5 tot 12 inches lang)				✓
Panorama (4 x 10 inches, 4 x 11 inches, and 4 x 12 inches)*	✓			
Panorama zonder rand (4 x 10 inches, 4 x 11 inches, and 4 x 12 inches)*	✓			

* Niet compatibel voor dubbelzijdig of enkelzijdig afdrucken met de ADF

** Het apparaat is alleen compatibel met gewoon en inkjet-hagaki van Japan Post. Het is niet compatibel met foto-hagaki van Japan Post.

Informatie over ondersteunde types en gewichten van afdrukmaterialen

 **Opmerking** Lade 2 en de duplexeenheid zijn beschikbaar bij sommige modellen.

Lade	Soort	Gewicht	Capaciteit
Lade 1	Papier	60 tot 105 g/m ² (16 tot 28 lb bankpost)	Maximaal 250 vellen gewoon papier (25 mm of 1 inch gestapeld)
	Transparanten		Maximaal 70 vellen (17 mm of 0,67 inch gestapeld)
	Afdrukmetaal voor foto's	280 g/m ² (75 lb bankpost)	Maximaal 100 vellen (17 mm of 0,67 inch gestapeld)
	Etiketten		Maximaal 100 vellen (17 mm of 0,67 inch gestapeld)
	Enveloppen	75 tot 90 g/m ² (envelop met 20 to 24 lb bankpost)	Maximaal 30 vellen (17 mm of 0,67 inch gestapeld)
	Kaarten	Maximaal 200 g/m ² (steekkaart 110 lb)	Maximaal 80 kaarten

(vervolg)

Lade	Soort	Gewicht	Capaciteit
Lade 2	Alleen gewoon papier	60 tot 105 g/m ² (16 tot 28 lb bankpost)	Maximaal 350 vellen gewoon papier (35 mm of 1,38 inch gestapeld)
Duplexeenschap	Papier	60 tot 105 g/m ² (16 tot 28 lb bankpost)	Niet van toepassing
Uitvoerbak	Alle ondersteunde afdrukmaterialen		Maximaal 150 vellen gewoon papier (tekst afdrukken)

Minimummarges instellen

De documentmarges moeten overeenkomen met (of groter zijn dan) deze ingestelde marges in de oriëntatie Staand.

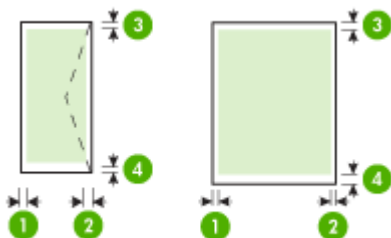

Afdruk materiaal	(1) Linkermarge	(2) Rechtermarge	(3) Bovenmarge	(4) Ondermarge *
U.S. Letter U.S. Legal A4 U.S. Executive U.S. Statement 8,5 x 13 inch B5 A5 Kaarten Speciaal papierformaat Afdruk materiaal voor foto's	3,3 mm (0,13 inch)	3,3 mm (0,13 inch)	3,3 mm (0,13 inch)	3,3 mm (0,13 inch)
Enveloppen	3,3 mm (0,13 inch)	3,3 mm (0,13 inch)	16,5 mm (0,65 inch)	16,5 mm (0,65 inch)

* Om deze marge-instelling op een computer met Windows te verkrijgen, klikt u op het tabblad **Geavanceerd** in de printerdriver en selecteert u **Minimaliseren van marges**.

 **Opmerking** Als u de automatische duplexeenheid (beschikbaar bij sommige modellen) gebruikt, mogen de minimummarges boven en onder niet groter zijn dan 12 mm (0,47 inch).

Afdruk materiaal plaatsen

Dit gedeelte bevat aanwijzingen voor het plaatsen van afdruk materiaal in het apparaat.

 **Opmerking** Lade 2 is beschikbaar bij sommige modellen. Zie voor bestelinformatie [Afdrukbenodigdheden online bestellen](#).

Lade 1 vullen (hoofdlade)

1. Trek de uitvoerlade naar boven.

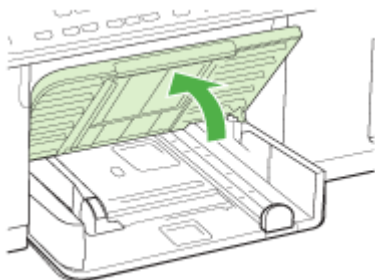

2. Plaats het afdruk materiaal met de afdrukzijde naar beneden tegen de rechterkant van de lade. Controleer of de stapel goed tegen de rechter- en achterkant van de lade ligt en niet over de lijnmarkering in de lade hangt.

 **Opmerking** Vul nooit papier bij als het apparaat nog aan het afdrucken is.

3. Stel de papiergeleiders in de lade af op het formaat dat u in de lade hebt geplaatst en laat de uitvoerlade vervolgens zakken.

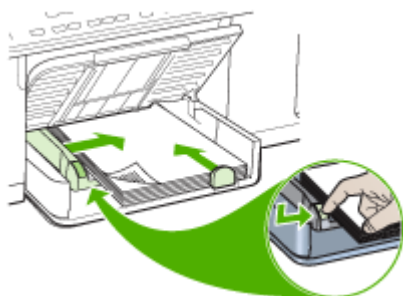

4. Trek het verlengstuk op de uitvoerlade uit.

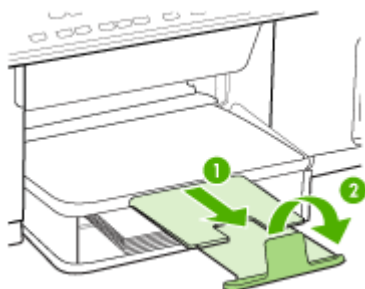

Lade 2 vullen

1. Pak de lade onder aan de voorkant vast en trek de lade uit het apparaat.



2. Plaats het afdrukmetaal met de afdrukzijde naar beneden tegen de rechterkant van de lade. Controleer of de stapel papier goed tegen de rechter- en achterkant van de lade ligt en niet buiten de lijnmarkering in de lade uitsteekt.

 **Opmerking** In lade 2 kan uitsluitend normaal papier worden geladen.

3. Stel de materiaalgeleiders in de lade af op het formaat dat u in de lade hebt geplaatst.

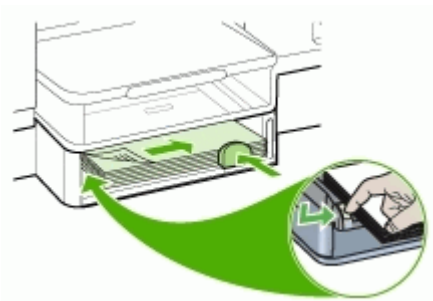

4. Plaats de lade voorzichtig terug.
5. Trek het verlengstuk op de uitvoerlade uit.

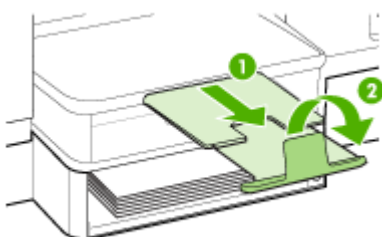

Lades configureren

 **Opmerking** Lade 2 is beschikbaar bij sommige modellen. Zie voor bestelinformatie [Afdrukbenodigdheden online bestellen](#).

Het afdruk materiaal wordt standaard uit lade 1 ingevoerd. Als lade 1 leeg is, wordt het afdruk materiaal uit lade 2 gehaald (indien geïnstalleerd en gevuld met afdruk materiaal). Met de volgende functies kunt u deze standaardwerking wijzigen:

- **Ladevergrendeling:** hiermee kunt u voorkomen dat speciaal afdruk materiaal, zoals afdruk materiaal met een briefhoofd en voorbedrukt papier, per ongeluk wordt gebruikt. Als het afdruk materiaal tijdens het afdrukken opraakt, wordt geen materiaal uit een vergrendelde lade gebruikt om de afdruktaak te voltooien.
- **Standaardlade:** met deze functie kunt u bepalen welke lade eerst wordt gebruikt om afdruk materiaal te laden.

 **Opmerking** Als u de ladevergrendeling en standaard lade-instellingen wilt gebruiken, moet u de optie voor automatische ladeselectie selecteren in de software van het apparaat. Als het apparaat is aangesloten op een netwerk en u een standaardlade instelt, geldt deze instelling voor alle gebruikers van het apparaat.

Lade 2 is uitsluitend geschikt voor normaal papier.

De volgende tabel geeft een overzicht van de verschillende manieren waarop u de papierlades kunt gebruiken.

Ik wil...	Voer de volgende stappen uit
In beide lades hetzelfde afdruk materiaal plaatsen en de printer afdruk materiaal van een lade laten namen als de andere leeg is.	<ul style="list-style-type: none"> Plaats het afdruk materiaal in lade 1 en lade 2. Zie Afdruk materiaal plaatsen voor meer informatie. Controleer of de ladevergrendeling is uitgeschakeld.
Zowel speciaal afdruk materiaal (zoals transparanten of briefpapier) als gewoon papier in de lades plaatsen.	<ul style="list-style-type: none"> Plaats speciaal afdruk materiaal in lade 1 en gewoon papier in lade 2. Controleer of de ladevergrendeling is ingesteld voor lade 1.
Afdruk materiaal in beide lades plaatsen maar het apparaat eerst afdruk materiaal laten nemen uit een specifieke lade.	<ul style="list-style-type: none"> Plaats afdruk materiaal in lade 1 en lade 2. Controleer of de juiste lade als standaardlade is ingesteld.

De lades configureren

- Zorg dat het apparaat is ingeschakeld.
- Voer één van de volgende handelingen uit:
 - Geïntegreerde webserver:** Open het tabblad **Instellingen** en klik op **Papierverwerking** in het linkerdeelvenster.
 - Printerdriver (Windows):** Klik op de knop **Printerservices** op het tabblad **Functies** of **Kleur** en selecteer vervolgens **Papierverwerking**.
 - Werkset (Windows):** Klik op het tabblad **Printerservice** en klik op **Papierverwerking**.
 - HP Printerhulpprogramma (Mac OS):** Klik op **Papierverwerking** in het deelvenster **Printerinstellingen**.
 - Bedieningspaneel:** Druk op de knop **Setup**, selecteer **Voorkeuren**, en selecteer vervolgens **Standaardlade** of **Ladevergrendeling**.
- Klik na het veranderen van de gewenste lade-instellingen op **OK** of **Toepassen**.

Afdrukken op afdruk materiaal van speciaal formaat

- [Afdrukken op afdruk materiaal van speciaal formaat \(Windows\)](#)
- [Afdrukken op afdruk materiaal van speciaal formaat \(Mac OS\)](#)

Afdrukken op afdruk materiaal van speciaal formaat (Windows)

1. Plaats het juiste afdruk materiaal. Raadpleeg [Afdruk materiaal plaatsen](#) voor meer informatie.
2. Kies wanneer een document is geopend de opdracht **Afdrukken** in het menu **Bestand** en klik vervolgens op **Instellingen**, **Eigenschappen** of **Voorkeuren**.
3. Klik op het tabblad **Papier/Functies**.
4. Selecteer het formaat afdruk materiaal in de vervolgkeuzelijst **Formaat**.

Een speciaal papierformaat instellen:

- a. Klik op de knop **Aangepast**.
 - b. Typ een naam voor het nieuwe aangepaste formaat.
 - c. Bij **Breedte** en **Hoogte** voert u de afmetingen in en vervolgens klikt u op **Opslaan**.
 - d. Klik tweemaal op **OK** om het dialoogvenster met eigenschappen of voorkeuren te sluiten. Open het dialoogvenster opnieuw.
 - e. Selecteer het nieuwe aangepaste formaat.
5. Een papiersoort selecteren:
 - a. Klik op **Meer** in de vervolgkeuzelijst **Soort**.
 - b. Klik op het gewenste type afdruk materiaal en klik dan op **OK**.
 6. Selecteer de bron van het afdruk materiaal in de vervolgkeuzelijst **Bron**.
 7. Pas eventueel andere instellingen aan en klik op **OK**.
 8. Druk het document af.

Afdrukken op afdruk materiaal van speciaal formaat (Mac OS)

1. Plaats het juiste afdruk materiaal. Raadpleeg [Afdruk materiaal plaatsen](#) voor meer informatie.
2. Klik op **Pagina-instelling** in het menu **Bestand**.
3. Selecteer het papierformaat.
4. Een speciaal papierformaat instellen:
 - a. Klik op **Speciale papierformaten beheren** in het vervolgkeuzemenu **Papierformaat**.
 - b. Klik op **Nieuw** en typ een naam voor het formaat in het vak **Naam papierformaat**.
 - c. Bij **Breedte** en **Hoogte** voert u de afmetingen in en stelt u indien nodig de marges in.
 - d. Klik op **Klaar** of **OK** en klik vervolgens op **Opslaan**.
5. Klik in het menu **Bestand** op **Pagina-instelling** en selecteer dan het nieuwe aangepaste formaat.
6. Klik op **OK**.
7. Klik op **Afdrukken** in het menu **Bestand**.
8. Open het paneel **Papierverwerking**.
9. Klik in **Bestemming papierformaat** op het tabblad **Aanpassen aan papierformaat** en selecteer dan het speciale papierformaat.
10. Wijzig eventueel andere instellingen en klik dan op **OK** of **Afdrukken**.

Afdrukken zonder randen

Bij afdrukken zonder randen kunt u afdrukken tot aan de randen van bepaalde afdrukmaterialen en van bepaalde formaten daarvan.

 **Opmerking** Open het bestand in een softwaretoepassing en bepaal het formaat van de afbeelding. Zorg ervoor dat dit formaat overeenstemt met het formaat van het afdrukmateriaal waarop u de afbeelding gaat afdrukken.

U kunt deze functie ook openen vanuit het tabblad **Snel afdrুকopties instellen**. Open de printerdriver, selecteer het tabblad **Snel afdrুকopties instellen** en selecteer uit het vervolgmenu de snelkoppeling voor deze afdrukkaak.

Een document zonder rand afdrukken (Windows)

1. Plaats het juiste afdrukmateriaal. Raadpleeg [Afdruk materiaal plaatsen](#) voor meer informatie.
2. Open het bestand dat u wilt afdrukken.
3. Open vanuit de toepassing de printerdriver:
 - a. Klik op **Bestand** en vervolgens op **Afdrukken**.
 - b. Klik op **Eigenschappen** of **Installatie**.
4. Klik op het tabblad **Papier/Kwaliteit**.
5. Selecteer het formaat afdrुकmateriaal in de vervolgkeuzelijst **Formaat**.
6. Vink het selectievakje **Afdrukken zonder rand** aan.
7. Selecteer de bron van het afdrुकmateriaal in de vervolgkeuzelijst **Bron**.
8. Selecteer het soort afdrुकmateriaal in de vervolgkeuzelijst **Soort**.
9. Om foto's af te drukken, selecteert u **Beste** uit de vervolgkeuzelijst **Printkwaliteit**. U kunt ook **Maximum dpi** selecteren, waarmee u een optimale afdrুকkwaliteit tot maximaal 4800 x 1200 geoptimaliseerde dpi* verkrijgt.
*Maximaal 4800 x 1200 geoptimaliseerde dpi voor kleurenafdrucken en 1200 input-dpi. Met deze instelling is het mogelijk dat tijdelijk een grote hoeveelheid schijfruimte (400 MB of meer) wordt gebruikt en dat het afdrukken trager verloopt.
10. Wijzig eventueel andere afdrুকinstellingen en klik vervolgens op **OK**.
11. Druk het document af.
12. Als u hebt afgedrukt op afdrुकmateriaal met een afscheurrand, verwijdert u die rand zodat het document helemaal geen rand meer heeft.

Een document zonder rand afdrukken (Mac OS)

1. Plaats het juiste afdrुकmateriaal. Raadpleeg [Afdruk materiaal plaatsen](#) voor meer informatie.
2. Open het bestand dat u wilt afdrukken.
3. Klik op **Bestand** en klik vervolgens op **Pagina-instelling**.
4. Selecteer het formaat zonder randen en klik vervolgens op **OK**.
5. Klik op **Bestand** en vervolgens op **Afdrukken**.
6. Open het paneel **Papiersoort/Kwaliteit**.
7. Klik op het **Tabblad papieren** selecteer vervolgens het soort afdrुकmateriaal uit de vervolgkeuzelijst **Papiersoort**.

8. Om foto's af te drukken, selecteert u **Beste** uit de vervolgkeuzelijst **Kwaliteit**. U kunt ook **Maximum** dpi selecteren, waarmee u een optimale tot maximaal 4800 x 1200 geoptimaliseerde dpi* verkrijgt.
*Maximaal 4800 x 1200 geoptimaliseerde dpi voor kleurenafdrucken en 1200 input-dpi. Met deze instelling is het mogelijk dat tijdelijk een grote hoeveelheid schijfruimte (400 MB of meer) wordt gebruikt en dat het afdrucken trager verloopt.
9. Selecteer de bron van het afdrukmateriaal. Wanneer u op dikker materiaal of fotopapier afdrukt, selecteert u de handmatige invoeroptie.
10. Wijzig eventueel andere afdrukinstellingen en klik vervolgens op **Afdrukken**.
11. Als u hebt afgedrukt op afdrukmateriaal met een afscheurrand, verwijdert u die rand zodat het document helemaal geen rand meer heeft.

Snelkiescodes installeren (alleen bij sommige modellen)

U kunt veelgebruikte faxnummers en netwerkmappen installeren als snelkiescodes. Hiermee kunt u snel nummers via het bedieningspaneel kiezen. De eerste vijf gegevens voor elk van deze bestemmingen zijn gekoppeld aan de vijf snelkeuzeknoppen op het bedieningspaneel.

Faxnummers instellen als snelkiescodes of -groepen

U kunt faxnummers of groepen faxnummers instellen als snelkiescodes. Snelkiescodes 1 tot 5 zijn gekoppeld aan de vijf overeenstemmende snelkiesknoppen op het bedieningspaneel.

Zie [Een lijst van snelkiescodes afdrucken en bekijken](#) voor informatie over het afdrucken van een lijst met geïnstalleerde snelkiescodes.

Snelkiescodes installeren

- **Geïntegreerde webserver (netwerkverbinding):** Open de geïntegreerde webserver, klik op het tabblad **Instellingen** en klik vervolgens op **Faxsnelkiescodes** in het linkerdeelvenster.
 - Een code toevoegen: Typ de nodige informatie in in de velden van het gedeelte **Snel een faxsnelkiescode toevoegen**.
 - Om een code in het gedeelte **Adresboek faxsnelkiescodes** te bewerken of te verwijderen, selecteert u die code en klikt u vervolgens op het pictogram **Bewerken** of **Verwijderen**.
 - Klik op **Toepassen** als u klaar bent.
- **HP Photosmart-software:** Open HP Photosmart-software en volg de aanwijzingen in de help op het scherm.

- **HP Apparaatbeheer (Mac OS):** Open **HP Apparaatbeheer**, klik op **Informatie en instellingen** en kies vervolgens in het vervolgkeuzemenu **Instellingen faxsnelkiescodes**.
- **Bedieningspaneel:** Druk op **Installatie** en selecteer vervolgens de optie **Installatie Snelkiezen**.
 - Een code toevoegen of wijzigen: Selecteer **Individuele snelkiescode** of **Groepssnelkiescode** en ga met de pijlknoppen naar een ongebruikte codenummer, of typ een nummer in op het toetsenblok. Typ het nieuwe faxnummer in en druk op **OK**. Vergeet niet om eventuele pauzes en andere noodzakelijke nummers in te voeren, zoals het kengetal, een toegangscode voor nummers buiten een PBX-systeem (meestal een 9 of 0) of een kengetal voor internationaal bellen. Typ de naam in en druk op **OK**.
 - Een of alle nummers verwijderen: Selecteer **Snelkiezen verwijderen**, druk op de pijltoetsen om het snelkiesnummer te markeren dat u wilt verwijderen, en druk vervolgens op **OK**.

Een snelkiesgroep installeren

Als u regelmatig informatie stuurt naar dezelfde groep faxnummers kunt u dit gemakkelijker maken door een snelkiescode voor een groep te installeren. De snelkiescode voor een groep kan gekoppeld worden aan een snelkeuzeknop op het bedieningspaneel.

Een lid van een groep moet mee op de snelkieslijst staan voordat u dat lid kunt toevoegen aan een snelkiesgroep. U kunt maximaal 20 faxnummers toevoegen aan elke groep (met maximaal 50 tekens per faxnummer).

- **Geïntegreerde webserver (netwerkverbinding):** Open de geïntegreerde webserver, klik op het tabblad **Instellingen** en klik vervolgens op **Faxsnelkiescodes** in het linkerdeelvenster. Klik op de link met het nummer voor de code (bijvoorbeeld, **26-50**) in het **Adresboek faxsnelkiescodes**.
 - Om een groep toe te voegen aan het **Adresboek faxsnelkiescodes**, klikt u op de knop **Nieuwe groep** en selecteert u vervolgens de individuele codes uit de selectie. Voer de juiste groepsgegevens in en klik op **Toepassen**.
 - Om een code in het gedeelte **Adresboek faxsnelkiescodes** te bewerken of te verwijderen selecteert u die code en klikt u vervolgens op het pictogram **Bewerken** of **Verwijderen**.
 - Een groep verwijderen: Selecteer de codes en klik op de knop **Wissen**.
 - Klik op **Toepassen** als u klaar bent.
- **HP Photosmart-software:** Open HP Photosmart-software en volg de aanwijzingen in de help op het scherm.

- **HP Apparaatbeheer (Mac OS):** Open **HP Apparaatbeheer**, klik op **Informatie en instellingen** en kies vervolgens in het vervolgkeuzemenu **Instellingen faxsnelkiescodes**.
- **Bedieningspaneel:** druk op **Installatie** en selecteer vervolgens de optie **Snelkiesinstellingen**.
 - Een groep toevoegen: Selecteer **Groepssnelkiezen**, selecteer een niet-toegewezen snelkiesnummer en druk op **OK**. Gebruik de pijltoetsen om een snelkiesnummer te markeren en druk op **OK** om het te selecteren (er verschijnt een vinkje naast het snelkiesnummer). Herhaal deze stap voor alle snelkiesnummers die u wilt toevoegen aan deze groep. Wanneer u klaar bent, selecteert u de optie **Selectie gereed** en drukt u op **OK**. Gebruik het schermttoetsenbord om de naam van een snelkiesgroep in te voeren en selecteer **Gereed**.
 - Nummers toevoegen aan een groep: Selecteer **Groepssnelkiezen**, selecteer de snelkiesgroep die u wilt wijzigen en druk op **OK**. Gebruik de pijltoetsen om een snelkiesnummer te markeren en druk op **OK** om het te selecteren (er verschijnt een vinkje naast het snelkiesnummer). Herhaal deze stap voor alle snelkiesnummers die u wilt toevoegen aan deze groep. Wanneer u klaar bent, selecteert u de optie **Selectie gereed** en drukt u op **OK**. Selecteer **Gereed** in het scherm **Groepsnaam**.
 - Een nummer verwijderen uit een groep: Selecteer **Groepssnelkiezen**, selecteer de snelkiesgroep die u wilt wijzigen en druk op **OK**. Gebruik de pijltoetsen om een snelkiesnummer te markeren en druk op **OK** om het te selecteren (het vinkje naast het snelkiesnummer verdwijnt). Herhaal deze stap voor alle snelkiesnummers die u wilt verwijderen uit deze groep. Wanneer u klaar bent, selecteert u de optie **Selectie gereed** en drukt u op **OK**. Selecteer **Gereed** in het scherm **Groepsnaam**.
 - Een groep verwijderen: Selecteer **Snelkiezen verwijderen**, druk op de pijltoetsen om het snelkiesnummer te markeren dat u wilt verwijderen, en druk vervolgens op **OK**.

Netwerkmappen installeren als snelkiescodes (sommige modellen)

U kunt maximaal tien netwerkmappen installeren als snelkiescodes. Vijf codes zijn gekoppeld aan de vijf overeenstemmende snelkeuzeknoppen op het bedieningspaneel. U kunt geen groepen met snelkiesnummers installeren. Met de snelkeuzeknop Direct Digitaal Archief kunt u mappen aanmaken om digitale documenten te scannen en op te slaan om digitaal te verzenden via snelkiezen. Gebruik de velden vriendelijke naam, netwerkpad, gebruikersnaam, wachtwoord en optionele PIN om een nieuwe snelkiescode voor het direct digitaal archief toe te voegen.

Zie [Een lijst van snelkiescodes afdrukken en bekijken](#) voor informatie over het afdrukken van een lijst met geïnstalleerde snelkiescodes.

Snelkiescodes installeren

Geïntegreerde webserver (netwerkverbinding): Open de geïntegreerde webserver, klik op het tabblad **Instellingen** en klik vervolgens op **Snelkiezen direct digitaal archief** in het linkerdeelvenster.

- Een code toevoegen of wijzigen: Selecteer een code uit het **Adresboek snelkiescodes direct digitaal archief**, klik op de knop **Bewerken**, breng de nodige wijzigingen aan en klik vervolgens op **Toepassen**.
- Een code verwijderen: Selecteer de code en klik vervolgens op de knop **Wissen**.
- Klik op **Toepassen** als u klaar bent.

Een lijst van snelkiescodes afdrukken en bekijken

U kunt een lijst met alle geïnstalleerde snelkiescodes afdrukken of bekijken. Elke code in de lijst bevat de volgende informatie:

- Het snelkiesnummer (de eerste vijf codes zijn gekoppeld aan de vijf overeenstemmende snelkeuzeknoppen op het bedieningspaneel)
- De naam die gekoppeld is aan het faxnummer of de groep faxnummers
- Voor de lijst met faxsnelkiescodes: het faxnummer (of alle faxnummers voor een groep)
- Voor de lijst met netwerkmappen: de naam van het pad van de map

Een lijst van snelkiescodes afdrukken

Geïntegreerde webserver: Selecteer het tabblad **Instellingen**, selecteer **Snelkiescodes fax** uit het linkerdeelvenster en druk vervolgens vanuit uw browser de pagina **Adresboek faxsnelkiescodes** af.

Een lijst van snelkiescodes bekijken

- **Geïntegreerde webserver (netwerkverbinding):** Open de geïntegreerde webserver, klik op het tabblad **Instellingen** en klik vervolgens op **Faxsnelkiescodes** in het linkerdeelvenster.
- **HP Apparaatbeheer (Mac OS):** Open **HP Apparaatbeheer**, klik op **Informatie en instellingen** en kies vervolgens in het vervolgkeuzemenu **Instellingen faxsnelkiescodes**.
- **HP Photosmart-software:** Open HP Photosmart-software en volg de aanwijzingen in de help op het scherm.

4 Afdrukken

Dit gedeelte bevat de volgende onderwerpen:

- [Afdrukinstellingen](#)
- [Afdrukken aan beide zijden \(dubbelzijdig afdrukken\)](#)
- [Een afdruktaak annuleren](#)

Afdrukinstellingen

U kunt de afdrukinstellingen (zoals papierformaat of -soort) wijzigen vanuit een toepassing of de driver van de printer. Wijzigingen in een toepassing hebben voorrang op wijzigingen in de driver van de printer. Als u toepassing hebt afgesloten, worden de standaardinstellingen van de driver echter hersteld.

 **Opmerking** Afdrukinstellingen die van toepassing zijn op alle afdruktaken moeten worden geselecteerd in de driver van de printer.

Raadpleeg de online Help bij de printerdriver van Windows voor meer informatie over de functies van de driver. Voor meer informatie over het afdrukken vanuit een specifieke toepassing kunt u de documentatie van de betreffende toepassing raadplegen.

Instellingen voor huidige taken aanpassen vanuit een toepassing (Windows)

1. Open het document dat u wilt afdrukken.
2. Klik in het menu **Bestand** op **Afdrukken** en klik vervolgens op **Instellingen**, **Eigenschappen** of **Voorkeuren**. (Specifieke opties kunnen afwijken, afhankelijk van de software die u gebruikt.)
3. Wijzig de gewenste instellingen en klik op **OK**, **Afdrukken** of een gelijkaardige taak.

De standaardinstellingen wijzigen voor alle toekomstige taken (Windows)

1. Klik op **Start**, wijs **Instellingen** aan en klik op **Printers** of **Printers en faxapparaten**.
-of-
Klik op **Start**, klik op **Configuratiescherm** en dubbelklik vervolgens op **Printers**.
2. Klik met de rechtermuisknop op het pictogram van de printer en klik op **Eigenschappen**, **Standaardinstellingen voor document** of **Voorkeursinstellingen voor afdrukken**.
3. Wijzig de gewenste instellingen en klik vervolgens op **OK**.

Instellingen wijzigen (Mac OS)

1. Klik op **Pagina-instelling** in het menu **Bestand**.
2. Wijzig de gewenste instellingen (zoals papierformaat) en klik vervolgens op **OK**.
3. Klik in het menu **Bestand** op **Afdrukken** om de printerdriver te openen.
4. Wijzig de gewenste instellingen (zoals het type afdruk materiaal) en klik vervolgens op **OK** of **Afdrukken**.

Afdrukken aan beide zijden (dubbelzijdig afdrukken)

U kunt een vel dubbelzijdig afdrukken. Dit kan automatisch met het optionele accessoire voor automatisch dubbelzijdig afdrukken (duplexeenheid) of handmatig door het afdruk materiaal om te draaien en opnieuw in het apparaat in te voeren.

- [Richtlijnen voor dubbelzijdig afdrukken](#)
- [Automatisch dubbelzijdig afdrukken \(Windows\)](#)
- [Automatisch dubbelzijdig afdrukken \(Mac OS\)](#)

Richtlijnen voor dubbelzijdig afdrukken

- Gebruik altijd afdruk materiaal dat voldoet aan de specificaties van het apparaat. Raadpleeg [Informatie over de specificaties van ondersteund afdruk materiaal](#) voor meer informatie.
- Geef opties voor dubbelzijdig afdrukken op in uw toepassing of de driver van de printer.
- Bedruk nooit beide zijden van transparanten, enveloppen, fotopapier, glanzend afdruk materiaal of papier dat lichter is dan 60 g/m² of zwaarder dan 105 g/m². Deze soorten afdruk materiaal kunnen vastlopen.
- Bij sommige soorten van afdruk materiaal moet voor dubbelzijdig afdrukken een specifieke oriëntatie worden opgegeven, zoals papier met een briefhoofd, voorbedrukt papier en papier met een watermerk of perforaties. Wanneer u afdrukt vanuit Windows, wordt de voorkant van het afdruk materiaal eerst afgedrukt. Wanneer u afdrukt vanuit Mac OS, wordt eerst de achterkant afgedrukt. Plaats het afdruk materiaal met de voorkant naar beneden.
- Wanneer één kant van het afdruk materiaal is afgedrukt, wordt bij automatisch dubbelzijdig afdrukken het materiaal in het apparaat vastgehouden om de inkt te laten drogen. Wanneer de inkt droog is, wordt het afdruk materiaal opnieuw ingevoerd in het apparaat en wordt de andere kant afgedrukt. Wanneer beide zijden van het afdruk materiaal zijn afgedrukt, wordt het afdruk materiaal uitgevoerd in de uitvoerlade. Pak het afgedrukte materiaal pas nadat het afdrukken is voltooid.
- U kunt op beide zijden van ondersteunde, speciale afdruk materiaalformaten afdrukken door het afdruk materiaal om te draaien en opnieuw in het apparaat te voeren. Raadpleeg [Informatie over de specificaties van ondersteund afdruk materiaal](#) voor meer informatie.

Automatisch dubbelzijdig afdrukken (Windows)

1. Plaats het juiste afdruk materiaal. Zie [Richtlijnen voor dubbelzijdig afdrukken](#) en [Afdruk materiaal plaatsen](#) voor meer informatie.
2. Zorg ervoor dat de duplexeenheid correct is geplaatst. Raadpleeg [De duplexeenheid installeren](#) voor meer informatie.
3. Kies wanneer een document is geopend de opdracht **Afdrukken** in het menu **Bestand** en klik vervolgens op **Instellingen**, **Eigenschappen** of **Voorkeuren**.
4. Klik op het tabblad **Functies**.
5. Selecteer de keuzelijst **Dubbelzijdig afdrukken**. Controleer bij automatisch dubbelzijdig afdrukken of **Automatische** is geselecteerd.

6. Om het formaat van elke pagina automatisch te laten aanpassen aan de lay-out van het document op het scherm, moet u het selectievakje **Lay-out behouden** inschakelen. Als u deze optie uitschakelt, kunnen pagina's op ongewenste plaatsen worden afgebroken.
7. Schakel het selectievakje **Voorkant boven** in of uit, afhankelijk van de bindrichting. Zie de afbeeldingen in de printerdriver voor voorbeelden.
8. Kies desgewenst een boeklay-out in de keuzelijst **Boeklay-out**.
9. Pas eventueel andere instellingen aan en klik op **OK**.
10. Druk het document af.

Automatisch dubbelzijdig afdrukken (Mac OS)

1. Plaats het juiste afdruk materiaal. Zie [Richtlijnen voor dubbelzijdig afdrukken](#) en [Afdruk materiaal plaatsen](#) voor meer informatie.
2. Zorg ervoor dat de duplexeenheid correct is geplaatst. Raadpleeg [De duplexeenheid installeren](#) voor meer informatie.
3. Klik op **Afdrukken** in het menu **Bestand**.
4. Open het deelvenster **Dubbelzijdig afdrukken**.
5. Selecteer de optie voor dubbelzijdig afdrukken.
6. Selecteer de bindrichting door te klikken op het bijbehorende pictogram.
7. Pas eventueel andere instellingen aan en klik op **Afdrukken**.

Een afdruktaak annuleren

U kunt een afdruktaak op een van de volgende manieren annuleren.

Bedieningspaneel: Druk op **X** (**Annuleren** knop). Hiermee verwijdert u de taak die op dat moment wordt uitgevoerd. Dit is niet van invloed op afdruktaken in de wachtrij.

Windows: dubbelklik op het printerpictogram dat rechtsonder op het beeldscherm wordt weergegeven. Selecteer de afdruktaak en druk op de knop **Delete** op het toetsenbord.

Mac OS: dubbelklik op de printer in het **printerinstallatieprogramma**. Selecteer de afdruktaak, klik op **Vasthouden** en klik dan op **Verwijderen**.

5 Kopiëren

U kunt kleuren- en zwart-witkopieën van hoge kwaliteit maken op allerlei papiersoorten- en formaten.

Dit gedeelte bevat de volgende onderwerpen:

- [Kopiëren vanaf het bedieningspaneel](#)
- [De kopieerinstellingen wijzigen](#)
- [Een origineel bijsnijden \(alleen modellen met kleurenscherm\)](#)
- [Een kopieertaak annuleren](#)

Kopiëren vanaf het bedieningspaneel

U kunt vanaf het bedieningspaneel kopieën van hoge kwaliteit maken.

Een kopie maken vanaf het bedieningspaneel

1. Zorg dat er papier in de invoerlade is geplaatst.
2. Plaats uw origineel op de scannerglasplaat of de ADF. Raadpleeg [De originelen plaatsen](#) voor meer informatie.
3. Voer een van de volgende handelingen uit:
 - Druk op **START KOPIËREN, zwart** om een kopieertaak in zwart-wit te starten.
 - Druk op **START KOPIËREN, Kleur** om een kopieertaak in kleur te starten.



Opmerking Als het origineel in kleur is, krijgt u met **START KOPIËREN, zwart** een zwart-witkopie van het kleurenorigineel en met **START KOPIËREN, Kleur** een kleurenkopie.

De kopieerinstellingen wijzigen

U kunt de kopieerinstellingen aanpassen aan vrijwel elke taak.

Wanneer u kopieerinstellingen wijzigt, gelden de wijzigingen alleen voor de huidige kopieertaak. U moet de standaardinstellingen wijzigen als de instellingen voor alle toekomstige kopieertaken moeten gelden.

De huidige instellingen opslaan als standaardinstellingen voor toekomstige taken

1. Breng de nodige wijzigingen aan in de instellingen van het **Het menu Kopiëren**.
2. Druk op **Het menu Kopiëren** en druk vervolgens op de pijlknoppen totdat **Nieuwe standaardinstellingen** verschijnt.
3. Selecteer **Ja** met de pijlknoppen en druk vervolgens op **OK**.

Een origineel bijsnijden (alleen modellen met kleurenscherm)

Voordat u een kopie maakt, kunt u een gebied dat u wilt kopiëren selecteren met de instelling **Bijsnijden** in het **Het menu Kopiëren**. Als u de instelling **Bijsnijden**

selecteert, wordt er een scan gestart en wordt een voorbeeld van het origineel op het kleurenscherm getoond.

Met bijsnijden worden de afmetingen van de afbeelding gewijzigd, en wordt het fysieke formaat dus kleiner.

 **Tip** U kunt het formaat van de bijgesneden afbeelding wijzigen door de instelling **Verkleinen/Vergroten** te wijzigen. Gebruik **Aanpassen aan pagina** om een kopie te maken met randen. Wanneer u een bijgesneden afbeelding vergroot, kan dit van invloed zijn op de afdrukkwaliteit, afhankelijk van de resolutie van de afbeelding.

Een afbeelding bijsnijden vanaf het bedieningspaneel

1. Druk in het gebied Kopiëren op **Het menu Kopiëren** en selecteer vervolgens **Bijsnijden**.
2. Gebruik de pijltoetsen om de positie van de linkerbovenhoek in te stellen van het gebied dat moet worden bijgesneden.
3. Druk op **OK**.
4. Gebruik de pijltoetsen om de positie van de linkerbenedenhoek in te stellen van het gebied dat moet worden bijgesneden.
5. Druk op **OK**.
De bijgesneden afbeelding wordt op het kleurenbeeldscherm weergegeven.

Een kopieertaak annuleren

- ▲ Druk op **Annuleren** op het bedieningspaneel om het kopiëren te onderbreken.

6 Scannen

U kunt originele scannen en die naar verschillende bestemmingen sturen, zoals naar een map op het netwerk of naar een programma op een computer. U kunt het bedieningspaneel, de HP-beeldbewerkingsoftware en TWAIN-compatibele of WIA-compatibele programma's gebruiken op een computer.

Dit gedeelte bevat de volgende onderwerpen:

- [Een origineel scannen](#)
- [Webscan gebruiken via de geïntegreerde webserver](#)
- [Scannen vanuit een TWAIN-compatibel of WIA-compatibel programma](#)
- [Een gescand origineel bewerken](#)
- [Scaninstellingen wijzigen](#)
- [Een scantaak annuleren](#)

Een origineel scannen

U kunt een scantaak starten vanaf een computer of vanaf het bedieningspaneel. In dit gedeelte wordt alleen uitgelegd hoe u vanaf het bedieningspaneel kunt scannen.

 **Opmerking** Ook met HP Photosmart-software kunt u een afbeelding scannen, inclusief panoramische afbeeldingen. Met deze software kunt u een gescande afbeelding bewerken en speciale projecten maken met behulp van gescande afbeeldingen. Raadpleeg de online Help bij HP Photosmart-software die bij de software wordt geleverd voor informatie over het scannen vanaf de computer en over het aanpassen, draaien, bijsnijden, scherper maken en vergroten of verkleinen van scans.

Als u de scanfuncties wilt gebruiken, moet uw apparaat op de computer zijn aangesloten en zijn ingeschakeld. Voordat u gaat scannen moet ook de printersoftware op uw computer zijn geïnstalleerd en gestart. Als u wilt controleren of de printersoftware op een Windows-pc draait, kijkt u of het pictogram voor het apparaat in het systeemvak in de rechterbenedenhoek van het scherm naast de tijd wordt weergegeven. Om dit te controleren op een computer met Mac OS, opent u het HP Apparaatbeheer en klikt u op **Afbeelding scannen**. Als de scanner beschikbaar is, wordt de toepassing HP ScanPro gestart. Als dat niet het geval is, verschijnt een bericht dat meldt dat geen scanner werd gedetecteerd.

 **Opmerking** Als u het pictogram van de HP Digital Imaging-monitor in het systeemvak van Windows afsluit, kan het gebeuren dat uw apparaat een aantal scanfuncties verliest en dat het foutbericht **Geen verbinding** wordt weergegeven. Als dit gebeurt, kunt u de volledige functionaliteit herstellen door de computer opnieuw op te starten of door HP Photosmart-software opnieuw te starten.

Een direct digitaal archief installeren (alleen sommige modellen)

Direct digitaal archief is een functie waarmee u kunt scannen, een document naar een map kunt opslaan en documenten met andere personen op het netwerk kunt delen.

Met de geïntegreerde webserver op uw computer kunt u een snelkiescode voor een direct digitaal archief installeren.

 **Opmerking** Het opstellen van het direct digitaal archief vereist een basiskennis van netwerkconcepten. Deze functies worden best geïnstalleerd door gebruikers met enige ervaring met netwerken.

Een netwerkmap installeren

- ▲ Een map aanmaken op het netwerk In deze map worden bestanden opgeslagen die met de functie direct digitaal archief werden gescand.

 **Opmerking** Zorg ervoor dat alle personen die de netwerkmap gebruiken gemachtigd zijn om in de map te gaan en ook om te schrijven en de map inhoudelijk te wijzigen. Zie de documentatie bij uw besturingssysteem om de machtigingen voor mappen te wijzigen.

Een snelkiescode installeren

1. Open een webbrowser en typ het IP-adres in dat aan het apparaat is toegewezen. Als het IP-adres bijvoorbeeld 123.123.123.123 is, typt u het volgende adres in de webbrowser: `http://123.123.123.123`

 **Opmerking** De printer moet aangesloten zijn op het netwerk. Het IP-adres van het apparaat kan worden verkregen op het bedieningspaneel.

2. Klik op het tabblad **Instellingen**.
3. Onder **Adresboek**, klikt u op **Snelkiescode direct digitaal archief**.
4. Voer de informatie voor de snelkiescode in en pas vervolgens de scaninstellingen aan die u wilt wijzigen.

 **Opmerking** U kunt ook een persoonlijk identificatienummer (PIN) toevoegen om niet-gemachtigde personen de toegang tot deze snelkiescode te verhinderen. Zodra de PIN is ingesteld, vraagt het bedieningspaneel van het apparaat de PIN telkens wanneer snelkiezen wordt gebruikt. Om de PIN uit te schakelen, laat u het veld PIN leeg.

5. Klik op **Toevoegen**. De code wordt toegevoegd in het Adresboek snelkiescodes direct digitaal archief.

Een origineel scannen naar een netwerkmap

U kunt ook zonder software op een computer rechtstreeks originelen scannen naar een netwerkmap. De gedeelde map kan op een bestandserver of op eender welke computer op uw netwerk zitten.

Voordat u deze functie gaat gebruiken, moet u met de geïntegreerde webserver (EWS) een maplocatie installeren in het adresboek met de snelkiescodes voor het direct digitaal archief, zoals beschreven in het vorige gedeelte. Zie ook

[Netwerkmappen installeren als snelkiescodes \(sommige modellen\)](#) of de bij uw apparaat geleverde beknopte handleiding voor meer informatie.

Een scan naar een netwerkmap zenden

1. Plaats het origineel op de glasplaat van de scanner of in de automatische documentinvoer (ADF). Raadpleeg [De originelen plaatsen](#) voor meer informatie.
2. Druk op **Digitaal archief** en voer vervolgens een van de volgende handelingen uit:
 - Selecteer een bestemming voor de snelkiescodes op het scherm.
 - Selecteer een bestemming door te drukken op een van de vijf snelkiestoetsen op het uitleesvenster.



Opmerking Als een PIN is ingesteld voor de snelkiescode, moet u die eerst invoeren voordat u verder kunt gaan.

3. Druk op **START SCANNEN**.



Opmerking De verbinding kan enige tijd in beslag nemen, afhankelijk van het netwerkverkeer en de verbindingssnelheid.

Een origineel naar een programma op een computer scannen (rechtstreekse verbinding)

Volg de onderstaande stappen als uw apparaat via een USB-kabel rechtstreeks is aangesloten op een computer.

Als de scan klaar is, wordt het door u geselecteerde programma geopend en wordt hiermee het gescande document weergegeven.

Vanuit de HP-beeldbewerkingssoftware een scan verzenden naar een programma op een computer

1. Open de HP-beeldbewerkingssoftware op de computer. Raadpleeg [De HP-beeldbewerkingssoftware gebruiken](#) voor meer informatie.
2. Zie de Help op het scherm voor verdere aanwijzingen.

Vanaf het bedieningspaneel (rechtstreekse verbinding) een scan naar een programma verzenden

1. Plaats het origineel op de scannerglasplaat of in de ADF. Raadpleeg [De originelen plaatsen](#) voor meer informatie.
2. Druk op de knop **Het menu Scannen** of **Scannen naar**.
3. Selecteer met de pijlknoppen het programma dat u wilt gebruiken (zoals de HP-beeldbewerkingssoftware) en druk vervolgens op **OK**.
4. Druk op **START SCANNEN**.

Vanaf het bedieningspaneel (netwerkverbinding) een scan naar een programma op een computer verzenden

1. Plaats het origineel op de scannerglasplaat of in de ADF. Raadpleeg [De originelen plaatsen](#) voor meer informatie.
2. Druk op de knop **Het menu Scannen** of **Scannen naar**.

3. Selecteer **Computer selecteren**.
4. Selecteer uit de lijst met beschikbare computers de naam van een computer en druk vervolgens op **OK**.
5. Selecteer met de pijlknoppen het programma dat u wilt gebruiken (zoals de HP-beeldbewerkingssoftware).
6. Druk op **OK** of **START SCANNEN**.

Een origineel naar een geheugenapparaat scannen

U kunt de gescande afbeelding als JPEG-afbeelding of PDF-bestand naar de geheugenkaart verzenden die momenteel in het apparaat is geplaatst of naar een opslagapparaat dat momenteel op de USB-poort aan de voorzijde van het apparaat is aangesloten. U beschikt ook over andere scanopties zoals instellingen voor kwaliteit en papierformaat.

Scannen naar een opslagapparaat

1. Plaats het origineel met de bedrukte zijde naar beneden tegen de rechterbenedenhoek van de glasplaat of in de ADF.
2. Het geheugenapparaat insteken.
3. Druk op **START SCANNEN**.
 - Het **Het menu Scannen** verschijnt met diverse opties en bestemmingen. De standaardbestemming is de bestemming die u de laatste keer dat u het menu gebruikte, hebt gekozen.
 - Als uw apparaat rechtstreeks op de computer is aangesloten, verschijnt het menu **Scannen naar**.
4. Druk op de pijlknoppen om **Geheugenapparaat** te markeren en druk op **OK**. Het apparaat scant de afbeelding en slaat het bestand op naar de geheugenkaart of het opslagapparaat.

Webscan gebruiken via de geïntegreerde webserver

Webscan is een functie van de geïntegreerde webserver, die u in staat stelt om foto's en documenten met behulp van een webbrowser vanaf uw apparaat naar uw computer te scannen. Deze functie is beschikbaar ook al is op uw computer geen software van het apparaat geïnstalleerd.

- ▲ Klik op het tabblad **Informatie**, klik op **Webscan** in het linkerdeelvenster, maak uw keuzes voor het **Type afbeelding** en **Documentformaat** en klik dan op **Scannen** of **Voorbeeld**.

Zie [Geïntegreerde webserver](#) voor meer informatie over de geïntegreerde webserver.

Scannen vanuit een TWAIN-compatibel of WIA-compatibel programma

Het apparaat is TWAIN-compatibel en WIA-compatibel en werkt met programma's die TWAIN-compatibele en WIA-compatibele scanapparaten ondersteunen. Als uw TWAIN-compatibele of WIA-compatibele programma geopend is, krijgt u toegang tot de scanfunctie en kunt u een afbeelding rechtstreeks scannen in het programma.

TWAIN wordt door alle Windows- en Mac OS-besturingssystemen ondersteund, zowel voor netwerkverbindingen als voor rechtstreekse verbindingen.

Bij Windows-besturingssystemen wordt WIA alleen ondersteund bij rechtstreekse verbindingen onder Windows XP. Het wordt niet ondersteund in Mac OS.

Scannen vanaf een TWAIN-compatibel programma.

Meestal is een softwareprogramma TWAIN-compatibel als het commando's heeft als **Ophalen**, **Bestand ophalen**, **Scannen**, **Nieuw object importeren**, **Invoegen van of Scanner**. Raadpleeg de documentatie of de Help bij het softwareprogramma als u niet zeker weet of het programma compatibel is of als u niet weet hoe de commando's luiden.

Start met scannen in het TWAIN-compatibele programma. Raadpleeg de Help of de documentatie van het softwareprogramma voor informatie over de te gebruiken commando's en stappen.

 **Opmerking** Als u een TWAIN-scan start terwijl een fax wordt ontvangen, wordt een foutbericht weergegeven en wordt de scan niet uitgevoerd. Wacht totdat de fax ontvangen is en start het scannen opnieuw.

Scannen vanaf een WIA-compatibel programma.

Meestal is een softwareprogramma WIA-compatibel als het commando's heeft als **Afbeelding/Van scanner of camera** in het menu **Invoegen** of **Bestand**. Raadpleeg de documentatie of de Help bij het softwareprogramma als u niet zeker weet of het programma compatibel is of als u niet weet hoe de commando's luiden.

Start met scannen in het WIA-compatibele programma. Raadpleeg de Help of de documentatie van het softwareprogramma voor informatie over de te gebruiken commando's en stappen.

Een gescand origineel bewerken

U kunt een gescande afbeelding bewerken met de HP Photosmart-software. U kunt een gescand document ook bewerken met de software voor OCR (Optical Character Recognition).

Een gescande foto of afbeelding bewerken

U kunt een gescande foto of afbeelding bewerken met de HP Photosmart-software. Met deze software kunt u onder meer de helderheid, het contrast en de kleurverzadiging aanpassen. U kunt de afbeelding ook draaien met de HP Photosmart-software.

Zie de Help bij HP Photosmart-software op het scherm voor meer informatie.

Een gescand document bewerken met behulp van OCR-software (Optical Character Recognition).

Met OCR-software kunt u gescande tekst importeren voor bewerking in uw favoriet tekstverwerkingsprogramma. Hiermee kunt u faxen, brieven, krantenknipsels en vele andere documenten bewerken.

U kunt bepalen met welk tekstverwerkingsprogramma u het bestand wilt bewerken. Als het tekstverwerkingspictogram ontbreekt of niet actief is, is er ofwel geen tekstverwerkingsprogramma op de computer geïnstalleerd, of heeft de scannersoftware het programma bij de installatie niet herkend. Zie de Help op het scherm bij de HP-beeldbewerkingssoftware voor informatie over hoe een koppeling kan worden gemaakt naar een tekstverwerkingsprogramma.

De OCR-software ondersteunt het scannen van tekst in kleur niet. Tekst in kleur wordt altijd omgezet in zwart-wit voordat het voor OCR wordt doorgezonden. Daardoor staat alle tekst in het finale document in zwart-wit, ongeacht wat de oorspronkelijke kleur was.

Door de complexiteit van bepaalde tekstverwerkingsprogramma's en van de manier waarop ze met het apparaat communiceren, is het soms beter om naar Wordpad te scannen (een bijprogramma van Windows) en de tekst vervolgens in uw favoriet tekstverwerkingsprogramma te kopiëren.

Scaninstellingen wijzigen

Scaninstellingen wijzigen

- **HP Apparaatbeheer (Mac OS):** Open **HP Apparaatbeheer**, klik op **Informatie en instellingen** en kies vervolgens in het vervolgkeuzemenu **Scanvoorkeuren**.
- **Windows:** Open de software van het apparaat, selecteer **Instellingen**, selecteer **Scaninstellingen- en voorkeuren** en kies vervolgens de gewenste opties en voorkeuren.

Een scantaak annuleren

- ▲ Druk op het bedieningspaneel op **Annuleren**.

7 Werken met geheugenapparaten (alleen bij sommige modellen)

Bij het apparaat wordt een geheugenkaartlezer geleverd die diverse types geheugenkaarten voor digitale camera's kan lezen. Met het apparaat kunt u foto's uit deze geheugenkaarten opslaan. U kunt ook een voorbeeldvel afdrukken waarop u de op de geheugenkaart opgeslagen foto's in miniatuur kunt zien.

Dit gedeelte bevat de volgende onderwerpen:

- [Een geheugenkaart plaatsen](#)
- [Een digitale camera verbinden](#)
- [Een opslagapparaat verbinden](#)
- [Foto's bekijken](#)
- [Foto's afdrukken vanaf het bedieningspaneel](#)
- [Foto's opslaan op uw computer](#)

Een geheugenkaart plaatsen

Als u een digitale camera hebt waarbij de foto's worden opgeslagen op een geheugenkaart, kunt u deze geheugenkaart in het apparaat plaatsen en zo de foto's afdrukken of opslaan.

△ **Let op** Als u een geheugenkaart probeert te verwijderen terwijl deze wordt gelezen, kan dit de bestanden op de kaart beschadigen. U kunt een kaart alleen veilig verwijderen als het fotolampje niet knippert. Plaats bovendien nooit meer dan één geheugenkaart tegelijk omdat ook hierdoor de bestanden op de kaarten kunnen worden beschadigd.

Het apparaat ondersteunt de volgende geheugenkaarten. Elk type geheugenkaart kan alleen in de daarvoor bestemde sleuf worden geplaatst.

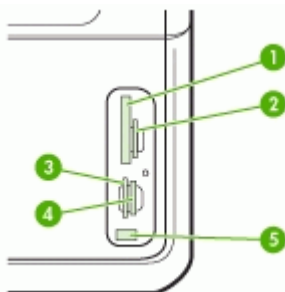

1	CompactFlash (type I en II)
2	Secure Digital, MultimediaCard (MMC), Secure MMC

(vervolg)

3	xD
4	Memory Stick, MagicGate Memory Stick, Memory Stick Duo en Memory Stick Pro
5	USB-poort voorzijde (Universal Serial Bus, PictBridge-compatibel)

Een geheugenkaart plaatsen

1. Houd de geheugenkaart met het etiket naar boven en de contactpunten in de richting van het apparaat.
2. Plaats de geheugenkaart in de desbetreffende kaartsleuf.

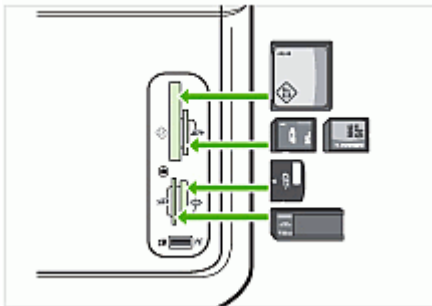

Een digitale camera verbinden

De PictBridge-compatibele USB-poort voorzijde bevindt zich onder de sleuven voor de geheugenkaarten.

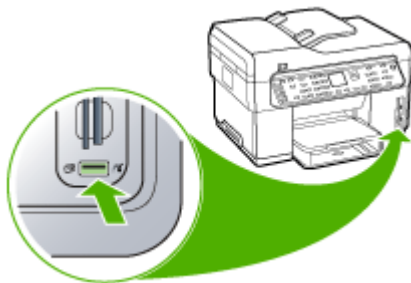

 **Opmerking** Als uw USB-apparaat vanwege zijn afmetingen niet in de poort past of als de connector op het apparaat kleiner is dan 11 millimeter, moet u een USB-verlengkabel kopen om het apparaat met die poort te kunnen gebruiken.

Met de camera geselecteerde foto's zijn de foto's die u met uw digitale camera hebt gemarkeerd als foto's die moeten worden afgedrukt. Afhankelijk van de camera, kan de camera de paginalay-out, het aantal kopieën en andere afdrুকinstellingen identificeren.

Het apparaat ondersteunt twee gestandaardiseerde indelingen: de PictBridge en DPOF-indeling 1.1 (Digital Print Order Format). Dit betekent dat u de foto's niet opnieuw hoeft te selecteren als u ze wilt afdrukken.

- De **PictBridge**-norm bewaart de afdruinstructies op de camera zelf. Om foto's te kunnen afdrukken met PictBridge, moet u de camera in PictBridge-modus zetten en de camera vervolgens via een USB-kabel aansluiten op het apparaat aan de USB-poort voorzijde.
- De **DPOF**-norm bewaart de afdruinstructies als een bestand op uw geheugenkaart. Om van een DPOF-bestand foto's te kunnen afdrukken, moet u de geheugenkaart uit uw camera nemen en de geheugenkaart vervolgens in de juiste sleuf op het apparaat plaatsen.

Als u foto's wilt afdrukken die met de camera zijn geselecteerd, gelden de afdruininstellingen van het apparaat niet. De PictBridge of DPOF-instellingen voor paginalay-out en aantal kopieën krijgen dan voorrang op die van het apparaat.

 **Opmerking** Niet alle digitale camera's bieden u de mogelijkheid om foto's die u wilt afdrukken van een markering te voorzien. Raadpleeg de bij uw digitale camera geleverde documentatie om te weten of uw camera de PictBridge-norm of de DPOF-bestandsindeling 1.1 ondersteunt.

Met de camera geselecteerde foto's afdrukken met de PictBridge-norm

1. Sluit de camera aan op de USB-poort aan de voorzijde van het apparaat met de USB-kabel die bij de camera is geleverd.
2. Schakel uw camera in en zorg ervoor dat deze in PictBridge-modus staat.

 **Opmerking** Controleer in de documentatie van de camera hoe u de USB-modus wijzigt in PictBridge. Verschillende camera's gebruiken verschillende termen voor de PictBridge-modus. Sommige camera's hebben bijvoorbeeld een instelling **digitale camera** en een instelling **schijfstation**. In dat geval is de instelling **digitale camera** de instelling voor de PictBridge-modus.

Met de camera geselecteerde foto's afdrukken met de DPOF-norm

1. De geheugenkaart vervolgens in de juiste sleuf op het apparaat plaatsen.
2. Als u daarom wordt gevraagd, voert u een van de volgende handelingen uit:
 - Druk op **OK** om alle foto's met DPOF-markering af te drukken. Het apparaat drukt alle foto's met DPOF-markering af.
 - Markeer **Ne** met de pijlknoppen en druk vervolgens op **OK**. Hiermee drukt u de DPOF-bestanden niet af.

Een opslagapparaat verbinden

U kunt een opslagapparaat, zoals een geheugenpen, een draagbare harde schijf of een digitale camera in de opslagmodus verbinden met het apparaat aan de USB-poort

voorzijde. De USB-poort voorzijde bevindt zich onder de sleuven voor de geheugenkaarten.

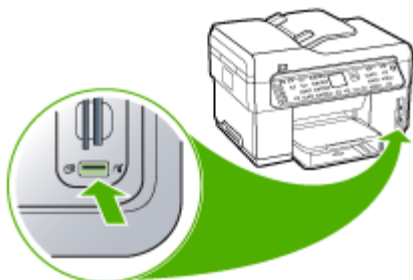

Opmerking Digitale camera's die zich in de opslagmodus bevinden, kunnen op de USB-poort aan de voorzijde worden aangesloten. Het apparaat beschouwt camera's in deze modus als een normaal opslagapparaat. In dit hele gedeelte wordt naar camera's in de opslagmodus verwezen als naar opslagapparaten.

Als uw USB-apparaat vanwege zijn afmetingen niet in de poort past of als de connector op het apparaat kleiner is dan 11 millimeter, moet u een USB-verlengkabel kopen om het apparaat met die poort te kunnen gebruiken. Zie [Ondersteunde apparaten](#) voor meer informatie over ondersteunde US-apparaten.

Controleer in de documentatie van de camera hoe u de USB-modus wijzigt in de opslagmodus. Verschillende camera's gebruiken verschillende termen voor de opslagmodus. Sommige camera's hebben bijvoorbeeld een instelling **digitale camera** en een instelling **schijfstation**. In dat geval is de instelling **schijfstation** de instelling voor de opslagmodus. Als opslagmodus niet functioneert voor uw camera, dient u de firmware van de camera misschien bij te werken. Zie de bij de camera geleverde documentatie voor meer informatie.

Als u het opslagapparaat eenmaal hebt aangesloten, kunt u het volgende doen met de bestanden die op het opslagapparaat zijn opgeslagen:

- De bestanden naar de computer overbrengen
 - Foto's bekijken (alleen kleurenscherm)
 - Foto's bewerken via het bedieningspaneel (alleen voor kleurenschermen)
 - Foto's afdrukken
-
- △ **Let op** Probeer nooit een opslagapparaat los te koppelen als de bestanden op het apparaat worden gelezen. Als u dat toch doet, kunnen bestanden op het opslagapparaat beschadigd raken. U kunt een opslagapparaat alleen veilig verwijderen als het statuslampje naast de sleuven voor de geheugenkaarten niet knippert.
-

Foto's bekijken

U kunt foto's bekijken op het kleurenscherm van uw apparaat. U kunt ook foto's bekijken met de HP Photosmart-software.

Foto's bekijken (alleen modellen met kleurenscherm)

U kunt foto's bekijken en selecteren op het kleurenscherm van uw apparaat.

Een foto weergeven

1. Plaats de geheugenkaart in de juiste sleuf van het apparaat of sluit een opslagapparaat aan op de USB-poort voorzijde.
2. Druk op **Het menu Foto**.
Het **Photosmart Express**-menu wordt weergegeven. Standaard is **Bekijken & afdrukken** gemarkeerd.
3. Druk op de pijlknoppen tot de foto die u wilt bekijken op het kleurenscherm verschijnt.



Tip Als u de pijlknoppen ingedrukt houdt, kunt u snel door alle foto's bladeren.

Foto's weergeven met de computer

U kunt foto's weergeven en bewerken met de HP Photosmart-software die bij het apparaat werd geleverd.

Zie de Help bij HP Photosmart-software op het scherm voor meer informatie.

Foto's afdrukken vanaf het bedieningspaneel

Met het apparaat kunt u rechtstreeks foto's afdrukken vanaf uw geheugenkaart of opslagapparaat zonder dat de bestanden eerst naar een computer moeten worden overgebracht. U kunt foto's zonder randen afdrukken (een per vel papier) of u kunt meerdere foto's afdrukken op een enkel vel papier.

Dit gedeelte bevat de volgende onderwerpen:

- [Foto's afdrukken met behulp van een voorbeeldvel](#)
- [Panoramische foto's afdrukken](#)
- [Pasfoto's afdrukken](#)
- [Videoactiefoto's afdrukken](#)

Foto's afdrukken met behulp van een voorbeeldvel

Met een voorbeeldvel kunt u heel eenvoudig foto's selecteren en rechtstreeks vanaf een geheugenkaart of een opslagapparaat afdrukken zonder computer. Op een voorbeeldvel, dat meerdere pagina's lang kan zijn, worden miniatuurweergaven weergegeven van de opgeslagen foto's. Onder elke miniatuur worden de bestandsnaam, het indexnummer en de datum van de foto weergegeven.

Met een voorbeeldvel kunt u ook snel een gedrukte catalogus van uw verzameling foto's maken.



 **Opmerking** Vanaf het apparaat kunt u alleen toegang krijgen tot JPEG- en TIFF-beeldbestanden. Als u andere bestandstypen wilt afdrukken, brengt u de bestanden van de geheugenkaart of het opslagapparaat over naar de computer en gebruikt u de HP Photosmart-software.

Voor het afdrukken van foto's met een voorbeeldvel zijn drie stappen nodig:

- Een voorbeeldvel afdrukken van de afbeeldingen op de geheugenkaart of het opslagapparaat
- Het voorbeeldvel invullen
- Het voorbeeldvel scannen

Een voorbeeldvel afdrukken

1. Plaats een geheugenkaart in de juiste sleuf van het apparaat of sluit een opslagapparaat aan op de USB-poort voorzijde.
2. Kies de juiste weergave:

Voor modellen met kleurenscherm

- a. Druk op de knop **Het menu Foto** en selecteer vervolgens **Bekijken & afdrukken**. Als u op **OK** drukt, verschijnen de meest recente foto's op het scherm.
- b. Druk op **OK** om het menu Afdrukken weer te geven.
- c. Selecteer **Projecten** door op de pijlknoppen te drukken.
- d. Selecteer **Voorbeeldvel** door op de pijlknoppen te drukken.
- e. Selecteer **Voorbeeldvel afdrukken** met de pijlknoppen en druk vervolgens op **OK**.
- f. Selecteer het geschikte **Papierformaat** en **Papiersoort** door op de pijlknoppen te drukken.

Voor modellen met een uitleesvenster met twee regels

- a. Druk op de knop **Het menu Foto**.
Een bericht geeft weer hoeveel bestanden er op de kaart of op het opslagapparaat worden gedetecteerd.
- b. Druk op de knop **Voorbeeldvel**, selecteer **Afdrukken** door op de pijlknoppen te drukken en druk vervolgens op **OK**.

Een voorbeeldvel invullen

1. Selecteer de foto's die moeten worden afgedrukt door met een zwarte pen of een potlood de rondjes onder de miniatuurweergaven van de gewenste foto's op het voorbeeldvel zwart te maken. Als u meer dan één kopie van een foto wilt afdrukken, maakt u het tweede of derde rondje zwart. U kunt maximaal drie kopieën afdrukken van elke geselecteerde foto.

 **Tip** Als u alle foto's op de geheugenkaart wilt afdrukken, maakt u het rondje **Alle foto's selecteren** onderaan de lay-outopties in stap 2 van het voorbeeldvel zwart. Van elke foto wordt een kopie afgedrukt.

2. Selecteer één lay-out door bij stap 2 op het voorbeeldvel een rondje zwart te maken.

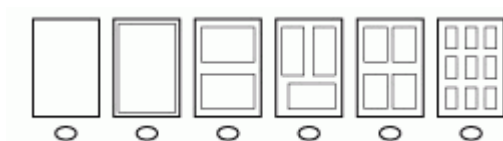

 **Opmerking** Als u meer afdrukinstellingen wilt configureren dan er op het voorbeeldvel beschikbaar zijn, kunt u de foto's rechtstreeks vanaf het bedieningspaneel afdrukken.

3. (Optioneel) Als u een datum/tijd op uw foto's wilt afdrukken, maakt u het rondje **Datumstempel** onderaan de lay-outopties in stap 2 van het voorbeeldvel zwart.

Een ingevuld voorbeeldvel scannen

1. Plaats het voorbeeldvel met de afdrukzijde naar beneden tegen de rechterbenedenhoek van de glasplaat. Zorg ervoor dat de zijden van het voorbeeldvel de rechterrand en de voorrand raken. Sluit de klep.



2. Zorg dat dezelfde geheugenkaart of hetzelfde opslagapparaat dat u hebt gebruikt om het voorbeeldvel af te drukken, nog steeds in de sleuf zit als u het voorbeeldvel scant.
3. Zorg dat er afdruk materiaal in het apparaat is geplaatst.
4. Druk op de knop **Het menu Foto**.
5. Kies de juiste weergave:

Voor modellen met kleurenscherm

- a. Selecteer **Bekijken & afdrukken** met de pijlknoppen en druk vervolgens op **OK**.
- b. Selecteer **Projecten** met de pijlknoppen en selecteer vervolgens **Voorbeeldvel**.
- c. Selecteer **Voorbeeldvel scannen** met de pijlknoppen en druk vervolgens op **OK**.
- d. Als dit wordt gevraagd, selecteert u het papierformaat en de papiersoort en drukt dan op **OK**.

Voor modellen met een uitleesvenster met twee regels

- ▲ Druk op de knop **Voorbeeldvel**, selecteer **Scannen** door op de pijlknoppen te drukken en druk vervolgens op **OK**.

Het apparaat scant het voorbeeldvel en drukt de geselecteerde foto's af.

Panoramische foto's afdrukken

Met het apparaat kunt u meerdere panoramische foto's van uw geheugenkaart of geheugenapparaat selecteren en die vervolgens afdrukken.

 **Opmerking** Het apparaat voegt de verschillende foto's niet samen tot een panoramische foto. Daarvoor gebruikt u een andere toepassing, zoals de HP Photosmart-software.

Een panoramafoto afdrukken

1. Plaats een geheugenkaart in de juiste sleuf van het apparaat of sluit een opslagapparaat aan op de USB-poort voorzijde.
2. Druk op **Het menu Foto**.
Het **Photosmart Express**-menu wordt weergegeven. Standaard is **Bekijken & afdrukken** gemarkeerd.
3. Druk op **OK** om **Bekijken & afdrukken** te selecteren.
Als u op **OK** drukt, verschijnen de meest recente foto's op het scherm.
4. Blader door de foto's op uw geheugenkaart of opslagapparaat door op de pijlknoppen te drukken.
5. Wanneer de gewenste foto wordt weergegeven, drukt u op **OK**.
Het **Afdrukken**-menu wordt weergegeven.
6. Markeer **Projecten** met de pijlknoppen en druk vervolgens op **OK**.
Het **Projecten**-menu wordt weergegeven.
7. Markeer **Panorama-afdrukken** met de pijlknoppen en druk vervolgens op **OK**.
8. Wanneer het bericht verschijnt, kunt u panoramafotopapier van 10 x 30 cm in de invoerlade plaatsen en vervolgens op **OK** drukken.
Als u op **OK** drukt, verschijnt de geselecteerde foto opnieuw.
9. (Optioneel) Afdrukinstellingen wijzigen of bijkomende foto's selecteren om af te drukken.

Meer dan één kopie van een geselecteerde foto afdrukken

- a. Druk op **OK** om het selectiemenu weer te geven.
- b. Markeer **Aantal kopieën** met de pijlknoppen en druk vervolgens op **OK**.
- c. Druk op de pijlknoppen om het aantal kopieën te verhogen of te verlagen en druk vervolgens op **OK**.

Een geselecteerde foto bewerken voor het afdrukken

- a. Druk op **OK** om het selectiemenu weer te geven.
- b. Markeer **Bewerken** met de pijlknoppen en druk vervolgens op **OK**.

Bijkomende foto's selecteren om af te drukken

- a. Blader door de foto's op uw geheugenkaart of opslagapparaat door op de pijlknoppen te drukken.
 - b. Wanneer de gewenste foto wordt weergegeven, drukt u op **OK**.
 - c. Druk op **OK** om **Selecteren om af te drukken** te selecteren.
 - d. Herhaal deze stappen voor elke foto die u wilt afdrukken.
10. Als u klaar bent met het wijzigen van afdrukinstellingen en selecteren van foto's, drukt u op **OK** om het selectiemenu weer te geven.
 11. Markeer **Selectie gereed** met de pijlknoppen en druk vervolgens op **OK**.
Het scherm **Overzicht afdrukken** verschijnt.
 12. Markeer een van de volgende opties met de pijlknoppen en druk vervolgens op **OK**.

Afdrukopties	Hiermee kunt u handmatig het soort papier bepalen waarop u wilt afdrukken en of u een datum en tijd op uw foto wilt afdrukken.
---------------------	--

	De instelling Datumstempel is standaard ingesteld op Off (Uitschakelen) . Als u dat wilt, kunt u deze standaardinstelling wijzigen met de optie Nwe stand. inst. .
Voorbeeld afdrukken (alleen kleurenscherm)	Geeft een voorbeeld weer van hoe uw afgedrukte pagina eruit zal zien. Hiermee kunt u uw instellingen controleren voordat u gaat afdrukken en door potentiële fouten papier en inkt verspilt.
Nu afdrukken	Drukt uw foto's af op het door u geselecteerde formaat en met de gewenste lay-out.

Pasfoto's afdrukken

U kunt uw eigen foto's ter grootte van een pasfoto afdrukken vanaf uw geheugenkaart of opslagapparaat. Neem contact op met uw plaatselijke dienst voor paspoorten voor vragen over richtlijnen of vereisten voor pasfoto's.

Pasfoto's afdrukken

1. Plaats een geheugenkaart in de juiste sleuf van het apparaat of sluit een opslagapparaat aan op de USB-poort voorzijde.
Het **Photosmart Express**-menu wordt weergegeven. Standaard is **Bekijken & afdrukken** gemarkeerd.
2. Druk op **OK** om **Bekijken & afdrukken** te selecteren.
Als u op **OK** drukt, verschijnen de meest recente foto's op het scherm.
3. Blader door de foto's op uw geheugenkaart of opslagapparaat door op de pijlknoppen te drukken.
4. Wanneer de gewenste foto wordt weergegeven, drukt u op **OK**.
Het **Afdrukken**-menu wordt weergegeven.
5. Markeer **Projecten** met de pijlknoppen en druk vervolgens op **OK**.
Het **Projecten**-menu wordt weergegeven.
6. Markeer **Pasfoto's** met de pijlknoppen en druk vervolgens op **OK**.
7. Markeer het formaat dat u wilt afdrukken door op de pijlknoppen te drukken en druk vervolgens op **OK**.
Als u op **OK** drukt, verschijnt de geselecteerde foto opnieuw.
8. (Optioneel) Afdrukinstellingen wijzigen of bijkomende foto's selecteren om af te drukken.

Meer dan één kopie van een geselecteerde foto afdrukken

- a. Druk op **OK** om het selectiemenu weer te geven.
- b. Markeer **Aantal kopieën** met de pijlknoppen en druk vervolgens op **OK**.
- c. Druk op de pijlknoppen om het aantal kopieën te verhogen of te verlagen en druk vervolgens op **OK**.

Een geselecteerde foto bewerken voor het afdrukken

- a. Druk op **OK** om het selectiemenu weer te geven.
- b. Markeer **Bewerken** met de pijlknoppen en druk vervolgens op **OK**.

Bijkomende foto's selecteren om af te drukken

- a. Blader door de foto's op uw geheugenkaart of opslagapparaat door op de pijlknoppen te drukken.
 - b. Wanneer de gewenste foto wordt weergegeven, drukt u op **OK**.
 - c. Druk op **OK** om **Selecteren om af te drukken** te selecteren.
 - d. Herhaal deze stappen voor elke foto die u wilt afdrukken.
9. Als u klaar bent met het wijzigen van afdrukinstellingen en selecteren van foto's, drukt u op **OK** om het selectiemenu weer te geven.
10. Markeer **Selectie gereed** met de pijlknoppen en druk vervolgens op **OK**. Het scherm **Overzicht afdrukken** verschijnt.
11. Markeer een van de volgende opties met de pijlknoppen en druk vervolgens op **OK**.

Afdrukopties	Hiermee kunt u handmatig het soort papier bepalen waarop u wilt afdrukken en of u een datum en tijd op uw foto wilt afdrukken. Standaard is het Papiersoort ingesteld op Normaal en de instelling Datumstempel is ingesteld op Off (Uitschakelen) . Als u dat wilt, kunt u deze standaardinstellingen wijzigen met de optie Nwe stand. inst. .
Voorbeeld afdrukken (alleen kleurenscherm)	Geeft een voorbeeld weer van hoe uw afgedrukte pagina eruit zal zien. Hiermee kunt u uw instellingen controleren voordat u gaat afdrukken en door potentiële fouten papier en inkt verspilt.
Nu afdrukken	Drukt uw foto's af op het door u geselecteerde formaat en met de gewenste lay-out.

Videoactiefoto's afdrukken

U kunt de optie **Video Action Prints** gebruiken om een reeks foto's van een videobestand op een geheugenkaart of een opslagapparaat af te drukken. Met deze optie drukt u negen frames van een video op één vel papier af in de volgorde waarin ze in de video worden weergegeven. De videoframes worden automatisch door uw apparaat geselecteerd.

Videoactieafdrukken maken

1. Plaats een geheugenkaart in de juiste sleuf van het apparaat of sluit een opslagapparaat aan op de USB-poort voorzijde.
Het **Photosmart Express**-menu wordt weergegeven. Standaard is **Bekijken & afdrukken** gemarkeerd.
2. Druk op **OK** om **Bekijken & afdrukken** te selecteren.
Als u op **OK** drukt, verschijnen de meest recente foto's op het scherm.
3. Blader door de foto's en video's op uw geheugenkaart of opslagapparaat door op de pijlknoppen te drukken.
4. Wanneer de gewenste video wordt weergegeven, drukt u op **OK**.
Het **Afdrukken**-menu wordt weergegeven.
5. Markeer **Projecten** met de pijlknoppen en druk vervolgens op **OK**.
Het **Projecten**-menu wordt weergegeven.
6. Markeer **Video Action Prints** met de pijlknoppen en druk vervolgens op **OK**.

7. Markeer het formaat dat u wilt afdrukken door op de pijlknoppen te drukken en druk vervolgens op **OK**.
8. Markeer het soort papier waarop u wilt afdrukken door op de pijlknoppen te drukken en druk vervolgens op **OK**.
9. De video verschijnt opnieuw. Druk op **OK** om door te gaan.
10. (Optioneel) De video bewerken of afdrukken.

Een geselecteerde foto bewerken voor het afdrukken

- a. Druk op **OK** om het selectiemenu weer te geven.
- b. Markeer **Bewerken** met de pijlknoppen en druk vervolgens op **OK**.

Nu afdrukken

- ▲ Selecteer **Nu afdrukken** en druk op **OK**.

Foto's opslaan op uw computer

Nadat u foto's hebt gemaakt met uw digitale camera, kunt u ze meteen afdrukken of opslaan op de computer. Als u de foto's op de computer wilt opslaan, kunt u de geheugenkaart uit de camera halen en deze kaart in de juiste geheugenkaartsleuf van het apparaat plaatsen.

U kunt ook foto's opslaan van een opslagapparaat, zoals een digitale camera of een geheugenpen, door dit apparaat aan te sluiten op het apparaat aan de USB-poort voorzijde.

Foto's opslaan

1. Plaats een geheugenkaart in de juiste sleuf van het apparaat of sluit een opslagapparaat aan op de USB-poort voorzijde.
2. Druk op **Het menu Foto**.
3. Kies de juiste weergave:

Voor modellen met kleurenscherm

- a. Druk op de pijlknoppen en selecteer **Opslaan**.
- b. Druk op de pijlknoppen en selecteer **Overbrengen naar computer** en selecteer vervolgens de naam van uw computer.
- c. Volg de aanwijzingen op de computer om de foto's op de computer op te slaan.

Voor modellen met een uitleesvenster met twee regels

- a. Selecteer **Foto-overdracht** met de pijlknoppen en druk vervolgens op **OK**.
- b. Druk op de pijlknoppen en selecteer **Ja**.
- c. Druk op de pijlknoppen en selecteer **Overbrengen naar computer** en selecteer vervolgens de naam van uw computer.
- d. Volg de aanwijzingen op de computer om de foto's op de computer op te slaan.

8 Faxen (alleen bij sommige modellen)

U kunt het apparaat gebruiken voor het verzenden en ontvangen van faxen, inclusief kleurenfaxen. U kunt het verzenden van faxen op een later tijdstip plannen en snelkiesnummers instellen om snel en gemakkelijk faxen te verzenden naar veelgebruikte nummers. Op het bedieningspaneel kunt u ook een aantal faxopties instellen, zoals de resolutie en het contrast tussen licht en donker op de faxen die u verzendt.

Als het apparaat rechtstreeks is aangesloten op een computer, kunt u met de HP-beeldbewerkingsoftware faxprocedures uitvoeren die niet beschikbaar zijn vanaf het bedieningspaneel. Zie [De HP-beeldbewerkingsoftware gebruiken](#) voor meer informatie over de HP-beeldbewerkingsoftware.

 **Opmerking** Voordat u gaat faxen, moet u controleren of u het apparaat goed hebt ingesteld. Dit hebt u mogelijk tijdens de installatie al gedaan met behulp van het bedieningspaneel of de met de bij het apparaat geleverde software. U kunt controleren of de fax correct is ingesteld door de faxinstallatietest vanaf het bedieningspaneel uit te voeren. Om de faxtest uit te voeren, drukt u op **Installeren**, selecteert u **Tools**, **Faxtest uitvoeren** en drukt dan op **OK**.

Dit gedeelte bevat de volgende onderwerpen:

- [Een fax verzenden](#)
- [Een fax ontvangen](#)
- [Faxinstellingen wijzigen](#)
- [Faxen via the Internet](#)
- [Installatie testfax](#)
- [Rapporten gebruiken](#)
- [Een fax annuleren](#)

Een fax verzenden

U kunt op verschillende manieren een fax verzenden. Via het bedieningspaneel kunt u met het apparaat een zwart-wit- of kleurenfax verzenden. U kunt ook handmatig een fax verzenden vanaf een aangesloten telefoon. U kunt op deze wijze eerst met de geadresseerde spreken voordat u de fax verzendt.

Een gewone fax verzenden

Het verzenden van een fax van een of meer pagina's in zwart-wit gaat eenvoudig met het bedieningspaneel.

 **Opmerking** Als u een afgedrukte bevestiging wilt van faxen die goed zijn verzonden, schakelt u faxbevestiging in **voordat** u faxen gaat verzenden.

-  **Tip** U kunt een fax ook handmatig verzenden via een telefoon of met behulp van handsfree kiezen. Met deze functies kunt u de kiessnelheid zelf bepalen. Deze functies zijn ook nuttig als u de kosten van het gesprek met een telefoonkaart wilt betalen en u tijdens het kiezen op kiestonen moet reageren.
-

Een gewone fax verzenden vanaf het bedieningspaneel

1. Laad de originelen. Zie [Afdruk materiaal plaatsen](#) voor meer informatie.

 **Opmerking** Als u een fax van meerdere pagina's verzendt, moet u de originelen in de automatische documentinvoer plaatsen. U kunt geen document van meerdere pagina's faxen vanaf de glasplaat.

2. Geef het faxnummer op met behulp van het toetsenblok, druk op **Snelkiezen** of op een one-touch snelkiesknop, of druk op **Opnieuw kiezen/pauze** om het laatst gekozen nummer te kiezen.

 **Tip** Druk op **Opnieuw kiezen/pauze** als u een pauze wilt invoegen in het faxnummer, of druk meerdere keren op de knop **Symbolen (*)** tot er een streepje (-) op het display verschijnt.

3. Druk op **START FAXEN, Zwart** of **START FAXEN, Kleur**.

- **Als het apparaat een origineel detecteert in de automatische documentinvoer**, verzendt het dat document naar het ingevoerde nummer.
- **Als het apparaat geen origineel detecteert in de automatische documentinvoer**, wordt de vraag **Faxen van glasplaat?** weergegeven. Zorg dat het origineel met de bedrukte kant omlaag op de glasplaat ligt en selecteer vervolgens **Ja**.

 **Tip** Als u van de ontvanger te horen krijgt dat de kwaliteit van de door u verzonden fax niet goed is, kunt u de resolutie of het contrast van de fax wijzigen.

Een fax handmatig verzenden vanaf een telefoon

Als u liever de toetsen van de telefoon gebruikt dan het toetsenblok op het bedieningspaneel van het apparaat, kunt u een fax verzenden vanaf een telefoon die zich op dezelfde lijn bevindt. Dat doet u door een telefoon in de 2-EXT-poort aan de achterzijde van het apparaat te steken. Als u een fax handmatig verzendt, kunt u de kiestonen, telefonische aanwijzingen en andere geluiden horen via de handset van uw telefoon. Op deze manier kunt u eenvoudig een telefoonkaart gebruiken voor het verzenden van een fax.

Afhankelijk van de wijze waarop de ontvanger het faxapparaat heeft ingesteld, kan de ontvanger de telefoon opnemen of kan het faxapparaat de oproep beantwoorden. Als een persoon de telefoon beantwoordt, kunt u met de ontvanger spreken voordat u de

fax verzendt. Als een faxapparaat de oproep beantwoordt, kunt u de fax direct naar het apparaat verzenden wanneer u de faxtonen van het ontvangende apparaat hoort.

Een fax handmatig via een telefoon verzenden

1. Laad de originelen. Zie [Afdrukmateriaal plaatsen](#) voor meer informatie.

 **Opmerking** Deze functie wordt niet ondersteund als u de originelen op de glasplaat legt. U dient de originelen in de documentinvoerlade te plaatsen.

2. Kies het nummer met behulp van het toetsenblok op de telefoon die op het apparaat is aangesloten.

 **Opmerking** Gebruik niet het toetsenblok op het bedieningspaneel van het apparaat als u handmatig een fax wilt verzenden. Kies dan het nummer van de ontvanger met de toetsen op de telefoon.

3. Als de ontvanger de telefoon opneemt, kunt u met de ontvanger spreken voordat u de fax verzendt.

 **Opmerking** Als een faxapparaat de oproep beantwoordt, hoort u de faxtonen van het ontvangende apparaat. Ga verder met de volgende stap om de fax te verzenden.

4. Druk op **START FAXEN, Zwart** of op **START FAXEN, Kleur** als u gereed bent om de fax te verzenden.

 **Opmerking** Als u hierom wordt gevraagd, selecteert u **Fax verzenden** en drukt u vervolgens nogmaals op **START FAXEN, Zwart** of **START FAXEN, Kleur**.

Als u een gesprek voerde met de ontvanger voor het verzenden van de fax, zegt u tegen de ontvanger dat **Start** moet worden ingedrukt op het ontvangende faxapparaat wanneer de faxtonen hoorbaar worden.

Tijdens het verzenden van de fax is geen geluid hoorbaar over de telefoonlijn. Op dat moment kunt u de telefoonverbinding verbreken. Als u verder wil gaat met uw gesprek, blijft u aan de lijn totdat de fax is verzonden.

Een fax verzenden met handsfree kiezen

Met behulp van handsfree kiezen kunt u een nummer vanaf het bedieningspaneel kiezen, zoals u dat bij een gewone telefoon ook zou doen. Als u een fax verzendt met behulp van handsfree kiezen, kunt u de kiestonen, telefonische aanwijzingen en andere geluiden horen via de luidsprekers van het apparaat. Hierdoor kunt u reageren op aanwijzingen tijdens het kiezen en de kiessnelheid zelf bepalen.

 **Tip** Als u de pincode van de belkaart niet snel genoeg invoert, begint het apparaat de faxtonen misschien te vroeg te verzenden, waardoor uw PIN-code niet wordt herkend door de belkaartservice. Als dat het geval is, kunt u een snelkiesnummer maken om de PIN-code voor uw belkaart op te slaan.

 **Opmerking** Zorg dat het volume is ingeschakeld; anders hoort u geen kiestoon.

Een fax verzenden met behulp van handsfree kiezen via het bedieningspaneel

1. Laad de originelen. Zie [Afdruk materiaal plaatsen](#) voor meer informatie.

 **Opmerking** Als u een fax van meerdere pagina's verzendt, moet u de originelen met de te bedrukken zijde naar boven plaatsen in de automatische documentinvoer. U kunt geen document van meerdere pagina's faxen vanaf de glasplaat. Zie [Afdruk materiaal plaatsen](#) voor meer informatie.

2. Druk op **START FAXEN, Zwart** of **START FAXEN, Kleur**.
 - **Als het apparaat een origineel detecteert in de automatische documentinvoer**, hoort u een kiestoon.
 - **Als het apparaat geen origineel detecteert in de automatische documentinvoer**, wordt de vraag **Faxen van glasplaat?** weergegeven. Zorg dat het origineel op de glasplaat ligt en selecteer **Ja**.
3. Als u de kiestoon hoort, voert u het nummer in met behulp van het toetsenblok op het bedieningspaneel.
4. Volg de eventuele aanwijzingen op het scherm.

 **Tip** Als u een belkaart gebruikt om een fax te verzenden en u hebt uw pincode als snelkiesnummer opgeslagen, drukt u op **Snelkiezen** als u om een pincode wordt gevraagd. U kunt ook op een one-touch snelkiesknop drukken om het snelkiesnummer te kiezen waaronder u uw pincode hebt opgeslagen.

Uw fax wordt verzonden als het ontvangende faxapparaat reageert.

Faxen verzenden met behulp van de optie fax uitzenden

U kunt een fax naar meerdere ontvangers verzenden zonder eerst een groepssnelkiescode te installeren.

 **Opmerking** De lijst van ontvangers die voor deze fax zijn opgegeven, kan niet worden opgeslagen en dit werkt alleen voor het verzenden van faxen in zwart-wit. Als u van plan bent nog faxen te verzenden naar dezelfde lijst van ontvangers, kunt u best een groepssnelkiescode creëren. Raadpleeg [Faxnummers instellen als snelkiescodes of -groepen](#) voor meer informatie.

Een fax naar meerdere ontvangers verzenden vanaf het bedieningspaneel

1. Druk op **Het menu Faxen** en selecteer **Fax uitzenden**.
2. Voer een faxnummer in met het toetsenblok of druk op de pijltoetsen om naar de snelkiesnummers te gaan.

 **Opmerking** U kunt maximaal 20 individuele faxnummers toevoegen.

3. Druk op **START FAXEN, Zwart**.
4. Als de vraag komt, plaatst u de originelen met de bedrukte zijde naar boven en met de bovenkant naar voor in het midden van de invoerlade. Zie [Afdruk materiaal plaatsen](#) voor meer informatie.
5. Druk nogmaals op **START FAXEN, Zwart**.

Een fax ontvangen

U kunt automatisch of handmatig faxen ontvangen. Als u de optie **Automatisch antwoorden** uitschakelt, moet u de faxen handmatig ontvangen. Als u de optie **Automatisch antwoorden** inschakelt (dit is de standaardinstelling), beantwoordt het apparaat automatisch de binnenkomende oproepen en worden faxen ontvangen na het aantal belsignalen dat in de instelling **Hoe vaak overgaan** is opgegeven. (De standaardinstelling voor **Hoe vaak overgaan** is vijf belsignalen.)

Als u een faxbericht op papier van Legal-formaat ontvangt, terwijl het apparaat niet is ingesteld op het gebruik van dat papierformaat, wordt het faxbericht automatisch verkleind zodat het op het beschikbare papier past. Als u de functie **Automatische verkleining** hebt uitgeschakeld, drukt het apparaat de fax op twee pagina's af.

Een fax handmatig ontvangen

Wanneer u aan de telefoon bent, kan uw gesprekspartner u een fax sturen terwijl u met elkaar spreekt. Dit wordt ook wel handmatig faxen genoemd. Volg de instructies in dit gedeelte om een fax handmatig te ontvangen.

U kunt faxen handmatig vanaf een telefoon ontvangen als deze:

- Rechtstreeks op het apparaat is aangesloten (op de 2-EXT-poort)
- Op dezelfde telefoonlijn, maar niet rechtstreeks op het apparaat is aangesloten

Een fax handmatig ontvangen

1. Controleer of het apparaat is ingeschakeld en of er papier in de invoerlade is geplaatst.
2. Verwijder eventuele originelen uit de documentinvoerlade.
3. Stel de instelling **Hoe vaak overgaan** in op een hoog getal zodat u de binnenkomende oproepen kunt beantwoorden voordat het apparaat de oproep beantwoordt. U kunt ook de instelling **Automatisch antwoorden** uitschakelen zodat het apparaat binnenkomende oproepen niet automatisch beantwoordt.
4. Als u momenteel een gesprek voert met de verzender, zegt u tegen de verzender dat **Start** moet worden ingedrukt op hun faxapparaat.
5. Wanneer u de faxtonen van een verzendend faxapparaat hoort, gaat u als volgt te werk:
 - a. Druk op **START FAXEN, Zwart** of **START FAXEN, Kleur** op het bedieningspaneel.
 - b. Als dit wordt gevraagd, selecteert u **Faxen ontvangen**.
 - c. Zodra het apparaat de fax begint te ontvangen, kunt u de telefoon ophangen of aan de lijn blijven. De telefoonlijn is tijdens de faxtransmissie stil.

Backup-faxontvangst instellen

Afhankelijk van uw voorkeuren en beveiligingseisen kunt u het apparaat instellen om alle ontvangen faxen op te slaan, alleen de faxen op te slaan die zijn ontvangen terwijl het apparaat door een fout niet functioneerde of om geen van de ontvangen faxen op te slaan.

De volgende modi voor **Backup-faxontvangst** zijn beschikbaar:

Aan	<p>Dit is de standaardinstelling. Wanneer Backup-faxontvangst is ingesteld op Aan, slaat het apparaat alle ontvangen faxen op in het geheugen. Hierdoor kunt u maximaal de acht laatst afgedrukte faxen opnieuw afdrucken, mits deze nog in het geheugen zijn opgeslagen.</p> <p>Opmerking Als het geheugen van het apparaat vol raakt, worden de oudste, afgedrukte faxberichten overschreven bij ontvangst van nieuwe faxen. Als het geheugen vol raakt met niet-afgedrukte faxen, stopt het apparaat met het beantwoorden van inkomende faxoproepen.</p> <p>Opmerking Als u een fax ontvangt die te groot is, bijvoorbeeld een zeer gedetailleerde kleurenfoto, wordt deze mogelijk niet in het geheugen opgeslagen.</p>
Alleen bij fouten	<p>Faxen worden alleen in het geheugen van het apparaat opgeslagen als het apparaat de faxen door een fout niet kan afdrucken (bijvoorbeeld als het papier in het apparaat op is). Het apparaat blijft inkomende faxen opslaan zolang er geheugen beschikbaar is. Als het geheugen vol raakt, stopt het apparaat met het beantwoorden van inkomende faxoproepen. Wanneer de fout is opgelost, worden de faxen die in het geheugen zijn opgeslagen automatisch afgedrukt en vervolgens uit het geheugen verwijderd.</p>
Off (Uitschakelen)	<p>Faxen worden nooit opgeslagen in het geheugen. Het kan bijvoorbeeld zijn dat u Backup-faxontvangst wilt uitschakelen omwille van de veiligheid. Als er een fout optreedt waardoor het apparaat niet kan afdrucken (bijvoorbeeld als het papier in het apparaat op is), stopt het apparaat met het beantwoorden van inkomende faxoproepen.</p>

 **Opmerking** Als u het apparaat uitschakelt terwijl **Backup-faxontvangst** is ingeschakeld, worden alle in het geheugen opgeslagen faxen verwijderd, waaronder ook eventuele niet-afgedrukte faxen die u mogelijk hebt ontvangen terwijl het apparaat niet functioneerde vanwege een fout. In dit geval moet u contact opnemen met de verzender(s) zodat deze de niet-afgedrukte faxen opnieuw kunnen verzenden. Druk **Faxlogboek** af als u een lijst wilt hebben van alle faxen die u hebt ontvangen. Het **Faxlogboek** wordt niet verwijderd als het apparaat is uitgeschakeld.

Backup-faxontvangst vanaf het bedieningspaneel instellen

1. Druk op **Installatie**.
2. Selecteer **Geavanceerde faxinstallatie** en vervolgens **Backup-faxontvangst**.
3. Selecteer met de pijl naar rechts **Aan**, **Alleen bij fouten** of **Off (Uitschakelen)**.
4. Druk op **OK**.

Backup-faxontvangst instellen via de geïntegreerde webserver

- ▲ Selecteer het tabblad **Instellingen**, selecteer **Faxen** in het linkerdeelvenster, selecteer het subtabblad **Geavanceerd** en selecteer vervolgens **Aan** in het vervolgmenu **Backup-faxontvangst**.

Ontvangen faxen vanuit het geheugen opnieuw afdrukken

Als u de modus voor **Backup-faxontvangst** instelt op **Aan**, worden de ontvangen faxen in het geheugen opgeslagen, ongeacht of er een fout was in het apparaat of niet.

 **Opmerking** Als het geheugen vol raakt, worden de oudste, afgedrukte faxberichten overschreven wanneer er nieuwe faxen worden ontvangen. Als geen van de opgeslagen faxen is afgedrukt, ontvangt het apparaat geen nieuwe faxen meer totdat u de faxen in het geheugen hebt afgedrukt of eruit hebt verwijderd. Het kan ook zijn dat u met het oog op beveiliging of privacy de faxen uit het geheugen wilt verwijderen.

Afhankelijk van de grootte van de faxberichten kunt u maximaal de acht laatste ontvangen berichten afdrukken, voorzover nog aanwezig in het geheugen. Het kan bijvoorbeeld nodig zijn om faxen opnieuw af te drukken als u de vorige afdruk kwijt bent.

Faxen in het geheugen opnieuw afdrukken vanaf het bedieningspaneel

1. Zorg dat er papier in de invoerlade is geplaatst.
2. Druk op **Installatie**.
3. Selecteer **Hulpmiddelen** en vervolgens **Faxen in het geheugen opnieuw afdrukken**.

De faxen worden afgedrukt in omgekeerde volgorde als die waarin ze zijn ontvangen waarbij de meest recent ontvangen fax het eerst wordt afgedrukt, enz.

4. Druk op **Annuleren** als u wilt stoppen met het opnieuw afdrukken van de faxen in het geheugen.

Alle faxen uit het geheugen verwijderen vanaf het bedieningspaneel

- ▲ Voer, afhankelijk van het model dat u bezit, een van de volgende handelingen uit:
 - **Uitleesscherf met twee lijnen**: Schakel het apparaat uit door op de knop **Aan/uit** te drukken.
Als u het apparaat uitschakelt, worden alle in het geheugen opgeslagen faxen verwijderd uit het geheugen.
 - **Kleurenscherf**: Druk op **Installatie**, selecteer **Hulpmiddelen** en vervolgens **Faxlogboek wissen**.

Faxlogboeken wissen via de geïntegreerde webserver

- ▲ Selecteer het tabblad **Instellingen**, selecteer **Faxen** in het linkerdeelvenster, selecteer het subtabblad **Opties** en klik vervolgens op de knop **Wissen** onder de hoofding **Faxlogboeken wissen**.

Faxen doorsturen naar een ander nummer

U kunt het apparaat instellen om faxen door te sturen naar een ander faxnummer. Een fax die in kleur is ontvangen wordt in zwart-wit doorgestuurd.

Het verdient aanbeveling te controleren of het nummer waarnaar u de fax doorstuurt een werkende faxlijn is. Stuur een testfax naar het nummer om na te gaan of het faxapparaat de faxen kan doorsturen naar dit nummer.

Faxen doorsturen vanaf het bedieningspaneel

1. Druk op **Installatie**.
2. Selecteer **Geavanceerde faxinstallatie** en vervolgens **Fax alleen in zwart-wit doorsturen**.
3. Druk op de pijl naar rechts totdat **Aan-doorsturen** of **Aan-Afdrukken & doorsturen** wordt weergegeven en druk op **OK**.
 - Kies **Aan-doorsturen** als u de fax naar een ander nummer wilt doorsturen zonder een reservekopie af te drukken op het apparaat.



Opmerking Als het apparaat de fax niet kan doorsturen naar het opgegeven faxapparaat (als dit bijvoorbeeld is uitgeschakeld), drukt het apparaat de fax af. Als u het apparaat instelt op het afdrukken van fouterapporten voor ontvangen faxen, wordt ook een fouterapport afgedrukt.

- Kies **Aan-Afdrukken & doorsturen** om een reservekopie van de ontvangen fax af te drukken terwijl u de fax naar een ander nummer doorstuurt.
4. Als de prompt verschijnt, voert u het nummer in van het apparaat waarmee de doorgestuurde faxen worden ontvangen.
 5. Voer bij de aanwijzing een startdatum en -tijd, evenals een stopdatum en -tijd in.
 6. Druk op **OK**.

Op het bedieningspaneel van het apparaat verschijnt **Fax doorsturen**.

Als het apparaat geen stroom meer krijgt wanneer **Fax doorsturen** is ingesteld, slaat het de instelling **Fax doorsturen** en het telefoonnummer op. Als de stroomvoorziening wordt hersteld, is de instelling voor **Fax doorsturen** nog steeds **Aan**.



Opmerking U kunt het doorsturen van faxen uitschakelen door op **Annuleren** op het bedieningspaneel te drukken wanneer het bericht **Fax doorsturen** op het display wordt weergegeven. U kunt ook **Off (Uitschakelen)** selecteren in het menu **Enkel zwart-wit fax doorsturen**.

Faxen doorsturen via de geïntegreerde webserver

1. Open het tabblad **Instellingen**, klik op **Fax** in het linkerdeelvenster en klik vervolgens op het subtabblad **Opties**.
2. Selecteer **Aan — Afdrukken en doorsturen** of **Aan — doorsturen** in het vervolgmenu **Fax doorsturen**.
3. Typ een **Fax doorsturen naar nummer** in het vak en klik dan op **Toepassen**.

Ongewenste faxnummers blokkeren

Als u via uw telefoonbedrijf gebruikmaakt van een service voor nummerherkenning, kunt u bepaalde faxnummers blokkeren, zodat het apparaat geen faxen afdrukt die afkomstig zijn van deze nummers. Bij een binnenkomende faxoproep vergelijkt het apparaat het nummer met de door u ingestelde lijst van ongewenste faxnummers om vast te stellen of de oproep moet worden geblokkeerd. Als het nummer overeenkomt

met een nummer in de lijst met geblokkeerde nummers, wordt de fax niet afgedrukt. (Het maximaal aantal faxnummers dat u kunt blokkeren verschilt per model.)

 **Opmerking** Deze functie wordt niet in alle landen/regio's ondersteund. Als de functie niet wordt ondersteund in uw land/regio, wordt het item **Faxnummerblokkering ingesteld** niet weergegeven in het menu **Basis faxinstallatie**.

De modus voor ongewenste faxnummers instellen

Standaard is de modus **Ongewenste faxnummers blokkeren** ingesteld op **Aan**. Als u via uw telefoonbedrijf geen nummerherkenningservice hebt aangevraagd of als u deze functie niet wilt gebruiken, kunt u deze instelling uitschakelen.

De modus voor ongewenste faxnummers instellen

- ▲ Bepaalde modellen beschikken over een knop **Ongewenste fax blokkeren**. Voer, afhankelijk van het model dat u bezit, een van de volgende handelingen uit:
 - **Knop Ongewenste faxnummers blokkeren**: Druk op de knop **Faxnummerblokkering**, selecteer de optie **Ongewenste faxen blokkeren** en selecteer vervolgens **Aan** of **Uit**.
 - **Menu Kleurenscherm**: Druk op **Installatie**, selecteer **Basismenu faxen**, selecteer **Installatie blokkering ongewenste faxen**, selecteer **Ongewenste faxen blokkeren** en selecteer vervolgens **Aan** of **Uit**.

Nummers toevoegen aan de lijst met ongewenste faxnummers

U kunt op twee manieren een nummer aan de lijst met ongewenste nummers toevoegen. U kunt nummers selecteren in de beller-ID-lijst of u kunt nieuwe nummers invoeren. De nummers in de lijst met ongewenste nummers worden geblokkeerd als de modus **Ongewenste faxnummers blokkeren** is ingesteld op **Aan**.

Een nummer in de lijst met beller-ID's selecteren

1. Druk op **Installatie**.
2. Druk op **Basisinstallatie fax** en vervolgens op **Installatie blokkering ongewenste faxen**.
3. Druk op **Nummers toevoegen aan lijst ongewenste nummers** en vervolgens op **Nummer selecteren**.
4. Blader met de pijl naar rechts door de nummers waar u faxen van hebt ontvangen. Wanneer het nummer wordt weergegeven dat u wilt blokkeren, drukt u op **OK** om dit nummer te selecteren.
5. Wanneer de vraag **Nog een selecteren?** wordt weergegeven, doet u het volgende:
 - **Als u nog een nummer wilt toevoegen aan de lijst met ongewenste faxnummers** drukt u op **Ja** en herhaalt u stap 4 voor elk nummer dat u wilt blokkeren.
 - **Als u klaar bent**, drukt u op **Nee**.

Handmatig een nummer invoeren dat moet worden geblokkeerd

1. Druk op **Installatie**.
2. Druk op **Basisinstallatie fax** en vervolgens op **Installatie blokkering ongewenste faxen**.
3. Druk op **Nummers toevoegen aan lijst ongewenste nummers** en vervolgens op **Nummer invoeren**.
4. Voer met het toetsenblok een faxnummer in dat moet worden geblokkeerd en druk vervolgens op **OK**.
Zorg ervoor dat u het faxnummer invoert zoals het op het uitleesvenster van het bedieningspaneel wordt weergegeven en niet zoals het in het kopschrift van de ontvangen fax wordt weergegeven. Deze nummers kunnen verschillend zijn.
5. Wanneer de vraag **Nog een invoeren?** wordt weergegeven, doet u het volgende:
 - **Als u nog een nummer wilt toevoegen aan de lijst met ongewenste faxnummers** drukt u op **Ja** en herhaalt u stap 4 voor elk nummer dat u wilt blokkeren.
 - **Als u klaar bent**, drukt u op **Nee**.

Te blokkeren nummers invoeren via de geïntegreerde webserver

- ▲ Selecteer het tabblad **Instellingen**, selecteer **Faxen** in het linkerdeelvenster, selecteer het subtabblad **Geblokkeerde fax** en voer vervolgens te blokkeren nummers in de velden **Faxnummer** in. Klik op de knop **Toepassen**.

Nummers verwijderen van de lijst met ongewenste faxnummers

Als u een faxnummer niet meer wilt blokkeren, kunt u het desbetreffende nummer uit de lijst met ongewenste nummers verwijderen.

Nummers uit de lijst met geblokkeerde faxnummers verwijderen

1. Druk op **Installatie**.
2. Druk op **Basisinstallatie fax** en vervolgens op **Installatie blokkering ongewenste faxen**.
3. Druk op **Verwijder nr uit ongewenste nrs**.
4. Druk de pijl naar rechts om door de nummers te bladeren die u hebt geblokkeerd. Wanneer het nummer wordt weergegeven dat u wilt verwijderen, drukt u op **OK** om dit nummer te selecteren.
5. Wanneer de vraag **Nog een wissen?** wordt weergegeven, doet u het volgende:
 - **Als u nog een nummer wilt verwijderen uit de lijst met ongewenste faxnummers** drukt u op **Ja** en herhaalt u stap 4 voor elk nummer dat u wilt blokkeren.
 - **Als u klaar bent**, drukt u op **Nee**.

Nummers uit de lijst met geblokkeerde faxnummers verwijderen via de geïntegreerde webserver

- ▲ Open de geïntegreerde webserver. Raadpleeg [De ingebouwde webserver openen](#) voor meer informatie. Klik op het tabblad **Instellingen**, selecteer **Faxen** in het linkerdeelvenster, klik op het subtabblad **Faxnummerblokkering**, verwijder of voeg te blokkeren nummers toe in de velden **Faxnummer** en klik vervolgens op **Toepassen**.

Een lijst met geblokkeerde faxnummers bekijken

U kunt alleen een lijst met geblokkeerde faxnummers vanaf de geïntegreerde webserver bekijken. Hiervoor is een netwerkverbinding nodig.

Een lijst met geblokkeerde nummers bekijken via de geïntegreerde webserver

- ▲ Open de geïntegreerde webserver. Raadpleeg [De ingebouwde webserver openen](#) voor meer informatie. Klik op het tabblad **Instellingen**, selecteer **Faxen** in het linkerdeelvenster en klik vervolgens op het subtabblad **Faxnummerblokkering**.

Faxinstellingen wijzigen

Als u de stappen hebt voltooid in de bij het apparaat geleverde Aan-de-slaggids, kunt u in de volgende stappen de basisinstellingen wijzigen of andere faxopties configureren.

Het faxkopschrift instellen

Het faxkopschrift is de regel tekst met uw naam en faxnummer die wordt afgedrukt boven aan elke fax die u verstuurt. HP raadt aan het faxkopschrift in te stellen met de software die u met het apparaat hebt geïnstalleerd. U kunt het faxkopschrift ook instellen vanaf het bedieningspaneel, zoals hier wordt beschreven.

 **Opmerking** In sommige landen/regio's is de informatie in het faxkopschrift wettelijk vereist.

Het faxkopschrift instellen of wijzigen

1. Druk op **Installatie**.
2. Druk op **Basisinstallatie fax** en vervolgens op **Faxkopschrift**.
3. Voer met de nummertoetsen uw naam of de naam van uw bedrijf in en druk op **OK**.
4. Voer met behulp van het numerieke toetsenblok het faxnummer in en druk vervolgens op **OK**.

Het faxkopschrift instellen of wijzigen via de geïntegreerde webserver

- ▲ Selecteer het tabblad **Instellingen**, selecteer **Faxen** in het linkerdeelvenster, selecteer het subtabblad **Basis** en voer vervolgens de **Naam faxkopschrift** en het **Faxnummer** in. Klik op de knop **Toepassen**.

De antwoordmodus instellen (automatisch antwoorden)

De antwoordmodus bepaalt of binnenkomende oproepen door het apparaat worden beantwoord.

- Schakel de instelling **Automatisch antwoorden** in als u wilt dat het apparaat faxen **automatisch** beantwoordt. Alle binnenkomende oproepen en faxen worden door het apparaat beantwoord.
- Schakel de optie **Automatisch antwoorden** uit als u faxen **handmatig** wilt ontvangen. U moet zelf aanwezig zijn om de binnenkomende faxoproepen te beantwoorden, anders kan het apparaat geen faxberichten ontvangen.

De antwoordmodus via het bedieningspaneel instellen op handmatig of automatisch

- ▲ Druk op **Automatisch antwoorden** om het lampje aan of uit te zetten, zoals dit in de installatie is opgegeven.
Wanneer het **Automatisch antwoorden**-lampje brandt, beantwoordt het apparaat de oproepen automatisch. Wanneer het lampje niet brandt, beantwoordt het apparaat de oproepen niet.

De antwoordmodus via de geïntegreerde webserver instellen op handmatig of automatisch

1. Open de geïntegreerde webserver, klik op het tabblad **Instellingen**, klik op **Faxen** in het linkerdeelvenster en klik vervolgens op het subtabblad **Basis**.
2. Selecteer **Aan** of **Uit** in het vervolgmenu **Automatisch antwoorden** in het gedeelte **Andere basisinstellingen fax**.

Het aantal beltonen voordat er wordt opgenomen instellen

Als u de optie **Automatisch antwoorden** inschakelt, kunt u opgeven na hoeveel belsignalen de binnenkomende oproep automatisch moet worden beantwoord.

De instelling **Hoe vaak overgaan** is belangrijk als er een antwoordapparaat is aangesloten op dezelfde telefoonlijn als het apparaat omdat het antwoordapparaat de telefoon moet beantwoorden voordat het apparaat dat doet. Het aantal beltonen dat u instelt voordat het apparaat opneemt, moet hoger zijn dan het aantal belsignalen voordat het antwoordapparaat opneemt.

Stel het antwoordapparaat bijvoorbeeld in op een klein aantal belsignalen en het apparaat op het hoogste aantal belsignalen. (Het maximale aantal belsignalen varieert per land/regio.) Bij deze instelling beantwoordt het antwoordapparaat de oproep en bewaakt het apparaat de lijn. Als het apparaat faxsignalen detecteert, zal het de fax ontvangen. Als de oproep een gespreksoproep betreft, zal het antwoordapparaat het binnenkomende bericht opnemen.

Aantal belsignalen voordat wordt opgenomen instellen via het bedieningspaneel

1. Druk op **Installatie**.
2. Druk op **Basisinstallatie fax** en vervolgens op **Aantal beltonen voor opnemen**.
3. Typ het toepasselijke aantal belsignalen met behulp van het toetsenblok of wijzig het aantal belsignalen met de pijl naar rechts of naar links.
4. Druk op **OK** om de instelling te accepteren.

Het aantal beltonen voordat wordt opgenomen instellen via de geïntegreerde webserver

1. Open de geïntegreerde webserver, klik op het tabblad **Instellingen**, klik op **Faxen** in het linkerdeelvenster en klik vervolgens op het subtabblad **Basis**.
2. Selecteer een nummer in het vervolgmenu **Besignalen voor opnemen** in het gedeelte **Andere basisinstellingen fax**.

Antwoorden op belpatroon voor specifieke beltonen wijzigen

Veel telefoonmaatschappijen bieden een functie voor specifieke besignalen, zodat het mogelijk is om op één telefoonlijn diverse telefoonnummers te gebruiken. Als u zich op deze service abonneert, wordt er aan elk telefoonnummer een ander belpatroon toegekend. U kunt het apparaat instellen voor het beantwoorden van binnenkomende oproepen die een bepaald belpatroon hebben.

Als u het apparaat verbindt met een telefoonlijn met specifieke besignalen, moet u de telefoonmaatschappij verzoeken om verschillende belpatronen toe te wijzen aan binnenkomende gespreksoproepen en faxoproepen. Het is raadzaam om voor een faxnummer dubbele of drievoudige besignalen aan te vragen. Als het apparaat het specifieke belpatroon detecteert, beantwoordt het de oproep en ontvangt het de fax.

Als deze service niet beschikbaar is, gebruikt u het standaard belpatroon **Alle beltonen**.

Het belpatroon voor een specifieke beltoon wijzigen vanaf het bedieningspaneel

1. Controleer of het apparaat is ingesteld om faxoproepen automatisch te beantwoorden.
2. Druk op **Installatie**.
3. Druk op **Geavanceerde faxinstallatie** en vervolgens op **Specifieke beltoon**.
4. Druk op de knop naar rechts om een optie te selecteren en druk op **OK**.
Wanneer de telefoon rinkelt met het belpatroon dat is toegewezen aan de faxlijn, beantwoordt het apparaat de oproep en ontvangt de fax.

Het te beantwoorden belpatroon instellen of wijzigen via de geïntegreerde webserver

- ▲ Klik op het tabblad **Instellingen**, klik op **Faxen** in het linkerdeelvenster, klik op het subtabblad **Geavanceerd**, selecteer een besignaal in het vervolgmenu **Specifieke besignalen** en klik vervolgens op **Toepassen**.

Foutcorrectiemodus fax instellen

Gewoonlijk controleert het apparaat de signalen op de telefoonlijn wanneer een fax wordt verzonden of ontvangen. Wanneer het een foutsignaal detecteert tijdens de transmissie en als de foutcorrectie is ingeschakeld, kan het apparaat vragen om een gedeelte van de fax opnieuw te verzenden.

Schakel deze foutcorrectie alleen uit als u problemen hebt met het verzenden of ontvangen van een fax en fouten tijdens de transmissie wilt accepteren. Het uitschakelen van deze functie kan nuttig zijn wanneer u een fax wilt verzenden naar of ontvangen van een ander land of een andere regio of als u via een satellietverbinding belt.

De foutcorrectiemodus instellen

- **Geïntegreerde webserver (netwerkverbinding):** Open de geïntegreerde webserver, klik op het tabblad **Instellingen**, klik in het linkerdeelvenster op **Faxen**, klik op het tabblad **Geavanceerd**, selecteer **Aan** of **Uit** in het vervolgmenu **Foutcorrectiemodus** en klik dan op de knop **Toepassen**.
- **Bedieningspaneel:** Druk op **Het menu Faxen**, open het menu **Geavanceerde faxinstallatie** en gebruik vervolgens de optie **Foutcorrectiemodus**.

Het kiessysteem instellen

Stel de toonkeuze- of pulskeuzemodus in met deze procedure. De standaardinstelling is **Toon**. Wijzig deze instelling niet tenzij u weet dat uw telefoonlijn niet werkt met toonkeuze.

 **Opmerking** De optie pulskeuze is niet beschikbaar in alle landen of regio's.

Het kiessysteem instellen

- **Geïntegreerde webserver (netwerkverbinding):** Open de geïntegreerde webserver, klik op het tabblad **Instellingen**, klik op **Faxen** in het linkerdeelvenster, klik op het tabblad **Basis**, maak een keuze in het vervolgmenu **Toon- of pulskeuze** en klik dan op de knop **Toepassen**.
- **Bedieningspaneel:** Druk op **Installatie**, druk op **Basisinstallatie fax** en gebruik vervolgens de optie **Toon- of pulskeuze**.

Opties opnieuw kiezen instellen

Wanneer het apparaat geen fax heeft kunnen verzenden omdat de ontvangende fax niet opneemt of in gesprek was, probeert het apparaat om het nummer opnieuw te kiezen op basis van de opties **Opnieuw kiezen bij in gesprek** en **Geen antwoord opnieuw kiezen**. Schakel de opties in of uit via de volgende procedure.

- **Opnieuw kiezen bij in gesprek:** Als deze optie is ingeschakeld, kiest het apparaat het nummer automatisch opnieuw als het een bezettoon krijgt. De fabrieksinstelling van deze functie is **AAN**.
- **Geen antwoord opnieuw kiezen:** Als deze optie is ingeschakeld, kiest het apparaat het nummer automatisch opnieuw als de ontvangende fax niet antwoordt. De fabrieksinstelling van deze functie is **UIT**.

De opties opnieuw bellen instellen

- **Geïntegreerde webserver (netwerkverbinding):** Open de geïntegreerde webserver, klik op het tabblad **Instellingen**, klik op **Faxen** in het linkerdeelvenster en klik vervolgens op het tabblad **Geavanceerd**.
- **Bedieningspaneel:** Druk op **Installatie**, druk op **Geavanceerde faxinstallatie** en gebruik vervolgens de opties **Opnieuw kiezen bij in gesprek** of **Geen antwoord opnieuw kiezen**.

De faxesnelheid instellen

U kunt de faxesnelheid instellen die wordt gebruikt voor de communicatie tussen het apparaat en andere faxapparaten tijdens het verzenden en ontvangen van faxen. De standaard faxesnelheid is **Snel**.

Als u een van de volgende opties gebruikt, is het wellicht nodig om de faxesnelheid te verlagen:

- Een Internet-telefoonservice
- Een PBX-systeem
- Fax over Internet-protocol (FoIP)
- Een ISDN-service

Als er tijdens het verzenden en ontvangen van faxen problemen optreden, moet u de instelling **Faxesnelheid** mogelijk instellen op **Normaal** of **Langzaam**. In de volgende tabel ziet u een lijst van de beschikbare faxesnelheden.

Instelling faxesnelheid	Faxesnelheid
Snel	v.34 (33600 baud)
Normaal	v.17 (14400 baud)
Langzaam	v.29 (9600 baud)

De faxesnelheid instellen via het bedieningspaneel

1. Druk op **Instellingen**.
2. Selecteer **Geavanceerde faxinstallatie** en druk vervolgens op **Faxesnelheid**.
3. Selecteer een optie met behulp van de pijltoetsen en druk vervolgens op **OK**.

Faxen via the Internet

U kunt zich abonneren op een goedkope telefoonservice die u de mogelijkheid biedt faxen met uw apparaat te ontvangen en te verzenden via internet. Deze methode wordt Fax over Internet-protocol (FoIP) genoemd. U maakt waarschijnlijk gebruik van een FoIP-service (aangeboden door uw telefoonservice) als u:

- samen met het faxnummer een speciale toegangscode kiest, of
- een IP-converter hebt om verbinding te maken met Internet; deze biedt ook analoge telefoonpoorten voor de faxlijn.

 **Opmerking** Alleen faxen kunt verzenden en ontvangen door een telefoonsnoer aan te sluiten op de 1-LINE-poort op het apparaat en niet via de Ethernet-poort. Dit houdt in dat uw internetverbinding via een converter moet lopen (die ook reguliere analoge telefoonstekkers heeft voor faxverbindingen) of via uw telefoonmaatschappij.

Sommige internetfaxservices werken niet goed als het apparaat faxen verzendt en ontvangt op hoge snelheid (33600 bps). Als u bij het verzenden en ontvangen van faxen met een internetfaxservice problemen ondervindt, moet u een lagere faxesnelheid gebruiken. Dit is mogelijk door de instelling **Faxesnelheid** te wijzigen van

Hoog (standaard) naar **Normaal**. Zie [De faxsnelheid instellen](#) voor informatie over het wijzigen van deze instelling.

Controleer ook of de internetfaxservice van uw telefoonmaatschappij faxen ondersteunt.

Installatie testfax

U kunt uw faxinstallatie testen om de status van het apparaat te controleren en om na te gaan of het correct is geïnstalleerd om te faxen. Voer deze test uit nadat u het apparaat hebt geïnstalleerd om te faxen. De test doet het volgende:

- Test de faxhardware
- Controleert of het juiste type telefoonsnoer is aangesloten op het apparaat
- Controleert of het telefoonsnoer op de juiste poort is aangesloten
- Controleert de aanwezigheid van een kiestoon
- Controleert op de aanwezigheid van een actieve telefoonlijn
- Controleert de status van de telefoonlijnverbinding

Het apparaat drukt een verslag af met het testresultaat. Als de test mislukt, bekijkt u het verslag voor informatie over hoe u het probleem kunt oplossen en voert de test opnieuw uit.

Faxinstallatie testen

1. Stel het apparaat in op faxen volgens uw specifieke installatie-instructies voor thuis of op kantoor.
2. Zorg ervoor dat de printcartridges en printkoppen zijn geïnstalleerd en dat volledige vellen papier in de invoerlade zijn geplaatst voordat u begint met de test.
3. Druk vanaf het bedieningspaneel op **Installeren**.
4. Selecteer **Tools** en selecteer vervolgens **Faxtest uitvoeren**.
Het apparaat geeft de status van de test weer op het scherm en drukt een rapport af.
5. Bekijk het rapport.
 - Controleer of de faxinstellingen in het rapport juist zijn als er nog steeds sprake is van problemen met faxen, terwijl de test is geslaagd. Een lege of onjuiste faxinstelling kan faxproblemen veroorzaken.
 - Als de test is mislukt, kunt u in het rapport informatie vinden over het oplossen van de aangetroffen problemen.

Rapporten gebruiken

U kunt het apparaat zodanig instellen dat foutrapporten en bevestigingsrapporten automatisch worden afgedrukt voor elk faxbericht dat u verzendt en ontvangt. Als het nodig is kunt u systeemrapporten ook handmatig afdrukken. Deze rapporten geven nuttige informatie over het apparaat.

Standaard is het apparaat zodanig ingesteld dat er alleen een rapport wordt afgedrukt als zich een probleem voordoet bij het verzenden of ontvangen van een fax. Na het verzenden van een faxbericht wordt op het bedieningspaneel even gemeld dat het faxbericht goed is verzonden.

Bevestigingsrapporten voor faxen afdrucken

Als u een afgedrukte bevestiging nodig hebt van faxen die goed zijn verzonden, volgt u onderstaande instructies om de faxbevestiging in te schakelen **voordat** u faxen gaat verzenden. Selecteer **Bij Fax verzenden** of **Verzenden & ontvangen**.

De standaardinstelling voor faxbevestiging is **Off (Uitschakelen)**. Dit betekent dat er geen bevestigingsrapport wordt afgedrukt voor elke fax die u verzendt of ontvangt. Na het verzenden van een faxbericht wordt op het bedieningspaneel even gemeld dat het faxbericht goed is verzonden.

Faxbevestiging inschakelen

1. Druk op **Installatie**.
2. Druk op **Rapport afdrucken** en vervolgens op **Faxbevestiging**.
3. Druk op de pijl naar rechts om een van de volgende opties te selecteren en druk dan op **OK**.

Off (Uitschakelen)	Er wordt geen bevestigingsrapport afgedrukt wanneer u faxberichten verzendt en ontvangt. Dit is de standaardinstelling.
Bij Fax verzenden	Er wordt een bevestigingsrapport afgedrukt voor elke fax die u verzendt.
Bij Fax ontvangen	Er wordt een bevestigingsrapport afgedrukt voor elke fax die u ontvangt.
Verzenden & ontvangen	Er wordt een bevestigingsrapport afgedrukt voor elke fax die u verzendt of ontvangt.

 **Tip** Als u **Bij Fax verzenden** of **Verzenden & ontvangen** kiest en de fax scant om deze vanuit het geheugen te verzenden, kunt u een afbeelding van de eerste pagina van de fax opnemen in het rapport **Verzendrapport**. Druk op **Installatie**, op **Faxbevestiging** en druk dan nogmaals op **Bij verzenden fax**. Selecteer **Aan** in het menu **Afbeelding op verzendrapport**.

Foutrapporten voor faxen afdrucken

U kunt het apparaat zodanig configureren dat er automatisch een rapport wordt afgedrukt als er tijdens de transmissie of ontvangst een fout optreedt.

Het apparaat instellen op het automatisch afdrucken van faxfoutrapporten

1. Druk op **Installatie**.
2. Druk op **Rapport afdrucken** en druk vervolgens op **Foutrapport fax**.
3. Druk op de pijl naar rechts om een van de volgende opties te selecteren en druk dan op **OK**.

Verzenden & ontvangen	Afdrukken als er een fout optreedt bij het faxen. Dit is de standaardinstelling.
Off (Uitschakelen)	Er worden geen faxfoutrapporten afgedrukt.

Bij Fax verzenden	Afdrukken als er een fout optreedt bij het overbrengen.
Bij Fax ontvangen	Afdrukken als er een fout optreedt bij het ontvangen.

Het faxlogboek afdrukken en bekijken

U kunt een log afdrukken van faxen die door het apparaat werden ontvangen en verzonden. Elk item in het log bevat de volgende informatie:

- Datum en tijd van verzending
- Type (ontvangen of verzonden)
- Faxnummer
- Duur
- Aantal pagina's
- Resultaat (status) van de overdracht

De logs geven een lijst van alle vanaf het bedieningspaneel verzonden faxen en alle ontvangen faxen.

Een faxlog bekijken vanaf de geïntegreerde webserver

- ▲ Druk op het tabblad **Informatie** in het linkerdeelvenster op **Log** en klik dan op het subtabblad **Faxlog**.

Het log geeft een lijst van alle vanuit de HP-beeldbewerkingssoftware verzonden faxen en alle ontvangen faxen.

Het faxlog vanaf de HP-beeldbewerkingssoftware bekijken

1. Open de HP-beeldbewerkingssoftware op de computer. Raadpleeg [De HP-beeldbewerkingssoftware gebruiken](#) voor meer informatie.
2. Zie de Help op het scherm voor verdere aanwijzingen over de HP-beeldbewerkingssoftware.

Het log geeft een lijst van alle vanaf het bedieningspaneel en vanuit de HP-beeldbewerkingssoftware verzonden faxen en alle ontvangen faxen.

Het faxlogboek afdrukken vanaf het bedieningspaneel

1. Druk op het bedieningspaneel op **Installatie**.
2. Druk de pijlknoppen naar beneden naar **Rapport afdrukken** en druk vervolgens op **OK**.
3. Ga met de pijlknoppen naar **Faxlog** en druk vervolgens op **OK**.
4. Druk opnieuw op **OK** om het log af te drukken.

Een fax annuleren

U kunt op elk moment een fax dat u aan het verzenden of ontvangen bent, annuleren.

Een fax annuleren

- ▲ Druk op **Annuleren** op het bedieningspaneel om een faxtaak die u aan het verzenden of ontvangen bent, te stoppen. Als het apparaat niet stopt met faxen, drukt dan nogmaals op **Annuleren**.
Het apparaat drukt de pagina's die al aan het afdrucken waren verder af en annuleert dan de rest van het faxbericht. Dit kan even duren.

Een nummer dat u aan het kiezen bent, annuleren

- ▲ Druk op **Annuleren** om het nummer dat u op dat moment aan het kiezen bent, te annuleren.

9 Configureren en beheren

Deze sectie is bedoeld voor de beheerder of persoon die verantwoordelijk is voor het beheer van het apparaat. In dit gedeelte vindt u informatie over de volgende onderwerpen.

- [Het apparaat beheren](#)
- [Beheertools voor het apparaat gebruiken](#)
- [De diagnostische zelftestpagina begrijpen](#)
- [De netwerkconfiguratiepagina begrijpen](#)
- [Netwerkopties configureren](#)
- [Faxen instellen op het apparaat \(alleen bij sommige modellen\)](#)
- [Het apparaat configureren \(Windows\)](#)
- [Het apparaat configureren \(Mac OS\)](#)
- [Het apparaat installeren voor draadloze communicatie \(alleen sommige modellen\)](#)
- [Installatie van het apparaat voor Bluetooth-communicatie](#)
- [De software verwijderen en opnieuw installeren](#)

Het apparaat beheren

- [Overzicht van beheertaken](#)
- [Het apparaat controleren](#)
- [Het apparaat beheren](#)

Overzicht van beheertaken

In de volgende tabel worden de algemene tools vermeld waarmee u het apparaat kunt beheren. Het is mogelijk dat in specifieke procedures andere methoden worden toegepast. Zie [Beheertools voor het apparaat gebruiken](#) voor informatie over het activeren en gebruiken van deze hulpmiddelen.

 **Opmerking** Mac OS-gebruikers kunnen het bedieningspaneel, de geïntegreerde webserver en het HP Printerhulpprogramma gebruiken. Windows-gebruikers kunnen het bedieningspaneel, de geïntegreerde webserver, de printerdriver, de Werkset, HP Web Jetadmin en myPrintMileage gebruiken.

Voor meer informatie over de HP Web Jetadmin-software opent u de HP Web Jetadmin-software en raadpleegt u de bijbehorende documentatie. Bezoek de website van myPrintMileage voor meer informatie over myPrintMileage.

Voor de volgende actie...	gebruik deze tools...					
	Onderdelen van het bedieningspaneel	Geïntegreerde webserver	Werkset (Windows)	HP Printerhulp programma (Mac OS)	HP Web Jetadmin-software	myPrint-Mileage *
Het apparaat controleren						
Status van benodigdheden	✓	✓	✓	✓	✓	✓
Gebruik van benodigdheden en papier		✓		✓		✓
Werking en status	✓	✓	✓		✓	
Het apparaat beheren						
Onderhoud van het apparaat	✓	✓	✓	✓		
Beveiliging van het apparaat		✓			✓	
Lamptijd in scanner	✓	✓				
Lade-instellingen	✓	✓	✓	✓		
Volume van het apparaat of volume-instellingen bedieningsknop	✓				✓	
Waarschuwing en kennisgevingen					✓	

* Beschikbaar als myPrintMileage is geïnstalleerd.

Het apparaat controleren

Dit onderdeel bevat aanwijzingen voor het controleren van het apparaat.

Gebruik dit hulpmiddel...	om de volgende informatie te verkrijgen....
Bedieningspaneel	Informatie over de status van huidige taken, de bedrijfsstatus van het apparaat en de status van inktcartridges en printkoppen.
Geïntegreerde webserver	<ul style="list-style-type: none">• Informatie over de printerstatus: Open het tabblad Informatie en klik op een optie in het linkerdeelvenster.• Status inktcartridge en printkop: Open het tabblad Informatie en klik vervolgens op Inktvoorraad in het linkerdeelvenster.• Totale hoeveelheid gebruikte inkt en afdruk materiaal: Open het tabblad Informatie en klik vervolgens op Verbruik in het linkerdeelvenster.
Werkset (Windows)	<p>Inktpatrooninformatie: Klik op het tabblad Geschatte inktniveau's om informatie te zien over het inktniveau. Blader vervolgens naar de knop Cartridgedetails. Klik op de knop Cartridgedetails om informatie te zien over vervangende inktcartridges en vervaldata.</p> <hr/> <p>Opmerking De getoonde inktniveau's zijn slechts een schatting. De feitelijke inktniveau's kunnen verschillen.</p>
HP Printerhulpprogramma (Mac OS)	Inktpatrooninformatie: Open het deelvenster Informatie en ondersteuning en klik op Status benodigheden .

Het apparaat beheren

Dit onderdeel bevat informatie over het beheren van het apparaat en het wijzigen van instellingen.

Gebruik dit hulpmiddel...	als u het volgende wilt doen...
Bedieningspaneel	<ul style="list-style-type: none">• Taal en land/regio: Druk op Installatie en open het menu Voorkeuren.• Volume bedieningspaneel: Druk op Installatie en open het menu Voorkeuren.• Geluidsvolume fax: Druk op Installatie en selecteer Geluidsvolume fax.• Afdrukken van automatische rapporten: Druk op Installatie en open het menu Geavanceerde faxinstallatie.• Het kiessysteem instellen: Druk op Installatie en open het menu Basisinstallatie fax.

(vervolg)

Gebruik dit hulpmiddel...	als u het volgende wilt doen...
	<ul style="list-style-type: none"> • Installatie opties opnieuw kiezen: Druk op Installatie en open het menu Geavanceerde faxinstallatie. • Bekijk het IP-adres van het apparaat (zie Geavanceerde netwerkinstellingen wijzigen). • De datum en tijd instellen: Druk op Installatie, druk op Tools en vervolgens op Datum en tijd. • De brandtijd voor de scannerlamp instellen: Druk op Installatie, selecteer Voorkeuren en vervolgens Lamptijd instellen.
Geïntegreerde webserver	<ul style="list-style-type: none"> • Wachtwoord geïntegreerde webserver instellen: Klik op het tabblad Instellingen en klik vervolgens op Beveiliging in het linkerdeelvenster. • Lade-instellingen wijzigen: Klik op het tabblad Instellingen en klik vervolgens op Papierverwerking in het linkerdeelvenster. • Onderhoudstaken voor het apparaat uitvoeren: Open het tabblad Instellingen en klik op Apparaatservices in het linkerdeelvenster. • Taal en land/regio: Open het tabblad Instellingen en klik op Internationaal in het linkerdeelvenster. • Geluidsvolume fax: Open het tabblad Instellingen, klik op Fax in het linkerdeelvenster en pas de optie Geluidsvolume fax aan. • Netwerkinstellingen configureren: Klik op het tabblad Netwerken en klik op een optie in het linkerdeelvenster. • Een statisch IP-adres instellen: Klik op het tabblad Netwerken en klik vervolgens ofwel op Vast 802.3 of Draadloos 802.11. In het gedeelte IP-adresconfiguratie selecteert u Handmatig IP en voert u het statische IP-adres in. Voer indien nodig het Handmatig subnetmasker en de Handmatige standaardgateway in en klik vervolgens op Toepassen. Raadpleeg Tips en middelen voor het oplossen van problemen voor meer informatie. <hr/> <p>Opmerking Het is niet aan te bevelen een statisch IP-adres toe te wijzen aan het apparaat. Een statisch IP-adres kan echter wel bepaalde installatie- en afdrukproblemen oplossen, zoals een conflict met een persoonlijke firewall.</p> <hr/> <ul style="list-style-type: none"> • Instellingen van Snelkeuze digitaal archief configureren: Klik op het tabblad Instellingen en klik op Snelkeuze direct digitaal archief.

(vervolg)

Gebruik dit hulpmiddel...	als u het volgende wilt doen...
	<ul style="list-style-type: none">• Afdrukken van automatische faxrapporten: Klik op het tabblad Instellingen en vervolgens op Fax in het linkerdeelvenster. Klik vervolgens op het tabblad Geavanceerd.• Het kiessysteem instellen: Klik op het tabblad Instellingen en vervolgens op Fax in het linkerdeelvenster. Klik vervolgens op het tabblad Basis.• De opties voor opnieuw kiezen instellen: Klik op het tabblad Instellingen en klik vervolgens op Fax. Klik op het tabblad Geavanceerd.• Benodigheden bestellen: Klik op een willekeurig tabblad op de knop Benodigheden bestellen en volg de aanwijzingen op het scherm.• Ondersteuning: Klik op een willekeurig tabblad op de knop Ondersteuning en selecteer een ondersteuningsoptie.• Bluetooth-instellingen configureren: Klik op het tabblad Bluetooth.• De datum en tijd instellen: Klik op het tabblad Instellingen, klik op Tijdservices in het linkerdeelvenster, typ de nodig waarden in de velden en klik vervolgens op Toepassen.
Werkset (Windows)	<ul style="list-style-type: none">• Lade-instellingen wijzigen: Klik op Papierverwerking op het tabblad Services.• Onderhoudstaken voor het apparaat uitvoeren: Open het tabblad Services.
HP Printerhulpprogramma (Mac OS)	<ul style="list-style-type: none">• Lade-instellingen wijzigen: Klik op Papierverwerking in het deelvenster Printerinstellingen.• Onderhoudstaken voor het apparaat uitvoeren: Open het deelvenster Informatie en ondersteuning en klik vervolgens op de optie voor de taak die u wilt uitvoeren.

Beheertools voor het apparaat gebruiken

- [Geïntegreerde webserver](#)
- [Werkset \(Windows\)](#)
- [HP Printerhulpprogramma \(Mac OS\)](#)
- [Installatieprogramma voor netwerkprinter \(Mac OS\)](#)
- [HP Web Jetadmin-software](#)
- [HP Instant Support](#)
- [myPrintMileage](#)

Geïntegreerde webserver

Als het apparaat op een netwerk is aangesloten, kunt u de geïntegreerde webserver gebruiken om informatie over de status te bekijken, instellingen te wijzigen en het apparaat vanaf de computer te beheren.

 **Opmerking** Zie [Specificaties van de geïntegreerde webserver](#) voor een overzicht van systeemvereisten voor de ingebouwde webserver.

Sommige instellingen zijn alleen toegankelijk nadat een wachtwoord voor de ingebouwde webserver is opgegeven.

U kunt de geïntegreerde webserver openen en gebruiken zonder verbinding met internet, maar sommige functies zijn dan niet beschikbaar.

De ingebouwde webserver openen

U kunt de geïntegreerde webserver op de volgende manieren openen:

 **Opmerking** Als u de geïntegreerde webserver wilt openen vanuit de printerdriver (Windows) of het HP Printerhulpprogramma (Mac OS), moet het apparaat zijn aangesloten op een netwerk en een IP-adres hebben.

- **Webbrowser:** Typ in een ondersteunde webbrowser op uw computer het IP-adres dat aan het apparaat is toegewezen.
Als het IP-adres bijvoorbeeld 123.123.123.123 is, typt u het volgende adres in de webbrowser: `http://123.123.123.123`
Het IP-adres van het apparaat staat vermeld op de diagnostische zelftestpagina. Raadpleeg [De netwerkconfiguratiepagina begrijpen](#) voor meer informatie.
Als de ingebouwde webserver wordt weergegeven, kunt u deze toevoegen aan de favorieten zodat u er in het vervolg eenvoudig naartoe kunt gaan.
- **HP Printerhulpprogramma (Mac OS):** Op het tabblad **Printerinstellingen** klikt u op **Extra instellingen** en vervolgens op de knop **Geïntegreerde webserver openen**.

Pagina's geïntegreerde webserver

De geïntegreerde webserver bevat pagina's die u kunt gebruiken om productinformatie te bekijken en apparaatinstellingen te wijzigen. De pagina's bevatten ook koppelingen naar andere e-services.

Pagina's/knoppen	Inhoud
Informatiepagina	Deze pagina bevat statusinformatie over het apparaat, de inktbenodigdheden en het inktgebruik en een gebeurtenissenlogboek (bijvoorbeeld met fouten).
Pagina Instellingen	Deze pagina bevat de instellingen die zijn geconfigureerd voor het apparaat. U kunt deze instellingen hier ook wijzigen.
Pagina netwerken	Deze pagina bevat informatie over de netwerkstatus en de netwerkinstellingen die voor het apparaat zijn geconfigureerd. Deze pagina's

(vervolg)

Pagina's/knoppen	Inhoud
	worden alleen weergegeven als het apparaat is aangesloten op een netwerk. Raadpleeg Netwerkopties configureren voor meer informatie.
Pagina Bluetooth	Deze pagina bevat de instellingen die zijn geconfigureerd voor het apparaat. U kunt deze instellingen hier ook wijzigen.
Knoppen Ondersteuning en Benodigheden bestellen	Met Ondersteuning beschikt u over een aantal ondersteuningsservices, inclusief e-services zoals HP Instant Support, myPrintMileage. Zie HP Instant Support en myPrintMileage voor meer informatie. Met Benodigheden bestellen maakt u online verbinding om benodigheden te bestellen.

Werkset (Windows)

De Werkset geeft informatie over het onderhoud van het apparaat.

 **Opmerking** Als de computer aan de systeemvereisten voldoet, kunt u de Werkset vanaf de Starter-cd installeren door voor de volledige installatie te kiezen.

De Werkset openen

- Klik in de HP Solution Center op **Instellingen**, wijs **Afdrukinstellingen** aan en klik vervolgens op **Printer Werkset**.
- Klik met de rechtermuisknop op de HP Digital Imaging-monitor in de lade, wijs **Modelnaam printer** aan en klik op **Werkset printer weergeven**.

Tabbladen in de Werkset

De Werkset bevat de volgende tabbladen.

Tabblad	Inhoud
Geschat inktniveau	<ul style="list-style-type: none"> • Informatie over het inktniveau: Toont het geschatte inktniveau voor elke patroon. <hr/> <p>Opmerking De getoonde inktniveaus zijn slechts een schatting. De feitelijke inktniveaus kunnen verschillen.</p> <hr/> <ul style="list-style-type: none"> • Kopen: Geeft toegang tot een website waar u online printerbenodigdheden kunt bestellen voor het apparaat. • Telefonisch bestellen: Toont telefoonnummers die u kunt opbellen om benodigdheden voor het apparaat te bestellen. Er zijn niet voor alle landen/regio's telefoonnummers beschikbaar. • Cartridgedetails: Hier ziet u bestelnummers en verloopdatums van de geïnstalleerde inktpatronen.
Informatie	<p>Printerinformatie: Dit tabblad bevat een koppeling naar myPrintMileage en statusinformatie over de hardware en printkoppen. Opties op het tabblad informatie zijn onder meer:</p> <ul style="list-style-type: none"> • Hardware-informatie • myPrintmileage (indien geïnstalleerd) • HP Instant Support • Toestand HP-printkop
Services	<ul style="list-style-type: none"> • Diagnosepagina PQ (afdrukkwaliteit) afdrukken: Hiermee kunt u nagaan of er problemen zijn die invloed hebben op de afdrukkwaliteit van het apparaat. Raadpleeg De pagina Diagnostiek van afdrukkwaliteit afdrukken voor meer informatie. • Druk een diagnostische zelftestpagina af: Hiermee kunt u de diagnostische zelftestpagina van het apparaat afdrukken. Deze pagina bevat informatie over het apparaat en de benodigdheden. Raadpleeg De diagnostische zelftestpagina begrijpen voor meer informatie. • Printkoppen uitlijnen: Hulp bij het uitlijnen van de printkoppen. Raadpleeg De printkoppen uitlijnen voor meer informatie. • Printkoppen reinigen: Hulp bij het reinigen van de printkoppen. Raadpleeg De printkoppen reinigen voor meer informatie.

Tabblad	Inhoud
	<ul style="list-style-type: none"> • Regel invoer kalibreren: Hiermee kunt u de regel invoer kalibreren. Raadpleeg De regelschuiving kalibreren voor meer informatie. • Papierverwerking: Hiermee kunt u de ladevergrendeling instellen en een standaardlade selecteren (als lade 2 is geïnstalleerd). Raadpleeg Lades configureren voor meer informatie.

HP Printerhulpprogramma (Mac OS)

Het HP Printerhulpprogramma bevat hulpmiddelen voor het configureren van afdrukinstellingen, het kalibreren van het apparaat, het reinigen van de printkoppen, het afdrukken van configuratie- en testpagina's, het online bestellen van benodigdheden en het zoeken van helpinformatie op internet.

HP Printerhulpprogramma openen

1. Selecteer vanuit de **Zoeker** de optie **Computer** in het menu **Gaan**.
2. Selecteer **Bibliotheek** en daarna **Printers**.
3. Selecteer **hp, Hulpprogramma's** en vervolgens **HP Printer Selector**.
4. Selecteer het apparaat en klik op **Hulpprogramma starten**.

Deelvensters van HP Printerhulpprogramma

Deelvenster Informatie en ondersteuning

- **Status benodigdheden:** Dit venster bevat informatie over de geïnstalleerde printkoppen en inktpatronen.
- **Info over benodigdheden:** Toont de opties voor het vervangen van de inktcartridges.
- **Apparaatgegevens:** Bevat informatie over het model en serienummer. Hiermee kunt u tevens een diagnostische zelftestpagina van het apparaat afdrukken. Deze pagina bevat informatie over het apparaat en de benodigdheden. Raadpleeg [De diagnostische zelftestpagina begrijpen](#) voor meer informatie.
- **Diagnosepagina afdrukkwaliteit:** Hiermee kunt u nagaan of er problemen zijn die invloed hebben op de afdrukkwaliteit van het apparaat. Raadpleeg [De pagina Diagnostiek van afdrukkwaliteit afdrukken](#) voor meer informatie.
- **Reinigen:** Hulp bij het reinigen van de printkoppen. Raadpleeg [De printkoppen reinigen](#) voor meer informatie.
- **Uitlijnen:** Hulp bij het uitlijnen van de printkoppen. Raadpleeg [De printkoppen uitlijnen](#) voor meer informatie.
- **Regel invoer kalibreren:** Hiermee kunt u de regel invoer kalibreren. Raadpleeg [De regelschuiving kalibreren](#) voor meer informatie.
- **HP-ondersteuning:** Deze pagina geeft toegang tot de HP-website waar u ondersteuning vindt voor het apparaat, het apparaat kunt registreren, benodigdheden kunt bestellen en informatie vindt over het retourneren en recyclen van gebruikte printerbenodigdheden.

Deelvenster Printerinstellingen

- **Ladeconfiguratie:** Hier stelt u het standaardpapiertype en -formaat in voor een lade en geeft u de prioriteit van de lade op. Raadpleeg [Lades configureren](#) voor meer informatie.
- **Extra instellingen:** Open de geïntegreerde webserver om netwerkinstellingen te wijzigen. Hier configureert u de IP-instellingen voor de netwerkverbinding.

Installatieprogramma voor netwerkprinter (Mac OS)

Met dit hulpprogramma kunt u netwerkinstellingen voor het apparaat configureren. U kunt instellingen voor draadloze netwerken configureren, zoals de naam van de netwerkllocatie, de draadloze modus en instellingen voor bekabelde netwerken, zoals het TCP/IP-adres, router en subnetmasker.

Installatieprogramma voor netwerkprinter openen

1. Selecteer vanuit de **Zoeker** de optie **Computer** in het menu **Gaan**.
2. Selecteer **Bibliotheek** en daarna **Printers**.
3. Selecteer **hp, Hulpprogramma's** en vervolgens **Installatieprogramma voor netwerkprinter**.
4. Volg de aanwijzingen op het scherm voor het configureren van netwerkinstellingen voor het apparaat.

HP Web Jetadmin-software

De HP Web Jetadmin-software omvat programma's waarmee u via een webbrowser verschillende netwerkapparaten van zowel HP als andere leveranciers op afstand kunt installeren, configureren (afzonderlijk of in batchmodus) en controleren (zoals de niveaus van benodigdheden). De software bevat ook functies voor het uitvoeren van diagnose op afstand en het oplossen van problemen.

Nadat de software is geïnstalleerd, kunt u vanaf elke computer binnen uw intranet toegang krijgen tot de software door een standaard webbrowser te gebruiken. Ga naar www.hp.com/go/webjetadmin voor meer informatie of als u de software wilt downloaden.

HP Instant Support

HP Instant Support is een verzameling hulpprogramma's die u via een browser kunt openen en gebruiken. Met deze programma's kunt u afdrukproblemen snel identificeren, analyseren en oplossen.

HP Instant Support biedt onderstaande informatie over uw apparaat:

- **Eenvoudige toegang tot tips voor probleemoplossing:** Geeft tips bij uw specifieke apparaat.
- **Oplossing voor specifieke fouten van het apparaat:** Verschaft rechtstreeks toegang tot informatie die u kan helpen specifieke foutberichten voor uw apparaat op te lossen. Als u een beschrijving van het probleem wilt zien, alsmede tips voor het oplossen of voorkomen van het probleem, klikt u op de koppeling in het bericht.

- **Kennisgeving van updates van de printerdriver:** U wordt gewaarschuwd wanneer een update voor de driver beschikbaar is. Er verschijnt een bericht op de homepage van HP Instant Support. Klik op de koppeling in het bericht om rechtstreeks naar het downloadgedeelte van de HP-website te gaan.
- **Ondersteuning krijgen:** Toont een lijst met de diverse vormen van ondersteuning voor uw apparaat.
- **Inkt en materiaalgebruik beheren (my PrintMileage):** Helpt u het gebruik van apparaatbenodigdheden te beheren en in te schatten.
- **Zelfdiagnose voor uw apparaat:** Voert een diagnostische test uit van het apparaat. Selecteer **Printer** in het menu **Zelfhelp** op de pagina Instant Support om een diagnose van de apparaten te starten. De computer wordt gecontroleerd en er verschijnt een lijst van geconfigureerde apparaten. Als u het apparaat dat u wilt testen hebt geselecteerd, kan HP Instant Support bij die taken helpen.
- **Online ondersteuning van HP expert (Active Chat):** Via rechtstreeks chatten op internet kunt u op elk moment persoonlijke hulp krijgen van een HP-expert. U hoeft alleen maar een vraag of beschrijving van het probleem in te dienen. Historiegegevens, de systeemconfiguratie en acties die u hebt uitgevoerd, worden (na uw toestemming) automatisch doorgestuurd naar HP zodat u het probleem niet opnieuw hoeft te omschrijven.
- **Knowledge database:** Gebruik de knowledge database van HP om snel antwoorden te vinden op uw vragen.

Beveiliging en privacy

Als u gebruik wilt maken van HP Instant Support, moeten er gedetailleerde gegevens van het apparaat, zoals het serienummer, foutcondities en statusmeldingen, naar HP worden verzonden. HP respecteert uw privacy en beheert deze informatie op de manier die is beschreven in de online privacyverklaring van HP (welcome.hp.com/country/us/en/privacy.html).

 **Opmerking** Als u alle gegevens wilt bekijken die naar HP worden verzonden, kiest u **Bron** (Internet Explorer) of **Paginabron** (Netscape en Mozilla Firefox) in het menu **Beeld** van uw webbrowser.

Toegang krijgen tot HP Instant Support

- **Werkset (Windows):** Klik op het tabblad **Informatie** en vervolgens op **HP Instant Support**.
- **Geïntegreerde webserver:** Klik op de knop **Ondersteuning** en vervolgens op **HP Instant Support**.

 **Opmerking** De knop **Ondersteuning** is op alle pagina's beschikbaar.

 **Opmerking** Voeg de webpagina's voor het openen van HP Instant Support niet toe aan uw favorieten. Als u dat wel doet en vervolgens via het menu Favorieten verbinding maakt met een pagina, bevat deze niet de laatste informatie.

myPrintMileage

myPrintMileage is een service van HP waarmee u de verbruiksgegevens kunt opvolgen en voorspellen en de aankoop van benodigdheden kunt plannen.

Om myPrintMileage te kunnen gebruiken, moet aan de volgende voorwaarden zijn voldaan:

- Internetverbinding
- Apparaat aangesloten

Op de website van myPrintMileage kunt u de afdrukanalyse bekijken, bijvoorbeeld de hoeveelheid gebruikte inkt, het soort inkt (zwart of kleur) en een schatting van het aantal pagina's dat u kunt afdrukken met de resterende inkt.

Toegang krijgen tot myPrintMileage

- **Geïntegreerde webserver:** Klik op de knop **Ondersteuning** en vervolgens op **myPrintMileage**.

 **Opmerking** De knop **Ondersteuning** is op alle pagina's beschikbaar.

- **Werkset (Windows):** Open het tabblad **Informatie**, klik op **myPrintMileage** en volg de aanwijzingen op het scherm.
- **Windows-taakbalk:** Klik met de rechtermuisknop op het pictogram **HP Digital Imaging** op de Windows-taakbalk, kies het apparaat dat u wilt bekijken en klik vervolgens op **myPrintMileage**.

 **Opmerking** Voeg de webpagina's voor het openen van myPrintMileage niet toe aan uw favorieten. Als u dat wel doet en vervolgens via het menu Favorieten verbinding maakt met een pagina, bevat deze niet de laatste informatie.

De diagnostische zelftestpagina begrijpen

Gebruik de diagnostische zelftestpagina voor het volgende:

- Informatie bekijken over uw apparaat en de status van de inktcartridges en printkoppen
- Help bij het oplossen van problemen
- De installatie van optionele accessoires, zoals de duplexeenheid, controleren

De diagnostische zelftestpagina bevat ook een log met recente gebeurtenissen.

Als u HP wilt bellen, is het vaak handig om eerst de diagnostische zelftestpagina af te drukken.

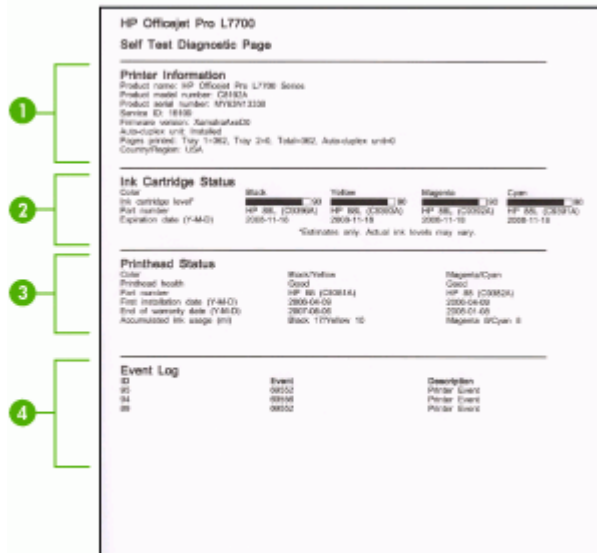

- 1. Printerinformatie:** Geeft informatie over het apparaat (zoals productnaam, modelnummer, serienummer en versie van de firmware), de accessoires die zijn geïnstalleerd (zoals de duplexeenheid) en het aantal pagina's dat vanuit de lades en accessoires wordt afgedrukt.
- 2. Status inktcartridge:** Toont de geschatte inktniveaus (grafisch voorgesteld met behulp van meters), de onderdeelnummers en vervaldatums van de inktcartridges.

 **Opmerking** De getoonde inktniveaus zijn slechts een schatting. De feitelijke inktniveaus kunnen verschillen.

- 3. Status printkop:** Hier ziet u de status van de printkop, de onderdeelnummers, datum van installatie, de datum waarop de garantie van de printkoppen verloopt en het totale inktverbruik. De statusopties voor de printkop zijn: goed, voldoende en vervangen. Als de status 'redelijk' is, moet u de afdrukkwaliteit in de gaten houden, maar hoeft u de printkop nog niet te vervangen. Als de status 'vervangen' is, moet de printkop worden vervangen, anders zal het apparaat niet functioneren.
- 4. Gebeurtenissen:** Toont recente gebeurtenissen die hebben plaatsgevonden.

Een diagnostische zelftestpagina afdrukken

- **Bedieningspaneel:** Druk op **Installatie**, selecteer **Rapport afdrukken, Zelftestrapport** en druk dan op **OK**.
- **Werkset (Windows):** Klik op het tabblad **Services** en klik vervolgens op **Diagnostische zelftestpagina afdrukken**.
- **HP Printerhulpprogramma (Mac OS):** Klik op **Apparaatgegevens** in het deelvenster **Informatie en ondersteuning** en klik vervolgens op **Configuratiepagina afdrukken**.

De netwerkconfiguratiepagina begrijpen

Als het apparaat met een netwerk is verbonden, kunt u een netwerkconfiguratiepagina afdrukken, waarop u de netwerkinstellingen voor het apparaat kunt bekijken. U kunt de netwerkconfiguratiepagina gebruiken om problemen met de netwerkverbinding te helpen oplossen. Als u HP wilt bellen, is het vaak handig om eerst deze pagina af te drukken.

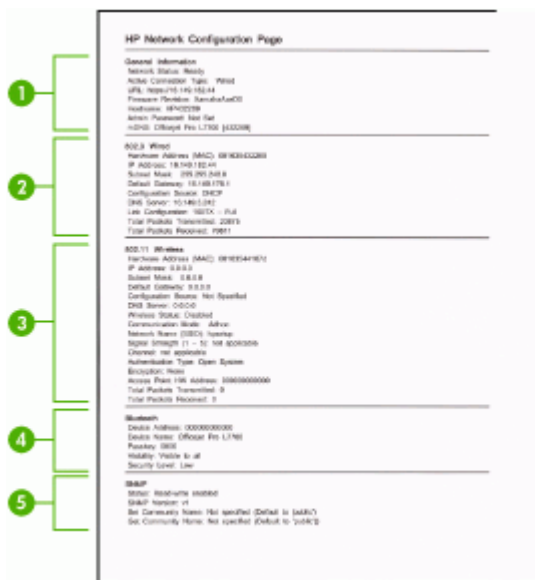

Netwerkconfiguratiepagina

- 1. Algemene informatie:** Informatie over de huidige status en het type actieve verbinding van het netwerk en andere informatie, zoals de URL van de geïntegreerde webservice.
- 2. 802.3 bekabeld:** Informatie over de actieve vaste netwerkverbinding, zoals het IP-adres, het subnetmasker, de standaard-gateway en het hardwareadres van het apparaat.
- 3. 802.11 draadloos:** Informatie over de actieve draadloze netwerkverbinding, zoals het IP-adres, de communicatiemodus, de naam van het netwerk, het verificatietype en de signaalsterkte.

4. **Bluetooth:** Informatie over de actieve draadloze Bluetooth-verbinding, zoals de naam en het adres van het apparaat evenals de toegangscode.
5. **SNMP:** Geeft informatie over de geldende SNMP-instellingen en de status ervan, naast de naam van de community.

De netwerkconfiguratiepagina afdrukken vanaf het bedieningspaneel

- Als het apparaat een uitleesscherf met twee regels heeft: Druk op de knop **Installatie**, selecteer **Netwerkinstallatie**, **Netwerkinstellingen afdrukken** en druk dan op **OK**.
- Als het apparaat een kleurenscherf heeft: Druk op de knop **Installatie**, selecteer **Netwerk**, **Netwerkinstellingen bekijken** en **Netwerkconfiguratiepagina afdrukken** en druk dan op **OK**.

Kanaalbereikdefinities

De onderstaande lijst vermeldt draadloze kanaalbereikdefinities voor 802.11.

Het eerste cijfer geeft het landnummer aan	
Landnummer 0: Kanalen 1-11:	
<ul style="list-style-type: none"> • high-power 802.11b • low-power 802.11g 	
Landnummer 1: Kanalen 1-13:	
<ul style="list-style-type: none"> • low-power 802.11b • low-power 802.11g 	
Landnummer 2: Kanalen 1-14:	
<ul style="list-style-type: none"> • low-power 802.11b • low-power 802.11g 	
Opmerking 802.11g is niet toegestaan op kanaal 14.	
Het tweede cijfer geeft de compatibiliteit van de adhocmodus aan	0: Nominale status adhoc aansluiting 1: Adhoc verschijnt altijd aangesloten
Het derde cijfer geeft de snelheidsbeperking van de infrastructuurmodus aan	0: 802.11b of 802.11g 1: alleen 802.11b
Het vierde cijfer geeft de snelheidsbeperking van de adhocmodus aan	0: 802.11b of 802.11g 1: alleen 802.11b

Netwerkopties configureren

U kunt de netwerkinstellingen voor het apparaat beheren via het bedieningspaneel van het apparaat, zoals is beschreven in het volgende gedeelte. Voor geavanceerde instellingen kunt u de geïntegreerde webserver gebruiken. De geïntegreerde webserver is een configuratie- en statushulpmiddel dat u kunt openen via een bestaande netwerkverbinding met het apparaat. Raadpleeg [Geïntegreerde webserver](#) voor meer informatie.

Basisnetwerkinstellingen wijzigen

Het bedieningspaneel van het apparaat stelt u in staat om een draadloze verbinding in te stellen en te beheren en om een verscheidenheid aan netwerkbeheertaken uit te voeren. Deze taken omvatten onder meer het weergeven van de netwerkinstellingen, het herstellen van de standaardwaarden van het netwerk, het inschakelen van de draadloze radio en het wijzigen van de netwerkinstellingen.

De wizard Draadloze installatie gebruiken

De wizard Draadloze installatie biedt u een eenvoudige methode voor het installeren en het beheren van een draadloze verbinding met het apparaat. Zie [Het apparaat installeren voor draadloze communicatie \(alleen sommige modellen\)](#) voor meer informatie over het installeren van een draadloze verbinding en de wizard Draadloze installatie.

Netwerkinstellingen bekijken en afdrukken

U kunt een overzicht van de netwerkinstellingen weergeven op het bedieningspaneel van het apparaat, maar u kunt ook een gedetailleerde netwerkconfiguratiepagina afdrukken. Op de netwerkconfiguratiepagina worden alle belangrijke netwerkinstellingen, zoals het IP-adres, de verbindingssnelheid, DNS en mDNS weergegeven. Zie [De netwerkconfiguratiepagina begrijpen](#) voor informatie over het wijzigen van de netwerkinstelling.

1. Druk op de knop **Installatie**.
2. Druk op de pijlknoppen totdat **Netwerk** wordt gemarkeerd en druk vervolgens op **OK**.
3. Voer een van de volgende handelingen uit:
 - Als u de instellingen voor vaste (Ethernet-)netwerkinstellingen wilt weergeven, selecteert u **Netwerkinstellingen bekijken** en vervolgens **Samenvatting vaste verbinding weergeven**.
 - Als u de instellingen voor draadloze netwerkinstellingen wilt weergeven, selecteert u **Netwerkinstellingen bekijken** en vervolgens **Samenvatting draadloze verbinding weergeven**.
 - Als u de netwerkconfiguratiepagina wilt afdrukken, selecteert u **Netwerkinstellingen bekijken** en vervolgens **Netwerkconfiguratiepagina afdrukken**.

De draadloze radio in- en uitschakelen

De draadloze radio is standaard ingeschakeld, zoals wordt aangegeven met behulp van het blauwe lampje aan de voorkant van het apparaat. De radio moet zijn ingeschakeld om de verbinding met een draadloos netwerk te behouden. Als het apparaat echter is verbonden met een vast netwerk of als u een USB-verbinding gebruikt, wordt de radio niet gebruikt. In dit geval wilt u de radio mogelijk uitschakelen.

1. Druk op de knop **Installatie**.
2. Druk op de pijlknoppen totdat **Netwerk** wordt gemarkeerd en druk vervolgens op **OK**.
3. Selecteer **Draadloze radio** en vervolgens **Ja** als u de radio wilt inschakelen of **Nee** als u de radio wilt uitschakelen.

Geavanceerde netwerkinstellingen wijzigen

De geavanceerde netwerkinstellingen worden voornamelijk beschreven voor referentiedoeleinden. Het is echter raadzaam deze instellingen niet te wijzigen, tenzij u een ervaren gebruiker bent. De geavanceerde instellingen omvatten de **verbindingssnelheid**, de **IP-instellingen** en de **geheugenkaartbeveiliging**.

De verbindingssnelheid instellen

U kunt de snelheid wijzigen waarmee gegevens via het netwerk worden verzonden. De standaardinstelling is **Automatisch**.

1. Druk op de knop **Installatie**.
2. Druk op de pijlknoppen totdat **Netwerk** wordt gemarkeerd en druk vervolgens op **OK**.
3. Selecteer **Geavanceerde installatie** en vervolgens **Verbindingssnelheid**.
4. Druk op het getal naast de verbindingssnelheid van uw netwerkhardware:
 - **1. Automatisch**
 - **2. 10-Full**
 - **3. 10-Half**
 - **4. 100-Full**
 - **5. 100-Half**

IP-instellingen bekijken

- Kleurenscherm: Om het IP-adres van het apparaat vanaf het bedieningspaneel te bekijken, drukt u op de knop **Installatie**, selecteert **Netwerk**, **Netwerkinstellingen bekijken** en selecteert vervolgens **Overzicht vaste verbinding weergeven** of **Overzicht draadloze verbinding weergeven**.
- Uitleesvenster met 2 regels: Als u het IP-adres van het apparaat wilt bekijken, moet u de netwerkconfiguratiepagina afdrukken. Raadpleeg [De netwerkconfiguratiepagina begrijpen](#) voor meer informatie.

IP-instellingen wijzigen

De standaard-IP-instelling is **Automatisch** (het IP-adres wordt automatisch ingesteld). Als u een ervaren gebruiker bent, kunt u echter het IP-adres, het subnetmasker of de standaardgateway handmatig wijzigen.

△ **Let op** Wees voorzichtig als u handmatig een IP-adres toewijst. Als u tijdens de installatie een ongeldig IP-adres opgeeft, kunnen de netwerkkonderdelen geen verbinding maken met het apparaat.

1. Druk op de knop **Installatie**.
2. Druk op de pijlknoppen totdat **Netwerk** wordt gemarkeerd en druk vervolgens op **OK**.
3. Selecteer achtereenvolgens **Geavanceerde instellingen**, **IP-instellingen** en **Handmatige IP-instellingen**.
4. Druk op het cijfer naast de IP-instelling:
 - **1. IP-adres**
 - **2. Subnetmasker**
 - **3. Standaardgateway**
5. Voer de wijzigingen in en druk op **OK**.

Faxen instellen op het apparaat (alleen bij sommige modellen)

Nadat u alle stappen uit de beknopte gebruikershandleiding hebt uitgevoerd, kunt u met behulp van de instructies in dit gedeelte het installeren van de fax voltooien. Bewaar de beknopte gebruikershandleiding zorgvuldig, zodat u deze in de toekomst kunt raadplegen.

In dit gedeelte leest u hoe u het apparaat kunt instellen, zodat u een fax kunt verzenden zonder dat er problemen ontstaan met de reeds aanwezige apparatuur en services die van dezelfde telefoonlijn gebruikmaken als het apparaat.

 **Tip** U kunt ook de wizard Faxinstallatie (Windows) of het HP Fax Setup-programma (Mac OS) gebruiken om snel een aantal belangrijke faxopties in te stellen, zoals de antwoordmodus en de informatie van het faxkopschrift. U kunt de wizard Faxinstallatie (Windows) of het HP Fax Setup-programma (Mac OS) openen vanuit de software die u bij het apparaat hebt geïnstalleerd. Nadat u de wizard Faxinstallatie (Windows) of het HP Fax Setup-programma (Mac OS) hebt uitgevoerd, volgt u de procedures in dit gedeelte om de installatie van de fax te voltooien.

Faxen instellen (parallele telefoonsystemen)

Voordat u begint met het installeren van het apparaat voor het uitvoeren van faxtaken, moet u bepalen welk soort telefoonsysteem in uw land/regio wordt gebruikt. De instructies voor het instellen van de fax verschillen, afhankelijk van de vraag of u een serieel of een parallel telefoonsysteem hebt.

- Als uw land/regio niet in de onderstaande tabel voorkomt, gebruikt u waarschijnlijk een serieel telefoonsysteem. Als u een serieel telefoonsysteem gebruikt, kan het type connector op uw gedeelde apparatuur voor telefonie (modems, telefoon en antwoordapparaten) niet fysiek worden aangesloten op de "2-EXT"-poort op het apparaat. In dit geval moet alle apparatuur worden aangesloten op de telefoonaansluiting.

 **Opmerking** In sommige landen/regio's waar seriële telefoonsystemen worden gebruikt, is het telefoonsnoer dat bij het apparaat is meegeleverd soms voorzien van een extra stekker. Hiermee kunt u ook andere telecomapparaten op dezelfde telefoonaansluiting aansluiten waarop ook het apparaat is aangesloten.

- Als uw land/regio in de tabel voorkomt, hebt u waarschijnlijk een parallel telefoonsysteem. In een parallel telefoonsysteem kunt u gedeelde telefoonapparatuur met de telefoonlijn verbinden via de "2-EXT"-poort op de achterzijde van het apparaat.

 **Opmerking** Wij raden u in dat geval aan om het apparaat aan te sluiten op de telefoonaansluiting met het tweeadelige telefoonsnoer dat bij het apparaat werd geleverd.

Tabel 9-1 Landen/regio's met een parallel telefoonsysteem

Argentinië	Australië	Brazilië
Canada	Chili	China
Colombia	Griekenland	India
Indonesië	Ierland	Japan
Korea	Latijns-Amerika	Maleisië
Mexico	Filippijnen	Polen
Portugal	Rusland	Saoedi-Arabië
Singapore	Spanje	Taiwan
Thailand	V.S.	Venezuela
Vietnam		

Als u niet zeker weet welk type telefoonsysteem u gebruikt (serieel of parallel), kunt u dat navragen bij uw telefoonmaatschappij.

De juiste faxinstellingen voor thuis of op kantoor kiezen

Als u probleemloos faxberichten wilt kunnen verzenden, moet u weten welke apparaten en services de telefoonlijn delen met het apparaat. Dit is belangrijk omdat u mogelijk enkele bestaande kantoorapparaten rechtstreeks met het apparaat moet verbinden en omdat u misschien enkele faxinstellingen moet wijzigen om goed te kunnen faxen.

Lees eerst de vragen in dit deel door en noteer uw antwoorden om te bepalen op welke manier u het apparaat het beste kunt instellen voor thuis of op kantoor. Zoek vervolgens op basis van de antwoorden die u hebt genoteerd, in de tabel hieronder de aanbevolen instelling op.

Zorg ervoor dat u de volgende vragen leest en beantwoordt in de volgorde waarin ze hieronder voorkomen.

1. Hebt u een DSL-service (Digital Subscriber Line) bij uw telefoonmaatschappij? (DSL wordt in uw land/regio wellicht ADSL genoemd.)
Als u Ja hebt geantwoord, kunt u direct doorgaan naar [Situatie B: Het apparaat installeren met DSL](#). U hoeft de overige vragen niet te beantwoorden.
Als u Nee hebt geantwoord, gaat u door naar de volgende vraag.
2. Beschikt u over een telefooncentrale (PBX) of een ISDN-aansluiting?
Als u Ja hebt geantwoord, kunt u direct doorgaan naar [Situatie C: Het apparaat installeren met een PBX-telefoonsysteem of een ISDN-lijn](#). U hoeft de overige vragen niet te beantwoorden.
Als u Nee hebt geantwoord, gaat u door naar de volgende vraag.

3. Bent u via uw telefoonmaatschappij geabonneerd op een service voor specifieke belseignalen die uit meerdere telefoonnummers met verschillende belseignalen bestaat?

Als u Ja hebt geantwoord, kunt u direct doorgaan naar [Situatie D: Fax met een specifiek belseignaal op dezelfde lijn](#). U hoeft de overige vragen niet te beantwoorden.

Als u Nee hebt geantwoord, gaat u door naar de volgende vraag.

Weet u niet zeker of u een specifiek belseignaal hebt? Veel telefoonmaatschappijen bieden een functie voor specifieke belseignalen, zodat het mogelijk is om op één telefoonlijn diverse telefoonnummers te gebruiken.

Als u zich op deze service abonneert, heeft elk telefoonnummer een ander belseignaal. U kunt bijvoorbeeld enkele, dubbele of drievoudige belseignalen voor verschillende nummers hebben. U kunt bijvoorbeeld een telefoonnummer met een enkel belseignaal toewijzen aan uw gespreksoproepen, en een ander telefoonnummer met een dubbel belseignaal aan uw faxoproepen. Hierdoor hoort u het verschil tussen gespreks- en faxoproepen als de telefoon overgaat.

4. Ontvangt u gespreksoproepen op hetzelfde telefoonnummer dat u gaat gebruiken voor het ontvangen van faxoproepen met het apparaat?

Ga door met de volgende vraag.

5. Hebt u een computermodem die gebruikmaakt van dezelfde telefoonlijn als het apparaat?

Weet u niet zeker of u een computermodem gebruikt? Als u een van de volgende vragen met Ja beantwoordt, maakt u gebruik van een computermodem:

- Kunt u rechtstreeks vanuit computertoepassingen faxberichten verzenden en ontvangen via een inbelverbinding?
- Verzendt en ontvangt u e-mailberichten op uw computer via een inbelverbinding?
- Maakt u verbinding met Internet door middel van een inbelverbinding?

Ga door met de volgende vraag.

6. Hebt u een antwoordapparaat dat gespreksoproepen beantwoordt op hetzelfde telefoonnummer dat u ook gebruikt voor het ontvangen van faxoproepen op het apparaat?

Ga door met de volgende vraag.

7. Bent u geabonneerd op een voicemailservice van uw telefoonmaatschappij en gebruikt u daarvoor hetzelfde nummer dat u ook gebruikt voor het ontvangen van faxoproepen op het apparaat?

Nadat u de vragen hebt beantwoord, gaat u naar het volgende deel waarin u de faxinstellingen kunt selecteren die het beste bij uw situatie passen.

De faxinstallatie voor uw situatie selecteren

Nu u alle vragen hebt beantwoord over apparatuur en services die de telefoonlijn met het apparaat delen, kunt u de geschiktste instellingen voor thuis of kantoor kiezen.

Kies in de eerste kolom van de tabel de combinatie van apparaten en services die bij u thuis of in uw kantoor wordt gebruikt. Zoek op basis van uw telefoonsysteem vervolgens de juiste instelling op in de tweede of derde kolom van de tabel. Voor elke situatie vindt u in de volgende gedeelten stapsgewijze instructies.

Als u alle vragen in het vorige gedeelte hebt beantwoord en u geen van de beschreven apparaten of services gebruikt, kiest u "Geen" in de eerste kolom van de tabel.

 **Opmerking** Als uw thuis- of kantoorinstallatie in dit gedeelte niet wordt genoemd, stelt u het apparaat in als een gewone analoge telefoon. Sluit het ene uiteinde van het telefoonsnoer dat is meegeleverd in de doos aan op de telefoonaansluiting en het andere uiteinde op de poort met het label 1-LINE achter op het apparaat. Als u een ander telefoonsnoer gebruikt, zult u mogelijk problemen ondervinden met het verzenden en ontvangen van faxen.

Andere apparatuur/services die uw faxlijn delen	Aanbevolen faxinstellingen voor parallelle telefoonsystemen	Aanbevolen faxinstellingen voor seriële telefoonsystemen
Geen (U hebt alle vragen met Nee beantwoord.)	Situatie A: Aparte faxlijn (er worden geen gespreksoproepen ontvangen)	Kijk voor uw land in Seriële faxinstallatie
DSL-aansluiting (U hebt alleen op vraag 1 Ja geantwoord.)	Situatie B: Het apparaat installeren met DSL	Kijk voor uw land in Seriële faxinstallatie
PBX-systeem of ISDN-aansluiting (U hebt alleen op vraag 2 Ja geantwoord.)	Situatie C: Het apparaat installeren met een PBX-telefoonsysteem of een ISDN-lijn	Kijk voor uw land in Seriële faxinstallatie
Abonnement op specifieke belseignalen (U hebt alleen op vraag 3 Ja geantwoord.)	Situatie D: Fax met een specifiek belseignaal op dezelfde lijn	Kijk voor uw land in Seriële faxinstallatie
Gespreksoproepen (U hebt alleen op vraag 4 Ja geantwoord.)	Situatie E: Gedeelde telefoon-/faxlijn	Kijk voor uw land in Seriële faxinstallatie
Gespreksoproepen en voicemailservice (U hebt alleen de vragen 4 en 7 met Ja beantwoord.)	Situatie F: Gedeelde gespreks-/faxlijn met voicemail	Kijk voor uw land in Seriële faxinstallatie
Computermodem voor inbellen (U hebt alleen op vraag 5 Ja geantwoord.)	Situatie G: Gedeelde faxlijn met computermodem (er komen geen gespreksoproepen binnen)	N.v.t.
Gespreksoproepen en computermodem voor inbellen (U hebt alleen de vragen 4 en 5 met Ja beantwoord.)	Situatie H: Gedeelde lijn voor gespreks- en faxoproepen met computermodem	N.v.t.
Gespreksoproepen en antwoordapparaat (U hebt alleen de vragen 4 en 6 met Ja beantwoord.)	Situatie I: Gedeelde lijn voor gesprekken/fax met antwoordapparaat	N.v.t.

(vervolg)

Andere apparatuur/services die uw faxlijn delen	Aanbevolen faxinstellingen voor parallele telefoonsystemen	Aanbevolen faxinstellingen voor seriële telefoonsystemen
Gespreksoproepen, computermodem voor inbellen en antwoordapparaat (U hebt alleen de vragen 4, 5 en 6 met Ja beantwoord.)	Situatie J: Gedeelde lijn voor gespreks- en faxoproepen met een computermodem en een antwoordapparaat	N.v.t.
Gespreksoproepen, computermodem voor inbellen en voicemailservice (U hebt alleen de vragen 4, 5 en 7 met Ja beantwoord.)	Situatie K: Gedeelde lijn voor gespreks- en faxoproepen met een computermodem voor inbellen en voicemail	N.v.t.

Situatie A: Aparte faxlijn (er worden geen gespreksoproepen ontvangen)

Als u een aparte telefoonlijn hebt waarop u geen gespreksoproepen ontvangt en er geen andere apparatuur op deze telefoonlijn is aangesloten, stelt u het apparaat in zoals in dit deel wordt beschreven.

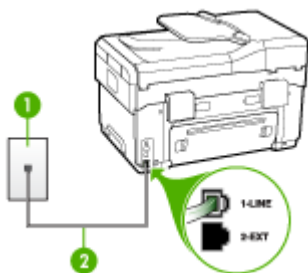

Afbeelding 9-1 Achteraanzicht van het apparaat

1	Telefoonaansluiting op de wand
2	Gebruik het telefoonsnoer dat bij het apparaat is geleverd en verbindt dit met de 1-LINE-poort

Het apparaat instellen met een aparte faxlijn

1. Gebruik het bij het apparaat geleverde telefoonsnoer om een verbinding te maken tussen de telefoonaansluiting en de poort met het label 1-LINE op de achterzijde van het apparaat.

 **Opmerking** Als u het meegeleverde telefoonsnoer niet gebruikt om het apparaat op de telefoonaansluiting op de wand aan te sluiten, kunt u waarschijnlijk geen faxen verzenden of ontvangen. Dit speciale telefoonsnoer verschilt van de telefoonsnoeren die u mogelijk thuis of op kantoor gebruikt.

2. Zet de **Automatisch antwoorden**-instelling aan.

3. (Optioneel) Zet **Hoe vaak overgaan** op de laagste instelling (tweemaal overgaan).
4. Voer een faxtest uit.

Wanneer de telefoon gaat, neemt het apparaat automatisch op na het aantal belsignalen dat u in de instelling **Hoe vaak overgaan** hebt opgegeven. Vervolgens begint het apparaat faxontvangsttonen naar het verzendende faxtoestel te sturen en ontvangt het de fax.

Situatie B: Het apparaat installeren met DSL

Als u via uw telefoonmaatschappij gebruikmaakt van een DSL-service, en geen andere toestellen verbindt met het apparaat, kunt u aan de hand van de instructies in dit gedeelte een DSL-filter verbinden met de telefoonaansluiting en het apparaat. Het DSL-filter haalt het digitale signaal weg dat storingen veroorzaakt in de communicatie tussen het apparaat en de telefoonlijn, zodat het apparaat probleemloos via de telefoonlijn kan communiceren. (DSL wordt in uw land/regio wellicht ADSL genoemd.)

 **Opmerking** Als u over een DSL-lijn beschikt en u geen DSL-filter gebruikt, kunt u met het apparaat geen faxberichten verzenden en ontvangen.

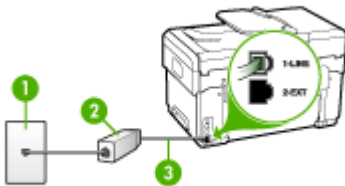

Afbeelding 9-2 Achteraanzicht van het apparaat

1	Telefoonaansluiting op de wand
2	DSL-filter (of ADSL-filter) en het door de DSL-provider geleverde snoer
3	Gebruik het telefoonsnoer dat bij het apparaat is geleverd en verbindt dit met de 1-LINE-poort

Het apparaat installeren met een DSL-lijn

1. U kunt een DSL-filter aanschaffen bij uw DSL-provider.
2. Gebruik het bij het apparaat geleverde telefoonsnoer om een verbinding te maken tussen de open poort op de DSL-filter en de poort met het label 1-LINE op de achterzijde van het apparaat.

 **Opmerking** Als u het meegeleverde telefoonsnoer niet gebruikt om de DSL-filter te verbinden met het apparaat, kunt u waarschijnlijk niet faxen. Dit speciale telefoonsnoer verschilt van de telefoonsnoeren die u mogelijk thuis of op kantoor gebruikt.

Aangezien er slechts één telefoonsnoer wordt geleverd, hebt u voor deze installatie mogelijk extra snoeren nodig.

3. Maak met een extra telefoonsnoer een verbinding van de DSL-filter naar de wandcontactdoos.
4. Voer een faxtest uit.

Situatie C: Het apparaat installeren met een PBX-telefoonsysteem of een ISDN-lijn

Als u een PBX- of een ISDN-converter/terminaladapter gebruikt, dient u het volgende te doen:

- Sluit het apparaat aan op de poort die voor fax- en telefoongebruik is bedoeld als u een PBX- of een ISDN-converter/terminaladapter gebruikt. Zorg ook dat, indien mogelijk, de adapter is ingesteld op het juiste switchtype voor uw land/regio.

 **Opmerking** Bij sommige ISDN-systemen kunt u de poorten configureren voor specifieke telefoonapparatuur. U kunt bijvoorbeeld een poort toewijzen aan een telefoon en Groep 3-faxapparaat en een andere voor meerdere doelen. Als u steeds problemen ondervindt wanneer u bent verbonden met de fax-/telefoonpoort van uw ISDN-converter, kunt u proberen om het apparaat aan te sluiten op de multifunctionele poort. Die kan gemarkeerd zijn als "multi-combi" of iets dergelijks.

- Als u gebruik maakt van een telefooncentrale (PBX), stelt u de wisselgesprektoon in op 'uit'.

 **Opmerking** Veel digitale PBX-telefooncentrales hebben een wisselgesprektoon die standaard is ingeschakeld. De wisselgesprektoon stoort de faxtransmissie en u kunt geen faxen verzenden of ontvangen met het apparaat. Raadpleeg de documentatie die bij het PBX-telefoonsysteem is geleverd voor instructies voor het uitschakelen van de wisselgesprektoon.

- Als u een PBX-telefooncentrale hebt, draait u het nummer van een buitenlijn voordat u het faxnummer draait.
- Zorg dat u het meegeleverde snoer gebruikt om het apparaat op de telefoonaansluiting aan te sluiten. Als u dat niet doet, zult u mogelijk geen faxen kunnen verzenden of ontvangen. Dit speciale telefoonsnoer verschilt van de telefoonsnoeren die u mogelijk thuis of op kantoor gebruikt. Als het meegeleverde telefoonsnoer te kort is, kunt u een verbindingstuk kopen in een elektronicawinkel en het snoer verlengen.

Situatie D: Fax met een specifiek belsignaal op dezelfde lijn

Als u een abonnement hebt op de service voor specifieke belsignalen (via uw telefoonmaatschappij) en u één telefoonlijn wilt gebruiken voor verschillende telefoonnummers waarvan elk een ander belpatroon heeft, stelt u het apparaat in zoals in dit deel wordt beschreven.

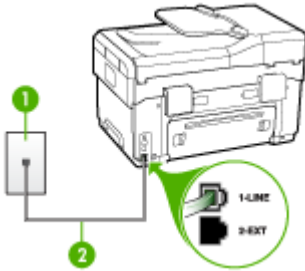

Afbeelding 9-3 Achteraanzicht van het apparaat

1	Telefoonaansluiting op de wand
2	Gebruik het telefoonsnoer dat bij het apparaat is geleverd en verbindt dit met de 1-LINE-poort

Het apparaat instellen met een service voor specifieke belsignalen

1. Gebruik het bij het apparaat geleverde telefoonsnoer om een verbinding te maken tussen de telefoonaansluiting en de poort met het label 1-LINE op de achterzijde van het apparaat.

 **Opmerking** Als u het meegeleverde telefoonsnoer niet gebruikt om het apparaat op de telefoonaansluiting op de wand aan te sluiten, kunt u waarschijnlijk geen faxen verzenden of ontvangen. Dit speciale telefoonsnoer verschilt van de telefoonsnoeren die u mogelijk thuis of op kantoor gebruikt.

2. Zet de **Automatisch antwoorden**-instelling aan.
3. Wijzig de instelling **Specifiek belsignaal**, zodat deze overeenstemt met het patroon dat de telefoonmaatschappij aan uw faxnummer heeft toegekend.

 **Opmerking** Het apparaat staat standaard ingesteld op het beantwoorden van alle belpatronen. Als het belpatroon dat u voor **Specifiek belsignaal** instelt niet overeenstemt met het belpatroon dat de telefoonmaatschappij aan uw faxnummer heeft toegewezen, bestaat de kans dat het apparaat zowel gespreks- als faxoproepen beantwoordt of dat het apparaat helemaal niet reageert.

4. (Optioneel) Zet **Hoe vaak overgaan** op de laagste instelling (tweemaal overgaan).
5. Voer een faxtest uit.

Het apparaat beantwoordt automatisch binnenkomende oproepen met het belpatroon dat u hebt opgegeven (met de instelling **Specifiek belsignaal**) na het aantal

besignalen dat u hebt geselecteerd (met de instelling **Hoe vaak overgaan**). Vervolgens begint het apparaat faxontvangsttonen naar het verzendende faxtoestel te sturen en ontvangt het de fax.

Situatie E: Gedeelde telefoon-/faxlijn

Als u zowel gespreks- als faxoproepen op hetzelfde telefoonnummer ontvangt en geen andere kantoorapparatuur (of voicemail) op deze telefoonlijn is aangesloten, stelt u het apparaat in zoals in dit deel wordt beschreven.



Afbeelding 9-4 Achteraanzicht van het apparaat

1	Telefoonaansluiting op de wand
2	Gebruik het telefoonsnoer dat bij het apparaat is geleverd en verbindt dit met de 1-LINE-poort
3	Telefoon (optioneel)

Het apparaat instellen met een gedeelde spraak- en faxlijn

1. Gebruik het bij het apparaat geleverde telefoonsnoer om een verbinding te maken tussen de telefoonaansluiting en de poort met het label 1-LINE op de achterzijde van het apparaat.

Opmerking Als u het meegeleverde telefoonsnoer niet gebruikt om het apparaat op de telefoonaansluiting op de wand aan te sluiten, kunt u waarschijnlijk geen faxen verzenden of ontvangen. Dit speciale telefoonsnoer verschilt van de telefoonsnoeren die u mogelijk thuis of op kantoor gebruikt.

2. Voer een van de volgende handelingen uit:
 - Als u een parallel telefoonsysteem hebt, verwijdert u de witte plug van de poort met het label 2-EXT achter op het apparaat en sluit u vervolgens een telefoon aan op deze poort.
 - Als u een serieel telefoonsysteem gebruikt, moet u de telefoon direct op de apparaatkabel aansluiten met de seriestekker.

3. Nu kunt u instellen hoe u wilt dat oproepen door het apparaat worden beantwoord, automatisch of handmatig:
- Als u het apparaat instelt op het **automatisch** beantwoorden van oproepen, verloopt het beantwoorden van alle binnenkomende oproepen en het ontvangen van faxen automatisch. Het apparaat zal in dat geval geen onderscheid kunnen maken tussen binnenkomende oproepen en faxberichten. Wanneer u vermoedt dat de oproep een gespreksoproep is, moet u deze beantwoorden voordat het apparaat de oproep beantwoordt. Stel het apparaat in op automatisch beantwoorden van binnenkomende oproepen door de instelling **Automatisch antwoorden** in te schakelen.
 - Als u het apparaat instelt op **handmatig** antwoorden bij faxen, moet u aanwezig zijn om de binnenkomende faxoproepen op te nemen, omdat het apparaat anders geen faxen kan ontvangen. Stel het apparaat in op het handmatig beantwoorden van binnenkomende oproepen door de instelling **Automatisch antwoorden** uit te schakelen.
4. Voer een faxtest uit.

Als u de telefoon opneemt voordat het apparaat reageert en u faxtonen hoort van een faxapparaat dat een fax verzendt, moet u de faxoproep handmatig beantwoorden.

Situatie F: Gedeelde gespreks-/faxlijn met voicemail

Als u op hetzelfde telefoonnummer zowel gespreks- als faxoproepen ontvangt en u via uw telefoonmaatschappij bent geabonneerd op een voicemails-service, stelt u het apparaat in zoals in dit deel wordt beschreven.

 **Opmerking** Als u een voicemails-service hebt op hetzelfde telefoonnummer dat u voor faxen gebruikt, kunt u niet automatisch faxen ontvangen. U moet de faxen handmatig ontvangen, wat betekent dat u zelf aanwezig moet zijn om binnenkomende faxoproepen te beantwoorden. Als u uw faxen liever automatisch ontvangt, neemt u contact op met uw telefoonmaatschappij voor een abonnement op een service voor specifieke belsignalen of om een aparte telefoonlijn aan te vragen voor het faxen.

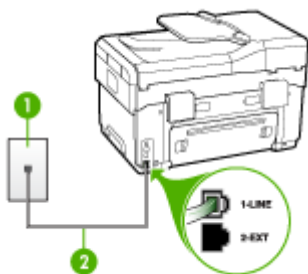

Afbeelding 9-5 Achteraanzicht van het apparaat

1	Telefoonaansluiting op de wand
2	Gebruik het telefoonsnoer dat bij het apparaat is geleverd en verbindt dit met de 1-LINE-poort

Instellen van het apparaat met voicemail

1. Gebruik het bij het apparaat geleverde telefoonsnoer om een verbinding te maken tussen de telefoonaansluiting en de poort met het label 1-LINE op de achterzijde van het apparaat.



Opmerking Als u het meegeleverde telefoonsnoer niet gebruikt om het apparaat op de telefoonaansluiting op de wand aan te sluiten, kunt u waarschijnlijk geen faxen verzenden of ontvangen. Dit speciale telefoonsnoer verschilt van de telefoonsnoeren die u mogelijk thuis of op kantoor gebruikt.

2. Schakel de instelling **Automatisch antwoorden** uit.
3. Voer een faxtest uit.

U moet zelf aanwezig moet zijn om binnenkomende faxoproepen te accepteren, anders kan het apparaat geen faxen ontvangen.

Situatie G: Gedeelde faxlijn met computermodem (er komen geen gespreksoproepen binnen)

Als u een faxlijn gebruikt waarop geen gespreksoproepen binnenkomen, maar waarop wel een computermodem is aangesloten, stelt u het apparaat in zoals in dit gedeelte is beschreven.



Opmerking Als u een computermodem hebt om in te bellen, deelt deze inbelmodem de telefoonlijn met het apparaat. U kunt de modem en het apparaat dan niet tegelijk gebruiken. U kunt met het apparaat bijvoorbeeld niet faxen terwijl u met de computermodem een e-mailbericht verzendt of surft op het internet.

- [Het apparaat installeren met een computermodem voor inbellen](#)
- [Het apparaat installeren met een DSL/ADSL-computermodem](#)

Het apparaat installeren met een computermodem voor inbellen

Als u op dezelfde telefoonlijn faxt en een computermodem voor inbellen hebt, volg dan deze aanwijzingen om het apparaat te installeren.



Afbeelding 9-6 Achteraanzicht van het apparaat

1	Telefoonaansluiting op de wand
2	Gebruik het telefoonsnoer dat bij het apparaat is geleverd en verbindt dit met de 1-LINE-poort
3	Computer met modem

Het apparaat instellen met een computermodem voor inbellen

1. Verwijder de witte plug van de poort met het label 2-EXT achter op het apparaat.
2. Zoek het telefoonsnoer dat vanaf de achterzijde van de computer (de computerinbelmodem) is verbonden met een wandcontactdoos. Koppel het snoer los van de telefoonaansluiting en sluit het uiteinde aan op de poort met het label 2-EXT aan de achterkant van het apparaat.
3. Gebruik het bij het apparaat geleverde telefoonsnoer om een verbinding te maken tussen de telefoonaansluiting en de poort met het label 1-LINE op de achterzijde van het apparaat.

 **Opmerking** Als u het meegeleverde telefoonsnoer niet gebruikt om het apparaat op de telefoonaansluiting op de wand aan te sluiten, kunt u waarschijnlijk geen faxen verzenden of ontvangen. Dit speciale telefoonsnoer verschilt van de telefoonsnoeren die u mogelijk thuis of op kantoor gebruikt.

4. Als de software van de pc-modem is ingesteld op het automatisch ontvangen van faxen op de computer, moet u die instelling uitschakelen.

 **Opmerking** Als u de instelling voor automatische faxontvangst niet uitschakelt in de software van uw modem, kan het apparaat geen faxen ontvangen.

5. Zet de **Automatisch antwoorden**-instelling aan.
6. (Optioneel) Zet **Hoe vaak overgaan** op de laagste instelling (tweemaal overgaan).
7. Voer een faxtest uit.

Wanneer de telefoon gaat, neemt het apparaat automatisch op na het aantal belsignalen dat u in de instelling **Hoe vaak overgaan** hebt opgegeven. Vervolgens begint het apparaat faxontvangsttonen naar het verzendende faxtoestel te sturen en ontvangt het de fax.

Het apparaat installeren met een DSL/ADSL-computermodem

Als u een DSL-lijn hebt en die gebruikt om te faxen, volg dan deze aanwijzingen om uw fax te installeren.

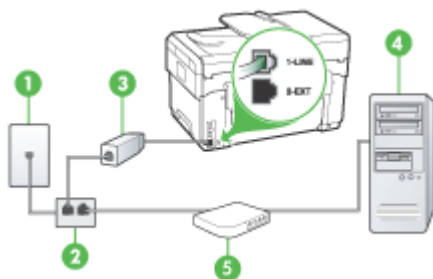

1	Telefoonaansluiting op de wand
2	Parallele splitter
3	DSL/ADSL-splitter Verbind het ene uiteinde van de bijgeleverde telefoonaansluiting met de 1-LINE-poort op de achterzijde van het apparaat. Verbind het andere uiteinde van het snoer met de DSL/ADSL-filter.
4	Computer
5	DSL/ADSL-computermodem

Opmerking U zult een parallelle splitter moeten kopen (dit wordt ook een koppelmechanisme genoemd). Een parallelle splitter heeft een RJ-11-poort aan de voorzijde en twee RJ-11-poorten aan de achterzijde. Gebruik geen telefoonsplitters voor twee lijnen, seriële splitters of parallelle splitters met twee RJ-11-poorten aan de voorzijde en een aansluiting op de achterzijde.



Het apparaat installeren met een DSL/ADSL-computermodem

1. U kunt een DSL-filter aanschaffen bij uw DSL-provider.
2. Gebruik het bij het apparaat geleverde telefoonsnoer om een verbinding te maken tussen de DSL-filter en de poort met het label 1-LINE op de achterzijde van het apparaat.

 **Opmerking** Als u het meegeleverde telefoonsnoer niet gebruikt om de DSL-filter te verbinden met de achterzijde van het apparaat, kunt u waarschijnlijk niet faxen. Dit speciale telefoonsnoer verschilt van de telefoonsnoeren die u mogelijk thuis of op kantoor gebruikt.

3. Verbind de DSL-filter met de parallelle splitter.
4. Verbind de DSL-modem met de parallelle splitter.
5. Verbind de parallelle splitter met de wandcontactdoos.
6. Voer een faxtest uit.

Wanneer de telefoon gaat, neemt het apparaat automatisch op na het aantal belsignalen dat u in de instelling **Hoe vaak overgaan** hebt opgegeven. Vervolgens begint het apparaat faxontvangsttonen naar het verzendende faxtoestel te sturen en ontvangt het de fax.

Situatie H: Gedeelde lijn voor gespreks- en faxoproepen met computermodem

Stel het apparaat in zoals in dit gedeelte is beschreven als u op hetzelfde telefoonnummer zowel gespreks- als faxoproepen ontvangt en als u tevens een computermodem op deze telefoonlijn hebt aangesloten.

 **Opmerking** Aangezien de computermodem de telefoonlijn deelt met het apparaat, kunt u de modem en het apparaat niet gelijktijdig gebruiken. U kunt met het apparaat bijvoorbeeld niet faxen terwijl u met de computermodem een e-mailbericht verzendt of surft op het internet.

- [Gedeelde gespreks-/faxlijn met computermodem voor inbellen](#)
- [Gedeelde gespreks-/faxlijn met DSL/ADSL-computermodem](#)

Gedeelde gespreks-/faxlijn met computermodem voor inbellen

Als u op dezelfde lijn faxt en telefoongesprekken maakt, volg dan deze aanwijzingen voor het installeren van de fax.

Afhankelijk van het aantal telefoonpoorten op de computer zijn er twee verschillende manieren waarop u het apparaat kunt instellen. Controleer voordat u begint of uw computer over één of twee telefoonpoorten beschikt:

- Als de computer slechts één telefoonpoort heeft, moet u een parallelle splitter (of verdeelstekker) aanschaffen, zoals in de volgende afbeelding. (Een parallelle splitter heeft een RJ-11-poort aan de voorzijde en twee RJ-11-poorten aan de achterzijde. Gebruik geen telefoonsplitters voor twee lijnen, seriële splitters of

parallele splitters met twee RJ-11-poorten aan de voorzijde en een aansluiting aan de achterzijde.)



Afbeelding 9-7 Voorbeeld van een parallele splitter

- Als de computer beschikt over een telefoonpoort, kunt u het apparaat configureren op de wijze die hieronder wordt beschreven.

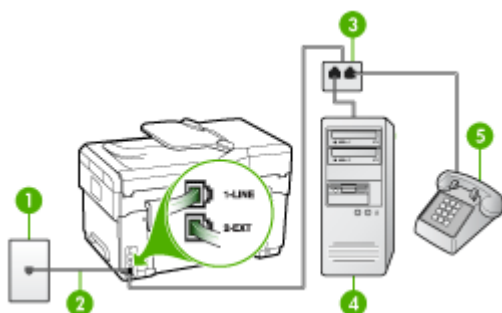

Afbeelding 9-8 Achteraanzicht van het apparaat

1	Telefoonaansluiting op de wand
2	Het bijgeleverde telefoonsnoer is aangesloten op de 1-LINE-poort op de achterzijde van het apparaat
3	Parallele splitter
4	Computer
5	Telefoon

Het apparaat op dezelfde telefoonlijn installeren als een computer met een telefoonpoort

1. Verwijder de witte plug van de poort met het label 2-EXT achter op het apparaat.
2. Zoek het telefoonsnoer dat vanaf de achterzijde van de computer (de computerinbelmodem) is verbonden met een wandcontactdoos. Haal het snoer uit de wandcontactdoos en sluit het aan op de parallele splitter.
3. Verbindt een telefoonsnoer vanaf de parallele splitter met de poort met het label 2-EXT op de achterzijde van het apparaat.
4. Verbind een telefoon met de parallele splitter.

5. Gebruik het bij het apparaat geleverde telefoonsnoer om een verbinding te maken tussen de telefoonaansluiting en de poort met het label 1-LINE op de achterzijde van het apparaat.

 **Opmerking** Als u het meegeleverde telefoonsnoer niet gebruikt om het apparaat op de telefoonaansluiting op de wand aan te sluiten, kunt u waarschijnlijk geen faxen verzenden of ontvangen. Dit speciale telefoonsnoer verschilt van de telefoonsnoeren die u mogelijk thuis of op kantoor gebruikt.

6. Als de software van de pc-modem is ingesteld op het automatisch ontvangen van faxen op de computer, moet u die instelling uitschakelen.

 **Opmerking** Als u de instelling voor automatische faxontvangst niet uitschakelt in de software van uw modem, kan het apparaat geen faxen ontvangen.

7. Nu kunt u instellen hoe u wilt dat oproepen door het apparaat worden beantwoord, automatisch of handmatig:

- Als u het apparaat instelt op het **automatisch** beantwoorden van oproepen, verloopt het beantwoorden van alle binnenkomende oproepen en het ontvangen van faxen automatisch. Het apparaat zal in dat geval geen onderscheid kunnen maken tussen binnenkomende oproepen en faxberichten. Wanneer u vermoedt dat de oproep een gespreksoproep is, moet u deze beantwoorden voordat het apparaat de oproep beantwoordt. Stel het apparaat in op automatisch beantwoorden van binnenkomende oproepen door de instelling **Automatisch antwoorden** in te schakelen.
- Als u het apparaat instelt op **handmatig** antwoorden bij faxen, moet u aanwezig zijn om de binnenkomende faxoproepen op te nemen, omdat het apparaat anders geen faxen kan ontvangen. Stel het apparaat in op het handmatig beantwoorden van binnenkomende oproepen door de instelling **Automatisch antwoorden** uit te schakelen.

8. Voer een faxtest uit.

 **Opmerking** Als uw computer achteraan beschikt over twee telefoonpoorten, hoeft u geen parallelle splitter te hebben. U kunt de telefoon dan aansluiten op de OUT-poort op de computermodem voor inbellen.

Als u de telefoon opneemt voordat het apparaat reageert en u faxtonen hoort van een faxapparaat dat een fax verzendt, moet u de faxoproep handmatig beantwoorden.

Als u op uw telefoonlijn gesprekken voert, faxt en een computermodem voor inbellen hebt, volg dan deze aanwijzingen om de fax te installeren.

Gedeelde gespreks-/faxlijn met DSL/ADSL-computermodem

Volg deze instructies als uw computer beschikt over een DSL/ADSL-modem

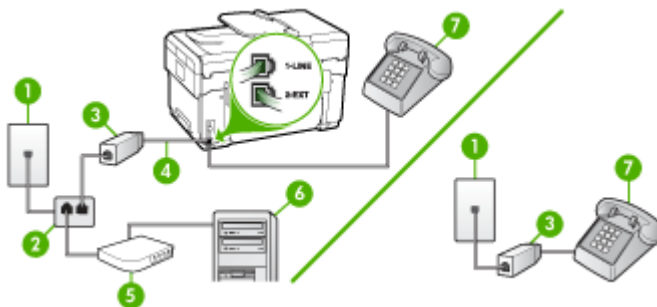

1	Telefoonaansluiting op de wand
2	Parallele splitter
3	DSL/ADSL-filter
4	Bij het apparaat geleverde telefoonsnoer
5	DSL/ADSL-modem
6	Computer
7	Telefoon

Opmerking U zult een parallelle splitter moeten kopen (dit wordt ook een koppelmechanisme genoemd). Een parallelle splitter heeft een RJ-11-poort aan de voorzijde en twee RJ-11-poorten aan de achterzijde. Gebruik geen telefoonsplitters voor twee lijnen, seriële splitters of parallelle splitters met twee RJ-11-poorten aan de voorzijde en een aansluiting op de achterzijde.



Het apparaat installeren met een DSL/ADSL-computermodem

1. U kunt een DSL-filter aanschaffen bij uw DSL-provider.

 **Opmerking** Telefoons die elders thuis of op kantoor hetzelfde telefoonnummer delen met de DSL-dienst, moeten met extra DSL-filters zijn verbonden, anders krijgt u ruis als u telefoongesprekken voert.

2. Met het bij het apparaat geleverde telefoonsnoer verbindt u het ene uiteinde met de DSL-filter en het andere uiteinde met de poort met het label 1-LINE aan de achterzijde van het apparaat.

 **Opmerking** Als u het meegeleverde telefoonsnoer niet gebruikt om de DSL-filter te verbinden met het apparaat, kunt u waarschijnlijk niet faxen. Dit speciale telefoonsnoer verschilt van telefoonsnoeren die u mogelijk thuis of op kantoor reeds gebruikt.

3. Als u een parallel telefoonsysteem hebt, verwijdt u de witte plug van de poort met het label 2-EXT achter op het apparaat en sluit u vervolgens een telefoon aan op deze poort.
4. Verbind de DSL-filter met de parallelle splitter.
5. Verbind de DSL-modem met de parallelle splitter.
6. Verbind de parallelle splitter met de wandcontactdoos.
7. Voer een faxtest uit.

Wanneer de telefoon gaat, neemt het apparaat automatisch op na het aantal belsignalen dat u in de instelling **Hoe vaak overgaan** hebt opgegeven. Vervolgens begint het apparaat faxontvangsttonen naar het verzendende faxtoestel te sturen en ontvangt het de fax.

Situatie I: Gedeelde lijn voor gesprekken/fax met antwoordapparaat

Als u op hetzelfde telefoonnummer zowel gespreks- als faxoproepen ontvangt en u ook een antwoordapparaat gebruikt dat gespreksoproepen beantwoordt op dit telefoonnummer, stelt u het apparaat in zoals in dit deel wordt beschreven.

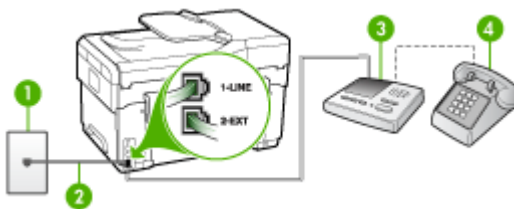

Afbeelding 9-9 Achteraanzicht van het apparaat

1	Telefoonaansluiting op de wand
2	Met het bijgeleverde telefoonsnoer verbindt u de 1-LINE-poort aan de achterzijde van het apparaat
3	Antwoordapparaat

(vervolg)

4	Telefoon (optioneel)
---	----------------------

Het apparaat instellen met een gedeelde spraak- en faxlijn met antwoordapparaat

1. Verwijder de witte plug van de poort met het label 2-EXT achter op het apparaat.
2. Koppel het antwoordapparaat los van de telefoonaansluiting en sluit het aan op de poort met het label 2-EXT achter op het apparaat.



Opmerking Als u het antwoordapparaat niet rechtstreeks op het apparaat aansluit, worden de faxtonen van een faxapparaat dat een faxbericht verzendt, mogelijk opgenomen door het antwoordapparaat en kunt u geen faxberichten ontvangen met het apparaat.

3. Gebruik het bij het apparaat geleverde telefoonsnoer om een verbinding te maken tussen de telefoonaansluiting en de poort met het label 1-LINE op de achterzijde van het apparaat.



Opmerking Als u het meegeleverde telefoonsnoer niet gebruikt om het apparaat op de telefoonaansluiting op de wand aan te sluiten, kunt u waarschijnlijk geen faxen verzenden of ontvangen. Dit speciale telefoonsnoer verschilt van de telefoonsnoeren die u mogelijk thuis of op kantoor gebruikt.

4. (Optioneel) Als het antwoordapparaat niet is uitgerust met een ingebouwde telefoon, kunt u voor uw gemak een telefoon op de "OUT"-poort aan de achterkant van het antwoordapparaat aansluiten.



Opmerking Als u de externe telefoon niet kunt verbinden met uw antwoordapparaat, kunt u een parallelle splitter (of verdeelstekker) aanschaffen. Hiermee kunnen zowel het antwoordapparaat als de telefoon met het apparaat worden verbonden. Voor deze verbindingen kunt u standaard telefoonsnoeren gebruiken.

5. Zet de **Automatisch antwoorden**-instelling aan.
6. Stel het antwoordapparaat in op beantwoorden na een klein aantal belsignalen.
7. Wijzig de instelling voor **Hoe vaak overgaan** op het apparaat in het maximale aantal dat voor uw apparaat mogelijk is. (Het maximale aantal belsignalen varieert per land/regio.)
8. Voer een faxtest uit.

Als de telefoon rinkelt, beantwoordt het antwoordapparaat de oproep na het ingestelde aantal keren overgaan. De door u ingesproken tekst wordt afgespeeld. Het apparaat controleert ondertussen de telefoonlijn en 'luistert' of er in de oproep ook faxtonen te horen zijn. Als er binnenkomende faxtonen worden gedetecteerd, zendt het apparaat faxontvangsttonen uit waarna het de fax ontvangt. Als er geen faxtonen worden waargenomen, stopt het apparaat met het controleren van de lijn en kan het antwoordapparaat een bericht opnemen van degene die belt.

Situatie J: Gedeelde lijn voor gespreks- en faxoproepen met een computermodem en een antwoordapparaat

Stel het apparaat in zoals in dit gedeelte wordt beschreven als u op hetzelfde telefoonnummer zowel gespreks- als faxoproepen ontvangt en als u tevens een computermodem en een antwoordapparaat op deze telefoonlijn hebt aangesloten.

 **Opmerking** Aangezien de computermodem de telefoonlijn deelt met het apparaat, kunt u de modem en het apparaat niet gelijktijdig gebruiken. U kunt met het apparaat bijvoorbeeld niet faxen terwijl u met de computermodem een e-mailbericht verzendt of surft op het internet.

- [Gedeelde lijn voor zowel gespreks- als faxoproepen, een computermodem voor inbellen en een antwoordapparaat](#)
- [Gedeelde lijn voor zowel gespreks- als faxoproepen, een DSL/ADSL-modem en een antwoordapparaat](#)

Gedeelde lijn voor zowel gespreks- als faxoproepen, een computermodem voor inbellen en een antwoordapparaat

Afhankelijk van het aantal telefoonpoorten op de computer zijn er twee verschillende manieren waarop u het apparaat kunt instellen. Controleer voordat u begint of uw computer over één of twee telefoonpoorten beschikt:

- Als de computer slechts één telefoonpoort heeft, moet u een parallelle splitter (of verdeelstekker) aanschaffen, zoals in de volgende afbeelding. (Een parallelle splitter heeft een RJ-11-poort aan de voorzijde en twee RJ-11-poorten aan de achterzijde. Gebruik geen telefoonsplitters voor twee lijnen, seriële splitters of parallelle splitters met twee RJ-11-poorten aan de voorzijde en een aansluiting aan de achterzijde.)



Afbeelding 9-10 Voorbeeld van een parallelle splitter

- Als de computer beschikt over een telefoonpoort, kunt u het apparaat configureren op de wijze die hieronder wordt beschreven.

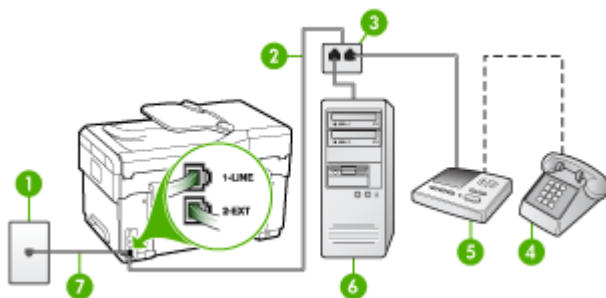

Afbeelding 9-11 Achteraanzicht van het apparaat

1	Telefoonaansluiting op de wand
2	Telefoonsnoer dat is verbonden met de parallelle splitter
3	Parallele splitter
4	Telefoon (optioneel)
5	Antwoordapparaat
6	Computer met modem
7	Gebruik het telefoonsnoer dat bij het apparaat is geleverd en verbindt dit met de 1-LINE-poort

Het apparaat op dezelfde telefoonlijn installeren als een computer met een telefoonpoort

1. Verwijder de witte plug van de poort met het label 2-EXT achter op het apparaat.
2. Zoek het telefoonsnoer dat vanaf de achterzijde van de computer (de computerinbelmodem) is verbonden met een wandcontactdoos. Koppel het snoer los van de telefoonaansluiting en sluit het uiteinde aan op de poort met het label 2-EXT aan de achterkant van het apparaat.
3. Koppel het antwoordapparaat los van de telefoonaansluiting en sluit het aan op de poort met het label 2-EXT achter op het apparaat.

 **Opmerking** Als u het antwoordapparaat niet rechtstreeks op het apparaat aansluit, worden de faxtonen van een faxapparaat dat een faxbericht verzendt, mogelijk opgenomen door het antwoordapparaat en kunt u geen faxberichten ontvangen met het apparaat.

4. Gebruik het bij het apparaat geleverde telefoonsnoer om een verbinding te maken tussen de telefoonaansluiting en de poort met het label 1-LINE op de achterzijde van het apparaat.

 **Opmerking** Als u het meegeleverde telefoonsnoer niet gebruikt om het apparaat op de telefoonaansluiting op de wand aan te sluiten, kunt u waarschijnlijk geen faxen verzenden of ontvangen. Dit speciale telefoonsnoer verschilt van de telefoonsnoeren die u mogelijk thuis of op kantoor gebruikt.

5. (Optioneel) Als het antwoordapparaat niet is uitgerust met een ingebouwde telefoon, kunt u voor uw gemak een telefoon op de "OUT"-poort aan de achterkant van het antwoordapparaat aansluiten.

 **Opmerking** Als u de externe telefoon niet kunt verbinden met uw antwoordapparaat, kunt u een parallelle splitter (of verdeelstekker) aanschaffen. Hiermee kunnen zowel het antwoordapparaat als de telefoon met het apparaat worden verbonden. Voor deze verbindingen kunt u standaard telefoonsnoeren gebruiken.

6. Als de software van de pc-modem is ingesteld op het automatisch ontvangen van faxen op de computer, moet u die instelling uitschakelen.

 **Opmerking** Als u de instelling voor automatische faxontvangst niet uitschakelt in de software van uw modem, kan het apparaat geen faxen ontvangen.

7. Zet de **Automatisch antwoorden**-instelling aan.
8. Stel het antwoordapparaat in op beantwoorden na een klein aantal belsignalen.
9. Wijzig de instelling voor **Hoe vaak overgaan** op het apparaat in het maximale aantal dat voor uw apparaat mogelijk is. (Het maximale aantal belsignalen varieert per land/regio.)
10. Voer een faxtest uit.

 **Opmerking** Als u een computer met twee telefoonpoorten gebruikt, hebt u geen parallelle splitter nodig. U kunt het antwoordapparaat aansluiten op de OUT-poort aan de achterzijde van de computer.

Als de telefoon rinkelt, beantwoordt het antwoordapparaat de oproep na het ingestelde aantal keren overgaan. De door u ingesproken tekst wordt afgespeeld. Het apparaat controleert ondertussen de telefoonlijn en 'luistert' of er in de oproep ook faxtonen te horen zijn. Als er binnenkomende faxtonen worden gedetecteerd, zendt het apparaat faxontvangsttonen uit waarna het de fax ontvangt. Als er geen faxtonen worden waargenomen, stopt het apparaat met het controleren van de lijn en kan het antwoordapparaat een bericht opnemen van degene die belt.

Gedeelde lijn voor zowel gespreks- als faxoproepen, een DSL/ADSL-modem en een antwoordapparaat

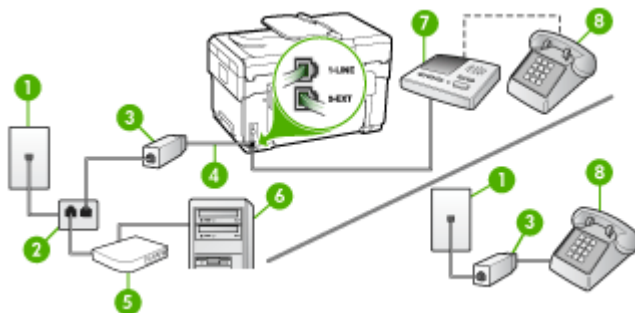

1	Telefoonaansluiting op de wand
2	Parallele splitter
3	DSL/ADSL-filter
4	Het bijgeleverde telefoonsnoer is verbonden met de 1-LINE-poort aan de achterzijde van het apparaat
5	DSL/ADSL-modem
6	Computer
7	Antwoordapparaat
8	Telefoon (optioneel)

Opmerking U zult een parallelle splitter moeten kopen (dit wordt ook een koppelmechanisme genoemd). Een parallelle splitter heeft een RJ-11-poort aan de voorzijde en twee RJ-11-poorten aan de achterzijde. Gebruik geen telefoonsplitters voor twee lijnen, seriële splitters of parallelle splitters met twee RJ-11-poorten aan de voorzijde en een aansluiting op de achterzijde.



Het apparaat installeren met een DSL/ADSL-computermodem

1. U kunt een DSL/ADSL-filter aanschaffen bij uw DSL/ADSL-provider.

 **Opmerking** Telefoons die elders thuis of op kantoor hetzelfde telefoonnummer delen met de DSL/ADSL-dienst moeten met extra DSL/ADSL-filters zijn verbonden, anders krijgt u ruis als u telefoongesprekken voert.

2. Gebruik het bij het apparaat geleverde telefoonsnoer om een verbinding te maken tussen de DSL/ADSL-filter en de poort met het label 1-LINE op de achterzijde van het apparaat.

 **Opmerking** Als u het meegeleverde telefoonsnoer niet gebruikt om de DSL/ADSL-filter te verbinden met het apparaat, kunt u waarschijnlijk niet faxen. Dit speciale telefoonsnoer verschilt van de telefoonsnoeren die u mogelijk thuis of op kantoor gebruikt.

3. Verbind de DSL/ADSL-filter met de splitter.
4. Koppel het antwoordapparaat los van de wandcontactdoos en sluit het aan op de poort met het label 2-EXT achter op het apparaat.

 **Opmerking** Als u het antwoordapparaat niet rechtstreeks op het apparaat aansluit, worden de faxtonen van een faxapparaat dat een faxbericht verzendt, mogelijk opgenomen door het antwoordapparaat en kunt u geen faxberichten ontvangen met het apparaat.

5. Verbind de DSL-modem met de parallelle splitter.
6. Verbind de parallelle splitter met de wandcontactdoos.
7. Stel het antwoordapparaat in op beantwoorden na een klein aantal belsignalen.
8. Wijzig de instelling voor **Hoe vaak overgaan** op het apparaat in het maximale aantal dat voor uw apparaat mogelijk is.

 **Opmerking** Het maximale aantal belsignalen varieert per land/regio

9. Voer een faxtest uit.

Als de telefoon rinkelt, beantwoordt het antwoordapparaat de oproep na het ingestelde aantal keren overgaan. De door u ingesproken tekst wordt afgespeeld. Het apparaat controleert ondertussen de telefoonlijn en 'luistert' of er in de oproep ook faxtonen te horen zijn. Als er binnenkomende faxtonen worden gedetecteerd, zendt het apparaat faxontvangsttonen uit waarna het de fax ontvangt. Als er geen faxtonen worden waargenomen, stopt het apparaat met het controleren van de lijn en kan het antwoordapparaat een bericht opnemen van degene die belt.

Als u op dezelfde telefoonlijn telefoneert, faxt en een DSL-computermodem hebt, volg dan deze aanwijzingen om de fax te installeren.

Situatie K: Gedeelde lijn voor gespreks- en faxoproepen met een computermodem voor inbellen en voicemail

Stel het apparaat in volgens de instructies in dit gedeelte als u op dezelfde lijn gespreks- als faxoproepen ontvangt, terwijl u tegelijkertijd een computermodem voor inbellen hebt aangesloten en een voicemailservice van uw telefoonmaatschappij hebt ingesteld.

Opmerking Als u een voicemailservice hebt op hetzelfde telefoonnummer dat u voor faxen gebruikt, kunt u niet automatisch faxen ontvangen. U moet de faxen handmatig ontvangen, wat betekent dat u zelf aanwezig moet zijn om binnenkomende faxoproepen te beantwoorden. Als u uw faxen liever automatisch ontvangt, neemt u contact op met uw telefoonmaatschappij voor een abonnement op een service voor specifieke belsegnalen of om een aparte telefoonlijn aan te vragen voor het faxen.

Aangezien de computermodem de telefoonlijn deelt met het apparaat, kunt u de modem en het apparaat niet gelijktijdig gebruiken. U kunt bijvoorbeeld het apparaat niet gebruiken om te faxen wanneer u de computermodem gebruikt om een e-mailbericht te verzenden of te surfen op internet.

Afhankelijk van het aantal telefoonpoorten op de computer zijn er twee verschillende manieren waarop u het apparaat kunt instellen. Controleer voordat u begint of uw computer over één of twee telefoonpoorten beschikt:

- Als de computer slechts één telefoonpoort heeft, moet u een parallelle splitter (of verdeelstekker) aanschaffen, zoals in de volgende afbeelding. (Een parallelle splitter heeft een RJ-11-poort aan de voorzijde en twee RJ-11-poorten aan de achterzijde. Gebruik geen telefoonsplitters voor twee lijnen, seriële splitters of parallelle splitters met twee RJ-11-poorten aan de voorzijde en een aansluiting aan de achterzijde.)



Afbeelding 9-12 Voorbeeld van een parallelle splitter

- Als de computer is voorzien van twee telefoonpoorten, kunt u het apparaat configureren op de wijze die hieronder wordt beschreven.



Afbeelding 9-13 Achteraanzicht van het apparaat

1	Telefoonaansluiting op de wand
2	Gebruik het telefoonsnoer dat bij het apparaat is geleverd en verbindt dit met de 1-LINE-poort
3	Computer met modem

Het apparaat op dezelfde telefoonlijn instellen als een computer met twee telefoonpoorten

1. Verwijder de witte plug van de poort met het label 2-EXT achter op het apparaat.
2. Zoek het telefoonsnoer dat vanaf de achterzijde van de computer (de computerinbelmodem) is verbonden met een wandcontactdoos. Koppel het snoer los van de telefoonaansluiting en sluit het uiteinde aan op de poort met het label 2-EXT aan de achterkant van het apparaat.
3. Sluit een telefoon aan op de telefoonuitgang achter op het computermodem.
4. Gebruik het bij het apparaat geleverde telefoonsnoer om een verbinding te maken tussen de telefoonaansluiting en de poort met het label 1-LINE op de achterzijde van het apparaat.

 **Opmerking** Als u het meegeleverde telefoonsnoer niet gebruikt om het apparaat op de telefoonaansluiting op de wand aan te sluiten, kunt u waarschijnlijk geen faxen verzenden of ontvangen. Dit speciale telefoonsnoer verschilt van de telefoonsnoeren die u mogelijk thuis of op kantoor gebruikt.

5. Als de software van de pc-modem is ingesteld op het automatisch ontvangen van faxen op de computer, moet u die instelling uitschakelen.

 **Opmerking** Als u de instelling voor automatische faxontvangst niet uitschakelt in de software van uw modem, kan het apparaat geen faxen ontvangen.

6. Schakel de instelling **Automatisch antwoorden** uit.
7. Voer een faxtest uit.

U moet zelf aanwezig moet zijn om binnenkomende faxoproepen te accepteren, anders kan het apparaat geen faxen ontvangen.

Seriële faxinstallatie

Raadpleeg de faxconfiguratiewebsite voor uw land/regio voor informatie over hoe u het apparaat installeert om te faxen met een serieel telefoonsysteem.

Oostenrijk	www.hp.com/at/faxconfig
Duitsland	www.hp.com/de/faxconfig
Zwitserland (Frans)	www.hp.com/ch/fr/faxconfig
Zwitserland (Duits)	www.hp.com/ch/de/faxconfig
Verenigd Koninkrijk	www.hp.com/uk/faxconfig
Finland	www.hp.fi/faxconfig
Denemarken	www.hp.dk/faxconfig
Zweden	www.hp.se/faxconfig
Noorwegen	www.hp.no/faxconfig

(vervolg)

Nederland	www.hp.nl/faxconfig
België (Nederlands)	www.hp.be/nl/faxconfig
België (Frans)	www.hp.be/fr/faxconfig
Portugal	www.hp.pt/faxconfig
Spanje	www.hp.es/faxconfig
Frankrijk	www.hp.com/fr/faxconfig
Ierland	www.hp.com/ie/faxconfig
Italië	www.hp.com/it/faxconfig

Het apparaat configureren (Windows)

U kunt het apparaat direct aansluiten op een computer of delen met andere gebruikers binnen een netwerk.

 **Opmerking** Microsoft Internet Explorer 6.0 moet op het computersysteem zijn geïnstalleerd om het installatieprogramma te kunnen uitvoeren.

U moet eveneens beheerdersbevoegdheden hebben om een printerstuurprogramma te kunnen installeren onder Windows 2000, Windows XP of Windows Server 2003.

Het is aanbevolen om bij het installeren van het apparaat eerst de software te installeren en daarna het apparaat aan te sluiten, omdat het installatieprogramma voorziet in de meest eenvoudige installatieprocedure. Als u de kabel eerst hebt aangesloten, raadpleegt u [het apparaat verbinden voordat u de software installeert](#).

Rechtstreekse verbinding

Met een USB-kabel kunt u het apparaat rechtstreeks met uw computer verbinden.

 **Opmerking** Als u de apparaatsoftware installeert en het apparaat verbindt met een computer met Windows, kunt u met USB-kabels extra apparaten op dezelfde computer aansluiten zonder dat u de apparaatsoftware opnieuw moet installeren.

Het wordt aanbevolen om bij het installeren van het apparaat eerst de software te installeren en daarna het apparaat aan te sluiten, omdat het installatieprogramma voorziet in de meest eenvoudige installatieprocedure. Als u de kabel eerst hebt aangesloten, raadpleegt u [het apparaat verbinden voordat u de software installeert](#).

De software installeren voordat u het apparaat verbindt (aanbevolen werkwijze)

1. Sluit alle toepassingen af die nog open zijn.
2. Plaats de installatie-cd in het cd-romstation. Het cd-menu wordt nu automatisch geopend. Als het cd-menu niet automatisch wordt geopend, dubbelklikt u op het installatiepictogram op de Starter-cd.

3. Klik in het cd-menu op **Installeren** en volg de aanwijzingen op het scherm.
4. Wanneer dit wordt gevraagd, zet u het apparaat aan en sluit u deze met een USB-kabel aan op de computer. De wizard **Nieuwe Hardware gevonden** verschijnt op het beeldscherm van de computer en het pictogram van het apparaat wordt in de printermap aangemaakt.

 **Opmerking** U mag de USB-kabel ook op een later tijdstip aansluiten wanneer u het apparaat nodig hebt.

U kunt het apparaat ook delen met andere computers door middel van een eenvoudig type netwerk dat een lokaal gedeeld netwerk wordt genoemd.

Raadpleeg [Het apparaat delen op een lokaal gedeeld netwerk](#) voor meer informatie.

het apparaat verbinden voordat u de software installeert

Als u het apparaat verbindt voordat u de apparaatsoftware installeert, verschijnt de wizard **Nieuwe Hardware gevonden** op het beeldscherm.

 **Opmerking** Als u het apparaat hebt ingeschakeld, mag u deze niet uitschakelen of loskoppelen terwijl het installatieprogramma actief is. Als u dat wel doet, kan de installatie niet worden voltooid.

1. In het dialoogvenster **Nieuwe hardware gevonden**, waarin methodes worden weergegeven om een printerdriver te zoeken, selecteert u de optie Geavanceerd en klikt u op **Volgende**.

 **Opmerking** Laat de wizard **Nieuwe hardware gevonden** dus niet automatisch zoeken naar het printerstuurprogramma.

2. Schakel het selectievakje in van de optie waarmee u kunt aangeven dat u de locatie van het stuurprogramma zelf wilt opgeven en zorg ervoor dat de andere selectievakjes zijn uitgeschakeld.
3. Plaats de installatie-cd in het cd-romstation. Als het cd-menu verschijnt, sluit u het.
4. Blader naar de hoofdmap van de Starter-cd (bijvoorbeeld D) en klik vervolgens op **OK**.
5. Klik op **Volgende** en volg de aanwijzingen op het scherm.
6. Klik op **Voltoeien** om de wizard **Nieuwe hardware gevonden** te sluiten. Het installatieprogramma wordt automatisch gestart door de wizard (dit kan even duren).
7. Voltooi de installatie.

 **Opmerking** U kunt het apparaat ook delen met andere computers door middel van een eenvoudig type netwerk dat een lokaal gedeeld netwerk wordt genoemd. Raadpleeg [Het apparaat delen op een lokaal gedeeld netwerk](#) voor meer informatie.

Het apparaat delen op een lokaal gedeeld netwerk

In een lokaal gedeeld netwerk is het apparaat rechtstreeks aangesloten op de USB-poort van een geselecteerde computer (de server) en wordt het gedeeld door andere computers (clients).

 **Opmerking** Wanneer u een rechtstreeks aangesloten apparaat deelt, moet u de computer met de hoogste versie van het besturingssysteem als server gebruiken. Als u bijvoorbeeld een computer met Windows XP hebt en een andere computer met een lagere versie van Windows, kunt u de computer met Windows XP het beste als server gebruiken.

Gebruik deze configuratie uitsluitend voor kleine groepen of bij een beperkt gebruik. De aangesloten computer gaat trager werken als veel gebruikers op het apparaat afdrucken.

Alleen de afdrukfunctie wordt gedeeld. De functies scannen, kopiëren en faxen worden niet gedeeld.

1. Klik op **Start**, wijs **Instellingen** aan en klik op **Printers** of **Printers en faxapparaten**.
-of-
Klik op **Start**, klik op **Configuratiescherm** en dubbelklik vervolgens op **Printers**.
2. Klik met de rechtermuisknop op het pictogram van het apparaat, klik op **Eigenschappen** en klik dan op het tabblad **Delen**.
3. Klik op de optie voor het delen van het apparaat en geef een gedeelde naam op.
4. Als u het apparaat wilt delen met clientcomputers met andere Windows-versies, klikt u op **Extra drivers** om voor het gemak van deze gebruikers het stuurprogramma van hun Windows-versie te installeren. De Starter-cd moet in uw cd-romstation zijn geplaatst.

Netwerkverbinding

Als het apparaat netwerkmogelijkheden heeft, kan het worden gedeeld in een netwerkgeving door het rechtstreeks aan te sluiten op het netwerk. Dit type verbinding heeft als voordeel dat het apparaat via de ingesloten webserver kan worden beheerd vanaf elke computer binnen het netwerk.

 **Opmerking** Microsoft Internet Explorer 6.0 moet op het computersysteem zijn geïnstalleerd om het installatieprogramma te kunnen uitvoeren.

Kies de installatieoptie voor het type netwerk waarover u beschikt:

- **Client/server-netwerk:** Als een computer in uw netwerk uitsluitend fungeert als afdrukserver, installeert u de apparaatsoftware op deze server en vervolgens op de clientcomputers. Zie [Het apparaat installeren op een netwerk](#) en [De software van het apparaat installeren op clientcomputers](#) voor meer informatie. Met deze methode kunt u niet de volledige functionaliteit van het apparaat delen. Clientcomputers kunnen alleen afdrucken op het apparaat.
- **Peer-to-peer-netwerk:** Als u een peer-to-peer-netwerk hebt (een netwerk zonder een computer die uitsluitend fungeert als afdrukserver), installeert u de software op de computers waarvoor het apparaat wordt gebruikt. Raadpleeg [Het apparaat installeren op een netwerk](#) voor meer informatie.

Op beide typen netwerken kunt u met behulp van de wizard **Printer toevoegen** in Windows verbinding maken met een netwerkprinter. Raadpleeg [De printerdriver toevoegen met Printer toevoegen](#) voor meer informatie.

Het apparaat installeren op een netwerk

Voer de onderstaande stappen uit om de apparaatsoftware te installeren in de volgende netwerkomgevingen:

Een peer-to-peer-netwerk (een netwerk zonder een computer die uitsluitend fungeert als printserver).

1. Verwijder de beschermklep van de netwerkpoort van het apparaat en sluit het apparaat aan op het netwerk.
2. Sluit alle externe firewalls en toepassingen die worden uitgevoerd op het computersysteem dat als afdrukserver fungeert.
3. Plaats de installatie-cd in het cd-romstation. Het cd-menu wordt automatisch gestart. Als het cd-menu niet automatisch wordt gestart, gaat u naar het cd-romstation van de computer en dubbelklikt u op **Setup.exe**.
4. Klik in het cd-menu op **Installeren** en volg vervolgens de aanwijzingen op het scherm.
5. Selecteer in het scherm **Verbindingstype** de optie **Vast/draadloos netwerk** en klik vervolgens op **Volgende**.
6. Volg de aanwijzingen op het scherm om de installatie te voltooien.

 **Opmerking** Zie [De software van het apparaat installeren op clientcomputers](#) en [Het apparaat delen op een lokaal gedeeld netwerk](#) als u het apparaat wilt delen met Windows-clientcomputers.

De software van het apparaat installeren op clientcomputers

Nadat drivers voor de printers zijn geïnstalleerd op de computer die fungeert als afdrukserver, kunnen de afdrukfuncties worden gedeeld. Afzonderlijke Windows-gebruikers die het apparaat via het netwerk willen benaderen, moeten de software op hun computers (clients) installeren.

Een clientcomputer kan op de volgende manieren verbinding maken met het apparaat:

- In de map Printers dubbelklikt u op het pictogram **Printer toevoegen** en volgt u de aanwijzingen voor een netwerkinstallatie. Raadpleeg [De printerdriver toevoegen met Printer toevoegen](#) voor meer informatie.
- Blader naar het apparaat op het netwerk en sleep het naar de map Printers.
- Voeg het apparaat toe en installeer de software vanaf het INF-bestand op het netwerk. Op de Starter-cd zijn de INF-bestanden opgeslagen in de basismap van de cd.

De printerdriver toevoegen met Printer toevoegen

1. Klik op **Start**, wijs **Instellingen** aan en klik op **Printers** of **Printers en faxapparaten**.
-of-
Klik op **Start**, klik op **Configuratiescherm** en dubbelklik vervolgens op **Printers**.
2. Dubbelklik op **Printer toevoegen** en klik vervolgens op **Volgende**.
3. Selecteer **Netwerkprinter** of **Netwerkprintserver**.
4. Klik op **Volgende**.

5. Voer een van de volgende handelingen uit:
Voer het netwerkpad of de wachtrijsnaam in van het gedeelde apparaat en klik vervolgens op **Volgende**. Klik op **Diskette** wanneer het programma dit vraagt om het apparaatmodel te selecteren.
Klik op **Volgende** en zoek het apparaat in de lijst met gedeelde printers.
6. Klik op **Volgende** en volg de aanwijzingen op het scherm om de installatie te voltooien.

Het apparaat configureren (Mac OS)

U kunt het apparaat aansluiten op een enkele Macintosh met behulp van een USB-kabel, maar u kunt het ook delen met andere gebruikers op een netwerk.

Dit gedeelte bevat de volgende onderwerpen:

- [De software installeren voor een netwerk of rechtstreekse verbinding](#)
- [Het apparaat delen op een lokaal gedeeld netwerk](#)

De software installeren voor een netwerk of rechtstreekse verbinding

1. Sluit het apparaat via een USB-kabel aan op de computer.
2. Plaats de installatie-cd in het cd-romstation. Dubbelklik op het pictogram van de cd op het bureaublad en dubbelklik op het installatiepictogram. U kunt ook de map Installer op de Starter-cd zoeken.
3. Klik op **Software installeren** en volg de aanwijzingen op het scherm.
4. Deel het apparaat, indien nodig, met andere Macintosh-gebruikers.
 - **Directe verbinding:** Deel het apparaat met andere Macintosh-gebruikers. Raadpleeg [Het apparaat delen op een lokaal gedeeld netwerk](#) voor meer informatie.
 - **Netwerkverbinding:** Afzonderlijke Macintosh-gebruikers die het apparaat via het netwerk willen gebruiken, moeten de apparaatsoftware op hun computers installeren.

Het apparaat delen op een lokaal gedeeld netwerk

Wanneer het apparaat rechtstreeks is aangesloten, kunt u het met andere computers delen door middel van een eenvoudig soort netwerk dat een lokaal gedeeld netwerk wordt genoemd. Gebruik deze configuratie uitsluitend voor kleine groepen of bij een beperkt gebruik. De aangesloten computer gaat trager werken als veel gebruikers op het apparaat afdrukken.

Voor het delen van het apparaat in een Macintosh-omgeving is ten minste het volgende vereist:

- De Macintosh-computers moeten in het netwerk communiceren via TCP/IP en moeten een IP-adres hebben. (AppleTalk wordt niet ondersteund.)
- Het gedeelde apparaat moet verbonden zijn met een ingebouwde USB-poort op de Macintosh-hostcomputer.
- Op de hostcomputer en de clientcomputers die het gedeelde apparaat gebruiken, moet software voor het delen van een apparaat en het stuurprogramma of PPD voor het apparaat geïnstalleerd zijn. (U kunt de software voor het delen van het apparaat en de bijbehorende Help-bestanden installeren via het installatieprogramma.)

Voor meer informatie over het delen van een USB-apparaat raadpleegt u de ondersteuningsinformatie op de Apple-website (www.apple.com) of de Mac Help op de computer.

Het apparaat delen met computers met Mac OS

1. Schakel het delen van de printer in op alle Macintosh-computers (host en clients) die zijn aangesloten op de printer. Voer, afhankelijk van uw versie van het besturingssysteem, een van de volgende handelingen uit:
 - **Mac OS 10.3:** Open **Systeemvoorkeuren**, klik op **Afdrukken & Faxen** en schakel vervolgens het selectievakje naast **Mijn printers met andere computers delen** in.
 - **Mac OS 10.4:** Open **Systeemvoorkeuren**, klik op **Afdrukken & Faxen**, klik op het tabblad **Delen**, schakel het selectievakje naast **Deze printers met andere computers delen** in en selecteer vervolgens de te delen printer.
2. Om af te drukken van de andere Macintosh-computers op het netwerk (de clients), doet u het volgende:
 - a. Klik op **Bestand** en selecteer vervolgens **Pagina-instellingen** in het document dat u wilt afdrukken.
 - b. In het vervolgmenu naast **Formatteren voor** selecteert u **Gedeelde printers** en vervolgens selecteert u het apparaat.
 - c. Selecteer het **Papierformaat** en klik vervolgens op **OK**.
 - d. Klik in het document op **Bestand** en selecteer vervolgens **Afdrukken**.
 - e. In het vervolgmenu naast **Printer** selecteert u **Gedeelde printers** en vervolgens het apparaat.
 - f. Bepaal eventueel nog andere instellingen en klik vervolgens op **Afdrukken**.

Het apparaat installeren voor draadloze communicatie (alleen sommige modellen)

U kunt het apparaat op een van de volgende manieren instellen op draadloze communicatie:

Draadloze communicatiemodus	Infrastructuur	Ad hoc*
Bedieningspaneel	✓	✓

(vervolg)

<p>Netwerkkabel</p> <p>Zie De printer installeren in een draadloos netwerk (Mac OS) of Daadloze communicatie installeren met het installatieprogramma (Windows) voor meer informatie.</p>	✓	✓
<p>SecureEasySetup (SES)</p> <p>Raadpleeg Draadloze communicatie installeren met SecureEasySetup (SES) voor meer informatie.</p>	✓	

* Een ad-hocnetwerk kan worden geïnstalleerd met het hulpprogramma voor draadloze verbindingen op Starter-cd.

 **Opmerking** Zie [Problemen met draadloze verbindingen oplossen](#) als er problemen optreden.

Als u het apparaat wilt gebruiken voor draadloze communicatie, moet u het installatieprogramma minstens eenmaal uitvoeren vanaf de Starter-cd en een draadloze verbinding maken.

Het apparaat mag niet via een netwerkkabel op het netwerk aangesloten zijn.

Het apparaat voor verzending moet ingebouwde 802.11-voorzieningen of een ingebouwde 802.11 draadloze kaart hebben.

Het apparaat en de computers die deze gebruiken moeten zich allemaal op hetzelfde subnet bevinden.

Voordat u de apparaatsoftware installeert, wilt u wellicht de instellingen van uw netwerk kennen. Deze informatie is te verkrijgen via de systeembeheerders of door de volgende taken uit te voeren:

- De naam van het netwerk of de SSID (Service Set Identifier) en de communicatiemodus (infrastructuur of ad hoc) van het configuratieprogramma voor het draadloze toegangspunt van het netwerk (WAP) of de netwerkkaart van uw computer.
- Het type codering dat het netwerk gebruikt, zoals Wired Equivalent Privacy (WEP).
- Zoek het beveiligingswachtwoord of de coderings sleutel van het draadloze apparaat op.

Instellingen van 802.11-draadloos netwerk begrijpen

Netwerknnaam (SSID)

Standaard zoekt het apparaat naar de naam van het draadloze netwerk of de SSID met de naam 'hpsetup'. Uw netwerk heeft misschien een andere SSID.

Communicatiemethode

Er zijn twee mogelijke communicatiemodi:

- **Ad hoc:** In een netwerk in ad-hocmodus is het apparaat ingesteld op de ad-hoccommunicatiemethode en communiceert het rechtstreeks en zonder WAP met andere draadloze apparaten.
Alle apparaten in het netwerk in ad-hocmodus moeten aan de volgende voorwaarden voldoen:
 - 802.11-compatibel zijn
 - Ad hoc moet de communicatiemethode zijn
 - Dezelfde netwerknaam (SSID) hebben
 - Op hetzelfde subnet en kanaal zitten
 - Dezelfde 802.11-beveiligingsinstellingen hebben
- **Infrastructuur (aanbevolen):** In een netwerk in infrastructuurmodus is het apparaat ingesteld op de infrastructuurcommunicatiemethode en communiceert het met andere apparaten op het netwerk, draadloos én bedraad, via een WAP. WAP's werken normaal gesproken als routers of gateways in kleine netwerken.

Beveiligingsinstellingen

 **Opmerking** Zie [De netwerkconfiguratiepagina begrijpen](#) voor de beschikbare instellingen voor het apparaat.

Ga naar www.weca.net/opensection/pdf/whitepaper_wi-fi_security4-29-03.pdf voor meer informatie over beveiliging van draadloze communicatie.

- **Netwerkverificatie:** De standaardinstelling van het apparaat staat op 'Open', waardoor voor verificatie en codering geen beveiliging nodig is. De andere mogelijke waarden zijn 'Openen en vervolgens gedeeld', 'Gedeeld' en 'WPA-PSK' (Wi-Fi® Protected Access Pre-Shared Key).
WPA maakt het verzenden van gegevens en de toegang tot bestaande en toekomstige Wi-Fi netwerken veiliger. Alle bekende zwakke punten van WEP, het originele landelijke beveiligingsmechanisme in de 802.11-standaard, worden hiermee verholpen.
WPA2 is de tweede generatie van WPA-beveiliging en biedt bedrijven en klanten die Wi-Fi gebruiken een hoge mate van zekerheid dat alleen geautoriseerde gebruikers toegang kunnen krijgen tot hun draadloze netwerken.
- **Gegevenscodering:**
 - Wired Equivalent Privacy (WEP) biedt beveiliging door gegevens die via radiogolven van het ene draadloze apparaat naar het andere worden verzonden te coderen. Apparaten op een WEP-netwerk maken gebruik van zogenoemde WEP-sleutels om gegevens te coderen. Als uw netwerk van WEP gebruikmaakt, moet u weten welke WEP-sleutels worden gebruikt.
 - WPA maakt voor codering gebruik van Temporal Key Integrity Protocol (TKIP) en maakt gebruik van 802.1X-verificatie met een van de standaardtypen Extensible Authentication Protocol (EAP) die momenteel beschikbaar zijn.
 - WPA2 levert een nieuw coderingsschema, de Advanced Encryption Standard (AES). AES wordt gedefinieerd in CCM (counter cipher-block chaining)-modus en ondersteunt de Independent Basic Service Set (IBSS) voor meer veiligheid tussen klantnetwerken in ad-hocmodus.

Draadloze communicatie installeren met behulp van het bedieningspaneel met de wizard

De wizard Draadloze installatie biedt u een eenvoudige methode voor het installeren en het beheren van een draadloze verbinding met het apparaat.

 **Opmerking** Om deze methode te kunnen gebruiken, moet u een draadloos netwerk geïnstalleerd hebben en toepassen.

1. De hardware van het apparaat installeren (zie de beknopte gebruikershandleiding of de installatieposter die bij uw apparaat werd geleverd).
2. Druk op het bedieningspaneel op de knop **Installeren**.
3. Druk op een pijlknop om **Netwerk** te verplaatsen en druk vervolgens op **OK**.
4. Druk op een pijlknop om **Wizard** te verplaatsen en druk vervolgens op **OK**.
5. Volg de aanwijzingen op het scherm om de installatie te voltooien.

Daadloze communicatie installeren met het installatieprogramma (Windows)

Voor deze methode moet u een draadloos netwerk geïnstalleerd hebben en toepassen.

1. Installeer de hardware van het apparaat (zie de beknopte gebruikershandleiding).
2. Verwijder de beschermklep van de netwerkpoort van het apparaat.
3. Sluit alle toepassingen die op het computersysteem worden uitgevoerd.
4. Plaats de installatie-cd in het cd-romstation. Het cd-menu wordt nu automatisch geopend. Als het cd-menu niet automatisch wordt geopend, dubbelklikt u op het installatiepictogram op de Starter-cd.
5. Klik in het cd-menu op **Installeren** en volg de aanwijzingen op het scherm.
6. Selecteer in het scherm **Verbindingstype** de optie **Draadloos** en klik vervolgens op **Volgende**.

 **Opmerking** Als u het apparaat niet kunt terugvinden, kunt u tijdelijk communiceren met het apparaat via een netwerkkabel en zo de draadloze instellingen ervan configureren.

Voer de volgende stappen uit om de printer tijdelijk op het netwerk aan te sluiten als u er niet in slaagt om draadloze communicatie tot stand te brengen.

- a. Sluit het apparaat tijdelijk met een Ethernet-kabel aan op het netwerk.

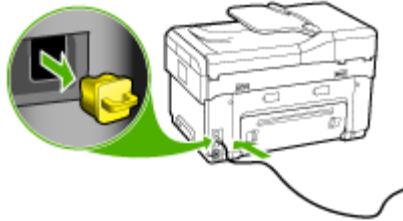

- b. Volg de aanwijzingen op het scherm en koppel de kabel los als u daarom wordt gevraagd.
7. In het scherm **Netwerknamen selecteren (SSID)** klikt u op **Een gedetecteerde draadloze netwerknamen (SSID) selecteren** om een draadloos netwerk te selecteren of klikt u op **Een draadloos netwerk opgeven** om een nieuwe netwerknamen in te voeren.
8. Als u liever een nieuwe netwerknamen invoert, voert u deze in op het bedieningspaneel en drukt u vervolgens op **Gereed**.

 **Opmerking** Als de door u ingevoerde SSID niet wordt teruggevonden, zult u gevraagd worden om beveiligingsgegevens te verstrekken. Als het netwerk geen gebruik maakt van encryptie, zal het installatieprogramma proberen om de SSID te verifiëren voordat het verdergaat.

9. Als het apparaat geen verbinding kan maken met de netwerknamen, voert u de juiste WEP-sleutel of het juiste WPA-wachtwoord in op het toetsenblok als u daarom wordt gevraagd en drukt u vervolgens op **Gereed**.

 **Opmerking** Zorg ervoor dat u de Ethernet-kabel loskoppelt als u gereed bent.

Draadloze communicatie installeren met SecureEasySetup (SES)

Als uw draadloze router SES-compatibel is, volgt u de volgende instructies om draadloze communicatie met behulp van SES in te stellen.

 **Opmerking** Voor deze methode hebt u een draadloos toegangspunt met SecureEasySetup nodig. Stel uw toegangspunt in op SecureEasySetup. Zie de documentatie bij het toegangspunt voor verdere aanwijzingen.

1. Druk op de knop SES op de draadloze router.



2. Druk binnen 2 minuten op **Installatie**. Als het apparaat een uitleesscherm met twee regels heeft, selecteert u **Netwerk**, selecteert u **Wizard draadloze installatie**, selecteert u **SecureEasySetup** en volgt u de aanwijzingen op het scherm.
3. Wacht ongeveer 2 minuten, druk de diagnostische zelftestpagina af en controleer of de SES-instellingen overeenkomen met de routerinstellingen voor draadloze communicatie.

 **Opmerking** Als er geen verbinding tot stand komt, moet u de netwerkinstellingen van het apparaat misschien herstellen en de stappen herhalen. Raadpleeg [Problemen met draadloze verbindingen oplossen](#) voor meer informatie.

4. Sluit alle toepassingen die op het computersysteem worden uitgevoerd.
5. Plaats de installatie-cd in het cd-romstation. Het cd-menu wordt nu automatisch geopend. Als het cd-menu niet automatisch wordt geopend, dubbelklikt u op het installatiepictogram op de Starter-cd.
6. Klik in het cd-menu op **Installeren** en volg de aanwijzingen op het scherm.
7. In het dialoogvenster **Verbindingstype** selecteert u **Vast/draadloos netwerk** en volgt u de aanwijzingen op het scherm.

De printer installeren in een draadloos netwerk (Mac OS)

1. Installeer de hardware van het apparaat (zie de beknopte gebruikershandleiding).
2. Controleer of een AirPort-kaart op de computer is geïnstalleerd.
3. Sluit alle toepassingen die op het computersysteem worden uitgevoerd.
4. Open de **AirPort Setup Assistent** vanuit de map Hulpprogramma's. Raadpleeg de AirPort-documentatie voor details over de installatie op draadloze netwerken.
5. Voor ad-hocnetwerken klikt u op het pictogram **AirPort** op de menubalk en selecteert u 'hpsetup' onder **Computer to Computer Networks**. Voor draadloze netwerken klikt u op het pictogram **AirPort** en vervolgens op **Overige** om aan te sluiten op een netwerk.
6. Plaats de installatie-cd in het cd-romstation. Het cd-menu wordt nu automatisch geopend. Als het cd-menu niet automatisch wordt geopend, dubbelklikt u op het installatiepictogram op de Starter-cd.

7. Klik in het cd-menu op **Software installeren** en volg de aanwijzingen op het scherm.
8. Op het scherm **Verbindingstype** selecteert u de optie voor een draadloos netwerk en klikt u vervolgens op **Gereed**.
9. Volg de aanwijzingen op het scherm in het **Installatieprogramma voor netwerkprinter**, dat automatisch wordt gestart, om de printerdriver te installeren.

Draadloze communicatie uitschakelen

Op het bedieningspaneel drukt u op **Installatie**, vervolgens selecteert u achtereenvolgens **Netwerkmenu**, **Draadloze radio** en ofwel **Aan** of **Uit**.

Richtlijnen voor het verminderen van storing op een draadloos netwerk

De volgende tips helpen de kans op storing in een draadloos netwerk te verminderen:

- Houd de draadloze apparatuur verwijderd van grote metalen voorwerpen zoals archiefkasten en van elektromagnetische apparaten zoals magnetrons en draadloze telefoons, omdat deze radiosignalen kunnen verstoren.
- Gebruik de draadloze apparatuur niet in de buurt van grote gebouwen en objecten, omdat deze radiogolven kunnen absorberen en de signalen kunnen verzwakken.
- Plaats de WAP bij een netwerk in infrastructuurmodus op een centrale locatie die zichtbaar is vanaf de draadloze apparatuur op het netwerk.
- Houd alle draadloze apparaten op het netwerk onderling binnen bereik.

Richtlijnen voor het verzekeren van beveiliging op een draadloos netwerk

- [Hardware-adressen aan een WAP toevoegen](#)
- [Overige richtlijnen](#)

Hardware-adressen aan een WAP toevoegen

MAC-filter is een beveiligingsfunctie waarbij WAP wordt geconfigureerd met een lijst met MAC-adressen (ook wel hardwareadressen genoemd) van apparaten die via de WAP toegang mogen krijgen tot het netwerk.

Als de WAP niet over het hardwareadres beschikt van een apparaat dat toegang tot het netwerk probeert te krijgen, wordt de toegang tot het netwerk door de WAP geweigerd.

Als de WAP MAC-adressen filtert, moet het MAC-adres van het apparaat aan de WAP-lijst met geaccepteerde MAC-adressen worden toegevoegd.

1. Druk de netwerkconfiguratiepagina af. Raadpleeg [De netwerkconfiguratiepagina begrijpen](#) voor informatie over de netwerkconfiguratiepagina.
2. Open het configuratieprogramma van de WAP en voeg het hardware-adres van het apparaat aan de lijst met geaccepteerde MAC-adressen toe.

Overige richtlijnen

Volg de volgende richtlijnen om de veiligheid van een draadloos netwerk te waarborgen:

- Gebruik een wachtwoord van ten minste 20 willekeurige tekens. In een WPA-wachtwoord kunt u maximaal 63 tekens gebruiken.
- Vermijd in een wachtwoord veelvoorkomende woorden of woordgroepen, eenvoudige opeenvolgingen van tekens (zoals alleen enen) en persoonsgebonden gegevens. Gebruik altijd willekeurige reeksen die zijn samengesteld uit hoofdletters en kleine letters, cijfers en, indien toegestaan, speciale tekens zoals leestekens.
- Verander het wachtwoord regelmatig.
- Verander het standaardwachtwoord dat de fabrikant heeft ingesteld en waarmee de beheerder toegang heeft tot het toegangspunt of de draadloze router. Met sommige routers kunt u ook de beheerdersnaam wijzigen.
- Plaats het toegangspunt of de router in het midden van een ruimte en niet bij een venster.
- Schakel indien mogelijk draadloze toegang voor het beheer uit. Als u dat doet, moet u de router met een bekabelde Ethernet-verbinding aansluiten wanneer u configuratiewijzigingen wilt doorvoeren.
- Schakel indien mogelijk de toegang voor beheer via internet op de router uit. Met Extern bureaublad kunt u een gecodeerde verbinding maken met een computer die achter de router werkt en configuratiewijzigingen aanbrengen vanaf de lokale computer waartoe u via internet toegang hebt.
- Om te vermijden dat u per ongeluk toegang krijgt tot het draadloos netwerk van anderen, schakelt u de instelling uit waarmee automatisch verbinding wordt gemaakt met niet-gekozen netwerken. Deze optie is in Windows XP standaard uitgeschakeld.

Installatie van het apparaat voor Bluetooth-communicatie

Met de HP Bluetooth draadloze printeradapter kunt u zonder verbinding via draden vanaf Bluetooth-apparaten afbeeldingen afdrukken. Hiertoe steekt u de HP Bluetooth-adapter in de USB-poort op de voorzijde en drukt u af vanaf een Bluetooth-apparaat

zoals een PDA of een gsm-camera. U kunt de Bluetooth-technologie ook gebruiken als u vanaf een computer op het apparaat wilt afdrucken.

Installatie van het apparaat voor Bluetooth-communicatie vanaf het bedieningspaneel

1. Sluit de HP Bluetooth-adapter aan op de USB-poort voorzijde (zoals in onderstaande afbeelding).



2. Sommige Bluetooth-apparaten wisselen adressen uit als ze met elkaar communiceren en een verbinding tot stand brengen. Bepaalde Bluetooth-apparaten geven bovendien de naam van het andere apparaat weer als er een verbinding mee tot stand is gebracht. Als u de standaardnaam niet wilt gebruiken als weergavenaam voor het apparaat, kunt u deze naam wijzigen. Volg op basis van de situatie een van de volgende procedures:

Het apparaatadres van het apparaat zoeken

- a. Druk op **Installatie**.
- b. Selecteer **Bluetooth** en vervolgens **Adres apparaat**. Het adres van het apparaat wordt weergegeven. Dit adres is alleen-lezen.
- c. Volg de instructies bij uw Bluetooth-apparaat om het adres van uw all-in-one in te voeren.

De standaardnaam van het apparaat wijzigen

- a. Druk op **Installatie**.
- b. Selecteer **Bluetooth** en vervolgens **Naam apparaat**.

 **Opmerking** Het apparaat wordt geleverd met de vooraf bepaalde naam "**Officejet L7XXX Series**".

- c. Voer met het toetsenblok een nieuwe naam in.
 - d. Nadat u een naam voor het apparaat hebt ingevoerd, drukt u op **OK**. De naam die u hebt ingevoerd, wordt op het Bluetooth-apparaat weergegeven wanneer u een verbinding maakt met het apparaat, zodat u kunt afdrucken.
3. Druk op **OK** om het menu Instellingen te sluiten.

Installatie van het apparaat voor Bluetooth-communicatie via de geïntegreerde webserver

- ▲ Open de geïntegreerde webserver, klik op het tabblad **Bluetooth**, vul de benodigde velden in elk gedeelte in en klik vervolgens op **Toepassen**.

De standaardnaam van het apparaat wijzigen via de geïntegreerde webserver

- ▲ Open de geïntegreerde webserver, klik op het tabblad **Bluetooth**, vul een nieuwe naam in het veld **Naam apparaat** in en klik vervolgens op **Toepassen**.

Het apparaat verbinden met Bluetooth

Met een Bluetooth-verbinding kunt u veel van dezelfde afdrufuncties gebruiken als met een USB-verbinding. U kunt bijvoorbeeld de apparaatstatus en de geschatte hoeveelheid inkt in de inktcartridges controleren.

 **Opmerking** De enige softwarefunctionaliteit die beschikbaar is voor een Bluetooth-verbinding, is afdrukken. Scannen en softwarematig faxen is niet mogelijk via een Bluetoothverbinding. Zelfstandige kopieer- en faxfuncties zijn echter nog wel mogelijk.

Het apparaat met Bluetooth verbinden in Windows

Als u verbinding wilt maken met het apparaat, moeten Windows XP en ofwel de Microsoft Bluetooth-protocolstack of de Widcomm/Broadcom-protocolstack zijn geïnstalleerd. Het is mogelijk dat u zowel de Microsoft-stack als de Widcomm/Broadcom-stack op uw computer hebt, maar u gebruikt slechts een van de twee om het apparaat te verbinden.

- **Microsoft-stack:** Als Windows XP met Service Pack 2 op uw computer is geïnstalleerd, beschikt uw computer over de Microsoft Bluetooth-protocolstack. Met de Microsoft-stack kunt u automatisch een externe Bluetooth-adaptor installeren. Als uw Bluetooth-adaptor de Microsoft-stack ondersteunt, maar niet automatisch installeert, bevindt de Microsoft-stack zich niet op uw computer. Raadpleeg de documentatie die bij de Bluetooth-adaptor is geleverd om te controleren of deze de Microsoft-stack ondersteunt.
- **Widcomm/Broadcom-stack:** Als u een HP-computer hebt waarin Bluetooth is ingebouwd of als u een HP Bluetooth-adaptor hebt geïnstalleerd, bevindt de Widcomm/Broadcom-stack zich op uw computer. Als u een HP-computer hebt en daarop een HP Bluetooth-adaptor aansluit, wordt deze automatisch geïnstalleerd met de Widcomm/Broadcom-stack.

Installeren en afdrucken met behulp van de Microsoft-stack

 **Opmerking** Zorg dat u de software van het apparaat op de computer hebt geïnstalleerd. De software wordt geïnstalleerd om ervoor te zorgen dat de printer voor afdrucken beschikbaar is voor de Bluetooth-verbinding. Als u de software al hebt geïnstalleerd, hoeft u deze niet opnieuw te installeren. Als u zowel een USB- als een Bluetooth-verbinding wilt met het apparaat, installeert u eerst de USB-verbinding. Raadpleeg [Rechtstreekse verbinding](#) voor meer informatie. Als u geen USB-verbinding nodig hebt, selecteert u **Rechtstreeks naar de computer** in het scherm **Verbindingstype**. Schakel in het scherm **Het apparaat nu verbinden** het selectievakje in dat onder in het scherm naast **Als u het apparaat nu niet kunt verbinden...** wordt weergegeven.

1. Sluit een HP Bluetooth-adapter aan op de USB-poort aan de voorzijde van het apparaat.
2. Als u voor uw computer een externe Bluetooth-adapter gebruikt, moet de computer zijn opgestart voordat u de Bluetooth-adapter aansluit op een USB-poort van de computer. De Bluetooth-drivers worden automatisch geïnstalleerd als Windows XP en Service Pack 2 op de computer zijn geïnstalleerd. Selecteer **HCRP** als u wordt gevraagd om een Bluetooth-profiel te selecteren.
Als Bluetooth is ingebouwd in uw computer, controleert u of de computer is opgestart.
3. Klik op de taakbalk van Windows op **Start** en klik vervolgens op **Printers en faxapparaten**.
4. Dubbelklik op het pictogram **Printer toevoegen**.
5. Klik op **Volgende** en selecteer **Een Bluetooth-printer**.
6. Volg de aanwijzingen op het scherm om de installatie te voltooien.
7. Druk vervolgens af zoals bij elke andere printer.

Installeren en afdrucken met behulp van de Widcomm/Broadcom-stack

1. Zorg dat u de software van het apparaat op de computer hebt geïnstalleerd.
2. Sluit een HP Bluetooth-adapter aan op de USB-poort aan de voorzijde van het apparaat.
3. Klik op het pictogram **Bluetooth-locaties** op het bureaublad of op de taakbalk.
4. Klik op **Apparaten binnen het bereik**.
5. Zodra de beschikbare apparaten zijn gedetecteerd, dubbelklikt u op de naam van het apparaat om de installatie te voltooien.
6. Druk vervolgens af zoals bij elk ander apparaat.

Het apparaat met Bluetooth verbinden in Mac OS

U kunt het apparaat verbinden met een Mac waarin Bluetooth is ingebouwd of u kunt een externe Bluetooth-adapter installeren.

Installeren en afdrucken met Bluetooth

 **Opmerking** Mac Bluetooth moet in het besturingssysteem geactiveerd zijn. Controleer dit door **Systeemvoorkeuren** te openen, op **Netwerk** te klikken, **Netwerkpootconfiguraties** te selecteren en vervolgens na te kijken of **Bluetooth** is aangevinkt.

1. Zorg dat u de software van het apparaat op de computer hebt geïnstalleerd.
2. Sluit een HP Bluetooth-adapter aan op de USB-poort aan de voorzijde van het apparaat.
3. Druk op de knop **Aan/uit** op het bedieningspaneel om het apparaat uit te zetten en druk nogmaals op de knop om het apparaat weer aan te zetten.
4. Sluit een HP Bluetooth-adapter op de computer aan en schakel deze in. Controleer of de software die bij de adapter is meegeleverd, is geïnstalleerd. Als de Bluetooth-technologie in de computer is ingebouwd, hoeft u alleen de computer in te schakelen.
5. Open het **Printerinstallatieprogramma**.
6. In de **Printerlijst**, klikt u op **Toevoegen**. De computer zoekt vervolgens naar het apparaat.
7. Voer, afhankelijk van uw versie van het Mac-besturingssysteem, een van de volgende handelingen uit:
 - ▲ **Mac OS 10.3:** Selecteer **Bluetooth** in het vervolgkeuzemenu.
 - ▲ **Mac OS 10.4:** Zorg ervoor dat het verbindingstype **Bluetooth** is geselecteerd op het tabblad **Standaardbrowser**.
8. Selecteer **Bluetooth** in het vervolgkeuzemenu. Selecteer de all-in-one en klik op **Toevoegen**. De all-in-one wordt toegevoegd aan de lijst met printers.
9. Druk vervolgens af zoals bij elk ander apparaat.

De beveiliging voor Bluetooth instellen op het apparaat

De volgende beveiligingsinstellingen voor het apparaat kunt u instellen vanaf het bedieningspaneel of de geïntegreerde webserver:

- Wachtwoordverificatie instellen, zodat er eerst een wachtwoord moet worden ingevoerd voordat er vanaf een Bluetooth-apparaat op het apparaat kan worden afgedrukt.
- Het apparaat zichtbaar maken of verbergen voor Bluetooth-apparaten die zich binnen het bereik van de printer bevinden.

Verifieer Bluetooth-apparaten door middel van een wachtwoord.

U kunt het beveiligingsniveau van het apparaat instellen op **Hoog** of **Laag**.

- **Laag:** Het apparaat vereist geen wachtwoord. Elk Bluetooth-apparaat dat zich binnen het bereik bevindt erop afdrucken.

 **Opmerking** De standaardinstelling voor beveiliging is **Laag**. Bij een laag beveiligingsniveau is geen verificatie vereist.

- **Hoog:** Het apparaat vereist een wachtwoord van het Bluetooth-apparaat voordat het toestemming geeft om de afdruktaak te verzenden. Het wachtwoord moet ten minste 1 en ten hoogste 4 tekens lang zijn en mag alleen uit cijfers bestaan.

 **Opmerking** Het apparaat wordt geleverd met een vooraf gedefinieerd wachtwoord van vier nullen "0000".

Het apparaat zodanig instellen dat deze verificatie met een wachtwoord vereist via het bedieningspaneel.

1. Druk op **Installatie**.
2. Selecteer **Bluetooth** en vervolgens **Wachtwoord**.
3. Voer met het toetsenblok een nieuwe wachtwoordsleutel in.
4. Nadat u de wachtwoordsleutel hebt ingevoerd, drukt u op **OK**.
5. Selecteer **Beveiligingsniveau** en vervolgens **Hoog**.
6. Druk op **OK**.
Bij een hoog beveiligingsniveau is verificatie vereist.
De verificatie via een wachtwoord is nu ingesteld voor het apparaat.

Het apparaat zodanig instellen dat deze verificatie met een wachtwoord vereist via de geïntegreerde webserver.

- ▲ Open de geïntegreerde webserver, klik op het tabblad **Bluetooth**, vul een nieuw wachtwoord in het gedeelte Wachtwoord in, klik op **Hoog** in het veld Beveiligingsniveau en vervolgens op **Toepassen**.

Het apparaat zichtbaar maken of verbergen voor Bluetooth-apparaten

U kunt het apparaat zo instellen dat het zichtbaar is voor Bluetooth-apparaten (openbaar) of verborgen is voor enig apparaat (privé).

- **Zichtbaar:** Elk Bluetooth-apparaat binnen het bereik kan afdrucken op het apparaat.
- **Niet zichtbaar:** Alleen Bluetooth-apparaten waarop het adres van de all-in-one is opgeslagen, kunnen afdrucken op het apparaat.

 **Opmerking** Het apparaat wordt geleverd met een toegankelijkheidsniveau dat standaard op **Zichtbaar** staat.

Het apparaat instellen op niet zichtbaar vanaf het bedieningspaneel

1. Druk op het bedieningspaneel op **Installatie**.
2. Druk op **Bluetooth** en vervolgens op **Zichtbaarheid**.
3. Selecteer met behulp van de pijlknoppen **Niet zichtbaar** en druk vervolgens op **OK**. De all-in-one is alleen toegankelijk voor Bluetooth-apparaten waarop het adres van het apparaat is opgeslagen.

Het apparaat instellen op niet zichtbaar vanaf de geïntegreerde webserver

- ▲ Open de geïntegreerde webserver, klik op het tabblad **Bluetooth**, selecteer **Niet zichtbaar** in het gedeelte **Zichtbaarheid** en klik vervolgens op **Toepassen**.

De Bluetooth-instellingen herstellen via de geïntegreerde webserver

De standaard Bluetooth-instellingen op het apparaat herstellen:

1. Open de geïntegreerde webserver en klik vervolgens op het tabblad **Bluetooth**.
2. Klik op **Bluetooth herstellen** in het gedeelte Bluetooth herstellen en klik vervolgens op **Toepassen**.

De software verwijderen en opnieuw installeren

U moet de software mogelijk verwijderen en opnieuw installeren als de installatie onvolledig is of als u de USB-kabel op de computer hebt aangesloten voordat er een bericht werd weergegeven waarin u werd gevraagd om de USB-kabel op de computer aan te sluiten. Verwijder de toepassingsbestanden van het apparaat niet zomaar van de computer. Verwijder deze bestanden op de juiste manier met het hulpprogramma om de installatie te verwijderen dat bij het apparaat is meegeleverd.

Er zijn drie manieren om de software te verwijderen van een Windows-computer en er is één manier om de software te verwijderen van een Macintosh-computer.

De software verwijderen van een Windows-computer, methode 1

1. Koppel het apparaat los van de computer. Sluit het apparaat pas op de computer aan nadat u de software opnieuw hebt geïnstalleerd.
2. Druk op de knop **Aan/uit** om het apparaat uit te schakelen.
3. Klik op de taakbalk van Windows achtereenvolgens op **Start**, **Programma's** of **Alle programma's**, selecteer **HP**, selecteer **Officejet Pro L7XXX Series** en klik vervolgens op **Verwijderen**.
4. Volg de instructies op het scherm.
5. Als u wordt gevraagd of u gedeelde bestanden wilt verwijderen, klikt u op **Nee**. Andere programma's die deze bestanden gebruiken, kunnen namelijk slecht gaan functioneren als deze bestanden worden verwijderd.
6. Start de computer opnieuw op.
7. Plaats de Starter-cd van het apparaat in het cd-romstation van de computer als u de software opnieuw wilt installeren. Volg de instructies op het scherm. Zie ook [De software installeren voordat u het apparaat verbindt \(aanbevolen werkwijze\)](#).
8. Nadat de software is geïnstalleerd, sluit u het apparaat aan op de computer.

9. Druk op de knop **Aan/uit** om het apparaat in te schakelen.
Nadat u het apparaat hebt aangesloten en ingeschakeld, kan het zijn dat u enkele minuten moet wachten totdat alle Plug and Play-gebeurtenissen zijn voltooid.
10. Volg de instructies op het scherm.

Als de installatie van de software is voltooid, wordt het pictogram **HP Digital Imaging-monitor** in het systeemvak van Windows weergegeven.

De software verwijderen van een Windows-computer, methode 2

 **Opmerking** Gebruik deze methode als **Verwijderen** niet beschikbaar is in het menu Start van Windows.

1. Klik in de taakbalk van Windows op **Start**, selecteer **Instellingen**, klik op **Bedieningspaneel** en vervolgens op **Programma's toevoegen/verwijderen**.
-of-
Klik op **Start**, klik op **Configuratiescherm** en dubbelklik vervolgens op **Programma's en functies**.
2. Selecteer **HP Officejet Pro All-in-One serie** en klik vervolgens op **Wijzigen/verwijderen** of **Verwijderen/Wijzigen**.
Volg de instructies op het scherm.
3. Koppel het apparaat los van de computer.
4. Start de computer opnieuw op.

 **Opmerking** Het is belangrijk dat u het apparaat loskoppelt voordat u de computer opnieuw opstart. Sluit het apparaat pas op de computer aan nadat u de software opnieuw hebt geïnstalleerd.

5. Plaats de Starter-cd van het apparaat in het cd-romstation van uw computer en start vervolgens de installatie opnieuw.
6. Volg de instructies op het scherm en raadpleeg ook [De software installeren voordat u het apparaat verbindt \(aanbevolen werkwijze\)](#).

De software verwijderen van een Windows-computer, methode 3

 **Opmerking** Gebruik deze methode als **Verwijderen** niet beschikbaar is in het menu Start van Windows.

1. Plaats de Starter-cd van het apparaat in het cd-romstation van uw computer en start vervolgens de installatie opnieuw.
2. Koppel het apparaat los van de computer.
3. Selecteer **Verwijderen** en volg de instructies op het scherm.
4. Start de computer opnieuw op.

 **Opmerking** Het is belangrijk dat u het apparaat loskoppelt voordat u de computer opnieuw opstart. Sluit het apparaat pas op de computer aan nadat u de software opnieuw hebt geïnstalleerd.

5. Start de installatie van het apparaat nogmaals.

6. Kies **Installeren**.
7. Volg de instructies op het scherm en raadpleeg ook [De software installeren voordat u het apparaat verbindt \(aanbevolen werkwijze\)](#).

De software verwijderen van een Macintosh-computer

1. Start **HP Apparaatbeheer**.
2. Klik op **Informatie en instellingen**.
3. Selecteer in het vervolgmenu **HP AiO-software verwijderen**.
Volg de instructies op het scherm.
4. Start de computer opnieuw nadat de software is verwijderd.
5. Plaats de Starter-cd van het apparaat in het cd-romstation van de computer als u de software opnieuw wilt installeren.
6. Open de cd-rom op het bureaublad en dubbelklik op **HP All-in-One Installer**.
7. Volg de instructies op het scherm en raadpleeg ook [De software installeren voordat u het apparaat verbindt \(aanbevolen werkwijze\)](#).

10 Onderhoud en problemen oplossen

Dit gedeelte bevat de volgende onderwerpen:

- [Ondersteunde inktcartridges](#)
- [De inktcartridges vervangen](#)
- [De printkoppen onderhouden](#)
- [Printerbenodigdheden bewaren](#)
- [Het toestel reinigen](#)
- [Tips en middelen voor het oplossen van problemen](#)
- [Problemen met het afdrucken oplossen](#)
- [Slechte afdrukwaliteit en onverwachte afdrukresultaten](#)
- [Problemen met de papierinvoer oplossen](#)
- [Problemen met het kopiëren oplossen](#)
- [Scanproblemen oplossen](#)
- [Faxproblemen oplossen](#)
- [Problemen met foto's \(geheugenkaart\) oplossen](#)
- [Problemen met het apparaatbeheer oplossen](#)
- [Installatieproblemen oplossen](#)
- [Storingen verhelpen](#)

Ondersteunde inktcartridges

De beschikbaarheid van inktcartridges varieert per land/regio. De inktcartridges kunnen ook in verschillende formaten voorkomen. Voor een lijst van de ondersteunde inktcartridges voor uw printer, drukt u de diagnostische zelftestpagina af en leest u de informatie in het gedeelte over de status van de inktcartridge. [Zie [De diagnostische zelftestpagina begrijpen](#) voor meer informatie.]

Het nummer van de inktcartridge is terug te vinden op de volgende plaatsen:

- Op de diagnostische zelftestpagina (zie [De diagnostische zelftestpagina begrijpen](#)).
- Op het label van de inktcartridge die u gaat vervangen.
- **Windows:** In de **Werkset** klikt u, als u over tweerichtingscommunicatie beschikt, op het tabblad **Geschatte inktniveaus**, bladert u naar de knop **Cartridgedetails** button en klikt u vervolgens op **Cartridgedetails**.
- **Mac OS:** Vanaf het **Hulpprogramma van de HP-printer** klikt u op **Info benodigdheden** in het paneel **Informatie en ondersteuning** en vervolgens op **Informatie detailhandel benodigdheden**.

 **Opmerking** De inkt in de cartridges wordt voor verschillende doeleinden gebruikt, zoals het initialisatieproces, waarbij het apparaat en de cartridges worden voorbereid voor afdrukken, en printkonderhoud, waarbij de inktspoeiers worden schoongemaakt zodat de inktstroom niet wordt geblokkeerd. Bovendien blijft er altijd een beetje inkt aanwezig in de patroon nadat deze is gebruikt. Zie voor meer informatie www.hp.com/go/inkusage.

De inktcartridges vervangen

U kunt de geschatte inktniveaus controleren vanuit de Werkset (Windows), het HP Printerhulpprogramma (Mac OS) of de geïntegreerde webserver. Zie [Beheertools voor het apparaat gebruiken](#) voor informatie over deze tools. U kunt de diagnostische zelftestpagina ook afdrukken om de informatie te bekijken (zie [De diagnostische zelftestpagina begrijpen](#)).

 **Opmerking** De getoonde inktniveaus zijn slechts een schatting. De feitelijke inktniveaus kunnen verschillen.

Installeer de inktcartridge direct nadat u deze uit de verpakking hebt verwijderd. Verwijder een inktcartridge niet voor langere tijd uit het apparaat.

Als u wilt weten welke inktcartridges bestemd zijn voor gebruik met uw apparaat, raadpleegt u [Benodigheden](#).

De inktcartridges vervangen

1. Trek de klep van de inktpatroon voorzichtig naar voren.



2. Pak de lege inktpatroon tussen uw duim en wijsvinger en trek de patroon stevig naar u toe.

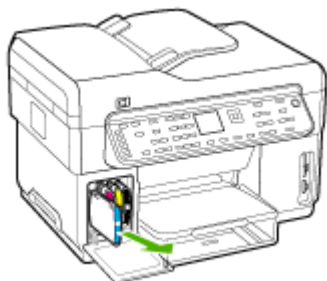

3. Haal de nieuwe inktpatroon uit de verpakking.
4. Plaats de inktpatroon ter hoogte van de sleuf met de bijbehorende kleurcode en bevestig de patroon in de sleuf. Druk de inktpatroon goed op zijn plaats.
5. Sluit de klep van de inktpatroon.

De printkoppen onderhouden

Als tekens onvolledig worden afgedrukt of punten of lijnen op de afdruk ontbreken, zijn de inktspoeiers misschien verstopt. In dat geval moet u de printkoppen reinigen.

Voer de relevante stappen in de hieronder aangegeven volgorde uit wanneer de kwaliteit van de afdrukken achteruitgaat:

1. Controleer de toestand van de printkoppen. Raadpleeg [De status van de printkoppen controleren](#) voor meer informatie.
2. Druk de pagina Diagnostiek van afdrukkwaliteit op een schoon wit vel papier af. Maak een inschatting van de aard van het probleem en voer de aanbevolen acties uit. Raadpleeg [De pagina Diagnostiek van afdrukkwaliteit afdrukken](#) voor meer informatie.
3. De contacten van de printkoppen handmatig reinigen. Raadpleeg [De printkoppen reinigen](#) voor meer informatie.
4. Vervang de printkoppen indien het probleem na het reinigen blijft bestaan. Raadpleeg [De printkoppen vervangen](#) voor meer informatie.

△ Let op HP kan niet aansprakelijk worden gesteld voor schade aan het apparaat die het gevolg is van het wijzigen van de printkoppen.

De status van de printkoppen controleren

Gebruik een van de volgende methoden om de status van de printkoppen te controleren. Als de status van een printknop redelijk of niet goed is, voert u een van de volgende onderhoudsfuncties uit of reinigt of vervangt u de printkop.

- **Diagnostische zelftestpagina:** Druk de diagnostische zelftestpagina op een schoon wit vel papier af en controleer het gedeelte over de toestand van de printkoppen. Raadpleeg [De diagnostische zelftestpagina begrijpen](#) voor meer informatie.
- **Geïntegreerde webserver:** Hiermee opent u de geïntegreerde webserver. Raadpleeg [De ingebouwde webserver openen](#) voor meer informatie. Open het tabblad **Informatie** en klik vervolgens op **Inktvoorraad** in het linkerdeelvenster.
- **Werkset (Windows):** De Werkset openen. Raadpleeg [De Werkset openen](#) voor meer informatie. Open het tabblad **Informatie** en klik vervolgens op **Toestand printkop**.

De pagina Diagnostiek van afdrukkwaliteit afdrukken

Gebruik de pagina Diagnostiek van afdrukkwaliteit om problemen vast te stellen die de afdrukkwaliteit van het apparaat beïnvloeden. Aan de hand van deze pagina kunt u bepalen of u bepaalde onderhoudsprogramma's moet uitvoeren om de afdrukkwaliteit te verbeteren. U kunt op deze pagina ook de informatie over het inktniveau en de status van de printkoppen bekijken.

- **Bedieningspaneel:** Druk op de knop **Installatie**, selecteer **Rapport afdrukken**, selecteer **Pagina afdrukkwaliteit** en druk dan op **OK**.
- **Geïntegreerde webserver:** Klik op het tabblad **Instellingen**, klik op **Apparaatservices** in het linkerdeelvenster. Kies **Pagina diagnostiek voor afdrukkwaliteit (PQ) afdrukken** uit de keuzelijst in het gedeelte **Afdrukkwaliteit** en klik op **Diagnose uitvoeren**.
- **Werkset (Windows):** Open het tabblad **Services**, klik op **Pagina diagnostiek van afdrukkwaliteit (PQ) afdrukken** en volg de instructies op het scherm.
- **HP Printerhulpprogramma (Mac OS):** Klik op **Diagnostiek van afdrukkwaliteit** in het deelvenster **Informatie en ondersteuning**.

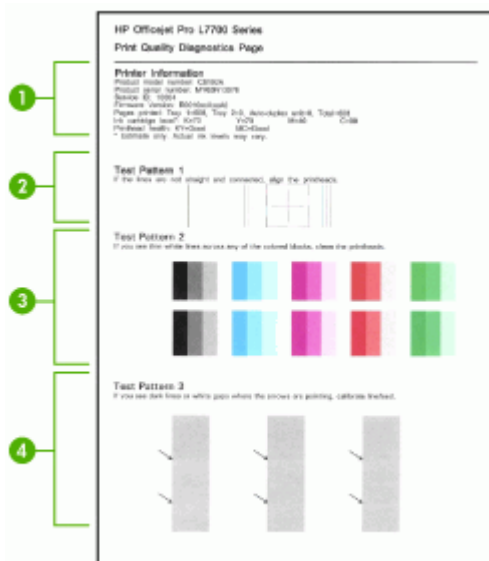

1	Printerinformatie: Informatie over het apparaat (zoals het modelnummer, het serienummer en de versie van de firmware), het aantal afgedrukte pagina's vanuit de lades en de duplexeenheid, informatie over het inktniveau en de status van de printkoppen.
2	Testpatroon 1: Als de lijnen onderbroken en niet recht zijn, moet u de printkoppen uitlijnen. Raadpleeg De printkoppen uitlijnen voor meer informatie.
3	Testpatroon 2: Als er dunne witte lijnen door de kleurblokken lopen, reinigt u de printkoppen. Raadpleeg De printkoppen reinigen voor meer informatie.
4	Testpatroon 3: Als er zich bij de pijlen donkere lijnen of witte ruimten bevinden, kalibreert u de regel invoer. Raadpleeg De regelopschuiving kalibreren voor meer informatie.

De printkoppen uitlijnen

Als u een printkop hebt vervangen, worden de printkoppen automatisch uitgelijnd om de beste afdrukkwaliteit te optimaliseren. Als uit de afgedrukte pagina's echter blijkt dat de printkoppen niet goed zijn uitgelijnd, kunt u het uitlijningsproces handmatig starten.

- **Bedieningspaneel:** Druk op de knop **Installeren**, selecteer **Hulpmiddelen**, selecteer **Printer uitlijnen** en druk vervolgens op **OK**. Druk op **OK** om door te gaan als de printer uitgelijnd is.
- **Geïntegreerde webserver:** Open het tabblad **Instellingen** en klik vervolgens op **Apparaatservices** in het linkerdeelvenster. Kies in de keuzelijst in het gedeelte **Afdrukkwaliteit** de optie **Printkoppen uitlijnen** en klik vervolgens op **Diagnostiek uitvoeren**.

- **Werkset (Windows):** Open het tabblad **Services**, klik op **Printkoppen uitlijnen** en volg de instructies op het scherm.
- **HP Printerhulpprogramma (Mac OS):** Klik op **Uitlijnen** in het deelvenster **Informatie en ondersteuning**.

De regelopschuiving kalibreren

- **Bedieningspaneel:** Druk op de knop **Installatie**, selecteer **Tools**, selecteer **Regelinvoer kalibreren** en druk dan op **OK**.
- **Geïntegreerde webserver:** Open het tabblad **Instellingen** en klik vervolgens op **Apparaatservices** in het linkerdeelvenster. Kies in de keuzelijst in het gedeelte **Afdrukkwaliteit** de optie **Regelinvoer kalibreren** en klik vervolgens op **Diagnostiek uitvoeren**.
- **Werkset (Windows):** Open het tabblad **Services**, klik op **Regelopschuiving kalibreren** en volg de instructies op het scherm.
- **HP Printerhulpprogramma (Mac OS):** Klik op **Regelinvoer kalibreren** in het deelvenster **Informatie en ondersteuning**.

De printkoppen reinigen

 **Opmerking** Het reinigen kost inkt. Reinig de printkoppen daarom uitsluitend wanneer dit noodzakelijk is.

Het reinigingsproces neemt ongeveer 3,5 minuut in beslag. Dit proces kan wat geluid produceren.

-
- **Bedieningspaneel:** Druk op de knop **Installatie**, selecteer **Hulpmiddelen** en selecteer vervolgens **Printkop reinigen**.
 - **Geïntegreerde webserver:** Open het tabblad **Apparaatinstellingen** en klik vervolgens op **Apparaatservices** in het linkerdeelvenster. Kies in de keuzelijst in het gedeelte **Afdrukkwaliteit** de optie **Printkoppen reinigen** en klik vervolgens op **Diagnostiek uitvoeren**.
 - **Werkset (Windows):** Open het tabblad **Services**, klik op **Printkoppen reinigen** en volg de instructies op het scherm.
 - **HP Printerhulpprogramma (Mac OS):** Klik op **Reinigen** in het deelvenster **Informatie en ondersteuning**.

De contacten van de printkoppen handmatig reinigen

Na installatie van de printkoppen verschijnt op het bedieningspaneel mogelijk een bericht dat het apparaat niet kan afdrukken. Als u dit bericht krijgt, dient u mogelijk de elektrische contacten op de printkoppen en in het apparaat te reinigen.

 **Let op** Reinig de elektrische contacten alleen nadat u hebt geprobeerd de printkoppen te reinigen. De elektrische contacten bevatten gevoelige elektronische onderdelen die gemakkelijk kunnen worden beschadigd. Raadpleeg [De printkoppen reinigen](#) voor meer informatie.

1. Open de bovenklep.
2. Als de wagen niet automatisch naar links beweegt, druk dan gedurende vijf seconden op de knop **OK**. Wacht tot de wagen tot stilstand is gekomen en verwijder daarna het netsnoer uit de printer.
3. Til de printkopgrendel omhoog.



4. Hef de hendel van de printkop (die overeenkomt met het bericht op het bedieningspaneel) omhoog en gebruik deze om de printkop uit de sleuf te trekken.

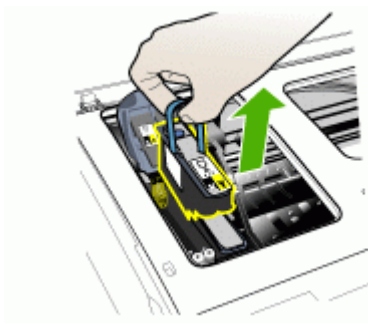

5. Gebruik hiervoor schoon, droog en zacht reinigingsmateriaal zonder rafels. Geschikte materialen zijn o.a. papieren koffiefilters en reinigingsdoekjes voor ooglenzen.

△ **Let op** Gebruik geen water.

6. Veeg de elektrische contacten op de printkop schoon, maar raak de sproeier hierbij niet aan.

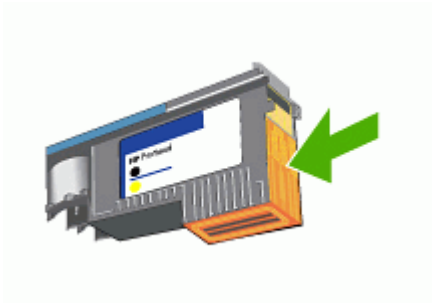

-
-  **Opmerking** De elektrische contacten zien eruit als koperkleurige vierkantjes, die op één vlak van de printkop zijn gegroepeerd.
- De sproeiers bevinden zich op een ander vlak van de printkop. Op de sproeiers is inkt te zien.
-

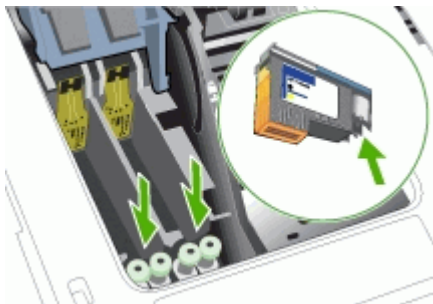

-
-  **Let op** Het aanraken van de sproeiers kan permanente beschadiging van de sproeiers veroorzaken. Daarnaast kan inkt permanente vlekken op kleding achterlaten.
-
7. Na het reinigen plaatst u de printkop op een vel papier of een papieren servetje. Zorg dat de sproeiers naar boven wijzen en niet in contact komen met het papier.

8. Reinig de elektrische contacten van de printkopsleuf in het apparaat met een droge, zachte doek zonder rafels.

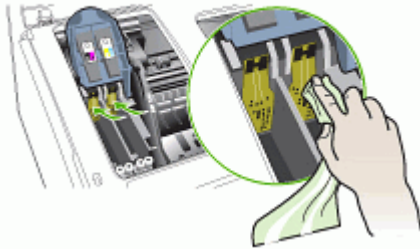

9. Sluit het netsnoer aan en zet het apparaat aan. Het bedieningspaneel moet aangeven dat de printkop ontbreekt.
10. Plaats de printkop terug in de sleuf met de kleurcode van de printkop (het label op de printkop moet overeenkomen met het label op de printkopgrendel). Druk de printkop goed op zijn plaats.
11. Trek de printkopgrendel helemaal naar voren en druk deze omlaag, zodat de grendel goed wordt vastgezet. Mogelijk moet u druk uitoefenen om de grendel vast te zetten.
12. Herhaal de bovenstaande stappen, indien nodig, voor de andere printkop.
13. Sluit de bovenste klep.
14. Als het bericht op het bedieningspaneel blijft staan, herhaal dan de hierboven beschreven reinigingsprocedure voor de printkop die overeenstemt met het bericht.
15. Als het bericht op het bedieningspaneel blijft staan, vervang dan de printkop die overeenstemt met het bericht.
16. Wacht tot de initialisatie van de printkoppen is voltooid en de testpagina's zijn afgedrukt. Als de pagina's niet worden afgedrukt, start u het uitlijningsproces handmatig. Raadpleeg [De printkoppen uitlijnen](#) voor meer informatie.

De printkoppen vervangen

 **Opmerking** Als u wilt weten welke inktpatronen bestemd zijn voor gebruik met uw printer, raadpleegt u [Benodigheden](#).

1. Open de bovenklep.
2. Als de wagen niet automatisch naar links beweegt, druk dan gedurende vijf seconden op de knop **OK**. Wacht tot de wagen stilstaat.

3. Til de printkopgrendel omhoog.



4. Til de hendel van een printkop omhoog en gebruik deze om de printkop uit de sleuf te trekken.

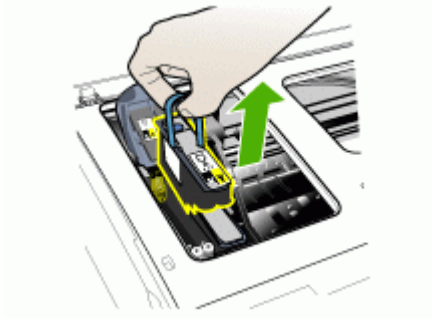

5. Schud de printkop terwijl hij nog in de verpakking zit minstens zes keer op en neer voordat u de printkop installeert.



6. Haal de nieuwe printkop uit de verpakking en verwijder de oranje beschermkapjes.



△ **Let op** Printkoppen niet schudden als de dopjes zijn verwijderd.

7. Plaats de printkop terug in de sleuf met de kleurcode van de printkop (het label op de printkop moet overeenkomen met het label op de printkopgrendel). Druk de printkop goed op zijn plaats.
8. Trek de printkopgrendel helemaal naar voren en druk deze omlaag, zodat de grendel goed wordt vastgezet. Mogelijk moet u druk uitoefenen om de grendel vast te zetten.
9. Sluit de bovenste klep.
10. Wacht tot de initialisatie van de printkoppen is voltooid en de testpagina's zijn afgedrukt. Als de pagina's niet worden afgedrukt, start u het uitlijningsproces handmatig. Raadpleeg [De printkoppen uitlijnen](#) voor meer informatie.

Printerbenodigdheden bewaren

Dit gedeelte bevat de volgende onderwerpen:

- [Inktcartridges bewaren](#)
- [Printkoppen bewaren](#)

Inktcartridges bewaren

Inktcartridges kunnen gedurende een langere tijd in het apparaat worden gelaten. Als u de inktcartridges verwijdert, plaats ze dan in een luchtdichte verpakking, zoals in een hersluitbare plastic zak.

Printkoppen bewaren

Printkoppen kunnen gedurende een langere tijd in het apparaat worden gelaten. Als u de printkoppen verwijdert, plaats ze dan in een luchtdichte verpakking, zoals in een hersluitbare plastic zak.

Het toestel reinigen

Aan de hand van de instructies in dit gedeelte kunt u ervoor zorgen dat het apparaat optimaal blijft functioneren. Voer de volgende onderhoudsprocedures uit voor zover dit nodig is.

Stof of vuil op de glasplaat van de scanner, op de binnenkant van de ADF-klep of het ADF-kader kunnen de werking van het apparaat vertragen en een negatieve invloed hebben op speciale functies, zoals het aanpassen van kopieën aan een bepaald paginaformaat.

De glasplaat van de scanner reinigen

De glasplaat van de scanner reinigen

1. Schakel het apparaat uit.
2. Trek de ADF naar boven.
3. Reinig het glas met een zachte, pluisvrije doek waarop een zacht glasreinigingsmiddel is gespreid. Droog het glas met een droge, zachte en pluisvrije doek.

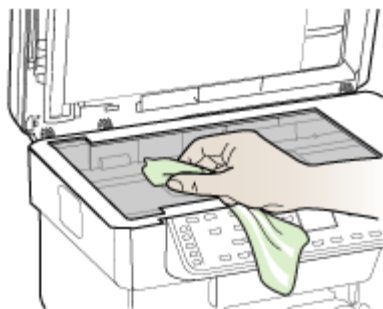

-
- △ **Let op** De glasplaat van de scanner alleen reinigen met een glasreinigingsmiddel. Vermijd het gebruik van reinigingsmiddelen met schuurmiddelen, aceton, benzeen of tetrachloorkoolstof op het glas. Die kunnen de glasplaat beschadigen. Vermijd isopropylalcohol want dat kan strepen achterlaten op de glasplaat.

Let op Het glasreinigingsmiddel niet rechtstreeks aanbrengen op de glasplaat. Als teveel glasreinigingsmiddel wordt aangebracht, kan dit onder de glasplaat lekken en de scanner beschadigen.

4. Sluit de ADF en zet het apparaat aan.

De automatische documentinvoer (ADF) reinigen

De ADF dient regelmatig onderhouden te worden naargelang het apparaat intensief en met welk soort papier wordt gebruikt. Als u de ADF meermaals per week gebruikt is een maandelijkse reiniging aanbevolen. Stel een reinigingsprogramma op dat geschikt is voor het apparaat.

Als er strepen voorkomen op gescande documenten, kan dit misschien opgelost worden door het ADF-kader te reinigen.

De ADF reinigen

1. Schakel het apparaat uit.
2. Trek de ADF naar boven.



3. Het ADF-kader bevindt zich onder de ADF.

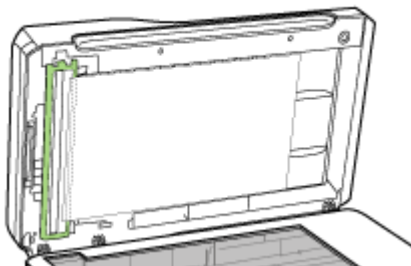

4. Druk op de grendel van het ADF-kader.

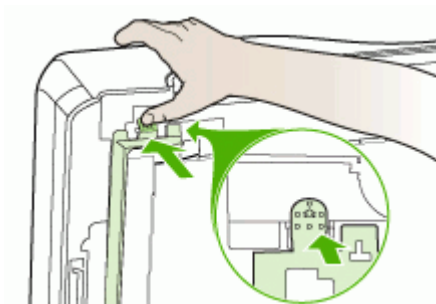

5. Haak het ADF-kader los en verwijder deze.

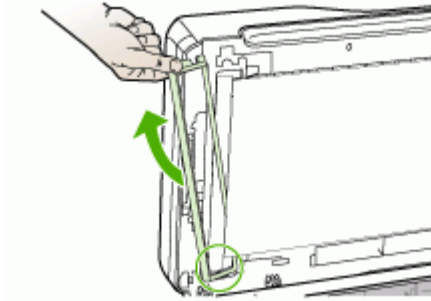

6. Reinig het ADF-kader met een zachte, pluïsvrije doek waarop een zacht glasreinigingsmiddel is gesproeid. Reinig de twee kanten van de transparante film, inclusief de witte streep aan de binnenzijde van het ADF-kader.



△ **Let op** Alleen glasreinigingsmiddel gebruiken. Vermijd het gebruik van reinigingsmiddelen met schuurmiddelen, aceton, benzeen of tetrachloorkoolstof op het glas. Die kunnen het ADF-kader beschadigen. Vermijd isopropylalcohol want dat kan strepen achterlaten.

7. Ga als volgt te werk om het ADF-kader te verwijderen:
 - a. Hef de binnenkant van de ADF-klep op en klem het ADF-kader vervolgens in de ADF-klep.

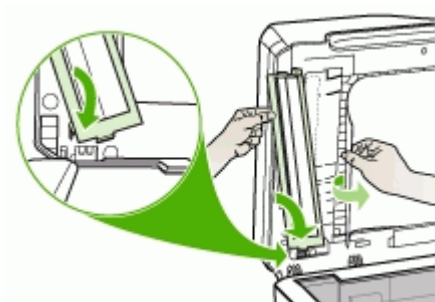

- b. Schuif het ADF-kader onder de binnenzijde en klik het op zijn plaats.

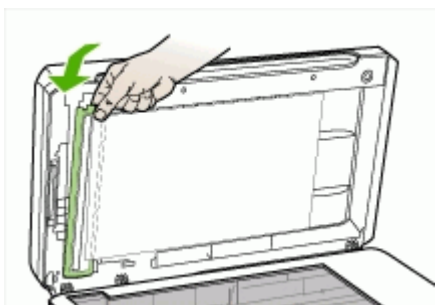

△ **Let op** Het ADF-kader moet onder de binnenzijde zitten, anders werkt de ADF niet.

8. Sluit de ADF en zet het apparaat aan.

De binnenkant van de ADF-klep reinigen

1. Schakel het apparaat uit.
2. Trek de ADF naar boven.

3. Reinig de witte binnenkant van het ADF-kader met een zachte, pluisvrije doek waarop een zacht glasreinigingsmiddel is gesproeid. Was de binnenkant voorzichtig om vuildeeltjes los te maken; de binnenkant niet schrobben.



4. Droog de binnenkant met een droge, zachte en pluisvrije doek.

△ **Let op** Gebruik hiervoor geen papieren doekjes omdat die krassen kunnen veroorzaken.

5. Als de binnenkant dan nog niet voldoende schoon is, herhaalt u de voorgaande stappen met isopropylalcohol (ontsmettingsalcohol). Wrijf met een vochtige doek over de binnenkant om alcoholrestanten te verwijderen en droog de binnenkant vervolgens af met een droge, zachte en pluisvrije doek.
6. Sluit de ADF en zet het apparaat aan.

De buitenkant reinigen

 **Opmerking** Zet het apparaat af en haal het netsnoer uit het stopcontact voordat u het gaat reinigen.

Gebruik een zachte, vochtige, pluisvrije doek om stof, vegen en vlekken van de behuizing te verwijderen. De buitenkant van het apparaat hoeft niet te worden gereinigd. Houd vloeistoffen uit de buurt van de binnenzijde en het bedieningspaneel van het apparaat.

Tips en middelen voor het oplossen van problemen

Gebruik de volgende tips en hulpmiddelen om afdrukproblemen op te lossen.

- Zie [Verhelp een storing in het apparaat](#) voor papierstoringen.
- Zie [Problemen met de papierinvoer oplossen](#) voor informatie over papierinvoerproblemen, zoals een scheve of foutieve papierinvoer.
- Het Aan/uit-lampje brandt zonder te knipperen. Wanneer het apparaat voor de eerste keer wordt ingeschakeld, duurt het ongeveer 12 minuten om het te initialiseren nadat de printkoppen zijn geïnstalleerd.
- Zorg dat er geen foutberichten op het scherm worden weergegeven.

- Zorg dat de voedingskabel en andere kabels functioneren en goed op het apparaat zijn aangesloten. Zorg dat het apparaat goed is verbonden met een werkend stopcontact en is ingeschakeld. Zie [Elektrische specificaties](#) voor spanningsvereisten.
- Afdruk materiaal moet goed in de lade zijn geplaatst en niet in het apparaat zijn vastgelopen.
- Printkoppen en inktpatronen moeten goed geplaatst zijn in de juiste met kleuren gecodeerde sleuven. Druk de printkoppen en inktpatronen goed op hun plaats. Controleer of de oranje beschermkapjes van alle printkoppen zijn verwijderd.
- De printkopvergrendeling en alle kleppen moeten gesloten zijn.
- Het achterpaneel en de optionele duplexeenheid moeten stevig op hun plaats zitten.
- Alle verpakkingstape en -materialen moeten zijn verwijderd.
- Het apparaat kan een diagnostische zelftestpagina afdrukken. Raadpleeg [De diagnostische zelftestpagina begrijpen](#) voor meer informatie.
- Het apparaat is ingesteld als de huidige printer of standaardprinter. Windows-gebruikers kunnen het apparaat als standaardprinter instellen in de map Printers. Mac-gebruikers kunnen de printer in het printerinstallatieprogramma instellen als standaardprinter. Raadpleeg de documentatie bij uw computer voor meer informatie.
- Zorg dat **Afdrukken onderbreken** niet is geselecteerd als u een computer met Windows gebruikt.
- Zorg dat er niet te veel programma's actief zijn wanneer u een taak uitvoert. Sluit de programma's die u niet gebruikt of start de computer opnieuw op voordat u de taak opnieuw afdrukt.
- U hebt een statisch IP-adres voor vaste netwerken en een dynamisch IP-adres voor draadloze netwerken en omgekeerd. Raadpleeg [IP-instellingen wijzigen](#) voor meer informatie.

Een statisch IP-adres instellen

1. Open de geïntegreerde webserver, klik op het tabblad **Netwerken**, klik op **Vast (802.3)** of **Draadloos (802.11)** in het linkerdeelvenster en klik vervolgens op het subtabblad **IP-configuratie**.
2. Selecteer **Handmatige IP** en typ dan het statisch IP-adres in het vak **Handmatig IP-adres** in.
3. Voer desgevallend het **Handmatig subnetmasker** en de **Handmatige standaardgateway** in en klik vervolgens op **Toepassen**.

△ Let op Wijziging van het IP-adres kan leiden tot het verbreken van de verbinding met de geïntegreerde webserver.

Problemen met het afdrukken oplossen

- [Het apparaat wordt onverwacht uitgeschakeld](#)
- [Op het bedieningspaneel verschijnt een foutmelding](#)
- [Het apparaat reageert niet \(drukt niet af\)](#)
- [De printer accepteert de printkop niet](#)

- [Het afdrukken duurt lang](#)
- [Er wordt een blanco of deels bedrukte pagina afgedrukt](#)
- [De afdruk is niet correct of er ontbreken gedeelten](#)
- [Tekst of afbeeldingen zijn verkeerd geplaatst](#)
- [Het apparaat drukt een half blad en werpt het papier dan uit](#)

Het apparaat wordt onverwacht uitgeschakeld

Controleer de netvoeding en aansluiting van het netsnoer

Controleer of het apparaat goed is verbonden met een werkend stopcontact. Zie [Elektrische specificaties](#) voor spanningsvereisten.

Op het bedieningspaneel verschijnt een foutmelding

Er is een fout opgetreden die niet kan worden hersteld

Koppel alle kabels los (zoals het netsnoer, de netwerkkabel en de USB-kabel), wacht ongeveer 20 seconden en verbindt de kabels opnieuw. Bezoek de website van HP (www.hp.com/support) als het probleem aanhoudt. Daar vindt u de laatste informatie over het oplossen van problemen en de laatste productfixes en -updates.

Het apparaat reageert niet (drukt niet af)

Als het apparaat draadloze verbindingen ondersteunt, raadpleeg dan ook [Problemen met draadloze verbindingen oplossen](#).

Controleer de apparaatinstellingen

Raadpleeg [Tips en middelen voor het oplossen van problemen](#) voor meer informatie.

Controleer de initialisatie van de printkoppen

Na vervanging of installatie van printkoppen worden er automatisch enkele uitlijnpagina's afgedrukt om de printkoppen uit te lijnen. Deze procedure duurt ongeveer 12 minuten. Gedurende deze procedure kunnen alleen de automatische testpagina's worden afgedrukt.

Controleer de installatie van de software van het apparaat

Als het apparaat tijdens het afdrukken wordt uitgeschakeld, moet er een waarschuwingsbericht op het scherm verschijnen. Gebeurt dit niet, dan is de software van het apparaat wellicht niet goed geïnstalleerd. Om dit op te lossen verwijdt u de software van uw computer en installeert u deze vervolgens opnieuw. Raadpleeg [De software verwijderen en opnieuw installeren](#) voor meer informatie.

Controleer de kabelaansluitingen

- Controleer of beide uiteinden van de netwerk-/USB-kabel goed zijn aangesloten.
- Als het apparaat is aangesloten op een netwerk, doet u het volgende:
 - Controleer of het verbindingslampje aan de achterzijde van het apparaat brandt.
 - Controleer of u niet een telefoonsnoer hebt gebruikt om het apparaat te verbinden.
 - Controleer of de hub, switch of router van het netwerk is ingeschakeld en functioneert.

Controleer installatie van het apparaat voor een netwerkomgeving

Controleer of de juiste apparaatdriver en de juiste printerpoort worden gebruikt. Voor meer informatie over netwerkverbindingen raadpleegt u [Het apparaat configureren \(Windows\)](#), [Het apparaat configureren \(Mac OS\)](#) of de documentatie bij uw netwerk.

Controleer individuele firewallsoftware die op de computer is geïnstalleerd

De persoonlijke firewall is een beveiligingsprogramma dat de computer beschermt tegen indringers. De firewall kan echter ook de communicatie tussen de computer en het apparaat blokkeren. Als u een communicatieprobleem met het apparaat hebt, kunt u proberen de firewall tijdelijk uit te schakelen. Als het probleem zich blijft voordoen, is de firewall niet de oorzaak van het communicatieprobleem. Schakel de firewall dan weer in.

Als de communicatie met het apparaat wordt hersteld wanneer u de firewall uitschakelt, kunt u proberen een statisch IP-adres aan het apparaat toe te wijzen en de firewall weer in te schakelen. Raadpleeg [IP-instellingen wijzigen](#) voor meer informatie.

De printer accepteert de printkop niet

Controleer de printkopgrendel

Controleer of de printkopgrendel goed is gesloten.

Controleer de printkop

- Controleer of de printkop in de sleuf met de juiste kleurcode is geplaatst. Raadpleeg [De printkoppen vervangen](#) voor meer informatie.
- Verwijder de printkop en controleer of de oranje beschermingskapjes zijn verwijderd van de printkop.

Reinig de printkop

Voer de printkopreinigingsprocedure uit. Raadpleeg [De printkoppen onderhouden](#) voor meer informatie.

Schakel het apparaat uit nadat u de printkop hebt verwijderd

Schakel het apparaat uit nadat u de printkop hebt verwijderd, wacht ongeveer 20 seconden en schakel het apparaat weer in zonder dat de printkop is geïnstalleerd. Start het apparaat opnieuw en plaats de printkop terug.

Het afdrukken duurt lang

Controleer de systeemconfiguratie

Controleer of de computer voldoet aan de minimale systeemvereisten voor het apparaat. Raadpleeg [Systeemvereisten](#) voor meer informatie.

Controleer de instellingen van software van het apparaat

De afdruksnelheid is langzamer wanneer **Beste** of **Maximale dpi** is geselecteerd als afdrukkwaliteit. Verhoog de afdruksnelheid door andere afdrukinstellingen te selecteren in de apparaatdriver. Raadpleeg [Afdrukinstellingen](#) voor meer informatie.

Controleer of er sprake is van radiostoring

Als het apparaat via draadloze communicatie werkt en langzaam afdrukt, is het radiosignaal mogelijk te zwak. Raadpleeg [Richtlijnen voor het verminderen van storing op een draadloos netwerk](#) voor meer informatie.

Er wordt een blanco of deels bedrukte pagina afgedrukt

Controleer of de inktpatronen leeg zijn

Controleer het bedieningspaneel om te zien welke cartridge bijna of helemaal leeg is. De Werkset (Windows), HP Printerhulpprogramma (Mac OS) en de diagnostische zelftestpagina (zie [De diagnostische zelftestpagina begrijpen](#)) geven informatie over het inktniveau. Wanneer er een blanco pagina wordt afgedrukt terwijl u zwarte tekst wilde afdrukken, is de zwarte inktcartridge mogelijk leeg. Raadpleeg [De inktcartridges vervangen](#) voor meer informatie.

Controleer de printkopgrendel

Controleer of de printkopgrendel goed is gesloten.

Controleer de printkop

- Controleer of de printkop in de sleuf met de juiste kleurcode is geplaatst. Raadpleeg [De printkoppen vervangen](#) voor meer informatie.
- Verwijder de printkop en controleer of de oranje beschermingskapjes zijn verwijderd van de printkop.

Reinig de printkop

Voer de printkopreinigingsprocedure uit. Raadpleeg [De printkoppen onderhouden](#) voor meer informatie.

Schakel het apparaat uit nadat u de printkop hebt verwijderd

Schakel het apparaat uit nadat u de printkop hebt verwijderd, wacht ongeveer 20 seconden en schakel het apparaat weer in zonder dat de printkop is geïnstalleerd. Plaats de printkop terug na het herstarten.

De afdruk is niet correct of er ontbreken gedeelten

Controleer de printkoppen

Druk de pagina Diagnostiek van afdrুকwaliteit op een schoon wit vel papier af. Maak een inschatting van de aard van het probleem en voer de aanbevolen acties uit. Raadpleeg [De pagina Diagnostiek van afdrুকwaliteit afdrucken](#) voor meer informatie.

Controleer de marge-instellingen

Zorg dat de marge-instellingen van het document niet buiten het afdrुकgebied van uw apparaat liggen. Raadpleeg [Minimummarges instellen](#) voor meer informatie.

Controleer de kleurinstellingen

Controleer of **Afdrukken in grijschaal** is geselecteerd in de printerdriver.

Controleer de locatie van het apparaat en de lengte van de USB-kabel

Sterke elektromagnetische velden (bijvoorbeeld gegenereerd door USB-kabels) kunnen afdrucken soms licht vertekenen. Plaats het apparaat verder weg van de bron van de elektromagnetische velden. Het is bovendien raadzaam een USB-kabel met een lengte van minder dan drie meter te gebruiken om de effecten van deze elektromagnetische velden te minimaliseren.

Tekst of afbeeldingen zijn verkeerd geplaatst

Controleer de manier waarop het papier is geplaatst

Controleer of de breedte- en lengtegeleiders goed tegen de randen van het afdrुकmateriaal zijn geplaatst en of de lades niet te vol zijn. Raadpleeg [Afdruk materiaal plaatsen](#) voor meer informatie.

Controleer het papierformaat

- De inhoud van een pagina kan worden afgebroken als het formaat van het document groter is dan het gebruikte papier.
- Controleer of het geselecteerde materiaalformaat in de printerdriver overeenkomt met het formaat van het afdrुकmateriaal in de lade.

Controleer de marge-instellingen

Als delen van tekst of afbeeldingen aan de randen van de pagina zijn weggevallen, controleer dan of de marges van het document niet buiten het afdrुकgebied van het apparaat vallen. Raadpleeg [Minimummarges instellen](#) voor meer informatie.

Controleer de instelling van de paginaoriëntatie

Controleer of het geselecteerde papierformaat en de paginaoriëntatie in het softwareprogramma overeenkomen met de instellingen in de printerdriver. Raadpleeg [Afdrukinstellingen](#) voor meer informatie.

Controleer de locatie van het apparaat en de lengte van de USB-kabel

Sterke elektromagnetische velden (bijvoorbeeld gegenereerd door USB-kabels) kunnen afdrucken soms licht vertekenen. Plaats het apparaat verder weg van de bron van de elektromagnetische velden. Het is bovendien raadzaam een USB-kabel met een lengte van minder dan drie meter te gebruiken om de effecten van deze elektromagnetische velden te minimaliseren.

Als de bovenstaande oplossingen niet werken, worden de afdrukinstellingen mogelijk niet goed geïnterpreteerd door de toepassing. Lees de printerinformatie voor bekende softwareproblemen, raadpleeg de documentatie bij de toepassing of neem contact op met de softwarefabrikant.

Het apparaat drukt een half blad en werpt het papier dan uit

Controleer de inktcartridges

De inktcartridges kunnen leeg geraakt zijn zodat de afdruktaak werd geannuleerd. Vervang de inktcartridges en verzend de afdruktaak vervolgens opnieuw naar het apparaat. Raadpleeg [De inktcartridges vervangen](#) voor meer informatie.

Slechte afdrukkwaliteit en onverwachte afdrukresultaten

- [Slechte afdrukresultaten](#)
- [Er worden vreemde tekens afgedrukt](#)
- [De inkt wordt uitgesmeerd](#)
- [De inkt vult de tekst of afbeeldingen niet volledig](#)
- [De afdruk is vaag of de kleuren zijn dof](#)
- [Kleuren worden in zwart-wit afgedrukt](#)
- [De verkeerde kleuren worden afgedrukt](#)
- [De kleuren op de afdruk lopen door elkaar](#)
- [De kleuren zijn niet goed uitgelijnd](#)
- [Lijnen of punten ontbreken in de tekst of afbeeldingen](#)

Slechte afdrukresultaten

Controleer de printkoppen en inktpatronen

Druk de pagina Diagnostiek van afdrukkwaliteit op een schoon wit vel papier af. Maak een inschatting van de aard van het probleem en voer de aanbevolen acties uit. Raadpleeg [De pagina Diagnostiek van afdrukkwaliteit afdrucken](#) voor meer informatie.

Controleer de papierkwaliteit

Het papier is mogelijk te vochtig of te ruw. Controleer of het papier voldoet aan de HP-specificaties en probeer opnieuw af te drukken. Raadpleeg [Afdruk materiaal selecteren](#) voor meer informatie.

Controleer de papiersoort in het apparaat

- Controleer of de lade geschikt is voor de geladen papiersoort. Raadpleeg [Informatie over de specificaties van ondersteund afdruk materiaal](#) voor meer informatie.
- Controleer of u in de printerdriver de lade hebt geselecteerd die de gewenste materiaalsoort bevat.

Controleer de locatie van het apparaat en de lengte van de USB-kabel

Sterke elektromagnetische velden (bijvoorbeeld gegenereerd door USB-kabels) kunnen afdrukken soms licht vertekenen. Plaats het apparaat verder weg van de bron van de elektromagnetische velden. Het is bovendien raadzaam een USB-kabel met een lengte van minder dan drie meter te gebruiken om de effecten van deze elektromagnetische velden te minimaliseren.

Er worden vreemde tekens afgedrukt

Wanneer het afdrukken van een taak wordt onderbroken, herkent het apparaat mogelijk de rest van de taak niet.

Annuleer de huidige afdruktaak en wacht totdat het apparaat opnieuw gereed is om af te drukken. Wanneer het apparaat niet aangeeft dat deze gereed is om af te drukken, annuleert u alle afdrukopdrachten en wacht u opnieuw. Wanneer het apparaat gereed is, verzendt u de afdruktaak opnieuw. Als op het beeldscherm een dialoogvenster verschijnt met de vraag of u nogmaals wilt afdrukken, klikt u op **Annuleren**.

Controleer de kabelaansluitingen

Als het apparaat en de computer zijn aangesloten met een USB-kabel, kan het probleem worden veroorzaakt door een slechte kabelverbinding.

Controleer of beide uiteinden van de kabel goed zijn aangesloten. Als het probleem zich herhaalt, schakelt u het apparaat uit, verwijdt u de kabel van het apparaat, schakelt u het apparaat weer in zonder kabel en verwijdt u eventuele resterende taken. Wanneer het Aan/Uit-lampje brandt en niet knippert, sluit u de kabel opnieuw aan.

Controleer het documentbestand

Het bestand is mogelijk beschadigd. Als u wel andere documenten vanuit dezelfde toepassing kunt afdrukken, probeer dan een eventuele reservekopie van het document af te drukken.

De inkt wordt uitgesmeerd

Controleer de afdrukinstellingen

- Laat documenten waarvoor veel inkt is gebruikt wat langer drogen dan normaal. Dit is met name van belang voor transparanten. Selecteer in het printerstuurprogramma de afdrukkwaliteit **Beste**. Verleng ook de droogtijd voor de inkt en verlaag de inktverzadiging met het inktvolume. U vindt deze instellingen bij de geavanceerde functies (Windows) of inktfuncties (Mac OS). Een lagere inktverzadiging kan echter leiden tot vagere afdrukken.
- Bij de instelling **Beste** kunnen kleurendocumenten met veel verschillende kleuren gaan kreuken en de kleuren kunnen worden uitgesmeerd. Probeer een andere afdrukmodus, zoals **Normaal** om de hoeveelheid inkt te verminderen of gebruik HP Premium-papier voor afdrukken met levendige kleuren. Raadpleeg [Afdrukinstellingen](#) voor meer informatie.

Controleer het type afdruk materiaal

Sommige papiersoorten nemen de inkt niet goed op. Bij deze soorten papier droogt de inkt langzamer en kunnen er vegen ontstaan. Raadpleeg [Afdruk materiaal selecteren](#) voor meer informatie.

De inkt vult de tekst of afbeeldingen niet volledig

Controleer het type afdruk materiaal

Sommige afdrukmaterialen zijn niet geschikt voor gebruik met uw apparaat. Raadpleeg [Afdruk materiaal selecteren](#) voor meer informatie.

Controleer de printkoppen

Druk de pagina Diagnostiek van afdrukkwaliteit op een schoon wit vel papier af. Maak een inschatting van de aard van het probleem en voer de aanbevolen acties uit. Raadpleeg [De pagina Diagnostiek van afdrukkwaliteit afdrukken](#) voor meer informatie.

De afdruk is vaag of de kleuren zijn dof

Controleer de afdrukmodus

Met de instellingen **Concept** of **Snel** in de printerdriver kunt u sneller afdrukken. Dit kan bijvoorbeeld handig zijn als u kladversies wilt afdrukken. Voor betere resultaten selecteert u **Normaal** of **Beste**. Raadpleeg [Afdrukinstellingen](#) voor meer informatie.

Controleer de ingestelde papiersoort

Als u op transparanten of ander speciaal afdruk materiaal afdrukt, moet het bijbehorende materiaal zijn geselecteerd in de printerdriver. Raadpleeg [Afdrukken op afdruk materiaal van speciaal formaat \(Windows\)](#) voor meer informatie.

Kleuren worden in zwart-wit afgedrukt

Controleer de afdrukinstellingen

Controleer of **Afdrukken in grijstinten** is geselecteerd in de printerdriver.

De verkeerde kleuren worden afgedrukt

Controleer de afdrukinstellingen

Controleer of **Afdrukken in grijstinten** is geselecteerd in de printerdriver.

Controleer de printkoppen

Druk de pagina Diagnostiek van afdrukkwaliteit op een schoon wit vel papier af. Maak een inschatting van de aard van het probleem en voer de aanbevolen acties uit.

Raadpleeg [De pagina Diagnostiek van afdrukkwaliteit afdrukken](#) voor meer informatie.

De kleuren op de afdruk lopen door elkaar

Controleer de inktcartridges

Controleer of er met de inktcartridges is geknoeid. Het navullen van inktcartridges en het gebruik van incompatibele inkten kan het ingewikkelde afdruksysteem ontregelen, hetgeen kan leiden tot verminderde afdrukkwaliteit en zelfs tot beschadiging van het apparaat of de printkop. Nagevulde inktcartridges worden niet door de garantie van HP gedekt en worden niet door HP ondersteund. Zie voor bestelinformatie [HP-benodigdheden en -accessoires](#).

Controleer de printkoppen

Druk de pagina Diagnostiek van afdrukkwaliteit op een schoon wit vel papier af. Maak een inschatting van de aard van het probleem en voer de aanbevolen acties uit.

Raadpleeg [De pagina Diagnostiek van afdrukkwaliteit afdrukken](#) voor meer informatie.

De kleuren zijn niet goed uitgelijnd

Controleer de printkoppen

Druk de pagina Diagnostiek van afdrukkwaliteit op een schoon wit vel papier af. Maak een inschatting van de aard van het probleem en voer de aanbevolen acties uit.

Raadpleeg [De pagina Diagnostiek van afdrukkwaliteit afdrukken](#) voor meer informatie.

Controleer de positie van de afbeeldingen

Controleer met de zoomfunctie of met de functie afdrukvoorbeeld van uw toepassing of zich ruimtes tussen de afbeeldingen bevinden.

Lijnen of punten ontbreken in de tekst of afbeeldingen

Controleer de printkoppen

Druk de pagina Diagnostiek van afdrukkwaliteit op een schoon wit vel papier af. Maak een inschatting van de aard van het probleem en voer de aanbevolen acties uit.

Raadpleeg [De pagina Diagnostiek van afdrukkwaliteit afdrukken](#) voor meer informatie.

Problemen met de papierinvoer oplossen

Zie [Verhelp een storing in het apparaat](#) voor informatie over het verwijderen van vastgelopen papier.

Optionele lade 2 kan niet worden geplaatst

- Plaats de lade opnieuw in het apparaat. Zorg dat de lade zich op één lijn met de opening van het apparaat bevindt.
- Controleer op papierstoringen. Raadpleeg [Verhelp een storing in het apparaat](#) voor meer informatie.

Er heeft zich een ander papierinvoerprobleem voorgedaan

Het papier is niet geschikt voor de printer of voor de lade

Gebruik alleen afdruk materiaal dat geschikt is voor het apparaat en de gebruikte lade.

Raadpleeg [Informatie over de specificaties van ondersteund afdruk materiaal](#) voor meer informatie.

Het afdruk materiaal wordt niet ingevoerd uit een lade

- Controleer of het afdruk materiaal in de lade is geplaatst. Raadpleeg [Afdruk materiaal plaatsen](#) voor meer informatie. Wapper met het afdruk materiaal voordat u het in de lade plaatst.
- Controleer of de papiergeleiders bij de juiste markeringen in de lade zijn geplaatst voor het materiaalformaat dat u gebruikt. Controleer ook of de geleiders goed (maar niet te strak) tegen de stapel papier zijn geplaatst.
- Controleer of het afdruk materiaal in de lade niet is omgekruld. Maak het papier weer glad door het in tegengestelde richting van de omkrulling te buigen.
- Controleer of de lade volledig is geladen. Als u speciaal afdruk materiaal gebruikt dat alleen verkrijgbaar is in kleine hoeveelheden, plaatst u het speciale afdruk materiaal op ander papier van hetzelfde formaat om de lade volledig te vullen. (Sommige media worden makkelijker opgenomen als de lade vol is.)
- Controleer of (de optionele) lade 2 goed is geplaatst.

Het afdrukmetaal komt er niet correct uit.

- Controleer of het verlengstuk van de uitvoerlade is uitgetrokken. Als dit niet het geval is, kunnen afdrukken uit het apparaat vallen.

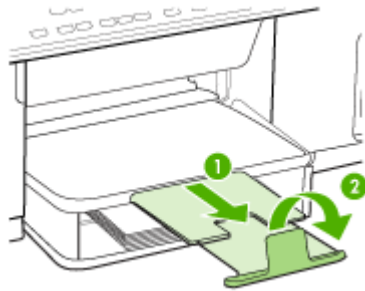

- Verwijder al het papier uit de uitvoerbak. De lade kan slechts een beperkt aantal vellen bevatten.

Pagina's worden scheef ingevoerd

- Zorg dat het afdrukmetaal in de lades goed tegen de papiergeleiders ligt. Indien nodig trekt u de lades uit het apparaat, plaats u het afdrukmetaal correct terug in de lades en controleert u of de papiergeleiders goed zijn uitgelijnd.
- Zorg dat het toegangspaneel aan de achterkant of de duplexeenheid goed is aangebracht.
- Plaats alleen afdrukmetaal in het apparaat als het niet aan het afdrukken is.

Meerdere pagina's tegelijk worden ingevoerd

- Wapper met het afdrukmetaal voordat u het in de lade plaatst.
- Controleer of de papiergeleiders bij de juiste markeringen in de lade zijn geplaatst voor het materiaalformaat dat u gebruikt. Controleer ook of de geleiders goed (maar niet te strak) tegen de stapel papier zijn geplaatst.
- Controleer of er niet te veel papier in de lade is geplaatst.
- Controleer of de lade volledig is geladen. Als u speciaal afdrukmetaal gebruikt dat alleen verkrijgbaar is in kleine hoeveelheden, plaatst u het speciale afdrukmetaal op ander papier van hetzelfde formaat om de lade volledig te vullen. (Sommige media worden makkelijker opgenomen als de lade vol is.)
- Ga voorzichtig te werk bij het terugplaatsen van (de optionele) lade 2 in het apparaat. Wanneer u volle lades met te veel kracht in het apparaat plaatst, kunnen vellen papier in het apparaat terecht komen. Hierdoor kan het papier vastlopen en kunnen meerdere vellen tegelijk worden ingevoerd.
- Gebruik papier dat voldoet aan de HP-specificaties voor optimale prestaties en efficiency.

Problemen met het kopiëren oplossen

Als de volgende onderwerpen niet helpen, raadpleegt u [Ondersteuning en garantie](#) voor meer informatie over HP-ondersteuning.

Er kwam geen kopie uit

- **Controleer de voeding**
Controleer of het netsnoer goed is verbonden en dat het apparaat aanstaat.
- **Controleer de status van het apparaat**
 - Mogelijk is het toestel bezig met een andere taak. Controleer het uitleesvenster van het bedieningspaneel voor informatie over de status van taken. Wacht tot eventuele andere taken gedaan zijn.
 - Het apparaat kan zijn vastgelopen. Controleer op papierstoringen. Zie [Storingen verhelpen](#).
- **Controleer de lades**
Zorg dat er afdrukmateriaal is geplaatst. Zie [Afdrukmateriaal plaatsen](#) voor meer informatie.

Kopieën zijn blanco

- **Controleer de lades**
 - Als u kopieert van de ADF, zorg dan dat de originelen correct zijn geplaatst. Raadpleeg [Een origineel in de automatische documentinvoer \(ADF\) plaatsen](#) voor meer informatie.
 - Als u kopieert van de glasplaat van de scanner, zorg dan dat de ADF leeg is.
- **Controleer het afdrukmateriaal**
Het afdrukmateriaal voldoet misschien niet aan de specificaties van Hewlett-Packard (het materiaal is bijvoorbeeld te vochtig of te ruw). Zie [Afdrukmateriaal selecteren](#) voor meer informatie.
- **Controleer de instellingen**
De contrastinstelling is misschien te licht. Gebruik de knop **Kopiëren** op het bedieningspaneel om donkerdere kopieën te maken.

Het verkeerde origineel werd gekopieerd

Controleer de lades

Als u kopieert van de glasplaat van de scanner, zorg dan dat de ADF leeg is.

Documenten ontbreken of zijn vervaagd

- **Controleer het afdrukmetaal**
Het afdrukmetaal voldoet misschien niet aan de specificaties van Hewlett-Packard (het metaal is bijvoorbeeld te vochtig of te ruw). Zie [Afdrukmetaal selecteren](#) voor meer informatie.
- **Controleer de instellingen**
De kwaliteitsinstelling **Snel** (wat kopieën van conceptkwaliteit oplevert) kan verantwoordelijk zijn voor ontbrekende of vervaagde documenten. Wijzig de instelling naar **Normaal** of **Beste**.
- **Controleer het origineel**
 - De nauwkeurigheid van de kopie is afhankelijk van de kwaliteit en afmetingen van het origineel. Pas de helderheid van de kopie in met het menu **Kopiëren**. Als het origineel te licht is, kan dit mogelijk in de kopie niet worden gecompenseerd, zelfs niet als u het contrast aanpast.
 - De afbeeldingen op de voorgrond kunnen te veel opgaan in een gekleurde achtergrond of de achtergrond kan in een andere tint verschijnen.

Het formaat is verkleind

- De functie vergroten/verkleinen of een andere kopieerfunctie kan vanaf het bedieningspaneel zijn ingesteld om de gescande afbeelding te verkleinen. Controleer de instellingen voor de kopieertaak om zeker te zijn dat ze op normaal formaat staan.
- Mogelijk is de HP beeldbewerkingssoftware zo ingesteld dat de gescande afbeelding wordt verkleind. Wijzig desgevallend de instellingen. Zie de Help op het scherm voor meer informatie over de HP-beeldbewerkingssoftware.

De kopieerkwaliteit is slecht

- **Stappen waarmee u de kopieerkwaliteit kunt verbeteren**
 - Gebruik goede originelen.
 - Plaats het afdrukmetaal op de juiste manier. Als het metaal niet goed is geladen, kan dit scheef trekken, waardoor de afbeeldingen onduidelijk worden. Zie [Afdrukmetaal selecteren](#) voor meer informatie.
 - Gebruik of maak een documenthouder om uw originelen te beschermen.
- **Controleer het apparaat**
 - Mogelijk is de ADF niet goed dicht.
 - De glasplaat van de scanner, de binnenkant van de ADI-klep of het venster van de ADI dienen misschien te worden gereinigd. Zie [Het toestel reinigen](#) voor meer informatie.

Er verschijnen defecten in de kopieën

- **Verticale witte of vervaagde strepen**

Het afdruk materiaal voldoet misschien niet aan de specificaties van Hewlett-Packard (het materiaal is bijvoorbeeld te vochtig of te ruw). Zie [Afdruk materiaal selecteren](#) voor meer informatie.

- **Te licht of te donker**

Probeer de instellingen voor het contrast en de kopieer kwaliteit aan te passen.

- **Ongewenste lijnen**

De glasplaat van de scanner, de binnenkant van de ADI-klep of het ADI-kader dienen misschien te worden gereinigd. Zie [Het toestel reinigen](#) voor meer informatie.

- **Zwarte punten of vegen**

Er zit mogelijk inkt, lijm, correctievloeistof of een ongewenste stof op de glasplaat van de scanner of de binnenkant van het ADI-deksel. Probeer het probleem te verhelpen door het apparaat te reinigen. Zie [Het toestel reinigen](#) voor meer informatie.

- **Onduidelijke tekst**

- Probeer de instellingen voor het contrast en de kopieer kwaliteit aan te passen.
- De standaardinstelling voor verbetering is mogelijk niet geschikt voor de taak. Controleer de instelling en wijzig ze desgevallend om tekst of foto's te verbeteren. Raadpleeg [De kopieerinstellingen wijzigen](#) voor meer informatie.

- **Onvolledige gevulde tekst of afbeeldingen**

Probeer de instellingen voor het contrast en de kopieer kwaliteit aan te passen.

- Kopie is verdraaid of scheef

- Zorg ervoor dat de ADF-invoerlade niet te vol zit.
- Zorg ervoor dat de breedteregelaars stevig tegen de randen van het papier aanzit.

- **Grote, zwarte lettertypes zien er vlekking (niet egaal) uit**

De standaardinstelling voor verbetering is mogelijk niet geschikt voor de taak. Controleer de instelling en wijzig ze desgevallend om tekst of foto's te verbeteren. Raadpleeg [De kopieerinstellingen wijzigen](#) voor meer informatie.

- **Horizontale, korrelige of witte banden in de licht- en middelgrijze zones**

De standaardinstelling voor verbetering is mogelijk niet geschikt voor de taak. Controleer de instelling en wijzig ze desgevallend om tekst of foto's te verbeteren. Raadpleeg [De kopieerinstellingen wijzigen](#) voor meer informatie.

Er verschijnen foutberichten

“Plaats document opnieuw en start taak opnieuw”

Druk op de knop **OK** en plaats de overige documenten opnieuw (tot maximaal 50 pagina's) in de ADF. Zie [Afdruk materiaal plaatsen](#) voor meer informatie.

Het apparaat drukt een half blad en werpt het papier dan uit

Controleer de inktcartridges

De inktcartridges kunnen leeg geraakt zijn zodat de afdruktaak werd geannuleerd. Vervang de inktcartridges en verzend de afdruktaak vervolgens opnieuw naar het apparaat. Raadpleeg [De inktcartridges vervangen](#) voor meer informatie.

Scanproblemen oplossen

Als de volgende onderwerpen niet helpen, raadpleegt u [Ondersteuning en garantie](#) voor meer informatie over HP-ondersteuning.

 **Opmerking** Als u vanaf een computer gaat scannen, raadpleeg dan de Help van de software voor informatie over het oplossen van problemen.

Scanner reageerde niet

- **Controleer het origineel**
Zorg ervoor dat het origineel goed is geladen. Raadpleeg [Een origineel op de glasplaat leggen](#) voor meer informatie.
- **Controleer het apparaat**
Het apparaat komt misschien uit PowerSave-modus na een tijd van inactiviteit, waardoor verwerking wat trager kan starten. Wacht tot het apparaat op **KLAAR** staat.

Scannen duurt te lang

- **Controleer de instellingen**
 - Als de resolutie te hoog is ingesteld, duurt de scantaak langer en zijn de resulterende bestanden groter. Gebruik voor goede scan- of kopieerresultaten een resolutie die niet hoger is dan nodig. U kunt de resolutie verlagen om sneller te kunnen scannen.
 - Als u een TWAIN-afbeelding ophaalt, kunt u de instellingen wijzigen zodat het origineel in zwart-wit wordt gescand. Zie de Help op het scherm voor het TWAIN-programma voor informatie.
- **Controleer de status van het apparaat**
Als u een afdruktaak of kopieertaak hebt verzonden voordat u probeerde te scannen, start het scannen als de scanner niet bezig is. Bij de afdruk- en scanprocedures wordt het geheugen echter gedeeld, dus het scannen kan langzamer gaan.

Een deel van het document is niet gescand of er ontbreekt tekst

- **Controleer het origineel**
 - Zorg ervoor dat het origineel goed is geplaatst. Raadpleeg [De originelen plaatsen](#) voor meer informatie.
 - Als het document vanaf de ADF is gescand, moet u proberen het document rechtstreeks van de glasplaat van de scanner te scannen. Raadpleeg [Een origineel op de glasplaat leggen](#) voor meer informatie.
 - De afbeeldingen op de voorgrond kunnen te veel opgaan in een gekleurde achtergrond. Probeer de instellingen aan te passen voordat u het origineel gaat scannen of probeer de afbeelding duidelijker te maken nadat het origineel is gescand.
- **Controleer de instellingen**
 - Zorg ervoor dat het papierformaat groot genoeg is voor het origineel dat u probeert te scannen.
 - Als u HP-beeldbewerkingssoftware gebruikt, is het mogelijk dat de standaardinstelling van de HP-beeldbewerkingssoftware is ingesteld om automatisch een andere taak uit te voeren dan degene die u probeert uit te voeren. Zie de Help op het scherm van de HP-beeldbewerkingssoftware voor richtlijnen over het wijzigen van de eigenschappen.

Tekst kan niet worden bewerkt

- **Controleer de instellingen**
 - Zorg ervoor dat de OCR-software is ingesteld op het bewerken van tekst.
 - Als u het origineel scant, zorg er dan voor dat u een documentsoort selecteert dat bewerkbare documenten oplevert. Als de tekst werd gecategoriseerd als afbeelding, wordt deze niet omgezet in tekst.
 - Het is mogelijk dat het OCR-programma is gekoppeld aan een tekstverwerker die geen OCR-taken uitvoert. Raadpleeg de Help bij de productsoftware voor meer informatie over het koppelen van programma's.
- **Controleer de originelen**
 - Voor OCR moet het origineel in de ADF met de bovenkant naar voor en voorzijde naar boven worden geplaatst. Zorg ervoor dat het origineel goed is geplaatst. Raadpleeg [De originelen plaatsen](#) voor meer informatie.
 - Het is mogelijk dat het OCR-programma tekst met dicht op elkaar staande letters niet herkent. Als, bijvoorbeeld, in de tekst die door het OCR-programma is omgezet, tekens ontbreken of zijn gecombineerd, kan rn worden weergegeven als m.
 - De nauwkeurigheid van het OCR-programma is afhankelijk van de kwaliteit van de afbeelding, de tekstafmetingen en de structuur van het origineel en van de kwaliteit van de scan zelf. Zorg ervoor dat het origineel een kwalitatief goede afbeelding is.
 - De afbeeldingen op de voorgrond kunnen te veel opgaan in een gekleurde achtergrond. Probeer de instellingen aan te passen voordat u het origineel gaat scannen of probeer de afbeelding duidelijker te maken nadat het origineel is gescand. Als u een OCR wilt toepassen op een origineel, wordt gekleurde tekst op het origineel niet goed of helemaal niet gescand.

Er verschijnen foutmeldingen

- **"De TWAIN-bron kan niet worden geactiveerd" of "Er is een fout opgetreden tijdens het ophalen van de afbeelding"**
 - Als u de afbeelding ophaalt van een ander apparaat, zoals een digitale camera of een andere scanner, moet het andere apparaat TWAIN-compatibel zijn. Apparaten die niet TWAIN-compatibel zijn werken niet met de software van het apparaat.
 - Zorg ervoor dat de USB-kabel van het apparaat op de juiste poort op de achterkant van de computer hebt aangesloten.
 - Controleer of de juiste TWAIN-bron is geselecteerd. Controleer de TWAIN-bron in de software door **Scanner selecteren** te kiezen in het menu **Bestand**.
- **"Plaats document opnieuw en start taak opnieuw"**

Druk op de knop **OK** en plaats de overige documenten opnieuw (tot maximaal 50 pagina's) in de ADF. Zie [Afdruk materiaal plaatsen](#) voor meer informatie.

De kwaliteit van de gescande afbeelding is slecht

Het origineel is een kopie van een foto of afbeelding

Opnieuw afgedrukte foto's, zoals foto's in kranten of tijdschriften, worden afgedrukt met kleine inktpunten die een interpretatie geven van de originele foto. De kwaliteit van de foto gaat hierbij achteruit. Vaak vormen de inktpunten ongewenste patronen die kunnen worden gedetecteerd als de afbeelding wordt gescand of afgedrukt of als de afbeelding op het scherm verschijnt. Als de volgende suggesties het probleem niet verhelpen, moet u waarschijnlijk een betere versie van het origineel gebruiken.

- Om deze patronen te verwijderen, kunt u proberen de afbeelding na het scannen te verkleinen.
- Druk de gescande afbeelding af om te zien of de kwaliteit is verbeterd.
- Zorg ervoor dat de instellingen voor resolutie en kleur juist zijn voor het type scantaak.
- Voor de beste resultaten scant u beter met de flatbedscanner dan met de ADF.
- **Teksten of afbeeldingen aan de achterzijde van een tweezijdig bedrukt origineel verschijnen op de scan.**

Tweezijdige originelen kunnen tekst of afbeeldingen van de achterzijde naar de scan "leken" als de originelen op te dun of te transparant papier zijn afgedrukt.
- **Is de kwaliteit van de afbeelding beter als deze wordt afgedrukt?**

De afbeelding die op het scherm verschijnt, is niet altijd een accurate weergave van de kwaliteit van de scan.

 - Probeer de instellingen van uw monitor aan te passen zodat meer kleuren (of grijswaarden) worden weergegeven. Op Windows-computers, wordt deze aanpassing gewoonlijk uitgevoerd door **Beeldscherm** te selecteren in het configuratiescherm.
 - Probeer de instellingen voor resolutie en kleuren aan te passen.

- **De gescande afbeelding is scheef**
Mogelijk is het origineel niet goed geplaatst. Gebruik steeds de papiergeleiders wanneer u de originelen in de ADF plaatst. Raadpleeg [De originelen plaatsen](#) voor meer informatie.
- **De gescande afbeelding vertoont vegen, lijnen en verticale, witte strepen of andere defecten**
 - Als de glasplaat van de scanner vuil is, heeft de resulterende afbeelding niet de optimale helderheid. Zie [Het toestel reinigen](#) voor instructies over het reinigen.
 - Mogelijk komen de defecten voor op het origineel en werden ze niet geproduceerd door het scannen.
- **Afbeeldingen zien er anders uit dan het origineel**
De grafische instellingen zijn misschien niet geschikt voor het type scantaak dat u wilt uitvoeren. Probeer de grafische instellingen aan te passen.
- **Stappen waarmee u de scan kwaliteit kunt verbeteren**
 - Scant met de flatbedscanner in plaats van met de ADF.
 - Gebruik originelen van goede kwaliteit.
 - Plaats het afdruk materiaal op de juiste manier. Als het papier niet goed is geplaatst, kan dit scheeftrekken, wat onduidelijke afbeeldingen oplevert. Raadpleeg [De originelen plaatsen](#) voor meer informatie.
 - Pas de instellingen in de software aan op basis van de manier waarop u de gescande pagina wilt gebruiken.
 - Gebruik of maak een documenthouder om uw originelen te beschermen.
 - Reinig de glasplaat van de scanner. Zie [De glasplaat van de scanner reinigen](#) voor meer informatie.

Er verschijnen defecten in de scans

- **Blanco pagina's**
 - Mogelijk is het origineel ondersteboven geladen. Zorg ervoor dat het origineel goed is geplaatst. Raadpleeg [De originelen plaatsen](#) voor meer informatie.
 - Als u blanco pagina's produceert bij het scannen vanaf de flatbedscanner, zorg er dan voor dat het originele document correct is geplaatst. Plaats het originele document met de voorkant naar beneden op de flatbedscanner en met de linkerbovenhoek van het document in de rechterbenedenhoek van de glasplaat van de scanner. Zorg er ook voor dat de ADF leeg is.
- **Te licht of te donker**
 - Probeer de instellingen aan te passen. Zorg ervoor dat u de juiste instellingen gebruikt voor resolutie en kleuren.
 - De originele afbeelding kan zeer licht of donker zijn, of kan op gekleurd papier gedrukt zijn.
- **Ongewenste lijnen**
Er zit mogelijk inkt, lijm of correctievloeistof op de glasplaat van de scanner. Probeer het probleem te verhelpen door de glasplaat van de scanner te reinigen. Zie [Het toestel reinigen](#) voor meer informatie.

- **Zwarte punten of vegen**
 - Er zit mogelijk inkt, lijm, correctievloeistof of een ongewenste stof op de glasplaat van de scanner, het kan vuil of gekrast zijn of de binnenkant van het ADI-deksel kan vuil zijn. Probeer het probleem te verhelpen door de glasplaat van de scanner en de binnenkant van het deksel te reinigen. Zie [Het toestel reinigen](#) voor meer informatie. Als reinigen het probleem niet oplost, is het mogelijk dat de glasplaat van de scanner of de binnenkant van het ADI-deksel moeten worden vervangen.
 - Mogelijk komen de defecten voor op het origineel en werden ze niet geproduceerd door het scannen.
- **Onduidelijke tekst**
Probeer de instellingen aan te passen. Zorg ervoor dat de instellingen voor resolutie en kleuren correct zijn.
- **Formaat is kleiner geworden**
Mogelijk is de HP-software zo ingesteld dat de gescande afbeelding wordt verkleind. Raadpleeg de Help bij de productsoftware voor meer informatie over het wijzigen van de instellingen.

Kan niet naar de netwerkmap scannen (snelkeuze digitaal archief)

 **Opmerking** De functie Snelkeuze digitaal archief ondersteunt het Windows Active Directory niet.

- **Het apparaat is niet correct op het netwerk geïnstalleerd**
Controleer of het apparaat op de juiste wijze is geïnstalleerd en verbonden is op het netwerk. PING het apparaat en controleer of het reageert.
- **De netwerkmap is niet correct geïnstalleerd**
 - Controleer of de map op de server is aangemaakt. Zie de gebruikersdocumentatie bij uw besturingssysteem voor meer informatie.
 - Controleer of de naam van de map alleen gebruikmaakt van de letters A tot Z (gewone of hoofdletter) en de getallen 1 tot 9.
 - Sommige leestekens worden ook ondersteund. Gebruik echter geen speciale tekens of accenten in de naam van de map.
 - Controleer of de map wordt gedeeld en dat gebruikers de map zowel kunnen lezen als ernaar schrijven. Zie de gebruikersdocumentatie bij uw besturingssysteem voor meer informatie.
 - Controleer of de naam van de map in de correcte vorm is ingevoerd in de geïntegreerde webserver en dat de gebruikersnaam en het wachtwoord correct zijn ingevoerd. Zie de informatie in de EWS voor meer informatie.
- **De schijf is vol**
Controleer of er nog voldoende schuifruimte beschikbaar is op de server met de map.
- **Het apparaat kan geen unieke bestandsnaam aanmaken met het toegewezen voor- en achtervoegsel**
Het apparaat kan 9.999 bestanden aanmaken met hetzelfde voor- en achtervoegsel. Wijzig het voorvoegsel als u veel bestanden naar een folder hebt gescand.

- **Het voorvoegsel van de bestandsnaam is niet correct**

Controleer of het voorvoegsel van de map- en bestandsnaam alleen gebruikmaakt van de letters A tot Z (gewone of hoofdletter) en de getallen 1 tot 9. Gebruik echter geen speciale tekens of accenten in de naam van de map. Als niet-ondersteunde tekens worden gebruikt in de voorvoegsels van bestandsnamen, verschijnen die niet correct als het bestand wordt aangemaakt.

- **De naam van de server kan niet worden omgezet**

Verzending naar de netwerkmap lukt niet als de naam van de server die bij de installatie werd opgegeven niet naar een specifiek IP-adres kan worden omgezet. Let bij het installeren van het direct digitaal archief goed op het volgende:

- Probeer uitsluitend volwaardige DNS-namen te gebruiken.
- Zorg ervoor dat de DNS-server correct op het apparaat is geïnstalleerd.

-  **Tip** Als u onlangs de DNS-instellingen hebt gewijzigd, zet de all-in-one vervolgens uit en aan.
-

Faxproblemen oplossen

Dit gedeelte bevat informatie over het oplossen van installatieproblemen met de fax van het apparaat. Als het apparaat niet correct is geïnstalleerd om te faxen, ondervindt u mogelijk problemen tijdens het verzenden of ontvangen van faxen.

Als er problemen met de fax optreden, kunt u een faxtestrapport afdrukken, zodat u de status van het apparaat kunt controleren. Als het apparaat niet correct is geïnstalleerd om te faxen, zal de test niet lukken. Voer deze test uit nadat u het apparaat hebt geïnstalleerd om te faxen. Raadpleeg [Installatie testfax](#) voor meer informatie.

Als de test is mislukt, bekijkt u het rapport voor informatie over het oplossen van de aangetroffen problemen. Raadpleeg [De faxtest is mislukt](#) voor meer informatie.

De faxtest is mislukt

Controleer het rapport voor basisinformatie over de fout als een uitgevoerde faxtest is mislukt. Als u gedetailleerde informatie nodig hebt, controleert u eerst in het testrapport welk onderdeel van de test is mislukt en raadpleegt u vervolgens in dit gedeelte het desbetreffende onderwerp met mogelijke oplossingen.

- [De faxhardwaretest is mislukt](#)
- [Het testen van de verbinding van de fax met een actieve telefoonaansluiting is mislukt](#)
- [Het testen van de verbinding van het telefoonsnoer met de juiste poort op de fax is mislukt](#)
- [Het testen van het juiste soort telefoonsnoer met de fax mislukt](#)
- [De kiestoondetectietest is mislukt](#)
- [De faxlijnconditietest is mislukt](#)

De faxhardwaretest is mislukt

Oplossing:

- Schakel het apparaat uit met behulp van de knop **Aan/uit** op het bedieningspaneel en trek vervolgens het netsnoer uit de achterkant van het apparaat. Steek het netsnoer na enkele seconden weer in en schakel het apparaat in. Voer de test nogmaals uit. Als de test opnieuw mislukt, zoekt u verder in de informatie over het oplossen van problemen in dit gedeelte.
- Probeer een fax te verzenden of te ontvangen. Als dit lukt, is er waarschijnlijk niets aan de hand.
- Als u de test vanuit de **wizard Faxinstallatie** (Windows) of **HP Stel fax in** (Mac OS) uitvoert, controleert u of het apparaat niet met een andere taak bezig is, zoals het ontvangen van een fax of het maken van een kopie. Controleer of op het uitleesvenster wordt gemeld dat het apparaat bezig is. Als het apparaat bezig is, wacht u totdat de taak gedaan is en voert u de test opnieuw uit.
- Gebruik het telefoonsnoer dat bij het apparaat werd geleverd. Als u het meegeleverde telefoonsnoer niet gebruikt om het apparaat met de telefoonaansluiting te verbinden, kunt u waarschijnlijk geen faxen verzenden of ontvangen. Voer de faxtest nogmaals uit nadat u het bij het apparaat geleverde telefoonsnoer hebt aangesloten.
- Als u een telefoonsplitter gebruikt, kan dit problemen veroorzaken bij het faxen. (Een splitter is een tweesnoerige connector die wordt aangesloten op een telefoonaansluiting op de wand.) Probeer de problemen op te lossen door de splitter te verwijderen en het apparaat rechtstreeks te verbinden met de telefoonaansluiting aan de wand.

Nadat u de gevonden problemen hebt opgelost, voert u de faxtest nogmaals uit om te controleren of de test slaagt en het apparaat gereed is om te faxen. Als de **Faxhardwaretest** blijft mislukken en er problemen zijn met het faxen, neemt u contact op met HP-ondersteuning. Ga naar www.hp.com/support. Kies desgevraagd uw land/regio en klik op **Contact HP** (Neem contact op met HP-ondersteuning) als u contact wilt opnemen met de technische ondersteuning.

Het testen van de verbinding van de fax met een actieve telefoonaansluiting is mislukt

Oplossing:

- Controleer de verbinding tussen de telefoonaansluiting en het apparaat en zorg dat het telefoonsnoer goed vastzit.
- Gebruik het telefoonsnoer dat bij het apparaat werd geleverd. Als u het meegeleverde telefoonsnoer niet gebruikt om het apparaat met de telefoonaansluiting te verbinden, kunt u waarschijnlijk geen faxen verzenden of ontvangen. Voer de faxtest nogmaals uit nadat u het bij het apparaat geleverde telefoonsnoer hebt aangesloten.

- Zorg ervoor dat het apparaat goed is verbonden met de telefoonaansluiting. Gebruik het bij het apparaat geleverde telefoonsnoer om een verbinding te maken tussen de telefoonaansluiting en de poort met het label 1-LINE op de achterzijde van het apparaat. Zie [Faxen instellen op het apparaat \(alleen bij sommige modellen\)](#) voor meer informatie over het instellen van het apparaat voor faxen.
- Als u een telefoonsplitter gebruikt, kan dit problemen veroorzaken bij het faxen. (Een splitter is een tweesnoerige connector die wordt aangesloten op een telefoonaansluiting op de wand.) Probeer de problemen op te lossen door de splitter te verwijderen en het apparaat rechtstreeks te verbinden met de telefoonaansluiting aan de wand.
- Probeer een werkende telefoon en telefoonsnoer te verbinden met de telefoonaansluiting die u gebruikt voor het apparaat en controleer of u een kiestoon hoort. Als u geen kiestoon hoort, neemt u contact op met de telefoonmaatschappij en verzoekt u hen de lijn te controleren.
- Probeer een fax te verzenden of te ontvangen. Als dit lukt, is er waarschijnlijk niets aan de hand.

Nadat u de gevonden problemen hebt opgelost, voert u de faxtest nogmaals uit om te controleren of de test slaagt en het apparaat gereed is om te faxen.

Het testen van de verbinding van het telefoonsnoer met de juiste poort op de fax is mislukt

Oplossing: Steek het telefoonsnoer in de juiste poort.

1. Gebruik het bij het apparaat geleverde telefoonsnoer om een verbinding te maken tussen de telefoonaansluiting en de poort met het label 1-LINE op de achterzijde van het apparaat.

 **Opmerking** Als u de 2-EXT-poort verbindt met de wandcontactdoos, kunt u geen faxen verzenden of ontvangen. U kunt de 2-EXT-poort alleen verbinden met andere apparatuur, zoals een antwoordapparaat of telefoon.

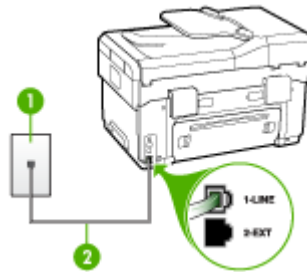

Afbeelding 10-1 Achteraanzicht van het apparaat

1	Telefoonaansluiting op de wand
2	Gebruik het telefoonsnoer dat bij het apparaat is geleverd en verbindt dit met de 1-LINE-poort

2. Nadat u het telefoonsnoer hebt verbonden met de 1-LINE-poort, voert u de faxtest nogmaals uit om te controleren of het apparaat klaar is om te faxen.
3. Probeer een fax te verzenden of te ontvangen.
 - Gebruik het telefoonsnoer dat bij het apparaat werd geleverd. Als u het meegeleverde telefoonsnoer niet gebruikt om het apparaat met de telefoonaansluiting te verbinden, kunt u waarschijnlijk geen faxen verzenden of ontvangen. Voer de faxtest nogmaals uit nadat u het bij het apparaat geleverde telefoonsnoer hebt aangesloten.
 - Als u een telefoonsplitter gebruikt, kan dit problemen veroorzaken bij het faxen. (Een splitter is een tweesnoerige connector die wordt aangesloten op een telefoonaansluiting op de wand.) Probeer de problemen op te lossen door de splitter te verwijderen en het apparaat rechtstreeks te verbinden met de telefoonaansluiting aan de wand.

Het testen van het juiste soort telefoonsnoer met de fax mislukt

Oplossing:

- Controleer of u het telefoonsnoer dat bij het apparaat werd geleverd hebt verbonden met de telefoonaansluiting. Het ene uiteinde van het telefoonsnoer moet worden verbonden met de poort 1-LINE op de achterkant van het

apparaat en het andere uiteinde met de telefoonaansluiting, zoals hieronder aangegeven.

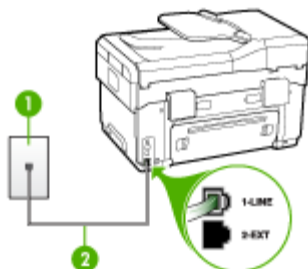

1	Telefoonaansluiting op de wand
2	Gebruik het telefoonsnoer dat bij het apparaat is geleverd en verbindt dit met de 1-LINE-poort

Als het telefoonsnoer dat bij het apparaat is geleverd niet lang genoeg is, kunt u een verdeelstekker gebruiken en het snoer verlengen. U kunt een dergelijke verdeelstekker kopen in een elektronicawinkel die telefoonaccessoires verkoopt. Daarnaast hebt u een ander telefoonsnoer nodig. Hiervoor kunt u een standaardtelefoonsnoer gebruiken, als u dat al in huis hebt.

- Controleer de verbinding tussen de telefoonaansluiting en het apparaat en zorg dat het telefoonsnoer goed vastzit.
- Gebruik het telefoonsnoer dat bij het apparaat werd geleverd. Als u het meegeleverde telefoonsnoer niet gebruikt om het apparaat met de telefoonaansluiting te verbinden, kunt u waarschijnlijk geen faxen verzenden of ontvangen. Voer de faxtest nogmaals uit nadat u het bij het apparaat geleverde telefoonsnoer hebt aangesloten.
- Als u een telefoonsplitter gebruikt, kan dit problemen veroorzaken bij het faxen. (Een splitter is een tweesnoerige connector die wordt aangesloten op een telefoonaansluiting op de wand.) Probeer de problemen op te lossen door de splitter te verwijderen en het apparaat rechtstreeks te verbinden met de telefoonaansluiting aan de wand.

De kiestoondetectietest is mislukt

Oplossing:

- De test mislukt mogelijk door de aanwezigheid van andere apparatuur die gebruikmaakt van dezelfde telefoonlijn als het apparaat. U kunt vaststellen of het probleem door andere apparatuur wordt veroorzaakt door alle andere apparaten los te koppelen van de telefoonlijn en de test opnieuw uit te voeren. Als de **Kiestoondetectie** wel slaagt als de andere apparatuur is losgekoppeld, wordt het probleem veroorzaakt door een of meer onderdelen van deze apparatuur. Voeg de onderdelen een voor een toe en voer elke keer een test uit, totdat u weet welk onderdeel het probleem veroorzaakt.
- Probeer een werkende telefoon en telefoonsnoer te verbinden met de telefoonaansluiting die u gebruikt voor het apparaat en controleer of u een kiestoon hoort. Als u geen kiestoon hoort, neemt u contact op met de telefoonmaatschappij en verzoekt u hen de lijn te controleren.
- Zorg ervoor dat het apparaat goed is verbonden met de telefoonaansluiting. Gebruik het bij het apparaat geleverde telefoonsnoer om een verbinding te maken tussen de telefoonaansluiting en de poort met het label 1-LINE op de achterzijde van het apparaat.
- Als u een telefoonsplitter gebruikt, kan dit problemen veroorzaken bij het faxen. (Een splitter is een tweesnoerige connector die wordt aangesloten op een telefoonaansluiting op de wand.) Probeer de problemen op te lossen door de splitter te verwijderen en het apparaat rechtstreeks te verbinden met de telefoonaansluiting aan de wand.
- Als het telefoonsysteem geen standaardkiestoon gebruikt, zoals bij sommige telefooncentrales, kan dit tot gevolg hebben dat de test mislukt. Er zullen geen problemen optreden bij het verzenden of ontvangen van faxen. Probeer een testfax te verzenden of ontvangen.
- Controleer of de instelling voor land/regio op de juiste wijze is ingesteld voor uw land/regio. Als de instelling voor land/regio niet of niet goed is ingesteld, kan de test mislukken en zult u mogelijk problemen hebben met het verzenden en ontvangen van faxen.
- U moet het apparaat verbinden met een analoge telefoonlijn voordat u faxen kunt verzenden of ontvangen. Als u wilt controleren of uw telefoonlijn digitaal is, verbindt u een gewone analoge telefoon met de lijn en luistert u of er een kiestoon te horen is. Als u geen normale kiestoon hoort, is de telefoonlijn mogelijk geïnstalleerd voor digitale telefoons. Verbind het apparaat met een analoge telefoonlijn en probeer een fax te verzenden of te ontvangen.
- Gebruik het telefoonsnoer dat bij het apparaat werd geleverd. Als u het meegeleverde telefoonsnoer niet gebruikt om het apparaat met de telefoonaansluiting te verbinden, kunt u waarschijnlijk geen faxen verzenden of ontvangen. Voer de faxtest nogmaals uit nadat u het bij het apparaat geleverde telefoonsnoer hebt aangesloten.

Nadat u de gevonden problemen hebt opgelost, voert u de faxtest nogmaals uit om te controleren of de test slaagt en het apparaat gereed is om te faxen. Als de **Kiestoondetectietest** blijft mislukken, neemt u contact op met uw telefoonbedrijf en vraagt u hen de telefoonlijn te controleren.

De faxlijnconditietest is mislukt

Oplossing:

- U moet het apparaat verbinden met een analoge telefoonlijn voordat u faxen kunt verzenden of ontvangen. Als u wilt controleren of uw telefoonlijn digitaal is, verbindt u een gewone analoge telefoon met de lijn en luistert u of er een kiestoon te horen is. Als u geen normale kiestoon hoort, is de telefoonlijn mogelijk geïnstalleerd voor digitale telefoons. Verbind het apparaat met een analoge telefoonlijn en probeer een fax te verzenden of te ontvangen.
- Controleer de verbinding tussen de telefoonaansluiting en het apparaat en zorg dat het telefoonsnoer goed vastzit.
- Zorg ervoor dat het apparaat goed is verbonden met de telefoonaansluiting. Gebruik het bij het apparaat geleverde telefoonsnoer om een verbinding te maken tussen de telefoonaansluiting en de poort met het label 1-LINE op de achterzijde van het apparaat.
- De test mislukt mogelijk door de aanwezigheid van andere apparatuur die gebruikmaakt van dezelfde telefoonlijn als het apparaat. U kunt vaststellen of het probleem door andere apparatuur wordt veroorzaakt door alle andere apparaten los te koppelen van de telefoonlijn en de test opnieuw uit te voeren.
 - Als de **Faxlijnconditietest** wel slaagt als de andere apparatuur is losgekoppeld, wordt het probleem veroorzaakt door een of meer onderdelen van deze apparatuur. Voeg de onderdelen een voor een toe en voer elke keer een test uit, totdat u weet welk onderdeel het probleem veroorzaakt.
 - Als de **Faxlijnconditietest** niet slaagt als de andere apparatuur is losgekoppeld, verbindt u het apparaat met een werkende telefoonlijn en zoekt u verder in de informatie over het oplossen van problemen in dit deel.
- Als u een telefoonsplitter gebruikt, kan dit problemen veroorzaken bij het faxen. (Een splitter is een tweesnoerige connector die wordt aangesloten op een telefoonaansluiting op de wand.) Probeer de problemen op te lossen door de splitter te verwijderen en het apparaat rechtstreeks te verbinden met de telefoonaansluiting aan de wand.
- Gebruik het telefoonsnoer dat bij het apparaat werd geleverd. Als u het meegeleverde telefoonsnoer niet gebruikt om het apparaat met de telefoonaansluiting te verbinden, kunt u waarschijnlijk geen faxen verzenden of ontvangen. Voer de faxtest nogmaals uit nadat u het bij het apparaat geleverde telefoonsnoer hebt aangesloten.

Nadat u de gevonden problemen hebt opgelost, voert u de faxtest nogmaals uit om te controleren of de test slaagt en het apparaat gereed is om te faxen. Als de **Faxlijnconditietest** blijft mislukken en er problemen blijven met faxen, neemt u contact op met uw telefoonbedrijf en vraagt u hen de telefoonlijn te controleren.

Op het scherm wordt altijd Telefoon van haak weergegeven

Oplossing: U gebruikt het verkeerde soort telefoonsnoer. Zorg dat u het telefoonsnoer gebruikt dat bij het apparaat werd geleverd om het apparaat te verbinden met de telefoonlijn. Als het telefoonsnoer dat bij het apparaat is

geleverd niet lang genoeg is, kunt u een verdeelstekker gebruiken en het snoer verlengen. U kunt een dergelijke verdeelstekker kopen in een elektronicawinkel die telefoonaccessoires verkoopt. Daarnaast hebt u een ander telefoonsnoer nodig. Hiervoor kunt u een standaardtelefoonsnoer gebruiken, als u dat al in huis hebt.

Oplossing: Mogelijk is er andere apparatuur die gebruikmaakt van dezelfde telefoonlijn als het apparaat. Controleer of telefoontoestellen (telefoons op dezelfde telefoonlijn, maar die niet zijn verbonden met het apparaat) of andere apparatuur niet in gebruik zijn en of de telefoon niet van de haak is. U kunt het apparaat bijvoorbeeld niet gebruiken om te faxen als een telefoon die gebruikmaakt van dezelfde telefoonlijn van de haak is, of als u de computermodem gebruikt om te e-mailen of te surfen op internet.

Het apparaat heeft problemen met het verzenden en ontvangen van faxen

Oplossing: Zorg dat het apparaat is ingeschakeld. Bekijk het scherm van het apparaat. Als het scherm leeg is en het **Aan/uit**-lampje niet brandt, is het apparaat uitgeschakeld. Zorg dat het netsnoer goed met het apparaat is verbonden en in een stopcontact is gestoken. Druk op de knop **Aan/uit** om het apparaat in te schakelen.

Nadat u het apparaat hebt aangezet, raadt HP u aan vijf minuten te wachten voordat u een fax verzendt of ontvangt. Het apparaat kan geen faxen verzenden of ontvangen tijdens het initialisatieproces dat wordt uitgevoerd wanneer het apparaat wordt aangezet.

Oplossing:

- Controleer of u het telefoonsnoer dat bij het apparaat werd geleverd hebt verbonden met de telefoonaansluiting. Het ene uiteinde van het telefoonsnoer moet worden verbonden met de poort 1-LINE op de achterkant van het

apparaat en het andere uiteinde met de telefoonaansluiting, zoals hieronder aangegeven.

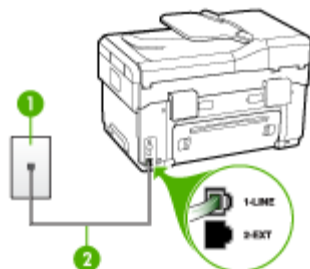

1	Telefoonaansluiting op de wand
2	Gebruik het telefoonsnoer dat bij het apparaat is geleverd en verbindt dit met de 1-LINE-poort

Als het telefoonsnoer dat bij het apparaat is geleverd niet lang genoeg is, kunt u een verdeelstekker gebruiken en het snoer verlengen. U kunt een dergelijke verdeelstekker kopen in een elektronicawinkel die telefoonaccessoires verkoopt. Daarnaast hebt u een ander telefoonsnoer nodig. Hiervoor kunt u een standaardtelefoonsnoer gebruiken, als u dat al in huis hebt.

- Probeer een werkende telefoon en telefoonsnoer te verbinden met de telefoonaansluiting die u gebruikt voor het apparaat en controleer of u een kiestoon hoort. Als u geen kiestoon hoort, neemt u contact op met de telefoonmaatschappij voor service.
- Mogelijk is er andere apparatuur die gebruikmaakt van dezelfde telefoonlijn als het apparaat. U kunt het apparaat bijvoorbeeld niet gebruiken om te faxen als een telefoon die gebruikmaakt van dezelfde telefoonlijn van de haak is, of als u de computermodem gebruikt om te e-mailen of te surfen op internet.
- Controleer of de fout wordt veroorzaakt door een ander proces. Controleer of op het display of op de computer een foutmelding wordt weergegeven met informatie over het probleem en de manier waarop u het kunt oplossen. Als er sprake is van een fout, kan het apparaat pas faxberichten verzenden of ontvangen wanneer de fout is opgelost.
- Mogelijk zit er ruis op de telefoonlijn. Telefoonlijnen met een slechte geluidskwaliteit (ruis) kunnen faxproblemen veroorzaken. Controleer de geluidskwaliteit van de telefoonlijn door een telefoontoestel op een telefoonaansluiting aan te sluiten en vervolgens te luisteren of er sprake is van storingen of andere ruis. Schakel als u ruis hoort de **Foutcorrectiemodus** (ECM) uit en probeer nogmaals te faxen. Zie de Help op het scherm voor meer informatie over het wijzigen van ECM. Als het probleem zich blijft voordoen, neemt u contact op met uw telefoonmaatschappij.
- Als u een digitale telefoonaansluiting (DSL-service) gebruikt, moet u een DSL-filter gebruiken om te kunnen faxen. Raadpleeg [Situatie B: Het apparaat installeren met DSL](#) voor meer informatie.

- Mogelijk is het apparaat verbonden met een telefoonaansluiting voor digitale telefoons. Als u wilt controleren of uw telefoonlijn digitaal is, verbindt u een gewone analoge telefoon met de lijn en luistert u of er een kiestoon te horen is. Als u geen normale kiestoon hoort, is de telefoonlijn mogelijk geïnstalleerd voor digitale telefoons.
- Als u een telefooncentrale (PBX) of ISDN gebruikt, controleert u of het apparaat is aangesloten op de juiste poort en indien mogelijk of de terminaladapter goed is afgestemd op uw land/regio. Raadpleeg [Situatie C: Het apparaat installeren met een PBX-telefoonstelsel of een ISDN-lijn](#) voor meer informatie.
- Als het apparaat dezelfde telefoonlijn deelt met een DSL-service, is de DSL-modem mogelijk niet correct geïnstalleerd. Dit kan ruis veroorzaken op de telefoonlijn. Telefoonlijnen met een slechte geluidskwaliteit (ruis) kunnen faxproblemen veroorzaken. U kunt de geluidskwaliteit van de telefoonlijn controleren door een telefoontoestel met een telefoonaansluiting op de wand te verbinden en de lijn te controleren op storingen of ruis. Als u storingen of ruis hoort, schakelt u de DSL-modem uit en laat u de stekker gedurende minstens 15 minuten uit het stopcontact. Schakel de DSL-modem vervolgens opnieuw in en luister opnieuw naar de kiestoon.



Opmerking Mogelijk zult u ook in de toekomst ruis op de telefoonlijn horen. Herhaal het proces als het apparaat geen faxen meer verzendt en ontvangt.

Als er nog steeds veel ruis op de lijn is, neemt u contact op met de telefoonmaatschappij. Neem contact op met de DSL-aanbieder voor informatie over het uitschakelen van de DSL-modem.

- Als u een telefoonsplitter gebruikt, kan dit problemen veroorzaken bij het faxen. (Een splitter is een tweesnoerige connector die wordt aangesloten op een telefoonaansluiting op de wand.) Probeer de problemen op te lossen door de splitter te verwijderen en het apparaat rechtstreeks te verbinden met de telefoonaansluiting aan de wand.
-

Het apparaat heeft problemen met het verzenden van een handmatige fax

Oplossing:



Opmerking Deze mogelijke oplossing geldt alleen voor landen/regio's waar een tweedelig telefoonsnoer wordt meegeleverd in de verpakking met het apparaat: Argentinië, Australië, Brazilië, Canada, Chili, China, Colombia, Griekenland, India, Indonesië, Ierland, Japan, Korea, Latijns-Amerika, Maleisië, Mexico, Filippijnen, Polen, Portugal, Rusland, Saoedi-Arabië, Singapore, Spanje, Taiwan, Thailand, V.S., Venezuela en Vietnam.

- Zorg dat de telefoon waarmee u de faxverbinding tot stand brengt rechtstreeks met het apparaat is verbonden. Als u handmatig een fax wilt verzenden, moet

de telefoon rechtstreeks zijn verbonden zijn met de poort 2-EXT op het apparaat, zoals hieronder aangegeven.



1	Telefoonaansluiting op de wand
2	Gebruik het telefoonsnoer dat bij het apparaat is geleverd en verbindt dit met de 1-LINE-poort
3	Telefoon

- Als u een fax handmatig verzendt vanaf een telefoon die rechtstreeks is verbonden met het apparaat, moet u de fax verzenden via het toetsenblok op de telefoon. U kunt niet gebruikmaken van het bedieningspaneel op het apparaat.

 **Opmerking** Als u een serieel telefoonsysteem gebruikt, moet u de telefoon direct met de kabel op het apparaat aansluiten met de seriesterker.

Het apparaat kan geen faxen ontvangen maar wel verzenden

Oplossing:

- Als u geen service voor specifieke belsignalen gebruikt, moet u ervoor zorgen dat de optie **Specifiek belsignaal** op het apparaat is ingesteld op **Alle beltonen**. Raadpleeg [Antwoorden op belpatroon voor specifieke beltonen wijzigen](#) voor meer informatie.
- Als **Automatisch antwoorden** in ingesteld op **Off (Uitschakelen)**, zult u faxen handmatig moeten ontvangen, anders zal het apparaat de fax niet ontvangen. Zie [Een fax handmatig ontvangen](#) voor informatie over het handmatig ontvangen van faxberichten.
- Als u een voicemailservice gebruikt op het telefoonnummer waarop u ook faxberichten ontvangt, kunt u de faxberichten alleen handmatig en niet automatisch ontvangen. Dit betekent dat u zelf aanwezig moet zijn om binnenkomende faxoproepen te beantwoorden. Raadpleeg [Situatie F: Gedeelde gespreks-/faxlijn met voicemail](#) voor informatie over het instellen van het apparaat als u een voicemailservice gebruikt. Zie [Een fax handmatig ontvangen](#) voor informatie over het handmatig ontvangen van faxberichten.

- Als u een computermodem gebruikt op dezelfde telefoonlijn als het apparaat, moet u controleren of de software van de modem niet is ingesteld op het automatisch ontvangen van faxen. Als de modemsoftware is ingesteld op het automatisch ontvangen van faxen, wordt de telefoonlijn automatisch overgenomen. In dat geval worden alle faxen door de modem ontvangen, zodat het apparaat geen faxoproepen kan ontvangen.
- Als u naast het apparaat een antwoordapparaat gebruikt op dezelfde telefoonlijn, kan een van de volgende problemen zich voordoen:
 - Het antwoordapparaat is mogelijk niet correct geïnstalleerd voor het apparaat.
 - Het bericht dat is ingesproken op het antwoordapparaat, kan te lang of te luid zijn, waardoor het apparaat geen faxtonen kan detecteren en het verzendende faxapparaat de verbinding verbreekt.
 - Mogelijk is de pauze na het ingesproken bericht te kort waardoor het apparaat geen faxtonen kan detecteren. Dit probleem komt het vaakst voor bij digitale antwoordapparaten.

De volgende handelingen kunnen helpen bij het oplossen van deze problemen:

- Als het antwoordapparaat en de fax gebruikmaken van dezelfde telefoonlijn, kunt u proberen om het antwoordapparaat rechtstreeks met het apparaat te verbinden, zoals is beschreven in [Situatie 1: Gedeelde lijn voor gesprekken/fax met antwoordapparaat](#).
- Zorg dat het apparaat is ingesteld om faxen automatisch te ontvangen. Raadpleeg [Een fax ontvangen](#) voor meer informatie over het instellen van het apparaat voor het automatisch ontvangen van faxen.
- Controleer of de instelling **Hoe vaak overgaan** de telefoon is ingesteld op een groter aantal beltonen dan het antwoordapparaat. Raadpleeg [Het aantal beltonen voordat er wordt opgenomen instellen](#) voor meer informatie.
- Koppel het antwoordapparaat los en probeer vervolgens een faxbericht te ontvangen. Als u kunt faxen zonder het antwoordapparaat, ligt het probleem mogelijk bij het antwoordapparaat.
- Verbind het antwoordapparaat opnieuw en spreek het bericht opnieuw in. Neem een bericht op van ongeveer tien seconden. Spreek bij het opnemen van het bericht in een rustig tempo en met een niet te hard volume. Laat ten minste vijf seconden stilte na het einde van het gesproken bericht. Laat geen achtergrondgeluid toe tijdens het opnemen van deze stilte. Probeer opnieuw een fax te ontvangen.



Opmerking Sommige digitale antwoordapparaten nemen de opgenomen stilte aan het eind van uw uitgaande bericht niet op. Speel uw uitgaande bericht af om dit te controleren.

- Als het apparaat de telefoonlijn deelt met andere telefoonapparatuur, zoals een antwoordapparaat, een computermodem of een schakelkast met meerdere poorten, is het faxsignaal mogelijk minder sterk. Het faxsignaal kan ook minder sterk zijn als u een splitter gebruikt of extra snoeren verbindt om het bereik van de telefoon te vergroten. Een zwakker faxsignaal kan problemen met de ontvangst van faxen veroorzaken.
Koppel alles behalve het apparaat los van de telefoonlijn en voer de test nogmaals uit. Zo kunt u controleren of het probleem wordt veroorzaakt door andere apparatuur. Als het wel lukt om faxen te ontvangen zonder de andere apparatuur, wordt het probleem veroorzaakt door een of meer onderdelen van die andere apparatuur. Voeg de onderdelen een voor een toe en probeer telkens een fax te ontvangen, totdat u weet welke apparatuur het probleem veroorzaakt.
 - Als aan uw faxnummer een speciaal belseignaal is toegewezen (via de service voor specifieke belseignalen van uw telefoonmaatschappij), moet u ervoor zorgen dat de instelling voor **Specifiek belseignaal** op het apparaat overeenkomt. Raadpleeg [Antwoorden op belpatroon voor specifieke beltonen wijzigen](#) voor meer informatie.
-

Het apparaat kan geen faxen verzenden maar wel ontvangen

Oplossing:

- Het apparaat kiest te snel of te vroeg. Mogelijk moet u pauzes invoegen in de nummerreeks. Als u bijvoorbeeld een buitenlijn moet kiezen voordat u het telefoonnummer kiest, voegt u een pauze in na het toegangsnummer. Als uw nummer 95555555 is en u met een 9 toegang krijgt tot een buitenlijn, moet u mogelijk als volgt pauzes invoegen: 9-555-5555. Druk op **Opnieuw kiezen/pauze** als u een pauze wilt invoegen in het faxnummer, of druk meerdere keren op de toets **Spatie (#)** tot er een streepje (-) op het display verschijnt. U kunt ook faxen verzenden via handsfree kiezen. Hierdoor kunt u de telefoonlijn horen terwijl u een nummer kiest. U kunt de kiessnelheid zelf bepalen en reageren op kiestonen terwijl u een nummer kiest. Raadpleeg [Een fax verzenden met handsfree kiezen](#) voor meer informatie.
 - Het nummer dat u hebt ingevoerd bij het verzenden van de fax heeft niet de juiste indeling of er zijn problemen met het faxapparaat dat de fax moet ontvangen. U kunt dit controleren door het desbetreffende faxnummer te bellen met een gewone telefoon en te luisteren of u ook faxtonen hoort. Als u geen faxtonen hoort, is het ontvangende faxapparaat mogelijk niet ingeschakeld of niet aangesloten of stoort een voicemailservice de communicatie via de telefoonlijn van de ontvanger. U kunt ook de ontvanger vragen om na te gaan of er misschien problemen zijn met het ontvangende faxapparaat.
-

Er worden faxtonen opgenomen op mijn antwoordapparaat

Oplossing:

- Als het antwoordapparaat en de fax gebruikmaken van dezelfde telefoonlijn, kunt u proberen om het antwoordapparaat rechtstreeks met het apparaat te verbinden, zoals is beschreven in [Situatie I: Gedeelde lijn voor gesprekken/fax met antwoordapparaat](#). Als u het antwoordapparaat niet op de aanbevolen manier verbindt, is het mogelijk dat het antwoordapparaat faxtonen opneemt.
 - Zorg ervoor dat het apparaat is ingesteld op het automatisch ontvangen van faxen en dat de instelling voor **Hoe vaak overgaan** juist is. Het aantal beltonen dat u instelt voordat het apparaat opneemt, moet hoger zijn dan het aantal belsignalen voordat het antwoordapparaat opneemt. Als het antwoordapparaat en het apparaat zijn ingesteld op hetzelfde aantal beltonen voordat wordt opgenomen, zullen beide apparaten de oproep beantwoorden en worden faxtonen opgenomen op het antwoordapparaat.
 - Stel het antwoordapparaat in op een klein aantal beltonen en het apparaat op het hoogste aantal beltonen dat is toegestaan. (Het maximale aantal belsignalen varieert per land/regio.) Bij deze instelling beantwoordt het antwoordapparaat de oproep en bewaakt het apparaat de lijn. Als het apparaat faxsignalen detecteert, zal het apparaat de fax ontvangen. Als de oproep een gespreksoproep betreft, zal het antwoordapparaat het binnenkomende bericht opnemen. Raadpleeg [Het aantal beltonen voordat er wordt opgenomen instellen](#) voor meer informatie.
-

Het telefoonsnoer dat bij het apparaat werd geleverd is niet lang genoeg

Oplossing: Als het telefoonsnoer dat bij het apparaat is geleverd niet lang genoeg is, kunt u een verdeelstekker gebruiken en het snoer verlengen. U kunt een dergelijke verdeelstekker kopen in een elektronikawinkel die telefoonaccessoires verkoopt. Daarnaast hebt u een ander telefoonsnoer nodig. Hiervoor kunt u een standaardtelefoonsnoer gebruiken, als u dat al in huis hebt.

 **Tip** Als het apparaat is geleverd met een tweeadelige telefoonsnoeradapter, kunt u een vieraderig telefoonsnoer gebruiken als u het snoer wilt verlengen. Zie de meegeleverde documentatie voor informatie over het gebruik van de adapter voor het tweeadelige telefoonsnoer.

Het telefoonsnoer verlengen

1. Gebruik het bij het apparaat geleverde telefoonsnoer om een verbinding te maken tussen het verbindingsstuk en de poort met het label 1-LINE op de achterzijde van het apparaat.
 2. Verbind een ander telefoonsnoer met de open poort op het verbindingsstuk en de telefoonaansluiting, zoals hieronder wordt weergegeven.
-

Problemen met foto's (geheugenkaart) oplossen

Als de volgende onderwerpen niet helpen, raadpleegt u [Ondersteuning en garantie](#) voor meer informatie over HP-ondersteuning.

 **Opmerking** Als u vanaf een computer met een geheugenkaart gaat werken, raadpleegt u de Help bij de software voor informatie over het oplossen van problemen.

Het apparaat kan de geheugenkaart niet lezen

- **Controleer de geheugenkaart**
 - Zorg ervoor dat het een ondersteund soort geheugenkaart is. Voor Compact Flash II - alleen solid state. Raadpleeg [Een geheugenkaart plaatsen](#) voor meer informatie.
 - Sommige geheugenkaarten hebben een schakelaar waarmee u kunt controleren hoe de kaart wordt gebruikt. Zorg ervoor dat de schakelaar zo staat dat de geheugenkaart kan worden gelezen.
 - Inspecteer het uiteinde van de geheugenkaart op vuil of materiaal dat een gaatje vult of de metalen contactpunten beschadigt. Reinig de contactpunten met een pluivrije doek en een beetje isopropylalcohol.
 - Ga na of de geheugenkaart goed werkt door ze te testen op andere apparaten.
- **Controleer de sleuf van de geheugenkaart**
 - Zorg ervoor dat de geheugenkaart helemaal in de juiste sleuf wordt gestoken. Raadpleeg [Een geheugenkaart plaatsen](#) voor meer informatie.
 - Verwijder de geheugenkaart (als het lichtje niet brandt) en kijk met een zaklamp in de lege sleuf. Kijk of er binnenin geen kleine pinnetjes zijn omgebogen. Als de computer uitstaat kunt u de pinnetjes rechtzetten met de tip van een dunne, ingetrokken balpen. Als een pinnetje zodanig scheef staat dat het een ander pinnetje raakt, vervang de geheugenkaartlezer dan of laat het herstellen. Raadpleeg [Ondersteuning en garantie](#) voor meer informatie.
 - Zorg ervoor dat er tegelijk altijd maar een geheugenkaart in de gleuven steekt. Een foutmelding verschijnt op het bedieningspaneel als er meer dan één geheugenkaart wordt ingestoken.

Het apparaat kan geen foto's lezen op de geheugenkaart

Controleer de geheugenkaart

- De geheugenkaart kan beschadigd zijn.
- De foto's kunnen in een niet-ondersteunde indeling zijn opgeslagen. Een foutmelding verschijnt op het bedieningspaneel als de indeling niet wordt herkend. Gebruik de procedure om foto's af te drukken vanaf het bedieningspaneel. Mogelijk worden hier meer indelingen herkend. Raadpleeg [Foto's afdrukken vanaf het bedieningspaneel](#) voor meer informatie. Als het apparaat is verbonden met een computer, kunt u de foto's van de geheugenkaart op uw computer bewaren en ze daar afdrukken met een softwareprogramma.

Sommige foto's op de geheugenkaart worden niet afgedrukt, zodat de afdruktaak wordt geannuleerd.

Controleer de fotobestanden

Druk een voorbeeldvel af en let op welke foto's beschadigd zijn. Installeer de afdruktaak zo dat de beschadigde foto's er niet bijhoren. Raadpleeg [Foto's afdrukken met behulp van een voorbeeldvel](#) voor meer informatie.

Het apparaat drukt een half blad en werpt het papier dan uit

Controleer de inktcartridges

De inktcartridges kunnen leeg geraakt zijn zodat de afdruktaak werd geannuleerd. Vervang de inktcartridges en verzend de afdruktaak vervolgens opnieuw naar het apparaat. Raadpleeg [De inktcartridges vervangen](#) voor meer informatie.

Problemen met het apparaatbeheer oplossen

In dit hoofdstuk vindt u oplossingen voor veelvoorkomende problemen die te maken hebben met het beheer van het apparaat. Dit gedeelte bevat het volgende onderwerp:

[De geïntegreerde webserver kan niet worden geopend](#)

De geïntegreerde webserver kan niet worden geopend

Controleer de instellingen van het netwerk

- Controleer of u niet een telefoonsnoer of een cross-kabel hebt gebruikt om het apparaat aan te sluiten op het netwerk. Zie [Het apparaat configureren \(Windows\)](#) of [Het apparaat configureren \(Mac OS\)](#) voor meer informatie.
- Controleer of de netwerkkabel goed is verbonden met het apparaat.
- Controleer of de hub, switch of router van het netwerk is ingeschakeld en functioneert.

Controleer de computer

Controleer of de computer die u gebruikt is aangesloten op het netwerk.

Controleer de webbrowser

Controleer of de webbrowser voldoet aan de minimale systeemvereisten. Raadpleeg [Systeemvereisten](#) voor meer informatie.

Controleer het IP-adres van het apparaat

- Om het IP-adres van het apparaat vanaf het bedieningspaneel te controleren (alleen voor modellen met kleurenscherm), drukt u op de knop **Installatie**, selecteert **Netwerk**, **Netwerkinstellingen bekijken** en selecteert vervolgens **Overzicht vaste verbinding weergeven** of **Overzicht draadloze verbinding weergeven**.

Bij apparaten met een uitleesvenster met twee regels, moet de gebruiker het IP-adres verkrijgen door een netwerkconfiguratiepagina af te drukken. Selecteer de knop **Installatie**, selecteer **Netwerk**, selecteer **Netwerkinstellingen** en selecteer vervolgens **Netwerkconfiguratiepagina afdrukken**.

- Ping het apparaat met het IP-adres vanaf de commandolijn.

Als het IP-adres bijvoorbeeld 123.123.123.123 is, typt u bij de MS-DOS-prompt:
C:\Ping 123.123.123.123

Als er een antwoord verschijnt, is het IP-adres juist. Als er een time out-antwoord verschijnt, is het IP-adres onjuist.

Installatieproblemen oplossen

Als de volgende onderwerpen niet helpen, raadpleegt u [Ondersteuning en garantie](#) voor meer informatie over HP-ondersteuning.

- [Suggesties voor hardware-installatie](#)
- [Suggesties voor software-installatie](#)
- [Problemen met de uitlijnpagina](#)
- [Problemen met software-installatie oplossen](#)
- [Netwerkproblemen oplossen](#)
- [Problemen met draadloze verbindingen oplossen](#)

Suggesties voor hardware-installatie

Controleer het apparaat

- Controleer of alle kleefband en materiaal aan de buiten- en binnenkant van het apparaat zijn verwijderd.
- Zorg dat er papier in het apparaat is geladen.
- Controleer of er buiten het statuslampje Klaar, dat zou moeten branden, geen andere lichtjes branden of flikkeren. Als het waarschuwinglampje flikkert, controleert u of er een bericht verschijnt op het bedieningspaneel.
- Controleer of het apparaat een diagnostische zelftestpagina kan afdrukken.

Controleer de hardwareverbindingen

- Controleer of alle gebruikte snoeren en kabels in goede staat verkeren.
- Controleer of het netsnoer stevig met het apparaat en met een werkend stopcontact is verbonden.
- Zorg ervoor dat het telefoonsnoer is verbonden met de 1-LINE-poort.

Controleer de printkoppen en inktpatronen

- Controleer of de oranje dopjes van de printkoppen zijn verwijderd.
- Controleer of alle printkoppen en inktcartridges goed vastzitten in de juiste met kleuren gecodeerde sleuven. Druk de printkoppen en inktpatronen goed op hun plaats. Het apparaat werkt niet als die niet zijn geïnstalleerd.
- Controleer of de printkopvergrendeling goed is gesloten.
- Als er op het scherm een foutbericht over de printkoppen verschijnt, reinig dan de contactpunten op de printkoppen.

Suggesties voor software-installatie

Controleer het computersysteem

- Zorg ervoor dat de computer op een ondersteund besturingssysteem werkt.
- Controleer of de computer minstens voldoet aan de minimale systeemvereisten.

Controleer of aan de installatievereisten wordt voldaan

- Zorg ervoor dat u de installatie-cd met de juiste installatiesoftware voor uw besturingssysteem gebruikt.
- Zorg ervoor dat u alle andere programma's afsluit voordat u de software installeert.
- Als het pad naar het cd-station niet wordt herkend, controleert u of u de juiste stationsaanduiding hebt opgegeven.
- Als uw computer de installatie-cd in het cd-station niet herkent, controleert u of de cd is beschadigd. De driver van het apparaat kan worden gedownload van de website van HP (www.hp.com/support).

Problemen met de uitlijnpagina

Controleer het apparaat op het volgende:

- Het Aan/uit-lampje brandt zonder te knipperen. Wanneer het apparaat voor het eerst wordt ingeschakeld, duurt het opwarmen ongeveer 45 seconden.
- Het apparaat staat in de status Klaar en er branden of flikkeren geen andere lichtjes op het bedieningspaneel. Als er lichtjes branden of flikkeren, lees dan het bericht op het bedieningspaneel.
- Controleer of het netsnoer en andere kabels functioneren en goed op het apparaat zijn aangesloten.
- Alle verpakkingstape en -materialen moeten van het apparaat zijn verwijderd.
- Het achterpaneel en de duplexeenheid moeten stevig op hun plaats zitten.
- Afdruk materiaal moet goed in de lade zijn geplaatst en niet in het apparaat zijn vastgelopen.
- Controleer of de oranje beschermkapjes van alle printkoppen zijn verwijderd.
- Printkoppen en inktpatronen moeten goed geplaatst zijn in de juiste met kleuren gecodeerde sleuven. Druk de printkoppen en inktpatronen goed op hun plaats.
- De printkopvergrendeling en alle kleppen moeten gesloten zijn.

Problemen met software-installatie oplossen

Controleer of doe het volgende:

- Controleer of de computer voldoet aan de systeemvereisten.
- Voordat u software op een computer met Windows installeert, moeten alle andere programma's zijn afgesloten.
- Als het pad naar het cd-rom-station niet wordt herkend, controleert u of u de juiste stationsaanduiding hebt opgegeven.
- Als uw computer de cd in het cd-station niet herkent, controleert u of de cd is beschadigd. De driver van het apparaat kan worden gedownload van de website van HP (www.hp.com/support).
- Zorg ervoor dat de USB-drivers niet zijn uitgeschakeld in het apparaatbeheer in Windows.
- Als u een computer met Windows gebruikt en de computer het apparaat niet kan vinden, voert u het hulpprogramma voor het verwijderen van software uit (util\ccc\uninstall.bat op de installatie-cd). Hiermee verwijdert u de driver van het apparaat volledig. Start de computer opnieuw op en installeer de driver van het apparaat opnieuw.

Netwerkproblemen oplossen



Opmerking Als u een van de volgende maatregelen hebt getroffen, moet u het installatieprogramma opnieuw uitvoeren.

Algemene netwerkproblemen oplossen

- Als u de software van het apparaat niet kunt installeren, moet u het volgende controleren:
 - Alle kabelverbindingen tussen de computer en het apparaat moeten in orde zijn.
 - Het netwerk functioneert en de netwerkhub is ingeschakeld.
 - Alle toepassingen moeten zijn afgesloten of uitgeschakeld voor computers met Windows, inclusief eventuele antivirusprogramma's, antispywareprogramma's en firewalls.
 - Controleer of het apparaat op hetzelfde subnet is geïnstalleerd als de computers die van het apparaat zullen gebruikmaken.
 - Als het installatieprogramma het apparaat niet kan vinden, drukt u de netwerkconfiguratiepagina af en voert u handmatig het IP-adres in het installatieprogramma in. Raadpleeg [De netwerkconfiguratiepagina begrijpen](#) voor meer informatie.
- Als u een computer met Windows gebruikt, moet u controleren of de netwerkpoorten die in het stuurprogramma van het apparaat zijn gemaakt, overeenkomen met het IP-adres van het apparaat:
 - Druk de netwerkconfiguratiepagina van het apparaat af.
 - Klik op **Start**, wijs **Instellingen** aan en klik op **Printers** of **Printers en faxapparaten**.
 - of-
 - Klik op **Start**, klik op **Configuratiescherm** en dubbelklik vervolgens op **Printers**.

- Klik met de rechtermuisknop op het pictogram van het apparaat, kies **Eigenschappen** en open het tabblad **Poorten**.
- Selecteer de TCP/IP-poort voor het apparaat en klik dan op **Poort configureren**.
- Vergelijk het IP-adres in het dialoogvenster en controleer of het overeenkomt met het IP-adres op de netwerkconfiguratiepagina. Als de IP-adressen niet overeenkomen, wijzigt u het IP-adres in het dialoogvenster in het adres op de netwerkconfiguratiepagina.
- Klik tweemaal op **OK** om de instellingen op te slaan en de dialoogvensters te sluiten.

Problemen met een vaste netwerkverbinding

- Als het verbindingslampje op de netwerkconnector niet brandt, controleert u of aan alle voorwaarden onder "Algemene netwerkproblemen oplossen" is voldaan.
- Het is niet aan te raden het apparaat een vast IP-adres te geven, maar desondanks kunnen sommige installatieproblemen (bijvoorbeeld als gevolg van een firewallconflict) mogelijk worden opgelost door dit toch te doen.

Problemen met draadloze verbindingen oplossen

Voer één of meer van de volgende taken uit, als het apparaat niet met het netwerk kan communiceren nadat installatie van de draadloze communicatie en software is voltooid:

Controleer de instellingen van de draadloze communicatie

- Controleer of de draadloze kaart van de computer is ingesteld op het juiste draadloze profiel. Een draadloos profiel is een verzameling netwerkinstellingen die uniek zijn voor een bepaald netwerk. Een enkele draadloze kaart kan meerdere draadloze profielen hebben (bijvoorbeeld een voor een privénetwerk en een voor een zakelijk netwerk). Open het configuratieprogramma voor de netwerkkaart die op uw computer is geïnstalleerd en controleer of het geselecteerde profiel het profiel van het netwerk van het apparaat is.
- Controleer of de instellingen van het netwerk van het apparaat overeenkomen met die van uw netwerk. Voer een van de volgende handelingen uit om de instellingen voor uw netwerk te vinden:
 - **Infrastructuurcommunicatie:** Open het configuratieprogramma voor het draadloze toegangspunt van het netwerk (Wireless Access Point, WAP).
 - **Ad-hoccommunicatie:** Open het configuratieprogramma voor de netwerkkaart die op uw computer is geïnstalleerd.
- Vergelijk de netwerkinstellingen met die op de netwerkconfiguratiepagina van het apparaat en noteer eventuele verschillen. Raadpleeg [De](#)

[netwerkconfiguratiepagina begrijpen](#) voor meer informatie. Onder andere de volgende problemen zijn mogelijk:

- Er worden hardware-adressen (MAC-adressen) door het draadloze toegangspunt gefilterd.
- Mogelijk is een van de volgende instellingen in het apparaat onjuist: communicatiemethode, netwerknaam (SSID), kanaal (alleen ad-hocnetwerken), verificatietype, codering.
- Druk een document af. Als het document nog steeds niet wordt afgedrukt, herstelt u de netwerkinstellingen van het apparaat en installeert u de software van het apparaat opnieuw.

Als de instellingen voor het draadloze netwerk correct zijn, is de computer mogelijk verbonden met een ander draadloos netwerk. Controleer of de computer met hetzelfde draadloze netwerk is verbonden als het apparaat.

Gebruikers kunnen dit controleren door de instellingen voor draadloze communicatie op hun respectievelijke computers te controleren. Zorg er daarnaast voor dat de computers toegang hebben tot het draadloze netwerk.

Als de instellingen voor draadloze communicatie niet correct zijn, volgt u deze stappen om de netwerkinstellingen van het apparaat goed in te stellen:

1. Sluit het apparaat met een netwerkkabel aan op het netwerk of op de computer.
2. Open de geïntegreerde webserver van het apparaat.
3. Klik op het tabblad **Netwerkmogelijkheden** en vervolgens op **Wireless (802.11)** in het linkerdeelvenster.
4. Gebruik de draadloze installatiewizard op het tabblad Draadloze installatie om de instellingen van het apparaat aan te passen aan de netwerkinstellingen.
5. Sluit de geïntegreerde webserver van het apparaat af en koppel de netwerkkabel los van het apparaat.
6. Verwijder de software van het apparaat volledig en installeer deze daarna opnieuw.

Hardwareadressen aan een WAP (Wireless Access Point) toevoegen

MAC-filter is een beveiligingsfunctie waarbij een draadloos toegangspunt (Wireless Access Point, WAP) wordt geconfigureerd met een lijst met MAC-adressen (ook wel 'hardware-adressen' genoemd) van apparaten die via de WAP toegang mogen krijgen tot het netwerk. Als de WAP niet over het hardwareadres beschikt van een apparaat dat toegang tot het netwerk probeert te krijgen, wordt de toegang tot het netwerk door de WAP geweigerd. Als de WAP MAC-adressen filtert, moet het MAC-adres van het apparaat aan de WAP-lijst met geaccepteerde MAC-adressen worden toegevoegd.

- Druk de netwerkconfiguratiepagina af. Raadpleeg [De netwerkconfiguratiepagina begrijpen](#) voor meer informatie.
- Open het configuratieprogramma van de WAP en voeg het hardware-adres van het apparaat aan de lijst met geaccepteerde MAC-adressen toe.

Netwerkconfiguratie-instellingen herstellen

Als het apparaat nog steeds niet kan communiceren met het netwerk, herstel dan de netwerkinstellingen van het apparaat.

- Druk op **Instellingen**. Druk op een pijlknop om **Netwerk** te verplaatsen en druk vervolgens op **OK**.
- Ga met een pijlknop naar **Standaardnetwerkinstellingen herstellen** en druk vervolgens op **OK**.
- Druk de netwerkconfiguratiepagina af en controleer of de netwerkinstellingen zijn hersteld. Raadpleeg [De netwerkconfiguratiepagina begrijpen](#) voor meer informatie. Standaard is de naam van het netwerk (SSID) hpsetup en de communicatiemethode ad hoc.

Storingen verhelpen

Soms loopt afdrukmetaal vast tijdens een taak. Probeer de volgende oplossingen voordat u de storing probeert te verhelpen.

- Gebruik afdrukmetaal dat aan de specificaties voldoet. Raadpleeg [Afdrukmetaal selecteren](#) voor meer informatie.
- Druk niet af op gekreukeld, gevouwen of beschadigd papier.
- Zorg ervoor dat de scanner schoon is. Raadpleeg [Het toestel reinigen](#) voor meer informatie.
- Zorg ervoor dat de invoerlades correct geplaatst zijn en niet te vol zitten. Raadpleeg [Afdrukmetaal plaatsen](#) voor meer informatie.

Verhelp een storing in het apparaat

Vastgelopen papier verwijderen

1. Verwijder al het papier uit de uitvoerbak.
2. Controleer de duplexeenheid of het toegangspaneel aan de achterkant.
 - a. Druk op de knoppen aan weerszijden van het toegangspaneel aan de achterkant of controleer de duplexeenheid en verwijder het paneel of de eenheid.

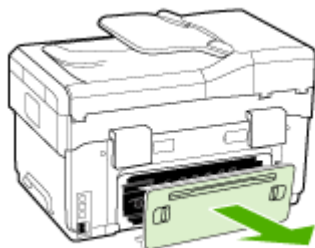

- b. Wanneer u het vastgelopen papier in het apparaat hebt gevonden, pakt u het papier met beide handen vast en trekt u het naar u toe.

- c. Wanneer u het vastgelopen papier daar niet ziet, drukt u op de grendel boven op de duplexeenheid en laat u de klep van de eenheid zakken. Wanneer u het vastgelopen papier hebt gevonden, verwijdert u het voorzichtig. Sluit de klep.

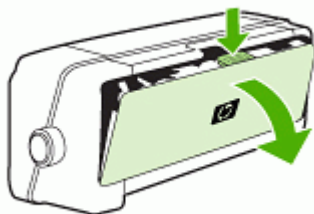

- d. Breng het toegangspaneel aan de achterkant of de duplexeenheid weer aan in het apparaat.
3. Als u het vastgelopen papier niet kunt vinden, tilt u de uitvoerlade omhoog en controleert u lade 1. Als het papier is vastgelopen in de lade, doet u het volgende:
 - a. Trek de uitvoerlade naar boven.
 - b. Trek het papier naar u toe.



- c. Laat de uitvoerlade zakken.
4. Als u het vastgelopen papier niet hebt gevonden en lade 2 hebt geïnstalleerd, trekt u de lade uit en verwijdert u, indien mogelijk, het vastgelopen papier. Zo niet, doe dan het volgende:
 - a. Controleer of het apparaat is uitgeschakeld en verwijder de stekker uit het stopcontact.
 - b. Licht het apparaat op van lade 2.
 - c. Haal het vastgelopen materiaal van onder het apparaat uit of uit Lade 2.
 - d. Zet het apparaat weer op Lade 2.

5. Open de toegangsklep tot de wagen met printcartridges. Als er papier is achtergebleven in het apparaat, controleert u of de wagen met printcartridges helemaal rechts in het apparaat staat, verwijdert u papiersnippers of verkreukeld afdruk materiaal en trekt u het afdruk materiaal langs boven uit het apparaat.

⚠ Waarschuwing Ga niet met uw handen in het apparaat als het apparaat aanstaat en de wagen vastzit. Als u de bovenste klep opent, moet de wagen terugkeren naar de rechterkant van het apparaat. Als dit niet gebeurt, schakelt u het apparaat uit voordat u het vastgelopen papier verwijdert.

6. Nadat u het vastgelopen papier hebt verwijderd, sluit u alle kleppen. Vervolgens zet u het apparaat aan (als u het apparaat had uitgezet) en verzendt u de afdrukaak opnieuw.

Storingen in de ADF verhelpen

Als er afdruk materiaal in het apparaat is vastgelopen, kunt u de storing verhelpen met de volgende aanwijzingen. Voor meer informatie over het vermijden van storingen, raadpleegt u [Tips voor het vermijden van storingen](#).

Een storing in de ADF verhelpen

1. Als een pagina ergens uitsteekt, probeer die er dan zachtjes uit te trekken, zonder de pagina te scheuren. Als u weerstand voelt, ga dan naar de volgende stappen.
2. Verwijder de documentinvoer en open de ADF-klep.

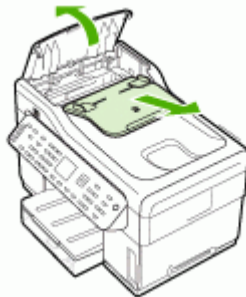

3. Verwijder het onderdeel voor het verhelpen van storingen. Hef de twee hendels op met beide handen zodat het onderdeel loskomt. Draai en hef het onderdeel op en zet het opzij.

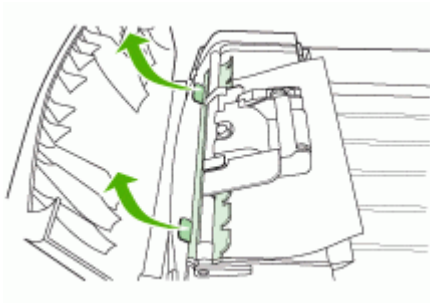

4. Terwijl u de groene hendel opheft, draait u het invoermechanisme tot het blijft openstaan.

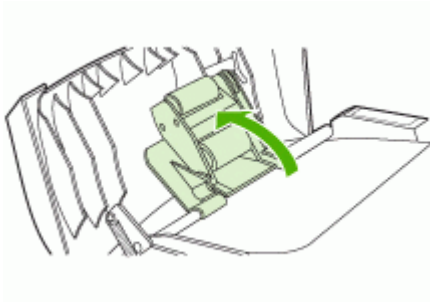

5. Probeer de pagina voorzichtig te verwijderen zonder het te scheuren. Als u weerstand voelt, ga dan door met de volgende stap.

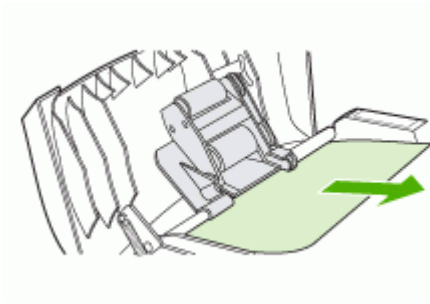

6. Open de ADF en maak het afdruk materiaal voorzichtig met de beiden handen los.
7. Als het afdruk materiaal vrij is, neemt u het er voorzichtig uit.
8. Sluit de ADF.

9. Laat de groene hendel weer zakken.
10. Installeer het onderdeel voor het verhelpen van storings opnieuw zoals hier is aangegeven. Druk de twee lipjes omlaag totdat het onderdeel op zijn plaats klikt.

 **Opmerking** Als het onderdeel niet goed is teruggeplaatst, kunnen er opnieuw storings optreden.

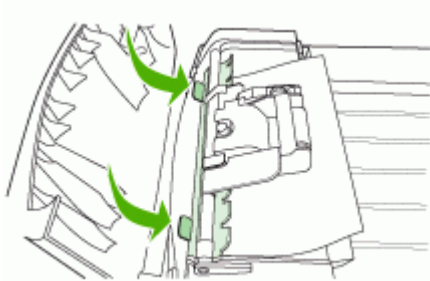

11. Sluit de ADF en plaats het document opnieuw in de invoerlade.

Tips voor het vermijden van storings

- Controleer of niets de papierbaan blokkeert.
- Plaats niet te veel papier in de lades. Raadpleeg [Informatie over de specificaties van ondersteund afdrukmetaal](#) voor meer informatie.
- Vul papier op de juiste manier bij als het apparaat niet aan het afdrucken is. Zie [Afdrukmetaal plaatsen](#) en [Een origineel in de automatische documentinvoer \(ADF\) plaatsen](#) voor meer informatie.
- Ga voorzichtig te werk bij het terugplaatsen van (de optionele) lade 2 in het apparaat. Wanneer u volle lades met te veel kracht in het apparaat plaatst, kunnen vellen papier in het apparaat schuiven. Hierdoor kan het apparaat vastlopen en kunnen meerdere vellen tegelijk worden ingevoerd.
- Gebruik geen gekreukt papier.
- Gebruik altijd afdrukmetaal dat voldoet aan de specificaties. Raadpleeg [Afdrukmetaal selecteren](#) voor meer informatie.
- Zorg dat de uitvoerlade niet te vol zit.
- Controleer of het afdrukmetaal goed tegen de rechterzijde van de lade ligt.
- Controleer of de lengte- en breedtegeleiders goed tegen de stapel afdrukmetaal zijn geplaatst, maar niet te strak zodat het kreukt of opbolt.

A HP-benodigdheden en -accessoires

Dit hoofdstuk bevat informatie over HP-benodigdheden en accessoires voor het apparaat. De informatie kan zonder voorafgaande kennisgeving worden gewijzigd. Bezoek de website van HP (www.hpshopping.com) voor de laatste updates. U kunt ook producten aankopen via de website.

- [Afdrukbenodigdheden online bestellen](#)
- [Accessoires](#)
- [Benodigdheden](#)

Afdrukbenodigdheden online bestellen

Behalve vanaf de HP-website, kunt u met de volgende tools afdrukbenodigdheden bestellen:

- **Geïntegreerde webserver:** Klik in eender welke pagina in de geïntegreerde webserver op de knop **Benodigdheden bestellen**.
- **Werkset (Windows):** Klik op het tabblad **Geschat inktniveau**, klik op **Kopen**.
- **HP Printerhulpprogramma (Mac OS):** Klik op **Status benodigdheden** in het deelvenster **Informatie en ondersteuning** en klik in het vervolgmenu op **Benodigdheden van HP kopen** en kies dan **Online**.

Accessoires

HP-accessoire voor automatisch dubbelzijdig afdrukken	C9278A	Met de automatische duplexeenheid kunt u automatisch afdrukken op de twee zijden van een vel papier
Invoerlade voor 350 vellen	CB007A	Optionele tweede lade voor maximaal 350 vellen gewoon papier
HP Jetdirect 175X printserver-Fast Ethernet*	J6035C	Externe printserver (USB 1.0)
HP Jetdirect en3700 Fast Ethernet-printserver*	J7942A	Externe printserver (USB 2.0)
HP Jetdirect ew2400 802.11g Draadloze printserver*	J7951A	Draadloze of vaste externe printserver
HP bt300 draadloze Bluetooth-adapter	Q3395A	Bluetooth-compatibele USB-adapter

*Ondersteunt alleen afdrukfunctionaliteit.

Benodigdheden

- [Inktpatronen](#)
- [Printkoppen](#)
- [HP-afdrukmateriaal](#)

Inktpatronen

Vervang alleen door cartridges met hetzelfde nummer als de inktcartridges die u wilt vervangen. Het nummer van de cartridge is terug te vinden op de volgende plaatsen:

- Op de diagnostische zelftestpagina. Raadpleeg [De diagnostische zelftestpagina begrijpen](#) voor meer informatie.
- Op het label van de inktcartridge die u gaat vervangen.
- **Geïntegreerde webserver:** Open het tabblad **Informatie** en klik vervolgens op **Inktvoorraad** in het linkerdeelvenster.
- **Werkset (Windows):** Klik op het tabblad **Geschatte inktniveaus** en klik vervolgens op de knop **Cartridgedetails** om informatie te zien over vervangcartridges.
- **HP Printerhulpprogramma (Mac OS):** Open het deelvenster **Informatie en ondersteuning** en klik vervolgens op **Info benodigheden**.



Opmerking De beschikbaarheid van inktcartridges varieert per land/regio. Als u in Europa woont, kunt u op www.hp.com/eu/hard-to-find-supplies informatie vinden over HP-inkcartridges.

Printkoppen

HP 88 Zwart en geel	C9381A
HP 88 Magenta en cyaan	C9382A

HP-afdrukmateriaal

Als u afdrukmateriaal wilt bestellen, zoals HP Premium Plus Fotopapier of HP Premium Papier, gaat u naar www.hp.com.

Kies uw land/regio en selecteer **Buy of Shopping**.

B Ondersteuning en garantie

Dit hoofdstuk, [Onderhoud en problemen oplossen](#), bevat suggesties voor het oplossen van veelvoorkomende problemen. Als uw apparaat niet naar behoren werkt en de oplossingen in deze handleiding het probleem niet verhelpen, kunt u gebruikmaken van één van de onderstaande ondersteuningsdiensten.

Dit gedeelte bevat de volgende onderwerpen:

- [Elektronische ondersteuning krijgen](#)
- [Telefonische ondersteuning van HP krijgen](#)
- [Beperkte garantieverklaring van Hewlett-Packard](#)
- [Het apparaat klaarmaken voor verzending](#)
- [Het apparaat verpakken](#)

Elektronische ondersteuning krijgen

Voor ondersteuning en informatie over de garantie kunt u naar de website van HP gaan op www.hp.com/support. Kies desgevraagd uw land/regio en klik op **Contact HP** (Neem contact op met HP-ondersteuning) als u contact wilt opnemen met de technische ondersteuning.

Deze website biedt ook technische ondersteuning, drivers, benodigdheden, bestelinformatie en andere opties zoals:

- Online pagina's met ondersteuning raadplegen.
- Een e-mail naar HP sturen voor antwoord op uw vragen.
- On line met een technicus van HP spreken.
- Controleren of er software-updates zijn.

U kunt ook ondersteuning van HP krijgen via de volgende elektronische hulpbronnen:

- **Werkset (Windows):** De Werkset biedt eenvoudige, stapsgewijze oplossingen voor veelvoorkomende afdrukproblemen. Raadpleeg [Werkset \(Windows\)](#) voor meer informatie.
- **Geïntegreerde webserver:** Als het apparaat op een netwerk is aangesloten, kunt u de geïntegreerde webserver gebruiken om informatie over de status te bekijken, instellingen te wijzigen en het apparaat vanaf de computer te beheren. Raadpleeg [Geïntegreerde webserver](#) voor meer informatie.

De ondersteuningsopties en beschikbaarheid variëren per product, land/regio en taal.

Telefonische ondersteuning van HP krijgen

Gedurende de garantieperiode kunt u een beroep doen op het HP Klantenondersteuningscentrum.

Dit gedeelte bevat de volgende onderwerpen:

- [Voordat u belt](#)
- [Telefoonnummers voor telefonische ondersteuning](#)

Voordat u belt

Bezoek de website van HP (www.hp.com/support) voor de nieuwste informatie over het oplossen van problemen of productverbeteringen en -updates.

Houd de volgende informatie bij de hand zodat de medewerkers van ons Klantenondersteuningscentrum u zo goed mogelijk van dienst kunnen zijn.

1. Druk de diagnostische zelftestpagina van het apparaat af. Raadpleeg [De diagnostische zelftestpagina begrijpen](#) voor meer informatie. Als het apparaat niet afdrukt, houd dan de volgende informatie bij de hand:
 - Apparaatmodel
 - Modelnummer en serienummer (aan de achterzijde van de printer)
2. Ga na welk besturingssysteem u gebruikt, bijvoorbeeld Windows XP.
3. Als het apparaat is aangesloten op een netwerk, controleer dan het besturingssysteem van het netwerk.
4. Noteer hoe het apparaat met uw systeem is verbonden, bijvoorbeeld via een USB- of netwerkverbinding.
5. Noteer het versienummer van de printersoftware, bijvoorbeeld HP Officejet Pro L7500-serie versie: 60.52.213.0. (U vindt het versienummer van de printerdriver door het dialoogvenster met printerinstellingen of -eigenschappen te openen en op het tabblad **Info** te klikken.)
6. Wanneer u problemen heeft met het afdrucken vanuit een bepaalde toepassing noteer dan de naam en het versienummer van de toepassing.

Telefoonnummers voor telefonische ondersteuning

In veel landen biedt HP gratis telefonische ondersteuning gedurende de garantieperiode. Maar sommige van de onderstaande telefoonnummers zijn mogelijk niet kosteloos.

Zie www.hp.com/support voor de meest actuele lijst met telefoonnummers voor ondersteuning.



021 672 280	الجزائر
Argentina (Buenos Aires)	54-11-4708-1600
Argentina	0-800-955-5000
Australia	1300 721 147
Australia (out-of-warranty)	1902 910 910
Österreich	+43 0820 87 4417
17212049	البحرين
België	+32 070 300 005
Belgique	+32 070 300 004
Brazil (Sao Paulo)	55-11-4004-7751
Brazil	0-800-709-7751
Canada	1-(800)-474-6836 (1-800 hp invent)
Central America & The Caribbean	www.hp.com/support
Chile	800-360-999
中国	021-3881 4518 800-810-3888
Colombia (Bogotá)	57 1-606-9 19 1
Colombia	01-8000-51-4746-8366
Costa Rica	0-800-011-1046
Česká republika	810 222 222
Danmark	+45 70 202 845
Ecuador (Andinetel)	1-999-119 800-711-2884
Ecuador (Pacifitel)	1-800-225-528 800-711-2884
(02) 6910602	مصر
El Salvador	800-6160
España	+34 902 010 059
France	+33 0892 69 60 22
Deutschland	+49 01805 652 180
Ελλάδα (από το εξωτερικό)	+ 30 210 6073603
Ελλάδα (εντός Ελλάδας)	801 11 75400
Ελλάδα (από Κύπρο)	800 9 2654
Guatemala	1-800-711-2884
香港特别行政区	(852) 2802 4098
Magyarország	06 40 200 629
India	1-800-425-7737 91-80-28526900
Indonesia	+62 (21) 350 3408
+971 4 224 9 189	العراق
+971 4 224 9 189	الكويت
+971 4 224 9 189	لبنان
+971 4 224 9 189	قطر
+971 4 224 9 189	البحرين
Ireland	+353 1890 923 902
1-700-503-048	Україна
Italia	+39 848 800 871
Jamaica	1-800-711-2884

日本	0570-000511
日本 (携帯電話の場合)	03-3335-9800
0800 222 47	الأردن
한국	1588-3003
Luxembourg	+352 900 40 006
Luxemburg	+352 900 40 007
Malaysia	1800 88 8588
Mauritius	(262) 262 210 404
México (Ciudad de México)	55-5258-9922
México	01-800-472-68368
081 005 010	عمان
Nederland	+31 0900 2020 165
New Zealand	0800 441 147
Nigeria	(01) 271 2320
Norge	+47 815 62 070
24791773	سعودیہ
Panamá	1-800-711-2884
Paraguay	009 800 54 1 0006
Perú	0-800-10111
Philippines	2 867 3551
Polska	22 5666 000
Portugal	+351 808 201 492
Puerto Rico	1-877-232-0589
República Dominicana	1-800-711-2884
Reunion	0820 890 323
România	0801 033 390
Россия (Москва)	095 777 3284
Россия (Санкт-Петербург)	812 332 4240
800 897 1415	السعودية
Singapore	6 272 5300
Slovensko	0850 111 256
South Africa (international)	+ 27 11 2589301
South Africa (RSA)	0860 104 771
Rest of West Africa	+ 351 213 17 63 80
Suomi	+358 0 203 66 767
Sverige	+46 077 120 4765
Switzerland	+41 0848 672 672
臺灣	02-8722-8000
ไทย	+66 (2) 353 9000
071 891 391	تونس
Trinidad & Tobago	1-800-711-2884
Türkiye	+90 0212 444 0307
Україна	(044) 230-51-06
600 54 47 47	الإمارات العربية المتحدة
United Kingdom	+44 0870 010 4320
United States	1-(800)-474-6836
Uruguay	0004-054-177
Venezuela (Caracas)	58-212-278-8666
Venezuela	0-800-474-68368
Viet Nam	+84 88234530

Beperkte garantieverklaring van Hewlett-Packard

HP product	Duur van beperkte garantie
Softwaremedia	90 dagen
Printer	1 jaar
Print- of inktcartridges	Tot het HP inktpatroon leeg is of de "einde garantie"-datum (vermeld op het inktpatroon) is bereikt, afhankelijk van wat het eerst van toepassing is. Deze garantie dekt geen HP inktproducten die opnieuw zijn gevuld, opnieuw zijn gefabriceerd of zijn gerepareerd, noch HP inktproducten die op verkeerde wijze zijn gebruikt of behandeld.
Printkoppen	1 jaar
Accessoires	1 jaar

A. Duur van beperkte garantie

- Hewlett-Packard (HP) garandeert de eindgebruiker dat bovenstaande HP-producten vrij van materiaal- en fabricagedefecten zijn gedurende de hierboven aangegeven periode, die begint op de datum van aankoop door de klant. De klant moet een bewijs van de datum van aankoop kunnen overleggen.
- Met betrekking tot softwareproducten is de beperkte garantie van HP uitsluitend geldig voor het niet kunnen uitvoeren van programmeringsinstructies. HP garandeert niet dat de werking van een product ononderbroken of vrij van fouten is.
- De beperkte garantie van HP geldt alleen voor defecten die zich voordoen als resultaat van een normaal gebruik van het product en is niet van toepassing in de volgende gevallen:
 - onjuist of onvoldoende onderhoud of wijziging van het product;
 - software, interfaces, afdrukmateriaal, onderdelen of benodigdheden die niet door HP worden geleverd of ondersteund;
 - gebruik dat niet overeenstemt met de specificaties van het product;
 - onrechtmatige wijzigingen of verkeerd gebruik.
- Voor HP printerproducten is het gebruik van een cartridge die niet door HP is geleverd of een nagevulde cartridge niet van invloed op de garantie aan de klant of een contract voor ondersteuning dat met de klant is gesloten. Als echter een defect of beschadiging van de printer toegewezen kan worden aan het gebruik van een cartridge die niet van HP afkomstig is, een nagevulde cartridge of een verlopen inktcartridge, brengt HP de gebruikelijke tijd- en materiaalkosten voor het repareren van de printer voor het betreffende defect of de betreffende beschadiging in rekening.
- Als HP tijdens de van toepassing zijnde garantieperiode kennisgeving ontvangt van een defect in een softwareproduct, in afdrukmateriaal of in een inktproduct dat onder de garantie van HP valt, wordt het defecte product door HP vervangen. Als HP tijdens de van toepassing zijnde garantieperiode kennisgeving ontvangt van een defect in een hardwareproduct dat onder de garantie van HP valt, wordt naar goeddunken van HP het defecte product door HP gerepareerd of vervangen.
- Als het defecte product niet door HP respectievelijk gerepareerd of vervangen kan worden, zal HP de aankoopprijs voor het defecte product dat onder de garantie valt, terugbetalen binnen een redelijke termijn nadat HP kennisgeving van het defect heeft ontvangen.
- HP is niet verplicht tot reparatie, vervanging of terugbetaling tot de klant het defecte product aan HP geretourneerd heeft.
- Een eventueel vervangingsproduct mag nieuw of bijna nieuw zijn, vooropgesteld dat het ten minste dezelfde functionaliteit heeft als het product dat wordt vervangen.
- De beperkte garantie van HP is geldig in alle landen/regio's waar het gegarandeerde product door HP wordt gedistribueerd, met uitzondering van het Midden-Oosten, Afrika, Argentinië, Brazilië, Mexico, Venezuela en de tot Frankrijk behorende zogenoemde "Départements d'Outre Mer". Voor de hierboven als uitzondering vermelde landen/regio's, is de garantie uitsluitend geldig in het land/de regio van aankoop. Contracten voor extra garantieservice, zoals service op de locatie van de klant, zijn verkrijgbaar bij elk officieel HP-servicekantoor in landen/regio's waar het product door HP of een officiële importeur wordt gedistribueerd.
- Er wordt geen garantie gegeven op HP-inktpatronen die zijn nagevuld, opnieuw zijn geproduceerd, zijn opgeknapt en verkeerd zijn gebruikt of waarmee op enigerlei wijze is geknoeid.

B. Garantiebeperkingen

IN ZOVERRE DOOR HET PLAATSELIJK RECHT IS TOEGESTAAN, BIEDEN NOCH HP, NOCH LEVERANCIERS (DERDEN) ANDERE UITDRUKKELIJKE OF STILZWIJGENDE GARANTIES OF VOORWAARDEN MET BETREKKING TOT DE PRODUCTEN VAN HP EN WILZEN ZIJ MET NAME DE STILZWIJGENDE GARANTIES EN VOORWAARDEN VAN VERKOOPBAARHEID, BEVREDIGENDE KWALITEIT EN GESCHIKTHEID VOOR EEN BEPAALD DOEL AF.

C. Beperkte aansprakelijkheid

- Voor zover bij de plaatselijke wetgeving toegestaan, zijn de verhaalsmogelijkheden in deze beperkte garantie de enige en exclusieve verhaalsmogelijkheden voor de klant.
- VOORZOVER DOOR HET PLAATSELIJK RECHT IS TOEGESTAAN, MET UITZONDERING VAN DE SPECIEFIE VERPLICHTINGEN IN DEZE GARANTIEVERKLARING, ZIJN HP EN LEVERANCIERS (DERDEN) ONDER GEEN BEDING AANSPRAKELIJK VOOR DIRECTE, INDIRECTE, SPECIALE EN INCIDENTELE SCHADE OF GEVOLGSCHADE, OF DIT NU GEBASEERD IS OP CONTRACT, DOOR BENADELING OF ENIGE ANDERE JURIDISCHE THEORIE, EN ONGEACHT OF HP VAN DE MOGELIJKHEID VAN DERGELIJKE SCHADE OP DE HOOGTE IS.

D. Lokale wetgeving

- Deze garantieverklaring verleent de klant specifieke juridische rechten. De klant kan over andere rechten beschikken die in de V.S. van staat tot staat, in Canada van provincie tot provincie en elders van land tot land of van regio tot regio kunnen verschillen.
- In zoverre deze garantieverklaring niet overeenstemt met de plaatselijke wetgeving, zal deze garantieverklaring als aangepast en in overeenstemming met dergelijke plaatselijke wetgeving worden beschouwd. Krachtens een dergelijke plaatselijke wetgeving is het mogelijk dat bepaalde afwijzingen en beperkingen in deze garantieverklaring niet op de klant van toepassing zijn. Sommige staten in de Verenigde Staten en bepaalde overheden buiten de Verenigde Staten (inclusief provincies in Canada) kunnen bijvoorbeeld:
 - voorkomen dat de afwijzingen en beperkingen in deze garantieverklaring de wettelijke rechten van een klant beperken (bijvoorbeeld het Verenigd Koninkrijk);
 - op andere wijze de mogelijkheid van een fabrikant beperken om dergelijke niet-aansprakelijkheidsverklaringen of beperkingen af te dwingen;
 - de klant aanvullende garantierechten verlenen, de duur van de impliciete garantie bepalen waarbij het niet mogelijk is dat de fabrikant zich niet aansprakelijk verklaart of beperkingen ten aanzien van de duur van impliciete garanties niet toestaan.
- DE IN DEZE VERKLARING GESTELDE GARANTIEVOORWAARDEN VORMEN, BEHALVE IN DE WETTELIJKE TOEGESTANDE MATE, GEEN UITSLUITING, BEPERKING OF WIJZIGING VAN, MAAR EEN AANVULLING OP DE VERPLICHTE EN WETTELIJKE VOORGESCHREVEN RECHTEN DIE VAN TOEPASSING ZIJN OP DE VERKOOP VAN HP-PRODUCTEN.

HP Fabrieksgarantie

Geachte klant,

Als bijlage ontvangt u hierbij een lijst met daarop de naam en het adres van de HP vestiging in uw land waar u terecht kunt voor de HP fabrieksgarantie.

Naast deze fabrieksgarantie kunt u op basis van nationale wetgeving tevens jegens uw verkoper rechten putten uit de verkoopovereenkomst. De HP fabrieksgarantie laat de wettelijke rechten onder de toepasselijke nationale wetgeving onverlet.

Nederland: Hewlett-Packard Nederland BV, Orteliuslaan 1000, 3528 BD Utrecht

Belgique: Hewlett-Packard Belgium BVBA/SPRL, Luchtschipstraat 1, B-1140 Brussels

Het apparaat klaarmaken voor verzending

Als u door HP-klantenservice of door de winkel waar u het apparaat hebt gekocht, wordt gevraagd het apparaat voor onderhoud op te sturen, moet u de volgende onderdelen verwijderen en bewaren voordat u het apparaat terugstuurt:

- De inktcartridges en printkoppen
- Het frontje van het bedieningspaneel
- Het stroomsnoer, de USB-kabel en andere kabels die aan het apparaat zijn verbonden
- Papier in de invoerlade
- Verwijder alle originelen die eventueel nog in het apparaat aanwezig zijn

Dit gedeelte bevat de volgende onderwerpen:

- [De inktcartridges en printkoppen verwijderen voor verzending](#)
- [Verwijder het frontje van het bedieningspaneel](#)

De inktcartridges en printkoppen verwijderen voor verzending

Zorg dat u alle inktcartridges en printkoppen verwijdert voordat u het apparaat terugstuurt.

 **Opmerking** Deze informatie is niet van toepassing op klanten in Japan.

Printcartridges verwijderen voor verzending

1. Zet het apparaat aan en wacht totdat de wagen met printcartridges stilstaat. Als het apparaat niet aangaat, slaat u deze stap over en gaat u naar stap 2.

 **Opmerking** Als het apparaat niet wordt ingeschakeld, kunt u het netsnoer uit het stopcontact halen en vervolgens de wagen met printcartridges handmatig geheel naar rechts schuiven om de inktcartridges te verwijderen.

2. Trek de klep van de inktpatroon voorzichtig naar voren.



3. Grijp de inktcartridges tussen uw duim en wijsvinger en trek ze stevig naar u toe om ze te verwijderen.

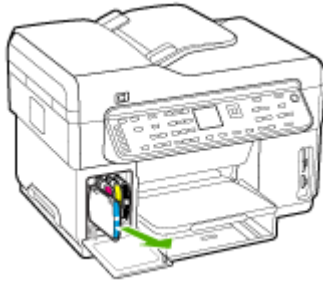

4. Plaats de inktcartridges in een luchtdichte, kunststof verpakking om uitdroging te voorkomen en berg deze op. Verzend de cartridges niet samen met het apparaat, tenzij de HP-klantondersteuning u daarom vraagt.
5. Sluit de klep voor de printcartridges en wacht enkele minuten tot de wagen met printcartridges zich weer in de normale positie bevindt (aan de linkerkant).
6. Als de scanner inactief is en zich weer in de vaste positie bevindt, zet u het apparaat uit door op de knop **Aan/uit** te drukken.

Printkoppen verwijderen voor verzending

1. Open de bovenklep.
2. Als de wagen niet automatisch naar links beweegt, druk dan gedurende vijf seconden op de knop **OK**. Wacht tot de wagen stilstaat.
3. Til de printkopgrendel omhoog.
4. Til de hendel van een printkop omhoog en gebruik deze om de printkop uit de sleuf te trekken.
5. Plaats de printkoppen in een luchtdichte, kunststof verpakking om uitdroging te voorkomen en berg deze op. Verzend de cartridges niet samen met het apparaat, tenzij de HP-klantondersteuning u daarom vraagt.
6. Sluit de bovenste klep.
7. Als de scanner inactief is en zich weer in de vaste positie bevindt, zet u het apparaat uit door op de knop **Aan/uit** te drukken.

Verwijder het frontje van het bedieningspaneel

Voer de volgende stappen uit nadat u de inktcartridges en printkoppen hebt verwijderd.

 **Opmerking** Deze informatie is niet van toepassing op klanten in Japan.

 **Let op** U kunt deze stappen pas uitvoeren als het apparaat is losgekoppeld.

Let op Het vervangende apparaat wordt niet met een stroomsnoer verzonden. Bewaar het stroomsnoer op een veilige plaats totdat u het vervangapparaat ontvangt.

De overlay van het bedieningspaneel verwijderen

1. Druk op de knop **Aan/uit** om het apparaat uit te schakelen.
2. Koppel het netsnoer los en verwijder dit van het apparaat. Stuur deze niet met het apparaat mee terug.

3. Verwijder de overlay van het bedieningspaneel als volgt:
 - a. Hef de ADF-klep op.



- b. Ga met uw vinger of een dun object onder het klepje in de rechterbovenhoek van het frontje van het bedieningspaneel om dit eraf te trekken.

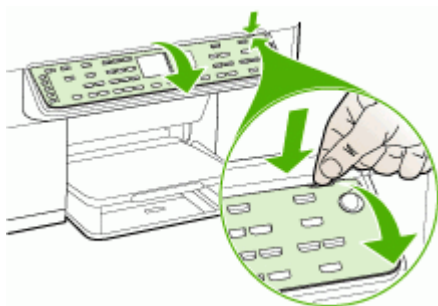

4. Bewaar de overlay van het bedieningspaneel. Stuur deze niet met de HP All-in-One mee.

△ **Let op** Het is mogelijk dat het vervangende apparaat zonder frontje op het bedieningspaneel wordt geleverd. Bewaar het frontje goed en bevestig het frontje terug op het bedieningspaneel als het vervangende apparaat arriveert. Om de functies van het bedieningspaneel op het vervangende apparaat te kunnen gebruiken, moet u het frontje terug aanbrengen.

📄 **Opmerking** Raadpleeg de installatieposter die bij het apparaat is geleverd voor instructies over het bevestigen van het frontje van het bedieningspaneel. Mogelijk worden instructies voor het instellen van het apparaat bij het vervangende apparaat geleverd.

Het apparaat verpakken

Voer de volgende stappen uit nadat u het apparaat hebt klaargemaakt voor verzending.

Het apparaat verpakken

1. Het apparaat indien mogelijk voor verzending verpakken in het oorspronkelijke verpakkingsmateriaal of gebruik het verpakkingsmateriaal waarin het vervangend apparaat is verpakt.

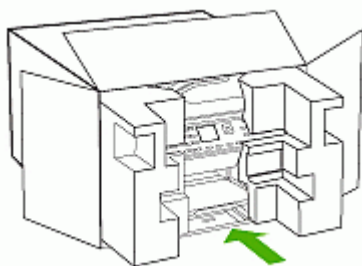

Als u het originele verpakkingsmateriaal niet meer hebt, gebruik dan ander, degelijk verpakkingsmateriaal. Schade tijdens de verzending veroorzaakt door ongeschikte verpakking en/of ongeschikt transport wordt niet gedekt door de garantie.

2. Plaats het etiket voor retourverzending op de buitenkant van de doos.
3. De doos dient het volgende te bevatten:
 - een volledige probleembeschrijving voor het servicepersoneel (voorbeelden van problemen met afdrukkwaliteit zijn handig).
 - een kopie van de aankoopbon of een ander aankoopbewijs om de garantieperiode te bepalen.
 - uw naam, adres en een telefoonnummer waar u overdag bereikbaar bent.

C Specificaties van het apparaat

Zie [Informatie over de specificaties van ondersteund afdruk materiaal](#) voor informatie over de specificaties en de behandeling van afdrukmaterialen.

Fysieke specificaties

Formaat (breedte x diepte x hoogte)

- **Apparaat met glasplaat van A4/Letter-formaat (L7300, L7500):** 505 x 402 x 356 mm (19,9 x 15,8 x 14 inches)
- **Apparaat met glasplaat van Legal-formaat (L7600, L7700):** 531 x 465 x 356 mm (20,9 x 18,3 x 14 inches)
- **Met duplexeenheid:** Het apparaat is hiermee 64 mm (2,5 inches) langer aan de achterzijde.
- **Met lade 2:** Het apparaat is hiermee 76 mm (3 inches) hoger.

Gewicht van het apparaat (exclusief printkoppen of inktcartridges)

- **Apparaat met glasplaat van A4/Letter-formaat (L7300, L7500):** 14,2 kg (31,3 lb)
- **Apparaat met glasplaat van Legal-formaat (L7600, L7700):** 14,76 kg (32,5 lb)
- **Met duplexeenheid:** 0,95 kg (2,0 lb) zwaarder
- **Met lade 2:** 2,5 kg (5,5 lb) zwaarder

Productkenmerken en -mogelijkheden

Functie	Capaciteit
Verbindingsmogelijkheden	<ul style="list-style-type: none">• USB 2.0-compatibel met hoge snelheid• De USB-hostaansluiting wordt ondersteund tot full speed.• Fast Ethernet 10/100Base-TX voor vaste netwerkverbinding (alleen bij sommige modellen)• 802.11b/g draadloos netwerk (alleen bij sommige modellen)
Afdrukmethode	Drop-on-demand thermische inkjettechnologie
Inktpatronen	Vier inktpatronen (een voor zwart, cyaan, magenta en geel)
Printkoppen	Twee printkoppen (een voor zwart en geel en een voor magenta en cyaan)
Levensduur benodigheden	Bezoek www.hp.com/pageyield/ voor meer informatie over de geschatte levensduur van inktpatronen.
Besturingstalen	HP PCL 3 enhanced
Ondersteunde lettertypen	Amerikaanse lettertypen: CG Times, CG Times Italic, Universe, Universe Italic, Courier, Courier Italic, Letter Gothic, Letter Gothic Italic.
Werkbelasting	Maximaal 7500 pagina's per maand

(vervolg)

Functie	Capaciteit
Ondersteunde talen bedieningspaneel Beschikbare talen verschillen per land/regio.	Bulgaars, Kroatisch, Tsjechisch, Deens, Nederlands, Engels, Fins, Frans, Duits, Grieks, Hongaars, Italiaans, Japans, Koreaans, Noors, Pools, Portugees, Roemeens, Russisch, vereenvoudigd Chinees, Slowaaks, Sloveens, Spaans, Zweeds, traditioneel Chinees, Turks, Oekraïens.

Specificaties processor en geheugen

Hoofdprocessor

192 MHz ARM946ES, ETM9 (medium)

Hoofdgeheugen

- L7300/L7500: 64 MB ingebouwd RAM, 16 MB ingebouwd MROM + 2 MB ingebouwd Flash-ROM
- L7600: 64 MB ingebouwd RAM, 16 MB ingebouwd MROM + 4 MB ingebouwd Flash-ROM
- L7700: 64 + 32 MB ingebouwd RAM, 16 MB ingebouwd MROM + 4 MB ingebouwd Flash-ROM

Systeemvereisten

 **Opmerking** Voor de meest recente informatie over ondersteunde besturingssystemen en systeemvereisten gaat u naar <http://www.hp.com/support/>

Compatibiliteit besturingssysteem

- Windows 2000, Windows XP, Windows XP x64* (Professional en Home Editions)
- Mac OS X (10.3, 10.4)
- Linux

 **Opmerking** Printer- en scannerdrivers voor Windows Server 2003 (zowel de 32- als de 64-bitversie) vereisen minimaal een Intel® Pentium® II- of Intel Celeron®-processor, 128 MB RAM en 200 MB beschikbare ruimte op de harde schijf. De drivers zijn beschikbaar op <http://www.hp.com/support/>.

Minimale vereisten

- **Windows 2000:** Intel Pentium II of Celeron processor, 128 MB RAM, 280 MB beschikbare ruimte op de harde schijf
- **Windows XP (32-bits):** Intel Pentium II of Celeron processor, 128 MB RAM, 280 MB beschikbare ruimte op de harde schijf
- **Windows XP x64:** Intel Pentium II of Celeron processor, 128 MB RAM, 280 MB beschikbare ruimte op de harde schijf
- **Mac OS X (10.3.8, 10.4.x):** 400 MHz Power PC G3 (v10.3.8 en v10.4.x) of 1,83 GHz Intel Core Duo (v10.4.x), 128 MB geheugen, 300 MB vrije ruimte op de harde schijf
- **Microsoft Internet Explorer 6.0**

Aanbevolen vereisten

- **Windows 2000:** Intel Pentium II processor of beter, 256 MB RAM, 500 MB beschikbare ruimte op de harde schijf
- **Windows XP (32-bits):** Intel Pentium II processor of beter, 256 MB RAM, 500 MB beschikbare ruimte op de harde schijf

- **Windows XP x64:** Intel Pentium II processor of beter, 256 MB RAM, 500 MB beschikbare ruimte op de harde schijf
- **Mac OS X (10.3.8, 10.4.x):** 400 MHz Power PC G3 (v10.3.8 en v10.4.x) of 1,83 GHz Intel Core Duo (v10.4.x), 256 MB geheugen, 600 MB vrije ruimte op de harde schijf
- **Microsoft Internet Explorer 6.0 of hoger**

Netwerkprotocollspecificaties

Ondersteunde netwerkbesturingssystemen

- Windows 2000, Windows XP (32-bits), Windows XP x64 (Professional en Home Editions)
- Mac OS X (10.3, 10.4)
- Microsoft Windows 2000 Server Terminal Services met Citrix Metaframe XP met Feature Release 3
- Microsoft Windows 2000 Server Terminal Services met Citrix Presentation Server 4.0
- Microsoft Windows 2000 Server Terminal Services
- Microsoft Windows 2003 Server Terminal Services
- Microsoft Windows 2003 Server Terminal Services met Citrix Presentation Server 4.0
- Microsoft Windows 2003 Server Terminal Services met Citrix Metaframe XP met Feature Release 3
- Novell Netware 6, 6.5, Open Enterprise Server 6.5

Compatibele netwerkprotocollen

TCP/IP

Networkbeheer

- Invoegtoepassingen voor HP Web Jetadmin
- Ingebouwde webserver
Functies
 - Mogelijkheid netwerkapparaten op afstand te configureren en te beheren
 - myPrintMileage

Specificaties van de geïntegreerde webserver

Vereisten

- Een TCP/IP-netwerk (IPX/SPX-netwerken worden niet ondersteund)
- Een webbrowser (Microsoft Internet Explorer 5.5, Netscape 7.0, Opera 7.54, Mozilla Firefox 1.0 of Safari 1.2 of hoger)
- Een netwerkverbinding (u kunt geen geïntegreerde webserver gebruiken die rechtstreeks is verbonden met een USB-kabel)
- Een internetverbinding (vereist voor sommige functies)



Opmerking U kunt de geïntegreerde webserver openen zonder verbinding met internet. Sommige functies zijn dan echter niet beschikbaar.

- Hij moet zich aan dezelfde kant van een firewall bevinden als het apparaat.

Afdrukspecificaties

Afdrukresolutie

Zwart

Maximaal 1200 dpi met zwarte inkt op pigmentbasis

Kleur

Verbeterde HP-fotokwaliteit met Vivera-inkt (max. 4800 x 1200 geoptimaliseerde dpi op HP Premium Plus-fotopapier met 1200 x 1200 invoer-dpi)

Kopieerspecificaties

- Digitale beeldverwerking
- Max. 100 kopieën van origineel (verschilt per model)
- Digitale zoom: van 25 tot 400% (verschilt per model)
- Aan pagina aanpassen, voor het scannen
- Kopieersnelheid: maximaal 30 kopieën per minuut in zwart; 24 kopieën per minuut in kleur (verschilt per model)
- De kopieersnelheid is afhankelijk van de complexiteit van het document

Modus	Soort	Snelheid (ppm)	Scanresolutie (dpi) ¹
Beste	Zwart	maximaal 0,8	maximaal 600 x 1200
	Kleur	maximaal 0,8	maximaal 600 x 1200
Normaal	Zwart	maximaal 8,5	maximaal 300 x 300
	Kleur	maximaal 5,1	maximaal 300 x 300
Snel	Zwart	maximaal 30	maximaal 300 x 300
	Kleur	maximaal 24	maximaal 300 x 300

¹ Maximum bij schaalverandering van 400%

Faxspecificaties

- Mogelijkheid voor zwart-wit en kleur bij apparaat.
- Maximaal 110 snelkiesnummers (verschilt per model).
- Geheugen van maximaal 120 pagina's (verschilt per model, volgens ITU-T-testafbeelding nr. 1 bij standaardresolutie). Complexere pagina's of hogere resoluties vragen meer tijd en geheugen.
- Fax handmatig verzenden en ontvangen.
- Automatisch tot vijf keer opnieuw kiezen bij in gesprek (verschilt per model).
- Automatisch een keer opnieuw kiezen bij geen gehoor (verschilt per model).
- Bevestigings- en activiteitenrapporten.
- CCITT/ITU Group 3-fax met foutcorrectiemodus.
- 33,6 Kbps overdracht.
- Snelheid van 3 seconden per pagina bij 33,6 Kbps (volgens ITU-T-testafbeelding nr. 1 bij standaardresolutie). Complexere pagina's of hogere resoluties vergen meer tijd en geheugen.
- Oproepherkenning met automatisch schakelen tussen fax en antwoordapparaat.

	Foto (dpi)	Zeer fijn (dpi)	Fijn (dpi)	Standaard (dpi)
Zwart	196 x 203 (8-bits grijsstinten)	300 x 300	196 x 203	196 x 98
Kleur	200 x 200	200 x 200	200 x 200	200 x 200

Scanspecificaties

- Beeldbewerkingssoftware inbegrepen
- Geïntegreerde OCR-software zet gescande tekst automatisch om in bewerkbare tekst
- De scansnelheid is afhankelijk van de complexiteit van het document
- Twain-compatibele interface
- Resolutie: 2400 x 4800 dpi optisch, maximaal 19,200 dpi verbeterd
- Kleur: 16-bits per RGB-kleur, 48-bits totaal
- Maximaal scanformaat vanaf de glasplaat: 216 x 297 mm

Specificaties van Snelkeuze digitaal archief

- Scan een papierkopie van het origineel vanaf de ADF of de glasplaat van de scanner om een digitaal document aan te maken dat in een netwerkmap wordt geplaatst (bij netwerkverbinding)
- Ondersteunt een voorgeprogrammeerde netwerkmap
- Ondersteunt snelkeuzes voor het digitaal archief
- Resolutie: 75 dpi, 200 dpi, 300 dpi, 600 dpi
- Ondersteunde bestandsindelingen: PDF, JPG
- Ondersteunde netwerkconfiguratie: TCP/IP-netwerk

Omgevingspecificaties

Werkomgeving

Werktemperatuur: 5° tot 40°C

Aanbevolen bedrijfstemperatuur: 15° tot 35°C

Aanbevolen relatieve luchtvochtigheid: 25 tot 75% niet-condenserend

Opslagomgeving

Opslagtemperatuur: -40° tot 60°C

Luchtvochtigheid bij opslag: Maximaal 90 procent niet-condenserend bij een temperatuur van 65°C

Elektrische specificaties

Stroomvoorziening

Universele netadapter (extern)

Stroomvereisten

Ingangsspanning: 100 tot 240 VAC (± 10%), 50/60 Hz (± 3Hz)

Uitvoervoltage: 32 Vdc, 2500 mA

Stroomverbruik

- L7300/L7500: 32 watt afdrukken; 35 watt faxen of kopiëren
- L7600/L7700: 33 watt afdrukken; 37 watt faxen of kopiëren

Specificaties geluidsniveau (afdrukken in conceptmodus, geluidsniveaus volgens ISO 7779)

Geluidsdruk (bij apparaat)

LpAd 55 (dBA)

Geluidsvermogen

LwAd 6.9 (BA)

Ondersteunde apparaten

USB-flash-stations

HP heeft de volgende USB flashstations volledig uitgetest op het apparaat:

- **SanDisk Cruzer Micro:** High-speed, 0120-256, 256 MB
- **Imega Micro Mini:** Full-speed, 064-0417450-YCAE032171, 128 MB
- **Kingston DataTraveler II:** High-speed, KF112504 f5274-006, 128 MB en 256 MB
- **Sony Microvault:** High-speed, D04825AB, 256 MB
- **Lexar Media JumpDrive:** 256 MB

N.B.: Andere USB flashstations kunnen mogelijk ook met het apparaat worden gebruikt. Maar daarvan kan HP niet garanderen dat ze naar behoren met het apparaat zullen werken omdat ze niet volledig zijn uitgetest.

Geheugenkaartspecificaties

- Aanbevolen maximum aantal bestanden op een geheugenkaart: 1.000
- Aanbevolen maximumgrootte van de afzonderlijke bestanden: 12 megapixel maximum, 8 MB maximum
- Aanbevolen maximumgrootte van de geheugenkaart: 1 GB (alleen solid state)

 **Opmerking** Bij benadering van de aanbevolen maximumwaarden voor een geheugenkaart kunnen de prestaties van het apparaat onder de verwachting blijven.

Ondersteunde typen geheugenkaarten

- CompactFlash
- Memory Stick
- Memory Stick Duo
- Memory Stick Pro
- Secure Digital
- MultiMediaCard (MMC)
- xD-Picture Card

Andere geheugenkaarten, waaronder Memory Stick Magic Gate Duo, Memory Stick Duo en Secure Multimedia Card, worden ondersteund bij gebruik van een adapter. Zie de instructies bij de geheugenkaart voor meer informatie.

D Wettelijk verplichte informatie

Dit gedeelte bevat de volgende onderwerpen:

- [FCC-verklaring](#)
- [Kennisgeving aan gebruikers van het Canadese telefoonnetwerk](#)
- [Kennisgeving aan gebruikers in de Europese Unie](#)
- [Overige, wettelijk verplichte informatie](#)
- [Wettelijke informatie inzake draadloze producten](#)
- [Conformiteitsverklaring](#)
- [Milieubeschermingsprogramma](#)

FCC-verklaring

The United States Federal Communications Commission (in 47 cfr 15.105) has specified that the following notices be brought to the attention of users of this product. This device complies with part 15 of the FCC rules. Operation is subject to the following two conditions: (1) This device may not cause harmful interference, and (2) this device must accept any interference received, including interference that may cause undesired operation.

Shielded cables

Use of a shielded data cable is required to comply with the Class B limits of Part 15 of the FCC Rules.

Pursuant to Part 15.21 of the FCC Rules, any changes or modifications to this equipment not expressly approved by the Hewlett-Packard Company, may cause harmful interference and void the FCC authorization to operate this equipment.

This equipment has been tested and found to comply with the limits for a Class B digital device, pursuant to Part 15 of the FCC Rules. These limits are designed to provide reasonable protection against harmful interference in a residential installation. This equipment generates, uses and can radiate radio frequency energy and, if not installed and used in accordance with the instructions, may cause harmful interference to radio communications. However, there is no guarantee that interference will not occur in a particular installation. If this equipment does cause harmful interference to radio or television reception, which can be determined by turning the equipment off and on, the user is encouraged to try to correct the interference by one or more of the following measures:

- Reorient or relocate the receiving antenna.
- Increase the separation between the equipment and receiver.
- Connect the equipment into an outlet on a circuit different from that to which the receiver is connected.
- Consult the dealer or an experienced radio/TV technician for help.

For further information, contact:

Manager of Corporate Product Regulations
Hewlett-Packard Company
3000 Hanover Street
Palo Alto, CA 94304
(650) 857-1501

Exposure to radio frequency radiation (wireless products only)

Exposure to radio frequency radiation

Caution The radiated output power of this device is far below the FCC radio frequency exposure limits. Nevertheless, the device shall be used in such a manner that the potential for human contact during normal operation is minimized. This product and any attached external antenna, if supported, shall be placed in such a manner to minimize the potential for human contact during normal operation. In order to avoid the possibility of exceeding the FCC radio frequency exposure limits, human proximity to the antenna shall not be less than 20 cm (8 inches) during normal operation.

Kennisgeving aan gebruikers van het Amerikaanse telefoonnetwerk

Notice to users of the U.S. telephone network: FCC requirements

This equipment complies with FCC rules, Part 68. On this equipment is a label that contains, among other information, the FCC Registration Number and Ringer Equivalent Number (REN) for this equipment. If requested, provide this information to your telephone company.

An FCC compliant telephone cord and modular plug is provided with this equipment. This equipment is designed to be connected to the telephone network or premises wiring using a compatible modular jack which is Part 68 compliant. This equipment connects to the telephone network through the following standard network interface jack: USOC RJ-11C.

The REN is useful to determine the quantity of devices you may connect to your telephone line and still have all of those devices ring when your number is called. Too many devices on one line might result in failure to ring in response to an incoming call. In most, but not all, areas the sum of the RENs of all devices should not exceed five (5). To be certain of the number of devices you may connect to your line, as determined by the REN, you should call your local telephone company to determine the maximum REN for your calling area.

If this equipment causes harm to the telephone network, your telephone company might discontinue your service temporarily. If possible, they will notify you in advance. If advance notice is not practical, you will be notified as soon as possible. You will also be advised of your right to file a complaint with the FCC. Your telephone company might make changes in its facilities, equipment, operations, or procedures that could affect the proper operation of your equipment. If they do, you will be given advance notice so you will have the opportunity to maintain uninterrupted service. If you experience trouble with this equipment, please contact the manufacturer, or look elsewhere in this manual, for warranty or repair information. Your telephone company might ask you to disconnect this equipment from the network until the problem has been corrected or until you are sure that the equipment is not malfunctioning.

This equipment may not be used on coin service provided by the telephone company.

Connection to party lines is subject to state tariffs. Contact your state public utility commission, public service commission, or corporation commission for more information.

This equipment includes automatic dialing capability. When programming and/or making testcalls to emergency numbers:

- Remain on the line and explain to the dispatcher the reason for the call.
- Perform such activities in the off-peak hours, such as early morning or late evening.

Note The FCC hearing aid compatibility rules for telephones are not applicable to this equipment.

The Telephone Consumer Protection Act of 1991 makes it unlawful for any person to use a computer or other electronic device, including fax machines, to send any message unless such message clearly contains in a margin at the top or bottom of each transmitted page or on the first page of transmission, the date and time it is sent and an identification of the business, other entity, or other individual sending the message and the telephone number of the sending machine or such business, other entity, or individual. (The telephone number provided might not be a 900 number or any other number for which charges exceed local or long-distance transmission charges.) In order to program this information into your fax machine, you should complete the steps described in the software.

Kennisgeving aan gebruikers van het Canadese telefoonnetwerk

Note à l'attention des utilisateurs du réseau téléphonique Canadien/notice to users of the Canadian telephone network

Cet appareil est conforme aux spécifications techniques des équipements terminaux d'Industrie Canada. Le numéro d'enregistrement atteste de la conformité de l'appareil. L'abréviation IC qui précède le numéro d'enregistrement indique que l'enregistrement a été effectué dans le cadre d'une Déclaration de conformité stipulant que les spécifications techniques d'Industrie Canada ont été respectées. Néanmoins, cette abréviation ne signifie en aucun cas que l'appareil a été validé par Industrie Canada.

Pour leur propre sécurité, les utilisateurs doivent s'assurer que les prises électriques reliées à la terre de la source d'alimentation, des lignes téléphoniques et du circuit métallique d'alimentation en eau sont, le cas échéant, branchées les unes aux autres. Cette précaution est particulièrement importante dans les zones rurales.

Le numéro REN (Ringer Equivalence Number) attribué à chaque appareil terminal fournit une indication sur le nombre maximal de terminaux qui peuvent être connectés à une interface téléphonique. La terminaison d'une interface peut se composer de n'importe quelle combinaison d'appareils, à condition que le total des numéros REN ne dépasse pas 5.

Basé sur les résultats de tests FCC Partie 68, le numéro REN de ce produit est 0.0B.

This equipment meets the applicable Industry Canada Terminal Equipment Technical Specifications. This is confirmed by the registration number. The abbreviation IC before the registration number signifies that registration was performed based on a Declaration of Conformity indicating that Industry Canada technical specifications were met. It does not imply that Industry Canada approved the equipment.

Users should ensure for their own protection that the electrical ground connections of the power utility, telephone lines and internal metallic water pipe system, if present, are connected together. This precaution might be particularly important in rural areas.

Note The Ringer Equivalence Number (REN) assigned to each terminal device provides an indication of the maximum number of terminals allowed to be connected to a telephone interface. The termination on an interface might consist of any combination of devices subject only to the requirement that the sum of the Ringer Equivalence Numbers of all the devices does not exceed 5. The REN for this product is 0.0B, based on FCC Part 68 test results.

Kennisgeving aan gebruikers in de Europese Unie

Notice to users in the European Economic Area



This product is designed to be connected to the analog Switched Telecommunication Networks (PSTN) of the European Economic Area (EEA) countries/regions.

Network compatibility depends on customer selected settings, which must be reset to use the equipment on a telephone network in a country/region other than where the product was purchased. Contact the vendor or Hewlett-Packard Company if additional product support is necessary.

This equipment has been certified by the manufacturer in accordance with Directive 1999/5/EC (annex II) for Pan-European single-terminal connection to the public switched telephone network (PSTN). However, due to differences between the individual PSTNs provided in different countries, the approval does not, of itself, give an unconditional assurance of successful operation on every PSTN network termination point.

In the event of problems, you should contact your equipment supplier in the first instance.

This equipment is designed for DTMF tone dialing and loop disconnect dialing. In the unlikely event of problems with loop disconnect dialing, it is recommended to use this equipment only with the DTMF tone dial setting.

Notice to users of the German telephone network

This HP fax product is designed to connect only to the analogue public-switched telephone network (PSTN). Please connect the TAE N telephone connector plug, provided with the HP All-in-One into the wall socket (TAE 6) code N. This HP fax product can be used as a single device and/or in combination (in serial connection) with other approved terminal equipment.

Overige, wettelijk verplichte informatie

- [EMI-verklaring \(Korea\)](#)
- [VCCI-verklaring \(Japan\)](#)
- [Wettelijk verplicht modelnummer](#)
- [Verklaring ten aanzien van het netsnoer](#)
- [LED-classificatie](#)

EMI-verklaring (Korea)

사용자 안내문 (B 급기기)

이 기기는 비업무용으로 전자파 장애검정을 받은 기기로서, 주거지역에서는 물론 모든 지역에서 사용할 수 있습니다.

VCCI-verklaring (Japan)

この装置は、情報処理装置等電波障害自主規制協議会（VCCI）の基準に基づくクラスB情報技術装置です。この装置は、家庭環境で使用することを目的としていますが、この装置がラジオやテレビジョン受信機に近接して使用されると受信障害を引き起こすことがあります。
取り扱い説明書に従って正しい取り扱いをして下さい。

Wettelijk verplicht modelnummer

Om het product te kunnen identificeren, is aan het product een voorgeschreven modelnummer toegewezen. Het voorgeschreven identificatienummer van uw product is SNPRC-0602-01 of SNPRC-0602-02. Dit voorgeschreven nummer is niet hetzelfde als de marketingnaam (HP Officejet Pro L7300/L7500/L7600/L7700) of het productnummer (CB778A, C8157A, C8158A, C8159A).

Verklaring ten aanzien van het netsnoer

Het netsnoer mag niet worden gerepareerd. Gooi beschadigde kabels weg of breng de kabels terug naar de dealer.

製品には、同梱された電源コードをお使い下さい。
同梱された電源コードは、他の製品では使用出来ません。

LED-classificatie

CLASS 1 LED PRODUCT
LED KLASSE 1
APPARECCHIO LED DI CLASSE 1
PRODUCT CLASS 1 Z DIODAMI (EWHECYCMILED)
Appareil à Diode Electruminescente de Classe 1
ZARIZENI LED TRIY 1
KLASS 1 LED APPARAT
LUOKAN 1 LED

Wettelijke informatie inzake draadloze producten

- [Notice to users in Canada/Note à l'attention des utilisateurs Canadien](#)
- [Notice to users in Brazil/Notificação de Normas de Uso de Dispositivos Sem Fio do Brasil](#)
- [Kennisgeving aan gebruikers in de Europese Gemeenschap \(Engels\)](#)
- [Kennisgeving aan gebruikers in Frankrijk](#)
- [Kennisgeving aan gebruikers in Duitsland](#)
- [Kennisgeving aan gebruikers in Italië](#)
- [Kennisgeving aan gebruikers in Spanje](#)

Notice to users in Canada/Note à l'attention des utilisateurs Canadien

Notice to users in Canada

Note à l'attention des utilisateurs canadiens/notice to users in Canada For Indoor Use.

This digital apparatus does not exceed the Class B limits for radio noise emissions from the digital apparatus set out in the Radio Interference Regulations of the Canadian Department of Communications. The internal wireless radio complies with RSS 210 and RSS GEN of Industry Canada.

For Indoor Use. Le présent appareil numérique n'émet pas de bruit radioélectrique dépassant les limites applicables aux appareils numériques de la classe B prescrites dans le Règlement sur le brouillage radioélectrique édicté par le ministère des Communications du Canada. Le composant RF interne est conforme à la norme RSS-210 and RSS GEN d'Industrie Canada.

Notice to users in Brazil/Notificação de Normas de Uso de Dispositivos Sem Fio do Brasil

Notice to users in Brazil

Este equipamento opera em caráter secundário, isto é, não tem direito à proteção contra interferência prejudicial, mesmo de estações do mesmo tipo, e não pode causar interferência a sistemas operando em caráter primário. (Res. ANATEL 282/2001)

Kennisgeving aan gebruikers in de Europese Gemeenschap (Engels)

European Union Regulatory Notice

Products bearing the CE marking comply with the following EU Directives:

- Low Voltage Directive 73/23/EEC
- EMC Directive 89/336/EEC

CE compliance of this product is valid only if powered with the correct CE-marked AC adapter provided by HP.

If this product has telecommunications functionality, it also complies with the essential requirements of the following EU Directive:

- R&TTE Directive 1999/5/EC

Compliance with these directives implies conformity to harmonized European standards (European Norms) that are listed in the EU Declaration of Conformity issued by HP for this product or product family. This compliance is indicated by the following conformity marking placed on the product.



The wireless telecommunications functionality of this product may be used in the following EU and EFTA countries:

Austria, Belgium, Cyprus, Czech Republic, Denmark, Estonia, Finland, France, Germany, Greece, Hungary, Iceland, Ireland, Italy, Latvia, Liechtenstein, Lithuania, Luxembourg, Malta, Netherlands, Norway, Poland, Portugal, Slovak Republic, Slovenia, Spain, Sweden, Switzerland, and United Kingdom.

Products with 2.4-GHz wireless LAN devices

France

For 2.4 GHz Wireless LAN operation of this product certain restrictions apply: This product may be used indoor for the entire 2400-2483.5 MHz frequency band (channels 1-13). For outdoor use, only 2400-2454 MHz frequency band (channels 1-9) may be used. For the latest requirements, see <http://www.art-telecom.fr>.

Italy

License required for use. Verify with your dealer or directly with the General Direction for Frequency Planning and Management (Direzione Generale Pianificazione e Gestione Frequenze).

Kennisgeving aan gebruikers in Frankrijk

Avis réglementaire concernant l'Union européenne

Les produits portant le marquage CE respectent les directives CE suivantes :

- Directive basse tension 73/23/CEE
- Directive CEM 89/336/CEE

Ce produit ne peut être considéré comme respectant les directives CE que s'il est alimenté par l'adaptateur CA portant le marquage CE fourni par HP. Si ce produit dispose d'une fonction télécommunications, il respecte également les exigences essentielles de la directive CE suivante :

- Directive RTTE 1999/5/CE

Le respect de ces directives suppose la conformité aux normes européennes harmonisées (Normes européennes) répertoriées dans la Déclaration de conformité CE publiée par HP pour ce produit ou cette gamme de produits. Les produits aux normes portent le marquage suivant.



La fonction télécommunications de ce produit peut être utilisée dans les pays de l'UE et de l'AELE suivants :

Allemagne, Autriche, Belgique, Chypre, Danemark, Espagne, Estonie, Finlande, France, Grèce, Hongrie, Irlande, Islande, Italie, Lettonie, Liechtenstein, Lituanie, Luxembourg, Malte, Norvège, Pays-Bas, Pologne, Portugal, République tchèque, Royaume-Uni, Slovaquie, Slovénie, Suède et Suisse.

Produits équipés de périphériques LAN sans fil 2,4 GHz

France

L'utilisation de cet équipement (2.4GHz Wireless LAN) est soumise à certaines restrictions : Cet équipement peut être utilisé à l'intérieur d'un bâtiment en utilisant toutes les fréquences de 2400 à 2483.5MHz (Chaîne 1-13). Pour une utilisation en environnement extérieur, vous devez utiliser les fréquences comprises entre 2400-2454 MHz (Chaîne 1-9). Pour les dernières restrictions, voir <http://www.art-telecom.fr>

Italie

Une licence est requise pour ce type de périphériques. Pour l'obtenir, adressez-vous à votre revendeur ou directement à la Direction générale de la planification et de la gestion des fréquences (Direzione Generale Pianificazione e Gestione Frequenze).

Kennisgeving aan gebruikers in Duitsland

Rechtlicher Hinweis für die Europäische Union

Produkte mit der CE-Kennzeichnung entsprechen den folgenden EU-Richtlinien:

- Niederspannungsrichtlinie 73/23/EEC
- EMC-Richtlinie 89/336/EEC

Die Erfüllung der CE-Richtlinien dieses Produkts ist nur gewährleistet, sofern die Stromversorgung über den ordnungsgemäßen Wechselstromadapter mit der CE-Kennzeichnung erfolgt, der von HP zur Verfügung gestellt wird. Falls dieses Produkt Telekommunikationsfunktionen aufweist, erfüllt es zudem die erforderlichen Anforderungen der folgenden EU-Richtlinie:

- R&TTE-Richtlinie 1999/5/EC

Die Erfüllung dieser Richtlinien impliziert die Konformität mit den harmonisierten europäischen Standards (Europäische Normen), die in der von HP für dieses Produkt oder die entsprechende Produktfamilie herausgegebenen EU-Konformitätserklärung aufgeführt sind. Eine entsprechende Erfüllung ist durch folgende Konformitätskennzeichnung auf dem Produkt erkennbar.



Die drahtlose Telekommunikationsfunktion dieses Produkts kann in folgenden EU- und EFTA-Ländern verwendet werden:

Österreich, Belgien, Zypern, Tschechische Republik, Dänemark, Estland, Finnland, Frankreich, Deutschland, Griechenland, Ungarn, Island, Irland, Italien, Lettland, Liechtenstein, Litauen, Luxemburg, Malta, Niederlande, Norwegen, Polen, Portugal, Slowakei, Slowenien, Spanien, Schweden, Schweiz und Vereinigtes Königreich.

Produkte mit drahtlosen LAN-Geräten mit 2,4-GHz

Frankreich

Für den 2,4 GHz Wireless LAN-Betrieb dieses Produkts gelten bestimmte Einschränkungen: Dieses Produkt kann in Innenräumen mit der gesamten Frequenzbandbreite von 2400-2483,5 MHz (Kanäle 1-13) verwendet werden. Für die Nutzung in Außenräumen ist nur die Verwendung innerhalb der Bandbreite von 2400-2454 MHz (Kanäle 1-9) zulässig. Die aktuellen Einschränkungen finden Sie unter <http://www.art-telecom.fr>.

Italien

Es ist eine Lizenz für die Nutzung erforderlich. Prüfen Sie dies zusammen mit Ihrem Händler oder direkt mit der General Direction for Frequency Planning and Management (Generaldirektion für Frequenzplanung und -verwaltung).

Kennisgeving aan gebruikers in Italië

Avviso relativo alle normative dell'Unione Europea

I prodotti con il marchio CE sono conformi alle seguenti direttive UE:

- Direttiva Bassa Tensione 73/23/CEE
- Direttiva CEM 89/336/CEE

La conformità CE di questo prodotto è valida unicamente se il prodotto viene alimentato con il corretto adattatore CA dotato di marchio CE e fornito da HP. Se questo prodotto è dotato di funzionalità per le telecomunicazioni, è inoltre conforme alle disposizioni essenziali della seguente direttiva UE:

- Direttiva R&TTE 1999/5/CE

La conformità a queste direttive implica conformità alle norme europee armonizzate (Norme europee) elencate nella Dichiarazione di conformità UE pubblicata da HP per questo prodotto o per questa gamma di prodotti. Tale conformità viene indicata dal seguente marchio di conformità collocato sul prodotto.



La funzionalità per le telecomunicazioni wireless di questo prodotto può essere utilizzata nei seguenti Paesi dell'Unione Europea e dell'AELS:

Austria, Belgio, Cipro, Repubblica Ceca, Danimarca, Estonia, Finlandia, Francia, Germania, Grecia, Ungheria, Islanda, Irlanda, Italia, Lettonia, Liechtenstein, Lituania, Lussemburgo, Malta, Paesi Bassi, Norvegia, Polonia, Portogallo, Repubblica Slovacca, Slovenia, Spagna, Svezia, Svizzera e Regno Unito.

Prodotti con periferiche di rete wireless a 2,4-GHz

Francia

Il funzionamento di questo prodotto in reti wireless a 2,4 GHz comporta determinate limitazioni: questo prodotto può essere utilizzato all'interno di un edificio per l'intera banda di frequenza da 2400 a 2483,5 MHz (canali da 1 a 13); per l'uso in ambienti esterni, è possibile utilizzare unicamente la banda di frequenza da 2400 a 2454 MHz (canali da 1 a 9). Per informazioni più aggiornate sui requisiti, vedere il sito <http://www.art-telecom.fr>.

Italia

È necessaria una concessione ministeriale anche per l'uso del prodotto. Verificare con il proprio distributore o direttamente presso la Direzione Generale Pianificazione e Gestione Frequenze.

Kennisgeving aan gebruikers in Spanje

Avisos de la Unión Europea

Los productos que llevan el marcado CE acatan las siguientes Directivas de la UE:

- Directiva de Baja Tensión 73/23/CEE
- Directiva CEM 89/336/CEE

La conformidad CE de este producto es válida, únicamente, si funciona con un adaptador de CA suministrado por HP con el marcado CE correcto. Si este producto incluye la funcionalidad de telecomunicación, también deberá cumplir con los requisitos esenciales que se incluyen a continuación.

Directiva UE:

- R&TTE 1999/5/CE

La conformidad con estas Directivas implica el cumplimiento de los estándares europeos armonizados (normas europeas) que se enumeran en la declaración de conformidad UE emitida por HP para este producto o grupo de productos. Viene representada por el siguiente marcado de conformidad incluido en el producto.



La funcionalidad de telecomunicación de este producto puede utilizarse en los siguientes países pertenecientes a la UE y a la AELC:

Austria, Bélgica, Chipre, República Checa, Dinamarca, Estonia, Finlandia, Francia, Alemania, Grecia, Hungría, Islandia, Irlanda, Italia, Latvia, Liechtenstein, Lituania, Luxemburgo, Malta, Países Bajos, Noruega, Polonia, Portugal, Eslovaquia, Eslovenia, España, Suecia, Suiza, y Reino Unido.

Productos con dispositivos LAN inalámbricos de 2,4 GHz

Francia

Se aplican determinadas restricciones al uso de este producto con redes LAN inalámbricas de 2,4 GHz: puede utilizarse en el interior para toda la banda de frecuencias que abarca de 2.400 a 2.483,5 MHz (canales 1-13). En el exterior, puede utilizarse, únicamente, para la banda de frecuencias entre 2.400 y 2.454 MHz (canales 1-9). Para conocer los últimos requisitos, consulte <http://www.art-telecom.fr>.

Italia

Se exige licencia de uso. Verifique esta información con su proveedor o directamente con la dirección general para la planificación y gestión de frecuencias (Direzione Generale Pianificazione e Gestione Frequenze).

Conformiteitsverklaring

HP Officejet Pro L7500/L7600



DECLARATION OF CONFORMITY

according to ISO/IEC Guide 22 and EN 45014

Manufacturer's Name: Hewlett-Packard Singapore (Pte) Ltd
Manufacturer's Address: Imaging and Printing Manufacturing Operations
60 Alexandra Terrace, #07-01, The Comtech
Singapore 118502.

declares, that the product

Product Name: HP Officejet Pro L7500 series
HP Officejet Pro L7600 series

Regulatory Model Number ⁽¹⁾: SNPRC-0602-01

Product Accessory Number: CB007A - 250-sheet Tray 2
C8255A - Duplexer

Product Options: All

conforms to the following Product Specifications:

Safety: IEC 60950-1: 2001 / EN 60950-1:2001
EN 60825-1:1994 + A1:2002 +A2:2001 Class 1 for LEDs

EMC: CISPR 22: 1993 + A1 +A2/ EN 55022:1994 +A1 + A2 Class B ⁽²⁾
CISPR 24:1997 + A1 + A2 / EN 55024: 1998 + A1 + A2

IEC 61000-3-2: 2000 / EN 61000-3-2: 2000
IEC 61000-3-3:1994 +A1: 2001 / EN 61000-3-3:1995 + A1:2001

FCC Title 47 CFR, Part 15 Class B ⁽²⁾
ICES-003, Issue 4 Class B ⁽²⁾

Telecom: TBR 21:1998

Supplementary Information:

The product herewith complies with the requirements of the Low Voltage Directive 73/23/EEC, EMC Directive 89/336/EEC and the R&TTE Directive 1999/5/EC (Annex II) and carries the CE marking accordingly.

(1)This product is assigned a Regulatory model number that stays with the regulatory aspects of the design. The Regulatory Model Number is the main product identifier in the regulatory documentation and test reports, this number should not be confused with the marketing name or the product numbers.

(2)The product was tested in a typical configuration with Hewlett Packard personal computer systems.

05 May 2006

**Chan Kum Yew
Director, Quality**

Local Contact for regulatory topics only:

European Contact: Hewlett-Packard GmbH, HQ-TRE, Herrenberger Strasse 140, 71034 Boeblingen, Germany

USA Contact: Hewlett-Packard Company, HPCC, 20555 S.H. 249 Houston, Texas, 77070

Australia Contact: Hewlett Packard Australia Ltd, Product Regulations Manager, 31-41 Joseph Street, Blackburn, Victoria 3130, Australia.



DECLARATION OF CONFORMITY

according to ISO/IEC Guide 22 and EN 45014

Manufacturer's Name: Hewlett-Packard Singapore (Pte) Ltd
Manufacturer's Address: Imaging and Printing Manufacturing Operations
60 Alexandra Terrace, #07-01, The Comtech
Singapore 118502.

declares, that the product

Product Name: HP Officejet Pro L7700 series

Regulatory Model Number ⁽¹⁾: SNPRC-0602-02

Radio Module Number: RSVLD-0506

Product Accessory Number: CB007A - 250-sheet Tray 2
C8255A - Duplexer

Product Options: All

conforms to the following Product Specifications:

Safety: IEC 60950-1: 2001 / EN 60950-1:2001
EN 60825-1:1994 + A1:2002 +A2:2001 Class 1 for LEDs

EMC: CISPR 22: 1993 + A1 +A2/ EN 55022:1994 +A1 + A2 Class B ⁽²⁾
CISPR 24:1997 + A1 + A2 / EN 55024: 1998 + A1 + A2
IEC 61000-3-2: 2000 / EN 61000-3-2: 2000
IEC 61000-3-3:1994 +A1: 2001 / EN 61000-3-3:1995 + A1:2001
FCC Title 47 CFR, Part 15 Class B ⁽²⁾
ICES-003, Issue 4 Class B ⁽²⁾

Telecom: TBR 21:1998
EN 301 489-1: 2002
EN 301 489-17: 2002
EN 300 328:2004-11

Health: EU:1999/519/EC

Supplementary Information:

The product herewith complies with the requirements of the Low Voltage Directive 73/23/EEC, EMC Directive 89/336/EEC and the R&TTE Directive 1999/5/EC (Annex II) and carries the CE marking accordingly.

(1) This product is assigned a Regulatory model number that stays with the regulatory aspects of the design. The Regulatory Model Number is the main product identifier in the regulatory documentation and test reports, this number should not be confused with the marketing name or the product numbers.

(2) The product was tested in a typical configuration with Hewlett Packard personal computer systems.

05 May 2006

**Chan Kum Yew
Director, Quality**

Local Contact for regulatory topics only:

European Contact: Hewlett-Packard GmbH, HQ-TRE, Herrenberger Strasse 140, 71034 Boeblingen, Germany

USA Contact: Hewlett-Packard Company, HPCC, 20555 S.H. 249 Houston, Texas, 77070

Australia Contact: Hewlett Packard Australia Ltd, Product Regulations Manager, 31-41 Joseph Street, Blackburn, Victoria 3130, Australia.

Milieubeschermingsprogramma

Hewlett-Packard streeft ernaar om producten van hoge kwaliteit te leveren die op milieuvriendelijke wijze zijn geproduceerd. De ontwerpprocessen van HP-producten worden doorlopend verbeterd om de negatieve invloed op de werkomgeving en de omgevingen waar producten worden gefabriceerd, verzonden en gebruikt, zo veel mogelijk te beperken. HP heeft ook processen ontwikkeld om de negatieve invloed van het afvoeren van het apparaat aan het einde van de levenscyclus zo veel mogelijk te beperken.

Zie www.hp.com/hpinfo/globalcitizenship/environment/index.html voor meer informatie over het milieubeschermingsprogramma van HP.

Minder is beter

Papiergebruik

Met de functies voor 2-zijdig (dubbelzijdig) en N-op-1 afdrucken van dit product (waarmee u meerdere pagina's van een document op 1 vel papier kunt afdrucken) brengt u het papiergebruik omlaag, waardoor er minder natuurlijke bronnen nodig zijn om aan uw afdrukwenen te voldoen. Zie deze handleiding voor meer informatie over het werken met deze functies.

Inktverbruik

In de conceptmodus van dit product wordt er minder inkt gebruikt, waardoor de levensduur van de patronen kan worden verlengd. Raadpleeg de online Help van de printerdriver voor meer informatie.

Chemicaliën die de ozonlaag aantasten

Chemicaliën die de ozonlaag aantasten, zoals chloorfluorkoolwaterstoffen (CFK's), worden niet meer gebruikt in productieprocessen van HP.

Stroomverbruik

Het stroomverbruik daalt aanzienlijk in de energiespaarstand/slaapstand, hetgeen natuurlijke bronnen en geld bespaart zonder de hoge prestaties van dit product te beïnvloeden.

Informatie over de batterij

Dit apparaat bevat de volgende kwikvrije batterij:

Specificatie	Waarde
Artikelnummer van batterij	1420-0887
Batterijmateriaal	Lithiumpolycarbonmonfluoride
Batterijtype	Knoopcelbatterij
Aantal per product	1
Gewicht	2,50 gram
Fabrikant van batterij	Panasonic, Japan

 **Opmerking** Mogelijk is recycling van de batterij of speciale afvalverwerking vereist op het einde van de levensduur.



Dit HP Product bevat een lithium-mangane-dioxide batterij. Deze bevindt zich op de hoofdprintplaat. Wanneer deze batterij leeg is, moet deze volgens de geldende regels worden afgevoerd.

Material safety data sheets (chemiekaarten)

Material safety data sheets (MSDS) kunt u aanvragen via de volgende HP-website: www.hp.com/go/msds.

Recycling

In het ontwerp van dit apparaat is rekening gehouden met recycling van de verschillende onderdelen:

- het aantal materialen is tot een minimum beperkt, zonder dat dit ten koste gaat van een goede werking en stabiliteit.
- ongelijksoortige materialen zijn zo ontworpen dat ze eenvoudig kunnen worden gescheiden.
- Bevestigingen en andere verbindingen zijn eenvoudig te vinden, gemakkelijk bereikbaar en kunnen met standaardgereedschap worden verwijderd.
- Belangrijke onderdelen zijn zo ontworpen dat u er snel bij kunt voor efficiënte demontage en reparatie.

Productverpakking

Bij het kiezen van de verpakkingsmaterialen voor dit apparaat is een optimale bescherming gekoppeld aan zo laag mogelijke kosten. Tegelijkertijd is rekening gehouden met de gevolgen voor het milieu en de mogelijkheden van recycling. Het degelijke ontwerp van het apparaat betekent dat er weinig verpakkingsmateriaal nodig is en dat de kans op beschadiging minimaal is.

Plastic

Plastic onderdelen die zwaarder zijn dan 25 gram zijn aangegeven volgens internationale standaards die het herkennen van plastic onderdelen vergemakkelijken ten behoeve van de recycling aan het einde van de levenscyclus van het product.

Hoe privé-huishoudens in de Europese Unie afgedankte apparatuur als afval dienen aan te bieden



Dit symbool op het product of de verpakking geeft aan dat dit product niet met het gewone afval mag worden weggeworpen. Het is uw verantwoordelijkheid om oude apparaten te recyclen door deze in te leveren bij een aangewezen inzamelpunt voor oude elektrische en elektronische apparatuur. Door oude apparatuur apart te in te zamelen en te recyclen draagt u bij aan het behoud van natuurlijke hulpbronnen. Bovendien zorgt u er zo voor dat de apparatuur wordt gerecycled op een wijze die volksgezondheid en milieu ten goede komt. Neem contact op met de gemeentelijke reinigingsdienst of met de winkel waar u het product hebt aangeschaft voor meer informatie over locaties waar u oude apparatuur kunt achterlaten voor recycling.

HP-producten en -benodigdheden

De recyclingsservice van HP's Planet Partners™ biedt een eenvoudige manier om alle typen computerapparatuur of afdrukbenodigdheden van HP te recyclen. Dankzij de nieuwste processen van HP kunt u ongewenste hardware of afdrukbenodigdheden van HP op een milieubewuste manier recyclen.

Zie www.hp.com/recycle voor meer informatie.

Index

- A**
- aan/uit-knop 17
 - Aan/uit-knop 17
 - aansluitingen, plaatsen 15
 - accessoire dubbelzijdig
 - afdrukken. *zie* duplexeenschap
 - accessoires
 - bestellen 216
 - diagnostische zelftestpagina 103
 - garantie 221
 - in driver in- en uitschakelen 22
 - installeren 21
 - achterklep
 - afbeelding 15
 - ADF (automatische documentinvoer)
 - origineel plaatsen 31
 - ADF (automatische documentinvoer)
 - ondersteunde formaten van afdruk materiaal 34
 - reinigen 166
 - storingen verhelpen 213
 - ADSL, fax installeren met parallelle telefoonsystemen 113
 - afbeeldingen
 - inkt vult niet volledig 178
 - lijnen of punten ontbreken 180
 - onvolledig gevulde kopieën 184
 - zien er anders uit dan de originele scan 188
 - afdrukken
 - annuleren 51
 - Bluetooth 146
 - diagnostische zelftestpagina 104
 - dubbelzijdig 50
 - faxen 78
 - faxen vanuit het geheugen 78
 - faxlogs 89
 - faxrapporten 87
 - foto's van de geheugenkaart 64
 - foto's van DPOF-bestand 61
 - instellingen 49
 - langzaam 174
 - panoramische foto's 67
 - pasfoto's 69
 - problemen oplossen 171
 - snelkiescodes 48
 - videoactiefoto's 70
 - voorbeeldvellen 64
 - afdrukken, aan beide zijden 50
 - afdrukken zonder rand
 - Mac OS 44
 - Windows 44
 - afdrukkwaliteit
 - diagnostische pagina 158
 - problemen oplossen 176
 - afdruk materiaal
 - afdrukken op speciaal formaat 42
 - afdrukken zonder rand 44
 - dubbelzijdig afdrukken 50
 - HP, bestellen 217
 - invoerproblemen oplossen 180
 - lade 1 vullen 39
 - lade 2 vullen 40
 - lades vergrendelen 41
 - ondersteunde formaten 34
 - selecteren 33
 - specificaties 34
 - storingen verhelpen 211
 - afdruk materiaal van speciaal formaat
 - afdrukken 42
 - afdruk materiaal voor foto's
 - richtlijnen 34
 - afdruk materialen
 - ondersteunde types en gewichten 37
 - afgesneden pagina's, problemen oplossen 175
 - annuleren
 - afdruktaak 51
 - kopiëren 53
 - scannen 59
 - antwoordapparaat
 - installatie met fax (parallelle telefoonsystemen) 125
 - installatie met fax en modem 127
 - opgenomen faxtonen 203
 - apparaat delen
 - Mac OS 138
 - Windows 135
 - Attentie-lichtje 16
 - automatische documentinvoer (ADF)
 - capaciteit 31
 - ondersteunde formaten van afdruk materiaal 34
 - origineel plaatsen 31
 - reinigen 166
 - storingen verhelpen 213
 - automatische documentinvoer (ADF).
 - capaciteit 31
- B**
- backup-faxontvangst 76
 - bedieningspaneel
 - afbeeldingen bijnijden 53
 - apparaat beheren 92
 - beheerderinstellingen 93
 - berichten 25
 - faxen verzenden 73
 - foto's afdrukken 64
 - frontje, verwijderen 223
 - knoppen 16
 - kopiëren van 52
 - locatie 13
 - menu's 24
 - netwerkinstellingen 106
 - scannen vanaf 54
 - scans naar programma's verzenden 56
 - statuslampjes 16

Index

- statussymbolen 18
 - tekst en symbolen
 - invoeren 28
 - weergave 19
 - wijzigen, instellingen 26
 - beheerder
 - beheertools 91
 - instellingen 93
 - beheertools 91
 - bekijken
 - faxlog 89
 - foto's 63
 - geblokkeerde
 - faxnummers 82
 - netwerkinstellingen 106
 - snelkiescodes 48
 - belpatroon beantwoorden
 - parallele
 - telefoonsystemen 115
 - beltonen voor opnemen 83
 - beltoon beantwoorden
 - wijzigen 84
 - benodigdheden
 - diagnostische
 - zelftestpagina 103
 - levensduur 226
 - myPrintMileage 102
 - online bestellen 216
 - status 92, 93
 - beveiliging
 - beheren 92
 - Bluetooth 150
 - draadloze communicatie 145
 - HP Instant Support 101
 - instellingen voor draadloze communicatie 141
 - bevestigingsrapporten, fax 88
 - bewerken
 - gescande afbeeldingen 58
 - tekst in OCR-programma 58
 - blanco, problemen oplossen
 - afdrukken 174
 - blanco pagina's, problemen oplossen
 - kopiëren 182
 - scannen 188
 - Bluetooth
 - apparaten verbinden 148
 - beschikbare functies 20
 - beveiligingsinstellingen 150
 - dongle, online bestellen 216
 - installatie 146
 - Mac OS, afdrukken van 150
 - pictogram kleurenscherm 19
 - Windows, afdrukken van 148
- ## C
- cables
 - regulatory compliance 232
 - camera's
 - DPOF-bestanden
 - afdrukken 61
 - foto's opslaan op computer 71
 - geheugenkaarten
 - plaatsen 60
 - poort, plaatsen 14, 61
 - verbinden 61, 62
 - weergavemodus
 - bedieningspaneel 19
 - capaciteit
 - ADF 31
 - lades 37
 - chemicaliën die de ozonlaag aantasten 246
 - chloorfluorkoolwaterstoffen (CFK's) 246
 - CompactFlash-geheugenkaart
 - plaatsen 60
 - sleuf, plaatsen 14
 - computermodem
 - gedeeld met fax (parallele telefoonsystemen) 118
 - gedeeld met fax en antwoordapparaat (parallele telefoonsystemen) 127
 - gedeeld met fax en voicemail (parallele telefoonsystemen) 131
 - gedeeld met lijn voor gesprekken en modem (parallele telefoonsystemen) 121
 - Conformiteitsverklaring (DOC) 244
 - controletools 93
- ## D
- delen 20
 - diagnostische zelftestpagina
 - afdrukken 104
 - informatie over 102
 - digitaal archief
 - scannen naar 56
 - digitale archieven
 - installeren 54
 - digitale camera's
 - DPOF-bestanden
 - afdrukken 61
 - foto's opslaan op computer 71
 - geheugenkaarten
 - plaatsen 60
 - poort, plaatsen 14, 61
 - verbinden 61, 62
 - weergavemodus
 - bedieningspaneel 19
 - DOC 244
 - documentatie 10
 - donkere afbeeldingen, problemen oplossen
 - kopieën 184
 - scans 188
 - dots (stippen) per inch (dpi)
 - fax 16
 - dots per inch (dpi)
 - afdrukken 229
 - DPOF-bestanden 61
 - draadloze communicatie
 - beveiliging 145
 - Bluetooth 146
 - Ethernet-installatie 142
 - installeren 139
 - installeren in Mac OS 144
 - instellingen 140
 - radio, inschakelen 106
 - SecureEasySetup (SES) 143
 - storing verminderen 145
 - uitschakelen 145
 - wettelijke informatie 237
 - draadloze installatie
 - wizard 142
 - Draaien, knop 17
 - driver
 - garantie 221
 - instellingen 49
 - versie 219
 - driver van de printer
 - instellingen 49

DSL, fax installeren met
 parallele
 telefoonsystemen 113
 dubbelzijdig afdrucken 50
 duplexeenschap
 gebruiken 50
 in driver in- en
 uitschakelen 22
 installatie 21
 ondersteunde formaten van
 afdruk materiaal 35
 ondersteunde types en
 gewichten van
 afdruk materialen 37
 online bestellen 216
 plaatsen 15
 storingen verhelpen 211
 duplexer
 marges, minimum 39

E

elektrische specificaties 230
 enveloppen
 lade die ondersteunt 37
 ondersteunde formaten 35
 richtlijnen 34
 Ethernet-poort, plaatsen 15
 Ethernet-verbindingen 19
 EWS. zie geïntegreerde
 webserver

F

fax
 antwoordapparaat,
 problemen oplossen 203
 antwoordapparaat en
 modem, gedeeld met
 (parallele
 telefoonsystemen) 127
 automatisch antwoorden 17
 beltonen voor opnemen 83
 installeren,
 snelkiesgroepen 46
 Knop Opnieuw kiezen/
 pauze 17
 log, afdrucken 89
 netwerkmappen
 snelkiescodes 47
 nummers blokkeren 16
 pauze 28
 scannen 17
 snelheid 86

soorten instellingen 109
 speed-dial entries, set up
 45
 tekst en symbolen
 invoeren 28
 telefoonaansluiting testen,
 mislukt 191
 testen soort telefoonsnoer
 mislukt 193
 voicemail, installeren
 (parallele
 telefoonsystemen) 117
 faxen
 antwoordapparaat,
 installatie (parallele
 telefoonsystemen) 125
 aparte geïnstalleerde lijn
 (parallele
 telefoonsystemen) 112
 automatisch antwoorden
 83
 backup-faxontvangst 76
 bevestigingsrapporten 88
 doorsturen 78
 DSL, installeren (parallele
 telefoonsystemen) 113
 foutcorrectiemodus 84
 foutrapporten 88
 gedeelde
 telefoonlijninstallatie
 (parallele
 telefoonsystemen) 116
 handmatig ontvangen 76
 handsfree kiezen 74, 75
 installatie specifiek
 belsegnaal (parallele
 telefoonsystemen) 115
 installatie test 87
 instellen 108
 instellingen wijzigen 82
 internet, via 86
 ISDN-lijn, installeren
 (parallele
 telefoonsystemen) 114
 kiessysteem, instellen 85
 kiestoontest, mislukt 195
 kopschrift 82
 lijnconditietest, mislukt 196
 lijn voor gesprekken en
 modem, gedeeld met
 (parallele
 telefoonsystemen) 121
 logboek wissen 78

modem, gedeeld met
 (parallele
 telefoonsystemen) 118
 modem and voicemail,
 gedeeld met (parallele
 telefoonsystemen) 131
 modem en
 antwoordapparaat,
 gedeeld met (parallele
 telefoonsystemen) 127
 nummers blokkeren 79
 ontvangen 76
 ontvangen, problemen
 oplossen 197, 200
 opnieuw afdrucken 78
 opties opnieuw kiezen 85
 parallele
 telefoonsystemen 108
 PBX-systeem, installeren
 (parallele
 telefoonsystemen) 114
 problemen oplossen 190
 rapporten 87
 specificaties 229
 specifieke beltoon, patroon
 wijzigen 84
 telefoonsnoer te kort 203
 test is mislukt 190
 test van de verbinding van
 het telefoonsnoer,
 mislukt 192
 verwijderen uit het
 geheugen 78
 verzenden 72
 verzenden, problemen
 oplossen 197, 199, 202
 faxen, testen
 installatie 87
 faxen doorsturen 78
 faxen ontvangen
 aantal beltonen voor
 opnemen 83
 automatisch 76
 doorsturen 78
 faxnummers blokkeren 79
 handmatig 76
 modus automatisch
 antwoorden 83
 problemen oplossen 197,
 200
 faxen uit het geheugen
 verwijderen 78

- faxen uitzenden
 - verzenden 75
- faxen verzenden
 - gewone fax 72
 - handmatig 73
 - handsfree kiezen 74, 75
 - problemen oplossen 197, 199, 202
- faxnummerblokkering, knop 16
- faxpoort, plaatsen 15
- FCC-verklaring 232
- firewalls, problemen oplossen 173
- FoIP 86
- formaat
 - kopieerproblemen oplossen 183
 - scans, problemen oplossen 189
- foto's
 - afdrukken vanaf
 - bedieningspaneel 64
 - afdrukken zonder rand 44
 - bekijken 63
 - een PictBridge-camera verbinden 61
 - geheugenkaarten, problemen oplossen 204
 - geheugenkaarten plaatsen 60
 - opslaan op computer 71
 - opslagapparaat verbinden 62
 - panoramische 67
 - paspoort 69
 - scans bewerken 58
 - vanuit DPOF-bestanden afdrukken 61
 - videoactieafdrukken 70
 - voorbeeldvellen 64
- fotoafdrukmateriaal
 - ondersteunde formaten 36
- Foutberichten
 - bedieningspaneel 25
- foutcorrectiemodus, fax 84
- foutmeldingen
 - de TWAIN-bron kan niet worden geactiveerd 187
- fotrapporten, fax 88
- G**
- garantie 221
- gebeurtenissen 103
- geblokkeerde faxnummers
 - bedieningspaneel, knop 16
 - installeren 79
 - lijst bekijken 82
- geheugen
 - faxen opnieuw afdrukken 78
 - faxen opslaan 76
 - faxen verwijderen 78
 - specificaties 227
- geheugenkaarten
 - DPOF-bestanden afdrukken 61
 - fax 17
 - foto's afdrukken 64
 - foto's opslaan op computer 71
 - plaatsen 60
 - problemen oplossen 204
 - scannen naar 57
 - sleuven, plaatsen 14
 - specificaties 231
 - voorbeeldvellen 64
 - weergavemodus
 - bedieningspaneel 19
- geïntegreerde webserver
 - belpatroon beantwoorden, fax 84
 - faxen doorsturen 79
 - faxkopschrift, instellen 82
 - faxlog, bekijken 89
 - faxlogboek wissen 78
 - functies 92
 - geblokkeerde faxnummers, bekijken 82
 - info 96
 - instellen, backup-faxontvangst 77
 - pagina's 96
 - problemen oplossen, kan niet worden geopend 205
 - Webscan 57
- Geïntegreerde webserver
 - beheerderinstellingen 94
- gekleurde tekst, en OCR 58
- geluidsdruk 231
- geluidsinformatie 231
- geluidsniveau 231
- glasplaat van de scanner
 - locatie 13
 - origineel laden 32
 - reinigen 166
- H**
- handmatig faxen
 - ontvangen 76
 - verzenden 73, 74
- handsfree kiezen 74, 75
- hardware, faxinstallatietest 191
- help
 - HP Instant Support 100
 - zie ook* klantenondersteuning
- het apparaat verpakken 224
- het apparaat verzenden 222
- HP Instant Support
 - beveiliging en privacy 101
 - info 100
 - myPrintMileage 101
 - toegang krijgen 101
- HP Photosmart Software 27
- HP Photosmart-software
 - scans naar programma's verzenden 56
- HP Photosmart Studio
 - scans naar programma's verzenden 56
- HP Planet Partners 247
- HP Printerhulpprogramma (Mac OS)
 - beheerderinstellingen 95
 - functies 92
 - panelen 99
- HP Printerhulpprogramma (Mac OS)
 - openen 99
- HP Solution Center 26
- HP Web Jetadmin
 - info 100
- HP Web JetAdmin
 - functies 92
- I**
- identificatiecode van de abonnee 82
- inbelmodem
 - gedeeld met fax (parallele telefoonsystemen) 118
 - gedeeld met fax en antwoordapparaat (parallele telefoonsystemen) 127

- gedeeld met fax en voicemail (parallele telefoonsystemen) 131
 - gedeeld met lijn voor fax en gesprekken (parallele telefoonsystemen) 121
 - informatie is onjuist of ontbreekt, problemen oplossen 175
 - ingebouwde webserver
 - openen 96
 - stysteemvereisten 228
 - inktcartridgeklep, plaatsen 14
 - inktcartridges
 - garantie 221
 - levensduur 226
 - onderdeelnummers 103
 - ondersteunde 155
 - online bestellen 216
 - plaatsen 14
 - status 93, 103
 - vervaldatums 103
 - vervangen 156
 - verwijderen 222
 - inktcartridges en printkoppen verwijderen 222
 - inktniveaupictogrammen 18
 - inktpatronen
 - onderdeelnummers 217
 - ondersteund 226
 - inkt wordt uitgesmeerd, problemen oplossen 178
 - installatie
 - accessoires 21
 - antwoordapparaat (parallele telefoonsystemen) 125
 - antwoordapparaat en modem (parallele telefoonsystemen) 127
 - aparte faxlijn (parallele telefoonsystemen) 112
 - Bluetooth 146
 - computermodem (parallele telefoonsystemen) 118
 - computermodem en antwoordapparaat (parallele telefoonsystemen) 127
 - computermodem en voicemail (parallele telefoonsystemen) 131
 - DSL (parallele telefoonsystemen) 113
 - faxen, met parallele telefoonsystemen 108
 - gedeelde telefoonlijn (parallele telefoonsystemen) 116
 - inktcartridges 156
 - lade 2 21
 - lijn voor computermodem en gesprekken (parallele telefoonsystemen) 121
 - module voor dubbelzijdig afdrukken 21
 - Printer toevoegen, Windows 137
 - problemen oplossen 206
 - software voor Mac OS 138
 - software voor Windows 134
 - specifiek belsein (parallele telefoonsystemen) 115
 - specifieke beltoon 84
 - testfax 87
 - types verbindingen 19
 - voicemail en computermodem (parallele telefoonsystemen) 131
 - Windows 134
 - Windows-netwerk 136
 - Windows-netwerksoftware 136
 - installatieposter 10
 - installatie Printer toevoegen 137
 - Installatieprogramma voor netwerkprinter 100
 - installeren
 - ISDN-lijn (parallele telefoonsystemen) 114
 - PBX-systeem (parallele telefoonsystemen) 114
 - voicemail (parallele telefoonsystemen) 117
 - instellen
 - faxen 108
 - instellen, opties opnieuw kiezen 85
 - instellingen
 - bedieningspaneel 26
 - beheerder 93
 - driver 49
 - faxscenario's 109
 - kopiëren 52
 - netwerk 106
 - scannen 59
 - snelheid, fax 86
 - internet
 - faxen, via 86
 - invoeren, symbolen 28
 - invoer van meerdere pagina's tegelijk 181
 - IP-adres
 - apparaat opsporen 206
 - statisch, instellen 171
 - IP-instellingen 107
 - ISDN-lijn, installeren met fax parallele telefoonsystemen 114
- J**
- Japanse VCCI-verklaring 237
 - juiste poort testen, fax 192
- K**
- kaarten
 - lade die ondersteunt 37
 - ondersteunde formaten 36
 - richtlijnen 34
 - kabels
 - USB bestellen 216
 - kalibreren, regelopschuiving 160
 - kiessysteem, instellen 85
 - kiestoontest, mislukt 195
 - klantenondersteuning
 - elektronisch 218
 - HP Instant Support 100
 - telefonische ondersteuning 218
 - kleuren
 - in zwart-wit afdrukken, problemen oplossen 179
 - lopen door elkaar 179
 - problemen oplossen 179
 - specificaties 229
 - vaag of dof 178
 - verkeerd 179
 - kleurenkopie 52
 - Knop Aantal exemplaren 17
 - Knop Annuleren 17
 - Knop Digitaal Archief 16
 - Knop Draaien 17

Index

- knop Faxmenu 16
 - knop Help 17
 - Knop Help 17
 - knop Installatie 17
 - Knop Inzoomen 17
 - Knop Kleurenfoto starten 17
 - Knop Kleurenscaan starten 18
 - knop Kopiëren 16
 - Knop Kwaliteit 17
 - Knop OK 16
 - Knop Opnieuw kiezen/pauze 17
 - knoppen, bedieningspaneel 16
 - Knoppen Start faxen
 - kleur 17
 - zwart 17
 - Knoppen Start kopiëren
 - kleur 17
 - zwart 17
 - knop Scanmenu 16
 - Knop Terug 17
 - Knop tweezijdig 17
 - Knop Uitzoomen 17
 - Knop Vergroten/verkleinen 16
 - Knop Voorbeeldvel 17
 - kopiëren
 - annuleren 53
 - instellingen 52
 - kwaliteit 183
 - originelen bijsnijden 52
 - problemen oplossen 182
 - specificaties 229
 - vanaf het
 - bedieningspaneel 52
 - kopschrift, fax 82
 - Koreaanse EMI-verklaring 236
 - korrelige of witte banden op kopiëren, problemen oplossen 184
 - kritieke foutberichten 25
 - kwaliteit, problemen oplossen afdrukken 176
 - diagnostische pagina 158
 - kopiëren 183
 - scannen 187
- ## L
- lade 1
 - afdruk materiaal plaatsen 39
 - capaciteit 37
 - locatie 13
 - ondersteunde formaten van afdruk materiaal 34
 - ondersteunde types en gewichten van afdruk materialen 37
 - lade 2
 - afdruk materiaal plaatsen 40
 - capaciteit 37
 - in driver in- en uitschakelen 22
 - installatie 21
 - installatieproblemen oplossen 180
 - locatie 13
 - ondersteunde formaten van afdruk materiaal 34
 - ondersteunde types en gewichten van afdruk materialen 37
 - online bestellen 216
 - laden
 - capaciteiten 37
 - lades
 - afdruk materiaal plaatsen 39
 - beheertools 92
 - illustratie van de papiergeleiders 13
 - in driver in- en uitschakelen 22
 - installatie lade 2 21
 - invoerproblemen oplossen 180
 - locatie 13
 - ondersteunde formaten van afdruk materiaal 34
 - ondersteunde types en gewichten van afdruk materialen 37
 - storingen verhelpen 211
 - langzaam afdrukken, problemen oplossen 174
 - leesmij 10
 - lettertypen, ondersteunde 226
 - lichte afbeeldingen, problemen oplossen
 - kopieën 184
 - scans 188
 - lichtje van het geheugenapparaat, locatie 13
 - lijnconditietest, fax 196
 - lijnen
 - kopieën, problemen oplossen 184
 - scans, problemen oplossen 188
 - lijnen of punten ontbreken 180
 - locking trays 41
 - log, fax afdrukken 89
 - log, faxen bekijken 89
 - logboek, fax wissen 78
 - luchtvochtigheidspecificaties 230
- ## M
- Mac OS
 - accessoires in- en uitschakelen in driver 22
 - afdrukinstellingen 49
 - afdrukken op afdruk materiaal van speciaal formaat 43
 - afdrukken zonder rand 44
 - apparaat delen 138, 139
 - Bluetooth 150
 - dubbelzijdig afdrukken 51
 - HP Photosmart Studio 27
 - HP Printerhulpprogramma 99
 - installatie draadloze communicatie 144
 - Installatieprogramma voor netwerkprinter 100
 - software installeren 138
 - software verwijderen 154
 - systeemvereisten 227
 - marges
 - duplexer 39
 - instellen, specificaties 38
 - Material safety data sheets (MSDS) 247
 - media
 - ADF-capaciteit 31
 - Memory Stick-kaarten insteken 60
 - sluif, plaatsen 14, 61
 - menu's, bedieningspaneel 24
 - menu Faxen 24
 - menu Foto 24
 - Menuknop Foto's 17
 - menu Kopiëren 24

menu Scannen 24
 milieubeschermingsprogramma
 246
 MMC-geheugenkaart
 plaatsen 60
 sleuf, plaatsen 14
 modelnummer 103
 modem
 gedeeld met fax (parallele
 telefoonsystemen) 118
 gedeeld met fax en
 antwoordapparaat
 (parallele
 telefoonsystemen) 127
 gedeeld met fax en
 voicemail (parallele
 telefoonsystemen) 131
 gedeeld met lijn voor fax en
 gesprekken (parallele
 telefoonsystemen) 121
 modemsnelheid 86
 myPrintMileage
 functies 92
 info 102
 toegang krijgen 102

N

naslaggids 10
 netaansluiting, plaatsen 15
 netwerken
 afbeelding aansluiting 15
 delen, Windows 135
 diagnostische
 zelftestpagina 102
 draadloze instellingen
 104, 140
 Ethernet-verbindingen 19
 firewalls, problemen
 oplossen 173
 geavanceerde
 instellingen 107
 HP Web Jetadmin 100
 installatie draadloze
 communicatie 139
 installatie Mac OS 138
 instellingen, wijzigen 106
 instellingen bekijken en
 afdrukken 106
 IP-instellingen 107
 Knop Digitaal Archief 16
 ondersteunde
 besturingssystemen 228

ondersteunde protocollen
 228
 statisch IP-adres,
 instellen 171
 verbindingssnelheid 107
 Windows-installatie 136
 wizard Draadloze
 installatie 106
 netwerkmappen
 problemen oplossen 189
 scannen naar 55
 netwerken
 systeemvereisten 228

O

OCR
 gescande documenten
 bewerken 58
 problemen oplossen 186
 omgevingsspecificaties 230
 onderdeelnummers,
 benodigheden en
 accessoires 216
 ondersteunde
 besturingssystemen 227
 ondersteuning. *zie*
 klantenondersteuning
 ongewenste-faxmodus 79
 opslaan
 faxen in geheugen 76
 foto's op computer 71
 standaardinstellingen 26
 opslagapparaten
 ondersteunde USB-
 flashstations 231
 verbinden 62
 originelen
 bijsnijden 52
 in de ADF (automatische
 documentinvoer)
 plaatsen 31
 scannen 54
 scans bewerken 58
 originelen bijsnijden 52

P

pagina's per maand
 (werkbelasting) 226
 Pagina Diagnostiek van
 afdrukkwaliteit afdrukken
 158
 panoramische foto's 67

papier
 scheve invoer 181
 verbruik 92
 papierstoringen
 te vermijden
 afdruk materiaal 33
 parallele telefoonsystemen
 aparte geïnstalleerde lijn
 112
 DSL-installatie 113
 gedeelde lijninstallatie 116
 installatie
 antwoordapparaat 125
 installatie modem en
 antwoordapparaat 127
 installatie modem en
 voicemail 131
 installatie specifiek
 belsegnaal 115
 ISDN-installatie 114
 landen/regio's met 108
 modem gedeeld met
 lijninstallatie voor
 gesprekken 121
 modemininstallatie 118
 PBX-installatie 114
 soorten instellingen 109
 pasfoto's 69
 patronen. *zie* inkt patronen
 PBX-systeem, installeren met
 fax
 parallele
 telefoonsystemen 114
 PCL 3 ondersteuning 226
 Photosmart Software
 scans naar programma's
 verzenden 56
 Photosmart Studio
 scans naar programma's
 verzenden 56
 PictBridge-compatibele
 camerapoort, plaatsen 14,
 61
 PictBridge-modus 61, 62
 pictogrammen voor draadloze
 verbindingen
 ad hoc 19
 geen verbinding 18
 Pijl naar links 16
 Pijl naar rechts 16

- plaatsen
 - lade 1 39
 - originelen in de ADF (automatische documentinvoer) plaatsen 31
- poorten, specificaties 226
- printcartridges. *zie* inktcartridges
- printerdriver
 - garantie 221
 - instellingen 49
 - instellingen accessoires 22
 - versie 219
- printkoppen
 - contacten handmatig reinigen 160
 - garantie 221
 - onderdeelnummers 217
 - onderhouden 157
 - ondersteund 226
 - online bestellen 216
 - plaatsen 14
 - problemen oplossen 173
 - reinigen 160
 - status 93, 103, 158
 - status controleren 158
 - uitlijnen 159
 - vervangen 163
 - verwijderen 222
- printkoppen uitlijnen 159
- printkopvergrendeling, plaatsen 14
- privacy, HP Instant Support 101
- problemen met de papierinvoer, problemen oplossen 180
- problemen oplossen
 - afdrukken 171
 - afdrukkwaliteit 176
 - afdruk materiaal wordt niet uit een lade ingevoerd 180
 - afgesneden pagina's, verkeerde plaatsing van tekst of afbeeldingen 175
 - antwoordapparaten 203
 - berichten van bedieningspaneel 25
 - blanco pagina's afgedrukt 174
 - diagnostische zelftestpagina 102
 - drukt niet af 172
 - faxen 190
 - faxen ontvangen 197, 200
 - faxen verzenden 197, 199, 202
 - faxhardwaretest is mislukt 191
 - faxkiestoontest mislukt 195
 - faxlijntest is mislukt 196
 - faxtesten 190
 - firewalls 173
 - geheugenkaarten 204
 - geïntegreerde webserver 205
 - HP Instant Support 100
 - inkt vult tekst of afbeeldingen niet volledig 178
 - inkt wordt uitgesmeerd 178
 - installatie 206
 - installatie lade 2 180
 - kleuren 178, 179
 - kleuren lopen door elkaar 179
 - kopieerkwaliteit 183
 - kopiëren 182
 - langzaam afdrukken 174
 - lijnen of punten ontbreken 180
 - meerdere pagina's tegelijk opgenomen 181
 - netwerkconfiguratiepagina 104
 - ontbrekende of onjuiste informatie, problemen oplossen 175
 - printkoppen 173
 - problemen met de papierinvoer 180
 - scankwaliteit 187
 - scannen 185
 - scheve invoer 181
 - scheve kopieën 184
 - telefoonaansluiting van de fax testen, mislukt 191
 - testen soort fax/ telefoonsnoer mislukt 193
 - test van de verbinding van het fax/telefoonsnoer mislukt 192
 - tips 170
 - voeding 172
 - vreemde tekens worden afgedrukt 177
- processorspecificaties 227
- pulskeuze 85
- punten, problemen oplossen
 - scannen 189
- punten of vegen, problemen oplossen
 - kopieën 184
- R**
- radio, uitschakelen 106
- radio frequency radiation 233
- radiointerferentie
 - wettelijke informatie 237
- radiostoring
 - verminderen 145
- rapporten
 - bevestiging, fax 88
 - faxtest is mislukt 190
 - fout, fax 88
- recycling 247
- regelopschuiving kalibreren 160
- reinigen
 - ADF 166
 - buitenkant 170
 - glasplaat van de scanner 166
 - printkoppen 160
- release-info 10
- resolutie
 - afdrukken 229
 - fax 16, 17
- Resolutie, knop 16
- S**
- scan
 - verzenden naar een programma 56
- scannen
 - afbeeldingen bewerken 58
 - annuleren 59
 - direct digitale archieven 54
 - foutmeldingen 187
 - instellingen voor 59
 - Knop Kleurenfoto starten 17
 - Knop Kleurenscaan starten 18

- knop Scanmenu 16
 - kwaliteit 187
 - langzaam 185
 - naar geheugenkaart 57
 - OCR 58
 - problemen oplossen 185
 - scanspecificaties 230
 - vanaf het
 - bedieningspaneel 54
 - vanaf Webscan 57
 - vanuit een TWAIN-compatibel of WIA-compatibel programma 57
 - voorbeeldvellen 67
 - scanner, glasplaat
 - locatie 13
 - originelen laden 32
 - reinigen 166
 - scans verzenden
 - naar een programma 56
 - problemen oplossen 185
 - voor OCR 58
 - scheef, problemen oplossen
 - afdrukken 181
 - kopiëren 184
 - scannen 188
 - Secure Digital-geheugenkaart
 - plaatsen 60
 - sleuf, plaatsen 14
 - SecureEasySetup (SES), draadloze communicatie 143
 - Secure MMC-geheugenkaart
 - sleuf, plaatsen 14
 - seriële telefoonsystemen
 - landen/regio's met 108
 - soorten instellingen 109
 - serienummer 103
 - snelheid
 - problemen met afdrukken oplossen 174
 - scannerproblemen oplossen 185
 - snelkies
 - knoppen 16
 - Snelkiescodes, netwerkmappen als 47
 - snelkiesknoppen 16
 - snelkiezen
 - afdrukken en bekijken 48
 - Digitaal archief 55
 - fax verzenden 72
 - installeren, groepen 46
 - netwerkmappen 47
 - snelkiezen, groepen
 - installeren 46
 - software
 - beheertools 91
 - garantie 221
 - HP Photosmart 27
 - installatie onder Windows 134
 - installatie op Mac OS 138
 - instellingen accessoires 22
 - OCR 58
 - software verwijderen uit Windows 152
 - types verbindingen 19
 - verwijderen van Mac OS 154
 - Webscan 57
 - software verwijderen
 - Mac OS 154
 - Windows 152
 - Solution Center 26
 - spanningsspecificaties 230
 - speciaal papierformaat
 - ondersteunde formaten 36
 - richtlijnen 34
 - specificatie
 - processor en geheugen 227
 - specificaties
 - afdruk materiaal 34
 - elektrisch 230
 - fysieke 226
 - geluidsniveau 231
 - netwerkprotocollen 228
 - opslagomgeving 230
 - systeemvereisten 227
 - werkomgeving 230
 - specificaties opslagomgeving 230
 - specificaties werkomgeving 230
 - specifiek belsegniaal
 - parallele telefoonsystemen 115
 - specifieke beltoon
 - wijzigen 84
 - speed dial
 - fax numbers, set up 45
 - standaardinstellingen
 - afdrukken 49
 - bedieningspaneel 26
 - driver 49
 - kopiëren 52
 - statisch IP-adres, instellen 171
 - status
 - benodigdheden 92, 93
 - berichten 25
 - diagnostische zelftestpagina 103
 - netwerkconfiguratiepagina 104
 - statuslampjes, bedieningspaneel 16
 - statuspictogrammen 18
 - storingen
 - ADF 213
 - verhelpen 211
 - vermijden 215
 - strepen op scans, problemen oplossen 188
 - stroom
 - specificaties 230
 - verbruik 246
 - stuurprogramma
 - instellingen accessoires 22
 - systeemvereisten 227
- T**
- taal, printer 226, 227
 - Tabblad Informatie, Werkset (Windows) 98
 - Tabblad Services, Werkset (Windows) 98
 - taken
 - instellingen 26
 - technische gegevens
 - faxspecificaties 229
 - geheugenkaartspecificaties 231
 - kopieerspecificaties 229
 - scanspecificaties 230
 - tekst
 - invoeren vanaf het bedieningspaneel 28
 - kan niet worden bewerkt na het scannen, problemen oplossen 186
 - niet volledig gevulde kopieën 184
 - onduidelijke kopieën, problemen oplossen 184
 - onduidelijke scans 189

- ontbreekt van de scan, problemen oplossen 186
- problemen oplossen 175, 178, 180
- vlekkerig op kopieën 184
- telefonische
 - klantenondersteuning 218
- telefoon, faxen vanaf
 - ontvangen 76
 - verzenden 73
 - verzenden, 73
- telefoonaansluiting, fax 191
- telefoonaansluiting testen, fax 191
- telefoonlijn, belpatroon beantwoorden 84
- telefoonsnoer
 - testen juiste soort mislukt 193
 - test van de verbinding met de juiste poort mislukt 192
 - verlengen 203
- temperatuurspecificaties 230
- testen, fax
 - faxlijnconditie 196
 - hardware, mislukt 191
 - kiestoon, mislukt 195
 - mislukt 190
 - poortverbinding, mislukt 192
 - telefoonaansluiting 191
 - testen soort fax/ telefoonsnoer mislukt 193
- toegangsklep wagen, plaatsen 14
- toegangspaneel aan de achterkant
 - storingen verhelpen 211
- toegankelijkheid 12
- Toets Automatisch beantwoorden 17
- toetsenblok, bedieningspaneel plaatsen 16
- tekst en symbolen invoeren 28
- toonkeuze 85
- transparanten 34
- trays
 - locking 41
 - setting default 41
- TWAIN
 - de bron kan niet worden geactiveerd 187
 - scannen vanuit 57
 - tweezijdig afdrukken 50
- U**
 - uitleesscherm met twee regels, bedieningspaneel 19
 - uitvoerlade
 - locatie 13
 - ondersteunde afdrukmaterialen 38
 - USB-aansluiting
 - beschikbare functies 19
 - poort, plaatsen 15
 - USB-flashstations 231
 - USB-kabel, bestellen 216
 - USB-verbinding
 - Bluetooth-adapter 146
 - digitale camera's 61
 - installatie Mac OS 138
 - poort, locatie 13
 - specificaties 226
 - Windows installeren 134
- V**
 - vegen, problemen oplossen
 - kopieën 184
 - scannen 189
 - verbindingen
 - beschikbare functies 19
 - Bluetooth 146
 - verbindingssnelheid, instellen 107
 - Verklaring ten aanzien van de LED-classificatie 237
 - verklaring ten aanzien van het netsnoer 237
 - verticale strepen op kopieën, problemen oplossen 184
 - vervaagde kopieën 183
 - vervaagde strepen op kopieën, problemen oplossen 184
 - vervangen
 - inktcartridges 156
 - printkoppen 163
 - video's
 - actiefoto's afdrukken 70
 - voeding
 - problemen oplossen 172
- voicemail
 - installatie met fax en computermodem (parallele telefoonsystemen) 131
 - installeren met fax (parallele telefoonsystemen) 117
- Voorbeeldvel, knop
 - bedieningspaneel, knop 17
- voorbeeldvellen
 - afdrukken 64
 - invullen 66
 - scannen 67
- vullen
 - lade 2 40
- W**
 - waarschuwingsberichten 25
 - wachtwoordverificatie, Bluetooth 150
 - Webscan 57
 - websites
 - informatieblad levensduur benodigheden 226
 - klantenondersteuning 218
 - Material safety data sheets (MSDS) 247
 - milieubeschermingsprogramma 246
 - recycling 247
 - Websites
 - Apple 139
 - benodigheden en accessoires bestellen 216
 - beveiliging van draadloze communicatie 141
 - Europese inktcartridges 217
 - HP Web JetAdmin 100
 - informatie over toegankelijkheid 12
 - weergave, bedieningspaneel 19
 - werkbelasting 226
 - Werkset (Windows)
 - beheerderinstellingen 95
 - functies 92
 - info 97
 - openen 97
 - Tabblad Geschat inktniveau 98

Tabblad Informatie 98
Tabblad Services 98
wettelijke informatie 237
wettelijk verplichte informatie
232
wettelijk verplicht
modelnummer 237
WIA (Windows-
beeldtoepassing), scannen
vanuit 57
Windows
accessoires in- en
uitschakelen in driver 22
afdrukinstellingen 49
afdrukken op
afdruk materiaal van
speciaal formaat 43
afdrukken zonder rand 44
apparaat delen 135
Bluetooth 148
draadloze communicatie
installeren 142
dubbelzijdig afdrukken 50
HP Photosmart Software 27
HP Solution Center 26
installatie Printer
toevoegen 137
netwerkinstallatie 136
software installeren 134
software verwijderen 152
systeemvereisten 227
Windows-beeldtoepassing
(WIA), scannen vanuit 57
witte banden of strepen,
problemen oplossen
kopieën 184
scans 188
witte banen of strepen,
problemen oplossen
kopieën 184
wizard Draadloze installatie
106

X

xD-Picture-geheugenkaart
plaatsen 60
sleuf, plaatsen 14, 61

Z

zwarte punten of vegen,
problemen oplossen
kopieën 184
scannen 189
zwart-witpagina's
faxen 72
kopieëren 52
zwart-wit pagina's
problemen oplossen 179

© 2007 Hewlett-Packard Development Company, L.P.

www.hp.com

