



OFFICEJET PRO X476 AND X576 MFP SERIES

User Guide





HP Officejet Pro X476- en X576 MFP- series

Gebruikershandleiding

Copyright en licentie

© 2012 Copyright Hewlett-Packard Development Company, L.P.

Verveelvoudiging, bewerking en vertaling zonder voorafgaande schriftelijke toestemming zijn verboden, behalve zoals toegestaan door het auteursrecht.

De informatie in dit document kan zonder voor aankondiging worden gewijzigd.

De enige garantie voor producten en services van HP wordt uiteengezet in de garantieverklaring die bij dergelijke producten en services wordt geleverd. Niets in deze verklaring mag worden opgevat als een aanvullende garantie. HP is niet aansprakelijk voor technische of redactionele fouten of weglatingen in deze verklaring.

Edition 3, 4/2014

Handelsmerken

Adobe®, Acrobat® en PostScript® zijn handelsmerken van Adobe Systems Incorporated.

Intel® Core™ is een handelsmerk van Intel Corporation in de Verenigde Staten en andere landen/regio's.

Java™ is een handelsmerk van Sun Microsystems, Inc. in de Verenigde Staten.

Microsoft®, Windows®, Windows® XP en Windows Vista® zijn in de Verenigde Staten gedeponeerde handelsmerken van Microsoft Corporation.

UNIX® is een gedeponeerd handelsmerk van The Open Group.

ENERGY STAR en het ENERGY STAR-logo zijn in de Verenigde Staten gedeponeerde merken.

Symbolen in deze handleiding

 **TIP:** Bij Tip vindt u handige tips of sneltoetsen.

 **OPMERKING:** Bij Opmerking vindt u belangrijke informatie, zoals een toelichting bij een concept of uitleg van een taak.

 **VOORZICHTIG:** Dit geeft aan dat u bepaalde procedures moet volgen om te voorkomen dat gegevens verloren gaan of het apparaat wordt beschadigd.

 **WAARSCHUWING!** Waarschuwingen geven aan dat u bepaalde procedures moet volgen om te voorkomen dat letsel ontstaat, gegevens onherroepelijk verloren gaan of het apparaat zwaar wordt beschadigd.

Inhoudsopgave

1 Informatie over het product	1
Productoverzicht	2
HP Officejet Pro X476 MFP Series-modellen	2
HP Officejet Pro X576 MFP Series-modellen	3
Milieuvriendelijke functies	3
Toegankelijkheidsfuncties	4
Productaanzichten	5
Vooraanzicht	5
Achterzijde	6
Interfacepoorten	7
Locatie van serienummer en modelnummer	7
Layout bedieningspaneel	8
2 Menu's van het bedieningspaneel	13
Menu Kopie	13
Menu's in Fax	15
Menu's in Scan	15
Apps	17
Plug-en-print	17
Menu Instellingen	17
Menu Faxinstellingen	17
Menu Netwerkinstellingen	21
Menu HP Digital Solutions instellen	22
Menu Apparaat instellen	22
Menu Hulpprogramma's	27
Menu Rapporten afdrukken	27
3 Het apparaat aansluiten	29
Het apparaat aansluiten met een USB-kabel	29
Cd-installatie	29
Het apparaat aansluiten op een netwerk	30
Ondersteunde netwerkprotocollen	30
Het apparaat installeren op een vast netwerk	30
IP-netwerkinstellingen configureren	32
HP ePrint	34
Het apparaat op een draadloos netwerk aansluiten (alleen draadloze modellen)	34

Het apparaat met de wizard Instellingen draadloze verbinding aansluiten op een draadloos netwerk	34
Het apparaat aansluiten op een draadloos netwerk met WPS	35
De software voor een draadloos apparaat installeren dat momenteel op het netwerk is aangesloten	35
Verbind het product handmatig met een draadloos netwerk	35

4 Het apparaat verbinden met Windows 37

Ondersteunde besturingssystemen en printerstuurprogramma's voor Windows	37
Selecteer de juiste printerdriver voor Windows	37
HP Universal Print Driver (UPD)	38
Instellingen van de afdruktaak wijzigen voor Windows	39
Prioriteit van afdrukinstellingen	39
De instellingen voor alle afdruktaken wijzigen totdat het softwareprogramma wordt gesloten	40
De standaardinstellingen voor alle afdruktaken wijzigen	40
De configuratie-instellingen van het product wijzigen	40
Het printerstuurprogramma verwijderen uit Windows	41
Ondersteunde hulpprogramma's voor Windows	41
Overige onderdelen en hulpprogramma's van Windows	41

5 Het product gebruiken op de Mac 43

Ondersteunde besturingssystemen en printerstuurprogramma's voor Mac	43
Software voor Mac-computers	43
HP Utility voor Mac	43
Prioriteit voor afdrukinstellingen voor Mac	44
Instellingen van de printerdriver wijzigen voor Mac	45
De instellingen voor alle afdruktaken wijzigen totdat het softwareprogramma wordt gesloten	45
De standaardinstellingen voor alle afdruktaken wijzigen	45
De configuratie-instellingen van het product wijzigen	45
Het printerstuurprogramma verwijderen uit Mac-besturingssystemen	45
Ondersteunde hulpprogramma's voor Mac	46
Geïntegreerde webserver van HP	46
Faxen met Mac	46
Scannen met Mac	47
Met de HP Scan-software kunt u afbeeldingen scannen naar een Mac-computer	47
Scannen met Apple Voorvertoning en Fotolader (Mac OS X v10.6 en later)	47
Problemen oplossen met Mac	48

6 Papier en afdrukmetaal	49
Papiergebruik begrijpen	49
De printerdriver aanpassen aan de papiersoort en het papiermaat in Windows	50
Ondersteunde papierformaten	51
Ondersteunde papiersoorten en ladecapaciteit	54
Papierladen vullen	56
Lade 1 vullen (multifunctionele lade aan de linkerkant van het product)	56
Lade 2 of de optionele lade 3 vullen	57
De documentinvoer vullen	58
Laden configureren	59
7 Inktcartridges	61
Informatie over inktcartridges	61
Afbeeldingen van benodigdheden	62
Afbeelding van inktcartridge	62
Inktcartridges beheren	62
Instellingen voor inktcartridges wijzigen	62
Toebehoren bewaren en recyclen	63
Anti-namaakwebsite van HP	63
Instructies voor vervanging	64
De inktcartridges vervangen	64
Problemen met toebehoren oplossen	66
De inktcartridges controleren	66
Berichten op het bedieningspaneel over toebehoren interpreteren	68
8 Afdrukken	71
Afdruktaken (Windows)	71
De printerdriver openen met Windows	71
Hulp krijgen bij een afdrukoptie met Windows	72
Het aantal af te drukken exemplaren wijzigen met Windows	72
Aangepaste afdrukinstellingen opslaan die u opnieuw wilt gebruiken met Windows	72
De afdrukkwaliteit verbeteren met Windows	75
Dubbelzijdig afdrukken (duplex) met Windows	76
Meerdere pagina's per vel afdrukken met Windows	77
De afdrukstand selecteren met Windows	78
Geavanceerde kleuropties instellen met Windows	79
Afdruktaken (Mac)	80
Voorinstellingen voor afdrukken maken op de Mac	80
Een voorbeeld afdrukken op de Mac	80
Meerdere pagina's op één vel papier afdrukken in Mac	81

Afdrukken op beide zijden van het papier (duplex) in Mac	81
De kleuropties instellen op de Mac	81
Aanvullende afdruktaken (Windows)	83
Een afdruktaak annuleren met Windows	83
Gekleurde tekst afdrukken in zwart-wit (grijswaarden) met Windows	83
Afdrukken op speciaal papier of etiketten met Windows	83
De eerste of laatste pagina op ander papier drukken met Windows	85
Een document aanpassen aan paginagrootte met Windows	87
Een watermerk aan een document toevoegen in Windows	88
Een brochure maken met Windows	88
Aanvullende afdruktaken (Mac OS X)	90
Een afdruktaak annuleren op de Mac	90
De papiersoort en het papierformaat wijzigen op de Mac	91
Het documentformaat wijzigen of een aangepast papierformaat afdrukken op de Mac	91
Watermerken gebruiken op de Mac	91
HP ePrint gebruiken	91
De HP ePrint Mobile-driver gebruiken	92
AirPrint	93
De printer verbinden met HP Wireless Direct	94
Verbinding maken en afdrukken vanaf een wifi-ingeschakeld mobiel apparaat	94
Verbinding maken en afdrukken vanaf een wifi-ingeschakelde computer via een draadloze router en Wireless Direct	95
Verbinding maken en afdrukken vanaf een wifi-ingeschakelde computer via Wireless Direct	95
Afdrukken via USB wijzigen naar een Wireless Direct-verbinding	96
Afdrukken via USB-station met Plug-en-print	96
9 Kleur	99
Kleur aanpassen	99
Het kleurthema van een afdruktaak wijzigen	99
De kleuropties wijzigen	100
HP EasyColor gebruiken	101
Kleuren aanpassen aan uw computerscherm	102
Afdrukken maken die tegen vocht en vervagen bestand zijn	103
10 Kopiëren	105
Kopieerfuncties gebruiken	105
Kopiëren	105
Meerdere exemplaren	106
Een origineel met meerdere pagina's kopiëren	106
Identiteitsbewijzen kopiëren	107

Een kopieertaak annuleren	108
Kopieën vergroten of verkleinen	108
Een kopieertaak sorteren	109
Kopieerinstellingen	109
Controleren of er geen vuil of vlekken op de glasplaat van de scanner zitten	109
De helderheid of donkerte voor kopieën aanpassen	111
Aangepaste kopieerinstellingen opgeven	111
Het papierformaat en de papiersoort instellen voor kopieën op speciaal papier	112
Foto's kopiëren	113
Originelen met verschillende formaten combineren	113
Dubbelzijdig kopiëren	114
Automatisch dubbelzijdig kopiëren	114
11 Scannen	117
Scanfuncties gebruiken	117
Scanmethoden	117
Een scan annuleren	119
Scaninstellingen	119
Resolutie en kleur van de scanner	119
Scankwaliteit	121
Een foto naar USB scannen	123
12 Fax	125
Fax instellen	125
De hardware installeren en aansluiten	125
Faxinstellingen configureren	125
De wizard Faxinstellingen van HP gebruiken	126
Het telefoonboek gebruiken	126
Snelkiesnummers gebruiken	127
Groepskiescodes beheren	128
Faxinstellingen configureren	128
Instellingen voor het versturen van faxen	128
Instellingen voor het ontvangen van faxen	132
Faxen ophalen instellen	135
Fax gebruiken	135
Faxsoftware	135
Een fax annuleren	135
Fax gebruiken op een DSL-, PBX- of ISDN-systeem	136
Fax gebruiken op een VoIP-service	137
Faxgeheugen	137
Faxen uit het geheugen verwijderen	138

Een fax verzenden	138
Een fax ontvangen	146
Faxproblemen oplossen	148
Controlelijst voor het oplossen van problemen met faxen	148
Foutmeldingen op de fax	149
Faxlogboeken en rapporten	154
Foutcorrectie en faxesnelheid wijzigen	155
Problemen oplossen met het verzenden van faxen	158
Problemen met het ontvangen van faxen oplossen	164
Algemene faxproblemen oplossen	167
Informatie over regelgeving en garanties	169
13 Beheer en onderhoud	171
Informatiepagina's afdrukken	171
De geïntegreerde webserver van HP gebruiken	172
Informatie over cookies	173
De geïntegreerde webserver van HP openen	173
Kenmerken	174
HP Web Jetadmin-software gebruiken	177
Functies voor productbeveiliging	177
Veiligheidsinformatie	177
Een beheerderswachtwoord toewijzen in de geïntegreerde webserver	177
Vergrendeling bedieningspaneel	177
Niet-gebruikte protocollen en services uitschakelen	178
Beheerdersinstellingen	179
Toegangsbeheer voor kleurafdrukken	179
Beveiligde protocollen – HTTPS	179
Firewall	179
Verificatie van mappen waarnaar gescand of gefaxt wordt	179
Syslog	179
Certificaten	180
Ondertekende firmware	180
Draadloze verificatie	180
Energiezuinige instellingen	180
Afdrukken met modus Kantoor Algemeen	180
Stroomverbruik	180
Het product reinigen	181
De printkop reinigen	181
De glasstrook en -plaat reinigen	182
De oppakrollen van de documentinvoer en het scheidingskussen reinigen	183
Het aanraakscherm reinigen	184

Productupdates	184
14 Problemen oplossen	185
Klantondersteuning	185
Controlelijst voor het oplossen van problemen	185
Stap 1: Controleer of het apparaat is ingeschakeld	186
Stap 2: Controleer op het bedieningspaneel of er een foutbericht wordt weergegeven ..	186
Stap 3: Test de afdrukfunctie	186
Stap 4: Test de kopieerfunctie	187
Stap 5: Test de faxverzendingfunctionaliteit	187
Stap 6: Test de faxontvangstfunctionaliteit	187
Stap 7: Probeer een afdruktaak vanaf de computer te verzenden	187
Stap 8: Test de functie Afdrukken via USB-station met Plug-en-print	187
Factoren die de prestaties van het product beïnvloeden	188
De fabrieksinstellingen herstellen	188
Papier wordt niet goed ingevoerd of loopt vast	188
Het apparaat pakt geen papier op	188
Het apparaat pakt meerdere vellen papier op.	189
Papierstoringen voorkomen	189
Storingen verhelpen	189
Storingslocaties	190
Papierstoringen in de documentinvoer verhelpen	190
Papierstoringen verhelpen in lade 1 (multifunctionele lade)	192
Papierstoringen in lade 2 verhelpen	195
Storingen in optionele lade 3 verhelpen	196
Storingen verhelpen in de linkerklep	198
storingen verhelpen in de uitvoerbak	199
Storingen in de duplexeenheid verhelpen	200
De afdrukkwaliteit verbeteren	202
Gebruik de juiste instelling voor de papiersoort in de printerdriver.	203
Kleur aanpassen	203
Papier gebruiken dat voldoet aan de specificaties van HP	206
De inktcartridges controleren	207
Inktvlekken verwijderen	209
De printkop reinigen	209
De printerdriver gebruiken die het beste aan uw afdrukbehoeften voldoet	210
Afdrukkwaliteit van kopieën verhogen	211
Het apparaat drukt niet of langzaam af	212
Het apparaat drukt niet af	212
Het apparaat drukt langzaam af	213
Problemen met afdrukken via USB-station met Plug-en-print oplossen	213

Het menu Afdr. via USB wordt niet geopend wanneer u het USB-accessoire plaatst	214
Het bestand wordt niet afgedrukt vanaf het USB-opslagapparaat	214
Het bestand dat u wilt afdrukken, wordt niet in het menu Afdr. via USB weergegeven. ..	214
Verbindingsproblemen met het apparaat oplossen	215
Problemen met directe USB-verbinding oplossen	215
Netwerkproblemen oplossen	215
Problemen met draadloze netwerken oplossen	217
Controlelijst draadloze verbinding	217
Op het bedieningspaneel wordt het volgende bericht weergegeven: De draadloze functie van dit product is uitgeschakeld.	218
Er kan niet worden afgedrukt met het apparaat na het voltooiën van de draadloze configuratie	218
Er kan niet worden afgedrukt met het apparaat en op de computer is een firewall van derden geïnstalleerd	219
De draadloze verbinding functioneert niet meer nadat de draadloze router of het apparaat is verplaatst	219
Er kunnen geen computers meer worden aangesloten op het draadloos apparaat	219
De verbinding van het draadloos apparaat wordt verbroken wanneer er verbinding wordt gemaakt met een virtueel privénetwerk.	220
Het netwerk wordt niet weergegeven in de lijst met draadloze netwerken	220
Het draadloos netwerk functioneert niet	221
Problemen met de productsoftware in Windows oplossen	221
Problemen met de productsoftware oplossen in Mac	222
Het printerstuurprogramma wordt niet in de lijst Afdrukken & scannen weergegeven	223
De apparaatnaam wordt niet weergegeven in de lijst met apparaten in de lijst Afdrukken & scannen	223
Het printerstuurprogramma zorgt er niet automatisch voor dat het geselecteerde apparaat wordt weergegeven in de lijst Afdrukken & scannen.	223
Er is geen afdruktaak verzonden naar het apparaat van uw keuze	223
Wanneer het apparaat met een USB-kabel is aangesloten, wordt het apparaat niet weergegeven in de lijst Afdrukken & scannen nadat het stuurprogramma is geselecteerd.	224
Bij USB-verbindingen wordt er een algemene printerdriver gebruikt	224
Bijlage A Benodigdheden en accessoires	225
Onderdelen, accessoires en benodigdheden bestellen	225
Onderdeelnummers	225
Bijlage B Service en ondersteuning	227
Bepaalde garantieverklaring van Hewlett-Packard	227
Licentieovereenkomst voor eindgebruikers	228
OpenSSL	231

Klantondersteuning	231
Bijlage C Productspecificaties	233
Afmetingen en gewicht	234
Stroomverbruik, stroomvoorzieningsspecificaties en geluidsuitstoot	234
Geluidsniveau	235
Omgevingspecificaties	235
Bijlage D Programma milieuvriendelijk productiebeleid	237
Milieubescherming	237
Ozonproductie	237
Lager energieverbruik	238
Papierverbruik	238
Plastic onderdelen	238
HP Officejet-afdrukbenodigdheden	238
Instructies voor retourneren en recyclen	239
Verenigde Staten en Puerto Rico	239
Inzameling buiten de V.S	240
Batterijen wegwerpen	240
De printer recyclen	240
Papier	240
Materiaalbeperkingen	240
Afdanken van afvalapparatuur door gebruikers	241
Recycling van elektronische hardware	241
Chemische stoffen	242
Material Safety Data Sheet (MSDS, chemiekaart)	242
Meer informatie	242
Tabel met chemicaliën (China)	243
Verklaring over de beperking van gevaarlijke stoffen statement (Turkije)	243
Verklaring betreffende beperkingen op schadelijke stoffen (Oekraïne)	243
Verklaring betreffende beperkingen op schadelijke stoffen (Vietnam)	244
Bijlage E Informatie over wettelijke voorschriften	245
Wettelijke voorschriften	245
Voorgescreven identificatienummer van het model	245
FCC-verklaring	245
VCCI-verklaring (Japan)	246
Instructies voor netsnoer	246
Netsnoerverklaring (Japan)	246
EMC-verklaring (Korea)	247

GS-verklaring (Duitsland)	247
Wettelijk voorschrift van Europese Unie	247
Aanvullende verklaringen voor telecomproducten (faxapparatuur)	248
EU-verklaring voor telecom	248
New Zealand Telecom Statements	249
Additional FCC statement for telecom products (US)	249
Wet op de bescherming van de telefoongebruiker (VS)	250
Industry Canada CS-03 requirements	250
Note à l'attention des utilisateurs du réseau téléphonique Canadien/notice to users of the Canadian telephone network	251
gebruikers van het Duitse telefoonnetwerk	251
Kennisgeving voor gebruikers van het Duitse telefoonnetwerk	251
Vietnam Telecom elektronische marking voor producten met ICTQC Type- goedkeuring	252
Aanvullende voorschriften voor draadloze producten	252
FCC-voorschriften—Verenigde Staten	252
Kennisgeving voor gebruikers in de VS en Canada	252
Australische verklaring	252
Braziliaanse ANATEL-verklaring	252
Canadese verklaringen	252
Japanse verklaring	253
Koreaanse verklaring	253
Taiwanese verklaring	253
Mexicaanse verklaring	253
Opslag van anonieme gebruiksgegevens	254
Bijlage F Hoe kan ik?	255
Index	257

1 Informatie over het product

- [Productoverzicht](#)
- [Milieuvriendelijke functies](#)
- [Toegankelijkheidsfuncties](#)
- [Productaanzichten](#)

Productoverzicht

HP Officejet Pro X476 MFP Series-modellen

Officejet Pro X476dn-modellen

CN460A



Papierverwerking:

- Lade 1 (capaciteit 50 vellen voor 75 GSM of 20 lb. bankpostpapier)
- Lade 2 (capaciteit 500 vellen voor 75 GSM of 20 lb. bankpostpapier)
- Optionele lade 3 (capaciteit 500 vellen voor 75 GSM of 20 lb. bankpostpapier)
- ADF-toevoerlade (capaciteit 50 vellen voor 75 GSM of 20 lb. bankpostpapier)
- Standaarduitvoerbak (capaciteit 250 vellen voor 75 GSM of 20 lb. bankpostpapier)
- Automatisch dubbelzijdig afdrukken (duplex)

Ondersteunde besturingssystemen:

- Windows XP 32-bits (Service Pack 2 of hoger)
- Windows Vista, 32-bits en 64-bits
- Windows 7, 32-bits en 64-bits
- Windows 8, 32-bits en 64-bits
- Windows 8 Pro, 32-bits en 64-bits
- Mac OS X v10.6 en later

OPMERKING: Raadpleeg Ondersteunde besturingssystemen en printerstuurprogramma's voor Windows voor meer informatie over ondersteuning van besturingssystemen.

Connectiviteit:

- Snelle USB 2.0
- 10/100 Ethernet LAN-aansluiting (vast)

Afdrukken:

- Simplex drukt tot 30 pagina's per minuut af (ppm) in zowel kleur als zwart op Letter-papier op professionele kwaliteit
- Duplex drukt tot 15 pagina's per minuut af (ppm) in zowel kleur als zwart op Letter-papier op professionele kwaliteit
- Afdrukken via een USB-station met Plug-en-print (geen computer vereist)

Kopiëren:

- Kopieert tot 20 ppm voor zwart-witafdrukken en tot 15 ppm voor kleuraafdrukken
- Documentinvoer voor 50 pagina's met ondersteuning voor paginaformaten van 127 tot 356 mm (5 tot 14 in) lang en 127 tot 216 mm (5 tot 8,5 in) breed.
- Flatbedscanner met ondersteuning voor paginaformaten van maximaal 297 mm (11,7 in) lang en maximaal 215 mm (8,5 in) breed.
- Automatisch dubbelzijdig kopiëren

Scannen:

- Automatisch dubbelzijdig scannen
- Scannen naar geheugenapparaat (geen computer vereist)

Faxen:

- V.34 met een RJ-11 faxpoort

Officejet Pro X476dw-modellen

CN461A



Heeft dezelfde functies als de Officejet Pro X476dn-serie, plus:

- 802.11 B/G/N Single Band draadloze adapter
- Afdrukken met HP Wireless Direct

HP Officejet Pro X576 MFP Series-modellen

Officejet Pro X576dw- modellen

CN462A



Papierverwerking:

- Lade 1 (capaciteit 50 vellen voor 75 GSM of 20 lb. bankpostpapier)
- Lade 2 (capaciteit 500 vellen voor 75 GSM of 20 lb. bankpostpapier)
- Optionele lade 3 (capaciteit 500 vellen voor 75 GSM of 20 lb. bankpostpapier)
- ADF-toevoerlade (capaciteit 50 vellen voor 75 GSM of 20 lb. bankpostpapier)
- Standaarduitvoerbak (capaciteit 250 vellen voor 75 GSM of 20 lb. bankpostpapier)
- Automatisch dubbelzijdig afdrucken (duplex)

Ondersteunde besturingssystemen:

- Windows XP 32-bits (Service Pack 2 of hoger)
- Windows Vista, 32-bits en 64-bits
- Windows 7, 32-bits en 64-bits
- Windows 8, 32-bits en 64-bits
- Windows 8 Pro, 32-bits en 64-bits
- Mac OS X v10.6 en later

OPMERKING: Raadpleeg Ondersteunde besturingssystemen en printerstuurprogramma's voor Windows voor meer informatie over ondersteuning van besturingssystemen.

Connectiviteit:

- Snelle USB 2.0
- 802.11 B/G/N Single Band draadloze adapter
- 10/100 Ethernet LAN-aansluiting (vast)
- HP ePrint
- Afdrucken met HP Wireless Direct

Afdrukken:

- Simplex drukt tot 40 pagina's per minuut af (ppm) in zowel kleur als zwart op Letter-papier op professionele kwaliteit
- Duplex drukt tot 20 pagina's per minuut af (ppm) in zowel kleur als zwart op Letter-papier op professionele kwaliteit
- Afdrucken via een USB-station met Plug-en-print (geen computer vereist)

Kopiëren:

- Kopieert tot 20 ppm voor zwart-witafdrucken en tot 15 ppm voor kleurenafdrucken
- Documentinvoer voor 50 pagina's met ondersteuning voor paginaformaten van 127 tot 356 mm (5 tot 14 in) lang en 127 tot 216 mm (5 tot 8,5 in) breed.
- Flatbedscanner met ondersteuning voor paginaformaten van maximaal 297 mm (11,7 in) lang en maximaal 215 mm (8,5 in) breed.
- Automatisch dubbelzijdig kopiëren

Scannen:

- Automatisch dubbelzijdig scannen
- Scannen naar geheugenapparaat (geen computer vereist)

Faxen:

- V.34 met een RJ-11 faxpoort

Milieuvriendelijke functies

Dubbelzijdig afdrucken

Automatisch dubbelzijdig afdrucken is mogelijk bij de Officejet Pro X476 en Officejet Pro X576. Dubbelzijdig afdrucken is beter voor het milieu en uw portemonnee.

Meerdere pagina's per vel afdrukken	Bespaar papier door twee of meer pagina's van een document naast elkaar op één vel papier af te drukken. U kunt deze functie gebruiken via de printerdriver.
Meerdere pagina's per vel kopiëren	Bespaar papier door twee pagina's van een origineel document naast elkaar op één vel papier af te drukken.
Recycling	Verminder afval door gerecycled papier te gebruiken. Recycle uw inktcartridges met het retourneerproces van HP Planet Partners.
Energiebesparing	Dankzij de slaapstandmodus en timeropties schakelt dit apparaat wanneer er niet wordt afgedrukt snel over naar een stand die minder stroom gebruikt zodat energie wordt bespaard.



OPMERKING: Verdere energiebesparingen kunnen mogelijk worden gedaan door de printer uit te schakelen als deze langer dan vier uur niet wordt gebruikt.

Toegankelijkheidsfuncties

Dit product bevat verschillende functies ter ondersteuning van gebruikers met een beperkt gezichtsvermogen, gehoor, bewegingsvrijheid of beperkte kracht.

- On line gebruikershandleiding die compatibel is met reader-programma's.
- Inktcartridges kunnen met één hand worden geïnstalleerd en verwijderd.
- Alle kleppen en kappen kunnen met één hand worden geopend.

Productaanzichten

Vooraanzicht

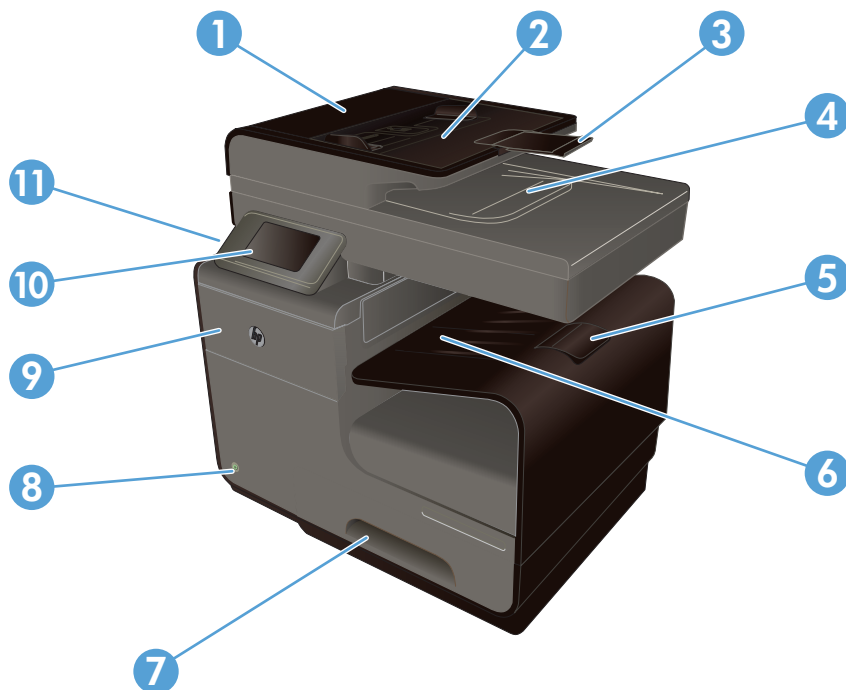

1	Klep documentinvoer (toegang voor het verhelpen van papierstoringen)
2	Invoerlade documentinvoer
3	Verlengstuk invoerlade documentinvoer
4	Uitvoerbak documentinvoer
5	Uitvoerbakverlenging
6	Uitvoerbak
7	Lade 2 (primaire papierlade)
8	Aan-uitknop
9	Inktcartridgeklep
10	Bedieningspaneel met kleurenaanraakscherm
11	USB 2.0-poort

 **BELANGRIJK:** Wees voorzichtig bij het verplaatsen van de printer, aangezien een hoek van meer dan 15 graden kan leiden tot het lekken van inkt, met name kort na het opstarten.

Achterzijde

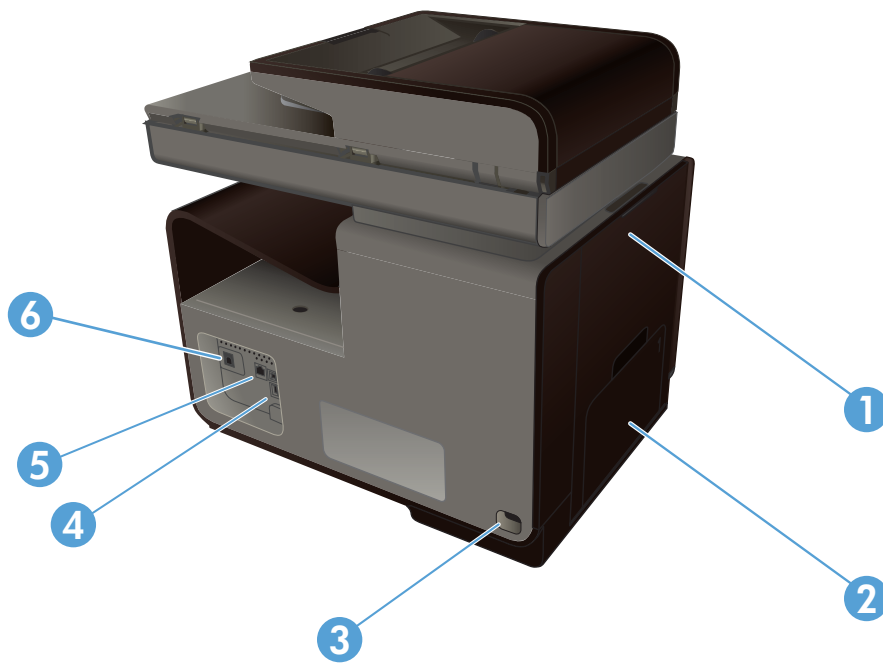

1	Linkerklep (toegang voor het oplossen van storingen)
2	Lade 1 (multifunctionele lade)
3	Netsnoeraansluiting
4	Snelle USB 2.0-poorten
5	Ethernet-poort
6	Faxlijnpoort

Interfacepoorten

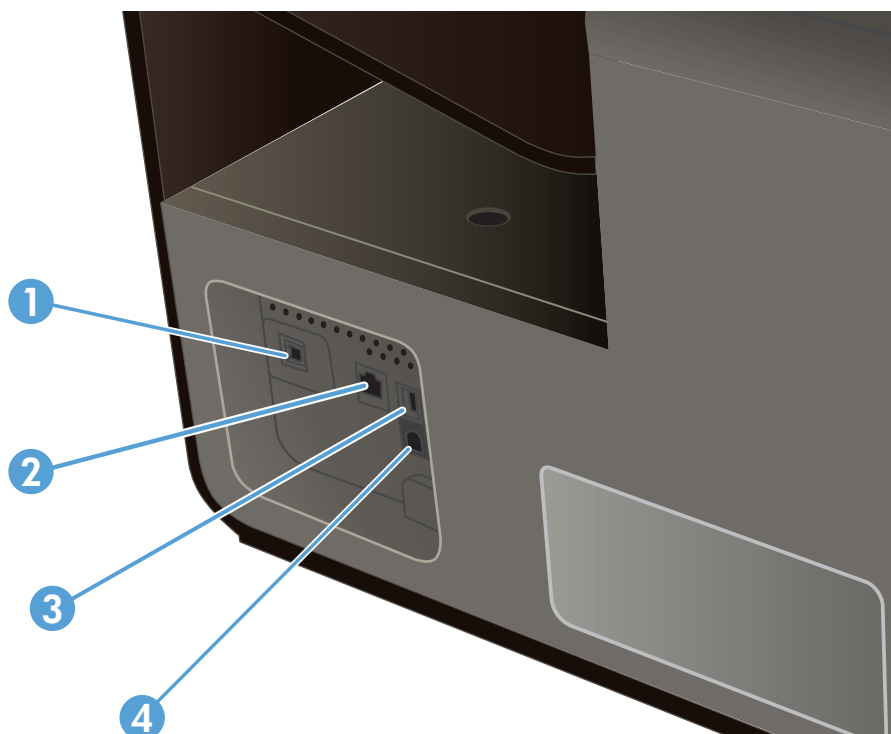

1	Faxlijnpoort
2	Ethernet-poort
3	USB-hostpoort accepteert USB-opslagapparaten voor Scannen naar USB en Plug-en-print. OPMERKING: Aan de voorkant van het product achter het bedieningspaneel bevindt zich ook een USB-hostpoort.
4	USB-apparaatpoort accepteert een USB-kabel van een pc (alternatief voor draadloze en netwerkverbindingen).

Locatie van serienummer en modelnummer



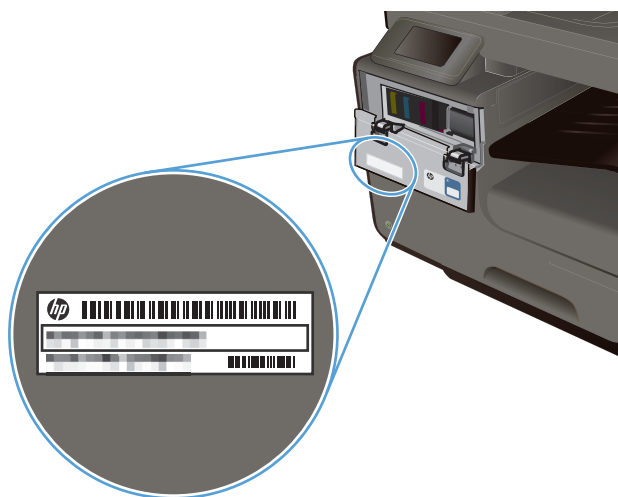

Open de inktcartridgeklep voor het etiket met het serienummer en het productmodelnummer.



Layout bedieningspaneel



1		Weergave- en aanraakscherm
2	?	Help-knop: biedt toegang tot het helpsysteem van het apparaat
3	▶	Knop Pijl naar rechts: beweegt de cursor naar rechts of brengt het weergavebeeld naar het volgende scherm OPMERKING: Deze knop licht alleen op als deze functie op het huidige scherm kan worden gebruikt.
4	✖	Knop Annuleren: annuleert de huidige taak of sluit het huidige scherm af. OPMERKING: Deze knop licht alleen op als deze functie op het huidige scherm kan worden gebruikt.



5		<p>Terug-knop: terug naar het vorige scherm</p> <p>OPMERKING: Deze knop gaat alleen branden als deze functie op het huidige scherm kan worden gebruikt.</p>
6		<p>Knop Pijl naar links: beweegt de cursor naar links</p> <p>OPMERKING: Deze knop licht alleen op als deze functie op het huidige scherm kan worden gebruikt.</p>
7		<p>Knop Beginscherm: biedt snelle toegang tot het beginscherm. Deze knop licht alleen op als deze functie op het huidige scherm kan worden gebruikt.</p>
8		<p>Draadloos-lampje: geeft aan dat het draadloze netwerk is ingeschakeld. Het lampje knippert wanneer het apparaat een verbinding tot stand brengt met het draadloze netwerk. Zodra er verbinding is, stopt het lampje met knipperen en blijft het branden.</p>

Knoppen op het beginscherm

Het beginscherm biedt toegang tot apparaatfuncties en geeft de huidige apparaatstatus weer.

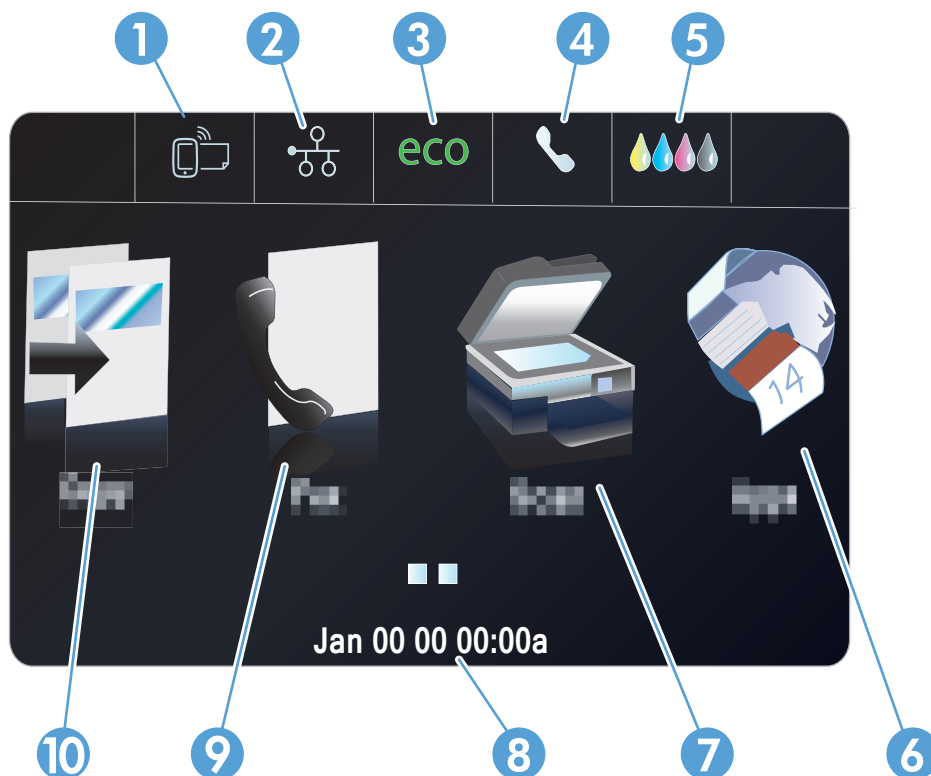
OPMERKING: Afhankelijk van de apparaatconfiguratie kunnen de beschikbare functies op het beginscherm variëren. Bij sommige talen heeft het scherm mogelijk ook een andere indeling.



- 1 Knop voor Web Services : biedt snelle toegang tot de functies van HP Web Services, zoals HP ePrint.
HP ePrint is een hulpmiddel dat documenten afdruckt door ze vanaf elk willekeurig apparaat met een e-mailfunctie naar het e-mailadres van het apparaat te sturen.
- 2 Knop  Netwerk: biedt toegang tot instellingen voor en informatie over het netwerk. Op het scherm met netwerkinstellingen kunt u de pagina [Netwerkoverzicht](#) afdrucken, een draadloze netwerkverbinding opzetten en geavanceerde netwerkinstellingen openen.
OPMERKING: De functie voor draadloos netwerk is alleen beschikbaar op bepaalde modellen.
OPMERKING: Als u bent aangesloten op een draadloos netwerk, wordt dit pictogram vervangen door balkjes die de signaalsterkte aangeven.
- 3 Knop Eco-instellingen **eco**: biedt een lijst met opties voor het verminderen van energie- en papierverbruik.
- 4 Knop Status fax : biedt een lijst met beschikbare faxrapporten en instellingen.
- 5 Knop Benodigheden : biedt informatie over de status van toebehoren. Op het scherm voor toebehoren kunt u de pagina [Status benodigheden](#) afdrucken.
- 6 Knop [Apps](#) : geeft toegang tot het menu [Apps](#) om direct af te drukken vanuit geselecteerde webtoepassingen
- 7 Knop [Scannen](#) : biedt toegang tot de scanfunctie.

8 Statusweergave. Wanneer het apparaat niet in gebruik is, wordt in dit gebied van het bedieningspaneel de tijd en datum weergegeven. Raak dit gebied aan om naar de tijd- en datuminstellingen te gaan. Wanneer het apparaat een taak verwerkt, worden de tijd en datum vervangen door informatie over de taakstatus.

9 Knop **Fax** : biedt toegang tot de faxfunctie.

10 Knop **Kopiëren** : biedt toegang tot de kopieerfunctie.

Via het beginscherm kunt u de pijl-naar-rechts van het bedieningspaneel aanraken om de knop **USB Doc Print**  button en **Instellingen**  op te roepen. De knop **Afdr.** via USB biedt toegang tot de afdruk- en scanfunctie Plug-en-print afdrukken via USB-station (geen computer vereist), en de knop **Instellingen** biedt toegang tot de productinstellingen.

Help-systeem op het bedieningspaneel

Het apparaat heeft een ingebouwd Help-systeem dat uitleg geeft over het gebruik van elk scherm. U opent het Help-systeem door de knop **Help ?** in de rechterbovenhoek van het bedieningspaneel aan te raken.

Voor sommige schermen opent Help een algemeen menu waarin kan worden gezocht naar specifieke onderwerpen. U kunt door de menustructuur bladeren door het aanraken van de menuknoppen.

In sommige Help-schermen worden animaties weergegeven die u helpen bij het doorlopen van procedures, bijvoorbeeld het verhelpen van papierstoringen.

Voor schermen met instellingen voor afzonderlijke taken opent Help een onderwerp dat de opties voor die taak uitlegt.

2 Menu's van het bedieningspaneel

- [Menu Kopie](#)
- [Menu's in Fax](#)
- [Menu's in Scan](#)
- [Apps](#)
- [Plug-en-print](#)
- [Menu Instellingen](#)

Menu Kopie

Raak Knop **Kopiëren**  via het bedieningspaneel aan om deze functies op te roepen.

 **OPMERKING:** De instellingen die u in dit menu hebt gewijzigd, vervallen 2 minuten nadat de laatste kopie is voltooid.

Menuoptie	Submenu-item	Submenu-item	Beschrijving
Aantal kopieën	(1-99)		Het aantal kopieën instellen
Tweezijdig	Enkelzijdig naar enkelzijdig Kopie*		Aangeven welke duplexinstelling moet worden gebruikt voor kopieën.
	Enkelzijdig naar dubbelzijdig Kopie		
	Dubbelzijdig naar enkelzijdig Kopie		
	Dubbelzijdig naar dubbelzijdig Kopie		
Lichter/donkerder			Opgeven hoe licht of donker de kopie moet zijn.
Start	Zwart		Opgeven of een zwart-wit- of kleurenkopie moet worden afgedrukt.
	Kleur		
Voorbeeld			Een schermvoorbeeld van wat er wordt gekopieerd.

Menuoptie	Submenu-item	Submenu-item	Beschrijving
Instellingen	HP Copy Fix	Aan Uit*	Verbeteren van afdrukken door donkere randen te verwijderen en scheve pagina's recht te zetten voor zwart-witkopieën.
	Id's kopiëren	Aan Uit*	Beide kanten van een identiteitsbewijs of kleine documenten afdrukken op dezelfde zijde van een vel papier.
	Formaat aanpassen	Werkelijk* Voll. pagina=91% Aan pg. aanp. Legal > Letter=72% A4 naar Letter=91% Aangepast formaat 2 op 1	Het formaat van de kopie aanpassen.
	Kwaliteit	Presentatie Professioneel* Kantoor Algemeen	De kwaliteit van de kopie instellen.
	Sorteren	Aan Uit*	Instellen of kopieertaken gesorteerd moeten worden.
	Margeverschuiving	Aan Uit*	De linkermarge verschuiven voor binden.
	Bijsnijden		Een specifiek deel van de pagina kopiëren.
	Voorbeeldkopie		Een schermvoorbeeld van wat er wordt gekopieerd.
	Lade selecteren	Lade 1 Lade 2* Lade 3	De lade en het papierformaat en -type opgeven voor kopieën.
	Verbeteringen	Tekst Foto Gemengd* Geen	Specifieke aspecten van uw kopie verbeteren
		Inst. als nwe standaard	De wijzigingen die u in dit menu hebt aangebracht opslaan als de nieuwe standaardinstellingen

Menu's in Fax

Raak de knop Knop Fax  aan om deze menu's te openen.

Menuoptie	Submenu-item	Submenu-item	Beschrijving
Instellingen	Resolutie	Standaard	De resolutie instellen voor het verzenden van documenten. Afbeeldingen met een hogere resolutie bestaan uit meer dpi (dots per inch) en geven om die reden meer details weer. Afbeeldingen met een lagere resolutie bestaan uit minder dpi en geven dus minder details weer. De bestandsgrootte is echter kleiner.
		Fijn*	
		Zeer fijn	
		Foto	
	Lichter/donkerder		Het helderheidsniveau van de fax instellen.
	Origineel voor fax verzenden	Enkelzijdig origineel	Instellen hoe faxen op papier worden verzonden.
		Dubbelzijdig origineel	
		Dubbelzijdig origineel met voorblad	
	Inst. als nwe standaard		Aangepaste instellingen worden opgeslagen als de nieuwe standaardinstelling voor het apparaat.
Faxmethoden	Scannen en faxen		Het apparaat kan het volledige document scannen voordat wordt gekozen, en een afbeelding van de eerste gefaxte pagina wordt op de bevestigingspagina afgedrukt.
	Fax distribueren		De uitzendfunctie kan worden gebruikt om een fax naar een distributielijst te versturen. Er moet een uitzendlijst worden gemaakt voordat een uitzendfax kan worden verstuurd.
	Fax later verz.		Een fax op een later tijdstip en een latere datum verzenden.
	Opvragen voor ontvangst		Een fax extern vanaf een ander apparaat versturen.

Menu's in Scan

Raak de knop Knop Scannen  aan om deze menu's te openen.

Menuoptie	Submenuoptie	Submenuoptie	Beschrijving
Computer			Scannen naar een computer die zich op hetzelfde netwerk bevindt of met het apparaat is verbonden
Geheugenapparaat			Scannen naar een USB-station dat op het apparaat is aangesloten.
Netwerkmapp			Scannen naar een map of directory op het netwerk.
E-mail			De scan naar een opgegeven e-mailadres sturen.
Documenttype	PDF, kleur (gecomprimeerd)		
	PDF, kleur		
	PDF, zwart		
	JPEG, kleur		
	JPEG, grijstinten		
	TIFF, zwart		
Resolutie	600 dpi* (standaardresolutie voor scannen via glas)		De resolutie opgeven die voor het gescande afbeelding moet worden gebruikt.
	300 dpi* (standaardresolutie voor vanaf ADF)		De scankwaliteit verbetert bij een hogere resolutie, maar de bestandsgrootte neemt ook toe.
	200 dpi		
	75 dpi		
Bestandsnaam			Een standaardvoorvoegsel voor bestandsnamen van scantaken invoeren.
Instellingen (instellingen kunnen worden aangepast nadat u de scanmethode hebt geselecteerd)	Origineel	Enkelzijdig origineel*	Het aantal zijden van het oorspronkelijke document opgeven dat moet worden gescand.
		Dubbelzijdig origineel	
	Lichter/donkerder		De scan lichter of donkerder maken, op basis van de schuifregelaar.

Menuoptie	Submenuoptie	Submenuoptie	Beschrijving
	Papierformaat	Automatisch* Letter (8,5 x 11 in.) Legal (8,5 x 14 inch) 4x6 5x7	Het paginaformaat opgeven dat moet worden gebruikt voor het te scannen bestand. Het standaardpaginaformaat is afhankelijk van uw land.
	Inst. als nwe standaard		De wijzigingen die u in dit menu hebt aangebracht, opslaan als de nieuwe standaardinstellingen.

Apps

Gebruik het menu Apps om webservices op het apparaat in te schakelen, en HP ePrint en afdrukkaps te gebruiken.

Plug-en-print

Gebruik het menu Plug-en-print om rechtstreeks van een USB-flashstation of externe harde schijf af te drukken.

Menu Instellingen

Raak de knop [Instellingen](#)  aan om dit menu te openen. De volgende submenu's zijn beschikbaar:

- [Menu Faxinstellingen](#)
- [Menu Netwerkinstellingen](#)
- [Menu HP Digital Solutions instellen](#)
- [Menu Apparaat instellen](#)
- [Menu Hulpprogramma's](#)
- [Menu Rapporten afdrukken](#)

Menu Faxinstellingen

In de volgende tabel zijn de items met een sterretje (*) de standaardinstellingen.

Menuoptie	Submenu-item	Submenu-item	Beschrijving
Wizard Fax instellen			Hulpmiddel voor het configureren van de faxinstellingen. Volg de aanwijzingen op het scherm en selecteer het juiste antwoord op elke vraag.

Menuoptie	Submenu-item	Submenu-item	Beschrijving
Instellingen voor snelkiezen	Snelkiesnummer toevoegen/bewerken		Opgeslagen contactfaxgegevens voor individuen en groepen configureren.
	Snelkiesnummer voor groep		
	Snelkiesnummer verwijderen		
	Snelkiesnummers afdrukken		
Basisfaxinstellingen	Faxkop	Voer uw naam in. Voer uw faxnummer in.	De gegevens instellen die naar het ontvangende product worden verzonden.
	Dubbelzijdige faxafdruk	Afdrukken op 1 zijde* Afdrukken op 2 zijden	Inkomende faxen afdrukken voor gemak of besparingen.
	Automatisch antwoorden	Aan* Uit	Faxen automatisch (aan) of handmatig (uit) ontvangen. Standaardinstelling is afhankelijk van het land.
	Keer overg. v. antw.		Instellen na hoeveel belsignalen de faxmodem reageert. De standaardinstelling is 5.
	Grootte faxpapier	Letter (8,5 x 11 in.) A4 (297 x 210 mm) Legal (8,5 x 14 inch)	Het standaardpapierformaat instellen voor uitgaande faxen.
	Geluidsvolume fax	Laag* Hoog Uit	Het volume instellen voor het luisteren naar de eerste faxverbindingssignalen.
Type kiestoon	Toonkiezen* Pulskiezen	Instellen of het apparaat toon- of pulskiezen gebruikt.	
Toegangsnummer	Aan Uit*	Een voorkiesnummer opgeven dat moet worden gekozen voor het verzenden van faxen vanaf het product. Als u deze functie inschakelt, wordt u gevraagd het nummer in te voeren. Vervolgens wordt elke keer wanneer u een fax verstuurt, dit nummer toegevoegd.	
Ongewenste faxnummers blokkeren	Ongewenste faxnummers blokkeren Nummers toevoegen Alle nummers verwijderen Rapporten afdrukken	De lijst met ongewenste faxen wijzigen. De lijst met ongewenste faxnummers kan maximaal 100 nummers bevatten. Als het product een oproep ontvangt van een van de ongewenste faxnummers, wordt de inkomende fax verwijderd. De ongewenste fax wordt ook opgenomen in het logbestand, samen met de taakaccountinggegevens. Met Rapporten afdrukken kunt u kiezen om de lijst met ongewenste faxen, geschiedenis met beller-id's en het faxlogboek af te drukken. OPMERKING: Voor deze functie moet u geabonneerd zijn op nummerweergaveservices bij uw telefoonprovider.	

Menuoptie	Submenu-item	Submenu-item	Beschrijving
	HP Digital Fax	Instellingen weergeven Fax afdrukken HP Digital Fax uitschakelen	Als u de functie HP Digital Fax wilt gebruiken, moet u deze instellen via de software van het product en een computer die op hetzelfde netwerk als het product is aangesloten.
Geavanceerde faxinstellingen	Aparte beltoon	Detectie belpatroon Alle belsignalen* Eén keer Twee keer Drie keer Twee en drie keer	Als u gebruik maakt van een bepaalde beldienst, gebruikt u dit item om te configureren hoe inkomende oproepen worden beantwoord. <ul style="list-style-type: none"> • Alle belsignalen: het apparaat beantwoordt alle oproepen die via de telefoonlijn binnenkomen. • Eén keer: het apparaat beantwoordt alle oproepen met een enkelvoudig belpatroon. • Twee keer: het apparaat beantwoordt alle oproepen met een dubbel belpatroon. • Drie keer: het apparaat beantwoordt alle oproepen met een drievoudig belpatroon. • Twee en drie keer: het apparaat beantwoordt alle oproepen met een dubbel of drievoudig belpatroon.
	Instellingen voor opnieuw kiezen	Opn. kiezen bij in gespr. Opn. kiezen bij gn antwd Opnieuw kiezen na communicatiefout	Instellen of het apparaat opnieuw moet kiezen als de lijn in gesprek is, er niet wordt geantwoord of als er een communicatiefout is.
	Faxstempel	Aan Uit*	Instellen dat de datum, de tijd, het telefoonnummer van de afzender en het paginanummer worden afgedrukt op elke pagina van inkomende faxen.
	Faxbevestiging	Aan (Fax versturen)* Aan (Fax ontvangen) Aan (Versturen & ontvangn) Uit	Een miniatuurafbeelding van de fax op de pagina Faxbevestiging afdrukken, indien geactiveerd.

Menuoptie	Submenu-item	Submenu-item	Beschrijving
	Automatische verkleining	Aan* Uit	<p>Als de optie Aanpassen aan pagina is ingeschakeld, worden lange faxen automatisch tot maximaal 75% verkleind, zodat de informatie op papier van standaardformaat past (de fax wordt bijvoorbeeld verkleind van Legal- naar Letter-formaat).</p> <p>Als de optie Aanpassen aan pagina is uitgeschakeld, worden lange faxen met volledig formaat afgedrukt op meerdere pagina's. De fabrieksinstelling voor automatische verkleining van inkomende faxen is Aan.</p> <p>Wanneer u de functie voor het stempelen van faxen hebt ingesteld, kunt u het beste de optie voor automatische verkleining inschakelen. Zo worden inkomende faxen enigszins verkleind, zodat het stempel niet op twee pagina's wordt afgedrukt.</p>
	Back-up van faxontvangst	Aan* Alleen bij fouten Uit	Een elektronische back-up van ontvangen faxen opslaan
	Foutcorrectiemodus	Aan* Uit	Dankzij de foutcorrectiemodus kan het verzendapparaat opnieuw gegevens verzenden als het een foutsignaal detecteert.
	Faxnummer bevestigen	Aan Uit*	Instellen of het apparaat een faxnummer bevestigt voordat wordt verzonden.
	Faxsnelheid	Snel (33600 bps)* Normaal (14400 bps) Langzaam (9600 bps)	De faxcommunicatiesnelheid instellen.
	Faxen doorsturen	Aan (Afdr./ Doorsturen) Aan (Doorsturen) Uit*	De fax naar een ander faxapparaat doorsturen. Selecteer de optie Afdrukken en doorsturen om een exemplaar op papier af te drukken.
	Faxrapport	Aan (Fax versturen)* Aan (Fax ontvangen) Aan (Versturen & ontvangn) Uit	Een faxinformatiepagina afdrukken op basis van de geselecteerde instellingen.
	Standaardfaxwaarden herstellen		De standaardinstellingen voor alle faxconfiguraties herstellen.
Faxhulpmiddelen	Fax in geheugen opn. afdr.		Het apparaat drukt alle opgeslagen faxen opnieuw af.
	Faxtest uitvoeren		Een faxtest uitvoeren om te controleren of de telefoon op de juiste aansluiting is aangesloten en of er een signaal is op de telefoonlijn. Een faxtestrapport met resultaten wordt afgedrukt.
	Faxlogboek wissen		Alle faxen in het geheugen wissen.

Menuoptie	Submenu-item	Submenu-item	Beschrijving
Faxrapporten	Laatste transactie		Een gedetailleerd rapport afdrukken van de laatst verzonden of ontvangen fax.
	Faxlogboek		De laatste 30 ingangen van het faxlogboek afdrukken.
	Snelkieslijst		Een lijst afdrukken met de snelkiescodes die zijn ingesteld voor dit apparaat. De lijst met snelkiesnummers kan 99 nummers bevatten.
	Rapport Beller-ID's		Een lijst van alle inkomende faxtelefoonnummers afdrukken, met een maximum van 30 nummers.
	Rapport Geblokkeerde faxnummers		Een lijst afdrukken met telefoonnummers die zijn geblokkeerd voor het verzenden van faxen naar dit apparaat.

Menu Netwerkinstellingen

In de volgende tabel zijn de items met een sterretje (*) de standaardinstellingen.

 **OPMERKING:** Opties voor het menu Draadloos zijn alleen beschikbaar op apparaten die draadloze connectiviteit ondersteunen. Raadpleeg het hoofdstuk Apparaatbeginselen van deze handleiding.

Menuoptie	Submenu-item	Submenuoptie	Beschrijving
Menu Draadloos (alleen draadloze apparaten)	Aan		Hiermee schakelt u de draadloze netwerkfunctie in- of uit.
	Uit		
OPMERKING: U kunt dit menu ook openen door de knop Draadloos  op het bedieningspaneel aan te raken.	Aan		Hiermee configureert u de Wireless Direct-instellingen voor het apparaat.
	Aan met beveiliging		
	Uit		
Wizard Draadl. netw. inst. (alleen draadloze apparaten)	Afdrukhandleiding		Hiermee wordt u stapsgewijs begeleid bij het configureren van het apparaat voor een draadloos netwerk.
	Doorgaan		
Wi-Fi Protected Setup (alleen draadloze apparaten)	Doorgaan	Drukknop PIN	Als uw draadloze router WPS ondersteunt, gebruikt u deze methode om het apparaat in te stellen op een draadloos netwerk. Dit is de eenvoudigste methode.
Netwerksamenv. tonen	Vast weergeven		Hiermee wordt een overzicht afgedrukt van uw netwerkinstellingen.
	Draadloos weergeven		
Rapp. draadloze test afdr. (alleen draadloze apparaten)			Hiermee wordt een rapport afgedrukt van de draadloze test.

Menuoptie	Submenu-item	Submenuoptie	Beschrijving
Netwerkconfiguratiepag ina afdrukken			Hiermee wordt een rapport afgedrukt van uw netwerkconfiguratieinstellingen.
Geavanceerde instellingen	Verbind.snelh.	Automatisch* 10T Vol 10T Half 100TX Vol 100TX Half	Hiermee stelt u de verbindingssnelheid in. Als de verbindingssnelheid is ingesteld, wordt het apparaat automatisch opnieuw opgestart.
	IP-instellingen	Automatisch (DHCP)* Handmatig (Statisch)	Hiermee stelt u in of de IP-instellingen van het apparaat automatisch worden geconfigureerd met DHCP of handmatig worden ingesteld.
	IPv6	Aan* Uit	Hiermee schakelt u het IPv6-protocol op het apparaat in of uit.
	Hostnaam	OK Wijzigen	Met deze instelling wijzigt u hoe het apparaat wordt herkend op het netwerk.
	Verouderd standaard-IP	Aan Uit	
Standaardinstell. netwerk herstellen			De standaardinstellingen voor alle netwerkconfiguraties herstellen.

Menu HP Digital Solutions instellen

In de volgende tabel zijn de items met een sterretje (*) de standaardinstellingen.

Menuoptie	Submenu-item	Beschrijving
Wizard HP Digital Solutions instellen		Begeleiding door de stappen om HP Digital Solutions in te stellen

Menu Apparaat instellen

In de volgende tabel zijn de items met een sterretje (*) de standaardinstellingen.

Menuoptie	Submenu-item	Submenu-item	Submenuoptie	Beschrijving
Voorkeuren	Datum en tijd			Hiermee stelt u de tijdsnotatie, huidige tijd, datumnotatie en huidige datum in voor het apparaat.
	Taal	Lijst met beschikbare talen voor het bedieningspaneel		Hiermee stelt u de taal in waarin berichten en productrapporten op het bedieningspaneel worden weergegeven.

Menuoptie	Submenu-item	Submenu-item	Submenuoptie	Beschrijving
	Land/Regio	Lijst met beschikbare landen/regio's		
	Toetsenbord	QWERTY* AZERTY OWERTZ		Selecteren welke toetsenbordindeling moet worden gebruikt op het bedieningspaneel
	Schermhelderheid			Met deze schuifbalk past u de schermhelderheid van het bedieningspaneel aan
	Volume geluidseffecten	Laag* Hoog Uit		Hiermee past u het geluidseffectniveau van het apparaat aan.
	Sneller bladeren	Aan Uit*		Hiermee stelt u de bladersnelheid sneller in dan de standaardinstelling.
Papierverwerking	Standaardlade	Lade 1 (multifunctioneel) Lade 2 (primaire lade)* Lade 3 (accessoire) alleen indien geïnstalleerd		De standaardlade instellen waaruit moet worden afgedrukt voor het kopiëren van documenten.
	Lade selecteren	Voor kopiëren Voor plug-en-print Voor faxafdruk		De standaardlade instellen voor kopiëren, voor plug-en-print-afdrukken en afdrukken van faxen.

Menuoptie	Submenu-item	Submenu-item	Submenuoptie	Beschrijving
	Papierselectie	Lade 1 Lade 2 Lade 3	Standaardpapierformaat Letter (8,5 x 11 in.) A4 (297 x 210 mm) ... Raadpleeg Ondersteunde papierformaten voor een complete lijst met papierformaten. Standaardpapersoort Normaal papier Premium Inkjet ... Raadpleeg Ondersteunde papersoorten en ladecapaciteit voor een complete lijst met papierformaten.	Het standaardformaat en -type van het afdruk materiaal voor elke lade instellen.
Standaardpapier in lade	Lade 1	Standaard-papierformaat	Letter (8,5 x 11 in.) A4 (297 x 210 mm) ... Raadpleeg Ondersteunde papierformaten voor een complete lijst met papierformaten.	Hiermee selecteert u het standaardpapierformaat voor Lade 1 (multifunctionele lade).
		Standaard-papiersoort	Normaal papier Premium Inkjet ... Raadpleeg Ondersteunde papersoorten en ladecapaciteit voor een complete lijst met papierformaten.	De papersoort instellen voor het afdrukken van interne rapporten of faxen, of voor afdruktaken waarvoor geen papersoort is opgegeven.

Menuoptie	Submenu-item	Submenu-item	Submenuoptie	Beschrijving
	Lade 2	Standaard-papierformaat	Letter (8,5 x 11 in.) A4 (297 x 210 mm) ... Raadpleeg Ondersteunde papierformaten voor een complete lijst met papierformaten.	Hiermee selecteert u het standaardpapierformaat voor Lade 2 (primaire papierlade).
		Standaard-papiersoort	Normaal papier Premium Inkjet ... Raadpleeg Ondersteunde papiersoorten en ladecapaciteit voor een complete lijst met papierformaten.	De papiersoort instellen voor het afdrucken van interne rapporten of faxen, of voor afdruktaken waarvoor geen papiersoort is opgegeven.
	Lade 3	Standaard-papierformaat	Letter (8,5 x 11 in.) A4 (297 x 210 mm) ... Raadpleeg Ondersteunde papierformaten voor een complete lijst met papierformaten.	Hiermee stelt u het standaardpapierformaat in voor de optionele Lade 3.
		Standaard-papiersoort	Normaal papier Premium Inkjet ... Raadpleeg Ondersteunde papiersoorten en ladecapaciteit voor een complete lijst met papierformaten.	De papiersoort instellen voor het afdrucken van interne rapporten of faxen, of voor afdruktaken waarvoor geen papiersoort is opgegeven.

Menuoptie	Submenu-item	Submenu-item	Submenuoptie	Beschrijving
Lade vergrendelen	Lade 1			Met de functie Lade vergrendelen wordt een lade 'vergrendeld' zodat deze alleen wordt gebruikt als de printer daar expliciet de opdracht toe heeft gekregen. Dit is handig wanneer deze lade alleen wordt gebruikt voor speciaal papier, zoals briefpapier. Als 'Automatisch selecteren' wordt gebruikt voor de papierbron en Lade 1 is vergrendeld, gebruikt de printer alleen de overgebleven laden, Lade 2 of (indien aanwezig) Lade 3. Er kan nog steeds worden afgedrukt vanuit de vergrendelde lade, maar de bron moet worden opgegeven. De vergrendeling van Lade 1 kan in bepaalde gevallen worden overschreden.
	Lade 2			
	Lade 3			
	Geen*			
Waarsch.niv. weinig inkt	Automatisch			Hiermee bepaalt u wanneer de waarschuwing Weinig inkt op het bedieningspaneel wordt weergegeven. Kies Aangepast om een cartridgekleur en inkniveauniveau van 1-99 te selecteren.
	Aangepast			
Stroomverbruik	Stand-by	5 minuten		Hiermee bepaalt u wanneer het apparaat stand-by wordt gezet.
		10 minuten*		
		15 minuten		
		30 minuten		
		1 uur		
	In slaapstand na stand-by	15 minuten na standby		Hiermee bepaalt u wanneer het apparaat in de slaapstand gaat nadat het stand-by is gezet.
		30 minuten na standby		
		1 uur na standby		
		2.uur.na.standby*		
	Plann. Aan/Uit	Planning Aan		Hiermee stelt u een tijd in waarop het apparaat automatisch wordt in- of uitgeschakeld.
		Planning Uit		
Afdrukinstellingen	Persoonlijkheid	Automatisch*		Hiermee stelt u de printertaal in. Het apparaat selecteert standaard automatisch welke taal wordt gebruikt.
		Enkel PCL5		
		Enkel PCL6		
		Enkel PS		
	Exemplaren			Hiermee stelt u het aantal kopieën (0-99) in dat moet worden gemaakt moeten worden wanneer de knop Kopiëren wordt aangeraakt. De standaardwaarde is 1.
	Kwaliteit	Kantoor Algemeen		Hiermee stelt u de standaardafdrukkwaliteit in.
		Professioneel		
		Presentatie		
	Dubbelzijdig	Aan		De auto-duplexfunctie van het apparaat instellen.
		Uit		

Menuoptie	Submenu-item	Submenu-item	Submenuoptie	Beschrijving
	PCL-configuratie	Lngte formulier Afdrukstand Lettertypenummer Tekensbreedte Puntgrootte lettertype Symboolset CR aan LF toevoegen		Hiermee stelt u de teksteigenschappen in voor de besturingstaal van de printer.
	PostScript-fout afdrukken	Aan Uit		Hiermee stelt u in dat het apparaat postscript-fouten afdrukt.

Menu Hulpprogramma's

Via het menu [Hulpprogramma's](#) kunt u de afdrukkwaliteit van het apparaat verbeteren en de geschatte inkniveaus weergeven.

Menuoptie	Beschrijving
Geschatte inkniveaus weergeven	Hiermee wordt in een grafiek weergegeven hoeveel inkt er door elke cartridge is verbruikt.
Printkop reinigen	Met deze functie kunt u de printkoppen reinigen, aanpassen en uitlijnen. Volg de aanwijzingen op het scherm om de afdrukkwaliteit van het apparaat op de juiste wijze te verbeteren.
Cartridgechip-informatie	De cartridgechip slaat anonieme informatie op over het gebruik van het apparaat.
Vergrendeling bedieningspaneel	Met deze functie kunt u het bedieningspaneel van het apparaat vergrendelen en onbevoegd gebruik voorkomen.
Inktvlek verwijderen	Met deze functie kunt u problemen met afdrukkwaliteit oplossen die worden veroorzaakt door inktvlekken op afgedrukte pagina's.
Fabriekswaarden herstellen	De standaardwaarden van alle instellingen herstellen.

Menu Rapporten afdrukken

Gebruik het menu [Rapporten afdrukken](#) om rapporten met informatie over het apparaat af te drukken.

Menu-item	Submenuoptie	Omschrijving
Printerstatusrapport		Hiermee drukt u huidige productinformatie, cartridgestatus en andere productinformatie af.
Afdrukkwaliteitsrapport		Een kwaliteitstest afdrukken waarmee u kleine afdrukproblemen kunt opsporen.

Menu-item	Submenuoptie	Omschrijving
Gebruikspagina		Hiermee krijgt u een overzicht van alle papierformaten die door het apparaat zijn gevoerd, of de afdrucken zwart-wit of in kleur, enkelzijdig of dubbelzijdig zijn afgedrukt, en het aantal afgedrukte pagina's. Dit rapport is nuttig voor het verwerken van contractfacturen.
Netwerkconfiguratiepagina		Hiermee drukt u nuttige informatie af over het de vaste of draadloze verbinding van het apparaat.
Gebeurtenislogbestand		Hiermee drukt u een lijst af met fouten en periodieke storingen zodat u problemen kunt oplossen.
Faxrapporten	Laatste transactie Faxlogboek Snelkieslijst Rapport Beller-ID's Rapport Geblokkeerde faxnummers	Een lijst met rapportopties afdrucken waarmee u de faxfuncties van het apparaat kunt beheren.
PCL-lettert.lst		Hiermee drukt u een lijst af van alle geïnstalleerde PCL-lettertypen.
PCL6-lettert.lst		Hiermee drukt u een lijst af van alle geïnstalleerde PCL6-lettertypen.
PS-lettert.lst		Hiermee drukt u een lijst af van alle geïnstalleerde PS-lettertypen

3 Het apparaat aansluiten

- [Het apparaat aansluiten met een USB-kabel](#)
- [Het apparaat aansluiten op een netwerk](#)
- [Het apparaat op een draadloos netwerk aansluiten \(alleen draadloze modellen\)](#)

Het apparaat aansluiten met een USB-kabel

Het apparaat ondersteunt een USB 2.0-aansluiting. Gebruik een USB-kabel van het type A-naar-B. HP raadt aan een USB-kabel van maximaal 2 m te gebruiken.

 **VOORZICHTIG:** Sluit de USB-kabel pas aan als hierom wordt gevraagd.

Cd-installatie

1. Sluit alle geopende programma's op de computer af.
2. Installeer de software vanaf de cd en volg de instructies op het scherm.

 **OPMERKING:** Als u installeert op een Mac, klik dan op het pictogram van HP Installer om de software te installeren.

3. Wanneer u daarom gevraagd wordt, selecteert u de optie **USB-Het apparaat aansluiten met een USB-kabel** en klikt u op de knop **Volgende**.

 **OPMERKING:** Er wordt een dialoogvenster weergegeven waarin gewaarschuwd wordt dat Web Services (HP ePrint en Apps afdrukken) niet beschikbaar zijn met een USB-installatie. Klik op de knop **Ja** om door te gaan met de USB-installatie of klik op de knop **Nee** om de USB-installatie te annuleren.

4. Wanneer u hierom wordt gevraagd, sluit u de USB-kabel aan op het apparaat en de computer.

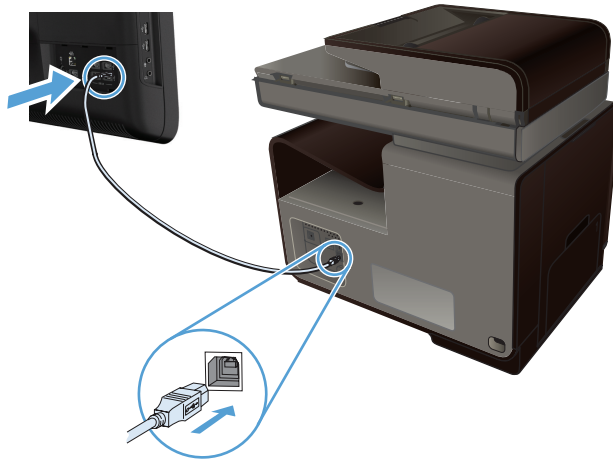

5. Druk wanneer de installatie is voltooid, een testpagina af of een pagina vanuit een programma om te controleren of de software juist is geïnstalleerd.

Het apparaat aansluiten op een netwerk

Ondersteunde netwerkprotocollen

U hebt een netwerk nodig dat een of meerdere van de volgende protocollen gebruikt om een apparaat met netwerkfunctionaliteit aan te sluiten op een netwerk.

- TCP/IP (IPv4 of IPv6)



OPMERKING: Hoewel dit product op IPv6-netwerken kan worden gebruikt, wordt software-installatie vanaf de cd niet ondersteund op IPv6-netwerken.

- Afdrukken met LPD
- SLP
- WS-detectie
- Rechtstreeks draadloos van HP

Het apparaat installeren op een vast netwerk

Met deze procedure installeert u het product op een vast netwerk via Windows.

Het IP-adres verkrijgen

1. Sluit de ethernet-kabel aan op het apparaat en op het netwerk. Schakel het apparaat in.

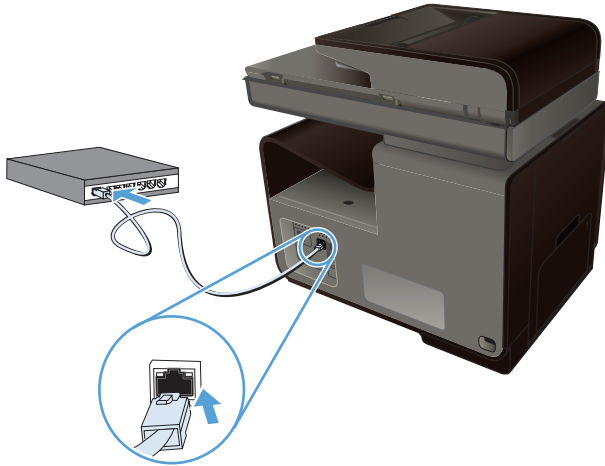

2. Wacht 60 seconden voor u doorgaat. In deze minuut wordt het apparaat herkend door het netwerk en wordt er een IP-adres of hostnaam aan het apparaat toegewezen.
3. Raak het vak Knop  Netwerk aan om het IP-adres weer te geven.

Druk een netwerkconfiguratiepagina af voor meer informatie over de netwerkverbinding:

1. Raak het menu [Rapporten afdrukken](#) aan.
2. Raak de menuoptie [Netwerkconfiguratiepagina](#) aan om het netwerkconfiguratie rapport af te drukken.
3. Zoek het IP-adres op het netwerkconfiguratie rapport.



De software installeren

1. Sluit alle programma's op de computer af.
2. Installeer de software vanaf de cd.

3. Volg de instructies op het scherm.
4. Selecteer wanneer u daarom wordt gevraagd de optie **Vast netwerk - sluit de printer aan op uw netwerk via een Ethernet-kabel.** en klik vervolgens op de knop **Volgende.**
5. Selecteer in de lijst met beschikbare printers de printer met het juiste IP-adres.
6. Druk na de installatie een pagina af vanuit een willekeurig softwareprogramma om te controleren of de afdruksoftware juist is geïnstalleerd.

IP-netwerkinstellingen configureren

Netwerkinstellingen weergeven of wijzigen

U kunt de IP-configuratie-instellingen weergeven of wijzigen via de geïntegreerde webserver.

1. Druk een configuratiepagina af en zoek het IP-adres.
 - Als u IPv4 gebruikt, bevat het IP-adres alleen cijfers. Het adres heeft dan de volgende indeling:
`xxx . xxx . xxx . xxx`
 - Als u IPv6 gebruikt, bestaat het IP-adres uit een hexadecimale combinatie van tekens en cijfers. De indeling is als volgt:
`xxxx : : xxxx : xxxx : xxxx : xxxx`
2. Open de geïntegreerde webserver van HP door het IP-adres (IPv4) in te voeren op de adresregel van uw webbrowser. Gebruik voor IPv6 het protocol dat door de webbrowser is vastgesteld voor het invoeren van IPv6-adressen.
3. Klik op het tabblad **Netwerk** voor informatie over het netwerk. U kunt naar behoeven instellingen wijzigen.

Het wachtwoord van het apparaat instellen of wijzigen

Gebruik de geïntegreerde webserver om een wachtwoord in te stellen of om een bestaand wachtwoord voor een apparaat in een netwerk te wijzigen, zodat niet-geautoriseerde gebruikers de productinstellingen niet kunnen wijzigen.

1. Voer het IP-adres van het apparaat in de adresregel van een webbrowser in. Klik op de tab **Instellingen**, dan op **Beveilig.** en dan op de koppeling **Wachtwoordinstellingen.**



OPMERKING: Als er eerder een wachtwoord is ingesteld, krijgt u het verzoek dit wachtwoord in te voeren. Typ "admin" als gebruikersnaam, voer het wachtwoord in en klik op de knop **Toepassen.**

2. Typ het nieuwe wachtwoord in het vak **Wachtwoord** en het vak **Bevestig wachtwoord.**
3. Klik onder aan het venster op de knop **Toepassen** om het wachtwoord op te slaan.

IPv4 TCP/IP-parameters handmatig configureren via het bedieningspaneel

Met de menu's van het bedieningspaneel kunt u handmatig een IPv4-adres, subnetmasker en standaardgateway instellen.

1. Raak de knop **Instellingen**  aan.
2. Ga naar het menu **Netwerkinstellingen** en raak dit aan.
3. Raak het menu **Geavanceerde instellingen** aan en raak vervolgens de knop **IPv4-instellingen** aan.
4. Raak de knop **Handmatig IP-adres** aan.
5. Gebruik het numerieke toetsenbord om het IP-adres in te voeren en raak de knop **OK** aan. Raak de knop **Ja** aan om te bevestigen.
6. Gebruik het numerieke toetsenbord om het subnetmasker in te voeren en raak de knop **OK** aan. Raak de knop **Ja** aan om te bevestigen.
7. Gebruik het numerieke toetsenbord om de standaardgateway in te voeren en raak de knop **OK** aan. Raak de knop **Ja** aan om te bevestigen.

Instellingen verbindingssnelheid en duplexwerking

 **OPMERKING:** Deze informatie geldt alleen voor ethernet-netwerken (vaste netwerken), niet voor draadloze netwerken.

De linksnelheid en communicatiemodus van de afdrukserver moeten overeenkomen met die van de netwerkhub. Voor de meeste situaties laat u de printer in de automatische modus staan. Als u onjuiste instellingen opgeeft voor de koppelingssnelheid en duplex, kan het apparaat mogelijk niet meer communiceren met andere netwerkapparaten. Als u wijzigingen moet aanbrengen, doet u dat via het bedieningspaneel van het apparaat.

 **OPMERKING:** De instelling moet overeenkomen met de instelling van het netwerkproduct dat wordt aangesloten (een netwerkhub, switch, gateway, router of computer).

 **OPMERKING:** Wanneer u aan deze instellingen wijzigingen aanbrengt, wordt het apparaat uit- en vervolgens weer ingeschakeld. Breng alleen wijzigingen aan wanneer het apparaat inactief is.

1. Raak de knop **Instellingen**  aan.
2. Ga naar het menu **Netwerkinstellingen** en raak dit aan.
3. Raak de menuoptie **Geavanceerde instellingen** aan.
4. Raak het menu **Verbind.snelh.** aan.
5. Selecteer een van de volgende opties.

Instelling	Omschrijving
Automatisch	De afdrukserver zorgt zelf automatisch voor configuratie met de hoogste verbindingssnelheid en communicatiemodus die op het netwerk zijn toegestaan.
10T Half	10 megabytes per seconde (Mbps), half-duplexwerking

Instelling	Omschrijving
10T Vol	10 Mbps, volledige duplexwerking.
100TX Half	100 Mbps, half-duplexwerking.
100TX Vol	100 Mbps, volledige duplexwerking.

6. Raak de knop **OK** aan. Het apparaat wordt uit- en weer ingeschakeld.

HP ePrint

Met HP ePrint kunt overal en altijd afdrucken, vanaf een mobiele telefoon, een laptop of elk andere mobiele apparaat. HP ePrint werkt met elk apparaat met e-mailondersteuning. Als u kunt e-mailen, kunt u afdrucken op een HP-product met ePrint. Ga voor meer informatie naar www.hpeprintcenter.com.



OPMERKING: Het product moet zijn verbonden met een netwerk en beschikken over een internetverbinding om HP ePrint te gebruiken.

HP ePrint is de standaardinstelling van het product. Volg deze procedure om het in te schakelen.

1. Typ het IP-adres in de adresbalk van een webbrowser om de geïntegreerde HP-webserver te openen.
2. Klik op het tabblad **HP Web Services**.
3. Selecteer de optie om Webservices in te schakelen.

Het apparaat op een draadloos netwerk aansluiten (alleen draadloze modellen)

Voordat u de apparaatsoftware installeert, controleert u of het apparaat niet via een ethernet-kabel met het netwerk is verbonden.

Als uw draadloze router Wi-Fi Protected Setup (WPS) niet ondersteunt, vraagt u uw systeembeheerder om de netwerkinstellingen voor uw draadloze router of voert u de volgende taken uit:

- Achterhaal de naam van het draadloze netwerk of de SSID (service set identifier).
- Bepaal het beveiligingswachtwoord of de coderings sleutel voor het draadloze netwerk.

Het apparaat met de wizard Instellingen draadloze verbinding aansluiten op een draadloos netwerk

U kunt het apparaat het beste op een draadloos netwerk installeren via de wizard Draadloos instellen.

1. Raak in het beginscherm van het bedieningspaneel de knop **Instellingen**  aan.
2. Raak de knop **Netwerk** aan en vervolgens de knop **Wizard Draadl. netw. inst.**
3. Het apparaat controleert op beschikbare draadloze netwerken en voorziet in een lijst met netwerknamen (SSID's). Selecteer, indien beschikbaar, in de lijst de SSID voor uw draadloze

- router. Als de SSID voor uw draadloze router niet in de lijst staat, raakt u de knop [Voer SSID in.](#) aan. Wanneer naar het type netwerkbeveiliging wordt gevraagd, selecteert u de optie die uw draadloze router gebruikt. Er wordt een toetsenblok geopend op het bedieningspaneel.
- Als uw draadloze router WPA-beveiliging gebruikt, voert u de wachtzin in met behulp van het toetsenblok.
- Als uw draadloze router WEP-beveiliging gebruikt, voert u de sleutel in met behulp van het toetsenblok.
- Raak de knop [OK](#) aan en wacht terwijl het apparaat verbinding met de draadloze router maakt. Het tot stand brengen van de draadloze verbinding kan enige tijd duren.

Het apparaat aansluiten op een draadloos netwerk met WPS

- Raak in het beginscherm van het bedieningspaneel de knop [Instellingen](#)  aan.
- Raak de menuoptie [Netwerk](#) aan en vervolgens de knop [Doorgaan](#).
- Voer de installatie op een van de volgende manieren uit:
 - Druktoets:** Selecteer de optie [Drukknop](#) en volg de instructies op het bedieningspaneel. Het tot stand brengen van de draadloze verbinding kan enige tijd duren.
 - PIN:** Selecteer de optie [PIN](#) en volg de instructies op het bedieningspaneel. Het apparaat genereert een unieke pincode die u dient in te voeren in het instellingenscherm van de draadloze router. Het tot stand brengen van de draadloze verbinding kan enige tijd duren.



OPMERKING: Als deze methode niet werkt, probeert u verbinding te maken met de wizard Instellingen draadloze verbinding op het bedieningspaneel van het apparaat of via de methode met een USB-kabel.

De software voor een draadloos apparaat installeren dat momenteel op het netwerk is aangesloten

Als het apparaat al een IP-adres op een draadloos netwerk heeft en u apparaatsoftware wilt installeren op een computer, dient u de volgende stappen uit te voeren.

- Druk vanaf het bedieningspaneel een configuratiepagina af om het IP-adres van het apparaat te verkrijgen.
- Installeer de software vanaf de cd.
- Volg de instructies op het scherm op.
- Selecteer wanneer u daarom wordt gevraagd de optie **Draadloos - sluit de printer aan op uw draadloze netwerk en internet.** en klik vervolgens op de knop **Volgende.**
- Selecteer in de lijst met beschikbare printers de printer met het juiste IP-adres.

Verbind het product handmatig met een draadloos netwerk

Tijdens de eerste 120 minuten van de productset-up of na het opnieuw instellen van de standaardwaarden voor het netwerk van het product (zonder dat een netwerkkabel is aangesloten op

het product), zal de draadloze radio van het product een draadloos set-upnetwerk voor het product uitzenden.

Dit netwerk heet "HP-Setup-xx-[productnaam]".



OPMERKING: De "xx" in de netwerknnaam staan voor de laatste twee tekens van het MAC-adres van het product. De productnaam is HP Officejet Pro X476 MFP Series of HP Officejet Pro X576 MFP Series.

1. Maak via een draadloos product verbinding met het set-upnetwerk voor het apparaat.
2. Open een webbrowser terwijl u verbinding hebt met dit netwerk, en open HP Embedded Web Server (HP EWS) met het volgende IP-adres:
 - 192.168.223.1
3. Zoek de wizard Draadloos instellen in de EWS van het product op en volg de instructies op het scherm om handmatig verbinding te maken met het product.



OPMERKING: Het product gebruikt standaard Automatisch (DHCP).

4 Het apparaat verbinden met Windows

- [Ondersteunde besturingssystemen en printerstuurprogramma's voor Windows](#)
- [Selecteer de juiste printerdriver voor Windows](#)
- [Instellingen van de afdruktaak wijzigen voor Windows](#)
- [Het printerstuurprogramma verwijderen uit Windows](#)
- [Ondersteunde hulpprogramma's voor Windows](#)

Ondersteunde besturingssystemen en printerstuurprogramma's voor Windows

De volgende Windows-besturingssystemen worden door het product ondersteund:

Aanbevolen software-installatie

- Windows XP (32-bits, Service Pack 2 of hoger)
- Windows Vista (32-bits en 64-bits)
- Windows 7 (32-bits en 64-bits)
- Windows 8 (32-bits en 64-bits)

Alleen drivers voor afdrucken en scannen

- Windows 2003 Server (32-bits, Service Pack 3)
- Windows 2008 Server
- Windows 2008 Server R2

OPMERKING: Ondersteuning voor de installatie van Windows Server is alleen beschikbaar via de Enterprise-installatiemethode (opdrachtregel).

De volgende Windows-printerstuurprogramma's worden door het apparaat ondersteund:

- HP PCL 6 (dit is het standaardprinterstuurprogramma en bevindt zich op de cd)
- HP Universal Print Driver voor Windows Postscript
- HP Universal Print Driver voor PCL 5
- HP Universal Print Driver voor PCL 6

De printerdrivers hebben een online Help met aanwijzingen voor veelvoorkomende afdruktaken en een beschrijving van de knoppen, selectievakjes en vervolgkeuzelijsten van de printerdriver.

 **OPMERKING:** Zie www.hp.com/go/upd voor downloads van en meer informatie over de HD UDP Postscript-, PCL 5- en PCL 6-stuurprogramma's.

Selecteer de juiste printerdriver voor Windows

Printerdrivers bieden toegang tot de functies van een product en geven de computer toestemming om met het product te communiceren (via een printertaal). De volgende printerdrivers zijn beschikbaar op <http://www.hp.com/go/support>.

HP PCL 6-stuurprogramma (Dit printerstuurprogramma staat op de cd van de doos en is ook beschikbaar op <http://www.hp.com/go/support>.)

- Wordt meegeleverd als de standaarddriver. Deze driver wordt automatisch geïnstalleerd tenzij u een andere driver selecteert.
- Aanbevolen voor alle Windows-omgevingen
- Biedt in het algemeen de beste snelheid, afdrukkwaliteit en ondersteuning voor apparaatfuncties voor de meeste gebruikers
- Ontwikkeld om samen te werken met de Windows Graphic Device Interface (GDI) voor optimale snelheid in Windows-omgevingen
- Mogelijk niet helemaal compatibel met software van derden of aangepaste programma's die zijn gebaseerd op PCL 5

HP UPD PS-stuurprogramma (Dit printerstuurprogramma kan worden gedownload via www.hp.com/go/upd)

- Aanbevolen voor afdrukken met programma's van Adobe® of met andere grafisch intensieve software
- Biedt ondersteuning voor afdrukken via postscript-emulatie en voor postscript flash-lettertypen

HP UPD PCL 5 (Dit printerstuurprogramma kan worden gedownload via www.hp.com/go/upd)

- Aanbevolen voor alle veelvoorkomende afdruktaken op een kantoor (Windows-omgevingen)
- Compatibel met eerdere PCL-versies en oudere HP Officejet-producten
- De beste keuze voor afdrukken via aangepaste softwareprogramma's of softwareprogramma's van derden
- De beste keuze wanneer u in verschillende omgevingen werkt, waarbij het product dient te worden ingesteld op PCL 5 (UNIX, Linux, mainframe)
- Ontworpen voor Windows-omgevingen in bedrijven om één driver te bieden die u voor meerdere printermodellen kunt gebruiken
- Aanbevolen wanneer u naar meerdere printermodellen kopieert vanaf een mobiele Windows-computer

HP UPD PCL 6 (Dit printerstuurprogramma kan worden gedownload via www.hp.com/go/upd)

- Aanbevolen voor printen in alle Windows-omgevingen
 - Biedt algemeen de beste snelheid, afdrukkwaliteit en printerfunctie-ondersteuning voor de meeste gebruikers
 - Ontwikkeld voor gebruik met Windows Graphic Device Interface (GDI) voor de beste snelheid in Windows-omgevingen
 - Is mogelijk niet volledig compatibel met op PCL5 gebaseerde oplossingen van derden of custom-oplossingen
-

HP Universal Print Driver (UPD)

De HP Universal Print Driver (UPD) voor Windows is een driver die rechtstreeks toegang biedt tot vrijwel elk HP Officejet-product, vanaf elke locatie, zonder afzonderlijke drivers te downloaden. De driver is gebaseerd op HP-printdrivertechnologie die zich in het verleden al heeft bewezen. Ook is de driver grondig getest en gebruikt in combinatie met veel verschillende softwareprogramma's. Het betreft een krachtige oplossing die gelijkmatig presteert.

De HP UPD communiceert rechtstreeks met elk HP-product, verzamelt configuratiegegevens en past vervolgens de gebruikersinterface aan om zo de unieke, beschikbare functies van het product weer te geven. De UPD schakelt automatisch functies in die voor het product beschikbaar zijn. Hierbij kunt u denken aan dubbelzijdig afdrukken, zodat u deze functies niet meer handmatig hoeft in te schakelen.

Ga naar www.hp.com/go/upd voor meer informatie.

Installatiemodi UPD

Traditionele modus	<ul style="list-style-type: none">• Kies deze modus wanneer u de driver installeert voor één computer. Zie www.hp.com/go/upd.• Wanneer deze in Traditionele modus is geïnstalleerd, werkt de UPD als een afzonderlijke printerdriver. De UPD werkt met een specifiek apparaat.• Als u voor deze modus kiest, moet u de UPD voor elke computer en voor elk apparaat afzonderlijk installeren.
Dynamische modus	<ul style="list-style-type: none">• Als u voor deze modus kiest, dient u de UPD van internet te downloaden. Zie www.hp.com/go/upd.• In de dynamische modus kunt u volstaan met de installatie van een enkele driver. U kunt apparaten van HP dan op elke locatie detecteren en daarmee afdrukken.• Gebruik deze modus als u de UPD installeert voor een werkgroep of om individuele gebruikers eenvoudig toegang te bieden tot een reeks printers.

Instellingen van de afdruktaak wijzigen voor Windows

Prioriteit van afdrukinstellingen

Wijzigingen die u in de afdrukinstellingen aanbrengt, hebben prioriteit afhankelijk van waar de wijzigingen zijn aangebracht:



OPMERKING: Namen van opdrachten en dialoogvensters kunnen variëren afhankelijk van het programma dat u gebruikt. In beheerde omgevingen kunnen beheerders afdrukbeleidsregels en -beperkingen opleggen.

- **Dialoogvenster Pagina-instelling.** Het dialoogvenster wordt geopend wanneer u klikt op **Pagina-instelling** of een vergelijkbare opdracht in het menu **Bestand** van het programma waarin u werkt. Als u hier wijzigingen aanbrengt, worden alle gewijzigde instellingen ergens anders teniet gedaan.
- **Dialoogvenster Afdrukken:** klik op **Afdrukken**, **Afdrukinstellingen** of op een soortgelijke opdracht in het menu **Bestand** van het programma waar u in werkt om dit dialoogvenster te openen. De instellingen die u wijzigt in het dialoogvenster **Afdrukken** hebben een lagere prioriteit en hebben meestal geen invloed op de wijzigingen die u hebt aangebracht in het dialoogvenster **Pagina-instelling**.
- **Dialoogvenster Printereigenschappen (printerdriver):** Klik op **Eigenschappen** in het dialoogvenster **Afdrukken** om de printerdriver te openen. Instellingen die zijn gewijzigd in het dialoogvenster **Printereigenschappen** overschrijven doorgaans geen instellingen op andere locaties in de afdruksoftware, maar worden toegepast als er geen tegenstrijdige opdracht wordt verzonden bij een afdruktaak. U kunt de meeste afdrukinstellingen hier wijzigen.
- **Standaardinstellingen in de printerdriver.** Met de standaardinstellingen in de printerdriver worden de instellingen voor alle afdruktaken bepaald, *tenzij* de instellingen worden gewijzigd in

een van de dialoogvensters **Pagina-instelling**, **Afdrukken** en **Eigenschappen voor printer**, zoals hierboven beschreven.

- **Instellingen op het bedieningspaneel van de printer.** De instellingen die op het bedieningspaneel worden gewijzigd, hebben een lagere prioriteit dan instellingen die elders worden gewijzigd.

De instellingen voor alle afdruktaken wijzigen totdat het softwareprogramma wordt gesloten

1. Klik in het menu **Bestand** van het softwareprogramma op **Afdrukken**.
2. Selecteer de driver en klik vervolgens op **Eigenschappen** of **Voorkeuren**.

De stappen kunnen variëren. Dit is de meeste voorkomende procedure.

De standaardinstellingen voor alle afdruktaken wijzigen

1. **Windows XP, Windows Server 2003 en Windows Server 2008 (te beginnen vanuit de standaardweergave van het menu Start):** klik op **Start** en vervolgens op **Printers en faxapparaten**.

Windows XP, Windows Server 2003 en Windows Server 2008 (te beginnen vanuit de klassieke weergave van het menu Start): klik op **Start**, **Instellingen** en vervolgens op **Printers**.

Windows Vista: klik op **Start**, **Configuratiescherm** en vervolgens in de categorie **Hardware en geluiden** op **Printer**.

Windows 7: Klik op **Start** en klik op **Apparaten en printers**.

2. Klik met de rechtermuisknop op het pictogram van de driver en selecteer vervolgens **Voorkeursinstellingen voor afdrukken**.

De configuratie-instellingen van het product wijzigen

1. **Windows XP, Windows Server 2003 en Windows Server 2008 (te beginnen vanuit de standaardweergave van het menu Start):** klik op **Start** en vervolgens op **Printers en faxapparaten**.

Windows XP, Windows Server 2003 en Windows Server 2008 (te beginnen vanuit de klassieke weergave van het menu Start): klik op **Start**, **Instellingen** en vervolgens op **Printers**.

Windows Vista: klik op **Start**, **Configuratiescherm** en vervolgens in de categorie **Hardware en geluiden** op **Printer**.

Windows 7: Klik op **Start** en klik op **Apparaten en printers**.

2. Klik met de rechtermuisknop op het driverpictogram en selecteer **Eigenschappen** of **Printereigenschappen**.
3. Klik op het tabblad **Apparaatinstellingen**.

Het printerstuurprogramma verwijderen uit Windows

Windows XP

1. Klik op **Start, Configuratiescherm** en vervolgens op **Software**.
2. Zoek en selecteer het product in de lijst.
3. Klik op de knop **Wijzigen/Verwijderen** om de software te verwijderen.

Windows Vista

1. Klik op **Start, Configuratiescherm** en vervolgens op **Programma's en onderdelen**.
2. Zoek en selecteer het product in de lijst.
3. Selecteer de optie **Software verwijderen/wijzigen**.

Windows 7

1. Klik op **Start** en **Configuratiescherm**. Klik vervolgens onder het kopje **Programma's** op **Een programma verwijderen**.
2. Zoek en selecteer het product in de lijst.
3. Selecteer de optie **Software verwijderen**.

Ondersteunde hulpprogramma's voor Windows

- HP Web Jetadmin
- Geïntegreerde webserver van HP
- HP ePrint
- HP Wireless Direct

Overige onderdelen en hulpprogramma's van Windows

- HP OfficeJet Scan
- HP Digital Fax
- HP Printer Assistant (beschikbaar wanneer de productsoftware vanaf de cd wordt geïnstalleerd)

5 Het product gebruiken op de Mac

- [Ondersteunde besturingssystemen en printerstuurprogramma's voor Mac](#)
- [Software voor Mac-computers](#)
- [Prioriteit voor afdrukinstellingen voor Mac](#)
- [Instellingen van de printerdriver wijzigen voor Mac](#)
- [Het printerstuurprogramma verwijderen uit Mac-besturingssystemen](#)
- [Ondersteunde hulpprogramma's voor Mac](#)
- [Faxen met Mac](#)
- [Scannen met Mac](#)
- [Problemen oplossen met Mac](#)

Ondersteunde besturingssystemen en printerstuurprogramma's voor Mac

De volgende Mac-besturingssystemen worden door het apparaat ondersteund:

- Mac OS X 10.6 en later



OPMERKING: Zie www.hp.com/support voor de nieuwste stuurprogramma's voor Mac.



OPMERKING: Voor Mac OS X 10.6 en hoger worden Mac-computers met een Intel Core-processor ondersteund.

Het installatieprogramma voor de HP Officejet-software bevat onder meer PPD-bestanden (PostScript® Printer Description), PDE's (Printer Dialog Extensions) en de HP Utility voor Mac OS X-computers. De PPD- en PDE-bestanden voor de HP-printer, in combinatie met de geïntegreerde Apple PostScript-printerstuurprogramma's, zorgen voor volledige afdrukfunctionaliteit en toegang tot specifieke HP-printerfuncties.

Software voor Mac-computers

HP Utility voor Mac

Gebruik de HP Utility om productfuncties in te stellen die niet beschikbaar zijn in de printerdriver.

U kunt gebruikmaken van de HP Utility als het product beschikt over een USB-kabel (Universal Serial Bus) of als het is aangesloten op een TCP/IP-netwerk.

HP Utility openen

Open de HP Utility op een van de volgende manieren:

- Klik in het dock op **HP Utility**.
- Klik bij **Programma's** op de Hewlett Packard-map en vervolgens op **HP Utility**.
- Klik op het tabblad **Hulpprogramma** van het scherm **Opties en toebehoren** in **Afdrukken en faxen**.

Functies van HP Utility

Gebruik de software HP Utility om de volgende taken uit te voeren:

- Informatie verkrijgen over de status van benodigdheden.
- Informatie verkrijgen over het apparaat, zoals de firmwareversie en het serienummer.
- Een configuratiepagina afdrukken.
- Voor apparaten die op een IP-netwerk zijn aangesloten: netwerkinformatie verkrijgen en de geïntegreerde webserver van HP openen.
- De papiersoort en het papierformaat voor de lade configureren.
- De standaardfaxinstellingen configureren.

Prioriteit voor afdrukinstellingen voor Mac

Wijzigingen die u in de afdrukinstellingen aanbrengt, hebben prioriteit afhankelijk van waar de wijzigingen zijn aangebracht:



OPMERKING: Namen van opdrachten en dialoogvensters kunnen variëren afhankelijk van het programma dat u gebruikt.

- **Dialoogvenster Pagina-instelling:** klik op **Pagina-instelling** of op een vergelijkbare opdracht op het menu **Archief** van het programma waarin u werkt om dit dialoogvenster te openen. Instellingen die u hier wijzigt, kunnen instellingen die u ergens anders hebt gewijzigd vervangen.
- **Dialoogvenster Afdrukken.** Het dialoogvenster wordt geopend wanneer u klikt op **Afdrukken**, **Afdrukinstelling** of een vergelijkbare opdracht in het menu **Bestand** van het programma waarin u werkt. Instellingen die in het dialoogvenster **Afdrukken** worden gewijzigd hebben een lagere prioriteit en doen wijzigingen in het dialoogvenster **Pagina-instelling** *niet* teniet.
- **Standaardinstellingen in de printerdriver.** Met de standaardinstellingen in de printerdriver worden de instellingen voor alle afdruktaken bepaald, *tenzij* de instellingen worden gewijzigd in een van de dialoogvensters **Pagina-instelling**, **Afdrukken** en **Eigenschappen voor printer**, zoals hierboven beschreven.
- **Instellingen op het bedieningspaneel van de printer.** De instellingen die op het bedieningspaneel worden gewijzigd, hebben een lagere prioriteit dan instellingen die elders worden gewijzigd.

Instellingen van de printerdriver wijzigen voor Mac

De instellingen voor alle afdruktaken wijzigen totdat het softwareprogramma wordt gesloten

1. Klik in het menu **Bestand** op de knop **Afdrukken**.
2. Wijzig de gewenste instellingen in de verschillende menu's.

De standaardinstellingen voor alle afdruktaken wijzigen

1. Klik in het menu **Bestand** op de knop **Afdrukken**.
2. Wijzig de gewenste instellingen in de verschillende menu's.
3. Klik in het menu **Voorinstellingen** op de optie **Opslaan als...** en typ een naam voor de voorinstelling.

Deze instellingen worden in het menu **Voorinstellingen** opgeslagen. Als u de nieuwe instellingen wilt gebruiken, moet u de opgeslagen voorinstelling selecteren wanneer u een programma opent en wilt afdrukken.

De configuratie-instellingen van het product wijzigen

1. Klik in het menu Apple  op het menu **Systeemvoorkeuren** en klik vervolgens op het pictogram **Afdrukken en scannen**.
2. Selecteer het apparaat aan de linkerzijde van het scherm.
3. Klik op de knop **Opties en benodigdheden**.
4. Klik op het tabblad **Driver**.
5. Configureer de geïnstalleerde opties.

Het printerstuurprogramma verwijderen uit Mac-besturingssystemen

U moet beschikken over beheerdersrechten om de software te verwijderen.

1. Open **Systeemvoorkeuren**.
2. Selecteer **Afdrukken en scannen**.
3. Markeer het product.
4. Klik op het minteken (-) om de afdrukwachtrij te verwijderen.

Ondersteunde hulpprogramma's voor Mac

Geïntegreerde webserver van HP

Dit apparaat is uitgerust met de geïntegreerde webserver van HP, die toegang geeft tot informatie over de activiteiten van het apparaat en het netwerk. Roep de geïntegreerde webserver van HP op vanuit de HP Utility. Open het menu **Printerinstellingen** en selecteer vervolgens de optie **Aanvullende instellingen**.

U kunt de geïntegreerde webserver van HP ook oproepen door het IP-adres van het apparaat op te geven in de adresregel van de Safari-webbrowser.

1. Selecteer het paginapictogram aan de linkerkant van de Safari-werkbalk.
2. Klik op het Bonjour-logo.
3. Dubbelklik op dit apparaat in de lijst met printers. De geïntegreerde webserver van HP wordt geopend.

Als u de geïntegreerde webserver van HP vanuit andere webbrowsers wilt openen, typt u het IP-adres van het apparaat in het adresveld van de browser.

De geïntegreerde webserver van HP kan ook worden opgeroepen via het menu **Systeemvoorkeuren**. Klik op **Systeemvoorkeuren**, klik op **Afdrukken en scannen**, selecteer de naam van uw apparaat, klik op **Opties en toebehoren**, klik op **Algemeen** en klik op **Printerwebpagina weergeven**.

Faxen met Mac

Voer de volgende stappen uit als u een fax wilt verzenden door deze af te drukken naar een faxstuurprogramma:

1. Open het document dat u wilt faxen.
2. Klik op **Afdrukken** in het menu **Bestand**.
3. Gebruik het pop-upmenu **Printer** om de gewenste afdrukwachtrij voor faxberichten te selecteren.
4. Pas zo nodig in het veld **Exemplaren** het aantal exemplaren aan.
5. Pas zo nodig in het pop-upmenu **Papierformaat** het papierformaat aan.
6. Typ in het gebied **Faxgegevens** het faxnummer van een of meer ontvangers. Andere faxopties kunnen ook beschikbaar zijn, zoals de instellingen **Voorvertoning**, **Kleur** of **Zwart-wit**, **Lay-out**, **Papierafhandeling** en **Schema**.



OPMERKING: Als u vóór het nummer een voorkiescode moet gebruiken, typt u deze in het veld **Toegangsnummer**.

7. Klik op **Faxen**.

Scannen met Mac

Met de HP Scan-software kunt u afbeeldingen scannen naar een Mac-computer

Als u een HP-driver voor uw product hebt geïnstalleerd die scannen ondersteunt, volgt u de volgende stappen om te scannen:

1. Plaats het document op de glasplaat van de scanner of in de documentinvoer.
2. Open de map **Programma's** en klik vervolgens op **Hewlett-Packard**. Selecteer **HP Scan**.
3. Open het menu **HP Scan** en klik op **Voorkeuren**. Selecteer in het menu **Scanner** dit apparaat in de lijst.
4. Als u de standaardvoorkeursinstellingen wilt gebruiken, waarmee acceptabele resultaten worden bereikt voor afbeeldingen en tekst, klikt u op de knop **Doorgaan**.

Als u voorkeursinstellingen wilt gebruiken die zijn geoptimaliseerd voor afbeeldingen of tekstdocumenten, selecteert u een voorkeursinstelling in het pop-upmenu **Scanvoorkeuren**. Wanneer u klaar bent om te gaan scannen, klikt u op de knop **Doorgaan**.

5. Als u meer pagina's wilt scannen, plaatst u de volgende pagina op de glasplaat en klikt u op de knop **+**. Wijzig desgewenst de scanner- en voorkeursinstellingen en klik vervolgens op de knop **Doorgaan**. Als u de flatbedscanner gebruikt, wordt u gevraagd **het volgende item te scannen** wanneer de scan voltooid is. Herhaal dit totdat u alle pagina's hebt gescand. Gebruik de knop **-** om ongewenste gescande items te verwijderen.
6. Klik op de knop **Versturen** en blader vervolgens naar de map op uw computer waar u het bestand wilt opslaan, of kies een printer om de gescande items mee af te drukken.



OPMERKING: Gebruik bewerkingsprogramma's om gescande items te wijzigen. Als u alle gescande items tegelijk wilt wijzigen, gebruikt u het menu **Batch**.

Scannen met Apple Voorvertoning en Fotolader (Mac OS X v10.6 en later)

Gebruik de toepassing Apple Voorvertoning of Fotolader met Mac OS X v10.6 en later om te scannen in een van de volgende situaties:

- U hebt onlangs een upgrade uitgevoerd naar Mac OS X v10.6 of later en u kunt de toepassing HP Scan niet openen.
- Er is geen volledige driverupdate beschikbaar voor uw product, of uw product is eerder uitgebracht dan de HP-drivers die scannen voor uw product ondersteunen.
- U hebt de beschikbare HP-software, die scannen omvat, nog niet geïnstalleerd.
- U probeert een scanprobleem op te lossen en de bron van het probleem te identificeren.

Scannen met Apple Voorvertoning

1. Klik op het pictogram van Apple Voorvertoning in het Dock of open Voorvertoning via de map Programma's.
2. Selecteer in Voorvertoning in het menu **Bestand** de optie **Importeer van scanner**.



OPMERKING: Als uw product verbinding maakt met een netwerk, selecteert u de optie **Inclusief apparaten in netwerk** en vervolgens de optie **Importeer van scanner** in het menu **Bestand** van Voorvertoning om uw product met netwerkverbinding in de lijst weer te geven.

3. Selecteer uw product in de lijst. De scan-interface wordt geopend.



OPMERKING: U kunt op de knop **Toon details** klikken om instellingen en opties weer te geven.

Scannen met Fotolader

1. Klik op het pictogram van Apple Fotolader in het Dock of open Fotolader via de map Programma's.
2. Selecteer uw product in de lijst of, als uw product verbinding maakt met een netwerk, in de lijst **Gedeeld**. De scan-interface wordt geopend.



OPMERKING: U kunt op de knop **Toon details** klikken om instellingen en opties weer te geven.

Problemen oplossen met Mac

Raadpleeg [Problemen met de productsoftware oplossen in Mac op pagina 222](#) voor informatie over het oplossen van problemen met een Mac.

6 Papier en afdrukmateriaal

- [Papiergebruik begrijpen](#)
- [De printerdriver aanpassen aan de papiersoort en het papierformaat in Windows](#)
- [Ondersteunde papierformaten](#)
- [Ondersteunde papiersoorten en ladecapaciteit](#)
- [Papierladen vullen](#)
- [Laden configureren](#)

Papiergebruik begrijpen

HP Officejet-inkt voor zakelijk gebruik zijn speciaal ontworpen voor gebruik met HP-printkoppen. De unieke inksamenstellingen helpen om de levensduur van de printkoppen te verlengen en verbeteren de betrouwbaarheid. In combinatie met ColorLok®-papier biedt deze inkt een kleurenafdruk van laserniveau die snel opgedroogd en klaar voor distributie is.

Dit apparaat ondersteunt verschillende soorten papier en afdrukmaterialen. Papier of afdrukmateriaal dat niet aan de volgende richtlijnen voldoet, kan een slechte afdrukkwaliteit, meer papierstoringen en vroegtijdige slijtage van het apparaat tot gevolg hebben.

Het is mogelijk dat papier aan al deze richtlijnen voldoet en u toch niet tevreden bent over de afdrukkwaliteit. Dit kan een gevolg zijn van het onjuist gebruik van het materiaal, een onaanvaardbaar temperatuur- en/of vochtigheidsniveau of van andere omstandigheden waarop Hewlett-Packard geen invloed heeft.

 **VOORZICHTIG:** Het gebruik van papier of afdrukmateriaal dat niet voldoet aan de specificaties van Hewlett-Packard kan problemen met het product veroorzaken waardoor reparatie noodzakelijk is. Deze reparatie valt niet onder de garantie- of serviceovereenkomsten van Hewlett-Packard.

- Gebruik voor de beste resultaten alleen papier en afdrukmateriaal van HP dat is ontworpen voor inkjetprinters of multifunctioneel gebruik.
- Gebruik papier of afdrukmateriaal dat is gemaakt voor inkjetprinters.
- Hewlett-Packard Company kan geen aanbevelingen doen voor het gebruik van andere merken afdrukmateriaal omdat HP geen invloed heeft op de kwaliteit hiervan.

 **OPMERKING:** Op basis van interne tests met verschillende soorten normaal papier raadt HP aan om papier met het ColorLok®-logo te gebruiken voor dit product. Ga naar www.hp.com/go/printpermanence voor meer informatie.



Volg deze richtlijnen voor een optimaal resultaat wanneer u speciaal papier of afdruk materiaal gebruikt. Stel het papertype en -formaat in de printerdriver in voor het beste resultaat.

Materiaal-soort	Doen	Niet doen
Enveloppen	<ul style="list-style-type: none"> Bewaar de enveloppen plat. Zorg dat de naden helemaal doorlopen tot de hoek van de envelop. 	<ul style="list-style-type: none"> Gebruik geen enveloppen die gekreukeld, ingekeept, aan elkaar kleven of anderszins beschadigd zijn. Gebruik geen enveloppen met klemmen, binddraad, vensters of met reliëfopdruk.
Etiketten	<ul style="list-style-type: none"> Gebruik alleen etiketbladen waarvan het beschermblad niet zichtbaar is tussen de etiketten. Gebruik etiketten die plat liggen. Gebruik alleen volle vellen etiketten. 	<ul style="list-style-type: none"> Gebruik geen etiketten met kreukels of luchtbellens of die zijn beschadigd. Druk geen vellen etiketten die niet volledig zijn.
Briefpapier of voorbedrukte formulieren	<ul style="list-style-type: none"> Gebruik uitsluitend briefpapier of formulieren die zijn goedgekeurd voor gebruik in inkjetprinters. 	<ul style="list-style-type: none"> Gebruik geen briefpapier met reliëf of metaalachtig briefpapier.
Zwaar papier	<ul style="list-style-type: none"> Gebruik alleen dik papier dat is goedgekeurd voor inkjetprinters en voldoet aan de gewichtsspecificaties voor dit product. 	<ul style="list-style-type: none"> Gebruik geen papier dat zwaarder is dan de aanbevolen specificaties voor afdruk materiaal voor dit product, tenzij het HP-papier is dat is goedgekeurd voor gebruik in dit product.
Glanzend papier of papier met een coating	<ul style="list-style-type: none"> Gebruik alleen glanzend of gecoat papier dat is goedgekeurd voor inkjetprinters. 	<ul style="list-style-type: none"> Gebruik geen glanzend of gecoat papier dat is ontworpen voor laserprinters.

De printerdriver aanpassen aan de papiersoort en het papierformaat in Windows

1. Klik in het menu **Bestand** van het softwareprogramma op **Afdrukken**.
2. Selecteer het apparaat en klik vervolgens op **Eigenschappen** of **Voorkeuren**.
3. Klik op het tabblad **Papier/Kwaliteit**.
4. Selecteer een papierformaat in de vervolgkeuzelijst **Papierformaat**.

5. Selecteer een papiersoort in de vervolgkeuzelijst **Papiersoort**.
6. Klik op de knop **OK**.

Ondersteunde papierformaten

 **OPMERKING:** Om de beste afdrukresultaten te verkrijgen, selecteert u het gepaste papierformaat en -type in de printerdriver voordat u begint af te drukken.

Tabel 6-1 Ondersteunde formaten voor papier en afdrumateriaal

Formaat	Afmetingen	Lade 1	Lade 2	Lade 3	Automatisch dubbelzijdig afdrucken (duplex)
Letter	216 x 279 mm	✓	✓	✓	✓
Oficio 8,5 x 13	8,5 x 13 inch	✓		✓	✓
Oficio 216x340 mm	216 x 340 mm	✓		✓	✓
Legal	216 x 356 mm	✓		✓	✓
A4	210 x 297 mm	✓	✓	✓	✓
Executive	184 x 267 mm	✓	✓	✓	✓
Statement	140 by 216 mm	✓	✓	✓	
A5	148 x 210 mm	✓	✓	✓	
A6	105 x 148,5 mm	✓			
B5 (JIS)	182 x 257 mm	✓	✓	✓	✓
B6 (JIS)	128 x 182mm	✓			
16K	184 x 260 mm				
	195 x 270 mm	✓	✓	✓	
	197 x 273 mm				
Aangep.	Minimaal: 3 x 5 inch Maximaal: 8,5 tot 14 inch	Breedte: 3 tot 8,5 inch Lengte: 5 tot 14 inch	Breedte: 4 tot 8,5 inch Lengte: 8,27 tot 11,7 inch	Breedte: 4 tot 8,5 inch Lengte: 8,27 tot 14 inch	

Tabel 6-2 Ondersteunde enveloppen

Formaat	Afmetingen	Lade 1	Lade 2	Lade 3	Automatisch dubbelzijdig afdrucken (duplex)
Envelop #10	105 x 241 mm	✓	✓		
Envelop DL	110 x 220 mm	✓	✓		
Envelop C5	162 x 229 mm	✓	✓		
Envelop B5	176 x 250 mm	✓	✓		
Envelop C6	114 x 162 mm	✓			
Envelop Monarch	98 x 191 mm	✓			
Japanse envelop Chou nr. 3	120 x 235 mm	✓	✓		
Japanse envelop Chou nr. 4	90 x 205 mm	✓			

Tabel 6-3 Ondersteunde kaarten

Grootte	Afmetingen	Lade 1	Lade 2	Lade 3	Automatisch dubbelzijdig afdrucken (duplex)
3x5	76,2 x 127 mm	✓			
4x6	102 x 152 mm	✓			
5x8	127 x 203 mm	✓			
A6	105 x 148,5 mm	✓			
Japanse briefkaart	100 x 148 mm	✓			
Dubbele Japanse briefkaart gedraaid	148 x 200 mm	✓			

Tabel 6-4 Ondersteund fotoafdruk materiaal

Grootte	Afmetingen	Lade 1	Lade 2	Lade 3	Automatisch dubbelzijdig afdrucken (duplex)
4x6	102 x 152 mm	✓			

Tabel 6-4 Ondersteund fotoafdruk materiaal (vervolg)

Grootte	Afmetingen	Lade 1	Lade 2	Lade 3	Automatisch dubbelzijdig afdrukken (duplex)
10x15 cm	100 x 150 mm	✓			
L	89 x 127 mm	✓			
5x7- fotoafdruk materiaal (5 x 7 in no-tabs)	127 x 178 mm	✓			
Fotoafdruk materiaal (Letter &A4)		✓	✓	✓	
Japane briefkaart	100 x 148 mm	✓			
Aangepast	Minimaal: 3 tot 5 inch Maximaal: 8,5 tot 14 inch	Breedte: 3 tot 8,5 inch Lengte: 5 tot 14 inch	Breedte: 4 tot 8,5 inch Lengte: 8,27 x 11,7 inch	Breedte: 4 tot 8,5 inch Lengte: 8,27 tot 14 inch	

Tabel 6-5 Ander ondersteund afdruk materiaal

Grootte	Afmetingen	Lade 1	Lade 2	Lade 3	Automatisch dubbelzijdig afdrukken (duplex)
Etiketten (Letter en A4)		✓	✓	✓	

Ondersteunde papiersoorten en ladecapaciteit

Tabel 6-6 Lade 1 (multifunctioneel) aan linkerzijde van het apparaat

Papiersoort	Gewicht	Capaciteit ¹	Afdrukstand papier
Elke dag:	60 tot 175 g/m ² 16 tot 47 lb	Maximaal 50 vellen	Plaats de te bedrukken zijde met de afdrukzijde naar beneden en de bovenrand aan de voorkant van de lade
<ul style="list-style-type: none"> • Niet opgegeven en normaal • HP EcoSMART Lite • Licht 60-74 gr. • Gemiddeld 85-95 gr. • Middelzwaar 96-110 gr. • Zwaar 111-130 gr. • HP Premium Presentation, mat 120 gr • Extra zwaar 131-175 gr. 			
<ul style="list-style-type: none"> • HP Brochure, mat 180 gr • HP Brochure, glanzend 180 gr. • Karton 176-220 gr. • HP Cover mat 200 gr. • HP Advanced Photo Papers 	Max. 220 g/m ² (58 lb) ¹	Maximaal 25 vellen	Plaats de te bedrukken zijde met de afdrukzijde naar beneden en de bovenrand aan de achterkant van de lade.
<ul style="list-style-type: none"> • Envelop • Zware envelop • Etiketten 		Maximaal 7 enveloppen of etiketten	Te bedrukken zijde omlaag, met de bovenrand richting het apparaat

¹ De capaciteit is afhankelijk van het gewicht en de dikte van het papier, en van de omgevingsomstandigheden.

Tabel 6-7 Lade 2 (primaire lade) en lade 3 (accessoire)

Papiersoort	Gewicht	Capaciteit ¹	Afdrukstand papier
<ul style="list-style-type: none">Niet opgegeven en normaalHP EcoSMART LiteLicht 60-74 gr.Gemiddeld 85-95 gr.Middelzwaar 96-110 gr.Zwaar 111-130 gr.HP Premium Presentation, mat 120 grExtra zwaar 131-175 gr.	60 tot 175 g/m ² 16 tot 47 lb	Maximaal 500 vellen	Plaats de te bedrukken zijde met de afdrukszijde naar boven en de bovenrand aan de voorkant van de lade
<ul style="list-style-type: none">HP Brochure, mat 180 grHP Brochure, glanzend 180 gr.Karton 176-220 gr.HP Cover mat 200 gr.HP Advanced Photo Papers	Max. 220 g/m ² (58 lb) ¹	Maximaal 100 vellen	Te bedrukken zijde omhoog, bovenrand naar de achterkant van de lade
<ul style="list-style-type: none">EnvelopZware envelopEtiketten		Maximaal 30 enveloppen of etiketten. OPMERKING: Lade 3 biedt geen ondersteuning voor het afdrukken van enveloppen.	Plaats de te bedrukken zijde met de afdrukszijde naar boven, met de bovenrand richting het apparaat

¹ De capaciteit is afhankelijk van het gewicht en de dikte van het papier, en van de omgevingsomstandigheden.

Papierladen vullen

Lade 1 vullen (multifunctionele lade aan de linkerkant van het product)

1. Open lade 1.

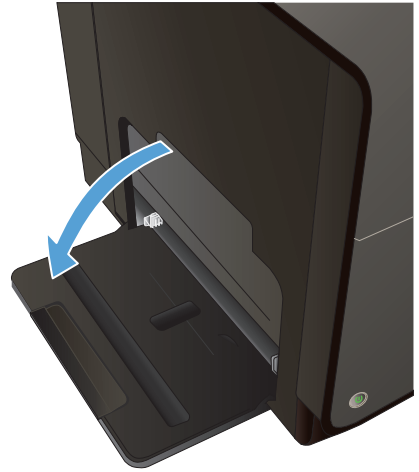

2. Trek het ladeverlengstuk naar buiten.



3. Schuif de papiergeleiders volledig naar buiten en plaats de stapel papier in lade 1. Stel de papiergeleiders in op het papierformaat.

OPMERKING: Plaats het papier in de lade met de te bedrukken zijde omlaag en de bovenrand van het papier aan de voorkant van de lade.

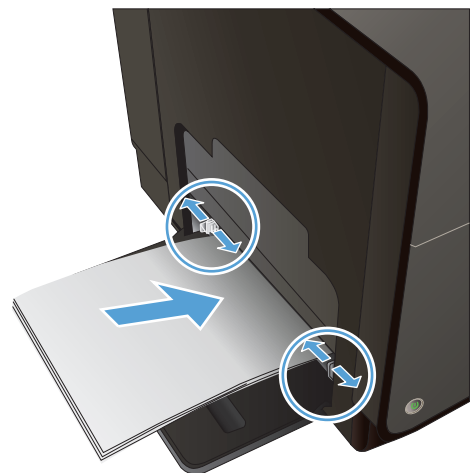

Lade 2 of de optionele lade 3 vullen

1. Trek de lade uit het apparaat.



2. Schuif de papierlengte- en breedtegeleiders naar de zijden van de lade toe.

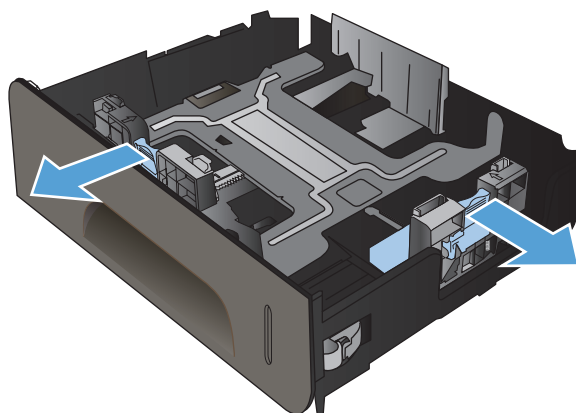

3. Plaats het papier in de lade en zorg ervoor dat de vellen in alle vier de hoeken plat liggen. Schuif de papierbreedtegeleiders aan de zijkant tegen de markeringen voor de papiergrootte aan de onderkant van de lade. Schuif de papierlengtegeleider aan de voorzijde tegen de papierstapel, zodat de stapel tegen de achterkant van de lade wordt gedrukt.

OPMERKING: Plaats het papier in de lade met de te bedrukken zijde omhoog.

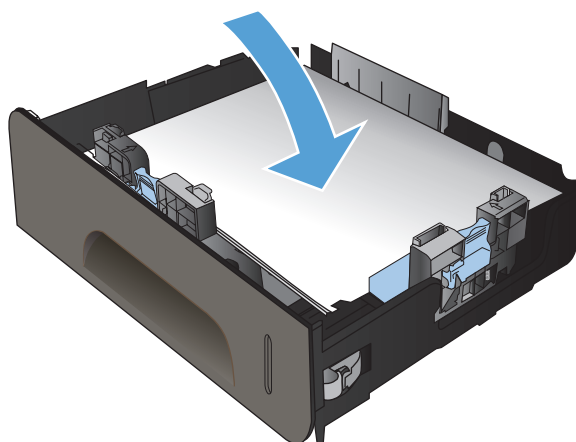

4. Duw het papier naar beneden om ervoor te zorgen dat de stapel zich onder de lipjes (aan de zijkanten van de lade) bevindt die de maximale hoogte aangeven.

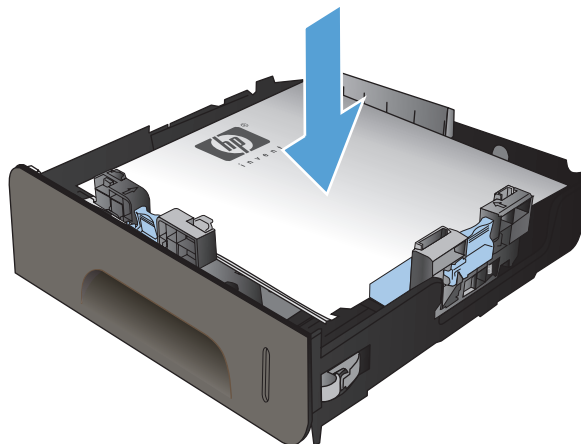

5. Schuif de lade terug in het product.



De documentinvoer vullen

De capaciteit van de documentinvoer is maximaal 50 vel van 75 g/m² bankpostpapier.

⚠ VOORZICHTIG: gebruik geen originelen met correctietape, correctievloeistof, paperclips of nietjes om schade aan het apparaat te voorkomen. Plaats ook geen foto's en kleine of dunne originelen in de documentinvoer.

1. Plaats de originelen met de bedrukte zijde naar boven in de documentinvoer.



2. Schuif de geleiders goed tegen het papier aan.



Laden configureren

Het apparaat haalt standaard papier uit lade 2. Als lade 2 leeg is, haalt het apparaat papier uit lade 1 of lade 3 indien deze is geplaatst. Wanneer u een lade van dit apparaat configureert, worden de snelheidsinstellingen gewijzigd voor de beste afdrukresultaten met de gebruikte papiersoort. Als u speciaal papier voor alle of bijna alle afdruktaken op dit apparaat gebruikt, wijzig dan deze instelling voor de standaardlade.

In de volgende tabel vindt u verschillende manieren waarop u de lade-instellingen aan uw afdruk wensen kunt aanpassen.

Papierverbruik	Het apparaat configureren	Afdrukken
Vul lade 1 en nog een andere lade met dezelfde soort papier en laat het apparaat papier uit de ene lade gebruiken wanneer de andere lade leeg is.	Plaats papier in lade 1. Configuratie is niet nodig indien de standaardinstellingen voor het formaat en de papiersoort niet zijn gewijzigd.	Druk de taak af vanuit het softwareprogramma.

Papierverbruik	Het apparaat configureren	Afdrukken
Af en toe speciaal papier, zoals zwaar papier of briefhoofdpapier, gebruiken uit een lade waarin normaal gesproken standaardpapier is geplaatst.	Plaats speciaal papier in lade 1.	Kies voor u de taak afdrukt in het afdrukdialogvenster van het softwareprogramma de papiersoort die overeenkomt met het in de lade geplaatste speciale papier. Selecteer lade 1 als de papierbron in het tabblad Papier/Kwaliteit (Windows) of het menu Papierinvoer (Mac).
Regelmatig speciaal papier, zoals zwaar papier of briefhoofdpapier, gebruiken vanuit één lade.	Plaats speciaal papier in lade 1 en configureer de lade voor de papiersoort.	Kies voor u de taak afdrukt in het afdrukdialogvenster van het softwareprogramma de papiersoort die overeenkomt met het in de lade geplaatste speciale papier. Selecteer lade 1 als de papierbron in het tabblad Papier/Kwaliteit (Windows) of het menu Papierinvoer (Mac).

Laden configureren

1. Controleer of het apparaat aan staat.
2. Voer een van de volgende taken uit:
 - **Bedieningspaneel:** Raak de knop [Instellingen](#)  aan en vervolgens [Papierverwerking](#) en [Papierselectie](#). Selecteer de lade die u wilt configureren.
 - **Geïntegreerde webserver:** klik op het tabblad **Instellingen** en klik vervolgens in het linkerdeelvenster op **Papierinstellingen**. Selecteer een **Standaardmediumgrootte** en een **Standaardmediumtype** voor elke la.
3. Druk op **OK** of klik op **Toepassen**.

7 Inktcartridges

De informatie in dit document kan zonder voorafgaande kennisgeving worden gewijzigd. Ga voor de meest recente versie van de gebruikershandleiding naar www.hp.com/support.

- [Informatie over inktcartridges](#)
- [Afbeeldingen van benodigdheden](#)
- [Inktcartridges beheren](#)
- [Instructies voor vervanging](#)
- [Problemen met toebehoren oplossen](#)

Informatie over inktcartridges

Kleur	Cartridgenummer	Nummer
Zwarte inktcartridge met standaardcapaciteit	HP 970	CN621A
Zwarte inktcartridge met hoge capaciteit	HP 970XL	CN625A
Cyaan inktcartridge met standaardcapaciteit	HP 971	CN622A
Cyaan inktcartridge met hoge capaciteit	HP 971XL	CN626A
Gele inktcartridge met standaardcapaciteit	HP 971	CN624A
Gele inktcartridge met hoge capaciteit	HP 971XL	CN628A
Magenta inktcartridge met standaardcapaciteit	HP 971	CN623A
Magenta inktcartridge met hoge capaciteit	HP 971XL	CN627A

Toegankelijkheid: U kunt de inktcartridge met één hand installeren en verwijderen.

Milieuvriendelijke functies: Recycle uw inktcartridges met behulp van het HP Planet Partners-programma voor retournering en recycling.

Meer informatie over benodigdheden vindt u op www.hp.com/go/learnaboutsupplies.

Afbeeldingen van benodigheden

Afbeelding van inktcartridge



-
- | | |
|---|---|
| 1 | Metalen connector en inktspuitmond. Niet aanraken. Vingerafdrukken kunnen toevoerfoutberichten veroorzaken. Stof kan ook toevoerfoutberichten veroorzaken. Laat inktcartridges niet langere tijd buiten het apparaat. |
|---|---|
-

Inktcartridges beheren

Als u de inktcartridge correct gebruikt, bewaart en controleert, kan dit de hoge kwaliteit van de afdrucken waarborgen.

Instellingen voor inktcartridges wijzigen

Afdrukken wanneer een inktcartridge het einde van de geschatte levensduur heeft bereikt

Meldingen met betrekking tot onderdelen worden weergegeven op het bedieningspaneel van het apparaat.

- Een bericht **<onderdeel> bijna leeg** (waarbij met <onderdeel> een kleurencartridge wordt bedoeld) wordt weergegeven wanneer een inktcartridge het einde van de geschatte levensduur bijna heeft bereikt. U kunt doorgaan met afdrucken, maar het is verstandig een vervangend onderdeel achter de hand te hebben.
- Het bericht **<Onderdeel> bijna helemaal leeg** wordt weergegeven wanneer de inktcartridge het einde van de geschatte levensduur heeft bereikt. Zorg dat u een vervangende inktcartridge bij de hand houdt.
- Het bericht **<Onderdeel> heeft geen inkt meer** wordt weergegeven wanneer de inktcartridge leeg is.



OPMERKING: Hoewel u met de instelling [Doorgaan](#) kunt blijven afdrucken zonder de cartridge te vervangen, wordt het apparaat uitgeschakeld voordat afdrukproblemen optreden.

De instellingen voor Waarsch.niv. weinig inkt via het bedieningspaneel wijzigen

U kunt de standaardinstellingen op elk gewenst moment in- of uitschakelen en u hoeft deze niet opnieuw in te schakelen wanneer u een nieuwe inktcartridge installeert.

1. Raak op het beginscherm van het bedieningspaneel de knop **Instellingen**  aan.
2. Raak de menuoptie **Apparaat instellen** aan.
3. Raak de optie **Waarsch.niv. weinig inkt** aan.
4. Maak een keuze uit de volgende opties:
 - Selecteer **Automatisch** om de standaardwaarschuwing voor weinig inkt te behouden.
 - Selecteer **Aangepast** om het inktniveau te kiezen waarbij een waarschuwing voor weinig inkt wordt weergegeven.

Afdrukken met modus Kantoor Algemeen

Met de modus Kantoor Algemeen wordt aanmerkelijk minder inkt verbruikt, waardoor de levensduur van de cartridge wordt verlengd.

1. Kies **Afdrukken** in het menu **Bestand** van het softwareprogramma.
2. Selecteer het apparaat en klik op de knop **Eigenschappen** of **Voorkeuren**.
3. Klik op het tabblad **Papier/Kwaliteit**.
4. Selecteer **Kantoor Algemeen** in de vervolgkeuzelijst **Afdrukkwaliteit**.

Toebehoren bewaren en recyclen

Benodigheden recyclen

Ga naar hp.com/recycle voor volledige recycle-informatie en om gefrankeerde verzendlabels, enveloppen of dozen te bestellen.

Inktcartridges bewaren

Verwijder de inktcartridge pas uit de verpakking wanneer u klaar bent om deze te gaan gebruiken.

Beleid van HP ten aanzien van inktcartridges die niet van HP zijn

Hewlett-Packard Company raadt het gebruik af van nieuwe of opnieuw gevulde inktcartridges die niet afkomstig zijn van HP.



OPMERKING: Beschadigingen door een printcartridge die niet van HP is, vallen niet onder de garantie en serviceovereenkomsten van HP.

Anti-namaakwebsite van HP

Ga naar www.hp.com/go/anticounterfeit wanneer u een printcartridge van HP hebt geïnstalleerd en er een melding op het bedieningspaneel verschijnt dat de cartridge al gebruikt of een namaakproduct is. HP zal u helpen stappen te ondernemen om het probleem op te lossen.

In de volgende gevallen heeft u mogelijk te maken met een niet-originale HP-inkcartridge:

- Op de statuspagina voor benodigdheden wordt aangegeven dat een gebruikt artikel of namaakartikel is geïnstalleerd.
- U ondervindt een groot aantal problemen bij het gebruik van de inkcartridge.
- De cartridge ziet er anders uit dan gebruikelijk (de verpakking is bijvoorbeeld anders dan die van HP).

Instructies voor vervanging

De inkcartridges vervangen

Het product gebruikt vier kleuren en heeft voor elke kleur een afzonderlijke inkcartridge: geel (Y), cyaan (C), magenta (M) en zwart (K).

1. Open de klep van de inkcartridges.



2. Druk de oude inkcartridge naar binnen om deze te ontgrendelen.

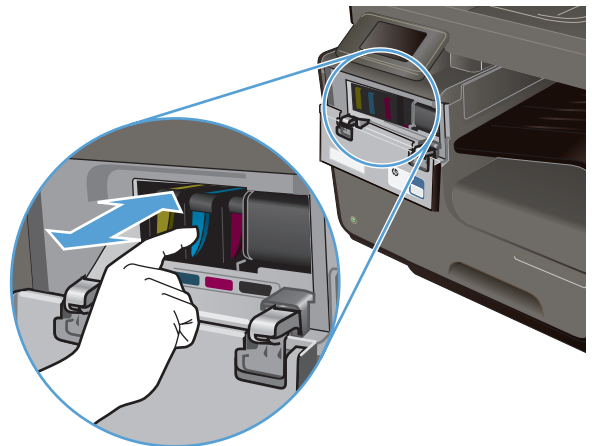

3. Pak de rand van de oude inktcartridge vast en trek de cartridge er recht uit.

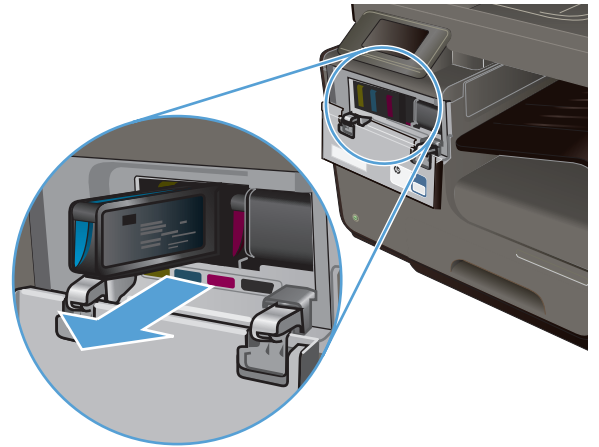

4. Haal de nieuwe inktcartridge uit de verpakking.

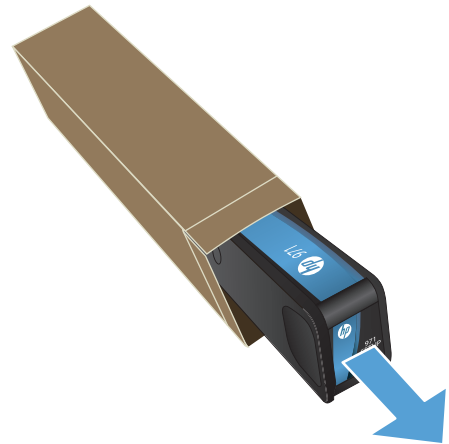

5. Raak de metalen connector op de inktcartridge niet aan. Vingerafdrukken op de connector kunnen problemen met de afdrukkwaliteit veroorzaken.



6. Plaats de nieuwe inktcartridge in het product.

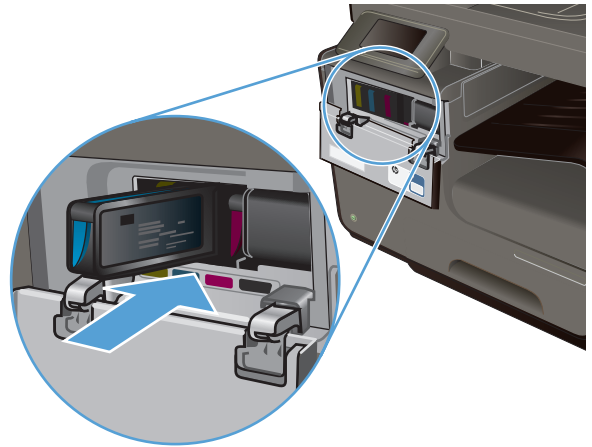

7. Sluit de klep van de inktcartridges.



8. Plaats de oude inktcartridge in de doos en raadpleeg de recycle-instructies van HP op <http://www.hp.com/recycle>.

Problemen met toebehoren oplossen

De inktcartridges controleren

Als u problemen met de afdrukkwaliteit ondervindt, raadpleegt u [De afdrukkwaliteit verbeteren op pagina 202](#).

 **OPMERKING:** Als u de afdrukinstelling Kantoor Algemeen gebruikt, kan de afdruk erg licht zijn.

Wanneer u hebt vastgesteld dat een inktcartridge vervangen moet worden, kijkt u op de cartridge of drukt u de statuspagina voor toebehoren af om het onderdeelnummer voor de correcte originele inktcartridge van HP te achterhalen.

Nagevulde of gereviseerde inktcartridges

Hewlett-Packard Company kan het gebruik van benodigdheden die niet door HP zijn vervaardigd (nieuw of opnieuw gevuld), niet aanbevelen. Aangezien dit geen producten van HP zijn, heeft het bedrijf geen invloed op het ontwerp en de kwaliteit. Als u een opnieuw gevulde of vervaardigde inktcartridge gebruikt en niet tevreden bent over de afdrukkwaliteit, vervang de cartridge dan door een originele HP-cartridge.

 **OPMERKING:** Als u een inktcartridge die niet van HP is, vervangt door een originele HP-inktkartridge, kan de printkop nog steeds niet-HP-inkt bevatten tot de inkt op is en de inkt van de zojuist geïnstalleerde, originele HP-inktkartridge wordt gebruikt.

De afdrukkwaliteitspagina interpreteren

1. Raak op het bedieningspaneel de knop [Instellingen](#)  aan.
2. Raak het menu [Rapporten afdrukken](#) aan.
3. Selecteer het item [Afdrukkwaliteitsrapport](#) om dit af te drukken.
4. Volg de instructies die op de afgedrukte pagina staan.

Deze pagina bevat vijf gekleurde banen die in vier groepen zijn ingedeeld, zoals in de onderstaande afbeelding is weergegeven. Door elke groep te onderzoeken, kunt u het probleem isoleren en bepalen welke inktcartridge het probleem veroorzaakt.

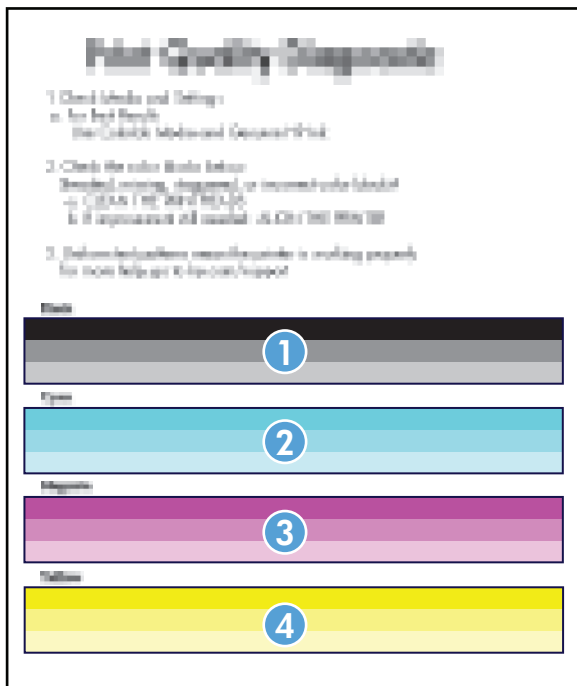

Gebied	Inktcartridge
1	Zwart
2	Cyaan

Gebied	Inktcartridge
3	Magenta
4	Geel

- Reinig de printkop als er stippels of strepen in een of meer groepen worden weergegeven. Neem contact op met HP als het probleem hiermee niet wordt verholpen.
- Als er strepen in meerdere kleurenbanen voorkomen, reinigt u de printkoppen nogmaals om te zien of het probleem hiermee wordt opgelost. Als dit niet het geval is, neemt u contact op met HP. Waarschijnlijk wordt het probleem dan niet veroorzaakt door de inktcartridge.

Berichten op het bedieningspaneel over toebehoren interpreteren

SETUP-cartridges gebruiken

Omschrijving

De SETUP-cartridges zijn verwijderd voordat de apparaatinitialisatie is voltooid.

Aanbevolen actie

Gebruik de SETUP-cartridges bij uw apparaat voor productinitialisatie.

Gebruik geen SETUP-cartridges.

Omschrijving

SETUP-cartridges kunnen niet worden gebruikt nadat het apparaat is geïntialiseerd.

Aanbevolen actie

Verwijder de cartridges en installeer niet-SETUP-cartridges.

<Kleur> heeft geen inkt meer

Omschrijving

De levensduur van de inktcartridge is verstreken en het apparaat drukt niet langer af.

Aanbevolen actie

Vervang de inktcartridge.

<Kleur> incompatibel

Omschrijving

U hebt een inktcartridge geïnstalleerd die bestemd is voor gebruik in een ander HP-apparaat. Het apparaat werkt NIET als deze printcartridge is geïnstalleerd.

Aanbevolen actie

Installeer de juiste inktcartridge voor dit apparaat.

Cartridge <kleur> bijna helemaal leeg

Omschrijving

Het einde van de levensduur van de inktcartridge is bereikt.

Aanbevolen actie

Zorg dat u een vervangende inktcartridge bij de hand houdt.

Cartridge <kleur> bijna leeg

Omschrijving

Het einde van de levensduur van de inktcartridge nadert.

Aanbevolen actie

U kunt doorgaan met afdrucken, maar het is verstandig een vervangend onderdeel achter de hand te hebben.

Gebruikt <kleur> geplaatst

Omschrijving

Een gebruikte maar originele HP-kleureninkcartridge is geïnstalleerd of verplaatst.

Aanbevolen actie

U hebt een gebruikte maar originele HP-cartridge geïnstalleerd. Er is geen actie nodig.

Geen HP-inkcartridges geïnstalleerd

Omschrijving

Dit is alleen een melding en er is geen actie vereist.

Aanbevolen actie

Dit is alleen een melding en er is geen actie vereist.

Namaak of gebruikte <kleur> cartridge geïnstalleerd

Omschrijving

De originele HP-inkt in deze cartridge is op.

Aanbevolen actie

Klik op OK om door te gaan met afdrucken of vervang de cartridge door een originele HP-cartridge.

Origineel HP-artikel geïnstalleerd

Omschrijving

Er is een origineel HP-onderdeel geïnstalleerd.

Aanbevolen actie

Geen actie nodig.

Plaats [kleur] cartridge**Omschrijving**

Dit bericht wordt mogelijk weergegeven tijdens de eerste set-up van het product en mogelijk ook daarna.

Als dit bericht tijdens de eerste set-up wordt weergegeven, is de klep van een van de kleurencartridges niet gesloten. Het apparaat drukt niet af als er een cartridge ontbreekt.

Als dit bericht na de eerste set-up van het apparaat wordt weergegeven, ontbreekt de cartridge *of* is de cartridge beschadigd.

Aanbevolen actie

Installeer of vervang de aangegeven kleurencartridge.

8 Afdrukken

- [Afdruktaken \(Windows\)](#)
- [Afdruktaken \(Mac\)](#)
- [Aanvullende afdruktaken \(Windows\)](#)
- [Aanvullende afdruktaken \(Mac OS X\)](#)
- [HP ePrint gebruiken](#)
- [De HP ePrint Mobile-driver gebruiken](#)
- [AirPrint](#)
- [De printer verbinden met HP Wireless Direct](#)
- [Afdrukken via USB-station met Plug-en-print](#)

Afdruktaken (Windows)

De manier om het afdrukdialoogvenster van een programma te openen, kan afwijken. In de volgende procedures is een veelvoorkomende manier gebruikt. Sommige programma's hebben geen menu **Bestand**. Raadpleeg de documentatie van uw programma voor informatie over het openen van het afdrukdialoogvenster.

De printerdriver openen met Windows

1. Klik in het menu **Bestand** van het softwareprogramma op **Afdrukken**.
2. Selecteer het apparaat en klik vervolgens op **Eigenschappen** of **Voorkeuren**.

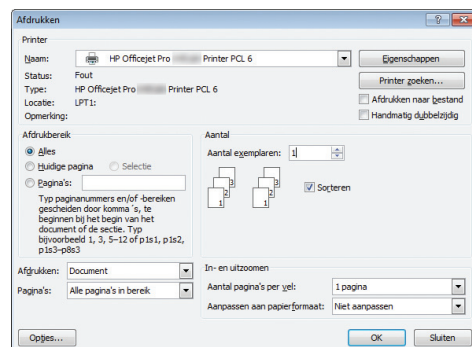

Hulp krijgen bij een afdrukoctie met Windows

1. Klik op de knop **Help** om de online-Help te openen.

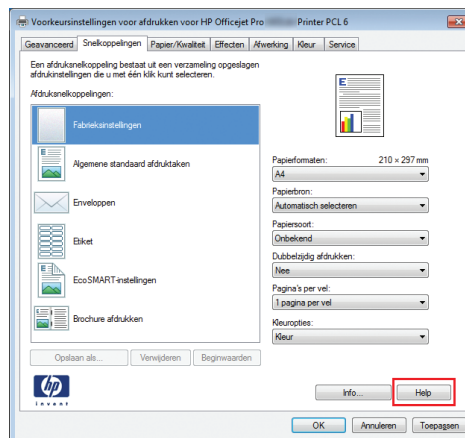

Het aantal af te drukken exemplaren wijzigen met Windows

1. Klik in het menu **Bestand** van het softwareprogramma op **Afdrukken**.
2. Selecteer het apparaat en vervolgens het aantal exemplaren.

Aangepaste afdrukinstellingen opslaan die u opnieuw wilt gebruiken met Windows

Een afdruksnelkoppeling gebruiken met Windows

1. Klik in het menu **Bestand** van het softwareprogramma op **Afdrukken**.
2. Selecteer het apparaat en klik vervolgens op de knop **Eigenschappen** of **Voorkeuren**.

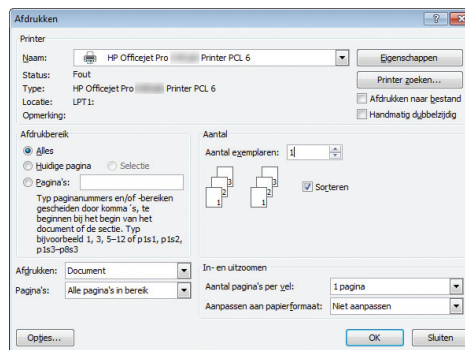

3. Klik op het tabblad **Snelkoppelingen**.

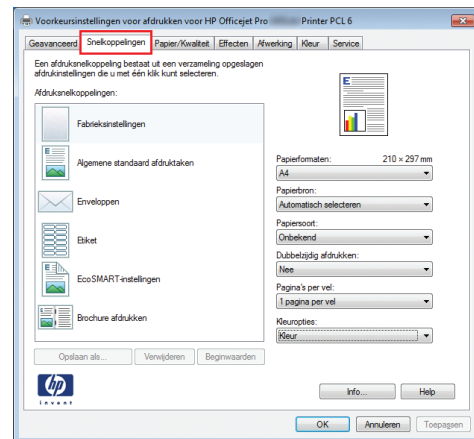

4. Selecteer één van de snelkoppelingen en klik vervolgens op de knop **OK**.

OPMERKING: Wanneer u een snelkoppeling selecteert, worden de bijbehorende instellingen op de overige tabbladen in de printerdriver gewijzigd.

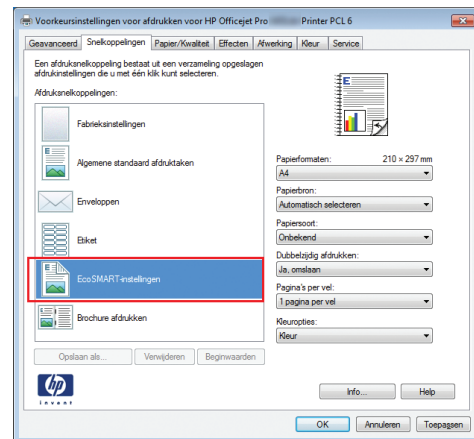

Afdruksnelkoppelingen maken

1. Klik in het menu **Bestand** van het softwareprogramma op **Afdrukken**.
2. Selecteer het apparaat en klik vervolgens op de knop **Eigenschappen** of **Voorkeuren**.

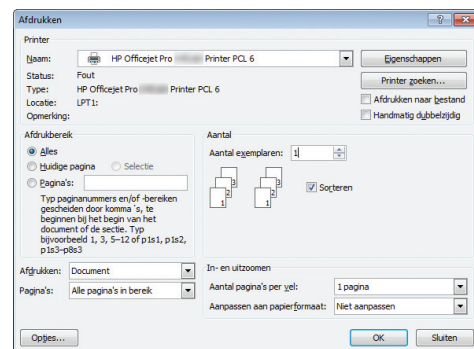

3. Klik op het tabblad **Snelkoppelingen**.

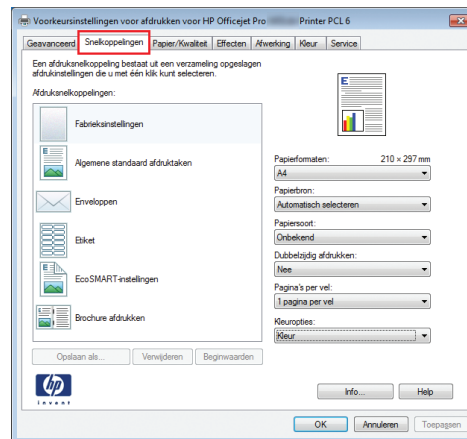

4. Selecteer een bestaande snelkoppeling als basis.

OPMERKING: Selecteer altijd eerst een snelkoppeling voordat u een van de instellingen aan de rechterkant van het scherm aanpast. Als u eerst de instellingen aanpast en vervolgens een snelkoppeling selecteert, gaan al uw aanpassingen verloren.

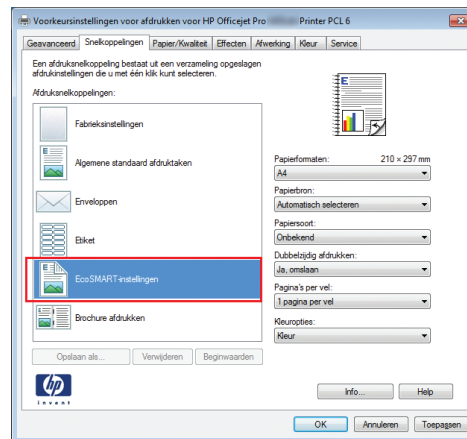

5. Selecteer de afdrukopties voor de nieuwe snelkoppeling.

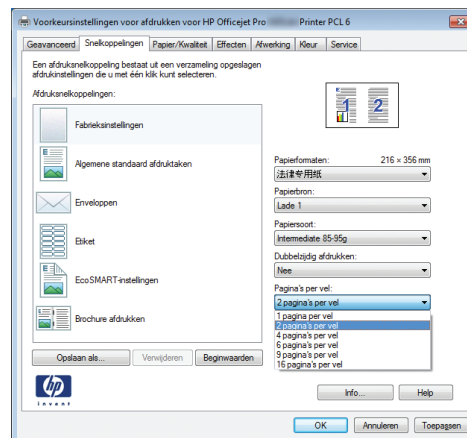

6. Klik op de knop **Opslaan als**.

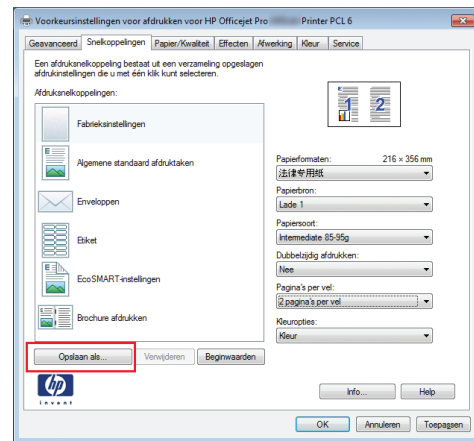

7. Geef een naam op voor de snelkoppeling en klik vervolgens op de knop **OK**.

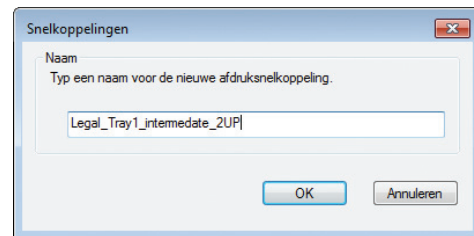

De afdrukkwaliteit verbeteren met Windows

Het papierformaat selecteren met Windows

1. Klik in het menu **Bestand** van het softwareprogramma op **Afdrukken**.
2. Selecteer het apparaat en klik vervolgens op **Eigenschappen** of **Voorkeuren**.
3. Klik op het tabblad **Papier/Kwaliteit**.
4. Selecteer een papierformaat in de vervolgkeuzelijst **Papierformaat**.

Een aangepast papierformaat selecteren met Windows

1. Klik in het menu **Bestand** van het softwareprogramma op **Afdrukken**.
2. Selecteer het apparaat en klik vervolgens op **Eigenschappen** of **Voorkeuren**.
3. Klik op het tabblad **Papier/Kwaliteit**.
4. Klik op de knop **Aangepast**.
5. Voer een naam voor het aangepaste formaat in en geef de afmetingen op.
 - De breedte is de korte zijde van het papier.
 - De lengte is de lange zijde van het papier.



OPMERKING: Plaats het papier altijd met de korte zijde naar voren in de laden.

6. Klik op de knop **OK** en dan op de knop **OK** op het tabblad **Papier/Kwaliteit**. De volgende keer dat u de printerdriver opent, wordt het aangepaste paginaformaat in de lijst met papierformaten weergegeven.

De papiersoort selecteren met Windows

1. Klik in het menu **Bestand** van het softwareprogramma op **Afdrukken**.
2. Selecteer het apparaat en klik vervolgens op **Eigenschappen** of **Voorkeuren**.
3. Klik op het tabblad **Papier/Kwaliteit**.
4. Klik in de vervolgkeuzelijst **Papiersoort** op de optie **Meer....**
5. Vouw de lijst **Type is:** uit.
6. Vouw de categorie met papiersoorten uit die het best overeenkomt met het papier en klik vervolgens op de papiersoort die u gebruikt.

De papierlade selecteren met Windows

1. Klik in het menu **Bestand** van het softwareprogramma op **Afdrukken**.
2. Selecteer het apparaat en klik vervolgens op **Eigenschappen** of **Voorkeuren**.
3. Klik op het tabblad **Papier/Kwaliteit**.
4. Selecteer een lade in de vervolgkeuzelijst **Papierbron**.

Dubbelzijdig afdrukken (duplex) met Windows

Automatisch dubbelzijdig afdrukken met Windows

1. Klik in het menu **Bestand** van het softwareprogramma op **Afdrukken**.
2. Selecteer het apparaat en klik vervolgens op **Eigenschappen** of **Voorkeuren**.

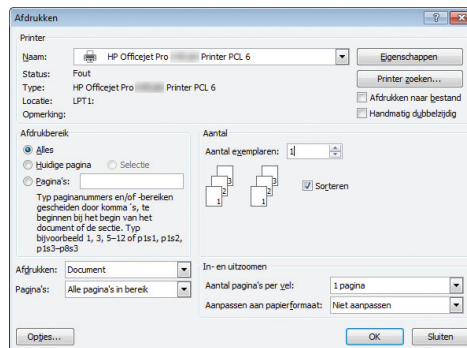

3. Klik op het tabblad **Afwerking**.

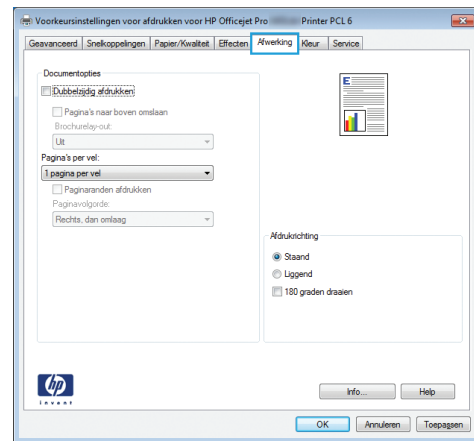

4. Schakel het selectievakje **Dubbelzijdig afdrucken** in. Klik op de knop **OK** om de taak af te drukken.

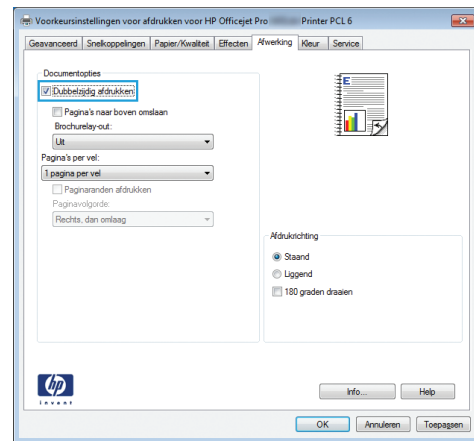

Meerdere pagina's per vel afdrucken met Windows

1. Klik in het menu **Bestand** van het softwareprogramma op **Afdrukken**.
2. Selecteer het apparaat en klik vervolgens op **Eigenschappen** of **Voorkeuren**.

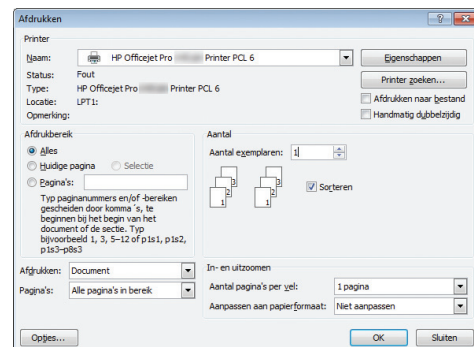

3. Klik op het tabblad **Afwerking**.

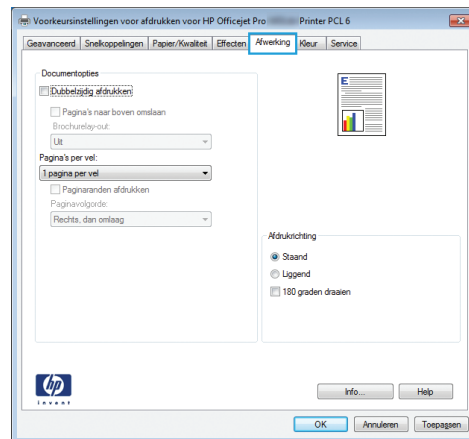

4. Selecteer het aantal pagina's per vel in het vervolgkeuzemenu **Pagina's per vel**.

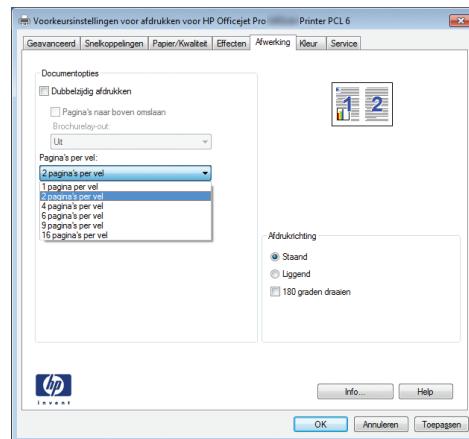

5. Selecteer de juiste opties voor **Paginaranden afdrukken**, **Paginavolgorde** en **Afdrukrichting**.

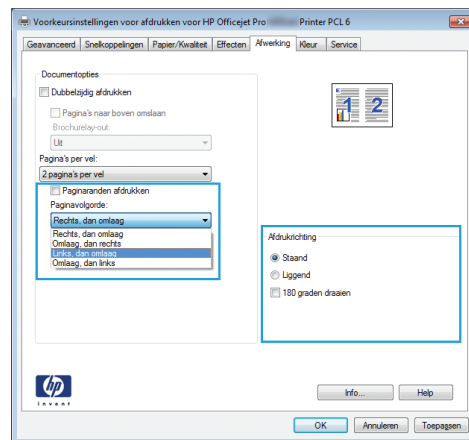

De afdrukstand selecteren met Windows

1. Klik in het menu **Bestand** van het softwareprogramma op **Afdrukken**.

2. Selecteer het apparaat en klik vervolgens op de knop **Eigenschappen** of **Voorkeuren**.

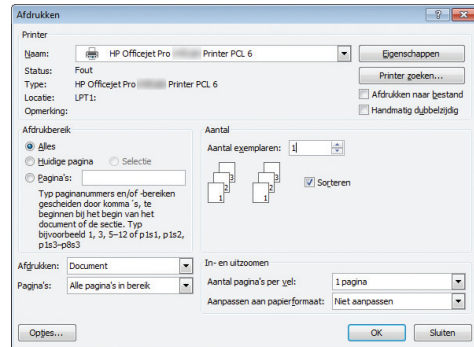

3. Klik op het tabblad **Afwerking**.

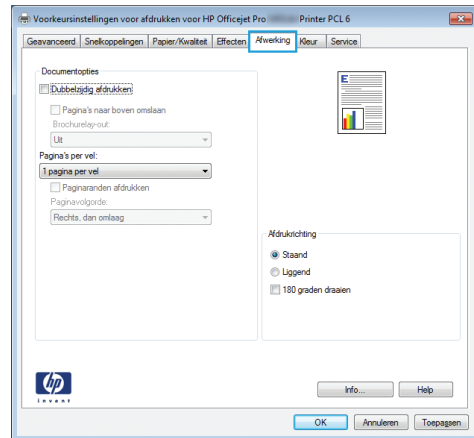

4. Selecteer in het gebied **Afdrukrichting** de optie **Standaard** of **Liggend**.

Als u het paginabeeld ondersteboven wilt afdrukken, selecteert u **180 graden draaien**.

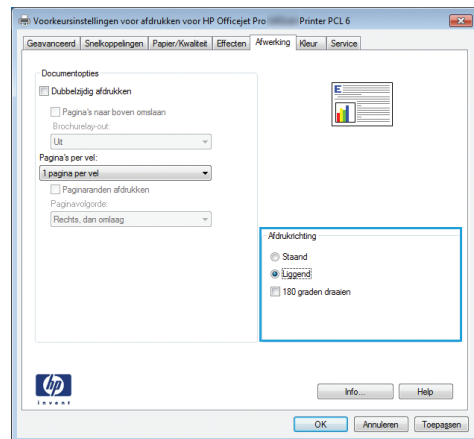

Geavanceerde kleuropties instellen met Windows

1. Klik in het menu **Bestand** van het softwareprogramma op **Afdrukken**.
2. Selecteer het apparaat en klik vervolgens op de knop **Eigenschappen** of **Voorkeuren**.
3. Klik op het tabblad **Kleur**.
4. Schakel het selectievakje **HP EasyColor** uit.
5. Klik in het gebied **Kleuropties** op de knop **Inkinstellingen**.
6. Pas de instellingen aan met de schuifregelaars en klik op **OK**.

Afdruktaken (Mac)

Voorinstellingen voor afdrukken maken op de Mac

Gebruik voorinstellingen voor afdrukken om de huidige instellingen van de printerdriver op te slaan, zodat u deze later opnieuw kunt gebruiken.

Een voorinstelling voor afdrukken maken

1. Klik in het menu **Bestand** op de optie **Afdrukken**.
2. Selecteer het product in de printerlijst.
3. Selecteer de afdrukinstellingen die u wilt opslaan zodat u deze opnieuw kunt gebruiken.
4. Klik in het menu **Voorinstellingen** op de optie **Opslaan als...** en typ een naam voor de voorinstelling.
5. Klik op de knop **OK**.

Voorinstellingen voor afdrukken gebruiken

1. Klik in het menu **Bestand** op de optie **Afdrukken**.
2. Selecteer het product in de printerlijst.
3. Selecteer in het menu **Voorinstellingen** de voorinstelling voor afdrukken.



OPMERKING: Selecteer de optie **standaard** of **Standaardinstellingen** om de standaardinstellingen van de printerdriver te gebruiken.

Een voorbeeld afdrukken op de Mac

1. Klik in het menu **Bestand** op de optie **Afdrukken**.
2. Selecteer het product in de printerlijst.
3. Open het menu **Voorblad** en selecteer waar u het voorblad wilt afdrukken. Klik op de knop **Voor document** of **Na document**.
4. Selecteer in het menu **Type voorblad** het bericht dat u op het voorblad wilt afdrukken.



OPMERKING: Selecteer de optie **standaard** in het menu **Type voorblad** als u een leeg voorblad wilt afdrukken.

Meerdere pagina's op één vel papier afdrukken in Mac

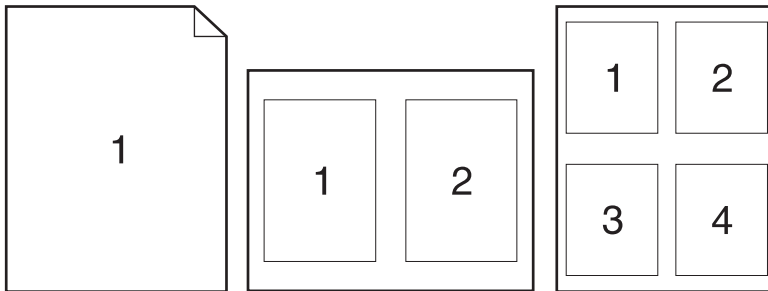

1. Klik in het menu **Bestand** op de optie **Afdrukken**.
2. Selecteer het product in de **printerlijst**.
3. Open het menu **Lay-out**.
4. Selecteer in het menu **Pagina's per vel** het aantal pagina's dat u per vel wilt afdrukken (1, 2, 4, 6, 9 of 16).
5. Selecteer in het gebied **Lay-outrichting** de volgorde en positie van de pagina's op het vel.
6. Selecteer in het menu **Randen** het soort rand dat u rond elke pagina op het vel wilt afdrukken.

Afdrukken op beide zijden van het papier (duplex) in Mac

Automatisch dubbelzijdig afdrukken gebruiken

1. Plaats voldoende papier in een van de laden om de taak te kunnen afdrukken.
2. Klik in het menu **Bestand** op de optie **Afdrukken**.
3. Open het menu **Lay-out**.
4. Selecteer in het menu **Tweezijdig** een bindoptie. Hiermee wordt de standaardbinding ingesteld; hieropvolgende taken voor dubbelzijdig afdrukken kunnen worden afgedrukt door gewoon het selectievakje **Tweezijdig** naast het veld **Aantal** in te schakelen.

De kleuropties instellen op de Mac

Als u de HP Postscript-printerdriver voor Mac gebruikt, scant de **HP EasyColor**-technologie alle documenten en past automatisch alle fotoafbeeldingen aan met dezelfde verbeterde fotoresultaten.

In het volgende voorbeeld zijn de beelden aan de linkerzijde gemaakt zonder de optie **HP EasyColor**. De beelden aan de rechterzijde tonen de verbeteringen dankzij het gebruik van de optie **HP EasyColor**.

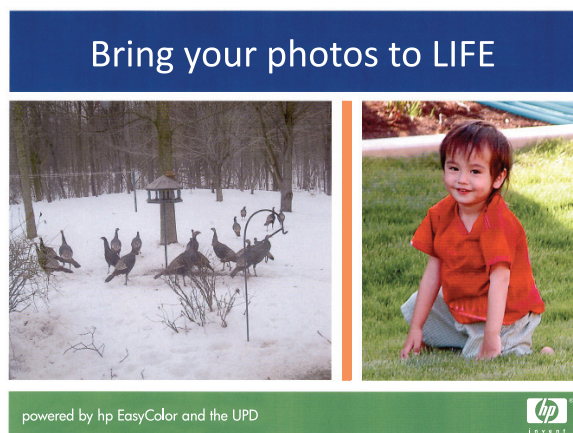

De optie **HP EasyColor** is standaard ingeschakeld in de HP Mac Postscript-printerdriver, zodat u kleuren niet handmatig hoeft aan te passen. U kunt de optie uitschakelen, zodat u de kleurinstellingen handmatig kunt aanpassen. Ga hiervoor als volgt te werk.

1. Klik in het menu **Bestand** op de optie **Afdrukken**.
2. Selecteer het product in de **printerlijst**.
3. Open het menu **Kleuropties** en klik op het selectievakje **HP EasyColor** om het uit te schakelen.
4. Pas de **RGB kleurinstellingen** aan door een instelling te selecteren in de vervolgkeuzelijst **RGB kleur**.

Aanvullende afdruktaken (Windows)

Een afdruktaak annuleren met Windows

1. Als de afdruktaak momenteel wordt uitgevoerd, kunt u deze annuleren door de melding **<Bestandsnaam> wordt afgedrukt** onder in het bedieningspaneel van het apparaat aan te raken en vervolgens de knop **Annuleren**  aan te raken die vervolgens aan de rechterkant van het bedieningspaneel wordt weergegeven.



OPMERKING: Wanneer u een taak annuleert, wordt de taak gewist die het apparaat momenteel verwerkt. Als er meer dan een proces actief is, herhaalt u stap 1 om de andere taken te annuleren.

2. U kunt ook een afdruktaak annuleren vanuit een softwareprogramma of een afdrukwachtrij.
 - **Softwareprogramma:** doorgaans wordt er korte tijd een dialoogvenster op het scherm weergegeven waarin u de afdruktaak kunt annuleren.
 - **Afdrukwachtrij van Windows:** als een afdruktaak in een afdrukwachtrij (computergeheugen) of printerspooler staat, kunt u de taak daar wissen.
 - **Windows XP, Server 2003 of Server 2008:** Klik op **Start** en **Instellingen** en kies **Printers en faxapparaten**. Dubbelklik op het pictogram van het product om het venster te openen, klik met de rechtermuisknop op de afdruktaak die u wilt annuleren en klik op **Annuleren**.
 - **Windows Vista:** klik op **Start**, klik op **Configuratiescherm** en klik vervolgens onder **Hardware en geluiden** op **Printer**. Dubbelklik op het pictogram van het product om het venster te openen, klik met de rechtermuisknop op de afdruktaak die u wilt annuleren en klik op **Annuleren**.
 - **Windows 7:** Klik op **Start** en klik op **Apparaten en printers**. Dubbelklik op het pictogram van het product om het venster te openen, klik met de rechtermuisknop op de afdruktaak die u wilt annuleren en klik op **Annuleren**.

Gekleurde tekst afdrukken in zwart-wit (grijswaarden) met Windows

1. Klik in het menu **Bestand** van het softwareprogramma op **Afdrukken**.
2. Selecteer het apparaat en klik vervolgens op **Eigenschappen** of **Voorkeuren**.
3. Klik op het tabblad **Geavanceerd**.
4. Vouw het gedeelte **Documentopties** uit.
5. Vouw het gedeelte **Printerfuncties** uit.
6. Selecteer in de vervolgkeuzelijst **Alle tekst zwart afdrukken** de optie **Ingeschakeld**.

Afdrukken op speciaal papier of etiketten met Windows

1. Klik in het menu **Bestand** van het softwareprogramma op **Afdrukken**.

2. Selecteer het apparaat en klik vervolgens op de knop **Eigenschappen** of **Voorkeuren**.

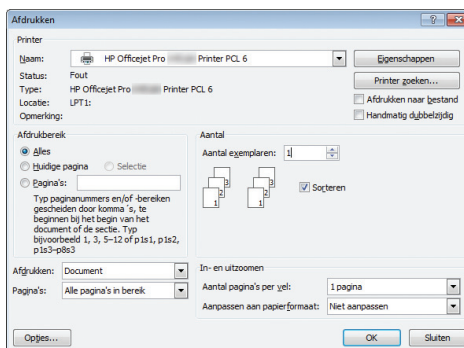

3. Klik op het tabblad **Papier/Kwaliteit**.

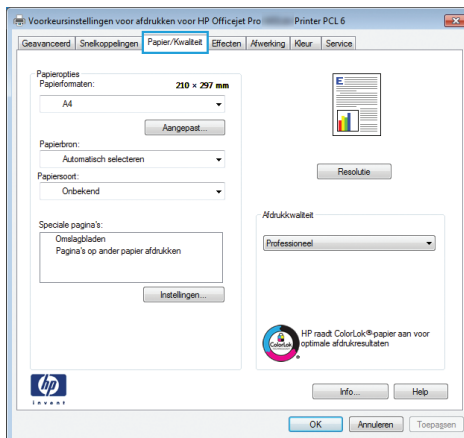

4. Klik in de vervolgkeuzelijst **Papiersoort** op **Meer....**

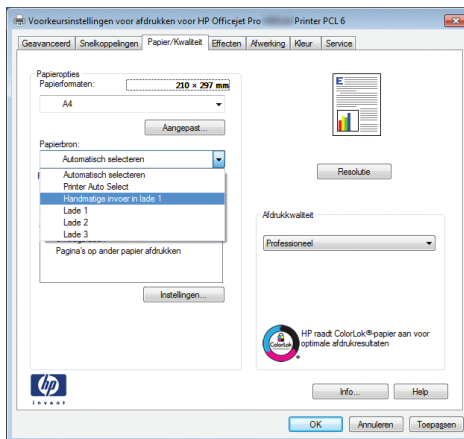

5. Vouw de lijst **Type is:** uit.

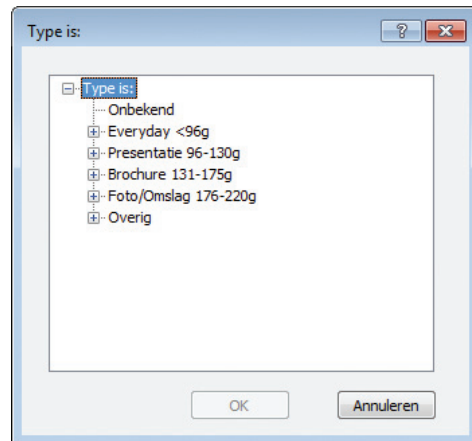

6. Vouw de categorie met papiersoorten uit die het best overeenkomt met het papier dat u gebruikt.

OPMERKING: Etiketten staan in de lijst **Overig**.

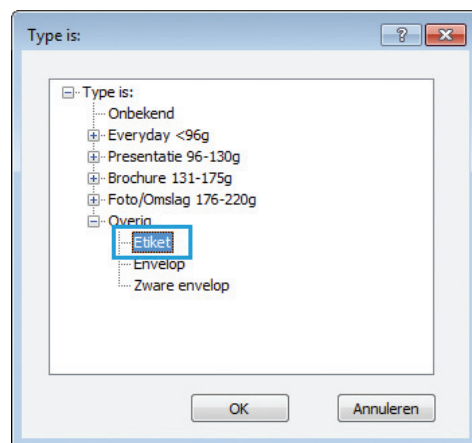

7. Selecteer de papiersoort die u gebruikt en klik vervolgens op de knop **OK**.

De eerste of laatste pagina op ander papier drukken met Windows

1. Klik in het menu **Bestand** van het softwareprogramma op **Afdrukken**.
2. Selecteer het apparaat en klik vervolgens op **Eigenschappen** of **Voorkeuren**.

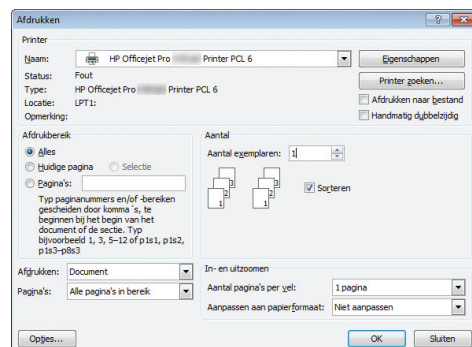

3. Klik op het tabblad **Papier/Kwaliteit**.

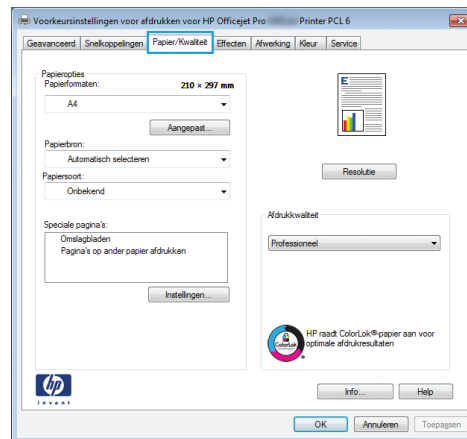

4. klik in het gedeelte **Speciale pagina's** op de optie **Pagina's op ander papier afdrukken** en vervolgens op de knop **Instellingen**.

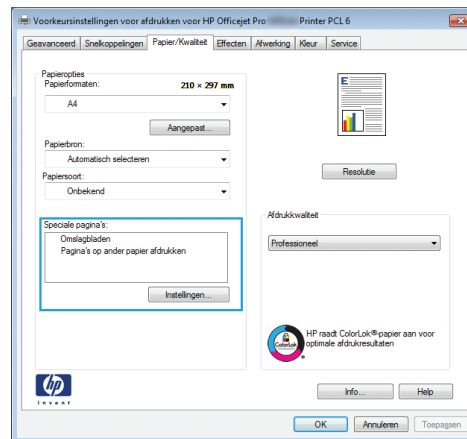

5. Selecteer in het gebied **Pagina's in document** de optie **Eerste of Laatste**.

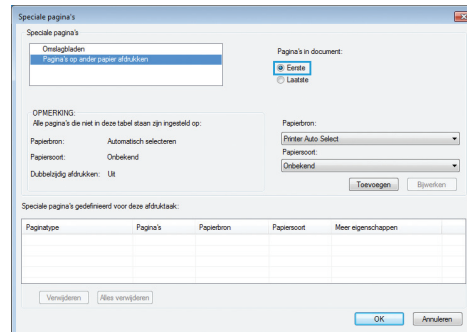

6. Selecteer de juiste opties in de vervolgkeuzelijsten **Papierbron** en **Papiersort**. Klik op de knop **Toevoegen**.

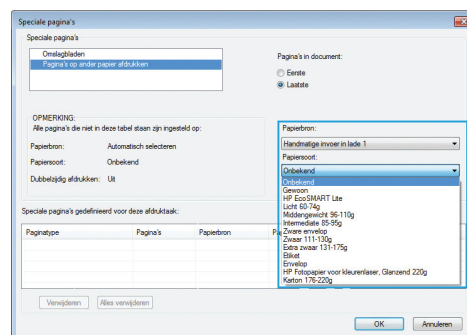

- Als u *zowel* de eerste als de laatste pagina op ander papier wilt afdrucken, herhaalt u stap 5 en 6 en selecteert u de opties voor de andere pagina.

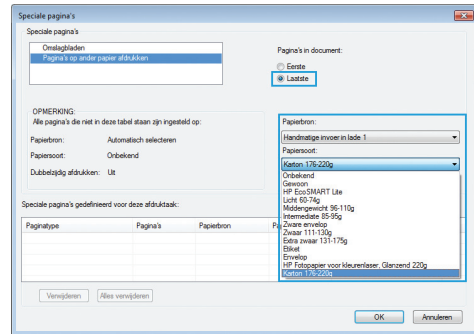

- Klik op de knop **OK**.

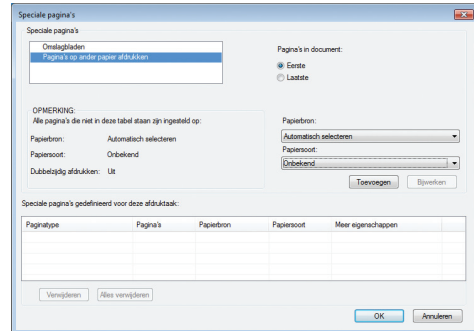

Een document aanpassen aan paginagrootte met Windows

- Klik in het menu **Bestand** van het softwareprogramma op **Afdrukken**.
- Selecteer het apparaat en klik vervolgens op de knop **Eigenschappen** of **Voorkeuren**.

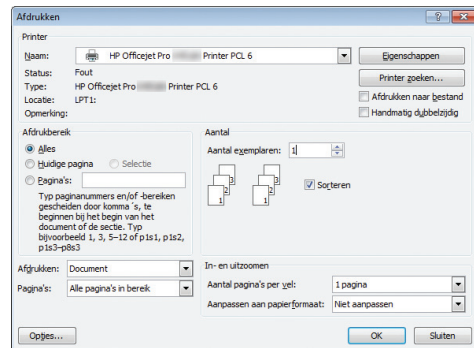

3. Klik op het tabblad **Effecten**.

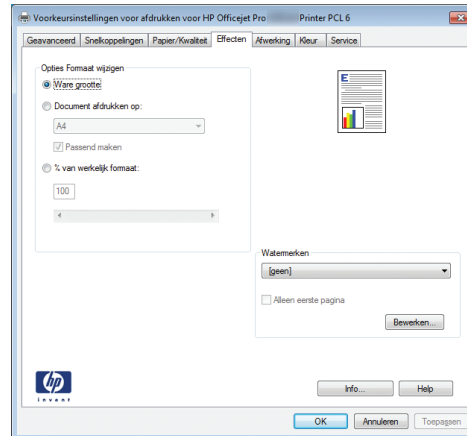

4. Selecteer de optie **Document afdrukken op** en selecteer vervolgens een formaat in de vervolgkeuzelijst.

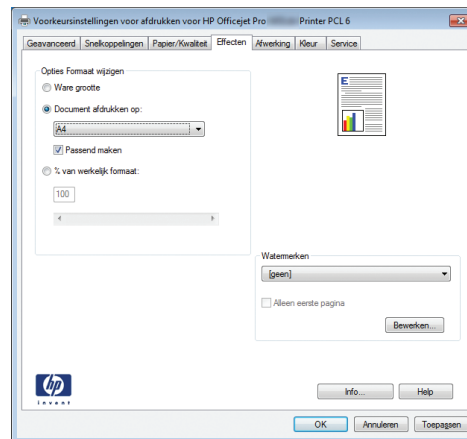

Een watermerk aan een document toevoegen in Windows

1. Klik in het menu **Bestand** van het softwareprogramma op **Afdrukken**.
2. Selecteer het apparaat en klik vervolgens op de knop **Eigenschappen** of **Voorkeuren**.
3. Klik op het tabblad **Effecten**.
4. Selecteer een watermerk in de vervolgkeuzelijst **Watermerken**.

Of klik op de knop **Bewerken** als u een nieuw watermerk wilt toevoegen aan de lijst. Selecteer de instellingen voor het watermerk en klik vervolgens op de knop **OK**.

5. Schakel het selectievakje **Alleen eerste pagina** in als u het watermerk alleen op de eerste pagina wilt afdrukken. Doet u dit niet, dan wordt het watermerk op elke pagina afgedrukt.

Een brochure maken met Windows

1. Klik in het menu **Bestand** van het softwareprogramma op **Afdrukken**.

2. Selecteer het apparaat en klik vervolgens op **Eigenschappen** of **Voorkeuren**.

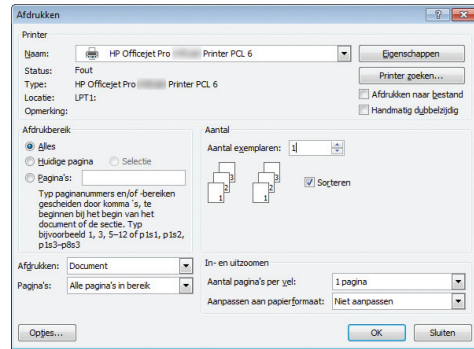

3. Klik op het tabblad **Afwerking**.

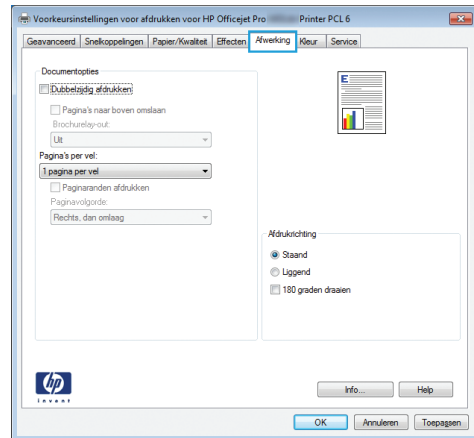

- Schakel het selectievakje **Dubbelzijdig afdrukken** in.

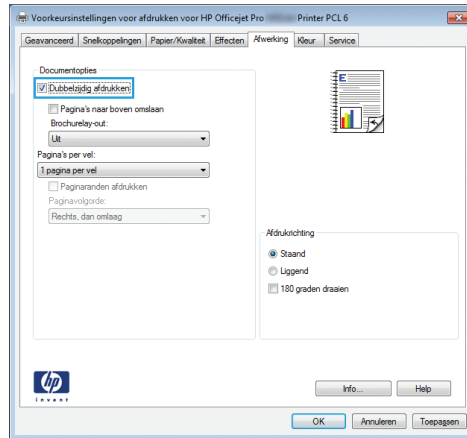

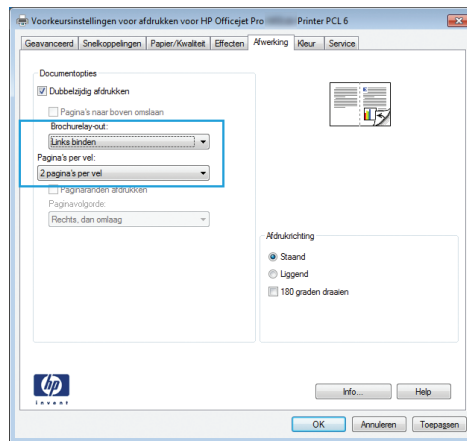

- Klik in de vervolgkeuzelijst **Brochurelay-out** op de optie **Links binden** of **Rechts binden**. De optie **Pagina's per vel** wordt automatisch gewijzigd in **2 pagina's per vel**.



Aanvullende afdruktaken (Mac OS X)

Een afdruktaak annuleren op de Mac

- Als de afdruktaak momenteel wordt uitgevoerd, kunt u deze annuleren door de melding **<Bestandsnaam> wordt afgedrukt** onder in het bedieningspaneel van het apparaat aan te raken en vervolgens de knop **Annuleren**  aan te raken die vervolgens aan de rechterkant van het bedieningspaneel wordt weergegeven.

 **OPMERKING:** Wanneer u een taak annuleert, wordt de taak gewist die het apparaat momenteel verwerkt. Als er meer dan een proces actief is, herhaalt u stap 1 om de andere taken te annuleren.

- U kunt ook een afdruktaak annuleren vanuit een softwareprogramma of een afdrukwachtrij.
 - Softwareprogramma:** doorgaans wordt er korte tijd een dialoogvenster op het scherm weergegeven waarin u de afdruktaak kunt annuleren.
 - Mac-afdrukwachtrij:** open de afdrukwachtrij door te dubbelklikken op het pictogram van het product in het Dock. Selecteer de afdruktaak en klik vervolgens op **Verwijder**.

De papiersoort en het papierformaat wijzigen op de Mac

1. Klik in het menu **Bestand** van het softwareprogramma op de optie **Afdrukken**.
2. Selecteer een papierformaat in de vervolgkeuzelijst **Papierformaat**.
3. Open het venster **Papier/kwaliteit**.
4. Selecteer een soort in de vervolgkeuzelijst **Mediatype**.
5. Klik op de knop **Afdrukken**.

Het documentformaat wijzigen of een aangepast papierformaat afdrukken op de Mac

Mac OS X 10.6 en later	<ol style="list-style-type: none">1. Klik in het menu Bestand op de optie Afdrukken.2. Selecteer het product en selecteer de juiste instellingen voor de optie Papierformaat en Afdrukrichting.
Gebruik een van deze methoden.	<hr/> <ol style="list-style-type: none">1. Klik in het menu Bestand op de optie Afdrukken.2. Open het menu Papierverwerking.3. Klik in het gebied Papierformaat bestemming op het vak Aanpassen aan papier en selecteer het formaat in de vervolgkeuzelijst.

Watermerken gebruiken op de Mac

1. Klik in het menu **Bestand** op de optie **Afdrukken**.
2. Open het menu **Watermerken**.
3. Schakel het selectievakje **Watermerk** in als u een halftransparant bericht wilt afdrukken.
4. Selecteer in het menu **Watermerken** of u het watermerk wilt afdrukken op alle pagina's of alleen op de eerste pagina.
5. Selecteer in het menu **Tekst** een van de standaardberichten of selecteer de optie **Aangepast** en typ in het vak een nieuw bericht.
6. Selecteer opties voor de overige instellingen.

HP ePrint gebruiken

Gebruik HP ePrint om documenten af te drukken door ze als e-mailbijlage vanaf een willekeurig apparaat met een e-mailfunctie naar het e-mailadres van het apparaat te sturen.

 **OPMERKING:** Het apparaat moet op een vast of draadloos netwerk zijn aangesloten en over een internetverbinding beschikken om HP ePrint te gebruiken.

1. U moet HP Web Services inschakelen om HP ePrint te kunnen gebruiken.
 - a. Raak in het beginscherm van het bedieningspaneel de knop Knop voor Web Services  aan.
 - b. Raak de knop [Webservices activeren](#) aan.
2. Raak in het menu [HP Web Services](#) de knop [E-mailadres weergeven](#) aan om het e-mailadres van het apparaat weer te geven op het bedieningspaneel.
3. Gebruik de website HP ePrintCenter om beveiligingsinstellingen en standaardafdrukinstellingen te definiëren voor alle HP ePrint-taken die naar dit apparaat worden verzonden.
 - a. Ga naar www.hpeprintcenter.com.
 - b. Klik op **Aanmelden** en voer uw HP ePrintCenter-aanmeldgegevens in, of maak een nieuwe account aan.
 - c. Kies uw apparaat in de lijst of klik op **+ Printer toevoegen** om deze toe te voegen. U hebt de printercode nodig om het apparaat toe te voegen. Dit is het gedeelte dat voorafgaat aan het @-symbool in het e-mailadres van het apparaat.

 **OPMERKING:** Deze code is slechts 24 uur geldig vanaf het moment dat u HP Web Services inschakelt. Als deze periode verstrijkt, volgt u de aanwijzingen om Web Services opnieuw in te schakelen en vraagt u een nieuwe code aan.

- d. Als u wilt voorkomen dat uw apparaat onverwacht documenten afdrukt, klikt u op **ePrint-instellingen** en daarna op het tabblad **Toegestane zenders**. Klik op **Alleen toegestane afzenders** en voeg de e-mailadressen toe waarvandaan u ePrint-taken wilt toestaan.
 - e. Als u standaardinstellingen wilt bepalen voor alle ePrint-taken die worden verzonden naar dit apparaat, klikt u op **ePrint-instellingen** en **Afdrukopties** en selecteert u de gewenste instellingen.
4. Als u een document wilt afdrukken, voegt u het toe als bijlage aan een e-mailbericht en stuurt u het naar het e-mailadres van het apparaat.

 **OPMERKING:** Het e-mailbericht wordt afgedrukt wanneer het wordt ontvangen. Net als bij gewone e-mailberichten kan niet worden gegarandeerd wanneer en of de email wordt ontvangen. U kunt de afdrukstatus controleren op www.eprintcenter.com.

 **OPMERKING:** Documenten die met HP ePrint zijn afgedrukt, kunnen afwijken van het origineel. De stijl, opmaak en tekstdoorloop kunnen afwijken van het originele document. Voor documenten die met hogere kwaliteit moeten worden afgedrukt (zoals juridische documenten), is het raadzaam af te drukken via de software op uw computer, waar u meer controle over uw afdruk hebt.

De HP ePrint Mobile-driver gebruiken

Met de HP ePrint Mobile-driver kunt u vanaf een desktop of laptop gemakkelijk afdrukken naar een apparaat met HP ePrint-functionaliteit. Nadat u de driver hebt geïnstalleerd, kiest u in de toepassing die u op dat moment gebruikt de optie **Afdrukken** en selecteert u vervolgens **HP ePrint Mobile** in de lijst met geïnstalleerde printers. Met deze driver kunt u gemakkelijk de apparaten met HP ePrint -functionaliteit vinden die zijn geregistreerd bij uw ePrintCenter-account. Het HP-doelapparaat kan op

uw bureau staan of op een externe locatie, zoals een andere vestiging of een andere plaats waar dan ook ter wereld. Zo kunt u via internet op afstand afdrukken maken, zonder dat u bent gebonden aan bestandstypen of bestandsgrootten. Het doelapparaat kan zich overal ter wereld bevinden. Als het maar een internetverbinding heeft en is geregistreerd bij ePrintCenter, kunt u een afdruktaak hiernaar verzenden.

In Windows biedt de the HP ePrint Mobile-driver ook ondersteuning voor de traditionele vorm van afdrukken, waarbij er vanaf een IP-adres rechtstreeks wordt afgedrukt naar een lokale PostScript®-printer op het netwerk.

Ga naar www.hp.com/go/eprintmobiledriver als u drivers wilt downloaden of meer informatie wilt lezen.

Ondersteunde besturingssystemen

- Windows® XP (32-bits, SP2 of hoger)

 **OPMERKING:** Sinds april 2009 biedt Microsoft geen ondersteuning meer voor Windows XP. HP zal zijn best blijven doen om ondersteuning te bieden voor het niet langer verkrijgbare Windows XP.

- Windows Vista® (32-bits en 64-bits)
- Windows 7 (32-bits en 64-bits)
- Windows .Net 3.5 SP1

 **OPMERKING:** Windows .Net 3.5 wordt geïnstalleerd als u de wizard Printer toevoegen niet gebruikt.

- Mac OS X v10.5 en v10.6

 **OPMERKING:** De HP ePrint Mobile-driver voor de Mac is een PDF-workflowprogramma en technisch gezien geen printerdriver. HP ePrint Mobile voor de Mac biedt alleen ondersteuning voor afdrukpaden via ePrintcenter en niet voor het rechtstreeks afdrukken naar lokale netwerkprinters.

AirPrint

Direct afdrukken met Apple's AirPrint wordt ondersteund voor iOS 4.2 en Mac OS X 10.7 of later. Gebruik AirPrint om direct op het apparaat af te drukken vanaf een iPad (iOS 4.2), iPhone (3GS of later), of iPod touch (derde generatie of later) in de volgende mobiele toepassingen:

- Mail
- Foto's
- Safari
- Selecteer externe toepassingen.

U kunt AirPrint alleen gebruiken als het apparaat met een draadloos netwerk is verbonden. Ga voor meer informatie over het gebruik van AirPrint en welke HP-apparaten compatibel zijn met AirPrint naar www.hp.com/go/airprint.

 **OPMERKING:** Het kan nodig zijn de apparaatfirmware te upgraden om AirPrint te gebruiken. Ga naar www.hp.com/support.

 **OPMERKING:** Wanneer u de AirPrint-driver gebruikt, verschillen de opties en instellingen van de driver met volledige functionaliteit van HP. In dit document worden de functies van de HP-driver met volledige functionaliteit beschreven.

De printer verbinden met HP Wireless Direct

Sluit een computer, smartphone, tablet of ander wifi-ingeschakeld apparaat rechtstreeks op uw HP-printer aan via HP Wireless Direct. Met een HP Wireless Direct-verbinding kunt u draadloos, zonder router, vanaf uw wifi-ingeschakelde apparaten afdrukken.

- Voor afdrukken via Wireless Direct vanaf een computer is HP-afdruksoftware vereist. Voor afdrukken via Wireless Direct vanaf een smartphone of tablet is een compatibele afdruktoepassing vereist.
- U activeert en beheert een Wireless Direct-verbinding via het bedieningspaneel van de printer.
- Als uw wifi-ingeschakelde apparaat WPA2-codering ondersteunt, kunt u beveiliging inschakelen wanneer u een Wireless Direct-verbinding instelt.
- Maximaal vijf apparaten kunnen gelijktijdig Wireless Direct gebruiken om verbinding met uw printer te maken.
- U kunt een Wireless Direct-verbinding gebruiken terwijl uw printer ook is aangesloten op een draadloos netwerk of een USB-kabel.
- Wireless Direct kan geen verbinding met internet maken.

In dit gedeelte worden de volgende onderwerpen behandeld:

- [Verbinding maken en afdrukken vanaf een wifi-ingeschakeld mobiel apparaat](#)
- [Verbinding maken en afdrukken vanaf een wifi-ingeschakelde computer via een draadloze router en Wireless Direct](#)
- [Verbinding maken en afdrukken vanaf een wifi-ingeschakelde computer via Wireless Direct](#)
- [Afdrukken via USB wijzigen naar een Wireless Direct-verbinding](#)

Verbinding maken en afdrukken vanaf een wifi-ingeschakeld mobiel apparaat

1. Stel uw printer in. Voor afdrukken vanaf een mobiel apparaat is een compatibele afdruktoepassing vereist. Als de afdruktoepassing voor uw mobiele apparaat kan afdrukken via een draadloze netwerkverbinding, kunt u afdrukken via Wireless Direct.

 **OPMERKING:** Compatibel met mobiele apparaten met de mobiele app HP ePrint geïnstalleerd, de app HP Printer Control geïnstalleerd, Apple-apparaten met iOS 4,2+ en HP webOS-apparaten.

2. Schakel de Wireless Direct-verbinding van uw printer in.
 - Druk op de knop **Instellingen**  (X476 Series) of raak deze aan (X576 Series) op het bedieningspaneel.
 - Open het menu **Netwerkinstellingen**.

- Open het menu [Wireless Direct](#).
 - Selecteer [Aan](#) om Wireless Direct-verbindingen in te schakelen, of selecteer [Aan met beveiliging](#) om beveiligde Wireless Direct-verbindingen met de printer te activeren.
3. Schakel de wifi-functie van uw mobiele apparaat in.
 4. Zoek op uw mobiele apparaat naar de Wireless Direct-naam voor uw printer, zoals HP-Setup-xx-Officejet Pro X576, en breng een verbinding tot stand.
 5. Bevestig via de afdruktoepassing op uw mobiele apparaat dat uw HP-printer de standaardprinter is. Selecteer de afdrukoptie en druk uw document af.

Verbinding maken en afdrukken vanaf een wifi-ingeschakelde computer via een draadloze router en Wireless Direct

1. Installeer uw printer en stel deze in via een draadloze router. Zorg dat u via uw draadloze router kunt afdrukken alvorens verder te gaan.
2. Schakel de Wireless Direct-verbinding van uw printer in.
 - Druk op de knop [Instellingen](#)  (X476 Series) of raak deze aan (X576 Series) op het bedieningspaneel.
 - Open het menu [Netwerkinstellingen](#).
 - Open het menu [Wireless Direct](#).
 - Selecteer [Aan](#) om Wireless Direct-verbindingen in te schakelen, of selecteer [Aan met beveiliging](#) om beveiligde Wireless Direct-verbindingen met de printer te activeren.
3. Schakel de wifi-functie van uw computer in.
4. Zoek op uw computer naar de Wireless Direct-naam voor uw printer, zoals HP-Setup-xx-Officejet Pro X576 en breng een verbinding tot stand.
5. Selecteer de afdrukoptie op uw computer en bevestig deze om uw document af te drukken.

Verbinding maken en afdrukken vanaf een wifi-ingeschakelde computer via Wireless Direct

1. Stel uw printer in, maar installeer de HP-printersoftware niet.
2. Schakel de Wireless Direct-verbinding van uw printer in.
 - Druk op de knop [Instellingen](#)  (X476 Series) of raak deze aan (X576 Series) op het bedieningspaneel.
 - Open het menu [Netwerkinstellingen](#).
 - Open het menu [Wireless Direct](#).
 - Selecteer [Aan](#) om Wireless Direct-verbindingen in te schakelen, of selecteer [Aan met beveiliging](#) om beveiligde Wireless Direct-verbindingen met de printer te activeren.
3. Schakel de wifi-functie van uw computer in.

4. Zoek op uw computer naar de Wireless Direct-naam voor uw printer, zoals HP-Setup-xx-Officejet Pro X576 en breng een verbinding tot stand.
5. Installeer de HP-printersoftware.
 - Wanneer het scherm **Verbindingsopties** wordt weergegeven, selecteert u **Draadloos**.
 - Wanneer de lijst met gedetecteerde printers wordt weergegeven, selecteert u uw HP-printer en voltooit u de installatie.

Afdrukken via USB wijzigen naar een Wireless Direct-verbinding

Volg de onderstaande stappen nadat u uw printer hebt ingesteld met een USB-verbinding.

1. Schakel de Wireless Direct-verbinding van uw printer in.
 - Druk op de knop **Instellingen**  (X476 Series) of raak deze aan (X576 Series) op het bedieningspaneel.
 - Open het menu **Netwerkinstellingen**.
 - Open het menu **Wireless Direct**.
 - Selecteer **Aan** om Wireless Direct-verbindingen in te schakelen, of selecteer **Aan met beveiliging** om beveiligde Wireless Direct-verbindingen met de printer te activeren.
2. Schakel de wifi-functie van uw computer in.
3. Zoek op uw computer naar de Wireless Direct-naam voor uw printer, zoals HP-Setup-xx-Officejet Pro X576 en breng een verbinding tot stand.
4. Configureer de printersoftware op uw computer om af te drukken via Wireless Direct.
 - a. Selecteer de **Start**-knop in Windows > **Alle programma's** > **HP** > HP Officejet Pro X576 MFP Series **Printer instellen en software**
 - b. Selecteer **Een nieuwe printer aansluiten**.
5. Wanneer u wilt afdrukken via Wireless Direct, selecteert u uw printer met de naam (Netwerk) in de Windows-groep Printers via de toepassing die u gebruikt.



BELANGRIJK: Selecteer niet **Printer met USB-aansluiting converteren naar draadloos**.

- c. Wanneer het scherm **Verbindingsopties** wordt weergegeven, selecteert u **Draadloos**.
- d. Wanneer de lijst met gedetecteerde printers wordt weergegeven, selecteert u uw HP-printer en voltooit u de installatie.



OPMERKING: Er staan twee exemplaren van uw printer in de groep. Zorg dus dat u de printer met de naam HP Officejet Pro X576 MFP Series(Netwerk) selecteert.

Afdrukken via USB-station met Plug-en-print

Met dit apparaat kunt u vanaf een USB-flashstation afdrukken. U kunt dus snel bestanden afdrukken zonder de bestanden via de computer te verzenden. De USB-poort aan de voorzijde en achterzijde

van het apparaat is geschikt voor standaard USB-opslagapparaten. U kunt de volgende bestandstypen afdrucken:

- PDF
- JPEG
- .JPG
- .PNG
- .TIFF

1. Plaats het USB-station in de USB-poort aan de voor- of achterzijde van het apparaat. Het menu Plug-en-print wordt geopend.

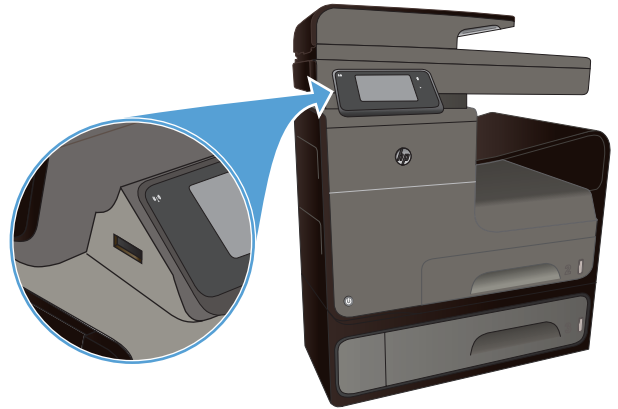

2. Selecteer een document in de lijst met documenten en mappen op het USB-apparaat.
3. Raak de knop [Instellingen](#) aan om desgewenst de afdrukinstellingen voor de taak te wijzigen.
4. Raak [Start Zwrt](#) of [Start Kleur](#) aan om de afdruktaak te starten.
5. Plaats een document in de documentinvoer of op de glasplaat van de scanner om het document te scannen en als JPEG- of PDF-bestand op het USB-station op te slaan. Raak de optie [Scan naar USB-station](#) aan. Raak de knop [Instellingen](#) aan als u de scaninstellingen wilt aanpassen.

9 Kleur

- [Kleur aanpassen](#)
- [HP EasyColor gebruiken](#)
- [Kleuren aanpassen aan uw computerscherm](#)
- [Afdrukken maken die tegen vocht en vervagen bestand zijn](#)

Kleur aanpassen

U kunt kleuren beheren door in de printerdriver de instellingen op het tabblad **Kleur** (Windows) of **Kleuropties** (Mac) te wijzigen.

Het kleurthema van een afdruktaak wijzigen

1. Kies **Afdrukken** in het menu **Bestand** van het softwareprogramma.
2. Klik op **Eigenschappen** of op **Voorkeuren** (Windows).
3. Klik op het tabblad **Kleur** (Windows) of **Kleuropties** (Mac) en schakel HP EasyColor uit.
4. Selecteer een kleurenthema in de vervolgkeuzelijst **Kleurenthema's** (Windows) of **RGB kleur** (Mac).

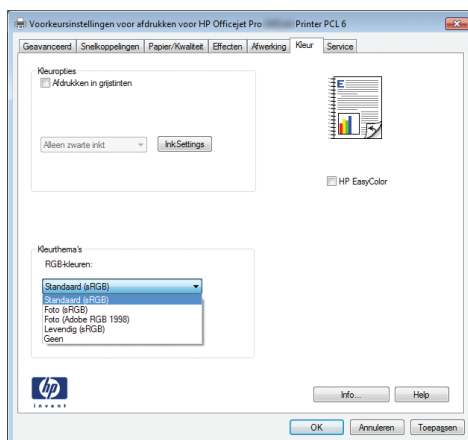

- **Standaard (sRGB):** Met dit thema stelt u het apparaat in voor het afdrukken van RGB-gegevens in de onbewerkte apparaatmodus. Hiermee kunt u de kleuren in het softwareprogramma of het besturingssysteem beheren voor de juiste weergave.
- **Levendig:** Met dit thema wordt de kleurverzadiging in de middentinten verhoogd. Gebruik dit thema voor het afdrukken van zakelijke illustraties.
- **Foto:** Met dit thema wordt RGB-kleur geïnterpreteerd alsof dit wordt afgedrukt als een foto met behulp van een digitaal mini-lab. Hierdoor worden diepere, vollere kleuren anders weergegeven dan bij het thema Standaard (sRGB). Gebruik dit thema voor het afdrukken van foto's.

- **Foto (Adobe RGB 1998):** Gebruik dit thema voor het afdrukken van digitale foto's die de AdobeRGB-kleurruimte gebruiken in plaats van sRGB. Schakel kleurbeheer in het softwareprogramma uit wanneer u dit thema gebruikt.
- **Geen:** Er wordt geen kleurthema gebruikt.

De kleuropties wijzigen

Wijzig de kleuropties voor de huidige afdruktaak vanaf het tabblad Kleur of in de printerdriver.

1. Klik in het menu **Bestand** op **Afdrukken**.
2. Klik op **Eigenschappen** of op **Voorkeuren** (Windows).
3. Klik op het tabblad **Kleur** (Windows) of **Kleuropties** (Mac).
4. Schakel het selectievakje **HP EasyColor** uit.

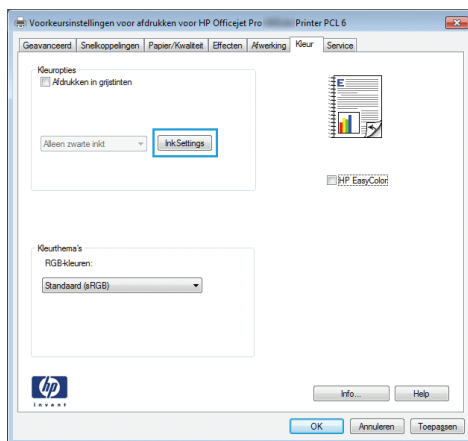

5. Klik op de knop **Inkinstellingen** (Windows) of vouw het menu **Geavanceerd** (Mac) uit, en gebruik de schuifregelaar om de volgende aanpassingen te maken:

- **Droogtijd**
- **Verzadiging**
- **Spreiding zwarte inkt**

 **OPMERKING:** Het handmatig aanpassen van kleurinstellingen kan van invloed zijn op de afdrukken. HP adviseert dat deze instellingen alleen worden gewijzigd door grafische deskundigen.

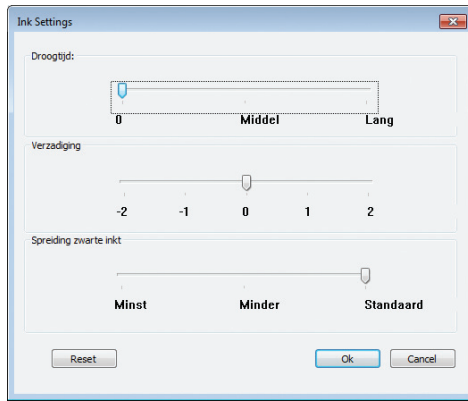

OPMERKING: Het handmatig aanpassen van kleurinstellingen kan van invloed zijn op de afdrucken. HP adviseert dat deze instellingen alleen worden gewijzigd door grafische deskundigen.

6. Klik op **OK** om uw aanpassingen op te slaan en het venster te sluiten, of op **Herstellen** om terug te gaan naar de fabrieksinstellingen (Windows).
7. Klik op de optie **Afdrukken in grijs tinten** (Windows) of op **Afdrukken in grijs tinten** (Mac) om een kleurendocument af te drukken in zwart en grijswaarden. Gebruik deze optie om kleurendocumenten af te drukken voor kopiëren of faxen. U kunt deze optie ook gebruiken om concepten af te drukken of om de kleurencartridge te sparen.

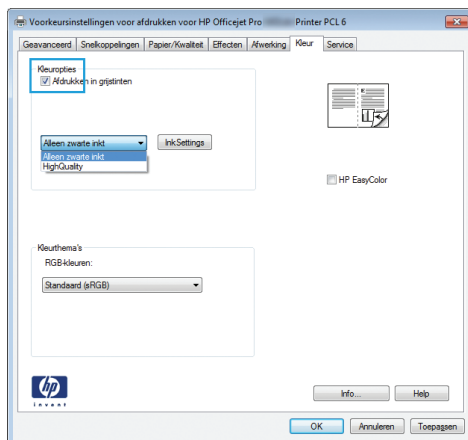

8. Klik op de knop **OK** (Windows).

HP EasyColor gebruiken

Als u de HP PCL 6-printerdriver voor Windows gebruikt, verbetert de **HP EasyColor**-technologie automatisch documenten met gemengde inhoud die worden afgedrukt vanuit Microsoft Office-programma's. Met deze technologie worden documenten gescand en foto's in JPEG- of PNG-indeling automatisch aangepast. De **HP EasyColor**-technologie verdeelt het volledige beeld niet in verschillende stukken, maar verbetert dit in één keer. Daardoor worden kleuren consistent, details scherper weergegeven en afdrucken sneller gemaakt.

Als u de HP Postscript-printerdriver voor Mac gebruikt, scant de **HP EasyColor**-technologie alle documenten en past automatisch alle fotoafbeeldingen aan met dezelfde verbeterde fotoresultaten.

In het volgende voorbeeld zijn de beelden aan de linkerzijde gemaakt zonder de optie **HP EasyColor**. De beelden aan de rechterzijde tonen de verbeteringen dankzij het gebruik van de optie **HP EasyColor**.

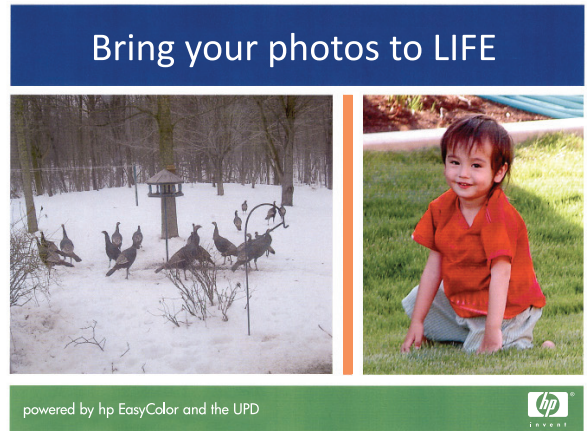

De optie **HP EasyColor** is standaard ingeschakeld in zowel de HP PCL 6-printerdriver als de HP Mac Postscript-printerdriver, zodat u kleuren niet handmatig hoeft aan te passen. Als u de optie wilt uitschakelen zodat u de kleurinstellingen handmatig kunt aanpassen, selecteert u het tabblad **Kleur** in de Windows-driver of het tabblad **Kleuropties** in de Mac-driver en klikt u op het selectievakje **HP EasyColor** om het uit te schakelen.

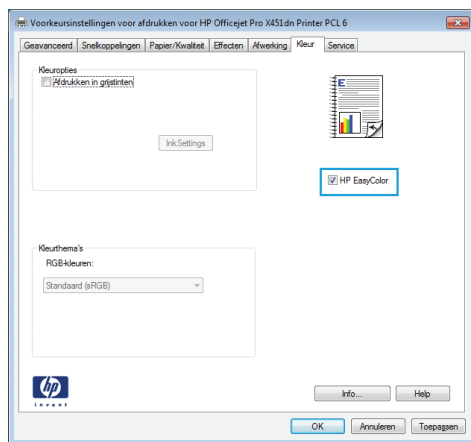

Kleuren aanpassen aan uw computerscherm

De beste methode om de kleuren te laten overeenstemmen is uw documenten af te drukken in sRGB-kleuren.

Zorgen dat de kleuren op de afdruk en het beeldscherm overeenkomen is ingewikkeld, omdat printers en monitoren verschillende methoden gebruiken voor het produceren van kleuren. Beeldschermen *projecteren* kleur door gebruik van lichtpixels in de kleuren rood, groen en blauw (RGB-proces), maar printers maken een *afdruk* in de kleuren cyaan, magenta, geel en zwart (CMYK-proces).

Verscheidene factoren kunnen van invloed zijn op het afstemmen van afgedrukte kleuren met die van uw beeldscherm:

- Afdruk materiaal
- Printerinkt
- Het afdrukproces (bijvoorbeeld inkjet-, drukpers- of lasertechnologie)
- De verlichting in de ruimte
- Persoonlijke verschillen in kleurwaarneming
- Softwareprogramma's
- Printerdrivers
- Computerbesturingssystemen
- Monitoren
- Videokaarten en -drivers
- Omgevingsfactoren (bijvoorbeeld vochtigheidsgraad)

Houd rekening met bovengenoemde factoren als de kleuren op uw scherm niet volmaakt overeenkomen met de afgedrukte kleuren.

Afdrukken maken die tegen vocht en vervagen bestand zijn

HP Officejet-pigmentinkt die ontworpen is voor gebruik in bedrijven, lijkt op vloeibare lasertoner en biedt professionele, duurzame kleurendocumenten die snel drogen en kunnen worden gebruikt. Druk professionele, vochtbestendige documenten op normaal papier af.

HP Officejet-pigmentinkt levert niet alleen levendige kleuren en een diep zwart, maar biedt ook voordelen zoals superieure vocht- en vervagingsweerstand en een langere levensduur die bij traditionele, op verf gebaseerde inkt ontbreken. Deze unieke kwaliteiten worden mogelijk gemaakt omdat het pigment niet in water oplost maar wordt verspreid om sedimentatie te voorkomen. De uitvoer is daarom bestand tegen regen en het morsen van vloeistoffen, en u kunt probleemloos met belangrijke documenten werken.

HP Officejet-inkt voor bedrijven is speciaal ontwikkeld voor gebruik met HP-printkoppen. Dankzij een unieke samenstelling van de inkt wordt de levensduur van de printkoppen verlengd en de betrouwbaarheid verhoogd. Wanneer u deze inkt met ColorLok®-papier gebruikt, profiteert u van laserachtige kleuruitvoer die snel opdroogt, zodat u uw documenten snel kunt distribueren.



OPMERKING: Gebaseerd op interne HP-tests met een scala aan normaal papier wordt ten zeerste aanbevolen papier met het ColorLok®-logo voor dit apparaat te gebruiken. Ga naar <http://www.hp.com/go/printpermanence> voor meer informatie.



10 Kopiëren

- [Kopieerfuncties gebruiken](#)
- [Kopieerinstellingen](#)
- [Foto's kopiëren](#)
- [Originelen met verschillende formaten combineren](#)
- [Dubbelzijdig kopiëren](#)

Kopieerfuncties gebruiken

Kopiëren

1. Plaats het document op de glasplaat van de scanner of in de documentinvoer.

⚠ VOORZICHTIG: Zorg dat uw document geen nietjes bevat wanneer u de documentinvoer gebruikt.

VOORZICHTIG: Sluit de klep van de scanner wanneer u een kopie maakt.



2. Raak het menu Knop **Kopiëren**  aan op het beginscherm.
3. Raak de knop **Zwart** of **Kleur** aan om het kopiëren te starten.

Meerdere exemplaren

1. Plaats het document op de glasplaat van de scanner of in de documentinvoer.



2. Raak het menu Knop **Kopiëren**  aan op het beginscherm.
3. Raak de pijlknoppen aan om het aantal kopieën te wijzigen of raak het weergegeven nummer aan en geef het aantal kopieën op.
4. Raak de knop **Zwart** of **Kleur** aan om het kopiëren te starten.

Een origineel met meerdere pagina's kopiëren

1. Plaats de originelen met de bedrukte zijde naar boven in de documentinvoer.



2. Schuif de geleiders goed tegen het papier aan.



3. Raak het menu Knop **Kopiëren**  aan op het beginscherm.
4. Raak de knop **Zwart** of **Kleur** aan om het kopiëren te starten.

Identiteitsbewijzen kopiëren

Met de functie **Id's kopiëren** kunt u beide kanten van een identiteitsbewijs of kleine documenten afdrukken op één vel papier. Het apparaat vraagt u de eerste zijde te kopiëren en vervolgens de tweede zijde op een ander gedeelte van de scannerglasplaat te plaatsen om de volgende kopie te maken. Beide afbeeldingen worden tegelijk afgedrukt.

1. Leg het document op de scannerglasplaat.



2. Raak het menu Knop **Kopiëren**  aan op het beginscherm.
3. Raak de knop **Instellingen** aan en vervolgens de knop **Id's kopiëren**.
4. Raak de knop **Zwart** of **Kleur** aan om het kopiëren te starten.

5. Het apparaat vraagt u de volgende pagina op een ander gedeelte van de scannerglasplaat te plaatsen.



6. Raak de knop **OK** als u meer pagina's wilt kopiëren of raak de knop **Klaar** aan als dit de laatste pagina is.
7. Het apparaat kopieert alle pagina's op één zijde van een vel papier.

Een kopieertaak annuleren

1. Raak op het bedieningspaneel van het apparaat de knop Annuleren **X** aan.

 **OPMERKING:** Raak de knop Annuleren **X** aan als geen time-out is opgetreden op het scherm met de huidige taak. U kunt de taak ook annuleren in de wachtrij via de statusbalk.

2. Verwijder de resterende pagina's uit de documentinvoer.

Kopieën vergroten of verkleinen

1. Plaats het document op de glasplaat van de scanner of in de documentinvoer.



2. Raak het menu Knop **Kopiëren**  aan op het beginscherm.

3. Raak de knop **Instellingen** en vervolgens de knop **Verkl./vergr.** aan. Raak de pijlknoppen aan om door de opties te bladeren en raak vervolgens een optie aan om deze te selecteren.
4. Raak de knop **Zwart** of **Kleur** aan om het kopiëren te starten.

Een kopieertaak sorteren

1. Plaats het document op de glasplaat van de scanner of in de documentinvoer.



2. Raak het menu Knop **Kopiëren**  aan op het beginscherm.
3. Raak de knop **Instellingen** aan, en vervolgens de knop **Sorteren** om te selecteren.
4. Raak de knop **Zwart** of **Kleur** aan om het kopiëren te starten.

Kopieerinstellingen

Controleren of er geen vuil of vlekken op de glasplaat van de scanner zitten

Na verloop van tijd kan er zich vuil ophopen op de glasplaat van de scanner en de witte, plastic achtergrondplaat, wat een negatieve invloed op de prestaties kan hebben. Voer de volgende procedure uit om de glasplaat en de witte, plastic achtergrondplaat te reinigen.

1. Zet het product uit met de aan-uitschakelaar en haal het netsnoer uit het stopcontact.

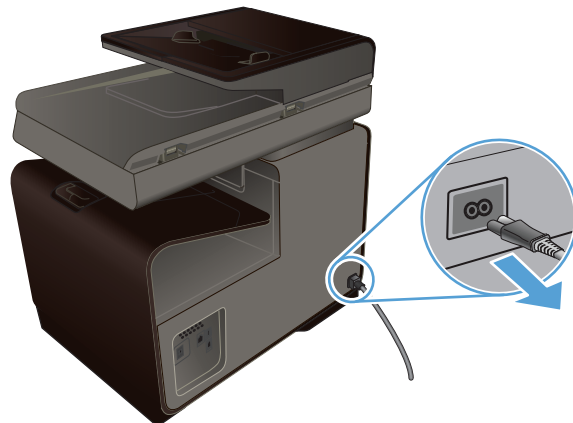

2. Open het deksel van de scanner.
3. Reinig de scannerglasplaat en de witte, plastic achtergrondplaat met een zachte doek of een spons die is bevochtigd met een niet-schurende glasreiniger.

VOORZICHTIG: Gebruik geen schuurmiddelen, aceton, benzeen, ammoniak, ethanol of tetrachloorkoolstof op het product; deze stoffen kunnen het product beschadigen. Laat de glasplaat of de plaat niet rechtstreeks met vloeistoffen in aanraking komen. Deze kunnen onder de glasplaat terechtkomen en het product beschadigen.



4. Droog de glasplaat en de witte, plastic achtergrondplaat met een zeem of spons om vlekken te voorkomen.
5. Sluit het apparaat aan op de voeding en schakel het in met de aan-/uitknop.

De helderheid of donkerte voor kopieën aanpassen

1. Plaats het document op de glasplaat van de scanner of in de documentinvoer.



2. Raak het menu Knop **Kopiëren**  aan op het beginscherm.
3. Raak de knop **Instellingen** aan, selecteer **Lichter/donkerder** raak de pijltjesknoppen aan om de instelling aan te passen.
4. Raak de knop **Zwart** of **Kleur** aan om het kopiëren te starten.

Aangepaste kopieerinstellingen opgeven

Als u de kopieerinstellingen wijzigt op het bedieningspaneel, blijven de gewijzigde instellingen na het voltooien van de taak nog ongeveer twee minuten actief voordat het apparaat weer terugkeert naar de standaardinstellingen. Om direct terug te keren naar de standaardinstellingen, raakt u in het beginscherm de knop **Annuleren**  aan.

Van rand tot rand afdrukken of kopiëren

Het apparaat kan niet volledig van rand tot rand afdrukken. Het maximale afdrukgebied is 203,2 x 347 mm (8 x 13,7 inch), waardoor er een niet-afdrukbare rand van 4,23 mm (1/6 inch) op de pagina overblijft.

Aanwijzingen voor het afdrukken of scannen van documenten met afgekapte randen (zonder marges):

- Wanneer het origineel kleiner is dan het formaat van de uitvoer, plaatst u het origineel 5 mm verwijderd uit de hoek die wordt aangegeven met het pictogram op de scanner. Kopieer of scan opnieuw in deze positie.
- Wanneer het origineel het gewenste uitvoerformaat heeft, gebruikt u de functie **Verkl./vergr.** om de afbeelding te verkleinen zodat de kopie niet wordt bijgesneden.

Het papierformaat en de papiersoort instellen voor kopiëren op speciaal papier

1. Raak in het beginscherm de knop **Kopie** aan.

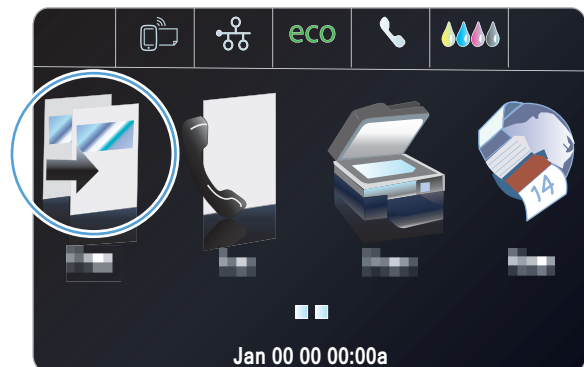

2. Raak de knop **Instellingen** aan, blader vervolgens naar de knop **Lade selecteren** en raak deze aan.
3. Stel de papiersoort/het papierformaat in dat voor de lade is vereist.
OPMERKING: U kunt uw instellingen als standaardinstellingen voor de lade opslaan.
4. Raak de knop **Zwart** of **Kleur** aan om het kopiëren te starten.

Foto's kopiëren

 **OPMERKING:** Kopieer foto's via de scannerglasplaat en niet via de documentinvoer.

1. Plaats de foto met de afbeelding omlaag in de linkerbovenhoek van de scannerglasplaat en sluit de scannerklep.



2. Raak het menu Knop **Kopiëren**  aan op het beginscherm.
3. Raak de knop **Instellingen** aan, blader vervolgens naar de knop **Verbeteringen** en raak deze aan.
4. Raak de knop **Gemengd** aan.
5. Raak de knop **Zwart** of **Kleur** aan om het kopiëren te starten.

Originelen met verschillende formaten combineren

Gebruik de scannerglasplaat om originelen met verschillende formaten te combineren.

 **OPMERKING:** U kunt de documentinvoer alleen gebruiken voor kopieertaken met originelen van verschillende grootte als de pagina's één afmeting met elkaar gemeen hebben. U kunt bijvoorbeeld pagina's met de formaten Letter en Legal combineren omdat ze allebei dezelfde breedte hebben. Stapel de pagina's zodanig dat de bovenranden met elkaar zijn uitgelijnd, zodat de pagina's allemaal dezelfde breedte hebben en alleen in lengte verschillen.

1. Plaats papier in de lade dat groot genoeg is voor de grootste pagina van het originele document.

2. Plaats één pagina van het originele document met de bedrukte zijde naar beneden in de linkerbovenhoek van de scannerglasplaat.



3. Raak het menu Knop **Kopiëren**  aan op het beginscherm.
4. Raak de knop **Instellingen** aan, blader vervolgens naar de knop **Lade selecteren** en raak deze aan.
5. Raak in de lijst met papierformaten de naam aan van het papierformaat dat in de lade is geplaatst.
6. Raak de knop **Zwart** of **Kleur** aan om het kopiëren te starten.
7. Herhaal deze stappen voor elke pagina.

Dubbelzijdig kopiëren

Automatisch dubbelzijdig kopiëren

1. Plaats de eerste pagina van het document op de glasplaat van de scanner of in de documentinvoer.



2. Raak het menu Knop **Kopiëren**  aan op het beginscherm.

3. Raak de knop **Tweezijdig** aan.
4. Selecteer de duplexoptie die u wilt gebruiken. Als u bijvoorbeeld een dubbelzijdige kopie wilt maken van een dubbelzijdig origineel, kiest u de optie **Dubbelzijdig naar dubbelzijdig**.
5. Raak de knop **Zwart** of **Kleur** aan om het kopiëren te starten.

11 Scannen

- [Scanfuncties gebruiken](#)
- [Scaninstellingen](#)
- [Een foto naar USB scannen](#)

Scanfuncties gebruiken

Gebruik het apparaat om een document te scannen vanaf de glasplaat of vanuit de documentinvoer.

 **VOORZICHTIG:** Zorg dat uw document geen nietjes bevat wanneer u de documentinvoer gebruikt.

VOORZICHTIG: Voor een optimale scankwaliteit sluit u de klep van de scanner voordat u de printer inschakelt. De scanner kan dan kalibreren.

Scanmethoden

U kunt op de volgende manieren scannen.

- Scan naar een USB-station via het bedieningspaneel van het apparaat.
- Scan vanaf een computer met HP Scan-software.
- Scannen vanuit software die compatibel is met TWAIN of WIA (Windows Imaging Application)

 **OPMERKING:** Installeer het programma Readiris vanaf de software-cd als u meer wilt weten over tekstherkenningssoftware en deze software wilt gebruiken. Tekstherkenningssoftware wordt ook OCR-software (Optical Character Recognition) genoemd.

Scan naar een USB-station.

1. Plaats het document op de glasplaat van de scanner of in de documentinvoer.
2. Plaats een USB-station in de poort aan de voor- of achterkant van het apparaat.
3. Raak het menu Knop **Scannen**  aan op het beginscherm.
4. Raak het scherm **Scan naar USB-station** aan.
5. Raak de knop **Scan** aan om het bestand te scannen en op te slaan. Het apparaat maakt een map genaamd **HP** op het USB-station. Hierin wordt het bestand onder een automatisch gegenereerde naam opgeslagen in PDF- of JPG-indeling.

 **OPMERKING:** Raak het overzichtsscherm aan zodra dit wordt geopend om de instellingen desgewenst aan te passen.

Een origineel scannen vanuit HP-scansoftware

Volg de instructies voor uw besturingssysteem.



OPMERKING: Gebruik de HP-software om documenten te scannen naar bewerkbare tekst, een indeling waarin u binnen het gescande document kunt zoeken, kopiëren, plakken en bewerken. Gebruik deze indeling om brieven, krantenartikelen en andere documenten te bewerken.

Windows

1. Plaats uw oorspronkelijke document met de te bedrukken kant naar beneden in de linkeronderhoek van het glas of met de te bedrukken kant omhoog in de documentinvoer.
2. Open de HP-scansoftware op de computer:
 - Klik op **Start** op het bureaublad van de computer.
 - Selecteer **Programma's** of **Alle programma's**.
 - Selecteer de map voor uw HP-printer.
 - Selecteer **HP Scan**.
3. Selecteer een scansnelkoppeling. Breng desgewenst wijzigingen aan in de scaninstellingen.
4. Klik op **Scannen** om het scannen te starten.

Mac OS X

1. Plaats uw oorspronkelijke document met de te bedrukken kant naar beneden in de linkeronderhoek van het glas of met de te bedrukken kant omhoog in de documentinvoer.
2. Dubbelklik op het pictogram **HP Scan**. U vindt dit pictogram in de map **Hewlett-Packard** van de map **Programma's** op het bovenste niveau van de harde schijf.
3. Volg de aanwijzingen om de scan te voltooien.

Scannen via andere software

Het product is compatibel met TWAIN en WIA (Windows Imaging Application). Het product werkt met Windows-programma's die ondersteuning bieden voor scanapparaten die compatibel zijn met TWAIN of WIA en met Macintosh-programma's die ondersteuning bieden voor scanapparaten die compatibel zijn met TWAIN.

Terwijl u in een TWAIN- of WIA-compatibel programma werkt, hebt u toegang tot de scanfunctie en kunt u de afbeelding rechtstreeks in het geopende programma scannen. Raadpleeg het Help-bestand of de documentatie bij uw TWAIN- of WIA-compatibele programma voor meer informatie, of zie [Scannen in Windows zonder HP-software](#).

Scannen vanuit een TWAIN-compatibel programma

Over het algemeen is een softwareprogramma compatibel met TWAIN als het opdrachten heeft als **Ophalen**, **Bestand ophalen**, **Scannen**, **Nieuw object importeren**, **Invoegen vanuit** of **Scanner**. Als u niet zeker weet of een programma compatibel is of als u de naam van de opdracht niet kent, raadpleeg dan de Help of de documentatie van de software.

Wanneer u vanuit een TWAIN-compatibel programma scant, wordt het softwareprogramma HP Scan mogelijk automatisch gestart. Als het programma HP Scan wordt geopend, kunt u wijzigingen aanbrengen in de voorbeeldweergave van de afbeelding. Als het programma niet automatisch wordt geopend, wordt de afbeelding onmiddellijk naar het TWAIN-compatibele programma gezonden.

Start het scannen vanuit het TWAIN-compatibele programma. Raadpleeg de Help of de documentatie van het programma voor meer informatie over de gebruikte opdrachten en stappen.

Scannen met een WIA-compatibel programma

WIA is een andere manier om een afbeelding direct naar een softwareprogramma te scannen. WIA gebruikt Microsoft-software in plaats van HP Scan-software om te scannen.

Over het algemeen is een programma compatibel met WIA als het menu Invoegen of het menu Bestand opdrachten heeft als **Figuur/Van scanner of camera**. Wanneer u niet zeker weet of een programma compatibel is met WIA, raadpleeg dan de Help of documentatie van de software.

Start het scannen vanuit het WIA-compatibele programma. Raadpleeg de Help of de documentatie van het programma voor meer informatie over de gebruikte opdrachten en stappen.

of

Dubbelklik in het Configuratiescherm van Windows in de map **Scanner en camera's** (bij Windows Vista en Windows 7 in de map **Hardware en geluiden**) op het apparaatpictogram. Hiermee opent u de standaardwizard voor WIA van Microsoft waarmee u naar een bestand kunt scannen.

Scannen met OCR-software (Optical Character Recognition)

Om gescande tekst in het tekstverwerkingsprogramma van uw voorkeur te kunnen bewerken, opent u de HP Scan-software en selecteert u de snelkoppeling genaamd **Save as Editable Text (OCR)** (Opslaan als bewerkbare tekst (OCR)).

U kunt ook OCR-software van derden gebruiken. Het Readiris Pro OCR-programma is op een aparte cd bij het apparaat geleverd. Als u het Readiris Pro-programma wilt gebruiken, installeert u het vanaf de software-cd en volgt u de instructies in de online-Help.

Een scan annuleren

Ga als volgt te werk om een scantaak te annuleren.

- Druk op de knop Annuleren  op het bedieningspaneel van het apparaat.
- Selecteer en verwijder de taak van de statusbalk nadat een time-out is opgetreden.

Scaninstellingen

Resolutie en kleur van de scanner

Als de kwaliteit niet aan uw verwachtingen voldoet wanneer u een gescande afbeelding afdrukt, hebt u in de software voor de scanner mogelijk een verkeerde instelling voor de resolutie of de kleuren geselecteerd. De resolutie en de kleur hebben gevolgen voor de volgende kenmerken van gescande afbeeldingen:

- Helderheid
- Structuur van kleurgradaties (vloeiend of ruw)
- Scantijd
- Bestands grootte

De Scanresolutie wordt gemeten in pixels per inch (ppi).

 **OPMERKING:** De scanresolutie in ppi is een waarde die niet uitwisselbaar is met de afdrukresolutie in dpi (dots per inch).

De instellingen voor kleur, grijswaarden en zwart-wit bepalen hoeveel kleuren beschikbaar zijn. U kunt de hardwareresolutie van de scanner instellen op maximaal 600 ppi.

De tabel met richtlijnen voor de resolutie en de kleuren bevat eenvoudige tips voor het uitvoeren van scantaken.

 **OPMERKING:** Wanneer u de resolutie en de kleuren instelt op een hoge waarde, kunt u grote bestanden verkrijgen die veel schijfruimte in beslag nemen en het scanproces vertragen. Voordat u de resolutie en de kleuren instelt, moet u bepalen hoe u de gescande afbeelding gaat gebruiken.

Richtlijnen voor de resolutie en de kleuren

De volgende tabel geeft een overzicht van de aanbevolen resolutie- en kleurinstellingen voor verschillende scantaken.



OPMERKING: De standaardresolutie is ongeveer 600 dpi voor flatbedscanners en 300 dpi voor scannen via de documentinvoer.

Gebruik	Aanbevolen resolutie	Aanbevolen kleurinstellingen
Faxen	300 dpi	<ul style="list-style-type: none">• Zwart-wit
E-mail	300 dpi	<ul style="list-style-type: none">• Zwart-wit, als geen vloeiende gradaties vereist zijn• Grijschaal, als vloeiende gradaties vereist zijn• Kleur, als de afbeelding in kleur is
Tekst bewerken	300 dpi	<ul style="list-style-type: none">• Zwart-wit
Drukwerk (afbeeldingen of tekst)	600 dpi voor normale afbeeldingen en tekst	<ul style="list-style-type: none">• Grijschaal voor gearceerde of gekleurde afbeeldingen en foto's• Kleur, als de afbeelding in kleur is
Weergave op scherm	75 dpi	<ul style="list-style-type: none">• Zwart-wit voor tekst• Grijschaal voor afbeeldingen en foto's• Kleur, als de afbeelding in kleur is

Lichter/donkerder

U kunt de helderheidswaarden instellen door de schuifregelaar te verplaatsen om uw gescande afbeelding lichter of donkerder te maken.

Scankwaliteit

Na verloop van tijd kan er zich vuil ophopen op de glasplaat van de scanner en de witte, plastic achtergrondplaat, wat een negatieve invloed op de prestaties kan hebben. Voer de volgende procedure uit om de glasplaat en de witte, plastic achtergrondplaat te reinigen.

1. Zet het product uit met de aan-uitschakelaar en haal het netsnoer uit het stopcontact.

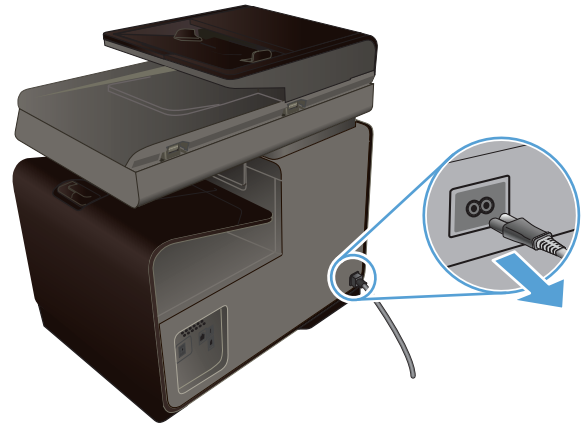

2. Open het deksel van de scanner.
3. Reinig de scannerglasplaat en de witte, plastic achtergrondplaat met een zachte doek of een spons die is bevochtigd met een niet-schurende glasreiniger.

VOORZICHTIG: Gebruik geen schuurmiddelen, aceton, wasbenzine, ammoniak, ethanol of tetrachloorkoolstof op het product; deze stoffen kunnen het product beschadigen. Laat de glasplaat of de plaat niet rechtstreeks met vloeistoffen in aanraking komen. Deze kunnen onder de glasplaat terechtkomen en het product beschadigen.



4. Droog de glasplaat en de witte, plastic achtergrondplaat met een zeem of spons om vlekken te voorkomen.
5. Sluit het product weer aan het schakel het met de aan-uitschakelaar weer in.

Een foto naar USB scannen

1. Plaats de foto met de afbeelding omlaag in de linkerbovenhoek van de scannerglasplaat en sluit de scannerklep.



2. Plaats het USB-opslagapparaat in de poort aan de voor- of achterkant van het apparaat.
3. Raak het menu Knop **Scannen**  aan op het beginscherm.
4. Raak de knop **Scan naar USB-station** aan. Op het bedieningspaneel wordt een overzicht van de scaninstellingen weergegeven. Raak dit scherm aan om instellingen aan te passen.
5. Raak de knop **Scan** aan om het document te scannen en op te slaan in een map op het USB-flashstation.

12 Fax

- [Fax instellen](#)
- [Het telefoonboek gebruiken](#)
- [Faxinstellingen configureren](#)
- [Fax gebruiken](#)
- [Faxproblemen oplossen](#)
- [Informatie over regelgeving en garanties](#)

Fax instellen

De hardware installeren en aansluiten

Fax aansluiten op een telefoonlijn

- ▲ Sluit het telefoonsnoer aan op de lijnaansluiting  op het apparaat en op de telefoonaansluiting in de muur.

Het product is een analogo apparaat. U wordt aanbevolen het product op een vaste analoge telefoonlijn aan te sluiten. Zorg dat u de juiste filters gebruikt en dat digitale instellingen correct zijn geconfigureerd als u gebruikmaakt van digitale verbindingen zoals DSL, PBX, ISDN of VoIP. Neem contact op met uw provider voor meer informatie.



OPMERKING: In bepaalde landen/regio's is mogelijk een adapter vereist voor gebruik van het meegeleverde telefoonsnoer.

Faxinstellingen configureren

U kunt de faxinstellingen van het apparaat configureren via het bedieningspaneel of via de geïntegreerde webserver van HP.

In de Verenigde Staten en in veel andere landen/regio's is het wettelijk verplicht de tijd, de datum en andere faxkopregelgegevens in te stellen.

De tijd, de datum en de faxkopregel instellen via het bedieningspaneel

Voer de volgende stappen uit om de datum, de tijd en de faxkopregel in te stellen via het bedieningspaneel:

1. Raak in het beginscherm de knop [Instellingen](#)  aan.
2. Raak het menu [Apparaat instellen](#) aan.
3. Raak het menu [Voorkeuren](#) aan.

4. Ga naar de knop **Datum en tijd** en raak deze aan.
5. Selecteer de 12- of 24-uursklok.
6. Gebruik het toetsenblok om de huidige tijd in te voeren en raak vervolgens de knop **OK** aan.
7. Selecteer datumnotatie.
8. Gebruik het toetsenblok om de huidige datum in te voeren en raak vervolgens de knop **OK** aan.
9. Raak in het menu **Faxinstellingen** het menu **Basisfaxinstellingen** aan en vervolgens het menu **Faxkop**.
10. Voer via het toetsenblok uw naam en het faxnummer in wanneer u daarom wordt gevraagd, en raak vervolgens de knop **OK** in.



OPMERKING: Het maximumaantal tekens voor het faxnummer is 20.

11. Voer via het toetsenblok de naam van uw bedrijf of andere koptekstinformatie in, en raak vervolgens **OK** aan.



OPMERKING: Het maximumaantal tekens voor de kopregel van de fax is 25.

Veelvoorkomende gelokaliseerde tekens opnemen

Wanneer u het bedieningspaneel gebruikt om tekst in te voeren of een naam op te geven voor een sneltoets, snelkiescode of groepkiescode, raakt u de knop **123** aan om een toetsenblok met speciale tekens te openen.

De wizard Faxinstellingen van HP gebruiken

Als u de fax nog niet volledig hebt ingesteld toen u de software installeerde, kunt u dit proces altijd met de wizard Faxinstellingen van HP voltooien.

1. Klik op de computer op **Start** en vervolgens op **Programma's**.
2. Klik achtereenvolgens op **HP**, de naam van het apparaat en vervolgens op uw printer. Kies de **wizard Faxinstellingen** in de sectie **Faxen** van HP Printerhulp.
3. Volg in de wizard Faxinstellingen van HP de instructies op het scherm om de faxinstellingen te configureren.

Het telefoonboek gebruiken

U kunt faxnummers die u regelmatig gebruikt (maximaal 75 vermeldingen), opslaan als individuele faxnummers of als andere faxnummervmeldingen in het telefoonboek.

Snelkiesnummers gebruiken

Snelkiesnummers maken en bewerken

1. Raak het menu Knop Fax  aan op het beginscherm van het apparaat.



2. Raak het menu [Instellingen voor snelkiezen](#) aan.
3. Raak de knop [Snelkiesnummer toevoegen/bewerken](#) aan.
4. Raak een niet-toegewezen nummer in de lijst aan.
5. Gebruik het toetsenblok om een nummer voor de vermelding in te voeren en raak de knop [Volgende](#) aan.
6. Gebruik het toetsenblok om een naam voor het faxnummer in te voeren en raak vervolgens de knop [Klaar](#) aan.

Snelkiesnummers verwijderen

1. Raak het menu Knop Fax  aan op het beginscherm.



2. Raak het menu [Instellingen voor snelkiezen](#) aan.

3. Raak de knop [Snelkiesnummer verwijderen](#) aan.
4. Raak de vermelding aan die u wilt verwijderen.

Groepskiescodes beheren

Groepskiescodes maken en bewerken



1. Maak een individuele vermelding voor elk faxnummer dat u in die groep wilt opnemen.
 - a. Raak het menu Knop [Fax](#)  aan op het beginscherm.
 - b. Raak het menu [Instellingen voor snelkiezen](#) aan.
 - c. Raak de knop [Snelkiesnummer toevoegen/bewerken](#) aan.
 - d. Raak een niet-toegewezen nummer in de lijst aan.
 - e. Gebruik het toetsenblok om het faxnummer voor de vermelding in te voeren en raak de knop [Volgende](#) aan.
 - f. Gebruik het toetsenblok om een naam voor de vermelding in te voeren en raak de knop [Klaar](#) aan.
2. Raak in het menu [Instellingen voor snelkiezen](#) de knop [Snelkiesnummer voor groep](#) aan.
3. Raak een niet-toegewezen nummer in de lijst aan.
4. Raak de naam van elke individuele vermelding aan die u wilt toevoegen aan de groep. Als u klaar bent, raakt u de knop [OK](#) aan.
5. Gebruik het toetsenblok om een naam voor de groep in te voeren en raak vervolgens de knop [Klaar](#) aan.

Faxinstellingen configureren

Instellingen voor het versturen van faxen

Speciale kiessymbolen en opties instellen

U kunt pauzes invoeren in faxnummers die u invoert. Pauzes zijn vaak vereist wanneer u een internationaal nummer kiest of wanneer u verbinding maakt met een buitenlijn. Raak het teken * op het toetsenblok aan om deze symbolen op te roepen.

Speciaal symbool	Knop	Beschrijving
Pauze voor kiestoon		De knop W bevindt zich op het toetsenblok van het bedieningspaneel. Hiermee kunt u een faxnummer invoeren. Dit teken zorgt dat het apparaat op een kiestoon wacht voordat de rest van het telefoonnummer wordt gekozen.
Korte signaalonderbreking		De knop R bevindt zich op het toetsenblok van het bedieningspaneel. Hiermee kunt u een faxnummer invoeren. Met dit teken voegt het apparaat een korte signaalonderbreking toe.

Voorkiesnummers instellen

Een kiesvoorvoegsel bestaat uit een of meer cijfers die automatisch worden gekozen vóór elk faxnummer dat u kiest via het bedieningspaneel of de software. Het maximum aantal tekens voor een kiesvoorvoegsel is 50.

De standaardinstelling is **Uit**. U kunt deze functie bijvoorbeeld inschakelen als u een nummer, bijvoorbeeld 9, moet kiezen om toegang te krijgen tot een externe telefoonlijn. Wanneer deze instelling is ingeschakeld, kunt u nog steeds faxnummers kiezen zonder kiesvoorvoegsel als u het nummer handmatig kiest.

1. Raak in het beginscherm de knop **Instellingen**  aan.
2. Raak het menu **Faxinstellingen** aan.
3. Raak het menu **Basisinstell.** aan.
4. Ga naar de knop **Toegangsnummer** aan raak deze aan. Raak vervolgens de knop **Aan** aan.
5. Gebruik het toetsenblok om het voorvoegsel in te voeren en raak vervolgens de knop **Klaar** aan. U kunt cijfers, pauzes en kiessymbolen invoeren.

Toonkiezen of pulskiezen instellen

Met deze procedure kunt u het product instellen op toonkiezen of pulskiezen. De fabrieksinstelling is **Toonkiezen**. Wijzig deze instelling niet, tenzij u weet dat uw telefoonlijn geen gebruik maakt van toonkiezen.

 **OPMERKING:** pulskiezen is niet in alle landen/regio's beschikbaar.

1. Raak in het beginscherm de knop **Instellingen**  aan.
2. Raak het menu **Faxinstellingen** aan.
3. Raak het menu **Basisinstell.** aan.
4. Ga naar de knop **Type kiestoon** en raak deze aan. Raak vervolgens de knop **Toonkiezen** of **Pulskiezen** aan.

Automatisch opnieuw kiezen en de tijd tussen nieuwe pogingen instellen

Wanneer er geen fax kan worden verzonden, omdat de faxoproep niet wordt beantwoord door het ontvangende apparaat of de lijn bezet is, wordt geprobeerd het nummer opnieuw te kiezen op basis

van de opties voor Opnieuw kiezen bij bezet, Opnieuw kiezen bij geen gehoor en Opnieuw kiezen bij communicatiefouten.

De optie Opnieuw kiezen bij bezet instellen

Als deze optie is ingeschakeld, wordt het nummer automatisch opnieuw gekozen als er een bezetsignaal wordt ontvangen. De fabrieksinstelling voor de optie Opnieuw kiezen bij bezet is **Aan**.

1. Raak in het beginscherm de knop **Instellingen**  aan.
2. Raak het menu **Faxinstellingen** aan.
3. Raak het menu **Geavanceerde faxinstellingen** aan.
4. Raak de knop **Instellingen voor opnieuw kiezen** aan.
5. Ga naar de knop **Opn. kiezen bij in gespr.** aan raak deze aan. Raak vervolgens de knop **Aan** aan.

De optie Opnieuw kiezen bij geen gehoor instellen

Als deze optie is ingeschakeld, wordt het nummer automatisch opnieuw gekozen als de faxoproep niet wordt beantwoord door het ontvangende apparaat. De fabrieksinstelling voor de optie Opnieuw kiezen bij geen gehoor is **Uit**.

1. Raak in het beginscherm de knop **Instellingen**  aan.
2. Raak het menu **Faxinstellingen** aan.
3. Raak het menu **Geavanceerde faxinstellingen** aan.
4. Raak de knop **Instellingen voor opnieuw kiezen** aan.
5. Ga naar de knop **Opn. kiezen bij gn antwd** aan raak deze aan. Raak vervolgens de knop **Aan** aan.

De optie Opnieuw kiezen bij communicatiefout instellen

Als deze optie is ingeschakeld, wordt het nummer automatisch opnieuw gekozen als er een communicatiefout optreedt. De fabrieksinstelling voor de optie Opnieuw kiezen bij communicatiefout is **Aan**.



OPMERKING: De functie Opnieuw kiezen na communicatiefout is alleen beschikbaar bij de methoden Scannen en faxen, Fax later verzenden of Fax uitzenden.

1. Raak in het beginscherm de knop **Instellingen**  aan.
2. Raak het menu **Faxinstellingen** aan.
3. Raak het menu **Geavanceerde faxinstellingen** aan.
4. Raak de knop **Instellingen voor opnieuw kiezen** aan.
5. Ga naar de knop **Opnieuw kiezen na communicatiefout** aan raak deze aan. Raak vervolgens de knop **Aan** aan.

Het contrast en de resolutie instellen

Instelling voor licht/donker wijzigen

Deze instelling bepaalt hoe licht of donker uitgaande faxen worden verzonden.

De standaardinstelling voor licht/donker wordt normaal gesproken toegepast voor items die worden gefaxt. De schuifbalk is standaard ingesteld in het midden.

1. Raak het menu Knop **Fax**  aan op het beginscherm.
2. Raak het menu **Instellingen** aan.
3. Raak de knop **Lichter/donkerder** aan en raak vervolgens een van de pijlknoppen aan om de schuifbalk aan te passen.

Resolutie instellen

 **OPMERKING:** Als u de resolutie vergroot, wordt de fax ook vergroot. Bij grotere faxen neemt de verzendtijd toe en kan er meer geheugen nodig zijn dan in het product beschikbaar is.

Gebruik deze procedure om de standaardresolutie voor alle faxtaken te wijzigen naar één van de volgende instellingen:

- **Standaard:** bij deze instelling is de kwaliteit het laagst en de verzendtijd het kortst.
- **Fijn:** bij deze instelling is de resolutiekwaliteit hoger dan bij **Standaard**, wat meestal geschikt is voor tekstdocumenten.
- **Zeer fijn:** deze instelling kan het beste worden gebruikt voor documenten met zowel tekst als afbeeldingen. De verzendtijd is langer dan bij de instelling **Fijn**.
- **Foto:** deze instelling kan het beste worden gebruikt voor documenten met afbeeldingen.

De standaardinstelling voor resolutie is **Fijn**.

De standaardresolutie instellen

1. Raak het menu Knop **Fax**  aan op het beginscherm.
2. Raak de knop **Instellingen** aan.
3. Raak de knop **Resolutie** en vervolgens een van de opties aan.

Sjablonen voor voorbladen

Er zijn verschillende voorbladsjablonen voor zakelijke en persoonlijke faxberichten beschikbaar in het softwareprogramma HP Digital Fax.

 **OPMERKING:** U kunt voorbladsjablonen niet aanpassen, maar u kunt de velden in het sjabloon wel bewerken.

Instellingen voor het ontvangen van faxen

Fax doorsturen instellen

U kunt uw product zodanig instellen dat een inkomende fax naar een ander faxnummer wordt doorgestuurd. Als de fax op uw product wordt ontvangen, wordt deze in het geheugen opgeslagen. Vervolgens wordt het opgegeven faxnummer gekozen en wordt de fax verzonden. Als de fax als gevolg van een fout niet kan worden verzonden (omdat het nummer bijvoorbeeld in gesprek is) en het opnieuw kiezen is mislukt, wordt de fax afgedrukt.

Als er te weinig geheugen beschikbaar is tijdens het ontvangen van een fax, wordt de faxontvangst gestopt en worden uitsluitend de pagina's of delen van pagina's doorgestuurd die al in het geheugen zijn opgeslagen.

Als de functie Fax doorsturen wordt gebruikt, moeten de faxen worden ontvangen op het product (in plaats van op de computer). De antwoordmodus moet zijn ingesteld op **Automatisch**.

1. Raak in het beginscherm de knop **Instellingen**  aan.
2. Raak het menu **Faxinstellingen** aan.
3. Raak het menu **Geavanceerde faxinstellingen** aan.
4. Raak het menu **Faxen doorsturen** aan.
5. Raak de knop **Fax doorsturen** en vervolgens de knop **Aan** aan.
6. Gebruik het toetsenblok om het nummer voor het doorsturen van faxen in te voeren en raak vervolgens de knop **Klaar** aan.

Faxnummers blokkeren of deblokkeren

 **OPMERKING:** Het blokkeren van faxen wordt alleen ondersteund wanneer de functie Beller-ID wordt ondersteund.

Als u geen faxen wilt ontvangen van bepaalde personen of bedrijven, kunt u via het bedieningspaneel maximaal 30 faxnummers blokkeren. Wanneer u een faxnummer blokkeert en een fax naar u wordt verstuurd vanaf een geblokkeerd nummer, wordt op het bedieningspaneel aangegeven dat het nummer is geblokkeerd. De fax wordt niet afgedrukt en niet in het geheugen opgeslagen. Faxen afkomstig van geblokkeerde faxnummers worden in het faxactiviteitenlogboek vermeld met de aanduiding "verwijderd". U kunt geblokkeerde faxnummers afzonderlijk of allemaal tegelijk deblokkeren.

 **OPMERKING:** De afzender van een geblokkeerde fax ontvangt geen melding van een mislukte fax.

1. Raak in het beginscherm de knop **Instellingen**  aan.
2. Raak het menu **Faxinstellingen** aan.
3. Raak het menu **Basisfaxinstellingen** aan.
4. Raak de knop **Ongewenste faxnummers blokkeren** aan.
5. Raak de knop **Nummers toevoegen** aan.
6. Gebruik het toetsenblok om het faxnummer in te voeren dat u wilt blokkeren en raak de knop **Klaar** aan.

Het aantal belsignalen instellen

Wanneer de antwoordmodus is ingesteld op [Automatisch](#), bepaalt de instelling voor het aantal belsignalen het aantal keren dat de telefoon overgaat voordat het product een inkomende oproep beantwoordt.

Als het apparaat is aangesloten op een lijn waarop zowel faxen als telefoongesprekken binnenkomen (een gedeelde lijn) en waarop ook een antwoordapparaat is aangesloten, moet het aantal belsignalen mogelijk worden aangepast. Het aantal belsignalen voor het apparaat moet hoger zijn dan voor het antwoordapparaat. Zo worden inkomende gesprekken beantwoord met het antwoordapparaat en kan een bericht worden opgenomen als het om een normaal telefoongesprek gaat. Als de oproep door het antwoordapparaat wordt beantwoord, worden eventuele faxtonen door het apparaat herkend en worden faxoproepen automatisch beantwoord door het apparaat.

De standaardinstelling voor het aantal belsignalen is voor de V.S. en Canada vijf en voor de overige landen/regio's twee.

Met de volgende tabel kunt u bepalen hoeveel belsignalen u moet gebruiken.

Soort telefoonlijn	Aanbevolen instelling aantal belsignalen
Een aparte faxlijn (alleen ontvangen van faxoproepen)	Stel het aantal belsignalen in binnen het bereik dat op het bedieningspaneel wordt weergegeven. (Het minimum en maximale aantal toegestane belsignalen varieert per land/regio.)
Een lijn met twee afzonderlijke telefoonnummers en een belpatroonabonnement.	Een of twee keer rinkelen. (Als u voor het andere telefoonnummer een antwoordapparaat of computervoicemail gebruikt, moet u het product instellen op een hoger aantal belsignalen dan het antwoordapparaat. U kunt ook specifieke belsignalen instellen om een onderscheid te maken tussen spraak- en faxoproepen.)
Gedeelde lijn (ontvangt zowel faxen als telefoongesprekken) met alleen één aangesloten telefoon	Vijf keer rinkelen of vaker.
Gedeelde lijn (ontvangt zowel faxen als telefoongesprekken) met een aangesloten antwoordapparaat of voicemail	Twee beltonen meer dan het antwoordapparaat of de voicemail.

Voer de volgende stappen uit om het aantal belsignalen in te stellen.

1. Raak in het beginscherm de knop [Instellingen](#)  aan.
2. Raak het menu [Faxinstellingen](#) aan.
3. Raak het menu [Basisfaxinstellingen](#) aan.
4. Raak de knop [Keer overg. v. antw.](#) aan.
5. Gebruik het toetsenblok om het aantal belsignalen in te voeren en raak vervolgens de knop [Klaar](#) aan.

Specifieke belsignalen instellen

Belpatroondiensten of specifieke belsignalen zijn verkrijgbaar bij uw lokale telefoonmaatschappij. Met deze service kunt u over meer dan één telefoonnummer op één lijn beschikken. Elk telefoonnummer

heeft een uniek belpatroon, zodat u zelf telefoongesprekken kunt beantwoorden terwijl faxoproepen worden beantwoord door het product.

Als u bent geabonneerd op een belpatroonservice bij uw telefoonmaatschappij, moet u het product zodanig instellen dat dit reageert op het juiste belpatroon. Niet alle landen/regio's ondersteunen unieke belpatronen. Neem contact op met uw telefoonmaatschappij om vast te stellen of deze service in uw land/regio beschikbaar is.



OPMERKING: Als u niet beschikt over belpatroonservices, maar u de instellingen voor het belpatroon wilt wijzigen in een andere instelling dan de standaardinstelling **Alle belseignalen**, kan het product mogelijk geen faxen ontvangen.

De instellingen zijn als volgt:

- **Detectie belpatroon:** schakel de functie voor belpatroonherkenning van het apparaat in of uit.
- **Alle belseignalen:** het product beantwoordt alle oproepen die via de telefoonlijn binnenkomen.
- **Eén keer:** het product beantwoordt alle oproepen met een enkelvoudig belpatroon.
- **Twee keer:** het product beantwoordt alle oproepen met een dubbel belpatroon.
- **Drie keer:** het product beantwoordt alle oproepen met een drievoudig belpatroon.
- **Twee en drie keer:** het product beantwoordt alle oproepen met een dubbel of drievoudig belpatroon.

Volg de onderstaande stappen om de belpatronen te wijzigen voor het beantwoorden van oproepen:

1. Raak in het beginscherm de knop **Instellingen**  aan.
2. Raak het menu **Faxinstellingen** aan.
3. Raak het menu **Geavanceerde faxinstellingen** aan.
4. Raak de knop **Aparte beltoon** en vervolgens de gewenste optie aan.

Inkomende faxen automatisch verkleinen

De standaardinstelling voor automatische verkleining van inkomende faxen is **Aan**.

Als u de functie **Faxstempel** hebt ingeschakeld, kunt u het beste de optie voor automatische verkleining ook inschakelen. Zo worden inkomende faxen enigszins verkleind, zodat het stempel niet op twee pagina's wordt afgedrukt.



OPMERKING: Zorg dat de instelling voor het standaardpapierformaat overeenkomt met het papierformaat dat in de lade is geplaatst.

1. Raak in het beginscherm de knop **Instellingen**  aan.
2. Raak het menu **Faxinstellingen** aan.
3. Raak het menu **Geavanceerde faxinstellingen** aan.
4. Raak de knop **Automatische verkleining** aan en vervolgens de knop **Aan**.

Het volume van de faxgeluiden instellen

U stelt het volume van de faxgeluiden in op het bedieningspaneel.

Het stempelen van ontvangen faxen instellen

De informatie over de afzender wordt boven aan elke ontvangen fax afgedrukt. U kunt ook uw eigen kopregel op inkomende faxen afdrucken, zodat u kunt zien op welke datum en tijd de fax is ontvangen. De fabrieksinstelling voor het stempelen van ontvangen faxen is **Uit**.

 **OPMERKING:** Wanneer u stempelen van ontvangen faxen inschakelt, is het mogelijk dat de paginagrootte toeneemt en het product een tweede pagina afdrukt.

 **OPMERKING:** deze optie is alleen van toepassing op ontvangen faxen die worden afgedrukt door het product.

1. Raak in het beginscherm de knop **Instellingen**  aan.
2. Raak het menu **Faxinstellingen** aan.
3. Raak het menu **Geavanceerde faxinstellingen** aan.
4. Ga naar de knop **Faxstempel** en raak deze aan. Raak vervolgens de knop **Aan** of **Uit** aan.

Faxen ophalen instellen

Als iemand anders een fax zodanig heeft ingesteld dat faxen kunnen worden opgehaald, kunt u de fax naar uw apparaat laten verzenden. (Dit wordt ook wel opvragen bij een ander apparaat genoemd.)

1. Raak het menu Knop **Fax**  aan op het beginscherm.
2. Raak de knop **Faxmethoden** aan.
3. Raak de knop **Opvragen voor ontvangst** aan.
4. Gebruik het toetsenblok om het nummer in te voeren van het faxapparaat waarvan u faxen wilt opvragen en raak vervolgens de knop **Faxen starten** aan.

Het product belt naar het andere faxapparaat en vraagt de fax op.

Fax gebruiken

Faxsoftware

Ondersteunde faxprogramma's

Het pc-faxprogramma dat bij dit product wordt geleverd, is het enige pc-faxprogramma dat met het product werkt. Wanneer u een eerder geïnstalleerd pc-faxprogramma wilt blijven gebruiken, dient u de modem te gebruiken die al op de computer is aangesloten. Deze software werkt niet via de modem van het apparaat.

Een fax annuleren

U kunt een fax waarvan het nummer wordt gekozen of een fax die wordt ontvangen of verzonden, annuleren.

De huidige fax annuleren

Raak de knop Annuleren  aan op het bedieningspaneel als nog geen time-out voor het scherm van de huidige taak is opgetreden. U kunt ook op de statusbalk de taak selecteren om deze na een time-out te annuleren.

Een faxtaak in de wachtrij annuleren

U kunt faxopdrachten annuleren in de volgende situaties:

- Het product wacht op een nieuwe kiespoging na een bezette lijn, een niet-beantwoorde oproep of een communicatiefout.
- De fax wordt op een later tijdstip verzonden.

Voer de volgende stappen uit om een faxtaak te annuleren via het menu [Status faxtaak](#):

1. Raak het menu Knop Fax  aan op het beginscherm.
2. Raak de knop [Status faxtaak](#) aan.
3. Raak het faxnummer aan voor de taak die u wilt annuleren.

Fax gebruiken op een DSL-, PBX- of ISDN-systeem

HP producten zijn speciaal bedoeld voor traditionele analoge telefoonlijnen. Ze zijn niet bedoeld voor DSL-, PBX- of ISDN-lijnen, of VoIP-services, maar met de juiste instellingen en apparatuur werken ze hier wel mee.

 **OPMERKING:** HP raadt aan instellingsopties voor DSL, PBX, ISDN en VoIP met uw serviceprovider te bespreken.

Het HP Officejet-product is een analoog apparaat dat niet compatibel is met alle digitale telefoonomgevingen (tenzij een digitaal-analoogomzetter wordt gebruikt). HP garandeert geen compatibiliteit van het apparaat met digitale omgevingen of digitaal-analoogomzeters.

DSL

Bij een digitale telefoonlijn (DSL) wordt digitale technologie gebruikt over standaard koperen telefoonkabels. Dit apparaat is niet direct compatibel met die digitale signalen. Wanneer de configuratie echter tijdens het instellen van de digitale telefoonlijn wordt opgegeven, kan het signaal worden gesplitst, zodat een deel van de bandbreedte wordt gebruikt om een analoog signaal te verzenden (voor spraak en fax) en de resterende bandbreedte wordt gebruikt voor het verzenden van digitale gegevens.

 **OPMERKING:** niet alle faxen zijn compatibel met DSL-services. HP garandeert geen compatibiliteit van het product met alle DSL-servicelijnen of providers.

Een standaard DSL-modem gebruikt een filter om de communicatie van de DSL-modem via de hogere frequentieband te scheiden van de communicatie van analoge telefoon- en faxmodems via de lagere frequentieband. Het is vaak nodig om een filter te gebruiken bij analoge telefoons en faxen die zijn aangesloten op een telefoonlijn die door een DSL-modem wordt gebruikt. Meestal ontvangt de gebruiker dit filter van de DSL-serviceprovider. neem voor meer informatie of voor hulp contact op met de DSL-provider.

PBX

Het product is een analoog apparaat dat niet compatibel is met alle digitale telefoonomgevingen. Er zijn mogelijk digitaal-analoogfilters of -omzetters nodig om de faxfunctionaliteit te kunnen gebruiken. Wanneer zich faxproblemen voordoen in een PBX-omgeving, kan het nodig zijn de PBX-provider om hulp te vragen. HP garandeert geen compatibiliteit van het product met digitale omgevingen of digitaal-analogomzetters.

Neem voor meer informatie of voor hulp contact op met de PBX-provider.

ISDN

Het product is een analoog apparaat dat niet compatibel is met alle digitale telefoonomgevingen. Er zijn mogelijk digitaal-analoogfilters of -omzetters nodig om de faxfunctionaliteit te kunnen gebruiken. Wanneer zich faxproblemen voordoen in een ISDN-omgeving, kan het nodig zijn de ISDN-provider om hulp te vragen. HP garandeert geen compatibiliteit van het apparaat met digitale ISDN-omgevingen of digitaal-analogomzetters.

Fax gebruiken op een VoIP-service

VoIP-services (voice over internet protocol) zijn meestal niet compatibel met faxapparaten, tenzij de provider expliciet vermeldt dat faxen via IP-services wordt ondersteund.

Wanneer u problemen ondervindt met de werking van een fax op een VoIP-netwerk, controleert u of de juiste kabels en instellingen gebruikt. Wellicht kunt u een fax over een VoIP-netwerk versturen als u de faxesnelheid verlaagt.

Als de VoIP-provider een 'Pass through'-modus voor de verbinding aanbiedt, zijn de prestaties van de fax met VoIP beter. Als de provider 'aangenaam achtergrondgeluid' heeft toegevoegd aan de lijn, kunnen de prestaties van de fax worden verbeterd als deze functie niet is ingeschakeld.

Neem contact op met de VoIP-provider als u problemen blijft ondervinden bij het verzenden van faxen.

Faxgeheugen

Bij stroomuitval blijft de inhoud van het faxgeheugen behouden

Het flashgeheugen van het apparaat beschermt tegen gegevensverlies in geval van stroomuitval. In het flashgeheugen kunnen gegevens jarenlang worden bewaard zonder dat de fax hoeft te zijn ingeschakeld.

Faxen uit het geheugen verwijderen

Gebruik deze procedure alleen als u vermoedt dat iemand anders toegang heeft tot uw apparaat en mogelijk faxen uit het geheugen opnieuw probeert af te drukken.

⚠ VOORZICHTIG: Naast het wissen van het afdrukgeheugen kunt u met deze procedure faxen verwijderen die op dat moment worden verzonden evenals faxen die gepland zijn voor een latere verzending en niet afgedrukte of doorgestuurde faxen.

1. Raak in het begainscherm de knop **Instellingen**  aan.
2. Raak het menu **Faxinstellingen** aan.
3. Raak het menu **Faxhulpmiddelen** aan.
4. Raak de knop **Faxlogboek wissen** aan.

Een fax verzenden

Faxen vanaf de flatbedscanner

📄 OPMERKING: Slechts één pagina (en niet meerdere) kan met het flatbed worden gefaxt.

1. Plaats het document met de bedrukte kant omlaag op de glasplaat.



2. Raak het menu Knop **Fax**  aan op het begainscherm.
3. Voer het faxnummer in met het toetsenblok.
4. Raak de knop **Start Zwart** of **Start Kleur** aan.

Faxen vanuit de documentinvoer

1. Plaats de originelen met de bedrukte zijde naar boven in de documentinvoer.

OPMERKING: De capaciteit van de documentinvoer is maximaal 50 vel van 75 g/m² of 20 lb.

VOORZICHTIG: Gebruik geen originelen met correctietape, correctievloeistof, paperclips of nietjes om schade aan het product te voorkomen. Plaats ook geen foto's en kleine of dunne originelen in de documentinvoer.



2. Schuif de papiergeleiders goed tegen het papier aan.



3. Raak het menu Knop Fax  aan op het beginscherm.
4. Voer het faxnummer in met het toetsenblok.
5. Raak de knop [Start Zwrt](#) of [Start Kleur](#) aan.

Snelkiescodes en groeps Kiescodes gebruiken

1. Plaats het document in de documentinvoer of op de glasplaat van de scanner.



2. Raak het menu Knop Fax  aan op het beginscherm.
3. Raak het pictogram voor snelkiezen aan op het toetsenblok.



4. Raak de gewenste naam van de individuele vermelding of groepsvermelding aan.
5. Raak de knop **Start Zwart** of **Start Kleur** aan.

Een standaardfax verzenden vanuit de computer

U kunt een document op uw computer verzenden als fax, zonder dat u een kopie hoeft af te drukken en deze vanaf de printer moet faxen.



OPMERKING: Faxen die op deze manier vanaf uw computer worden verzonden, gebruiken de faxverbinding van de printer, niet uw internetverbinding of computermodem. Zorg dus dat de printer is aangesloten op een actieve telefoonlijn en dat de faxfunctie is ingesteld en goed werkt.

Als u deze functie wilt gebruiken, moet u de printersoftware installeren via het installatieprogramma op de software-cd van HP dat bij de printer is geleverd.

Windows

1. Open het document op uw computer dat u wilt faxen.
2. Klik op **Afdrukken** in het menu **Bestand** in het softwareprogramma.
3. Selecteer in de lijst **Naam** de printer met het woord **fax** in de naam.
4. Als u instellingen wilt wijzigen, zoals de afdrukstand, paginavolgorde en het aantal pagina's per vel, klikt u op de knop waarmee het dialoogvenster **Eigenschappen** wordt geopend. Afhankelijk van uw toepassing heeft deze knop mogelijk de naam **Eigenschappen**, **Opties**, **Printerinstellingen**, **Printer** of **Voorkeuren**.
5. Klik op **OK** nadat u instellingen hebt gewijzigd.
6. Klik op **Afdrukken** of **OK**.
7. Voer het faxnummer en andere informatie voor de ontvanger in, wijzig eventuele andere instellingen voor de fax (bijvoorbeeld het document versturen als zwarte of kleurenfax), en klik op **Fax verzenden**. De printer kiest het faxnummer en faxt het document.

Mac OS X

1. Open het document op uw computer dat u wilt faxen.
2. Klik in het menu **Bestand** in uw toepassing op **Afdrukken**.
3. Selecteer de printer waarvoor het woord (**Fax**) in de naam wordt weergegeven.
4. Selecteer **Faxinformatie** in het pop-upmenu.



OPMERKING: Als u het pop-upmenu niet kunt vinden, klikt u op het openingsdriehoekje naast de **Printerselectie**.

5. Voer het faxnummer en andere informatie in de toepasselijke vakjes in.



TIP: Selecteer **Faxopties** in het pop-upmenu en klik op **Kleur** als u een kleurenfax wilt versturen.

6. Selecteer eventuele andere gewenste faxopties en klik op **Faxen** om het faxnummer te kiezen en het document te faxen.

Een fax verzenden vanuit de software

Dit gedeelte bevat algemene instructies voor het verzenden van faxen met behulp van de software die bij het apparaat is geleverd. Alle andere onderwerpen die van toepassing zijn op de software,

worden beschreven in de Help bij het programma. Deze kunt u openen via het menu **Help** in het programma.

U kunt elektronische documenten vanaf een computer faxen als u aan de volgende vereisten voldoet:

- Het apparaat is rechtstreeks op de computer aangesloten of op een netwerk waarmee de computer verbonden is.
- De software bij het product is op de computer geïnstalleerd.
- Het besturingssysteem van de computer wordt door het apparaat ondersteund.

Een fax verzenden vanuit de software

1. Klik op **Start**, klik op **Programma's** (of **Alle programma's** in Windows XP) en klik vervolgens op **HP**.
2. Klik op de apparaatnaam en vervolgens op **HP Printerhulp**.
3. Klik op het pictogram **Een fax verzenden** om de faxsoftware te openen.
4. Leg het document op de scannerglasplaat.
5. Voer een ontvanger in of selecteer een ontvanger in het adresboek.
6. Klik op de knop **Voorblad toevoegen** en op de knop **Scan toevoegen** om het document op de glasplaat van de scanner te scannen en aan de faxtaak toe te voegen.
7. Klik op de knop **Fax verzenden** om de fax te versturen.

Een fax verzenden via een op de faxlijn aangesloten telefoon

Het kan voorkomen dat u een faxnummer wilt kiezen vanaf een toestel dat op dezelfde lijn is aangesloten als het product. Dit is bijvoorbeeld het geval als u een fax verstuurt naar een persoon van wie het apparaat op handmatig ontvangen is ingesteld. U kunt dan eerst bellen om te laten weten dat de fax er aankomt.



OPMERKING: De telefoon moet op dezelfde telefoonlijn zijn aangesloten als de printer (maar via een afzonderlijke poort).

1. Plaats het document in de documentinvoer.
2. Raak het menu Knop Fax  aan op het beginscherm.
3. Neem de handset van een toestel dat op dezelfde lijn is aangesloten als het product. Kies het faxnummer met behulp van het toetsenblok van de telefoon.
4. Wanneer de ontvanger antwoordt, kunt u vragen of deze het faxapparaat inschakelt.
5. Wanneer u de faxtonen hoort, raakt u de knop **Faxen starten** aan, wacht u totdat **Wordt verbonden** op het scherm van het bedieningspaneel wordt weergegeven en legt u de hoorn op de haak.

Een fax verzenden met bevestiging

U kunt het apparaat zo instellen dat u wordt gevraagd om een faxnummer voor de tweede keer in te voeren om te bevestigen dat u de fax naar het juiste nummer verzendt.

1. Raak in het beginscherm de knop [Instellingen](#)  aan.
2. Raak het menu [Faxinstellingen](#) aan.
3. Raak het menu [Geavanceerde faxinstellingen](#) aan.
4. Ga naar het menu [Faxbevestiging](#) en raak dit aan. Raak vervolgens de knop [Aan](#) aan.
5. Verzend de fax.

Uitgestelde verzending van een fax plannen

Via het bedieningspaneel van het apparaat kunt u instellen dat een fax automatisch op een later tijdstip naar een of meerdere personen wordt verzonden. Nadat u de gewenste tijd hebt ingevoerd, wordt uw document naar het geheugen gescand en keert het apparaat terug naar de status Gereed.

 **OPMERKING:** wanneer de fax niet op het geplande tijdstip kan worden verzonden, wordt dit aangegeven in het faxfoutenrapport (indien deze optie is ingeschakeld) of in het faxactiviteitenlogboek. De verzending wordt mogelijk niet uitgevoerd als de faxoproep niet wordt beantwoord of als een bezetsignaal de kiespogingen heeft gestopt.

Wanneer is ingesteld dat een fax op een later tijdstip moet worden verzonden, maar deze moet worden aangepast, stuurt u de extra informatie als een nieuwe faxtaak. Alle faxen die zijn gepland voor verzending naar hetzelfde faxnummer op hetzelfde moment, worden als individuele faxen afgeleverd.

1. Plaats het document in de documentinvoer.



2. Raak het menu Knop Fax  aan op het beginscherm.
3. Raak de knop Faxmethoden aan.
4. Raak de knop Fax later verz. aan.
5. Gebruik het toetsenblok om in te voeren op welk tijdstip de fax moet worden verzonden. Raak de knop OK aan.
6. Gebruik het toetsenblok om in te voeren op welke datum de fax moet worden verzonden. Raak de knop OK aan.
7. Gebruik het toetsenblok om het faxnummer in te voeren of selecteer een nummer in het telefoonboek of de snelkieslijst. Raak de knop OK aan. Het apparaat scant het document en bewaart het bestand tot aan het opgegeven tijdstip in het geheugen.

Een fax verzenden met handsfree kiezen

Met behulp van kiezen via de monitor kunt u een nummer vanaf het bedieningspaneel van de printer kiezen zoals u dat bij een gewone telefoon zou doen. Als u een fax verzendt met behulp van handsfree kiezen, kunt u de kiestonen, telefonische aanwijzingen en andere geluiden horen via de luidsprekers op de printer. Hierdoor kunt u reageren op aanwijzingen tijdens het kiezen en de kiessnelheid zelf bepalen.

 **TIP:** Als u een telefoonkaart gebruikt en uw pincode niet snel genoeg invoert, begint de printer faxsignalen misschien te vroeg te versturen en wordt uw pincode niet herkend door de telefoonkaartservice. In dit geval kunt u een snelkiesvermelding maken om de pincode voor uw telefoonkaart op te slaan.

 **OPMERKING:** Zorg dat het geluid hard genoeg is om de kiestoon te horen.

Een fax verzenden met behulp van handsfree kiezen via het bedieningspaneel van de printer

1. Laad de originelen.
2. Raak **Fax** aan en raak vervolgens **Start zwart-wit** of **Start kleur** aan.

Als de printer een origineel detecteert dat in de automatische documentinvoer is geplaatst, hoort u een kiestoon.

3. Als u de kiestoon hoort, voert u het nummer in met behulp van het toetsenbord op het bedieningspaneel van de printer.
4. Volg de eventuele aanwijzingen op het scherm.

 **TIP:** Als u een telefoonkaart gebruikt om een fax te versturen en u hebt de pincode van uw telefoonkaart opgeslagen als snelkiesnummer, raakt u Snelkiezen aan wanneer u gevraagd wordt om uw pincode in te voeren, om de snelkiesvermelding te selecteren waar u uw pincode hebt opgeslagen.

Uw fax wordt verzonden als het ontvangende faxapparaat reageert.

Gebruik van toegangscode, creditcards of telefoonkaarten

Wanneer u toegangscode, creditcards of telefoonkaarten wilt gebruiken, dient u handmatig te kiezen zodat u pauzes en kiescodes kunt invoeren.

Faxen internationaal versturen

Wanneer u een fax naar een internationale bestemming wilt versturen, kiest u handmatig zodat u pauzes en internationale toegangsnummers kunt invoeren.

Een fax ontvangen

Een fax afdrukken

Het apparaat slaat ongeveer 2 MB geheugen op. Dit is ongeveer 100 zwart-witte A4-pagina's met resolutie Fijn.

Deze faxen worden continu opgeslagen. Door het opnieuw afdrukken worden ze niet uit het geheugen gewist.

Een fax opnieuw afdrukken

1. Raak in het beginscherm de knop **Instellingen**  aan.
2. Raak de knop **Faxinstellingen** aan.
3. Raak de knop **Faxhulpmiddelen** aan.
4. Raak de knop **Faxen opn. afdr.** aan.
5. Raak de vermelding aan voor de fax die u opnieuw wilt afdrukken.

Faxen ontvangen wanneer er faxtonen te horen zijn op de telefoonlijn

Als u een telefoonlijn hebt waarop zowel faxen als telefoongesprekken binnenkomen en u hoort faxsignalen wanneer u de telefoon opneemt, kunt u het ontvangstproces op één van de volgende twee manieren starten.

- Druk op de knop **Faxen starten** op het bedieningspaneel als u zich vlak bij het apparaat bevindt.
- Als dit niet zo is, drukt u achtereenvolgens op de toetsen **1-2-3** op het toestel. Vervolgens wacht u totdat u faxverzendsignalen hoort en hangt u op.

Faxproblemen oplossen

Controlelijst voor het oplossen van problemen met faxen

- Er zijn diverse oplossingen mogelijk. Probeer na elke aanbevolen oplossing opnieuw te faxen om te controleren of het probleem is opgelost.
 - Voor de beste resultaten tijdens het oplossen van faxproblemen, controleert u of de lijn van het apparaat rechtstreeks op de telefoonaansluiting aan de muur is aangesloten. Koppel alle andere apparaten die op het apparaat zijn aangesloten los.
1. Controleer of het telefoonsnoer op de juiste aansluiting aan de achterkant van het apparaat is aangesloten.
 2. Controleer de telefoonlijn door de faxtest uit te voeren:
 - a. Open vanaf het bedieningspaneel het menu [Instellingen](#)  en open vervolgens het menu [Faxinstellingen](#).
 - b. Selecteer de knop [Faxhulpmiddelen](#).
 - c. Selecteer de optie [Faxtest uitvoeren](#). Het faxtestrapport wordt afgedrukt.

Het rapport bevat de volgende mogelijke resultaten:

 - **Gelukt:** Het rapport bevat alle huidige faxinstellingen.
 - **Mislukt:** Het snoer is op de verkeerde aansluiting aangesloten. Het rapport bevat suggesties voor het oplossen van dit probleem.
 - **Mislukt:** de telefoonlijn is niet actief. Het rapport bevat suggesties voor het oplossen van dit probleem.
 3. Controleer of de firmware van het apparaat up-to-date is:
 - a. Druk een configuratiepagina af vanuit het menu [Rapporten afdrukken](#) op het bedieningspaneel om de huidige firmwaredatumcode te verkrijgen.
 - b. Ga naar www.hp.com.
 1. Klik op de koppeling **Ondersteuning en drivers**.
 2. Klik op de koppeling **Software en drivers downloaden** (ook voor firmware).
 3. Voer in het veld **Voor product** het modelnummer van het apparaat in en klik op de knop naast hetvak.

4. Kies de koppeling die bij het door u gebruikte besturingssysteem hoort.
5. Ga naar het firmwaregedeelte van de tabel.
 - Wanneer de versie in de lijst overeenkomt met de configuratiepagina, hebt u de meest recente versie.
 - Wanneer de versies verschillen, downloadt u de firmware-upgrade en werkt u de firmware op het apparaat bij door de instructies op het scherm te volgen.



OPMERKING: Het apparaat moet zijn aangesloten op een computer met toegang tot internet om de firmware te kunnen bijwerken.

- Verzend de fax opnieuw.
4. Controleer of de fax is ingesteld tijdens het installeren van de software.
Voer vanuit de HP-programmamap op de computer het programma Fax instellen uit.
 5. Controleer of de telefoonlijn een analoog faxapparaat ondersteunt.
 - Als u gebruikmaakt van ISDN of digitale PBX, dient u contact op te nemen met uw serviceprovider voor informatie over het configureren van een analoge faxlijn.
 - Als u gebruikmaakt van een VoIP-service, dient u vanaf het bedieningspaneel de instelling **Faxsnelheid** te wijzigen in **Langzaam (9600 bps)** of de instelling **Snel (33600 bps)** uit te schakelen. Vraag uw serviceprovider of faxen wordt ondersteund en vraag naar de aanbevolen snelheid van de faxmodem. Bij sommige bedrijven is een adapter vereist.
 - Als u gebruikmaakt van een DSL-service, dient u te controleren of de telefoonverbinding naar het apparaat is voorzien van een filter. Neem contact op met de DSL-serviceprovider of schaf een DSL-filter aan als u er geen hebt. Als er al een DSL-filter is geplaatst, dient u een ander filter te proberen, aangezien deze filters defect kunnen raken.
 6. Als het probleem aanhoudt, raadpleeg dan de hierna volgende gedeelten voor meer gedetailleerde informatie.

Foutmeldingen op de fax

Er worden tijdelijk signaal- en waarschuwingsberichten weergegeven. Mogelijk moet u deze bevestigen door de knop **OK** aan te raken om verder te kunnen gaan, of moet u de knop **Annuleren** **X** aanraken om de taak te annuleren. Bij bepaalde waarschuwingen wordt de taak mogelijk niet volledig uitgevoerd of is de afdrukkwaliteit niet goed. Als het signaal- of waarschuwingsbericht betrekking heeft op het afdrukken en de functie voor automatisch doorgaan is ingeschakeld, wordt geprobeerd om de taak te hervatten wanneer de waarschuwing 10 seconden op het scherm is weergegeven zonder dat u deze hebt bevestigd.

ADF-deur is open. Fax geannuleerd.

Omschrijving

De klep van de documentinvoer is open, waardoor de fax niet kan worden verzonden.

Aanbevolen actie

Sluit de klep en verzend de fax opnieuw.

Communicatiefout.

Omschrijving

Er is een fout opgetreden in de faxcommunicatie tussen het product en de afzender of ontvanger.

Aanbevolen actie

Laat het product opnieuw proberen de fax te verzenden. Haal het telefoonsnoer van het product uit de wandcontactdoos, sluit een telefoon aan en controleer of u kunt bellen. Sluit het telefoonsnoer van het product aan op de aansluiting van een andere telefoonlijn.

Probeer het probleem op te lossen door een ander telefoonsnoer te gebruiken.

Stel de optie [Faxsnelheid](#) in op [Langzaam \(9600 bps\)](#) of kies een lagere waarde voor de faxsnelheid.

Schakel de functie [Foutcorrectiemodus](#) uit om automatische foutcorrectie te voorkomen.



OPMERKING: Als u de functie [Foutcorrectiemodus](#) uitschakelt, is de kwaliteit van de fax mogelijk lager.

Druk vanaf het bedieningspaneel het rapport [Faxactiv.logbest.](#) af om te bepalen of de fout optreedt bij een bepaald faxnummer.

Neem contact op met HP als de fout zich blijft voordoen. Raadpleeg www.hp.com/support of de ondersteuningsbrochure in de verpakking van het apparaat.

Faxnummer bezet. Opn. kiezen.

Omschrijving

Het faxnummer waarnaar u de fax probeert te verzenden, is in gesprek. Het product kiest het bezette nummer automatisch opnieuw.

Aanbevolen actie

Laat het product opnieuw proberen de fax te verzenden.

Bel de ontvanger en controleer of zijn of haar faxapparaat aan staat en gereed is.

Controleer of u het juiste faxnummer belt.

Open het menu [Service](#) en raak de knop [Faxservice](#) aan. Raak de knop [Faxtest uitvoeren](#) aan. Met deze test wordt gecontroleerd of het telefoonsnoer op de juiste aansluiting is aangesloten en of de telefoonlijn een signaal ontvangt. Het apparaat drukt een rapport met de resultaten af.

Neem contact op met HP als de fout zich blijft voordoen. Raadpleeg www.hp.com/support of de ondersteuningsbrochure in de verpakking van het apparaat.

Faxnummer bezet. Verz. geannul.

Omschrijving

Het faxnummer waarnaar u de fax probeert te verzenden, is in gesprek. De verzending van de fax is geannuleerd.

Aanbevolen actie

Bel de ontvanger en controleer of zijn of haar faxapparaat aan staat en gereed is.

Controleer of u het juiste faxnummer belt.

Controleer of de optie [Opn. kiezen bij in gespr.](#) is ingeschakeld.

Open het menu [Service](#) en raak de knop [Faxservice](#) aan. Raak de knop [Faxtest uitvoeren](#) aan. Met deze test wordt gecontroleerd of het telefoonsnoer op de juiste aansluiting is aangesloten en of de telefoonlijn een signaal ontvangt. Het apparaat drukt een rapport met de resultaten af.

Neem contact op met HP als de fout zich blijft voordoen. Raadpleeg www.hp.com/support of de ondersteuningsbrochure in de verpakking van het apparaat.

Faxontvangstfout.

Omschrijving

Er is een fout opgetreden tijdens het ontvangen van een fax.

Aanbevolen actie

Verzoek de afzender om de fax opnieuw te verzenden.

Probeer een fax naar de afzender of naar een ander faxtoestel te verzenden.

Controleer of er een kiestoon op de telefoonlijn is door de knop [Faxen starten](#) aan te raken.

Controleer of het telefoonsnoer goed is aangesloten door het los te koppelen en weer aan te sluiten.

Controleer of u het telefoonsnoer gebruikt dat bij het product is geleverd.

Open het menu [Service](#) en raak de knop [Faxservice](#) aan. Raak de knop [Faxtest uitvoeren](#) aan. Met deze test wordt gecontroleerd of het telefoonsnoer op de juiste aansluiting is aangesloten en of de telefoonlijn een signaal ontvangt. Het apparaat drukt een rapport met de resultaten af.

Verlaag de faxesnelheid. Vraag de afzender om de fax opnieuw te verzenden.

Schakel de foutcorrectiemodus uit. Vraag de afzender om de fax opnieuw te verzenden.



OPMERKING: Als u de foutcorrectiemodus uitschakelt, is de kwaliteit van de fax mogelijk lager.

Sluit het product aan op een andere telefoonlijn.

Neem contact op met HP als de fout zich blijft voordoen. Raadpleeg www.hp.com/support of de ondersteuningsbrochure in de verpakking van het apparaat.

Faxopslag is vol. Faxontvangst geannuleerd.

Omschrijving

Er is onvoldoende geheugen voor het opslaan van inkomende faxen beschikbaar.

Aanbevolen actie

Wanneer u gebruikmaakt van de functie [Privé ontvangen](#), dient u alle ontvangen faxen af te drukken om geheugen vrij te maken.

Indien er nog meer geheugen nodig is, wist u faxen uit het geheugen. Open het menu [Service](#). Selecteer in het menu [Faxservice](#) de optie [Faxlogboek wissen](#).

Faxopslag is vol. Faxverzending geannul.

Omschrijving

Tijdens het verzenden van de fax is het geheugen vol geraakt. Een faxtaak kan alleen correct worden uitgevoerd als alle pagina's van de fax zich in het geheugen bevinden. Alleen de pagina's waarvoor plaats was in het geheugen, zijn verzonden.

Aanbevolen actie

Annuleer de huidige taak. Schakel het apparaat uit en weer in. Probeer de taak opnieuw te verzenden.

Als de fout zich blijft voordoen, annuleert u de taak en schakelt u het apparaat voor de tweede keer uit en weer in. Het apparaat heeft mogelijk onvoldoende geheugen voor bepaalde taken.

Geen antwoord. Opn. kiezen.

Omschrijving

Er is geen antwoord van het faxnummer waarnaar u wilt verzenden. Het product probeert na enkele minuten opnieuw te kiezen.

Aanbevolen actie

Laat het product opnieuw proberen de fax te verzenden.

Bel de ontvanger en controleer of zijn of haar faxapparaat aan staat en gereed is.

Controleer of u het juiste faxnummer belt.

Als het nummer voortdurend opnieuw wordt gekozen, haalt u het telefoonsnoer van het apparaat uit de wandcontactdoos, sluit u een telefoon aan en controleert u of u kunt bellen.

Zorg dat het telefoonsnoer van de telefoonaansluiting op de muur is aangesloten op de lijningang.

Sluit het telefoonsnoer van het product aan op de aansluiting van een andere telefoonlijn.

Probeer het probleem op te lossen door een ander telefoonsnoer te gebruiken.

Neem contact op met HP als de fout zich blijft voordoen. Raadpleeg www.hp.com/support of de ondersteuningsbrochure in de verpakking van het apparaat.

Geen antwoord. Verz. geannul.

Omschrijving

De pogingen om een faxnummer opnieuw te kiezen zijn mislukt of de optie [Opn. kiezen bij gn antwd](#) is uitgeschakeld.

Aanbevolen actie

Bel de ontvanger en controleer of zijn of haar faxapparaat aan staat en gereed is.

Controleer of u het juiste faxnummer belt.

Controleer of de optie voor opnieuw kiezen is ingeschakeld.

Ontkoppel het telefoonsnoer van het product en van de wandcontactdoos en sluit het weer aan.

Haal het telefoonsnoer van het product uit de wandcontactdoos, sluit een telefoon aan en controleer of u kunt bellen.

Zorg dat het telefoonsnoer van de telefoonaansluiting op de muur is aangesloten op de lijningang.

Sluit het telefoonsnoer van het product aan op de aansluiting van een andere telefoonlijn.

Neem contact op met HP als de fout zich blijft voordoen. Raadpleeg www.hp.com/support of de ondersteuningsbrochure in de verpakking van het apparaat.

Geen fax

Omschrijving

Het product heeft de inkomende oproep beantwoord, maar heeft niet vastgesteld dat de oproep afkomstig was van een faxtoestel.

Aanbevolen actie

Laat het product opnieuw proberen de fax te ontvangen.

Probeer het probleem op te lossen door een ander telefoonsnoer te gebruiken.

Sluit het telefoonsnoer van het product aan op de aansluiting van een andere telefoonlijn.

Neem contact op met HP als de fout zich blijft voordoen. Raadpleeg www.hp.com/support of de ondersteuningsbrochure in de verpakking van het apparaat.

Geen kiestoon.

Omschrijving

Het product heeft geen kiestoon gedetecteerd.

Aanbevolen actie

Controleer of er een kiestoon op de telefoonlijn is door de knop [Faxen starten](#) aan te raken.

Ontkoppel het telefoonsnoer van het product en van de wandcontactdoos en sluit het weer aan.

Controleer of u het telefoonsnoer gebruikt dat bij het product is geleverd.

Haal het telefoonsnoer van het product uit de wandcontactdoos, sluit een telefoon aan en controleer of u kunt bellen.

Zorg dat het telefoonsnoer van de telefoonaansluiting op de muur is aangesloten op de lijningang.

Sluit het telefoonsnoer van het apparaat aan op een poort van een andere telefoonlijn.

Controleer de telefoonlijn via de optie [Faxtest uitvoeren](#) in het menu [Service](#) op het bedieningspaneel.

Neem contact op met HP als de fout zich blijft voordoen. Raadpleeg www.hp.com/support of de ondersteuningsbrochure in de verpakking van het apparaat.



OPMERKING: Dit apparaat is niet ontworpen om te worden aangesloten op een digitaal PBX- of VOiP-systeem. Schakel Kiestoondetectie uit en probeer het opnieuw.

Verzendfout fax

Omschrijving

Er is een fout opgetreden tijdens het verzenden van een fax.

Aanbevolen actie

Verzend de fax opnieuw.

Probeer naar een ander faxnummer te faxen.

Controleer of er een kiestoon op de telefoonlijn is door de knop [Faxen starten](#) aan te raken.

Controleer of het telefoonsnoer goed is aangesloten door het los te koppelen en weer aan te sluiten.

Controleer of u het telefoonsnoer gebruikt dat bij het product is geleverd.

Controleer of de telefoonlijn goed werkt door het apparaat los te koppelen, een telefoon op de telefoonlijn aan te sluiten en een telefoongesprek te voeren.

Sluit het product aan op een andere telefoonlijn.

Stel de faxresolutie in op [Standaard](#) in plaats van op de standaardinstelling [Fijn](#).

Neem contact op met HP als de fout zich blijft voordoen. Raadpleeg www.hp.com/support of de ondersteuningsbrochure in de verpakking van het apparaat.

Faxlogboeken en rapporten

U kunt faxlogboeken en rapporten als volgt afdrukken:

Afzonderlijke faxrapporten afdrukken

1. Raak in het beginscherm de knop [Instellingen](#)  aan en vervolgens het menu [Rapporten afdrukken](#).
2. Raak het menu [Faxrapporten](#) aan.
3. Ga naar het rapport dat u wilt afdrukken.



Het faxfoutenrapport instellen

Een faxfoutenrapport is een kort rapport met de melding dat zich een fout heeft voorgedaan bij een faxtaak. U kunt dit rapport na de volgende gebeurtenissen laten afdrukken:

- Elke faxfout (standaardfabrieksinstelling)
- Faxverzendfout
- Faxontvangstfout
- Nooit

 **OPMERKING:** Met deze optie weet u niet dat een fax niet goed is verzonden, tenzij u een faxactiviteitenlogboek afdrukt.

1. Raak het menu Knop Fax  aan op het beginscherm.



2. Raak de knop **Instellingen**  aan.
3. Raak de knop **Faxinstellingen** aan.
4. Raak de knop **Geavanceerde instellingen** aan.
5. Raak de knop **Foutrapport fax** aan en raak de gewenste afdrukoptie aan.

Foutcorrectie en faxsnelheid wijzigen

Foutcorrectiemodus van de fax instellen

Gewoonlijk worden de signalen van de telefoonlijn tijdens het verzenden of ontvangen van een fax gecontroleerd. Wanneer er tijdens de verzending een fout optreedt en de foutcorrectie-instelling **Aan** is, kan u worden gevraagd een deel van de fax opnieuw te verzenden. De fabrieksinstelling voor foutcorrectie is **Aan**.

Schakel deze optie alleen uit als u problemen hebt met het verzenden of ontvangen van een fax en u de fouten tijdens de overdracht wilt accepteren. U kunt deze functie bijvoorbeeld uitschakelen wanneer u een fax wilt verzenden naar of ontvangen uit het buitenland of als u een satellietverbinding gebruikt.

1. Raak in het beginscherm de knop **Instellingen**  aan.
2. Raak het menu **Faxinstellingen** aan.
3. Raak het menu **Geavanceerde faxinstellingen** aan.
4. Raak de knop **Foutcorrectiemodus** en vervolgens de knop **Aan** aan.

De faxesnelheid wijzigen

De instelling voor de faxesnelheid is het modemprotocol dat het product voor de verzending van faxen gebruikt. Dit protocol is de wereldwijde standaard op het gebied van full-duplex-modems voor het verzenden en ontvangen van gegevens via telefoonlijnen met 33.600 bps (bits per seconde). De fabrieksinstelling voor faxesnelheid is [Snel \(33600 bps\)](#).

Wijzig de V.34-instelling alleen als er problemen optreden bij het verzenden of ontvangen van een fax via een bepaald apparaat. U kunt de faxesnelheid bijvoorbeeld verlagen wanneer u een fax wilt verzenden naar of wilt ontvangen uit het buitenland of via een satellietverbinding.



1. Raak in het beginscherm de knop [Instellingen](#)  aan.
2. Raak het menu [Faxinstellingen](#) aan.
3. Raak het menu [Geavanceerde faxinstellingen](#) aan.
4. Ga naar de knop [Faxesnelheid](#), raak deze aan en selecteer de gewenste snelheidsinstelling.

Problemen oplossen met het verzenden van faxen

- [Er wordt een foutbericht weergegeven op het bedieningspaneel](#)
- [Op het bedieningspaneel wordt het bericht Klaar weergegeven en de fax wordt niet verzonden](#)
- [Op het bedieningspaneel wordt het bericht "Pagina 1 wordt opgeslagen" weergegeven en de fax wordt daarna niet verwerkt](#)
- [Faxen worden ontvangen, maar kunnen niet worden verzonden](#)
- [De faxfuncties op het bedieningspaneel kunnen niet worden gebruikt](#)
- [Er kunnen geen snelkiesnummers worden gebruikt](#)
- [Er kunnen geen groeps kiescodes worden gebruikt](#)
- [U ontvangt een opgenomen foutbericht van de telefoonmaatschappij wanneer u probeert een fax te verzenden](#)
- [Er kunnen geen fax worden verzonden als er een telefoon is aangesloten op het apparaat](#)

Er wordt een foutbericht weergegeven op het bedieningspaneel

Het bericht **Communicatiefout** wordt weergegeven

- Laat het product opnieuw proberen de fax te verzenden. Door het opnieuw verzenden is de faxsnelheid tijdelijk lager.
- Haal het telefoonsnoer van het product uit de wandcontactdoos, sluit een telefoon aan en controleer of u kunt bellen. Sluit het telefoonsnoer van het product aan op de aansluiting van een andere telefoonlijn.
- Probeer het probleem op te lossen door een ander telefoonsnoer te gebruiken.
- Wijzig via het bedieningspaneel de optie **Faxsnelheid** in **Normaal (14400 bps)** of **Langzaam (9600 bps)**.
 - a. Raak in het beginscherm de knop **Instellingen**  aan.
 - b. Open het menu **Faxinstellingen**.
 - c. Open het menu **Geavanceerde faxinstellingen**.
 - d. Open het menu **Faxsnelheid**.
 - e. Selecteer de juiste instelling.
- Schakel de optie **Foutcorrectiemodus** uit.
 - a. Raak in het beginscherm de knop **Instellingen**  aan.
 - b. Open het menu **Faxinstellingen**.
 - c. Open het menu **Geavanceerde faxinstellingen**.
 - d. Open het menu **Foutcorrectiemodus**.
 - e. Selecteer de instelling **Uit**.



OPMERKING: Als u de optie [Foutcorrectiemodus](#) uitschakelt, is de kwaliteit van de fax mogelijk lager.

- Neem contact op met HP als de fout zich blijft voordoen. Raadpleeg www.hp.com/support of de ondersteuningsbrochure in de verpakking van het apparaat.

Geen kiestoon.

- Controleer of het telefoonsnoer van het apparaat rechtstreeks op de telefoonaansluiting aan de muur is aangesloten.
- Controleer of er een kiestoon op de telefoonlijn is door de knop [Faxen starten](#) aan te raken.
- Haal het telefoonsnoer van het product uit de wandcontactdoos, sluit een telefoon aan en controleer of u kunt bellen.
- Ontkoppel het telefoonsnoer van het product en van de wandcontactdoos en sluit het weer aan.
- Controleer of u het telefoonsnoer gebruikt dat bij het product is geleverd.
- Sluit het telefoonsnoer van het product aan op de aansluiting van een andere telefoonlijn.
- Controleer de telefoonlijn via de optie [Faxtest uitvoeren](#) in het menu [Service](#) op het bedieningspaneel.
 - a. Raak in het beginscherm de knop [Instellingen](#)  aan.
 - b. Open het menu [Faxinstellingen](#).
 - c. Open het menu [Faxhulpmiddelen](#).
 - d. Selecteer het item [Faxtest uitvoeren](#).

Het bericht Faxnummer bezet. wordt weergegeven

- Probeer de fax opnieuw te verzenden.
- Bel de ontvanger om te controleren of het faxapparaat aanstaat en gereed is voor ontvangst.
- Controleer of u het juiste faxnummer belt.
- Controleer of er een kiestoon op de telefoonlijn is door de knop [Faxen starten](#) aan te raken.
- Controleer of de telefoon goed werkt. Hiervoor koppelt u het apparaat los, sluit u een telefoon op de telefoonlijn aan en probeert u een telefoongesprek te voeren.
- Sluit het telefoonsnoer van het product aan op de aansluiting van een andere telefoonlijn en probeer de fax opnieuw te verzenden.
- Probeer het probleem op te lossen door een ander telefoonsnoer te gebruiken.
- Verzend de fax op een later tijdstip.
- Neem contact op met HP als de fout zich blijft voordoen. Raadpleeg www.hp.com/support of de ondersteuningsbrochure in de verpakking van het apparaat.



Het bericht **Geen antwoord. wordt weergegeven**

- Probeer de fax opnieuw te verzenden.
- Bel de ontvanger om te controleren of het faxapparaat aanstaat en gereed is voor ontvangst.
- Controleer of u het juiste faxnummer belt.
- Haal het telefoonsnoer van het product uit de wandcontactdoos, sluit een telefoon aan en controleer of u kunt bellen.
- Sluit het telefoonsnoer van het product aan op de aansluiting van een andere telefoonlijn.
- Probeer het probleem op te lossen door een ander telefoonsnoer te gebruiken.
- Zorg dat het telefoonsnoer van de telefoonaansluiting op de muur is aangesloten op de lijningang.
- Controleer de telefoonlijn via de optie **Faxtest uitvoeren** in het menu **Faxinstellingen** op het bedieningspaneel.
 - a. Raak in het beginscherm de knop **Instellingen**  aan.
 - b. Open het menu **Faxinstellingen**.
 - c. Open het menu **Faxhulpmiddelen**.
 - d. Selecteer het item **Faxtest uitvoeren**.
- Neem contact op met HP als de fout zich blijft voordoen. Raadpleeg www.hp.com/support of de ondersteuningsbrochure in de verpakking van het apparaat.

Papierstoring documentinvoer

- Controleer of het papier aan de afmetingspecificaties voldoet. Het apparaat ondersteunt geen faxpagina's die langer zijn dan 381 mm 15 inch.
- Druk de tekst af of maak hiervan een kopie op Letter-, A4-, or Legal-formaat en verzend de fax opnieuw.

Het bericht **Faxopslag is vol. wordt weergegeven**

- Schakel het product uit en weer in.
- Druk opgeslagen faxen die nog niet zijn afgedrukt af.
 - a. Raak de knop **Instellingen**  aan en raak vervolgens het menu **Faxinstellingen** aan.
 - b. Open het menu **Faxhulpmiddelen**.
 - c. Selecteer de optie **Fax in geheugen opn. afdr..**
- Verwijder opgeslagen faxen uit het geheugen.
 - a. Raak in het beginscherm de knop **Instellingen**  aan.
 - b. Open het menu **Faxinstellingen**.

- c. Open het menu [Faxhulpmiddelen](#).
- d. Selecteer de optie [Faxlogboek wissen](#).
- Splits een grote faxtaak op in kleinere gedeelten en fax deze afzonderlijk.

Scannerfout

- Controleer of het papier aan de afmetingspecificaties voldoet. Het apparaat ondersteunt geen faxpagina's die langer zijn dan 381 mm 15 inch.
- Druk de tekst af of maak hiervan een kopie op Letter-, A4-, of Legal-formaat en verzend de fax opnieuw.

Op het bedieningspaneel wordt het bericht **Klaar weergegeven en de fax wordt niet verzonden**

- Controleer of er fouten in het faxactiviteitenlog worden weergegeven.
 - a. Raak de knop [Instellingen](#)  aan en raak vervolgens het menu [Rapporten afdrukken](#) aan.
 - b. Open het menu [Faxrapporten](#).
 - c. Open het menu [Faxlogboek](#).
 - d. Selecteer de optie [Log nu afdr..](#)
- Controleer of de hoorn op de haak ligt als er een doorkiestelefoon tussen het apparaat en de muur is aangesloten.
- Sluit het apparaat rechtstreeks aan op de telefoonaansluiting aan de muur en verzend de fax opnieuw.

Op het bedieningspaneel wordt het bericht **"Pagina 1 wordt opgeslagen" weergegeven en de fax wordt daarna niet verwerkt**

- Verwijder opgeslagen faxen uit het geheugen.
 - a. Raak in het beginscherm de knop [Instellingen](#)  aan.
 - b. Open het menu [Faxinstellingen](#).
 - c. Open het menu [Faxhulpmiddelen](#).
 - d. Selecteer de optie [Faxlogboek wissen](#).

Faxen worden ontvangen, maar kunnen niet worden verzonden

U verzendt een fax maar er gebeurt niets.

1. Controleer of er een kiestoon op de telefoonlijn is door de knop [Faxen starten](#) aan te raken.
2. Schakel het product uit en weer in.

3. Gebruik het bedieningspaneel of de wizard Faxinstellingen van HP om de tijd, datum en kopregel van de fax in te stellen.
 - a. Raak in het beginscherm de knop [Instellingen](#)  aan.
 - b. Open het menu [Faxinstellingen](#).
 - c. Open het menu [Basisinstell..](#)
 - d. Open het menu [Faxkop](#).
 - e. Selecteer de juiste instellingen.
4. Controleer of de hoorns van alle andere toestellen op de lijn ook op de haak liggen.
5. Wanneer u gebruikmaakt van een DSL-service, dient u te controleren of de telefoonverbinding met het apparaat van een filter met hoge frequentiedoorgang is voorzien.

De faxfuncties op het bedieningspaneel kunnen niet worden gebruikt

- Het apparaat is mogelijk beveiligd met een wachtwoord. Gebruik de geïntegreerde webserver van HP, de HP Toolbox-software of het bedieningspaneel om een wachtwoord in te stellen.
- Neem contact op met uw systeembeheerder als u het wachtwoord van het apparaat niet kent.
- Vraag bij de systeembeheerder na of de faxfunctie is ingeschakeld.

Er kunnen geen snelkiesnummers worden gebruikt

- Controleer of het faxnummer geldig is.
- Als er voor een buitenlijn een voorvoegsel is vereist, schakelt u de optie [Toegangsnummer](#) in of voegt u het voorvoegsel toe aan het snelkiesnummer.
 - a. Raak in het beginscherm de knop [Instellingen](#)  aan.
 - b. Open het menu [Faxinstellingen](#).
 - c. Open het menu [Basisfaxinstellingen](#).
 - d. Open het menu [Toegangsnummer](#).
 - e. Selecteer de instelling [Aan](#).

Er kunnen geen groepskeys worden gebruikt

- Controleer of het faxnummer geldig is.
- Als er voor een buitenlijn een voorvoegsel is vereist, schakelt u de optie [Toegangsnummer](#) in of voegt u het voorvoegsel toe aan het snelkiesnummer.
 - a. Raak in het beginscherm de knop [Instellingen](#)  aan.
 - b. Open het menu [Faxinstellingen](#).
 - c. Open het menu [Basisfaxinstellingen](#).

- d. Open het menu [Toegangsnummer](#).
- e. Selecteer de instelling [Aan](#).
- Wijs aan alle vermeldingen in de groep een snelkiesnummer toe.
 - a. Open een niet-gebruikt snelkiesnummer.
 - b. Voer het faxnummer voor het snelkiesnummer in.
 - c. Raak de knop [OK](#) aan om het snelkiesnummer op te slaan.

U ontvangt een opgenomen foutbericht van de telefoonmaatschappij wanneer u probeert een fax te verzenden

- Controleer of u het juiste faxnummer hebt gedraaid en of de telefoondienst niet is geblokkeerd. Bij sommige telefoondiensten is het bijvoorbeeld niet mogelijk om internationale nummers te bellen.
- Als er voor een buitenlijn een voorvoegsel is vereist, schakelt u de optie [Toegangsnummer](#) in of voegt u het voorvoegsel toe aan het snelkiesnummer.
 - a. Raak in het beginscherm de knop [Instellingen](#)  aan.
 - b. Open het menu [Faxinstellingen](#).
 - c. Open het menu [Basisfaxinstellingen](#).
 - d. Open het menu [Toegangsnummer](#).
 - e. Selecteer de instelling [Aan](#).



OPMERKING: Als u zonder voorvoegsel een fax wilt verzenden, maar de optie [Toegangsnummer](#) is ingeschakeld, dient u de fax handmatig te verzenden.

- Een fax verzenden naar een internationaal nummer
 - a. Als er een voorvoegsel is vereist, dient u het telefoonnummer met voorvoegsel handmatig in te toetsen.
 - b. Voer het land-/regionummer in voordat u het telefoonnummer intoetst.
 - c. Wacht op een onderbreking in de toon aan de telefoon.
 - d. Verzend de fax handmatig via het bedieningspaneel.

Er kunnen geen fax worden verzonden als er een telefoon is aangesloten op het apparaat

- Controleer of de hoorn op de haak ligt.
- Controleer of er geen doorkiestelefoon op dezelfde lijn tijdens het faxen wordt gebruikt om te bellen.
- Koppel de telefoon los van de lijn en probeer de fax opnieuw te verzenden.

Problemen met het ontvangen van faxen oplossen

- [De fax reageert niet](#)
- [Er wordt een foutbericht weergegeven op het bedieningspaneel](#)
- [Er is een fax ontvangen, maar deze kan niet worden afgedrukt](#)
- [De afzender ontvangt een bezettoon](#)
- [Geen belsignaal](#)
- [Er kunnen geen faxen worden verzonden of ontvangen via een PBX-lijn](#)

De fax reageert niet

Voicemail is beschikbaar op de faxlijn

- Voeg een unieke beldienst toe aan uw telefoon en wijzig de instelling [Aparte beltoon](#) op het apparaat, zodat deze overeenkomt met het belpatroon van de telefoonmaatschappij. Neem voor meer informatie contact op met uw telefoonmaatschappij.
 - a. Controleer of de antwoordmodus is ingesteld op [Automatisch](#).
 - b. Raak in het beginscherm de knop [Instellingen](#)  aan.
 - c. Open het menu [Faxinstellingen](#).
 - d. Open het menu [Basisfaxinstellingen](#).
 - e. Open het menu [Aparte beltoon](#).
 - f. Selecteer de juiste instelling.
- Schaf een aparte faxlijn aan.

Het apparaat is verbonden met een DSL-telefoondienst

- Controleer de installatie en functies. Bij een DSL-modem is een filter met hoge frequentiedoorgang vereist voor de telefoonverbinding met het apparaat. Neem contact op met uw DSL-serviceprovider voor een filter of koop een filter.
- Controleer of het filter is aangesloten.
- Vervang het bestaande filter om er zeker van te zijn dat het niet defect is.

Faxverzending en -ontvangst op het apparaat vinden plaats via de IP- of VoIP-telefoondienst

- Stel de optie [Faxsnelheid](#) in op [Langzaam \(9600 bps\)](#) of [Normaal \(14400 bps\)](#), of schakel de instelling [Snel \(33600 bps\)](#) uit.
 - a. Raak in het beginscherm de knop [Instellingen](#)  aan.
 - b. Open het menu [Faxinstellingen](#).
 - c. Open het menu [Geavanceerde faxinstellingen](#).

- d. Open het menu [Faxsnelheid](#).
- e. Selecteer de juiste instelling.
- Neem contact op met uw serviceprovider om te controleren of faxen wordt ondersteund en voor de aanbevolen snelheidsinstellingen voor faxen. Bij sommige bedrijven is een adapter vereist.

Er wordt een foutbericht weergegeven op het bedieningspaneel

Het bericht **Geen fax wordt weergegeven**



OPMERKING: Deze fout verwijst niet altijd naar een gemiste fax. Als er per ongeluk een oproep naar een faxnummer wordt gebeld en de beller ophangt, wordt het bericht **Geen fax** weergegeven op het bedieningspaneel.

- Vraag de afzender om de fax opnieuw te verzenden.
- Controleer of het telefoonsnoer van het apparaat op de telefoonaansluiting aan de muur is aangesloten.
- Probeer het probleem op te lossen door een ander telefoonsnoer te gebruiken.
- Sluit het telefoonsnoer van het product aan op de aansluiting van een andere telefoonlijn.
- Controleer of de telefoonlijn en de telefoonaansluiting op de muur werken door een telefoon aan te sluiten en te luisteren of u een kiestoon hoort.
- Controleer of het telefoonsnoer op de lijnaansluiting op het apparaat is aangesloten.
- Controleer de telefoonlijn door een faxtest uit te voeren vanaf het bedieningspaneel.
- Neem contact op met HP als de fout zich blijft voordoen. Raadpleeg www.hp.com/support of de ondersteuningsbrochure in de verpakking van het apparaat.

Het bericht **Communicatiefout. wordt weergegeven**

- Vraag de afzender de fax meteen of op een later tijdstip opnieuw te verzenden wanneer de lijn is verbeterd.
- Haal het telefoonsnoer van het product uit de wandcontactdoos, sluit een telefoon aan en controleer of u kunt bellen. Sluit het telefoonsnoer van het product aan op de aansluiting van een andere telefoonlijn.
- Probeer het probleem op te lossen door een ander telefoonsnoer te gebruiken.
- Stel de optie [Faxsnelheid](#) in op [Langzaam \(9600 bps\)](#) of [Normaal \(14400 bps\)](#), of schakel de instelling [Snel \(33600 bps\)](#) uit.
 - a. Raak in het beginscherm de knop [Instellingen](#)  aan.
 - b. Open het menu [Faxinstellingen](#).
 - c. Open het menu [Geavanceerde faxinstellingen](#).
 - d. Open het menu [Faxsnelheid](#).
 - e. Selecteer de juiste instelling.
- Schakel de functie [Foutcorrectiemodus](#) uit om automatische foutcorrectie te voorkomen.



OPMERKING: Als u de functie **Foutcorrectiemodus** uitschakelt, is de kwaliteit van de fax mogelijk lager.

- a. Raak in het beginscherm de knop **Instellingen**  aan.
 - b. Open het menu **Faxinstellingen**.
 - c. Open het menu **Geavanceerde faxinstellingen**.
 - d. Open het menu **Foutcorrectiemodus**.
 - e. Selecteer de instelling **Uit**.
- Druk vanaf het bedieningspaneel het rapport **Factiv.logbest**. af om te bepalen of de fout optreedt bij een bepaald faxnummer.
 - a. Raak achtereenvolgens de knoppen **Instellingen** en **Rapporten** aan.
 - b. Open het menu **Faxrapporten**.
 - c. Selecteer de optie **Factiv.logbest**.
 - Neem contact op met HP als de fout zich blijft voordoen. Raadpleeg www.hp.com/support of de ondersteuningsbrochure in de verpakking van het apparaat.

Het bericht **Faxopslag is vol. wordt weergegeven**

- Schakel het product uit en weer in.
- Druk alle faxberichten af en vraag de afzender om de fax opnieuw te verzenden.
- Vraag de afzender een grote faxtaak op te splitsen in kleinere gedeelten en deze afzonderlijk te faxen.
- De resolutie van het faxapparaat waarmee wordt verzonden, mag niet zijn ingesteld op **Foto** of **Zeer fijn**.
 - a. Raak in het beginscherm de knop **Instellingen**  aan.
 - b. Open het menu **Faxinstellingen**.
 - c. Open het menu **Geavanceerde faxinstellingen**.
 - d. Open het menu **Resolutie**.
 - e. Selecteer de juiste instelling.
- Annuleer alle faxtaken of verwijder de faxberichten uit het geheugen.

Er is een fax ontvangen, maar deze kan niet worden afgedrukt

De functie **Privé ontvangen** is ingeschakeld

- Wanneer de functie **Privé ontvangen** is ingeschakeld, worden ontvangen faxen opgeslagen in het geheugen. Er is een wachtwoord vereist om de opgeslagen faxen af te drukken.
- Voer het wachtwoord in om de fax af te drukken. Neem contact op met de beheerder van uw apparaat als u het wachtwoord niet kent.



OPMERKING: Mogelijk treedt er een geheugenfout op als de faxen niet worden afgedrukt. Het apparaat reageert niet als het geheugen vol is.

De afzender ontvangt een bezettoon

Er is een telefoon aangesloten op het apparaat

- Controleer of de telefoon in niet gebruik is.
- Wijzig de optie [Antwoordmodus](#) zodat de instelling overeenkomt met de apparaatinstellingen.
 - a. Raak in het beginscherm de knop [Instellingen](#)  aan.
 - b. Open het menu [Faxinstellingen](#).
 - c. Open het menu [Basisfaxinstellingen](#).
 - d. Open het menu [Automatisch antwoorden](#).
 - e. Selecteer [Aan](#).

Er wordt gebruikgemaakt van een telefoonlijnsplitter

- Wanneer u gebruikmaakt van een telefoonlijnsplitter, dient u deze te verwijderen en de telefoon in te stellen als een gewone telefoon.
- Controleer of de telefoon in niet gebruik is.
- Controleer of de telefoon tijdens het faxen wordt gebruikt om te bellen.

Geen belsignaal

- Wanneer u gebruikmaakt van een telefoonlijnsplitter, dient u deze te verwijderen en de telefoon in te stellen als een gewone telefoon.

Er kunnen geen faxen worden verzonden of ontvangen via een PBX-lijn

- Wanneer u gebruikmaakt van een PBX-telefoonlijn, dient u contact op te nemen met uw PBX-beheerder om een analoge faxlijn voor uw apparaat te configureren.

Algemene faxproblemen oplossen

- [Faxberichten worden langzaam verstuurd](#)
- [De faxkwaliteit is matig](#)
- [De fax wordt afgekapt of wordt op twee pagina's afgedrukt](#)

Faxberichten worden langzaam verstuurd

Het apparaat heeft last van een telefoonlijnverbinding van slechte kwaliteit.

- Probeer de fax opnieuw te versturen wanneer de telefoonlijnverbinding is verbeterd.
- Ga bij de provider van de telefoondienst na of de lijn faxverkeer ondersteunt.

- Schakel de instelling **Foutcorrectiemodus** uit.
 - a. Open het menu **Instellingen** .
 - b. Open het menu **Faxinstellingen**.
 - c. Open het menu **Geavanceerde faxinstellingen**.
 - d. Open het menu **Foutcorrectiemodus**.
 - e. Selecteer de instelling **Uit**.



OPMERKING: Hierdoor kan de kwaliteit van de afdrucken afnemen.

- Gebruik wit printpapier voor het origineel. Gebruik geen gekleurd papier zoals grijs, geel of roze papier.
- Stel de instelling **Faxsnelheid** hoger in.
 - a. Open het menu **Instellingen** .
 - b. Open het menu **Faxinstellingen**.
 - c. Open het menu **Geavanceerde faxinstellingen**.
 - d. Open het menu **Faxsnelheid**.
 - e. Selecteer de juiste instelling.
- Splits een grote faxtaak op in kleinere gedeelten en fax deze afzonderlijk.
- Stel de faxinstellingen op het bedieningspaneel in op een lagere resolutie.
 - a. Raak het menu Knop **Fax**  aan op het beginscherm.
 - b. Raak de knop **Instellingen** aan.
 - c. Open het menu **Resolutie**.
 - d. Selecteer de juiste instelling.

De faxkwaliteit is matig

De fax is onscherp of te licht.

- Stel een hogere faxresolutie voor het versturen van faxberichten in. De ingestelde resolutie heeft geen invloed op ontvangen faxberichten.
 - a. Raak het menu Knop **Fax**  aan op het beginscherm.
 - b. Raak het menu **Instellingen** aan.
 - c. Open het menu **Resolutie**.
 - d. Selecteer de juiste instelling.

 **OPMERKING:** Als u de resolutie verhoogt, wordt de verzendsnelheid trager.

- Schakel de optie [Foutcorrectiemodus](#) in via het bedieningspaneel.
 - a. Open het menu [Instellingen](#) .
 - b. Raak het menu [Faxinstellingen](#) aan.
 - c. Raak het menu [Geavanceerde instellingen](#) aan.
 - d. Open het menu [Foutcorrectiemodus](#).
 - e. Selecteer de instelling [Aan](#).
- Controleer de inktcartridges en vervang deze indien nodig.
- Vraag de afzender om de contrastinstelling op het verzendende faxapparaat donkerder te zetten en de fax vervolgens opnieuw te verzenden.

De fax wordt afgekapt of wordt op twee pagina's afgedrukt

- Configureer de instelling [Standaardpapierformaat](#). Faxberichten worden op één formaat papier afgedrukt op basis van de instellingen voor [Standaardpapierformaat](#).
 - a. Open het menu [Instellingen](#) .
 - b. Raak het menu [Faxinstellingen](#) aan.
 - c. Raak het menu [Basisfaxinstellingen](#) aan.
 - d. Raak het menu [Grootte faxpapier](#) aan.
 - e. Selecteer de juiste instelling.
- Stel de papersoort en het papierformaat voor de lade in die wordt gebruikt voor faxberichten.

 **OPMERKING:** Als de instelling [Standaardpapierformaat](#) is ingesteld op Letter, wordt een faxbericht dat oorspronkelijk was gedrukt op papier in het formaat Legal, afgedrukt op twee pagina's.

Informatie over regelgeving en garanties

Raadpleeg de *HP OfficeJet Pro X476 AND X576 MFP Series Warranty and Legal Guide* voor rechtsinformatie en garantie.

13 Beheer en onderhoud

- [Informatiepagina's afdrukken](#)
- [De geïntegreerde webserver van HP gebruiken](#)
- [HP Web Jetadmin-software gebruiken](#)
- [Functies voor productbeveiliging](#)
- [Energiezuinige instellingen](#)
- [Het product reinigen](#)
- [Productupdates](#)

Informatiepagina's afdrukken

Informatiepagina's bevinden zich in het geheugen van het product. Met behulp van deze pagina's kunt u problemen met het product onderzoeken en oplossen.

 **OPMERKING:** Als de taal op het product tijdens de installatie niet goed is ingesteld, kunt u de taal handmatig instellen zodat de informatiepagina's in een van de ondersteunde talen worden afgedrukt. Wijzig de taal met behulp van het menu [Apparaat instellen](#) op het bedieningspaneel of met behulp van de geïntegreerde webserver van HP.

1. Raak in het beginscherm de knop [Instellingen](#)  aan.
2. Raak de knop [Rapporten afdrukken](#) aan.
3. Ga naar het rapport dat u wilt afdrukken.

Menuoptie	Submenuoptie	Beschrijving
Printerstatusrapport		Hiermee wordt de status van de inktcartridge afgedrukt. Deze informatie bevat de volgende gegevens: <ul style="list-style-type: none">• Geschatte resterende levensduur van de cartridge in procenten• Geschat aantal resterende pagina's• Onderdeelnummers van HP-inkcartridges• Aantal afgedrukte pagina's• Informatie over het bestellen van nieuwe HP-inkcartridges en het recyclen van gebruikte HP-inkcartridges
Afdrukkwaliteitsrapport		Hiermee wordt een pagina afgedrukt voor hulp bij het oplossen van problemen met de afdrukkwaliteit
Gebruikspagina		Hiermee krijgt u een overzicht van alle papierformaten die door het apparaat zijn gevoerd, of de afdrucken zwart-wit of in kleur, enkelzijdig of dubbelzijdig zijn afgedrukt, en het aantal afgedrukte pagina's. Dit rapport is nuttig voor het verwerken van contractfacturen.

Menuoptie	Submenuoptie	Beschrijving
Netwerkconfiguratiepagina		Hiermee wordt de status weergegeven voor: <ul style="list-style-type: none"> • Netwerkhardwareconfiguratie • Ingeschakelde functies • TCP/IP- en SNMP-gegevens • Netwerkstatistieken • Configuratie draadloos netwerk (alleen draadloze modellen)
Gebeurtenislogbestand		Hiermee wordt een logboek afgedrukt met fouten en andere gebeurtenissen tijdens het gebruik van het apparaat.
Faxrapporten	Faxbevestiging	Instellen of het apparaat een bevestigingsrapport moet afdrukken na het voltooiën van een faxtaak.
	Foutrapport fax	Instellen of het apparaat een rapport moet afdrukken als een faxtaak is mislukt.
	Laatste transactie	Een gedetailleerd rapport afdrukken van de laatst verzonden of ontvangen fax.
	Faxlogboek	De faxservice drukt de laatste 40 vermeldingen in het faxlogbestand af.
	Snelkieslijst	Een lijst afdrukken met de snelkiescodes die zijn ingesteld voor dit apparaat.
	Rapport Beller-ID's	Een lijst afdrukken van alle inkomende faxnummers
	Rapport Geblokkeerde faxnummers	Een lijst afdrukken met telefoonnummers die zijn geblokkeerd voor het verzenden van faxen naar dit apparaat.
PCL-lettert.lst		Hiermee wordt een lijst met alle geïnstalleerde PCL-lettertypen afgedrukt
PS-lettert.lst		Hiermee wordt een lijst met alle geïnstalleerde PS-lettertypen afgedrukt
PS-lettert.lst		Hiermee drukt u een lijst af van alle geïnstalleerde PS-lettertypen

De geïntegreerde webserver van HP gebruiken

Dit apparaat is uitgerust met een geïntegreerde webserver die toegang geeft tot informatie over de activiteiten van het apparaat en het netwerk. Een webserver biedt een omgeving waarin webprogramma's kunnen worden uitgevoerd, vergelijkbaar met de omgeving die door een besturingssysteem (zoals Windows) wordt geboden en waarin programma's op uw computer kunnen worden uitgevoerd. De uitvoer van deze programma's wordt vervolgens weergegeven in een webbrowser.

Een geïntegreerde webserver bevindt zich op een hardwareapparaat (zoals een HP-printer) of in firmware, en is dus geen software die op een netwerkserver is geplaatst.

Een geïntegreerde webserver heeft het voordeel dat deze een interface voor het apparaat biedt die toegankelijk is voor alle gebruikers met een op het netwerk aangesloten apparaat en computer. Er hoeft geen speciale software te worden geïnstalleerd of geconfigureerd, maar u moet wel een ondersteunde webbrowser op uw computer hebben. Als u toegang tot de geïntegreerde webserver wilt verkrijgen, typt u het IP-adres van het apparaat in de adresregel van de browser.

 **OPMERKING:** Bij Macintosh-besturingssystemen kunt u de geïntegreerde webserver gebruiken via een USB-verbinding nadat u de Macintosh-software hebt geïnstalleerd die wordt meegeleverd met het apparaat.

Informatie over cookies

Terwijl u browsert, plaatst de geïntegreerde webserver van HP hele kleine tekstbestanden (cookies) op uw harde schijf. Tijdens uw volgende bezoek herkent de geïntegreerde webserver van HP uw computer aan deze bestanden. Als u bijvoorbeeld de taal van de geïntegreerde webserver van HP hebt ingesteld, wordt dit met een cookie onthouden zodat de pagina's in de juiste taal worden weergegeven wanneer u de geïntegreerde webserver van HP de volgende keer gebruikt. Hoewel sommige cookies aan het einde van elke sessie worden gewist (zoals cookies die de geselecteerde taal onthouden), worden andere (zoals cookies die voorkeuren van klanten opslaan) bewaard op de computer tot u ze handmatig verwijdert.

 **BELANGRIJK:** De cookies die door de geïntegreerde webserver van HP op uw computer worden opgeslagen, worden alleen gebruikt voor het opslaan van instellingen op uw computer of voor het delen van informatie tussen de printer en de computer. Deze cookies worden niet naar websites van HP verzonden.

U kunt uw browser zo configureren dat deze alle cookies accepteert of dat u een waarschuwing krijgt bij alle cookies, zodat u kunt kiezen welke cookies u accepteert of weigert. Met uw browser kunt u ook ongewenste cookies verwijderen.

Afhankelijk van uw printer worden met het uitschakelen van cookies een of meerdere van de volgende functies uitgeschakeld:

- Verdergaan waar u bent gestopt (vooral handig bij het gebruik van wizards).
- De taalinstelling voor de geïntegreerde webserver van HP onthouden.
- De startpagina van de geïntegreerde webserver van HP aanpassen.

Raadpleeg de documentatie van uw webbrowser voor meer informatie over het wijzigen van uw privacyinstellingen en instellingen voor cookies en over het weergeven of verwijderen van cookies.

De geïntegreerde webserver van HP openen

Als u de geïntegreerde webserver van HP wilt openen, typt u het IP-adres of de hostnaam van het apparaat in het adresveld van een ondersteunde webbrowser. Druk een Printerstatusrapport of Netwerkconfiguratiepagina af voor het IP-adres of zoek het IP-adres op het bedieningspaneel van het apparaat.

U kunt ook de geïntegreerde webserver van HP openen via het printerstuurprogramma van Windows. Open het tabblad **Service** en klik vervolgens op het pictogram **Status apparaat en benodigdheden**.

Op de Mac kunt u de geïntegreerde webserver van HP openen via HP Utility of via **Systeemvoorkeuren -> Afdrukken & scannen -> [productnaam] -> Opties & toebehoren -> Algemeen -> Printerwebpagina weergeven**.

 **OPMERKING:** Als er zich een fout voordoet wanneer u de geïntegreerde webserver van HP opent, bevestig dan dat de proxyinstellingen van uw netwerk kloppen.

 **TIP:** Nadat u de URL heeft geopend, voegt u een bladwijzer toe zodat u later snel naar deze URL kunt terugkeren.

Kenmerken

- [Het tabblad Home](#)
- [Tabblad Scannen](#)
- [Tabblad Faxen](#)
- [Tabblad Web Services](#)
- [Tabblad Network](#)
- [Tabblad Extra](#)
- [Tabblad Instellingen](#)

 **OPMERKING:** Als u de netwerkinstellingen van de geïntegreerde webserver wijzigt, worden bepaalde functies of toepassingen uitgeschakeld.

Het tabblad Home

Op het tabblad **Home** kunt u verschillende weergaven en taken van uw apparaat aanpassen. Het tabblad **Home** bevat de volgende onderdelen:

 **OPMERKING:** Niet alle onderdelen zijn standaard zichtbaar. Met de knop **Deze pagina aanpassen** kunt u naar keuze items weergeven of verbergen.

- **Onlangs bezocht:** Hiermee worden de laatste 5 bezochte koppelingen van de geïntegreerde webserver weergegeven.
- **Printerstatus:** Hiermee wordt de huidige printerstatus weergegeven.
- **Diagnose:** Hier vindt u koppelingen naar diagnostische taken.
- **ePrint:** Hiermee wordt de status van de ePrint-verbinding weergegeven.
- **Status fax:** Hiermee worden de vijf meest recente vermeldingen van het faxlogboek weergegeven.
- **Status inktniveau:** Hiermee wordt de status van het inktniveau weergegeven.
- **Beheren:** Nuttige koppelingen voor het beheren van de geïntegreerde webserver van HP.
- **Netwerkstatus controleren:** Hiermee wordt de status van het vaste (802.3) of vaste (802.11) netwerk weergegeven (draadloze modellen).
- **Instellingen:** Hiermee worden de instellingsopties weergegeven.
- **Aangepaste snelkoppeling:** Hier kunt u snelle koppelingen toevoegen als snelkoppeling.
- **Ondersteuning:** Koppelingen naar de ondersteuningswebsite van Hewlett-Packard.
- **Scannen naar computer:** Hiermee wordt een scan op een computer gestart.

 **OPMERKING:** Instellingen voor deze pagina worden automatisch opgeslagen in de cookies van de webbrowser. Als de cookies van de webbrowser worden verwijderd, worden deze instellingen gewist.

Tabblad Scannen

Gebruik het tabblad **Scannen** om de scanfuncties van het apparaat te configureren. Het tabblad **Scannen** bevat de volgende onderdelen:

- **Scannen naar computer:** gebruik WebScan.



BELANGRIJK: Om veiligheidsredenen is WebScan standaard uitgeschakeld. Als u WebScan wilt inschakelen, opent u het tabblad **Instellingen**, klikt u op **Beheerdersrechten**, schakelt u het selectievakje **Inschakelen** naast WebScan in en klikt u op de knop **Toepassen**.

Wanneer WebScan is ingeschakeld, kan iedereen met toegang tot de printer scannen wat zich op de glasplaat bevindt.

- **Scannen naar e-mail**
 - **Scannen naar e-mail instellen:** gebruik deze optie om de functie Scannen naar e-mail in te stellen.
 - **Profielen uitgaande e-mail:** de afzender van de gescande documenten configureren.
 - **Adresboek e-mail:** De lijst met personen configureren aan wie u de gescande documenten kunt sturen.
 - **E-mailopties:** Een standaardonderwerpregel en hoofdtekst instellen en de standaardscaninstellingen configureren.
- **Scannen naar netwerkmap**
 - **Netwerkmap instellen:** Een netwerkmap instellen om gescande afbeeldingen of documenten van de printer op te slaan.

Tabblad Faxen

Gebruik het tabblad **Faxen** om de faxfuncties van het apparaat te configureren. Het tabblad **Faxen** bevat de volgende onderdelen:

- **Wizard Fax instellen:** De faxfunctie van de printer configureren.
- **Basisfaxinstellingen:** De koptekstnaam en het faxnummer wijzigen en andere basisfaxinstellingen configureren.
- **Geavanceerde faxinstellingen:** Faxgegevens instellen zoals Foutrapportage en Bevestiging.
- **Faxsnelkiesnummer:** Snelkiesnummers invoeren en opslaan.
- **Fax doorsturen:** Stuur inkomende faxen automatisch door naar een ander faxnummer.
- **Faxnummerblokkering:** Faxen van specifieke personen of bedrijven blokkeren.

Informatiegebied:

- **Faxlogboek** Bevat een lijst van de faxen die zijn verzonden en ontvangen door dit apparaat.

Gebied HP Digital Fax:

- **Digitaal faxprofiel:** Binnenkomende zwartwit-faxen opslaan naar een specifieke map op het netwerk of doorsturen als e-mail.

Tabblad Web Services

Op het tabblad **HP Web Services** kunt u de HP Web Services voor dit apparaat configureren en inschakelen. U moet HP Web Services inschakelen om de functie HP ePrint te gebruiken.

Tabblad Network

Op het tabblad **Network** kunt u de netwerkinstellingen van het apparaat configureren en beveiligen wanneer dit is aangesloten op een IP-netwerk. Het tabblad wordt niet weergegeven als het apparaat op een ander soort netwerk is aangesloten.

Tabblad Extra

Productinformatie

- **Printerinformatie:** Hiermee wordt standaardinformatie weergegeven zoals het serienummer, de naam en de firmwareversie.
- **Inktmeter:** Hiermee worden geschatte inktniveaus, onderdeelnummers van inktcartridges en geschatte af te drukken pagina's voor elke cartridge weergegeven.
- **Inktinstellingen:** Hiermee kunt u de drempel wijzigen wanneer de melding Inkt bijna op wordt weergegeven.

Rapporten

- **Gebruiksrapport:** Hiermee wordt het aantal pagina's weergegeven dat is verwerkt voor afdrukken, scannen, kopiëren en faxen.
- **Printerrapporten:** Hiermee worden verschillende rapporten afgedrukt.
- **Logbestand:** Hiermee worden vastgelegde gebeurtenissen zoals firmwarefouten weergegeven.

Hulpprogramma's

- **Bladwijzers:** Hiermee kunt u pagina's in de geïntegreerde webserver van HP markeren.
- **Werkset afdrukkwaliteit:** Hier kunt u onderhoudshulpprogramma's uitvoeren om de afdrukkwaliteit te verbeteren.
- **Activaregistratie:** Hiermee kunt u een activanummer/locatie aan dit apparaat toewijzen.

Back-up maken en herstellen

- **Back-up:** Hiermee wordt een door een wachtwoord beveiligd bestand gemaakt met de instellingen van de printer.
- **Herstellen:** Hiermee kunt u de instellingen van de printer herstellen met een back-upbestand van de geïntegreerde webserver van HP.

Taakbeheer

- **Taakmonitor:** Beheer of annuleer huidig actieve taken of taken die wachten op uitvoering in de printer.

Printer opnieuw starten

- **Energiecyclus:** Hiermee kunt u de printer uit- en opnieuw inschakelen.

Tabblad Instellingen

Hier kunt u verschillende opties van het apparaat instellen en onderhouden, zoals energiebeheer, datum en tijd, beveiliging, afdruk- en papierinstellingen, e-mailwaarschuwingen, standaardinstellingen voor kopiëren, fabrieksinstellingen herstellen en firewallinstellingen.

HP Web Jetadmin-software gebruiken

HP Web Jetadmin is een bekroond en toonaangevend hulpprogramma voor het efficiënt beheren van een groot scala aan HP-apparaten binnen een netwerk, inclusief printers, multifunctionele apparaten en digitale verzendapparatuur. Met deze oplossing kunt u op afstand installeren, onderhouden, problemen oplossen en uw afdruk- en beeldvormingsomgeving beschermen - om zo uiteindelijk de productiviteit van uw bedrijf te vergroten door u te helpen tijd te besparen, de kosten te beheersen en uw investering te beschermen.

Er worden regelmatig HP Web Jetadmin-updates uitgegeven om ondersteuning te bieden voor specifieke productfuncties. Ga naar www.hp.com/go/webjetadmin en klik op de koppeling **Zelfhulp en documentatie** voor meer informatie over updates.

Functies voor productbeveiliging

Veiligheidsinformatie

Dit product ondersteunt veiligheidsstandaarden en -protocollen die helpen om het product en informatie op uw netwerk te beveiligen en om controle en onderhoud van het product te vereenvoudigen.

Ga naar www.hp.com/go/Secureprinting voor informatie over de beveiligde beeldbewerkings- en afdrukoplossingen van HP. Deze site biedt koppelingen naar rapporten en documenten met veelgestelde vragen over beveiligingsfuncties. Ook kunnen ze informatie bevatten over aanvullende beveiligingsfuncties die niet in dit document zijn opgenomen.

Een beheerderswachtwoord toewijzen in de geïntegreerde webserver

In de geïntegreerde webserver kunt u een beheerderwachtwoord toewijzen zodat niet-geautoriseerde gebruikers geen instellingen kunnen wijzigen in de geïntegreerde webserver. Wanneer het beheerderswachtwoord is toegewezen en toegepast, moet u dit invoeren om configuraties te wijzigen via de geïntegreerde webserver. Als u een bestaand wachtwoord wijzigt, moet u eerst het oude wachtwoord invoeren. U kunt het wachtwoord ook verwijderen door het bestaande wachtwoord in te voeren en het toegewezen wachtwoord te verwijderen.

Vergrendeling bedieningspaneel

Met de geïntegreerde webserver van HP kunt u bepaalde functies op het bedieningspaneel van het product vergrendelen om ongeautoriseerd gebruik te voorkomen. Zodra de vergrendeling is ingeschakeld, kunnen bepaalde configuraties niet meer worden aangepast op het bedieningspaneel. De instelling voor vergrendeling van het bedieningspaneel kan ook worden vergrendeld. Dit doet u door een beheerderswachtwoord voor de geïntegreerde webserver in te stellen. Wanneer het

wachtwoord voor de geïntegreerde webserver is ingesteld, moet het beheerderswachtwoord worden ingevoerd om de vergrendeling van het bedieningspaneel in of uit te schakelen.

Niet-gebruikte protocollen en services uitschakelen

Via de geïntegreerde webserver kunt u niet-gebruikte protocollen en services uitschakelen. Deze instellingen voor protocollen en services kunnen tegen wijziging worden beschermd door het EWS-beheerderswachtwoord in te stellen. Deze protocollen en services zijn onder meer:

- **IPv4 en IPv6 uitschakelen/inschakelen:** Als u wilt dat TCP/IP goed functioneert op een netwerk, moet het product met geldige TCP/IP-netwerkconfiguratie-instellingen worden geconfigureerd, zoals een IP-adres dat geldig is voor uw netwerk. Dit product ondersteunt twee versies van dit protocol: versie 4 (IPv4) en versie 6 (IPv6). IPv4 en IPv6 kun individueel worden in- of uitgeschakeld of gezamenlijk worden ingeschakeld.
- **Bonjour uitschakelen/inschakelen:** Bonjour-services worden doorgaans gebruikt op kleine netwerken voor het omzetten van IP-adressen en namen waarbij geen conventionele DNS-server wordt gebruikt. De Bonjour-service kan worden in- of uitgeschakeld.
- **SNMP uitschakelen/inschakelen:** SNMP (Simple Network Management Protocol) wordt door toepassingen voor netwerkbeheer gebruikt voor het beheer van producten. Het apparaat ondersteunt het SNMPv1-protocol op IP-netwerken. Dit product biedt de mogelijkheid om SNMPv1 in of uit te schakelen.
- **WINS uitschakelen/inschakelen:** Als u een DHCP-server (Dynamic Host Configuration Protocol) op uw netwerk hebt, haalt het product automatisch het IP-adres vanuit die server op en registreert zijn naam bij elke dynamische naamservice die voldoet aan RFC 1001 en 1002 zolang voor de WINS-server (Windows Internet Naming Service) een IP-adres is aangegeven. De configuratie voor het IP-adres van de WINS-server kan worden in- of uitgeschakeld. Indien ingeschakeld kunnen de primaire en secundaire WINS-server worden opgegeven.
- **SLP uitschakelen/inschakelen:** Service Location Protocol (SLP) is een standaardnetwerkprotocol voor internet dat een framework biedt waarmee netwerktoepassingen de aanwezigheid, locatie en configuratie van netwerkservices in bedrijfsnetwerken kunnen detecteren. Dit protocol kan worden in- of uitgeschakeld.
- **LPD uitschakelen/inschakelen:** Line Printer Daemon (LPD) verwijst naar het protocol en de programma's voor spooling-services voor de line-printer die op verschillende TCP/IP-systemen kunnen worden geïnstalleerd. LPD kan worden in- of uitgeschakeld.
- **LLMNR uitschakelen/inschakelen:** Link-Local Multicast Name Resolution (LLMNR) is een protocol dat is gebaseerd op de DNS-pakketindeling (Domain Name System) waarmee zowel IPv4- en IPv6-hosts namen kunnen omzetten voor hosts op dezelfde lokale koppeling. LLMNR kan worden in- of uitgeschakeld.
- **Poort 9100 uitschakelen/inschakelen:** Het product ondersteunt afdrukken met raw-IP via TCP-poort 9100. Deze eigen TCP/IP-poort van HP op het product is de standaardpoort voor het afdrukken en wordt opgeroepen via de HP-software. Poort 9100 kan worden in- of uitgeschakeld.
- **Webservices uitschakelen/inschakelen:** Dit product ondersteunt de mogelijkheid om WS Discovery-protocollen (Microsoft Web Services Dynamic Discovery) of WSD-printservices (Microsoft Web Services for Devices) die ondersteund worden op het product, in of uit te

schakelen. Deze webservices kunnen gezamenlijk worden in- of uitgeschakeld of WS Discovery kan apart worden ingeschakeld.

- **Internet Printing Protocol (IPP) uitschakelen/inschakelen:** Internet Printing Protocol (IPP) is een internetstandaardprotocol waarmee u documenten kunt afdrucken en taken kunt beheren via internet. IPP kan worden in- of uitgeschakeld.

Beheerdersinstellingen

Via de geïntegreerde webserver kunt u bepaalde productfuncties in- en uitschakelen. Dit zijn functies zoals het netwerk, ethernet, draadloos, draadloos toegangspunt (schakelt Wireless Direct-functie uit), USB, faxen, fax opnieuw afdrucken, kopiëren, digitaal verzenden, webscan, vergrendeling van het bedieningspaneel, faxen in kleur, kopiëren in kleur, afdrucken in kleur vanaf een geheugenapparaat, alle webservices, alleen ePrint, en alleen Apps. Het product moet worden uitgeschakeld en weer worden ingeschakeld voordat de instellingen van kracht worden.

Toegangsbeheer voor kleurafdrucken

Met HP's hulpmiddelen voor toegangsbeheer van kleur kunt u kleurafdrucken uitschakelen voor individuele gebruikers, groepen en toepassingen. Ga naar www.hp.com/go/upd voor meer informatie. De geïntegreerde webserver van HP biedt ook de mogelijkheid om faxen in kleur, kopiëren in kleur en afdrucken in kleur vanaf een geheugenapparaat uit te schakelen.

Beveiligde protocollen – HTTPS

De geïntegreerde webserver van HP biedt de mogelijkheid om codering van productcommunicatie in te schakelen via de HTTPS-omleidfunctie. Wanneer HTTPS wordt gebruikt, voorkomt het door middel van codering dat anderen informatie kunnen zien tussen de EWS en het product, om zo een veilige communicatiemethode te bieden.

Firewall

De geïntegreerde webserver van HP biedt de mogelijkheid om firewallregels, prioriteiten, sjablonen, services en beleid voor het product in te schakelen. De firewallfunctie biedt netwerklaagbeveiliging voor IPv4- en IPv6-netwerken. De firewallconfiguratiefunctie biedt controle over IP-adressen die toegang hebben tot het product, en de mogelijkheid om rechten in te stellen voor services op het gebied van digitaal verzenden, beheer, detectie, en afdrucken, en biedt daarmee een veiligere manier om toegang tot het product te beheren.

Verificatie van mappen waarnaar gescand of gefaxt wordt

U kunt een scan of fax verzenden naar een netwerkmap via de Windows-functie voor het delen van bestanden. Mogelijk zijn een gebruikersnaam en wachtwoord vereist om u aan te melden bij het netwerk waarop de netwerkmap zich bevindt. Bovendien hebt u mogelijk de juiste rechten nodig voor schrijftoegang tot de netwerkmap.

Syslog

Ondersteuning van Syslog, een standaardprotocol voor het loggen van statusmeldingen aan een specifieke gebruiker, kan worden gebruikt om de activiteiten en status van apparaten op het netwerk

te volgen. De geïntegreerde webservice van HP biedt de mogelijkheid om Syslog in te schakelen en de server op te geven waarnaar de statusmeldingen worden verzonden. De mogelijkheid om de prioriteit van die statusmeldingen aan te geven, wordt ook ondersteund.

Certificaten

De geïntegreerde webserver van HP biedt de mogelijkheid om certificaten te installeren en beheren voor de verificatie van het product, de server en het netwerk. Hieronder valt ook de mogelijkheid om een certificaat te maken, installeren, importeren en exporteren.

Ondertekende firmware

Door ondersteuning van digitaal ondertekende firmware-updates wordt de blootstelling aan schadelijke software geëlimineerd en voorkomen dat niet-goedgekeurde firmware op het product wordt geïnstalleerd.

Draadloze verificatie

De geïntegreerde webserver van HP biedt de mogelijkheid om het gebruik van draadloze netwerken via 802,1x draadloze EAP's (Enterprise Authentication Protocol) zoals EAP-TLS, LEAP en PEAP te configureren ter ondersteuning van toegangsbeheer. De geïntegreerde webserver van HP biedt ook de mogelijkheid om draadloze dynamische sleutelcodering zoals WEP-codering en WPA-PSK-verificatie te configureren. Daarnaast kan WDA (Wireless Direct Authentication) worden in- of uitgeschakeld.

Energiezuinige instellingen

Afdrukken met modus Kantoor Algemeen

Met de modus Kantoor Algemeen wordt aanmerkelijk minder inkt verbruikt, waardoor de levensduur van de cartridge wordt verlengd.

1. Kies **Afdrukken** in het menu **Bestand** van het softwareprogramma.
2. Selecteer het apparaat en klik op de knop **Eigenschappen** of **Voorkeuren**.
3. Klik op het tabblad **Papier/Kwaliteit**.
4. Selecteer **Kantoor Algemeen** in de vervolgkeuzelijst **Afdrukkwaliteit**.

Stroomverbruik

Het apparaat beschikt over functies waarmee het energiegebruik kan worden beperkt.

Met Stand-by en In slaapstand na stand-by kunt u het energieverbruik beperken wanneer het apparaat langere tijd niet actief is geweest. U kunt instellen na hoeveel tijd het apparaat in Stand-by of Slaapstand na stand-by gaat.

Met de functie Plann. Aan/Uit wordt het apparaat na een bepaalde tijdsduur uitgeschakeld. U kunt deze instelling met tijdsvertraging aanpassen.

Stand-by instellen

1. Raak in het beginscherf de knop **Instellingen**  aan.
2. Open de volgende menu's:
 - **Apparaat instellen**
 - **Stroomverbruik**
 - **Stand-by**
3. Selecteer de tijd voor de standby-vertraging.



OPMERKING: De standaardwaarde is 10 minuten.

In slaapstand na stand-by instellen

1. Raak in het beginscherf de knop **Instellingen**  aan.
2. Open de volgende menu's:
 - **Apparaat instellen**
 - **Stroomverbruik**
 - **In slaapstand na stand-by**
3. Selecteer de tijd voor de vertraging van In slaapstand na stand-by.



OPMERKING: De standaardinstelling is 2 uur.

Plann. Aan/Uit

1. Raak in het beginscherf de knop **Instellingen**  aan.
2. Open de volgende menu's:
 - **Apparaat instellen**
 - **Stroomverbruik**
 - **Plann. Aan/Uit**
3. Activeer **Planning aan** of **Planning uit** en stel in op welke tijden deze gebeurtenissen moeten plaatsvinden.

Het product reinigen

De printkop reinigen

Tijdens het afdrukproces kunnen zich papier, inktresten en stofdeeltjes in het apparaat ophopen. Dit kan na verloop van tijd problemen geven met de afdrukkwaliteit, bijvoorbeeld in de vorm van inktvlekken of vegen. Dit apparaat beschikt over een reinigingsmodus waarmee dergelijke problemen kunnen worden opgelost en voorkomen.

De printkop reinigen vanaf het bedieningspaneel van het apparaat

1. Raak in het beginscherm de knop **Instellingen**  aan.
2. Raak het menu **Extra** aan.
3. Raak de knop **Printkop reinigen** aan.
4. Laad gewoon papier of A4-papier wanneer dit wordt gevraagd.
5. Raak de knop **OK** aan om het reinigen te starten.

Een pagina wordt langzaam door het product gevoerd. Gooi de pagina weg nadat de procedure is voltooid.

De glasstrook en -plaat reinigen

Na verloop van tijd kan er zich vuil ophopen op de glasplaat van de scanner en de witte, plastic achtergrondplaat, wat een negatieve invloed op de prestaties kan hebben. Voer de volgende procedure uit om de glasplaat en de witte, plastic achtergrondplaat te reinigen.

1. Zet het product uit met de aan-uitschakelaar en haal het netsnoer uit het stopcontact.
2. Open het deksel van de scanner.
3. Reinig de scannerglasplaat en de witte, plastic achtergrondplaat met een zachte doek of een spons die is bevochtigd met een niet-schurende glasreiniger.



⚠ VOORZICHTIG: Gebruik geen schuurmiddelen, aceton, wasbenzine, ammoniak, ethanol of tetrachloorkoolstof op het product; deze stoffen kunnen het product beschadigen. Laat de glasplaat of de plaat niet rechtstreeks met vloeistoffen in aanraking komen. Deze kunnen onder de glasplaat terechtkomen en het product beschadigen.

4. Droog de glasplaat en de witte, plastic achtergrondplaat met een zeem of spons om vlekken te voorkomen.
5. Sluit het product weer aan het schakel het met de aan-uitschakelaar weer in.

De oppakrollen van de documentinvoer en het scheidingskussen reinigen

Als het documentinvoergedeelte van het apparaat problemen geeft met de verwerking van papier, zoals vastlopen of verwerken van meerdere vellen papier tegelijk, maak dan de oppakrollen van de documentinvoer en het scheidingskussen schoon.

1. Open de klep van de documentinvoer.

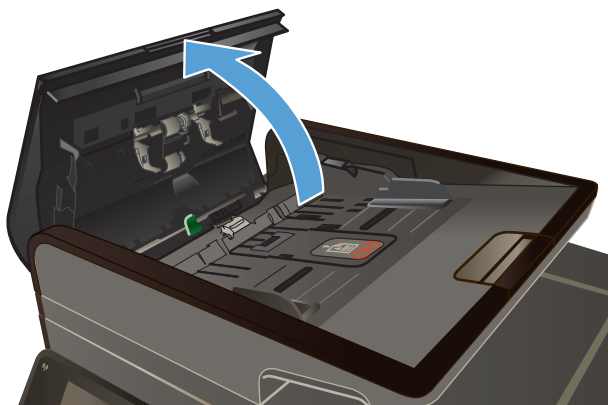

2. Gebruik een vochtige, pluisvrije doek om de beide oppakrollen en het scheidingskussen schoon te vegen.

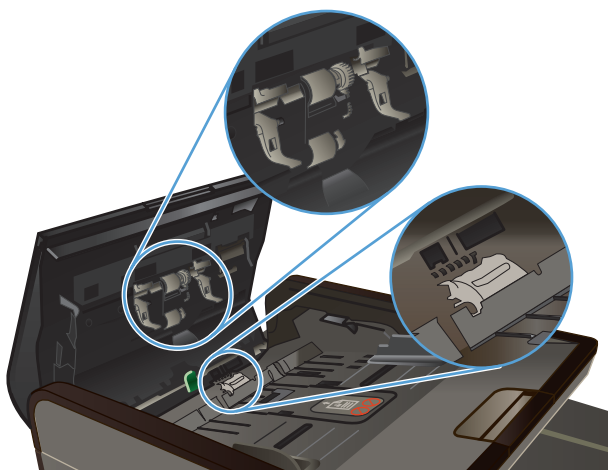

3. Sluit de klep van de documentinvoer.

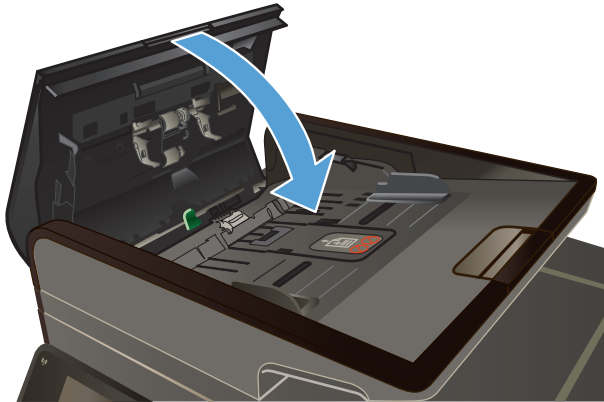

Het aanraakscherm reinigen

Reinig het aanraakscherm om vingerafdrukken of stof te verwijderen. Veeg het aanraakscherm voorzichtig af met een schone, pluisvrije doek die met water is bevochtigd.

⚠ VOORZICHTIG: Gebruik alleen water. Oplosmiddelen en reinigingsmiddelen kunnen het aanraakscherm beschadigen. Giet of spuit geen water direct op het aanraakscherm.

Productupdates

Software- en firmware-updates en installatie-instructies voor dit product vindt u op www.hp.com/support. Klik op **Ondersteuning en drivers**, klik op het besturingssysteem en selecteer de download voor het product.

14 Problemen oplossen

- [Klantondersteuning](#)
- [Controlelijst voor het oplossen van problemen](#)
- [De fabrieksinstellingen herstellen](#)
- [Papier wordt niet goed ingevoerd of loopt vast](#)
- [Storingen verhelpen](#)
- [De afdrukkwaliteit verbeteren](#)
- [Het apparaat drukt niet of langzaam af](#)
- [Problemen met afdrucken via USB-station met Plug-en-print oplossen](#)
- [Verbindingsproblemen met het apparaat oplossen](#)
- [Problemen met draadloze netwerken oplossen](#)
- [Problemen met de productsoftware in Windows oplossen](#)
- [Problemen met de productsoftware oplossen in Mac](#)

Klantondersteuning

Tijdens de garantieperiode kunt u gebruik maken van de gratis telefonische ondersteuning voor uw land/regio	Telefoonnummers voor land/regio vindt u op de folder in de doos van het product of op www.hp.com/support/ .
Zorg dat u de productnaam, het serienummer, de aankoopdatum en een probleemomschrijving bij de hand hebt.	
Profiteer van 24 uur per dag online productondersteuning en probleemoplossing, en download drivers, software en elektronische informatie	www.hp.com/support
ondersteuning voor de producten die u op een Macintosh-computer gebruikt	www.hp.com/go/macosex
Download hulpprogramma's, drivers en digitale informatie	http://www.hp.com/go/support
Aanvullende HP service- of onderhoudsovereenkomsten bestellen	www.hp.com/go/carepack
Uw apparaat registreren	www.register.hp.com

Controlelijst voor het oplossen van problemen

Voer de volgende stappen uit wanneer u een probleem met het product probeert op te lossen.

- [Stap 1: Controleer of het apparaat is ingeschakeld](#)
- [Stap 2: Controleer op het bedieningspaneel of er een foutbericht wordt weergegeven](#)
- [Stap 3: Test de afdrukfunctie](#)
- [Stap 4: Test de kopieerfunctie](#)
- [Stap 5: Test de faxverzendfunctionaliteit](#)
- [Stap 6: Test de faxontvangstfunctionaliteit](#)
- [Stap 7: Probeer een afdraktaak vanaf de computer te verzenden](#)
- [Stap 8: Test de functie Afdrukken via USB-station met Plug-en-print](#)
- [Factoren die de prestaties van het product beïnvloeden](#)

Stap 1: Controleer of het apparaat is ingeschakeld

1. Controleer of de stekker in het stopcontact zit en of het apparaat is ingeschakeld.
2. Controleer of het netsnoer stevig is aangesloten op het apparaat en op een goed functionerend stopcontact.
3. Controleer het stopcontact door het netsnoer op een ander stopcontact aan te sluiten.
4. Als de motoren van het apparaat niet draaien, controleert u of de inktcartridges zijn geïnstalleerd en of alle kleppen dicht zijn. Bij dergelijke problemen wordt een bericht weergegeven op het bedieningspaneel.
5. Als de documentinvoermotor niet draait, opent u de klep van de documentinvoer en verwijdert u eventueel aanwezig verpakkingsmateriaal of transporttape.
6. Als de scannerlamp niet brandt wanneer u een kopieer-, scan- of faxtaak uitvoert, neemt u contact op met de ondersteuning van HP.

Stap 2: Controleer op het bedieningspaneel of er een foutbericht wordt weergegeven

Als alles goed is, wordt op het bedieningspaneel aangegeven dat het apparaat gereed is. Probeer, als er een foutbericht wordt weergegeven, de fout op te lossen.

Stap 3: Test de afdrukfunctie

1. Raak in het beginscherm van het bedieningspaneel de knop [Instellingen](#)  aan.
2. Open het menu [Rapporten afdrukken](#) en selecteer de optie Printerstatusrapport om het rapport af te drukken.
3. Als het rapport niet wordt afgedrukt, controleert u of er papier in de lade ligt en of er geen papier is vastgelopen in het apparaat.





OPMERKING: Zorg ervoor dat het papier in de lade voldoet aan de specificaties voor dit apparaat.

Stap 4: Test de kopieerfunctie

1. Plaats de configuratiepagina in de documentinvoer en maak een kopie. Als het papier niet soepel door de documentinvoer wordt gevoerd, moet u de invoerrollen en het scheidingskussen mogelijk schoonmaken. Zorg ervoor dat het papier voldoet aan de specificaties voor dit apparaat.
2. Plaats de configuratiepagina op de glasplaat en maak een kopie.
3. Als de afdrukkwaliteit van de gekopieerde pagina's onvoldoende is, reinigt u de glasplaat en de glasstrook.

Stap 5: Test de faxverzendfunctionaliteit

1. Raak in het beginscherm van het bedieningspaneel de knop [Instellingen](#)  aan.
2. Open het menu Faxinstellingen en open vervolgens het menu Faxhulpmiddelen. Raak de knop [Faxtest uitvoeren](#) aan om de faxfunctionaliteit te testen.
3. Raak op het bedieningspaneel van het apparaat de knop Knop [Fax](#)  en vervolgens de knop [Faxen starten](#) aan.

Stap 6: Test de faxontvangstfunctionaliteit

1. Raak in het beginscherm van het bedieningspaneel de knop [Instellingen](#)  aan.
2. Raak het menu [Faxinstellingen](#) aan en raak vervolgens het menu [Faxhulpmiddelen](#) aan. Raak de knop [Faxtest uitvoeren](#) aan om de faxfunctionaliteit te testen.
3. Gebruik een ander faxapparaat om een fax naar het apparaat te verzenden.
4. Controleer en wijzig de faxinstellingen voor het product.

Stap 7: Probeer een afdruktaak vanaf de computer te verzenden

1. Gebruik een tekstverwerker om een afdruktaak naar het product te verzenden.
2. Als de taak niet wordt afgedrukt, controleert u of u de juiste printerdriver hebt geselecteerd.
3. Verwijder en installeer de productsoftware opnieuw.

Stap 8: Test de functie Afdrukken via USB-station met Plug-en-print

1. Kopieer een PDF-document of een JPEG-foto naar een USB-flashstation en plaats het USB-apparaat in de poort aan de voorzijde van het apparaat.
2. Het menu [Afdr. via USB](#) wordt geopend. Probeer het document of de foto af te drukken.
3. Als er geen documenten worden weergegeven, probeert u een ander USB-flashstation.

Factoren die de prestaties van het product beïnvloeden

De hoeveelheid tijd die nodig is om een taak af te drukken, is van verschillende factoren afhankelijk:

- Het softwareprogramma dat u gebruikt en de instellingen daarvan
- Het gebruik van speciaal papier (zoals dik papier en papier van een aangepast formaat)
- Verwerkingstijd en downloadtijd van het product
- De complexiteit en de grootte van afbeeldingen
- De snelheid van de gebruikte computer
- De USB- of netwerkverbinding
- Of het apparaat in kleur of in zwart-wit afdrukt
- Het type USB-station, indien van toepassing

De fabrieksinstellingen herstellen

⚠ VOORZICHTIG: Wanneer u de fabrieksinstellingen herstelt, worden alle apparaat- en netwerkinstellingen gewijzigd in de standaardinstellingen en worden de naam in de faxkopregel, het telefoonnummer en in het geheugen opgeslagen faxen gewist. Ook wordt het faxtelefoonboek leeggemaakt en worden in het geheugen opgeslagen pagina's verwijderd. Na het herstellen van de fabrieksinstellingen wordt het product opnieuw opgestart.

1. Druk op de knop [Instellingen](#)  op het bedieningspaneel van het apparaat.
2. Ga naar het menu [Extra](#) en raak het aan.
3. Ga naar de knop [Fabriekswaarden herstellen](#) aan raak deze aan. Raak vervolgens de knop [OK](#) aan.

Het product wordt automatisch opnieuw opgestart.

Papier wordt niet goed ingevoerd of loopt vast

- [Het apparaat pakt geen papier op](#)
- [Het apparaat pakt meerdere vellen papier op.](#)
- [Papierstoringen voorkomen](#)

Het apparaat pakt geen papier op

Als het apparaat geen papier uit de lade pakt, kunt u het volgende proberen.

1. Open het apparaat en verwijder eventuele vastgelopen vellen papier.
2. Plaats papier met het juiste formaat in de lade.
3. Zorg ervoor dat de papiergeleiders in de lade zijn afgestemd op het papierformaat. Schuif de papiergeleiders tegen de markeringen voor de papiergrootte aan de onderkant van de lade.

4. Verwijder de stapel papier uit de lade, **buig de stapel**, draai deze 180 graden en draai hem vervolgens ondersteboven. *Waaier het papier niet uit.* Plaats de stapel papier terug in de lade.
5. Controleer het bedieningspaneel om te zien of het product nog wacht op uw erkenning van het verzoek om papier handmatig in te voeren via lade 1, de multifunctionele lade aan de linkerkant van het product. Plaats papier en ga verder met afdrucken.

Het apparaat pakt meerdere vellen papier op.

Als het apparaat meerdere vellen papier uit de lade pakt, kunt u het volgende proberen.

1. Verwijder de stapel papier uit de lade, **buig de stapel**, draai deze 180 graden en draai hem vervolgens ondersteboven. *Waaier het papier niet uit.* Plaats de stapel papier terug in de lade.
2. Gebruik uitsluitend papier dat voldoet aan de specificaties van HP voor dit apparaat.
3. Gebruik geen papier dat is gekreukeld, gevouwen of beschadigd. Gebruik indien nodig papier uit een ander pak. Zorg dat al het papier in de lade hetzelfde type en formaat is.
4. Controleer of de lade niet te vol is. Als dit wel het geval is, dient u de gehele stapel papier uit de lade te verwijderen, de stapel recht te leggen en een deel van de stapel papier terug te plaatsen in de lade.
5. Zorg ervoor dat de papiergeleiders in de lade zijn afgestemd op het papierformaat. Schuif de papiergeleiders tegen de markeringen voor de papiergrootte aan de onderkant van de lade.

Papierstoringen voorkomen

Probeer de volgende oplossingen om papierstoringen te voorkomen.

1. Gebruik uitsluitend papier dat voldoet aan de specificaties van HP voor dit apparaat. Lichtgewicht, breedlopend papier wordt niet aanbevolen voor gebruik met dit product.
2. Gebruik geen papier dat is gekreukeld, gevouwen of beschadigd. Gebruik indien nodig papier uit een ander pak.
3. Gebruik geen papier waarop al eerder is afgedrukt of gekopieerd.
4. Controleer of de lade niet te vol is. Als dit wel het geval is, dient u de gehele stapel papier uit de lade te verwijderen, de stapel recht te leggen en een deel van de stapel papier terug te plaatsen in de lade.
5. Zorg ervoor dat de papiergeleiders in de lade zijn afgestemd op het papierformaat. Schuif de geleiders tegen de stapel papier aan zonder het papier te buigen.
6. Plaats de lade goed in het apparaat.
7. Als u drukt op dik of geperforeerd papier of papier met reliëf, gebruikt u lade 1, de multifunctionele lade aan de linkerkant van de printer, en voert u de vellen één voor één handmatig in.

Storingen verhelpen

Storingslocaties

Papierstoringen kunnen zich op de volgende plaatsen voordoen:

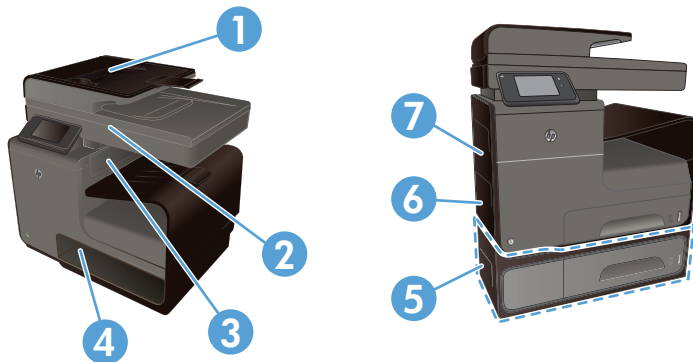

1	Documentinvoer
2	Scanner
3	Uitvoerbak
4	Lade 2
5	Optionele lade 3 en linkertoegangsklep voor het verhelpen van storingen
6	Lade 1
7	Linkerklep

Na de papierstoring kan er losse inkt in het apparaat achterblijven. Na het afdrucken van enkele vellen is dit gewoonlijk vanzelf opgelost.

Papierstoringen in de documentinvoer verhelpen

1. Schakel het product uit.

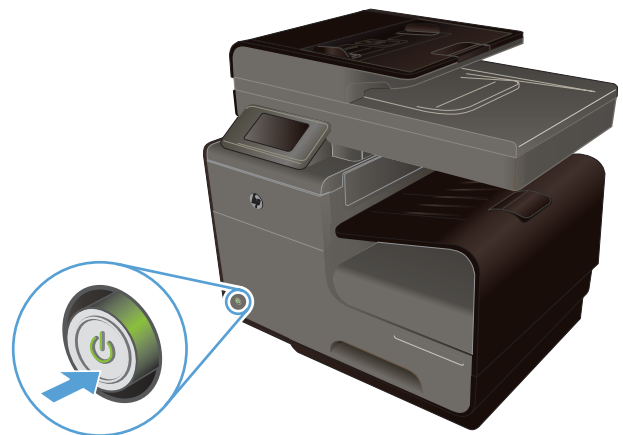

2. Open de klep van de documentinvoer.

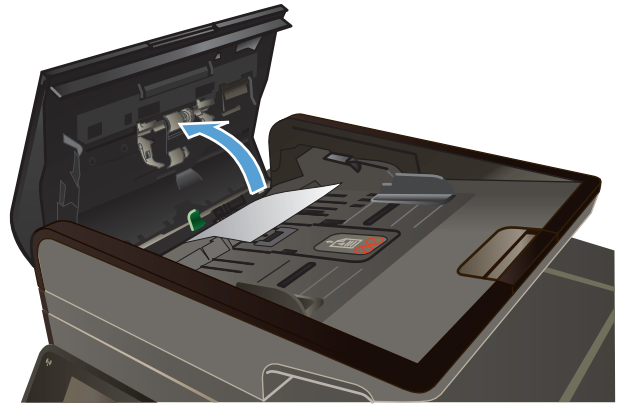

3. Til het invoermechanisme omhoog en trek het vastgelopen papier voorzichtig los.



4. Sluit de klep van de documentinvoer.

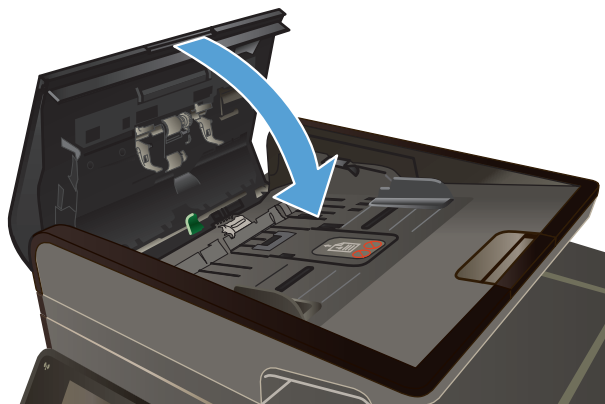

5. Open het deksel van de scanner. Trek het papier voorzichtig los als het is vastgelopen achter de witte plastic afdekplaat.

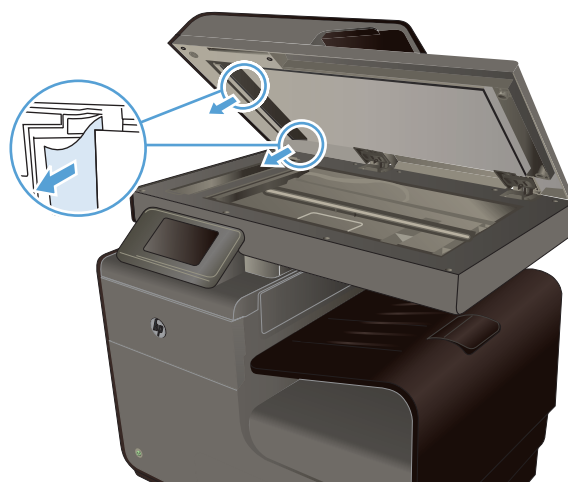

Papierstoringen verhelpen in lade 1 (multifunctionele lade)

1. Trek vastgelopen papier uit lade 1 als het zichtbaar en gemakkelijk bereikbaar is.

OPMERKING: Als het vel scheurt, controleert u of alle papiersnippers uit de papierbaan zijn verwijderd voordat u verdergaat met afdrukken.

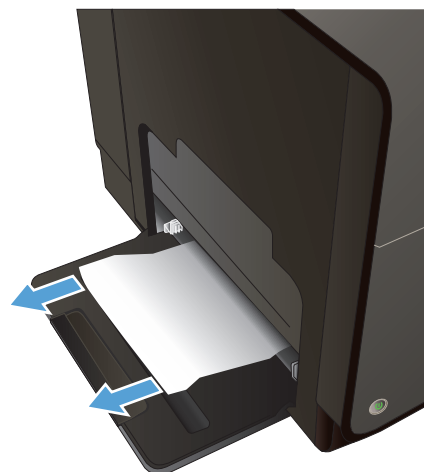

2. U kunt ook bij het vastgelopen papier door lade 2 te verwijderen en het vel eerst naar rechts en dan uit het product te trekken.

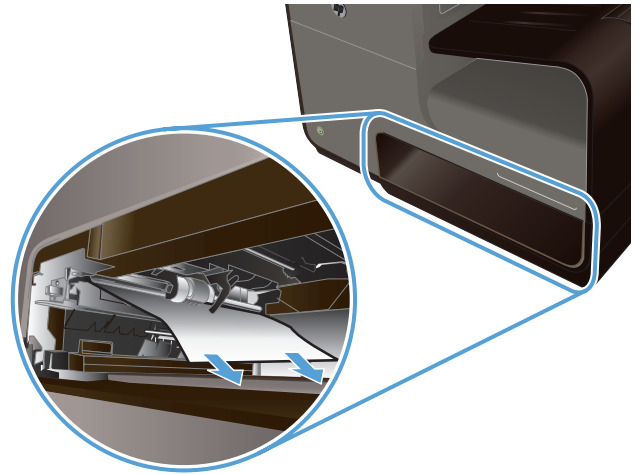

3. Als het vastgelopen papier niet zichtbaar of eenvoudig bereikbaar is via lade 1, opent u de linkerklep.

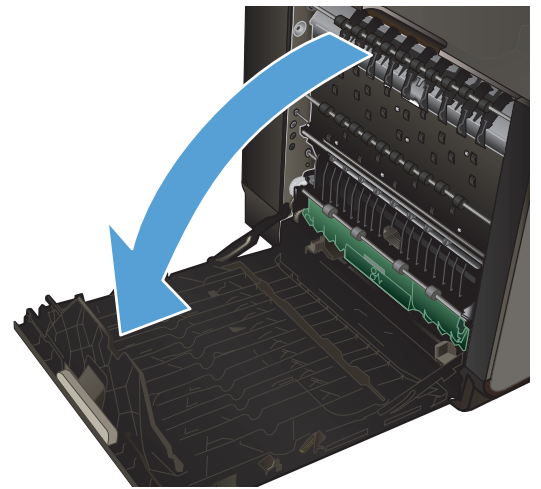

4. Als u het papier nog steeds niet zichtbaar of bereikbaar is, verwijdert u de duplexeenheid door er met beide handen aan te trekken. Zet de duplexeenheid rechtop opzij op een vel papier om te voorkomen dat er inkt wordt gemorst.

VOORZICHTIG: Zorg dat u, wanneer u aan de duplexeenheid trekt, de zwarte cilinder niet aanraakt om inktvlekken op uw huid of kleding te voorkomen.

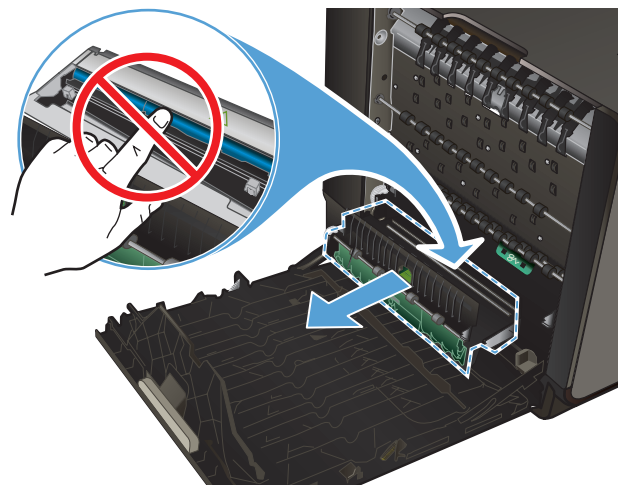

5. Laat de degel zakken door het groene tabje in te drukken. Het product probeert nu om het vel door de afdrukzone te voeren. Mogelijk moet u voorzichtig aan het vel trekken, als het niet wordt opgepakt. Verwijder het vel.

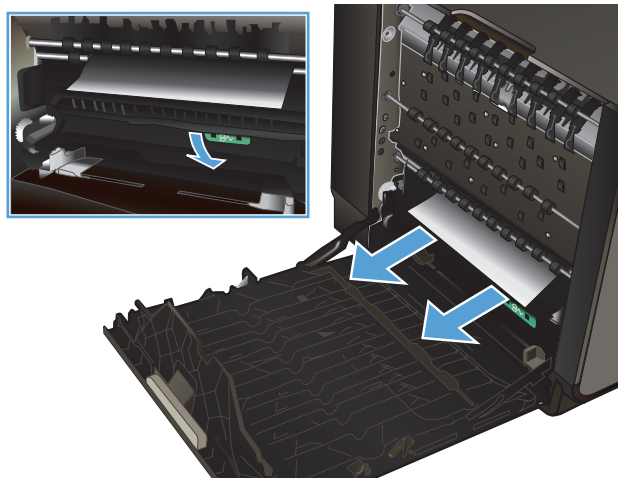

6. Til het groene tabje op om de degel terug te plaatsen in de werkingspositie.

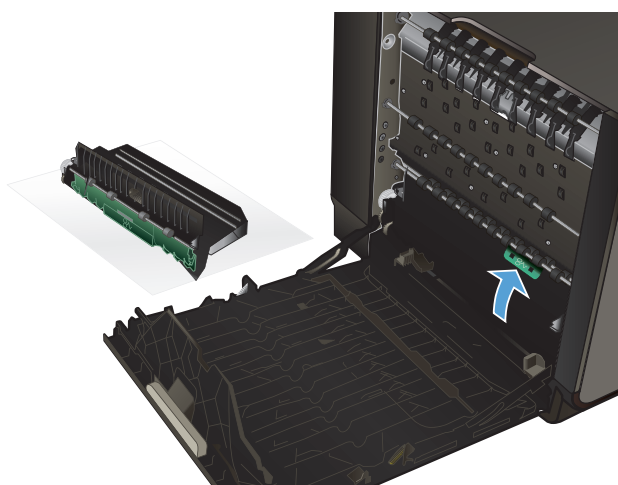

7. Plaats de duplexeenheid terug in de printer.

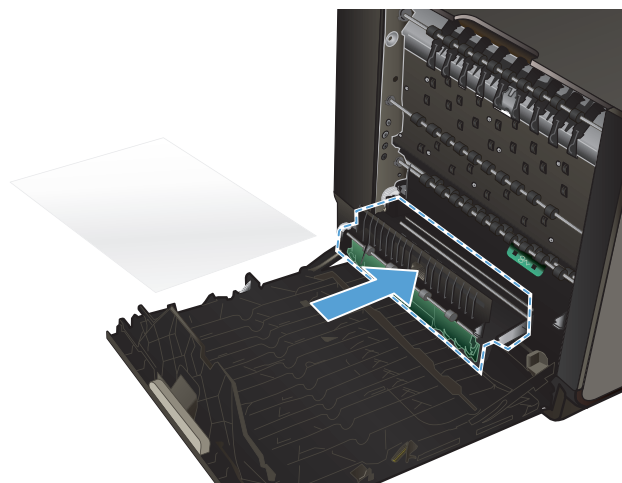

8. Sluit de linkerklep.

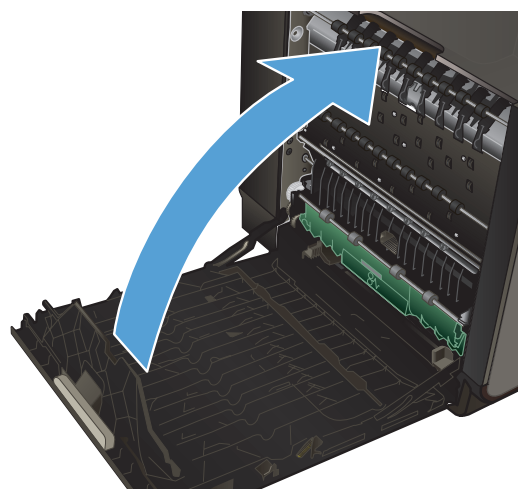

Papierstoringen in lade 2 verhelpen

1. Open lade 2 door deze eruit te trekken en de vergrendeling linksachter op de lade te ontgrendelen.

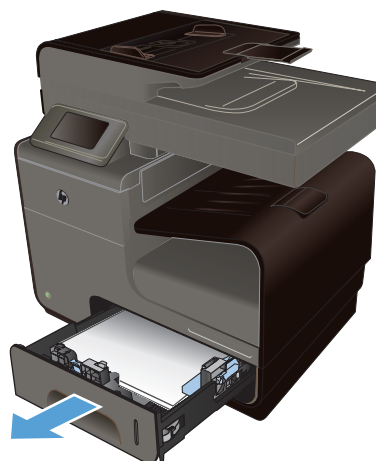

2. Verwijder het vastgelopen vel door het eerst naar rechts en dan uit het product te trekken.

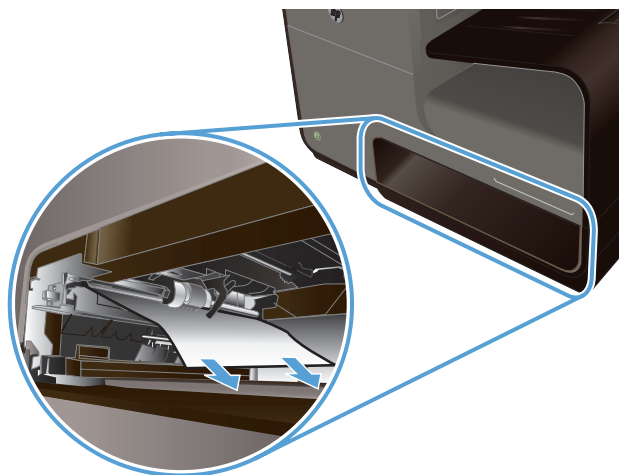

3. Sluit lade 2.

OPMERKING: Om de lade te sluiten duwt u deze in het midden of aan beide zijden met gelijke kracht dicht. Duw niet aan slechts één kant.

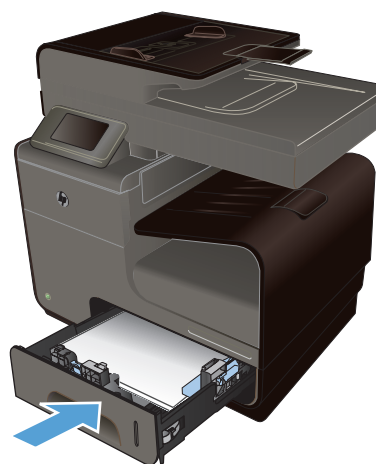

Storingen in optionele lade 3 verhelpen

1. Open lade 3.

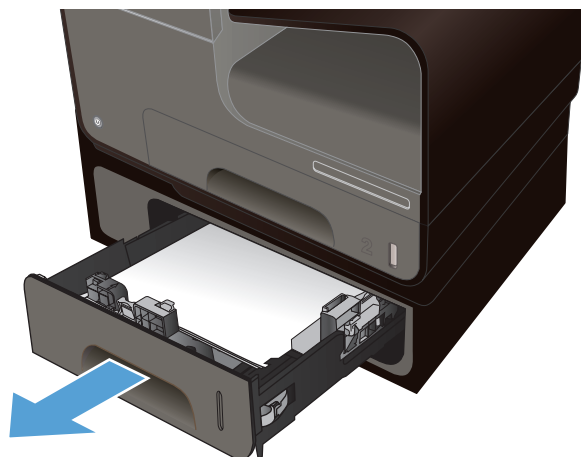

2. Verwijder het vastgelopen vel door het eerst naar rechts en dan uit het product te trekken.

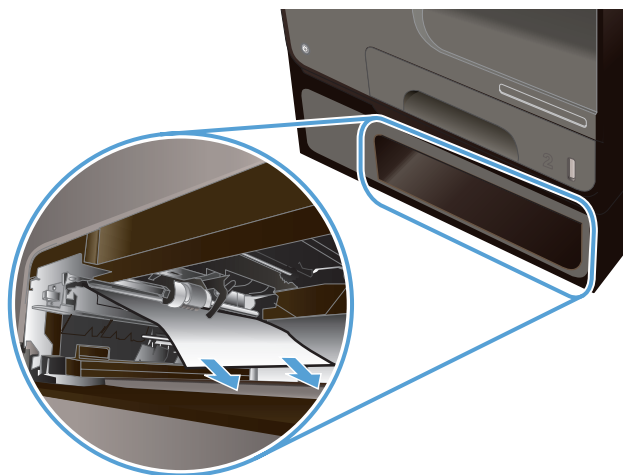

3. Als de storting niet in de lade kan worden verholpen, kunt u het proberen via de linkerklep van lade 3.

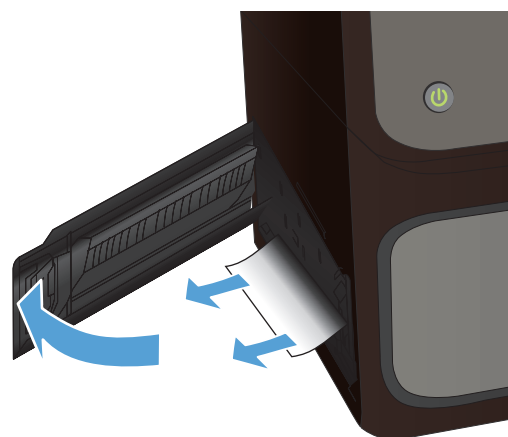

4. Sluit lade 3.

OPMERKING: Om de lade te sluiten duwt u deze in het midden of aan beide zijden met gelijke kracht dicht. Duw niet aan slechts één kant.

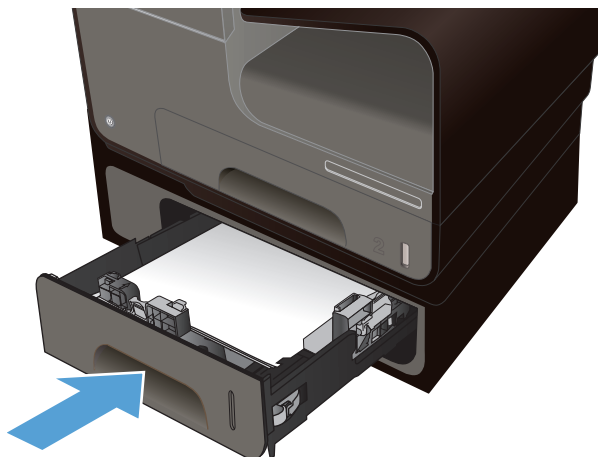

Storingen verhelpen in de linkerklep

1. Open de linkerklep.

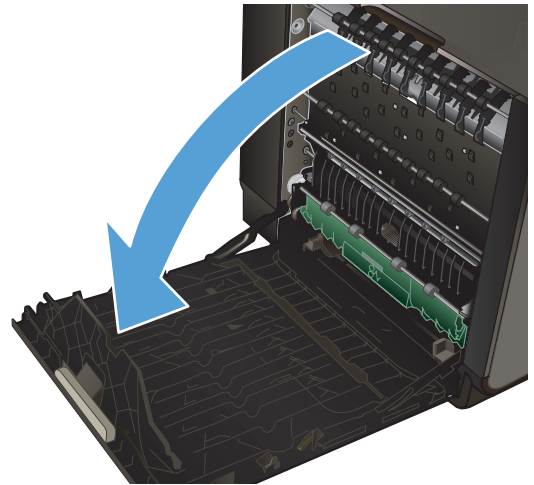

2. Verwijder voorzichtig eventueel zichtbaar papier uit de rollen en het uitvoergebied.

OPMERKING: Als het vel scheurt, controleert u of alle papiersnippers uit de papierbaan zijn verwijderd voordat u verdergaat met afdrukken. Gebruik geen scherpe voorwerpen om papiersnippers te verwijderen.

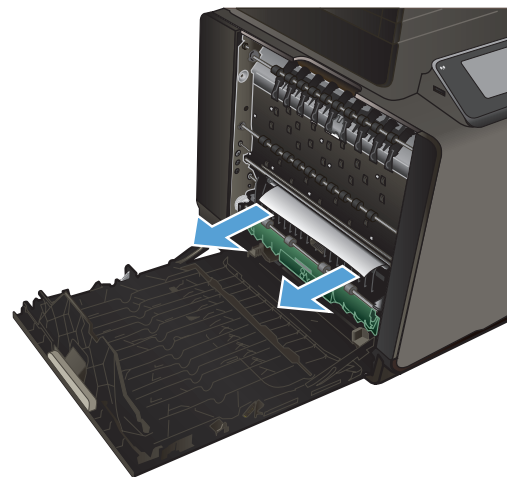

3. Sluit de linkerklep.

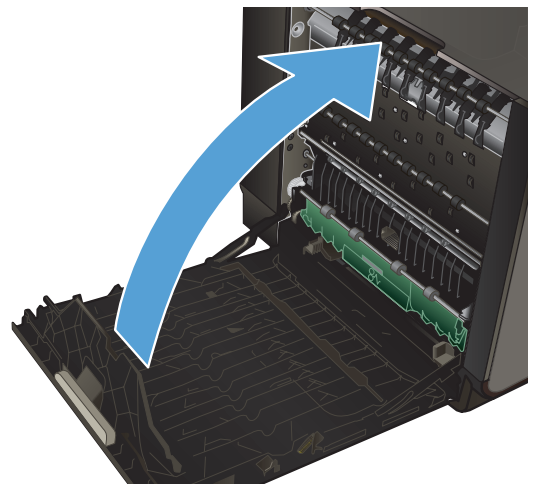

storingen verhelpen in de uitvoerbak

1. Kijk of er vastgelopen papier is vastgelopen in de uitvoerbak.
2. Verwijder alle zichtbare afdrukmetaal.

OPMERKING: Als het vel scheurt, controleert u of alle papiersnippers uit de papierbaan zijn verwijderd voordat u verdergaat met afdrukken.



3. Open en sluit de linkerklep om het bericht te verwijderen.

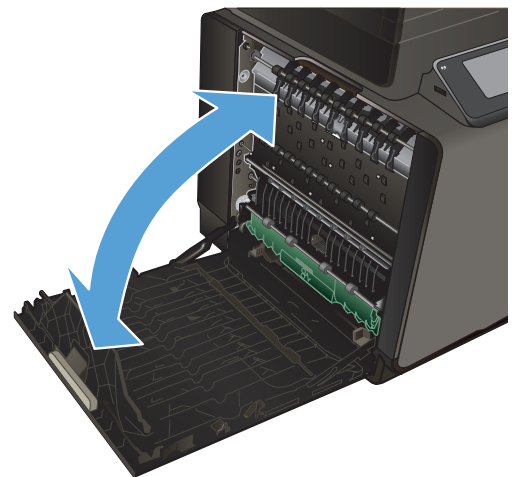

Storingen in de duplexeenheid verhelpen

1. Open de linkerklep.

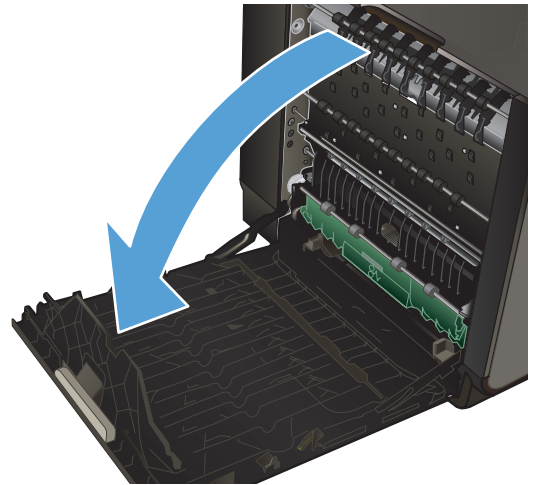

2. Als u de achterrand van het vel kunt zien, verwijdert u het vel uit het apparaat.

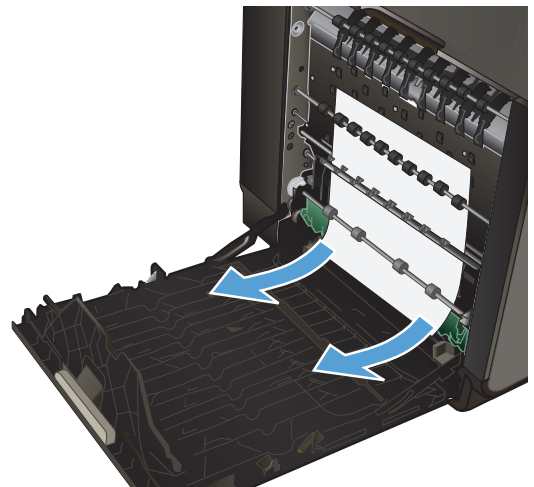

3. Als u het papier niet zichtbaar of bereikbaar is, verwijdert u de duplexeenheid door er met beide handen aan te trekken. Zet de duplexeenheid rechtop opzij op een vel papier om te voorkomen dat er inkt wordt gemorst.

VOORZICHTIG: Zorg dat u, wanneer u aan de duplexeenheid trekt, de zwarte cilinder niet aanraakt om inktvlekken op uw huid of kleding te voorkomen.

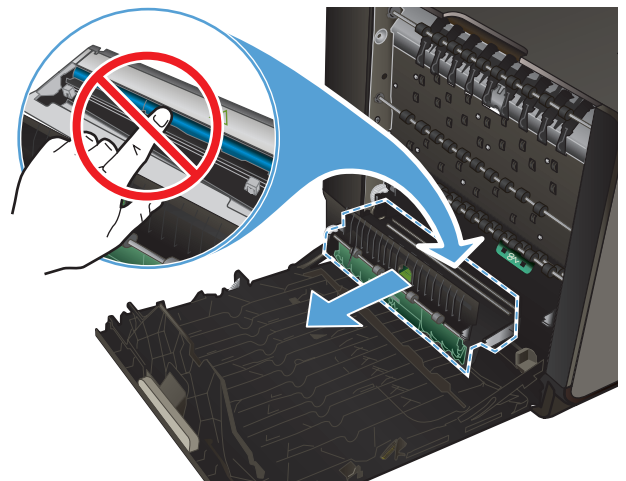

4. Laat de degel zakken door het groene tabje in te drukken. Het product probeert nu om het vel door de afdrukzone te voeren. Mogelijk moet u voorzichtig aan het vel trekken, als het niet wordt opgepakt. Verwijder het vel.

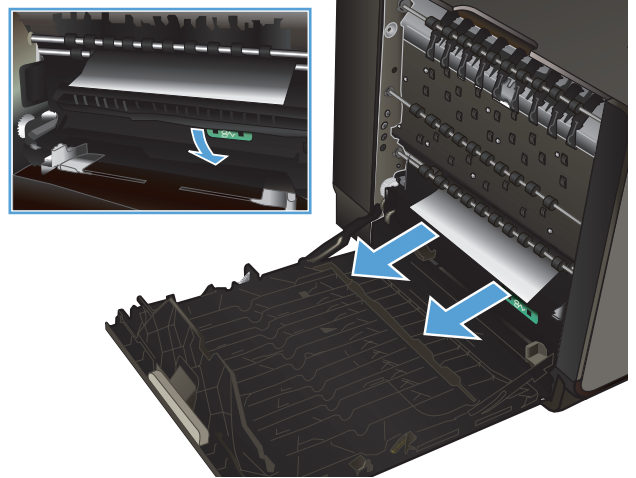

5. Til het groene tabje op om de degel terug te plaatsen in de werkingspositie.

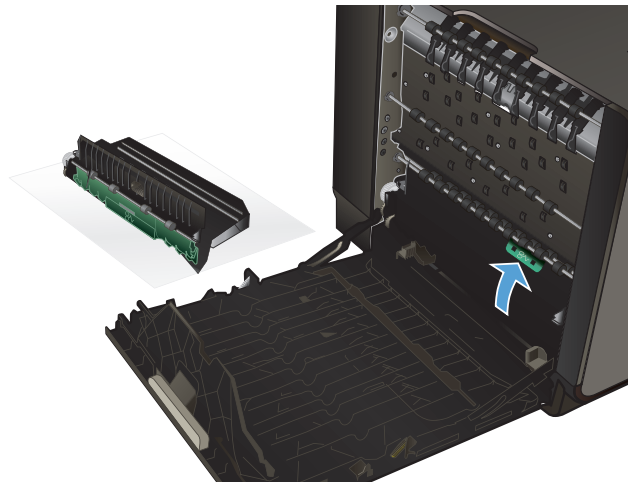

6. Plaats de duplexeenheid terug in de printer.

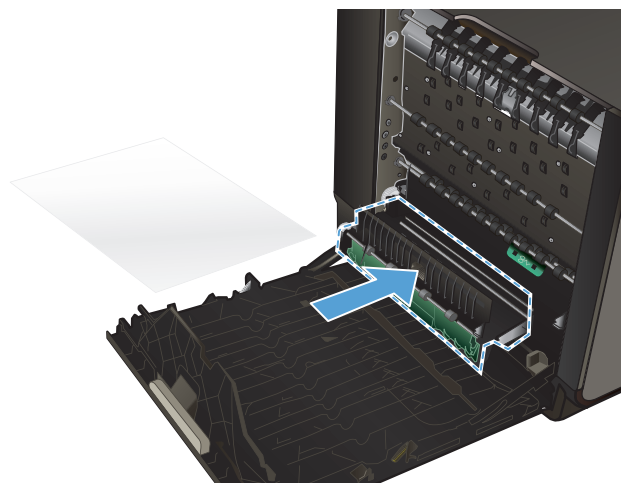

7. Sluit de linkerklep.

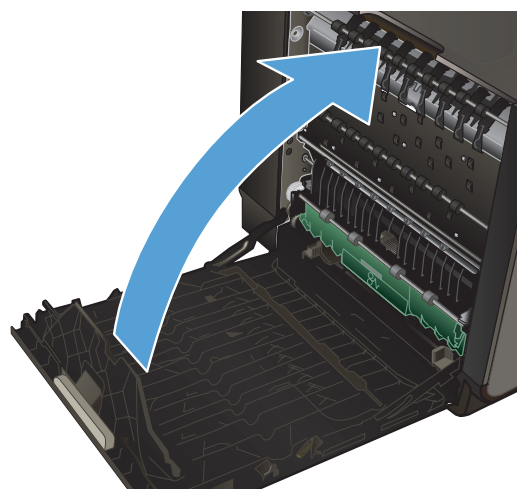

De afdrukkwaliteit verbeteren

Wanneer u zich aan deze richtlijnen houdt, kunt u de meeste problemen met de afdrukkwaliteit voorkomen.

- [Gebruik de juiste instelling voor de papiersoort in de printerdriver.](#)
- [Kleur aanpassen](#)
- [Papier gebruiken dat voldoet aan de specificaties van HP](#)
- [De inktcartridges controleren](#)
- [Inktvlekken verwijderen](#)
- [De printkop reinigen](#)
- [De printerdriver gebruiken die het beste aan uw afdrukbehoefte voldoet](#)
- [Afdrukkwaliteit van kopieën verhogen](#)

Gebruik de juiste instelling voor de papiersoort in de printerdriver.

Controleer de instelling voor de papiersoort als u een van de volgende problemen ondervindt:

- Op de afgedrukte pagina's is inkt uitgelopen.
- Er bevinden zich herhaalde vlekken op de afgedrukte pagina's.
- Afgedrukte pagina's zijn gekruld.
- Kleine delen van de pagina zijn niet afgedrukt.

De instelling voor de papiersoort en het formaat wijzigen in Windows

1. Klik in een softwareprogramma dat de optie **Afdrukken** biedt, op het menu **Bestand** en vervolgens op **Afdrukken**.
2. Selecteer het apparaat en klik vervolgens op **Eigenschappen** of **Voorkeuren**.
3. Klik op het tabblad **Papier/Kwaliteit**.
4. Klik in de vervolgkeuzelijst **Papiersoort** op de optie **Meer...**
5. Vouw de lijst **Type is:** uit.
6. Vouw elke categorie met papiersoorten uit totdat u de papiersoort vindt die u gebruikt.
7. Selecteer de papiersoort die u gebruikt en klik vervolgens op de knop **OK**.

De instelling voor de papiersoort en het formaat wijzigen op een Mac

1. Klik in het menu **Bestand** van het softwareprogramma op de optie **Afdrukken**.
2. Selecteer een papierformaat in de vervolgkeuzelijst **Papierformaat**.
3. Open het menu **Papier/kwaliteit**.
4. Selecteer een soort in de vervolgkeuzelijst **Mediatype**.
5. Klik op de knop **Afdrukken**.

Kleur aanpassen

U kunt kleuren beheren door in het printerstuurprogramma de instellingen op het tabblad **Kleur** (Windows) of op het tabblad **Kleuropties** (Mac) te wijzigen.

Het kleurthema van een afdruktaak wijzigen

1. Kies **Afdrukken** in het menu **Bestand** van het softwareprogramma.
2. Klik op **Eigenschappen** of op **Voorkeuren** (Windows).
3. Klik op het tabblad **Kleur** (Windows) of **Kleuropties** (Mac) en schakel HP EasyColor uit.
4. Selecteer een kleurenthema in de vervolgkeuzelijst **Kleurenthema's** (Windows) of **RGB kleur** (Mac).

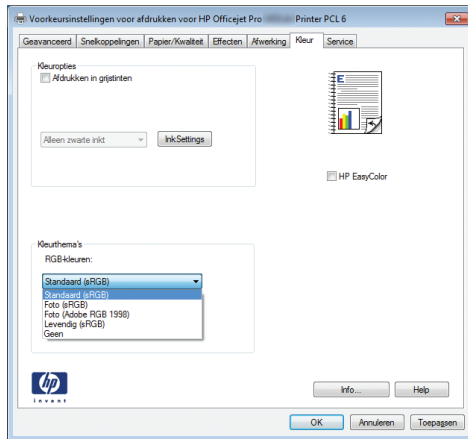

- **Standaard (sRGB):** Met dit thema stelt u het apparaat in voor het afdrukken van RGB-gegevens in de onbewerkte apparaatmodus. Hiermee kunt u de kleuren in het softwareprogramma of het besturingssysteem beheren voor de juiste weergave.
- **Levendig:** Met dit thema wordt de kleurverzadiging in de middentinten verhoogd. Gebruik dit thema voor het afdrukken van zakelijke illustraties.
- **Foto:** Met dit thema wordt RGB-kleur geïnterpreteerd alsof dit wordt afgedrukt als een foto met behulp van een digitaal mini-lab. Hierdoor worden diepere, vollere kleuren anders weergegeven dan bij het thema Standaard (sRGB). Gebruik dit thema voor het afdrukken van foto's.
- **Foto (Adobe RGB 1998):** Gebruik dit thema voor het afdrukken van digitale foto's die de AdobeRGB-kleurruimte gebruiken in plaats van sRGB. Schakel kleurbeheer in het softwareprogramma uit wanneer u dit thema gebruikt.
- **Geen:** Er wordt geen kleurthema gebruikt.

De kleuropties wijzigen

Wijzig de kleuropties voor de huidige afdruktaak vanaf het tabblad **Kleur** of in de printerdriver.

1. Klik in het menu **Bestand** op **Afdrukken**.
2. Klik op **Eigenschappen** of op **Voorkeuren** (Windows).
3. Klik op het tabblad **Kleur** (Windows) of **Kleuropties** (Mac).

4. Schakel het selectievakje **HP EasyColor** uit.

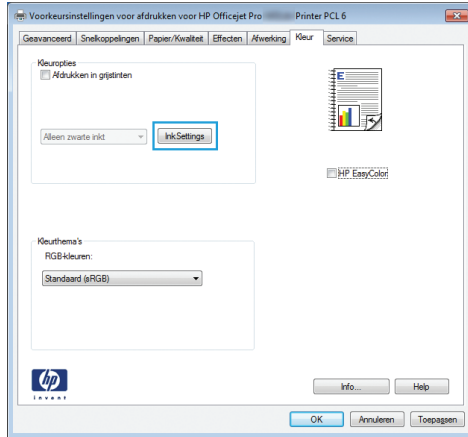

5. Klik op de knop **Inkinstellingen** (Windows) of vouw het menu **Geavanceerd** (Mac) uit, en gebruik de schuifregelaar om de volgende aanpassingen te maken:

- **Droogtijd**
- **Verzadiging**
- **Spreading zwarte inkt**

 **OPMERKING:** Het handmatig aanpassen van kleurinstellingen kan van invloed zijn op de afdrucken. HP adviseert dat deze instellingen alleen worden gewijzigd door grafische deskundigen.

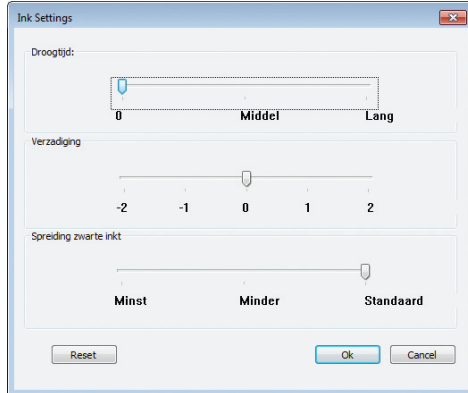

 **OPMERKING:** Het handmatig aanpassen van kleurinstellingen kan van invloed zijn op de afdrucken. HP adviseert dat deze instellingen alleen worden gewijzigd door grafische deskundigen.

6. Klik op **OK** om uw aanpassingen op te slaan en het venster te sluiten, of op **Herstellen** om terug te gaan naar de fabrieksinstellingen (Windows).

7. Klik op de optie **Afdrukken in grijs tinten** (Windows) of op **Afdrukken in grijs tinten** (Mac) om een kleurendocument af te drukken in zwart en grijswaarden. Gebruik deze optie om kleurendocumenten af te drukken voor kopiëren of faxen. U kunt deze optie ook gebruiken om concepten af te drukken of om de kleurencartridge te sparen.

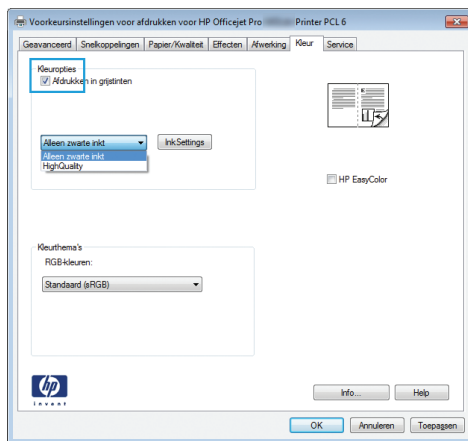

8. Klik op de knop **OK** (Windows).

Papier gebruiken dat voldoet aan de specificaties van HP

Gebruik ander papier als zich een van de volgende problemen voordoet:

- De afdruk is te licht of op sommige plekken vervaagd.
- Er bevinden zich inktvlekken op de afgedrukte pagina's.
- Op de afgedrukte pagina's is inkt uitgelopen.
- De afgedrukte tekens zijn misvormd.
- Afgedrukte pagina's zijn gekruld.

Gebruik altijd papier van een type en gewicht dat door dit apparaat wordt ondersteund. Volg deze richtlijnen wanneer u het papier selecteert:

- Gebruik papier van goede kwaliteit en dat vrij is van sneden, inkepingen, scheuren, vlekken, losse deeltjes, stof, kreukels, gaten, nietjes en gekrulde of verbogen randen.
- Gebruik papier waarop nog nooit is afgedrukt.
- Gebruik papier dat is ontworpen voor inkjetprinters.
- Gebruik geen papier met een te ruw oppervlak. Gladder papier zorgt over het algemeen voor een beter afdrukresultaat.



OPMERKING: Op basis van interne tests met verschillende soorten normaal papier raadt HP aan om papier met het ColorLok®-logo te gebruiken voor dit product. Zie <http://www.hp.com/go/printpermanence> voor meer informatie.



De inktcartridges controleren

U dient de inktcartridges te controleren door een statusrapport af te drukken, en indien nodig te vervangen wanneer zich een van de volgende problemen voordoet:

- Kleine delen van de pagina zijn niet afgedrukt.
- De afgedrukte pagina's hebben strepen of banen.



OPMERKING: Als de afdrukkwaliteit op Concept is ingesteld, kan de afdruk erg licht zijn.

Wanneer u hebt vastgesteld dat een inktcartridge vervangen moet worden, kijkt u op de cartridge of drukt u de statuspagina voor toebehoren af om het onderdeelnummer voor de correcte originele inktcartridge van HP te achterhalen.

Nagevulde of gereviseerde inktcartridges

Hewlett-Packard Company kan het gebruik van benodigdheden die niet door HP zijn vervaardigd (nieuw of opnieuw gevuld), niet aanbevelen. Aangezien dit geen producten van HP zijn, heeft het bedrijf geen invloed op het ontwerp en de kwaliteit. Als u een opnieuw gevulde of vervaardigde inktcartridge gebruikt en niet tevreden bent over de afdrukkwaliteit, vervang de cartridge dan door een originele HP-cartridge.



OPMERKING: Als u een inktcartridge die niet van HP is, vervangt door een originele HP-inktkartridge, kan de printkop nog steeds niet-HP-inkt bevatten tot de inkt op is en de inkt van de zojuist geïnstalleerde, originele HP-inktkartridge wordt gebruikt.

De afdrukkwaliteitspagina interpreteren

1. Raak op het bedieningspaneel de knop [Instellingen](#)  aan.
2. Raak het menu [Rapporten afdrukken](#) aan.
3. Selecteer het item [Afdrukkwaliteitsrapport](#) om dit af te drukken.
4. Volg de instructies die op de afgedrukte pagina staan.

Deze pagina bevat vijf gekleurde banen die in vier groepen zijn ingedeeld, zoals in de onderstaande afbeelding is weergegeven. Door elke groep te onderzoeken, kunt u het probleem isoleren en bepalen welke inktcartridge het probleem veroorzaakt.

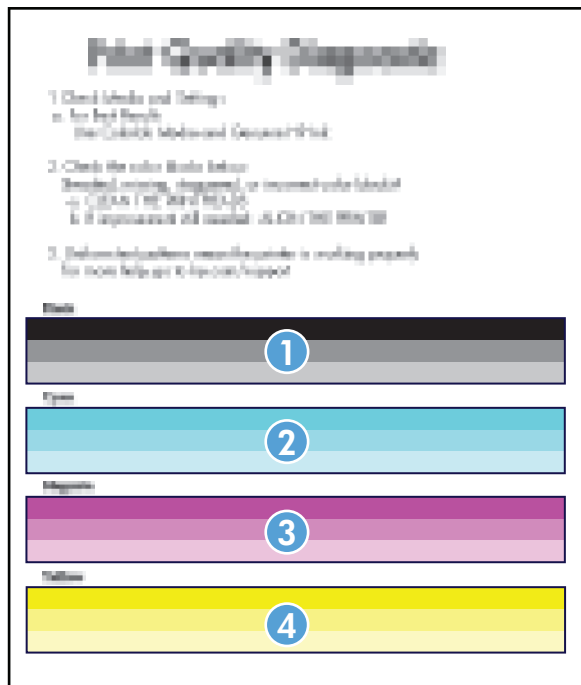

Gebied	Inktcartridge
1	Zwart
2	Cyaan
3	Magenta
4	Geel

- Reinig de printkop als er stippels of strepen in een of meer groepen worden weergegeven. Neem contact op met HP als het probleem hiermee niet wordt verholpen.
- Als er strepen in meerdere kleurenbanen voorkomen, reinigt u de printkoppen nogmaals om te zien of het probleem hiermee wordt opgelost. Als dit niet het geval is, neemt u contact op met HP. Waarschijnlijk wordt het probleem dan niet veroorzaakt door de inktcartridge.

Inktcartridge controleren op beschadigingen

1. Verwijder de inktcartridge en controleer of er geen inktresten zijn achtergebleven op het cartridgepad.

2. Bestudeer de metalen connector van de inktcartridge.

⚠ VOORZICHTIG: Raak de metalen connector op de rand van de inktcartridge niet aan. Vingerafdrukken op de metalen connector kunnen problemen geven met de afdrukkwaliteit.



3. Vervang de inktcartridge als er zich krassen of andere beschadigingen op de metalen connector bevinden.
4. Als de metalen connector niet beschadigd lijkt te zijn, drukt u de cartridge voorzichtig terug op zijn plaats. Druk enkele pagina's af om te zien of het probleem is opgelost.

Inktvlekken verwijderen

Druk een reinigingspagina af om stof en overtollige inkt uit de printkop en papierbaan te verwijderen wanneer zich een van de volgende problemen voordoet:

- Er bevinden zich inktvlekken op de afgedrukte pagina's.
- Op de afgedrukte pagina's is inkt uitgelopen.
- Er bevinden zich herhaalde vlekken op de afgedrukte pagina's.

Volg de onderstaande procedure om inktvlekken te verwijderen.

1. Laad gewoon papier of A4-papier wanneer dit wordt gevraagd.
2. Raak op het bedieningspaneel de knop **Instellingen**  aan.
3. Druk op de menuknop **Extra** of raak deze aan.
4. Druk op de menuknop **Inktvlek verw.** of raak deze aan.
5. Druk op de knop **OK** of raak deze aan om het reinigen te starten.

Er wordt langzaam een pagina door het apparaat gevoerd. Bewaar deze pagina voor verdere beoordeling van de afdrukkwaliteit.

De printkop reinigen

Veel problemen met de afdrukkwaliteit kunnen worden opgelost door de printkoppen te reinigen.

Volg de onderstaande procedure om de printkop te reinigen.

1. Laad normaal of A4-papier.
2. Raak op het bedieningspaneel de knop **Instellingen**  aan.
3. Druk op de menuknop **Extra** of raak deze aan.
4. Druk op de menuknop **Printkop reinigen** of raak deze aan.
5. Druk op de knop **OK** of raak deze aan om het reinigen te starten.

Er wordt langzaam een pagina door het apparaat gevoerd. Bewaar deze pagina voor verdere beoordeling van de afdrukkwaliteit.

6. Volg de stappen op het bedieningspaneel.

De printerdriver gebruiken die het beste aan uw afdrukbehoefte voldoet

U dient mogelijk een andere printerdriver te gebruiken als afbeeldingen op de afgedrukte pagina onverwachte strepen bevatten, er tekst ontbreekt, de opmaak onjuist is of er andere lettertypen zijn gebruikt.

HP PCL 6-driver

- Wordt meegeleverd als de standaarddriver. Deze driver wordt automatisch geïnstalleerd wanneer u de cd gebruikt.
- Aanbevolen voor alle Windows-omgevingen
- Biedt in het algemeen de beste snelheid, afdrukkwaliteit en ondersteuning voor apparaatfuncties voor de meeste gebruikers
- Ontwikkeld om samen te werken met de Windows Graphic Device Interface (GDI) voor optimale snelheid in Windows-omgevingen
- Mogelijk niet helemaal compatibel met software van derden of aangepaste programma's die zijn gebaseerd op PCL 5

HP UPD PS-driver

- Aanbevolen voor afdrukken met programma's van Adobe® of met andere grafisch intensieve software
 - Biedt ondersteuning voor afdrukken via postscript-emulatie en voor postscript flash-lettertypen
 - Deze driver kan worden gedownload via <http://www.hp.com/go/upd>.
-

HP UPD PCL 5

- Aanbevolen voor alle veelvoorkomende afdruktaken op een kantoor (Windows-omgevingen)
- Compatibel met eerdere PCL-versies en oudere HP Inkjet-producten
- De beste keuze voor afdrukken via aangepaste softwareprogramma's of softwareprogramma's van derden
- De beste keuze wanneer u in verschillende omgevingen werkt, waarbij het product dient te worden ingesteld op PCL 5 (UNIX, Linux, mainframe)
- Ontworpen voor Windows-omgevingen in bedrijven om één driver te bieden die u voor meerdere printermodellen kunt gebruiken
- Aanbevolen wanneer u naar meerdere printermodellen kopieert vanaf een mobiele Windows-computer
- Deze driver kan worden gedownload via <http://www.hp.com/go/upd>.

HP UPD PCL 6

- Aanbevolen voor printen in alle Windows-omgevingen
 - Biedt algemeen de beste snelheid, afdrukkwaliteit en printerfunctie-ondersteuning voor de meeste gebruikers
 - Ontwikkeld voor gebruik met Windows Graphic Device Interface (GDI) voor de beste snelheid in Windows-omgevingen
 - Is mogelijk niet volledig compatibel met op PCL5 gebaseerde oplossingen van derden of custom-oplossingen
 - Deze driver kan worden gedownload via <http://www.hp.com/go/upd>.
-

Aanvullende printerdrivers kunnen vanaf deze website worden gedownload: <http://www.hp.com/go/support>.

Afdrukkwaliteit van kopieën verhogen

Als u problemen ondervindt met de afdrukkwaliteit van gekopieerde documenten, bekijkt u de eerder in dit document beschreven oplossingen voor afgedrukte documenten. Sommige problemen met de afdrukkwaliteit van documenten doen zich echter alleen voor in gekopieerde documenten.

- Als er strepen voorkomen in kopieën die zijn gemaakt vanuit de documentinvoer, reinigt u de kleine glazen strook aan de linkerzijde van de scanner.
- Als er vlekjes of andere onregelmatigheden te zien zijn op kopieën die zijn gemaakt via de scannerglasplaat, reinigt u het glas van de scanner en de witte plastic achterzijde.



1. Zet het product uit met de aan-uitschakelaar en haal het netsnoer uit het stopcontact.
2. Open het deksel van de scanner.
3. Reinig de scannerglasplaat en de witte, plastic achtergrondplaat met een zachte doek of een spons die is bevochtigd met een niet-schurende glasreiniger.

⚠ VOORZICHTIG: Gebruik geen schuurmiddelen, aceton, wasbenzine, ammoniak, ethanol of tetrachloorkoolstof op het product; deze stoffen kunnen het product beschadigen. Laat de glasplaat of de plaat niet rechtstreeks met vloeistoffen in aanraking komen. Deze kunnen onder de glasplaat terechtkomen en het product beschadigen.

4. Droog de glasplaat en de witte, plastic achtergrondplaat met een zeem of spons om vlekken te voorkomen.
5. Sluit het product weer aan het schakel het met de aan-uitschakelaar weer in.

Het apparaat drukt niet of langzaam af

Het apparaat drukt niet af

Als het apparaat helemaal niet afdrukt, kunt u het volgende proberen.

1. Zorg ervoor dat het apparaat is ingeschakeld en dat het bedieningspaneel aangeeft gereed te zijn.
 - Als het bedieningspaneel niet aangeeft dat het apparaat gereed is, schakelt u het apparaat uit en vervolgens weer in.
 - Als het bedieningspaneel aangeeft dat het apparaat gereed is, probeert u de taak nogmaals te verzenden.
2. Als het bedieningspaneel aangeeft dat er een fout is opgetreden, lost u het probleem op en drukt u een testpagina af via het bedieningspaneel. Als de testpagina wordt afgedrukt, is er mogelijk een communicatieprobleem tussen het product en de computer waarvandaan u probeert af te drukken.

3. Zorg ervoor dat alle kabels juist zijn aangesloten. Als het apparaat op een netwerk is aangesloten, controleert u het volgende:
 - Controleer het lampje naast de netwerkverbinding op het apparaat. Als het netwerk actief is, brandt het lampje groen.
 - Zorg ervoor dat u een netwerkkabel gebruikt voor de netwerkaansluiting in plaats van een telefoonsnoer.
 - Zorg ervoor dat de netwerkrouter, -hub of -switch is ingeschakeld en dat het netwerk juist functioneert.
4. Installeer de HP-software van de cd die bij dit apparaat is geleverd. Het gebruik van algemene printerdrivers kan vertragingen veroorzaken bij het wissen van taken in de afdrukwachtrij.
5. Klik in de lijst met printers op uw computer met de rechtermuisknop op de naam van dit apparaat. Klik vervolgens op **Eigenschappen** en open het tabblad **Poorten**.
 - Als u een netwerkkabel gebruikt voor uw netwerkaansluiting, controleert u of de printernaam op het tabblad **Poorten** overeenkomt met de apparaatnaam op de configuratiepagina van het apparaat.
 - Als u een USB-kabel gebruikt en verbinding maakt met een draadloos netwerk, controleert u of het selectievakje naast **Virtuele printerpoort voor USB** is aangevinkt.
6. Als u een firewall op de computer gebruikt, blokkeert dit systeem mogelijk de communicatie met het apparaat. Probeer de firewall tijdelijk uit te schakelen om te kijken of deze het probleem veroorzaakt.
7. Als uw computer of het apparaat is verbonden met een draadloos netwerk, kan een zwak signaal of een storing van het signaal uw afdruktaken vertragen.

Het apparaat drukt langzaam af

Als het apparaat slechts heel langzaam afdrukt, kunt u het volgende proberen.

1. Zorg ervoor dat de computer voldoet aan de minimale vereisten voor dit apparaat. Ga naar de volgende website voor een lijst met specificaties: www.hp.com/support.
2. Als de instelling voor de papiersoort niet overeenkomt met de papiersoort die u gebruikt, wijzigt u de instelling in de juiste papiersoort.
3. Als uw computer of het apparaat is verbonden met een draadloos netwerk, kan een zwak signaal of een storing van het signaal uw afdruktaken vertragen.

Problemen met afdrukken via USB-station met Plug-en-print oplossen

- [Het menu Afdr. via USB wordt niet geopend wanneer u het USB-accessoire plaatst](#)
- [Het bestand wordt niet afgedrukt vanaf het USB-opslagapparaat](#)
- [Het bestand dat u wilt afdrukken, wordt niet in het menu Afdr. via USB weergegeven.](#)

Het menu Afdr. via USB wordt niet geopend wanneer u het USB-accessoire plaatst

1. U gebruikt mogelijk een USB-opslagapparaat of bestandssysteem dat het apparaat niet ondersteunt. Sla de bestanden op een standaard USB-opslagaapparaat met het bestandssysteem FAT (File Allocation Table) op. Het apparaat ondersteunt USB-opslagapparaten met de bestandssystemen FAT12, FAT16 en FAT32.
2. Als er al een ander menu is geopend, sluit u dit en plaatst u het USB-opslagapparaat opnieuw.
3. Het USB-opslagapparaat bevat mogelijk meerdere partities. (Sommige fabrikanten van USB-opslagapparaten installeren software waarmee partities worden gemaakt op het accessoire, vergelijkbaar met een cd.) Formateer het USB-opslagapparaat om de partities te verwijderen of gebruik een ander USB-opslagapparaat.
4. Het USB-opslagapparaat vereist mogelijk meer voeding dan het apparaat kan leveren.
 - a. Verwijder het USB-opslagapparaat.
 - b. Schakel het product uit en weer in.
 - c. Gebruik een USB-opslagapparaat met een eigen voedingsbron of een USB-opslagapparaat dat minder voeding vereist.
5. Mogelijk werkt het USB-opslagapparaat niet goed.
 - a. Verwijder het USB-opslagapparaat.
 - b. Schakel het product uit en weer in.
 - c. Probeer af te drukken vanaf een ander USB-opslagapparaat.

Het bestand wordt niet afgedrukt vanaf het USB-opslagapparaat

1. Controleer of er papier in de lade zit.
2. Controleer op het bedieningspaneel of er een foutbericht wordt weergegeven. Als het papier vastloopt in het apparaat, dient u de storing te verhelpen.

Het bestand dat u wilt afdrukken, wordt niet in het menu Afdr. via USB weergegeven.

1. U probeert mogelijk een bestandstype af te drukken dat niet door de functie voor afdrukken via USB wordt ondersteund. Het apparaat ondersteunt de bestandstypen PDF, PNG, JPEG en PostScript.
2. Mogelijk zitten er te veel bestanden in één enkele map van het USB-opslagaccessoire. Verminder het aantal bestanden in de map door bestanden naar submappen te verplaatsen.
3. Mogelijk gebruikt u een tekenset voor de bestandsnaam die niet door het apparaat wordt ondersteund. In een dergelijk geval zal het apparaat de bestandsnamen vervangen met tekens uit een andere tekenset. Hernoem de bestanden met gebruikmaking van ASCII-tekens.

Verbindingsproblemen met het apparaat oplossen

Problemen met directe USB-verbinding oplossen

Als het apparaat rechtstreeks op een computer is aangesloten, moet u de USB-kabel controleren.

- Controleer of de kabel zowel op de computer als op de printer is aangesloten.
- Controleer of de kabel niet langer is dan 5 m. Probeer een kortere kabel.
- Controleer of de kabel goed werkt door deze aan te sluiten op een ander apparaat. Vervang de kabel zo nodig.

Netwerkproblemen oplossen

Doorloop de volgende punten om te controleren of het apparaat met het netwerk communiceert. Druk voordat u begint een configuratiepagina af vanaf het bedieningspaneel van het apparaat en zoek het IP-adres van het apparaat op deze pagina.

- [Slechte fysieke verbinding](#)
- [De computer maakt gebruik van een onjuist IP-adres voor dit apparaat](#)
- [De computer kan niet met het apparaat communiceren](#)
- [Het apparaat maakt gebruik van de verkeerde koppelings- en duplexinstellingen voor het netwerk](#)
- [Nieuwe softwareprogramma's zorgen mogelijk voor compatibiliteitsproblemen](#)
- [Uw computer of werkstation is mogelijk niet juist ingesteld](#)
- [Het apparaat is uitgeschakeld of andere netwerkinstellingen zijn niet juist](#)

Slechte fysieke verbinding

1. Verifieer dat het apparaat op de juiste ethernet-poort is aangesloten met de juiste kabel.
2. Controleer of de kabels stevig zijn bevestigd.
3. Controleer aan de achterzijde van het apparaat of er twee lampjes branden bij de ethernet-poort: oranje geeft activiteit aan, groen de koppelingsstatus.
4. Probeer een andere kabel of een andere netwerkpoort op de netwerkrouter, hub of switch als het probleem aanhoudt.

De computer maakt gebruik van een onjuist IP-adres voor dit apparaat

1. Ga naar de printereigenschappen en klik op het tabblad **Poorten** op de computer. Controleer of het huidige IP-adres van het apparaat is geselecteerd. Het IP-adres van het apparaat staat vermeld op de configuratiepagina van het apparaat of via het bedieningspaneel.
2. Als u het apparaat hebt geïnstalleerd met de standaard TCP/IP-poort van HP, schakelt u het vakje **Altijd afdrukken naar dit apparaat, zelfs als het IP-adres verandert** in.

3. Als u het apparaat hebt geïnstalleerd met een standaard TCP/IP-poort van Microsoft, gebruikt u de hostnaam in plaats van het IP-adres.

Als u het product hebt geïnstalleerd met de installatie-cd, of het volledige installatieprogramma hebt gedownload via de website van HP, kunt u het IP-adres van het apparaat weergeven of wijzigen via de volgende stappen:

- a. Klik op **Start**.
 - b. Klik op **Alle programma's**.
 - c. Klik op **HP**.
 - d. Klik op uw apparaat.
 - e. Klik op **IP-adres bijwerken** om een hulpprogramma te openen waarmee bekende ('vorige') IP-adressen voor het apparaat gerapporteerd worden en u het IP-adres desgewenst kunt wijzigen.
4. Als het IP-adres goed is, verwijdert u de productvermelding uit de lijst met geïnstalleerde printers en voegt u het opnieuw toe.

De computer kan niet met het apparaat communiceren

1. Test de netwerkcommunicatie door het apparaat te pingen.
 - a. Open een opdrachtregel op uw computer. In Windows: klik op **Start**, klik op **Uitvoeren** en typ vervolgens `cmd`.
 - b. Typ `ping`, gevolgd door het IP-adres voor uw apparaat.
 - c. Het netwerk en het apparaat functioneren beide als er op het scherm retimeouttijden worden weergegeven.
2. Als de ping-opdracht is mislukt, controleer dan of de netwerkrouter, -hubs of -switches zijn ingeschakeld en controleer vervolgens of de netwerkinstellingen, het apparaat en de computer allemaal voor hetzelfde netwerk zijn geconfigureerd.

Het apparaat maakt gebruik van de verkeerde koppelings- en duplexinstellingen voor het netwerk

Hewlett-Packard adviseert deze instelling in de automatische modus te laten (de standaardinstelling). Wanneer u deze instellingen wijzigt, dient u deze ook voor uw netwerk te wijzigen.

Nieuwe softwareprogramma's zorgen mogelijk voor compatibiliteitsproblemen

Controleer of nieuwe softwareprogramma's juist zijn geïnstalleerd en de juiste printerdriver gebruiken.

Uw computer of werkstation is mogelijk niet juist ingesteld

1. Controleer de netwerkstuurprogramma's, printerdrivers en netwerkcomleiding.
2. Controleer of het besturingssysteem juist is geconfigureerd.

Het apparaat is uitgeschakeld of andere netwerkinstellingen zijn niet juist

1. Controleer op de configuratiepagina de status van het netwerkprotocol. Schakel het protocol indien nodig in.
2. Configureer de netwerkinstellingen zo nodig opnieuw.

Problemen met draadloze netwerken oplossen

- [Controlelijst draadloze verbinding](#)
- [Op het bedieningspaneel wordt het volgende bericht weergegeven: De draadloze functie van dit product is uitgeschakeld.](#)
- [Er kan niet worden afgedrukt met het apparaat na het voltooien van de draadloze configuratie](#)
- [Er kan niet worden afgedrukt met het apparaat en op de computer is een firewall van derden geïnstalleerd](#)
- [De draadloze verbinding functioneert niet meer nadat de draadloze router of het apparaat is verplaatst](#)
- [Er kunnen geen computers meer worden aangesloten op het draadloos apparaat](#)
- [De verbinding van het draadloos apparaat wordt verbroken wanneer er verbinding wordt gemaakt met een virtueel privénetwerk.](#)
- [Het netwerk wordt niet weergegeven in de lijst met draadloze netwerken](#)
- [Het draadloos netwerk functioneert niet](#)

Controlelijst draadloze verbinding

- Het apparaat en de draadloze router zijn ingeschakeld en de stroomtoevoer functioneert. Controleer ook of de draadloze zender van het apparaat is ingeschakeld.
- De naam van het draadloze netwerk (SSID) is juist. Druk de configuratiepagina af om de naam van het draadloze netwerk (SSID) te bepalen. Voer de draadloze installatie opnieuw uit als u niet zeker weet of de naam van het draadloze netwerk (SSID) juist is.
- Bij beveiligde netwerken controleert u of de beveiligingsinformatie juist is. Voer de draadloze installatie opnieuw uit als de beveiligingsinformatie niet juist is.
- Probeer toegang te krijgen tot andere computers op het draadloos netwerk als het draadloos netwerk niet goed functioneert. Probeer verbinding te maken met internet via een andere draadloze verbinding als het netwerk toegang heeft tot internet.
- De coderingsmethode (AES of TKIP) voor het apparaat is hetzelfde als die voor het draadloos toegangspunt, zoals een draadloze router (op netwerken met WPA-beveiliging).
- Het apparaat is binnen het bereik van het draadloos netwerk. Bij de meeste netwerken dient het apparaat zich binnen 30 m 100 ft van het draadloos toegangspunt (draadloze router) te bevinden.

- Het draadloos signaal wordt niet geblokkeerd door obstakels. Verwijder grote metalen objecten tussen het toegangspunt en het apparaat. Controleer of er geen pilaren, muren of draagbalken van metaal of beton tussen het apparaat en het draadloos toegangspunt staan.
- Het apparaat staat niet bij elektronische apparaten die het draadloos signaal storen. Apparaten die het draadloos signaal kunnen storen, zijn onder andere motoren, draadloze telefoons, beveiligingscamera's, andere draadloze netwerken en bepaalde Bluetooth-apparaten.
- De printerdriver is geïnstalleerd op de computer.
- U hebt de juiste printerpoort geselecteerd.
- De computer en het apparaat zijn aangesloten op hetzelfde draadloos netwerk.

Op het bedieningspaneel wordt het volgende bericht weergegeven: De draadloze functie van dit product is uitgeschakeld.

1. Raak de knop [Instellingen](#)  aan en vervolgens het menu [Draadloos instellen](#) aan.
2. Raak de knop [Draadloos aan/uit](#) en vervolgens de knop [Aan](#) aan.

Er kan niet worden afgedrukt met het apparaat na het voltooien van de draadloze configuratie

1. Controleer of het apparaat ingeschakeld en gereed is.
2. Controleer of u verbonden bent met het juiste draadloos netwerk.
3. Controleer of het draadloos netwerk goed werkt.
 - a. Raak op het bedieningspaneel de knop [Instellingen](#)  en vervolgens het menu [Netwerkinstellingen](#) aan.
 - b. Selecteer het item [Afdruktest draadloos netwerk](#) om het draadloos netwerk te testen. Het apparaat drukt een rapport met de resultaten af.
4. Controleer of de juiste poort of het juiste apparaat is geselecteerd.
 - a. Voor printers die zijn geïnstalleerd *zonder* het volledige installatieprogramma:
 1. Klik in de lijst met printers op uw computer met de rechtermuisknop op de naam van dit apparaat. Klik vervolgens op **Eigenschappen** en open het tabblad **Poorten**.
 2. Controleer of het selectievakje naast **Virtuele printerpoort voor USB** is ingeschakeld.
 - b. Als u het product hebt geïnstalleerd met de installatie-cd, of het volledige installatieprogramma hebt gedownload via de website van HP, kunt u het IP-adres van het product weergeven of wijzigen via de volgende stappen:
 - i. Klik op **Start**.
 - ii. Klik op **Alle programma's**.
 - iii. Klik op **HP**.

- iv. Klik op uw product.
 - v. Klik op **IP-adres bijwerken** om een hulpprogramma te openen waarmee bekende ('vorige') IP-adressen voor het product gerapporteerd worden en u het IP-adres desgewenst kunt wijzigen.
5. Controleer of de computer goed functioneert. Start indien nodig de computer opnieuw op.

Er kan niet worden afgedrukt met het apparaat en op de computer is een firewall van derden geïnstalleerd

1. Werk de firewall bij met de meest recente update van de fabrikant.
2. Als de firewall tijdens het installeren van het apparaat of tijdens het afdrucken om uw toestemming vraagt, dient u deze te geven voor het uitvoeren van de programma's.
3. Schakel de firewall tijdelijk uit en installeer het draadloos apparaat vervolgens op de computer. Schakel de firewall in wanneer de installatie is voltooid.

De draadloze verbinding functioneert niet meer nadat de draadloze router of het apparaat is verplaatst

Controleer of de router of het apparaat is verbonden met hetzelfde netwerk waarmee uw computer is verbonden.

1. Raak op het bedieningspaneel de knop **Instellingen**  en vervolgens het menu **Rapporten afdrucken** aan.
2. Selecteer de optie **Netwerkconfiguratiepagina** om het rapport af te drukken.
3. Vergelijk de naam van het draadloze netwerk (SSID) op het configuratierapport met de SSID in de printerconfiguratie op uw computer.
4. Als de SSID's niet hetzelfde zijn, zijn de apparaten niet aangesloten op hetzelfde netwerk. Configureer de draadloze instellingen voor het apparaat opnieuw.

Er kunnen geen computers meer worden aangesloten op het draadloos apparaat

1. Controleer of de andere computers zich binnen het draadloos bereik bevinden en dat er geen obstakels zijn die het signaal blokkeren. Voor de meeste netwerken ligt het draadloos bereik op maximaal 30 m van het draadloos toegangspunt.
2. Controleer of het apparaat ingeschakeld en gereed is.
3. Schakel firewalls van derden uit op uw computer.
4. Controleer of het draadloos netwerk goed werkt.
 - a. Raak op het bedieningspaneel de knop **Instellingen**  en vervolgens het menu **Netwerkinstellingen** aan.
 - b. Raak het item **Rapp. draadloze test afdr.** aan om het draadloos netwerk te testen. Het apparaat drukt een rapport met de resultaten af.

5. Controleer of de juiste poort of het juiste apparaat is geselecteerd.
 - a. Voor printers die zijn geïnstalleerd *zonder* het volledige installatieprogramma:
 1. Klik in de lijst met printers op uw computer met de rechtermuisknop op de naam van dit apparaat. Klik vervolgens op **Eigenschappen** en open het tabblad **Poorten**.
 2. Controleer of het selectievakje naast **Virtuele printerpoort voor USB** is ingeschakeld.
 - b. Als u het product hebt geïnstalleerd met de installatie-cd, of het volledige installatieprogramma hebt gedownload via de website van HP, kunt u het IP-adres van het product weergeven of wijzigen via de volgende stappen:
 - i. Klik op **Start**.
 - ii. Klik op **Alle programma's**.
 - iii. Klik op **HP**.
 - iv. Klik op uw product.
 - v. Klik op **IP-adres bijwerken** om een hulpprogramma te openen waarmee bekende ('vorige') IP-adressen voor het product gerapporteerd worden en u het IP-adres desgewenst kunt wijzigen.
6. Controleer of de computer goed functioneert. Start indien nodig de computer opnieuw op.

De verbinding van het draadloos apparaat wordt verbroken wanneer er verbinding wordt gemaakt met een virtueel privénetwerk.

- U kunt niet gelijktijdig met een virtueel privénetwerk en andere netwerken verbonden zijn.

Het netwerk wordt niet weergegeven in de lijst met draadloze netwerken

- Controleer of de draadloze router is ingeschakeld en de stroomtoevoer functioneert.
- Het netwerk is mogelijk verborgen. U kunt echter gewoon verbinding maken met een verborgen netwerk.

Het draadloos netwerk functioneert niet

1. Om te controleren of de verbinding met het netwerk is verbroken, dient u andere apparaten op het netwerk aan te sluiten.
2. Test de netwerkcommunicatie door een ping-opdracht uit te voeren op het netwerk.
 - a. Open een opdrachtregel op uw computer. In Windows: klik op **Start**, klik op **Uitvoeren** en typ vervolgens `cmd`.
 - b. Typ `ping`, gevolgd door de naam van uw draadloze netwerk (SSID).
 - c. Het netwerk functioneert als er op het scherm retime worden weergegeven.
3. Controleer of de router of het apparaat is verbonden met hetzelfde netwerk waarmee uw computer is verbonden.
 - a. Raak op het bedieningspaneel de knop **Instellingen**  en vervolgens het menu **Rapporten afdrukken** aan.
 - b. Raak de optie **Netwerkconfiguratiepagina** aan om het rapport af te drukken.
 - c. Vergelijk de naam van het draadloze netwerk (SSID) op het configuratierapport met de SSID in de printerconfiguratie op uw computer.
 - d. Als de SSID's niet hetzelfde zijn, zijn de apparaten niet aangesloten op hetzelfde netwerk. Configureer de draadloze instellingen voor het apparaat opnieuw.

Problemen met de productsoftware in Windows oplossen

Probleem	Oplossing
Er wordt geen driver voor het product weergegeven in de map Printers .	Installeer de productsoftware opnieuw. OPMERKING: Sluit alle actieve toepassingen. Als u een toepassing wilt sluiten waarvoor een pictogram in het systeemvak wordt weergegeven, klikt u met de rechtermuisknop op het pictogram en selecteert u Sluiten of Uitschakelen .
	Probeer de USB-kabel aan te sluiten op een andere USB-poort van de computer.
Er wordt een foutbericht weergegeven tijdens de installatie van de software	Installeer de productsoftware opnieuw. OPMERKING: Sluit alle actieve toepassingen. Als u een toepassing wilt sluiten waarvoor een pictogram in de taakbalk wordt weergegeven, klikt u met de rechtermuisknop op het pictogram en selecteert u Sluiten of Uitschakelen .
	Controleer de hoeveelheid vrije ruimte op het station waarop u de productsoftware installeert. Maak zo nodig zoveel mogelijk ruimte vrij en installeer de productsoftware opnieuw.
	Voer zo nodig Schijfdefragmentatie uit en installeer de productsoftware opnieuw.
Het product bevindt zich in de modus Klaar, maar er wordt niets afgedrukt	Druk een configuratiepagina af via het bedieningspaneel van het apparaat, en controleer de apparaatfunctionaliteit. Controleer of alle kabels goed zijn bevestigd en zich binnen de specificaties bevinden. Dit geldt ook voor de USB- en stroomkabel. Gebruik een andere kabel.

Probleem	Oplossing
	Controleer of het IP-adres op de configuratiepagina overeenkomt met het IP-adres voor de softwarepoort. Gebruik een van de volgende procedures:
Windows XP, Windows Server 2003, Windows Server 2008 en Windows Vista, geïnstalleerd zonder het volledige installatieprogramma te gebruiken (zoals de wizard Printer toevoegen in Windows)	<ol style="list-style-type: none"> 1. Klik op Start. 2. Klik op Instellingen. 3. Klik op Printers en faxapparaten (via de standaardweergave van het menu Start) of klik op Printers (via de klassieke weergave van het menu Start). 4. Klik met de rechtermuisknop op het pictogram van de apparaatdriver en selecteer vervolgens Eigenschappen. 5. Klik op het tabblad Poorten en klik op Poort configureren. 6. Controleer het IP-adres en klik op OK of Annuleren. 7. Verwijder de driver als de IP-adressen niet hetzelfde zijn en installeer de driver opnieuw met het juiste IP-adres.
Windows 7, geïnstalleerd zonder het volledige installatieprogramma te gebruiken (zoals de wizard Printer toevoegen in Windows)	<ol style="list-style-type: none"> 1. Klik op Start. 2. Klik op Apparaten en printers. 3. Klik met de rechtermuisknop op het pictogram van de apparaatdriver en selecteer vervolgens Printereigenschappen. 4. Klik op het tabblad Poorten en klik op Poort configureren. 5. Controleer het IP-adres en klik op OK of Annuleren. 6. Verwijder de driver als de IP-adressen niet hetzelfde zijn en installeer de driver opnieuw met het juiste IP-adres.
Windows XP, Windows Server 2003, Windows Server 2008 en Windows Vista, Windows 7, geïnstalleerd met het volledige installatieprogramma	<ol style="list-style-type: none"> 1. Klik op Start. 2. Klik op Alle programma's. 3. Klik op HP. 4. Klik op uw apparaat. 5. Klik op IP-adres bijwerken om een hulpprogramma te openen waarmee bekende ('vorige') IP-adressen voor het apparaat gerapporteerd worden en u het IP-adres desgewenst kunt wijzigen.

Problemen met de productsoftware oplossen in Mac

- [Het printerstuurprogramma wordt niet in de lijst Afdrukken & scannen weergegeven](#)
- [De apparaatnaam wordt niet weergegeven in de lijst met apparaten in de lijst Afdrukken & scannen](#)
- [Het printerstuurprogramma zorgt er niet automatisch voor dat het geselecteerde apparaat wordt weergegeven in de lijst Afdrukken & scannen.](#)
- [Er is geen afdruktaak verzonden naar het apparaat van uw keuze](#)

- [Wanneer het apparaat met een USB-kabel is aangesloten, wordt het apparaat niet weergegeven in de lijst Afdrukken & scannen nadat het stuurprogramma is geselecteerd.](#)
- [Bij USB-verbindingen wordt er een algemene printerdriver gebruikt](#)

Het printerstuurprogramma wordt niet in de lijst Afdrukken & scannen weergegeven

1. Controleer of het GZ-bestand van het apparaat zich in de volgende map op de vaste schijf bevindt: `Library/Printers/PPDs/Contents/Resources`. Installeer de software zo nodig opnieuw.
2. Als het GZ-bestand zich in deze map bevindt, is het PPD-bestand mogelijk beschadigd. Verwijder het bestand en installeer de software opnieuw.

De apparaatnaam wordt niet weergegeven in de lijst met apparaten in de lijst Afdrukken & scannen

1. Controleer of de kabels juist zijn aangesloten en het apparaat is ingeschakeld.
2. Druk een configuratiepagina af om de apparaatnaam te controleren. Controleer of de naam op de configuratiepagina overeenkomt met de apparaatnaam in de lijst Afdrukken & scannen.
3. Vervang de USB- of ethernet-kabel door een kabel van hoge kwaliteit.

Het printerstuurprogramma zorgt er niet automatisch voor dat het geselecteerde apparaat wordt weergegeven in de lijst Afdrukken & scannen.

1. Controleer of de kabels juist zijn aangesloten en het apparaat is ingeschakeld.
2. Controleer of het GZ-bestand van het apparaat zich in de volgende map op de vaste schijf bevindt: `Library/Printers/PPDs/Contents/Resources`. Installeer de software zo nodig opnieuw.
3. Als het GZ-bestand zich in deze map bevindt, is het PPD-bestand mogelijk beschadigd. Verwijder het bestand en installeer de software opnieuw.
4. Vervang de USB- of ethernet-kabel door een kabel van hoge kwaliteit.

Er is geen afdruktaak verzonden naar het apparaat van uw keuze

1. Open de afdrukwachtrij en start de afdruktaak opnieuw.
2. Een ander apparaat met dezelfde of een vergelijkbare naam heeft de afdruktaak mogelijk ontvangen. Druk een configuratiepagina af om de apparaatnaam te controleren. Controleer of de naam op de configuratiepagina overeenkomt met de apparaatnaam in de lijst Afdrukken & scannen.

Wanneer het apparaat met een USB-kabel is aangesloten, wordt het apparaat niet weergegeven in de lijst Afdrukken & scannen nadat het stuurprogramma is geselecteerd.

Problemen met software oplossen

- ▲ Controleer of het besturingssysteem Mac OS X 10.6 of later is.

Problemen met hardware oplossen

1. Controleer of het apparaat is ingeschakeld.
2. Controleer of de USB-kabel op de juiste manier is aangesloten.
3. Controleer of u de juiste hogesnelheids-USB-kabel gebruikt.
4. Controleer of er niet te veel USB-apparaten stroom onttrekken aan de keten. Koppel alle apparaten van de keten los en sluit de kabel rechtstreeks aan op de USB-poort van de computer.
5. Controleer of meer dan twee USB-hubs zonder voeding achter elkaar in de keten zitten. Koppel alle apparaten van de keten los en sluit de kabel rechtstreeks aan op de USB-poort van de computer.



OPMERKING: Het iMac-toetsenbord is een USB-hub zonder eigen voeding.

Bij USB-verbindingen wordt er een algemene printerdriver gebruikt

Als u de USB-kabel hebt aangesloten voordat u de software hebt geïnstalleerd, gebruikt u mogelijk een algemene printerdriver in plaats van de driver voor dit apparaat.

1. Verwijder de algemene printerdriver.
2. Installeer de software opnieuw vanaf de bij het apparaat geleverde cd-rom. Sluit de USB-kabel pas aan als hierom wordt gevraagd.
3. Als er meerdere printers zijn geïnstalleerd, controleert u of u de juiste printer hebt geselecteerd in de vervolgkeuzelijst **Stel in voor** in het dialoogvenster **Druk af**.

A Benodigdheden en accessoires

- [Onderdelen, accessoires en benodigdheden bestellen](#)
- [Onderdeelnummers](#)

Onderdelen, accessoires en benodigdheden bestellen

Benodigdheden en papier bestellen	www.hp.com/go/suresupply
Originele onderdelen of accessoires van HP bestellen	www.hp.com/buy/parts
Bestellen via service- of ondersteuningsproviders	Neem contact op met een erkend service- of ondersteuningspunt van HP.

Onderdeelnummers

Item	Nummer	Cartridgenummer	Omschrijving
Inktcartridges	CN621A	HP 970	Zwarte inktcartridge met standaardcapaciteit met HP Officejet-pigmentinkt
	CN625A	HP 970XL	Zwarte inktcartridge met hoge capaciteit met HP Officejet-pigmentinkt
	CN622A	HP 971	Cyaan inktcartridge met standaardcapaciteit met HP Officejet-pigmentinkt
	CN626A	HP 971XL	Cyaan inktcartridge met hoge capaciteit met HP Officejet-pigmentinkt
	CN624A	HP 971	Gele inktcartridge met standaardcapaciteit met HP Officejet-pigmentinkt
	CN628A	HP 971XL	Gele inktcartridge met hoge capaciteit met HP Officejet-pigmentinkt
	CN623A	HP 971	Magenta inktcartridge met standaardcapaciteit met HP Officejet-pigmentinkt
	CN627A	HP 971XL	Magenta inktcartridge met hoge capaciteit met HP Officejet-pigmentinkt
Accessoires voor papierverwerking	CN595A		Papierinvoerlade voor 500 vel (optionele lade 3)
USB-kabel	8121-0868		Kabel van A naar B van twee meter

 **OPMERKING:** Informatie over de levensduur van de cartridges kunt u vinden op www.hp.com/go/pageyield. De werkelijke levensduur is afhankelijk van het specifieke gebruik.

Mogelijk zijn niet alle cartridges beschikbaar in elke regio.

B Service en ondersteuning

- [Beperkte garantieverklaring van Hewlett-Packard](#)
- [Licentieovereenkomst voor eindgebruikers](#)
- [OpenSSL](#)
- [Klantondersteuning](#)

Beperkte garantieverklaring van Hewlett-Packard

HP PRODUCT	DUUR VAN DE BEPERKTE GARANTIE
HP Officejet Pro X476dn, X476dw, X576dw	1 jaar

HP garandeert u, de eindgebruiker en klant, dat de HP-hardware en -accessoires vanaf de datum van aankoop voor de duur van bovengenoemde garantieperiode vrij zullen zijn van materiaal- en constructiefouten. Indien HP gedurende de garantieperiode van dergelijke defecten in kennis wordt gesteld, zal HP de defecte producten naar eigen goeddunken laten repareren of vervangen. Vervangende producten kunnen nieuw of zo goed als nieuw zijn.

HP garandeert u dat HP-software bij correcte installatie en correct gebruik gedurende de hierboven genoemde periode na de aanschafdatum geen gebreken zal vertonen in de uitvoering van de programma-instructies als gevolg van gebreken in materiaal of vakmanschap. Als HP van dergelijke gebreken in kennis wordt gesteld tijdens de garantieperiode, zal HP zorgen voor vervanging van de software die als gevolg van dergelijke gebreken de programma-instructies niet kan uitvoeren.

HP kan de ononderbroken en probleemloze werking van HP-producten niet garanderen. Als HP niet binnen een redelijke termijn in staat is een product te repareren of te vervangen zodat de conditie ervan is zoals overeengekomen in de garantie, hebt u recht op teruggave van de aankoopprijs na onmiddellijk retourneren van het product.

HP-producten kunnen onderdelen bevatten die zijn gemaakt op basis van hergebruik en die presteren als nieuw, of die incidenteel gebruikt zijn.

De garantie is niet van toepassing op defecten die het resultaat zijn van (a) onjuist of onvoldoende onderhoud of een verkeerde kalibratie, (b) software, verbindingen, onderdelen of benodigdheden die niet door HP zijn geleverd, (c) niet-geautoriseerde aanpassing of misbruik, (d) gebruik buiten de aangegeven omgevingsspecificaties voor het apparaat of (e) onjuiste voorbereiding of onjuist onderhoud van de locatie.

VOOR ZOVER TOEGESTAAN DOOR DE PLAATSELIJKE WETGEVING, ZIJN BOVENGENOEMDE GARANTIES EXCLUSIEF EN BESTAAT ER GEEN ANDERE EXPLICIETE OF IMPLICIETE GARANTIE OF VOORWAARDE, NOCH SCHRIFTELIJK NOCH MONDELING, EN HP WIJST DE IMPLICIETE GARANTIES OF VOORWAARDEN VAN VERKOOPBAARHEID, BEVREDIGENDE KWALITEIT EN GESCHIKTHEID VOOR EEN BEPAALD DOEL VAN DE HAND. Sommige landen/ regio's, staten of provincies staan beperking van een geïmpliceerde garantie niet toe, waardoor de

bovenstaande beperking of uitsluiting misschien niet op u van toepassing is. Deze beperkte garantie geeft u specifieke juridische rechten. U hebt misschien ook andere rechten die verschillen per staat, per provincie of per land/regio.

De beperkte garantie van HP is geldig in alle landen/regio's of plaatsen waar HP ondersteuning biedt voor dit product en waar HP dit product op de markt heeft gebracht. De garantie kan variëren op basis van plaatselijke normen. In verband met wettelijke regelgeving brengt HP geen wijzigingen aan in de vormgeving of de functies van het product voor gebruik in een land/regio waarvoor het product oorspronkelijk niet was bestemd.

VOOR ZOVER TOEGESTAAN DOOR NATIONALE WETGEVING, ZIJN DE PROBLEEMOPLOSSINGEN IN DEZE GARANTIEVERKLARING DE ENIGE TOEGESTANE OPLOSSINGEN. MET UITZONDERING VAN HET HIERBOVEN BEPAALDE, KUNNEN HP EN ZIJN LEVERANCIERS IN GEEN GEVAL AANSPRAKELIJK WORDEN GESTELD VOOR HET KWIJTRAKEN VAN GEGEVENS, DIRECTE, SPECIALE OF INCIDENTELE SCHADE, GEVOLGSCHADE (WAARONDER INKOMSTENDERVIJNG EN GEGEVENSVERLIES) NOCH VOOR ANDERE SCHADE, ONGEACHT OF DEZE SCHADE VOORTVLOEIT UIT EEN CONTRACT, ONRECHTMATIGE DAAD OF ANDERSZINS. Sommige landen/regio's, staten of provincies staan beperking van een geïmpliceerde garantie niet toe, waardoor de bovenstaande beperking of uitsluiting misschien niet op u van toepassing is.

VOOR ZOVER WETTELIJK TOEGESTAAN, ZIJN DE VOORWAARDEN IN DEZE GARANTIEVERKLARING EEN AANVULLING OP DE GELDENDE WETTELIJKE RECHTEN DIE VAN TOEPASSING ZIJN OP DE VERKOOP VAN DIT PRODUCT AAN U.

Licentieovereenkomst voor eindgebruikers

LEES DIT DOCUMENT AANDACHTIG DOOR VOORDAT U DIT SOFTWAREPRODUCT IN GEBRUIK NEEMT: Deze licentieovereenkomst voor eindgebruikers ("LVE") is een contract tussen (a) u (een persoon of de organisatie die u vertegenwoordigt) en (b) Hewlett-Packard Company ("HP") die van toepassing is op uw gebruik van het softwareproduct ("de Software"). Deze LVE is niet van toepassing indien er een afzonderlijke licentieovereenkomst bestaat tussen u en HP of haar leveranciers van de Software, inclusief een licentieovereenkomst in online documentatie. De term "Software" kan het volgende omvatten: (i) bijbehorende media, (ii) een gebruikershandleiding en andere gedrukte materialen en (iii) "online" of elektronische documentatie (samen "Gebruikersdocumentatie").

RECHTEN IN DE SOFTWARE WORDEN UITSLUITEND GEBODEN OP VOORWAARDE DAT U AKKOORD GAAT MET ALLE VOORWAARDEN IN DEZE LVE. DOOR DE SOFTWARE TE INSTALLEREN, KOPIËREN, DOWNLOADEN OF ANDERSZINS TE GEBRUIKEN, GAAT U AKKOORD MET DE VOORWAARDEN IN DEZE LVE. ALS U NIET AKKOORD GAAT MET DEZE LVE, ONTHOUD U DAN VAN HET INSTALLEREN, DOWNLOADEN OF ANDERSZINS GEBRUIKEN VAN DE SOFTWARE. ALS U DE SOFTWARE HEBT AANGESCHAFT, MAAR NIET AKKOORD GAAT MET DEZE LVE, RETOURNEERT U DE SOFTWARE DAN BINNEN VEERTIEN DAGEN BIJ HET AANKOOPPUNT, WAAR HET AANKOOPBEDRAG ZAL WORDEN GERESTITUEERD. ALS DE SOFTWARE IS GEÏNSTALLEERD OP, OF BESCHIKBAAR GEMAAKT

MET, EEN ANDER HP PRODUCT, KUNT U HET VOLLEDIGE, ONGEBRUIKTE PRODUCT RETOURNEREN.

- 1. SOFTWARE VAN DERDEN.** De Software kan naast software van HP ("HP-software") software bevatten onder licentie van derden ("Software van derden" en "Licentie van derden"). Enige Software van derden wordt u in licentie gegeven overeenkomstig de voorwaarden van de desbetreffende Licentie van derden. In het algemeen is de Licentie van derden te vinden in een bestand met de naam "license.txt/licentie.txt" of "readme.txt/leesmij.txt". Neem contact op met de HP-ondersteuning als u een Licentie van derden niet kunt vinden. Als de Licentie van derden licenties omvat die voorzien in de beschikbaarheid van broncode (zoals de GNU General Public License), en de desbetreffende broncode niet is opgenomen in de Software, kunt u op de pagina's met productondersteuning van de website van HP (hp.com) kijken hoe u deze broncode verkrijgt.
- 2. LICENTIERECHTEN.** U hebt de volgende rechten, vooropgesteld dat u alle voorwaarden van deze Eindgebruikersovereenkomst naleeft:
 - a. Gebruik.** HP verleent u een licentie om één exemplaar van de HP-software te gebruiken. "Gebruiken" betekent installeren, kopiëren, opslaan, laden, weergeven of de HP-software op een andere manier gebruiken. U mag de HP-software niet wijzigen of enige licentie- of besturingsfunctie van de HP-software uitschakelen. Als deze Software wordt geleverd door HP voor Gebruik met een beeldbewerkings- of printproduct (als de Software bijvoorbeeld een printerdriver, firmware of invoegtoepassing is), mag de HP-software alleen worden gebruikt met dit product ("HP-product"). Aanvullende beperkingen voor Gebruik kunnen worden vermeld in de Gebruikersdocumentatie. U mag geen onderdelen van de HP-software scheiden voor Gebruik. U bent niet gerechtigd de HP-software te distribueren.
 - b. Kopiëren.** Uw recht om te kopiëren houdt in dat u archief- of reservekopieën van de HP-software mag maken, vooropgesteld dat op elke kopie alle oorspronkelijke kennisgevingen van de HP-software betreffende eigendomsrechten worden aangegeven en dat de kopieën alleen worden gebruikt als back-up.
- 3. UPGRADES.** U kunt HP-software die door HP is verstrekt als upgrade, update of aanvulling (gezamenlijk "Upgrade") alleen gebruiken, als u beschikt over een licentie voor de originele HP-software waarvan HP heeft aangegeven dat deze in aanmerking komt voor de Upgrade. Voor zover de Upgrade in de plaats treedt van de originele HP-software, mag u dergelijke HP-software niet langer gebruiken. Deze Eindgebruikersovereenkomst is van toepassing op elke Upgrade, tenzij HP andere voorwaarden levert bij de Upgrade. In geval van een conflict tussen deze Eindgebruikersovereenkomst en dergelijke andere voorwaarden, prevaleren de andere voorwaarden.
- 4. OVERDRACHT.**
 - a. Overdracht aan derden.** De eerste eindgebruiker van de HP-software mag de HP-software eenmalig overdragen aan een andere eindgebruiker. Enige overdracht zal alle onderdelen, media, Gebruikersdocumentatie, deze Eindgebruikersovereenkomst en, indien van toepassing, het Certificaat van Authenticiteit omvatten. De overdracht mag niet een indirecte overdracht zijn, zoals consignatie. Vóór de overdracht zal de eindgebruiker die de overgedragen Software ontvangt, verklaren in te stemmen met de Eindgebruikersovereenkomst. Bij overdracht van de HP-software wordt uw licentie automatisch beëindigd.
 - b. Beperkingen.** U mag de HP-software niet verhuren, leasen of lenen of de HP-software gebruiken voor commerciële timesharing of kantoorgebruik. U mag de HP-software niet in

sublicentie geven, toewijzen of anderszins overdragen, behalve zoals uitdrukkelijk in de Eindgebruikersovereenkomst is bepaald.

5. **EIGENDOMSRECHTEN.** Alle intellectuele eigendomsrechten op de Software en Gebruikersdocumentatie zijn eigendom van HP of haar leveranciers en worden beschermd bij wet, met inbegrip van toepasselijke wetgeving betreffende auteursrechten, handelsgeheimen, octrooien en handelsmerken. U bent niet gerechtigd enige productidentificatie, kennisgeving betreffende auteursrecht of beperking van eigendomsrecht van de Software te verwijderen.
6. **BEPERKING VAN REVERSE ENGINEERING.** U mag de HP-software niet reverse engineeren, decompileren of demonteren, behalve indien en uitsluitend voor zover dit is toegestaan onder toepasselijke wetgeving.
7. **TOESTEMMING VOOR GEGEVENSGBRUIK.** HP en haar dochterondernemingen mogen technische gegevens verzamelen en gebruiken die u hebt verstrekt in relatie tot (i) uw Gebruik van de Software of het HP-product, of (ii) de levering van ondersteuningsdiensten met betrekking tot de Software of het HP-product. Op al dergelijke gegevens is het privacybeleid van HP van toepassing. HP zal dergelijke informatie niet gebruiken in een vorm waarin u persoonlijk bent te identificeren, behalve voor zover nodig om uw Gebruik te verbeteren of om ondersteuningsdiensten te leveren aan u.
8. **BEPERKING VAN AANSPRAKELIJKHEID.** Ongeacht enige schade die u mogelijk oploopt, zal de volledige aansprakelijkheid van HP en haar leveranciers onder deze Eindgebruikersovereenkomst en uw enige verhaalsmogelijkheid onder deze Eindgebruikersovereenkomst beperkt zijn tot het bedrag dat u hebt betaald voor het Product, of U.S. \$5.00 als dit meer is. **VOOR ZOVER TOEGESTAAN ONDER DE GELDENDE WETGEVING EN IN GEEN GEVAL ZULLEN HP OF HAAR LEVERANCIERS AANSPRAKELIJK ZIJN VOOR ENIGE SPECIALE, INCIDENTELE, INDIRECTE OF RESULTERENDE SCHADE (MET INBEGRIP VAN SCHADE DOOR WINSTDERVING, GEGEVENSVERLIES, ONDERBREKING VAN BEDRIJFSVOERING, PERSOONLIJK LETSEL OF VERLIES VAN PRIVACY) DIE OP ENIGE WIJZE VOORTVLOEIT UIT HET GEBRUIK VAN DEZE SOFTWARE OF DE ONMOGELIJKHEID DE SOFTWARE TE GEBRUIKEN, ZELFS ALS HP OF EEN VAN HAAR LEVERANCIERS OP DE HOOGTE IS GEBRACHT VAN DE MOGELIJKHEID VAN DERGELIJKE SCHADE EN ZELFS ALS DE BOVENGENOEMDE VERHAALSMOGELIJKHEID NIET AAN HET ESSENTIËLE DOEL BEANTWOORDT.** In sommige staten of andere jurisdicties is een uitsluiting of beperking van incidentele schade of gevolgschade niet toegestaan, dus de bovenstaande uitsluiting of beperking is mogelijk niet op u van toepassing.
9. **U.S. GOVERNMENT ALS KLANT.** Software is volledig ontwikkeld op particuliere kosten. Alle Software is commerciële computersoftware in de zin van de toepasselijke regelgeving voor verwerving. Derhalve zijn overeenkomstig US FAR 48 CFR 12.212 en DFAR 48 CFR 227.7202 gebruik, vermenigvuldiging en openbaarmaking van de Software door of voor de Amerikaanse overheid of een onderaannemer van de Amerikaanse overheid uitsluitend onderworpen aan de voorwaarden die zijn vastgelegd in deze Eindgebruikersovereenkomst, met uitzondering van voorwaarden die in strijd zijn met toepasselijke federale wetgeving.
10. **NALEVING VAN EXPORTWETTEN.** U verklaart zich te houden aan alle wetten, regels en regelgeving (i) die van toepassing zijn op de export of import van de Software, of (ii) die het Gebruik van de Software beperken, met inbegrip van enige beperkingen in het kader van de proliferatie van nucleaire, chemische of biologische wapens.
11. **VOORBEHOUD VAN RECHTEN.** HP en haar leveranciers behouden zich alle rechten voor die niet uitdrukkelijk aan u zijn toegekend in deze Eindgebruikersovereenkomst.

OpenSSL

Dit apparaat bevat software die door het OpenSSL Project is ontwikkeld voor gebruik in de OpenSSL Toolkit (<http://www.openssl.org/>)

DEZE SOFTWARE WORDT DOOR HET OpenSSL PROJECT GELEVERD IN DE HUIDIGE STAAT EN ELKE WAARBORG, EXPLICIET OF IMPLICIET, INCLUSIEF, ZONDER BEPERKING, WAARBORGEN VAN VERKOOPBAARHEID OF GESCHIKTHEID VOOR EEN BEPAALD DOEL, WORDT AFGEWEEZEN. IN GEEN GEVAL ZULLEN HET OpenSSL PROJECT OF DEGENEN DIE DAAR EEN BIJDRAGE AAN HEBBEN GELEVERD, AANSPRAKELIJK ZIJN VOOR ENIGE DIRECTE, INDIRECTE, INCIDENTELE, SPECIALE, MORELE OF RESULTERENDE SCHADE (INCLUSIEF, ZONDER BEPERKING, VERWERVING VAN VERVANGENDE GOEDEREN OF DIENSTEN,

VERLIES VAN GEBRUIK, GEGEVENS OF WINST OF ONDERBREKING VAN (BEDRIJFSVOERING), ONGEACHT DE WIJZE WAAROP DEZE SCHADE IS VEROORZAAKT EN ONGEACHT WELKE AANSPRAKELIJKHEIDSGROND, VOLGENS HET VERBINTENISSENRECHT, BIJ STRIKTE AANSPRAKELIJKHEID, ALS ONRECHTMATIGE DAAD (MET INBEGRIIP VAN NALATIGHEID OF OP ANDERE WIJZE) DIE OP ENIGE WIJZE VOORTKOMT UIT HET GEBRUIK VAN DEZE SOFTWARE, ZELFS WANNEER MEN OP DE HOOGTE IS GEBRACHT VAN DE MOGELIJKHEID VAN DERGELIJKE SCHADE.

Dit apparaat bevat coderingssoftware die is ontwikkeld door Eric Young (ey@cryptsoft.com). Dit apparaat bevat software die is ontwikkeld door Tim Hudson (tjh@cryptsoft.com).

Klantondersteuning

Tijdens de garantieperiode kunt u gebruik maken van de gratis telefonische ondersteuning voor uw land/regio	Telefoonnummers voor land/regio vindt u op de folder in de doos van het product of op www.hp.com/support/ .
Zorg dat u de productnaam, het serienummer, de aankoopdatum en een probleemomschrijving bij de hand hebt.	
Profiteer van 24 uur per dag online productondersteuning en probleemoplossing, en download stuurprogramma's, software en elektronische informatie	www.hp.com/support
ondersteuning voor de producten die u op een Macintosh-computer gebruikt	www.hp.com/go/macosex
Download hulpprogramma's, drivers en digitale informatie	http://www.hp.com/go/support
Aanvullende HP service- of onderhoudsovereenkomsten bestellen	www.hp.com/go/carepack
Uw apparaat registreren	www.register.hp.com

C Productspecificaties

- [Afmetingen en gewicht](#)
- [Stroomverbruik, stroomvoorzieningspecificaties en geluidsuitstoot](#)
- [Geluidsniveau](#)
- [Omgevingsspecificaties](#)

Afmetingen en gewicht

Tabel C-1 Fysieke specificaties

Product	Hoogte	Diepte	Breedte	Gewicht
HP Officejet Pro X476 MFP Series	521 mm (20,5 inch)	406 mm (16,0 inch)	521 mm (20,5 inch)	23,7 kg (50,0 lb)
HP Officejet Pro X576 MFP Series	518 mm (20,4 inch)	399 mm (15,7 inch)	516 mm (20,3 inch)	23,1 kg (51 lb), zonder toebehoren

Stroomverbruik, stroomvoorzieningsspecificaties en geluidsuitstoot

⚠ VOORZICHTIG: De stroomvereisten zijn gebaseerd op het land/de regio waar het product wordt verkocht. Verander niets aan de ingestelde spanning. Hierdoor kan het product beschadigd raken en dergelijke schade wordt niet gedekt door de beperkte garantie en serviceovereenkomsten van HP.

Geluidsniveau

Tabel C-2 Geluidsniveaus

Werking	LwAd-mono (B)	LwAd-kleur (B)	Opmerkingen
Afdrukken	6,9	6,8	
Kopiëren	7,1	6,9	ADF-modellen
Scannen	6,9	6,7	ADF-modellen

Het is raadzaam het apparaat in een ruimte te plaatsen waarin geen werkstations van werknemers staan.

Omgevingspecificaties

Tabel C-3 Omgevingspecificaties¹

	Tijdens werking	Tijdens transport
Temperatuur	15° tot 30° C (59° tot 86° F)	-40° tot 60° C (-40° tot 140° F)
Relatieve luchtvochtigheid	20 tot 80%	90% of minder (niet condenserend)
Hoogte	0 tot 3048 m	
Helling	BELANGRIJK: Wees voorzichtig bij het verplaatsen van de printer, aangezien meer dan 15 graden kantelen inkt kan lekken, met name kort na het opstarten	

¹ Waarden onder voorbehoud van wijzigingen.

D Programma milieuvriendelijk productiebeleid

- [Milieubescherming](#)
- [Ozonproductie](#)
- [Lager energieverbruik](#)
- [Papierverbruik](#)
- [Plastic onderdelen](#)
- [HP Officejet-afdrukbenodigdheden](#)
- [Instructies voor retourneren en recyclen](#)
- [Papier](#)
- [Materiaalbeperkingen](#)
- [Afdanken van afvalapparatuur door gebruikers](#)
- [Recycling van elektronische hardware](#)
- [Chemische stoffen](#)
- [Material Safety Data Sheet \(MSDS, chemiekaart\)](#)
- [Meer informatie](#)
- [Tabel met chemicaliën \(China\)](#)
- [Verklaring over de beperking van gevaarlijke stoffen statement \(Turkije\)](#)
- [Verklaring betreffende beperkingen op schadelijke stoffen \(Oekraïne\)](#)
- [Verklaring betreffende beperkingen op schadelijke stoffen \(Vietnam\)](#)

Milieubescherming

Hewlett-Packard Company spant zich in om op milieuvriendelijke wijze kwalitatief hoogstaande producten te leveren. Het ontwerp van dit product bevat dan ook diverse kenmerken die de effecten op het milieu beperken.

Ozonproductie

Dit product brengt geen meetbaar ozongas (O₃) voort.

Lager energieverbruik

Het stroomverbruik loopt aanzienlijk terug in de modus Klaar of de modus Sluimer. Dit bespaart natuurlijke bronnen en geld zonder dat de prestaties van dit product worden beïnvloed. Apparatuur voor afdrukken en beeldbewerking van Hewlett-Packard die voorzien is van het logo ENERGY STAR® is gekwalificeerd voor de ENERGY STAR-specificaties voor beeldbewerkingsapparatuur van de Amerikaanse EPA (Environmental Protection Agency). Het volgende merkteken verschijnt op beeldbewerkingsproducten die gekwalificeerd zijn voor ENERGY STAR:



Aanvullende informatie over beeldbewerkingsproducten die gekwalificeerd zijn voor ENERGY STAR kunt u vinden op:

www.hp.com/go/energystar

 **OPMERKING:** Verdere energiebesparingen kunnen mogelijk worden gedaan door de printer uit te schakelen als deze langere tijd niet wordt gebruikt.

Papierverbruik

Het product beschikt over functies voor automatisch dubbelzijdig afdrukken (duplex afdrukken) en voor afdrukken van meerdere pagina's op één vel. Hierdoor kan het papierverbruik en het daarmee gepaard gaande gebruik van natuurlijke bronnen worden verminderd.

 **OPMERKING:** Voor dubbelzijdig afdrukken kan kringlooppapier en papier van A4-formaat worden gebruikt.

Plastic onderdelen

Plastic onderdelen van meer dan 25 gram zijn volgens internationale normen gemarkeerd, waardoor aan het einde van de levensduur van het product beter kan worden bepaald hoe de plastics moeten worden afgevoerd.

HP Officejet-afdrukbenodigdheden

HP spant zich in om inventieve, hoogwaardige producten en diensten te leveren op een milieuvriendelijke manier. Dit geldt voor zowel productontwerp en vervaardiging als distributie, klantgebruik en recycling. Als u deelneemt aan het HP Planet Partners-programma, bent u er zeker van dat uw HP Officejet-tonercartridges op een veilige manier worden gerecycled. De oude materialen, zoals plastic en metaal worden verwerkt en gebruikt voor nieuwe producten en zo wordt voorkomen dat miljoenen tonnen afval op afvalstortplaatsen terecht komt. Aangezien deze cartridge wordt hergebruikt en in nieuwe materialen wordt gebruikt, wordt deze niet aan u teruggegeven. Dank u voor uw milieuvriendelijke opstelling!

 **OPMERKING:** Ga naar <http://www.hp.com/recycle> voor volledige recycle-informatie en om gefrankeerde etiketten, enveloppen of dozen voor recycling te bestellen.

Instructies voor retourneren en recyclen

Verenigde Staten en Puerto Rico

Ga naar www.hp.com/recycle voor volledige recycle-informatie en om gefrankeerde verzendlabels, enveloppen of dozen voor recycling te bestellen. Volg de onderstaande instructies die van toepassing zijn.

Inleveren van meerdere items (meer dan één cartridge)

1. Verpak elke HP Officejet-inkcartridge in de originele doos en zak.
2. Bind de dozen aan elkaar met touw of tape. Het pakket mag maximaal 31 kilo wegen.
3. Gebruik één vooruitbetaald verzendingsetiket.

OF

1. Als u een geschikte doos hebt, kunt u die gebruiken of vraag een gratis speciale doos aan op www.hp.com/recycle of via 1-800-340-2445 (geschikt voor maximaal 31 kilo aan HP Deskjet-inkcartridges).
2. Gebruik één vooruitbetaald verzendingsetiket.

Enkele retourzendingen

1. Verpak elke HP Officejet-inkcartridge in de originele zak en doos.
2. Plak het verzendingsetiket op de voorkant van de doos.

Verzenden

Gebruik voor retourzendingen van HP Officejet-inkcartridges in de VS en Puerto Rico het gefrankeerde en geadresseerde etiket dat in de verpakking aanwezig is. Als u het UPS-etiket wilt gebruiken, geeft u het pakket mee aan UPS bij de volgende levering of de volgende keer dat pakketten worden opgehaald. U kunt het pakket ook naar een erkende UPS-afgifte locatie brengen. (Wanneer u UPS verzoekt uw pakket op te halen, wordt hiervoor het normale tarief in rekening gebracht.) Bel 1-800-PICKUPS of ga naar www.ups.com voor de dichtstbijzijnde UPS-afgifte locatie.

Als u retour zendt met het FedEx-etiket, geeft u het pakket mee aan een postbode van U.S. Postal Service of aan FedEx bij de volgende levering of de volgende keer dat pakketten worden opgehaald. (Wanneer u FedEx verzoekt uw pakket op te halen, wordt hiervoor het normale tarief in rekening gebracht.) U kunt uw verpakte inkcartridge(s) ook op elk U.S. Post Office of FedEx-afgiftepunt afgeven. Bel 1-800-ASK-USPS of ga naar www.usps.com voor de locatie van het dichtstbijzijnde U.S. Post Office. Bel 1-800-GOFEDEX of ga naar www.fedex.com voor de dichtstbijzijnde FedEx-afgifte locatie.

Ga voor meer informatie of het bestellen van extra etiketten of verzenddozen naar www.hp.com/recycle of bel 1-800-340-2445. Deze informatie kan zonder voorafgaande kennisgeving worden gewijzigd.

Inwoners van Alaska en Hawaï

gebruik het UPS-etiket niet. Bel 1-800-340-2445 voor informatie en instructies. De U.S. Postal Service levert gratis services voor het terugsturen van cartridges volgens een overeenkomst met HP voor Alaska en Hawaï.

Inzameling buiten de V.S

Als u wilt deelnemen aan het inzamel- en recycleprogramma HP Planet Partners, volgt u de eenvoudige aanwijzingen in de recyclinggids (te vinden in de verpakking van uw nieuwe benodigdheden) of gaat u naar www.hp.com/recycle. Selecteer uw land/regio voor informatie over de inzameling van uw HP Officejet-printerbenodigdheden.

Batterijen wegwerpen

Meer informatie over het wegwerpen van batterijen vindt u op <http://www8.hp.com/us/en/hp-information/environment/product-recycling.html>

De printer recycelen

Meer informatie over het recycelen van de printer vindt u op <http://www8.hp.com/us/en/hp-information/environment/product-recycling.html>

Papier

Dit product kan kringlooppapier gebruiken dat voldoet aan richtlijnen van HP. Dit product is geschikt voor het gebruik van kringlooppapier volgens EN12281:2002.

Materiaalbeperingen

Dit HP-product bevat geen opzettelijk toegevoegd kwik.

Dit HP-product bevat een batterij waarvoor mogelijk speciale verwerking vereist is aan het eind van de gebruiksduur. De volgende batterijen worden door Hewlett-Packard meegeleverd of zitten in de producten van HP:

HP Officejet Pro X476- en X576 MFP-series	
Soort	Lithium-mangaandioxide
Gewicht	3,0 g
Locatie	Op moederbord
Door de gebruiker te verwijderen	Nee



廢電池請回收



Dit HP Product bevat een lithium-mangane-dioxide batterij. Deze bevindt zich op de hoofdprintplaat. Wanneer deze batterij leeg is, moet deze volgens de geldende regels worden afgevoerd.



廢電池請回收

Please recycle waste batteries.

California Perchlorate Material Notice

Perchlorate material - special handling may apply. See: <http://www.dtsc.ca.gov/hazardouswaste/perchlorate/>

This product's real-time clock battery or coin cell battery may contain perchlorate and may require special handling when recycled or disposed of in California.

Voor recyclinginformatie kunt u naar www.hp.com/recycle gaan of kunt u contact opnemen met de lokale overheid of met de Electronics Industries Alliance: www.eiae.org.

Afdanken van afvalapparatuur door gebruikers

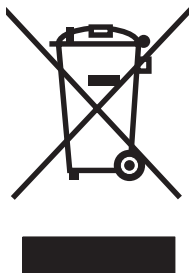

Dit symbool betekent dat u het product niet met uw andere huishoudafval mag weggooien. In plaats hiervan dient u ten behoeve van de gezondheid en het milieu afgedankte apparatuur in te leveren bij een recycling/inzamelingspunt voor elektrische en elektronische apparatuur. Ga voor meer informatie naar <http://www.hp.com/recycle>

Recycling van elektronische hardware

HP verzoekt klanten om gebruikte elektronische hardware te recyclen. Ga voor meer informatie over recyclingprogramma's naar: <http://www.hp.com/recycle>.

Chemische stoffen

Het beleid van HP is erop gericht om klanten informatie te verstrekken over de chemische stoffen die zich in de producten bevinden, in overeenstemming met wettelijke verplichtingen zoals REACH (Verordening (EG) nr. 1907/2006 van het Europees Parlement en de Raad). Een rapport met chemische informatie voor dit apparaat vindt u op: www.hp.com/go/reach.

Material Safety Data Sheet (MSDS, chemiekaart)

Material Safety Data Sheets (MSDS, gegevensbladen materiaalveiligheid) voor benodigdheden die chemische stoffen bevatten (bijvoorbeeld inkt) kunt u verkrijgen door naar de website van HP te gaan: www.hp.com/go/msds of www.hp.com/hpinfo/community/environment/productinfo/safety.

Meer informatie

Meer informatie over onderwerpen met betrekking tot het milieu:

- Milieuprofielblad voor dit product en andere verwante producten van HP
- Inzet van HP voor het milieu
- Het milieubeheersysteem van HP
- Het retournerings- en recycleprogramma van HP voor verbruikte producten
- Material Safety Data Sheets (chemiekaarten)

Ga naar www.hp.com/go/environment of www.hp.com/hpinfo/globalcitizenship/environment.

Tabel met chemicaliën (China)

有毒有害物质表

根据中国电子信息产品污染控制管理办法的要求而出台

部件名称	有毒有害物质和元素					
	铅 (Pb)	汞 (Hg)	镉 (Cd)	六价铬 (Cr(VI))	多溴联苯 (PBB)	多溴二苯醚 (PBDE)
打印引擎	0	0	0	0	0	0
复印机组件	0	0	0	0	0	0
控制面板	0	0	0	0	0	0
塑料外壳	0	0	0	0	0	0
格式化板组件	0	0	0	0	0	0
碳粉盒	0	0	0	0	0	0

3690 b

0：表示在此部件所用的所有同类材料中，所含的此有毒或有害物质均低于 SJ/T11363-2006 的限制要求。

X：表示在此部件所用的所有同类材料中，至少一种所含的此有毒或有害物质高于 SJ/T11363-2006 的限制要求。

注：引用的“环保使用期限”是根据在正常温度和湿度条件下操作使用产品而确定的。

Verklaring over de beperking van gevaarlijke stoffen statement (Turkije)

Türkiye Cumhuriyeti: EEE Yönetmeliğine Uygundur

Verklaring betreffende beperkingen op schadelijke stoffen (Oekraïne)

Обладнання відповідає вимогам Технічного регламенту щодо обмеження використання деяких небезпечних речовин в електричному та електронному обладнанні, затвердженого постановою Кабінету Міністрів України від 3 грудня 2008 № 1057

Verklaring betreffende beperkingen op schadelijke stoffen (Vietnam)

“Các sản phẩm của công ty Hewlett-Packard tuân thủ Thông tư 30/2011/TT-BCT quy định tạm thời về giới hạn hàm lượng cho phép của một số hóa chất độc hại trong sản phẩm điện, điện tử”

E Informatie over wettelijke voorschriften

- [Wettelijke voorschriften](#)
- [VCCI-verklaring \(Japan\)](#)
- [Instructies voor netsnoer](#)
- [Netsnoerverklaring \(Japan\)](#)
- [EMC-verklaring \(Korea\)](#)
- [GS-verklaring \(Duitsland\)](#)
- [Wettelijk voorschrift van Europese Unie](#)
- [Aanvullende verklaringen voor telecomproducten \(faxapparatuur\)](#)
- [Aanvullende voorschriften voor draadloze producten](#)
- [Opslag van anonieme gebruiksgegevens](#)

Wettelijke voorschriften

Voorgeschreven identificatienummer van het model

Om het product te kunnen identificeren, is aan het product een voorgeschreven modelnummer toegewezen. Het voorgeschreven modelnummer van uw apparaat is VCVRA-1212. Het wettelijk modelnummer moet niet worden verward met de marketingnaam (HP Officejet Pro X476 MFP Series, HP Officejet Pro X576 MFP Series, enz.) of het productnummer (CN459A, CN463A, CN596A, CV037A enz.)

FCC-verklaring

Deze apparatuur is getest en in overeenstemming bevonden met de beperkingen voor een elektronisch apparaat van Klasse B, conform Deel 15 van de FCC-voorschriften. De limieten moeten in een woonomgeving een redelijke bescherming bieden tegen storing. Deze apparatuur produceert en gebruikt energie in het radiofrequentiegebied en kan deze uitstralen. Als dit apparaat niet volgens de instructies wordt geïnstalleerd en gebruikt, kan dit leiden tot ernstige storing van de radiocommunicatie. Er is echter geen garantie dat in bepaalde situaties geen storing zal optreden. Als deze apparatuur schadelijke storing in radio- of televisie-ontvangst veroorzaakt, hetgeen kan worden vastgesteld door de apparatuur uit en weer aan te zetten, kan de gebruiker proberen deze storing op te heffen op een of meer van de volgende manieren:

- Verplaats de ontvangstantenne of richt deze anders.
- Vergroot de afstand tussen het apparaat en de ontvanger.

- Sluit de apparatuur aan op een stopcontact van een andere stroomkring dan die waarop het ontvangstapparaat is aangesloten.
- Raadpleeg de dealer of een ervaren radio- en TV-monteur.



OPMERKING: Veranderingen of aanpassingen die niet uitdrukkelijk door Hewlett-Packard zijn goedgekeurd, kunnen de bevoegdheid van de gebruiker om met deze apparatuur te werken, tenietdoen.

Om te voldoen aan de limieten voor apparaten uit de klasse B zoals gesteld in Deel 15 van de FCC-voorschriften, is het gebruik van een afgeschermd interfacekabel verplicht.

Neem voor meer informatie contact op met: Manager of Corporate Product Regulations Hewlett-Packard Company 3000 Hanover Street Palo Alto, Ca 94304 (650) 857-1501

This device complies with Part 15 of FCC Rules. Operation is subject to the following two conditions: (1) this device may not cause interference, and (2) this device must accept any interference, including interference that may cause undesired operation of the device.

VCCI-verklaring (Japan)

この装置は、クラスB情報技術装置です。この装置は、家庭環境で使用することを目的としていますが、この装置がラジオやテレビジョン受信機に近接して使用されると、受信障害を引き起こすことがあります。取扱説明書に従って正しい取り扱いをして下さい。

VCCI-B

Instructies voor netsnoer

Controleer of uw voedingsbron geschikt is voor het voltage van het product. U vindt het voltage op het productetiket. Het product maakt gebruik van 100-127 V wisselspanning of 220-240 V wisselspanning en 50/60 Hz.

Sluit het netsnoer aan op het product en op een geaard stopcontact.



VOORZICHTIG: Gebruik uitsluitend het netsnoer dat bij het product is geleverd om mogelijke schade aan het product te voorkomen.

Netsnoerverklaring (Japan)

製品には、同梱された電源コードをお使い下さい。
同梱された電源コードは、他の製品では使用出来ません。

EMC-verklaring (Korea)

B급 기기 (가정용 방송통신기기)	이 기기는 가정용(B급)으로 전자파적합등록을 한 기기로서 주로 가정에서 사용하는 것을 목적으로 하며, 모든 지역에서 사용할 수 있습니다.
-----------------------	--

GS-verklaring (Duitsland)

Das Gerät ist nicht für die Benutzung im unmittelbaren Gesichtsfeld am Bildschirmarbeitsplatz vorgesehen. Um störende Reflexionen am Bildschirmarbeitsplatz zu vermeiden, darf dieses Produkt nicht im unmittelbaren Gesichtsfeld platziert werden.

Wettelijk voorschrift van Europese Unie

Producten met het CE-logo  voldoen aan de volgende EU-richtlijnen:

- Laagspanningsrichtlijn 2006/95/EC
- EMC-richtlijn 2004/108/EC
- Ecodesignrichtlijn 2009/125/EC, waar van toepassing

De EG-conformiteit van dit product is alleen geldig indien het wordt gebruikt samen met de CE-gemarkeerde AC-adapter die door HP is geleverd.

Als dit apparaat functionaliteit voor telecommunicatie heeft (met of zonder draad), voldoet het ook aan de essentiële vereisten van de volgende EU-richtlijn:

- R&TTE-richtlijn 1999/5/EC

Naleving van deze richtlijnen impliceert conformiteit aan de toepasselijke geharmoniseerde Europese normen (Europese normen) die zijn opgenomen in de EU-verklaring van overeenstemming, afgegeven door HP voor dit product of deze productreeks en beschikbaar (alleen in het Engels) hetzij in de productdocumentatie of op de volgende website : www.hp.com/go/certificates (typ het productnummer in het zoekvak).

De conformiteit wordt aangegeven door een van onderstaande conformiteitmarkeringen op het product:

	Voor producten zonder telecommunicatiefunctie en voor producten met EG-geharmoniseerde telecommunicatiefunctie zoals Bluetooth® met een vermogensklasse onder 10mW.
	Voor niet EG-geharmoniseerde telecommunicatieproducten (indien van toepassing wordt een 4-cijferig identificatienummer van de erkenningsinstantie gevoegd tussen het CE-merk en een !).

Raadpleeg het regulerende label op het product.

De telecommunicatiefunctie van dit product mag worden gebruikt in de volgende EG- en EFTA-landen: Oostenrijk, België, Bulgarije, Cyprus, de Tsjechische republiek, Denemarken, Estland, Finland, Frankrijk, Duitsland, Griekenland, Hongarije, IJsland, Ierland, Italië, Letland, Liechtenstein, Lithouwen, Luxemburg, Malta, Nederland, Noorwegen, Polen, Portugal, Roemenië, de Slovaakse republiek, Slovenië, Spanje, Zweden, Zwitserland en het Verenigd Koninkrijk.

De telefoonverbinding (niet aanwezig op alle producten) is bedoeld voor aansluiting op een analogo telefoonnet.

Producten met draadloze LAN-apparaten

Sommige landen hebben mogelijk specifieke verplichtingen of speciale vereisten over de werking van draadloze LAN-netwerken, bijv. alleen voor gebruik binnenshuis of beperkingen op de beschikbare kanalen. Controleer of de landinstellingen van het draadloze netwerk juist zijn.

Frankrijk

Voor draadloze werking via 2,4 GHz LAN van dit product gelden de volgende beperkingen: Dit product mag binnenshuis worden gebruikt voor de volledige frequentieband van 2400-MHz t/m 2483,5-MHz (kanalen 1 t/m 13). Buitenshuis mag alleen de frequentieband van 2400-MHz t/m 2454-MHz (kanalen 1 t/m 7) worden gebruikt. Ga naar www.arcep.fr voor de recentste vereisten.

Contactpunt voor regulatoire informatie:

Hewlett-Packard GmbH, Dept./MS: HQ-TRE, Herrenberger Strasse 140, 71034 Boeblingen, GERMANY

Aanvullende verklaringen voor telecomproducten (faxapparatuur)

EU-verklaring voor telecom

Dit product is bedoeld voor aansluiting op het analoge PSTN (publiek geschakelde telefoonnet) van landen/regio's in de EER (Europese Economische Ruimte).

De geschiktheid voor een bepaald telefoonnet is afhankelijk van de instellingen die door de klant zijn geselecteerd. Als u het apparaat in een ander land gaat gebruiken dan waar het gekocht is, moet u de instellingen wijzigen, zodat deze overeenkomen met het plaatselijke telefoonnet. Raadpleeg uw leverancier of Hewlett-Packard Company als u verder advies nodig hebt.

Dit apparaat is door de fabrikant gecertificeerd en voldoet aan de normen die zijn vastgelegd in de Richtlijn 1999/5/EC (annex II) voor verbindingen via één aansluitingspunt op het openbare telefoonnet binnen de Europese Unie (PSTN). Omdat er echter technologische verschillen bestaan tussen de telefoonnetten in de verschillende landen, biedt deze algemene Europese goedkeuring geen volledige garantie dat het apparaat vanaf elk aansluitingspunt op het openbare netwerk naar behoren zal functioneren.

Als u problemen hebt, neemt u in eerste instantie contact op met de leverancier van het apparaat.

Dit apparaat is ontwikkeld voor DTMF-toonkiezen en pulskiezen. In het onwaarschijnlijke geval dat u problemen krijgt bij het gebruik van pulskiezen, wordt u geadviseerd om dit apparaat alleen te gebruiken met DTMF-toonkiezen.

New Zealand Telecom Statements

The grant of a Telepermit for any item of terminal equipment indicates only that Telecom has accepted that the item complies with minimum conditions for connection to its network. It indicates no endorsement of the product by Telecom, nor does it provide any sort of warranty. Above all, it provides no assurance that any item will work correctly in all respects with another item of Telepermitted equipment of a different make or model, nor does it imply that any product is compatible with all of Telecom's network services.

This equipment may not provide for the effective hand-over of a call to another device connected to the same line.

This equipment shall not be set up to make automatic calls to the Telecom "111" Emergency Service.

This product has not been tested to ensure compatibility with the FaxAbility distinctive ring service for New Zealand.

Additional FCC statement for telecom products (US)

This equipment complies with Part 68 of the FCC rules and the requirements adopted by the ACTA. On the rear (or bottom) of this equipment is a label that contains, among other information, a product identifier in the format US:AAAEQ##TXXXX. If requested, this number must be provided to the telephone company.

Applicable connector jack Universal Service Order Codes ("USOC") for the Equipment is: RJ-11C.

A plug and jack used to connect this equipment to the premises wiring and telephone network must comply with the applicable FCC Part 68 rules and requirements adopted by the ACTA. A compliant telephone cord and modular plug is provided with this product. It is designed to be connected to a compatible modular jack that is also compliant. See installation instructions for details.

The REN is used to determine the number of devices that may be connected to a telephone line. Excessive RENs on a telephone line may result in the devices not ringing in response to an incoming call. In most but not all areas, the sum of RENs should not exceed five (5.0). To be certain of the number of devices that may be connected to a line, as determined by the total RENs, contact the local telephone company. For products approved after July 23, 2001, the REN for this product is part of the product identifier that has the format US:AAAEQ##TXXXX. The digits represented by ## are the REN without a decimal point (e.g., 00 is a REN of 0.0).

If this equipment causes harm to the telephone network, the telephone company will notify you in advance that temporary discontinuance of service may be required. But if advance notice isn't practical, the telephone company will notify the customer as soon as possible. Also, you will be advised of your right to file a complaint with the FCC if you believe it is necessary.

The telephone company may make changes in its facilities, equipment, operations or procedures that could affect the operation of the equipment. If this happens the telephone company will provide advance notice in order for you to make necessary modifications to maintain uninterrupted service.

If trouble is experienced with this equipment, please contact the manufacturer, or look elsewhere in this manual, for repair or warranty information. If the equipment is causing harm to the telephone network, the telephone company may request that you disconnect the equipment until the problem is resolved.

Connection to party line service is subject to state tariffs. Contact the state public utility commission, public service commission or corporation commission for information.

 **VOORZICHTIG:** If your home has specially wired alarm equipment connected to the telephone line, ensure the installation of this equipment does not disable your alarm equipment. If you have questions about what will disable alarm equipment, consult your telephone company or a qualified installer.

WHEN PROGRAMMING EMERGENCY NUMBERS AND(OR) MAKING TEST CALLS TO EMERGENCY NUMBERS:

- Remain on the line and briefly explain to the dispatcher the reason for the call.
- Perform such activities in the off-peak hours, such as early morning or late evening.

 **OPMERKING:** The FCC hearing aid compatibility rules for telephones are not applicable to this equipment.

The Telephone Consumer Protection Act of 1991 makes it unlawful for any person to use a computer or other electronic device, including FAX machines, to send any message unless such message clearly contains in a margin at the top or bottom of each transmitted page or on the first page of the transmission, the date and time it is sent and an identification of the business or other entity, or other individual sending the message and the telephone number of the sending machine or such business, other entity, or individual. (The telephone number provided may not be a 900 number or any other number for which charges exceed local or long-distance transmission charges.)

In order to program this information into your FAX machine, you should complete the steps described in the software.

Wet op de bescherming van de telefoongebruiker (VS)

The Telephone Consumer Protection Act of 1991 makes it unlawful for any person to use a computer or other electronic device, including fax machines, to send any message unless such message clearly contains, in a margin at the top or bottom of each transmitted page or on the first page of the transmission, the date and time it is sent and an identification of the business, other entity, or individual sending the message and the telephone number of the sending machine or such business, or other entity, or individual. (The telephone number provided cannot be a 900 number or any other number for which charges exceed local or long distance transmission charges).

Industry Canada CS-03 requirements

Notice: The Industry Canada label identifies certified equipment. This certification means the equipment meets certain telecommunications network protective, operational, and safety requirements as prescribed in the appropriate Terminal Equipment Technical Requirement document(s). The Department does not guarantee the equipment will operate to the user's satisfaction. Before installing this equipment, users should ensure that it is permissible for the equipment to be connected to the facilities of the local telecommunications company. The equipment must also be installed using an acceptable method of connection. The customer should be aware that compliance with the above conditions may not prevent degradation of service in some situations. Repairs to certified equipment should be coordinated by a representative designated by the supplier. Any repairs or alterations made by the user to this equipment, or equipment malfunctions, may give the telecommunications company cause to request the user to disconnect the equipment. Users should ensure for their own protection that the electrical ground connections of the power utility, telephone lines, and internal metallic water pipe system, if present, are connected together. This precaution can be particularly important in rural areas.

⚠ VOORZICHTIG: Users should not attempt to make such connections themselves, but should contact the appropriate electric inspection authority, or electrician, as appropriate. The Ringer Equivalence Number (REN) of this device is 0.0.

Notice: The Ringer Equivalence Number (REN) assigned to each terminal device provides an indication of the maximum number of terminals allowed to be connected to a telephone interface. The termination on an interface may consist of any combination of devices subject only to the requirement that the sum of the Ringer Equivalence Number of all the devices does not exceed five (5.0). The standard connecting arrangement code (telephone jack type) for equipment with direct connections to the telephone network is CA11A.

Note à l'attention des utilisateurs du réseau téléphonique Canadien/notice to users of the Canadian telephone network

Cet appareil est conforme aux spécifications techniques des équipements terminaux d'Industrie Canada. Le numéro d'enregistrement atteste de la conformité de l'appareil. L'abréviation IC qui précède le numéro d'enregistrement indique que l'enregistrement a été effectué dans le cadre d'une Déclaration de conformité stipulant que les spécifications techniques d'Industrie Canada ont été respectées. Néanmoins, cette abréviation ne signifie en aucun cas que l'appareil a été validé par Industrie Canada. Pour leur propre sécurité, les utilisateurs doivent s'assurer que les prises électriques reliées à la terre de la source d'alimentation, des lignes téléphoniques et du circuit métallique d'alimentation en eau sont, le cas échéant, branchées les unes aux autres. Cette précaution est particulièrement importante dans les zones rurales. Le numéro REN (Ringer Equivalence Number) attribué à chaque appareil terminal fournit une indication sur le nombre maximal de terminaux qui peuvent être connectés à une interface téléphonique. La terminaison d'une interface peut se composer de n'importe quelle combinaison d'appareils, à condition que le total des numéros REN ne dépasse pas 5.

Basé sur les résultats de tests FCC Partie 68, le numéro REN de ce produit est 0.0B.

gebruikers van het Duitse telefoonnetwerk

In Australia the HP device must be connected to the Telecommunications Network through a line cord which meets the requirements of the Technical Standard AS/ACIF S008.

Kennisgeving voor gebruikers van het Duitse telefoonnetwerk

Dieses HP Faxprodukt ist ausschließlich für den Anschluss an das analoge öffentliche Telefonnetz vorgesehen. Stecken Sie den TAE N-Telefonstecker, der im Lieferumfang des Geräts enthalten ist, in eine N-codierte TAE 6-Anschlussdose. Dieses HP Faxprodukt kann als einzelnes Gerät und/oder zusammen (Reihenschaltung) mit anderen zugelassenen Endgeräten verwendet werden.

Vietnam Telecom elektronische marking voor producten met ICTQC Type-goedkeuring



Aanvullende voorschriften voor draadloze producten

FCC-voorschriften—Verenigde Staten

Exposure to radio frequency radiation

⚠️ VOORZICHTIG: The radiated output power of this device is far below the FCC radio frequency exposure limits. Nevertheless, the device shall be used in such a manner that the potential for human contact during normal operation is minimized.

In order to avoid the possibility of exceeding the FCC radio frequency exposure limits, human proximity to the antenna shall not be less than 20 cm 8 in during normal operation.

Kennisgeving voor gebruikers in de VS en Canada

⚠️ VOORZICHTIG: When using IEEE 802.11a wireless LAN, this product is restricted to indoor use, due to its operation in the 5.15- to 5.25-GHz frequency range. The FCC/Industry Canada requires this product to be used indoors for the frequency range of 5.15 GHz to 5.25 GHz to reduce the potential for harmful interference to co-channel mobile satellite systems. High-power radar is allocated as the primary user of the 5.25- to 5.35-GHz and 5.65- to 5.85-GHz bands. These radar stations can cause interference with and/or damage to this device.

Australische verklaring

This device incorporates a radio-transmitting (wireless) device. For protection against radio transmission exposure, it is recommended that this device be operated no less than 20 cm from the head, neck, or body.

Braziliaanse ANATEL-verklaring

Este equipamento opera em caráter secundário, isto é, não tem direito à proteção contra interferência prejudicial, mesmo de estações do mesmo tipo, e não pode causar interferência a sistemas operando em caráter primário (Res. ANTEL 282/2001).

Canadese verklaringen

Under Industry Canada regulations, this radio transmitter may only operate using an antenna of a type and maximum (or lesser) gain approved for the transmitter by Industry Canada. To reduce

potential radio interference to other users, the antenna type and its gain should be so chosen that the equivalent isotropically radiated power (e.i.r.p.) is not more than that necessary for successful communication.

This device complies with Industry Canada licence-exempt RSS standard(s). Operation is subject to the following two conditions: (1) this device may not cause interference, and (2) this device must accept any interference, including interference that may cause undesired operation of the device.

⚠ WAARSCHUWING! Exposure to Radio Frequency Radiation The radiated output power of this device is below the Industry Canada radio frequency exposure limits. Nevertheless, the device should be used in such a manner that the potential for human contact is minimized during normal operation.

To avoid the possibility of exceeding the Industry Canada radio frequency exposure limits, human proximity to the antennas should not be less than 20 cm (8 inches).

Japanese verklaring

この機器は技術基準適合証明又は工事設計認証を受けた無線設備を搭載しています。

Koreaanse verklaring

당해 무선설비는 운용 중 전파혼선 가능성이 있음

Taiwanese verklaring

低功率電波輻射性電機管理辦法

第十二條 經型式認證合格之低功率射頻電機，非經許可，公司、商號或使用者均不得擅自變更頻率、加大功率或變更原設計之特性及功能。

第十四條 低功率射頻電機之使用不得影響飛航安全及干擾合法通信；經發現有干擾現象時，應立即停用，並改善至無干擾時方得繼續使用。前項合法通信，指依電信法規定作業之無線電通信。低功率射頻電機須忍受合法通信或工業、科學及醫療用電波輻射性電機設備之干擾。

Mexicaanse verklaring

Aviso para los usuarios de México

La operación de este equipo está sujeta a las siguientes dos condiciones: (1) es posible que este equipo o dispositivo no cause interferencia perjudicial y (2) este equipo o dispositivo debe aceptar cualquier interferencia, incluyendo la que pueda causar su operación no deseada. Para saber el modelo de la tarjeta inalámbrica utilizada, revise la etiqueta regulatoria de la impresora.

Opslag van anonieme gebruiksgegevens

De HP-cartridges die bij dit apparaat worden gebruikt, bevatten een geheugenchip die de werking van de printer ondersteunt.

Bovendien worden door deze geheugenchip anonieme gegevens over het gebruik van de printer verzameld, zoals: De datum waarop de inktcartridge is geïnstalleerd, de datum waarop de inktcartridge voor het laatst is gebruikt, het aantal pagina's dat met de inktcartridge is afgedrukt, de paginadekking, de afdrukfrequentie, de gebruikte afdrukmodi, de afdrukfouten die zijn opgetreden en het printermodel.

Met deze informatie kan HP nieuwe printers ontwerpen die aansluiten op de afdrukbehoeften van de klant. Met de gegevens die via de geheugenchip van de inktcartridge zijn verzameld, kunnen geen klanten of gebruikers van de inktcartridge of de printer worden geïdentificeerd.

HP houdt een steekproef onder de geheugenchips van cartridges die worden teruggestuurd in het kader van het gratis recyclingprogramma van HP (HP Planet Partners: www.hp.com/hpinfo/globalcitizenship/environment/recycle/). De geheugenchips uit deze steekproef worden onderzocht voor het verbeteren van printers van HP. Partners van HP die helpen bij het recyclen van deze cartridges hebben mogelijk ook toegang tot deze gegevens.

Een buitenstaander die de cartridge heeft, kan wellicht de anonieme informatie op de geheugenchip lezen. Als u niet wilt dat deze informatie toegankelijk is, kunt u de chip onklaar maken. Nadat u de geheugenchip onklaar hebt gemaakt, kan de cartridge niet meer worden gebruikt in een printer van HP.

Als u bezorgd bent over het bieden van deze anonieme informatie, kunt u deze informatie ontoegankelijk maken door het vermogen van de geheugenchip uit te schakelen om gebruiksinformatie van de printer te verzamelen.

De functie voor de opslag van gebruiksgegevens uitschakelen

1. Raak **Instellingen** aan op het bedieningspaneel van de printer.
2. Selecteer **Voorkeuren** en selecteer vervolgens **Informatie cartridgechip**.
3. Raak **OK** aan om het verzamelen van gebruiksinformatie uit te schakelen.

 **OPMERKING:** Als u de functie voor de opslag van gebruiksgegevens weer wilt inschakelen, herstelt u de fabrieksinstellingen.

 **OPMERKING:** U kunt de cartridge in de HP-printer blijven gebruiken als u de verzameling van gebruiksgegevens in de geheugenchip uitschakelt.

F Hoe kan ik?

- [Het apparaat aansluiten op pagina 29](#)
- [Het apparaat verbinden met Windows op pagina 37](#)
- [Het product gebruiken op de Mac op pagina 43](#)
- [Papier en afdruk materiaal op pagina 49](#)
- [Inktcartridges op pagina 61](#)
- [Afdrukken op pagina 71](#)
- [Kleur op pagina 99](#)
- [Kopiëren op pagina 105](#)
- [Scannen op pagina 117](#)
- [Fax op pagina 125](#)
- [Beheer en onderhoud op pagina 171](#)
- [Problemen oplossen op pagina 185](#)

Index

A

aangepaste afdrুকinstellingen
(Windows) 72
aangepast papierformaat,
instellingen
Macintosh 91
Aanpassen aan pagina, instelling,
fax 134
aanraakscherm, reinigen 184
aansluiten op een draadloos
netwerk 34
aantal exemplaren, wijzigen 106
accessoires
bestellen 225
Accessoires
bestellen 225
afdrukken
instellingen (Mac) 80
instellingen (Windows) 71
vanaf USB-
opslagaccessoires 96
van rand tot rand 111
afdrukken die bestand zijn tegen
vocht en vervagen 103
afdrukken op beide zijden
instellingen (Windows) 76
Afdrukken via USB-station met
Plug-en-print 96
afdrukkwaliteit
verbeteren 202, 203
verbeteren (Windows) 75
afdrukkwaliteitspagina
afdrukken 67, 207
interpreteren 67, 207
afdruk materiaal
eerste pagina 80
ondersteund 51
ondersteunde formaten 51
pagina's per vel 81
afdrukstand
selecteren, Windows 78
afdruktaak
annuleren 90
annuleren (Windows) 83

afmetingen 234
Afvalverwerking 241
afvalverwerking, einde van
levensduur 240
AirPrint 93
annuleren
afdruktaak 83, 90
faxen 135
kopieertaken 108
scantaken 119
Anti-fraudewebsite van HP 63
antivervalsingsbenodigdheden
63
antwoordapparaten, aansluiten
faxinstellingen 133
automatisch verkleinen,
instellingen, fax 134

B

bak, uitvoer
locatie 5
storingen verhelpen 199
bedieningspaneel
aanraakscherm reinigen 184
beginscherm 10
Help 11
instellingen 39, 44
knoppen en lampjes 8
menu's 17
menu Rapporten 27
reinigingspagina, afdrukken
181
beginscherm, bedieningspaneel
10
bel patronen 133
belsignalen, instellingen aantal
133
beltonen
specifieke 133
benodigdheden
bestellen 225
niet-HP 63
recyclen 63, 238

status, weergegeven met
HP Utility 44
vervalste 63
benodigdheden bestellen
websites 225
bestellen
benodigdheden en
accessoires 225
besturingssystemen,
ondersteund 37, 43
bewaren
inkcartridges 63
omgevingsspecificaties 235
bezetsignalen, opties voor
nummerherhaling 129
brochures
maken (Windows) 88
buitenlijn
pauzes, invoegen 128
buitenlijnen
kiesvoorvoegsels 129

C

cartridges
bewaren 63
niet-HP 63
recyclen 63, 238
vervangen 64
Configuratie via USB 29
connectiviteit
problemen oplossen 215
USB 29
contrastinstellingen
kopie 111
controlelijst
problemen met faxen
oplossen 148

D

De instelling Kantoor Algemeen
63, 180
document, symbolen iii
documenten schalen
Macintosh 91

- documentformaat wijzigen
 - kopiëren 108
 - documentinvoer
 - locatie 5
 - storingen 190
 - vullen 58
 - donker, instellingen
 - fax 131
 - donkerheid, contrastinstellingen
 - kopie 111
 - dots per inch (dpi)
 - fax 131
 - dpi (dots per inch)
 - fax 131
 - scannen 120
 - draadloos
 - configureren 21
 - draadloos netwerk
 - configureren met WPS 35
 - configureren via instellingenwizard 34
 - driver installeren 35
 - draadloos netwerk, aansluiting 34
 - drivers
 - instellingen 39
 - instellingen (Mac) 80
 - instellingen (Windows) 71
 - instellingen wijzigen (Mac) 45
 - papiersoorten en -formaten wijzigen 50
 - universeel 38
 - voorinstellingen (Mac) 80
 - DSL
 - faxen 136
 - dubbelzijdig afdrukken
 - instellingen (Windows) 76
 - duplex afdrukken (dubbelzijdig)
 - instellingen (Windows) 76
 - duplex-instellingen, wijzigen 33
- E**
- eerste pagina
 - ander papier gebruiken 80
 - op ander papier afdrukken (Windows) 85
 - elektronische faxen
 - verzenden 141
 - e-mail, scannen naar
 - resolutie-instellingen 121
 - energiezuinige instellingen 180
 - ethernet-poort
 - locatie 6, 7
 - etiketten
 - afdrukken (Windows) 83
 - exemplaren
 - aantal wijzigen (Windows) 72
- F**
- fabrieksinstellingen herstellen 188
 - fax
 - aantal belsignalen 133
 - algemene problemen oplossen 167
 - annuleren 135
 - automatisch verkleinen 134
 - belpatronen 133
 - belsignaal 19
 - blokkeren 132
 - contrastinstelling 131
 - doorsturen 132
 - fabrieksinstellingen herstellen 188
 - foutcorrectie 156
 - foutrapport, afdrukken 155
 - geheugen, verwijderen uit 138
 - instellingen voor
 - nummerherhaling 129
 - kiesvoorvoegsels 129
 - kiezen, toon of puls 129
 - nummer bevestigen 144
 - ontvangen faxen stempelen 135
 - ontvangen niet mogelijk 164
 - ontvangen wanneer u faxtonen hoort 147
 - ophalen 135
 - opnieuw afdrukken vanuit het geheugen 147
 - pauzes, invoegen 128
 - rapporten 21
 - resolutie 131
 - snelkiescodes 140
 - V.34-instelling 157
 - verzenden niet mogelijk 158
 - verzenden vanuit de software 141
 - volume-instellingen 134
 - faxdatum, instellen
 - met wizard Faxinstellingen van HP 126
 - via bedieningspaneel 125
 - faxen
 - afdrukken 146
 - DSL, PBX of ISDN gebruiken 136
 - handsfree kiezen 146
 - met VoIP 137
 - vanaf een computer (Mac) 46, 141
 - vanaf een computer (Windows) 141
 - verzenden via een telefoontoestel 143
 - verzending uitstellen 145
 - faxen, problemen oplossen
 - controlelijst 148
 - faxen blokkeren 132
 - faxen doorsturen 132
 - faxen ontvangen
 - belpatronen, instellingen 133
 - blokkeren 132
 - foutrapport, afdrukken 155
 - instellingen aantal
 - belsignalen 133
 - instellingen voor automatisch verkleinen 134
 - instelling voor stempelen van ontvangen faxen 135
 - ophalen 135
 - opnieuw afdrukken 147
 - wanneer u faxtonen hoort 147
 - faxen ophalen 135
 - faxen opnieuw afdrukken 147
 - faxen uit het geheugen
 - verwijderen 138
 - faxen verzenden
 - annuleren 135
 - doorsturen 132
 - foutrapport, afdrukken 155
 - handsfree kiezen 146
 - vanuit de software 141
 - faxkopregel, instellen
 - via bedieningspaneel 125
 - faxkoptekst, instellen
 - met wizard Faxinstellingen van HP 126
 - faxmenu 15

- faxnummers deblokkeren 132
- faxpoorten, locatie 6, 7
- faxrapporten afdrucken 21
- faxtijd, instellen
 - met wizard Faxinstellingen van HP 126
 - via bedieningspaneel 125
- faxverzending uitstellen 145
- firewall 34
- formaat 234
- formaat, kopie
 - verkleinen of vergroten 108
- formaat van documenten wijzigen Windows 87
- formaten, afdrukmetaal
 - instelling Aanpassen aan pagina, faxen 134
- foto's
 - kopiëren 113
 - scannen 123
- foutcorrectie instellen, fax 156
- fouten
 - software 221
- foutmeldingen, fax 149, 158, 164
- foutrapport, fax
 - afdrucken 155
- fraudewebsite 63
- functies 2
- fysieke specificaties 234

G

- garantie
 - licentie 228
 - product 227
- gateway, standaard instellen 33
- geavanceerde instellingen
 - fax 19
- geheugen
 - faxen opnieuw afdrucken 147
 - faxen verwijderen 138
- geïntegreerde webserver (EWS)
 - functies 172
- geïntegreerde webserver van HP 41
- geleverde batterijen 240
- geluidsspecificaties 234
- gewicht 234
- glasplaat, reinigen 109, 121, 182
- grijswaarden
 - afdrucken (Windows) 83

- groepskeyscodes
 - bewerken 128
 - maken 128

H

- handmatig faxen
 - verzenden 146
- handsfree kiezen 146
- helderheid, scannen 121
- help
 - afdrukoptyes (Windows) 72
- Help, bedieningspaneel 11
- herstellen, fabrieksinstellingen 188
- HP EasyColor
 - gebruiken 101
 - uitschakelen 101
- HP ePrint
 - omschrijving 34
- HP ePrint, gebruiken 91
- HP ePrint Mobile-driver 92
- HP-klantondersteuning 185, 231
- HP Universal Print Driver 38
- HP Utility 44
- HP Utility, Mac 43
- HP Web Jetadmin 177
- HP Web Services, inschakelen 91

I

- identiteitsbewijzen
 - kopiëren 107
- inkcartridges
 - bewaren 63
 - controleren op beschadigingen 208
 - niet-HP 63
 - onderdeelnummers 61, 225
 - vervangen 64
- installeren
 - apparaat op vaste netwerken 30
 - software, bekabeld netwerk 31
 - software, USB-verbindingen 29
- instellingen
 - drivers (Mac) 45
 - fabrieksinstellingen herstellen 188

- prioriteit 39, 44
- stuurprogramma's 39
- voorstellingen in driver (Mac) 80

- Instellingen draadloze verbinding, wizard
 - draadloos netwerk configureren 34
- instellingen tabblad Kleur 81
- instellingen voor specifieke belseignalen 133
- interfacepoorten
 - locatie 6, 7
- invoerlade
 - locatie 5
 - vullen 56
- IP-adres
 - verkrijgen 31
- IPv4-adres 33
- ISDN
 - faxen 136

J

- Jetadmin, HP Web 177

K

- kieszen
 - automatische nummerherhaling, instellingen 129
 - instellingen toon of puls 129
 - pauzes, invoegen 128
 - via een telefoontoestel 143
 - voorvoegsels, invoegen 129
- klantondersteuning
 - online 185, 231
- kleine documenten
 - kopiëren 107
- klep, ontgrendeling, locatie 5
- kleur
 - aanpassing 99, 203
 - afdrucken in grijstinten (Windows) 83
 - afdruk vs. beeldscherm 102
 - beheren 99
 - Colorlok-technologie 103
 - gebruiken 99
 - overeenstemmen 102
 - kleur, scaninstellingen 119, 121

- kleuropties
 - instellen (Windows) 79
- Kleuropties
 - HP EasyColor (Windows) 101
- kopieën met aangepast formaat 108
- kopiëren
 - annuleren 108
 - contrast, aanpassen 111
 - dubbelzijdig 114
 - foto's 113
 - instellingen voor licht/donker 111
 - kwaliteit, aanpassen 211
 - meerdere exemplaren 106
 - papierinstellingen 112
 - snel 105
 - sorteren 109
 - van rand tot rand 111
 - vergroten 108
 - verkleinen 108
- Kopiëren, menu 13
- Koreaanse EMC-verklaring 247
- kwikvrij product 240

L

- laatste pagina
 - op ander papier afdrukken (Windows) 85
- lade 1
 - storingen verhelpen 192
- lade 2
 - storingen verhelpen 195, 196
- lade 3
 - artikelnummer 225
- laden
 - locatie 5
 - selecteren (Windows) 76
 - standaardpapierformaat 59
 - storingen, verhelpen 195
 - storingen verhelpen 196
- lettertypen
 - lijsten afdrukken 28
- licentie, software 228
- licht
 - fax licht/donker 131
- licht/donker, instellingen
 - fax 131
- lichter/donkerder, scannen 121

- lichtheid
 - kopieercontrast 111
- liggend, afdrukstand
 - selecteren, Windows 78
- linkerklep
 - storingen verhelpen 198
- logboeken, fax
 - fouten 155

M

- Mac
 - driverinstellingen 45, 80
 - faxen 46
 - HP Utility 44
 - ondersteunde
 - besturingssystemen 43
 - papiersoorten en -formaten
 - wijzigen 91
 - problemen, oplossen 222
 - scannen met TWAIN-compatible software 118
 - software verwijderen 45
- Macintosh
 - documentformaat wijzigen 91
 - ondersteuning 185, 231
- Macintosh-driverinstellingen
 - aangepast papierformaat 91
 - watermerken 91
- Mac-software verwijderen 45
- materiaalbeperkingen 240
- Material Safety Data Sheet (MSDS, chemiekaart) 242
- media
 - aangepast formaat, Macintosh-instellingen 91
- meerdere pagina's per vel 81
- menu
 - Apparaat instellen 22
 - bedieningspaneel, toegang 17
 - fax 15
 - Faxinstellingen 17
 - HP Digital Solutions instellen 22
 - kopiëren 13
 - Netwerkconfig. 21
 - scan 15
 - Service 27
- menu's, bedieningspaneel
 - Rapporten 27
- Menu Apparaat instellen 22

- Menu HP Digital Solutions
 - instellen 22
- milieuvriendelijke functies 3
- model
 - nummer, locatie 7
 - vergelijking 1
- modellen, functieoverzicht 2

N

- netwerk
 - configureren 21
 - instellingen, weergeven 32
 - instellingen, wijzigen 32
 - wachtwoord instellen 32
 - wachtwoord wijzigen 32
- netwerk beheren 32
- Netwerkconfig., menu 21
- netwerken
 - HP Web Jetadmin 177
 - IPv4-adres 33
 - standaardgateway 33
 - subnetmasker 33
- netwerken, vast
 - apparaat installeren 30
- niet-HP, benodigdheden 63
- n op een vel afdrukken 81
- n per vel afdrukken
 - selecteren (Windows) 77
- nummerherhaling
 - automatische, instellingen 129

O

- OCR-software 119
- omgevingsspecificaties 235
- ondersteund materiaal 51
- ondersteuning
 - online 185, 231
- online Help, bedieningspaneel 11
- online ondersteuning 185, 231
- openen van printerdrivers (Windows) 71
- oplossen
 - faxproblemen 158
 - Mac problemen 222
 - netwerkproblemen 215

- problemen met afdrukken via USB-station met Plug-en-print 213
- problemen met rechtstreekse USB-verbindingen 215
- opmerking iii
- optische tekenherkenning, software voor 119
- overeenstemmen, kleuren 102

P

- pagina's per vel 81
 - afdrukken (Windows) 77
 - selecteren (Windows) 77
- paginaformaten
 - schaal van documenten
 - aanpassen (Windows) 87
- papier
 - aangepast formaat, Macintosh-instellingen 91
 - eerste en laatste pagina, ander papier gebruiken 85
 - eerste pagina 80
 - instellingen voor automatisch verkleinen van faxen 134
 - kopieerinstellingen 112
 - omslagbladen, ander papier gebruiken 85
 - ondersteunde formaten 51
 - pagina's per vel 81
 - selecteren 206
 - standaardformaat voor lade 59
 - storingen 189
- papier, bestellen 225
- papier, speciaal
 - afdrukken (Windows) 83
- papierbaan
 - storingen verhelpen 198
- papierformaat
 - wijzigen 50
- papierformaten
 - aangepast, selecteren 75
 - selecteren 75
- papierinvoer, problemen oplossen 188, 189
- papier plaatsen
 - invoerlade 56
- papiersort
 - wijzigen 203

- papiersorten
 - selecteren 76
 - wijzigen 50
- pauzes, invoegen 128
- PBX
 - faxen 136
- PCL6-lettertypen 28
- PCL-drivers
 - universeel 38
- PCL-lettertypenlijst 28
- PCL-stuurprogramma's 37
- pixels per inch (ppi), scanresolutie 119
- poorten
 - locatie 6, 7
- ppi (pixels per inch), scanresolutie 119
- printcartridges
 - ontgrendeling klep, locatie 5
 - recyclen 63, 238
- printerdriver
 - draadloos netwerk configureren 35
- printerdrivers
 - kiezen 210
- printerdrivers (Mac)
 - instellingen 80
 - instellingen wijzigen 45
- printerdrivers (Windows)
 - instellingen 71
- printerstuurprogramma's (Windows)
 - instellingen wijzigen 39
 - ondersteund 37
- prioriteit, instellingen 39, 44
- problemen oplossen
 - fax 167
 - faxen 148
 - faxontvangst 164
 - faxverzending 158
 - geen reactie 212
 - netwerkproblemen 215
- papierinvoer 188
- problemen met afdrukken via USB-station met Plug-en-print 213
- problemen met rechtstreekse USB-verbindingen 215
- storingen 189
- trage reactie 213

- Problemen oplossen
 - controlelijst 185
- product
 - serienummer, locatie 7
 - vergelijking modellen 1
- productoverzicht 2
- protocolinstellingen, fax 157
- PS-emulatiestuurprogramma's 37
- PS-lettertypenlijst 28
- pulskiezen 129

R

- rand tot rand afdrukken 111
- rapporten
 - fax 21
 - gebeurtenislogbestand 172
 - kwaliteitsrapport 171
 - netwerkconfiguratiepagina 172
 - PCL-lettertypelijst 172
 - printerstatusrapport 171
 - PS-lettertypelijst 172
- rapporten, fax
 - fouten 155
- Rapporten, menu 27
- Readiris OCR-software 119
- recyclen 238
- recycling 3
 - programma van HP voor retourneren en recyclen van afdrukbenodigdheden 239
- recycling van benodigdheden 63
- reinigen
 - aanraakscherm 184
 - glasplaat 109, 121, 182
 - papierbaan 209
 - printkop 181
- resolutie
 - fax 131
 - scannen 119

S

- scanmenu 15
- scannen
 - aanpassen 121
 - annuleren 119
 - foto's 123
 - grijswaarden 121
 - kleur 119

- methoden 117
 - met Mac-software 47
 - OCR-software 119
 - resolutie 119
 - TWAIN-compatibele software 118
 - WIA-compatibele software 118
 - scanner
 - glasplaat reinigen 109, 121, 182, 211
 - schalen van documenten
 - kopiëren 108
 - Windows 87
 - serienummer, locatie 7
 - Servicemenu 27
 - snelkiescodes
 - programmeren 140
 - snelkiesnummers
 - bewerken 127
 - maken 127
 - snelkoppelingen (Windows)
 - gebruiken 72
 - maken 73
 - software
 - faxen verzenden 141
 - geïntegreerde webserver 41
 - HP Utility 44
 - installeren, bekabeld netwerk 31
 - installeren, USB-verbindingen 29
 - instellingen 39, 44
 - licentieovereenkomst software 228
 - ondersteunde
 - besturingssystemen 37, 43
 - problemen 221
 - Readiris Pro OCR 119
 - scannen vanuit TWAIN of WIA 118
 - verwijderen van Mac 45
 - verwijderen voor Windows 41
 - Windows 41
 - Windows-onderdelen 37
 - sorteren, kopieën 109
 - speciaal papier
 - afdrukken (Windows) 83
 - specificaties
 - fysiek 234
 - omgeving 235
 - stroomvoorziening en geluid 234
 - staand, afdrukstand
 - selecteren, Windows 78
 - standaardgateway, instellen 33
 - standaardinstellingen herstellen 188
 - stand-by
 - inschakelen 181
 - uitschakelen 181
 - status
 - beginscherm, bedieningspaneel 10
 - HP Utility, Mac 44
 - storingen
 - documentinvoer, verhelpen 190
 - locaties 190
 - oorzaken van 189
 - papierbaan, verhelpen 198
 - uitvoerbak, verhelpen 199
 - storingen verhelpen
 - foutcorrectie-instelling fax 156
 - stroom
 - verbruik van 234
 - stroomvoorzieningsspecificaties 234
 - stuurprogramma's
 - instellingen wijzigen (Windows) 39
 - ondersteund (Windows) 37
 - subnetmasker 33
 - symbolen, document iii
- T**
- TCP/IP
 - handmatig configureren van IPv4-parameters 33
 - technische ondersteuning
 - online 185, 231
 - telefoonboek, fax
 - vermeldingen toevoegen 140
 - telefoons
 - faxen ontvangen via 147
 - telefoons, downstream
 - faxen verzenden via 143
 - telefoontoestellen, downstream
 - faxen verzenden via 143
 - telefoontoestellen, extra
 - faxen verzenden via 143
 - temperatuurspecificaties
 - omgeving 235
 - tip iii
 - toonkiezen 129
 - TWAIN-compatibele software,
 - scannen vanuit 118
- U**
- uitvoerbak
 - locatie 5
 - storingen verhelpen 199
 - universele printdriver 38
 - USB-kabel, artikelnummer 225
 - USB-opslagaccessoires
 - afdrukken vanaf 96
 - USB-poort
 - locatie 6, 7
- V**
- V.34-instelling 157
 - VCCI-verklaring voor Japan 246
 - verbindingssnelheid, instellingen 33
 - vergelijking, productmodellen 1
 - vergroten van documenten
 - kopiëren 108
 - verkleinen van documenten
 - kopiëren 108
 - verkrijgen
 - IP-adres 31
 - vervalste benodigheden 63
 - vervangen
 - inktcartridge 64
 - verwerken, einde van levensduur 240
 - verwijderen, Mac-software 45
 - verwijderen, Windows-software 41
 - verzenden van faxen
 - bevestiging 144
 - uitstellen 145
 - via een downstream-telefoon toestel 143
 - vochtigheidsspecificaties
 - omgeving 235
 - VoIP
 - faxen 137
 - volume, aanpassen 134

- voorbladen
 - afdrukken (Mac) 80
 - op ander papier afdrukken (Windows) 85
- voorstellingen (Mac) 80
- voorvoegsels, kiezen 129
- voorzichtig iii

W

- waarschuwing iii
- watermerken 91
 - toevoegen (Windows) 88
- Web-printing
 - HP ePrint 34
- websites
 - bestellen, benodigdheden 225
 - fraudemeldingen 63
 - klantondersteuning 185, 231
 - Macintosh
 - klantondersteuning 185, 231
 - Material Safety Data Sheet (MSDS) 242
 - universele printdriver 38
- Websites
 - HP Web Jetadmin, downloaden 177
- werkomgeving, specificaties 235
- WIA-compatibele software, scannen vanuit 118
- wijzigen, documentformaat
 - Macintosh 91
- Windows
 - faxen vanuit 142
 - ondersteunde
 - besturingssystemen 37
 - ondersteunde stuurprogramma's 37
 - scannen vanuit TWAIN- of WIA-software 118
 - softwareonderdelen 37, 41
 - stuurprogramma-instellingen 39
 - universele printdriver 38
- Windows-software verwijderen 41
- WPS
 - draadloos netwerk configureren 35

