

HP Photosmart 7400 series Gebruikershandleiding

Nederlands



Auteursrechten

© Copyright 2004 Hewlett-Packard Development Company, L.P.

De informatie in dit document kan zonder voorafgaande kennisgeving worden gewijzigd. Het is verboden dit document zonder voorafgaande toestemming te verveelvoudigen, aan te passen of te vertalen, tenzij de wetgeving op het auteursrecht dit toestaat.

Kennisgeving

De garantiebepalingen voor HP-producten en -diensten bestaan uitsluitend uit de garantiebepalingen die uitdrukkelijk bij die producten en diensten worden vermeld. Niets in dit document mag worden opgevat als aanvullende garantiebepaling. HP kan niet aansprakelijk worden gesteld voor technische of redactionele fouten of omissies in dit document.

Hewlett-Packard Company kan niet aansprakelijk worden gesteld voor incidentele of gevolgschade in verband met of voortvloeiend uit de levering, de bruikbaarheid of het gebruik van dit document of het programma dat hierin wordt beschreven.

Handelsmerken

HP, het HP-logo en Photosmart zijn eigendom van Hewlett-Packard Development Company, L.P.

Het Secure Digital-logo is een handelsmerk van SD Association.

Microsoft en Windows zijn geregistreerde handelsmerken van Microsoft Corporation.

CompactFlash, CF en het CF-logo zijn handelsmerken van de CompactFlash Association (CFA).

Memory Stick, Memory Stick Duo, Memory Stick PRO en Memory Stick PRO Duo zijn (gedeponeerde) handelsmerken van Sony Corporation.

MultiMediaCard is een handelsmerk van Infineon Technologies AG Duitsland en is in licentie gegeven aan de MMCA (MultiMediaCard Association).

Microdrive is een handelsmerk van Hitachi Global Storage Technologies.

SmartMedia is een handelsmerk van Toshiba Corporation.

xD-Picture Card is een handelsmerk van Fuji Photo Film Co., Ltd., Toshiba Corporation en Olympus Optical Co., Ltd.

Mac, het Mac-logo en Macintosh zijn geregistreerde handelsmerken van Apple Computer, Inc.

Andere merken en hun producten zijn handelsmerken of geregistreerde handelsmerken van hun respectieve eigenaren.

De software die deel uitmaakt van de printer is deels gebaseerd op het werk van de Independent JPEG Group.

De auteursrechten van bepaalde foto's in dit document blijven eigendom van de oorspronkelijke eigenaren.

Voorgeschreven modelidentificatienummer SDGOA-0401

Voor wettelijke identificatiedoelinden is aan dit product een voorgeschreven modelnummer toegewezen. Het voorgeschreven modelnummer van dit product is SDGOA-0401. Verwar dit voorgeschreven nummer niet met de naam waaronder het product op de markt gebracht wordt (HP Photosmart 7400 series printer) of het productnummer (Q3409A).

Veiligheidsinformatie

Neem altijd fundamentele voorzorg in acht wanneer u dit product gebruikt, om het risico van letsel door brand of elektrische schokken te voorkomen.



Waarschuwing Voorkom brand of elektrische schokken: stel dit product niet bloot aan regen of enige andere vorm van vocht.

- Lees alle instructies in het *Introductieboekje bij de HP Photosmart 7400 series*.
- Sluit de eenheid alleen aan op een geaard stopcontact. Raadpleeg een gekwalificeerde elektricien als u niet weet of het stopcontact geaard is.
- Neem alle waarschuwingen en instructies in acht die op het product zijn aangegeven.
- Haal de stekker uit het stopcontact voordat u dit product schoonmaakt.
- Installeer of gebruik dit product niet in de buurt van water, of wanneer u nat bent.
- Plaats het product stevig op een stabiele ondergrond.
- Installeer het product op veilige locatie waar niemand op het netsnoer kan gaan staan of erover struikelen, en waar het netsnoer niet kan worden beschadigd.
- Raadpleeg de informatie over het oplossen van problemen in de on line Help bij de Photosmart-printer als het product niet naar behoren werkt.

- Het product bevat geen onderdelen die door de gebruiker moeten worden onderhouden. Laat onderhoud en reparatie over aan gekwalificeerd servicepersoneel.
- Gebruik het apparaat in een goed geventileerde ruimte.

Inhoudsopgave

1	Welkom	3
	Printeronderdelen	4
2	Voorbereiding	7
	Papier plaatsen	7
	Het juiste papier kiezen	7
	Papier in de printer plaatsen	8
	Inktpatronen gebruiken	10
	Geheugenkaarten plaatsen	13
	Ondersteunde bestandsindelingen	14
	Een geheugenkaart plaatsen	14
	Foto's bekijken op het computerscherm	16
	Een geheugenkaart verwijderen	17
3	Afdrukken zonder computer	19
	Foto's van de camera overbrengen naar de printer	19
	Bepalen welke foto's u wilt afdrukken	20
	Een lay-out selecteren	21
	Foto's selecteren om af te drukken	21
	Foto's afdrukken	22
4	De printer aansluiten	23
	Aansluiten op een computer	23
	Uw foto's opslaan op een computer	23
	Contact onderhouden via HP Instant Share	24
5	Afdrukken vanaf een computer	25
6	Service en onderhoud	29
	Printersoftware updaten	29
	De printer reinigen en onderhouden	29
	De buitenkant van de printer reinigen	29
	De inktpatronen reinigen	29
	De contactpunten van de inktpatronen reinigen	30
	De inktpatronen uitlijnen	30
	De kwaliteit van fotopapier waarborgen	31
	Fotopapier bewaren	31
	Behandeling van fotopapier	31
	De printer en de inktpatronen opslaan	31
	De printer opslaan	31
	De inktpatronen bewaren	32
7	Problemen oplossen	35
	Hardwareproblemen met de printer	35
	Problemen met afdrukken	37
	Statusindicatoren op het printerscherm	40
8	HP Customer Care	41
	HP Customer Care per telefoon	41
	Telefonisch contact opnemen	43
9	Specificaties	45
	Systeemvereisten	45

Printerspecificaties	46
Milieuverklaring	49
Bescherming van het milieu	49
Ozonvorming	49
Energieverbruik	49
Papiergebruik	49
Plastic	49
Veiligheidsinformatiebladen	49
Recyclingprogramma	49
Index	51

1 Welkom

Hartelijk dank voor het aanschaffen van een HP Photosmart 7400 series printer. Met uw nieuwe fotoprinter kunt u prachtige foto's afdrukken en deze opslaan op uw computer.

In deze handleiding wordt in de eerste plaats uitgelegd hoe u afdrukt zonder de printer aan te sluiten op een computer. Installeer de printersoftware en raadpleeg de on line Help als u informatie wilt over het afdrukken vanaf de computer. Zie het gedeelte *Afdrukken vanaf een computer* voor een overzicht van het in combinatie gebruiken van computer en printer.



Lees deze handleiding aandachtig zodat u snel en eenvoudig schitterende foto's zonder rand kunt afdrukken: *Een lay-out selecteren*.

Bij deze nieuwe printer wordt de volgende documentatie geleverd:

- **Introductieboekje** — Het *Introductieboekje bij de HP Photosmart 7400 series* bevat eenvoudige instructies voor het installeren van de printer en het afdrukken van uw eerste foto.
- **Gebruikershandleiding** — De *HP Photosmart 7400 series Gebruikershandleiding* is het boek dat u momenteel aan het lezen bent. In dit boek worden de basisfuncties van de printer beschreven. Daarnaast wordt in dit boek beschreven hoe u de printer zonder een computer kunt gebruiken. De handleiding bevat verder informatie over het oplossen van hardwareproblemen.
- **Help bij HP Photosmart-printer** — In de on line Help bij de HP Photosmart-printer wordt beschreven hoe u de printer in combinatie met een computer gebruikt. Daarnaast bevat de Help informatie over het oplossen van softwareproblemen.

Als u de printersoftware op de computer hebt geïnstalleerd, kunt u de on line Help bekijken:

- **Windows-pc:** Selecteer in het menu **Start** achtereenvolgens **Programma's** (in Windows XP: **Alle programma's**) > **HP** > **Photosmart 320, 370, 7400, 7800, 8100, 8400, 8700 Series** > **Photosmart Help**.
- **Macintosh:** Selecteer **Help** > **Mac Help** in de Finder en selecteer vervolgens **Library** > **Help bij HP Photosmart-printer voor Macintosh**.

Printeronderdelen

Voorzijde

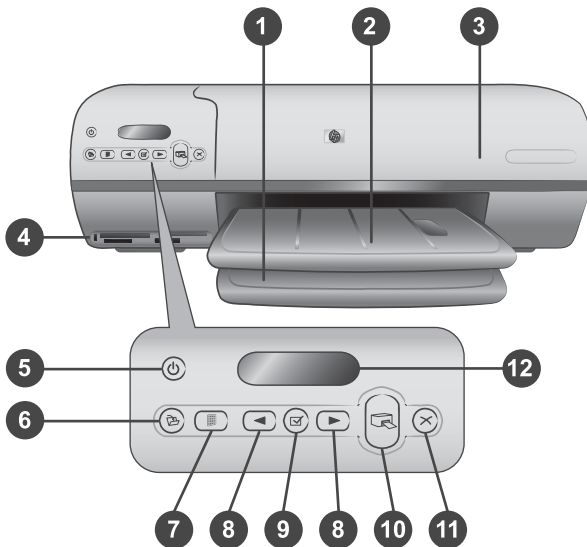

1. **Invoerlade** Plaats hier het papier.
2. **Uitvoerlade** Neem na het afdrukken de foto's en documenten uit deze lade. Trek het verlengstuk uit voor papier met een groter formaat.
3. **Bovenklep** Open de bovenklep zodat u bij de fotocassette, de inktpatronen en de papierbreedtegeleider kunt.
4. **Geheugenkaartsleuven** Hierin plaatst u geheugenkaarten. Zie [Geheugenkaarten plaatsen](#) voor meer informatie over geheugenkaartsleuven.
5. **Printerlampje** Druk hierop om de printer aan of uit te zetten. Het printerlampje houdt u op de hoogte van de status van de printer: groen (printer staat aan), groen knipperlichtje (printer is bezig), rood knipperlichtje (er is een probleem met de printer).
6. **Afdrukken** Druk hierop om uw foto's op te slaan op een aangesloten computer.
7. **Index afdrukken** Druk hierop om een index van alle foto's op een geheugenkaart af te drukken. Zie [Bepalen welke foto's u wilt afdrukken](#).
8. **Foto's selecteren** ◀ en ▶ Hiermee bladert u door de foto's op een geheugenkaart.
9. **Foto's selecteren** ✓ Druk op deze knop om het weergegeven foto-indexnummer te selecteren om de desbetreffende foto af te drukken, of om de selectie op te heffen.
10. **Afdrukken** De geselecteerde foto's afdrukken.
11. **Annuleren** Hiermee annuleert u de huidige afdruktaak.
12. **Printerscherf** Hier bekijkt u de foto-indexnummers, de status van fotoselecties, de papierstatus en de inktpatroonstatus.

Binnenzijde

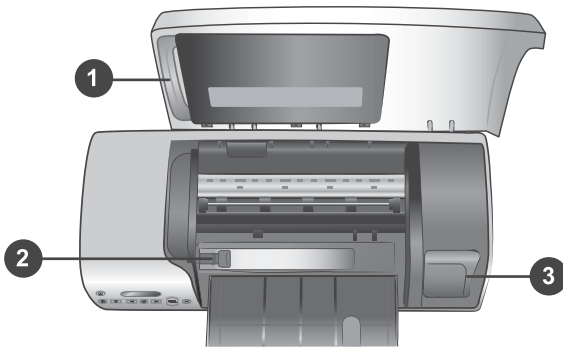

1. **Fotocassette** Laad fotopapier van 10 x 15 cm met een afscheurstrook (4 x 6,5 inch met een afscheurstrook van 0,5 inch), fotopapier van 10 x 15 cm (4 x 6 inch) zonder afscheurstrook, of ander ondersteund klein afdruk materiaal in deze cassette en plaats de cassette in de invoerlade om af te drukken.
2. **Papierbreedtegeleider** U stelt de papierbreedtegeleider af op verschillende papierbreedten.
3. **Vak voor inktpatronen** Plaats een niet-gebruikte inktpatroon in de beschermende houder die bij de printer is geleverd en bewaar de inktpatroon hier zodat deze niet uitdroogt.

Achterzijde

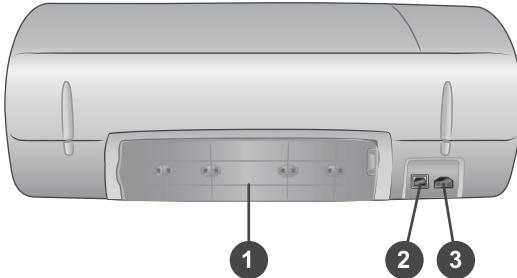

1. **Klep aan achterzijde** Open deze klep als u een papierstoring wilt verhelpen.
2. **USB-poort** Via deze poort sluit u een computer aan op de printer.
3. **Aansluitpoort netsnoer** Sluit het netsnoer aan op de printer.

2 Voorbereiding

Het is belangrijk dat u vertrouwd bent met de drie volgende eenvoudige procedures, voordat u gaat afdrucken:

- Papier plaatsen
- Inktpatronen gebruiken
- Een geheugenkaart plaatsen

Papier plaatsen

Leer hoe u het juiste papier voor een afdruktaak kiest, hoe u de laden in gereedheid brengt voor het afdrucken en hoe u het papier in de laden plaatst.

Het juiste papier kiezen

Ga naar een van de volgende websites als u een lijst met de beschikbare soorten inkjetpapier van HP wilt weergeven of als u printerbenodigdheden wilt aanschaffen:

- www.hpshopping.com (V.S.)
- www.hp.com/go/supplies (Europa)
- www.jpn.hp.com/supply/inkjet (Japan)
- www.hp.com/paper (Azië/Pacifisch gebied)

Kies uit de volgende kwalitatief hoogwaardige HP-fotopapiertypen voor optimale afdrukresultaten.

Type afdruk	Type papier
Kwalitatief hoogwaardige duurzame afdrukken en vergrotingen	HP Premium Plus Fotopapier (in sommige landen/gebieden ook bekend als Colorfast Photo Paper)
Afbeeldingen met een middelhoge of een hoge resolutie die zijn gemaakt met scanners of digitale camera's	HP Premium Fotopapier
Gelegenheidsfoto's en zakelijke foto's	HP Fotopapier HP Everyday Fotopapier
Tekstdocumenten, conceptversies, testpagina's en uitlijnpagina's	HP Premium Inkjet Papier

U kunt het papier als volgt in een optimale staat houden:

- Bewaar ongebruikt papier in de oorspronkelijke verpakking of in de bij de printer geleverde afsluitbare plastic zak.
- Bewaar het papier vlak en op een koele, droge plaats. Als de randen van het papier omkrullen, plaatst u het papier in een plastic zak en buigt u het papier voorzichtig in de tegenovergestelde richting totdat het weer vlak is.
- Houd fotopapier altijd vast aan de randen.

Papier in de printer plaatsen

Tips met betrekking tot het plaatsen van papier:

- U kunt foto's en documenten afdrukken op een groot aantal verschillende papierformaten, van 76 x 127 mm (3 x 5 inch) tot 216 x 356 mm (8,5 x 14 inch), maar ook op 216 mm (8,5 inch) breed banierpapier.
- Schuif de papierbreedtegeleider uit, zodat er ruimte is voor het papier, voordat u het papier plaatst.
- Plaats slechts één papiersoort en -formaat tegelijk. Plaats verschillende soorten of formaten papier niet door elkaar in de invoerlade of de fotocassette.
- Plaats niet te weinig of te veel papier, zodat de printer elk vel papier goed kan oppakken. Zie [Specificaties](#) voor meer informatie over de hoeveelheid papier die u in de invoerlade moet plaatsen.
- Als u het papier hebt geplaatst, trekt u het verlengstuk van de uitvoerlade uit voor afgedrukte pagina's met een groter formaat.

Volg de instructies in de volgende tabel om de meestgebruikte papierformaten in de printer te plaatsen.

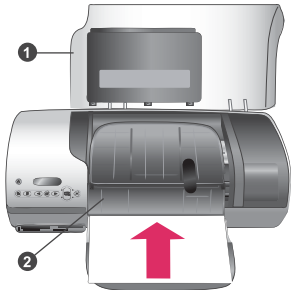
Papiersoort	Zo plaatst u het papier:	Lade voor plaatsing papier
<ul style="list-style-type: none"> • Letter- of A4-papier • Transparanten • Fotopapier van 20 x 25 cm (8 x 10 inch) • Fotopapier van 13 x 18 cm (5 x 7 inch) • Enveloppen 	<ol style="list-style-type: none"> 1 Open de bovenklep. 2 Til de uitvoerlade helemaal omhoog. 3 Plaats gewoon papier, fotopapier of transparanten met de afdrukszijde omlaag in de invoerlade. Plaats enveloppen met de adreskant omlaag en de flap naar links. Vouw de flappen in de enveloppen om papierstoringen te voorkomen. 4 Laat de uitvoerlade zakken. 5 Zorg ervoor dat de papierbreedtegeleider goed tegen de randen van het papier aan zit, zonder dat het papier daarbij opbolt. 6 Sluit de bovenklep. 	<p>Invoerlade – grotere papierformaten</p>  <p>1) Bovenklep 2) Uitvoerlade</p> <p>Invoerlade – enveloppen</p>

(vervolg)

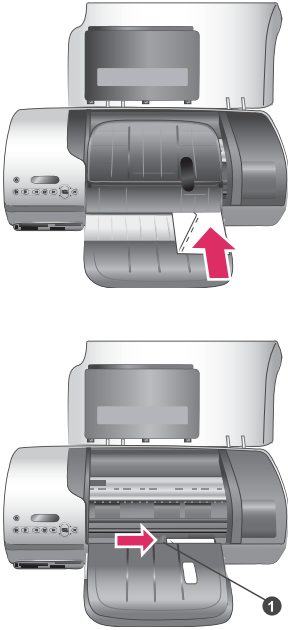
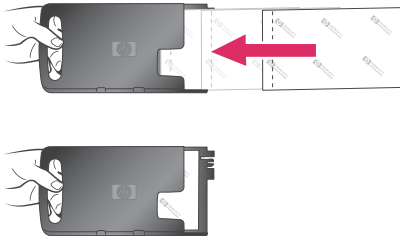
Papiersoort	Zo plaatst u het papier:	Lade voor plaatsing papier
		 <p>1) Papierbreedtegeleider</p>
<ul style="list-style-type: none">• Fotopapier van 10 x 15 cm (4 x 6 inch) (met of zonder afscheurstrook)• Indexkaarten• Hagaki-kaarten• Kaarten van L-formaat	<ol style="list-style-type: none">1 Verwijder het aanwezige papier uit de invoerlade.2 Open de bovenklep en haal de fotocassette uit de houder.3 Laad maximaal 20 vellen papier in de fotocassette met de afdrukzijde omlaag. Als u papier met een afscheurstrook gebruikt, plaatst u dit zo dat de strook als eerste wordt ingevoerd.4 Trek de uitvoerlade naar boven.5 Plaats de fotocassette aan de rechterzijde van de invoerlade en schuif	<p>Fotocassette in de invoerlade plaatsen</p> 

Papiersoort	Zo plaatst u het papier:	Lade voor plaatsing papier
	<p>de cassette in de printer totdat deze wordt vastgeklikt op de daarvoor bestemde plaats.</p> <p>6 Laat de uitvoerlade zakken.</p> <p>7 Sluit de bovenklep.</p> <p>8 Als u klaar bent met afdrukken, verwijdert u de fotocassette en bewaart deze in de houder in de bovenklep.</p>	

Inktpatronen gebruiken

De HP Photosmart 7400 series printer kan foto's in kleur en zwart-wit afdrukken. HP levert diverse typen inktpatronen. U kunt de patronen kiezen die het meest geschikt zijn voor uw project.

Tip Op de achterzijde van deze handleiding vindt u de selectienummers van inktpatronen die u kunt gebruiken voor deze printer.

Voor optimale afdrukresultaten is het raadzaam alleen HP-patronen te gebruiken. Het plaatsen van een inktpatroon die niet in deze tabel wordt vermeld, kan tot gevolg hebben dat de printergarantie vervalt.

De juiste inktpatronen gebruiken

Type afdruk	Plaats deze inktpatroon links in de houder.	Plaats deze inktpatroon rechts in de houder.
Meerkleurenfoto's	Driekleurenpatroon HP 57	Foto-inktpatroon HP 58
Zwartwitfoto's	Driekleurenpatroon HP 57	Foto-inktpatroon HP 58
Sepia of antiek	Driekleurenpatroon HP 57	Foto-inktpatroon HP 58
Tekst en gekleurde lijntekeningen	Driekleurenpatroon HP 57	Zwarte inktpatroon HP 56

 **Let op** Controleer of u de juiste inktpatronen gebruikt. Zie de achterzijde van deze handleiding voor de nummers van de inktpatronen die u kunt gebruiken voor deze printer. Het wordt afgeraden HP-inktpatronen aan te passen of bij te vullen. Schade die ontstaat door het aanpassen of bijvullen van HP-inktpatronen wordt niet gedekt door de garantie van HP.

Voor de beste afdrukkwaliteit is het raadzaam de inktpatronen te plaatsen vóór het verstrijken van de datum op de verpakking.

Inktpatronen plaatsen en vervangen

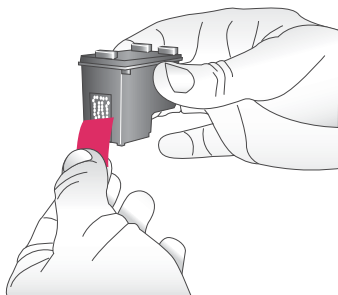

Printer en inktpatronen klaarmaken voor gebruik

- 1 Zorg ervoor dat het apparaat is ingeschakeld en het karton uit de printer is verwijderd.
- 2 Doe de bovenklep van de printer open.
- 3 Verwijder de roze tape van de inktpatronen.



Raak de inktspoeiers of de koperkleurige contactpunten niet aan, en doe de tape niet opnieuw op de inktpatronen.

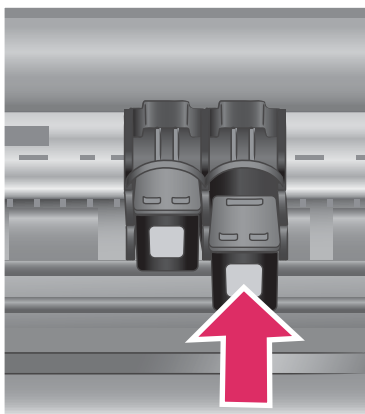

De inktpatronen plaatsen

- 1 Om een zwarte inktpatroon of een inktpatroon voor foto's te vervangen, verwijdert u deze door de patroon **rechts** in de houder naar beneden te duwen en naar u toe te trekken.
- 2 Houd de nieuwe zwarte inktpatroon of de nieuwe inktpatroon voor foto's vast met het etiket naar boven. Schuif de patroon onder een kleine opwaartse hoek **rechts** in de houder, zodat de koperkleurige contactpunten als eerste in de houder gaan. Duw de patroon naar binnen totdat deze vastklikt.
Let op Zorg ervoor dat de inktpatroon bij het plaatsen goed vastklikt. Zo voorkomt u problemen met de inktpatroonhouder.
- 3 Herhaal de voorgaande stap voor het plaatsen van de driekleurenpatroon, **links** in de houder.
- 4 Sluit de bovenklep.

Alleen als u beide inktpatronen installeert, functioneert de printer naar behoren.

Tip Dankzij de afdrukmodus inkt-backup kunt u doorgaan met afdrucken als een van de inktpatronen defect of leeg raakt. Verwijder de inktpatroon en sluit de bovenklep om de modus inkt-backup te activeren. De printer gaat door met afdrucken. De afdruksnelheid en -kwaliteit zijn echter lager. Vervang de lege inktpatroon zo snel mogelijk.

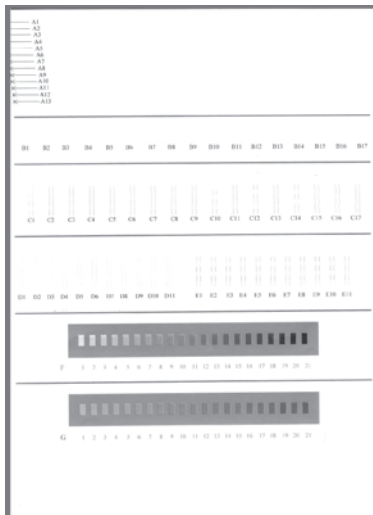

Voor optimale afdrukkwaliteit en -snelheid, is het noodzakelijk dat u nieuwe inktpatronen onmiddellijk na de installatie uitlijnt. Controleer of de printer op een computer is aangesloten en is ingeschakeld.

Inktpatronen uitlijnen

- 1 Plaats gewoon papier in de invoerlade.

Als u met een Windows-computer werkt, gaat u als volgt te werk:

- a Klik met de rechtermuisknop op het HP Photosmart-printerpictogram op de taakbalk van Windows.
- b Selecteer **HP Photosmart 7400 Series Werkset openen**.
- c Klik op **Printer uitlijnen** op het tabblad **Apparaatservices**.

Als u met een Macintosh-computer werkt, gaat u als volgt te werk:

- a Selecteer **Kalibreer** in de vervolgkeuzelijst van het **HP Inkjet-hulpprogramma**.
- b Klik op **Uitlijnen**.

- 2 Voltooi de uitlijning van de inktpatronen aan de hand van de instructies op het scherm.

Zie De inkpatronen uitlijnen.

Als u een inktpatroon niet gebruikt

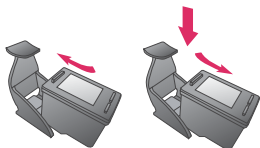

Bewaar gevulde (niet-lege) inktpatronen die u uit de printer verwijdert altijd in de beschermende houder. De beschermende houder voorkomt dat de inkt uitdroogt als de inktpatroon niet wordt gebruikt. Als u een inktpatroon niet op de juiste wijze bewaart, kan dat tot gevolg hebben dat de inktpatroon defect raakt.

→ U kunt een inktpatroon in de beschermende houder plaatsen door de patroon schuin in de houder te schuiven en deze vervolgens op zijn plaats te klikken.

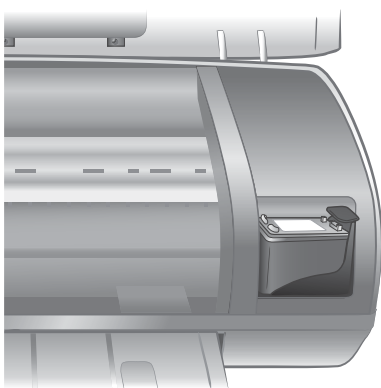

Wanneer u de inktpatroon eenmaal in de beschermende houder hebt geplaatst, kunt u deze in de printer bewaren in het daarvoor bestemde vak.

Geheugenkaarten plaatsen

Nadat u foto's hebt genomen met uw digitale camera, kunt u deze bekijken en afdrukken door de geheugenkaart uit de camera te verwijderen en deze in de printer te plaatsen. De printer is geschikt voor de volgende geheugenkaarten: CompactFlash™, Memory Sticks, Microdrive™, MultiMediaCard™, Secure Digital™, SmartMedia™ en xD-Picture Card™.



Let op Als u een ander type geheugenkaart gebruikt, kunnen de geheugenkaart en de printer beschadigd raken.

Ondersteunde bestandsindelingen

Bestanden van het type JPEG en niet-gecomprimeerde TIFF-bestanden worden door de printer herkend en direct vanaf de geheugenkaart afgedrukt. Als uw digitale camera foto's met andere bestandstypen opslaat, slaat u de bestanden op de computer op en drukt ze vervolgens af met behulp van een softwaretoepassing. Zie de on line Help bij de HP Photosmart-printer voor meer informatie.

Een geheugenkaart plaatsen

Zoek uw geheugenkaart in de volgende tabel en volg de instructies om de kaart in de printer te plaatsen.



Richtlijnen:

- Plaats slechts één kaart tegelijk.
- Duw de geheugenkaart rustig in de printer totdat de kaart niet verder kan. De geheugenkaart kan niet volledig in de printer worden gestoken. Forceer de kaart niet.
- Wanneer de geheugenkaart op de juiste manier is geplaatst, knippert het lampje van de geheugenkaart even en blijft daarna continu groen branden.









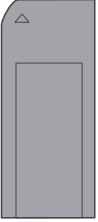
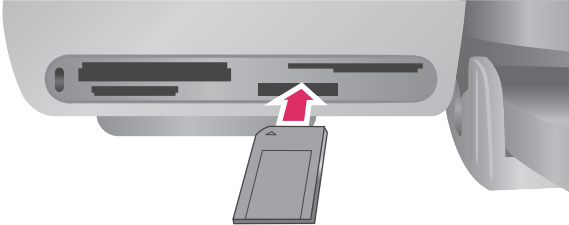
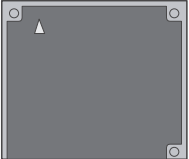
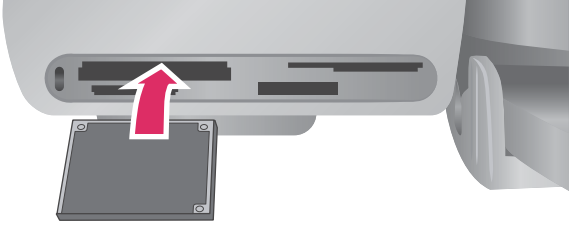

Let op 1 Als u de geheugenkaart op een andere manier in het apparaat plaatst, kunnen de geheugenkaart en de printer beschadigd raken.

Let op 2 Trek de geheugenkaart niet uit de sleuf zolang het lampje groen is en knippert. Zie [Een geheugenkaart verwijderen](#) voor meer informatie.

Geheugenkaart	Sleuf	Plaatsingsprocedure voor de geheugenkaart
CompactFlash 	Sleuf linksboven	<ul style="list-style-type: none"> • Houd de kaart zo vast dat het label naar boven en de pijl (indien op het label aanwezig) in de richting van de printer wijst. • Schuif de zijde met de metalen gaatjes als eerste in de printer. 
Memory Stick	Sleuf rechtsonder	<ul style="list-style-type: none"> • De hoek met de inkeping bevindt zich aan de linkerkant. • Zorg ervoor dat de metalen contactpunten naar beneden gericht zijn. • Als u een Memory Stick Duo™- of een Memory Stick PRO Duo™-geheugenkaart gebruikt, sluit u de adapter aan die bij de geheugenkaart is

(vervolg)

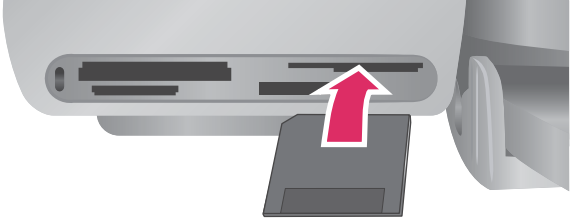
Geheugenkaart	Sleuf	Plaatsingsprocedure voor de geheugenkaart
		<p>geleverd voordat u de kaart in de geheugenkaartsleuf van de printer plaatst.</p> 
Microdrive 	Sleuf linksboven	<ul style="list-style-type: none">• Houd de kaart zo vast dat het label naar boven en de pijl (indien op het label aanwezig) in de richting van de printer wijst.• Schuif de zijde met de metalen gaatjes als eerste in de printer. 
MultiMediaCard 	Sleuf linksonder	<ul style="list-style-type: none">• De hoek met de inkeping bevindt zich aan de rechterkant.• Zorg ervoor dat de metalen contactpunten naar beneden gericht zijn. 
Secure Digital 	Sleuf linksonder	<ul style="list-style-type: none">• De hoek met de inkeping bevindt zich aan de rechterkant.• Zorg ervoor dat de metalen contactpunten naar beneden gericht zijn.

Geheugenkaart	Sleuf	Plaatsingsprocedure voor de geheugenkaart
		
SmartMedia 	Boven in dubbele sleuf rechtsboven	<ul style="list-style-type: none">• De hoek met de inkeping bevindt zich aan de linkerkant.• Zorg ervoor dat de metalen contactpunten naar beneden gericht zijn. 
xD-Picture Card 	Rechtsonder in dubbele sleuf rechtsboven	<ul style="list-style-type: none">• De gebogen zijde van de kaart is naar u toe gericht.• Zorg ervoor dat de metalen contactpunten naar beneden gericht zijn. 

Foto's bekijken op het computerscherm

Als de printer is aangesloten op een computer, kunt u een geheugenkaart in de printer plaatsen en de foto's op het computerscherm bekijken. De Photo Viewer, een functie voor het bekijken van foto's, werkt geheel automatisch. Het enige dat u moet doen is de geheugenkaart in de printer plaatsen. Zie het *Introductieboekje* voor meer informatie over het aansluiten van de printer op de computer. Zie *Foto's selecteren* om af te drukken voor informatie over het selecteren van foto's die u wilt afdrucken.

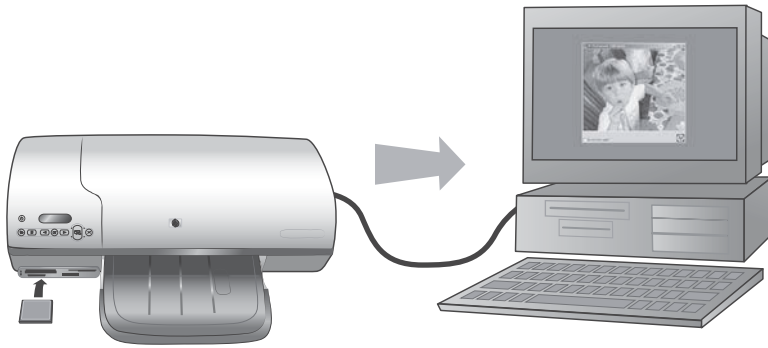

Met de Photo Viewer kunt u foto's die op de geheugenkaart staan bekijken op de computer.

Een geheugenkaart verwijderen

Wacht totdat het lampje van de geheugenkaart stopt met knipperen en continu groen blijft en verwijder de geheugenkaart vervolgens voorzichtig uit de printer.



Let op Trek de geheugenkaart niet uit de sleuf zolang het lampje groen is en knippert. Als het lampje groen is en knippert, betekent dit dat de printer de geheugenkaart benadert. Wanneer u een geheugenkaart verwijdert terwijl deze wordt gebruikt, kunnen de printer en de geheugenkaart, of de gegevens op de geheugenkaart, beschadigd raken.

3 Afdrukken zonder computer

Met de HP Photosmart 7400 series printer kunt u ook zonder computer foto's van hoogwaardige kwaliteit afdrukken. Nadat u de printer hebt ingesteld aan de hand van de instructies in het *Introductieboekje bij de HP Photosmart 7400 series* kunt u via de volgende stappen het volledige afdrukproces doorlopen.

Foto's van de camera overbrengen naar de printer

Volg de volgende stappen om het gehele afdrukproces binnen enkele minuten te voltooien

Stap 1

Plaats een geheugenkaart
Zie Geheugenkaarten plaatsen.

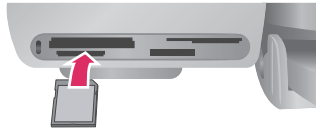

Stap 2

Druk een indexpagina af en bepaal welke foto's u wilt afdrukken
Zie Bepalen welke foto's u wilt afdrukken.

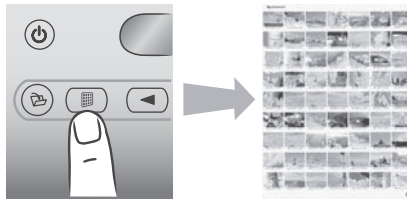

Stap 3

Kies een a lay-out en plaats het juiste papier voor de afdruktaak in de printer.
Zie Een lay-out selecteren.

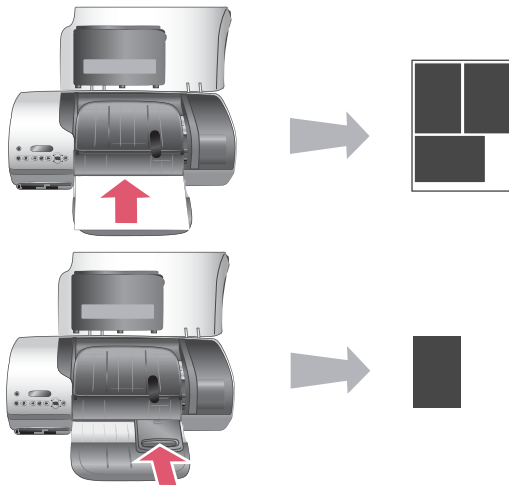

Volg de volgende stappen om het gehele afdrukproces binnen enkele minuten te voltooien

Stap 4

Plaats de inktpatronen die het meest geschikt zijn voor de afdructaak in de printer.
Zie De inktpatronen plaatsen.

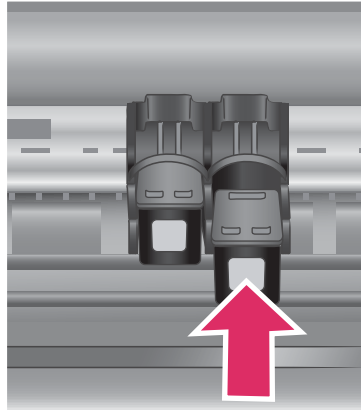

Stap 5

Selecteer de foto's die u wilt afdrukken
Zie Foto's selecteren om af te drukken.

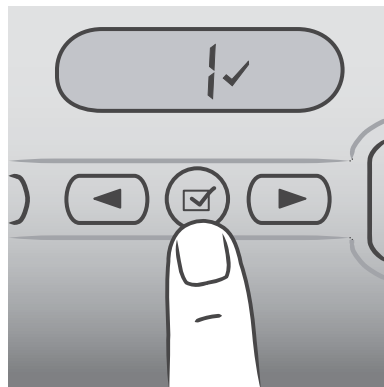

Stap 6

Druk de foto's af
Zie Foto's afdrukken.



Bepalen welke foto's u wilt afdrukken

Om te kunnen bepalen welke foto's u wilt afdrukken, drukt u eerst een foto-index af. Op een foto-index worden genummerde, verkleinde uitgaven weergegeven van alle foto's op de geheugenkaart (maximaal 2000). Aan de hand van de indexnummers op de afdruk geeft u aan welke foto's u wilt afdrukken.

Zo drukt u een foto-index af:

- 1 Plaats een geheugenkaart.
- 2 Druk op **Index afdrukken**.

Een lay-out selecteren

U kunt bij het afdrucken altijd uit twee verschillende lay-outopties kiezen. Uw lay-out wordt bepaald door het type papier in de printer.

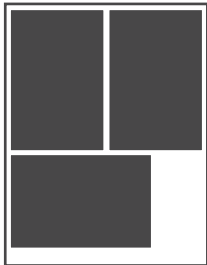
Lay-out	Procedure
Eén foto van 10 x 15 cm (4 x 6 inch) per vel 	Plaats fotopapier van 10 x 15 cm (4 x 6,5 inch met een afscheurstrook van 0,5 inch) of fotopapier zonder afscheurstrook van 10 x 15 cm (4 x 6 inch) in de fotocassette. Als u papier met een afscheurstrook plaatst, drukt de printer automatisch een foto zonder rand af van 10 x 15 cm (4 x 6 inch). U scheurt eenvoudigweg de afscheurstrook van het papier. Als u papier zonder afscheurstrook plaatst, krijgt de foto aan één zijde een rand.
Drie foto's van 10 x 15 cm (4 x 6 inch) per vel 	Plaats papier van letter- of A4-formaat in de invoerlade. Als u papier van dit formaat of groter plaatst, drukt de printer automatisch drie foto's van 10 x 15 cm (4 x 6 inch) per vel af.

Foto's selecteren om af te drukken

Optie	Procedure
Selecteer één of meer foto's	<ol style="list-style-type: none">1 Controleer of de geheugenkaart zich nog steeds in de printer bevindt.2 Kijk op de afdruk van de foto-index en bepaal welke foto's u wilt selecteren om af te drukken. Schrijf de desbetreffende indexnummers op.3 Druk op Foto's selecteren ◀ of ▶ tot het indexnummer van de eerste foto die u wilt afdrucken op het printerscherm verschijnt. Houd de knop ingedrukt als u de fotonummers snel achter elkaar wilt weergeven.

Optie	Procedure
	<p>4 Druk op Foto's selecteren <input checked="" type="checkbox"/> om de foto te selecteren die u wilt afdrukken. Op het printerscherm verschijnt een vinkje naast het nummer om aan te geven dat de foto geselecteerd is.</p> <p>5 Herhaal stap 2 en 3 totdat u alle foto's hebt geselecteerd die u wilt afdrukken.</p> <p>Opmerking Als u de selectie van een foto wilt opheffen, drukt u opnieuw op Foto's selecteren <input checked="" type="checkbox"/> om het vinkje te verwijderen.</p>
<p>Alle foto's op de geheugenkaart selecteren</p>	<p>1 Controleer of de geheugenkaart zich nog steeds in de printer bevindt.</p> <p>2 Houd de knop Foto's selecteren <input checked="" type="checkbox"/> drie seconden ingedrukt. Op het printerscherm zijn korte tijd negen streepjes te zien. Vervolgens verschijnt er een vinkje naast elk indexnummer op het scherm.</p> <p>Opmerking Als u de selectie van alle foto's ongedaan wilt maken, houdt u de knop Foto's selecteren <input checked="" type="checkbox"/> drie seconden ingedrukt.</p>

Foto's afdrukken

Zo drukt u foto's af vanaf een geheugenkaart:

- 1 Plaats een geheugenkaart.
- 2 Selecteer één of meer foto's zoals eerder in dit gedeelte is uitgelegd.
- 3 Druk op **Afdrukken**.

Opmerking Sommige digitale camera's hebben een menufunctie waarmee u foto's op een geheugenkaart kunt selecteren om deze af te drukken. Deze via de camera geselecteerde foto's worden ook wel aangeduid met de term DPOF (Digital Print Order Format). Als u foto's hebt geselecteerd via de DPOF-functie, verschijnt het bericht **dPF** op het printerscherm bij het plaatsen van de geheugenkaart. Druk op **Afdrukken** om deze via de camera geselecteerde foto's af te drukken of druk op **Annuleren** om de selectie op te heffen.

4 De printer aansluiten

Uw printer beschikt over tal van aansluitmogelijkheden.

Aansluiten op een computer

Actie...	Wat u nodig hebt...
Afdrukken vanaf uw computer.	Een met Universal Serial Bus (USB) 2.0 Full-Speed compatibele kabel van maximaal 3 meter (10 voet) lang. Zie het <i>Introductieboekje</i> voor instructies over het aansluiten van de printer met een USB-kabel.
Foto's vanaf een (in de printer geplaatste) geheugenkaart op de computer opslaan. (U kunt de kwaliteit van de foto's verbeteren en de foto's ordenen met de HP Image Zone-software. Zie <i>Uw foto's opslaan op een computer.</i>)	Een USB-kabel zoals hierboven omschreven.
Foto's delen met HP Instant Share.	<ul style="list-style-type: none">• Een USB-kabel zoals hierboven omschreven.• Een computer met internettoegang.

Uw foto's opslaan op een computer

Als de printer is aangesloten op een computer, kunt u foto's opslaan op een Windows-pc of een Macintosh-computer met de knop Opslaan op het bedieningspaneel van de printer.

- 1 Controleer of de printer via de USB-poort aan de achterzijde van de printer is aangesloten op de computer, en zorg ervoor dat de software van de cd-rom van de HP Photosmart 7400 series is geïnstalleerd.
- 2 Plaats een geheugenkaart in de printer.
- 3 Druk op **Opslaan**.
- 4 Volg de instructies op het scherm om foto's in de juiste map op uw computer op te slaan.

Opmerking Als u het opslaan van foto's op uw computer wilt afbreken, drukt u op **Annuleren**.

Contact onderhouden via HP Instant Share

Dankzij HP Instant Share kunt u foto's delen met vrienden en familie via e-mail, on line albums of een on line fotoafwerkingsdienst. De printer moet via een USB-kabel zijn aangesloten op een computer met internettoegang en alle benodigde HP-software moet zijn geïnstalleerd. Als u HP Instant Share wilt gebruiken maar niet alle vereiste software hebt geïnstalleerd of geconfigureerd, verschijnt er een bericht dat u door de benodigde procedure loodst.

Zo verstuurt u foto's via HP Instant Share:

- 1 Plaats een geheugenkaart en selecteer enkele foto's.
- 2 Druk op **Opslaan** om de foto's op te slaan op uw computer.
- 3 Gebruik de HP Instant Share-functies van de HP Image Zone-software om uw foto's met anderen te delen.



Zie de on line Help bij HP Image Zone voor informatie over het gebruik van HP Instant Share.



5 Afdrukken vanaf een computer

Alle HP-fotoprinters worden geleverd met HP Image Zone-software. Deze software biedt ongekende mogelijkheden. Laat uw creativiteit los op uw foto's: bewerk ze, deel ze met anderen of maak bijvoorbeeld eens uw eigen fotoalbumpagina's.

Daarnaast is het is belangrijk dat u goed leert werken met de printerdriversoftware. Dat is de interface die verschijnt als u aan het afdrukken bent. De printerdriversoftware bepaalt de instellingen voor de resolutie en de kleuren. Doorgaans gebeurt dit automatisch, wat prima is als u op gewoon papier afdrukt. Als u echter een digitale foto wilt afdrukken, voldoen deze instellingen niet en kunt u ze het beste aanpassen om een optimaal afdrukresultaat te verkrijgen.

Zie het *Introductieboekje* voor informatie over het installeren van de HP Image Zone- en printerdriversoftware. HP Image Zone wordt uitsluitend geïnstalleerd als u de installatieoptie **Standaard** kiest.

Softwarefunctie	Hier vindt u informatie
<p data-bbox="224 725 418 748">HP Instant Share</p>  <p data-bbox="224 939 657 1020">Gebruik HP Instant Share om foto's te delen met familie en vrienden. Met HP Instant Share kunt u heel eenvoudig:</p> <ul data-bbox="224 1038 657 1298" style="list-style-type: none">• Per e-mail afbeeldingen verzenden zonder dat u grote bestandsbijlagen aan uw e-mailberichten hoeft te koppelen• On line albums maken om foto's te delen, te ordenen of op te slaan• Professioneel verwerkte afdrukken on line bestellen (beschikbaarheid varieert per land/regio)	<p data-bbox="690 725 1111 836">Zie De printer aansluiten voor meer informatie over het werken met HP Instant Share in combinatie met uw eigen, specifieke printermodel.</p> <p data-bbox="690 854 1111 965">Klik in de on line Help op Use the HP Image Zone. Klik vervolgens op Share your images using HP Instant Share.</p>
<p data-bbox="224 1328 510 1350">Creative mogelijkheden</p> 	<p data-bbox="690 1328 1073 1409">Klik in de on line Help op Use the HP Image Zone. Klik vervolgens op Create projects.</p>

Softwarefunctie	Hier vindt u informatie
<p>Er is veel meer mogelijk dan een fotoalbum. Dankzij HP Image Zone kunt u digitale foto's op allerlei creatieve manieren gebruiken. Bijvoorbeeld voor:</p> <ul style="list-style-type: none"> ● Opstrijpatronen ● Banieren ● Kalenders 	
<p>Uw foto's ordenen</p>  <p>Met HP Image Zone hebt u de volledige controle over uw digitale foto's en videoclips. Met deze software kunt u:</p> <ul style="list-style-type: none"> ● Uw foto's ordenen in albums ● Op bijvoorbeeld datum of sleutelwoorden naar foto's zoeken ● Afbeeldingen automatisch indexeren 	<p>Klik in de on line Help op Use the HP Image Zone. Klik vervolgens op Manage your images.</p>
<p>Foto's bewerken en verbeteren</p>  <p>Met HP Image Zone kunt u:</p> <ul style="list-style-type: none"> ● Handmatig kleuren corrigeren en andere verbeteringen aanbrengen om de foto's de verftraaien alvorens ze af te drukken ● Tekst en andere afbeeldingen toevoegen ● Het formaat van uw digitale foto's aanpassen 	<p>Klik in de on line Help op Use the HP Image Zone. Klik vervolgens op Edit your images.</p>
<p>Hoe u wilt afdrucken bepaalt u zelf</p> <p>Dankzij het krachtige HP Photosmart-printerstuurprogramma hebt u de keuze uit tal van mogelijkheden. Met deze software bepaalt u zelf hoe uw foto's</p>	<p>In de on line Help klikt u op Help bij HP Photosmart-printer. In het dialoogvenster voor afdrucken klikt u met de rechtermuisknop op een willekeurige optie. Vervolgens klikt u op</p>

(vervolg)

Softwarefunctie	Hier vindt u informatie
<p>worden afgedrukt. U kunt het volgende doen:</p> <ul style="list-style-type: none">● Geavanceerde kleurinstellingen gebruiken voor optimale afdrukresultaten● Afdrukken van conceptkwaliteit maken om te besparen op inkt en fotoafdruk materiaal● Leren hoe u de printer optimaal benut en de mooiste digitale foto's maakt	<p>het vak Wat is dit? voor meer informatie over deze optie.</p>

Download om de paar maanden de nieuwste update van de printersoftware zodat u steeds beschikt over de laatste functies en verbeteringen.

De printersoftware updaten

- 1 Zorg ervoor dat de computer verbinding heeft met het Internet.
- 2 Selecteer in het menu **Start** van Windows **Programma's (Alle Programma's in Windows XP) > HP > HP Software Update**.
- 3 Klik op **Next**. Er wordt nu op de website van HP gezocht naar updates voor de printersoftware.
 - Als op de computer de nieuwste versie van de printersoftware is geïnstalleerd, verschijnt in het venster HP Software Update een melding dat er momenteel geen updates beschikbaar zijn voor uw systeem.
 - Als op de computer niet de nieuwste versie van de printersoftware is geïnstalleerd, verschijnt er een software-update in het venster HP Software Update.
- 4 Als er een software-update beschikbaar is, klikt u op het selectievakje naast de software-update om deze te selecteren.
- 5 Klik op **Install**.
- 6 Volg de instructies op het scherm.

Opmerking In dit proces wordt de HP Image Zone-software niet geüpdatet. De HP Image Zone-software is uitsluitend op cd verkrijgbaar. Neem rechtstreeks contact op met HP als u software-updates op cd, bijvoorbeeld de HP Image Zone-software, wilt bestellen. Contactinformatie vindt u op de volgende website: www.hp.com/support.

6 Service en onderhoud

De printer heeft weinig onderhoud nodig. Volg de richtlijnen in dit hoofdstuk om de levensduur van de printer en de printerbenodigdheden te verlengen, zodat de kwaliteit van de foto's die u afdrukt altijd uitstekend is.

Printersoftware updaten

Download de nieuwste updates van de printersoftware elke paar maanden om ervoor te zorgen dat u beschikt over de laatste functies en verbeteringen. Zie de on line Help bij de HP Photosmart-printer voor meer informatie.

De printer reinigen en onderhouden

Reinig en onderhoud de printer en inktpatronen via de eenvoudige procedures die in dit gedeelte worden beschreven.

De buitenkant van de printer reinigen

- 1 Zet de printer uit en koppel het netsnoer los van de achterkant van de printer.
- 2 Wrijf de buitenkant van de printer schoon met een doek die u licht hebt bevochtigd met water.



Let op 1 Gebruik geen reinigingsmiddelen, want deze kunnen oplosmiddelen bevatten die de afwerking van de printer aantasten.

Let op 2 Reinig de binnenkant van de printer niet. Houd alle vloeistoffen bij de binnenkant vandaan.

Let op 3 De metalen geleider van de inktpatroonwagen mag niet gesmeerd worden. Het is normaal dat de printer geluid maakt wanneer de inktpatroonwagen heen en weer gaat.

De inktpatronen reinigen

Wanneer u op uw foto's witte strepen of vegen in één kleur ziet, moeten de inktpatronen waarschijnlijk worden schoongemaakt. U kunt een procedure voor het automatisch reinigen van inktpatronen uitvoeren met behulp van de bij de printer geleverde software. Zie de Help bij de HP Photosmart-printer voor meer informatie.

Als u de drie reinigingsniveaus aan de hand van de procedure voor het automatisch reinigen van inktpatronen hebt doorlopen en nog steeds witte strepen of ontbrekende kleuren op de testpagina opmerkt, kan het zijn dat u handmatig de contactpunten op de inktpatronen moet schoonmaken. Zie het volgende gedeelte voor meer informatie.

Opmerking Het is eveneens mogelijk dat er witte strepen op de afdrucken voorkomen of dat er kleuren ontbreken als de inktpatroon of de printer onlangs is gevallen. Dit is een tijdelijk probleem dat binnen 24 uur vanzelf verdwijnt.

De contactpunten van de inktpatronen reinigen

Als de printer in een stoffige omgeving wordt gebruikt, kan er zich vuil ophopen op de contactpunten van de inktpatroon, wat tot afdrukproblemen leidt.

Zo kunt u de koperkleurige contactpunten op de inktpatronen schoonmaken:

- 1 Voor het schoonmaken van de contactpunten op de inktpatronen hebt u het volgende nodig:
 - Gedistilleerd water (kraanwater kan verontreinigingen bevatten die de inktpatroon kunnen beschadigen)
 - Wattenstaafjes of een ander zacht, niet-pluizend materiaal dat niet aan de inktpatronen blijft plakken
- 2 Open de bovenklep van de printer.
- 3 Verwijder de inktpatronen en leg deze met de sproeikop naar boven op een vel papier. Raak hierbij de koperkleurige contactpunten of de sproeikop niet met uw vingers aan.



Let op Laat de inktpatronen niet langer dan een half uur buiten de printer liggen. Als de inksproeiërs langer dan 30 minuten worden blootgesteld aan de buitenlucht, kunnen deze uitdrogen, waardoor er problemen ontstaan bij het afdrukken.

- 4 Bevochtig een wattenstaafje met gedistilleerd water en knijp erin om het overtollige water te verwijderen.
- 5 Veeg de contactpunten van de inktpatroon voorzichtig schoon met het wattenstaafje.



Let op Raak de sproeikop van de inktpatroon niet aan. Aanraking van de sproeikop leidt tot verstoppingen, tot problemen met de doorstroming van de inkt en tot slechte elektrische verbindingen.

- 6 Herhaal stap 4 en 5 totdat een nieuw wattenstaafje geen inktsporen of stof meer bevat.
- 7 Plaats de inktpatronen in de printer en sluit de bovenklep.

De inktpatronen uitlijnen

Als u voor de eerste keer inktpatronen in de printer plaatst, moet u ze uitlijnen met behulp van de bij de printer geleverde software. Ook als de kleuren op uw afdrukken niet goed zijn uitgelijnd is het raadzaam de inktpatronen uit te lijnen. Zie Inktpatronen uitlijnen voor meer informatie.

De kwaliteit van fotopapier waarborgen

Volg de richtlijnen in dit gedeelte voor de beste resultaten met fotopapier.

Fotopapier bewaren

- Bewaar fotopapier in de oorspronkelijke verpakking of in de bij de printer geleverde afsluitbare plastic zak.
- Bewaar het verpakte fotopapier op een vlak, koel en droog oppervlak.
- Wanneer u klaar bent met afdrukken, plaatst u het niet-gebruikte fotopapier weer in de plastic zak. Papier dat in de printer blijft zitten of dat aan de elementen blootstaat, kan gaan opbollen.

Behandeling van fotopapier

- Houd fotopapier altijd vast aan de randen om vingerafdrukken te voorkomen.
- Als de randen van het fotopapier zijn omgekruld, plaatst u het papier in een plastic zak en buigt u het papier voorzichtig in de tegenovergestelde richting totdat het papier weer vlak is.

De printer en de inktpatronen opslaan

Bescherm de printer en de inktpatronen door ze zorgvuldig op te bergen wanneer u ze niet gebruikt.

De printer opslaan

Om de printer handzaam en veilig op te bergen, kunt u de in- en uitvoerladen in de printer klappen. U kunt de papierladen als volgt inklappen:

- 1 Zet de printer uit.
- 2 Verwijder alle papier uit de papierladen.
- 3 Open de bovenklep.



- 4 Klap de uitvoerlade omhoog en naar binnen. (Als het verlengstuk van de uitvoerlade is uitgeschoven, moet u het inschuiven voordat u de uitvoerlade naar binnen klappt.)

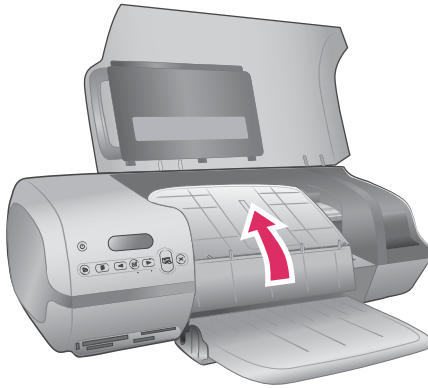

- 5 Klap de invoerlade omhoog, zodat deze over de uitvoerlade heen zit. De lade klikt vast zodra deze op de juiste wijze omhoog is geklapt.

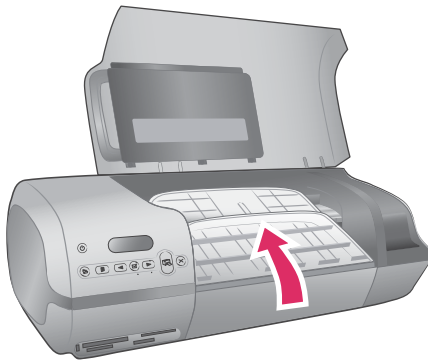

- 6 Sluit de bovenklep.

De printer is bestand tegen korte of lange perioden waarin deze niet wordt gebruikt.

- Berg de printer op op een plek binnenshuis zonder direct zonlicht of extreme temperatuurschommelingen.
- Als u de printer en de inktpatronen langer dan een maand niet hebt gebruikt, is het raadzaam om voordat u gaat afdrukken, de procedure voor het automatisch reinigen van inktpatronen uit te voeren met behulp van de bij de printer geleverde software. Zie de Help bij de HP Photosmart-printer voor meer informatie.

De inktpatronen bewaren

De volgende tips helpen u bij het onderhoud van de HP inktpatronen en bieden u een consistente afdrukkwaliteit:

- Bewaar een inktpatroon die u uit de printer hebt verwijderd altijd in een beschermende inktpatroonhouder. Schuif de inktpatroon onder een lichte hoek in de beschermer en klik de patroon stevig vast. Zo voorkomt u dat de inkt uitdroogt.

Zie [Inktpatronen gebruiken](#) voor een afbeelding waarop u kunt zien hoe en waar u de inktpatroon opslaat.

- Bewaar alle ongebruikte inktpatronen in de oorspronkelijke verzegelde verpakking totdat u deze nodig hebt. Inktpatronen moeten op kamertemperatuur worden bewaard (15–35 °C).
- Verwijder de kunststof tape op de inktspoeiers pas als u gereed bent om de inktpatroon te installeren in de printer. Als de beschermende tape van de inktpatroon is verwijderd, mag u deze niet meer terugplaatsen. Wanneer u de tape opnieuw bevestigt, beschadigt u de inktpatroon.

Opmerking Voor de beste afdrukkwaliteit is het raadzaam om de inktpatronen te plaatsen vóór het verstrijken van de datum op de verpakking.

7 Problemen oplossen

De HP Photosmart 7400 series printer biedt u maximale betrouwbaarheid en optimaal gebruiksgemak. In dit hoofdstuk vindt u antwoorden op veelgestelde vragen over de printer en over afdrukken zonder computer. In dit gedeelte komen de volgende onderwerpen aan bod:

- Hardwareproblemen met de printer
- Problemen met afdrukken
- Statusindicatoren op het printerscherm

Zie het bij de printer geleverde *Introductieboekje* voor informatie over het oplossen van problemen met de software-installatie. Zie de on line Help bij de HP Photosmart-printer voor informatie over het oplossen van problemen met de printersoftware en het afdrukken vanaf een computer. Zie *Welkom* voor informatie over het weergeven van Help bij de printer.

Hardwareproblemen met de printer

Lees dit gedeelte met tips voor het oplossen van problemen of raadpleeg de on line ondersteuningsservices op www.hp.com/support voordat u contact opneemt met HP Customer Care.

Opmerking Als u de printer op een computer wilt aansluiten, is het raadzaam om een USB-kabel te gebruiken die niet langer is dan 3 meter (10 voet) om storingen die worden veroorzaakt door eventuele sterke elektromagnetische velden te beperken.

Het printerlampje is groen en knippert, maar de printer is niet bezig met afdrukken.

De printer is bezig met het verwerken van informatie. Wacht totdat de printer klaar is met het verwerken van informatie.

Het printerlampje is rood en knippert.

Er is een probleem met de printer. Probeer het volgende:

- Als de printer is aangesloten op een computer, controleert u of er instructies worden weergegeven op het computerbeeldscherm. Als de printer niet is aangesloten op een computer, controleert u of een van de volgende problemen is opgetreden:
 - De bovenklep staat open
 - Het papier is op
 - Papierstoring
 - Er is een probleem met de inktpatroonhouder (zit misschien vast)
 - De inktpatroonhouder is verkeerd geplaatst
 - Er is een verkeerde inktpatroon geïnstalleerd
- Als u het probleem niet kunt oplossen met de bovenstaande instructies, zet u de printer uit en trekt u het netsnoer van de printer uit het stopcontact. Wacht een minuut en sluit het netsnoer weer aan. Zet de printer aan.

Het printerlampje is oranje en knippert even nadat de printer is uitgeschakeld.

Dit is een normaal onderdeel van het proces wanneer u het apparaat uitschakelt. Dit duidt niet op een probleem met de printer.

Het printerlampje is oranje en knippert.

Er is een ernstige fout met de printer opgetreden. Probeer het volgende:

- Als de printer is aangesloten op een computer, controleert u of er instructies worden weergegeven op het computerbeeldscherm.
- Als de printer niet is aangesloten op een computer, schakelt u de printer uit en trekt u het netsnoer van de printer uit het stopcontact. Wacht een minuut en sluit het netsnoer weer aan. Zet de printer aan.
- Ga naar www.hp.com/support of neem contact op met HP support als u het probleem niet kunt oplossen. Zie *HP Customer Care* voor contactinformatie.

De printer kan geen fotonummers van de geheugenkaart vinden en weergeven.

Probeer het volgende:

- Verwijder de geheugenkaart en plaats deze opnieuw.
- Schakel de printer uit en trek het netsnoer uit het stopcontact. Wacht ongeveer 10 seconden en sluit het netsnoer weer aan. Zet de printer aan.
- De geheugenkaart bevat mogelijk bestandsindelingen die niet door de printer worden ondersteund.
 - Sla de foto's op naar een computer en druk de foto's vervolgens vanaf de computer af. Zie de documentatie bij de camera en de on line Help bij de HP Photosmart-printer voor meer informatie.
 - Stel de digitale camera voortaan in om de foto's op te slaan in een bestandsindeling die door de printer rechtstreeks vanaf de geheugenkaart kan worden gelezen. Zie *Specificaties* voor een lijst met ondersteunde bestandsindelingen. Raadpleeg de documentatie die bij de digitale camera wordt geleverd voor instructies met betrekking tot het opslaan van foto's in specifieke bestandsindelingen.

De printer is aangesloten, maar kan niet worden ingeschakeld.

- Misschien heeft de printer te veel stroom gebruikt. Koppel het netsnoer van de printer los. Wacht ongeveer 10 seconden en sluit het netsnoer opnieuw aan. Schakel de printer in.
- Misschien is de printer aangesloten op een snoercentrale die is uitgeschakeld. Schakel de snoercentrale in en schakel vervolgens de printer in.

De printer maakt geluiden als de printer wordt ingeschakeld of de printer maakt na verloop van tijd geluiden als de printer niet is gebruikt.

De printer maakt mogelijk geluiden na verloop van lange perioden (ongeveer 2 weken) waarin de printer niet wordt gebruikt of wanneer de stroomtoevoer is onderbroken en hersteld. Dit is normaal. De printer voert een automatische onderhoudsprocedure uit, zodat de beste mogelijke afdrukkwaliteit gewaarborgd blijft.

Problemen met afdrukken

Lees dit gedeelte met tips voor het oplossen van problemen of raadpleeg de on line ondersteuningsservices op www.hp.com/support voordat u contact opneemt met HP Customer Care.

De printer drukt geen foto's zonder rand af van 10 x 15 cm (4 x 6 inch).

Misschien gebruikt u niet het goede papiertype. Controleer of u papier van 10 x 15 cm (4 x 6,5 inch met een afscheurstrook van 0,5 inch) hebt gebruikt. Als u papier zonder afscheurstrook hebt geplaatst, heeft de afdruk aan één zijde een rand.

Het afdrukken verloopt erg langzaam.

Mogelijk is één van de volgende problemen opgetreden.

- Misschien moet u de inktpatronen kalibreren. Als u een inktpatroon plaatst maar deze niet kalibreert, zijn de afdrukkwaliteit en -snelheid niet optimaal. Zie [Inktpatronen uitlijnen](#).
- Misschien maakt u een afdruk met afbeeldingen of foto's, of drukt u een foto met een hoge resolutie of een PDF-bestand af. Het afdrukken van grote, complexe projecten met afbeeldingen of foto's duurt langer dan het afdrukken van tekstdocumenten.
- Misschien staat de printer in de afdrukmodus inkt-backup. Deze afdrukmodus wordt geactiveerd wanneer een van de inktpatronen is verwijderd. Vervang de ontbrekende inktpatroon.

Fotopapier wordt niet naar behoren in de printer ingevoerd.

Mogelijk is één van de volgende problemen opgetreden.

- Als u met behulp van de fotocassette afdrukken maakt, is er misschien papier in de invoerlade geplaatst. Verwijder het papier uit de invoerlade voordat u de fotocassette plaatst om af te drukken.
- Misschien is de fotocassette niet ingeschakeld. Schuif de fotocassette naar binnen totdat deze vastklikt. Zie [Papier in de printer plaatsen voor meer informatie over het plaatsen van de fotocassette](#).
- Misschien is uw werkomgeving extreem droog of vochtig. Laad één vel fotopapier tegelijk.
- Het kan zijn dat het fotopapier omgekruld is. Als het fotopapier omgekruld is, doet u het papier in een plastic zak en buigt u het papier voorzichtig in de tegenovergestelde richting totdat het weer vlak is. Als dit niet werkt, gebruikt u fotopapier dat niet gekruld is.

Het papier wordt niet naar behoren ingevoerd. —OF— Het papier wordt niet naar behoren uitgevoerd.

- Misschien zit er te veel papier in de invoerlade. Verwijder wat papier uit de invoerlade en probeer het opnieuw. Zie [Papier in de printer plaatsen voor instructies bij het laden van papier](#).
- Misschien is het papier te dun of te dik. Voor optimale resultaten kunt u het beste inkjetpapier van HP gebruiken. Zie [Het juiste papier kiezen voor meer informatie](#).
- Misschien zijn er twee of meer vellen papier die aan elkaar kleven. Verwijder het papier uit de papierlade en blader met uw duim door de stapel papier zodat de

vellen niet aan elkaar kleven. Plaats het papier weer in de papierlade en probeer het opnieuw.

Er komt niets uit de printer. —OF— Het papier is vastgelopen tijdens het afdrukken.

Misschien is er een printerstoring. Probeer het volgende:

- Verwijder het papier uit de invoerlade en de uitvoerlade.
- Als u etiketten afdrukt, controleert u of er tijdens het afdrukken geen etiket is losgeraakt van het etikettnivel.

Als er nog steeds problemen zijn met de papierdoorvoer, probeert u het volgende:

- 1 Zet de printer uit.
- 2 Verwijder de klep aan de achterzijde.
- 3 Koppel de printer los.
- 4 Verwijder het vastzittende papier voorzichtig uit de printer.
- 5 Sluit de klep aan de achterzijde.
- 6 Sluit de printer aan en zet hem aan.
- 7 Wanneer u de papierstoring hebt verholpen, drukt u het document opnieuw af.

Als het papier vastloopt wanneer u op fotopapier afdrukt, probeert u het volgende:

- Schuif het fotopapier zo ver mogelijk in de fotocassette.
- Laad één vel fotopapier tegelijk.

Er komt een lege pagina uit de printer.

- Controleer of op het printerscherm de statusindicator van de inktpatronen  wordt weergegeven. Als de indicator aanstaat, is het inktniveau laag. Als de indicator knippert, is het inktniveau mogelijk te laag om te kunnen afdrukken. Vervang inktpatronen waarvan de inkt op is. Zie de Help bij de HP Photosmart-printer voor meer informatie over het controleren van het inktniveau.
- Misschien bent u begonnen met afdrukken en hebt u het proces vervolgens geannuleerd. Als u het proces hebt geannuleerd voordat met afdrukken werd begonnen, kan het papier toch al in de printer zijn ingevoerd. De volgende keer dat u iets afdrukt, komt er een lege pagina uit de printer voordat het nieuwe project wordt afgedrukt.
- Misschien drukt u af in de afdrukmodus inkt-backup terwijl alleen de zwarte inktpatroon is geïnstalleerd. Vervang de ontbrekende inktpatroon door een nieuwe. Zie [De inktpatronen plaatsen](#) voor meer informatie over het afdrukken in de modus inkt-backup.

Het document wordt schuin of niet midden op het papier afgedrukt.

- Misschien is de papierbreedtegeleider niet goed ingesteld. De papierbreedtegeleider moet goed tegen de rand van het papier aan zitten zonder dat het papier opbolt.
- Misschien zit het papier verkeerd in de papierlade. Zorg ervoor dat het papier goed in de invoerlade zit. Zie [Papier in de printer plaatsen](#) voor instructies bij het laden van papier.
- Misschien zijn de inktpatronen niet goed uitgelijnd. Zie [Inktpatronen uitlijnen](#) voor informatie over het uitlijnen van inktpatronen.

De afdrucken zijn niet goed uitgelijnd.

- Misschien is de papierbreedtegeleider niet goed ingesteld. De papierbreedtegeleider moet goed tegen de rand van het papier aan zitten zonder dat het papier opbolt.
- Probeer de inktpatronen uit te lijnen. Zie [Inktpatronen uitlijnen](#) voor informatie over het uitlijnen van inktpatronen. Voor optimale afdrukkwaliteit en -snelheid, is het noodzakelijk dat u nieuwe inktpatronen onmiddellijk uitlijnt nadat u ze hebt geplaatst.

Foto's worden niet afgedrukt als ik op de knop Afdrucken druk.

Misschien hebt u geen foto's geselecteerd door op [Foto's selecteren](#) te drukken. Zie [Foto's selecteren om af te drukken](#) voor instructies voor het selecteren van foto's.

De printer geeft aan dat de inkt op is, maar ik weet niet welke inktpatroon ik moet vervangen.

Sluit de printer aan op de computer en lees de instructies op het computer-beeldscherm. In de instructies wordt vermeld welke inktpatroon u moet vervangen.

De afdrukkwaliteit is laag.





- Misschien drukt u af in de afdrukmodus inkt-backup. De afdrukmodus inkt-backup wordt geactiveerd wanneer een van de inktpatronen ontbreekt. Vervang de ontbrekende inktpatroon door een nieuwe.
- Misschien is een van de inktpatronen bijna leeg. Controleer of de statusindicator van de inktpatronen  op het printerscherm verschijnt. Vervang een inktpatroon als deze leeg begint te raken. Zie [De inktpatronen plaatsen](#) voor meer informatie.
- Gebruik fotopapier dat speciaal voor de printer is gemaakt. Voor het beste resultaat gebruikt u inkjetpapier van HP.
- Misschien drukt u af op de verkeerde kant van het papier. Plaats het papier met de zijde waarop u wilt afdrucken naar beneden in de printer.
- Mogelijk hebt u een lage resolutie geselecteerd op de digitale camera. Verklein de afbeelding en probeer deze opnieuw af te drukken. Stel een hogere fotoresolutie in op de digitale camera. Dat geeft betere resultaten.
- Misschien is er een probleem met een inktpatroon. Probeer het volgende:
 - Verwijder de inktpatronen en plaats deze opnieuw.
 - Voer via het bedieningspaneel van de printer een procedure voor het automatisch reinigen van inktpatronen uit. Zie de Help bij de HP Photosmart-printer voor meer informatie.
 - Lijn de inktpatronen uit via het bedieningspaneel van de printer. Zie [De inktpatronen uitlijnen](#) voor meer informatie.
 - Als hiermee het probleem niet is verholpen, reinigt u de koperkleurige contactpunten op de inktpatronen. Zie [De contactpunten van de inktpatronen reinigen](#) voor meer informatie.
 - Als geen van deze oplossingen werkt, vervangt u één inktpatroon of beide.

Foto's worden niet goed afgedrukt.

- Misschien is het fotopapier niet op de juiste manier geladen. Leg het fotopapier met de kant waarop u wilt afdrucken naar beneden.
- Misschien is het fotopapier niet op de juiste wijze ingevoerd in de printer. Probeer het volgende:
 - Zie Er komt niets uit de printer. —OF— Het papier is vastgelopen tijdens het afdrucken. als er een papierstoring is opgetreden.
 - Laad één vel fotopapier tegelijk.

Statusindicators op het printerscherm

Op het printerscherm worden twee statusindicators weergegeven: één voor de status van de inktpatronen en één voor de papierstatus.

Deze indicator...	Betekent...
	<ul style="list-style-type: none"> • Als de statusindicator voor de inktpatronen  continu aanstaat en niet knippert, is het inkniveau laag. • Als de statusindicator voor de inktpatronen  knippert, is het inkniveau te laag om af te drukken, of is er een probleem met de inktpatronen. Sluit de printer aan op de computer en lees de instructies op het computerbeeldscherm voor meer informatie over het opgetreden probleem. Als een van de inktpatronen leeg is, wordt in de instructies vermeld welke inktpatroon u moet vervangen.
	<p>Als de statusindicator voor papier  knippert, is er een papierstoring opgetreden of is het papier op.</p>

8 HP Customer Care

In geval van problemen volgt u de onderstaande stappen:

- 1 Raadpleeg de documentatie van de printer.
 - De *Gebruikershandleiding* bevat gedetailleerde informatie over de printer en hoe u met de printer werkt.
 - De on line Help bevat gedetailleerde informatie over hoe u de bij de printer geleverde software gebruikt. Zie *Welkom* voor informatie over het weergeven van de on line Help.
- 2 Als u er niet in slaagt het probleem op te lossen aan de hand van de informatie in de on line Help of de *Gebruikershandleiding*, gaat u naar www.hp.com/support om het volgende te doen:
 - De on line ondersteuningspagina's openen
 - Een e-mail met uw vraag naar HP sturen
 - Via een chatsessie contact opnemen met een HP-technicus
 - Controleren of er software-updates zijn

De beschikbaarheid en opties voor ondersteuning verschillen per product, land/regio en taal.
- 3 Neem contact op met uw plaatselijke verkooppunt (uitsluitend binnen Europa). Wanneer de printer een hardwarestoring vertoont, wordt u gevraagd de printer terug te brengen naar het adres van aankoop. Zolang de printer onder de beperkte garantie valt, kunt u aanspraak maken op gratis service. Na afloop van de garantieperiode worden er servicekosten in rekening gebracht.
- 4 Als u het probleem aan de hand van de on line Help of de websites van HP niet kunt oplossen, neemt u contact op met HP Customer Care via het nummer voor uw land/regio. Zie het gedeelte hieronder voor een lijst van telefoonnummers per land/regio.

HP Customer Care per telefoon

Tijdens de garantieperiode kunt u gratis telefonische ondersteuning krijgen. Zie de garantieverklaring in de verpakking voor meer informatie of ga naar www.hp.com/support om te kijken hoe lang u aanspraak kunt maken op gratis ondersteuning.

Wanneer de periode van gratis telefonische ondersteuning is verstreken, kunt u tegen vergoeding hulp krijgen van HP. Neem contact op met uw HP-leverancier of bel het telefoonnummer voor ondersteuning voor uw land/regio voor informatie over de ondersteuningsopties.

Bel het telefoonnummer dat bij uw locatie hoort voor telefonische ondersteuning van HP. Hierop zijn de standaardtelefoonkosten van toepassing.

Noord-Amerika: Bel 1-800-HP-INVENT (1-800-474-6836). De telefonische ondersteuning in de Verenigde Staten is zowel in het Engels als in het Spaans beschikbaar. De telefonische ondersteuning in de Verenigde Staten is 24 uur per dag en 7 dagen per week bereikbaar (de dagen en uren waarop de telefonische ondersteuning kan worden bereikt, kunnen zonder kennisgeving worden gewijzigd).

Deze service is tijdens de garantieperiode gratis. Wanneer de garantieperiode is afgelopen, worden er mogelijk servicekosten in rekening gebracht.

West-Europa: Klanten in Oostenrijk, België, Denemarken, Spanje, Frankrijk, Duitsland, Ierland, Italië, Nederland, Noorwegen, Portugal, Finland, Zweden, Zwitserland en het Verenigd Koninkrijk gaan naar www.hp.com/support voor telefoonnummers voor ondersteuning in hun land/regio.



www.hp.com/support

61 56 45 43	الجزائر
Argentina	(54) 11-4778-8380
Argentina	0-810-555-5520
Australia	13 10 47
800 171	البحرين
Brasil (dentro da grande São Paulo)	(11) 3747-7799
Brasil (fora da grande São Paulo)	0800-157751
Canada	(800) 474-6836
Caribbean	1-800-711-2884
Central America	1-800-711-2884
Chile	800-360-999
中国	(8621) 38814518
Columbia	01-800-011-4726
Costa Rica	0-800-011-4114 + 1-800-711-2884
Česká republika	261 307 310
Ecuador (Andinetel)	1-800-711-2884
Ecuador (Pacifitel)	1-800-225528
2 532 5222	مصر
Greece (international)	+ 30 210 6073603
Greece (in-country)	801 11 22 55 47
Greece (Cyprus)	800 9 2649
Guatemala	1-800-999-5105
香港特別行政區	852-2802 4098
Magyarország	1 382 1111
India	1 600 44 7737
Indonesia	62 (21) 350 3408
(0) 9 830 4848	ישראל
Jamaica	0-800-7112884
日本	0570-000511
日本 (携帯電話の場合)	+81-3-3335-9800

한국	1588-3003
Malaysia	1800-80-5405
México (Ciudad de México)	(55)5258-9922
México (fuera de Ciudad de México)	01-800-4726684
22 404747	المغرب
New Zealand	0800 441 147
Nigeria	1 3204 999
Panama	001-800-7112884
Perú	0-800-10111
Philippines	63 (2) 867-3551
Polska	22 5666 000
Puerto Rico	1-877-232-0589
Republica Dominicana	1-800-7112884
România	(21) 315 4442
Russia (Moscow)	095 7973520
Russia (St. Petersburg)	812 3467997
800 897 1444	السعودية
Singapore	65 6272 5300
Slovakia	2 50222444
South Africa (Intl.)	+ 27 11 2589301
South Africa (RSA)	086 0001030
Rest Of West Africa	+ 351 213 17 63 80
臺灣	(02) 8722-8000
Thailand	66 (2) 353 9000
71 89 12 22	تونس
Trinidad & Tobago	1-800-7112884
Türkiye	(212) 444 7171
Ukraine	(380 44) 4903520
800 4520	الإمارات العربية المتحدة
United States	(800) 474-6836
Venezuela	01-800-4746.8368
Việt Nam	84 (8) 823 4530
For Bangladesh, Brunei, Cambodia, Pakistan, and Sri Lanka	Fax to: +65-6275-6707

Telefonisch contact opnemen

Bel HP Customer Care terwijl u zich in de buurt van de computer en printer bevindt. Zorg ervoor dat u over de volgende gegevens beschikt:

- Modelnummer van de printer (dit nummer bevindt zich op de voorkant van de printer)
- Serienummer van de printer (dit nummer bevindt zich op de onderkant van de printer)
- Besturingssysteem van de computer
- Versie van het printerstuurprogramma:
 - **Windows-pc:** u kunt de versie van het printerstuurprogramma weergeven door met de rechtermuisknop te klikken op het pictogram voor de geheugenkaart op de taakbalk van Windows en **Info** te selecteren.
 - **Macintosh:** u kunt de versie van het printerstuurprogramma controleren met het dialoogvenster Print.
- Meldingen die worden weergegeven op het scherm van de printer of op het beeldscherm van de computer.
- Antwoorden op de volgende vragen:
 - Heeft het probleem waarover u belt zich eerder voorgedaan? Wat was de aanleiding voor het probleem?
 - Hebt u rond de tijd dat de situatie zich voordeed, nieuwe hardware of software op uw computer geïnstalleerd?

9 Specificaties

Dit gedeelte bevat de systeemvereisten voor het installeren van de printersoftware en een overzicht van printerspecificaties.

Zie de on line Help bij de HP Photosmart-printer voor een volledige lijst van printerspecificaties en systeemvereisten. Zie [Welkom](#) voor informatie over het weergeven van de on line Help.

Systeemvereisten

Onderdeel	Minimum voor Windows-pc	Minimum voor Macintosh
Besturingssysteem	Microsoft® Windows 98, 2000 Professional, ME, XP Home en XP Professional	Mac® OS X 10.1 t/m 10.3
Processor	Intel® Pentium® II (of gelijkwaardig) of hoger	G3 of hoger
RAM-geheugen	128 MB aanbevolen	Mac OS 10.1 t/m 10.3: 128 MB
Vrije schijfruimte	500 MB	500 MB
Beeldscherm	800 x 600, 16-bits of hoger	800 x 600, 16-bits of hoger
Cd-rom-station	4x	4x
Verbindingen	USB: Microsoft Windows 98, 2000 Professional, ME, XP Home en XP Professional	USB: Mac OS X 10.1 t/m 10.3
Browser	Microsoft Internet Explorer 5.5 of hoger	—

Printerspecificaties

Categorie	Specificaties
Verbindingen	USB: Microsoft Windows 98, 2000 Professional, ME, XP Home en XP Professional; Mac OS X 10.1 t/m 10.3
Bestandsindeling afbeeldingen	JPEG Baseline TIFF 24-bits RGB niet-gecomprimeerd interleaved TIFF 24-bits YCbCr niet-gecomprimeerd interleaved TIFF 24-bits RGB-packbits interleaved TIFF 8-bits grijs niet-gecomprimeerd/packbits TIFF 8-bits palet kleur niet-gecomprimeerd/packbits TIFF 1-bits niet-gecomprimeerd/packbits/1D Huffman
Formaten van afdruk materiaal	Fotopapier, 10 x 15 cm (4 x 6 inch) Fotopapier met afscheurstrook, 10 x 15 cm met strook van 1,25 cm (4 x 6 inch met strook van 0,5 inch) Indexkaarten, 10 x 15 cm (4 x 6 inch) Hagaki-kaarten, 100 x 148 mm (3,9 x 5,8 inch) A6-kaarten, 105 x 148 mm (4,1 x 5,8 inch) Kaarten van L-formaat, 90 x 127 mm (3,5 x 5 inch) Kaarten van L-formaat met afscheurstrook, 90 x 127 mm met strook van 12,5 mm (3,5 x 5 inch met strook van 0,5 inch)
Mediaspecificaties	Aanbevolen maximale lengte: 356 mm (14 inch) Aanbevolen maximale dikte: 292 µm (11,5 mil)
Formaten van afdruk materiaal, standaard	Fotopapier 76 x 76 mm tot 216 x 356 mm (3 x 3 inch tot 8,5 x 14 inch) Gewoon papier Letter, 216 x 280 mm (8,5 x 11 inch) Legal, 216 x 356 mm (8,5 x 14 inch) Executive, 190 x 254 mm (7,5 x 10 inch) A4, 210 x 297 mm (8,27 x 11,7 inch) A5, 148 x 210 mm (5,8 x 8,3 inch) B5, 176 x 250 mm (6,9 x 9,8 inch)

(vervolg)

Categorie	Specificaties
	<p>Kaarten</p> <p>Hagaki, 100 x 148 mm (3,94 x 5,83 inch) L-formaat, 90 x 127 mm (3,5 x 5 inch) Kaarten van L-formaat met afscheurstrook, 90 x 127 mm met strook van 12,5 mm (3,5 x 5 inch met strook van 0,5 inch) Index, 76 x 127 mm, 10 x 15 cm en 127 x 203 mm (3 x 5 inch, 4 x 6 inch en 5 x 8 inch) A6, 105 x 148,5 mm (4,13 x 5,85 inch)</p> <p>Enveloppen</p> <p>No. 9, 98,4 x 225,4 mm (3,875 x 8,875 inch) No. 10, 105 x 240 mm (4,125 x 9,5 inch) A2 Invitation, 110 x 146 mm (4,375 x 5,75 inch) DL, 110 x 220 mm (4,33 x 8,66 inch) C6, 114 x 162 mm (4,5 x 6,4 inch)</p> <p>Aangepast</p> <p>76 x 127 mm tot 216 x 356 mm (3 x 5 inch tot 8,5 x 14 inch)</p> <p>Transparanten en etikettenvellen</p> <p>Letter, 216 x 280 mm (8,5 x 11 inch) A4, 210 x 297 mm (8,27 x 11,7 inch)</p>
Soorten afdruk materiaal	<p>Papier (gewoon papier, inkjetpapier, fotopapier en banierpapier) Enveloppen Transparanten Etiketten Kaarten (index-, wens-, Hagaki-, A6-kaarten en kaarten van L-formaat) Opstrijkpatronen</p>
Geheugenkaarten	<p>CompactFlash Type I en II Microdrive MultiMediaCard Secure Digital SmartMedia Sony Memory Sticks xD-Picture Card</p>

(vervolg)

Categorie	Specificaties
Ondersteunde bestandsindelingen voor geheugenkaarten	Afdrukken: Zie Ondersteunde bestandsindelingen voor geheugenkaarten Opslaan: alle bestandsindelingen
Papierladen	Invoerlade 76 x 127 mm tot 216 x 356 mm (3 x 5 inch tot 8,5 x 14 inch) Fotocassette 10 x 15 cm (4 x 6 inch) en Hagaki Uitvoerlade Alle ondersteunde formaten
Capaciteit papierlade	Invoerlade 100 vellen gewoon papier 15 enveloppen 20-40 kaarten (afhankelijk van dikte) 20 vellen banierpapier of etikettenvellen 25 transparanten, opstrijkpatronen of fotopapier Fotocassette 24 vellen fotopapier Uitvoerlade 50 vellen gewoon papier 20 vellen fotopapier, banierpapier of transparanten 10 kaarten of enveloppen 25 etikettenvellen of opstrijkpatronen
Elektriciteitsverbruik	Afdrukken: 15 W wisselstroom Niet-actief: 6,5 W wisselstroom Uit: 6,5 W wisselstroom
Inktpatronen	1 zwarte inktpatroon HP (C6656A) 1 driekleurenpatroon HP (C6657A) 1 foto-inktpatroon HP (C6658A)
USB-ondersteuning	Microsoft Windows 98, 2000 Professional, ME, XP Home en XP Professional Mac OS X 10.1 t/m 10.3 HP raadt aan een USB-kabel te gebruiken die korter is dan 3 meter (10 voet).

Milieuverklaring

Hewlett-Packard Company hecht aan het leveren van kwaliteitsproducten op een ecologisch verantwoorde wijze.

Bescherming van het milieu

Deze printer is zo ontworpen dat de gevolgen voor het milieu tot een minimum beperkt blijven. Zie de website van HP voor meer informatie over de maatregelen die HP neemt ter bescherming van het milieu op www.hp.com/hpinfo/globalcitizenship/environment/.

Ozonvorming

Dit product genereert geen waarneembare hoeveelheid ozongas (O₃).

Energieverbruik

Het energieverbruik is aanzienlijk lager als het apparaat zich in de ENERGY STAR®-modus bevindt. U bespaart hiermee niet alleen stroom, maar ook geld zonder dat het gevolgen heeft voor de hoge prestaties van het product. Dit product voldoet aan de ENERGY STAR-normen, een programma op basis van vrijwilligheid ter bevordering van de ontwikkeling van energiebesparende producten voor zakelijk gebruik.



ENERGY STAR is a U.S. registered mark of the U.S. EPA. As an ENERGY STAR partner, Hewlett-Packard Company has determined that this product meets the ENERGY STAR guidelines for energy efficiency. For more information, go to www.energystar.gov.

Papiergebruik

Dit product is geschikt voor het gebruik van gerecycled papier volgens DIN 19309.

Plastic

Plastic onderdelen die zwaarder zijn dan 24 gram (0,88 ounce) worden gemarkeerd volgens internationale normen die het eenvoudiger maken kunststoffen aan het einde van de levensduur van de printer te scheiden voor recyclingdoeleinden.

Veiligheidsinformatiebladen

Veiligheidsinformatiebladen (MSDS) zijn verkrijgbaar via de website van HP: www.hp.com/go/msds. Klanten zonder internettoegang kunnen contact opnemen met Customer Care.

Recyclingprogramma

In veel landen biedt HP een toenemend aantal productrecyclingprogramma's. Daarnaast werkt HP samen met een aantal van de grootste centra voor de recyclage van elektronische onderdelen ter wereld. HP bespaart op het verbruik van kostbare hulpbronnen door een aantal van zijn populairste producten opnieuw te verkopen.

Dit HP-product bevat lood in het soldeer, dat mogelijk niet als gewoon afval kan worden weggegooid.

Index

- A**
 - afdrukken
 - creatieve mogelijkheden 25
 - foto-index 20
 - lay-out selecteren 21
 - van geheugenkaarten 22
 - vanaf computer 23, 25
 - zonder computer 19
- B**
 - bedieningspaneel 4
 - bestandsindelingen, ondersteund 14
 - bewaren
 - fotopapier 31
 - inktpatronen 13, 32
- C**
 - CompactFlash 13
 - computer
 - aansluiten op printer 23
 - afdrukken vanaf 25
 - afdrukken zonder 19
 - foto's opslaan op 23
 - software updaten 27
 - systeemvereisten 45
 - Customer Care 41
- D**
 - documentatie, printer 3
 - DPOF-bestanden 22
- F**
 - foto's
 - afdrukken 22
 - bewerken 25
 - index 20
 - inktpatronen, kiezen 10
 - lay-out selecteren 21
 - nummers worden niet weergegeven 36
 - ondersteunde bestandsindelingen 14
 - opslaan op computer 23
 - per e-mail verzenden 24
 - selecteren om af te drukken 21
 - worden niet afgedrukt 39
 - foto's opslaan op computer 23
 - foto's per e-mail verzenden 24
 - foto's zonder rand
 - lay-out selecteren 21
 - worden niet afgedrukt 37
 - fotocassette 4
- G**
 - geheugenkaarten
 - foto-index afdrukken 20
 - ondersteunde bestandsindelingen 14
 - ondersteunde typen 13
 - plaatsen 14
 - verwijderen 17
 - geheugenkaarten verwijderen 17
- H**
 - Help, on line 3
 - HP Image Zone 25
 - HP Instant Share 24
 - hulp. *zie* problemen oplossen
- I**
 - inktpatronen
 - bewaren 13, 32
 - contactpunten reinigen 30
 - inkt op 39
 - kiezen 10
 - plaatsen 11
 - reinen 29
 - statusindicator 40
 - uitlijnen 11, 30
 - vak 4
 - vervangen 11
 - inktpatronen uitlijnen 11, 30
 - inktpatronen vervangen 11
 - invoerladen, papier 4
- J**
 - JPEG-bestandsindeling 14
- K**
 - knoppen 4
 - kwaliteit
 - fotopapier 31
 - problemen oplossen 39
- L**
 - lay-out, selecteren 21
- M**
 - Memory Sticks 13
 - Microdrive 13
 - MultiMediaCard 13
- O**
 - on line Help 3
 - opslaan
 - printer 31
- P**
 - papier
 - formaten 46
 - invoerladen 4
 - kiezen en kopen 7
 - onderhouden 7
 - plaatsen 8
 - problemen oplossen 37
 - statusindicator 40
 - waarborgen 31
 - papier plaatsen 8
 - patronen. *zie* inktpatronen
 - plaatsen
 - geheugenkaarten 14
 - inktpatronen 11
 - printer
 - aansluiten op computer 23
 - documentatie 3
 - onderdelen 4
 - opslaan 31
 - problemen met stroomvoorziening 36
 - reinen 29
 - specificaties 46
 - statusindicators 40
 - waarschuwingen 2
 - problemen oplossen

- afdrukkwaliteit 39
- Customer Care 41
- foto's zonder rand 37
- fotonummers worden niet weergegeven 36
- inktniveau laag 39
- knipperende lampjes 35
- printergeluiden 36
- problemen met papier 37
- problemen met stroomvoorziening 36

R

- regulatory notices 53
- reinigen
 - contactpunten van inktpatroon 30
 - inktpatronen 29
 - printer 29

S

- Secure Digital 13
- SmartMedia 13
- software updaten 27
- software, updaten 27
- specificaties 45
- systeemvereisten 45

T

- TIFF-bestandsindeling 14

U

- USB
 - poort 4
 - specificaties 45

V

- via een camera geselecteerde foto's 22

X

- xD-Picture Card 13

Z

- zwartwitfoto's 10

Declaration of conformity

According to ISO/IEC Guide 22 and EN 45014

Manufacturer's name and address:

Hewlett-Packard Company, 16399 West Bernardo Drive, San Diego, CA 92127-1899, USA

Regulatory model number:	SDGOA-0401
--------------------------	------------

Declares that the product:

Product name:	Photosmart 7400 series (Q3409A)
Model number(s):	Photosmart 7450 (Q3409A)
Power adapters:	HP Part # 0950-4404 (domestic) HP Part # 0950-4401 (international)

Conforms to the following product specifications:

Safety:	IEC 60950: 3rd Edition: 1999 EN 60950:2000 UL 60950:2000/CSA 22.2 No. 60950-00 NOM 019-SFCI-1993 GB4943:2001
EMC:	CISPR 22: 1997 / EN 55022: 1998, Class B CISPR 24: 1997 / EN 55024: 1998 IEC 61000-3-2: 2000 / EN 61000-3-2: 2000 IEC 61000-3-3/A1: 2001 / EN 61000-3-3/A1: 2001 CNS13438: 1998, VCCI-2 FCC Part 15-Class B/ICES-003, Issue 2 GB9254: 1998

Supplementary Information:

The Product herewith complies with the requirements of the Low Voltage Directive 73/23/EEC and the EMC Directive 89/336/EEC and carries the CE marking accordingly.

European Contact for regulatory topics only: Hewlett Packard GmbH, HQ-TRE, Herrenberger Strasse 140, D-71034 Böblingen Germany. (FAX +49-7031-14-3143)
