

Gebruikershandleiding

Brother-laserprinter

HL-1110

HL-1112

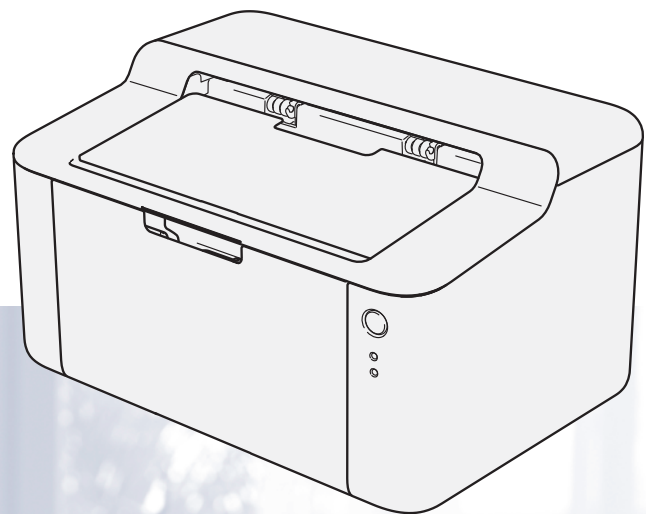

Voor slechtzienden

Deze handleiding kan door de software Screen Reader 'text-to-speech' worden gelezen.

U dient eerst alle hardware in te stellen en de driver te installeren, pas dan kunt u de machine gebruiken.

Gebruik de Installatiehandleiding om de machine in te stellen. In de doos vindt u een gedrukt exemplaar.

Lees deze gebruikershandleiding aandachtig door voordat u de machine gaat gebruiken.

Kijk op <http://solutions.brother.com/> voor productondersteuning, de meest recente driver-updates en hulpprogramma's, en antwoorden op veelgestelde vragen (FAQ's) en technische vragen.

Opmerking: Niet alle modellen zijn leverbaar in alle landen.

Brother-telefoonnummers

BELANGRIJK

Voor technische ondersteuning en hulp bij de bediening van de machine dient u het land waar u de machine hebt gekocht te bellen.

Uw product registreren

Vul de Brother Warranty Registration in of, voor een snellere en efficiëntere manier om uw nieuwe product te registreren, ga online naar

<http://www.brother.com/registration/>

Veelgestelde vragen (FAQ's)

Op het Brother Solutions Center vindt u alle benodigde informatie over deze machine. Download de meest recente drivers, software en hulpprogramma's, lees de veelgestelde vragen en de tips voor het oplossen van problemen om te leren hoe u het meeste uit dit product van Brother kunt halen.

<http://solutions.brother.com/>

Hier vindt u de updates voor de drivers van Brother.

Klantenservice

Kijk op <http://www.brother.com/> voor de contactgegevens van uw plaatselijke Brother-vestiging.

Servicecentra



Neem contact op met uw plaatselijke Brother-kantoor voor informatie over onderhoudscentra in Europa. U vindt de adressen en telefoonnummers van de Europese kantoren door op de website <http://www.brother.com/> uw land te selecteren.

Internetadressen

Wereldwijde Brother-website: <http://www.brother.com/>

Voor veelgestelde vragen (FAQs), productondersteuning en technische vragen, en driver-updates en hulpprogramma's: <http://solutions.brother.com/>

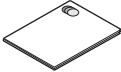
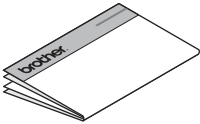
Welke gebruikershandleidingen zijn er en waar kan ik deze vinden?

Welke handleiding?	Inhoud?	Waar?	
		Windows-gebruikers	Macintosh-gebruikers
Handleiding product veiligheid	Lees deze handleiding eerst. Lees de veiligheidsinstructies voor u de machine installeert. Raadpleeg deze handleiding voor handelsmerken en wettelijke beperkingen.	 http://solutions.brother.com/	
Installatiehandleiding	Volg de instructies voor het instellen van uw machine en installeren van de drivers en software voor het besturingssysteem en het type verbinding dat u gebruikt.	 http://solutions.brother.com/	
Gebruikershandleiding	Hier vindt u meer informatie over de afdrukfuncties, het vervangen van verbruiksartikelen en het uitvoeren van routineonderhoud. Zie tips voor het oplossen van problemen.	 http://solutions.brother.com/	http://solutions.brother.com/

Gebruik van de documentatie

Bedankt voor uw keuze voor een Brother-machine! Het lezen van de documentatie helpt u bij het optimaal benutten van uw machine.

Symbolen en conventies die in de documentatie gebruikt worden

De volgende symbolen en conventies worden in de documentatie gebruikt.

 **WAARSCHUWING** WAARSCHUWING wijst op een potentieel gevaarlijke situatie die, indien niet vermeden, de dood of ernstige letsels tot gevolg kan hebben.

BELANGRIJK BELANGRIJK wijst op een potentieel gevaarlijke situatie die, indien niet vermeden, materiële schade of verminderde functionaliteit van het product tot gevolg kan hebben.

OPMERKING Opmerkingen vertellen u hoe u op een bepaalde situatie moet reageren of geven tips over de werking van een handeling in combinatie met andere functies.

 Verbodspictogrammen wijzen op handelingen die niet mogen worden uitgevoerd.

 Pictogrammen voor elektrisch gevaar wijzen u op een risico op elektrische schok.

 Pictogrammen voor brandgevaar wijzen u op een risico op brand.

 Deze symbolen wijzen u erop dat u hete oppervlakken in de machine niet mag aanraken.

Vet Vetgedrukte tekst geeft toetsen op het bedieningspaneel van de machine of op het computerscherm aan.

Cursief Cursief gedrukte tekst legt de nadruk op een belangrijk punt of verwijst naar een verwant onderwerp.

Inhoudsopgave

1	Afdrukmethoden	1
	Over deze machine.....	1
	Overzicht van de machine.....	1
	Bruikbaar papier.....	2
	Aanbevolen papier en afdrukmedia.....	2
	Capaciteit van de papierlade.....	2
	Tweezijdig afdrukken.....	3
	Richtlijnen bij het tweezijdig afdrukken.....	3
	Handmatig tweezijdig afdrukken.....	4
2	Driver en software	5
	Printerdriver.....	5
	Een document afdrukken.....	6
	Instellingen van de printerdriver.....	7
	Windows®.....	8
	De instellingen voor de printerdriver openen.....	8
	Functies in de Windows®-printerdriver.....	9
	Het tabblad Normaal.....	10
	Het tabblad Geavanceerd.....	16
	Tabblad Afdrukprofielen.....	22
	Tabblad Apparaatinstellingen.....	24
	Ondersteuning.....	25
	De printerdriver verwijderen.....	27
	Status Monitor.....	28
	Macintosh.....	30
	Functies in de printerdriver (Macintosh).....	30
	Pagine-instellingsopties kiezen.....	30
	De printerdriver verwijderen.....	38
	Status Monitor.....	38
	Software.....	40
	Remote Printer Console (alleen Windows®).....	40
3	Algemene informatie	41
	Bedieningspaneel.....	41
	LED's (Light Emitting Diodes).....	41
	Servicemeldingen.....	45
	Aan/uit-toets.....	46
	De pagina met printerinstellingen afdrukken.....	47
	Gebruik van de aan/uit-toets.....	47
	De printerdriver gebruiken.....	47
	Ecologische functies.....	48
	Toner besparen.....	48
	Slaapstand.....	48
	Stand diepe slaap.....	48
	Stroomuitschakelstand.....	49

A	Oplossen van problemen en andere informatie	50
	Verbruiksartikelen	50
	Tonerinstelling	51
	Uw probleem identificeren	52
	Foutmeldingen in de Status Monitor	53
	De afdrukkwaliteit verbeteren	54
	Vastgelopen papier	58
	Als u problemen hebt met uw machine.....	62
	De machine reinigen en controleren.....	64
	Informatie over de machine	65
	Standaardinstellingen	65
B	Specificaties	66
	Algemeen	66
	Afdrukmedia.....	68
	Belangrijke informatie bij het kiezen van papier	69
	Printer	70
C	Index	71

Over deze machine

Overzicht van de machine

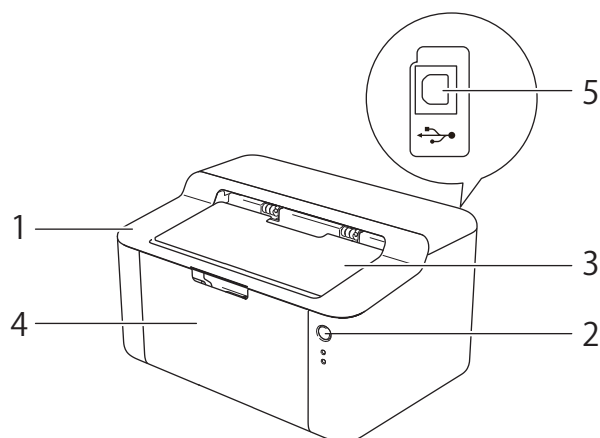

- 1 Bovenklep
- 2 Bedieningspaneel
- 3 Steunklep van de documentuitvoer met bedrukte zijde naar beneden (steunklep)
- 4 Papierlade
- 5 USB-poort

OPMERKING

Raadpleeg *LED's (Light Emitting Diodes)* >> pagina 41 voor meer informatie over hoe de LED's de machinestatus aangeven. Raadpleeg *Aan/uit-toets* >> pagina 46 voor de functies van de aan/uit-toets.

Bruikbaar papier

De afdrukkwaliteit kan variëren naargelang het type papier dat u gebruikt.

Voor de beste resultaten volgt u onderstaande instructies:

- Plaats GEEN verschillende soorten enveloppen tegelijk in de papierlade, omdat deze dan kunnen vastlopen of scheef worden ingevoerd.
- Voor een correct afdrukresultaat moet u in uw softwaretoepassing het papierformaat instellen van het papier dat zich in de lade bevindt.
- Raak de bedrukte zijde van het papier niet aan vlak na het afdrukken.
- Controleer voordat u een grote hoeveelheid papier aanschaft eerst dat het papier geschikt is.

Aanbevolen papier en afdrukmedia

Papiertype	Artikel
Normaal papier	Xerox Premier TCF 80 g/m ²
	Xerox Business 80 g/m ²
Kringlooppapier	Xerox Recycled Supreme 80 g/m ²

Capaciteit van de papierlade

Papierformaat	Papiertypes	Aantal vellen	Papiergewicht
A4, Letter, Legal, Folio ¹	Normaal papier en kringlooppapier	Tot 150 vellen (80 g/m ²)	65 - 105 g/m ²

¹ Het Folio-formaat is 215,9 mm x 330,2 mm.

Tweezijdig afdrukken

Met alle meegeleverde printerdrivers is tweezijdig afdrukken mogelijk. Raadpleeg *Tweezijdig/boekje* >> pagina 12 voor Windows® en *Tweezijdig afdrukken* >> pagina 37 voor Macintosh voor meer informatie over het kiezen van de instellingen.

Richtlijnen bij het tweezijdig afdrukken

- Als u dun papier gebruikt, kunnen de vellen verkreukelen.
- Gekruild papier moet glad worden gestreken voordat het weer in de papierlade wordt geplaatst. Als het papier blijft omkrullen, vervangt u het papier.
- Als het papier niet correct wordt ingevoerd, is het misschien omgekruld. Verwijder het en strijk het glad. Als het papier blijft omkrullen, vervangt u het papier.
- Wanneer u de functie handmatig tweezijdig afdrukken gebruikt, kan het papier vastlopen of kan de kwaliteit van de afdruk wat minder zijn. (Raadpleeg *Vastgelopen papier* >> pagina 58 als het papier is vastgelopen. Raadpleeg *De afdrukkwaliteit verbeteren* >> pagina 54 als u problemen met de afdrukkwaliteit hebt.)

Handmatig tweezijdig afdrukken

Raadpleeg *Handmatig tweezijdig afdrukken* >> pagina 37 als u de Macintosh printerdriver gebruikt.

Handmatig tweezijdig afdrukken met de Windows® printerdriver

- 1 Kies de volgende instellingen in elke keuzelijst van de printerdriver.
 - **Papierformaat**
U kunt alle papierformaten gebruiken die opgegeven zijn voor de lade die u gebruikt.
 - **Mediatype**
U kunt alle mediatypes gebruiken die opgegeven zijn voor de lade die u gebruikt.
 - **Tweezijdig/boekje**
Kies **Tweezijdig (handmatig)**.
 - **Type tweezijdig bij Instellingen voor tweezijdig**
Er zijn vier opties voor elke afdrukstand. (Zie *Tweezijdig/boekje* >> pagina 12.)
 - **Inbindmarge bij Instellingen voor tweezijdig**
U kunt de inbindmarge specificeren. (Zie *Tweezijdig/boekje* >> pagina 12.)

Zie *Driver en software* in hoofdstuk 2 voor andere instellingen.
- 2 Stuur de afdrukgegevens naar de machine. De machine drukt eerst alle pagina's met even nummers af op een kant van het papier. Vervolgens geeft de Windows® driver aan (door een pop-upbericht) dat het papier opnieuw moet worden geplaatst om de pagina's met oneven nummers af te drukken.

OPMERKING

Strijk het papier voordat het u het terugplaatst goed glad, anders kan het papier vastlopen. Het gebruik van erg dun of erg dik papier wordt afgeraden.

Printerdriver

Een printerdriver is een stuurprogramma dat gegevens in het door de computer gebruikte formaat omzet in een formaat dat door een bepaalde printer kan worden gebruikt. Doorgaans is dit formaat PDL (page description language).

De printerdrivers voor de ondersteunde versies van Windows[®] staan op de meegeleverde cd-rom en die voor Macintosh staan op de website van het Brother Solutions Center: <http://solutions.brother.com/>. Installeer de drivers door het volgen van de stappen in de Installatiehandleiding. De meest recente printerdrivers voor Windows[®] en Macintosh kunt u downloaden via de website van het Brother Solutions Center op:

<http://solutions.brother.com/>

Voor Windows[®]

- Printerdriver voor Windows[®] (de meest geschikte printerdriver voor dit product)

Voor Macintosh

- Printerdriver voor Macintosh (de meest geschikte printerdriver voor dit product)

Voor Linux[®] 1 2

- LPR-printerdriver
- CUPS-printerdriver

¹ Voor meer informatie over de printerdriver voor Linux en voor het downloaden van deze driver gaat u naar de modelpagina van uw machine op <http://solutions.brother.com/> of gebruikt u de koppeling op de meegeleverde cd-rom.

² Afhankelijk van de Linux-distributies is het mogelijk dat de driver niet beschikbaar is, of mogelijk wordt deze pas vrijgegeven na de marktintroductie van uw model.

Een document afdrukken

Wanneer de machine gegevens van uw computer ontvangt, begint het afdrukproces en wordt papier uit de papierlade gehaald. De papierlade kan normaal papier en kringlooppapier in de machine invoeren. (Zie *Capaciteit van de papierlade* ►► pagina 2.)

- 1 Kies in uw toepassing de opdracht Afdrukken.
Als er andere printerdrivers zijn geïnstalleerd op uw computer, kiest u **Brother HL-XXXX series** (waarbij XXXX uw modelnaam is) als printerdriver in het menu Afdrukken of Afdrukinstellingen van uw softwaretoepassing, en klikt u vervolgens op **OK** of **Druk af** om het afdrukken te starten.
- 2 Uw computer stuurt de gegevens naar de machine. De **Gereed**-LED (○) knippert.
- 3 Wanneer alle gegevens zijn afgedrukt, stopt de **Gereed**-LED (○) met knippen.

OPMERKING

- U kunt het papierformaat en de afdrukstand selecteren in uw toepassingssoftware.
 - Als de toepassingssoftware het door u opgegeven papierformaat niet ondersteunt, selecteert u een formaat dat net iets groter is.
 - Vervolgens past u het afdrukgebied aan door de rechter- en linkermarge in de toepassingssoftware te wijzigen.
-

Instellingen van de printerdriver

Wanneer u via de computer afdrukt, kunt u de volgende printerinstellingen wijzigen:

- Papierformaat
- Afdrukstand
- Aantal
- Mediatype
- Afdrukkwaliteit
- Afdrukinstellingen
- Meerdere pag. afdrukken
- Tweezijdig/boekje
- Voorbeeldweergave
- Scaling
- Ondersteboven afdrukken
- Watermerk gebruiken
- Kop/Voetregel printen
- Toner-bespaarstand
- Beheerder
- Dichtheid afstelling
- Uitvoer verbeteren
- Lege pagina overslaan
- Tekst in zwart afdrukken
- Afdrukprofielen

Windows®

De instellingen voor de printerdriver openen

2

- 1 (Voor Windows® XP en Windows Server® 2003)
Klik op **start** en vervolgens op **Printers en faxapparaten**.
(Voor Windows Vista® en Windows Server® 2008)

Klik op de  (**Start**)-knop, **Configuratiescherm, Hardware en geluiden** en vervolgens op **Printers**.

(Voor Windows® 7 en Windows Server® 2008 R2)

Klik op de  (**Start**)-knop en klik vervolgens op **Apparaten en printers**.

(Voor Windows® 8)

Beweeg uw muis naar de rechterbenedenhoek van uw bureaublad. Wanneer de menubalk wordt weergegeven, klikt u op **Instellingen** en vervolgens op **Configuratiescherm**. Klik in de groep **Hardware en geluiden** op **Apparaten en printers weergeven**.

(Voor Windows Server® 2012)

Beweeg uw muis naar de rechterbenedenhoek van uw bureaublad. Wanneer de menubalk wordt weergegeven, klikt u op **Instellingen** en vervolgens op **Configuratiescherm**. Klik in de groep **Hardware** op **Apparaten en printers weergeven**.

- 2 (Voor Windows® XP, Windows Server® 2003, Windows Vista® en Windows Server® 2008)
Klik met de rechtermuisknop op het pictogram **Brother HL-XXXX series** (hierbij staat XXXX voor de naam van uw model) en selecteer vervolgens de optie **Eigenschappen**. Selecteer uw printerdriver als opties voor printerdrivers worden weergegeven.

(Voor Windows® 7, Windows Server® 2008 R2, Windows® 8 en Windows Server® 2012)

Klik met de rechtermuisknop op het pictogram **Brother HL-XXXX series** (hierbij staat XXXX voor de naam van uw model) en selecteer vervolgens de optie **Eigenschappen van printer**. Selecteer uw printerdriver als opties voor printerdrivers worden weergegeven.

- 3 Selecteer het tabblad **Algemeen** en klik vervolgens op **Voorkeursinstellingen...**
(**Voorkeursinstellingen...**).

Funcities in de Windows[®]-printerdriver

Raadpleeg **Help** in de printerdriver voor meer informatie.

OPMERKING

- De schermen in dit gedeelte zijn afkomstig van Windows[®] 7. De schermen op uw pc kunnen er anders uitzien, afhankelijk van uw besturingssysteem.
 - Zie *De instellingen voor de printerdriver openen* ►► pagina 8 voor het openen van de instellingen voor de printerdriver.
-

Het tabblad Normaal

U kunt de pagina-indeling ook wijzigen door te klikken op de afbeelding aan de linkerkant van het tabblad **Normaal**.

2

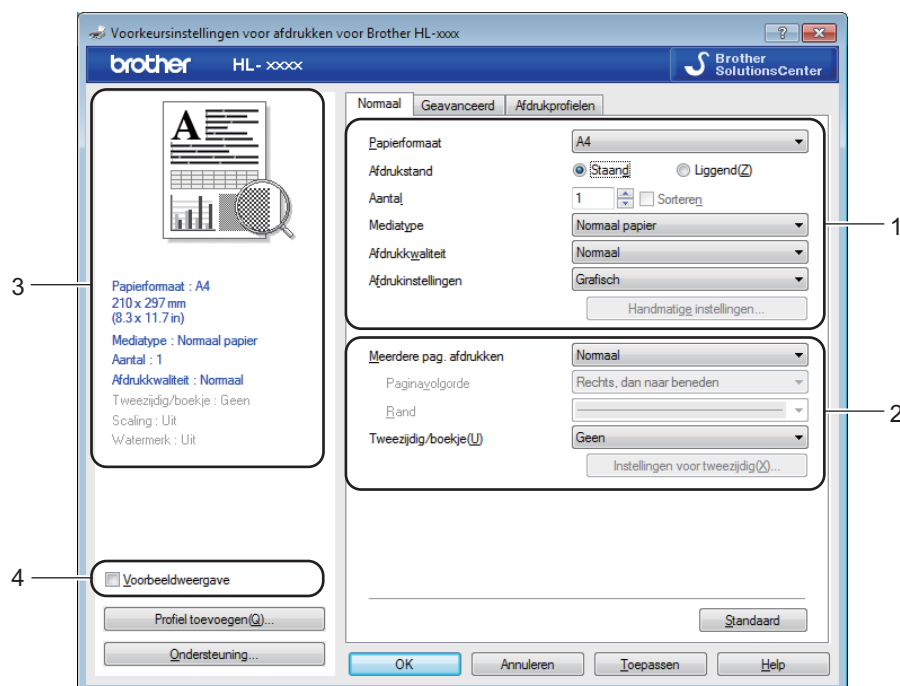

- 1 Selecteer **Papierformaat**, **Afdrukstand**, **Aantal**, **Mediatype**, **Afdrukkwaliteit** en **Afdrukinstellingen** (1).
- 2 Kies **Meerdere pag. afdrukken** en **Tweekzijdig/boekje** (2).
- 3 Controleer uw huidige instellingen in het venster (3).
- 4 Klik op **OK** om de door u geselecteerde instellingen toe te passen.
Om terug te gaan naar de standaardinstellingen, klikt u op **Standaard** en vervolgens op **OK**.

OPMERKING



Als u vóór het afdrukken een voorbeeld van uw document wilt bekijken, schakelt u het selectievakje **Afdrukvoorbeeld** (4) in.

Papierformaat

Selecteer in de keuzelijst het papierformaat dat u gebruikt.

Afdrukstand

Met de afdrukstand wordt de positie van uw document bij afdrucken, bepaald (**Stand** of **Liggend**).

Stand (verticaal)	Liggend (horizontaal)
	

Aantal

Bij het aantal kunt u aangeven hoeveel exemplaren u wilt afdrucken.

Sorteren

Wanneer het vakje Sorteren is aangevinkt, wordt één volledig exemplaar van uw document afgedrukt, waarna dit proces wordt herhaald voor het aantal exemplaren dat u hebt geselecteerd. Als het vakje Sorteren niet is aangevinkt, wordt van elke pagina het aangegeven aantal exemplaren afgedrukt voordat de volgende pagina van het document wordt afgedrukt.

Sorteren aangevinkt

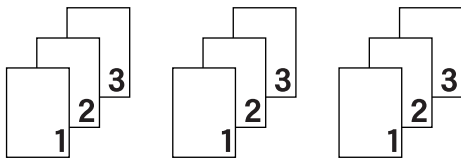

Sorteren niet aangevinkt

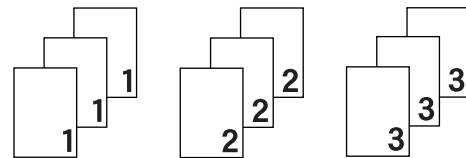

Mediatype

U kunt in uw machine de volgende soorten papier gebruiken. Voor een optimale afdrukkwaliteit moet de juiste papiersoort worden geselecteerd.

- **Normaal papier**
- **Kringlooppapier**

Afdrukkwaliteit

U kunt de afdrukkwaliteit als volgt kiezen.

- **Concept**
- **Normaal**
- **Fijn**

Afdrukinstellingen

U kunt de afdrukinstellingen als volgt wijzigen:

■ Grafisch

Dit is de beste methode voor het afdrukken van documenten die afbeeldingen bevatten.

■ Tekst

Dit is de beste methode voor het afdrukken van tekstdocumenten.

■ Handmatig

U kunt de instellingen handmatig wijzigen door **Handmatig** te selecteren en op de knop **Handmatige instellingen...** te klikken. U kunt de helderheid, het contrast en andere instellingen wijzigen.

Meerdere pag. afdrukken

Met de optie **Meerdere pag. afdrukken** kunt u de beeldgrootte van een pagina verkleinen zodat u meerdere pagina's per vel kunt afdrukken, of vergroten zodat u één pagina verspreid over meerdere vellen kunt afdrukken.

■ Paginavolgorde

Als de optie **N op 1** is geselecteerd, kunt u de paginavolgorde in de keuzelijst kiezen.

■ Rand

Wanneer u meerdere pagina's op één vel afdrukt met de functie **Meerdere pag. afdrukken**, kunt u een ononderbroken kader, een kader met stippellijn en geen kader om elke pagina op het vel afdrukken.

■ Snijlijn afdrukken

Wanneer de optie **1 op NxN pagina's** geselecteerd is, kunt u de optie **Snijlijn afdrukken** selecteren. Met deze optie kunt u een vage snijlijn afdrukken rond het afdrukgebied.

Tweezijdig/boekje

Gebruik deze functie als u een folder wilt afdrukken of tweezijdig wilt afdrukken.

■ Geen

Tweezijdig afdrukken is uitgeschakeld.

■ Tweezijdig (handmatig)

Gebruik deze optie als u tweezijdig wilt afdrukken.

• Tweezijdig (handmatig)

De machine drukt alle even pagina's als eerste af. Daarna stopt de printerdriver en wordt aangegeven wat u moet doen om het papier opnieuw te plaatsen. Wanneer u op **OK** klikt, worden de oneven pagina's afgedrukt.

Wanneer u **Tweezijdig (handmatig)** kiest, kan de knop **Instellingen voor tweezijdig...** ook worden gekozen. U kunt de volgende instellingen doorvoeren in het dialoogvenster **Instellingen voor tweezijdig**.

• **Type tweezijdig**

Voor elke afdrukstand zijn er vier manieren waarop tweezijdig kan worden afgedrukt.

Staand

Lange rand (links)

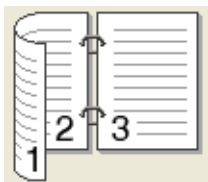

Lange rand (rechts)

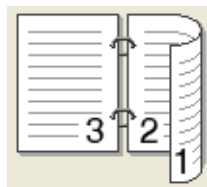

Korte rand (boven)

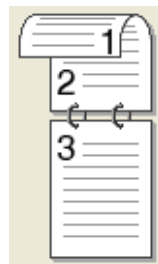

Korte rand (onder)

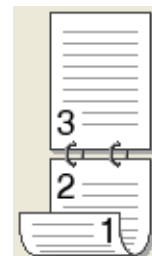

Liggend

Lange rand (boven)

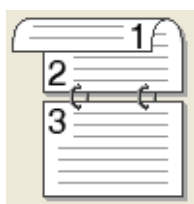

Lange rand (onder)

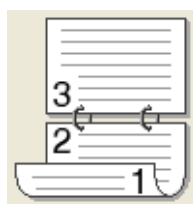

Korte rand (rechts)

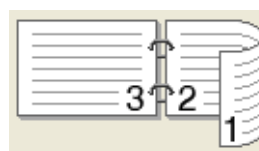

Korte rand (links)

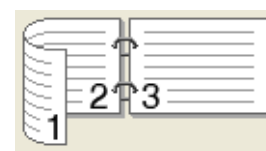

• **Inbindmarge**

Als u **Inbindmarge** aanvinkt, kunt u ook een waarde voor de inbindmarge in inch of millimeter opgeven.

■ **Folder (handmatig)**

Gebruik deze optie om een document in folderformaat tweezijdig af te drukken; het document wordt geordend op paginanummers en u kunt het in het midden vouwen zonder de volgorde van de pagina's te moeten wijzigen.

• **Folder (handmatig)**

De machine drukt alle even zijden als eerste af. Daarna stopt de printerdriver en wordt aangegeven wat u moet doen om het papier opnieuw te plaatsen. Wanneer u op **OK** klikt, worden de oneven zijden afgedrukt.

Wanneer u **Folder (handmatig)** kiest, kan de knop **Instellingen voor tweezijdig...** ook worden gekozen. U kunt de volgende instellingen doorvoeren in het dialoogvenster **Instellingen voor tweezijdig**.

- **Type tweezijdig**

Voor elke afdrukstand zijn er twee manieren waarop tweezijdig kan worden afgedrukt.

Staand

Links inbinden

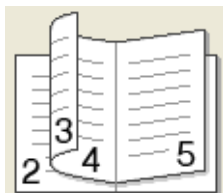

Rechts inbinden

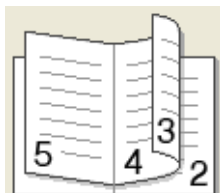

Liggend

Boven inbinden

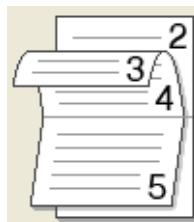

Onder inbinden



- **Folder afdrukken**

Wanneer **Onderverdelen in sets** geselecteerd is:

Met deze optie kunt u de volledige folder afdrukken in sets van kleinere individuele folders, die u nog steeds in het midden kunt vouwen zonder de volgorde van de pagina's te moeten wijzigen. U kunt het aantal pagina's in elke kleinere folder specificeren van 1 tot 15. Deze optie kan handig zijn voor het vouwen van een afgedrukte folder die een groot aantal pagina's bevat.

- **Inbindmarge**

Als u **Inbindmarge** aanvinkt, kunt u ook een waarde voor de inbindmarge in inch of millimeter opgeven.

Voorbeeldweergave

U kunt een afdrukvoorbeeld van een document weergeven voordat u het afdruckt. Als u het vakje **Voorbeeldweergave** aanvinkt, wordt het venster Weergave afdrukvoorbeeld geopend voordat het afdrucken begint.

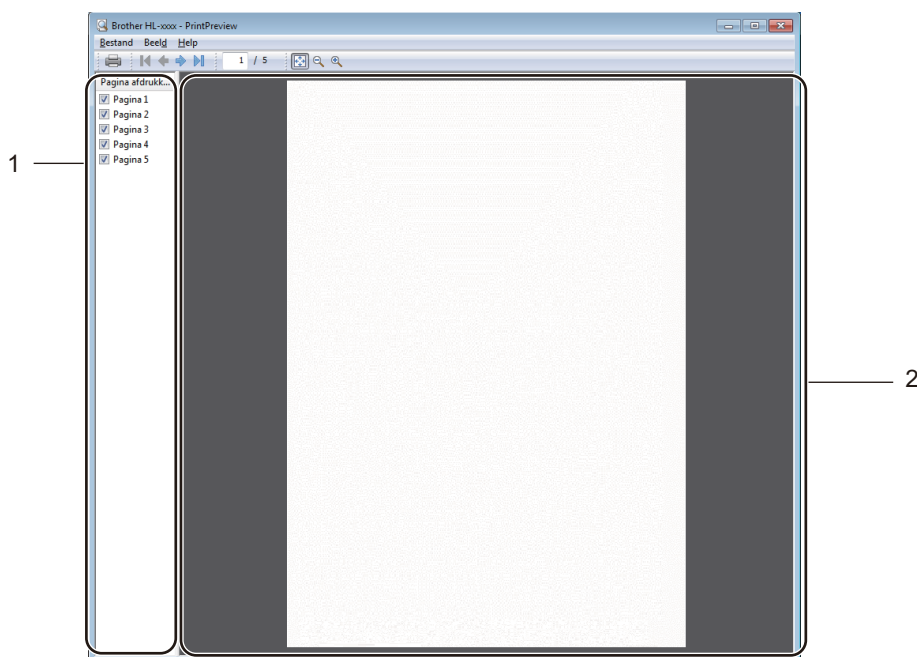

1 Paginalijstgebied

Het Paginalijstgebied geeft de paginanummers weer van de pagina's die daadwerkelijk zullen worden afgedrukt. Als u in deze lijst een pagina kiest, wordt een voorbeeld van de afdruckresultaten voor die pagina weergegeven in het Afdruckvoorbeeldgebied.

Verwijder het vinkje als u een pagina niet wilt afdrucken.

2 Afdruckvoorbeeldgebied

Het Afdruckvoorbeeldgebied geeft een voorbeeld van de afdruckresultaten weer voor de pagina's die zijn gekozen in het Paginalijstgebied.

OPMERKING

U kunt de functie Afdruckvoorbeeld niet gebruiken als **Tweezijdig (handmatig)** of **Folder (handmatig)** is gekozen in de instellingen van de printerdriver.

Het tabblad Geavanceerd

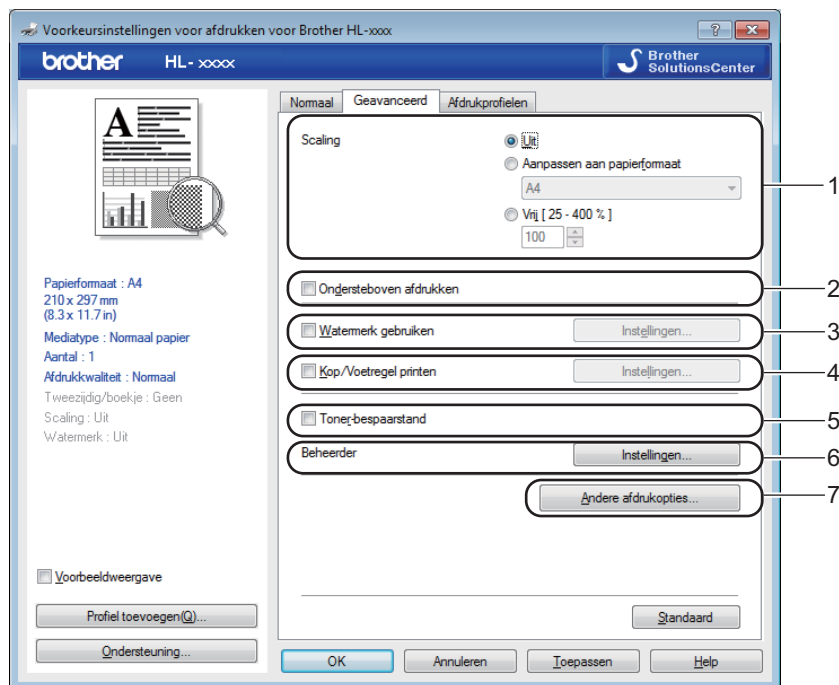

Wijzig de tabbladinstellingen door op een van de volgende selecties te klikken:

- **Scaling (1)**
- **Ondersteboven afdrukken (2)**
- **Watermerk gebruiken (3)**
- **Kop/Voetregel printen (4)**
- **Toner-bespaarstand (5)**
- **Beheerder (6)**
- **Andere afdrukopties... (7)**

Scaling

U kunt de afdruckschaal wijzigen.

Ondersteboven afdrukken

Vink **Ondersteboven afdrukken** aan als u de gegevens van boven naar onderen wilt omkeren.

Watermerk gebruiken

U kunt een logo of tekst als watermerk op uw document plaatsen. U kunt een van de vooringestelde watermerken kiezen of een zelfgemaakt bitmapbestand gebruiken. Vink **Watermerk gebruiken** aan en klik daarna op de knop **Instellingen....**

Watermerkinstellingen

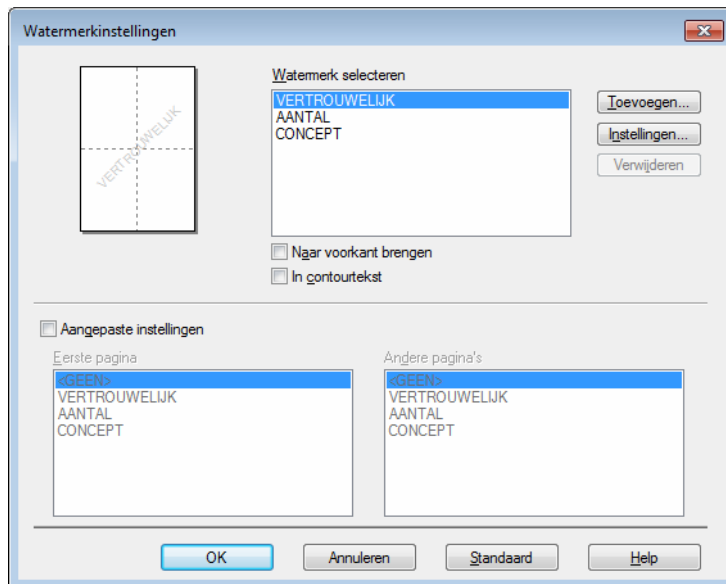

Watermerk selecteren

Kies het watermerk dat u wilt gebruiken.

Als u zelf een watermerk wilt maken, klikt u op de knop **Toevoegen...** om de watermerkinstellingen toe te voegen en kiest u vervolgens **Tekst gebruiken** of **Bitmapbestand gebruiken** bij **Stijl van watermerk**.

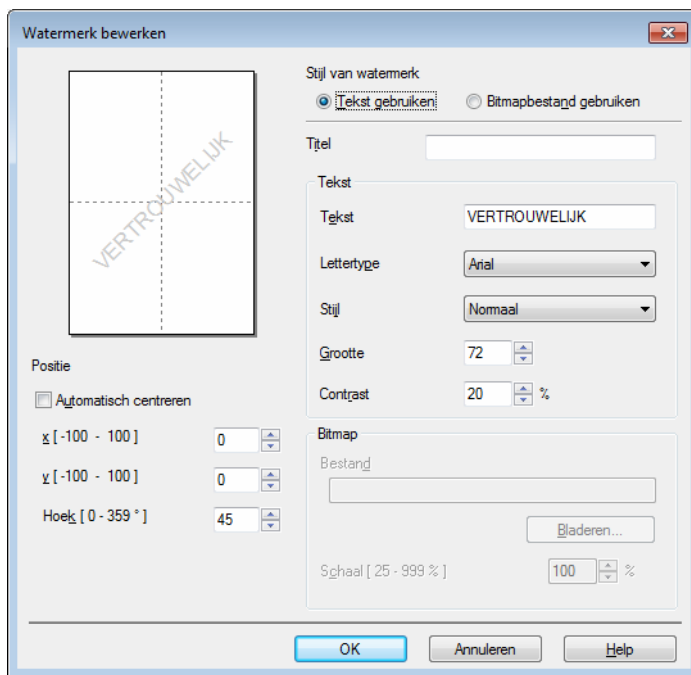

- **Titel**

Voer een geschikte titel in het veld in.

- **Tekst**

Voer in het vak **Tekst** de tekst voor het watermerk in en kies daarna **Lettertype**, **Stijl**, **Grootte** en **Contrast**.

- **Bitmap**

Voer de bestandsnaam en de locatie van de bitmapafbeelding in het vak **Bestand** in of klik op **Bladeren...** om het bestand te zoeken. U kunt ook de schaalgrootte van de afbeelding instellen.

- **Positie**

Gebruik deze instelling als u de positie van het watermerk op de pagina wilt bepalen.

- **Naar voorkant brengen**

Deze optie plaatst de gekozen tekens of afbeelding op de voorgrond op uw afgedrukte document.

- **In contourtekst**

Selecteer **In contourtekst** als u alleen een contour van het watermerk wilt afdrukken. Deze optie is beschikbaar als u een tekstwatermerk selecteert.

- **Aangepaste instellingen**

U kunt kiezen welk watermerk er moet worden afgedrukt op de eerste of de andere pagina's.

Kop/Voetregel printen

Wanneer deze functie is ingeschakeld, worden op het document de datum en tijd van uw computerklok afgedrukt, evenals uw aanmeldnaam of andere tekst die u hebt ingevoerd. Door op **Instellingen...** te klikken, kunt u deze informatie aanpassen.

- **ID printen**

Als u **Login Gebruikers Naam** selecteert, wordt de aanmeldnaam van de pc-gebruiker afgedrukt. Als u **Aangepast** selecteert en de tekst invoert in het bijwerkvenster van **Aangepast**, wordt de tekst die u hebt ingevoerd afgedrukt.

Toner-bespaarstand

Met deze functie kunt u toner besparen. Wanneer u **Toner-bespaarstand** instelt op Aan, wordt er lichter afgedrukt. De standaardinstelling is Uit.

OPMERKING

- Wij raden het gebruik van de **Toner-bespaarstand** af voor het afdrukken van foto's of afbeeldingen met grijstinten.
- **Toner-bespaarstand** is niet beschikbaar wanneer **Fijn** is geselecteerd als **Afdrukkwaliteit**.

Beheerder

Beheerders zijn bevoegd om toegang tot functies als schaal en watermerk te beperken.



■ Wachtwoord

Voer het wachtwoord in dit vak in.

OPMERKING

Klik op **Wachtwoord instellen...** om het wachtwoord te wijzigen.

■ Kopiëren vergrendelen

Hier kunt u het afdrucken van meerdere pagina's op slot zetten.

■ Meerdere pag. & Schaal vergrendelen

De instellingen voor schaal en meerdere pagina's vergrendelen.

■ Watermerk vergrendelen

Hier kunt u de huidige instellingen voor het watermerk op slot zetten, zodat deze niet kunnen worden gewijzigd.

■ Kop-/Voetregel printen vergrendelen

Hier kunt u de huidige instellingen voor de Kop-/Voetregeloctie op slot zetten, zodat deze niet kunnen worden gewijzigd.

Andere afdrukopties

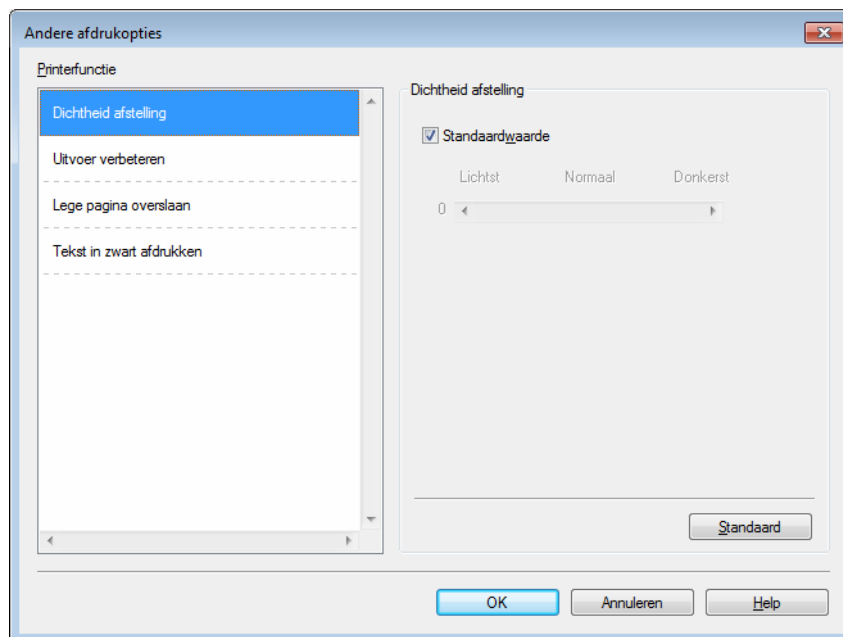

Bij Printerfunctie kunt u het volgende instellen:

- **Dichtheid afstelling**
- **Uitvoer verbeteren**
- **Lege pagina overslaan**
- **Tekst in zwart afdrukken**

Dichtheid afstelling

Selecteer een hogere of een lagere afdrumdichtheid.

OPMERKING

Dichtheid afstelling is niet beschikbaar wanneer **Fijn** is geselecteerd als **Afdrukkwaliteit**.

Uitvoer verbeteren

Met deze functie kunt u problemen met de afdrumdichtheid verhelpen.

- **Omkrullen van papier voorkomen**

Als u deze instelling kiest, krult het papier minder om.

Wanneer u slechts enkele pagina's afdrukt, hoeft u deze instelling niet te wijzigen.

OPMERKING

Deze handeling verlaagt de temperatuur in het fixeerproces van de machine.

■ Tonerhechting verbeteren

Als u deze instelling kiest, hecht de toner mogelijk beter.

OPMERKING

Deze handeling verhoogt de temperatuur in het fixeerproces van de machine.

2

Lege pagina overslaan

Als **Lege pagina overslaan** aangevinkt is, neemt de printerdriver automatisch blanco pagina's waar en worden deze overgeslagen tijdens het afdrukken.

OPMERKING

Deze optie werkt niet wanneer u de volgende opties kiest:

- **Watermerk gebruiken**
 - **Kop/Voetregel printen**
 - **N op 1 en 1 op NxN pagina's bij Meerdere pag. afdrukken**
 - **Tweezijdig (handmatig), Folder (handmatig) bij Tweezijdig/boekje**
 - **Voorbeeldweergave**
-

Tekst in zwart afdrukken

Deze functie maakt het mogelijk alle tekst alleen in het zwart af te drukken.

OPMERKING

Mogelijk werkt dit met bepaalde tekens niet.

Tabblad Afdrukprofielen

Afdrukprofielen zijn bewerkbare voorinstellingen waarmee u snel toegang krijgt tot vaak gebruikte afdrukconfiguraties.

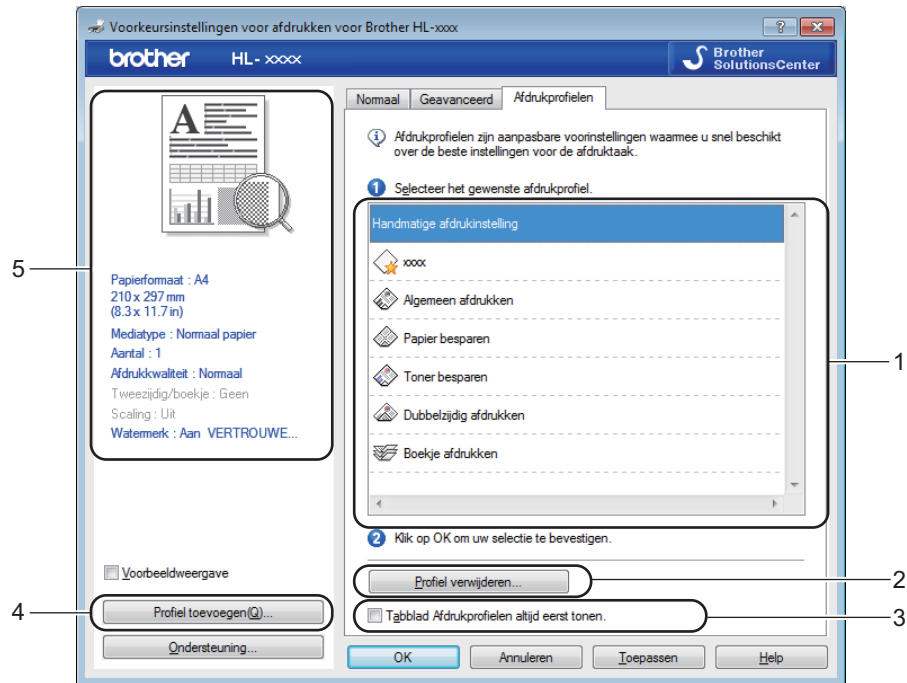

- Keuzelijst met afdrukprofielen (1)
- Profiel verwijderen (2)
- Tabblad Afdrukprofielen altijd eerst tonen. (3)
- Profiel toevoegen... (4)
- Weergave van het huidige afdrukprofiel (5)

- 1 Kies het gewenste profiel in de keuzelijst met afdrukprofielen.
- 2 Als u vanaf de volgende keer dat u afdrukt het tabblad **Afdrukprofielen** wilt weergeven aan de voorzijde van het venster, vinkt u **Tabblad Afdrukprofielen altijd eerst tonen.** aan.
- 3 Klik op **OK** om het door u geselecteerde profiel toe te passen.

Profiel toevoegen

Het dialoogvenster **Profiel toevoegen** wordt weergegeven als u op **Profiel toevoegen...** klikt. U kunt 20 nieuwe profielen met gewenste instellingen toevoegen.

- 1 Voer de gewenste titel in bij **Naam**.
- 2 Kies in de pictogrammenlijst het pictogram dat u wilt gebruiken en klik vervolgens op **OK**.
- 3 De huidige instellingen die weergegeven worden aan de linkerzijde van het printerdrivervenster worden opgeslagen.

Profiel verwijderen

Het dialoogvenster **Profiel verwijderen** wordt weergegeven als u op **Profiel verwijderen...** klikt. U kunt toegevoegde profielen verwijderen.

- 1 Kies het gewenste profiel in de keuzelijst met afdrukprofielen.
- 2 Klik op **Verwijderen**.
- 3 Klik op **Ja**.
- 4 Het geselecteerde profiel wordt verwijderd.

Tabblad Apparaatinstellingen

OPMERKING

Zie *De instellingen voor de printerdriver openen* ►► pagina 8 om het tabblad **Apparaatinstellingen** te openen.

Het serienummer op het tabblad **Apparaatinstellingen** kan als volgt automatisch worden waargenomen.

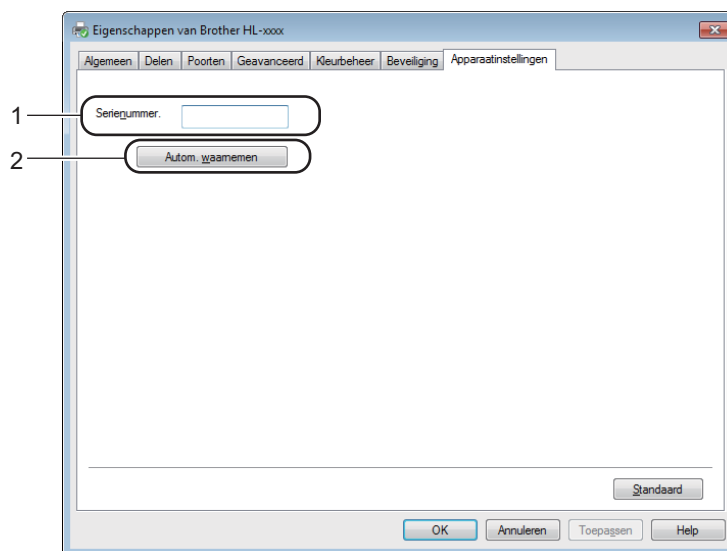

■ Serienummer. (1)

Wanneer u op **Autom. waarnemen** (2) klikt, wordt het serienummer van de machine weergegeven. Als deze informatie niet kan worden achterhaald, wordt "-----" weergegeven op het scherm.

■ Autom. waarnemen (2)

De functie **Autom. waarnemen** geeft de beschikbare instellingen in de printerdriver weer.

OPMERKING

De functie **Autom. waarnemen** (2) is onder de volgende omstandigheden niet beschikbaar:

- Als de machine is uitgeschakeld.
- Als de machine een foutmelding weergeeft.
- De machine wordt in een gedeelde netwerkgeving aangesloten op de afdrukserver met behulp van een USB-kabel.
- Als de kabel niet goed op de machine is aangesloten.

Ondersteuning

Klik op **Ondersteuning...** in het dialoogvenster **Voorkeursinstellingen**.

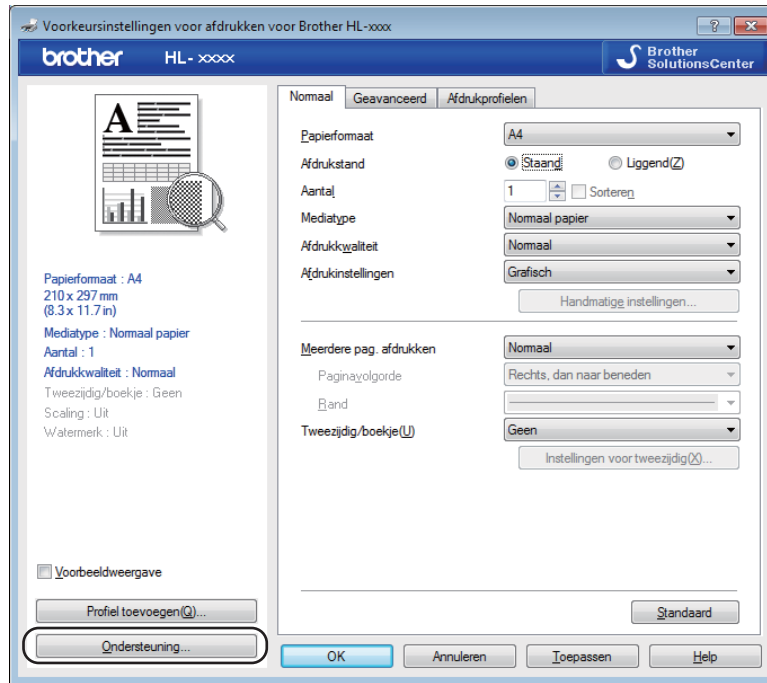

■ Brother Solutions Center... (1)

Het Brother Solutions Center (<http://solutions.brother.com/>) is een website waar u informatie vindt over uw Brother-product, zoals veelgestelde vragen (FAQ's), gebruikershandleidingen, driver-updates en tips voor het gebruik van uw machine.

■ **Website Originale Verbruiksartikelen...** (2)

Klik op deze knop om naar onze website voor originele/legitieme Brother-verbruiksartikelen te gaan.

■ **Brother CreativeCenter...** (3)

Klik op deze knop om onze website te bezoeken voor gratis en eenvoudige onlineoplossingen voor zakelijk en thuisgebruik.

■ **Instellingen afdrukken** (4)

Met deze knop kunt u een lijst afdrukken met de interne instellingen die voor de machine zijn geconfigureerd.

■ **Instelling controleren...** (5)

U kunt de huidige instellingen van de driver controleren.

■ **Info...** (6)

Klik op deze knop om een lijst met de printerdriverbestanden en versie-informatie weer te geven.

De printerdriver verwijderen

U kunt de geïnstalleerde printerdriver als volgt verwijderen.

OPMERKING

- Dit is niet mogelijk als u oorspronkelijk de printerdriver hebt geïnstalleerd via de functie **Een printer toevoegen** van Windows®.
 - Wij raden u aan de computer opnieuw te starten nadat u driver hebt verwijderd, zodat bestanden die tijdens de deïnstallatie in gebruik waren ook worden gewist.
-

(Voor Windows® XP, Windows® Vista en Windows® 7)

- 1 Klik op de knop **start**, selecteer **Alle Programma's**, **Brother** en vervolgens de naam van uw machine.
- 2 Klik op **Installatie ongedaan maken**.
- 3 Volg de instructies op uw scherm.

(Voor Windows® 8)

- 1 Klik op  (**Brother Utilities**).
- 2 Klik op de keuzelijst en selecteer uw modelnaam (indien nog niet geselecteerd).
- 3 Klik op **Hulpmiddelen** in de linker navigatiebalk.
- 4 Klik op **Installatie ongedaan maken**.
- 5 Volg de instructies op uw scherm.



Status Monitor

Het hulpprogramma **Status Monitor** is een softwareprogramma dat u zelf kunt configureren en waarmee u de status van een of meerdere apparaten kunt controleren. U kunt hiermee onmiddellijk op de hoogte worden gesteld van foutmeldingen.



U kunt de status van het apparaat op elk moment controleren door op het pictogram op de taakbalk te dubbelklikken of door **Status Monitor** te kiezen via **start/Alle Programma's/Brother/HL-XXXX** op uw pc.

(Windows® 7)

Klik op de knop  om het pictogram **Status Monitor** weer te geven op de taakbalk. Het pictogram **Status Monitor** wordt weergegeven in het kleine venster. Versleep het pictogram  naar de taakbalk.



(Windows® 8)

Klik op  (**Brother Utilities**) en klik vervolgens op de keuzelijst en selecteer uw modelnaam (indien nog niet geselecteerd). Klik op **Hulpmiddelen** in de linker navigatiebalk en klik vervolgens op **Status Monitor**.

OPMERKING

- Voor meer informatie over het gebruik van de software Status Monitor klikt u met de rechtermuisknop op het pictogram **Status Monitor** en kiest u **Help**.
- De functie voor automatische software-updates is geactiveerd wanneer de functie Status Monitor geactiveerd is. Met de updatefunctie kunt u zowel Brother-toepassingen als updates van de machinefirmware automatisch ontvangen.

De status van de machine controleren

Het pictogram Status Monitor verandert van kleur naargelang de machinestatus.

- Een groen pictogram geeft aan dat het apparaat stand-by staat.



- Een geel pictogram duidt op een waarschuwing.



- Een rood pictogram geeft aan dat er een afdrufout is opgetreden.



Er zijn twee locaties waar u de **Status Monitor** kunt weergeven op uw pc: in de taakbalk of op het bureaublad.

Macintosh

Functies in de printerdriver (Macintosh)

Deze machine ondersteunt Mac OS X v10.6.8, 10.7.x, 10.8.x.

OPMERKING

- De schermen in dit gedeelte zijn afkomstig van OS X v10.7. De schermen op uw Macintosh kunnen er anders uitzien, afhankelijk van de versie van uw besturingssysteem.
- De printerdriver voor Macintosh is verkrijgbaar via de downloadpagina voor uw model op het Brother Solutions Center (<http://solutions.brother.com/>).

Pagine-instellingsopties kiezen

U kunt **Papierformaat**, **Richting** en **Vergroot/verklein** instellen.

- 1 Klik in een toepassing zoals TextEdit op **Archief** en daarna op **Pagina-instellingen**. Controleer of **Brother HL-XXXX** (hierbij staat XXXX voor de naam van uw model) gekozen is in het pop-upmenu **Stel in voor**. U kunt de instellingen voor **Papierformaat**, **Richting** en **Vergroot/verklein** wijzigen. Klik vervolgens op **OK**.



- 2 Klik in een toepassing zoals TextEdit op **Archief** en daarna op **Druk af** om het afdrukken te starten.
 - (Voor Mac OS X v10.6.8)
Voor meer opties voor de pagina-instelling klikt u op de openingsdriehoek naast het pop-upmenu **Printer**.

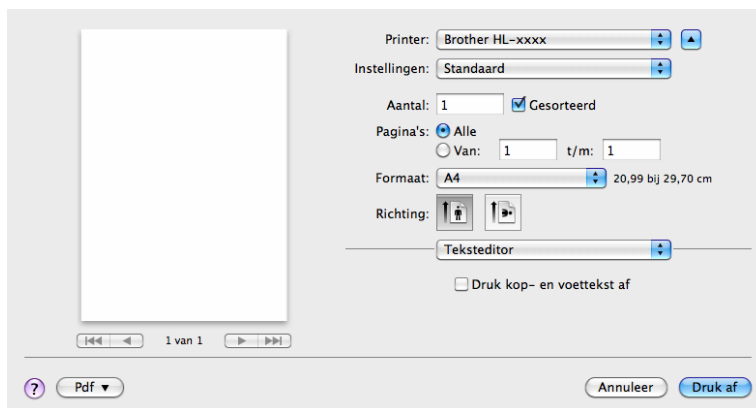
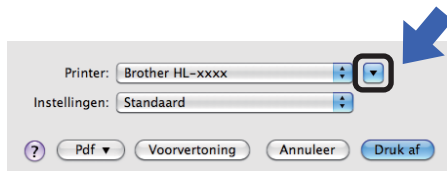

OPMERKING

U kunt de huidige instelling opslaan als een voorinstelling door **Bewaar als...** te selecteren in het pop-upmenu **Instellingen**.

- (Voor OS X v10.7.x en v10.8.x)
Voor meer opties voor de pagina-instelling klikt u op de knop **Toon details**.

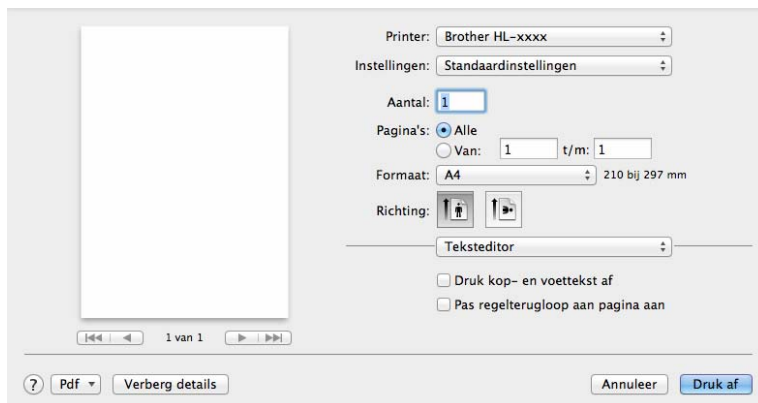
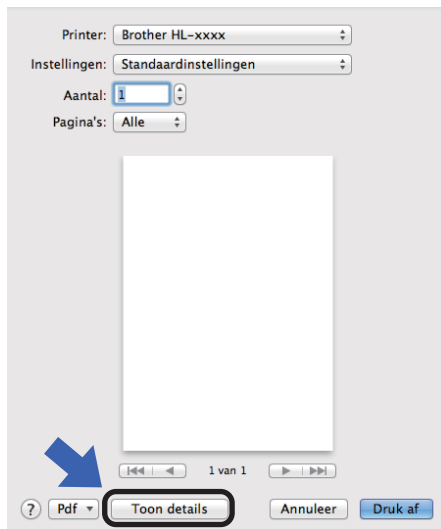

OPMERKING

U kunt de huidige instelling opslaan als een voorinstelling door **Bewaar huidige instellingen als voorinstelling...** te selecteren in het pop-upmenu **Instellingen**.

Het kiezen van afdrুকopties

U kunt speciale afdrুকfuncties beheren door **Afdrukinstellingen** te selecteren in het dialoogvenster Afdrukken. Zie de volgende omschrijvingen van elke optie voor meer informatie over de beschikbare opties.

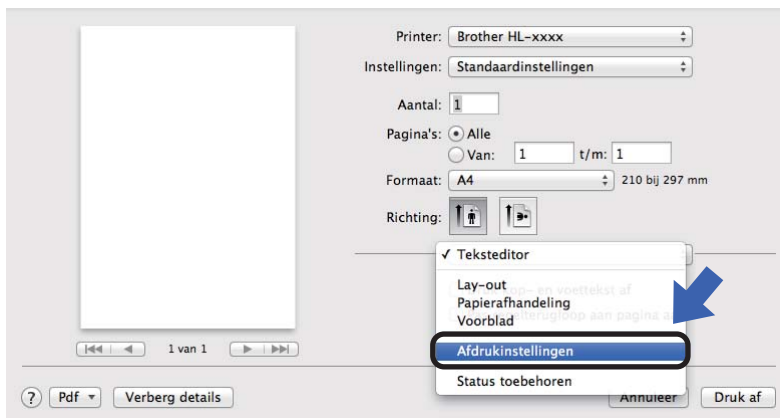

Voorblad

U kunt de volgende instellingen voor het voorblad kiezen:

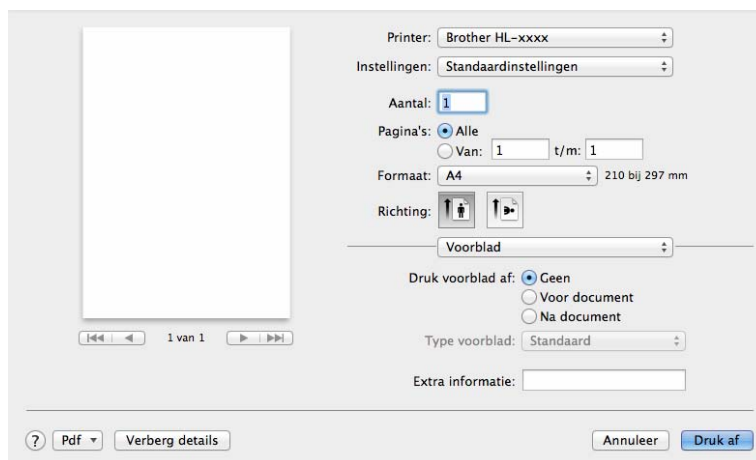

■ Druk voorblad af

Gebruik deze functie als u ook een voorblad voor uw document wilt maken.

■ Type voorblad

Kies een sjabloon voor het voorblad.

■ Extra informatie

Als u extra informatie wilt toevoegen aan het voorblad, voert u de tekst in het venster **Extra informatie** in.

Lay-out

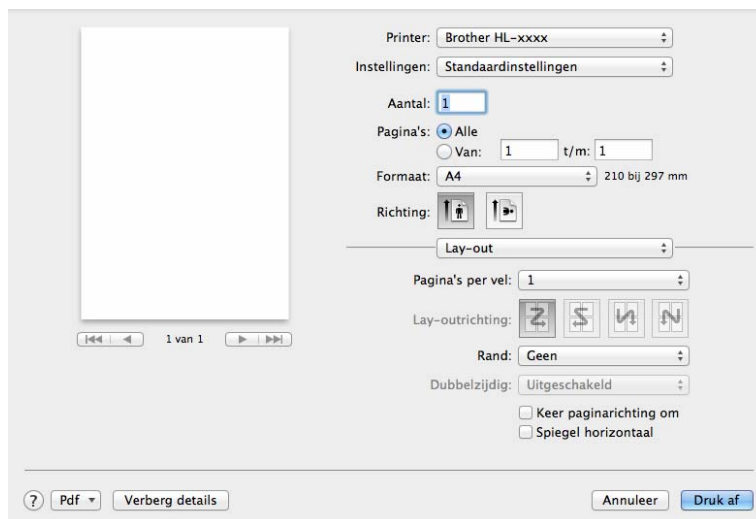

■ Pagina's per vel

De optie **Pagina's per vel** kan het beeld van een pagina verkleinen zodat er meerdere pagina's op één vel papier kunnen worden afgedrukt.

■ Lay-outrichting

Wanneer u het aantal pagina's per vel specificeert, kunt u tevens aangeven in welke richting deze moeten worden ingedeeld.

■ Rand

Gebruik deze functie als u ook een rand wilt gebruiken.

■ Keer paginarichting om

Vink **Keer paginarichting om** aan als u de gegevens van boven naar onderen wilt omkeren.

■ Spiegel horizontaal

Vink **Spiegel horizontaal** aan om af te drukken als een spiegelbeeld dat van links naar rechts is omgedraaid.

Afdrukinstellingen

U kunt de instellingen wijzigen door een instelling in de lijst **Afdrukinstellingen** te selecteren:

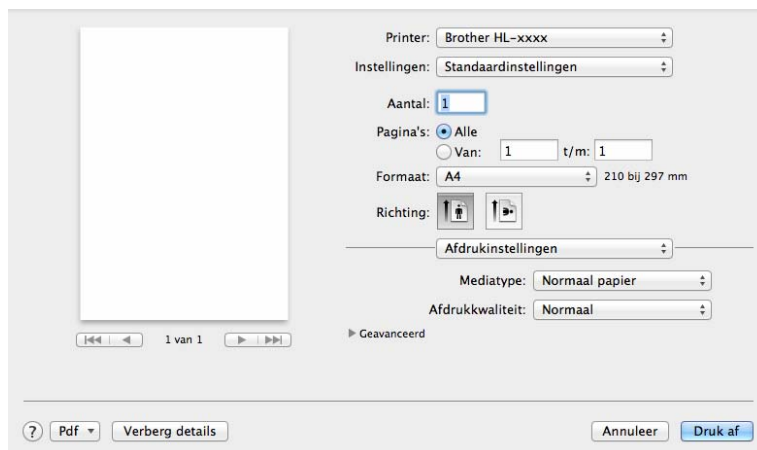

■ Mediatype

U kunt de volgende papiersoorten selecteren:

- **Normaal papier**
- **Kringlooppapier**

■ Afdrukkwaliteit

U kunt de afdrukkwaliteit als volgt wijzigen:

- **Concept**
- **Normaal**
- **Fijn**

Afdrukinstellingen: **Geavanceerd**

Als u op het driehoekje (▶) naast **Geavanceerd** klikt, worden de geavanceerde afdrukinstellingen weergegeven.

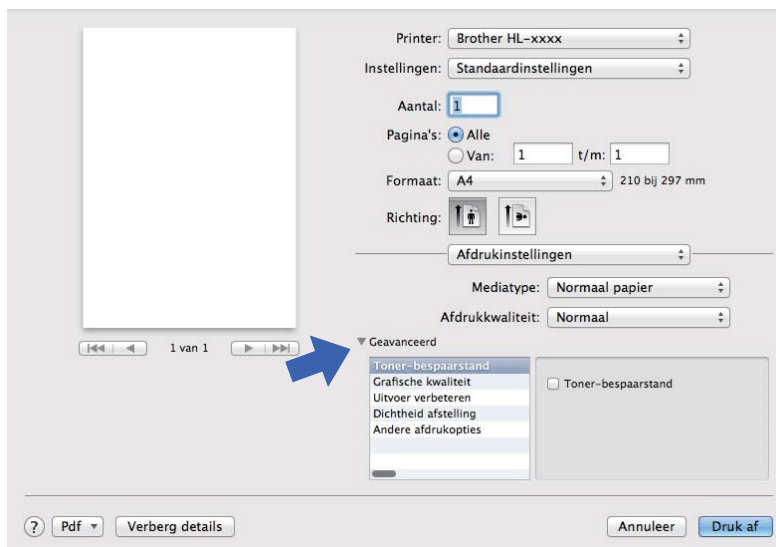

■ Toner-bespaarstand

Met deze functie kunt u toner besparen. Wanneer u **Toner-bespaarstand** instelt op Aan, wordt er lichter afgedrukt. De standaardinstelling is Uit.

OPMERKING

- Wij raden het gebruik van de **Toner-bespaarstand** af voor het afdrucken van foto's of afbeeldingen met grijstinten.
- **Toner-bespaarstand** is niet beschikbaar wanneer **Fijn** is geselecteerd als **Afdrukkwaliteit**.

■ Grafische kwaliteit

U kunt de afdrukkwaliteit als volgt wijzigen:

• Grafisch

Dit is een modus voor afbeeldingen (contrastprioriteit). Kies deze instelling voor het afdrucken van tekst en afbeeldingen, zoals visitekaartjes en presentatiedocumenten. U kunt scherpe contrasten aanbrengen tussen donkere en lichte delen.

• Tekst

Dit is de beste methode voor het afdrucken van tekstdocumenten.

■ Uitvoer verbeteren

Met deze functie kunt u problemen met de afdrukkwaliteit verhelpen.

• Omkrullen van papier voorkomen

Als u deze instelling kiest, krult het papier minder om.

Wanneer u slechts enkele pagina's afdrukt, hoeft u deze instelling niet te wijzigen.

OPMERKING

Deze handeling verlaagt de temperatuur in het fixeerproces van de machine.

- **Tonerhechting verbeteren**

Als u deze instelling kiest, hecht de toner mogelijk beter.

OPMERKING

Deze handeling verhoogt de temperatuur in het fixeerproces van de machine.

■ Dichtheid afstelling

Selecteer een hogere of een lagere afdrukdichtheid.

■ Andere afdrুকopties

- **Lege pagina overslaan**

Als **Lege pagina overslaan** aangevinkt is, neemt de printerdriver automatisch blanco pagina's waar en worden deze overgeslagen tijdens het afdrucken.

Tweezijdig afdrucken

■ Handmatig tweezijdig afdrucken

Selecteer **Papierafhandeling**.

- Selecteer **Alleen even** en **Druk af**. Plaats het afgedrukte papier opnieuw in de lade (de niet-bedrukte zijde naar beneden gericht). Selecteer **Alleen oneven** en **Druk af**.

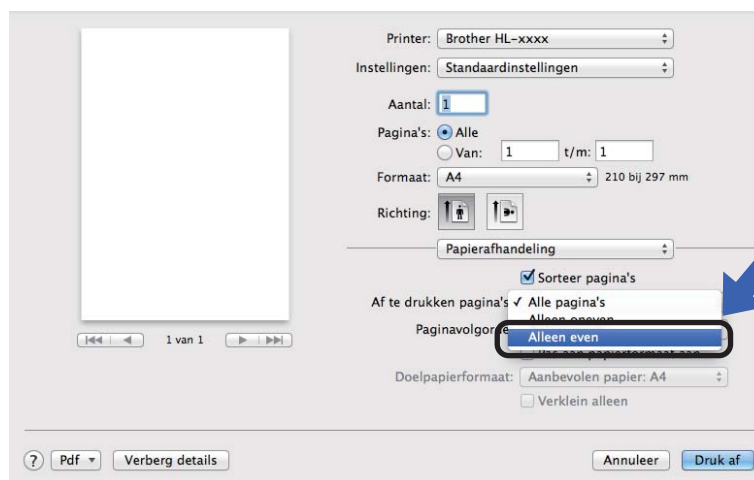

De printerdriver verwijderen

- 1 Meld u als Beheerder aan.
- 2 Kies **Systeemvoorkeuren** in het Apple-menu. Klik op **Afdrukken en scannen**¹, kies de printer die u wilt verwijderen en verwijder hem door op de knop - te klikken.
- 3 Klik op **Verwijder printer**.

¹ **Afdrukken en faxen** voor gebruikers van Mac OS X v10.6.8

Status Monitor

Het hulpprogramma **Status Monitor** is een softwareprogramma dat u zelf kunt configureren en waarmee u de status van de machine kunt controleren. U kunt hiermee met vooraf ingestelde intervallen foutmeldingen bekijken.

U kunt de status van het apparaat controleren door Brother Status Monitor op de volgende manier te starten:

- 1 Voer de **Systeemvoorkeuren** uit, selecteer **Afdrukken en scannen**¹ en kies vervolgens de machine.
- 2 Klik op **Opties & verbruiksartikelen....** Selecteer het tabblad **Onderhoud** en klik daarna op **Open Printerhulpprogramma**. Status Monitor zal opstarten.

¹ **Afdrukken en faxen** voor gebruikers van Mac OS X v10.6.8

De status van de machine updaten

Als u de meest recente status van de machine wilt bekijken terwijl het venster **Status Monitor** is geopend, klikt u op het pictogram Vernieuwen . U kunt instellen met welk interval de statusinformatie van de machine door de software wordt bijgewerkt. Ga naar de menubalk, **Brother Status Monitor** en kies **Voorkeuren**.



Het venster weergeven of verbergen

Na het opstarten van **Status Monitor** kunt u het venster verbergen of weergeven. Om het venster te verbergen gaat u naar de menubalk, **Brother Status Monitor** en kiest u **Verberg Status Monitor**. Om het venster weer te geven, klikt u op het pictogram **Brother Status Monitor** in het hulpvenster.



Het venster afsluiten

Klik op **Brother Status Monitor** op de menubalk en selecteer vervolgens **Stop Status Monitor** in het pop-upmenu.

Software

Remote Printer Console (alleen Windows®)

2

Met de software Remote Printer Console kunnen allerlei printerinstellingen worden gewijzigd zonder dat u daarvoor uw eigen applicatie hoeft te gebruiken. U kunt bijvoorbeeld de instellingen voor de printermarge enzovoort wijzigen. Deze instellingen worden vervolgens onthouden en gebruikt door de machine. De instellingen van de toepassing en de printerdriver krijgen prioriteit boven de instellingen van Remote Printer Console.

OPMERKING

Niet beschikbaar in landen die aan toepasselijke exportvoorschriften zijn onderworpen.

De software Remote Printer Console gebruiken en installeren

Volg de onderstaande instructies voor het gebruik van de Remote Printer Console.

- 1 Plaats de bijgeleverde installatie-cd-rom in uw cd-rom-station en sluit het openingsscherm wanneer dit wordt weergegeven.
- 2 Open Windows® Verkenner en selecteer het cd-rom-station.
- 3 Dubbelklik op de map **tools**.
- 4 Dubbelklik op de map **rpc**.
- 5 Raadpleeg de **RPC_User's_Guide.pdf** voor meer informatie over het installeren en gebruiken van de Remote Printer Console.

Bedieningspaneel

LED's (Light Emitting Diodes)

In dit gedeelte wordt verwezen naar twee LED's en één toets op het bedieningspaneel.

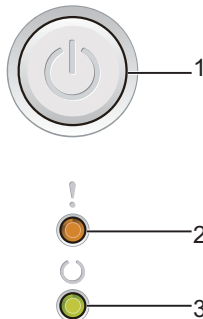

1 De machine aan- en uitzetten

U kunt de machine aan- en uitzetten.

Houd  ingedrukt om de machine aan te zetten.

Houd  ingedrukt om de machine uit te zetten. Alle LED's doven wanneer u de stroomuitschakelstand inschakelt.

Daarnaast kunt u de volgende functies gebruiken:

1 Taak annuleren/Alle taken annuleren

Fout herstellen/Papierinvoer

Raadpleeg *Aan/uit-toets* >> pagina 46 voor meer informatie

2 **Fout-LED (!)**





De **Fout-LED (!)** geeft aan dat de machine een foutmelding weergeeft.





De **Fout-LED (!)** geeft eveneens het soort fout aan in combinatie met andere LED's.





3 **Gereed-LED (○)**







Afhankelijk van de status van de machine knippert de **Gereed-LED (○)**.

In de afbeeldingen in dit hoofdstuk worden de volgende indicaties gebruikt.

	Lampje is uit.
	Lampje brandt.
	LED brandt zwak.
	LED knippert.

LED's	Machinestatus
	<p>Slaapstand</p> <p>De machine bevindt zich in de slaapstand (energiebesparende stand). Wanneer de machine in de slaapstand staat, wordt de Gereed-LED (○) gedimd, maar kan de machine nog wel gegevens ontvangen. Wanneer er een afdrukaak wordt ontvangen, wordt de machine automatisch geactiveerd om het afdrukken te beginnen.</p> <p>Raadpleeg <i>Slaapstand</i> >> pagina 48 voor meer informatie hierover.</p>
	<p>Diepe Slaap</p> <p>De machine bevindt zich in de stand diepe slaap (er wordt minder energie verbruikt dan in de slaapstand). Wanneer de machine in de diepe slaapstand staat, wordt de Gereed-LED (○) gedimd, maar kan de machine nog wel gegevens ontvangen. Wanneer er een afdrukaak wordt ontvangen, wordt de machine automatisch geactiveerd om het afdrukken te beginnen.</p> <p>Raadpleeg <i>Stand diepe slaap</i> >> pagina 48 voor meer informatie hierover.</p>
	<p>Gereed</p> <p>De machine is klaar om af te drukken.</p>
	<p>Printen</p> <p>De machine is bezig met afdrukken.</p>
	<p>Wachten a.u.b.</p> <p>De machine is aan het opwarmen.</p> <p>De Gereed-LED (○) knippert met tussenpozen van 1 seconde.</p>
	<p>Afkoelen</p> <p>De binnenkant van de machine is zeer warm. De machine onderbreekt de huidige afdrukaak en gaat in de afkoelingsstand. Wacht totdat machine in de stand Gereed staat.</p> <p>De Gereed-LED (○) knippert met tussenpozen van 1 seconde.</p>
	<p>Data ontvangen</p> <p>De machine ontvangt gegevens van de computer of verwerkt gegevens in het geheugen.</p> <p>De Gereed-LED (○) knippert met tussenpozen van 0,5 seconde.</p>
	<p>Resterende gegevens</p> <p>Er zijn nog gegevens aanwezig in het geheugen van de machine. Als de Gereed-LED (○) gedurende een lange tijd knippert en er niets afgedrukt is, drukt u op  om de resterende gegevens in het geheugen af te drukken.</p> <p>De Gereed-LED (○) knippert met tussenpozen van 0,5 seconde.</p>

LED's	Machinestatus
	<p>Toner Bijna Op</p> <p>De tonercartridge moet binnenkort vervangen worden. Koop een nieuwe tonercartridge en houd deze bij de hand voor wanneer Vervang toner aangegeven wordt.</p> <p>De Fout-LED (!) knippert met tussenpozen van 1,5 seconde.</p> <p>Als de afgedrukte documenten er vaag uitzien, houdt u de module met de drumeenheid en tonercartridge horizontaal vast met beide handen en schudt u deze voorzichtig enkele keren heen en weer om de toner gelijkmatig te verdelen.</p> <p>Vervang toner (Continustand)</p> <p>De machine blijft afdrucken totdat de LED Toner is op aangeeft.</p> <p>De Fout-LED (!) knippert met tussenpozen van 1,5 seconde.</p> <p>Raadpleeg <i>Tonerinstelling</i> >> pagina 51 voor meer informatie over de Continustand.</p>
	<p>Vervang toner (Stopstand)</p> <p>Plaats een nieuwe tonercartridge.</p> <p>De Fout-LED (!) knippert met tussenpozen van 1,5 seconde.</p> <p>Raadpleeg <i>Tonerinstelling</i> >> pagina 51 voor meer informatie over de Stopstand. (Raadpleeg de instructies die bij de nieuwe tonercartridge worden geleverd.)</p> <p>Geen toner</p> <p>Verwijder het geheel van drumeenheid en tonercartridge, verwijder de tonercartridge uit de drumeenheid en plaats de tonercartridge terug in de drumeenheid. Plaats het geheel van drumeenheid en tonercartridge terug in de machine. Als het probleem zich blijft voordoen, vervangt u de tonercartridge.</p> <p>De Fout-LED (!) knippert met tussenpozen van 1,5 seconde. (Raadpleeg de instructies die bij de nieuwe tonercartridge worden geleverd.)</p> <p>Toner is op</p> <p>Plaats een nieuwe tonercartridge.</p> <p>De Fout-LED (!) knippert met tussenpozen van 1,5 seconde. (Raadpleeg de instructies die bij de nieuwe tonercartridge worden geleverd.)</p>
	<p>Cartridgefout</p> <p>De module met de drumeenheid en tonercartridge is niet goed geplaatst. Verwijder het geheel van drumeenheid en tonercartridge uit de machine en plaats deze terug. Gebruik uitsluitend een originele drumeenheid en originele tonercartridge van Brother.</p> <p>De Fout-LED (!) zal 4 keer knipperen en 1 seconde doven.</p>
	<p>Drum bijna op / Drum vervangen</p> <p>Vervang de drum door een nieuwe. Reset de drumteller. (Raadpleeg de instructies die bij de drumeenheid worden geleverd.)</p> <p>Het verdient aanbeveling een originele Brother-drumeenheid klaar te houden voor installatie.</p> <p>De Fout-LED (!) zal 3 keer knipperen en 1 seconde doven.</p>

LED's	Machinestatus
	<p>Drum !</p> <p>De primaire corona moet worden gereinigd. Raadpleeg <i>De coronadraad reinigen op De afdrukkwaliteit verbeteren</i>.</p> <p>De Fout-LED (!) zal 3 keer knipperen en 1 seconde doven.</p>
	<p>Geen drum</p> <p>Als de tonercartridge zonder de drumeenheid in de machine is geplaatst, plaats de tonercartridge in de drumeenheid en plaats vervolgens het geheel van drumeenheid en tonercartridge opnieuw in de machine.</p> <p>De Fout-LED (!) zal 3 keer knipperen en 1 seconde doven.</p>
	<p>Vast lade / Vastgelopen 1 / Vastgelopen 2 / Vastgelopen 3</p> <p>Verwijder het vastgelopen papier.</p> <p>Raadpleeg <i>Vastgelopen papier</i> >> pagina 58.</p> <p>Als de machine niet begint met afdrukken, drukt u op .</p> <p>De Fout-LED (!) zal twee keer knipperen en 1 seconde doven.</p>
	<p>Verkeerd papier</p> <p>De breedte of lengte van het papier in de papierlade is te klein. Plaats papier dat kan worden gebruikt in de papierlade en druk vervolgens op .</p> <p>Bruikbare papierformaten zijn A4, Letter, Legal en Folio. (Raadpleeg <i>Bruikbaar papier</i> >> pagina 2.)</p> <p>De Fout-LED (!) zal twee keer knipperen en 1 seconde doven.</p>
	<p>Geen papier</p> <p>Plaats papier in de papierlade die u gebruikt.</p> <p>De Fout-LED (!) zal twee keer knipperen en 1 seconde doven.</p>
	<p>Klep open</p> <p>Sluit de bovenklep van de machine.</p> <p>De Fout-LED (!) zal 4 keer knipperen en 1 seconde doven.</p>
	<p>Geheugen vol</p> <p>Houd  ongeveer 2 seconden ingedrukt tot alle LED's oplichten; laat vervolgens deze toets los. De machine annuleert de afdruktaak en wist deze uit het geheugen.</p> <p>De machine annuleert de afdruktaak ook en wist deze automatisch uit het geheugen één minuut na het bereiken van de status Geheugen vol.</p> <p>Maak uw document minder complex of gebruik een lagere afdrukkwaliteit.</p> <p>De Fout-LED (!) zal 4 keer knipperen en 1 seconde doven.</p>
	<p>Wis opdracht</p> <p>De machine annuleert de taak.</p> <p>De Fout-LED (!) en de Gereed-LED (C) lichten afwisselend op.</p>

Servicemeldingen













Bij een fout die niet kan worden hersteld, geeft de machine een servicemelding: alle LED's gaan branden, zoals hieronder weergegeven.



Als de hierboven genoemde servicemelding wordt weergegeven, moet u de machine uit- en weer aanzetten en opnieuw proberen af te drukken.

Als de fout niet verholpen is na het uit- en weer aanzetten van de machine, drukt u op . De LED's lichten op zoals aangegeven in de volgende tabel om de fout te identificeren. Het getal onder het LED-pictogram geeft aan hoeveel keer de LED zal knipperen.

LED-foutindicatie

LED's	Storing in hoofdprintkaart	Storing in fusereenheid 1	Storing in lasereenheid	Storing in hoofdmotor	Storing in hoogspanning	Nuldoorgangs fout
Fout						
Gereed	 (7)/(4)	 (3)	 (5)	 (6)	 (2)	 (1)

¹ Bij deze fout moet u de machine uitzetten, een paar seconden wachten en daarna weer aanzetten. Laat de machine aanstaan maar raak deze ong. 15 minuten lang niet aan. Als u het probleem niet kunt verhelpen, moet u contact opnemen met de klantenservice van Brother of uw lokale Brother-leverancier.

De onderstaande combinatie van brandende lampjes geeft bijvoorbeeld aan dat er iets mis is met de fuser.



Raadpleeg *LED-foutindicatie* >> pagina 45, noteer de aanduiding en geef de foutstatus door aan de klantenservice van Brother of uw lokale Brother-leverancier.

OPMERKING

Controleer voordat u een servicemelding meldt eerst dat de bovenklep goed is gesloten.



Aan/uit-toets

De aan/uit-toets heeft de volgende functies:

■ Stroomuitschakelstand

Controleer of de machine in de stand **Gereed** staat en houd  2 seconden ingedrukt. Alle LED's doven wanneer u de stroomuitschakelstand inschakelt. Raadpleeg *Stroomuitschakelstand* >> pagina 49 voor meer informatie over de stroomuitschakelstand.

■ Afdrukken annuleren

De momenteel afgedrukte taak annuleren: Houd de toets  2 seconden ingedrukt. De machine werpt het papier uit. De **Fout**-LED (!) en de **Gereed**-LED (☺) lichten afwisselend op. Laat  vervolgens los.

Alle ontvangen taken annuleren: als u alle taken wilt annuleren, annuleert u eerst de huidige taak zoals hierboven beschreven. Terwijl alle LED's afwisselend branden, drukt u nogmaals op . Alle LED's blijven afwisselend branden terwijl de taak wordt (taken worden) geannuleerd.

■ Herstellen na een fout

Na bepaalde fouten zal de machine zich automatisch herstellen. Als een fout niet automatisch wordt gewist, drukt u op  om de fout te wissen en om verder te gaan met het gebruik van de machine.

■ Papierinvoer

Als de **Gereed**-LED (☺) gedurende een lange tijd knippert, drukt u op . De machine drukt alle achtergebleven gegevens in het geheugen af.

De pagina met printerinstellingen afdrukken

U kunt de huidige instellingen afdrukken via de knop op het bedieningspaneel of via de printerdriver.

Gebruik van de aan/uit-toets

- 1 Controleer dat de bovenklep gesloten is en dat de stekker in het stopcontact zit.
- 2 Zet de machine aan en wacht tot de machine overschakelt naar de stand Gereed.
- 3 Druk drie keer op . De machine drukt een pagina met de huidige printerinstellingen af.

De printerdriver gebruiken

Wanneer u de Windows[®]-printerdriver gebruikt, kunt u de pagina met de huidige printerinstellingen afdrukken door op de knop **Instellingen afdrukken** te klikken in het dialoogvenster **Ondersteuning**.



Ecologische functies

Toner besparen

Met deze functie kunt u toner besparen. Wanneer u de tonerbespaarstand instelt op Aan, worden de afdrukken lichter. De standaardinstelling is Uit.

U kunt de instelling voor de tonerbespaarstand wijzigen in de printerdriver.

Om de instelling voor de tonerbespaarstand te wijzigen, raadpleegt u de volgende onderdelen:

- *Het tabblad Geavanceerd* >> pagina 16 (Windows®-printerdriver)
- *Afdrukinstellingen* >> pagina 35 (Macintosh-printerdriver)

Slaapstand

Door de slaapstand te gebruiken, kunt u het energieverbruik verminderen. Wanneer de machine zich in de slaapstand (energiebesparende stand) bevindt, gedraagt deze zich alsof de machine uitgeschakeld is. De machine wordt geactiveerd en begint af te drukken wanneer deze een afdruktaak ontvangt.

De machine gaat automatisch in de slaapstand nadat ze 1 minuut inactief is geweest. De timer wordt gereset wanneer de machine een afdrukbestand of een document ontvangt. Wanneer de machine zich in de slaapstand bevindt, licht de **Gereed**-LED (○) zacht op.

Stand diepe slaap

Als de machine zich in de slaapstand bevindt en gedurende een bepaalde tijd geen taken ontvangt, schakelt de machine automatisch over naar de stand diepe slaap en licht de **Gereed**-LED (○) zacht op. In de stand diepe slaap wordt er minder energie verbruikt dan in de slaapstand. De machine wordt geactiveerd wanneer deze een afdruktaak ontvangt.

Stroomuitschakelstand

Als de stand diepe slaap gedurende 1 uur geactiveerd is, schakelt de machine automatisch over naar de stroomuitschakelstand. In de stroomuitschakelstand verbruikt de machine het minst energie (minder dan 0,28 W). Om het afdrukken te starten, houdt u de toets  op het bedieningspaneel ingedrukt totdat alle LED's oplichten. Verzend vervolgens de afdrukgegevens.

U kunt de stroomuitschakelstand handmatig inschakelen door de volgende stappen te volgen:

- 1 Controleer dat de bovenklep gesloten is en dat de stekker in het stopcontact zit.
- 2 Zet de machine aan en wacht tot de machine overschakelt naar de stand Gereed.
- 3 Houd de toets  2 seconden ingedrukt.
Alle LED's doven wanneer u de stroomuitschakelstand inschakelt.

OPMERKING

U kunt de instelling voor de stroomuitschakelstand ook wijzigen via de Remote Printer Console. Raadpleeg *Remote Printer Console (alleen Windows®)* ►► pagina 40 voor meer informatie over de Remote Printer Console.

Verbruiksartikelen

De drumeenheid en tonercartridge zijn twee aparte verbruiksartikelen. Zorg ervoor dat deze als een module geïnstalleerd zijn. Voor meer informatie over het vervangen van verbruiksartikelen kunt u de instructies bij de drumeenheid raadplegen voor het vervangen van de drumeenheid of de instructies op de doos van de tonercartridge voor het vervangen van de tonercartridge.

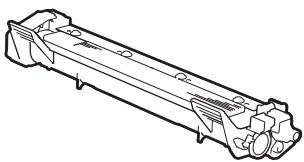
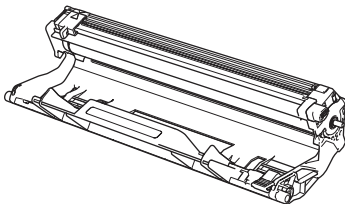
Tonercartridge	Drumeenheid
Modelnaam: TN-1050	Modelnaam: DR-1050
	

BELANGRIJK

- Brother-machines zijn ontworpen voor gebruik met toner van een bepaalde specificatie en werken optimaal wanneer ze worden gebruikt met originele Brother-tonercartridges. Brother kan deze optimale werking niet garanderen wanneer toner of tonercartridges van andere specificaties worden gebruikt. De machine detecteert toner of tonercartridges van andere specificaties mogelijk niet correct en detecteert bijvoorbeeld foutief een tonercartridge met standaardcapaciteit. Het gebruik van andere cartridges dan die van Brother of het gebruik van cartridges die met inkt van andere merken zijn gevuld, wordt derhalve afgeraden in combinatie met deze machine. Als de drumeenheid of enige andere onderdelen van deze machine worden beschadigd als gevolg van het gebruik van toner of tonercartridges anders dan originele Brother-producten, vallen de als gevolg hiervan benodigde reparaties niet onder de garantie; deze producten zijn incompatibel of ongeschikt voor deze machine.
- Gebruik alleen originele drumeenheden en tonereenheden van Brother voor de beste prestaties. Door af te drukken met een drum- of tonereenheid van een ander merk kan niet alleen de afdrukkwaliteit minder zijn, maar kunnen ook de prestaties en de levensduur van de machine afnemen. Problemen die worden veroorzaakt door het gebruik van een drumeenheid of een tonereenheid van een ander merk vallen niet onder de garantie.

OPMERKING

Ga naar <http://www.brother.com/original/index.html> voor aanwijzingen over het terugsturen van gebruikte tonercartridges in het kader van het Brother-verzamelprogramma. Als u er voor kiest om de gebruikte tonercartridge niet terug te sturen, gooi de gebruikte tonercartridge weg volgens de lokale regels en houdt het gescheiden van huishoudelijk afval. Met vragen kunt u contact opnemen met uw plaatselijke afvalverzamelplaats. (►► Handleiding product veiligheid: *Recyclinginformatie in overeenstemming met de WEEE- en batterijrichtlijnen*)

Tonerinstelling

De werking van de afdrukfunctie hangt af van de instelling van de machine:

■ Standaardinstelling (Stopstand)

De machine stopt met afdrukken tot u de tonercartridge vervangt door een nieuwe cartridge wanneer de LED's **Vervang toner** aangeven.

■ Continustand

Om het afdrukken te forceren wanneer de LED's **Vervang toner** aangeven, drukt u zeven keer op  om de Continustand in te schakelen (alle LED's knipperen twee keer, waarna de LED **Gereed** (○) oplicht). De machine blijft afdrukken totdat de LED's **Toner is op** aangeven.

Om terug te keren naar de standaardinstelling (Stopstand) drukt u zeven keer op  (alle LED's knipperen één keer).

OPMERKING

- Controleer dat de bovenklep gesloten is voordat u de stand wijzigt.
 - Wanneer de LED's een fout aangeven, kunt u de stand niet wijzigen.
 - Wij kunnen de afdrukkwaliteit niet garanderen als u blijft afdrukken in de Continustand.
 - In de Continustand kunnen afdrukken lichter zijn.
-

Uw probleem identificeren

Controleer eerst de volgende punten.

- Het netsnoer is correct aangesloten en de machine is ingeschakeld.
- Alle beschermende onderdelen zijn verwijderd.
- Het papier is correct in de papierlade geplaatst.
- De interfacekabel is goed op de computer en op de machine aangesloten.

Hebt u bovenstaande punten gecontroleerd maar het probleem niet kunnen verhelpen, zoek het probleem dan in de onderstaande lijst op en raadpleeg de hieronder aangegeven pagina:

Als u problemen hebt met uw machine >> pagina 62

De afdrukkwaliteit verbeteren >> pagina 54

Als de machine op een pc is aangesloten, kan er afhankelijk van de fout een pop-uptoepassing op de pc worden weergegeven.

Volg de instructies op het scherm om de fout te verhelpen.

Foutmeldingen in de Status Monitor

De meest voorkomende fout- en onderhoudsmeldingen vindt u hieronder.

Als u extra hulp nodig hebt, kunt u terecht op het Brother Solutions Center voor veelgestelde vragen en tips voor het oplossen van problemen.

U vindt de site op <http://solutions.brother.com/>.

Foutmelding	Oorzaak	Wat te doen
Cartridgefout	De tonercartridge is niet juist geïnstalleerd.	Haal de module met de drumeenheid en tonercartridge uit de machine, verwijder de tonercartridge en plaats deze opnieuw in de drumeenheid. Plaats de module met de drumeenheid en tonercartridge terug in de machine. Als het probleem zich blijft voordoen, neemt u contact op met de klantenservice van Brother.
	Ga na of u een originele tonercartridge van Brother gebruikt.	Gebruik uitsluitend een originele drumeenheid en originele tonercartridge van Brother.
Drum bijna op	De drumeenheid is bijna opgebruikt.	Bestel nu een nieuwe drumeenheid zodat u over een vervangende drumeenheid beschikt wanneer de Status Monitor de melding Drum vervangen weergeeft. (Zie <i>Drum bijna leeg/Drum vervangen op LED's (Light Emitting Diodes)</i> .)
Drum vervangen	De drumeenheid moet vervangen worden.	Vervang de drumeenheid. (Raadpleeg de instructies die bij de nieuwe drumeenheid worden geleverd.)
	De drumteller is na het plaatsen van een nieuwe drum niet gereset.	Reset de teller van de drumeenheid. (Raadpleeg de instructies die bij de nieuwe drumeenheid worden geleverd.)
Klep open	De bovenklep is niet volledig gesloten.	Sluit de bovenklep van de machine.
Toner Bijna Op	Als de Status Monitor de melding Toner Bijna Op weergeeft, kunt u nog steeds afdrukken. Het betekent echter dat de tonercartridge het einde van de gebruiksduur nadert.	Bestel nu een nieuwe tonercartridge zodat u over een vervangende tonercartridge beschikt wanneer de Status Monitor de melding Vervang toner weergeeft.
Vervang toner	De tonercartridge is aan het einde van zijn gebruiksduur. De machine stopt alle afdruktaken.	Vervang de tonercartridge. (Raadpleeg de instructies die bij de nieuwe tonercartridge worden geleverd.)

De afdrukkwaliteit verbeteren

OPMERKING

Brother raadt u af cartridges te gebruiken die geen originele Brother-cartridges zijn of gebruikte cartridges te hervullen met toner van andere bronnen.

Controleer de volgende punten in geval van problemen met de afdrukresultaten:

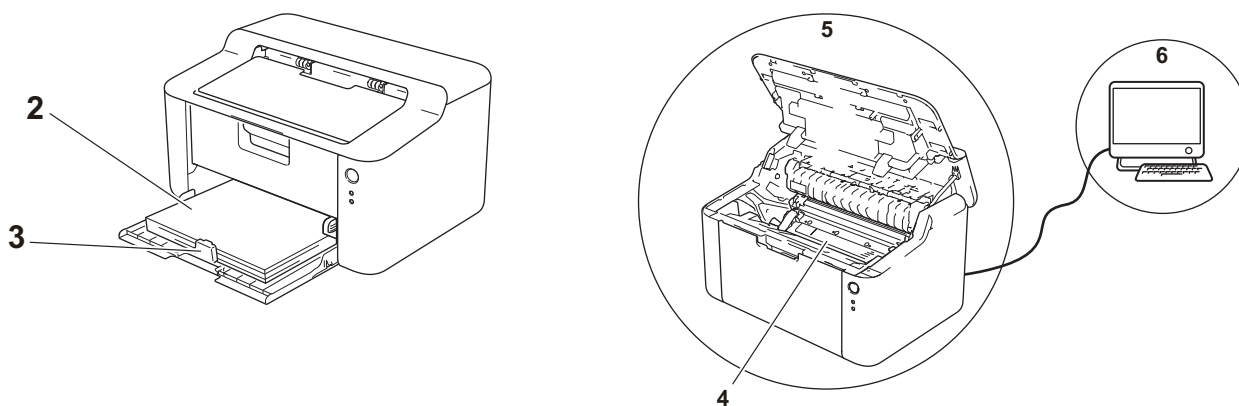

1 De omgeving van de machine.

Kies een plaats waar de temperatuur tussen 10 °C en 32,5 °C en de luchtvochtigheid tussen 20% en 80% (niet condenserend) blijft.

2 Er is geschikt papier in de papierlade geplaatst.

Raadpleeg *Bruikbaar papier* >>> pagina 2

3 Het papier is correct in de machine geplaatst.

Het omdraaien van de stapel papier kan helpen om de papiertoevoer te verbeteren.

Het aanpassen van de geleider kan helpen om de papiertoevoer te verbeteren.

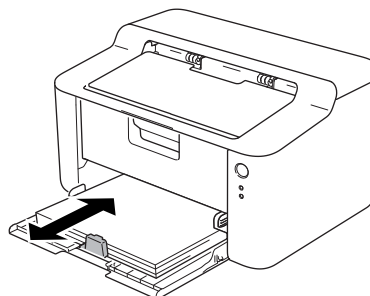
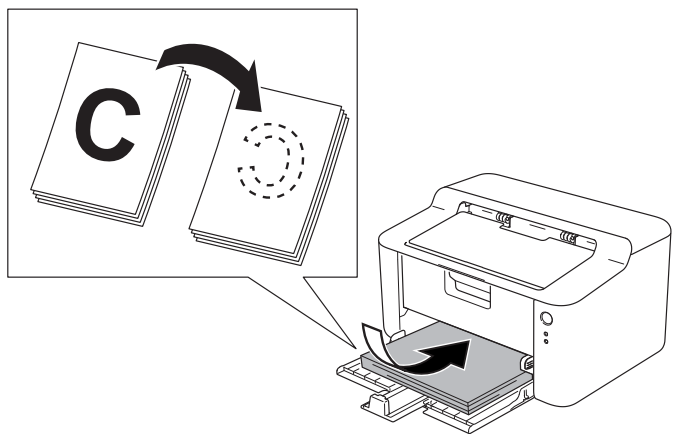

4 Vervang de tonercartridge of de drumeenheid.

Voor meer informatie over het vervangen van verbruiksartikelen kunt u de instructies bij de drumeenheid raadplegen voor het vervangen van de drumeenheid of de instructies op de doos van de tonercartridge voor het vervangen van de tonercartridge.

5 Maak de binnenkant van de machine schoon.

■ De coronadraad reinigen

Schuif het groene lipje een paar keer van links naar rechts en weer terug.

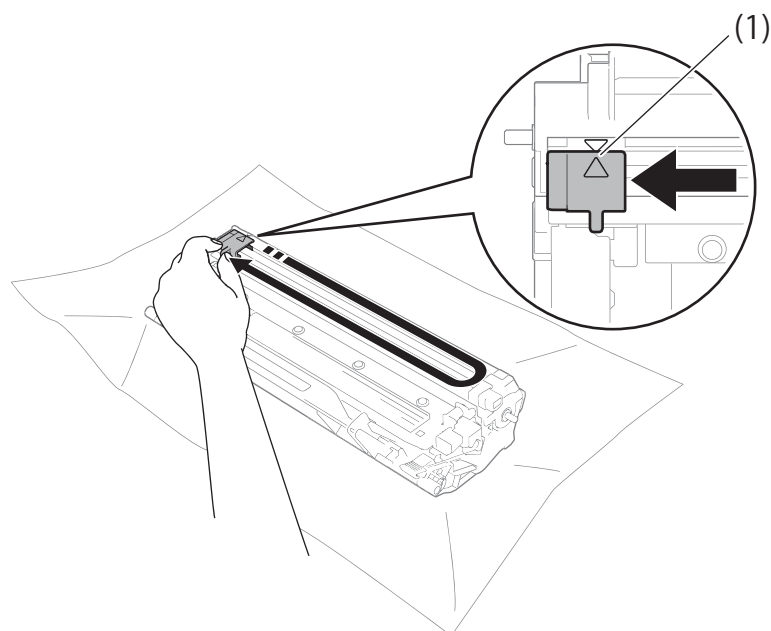

OPMERKING

Vergeet niet om het plaatje weer in de beginstand te zetten (▲) (1). Doet u dit niet, dan kan er een verticale streep op de afgedrukte pagina's komen te staan.

■ Reinig de drumeenheid als er zwarte of witte stippen op de afdrukken te zien zijn.

Druk de vergrendelhendel naar beneden en neem de tonercartridge uit de drumeenheid.

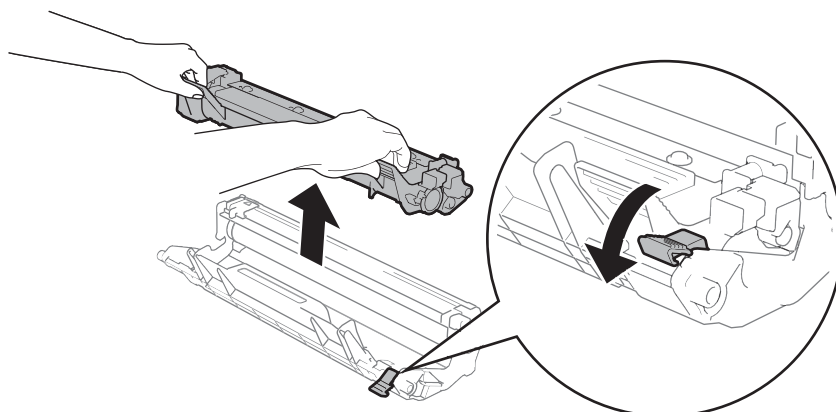

Draai het tandwiel van de drumeenheid met de hand naar u toe terwijl u het oppervlak van de drumrol (1) bekijkt.

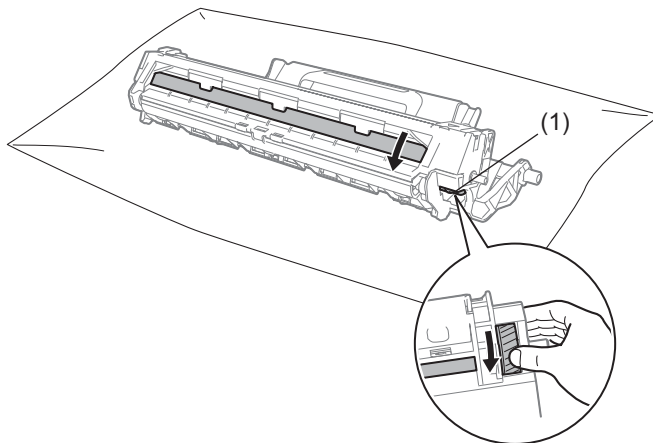

Veeg het drumoppervlak voorzichtig schoon met een droog wattenstaafje totdat het stof of de lijm op het oppervlak loskomt.

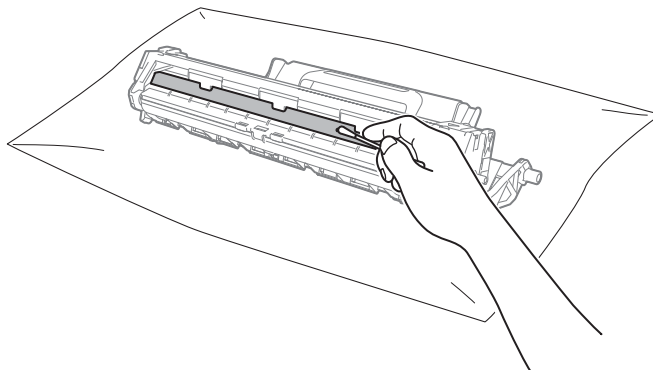

Oplossen van problemen en andere informatie

6 Controleer de instellingen van de printerdriver.

Probeer de **Afdrukinstellingen** te wijzigen in het tabblad **Normaal**.

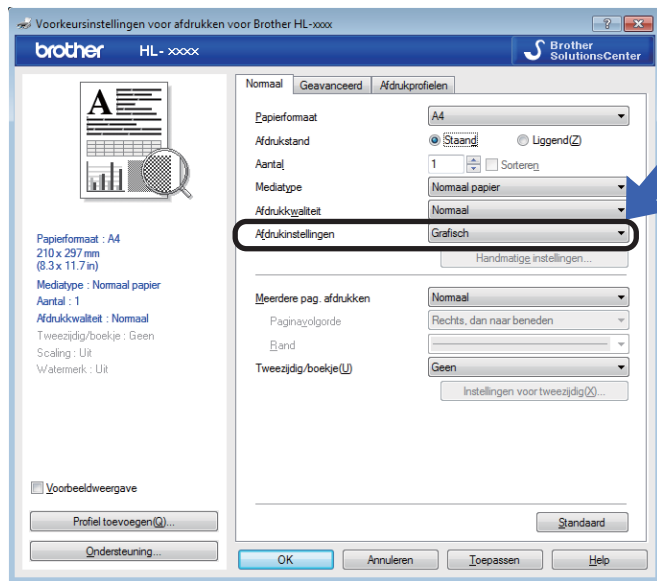

Als het papier gekruld is of de toner niet goed op het papier hecht, kunt u deze instellingen aanpassen in **Uitvoer verbeteren**. Klik op **Andere afdrukopties** in het tabblad **Geavanceerd**.

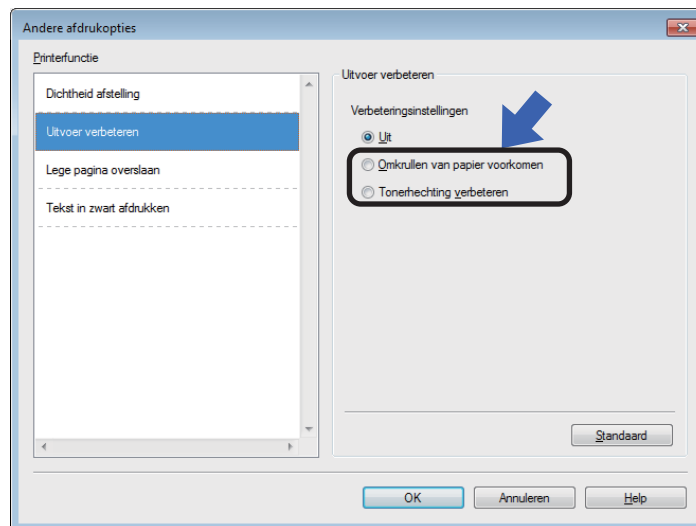

Vastgelopen papier

Als papier in de machine of de papierlade vastloopt, knippert de LED **Fout (!)** twee keer.



- 1 Laat de machine gedurende 15 minuten ingeschakeld zodat ze kan afkoelen voordat u interne delen van de machine aanraakt.
- 2 Trek het vastgelopen papier er voorzichtig en met beide handen uit.

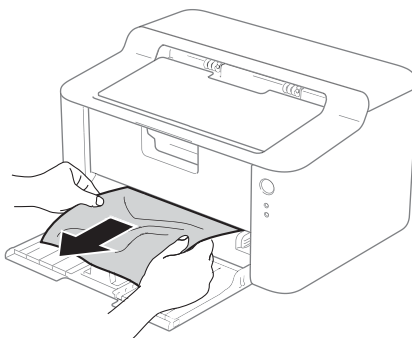

- 3 Open de bovenklep.

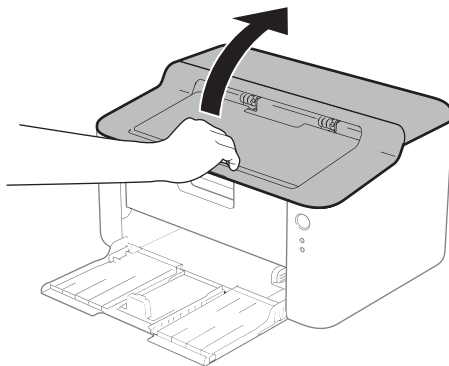

- 4 Trek het geheel van drumeenheid en tonercartridge langzaam uit de printer. Het vastgelopen papier kan mogelijk samen met het geheel van drumeenheid en tonercartridge worden verwijderd. Het is eveneens mogelijk dat deze handeling ervoor zorgt dat het papier los komt te zitten zodat u het kunt verwijderen uit de machine.

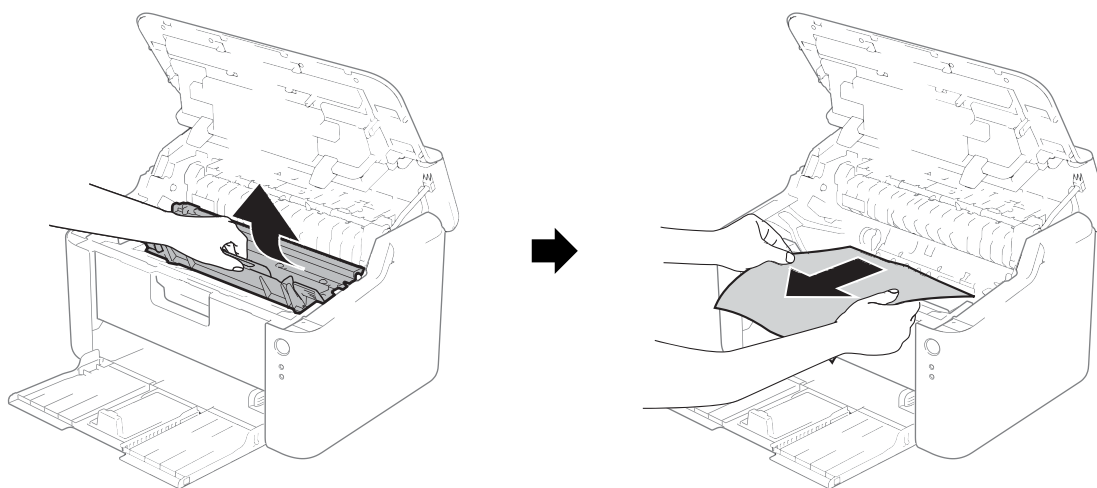

A

⚠ WAARSCHUWING

🔥 HEET

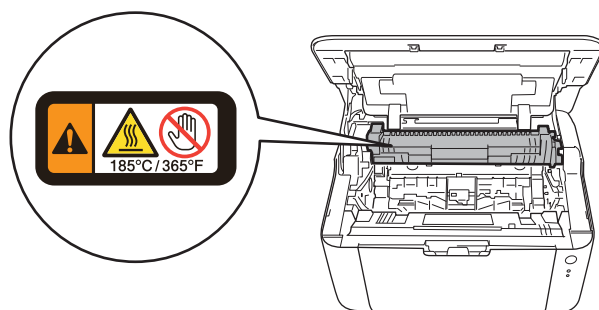

- 5 Druk de vergrendelhendel naar beneden en neem de tonercartridge uit de drumeenheid. Als er papier in de drumeenheid is vastgelopen, dient u dit te verwijderen.

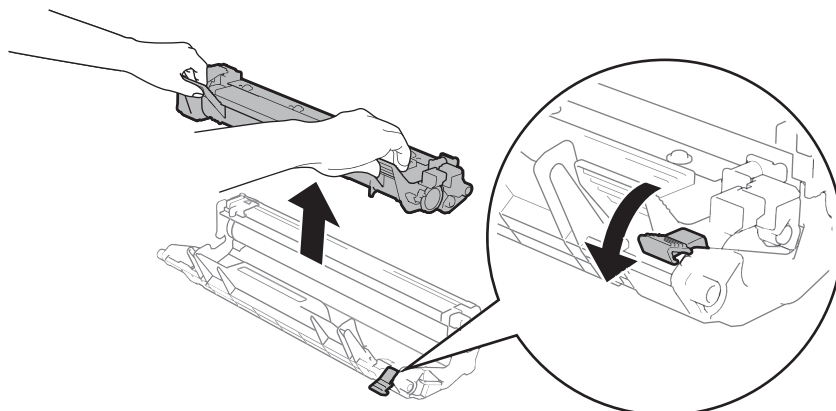

- 6 Plaats de tonercartridge weer in de drumeenheid; u hoort een klik als hij goed op zijn plaats zit. Wanneer u de cartridge correct plaatst, komt de vergrendelhendel op de drumeenheid automatisch omhoog.

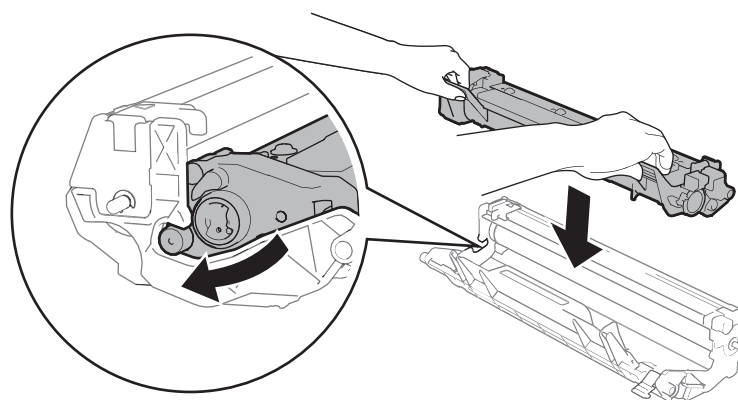

- 7 Plaats de module met de drumeenheid en tonercartridge terug in de machine.

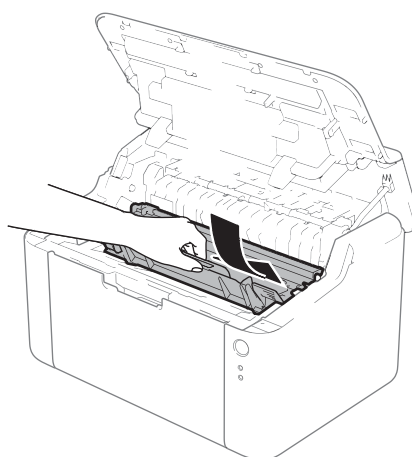

- 8 Sluit de bovenklep van de machine.

- 9 Controleer dat het papier onder het uitstekende gedeelte van de achterste geleider zit. Stel de papiergeleiders in op het papierformaat. Controleer dat de geleiders goed in de sleuven passen.

OPMERKING

Als u de machine uitschakelt wanneer het papier vastgelopen is, zal de machine onvolledige gegevens van uw computer afdrucken. Voor u de machine opnieuw inschakelt, dient u de afdruktaak te verwijderen van uw computer.



- 10 Controleer of de **Fout**-LED (!) gedoofd is en de **Gereed**-LED (○) groen oplicht.

Als u problemen hebt met uw machine

BELANGRIJK

- Voor technische ondersteuning moet u de servicedienst bellen in het land waar u de machine hebt gekocht.
 - Als u denkt dat er een probleem is met uw machine, raadpleegt u de onderstaande tabel en volgt u de tips voor het oplossen van problemen. De meeste problemen kunt u zelf eenvoudig oplossen.
 - Als u verdere hulp nodig hebt, kan het Brother Solutions Center uitkomst bieden met antwoorden op de meest recente vragen en tips voor het oplossen van problemen.
Ga naar <http://solutions.brother.com/>.
-

Problemen met afdrukken

Problemen	Suggesties
Er kan niet worden afgedrukt.	<p>Controleer of de correcte printerdriver is geïnstalleerd en geselecteerd.</p> <p>Controleer of de LED's een fout aanduiden. (Zie <i>LED's (Light Emitting Diodes)</i> ►► pagina 41 en <i>Foutmeldingen in de Status Monitor</i> ►► pagina 53.)</p> <p>Controleer of de machine online is:</p> <p>(Voor Windows® 8) Beweeg uw muis naar de rechterbenedenhoek van uw bureaublad. Wanneer de menubalk wordt weergegeven, klikt u op Instellingen en vervolgens op Configuratiescherm. Klik in de groep Hardware en geluiden op Apparaten en printers weergeven. Klik met de rechtermuisknop op Brother HL-XXXX series en klik op Afdruktaken weergeven. Klik op Printer en zorg ervoor dat Printer offline gebruiken is uitgevinkt.</p> <p>(Voor Windows Server® 2012) Beweeg uw muis naar de rechterbenedenhoek van uw bureaublad. Wanneer de menubalk wordt weergegeven, klikt u op Instellingen en vervolgens op Configuratiescherm. Klik in de groep Hardware op Apparaten en printers weergeven. Klik met de rechtermuisknop op Brother HL-XXXX series en klik op Afdruktaken weergeven. Klik op Printer en zorg ervoor dat Printer offline gebruiken is uitgevinkt.</p> <p>(Windows® 7 en Windows Server® 2008 R2) Klik op de  (Start)-knop en vervolgens op Apparaten en printers. Klik met de rechtermuisknop op Brother HL-XXXX series en klik op Afdruktaken weergeven. Klik op Printer en zorg ervoor dat Printer offline gebruiken is uitgevinkt.</p> <p>(Windows Vista® en Windows Server® 2008) Klik op de  (Start)-knop, op Configuratiescherm, Hardware en geluiden en vervolgens op Printers. Klik met de rechtermuisknop op Brother HL-XXXX series. Zorg ervoor dat Printer offline gebruiken is uitgevinkt.</p> <p>(Windows® XP en Windows Server® 2003) Klik op de start-knop en kies Printers en faxapparaten. Klik met de rechtermuisknop op Brother HL-XXXX series. Zorg ervoor dat Printer offline gebruiken is uitgevinkt.</p>
De machine drukt niet of onverwacht af.	<p>Houd  ongeveer 2 seconden ingedrukt tot alle LED's oplichten; laat vervolgens deze toets los.</p> <p>De machine annuleert de afdruktaak en wist deze uit het geheugen. De afgedrukte documenten zijn mogelijk onvolledig.</p>

De machine reinigen en controleren

Reinig de buiten- en de binnenkant van de machine regelmatig met een droge, pluisvrije doek. Wanneer u de tonercartridge of drumeenheid vervangt, dient u ook de binnenkant van de machine te reinigen. Als er tonervlekken op een pagina staan, moet het inwendige van de machine met een droge, pluisvrije doek worden gereinigd.

WAARSCHUWING



Gebruik GEEN brandbare substanties, spuitbussen of een organisch oplosmiddel/vloeistof met alcohol of ammoniak om de binnen- of buitenkant van het apparaat schoon te maken. U kunt dan namelijk brand veroorzaken of een elektrische schok krijgen. Gebruik hiervoor uitsluitend een droge, pluisvrije doek.

(>> Handleiding product veiligheid: *Algemene voorschriften*)



Informatie over de machine

Standaardinstellingen

De machine heeft twee niveaus van standaardinstellingen; de standaardinstellingen zijn op de fabriek ingesteld vóór verzending.



- Fabrieksinstellingen
- Instellingen reset

OPMERKING

- De standaardinstellingen zelf kunt u niet veranderen.
 - De paginatellers kunnen niet worden gewijzigd.
-



Fabrieksinstellingen

U kunt de machine gedeeltelijk resetten op de standaard printerinstellingen:

- 1 Zet de machine uit.
- 2 Controleer dat de bovenklep gesloten is en dat de stekker in het stopcontact zit.
- 3 Houd  ingedrukt en open en sluit de bovenklep één keer.
- 4 Laat  los. Controleer of alle LED's uit zijn.
- 5 Druk acht keer op . Controleer dat alle LED's gaan branden; dit betekent dat de fabrieksinstellingen van de machine zijn hersteld. De machine wordt opnieuw opgestart.

Instellingen reset

Deze operatie zal alle printerinstellingen resetten tot de instellingen zoals ze ingesteld werden op de fabriek:

- 1 Zet de machine uit.
- 2 Controleer dat de bovenklep gesloten is en dat de stekker in het stopcontact zit.
- 3 Houd  ingedrukt en open en sluit de bovenklep één keer.
- 4 Laat  los. Controleer of alle LED's uit zijn.
- 5 Druk 10 keer op . De machine wordt automatisch opnieuw opgestart.

B

Specificaties

Algemeen

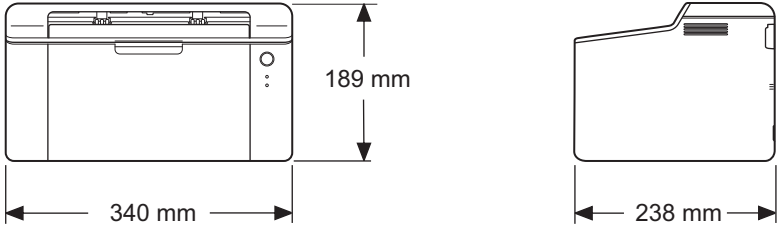
Model		HL-1110	HL-1112
Printertype		Laser	
Afdrukmethode		Elektrofotografische laserprinter	
Geheugencapaciteit	Standaard	1 MB	
Stroombron		220 - 240 V AC 50/60Hz	
Stroomverbruik ¹ (Gemiddeld)	Piek	Ong. 1.056 W	
	Afdrukken	Ong. 380 W bij 25 °C	
	Gereed	Ong. 40 W bij 25 °C	
	Diepe Slaap	Ong. 0,5 W	
	Stroomuitschaakelstand ^{2 3}	Ong. 0,28 W	
Afmetingen			
Gewichten (met verbruiksartikelen)		4,5 kg	
Geluidsniveau	Geluidsdruk	Afdrukken	LPAM = 51 dB (A)
	Geluidskracht ^{4 5}	Afdrukken	LWAd = 6,60 B (A)
Temperatuur	In bedrijf	10 tot 32,5 °C	
	Opslag	0 tot 40°C	
Vochtigheid	In bedrijf	20 tot 80% (niet condenserend)	
	Opslag	10 tot 90% (niet condenserend)	
Interface	USB	Full-Speed USB 2.0 ^{6 7} Het is aanbevolen een USB 2.0-kabel (type A/B) te gebruiken van maximaal 2,0 m lang.	
Ondersteunde besturingssystemen	Windows®	Windows® XP Home Edition, Windows® XP Professional, Windows® XP Professional x64 Edition, Windows Vista®, Windows® 7, Windows® 8, Windows Server® 2003, Windows Server® 2003 x64 Edition, Windows Server® 2008, Windows Server® 2008 R2, Windows Server® 2012	
	Mac OS	Mac OS X v10.6.8, 10.7.x, 10.8.x	

Model		HL-1110	HL-1112
Verbruiksartikelen	Toner cartridge (Inbox)	Ong. 700 pagina's (A4 of Letter) ⁸	Ong. 1.000 pagina's (A4 of Letter) ⁸
	Toner cartridge (standaard)	Ong. 1.000 pagina's (A4 of Letter) ⁸	
		Naam van het model	TN-1050
	Drumeenheid	Ong. 10.000 pagina's (A4 of Letter) (1 pagina/taak) ⁹	
		Naam van het model	DR-1050

¹ Gemeten wanneer de machine is aangesloten op de USB-interface.

² Afhankelijk van de gebruiksomgeving en de slijtagegraad van de onderdelen kunnen kleine verschillen in het stroomverbruik optreden.

³ Gemeten overeenkomstig IEC 62301, uitgave 2.0.

⁴ Gemeten in overeenstemming met de in RAL-UZ171 beschreven methode.

⁵ Kantoorapparatuur met $L_{wAd} > 6,30$ B (A) is niet geschikt voor gebruik in ruimten waar mensen zeer geconcentreerd moeten werken. Dergelijke apparatuur moet u vanwege hun geluidsemissie in afzonderlijke ruimtes plaatsen.

⁶ De machine kan ook worden aangesloten op een computer met een USB 1.1-interface.

⁷ Er worden geen USB-poorten van derden ondersteund.

⁸ De geschatte cartridgeopbrengst wordt verklaard in overeenstemming met ISO/IEC 19752.

⁹ De levensduur van de drum is een gemiddelde waarde, en kan verschillen met het soort gebruik.

Afdrukmedia

Model			HL-1110	HL-1112
Papierinvoer	Papierlade	Papiertype	Normaal papier, kringlooppapier	
		Papierformaat	A4, Letter, Legal, Folio	
		Papiergewicht	65 tot 105 g/m ²	
		Maximale papiercapaciteit	Tot 150 vellen van 80 g/m ² Normaal papier	
Papieruitvoer	Documentuitvoer met bedrukte zijde naar beneden	Tot 50 vellen van 80 g/m ² Normaal papier (met de bedrukte zijde naar beneden op de documentuitvoer met bedrukte zijde naar beneden uitgeworpen)		

Belangrijke informatie bij het kiezen van papier

Met de informatie in dit onderdeel kunt u papier kiezen dat geschikt is voor gebruik in deze machine.

OPMERKING

Als u ander papier dan de aanbevolen soorten gebruikt, kan dit papier vastlopen of scheef worden ingevoerd.

Voordat u grote hoeveelheden papier aanschaft

Controleer dat het papier geschikt is voor deze machine.

Normaal kopieerpapier

Papier wordt onderverdeeld op gebruik. Zo is er papier voor afdrucken en papier voor kopiëren. Op de verpakking wordt doorgaans aangegeven voor welke doeleinden het papier geschikt is. Kijk op de verpakking om te zien of het papier geschikt is voor gebruik met laserprinters. Gebruik alleen papier dat geschikt is voor gebruik met laserprinters.

Basisgewicht

Het gewicht van papier voor algemeen gebruik kan van land tot land verschillen. Wij raden u aan om papier te gebruiken met een gewicht van 70 tot 90 g/m², maar u kunt in deze machine ook dunner of dikker papier gebruiken.

Langlopend en breedlopend papier

De vezels in het papier worden tijdens de productie in een bepaalde richting gelegd. Papier kan worden opgesplitst in twee soorten: langlopend en breedlopend.

Bij langlopend papier lopen de vezels in dezelfde richting als de lange zijde van het papier. Bij breedlopend papier staan de vezels dwars ten opzichte van de lange zijde van het papier. Normaal kopieerpapier is meestal langlopend, maar kan breedlopend zijn. Wij raden u aan om langlopend papier in deze machine te gebruiken. Breedlopend papier is niet sterk genoeg voor gebruik in deze machine.

Papier met een hoge zuurgraad en geneutraliseerd papier

Papier heeft ofwel een hoge zuurgraad, of is geneutraliseerd.

De moderne papierindustrie produceerde in eerste instantie papier met een hoge zuurgraad, maar daar is onlangs verandering in gekomen. Ten behoeve van het milieu wordt tegenwoordig steeds meer geneutraliseerd papier geproduceerd.

In kringlooppapier wordt echter vaak nog papier met een hoge zuurgraad gebruikt. Wij raden u aan om geneutraliseerd papier in deze machine te gebruiken.

Er bestaat een pen die u kunt gebruiken om te bepalen of papier een hoge zuurgraad heeft of geneutraliseerd is.

Op welke zijde van het papier moet u afdrucken

De structuur van de voor- en achterkant van een vel papier is niet altijd hetzelfde.

Doorgaans is de kant waar u het pakket openmaakt de kant waarop u moet afdrucken. Volg de instructies op de verpakking. Deze zijde wordt meestal met een pijltje aangeduid.

Printer

Model		HL-1110	HL-1112
Resolutie		Max. 600 × 600 dpi (2400 × 600 dpi met resolutieregeling)	
Afdruksnelheid ¹	Enkelzijdig afdrukken	Tot 20 ppm (A4-formaat) Tot 21 ppm (Letter-formaat)	
Eerste afdruk na ²		Minder dan 10 seconden bij 23 °C / 230 V	

¹ De afdruksnelheid kan variëren al naar gelang het type document dat u afdrukt.

² Vanuit de stand Gereed

A

Afdrukken	
Macintosh	
Printerdriver	30
problemen	63
Windows®	
Folder afdrukken	13
Printerdriver	9
Tweezijdig afdrukken	12
Afdrukkwaliteit	54
Afdrukprofielen	22
Afmetingen	66

B

Bedieningspaneel	41
Beheerder	16, 19
Brother-telefoonnummers	i

F

Folio	2
Foutmeldingen	53

G

Geheugen	66
Gewichten	66

H

Handmatig tweezijdig afdrukken	4
Hulpprogramma's	i

K

Kop/Voetregel printen	16, 18
-----------------------------	--------

L

LED (Light Emitting Diode)	41
Linux	5

M

Macintosh	5
-----------------	---

N

Normaal papier	2
----------------------	---

O

Ondersteuning	25
---------------------	----

P

Papier	2, 69
formaat	2
soort	2
Papierspecificaties	68
Printerdriver	5, 27, 38
Problemen oplossen	62
als u problemen hebt afdrukken	63

R

Reinigen	64
----------------	----

S

Servicecentra (Europa en andere landen)	i
Slaapstand	42, 48
Stand diepe slaap	42, 48
Standaardinstellingen	65
Status Monitor	
Macintosh	38
Windows®	28
Stroomuitschakelstand	49

T

Tabblad Apparaatinstellingen	24
Tonerinstelling (Continustand)	51
Tweezijdig afdrukken	3
Tweezijdig/boekje	12

U

Uw product registreren	i
------------------------------	---

V

Vastgelopen papier	58
Verbruiksartikelen	50

W

Wachtwoord	19
Watermerk	16, 19