

At your side.
brother®

GEBRUIKERSHANDLEIDING

MFC-210C

MFC-410CN



At your side.
brother®

Versie A

Als u de klantendienst moet bellen

A.u.b. de volgende gegevens invullen voor toekomstige referentie:

Modelnummer: MFC-210C en MFC-410CN
(Omcirkel uw modelnummer)

Serienummer:* _____

Aankoopdatum: _____

Aankoopplaats: _____

* Het serienummer staat op de achterkant van het toestel.
Bewaar deze Gebruikershandleiding samen met uw kassabon als bewijs van uw aankoop, in geval van diefstal, brand of service in geval van garantie.

Registreer uw product online op

<http://www.brother.com/registration>

Door uw product bij Brother te registreren, wordt u geregistreerd als originele eigenaar van het product.

DEZE APPARATUUR IS ONTWERPEN VOOR GEBRUIK MET EEN DUBBELDRAADS, ANALOOG PSTN-SNOER, VOORZIEN VAN EEN PASSENDE CONNECTOR.

INFORMATIE OVER GOEDKEURING

Brother wijst erop dat dit product mogelijk niet goed functioneert in een ander land dan dat waarin het oorspronkelijk werd aangekocht en biedt geen garantie indien dit product wordt gebruikt op openbare telecommunicatielijnen in een ander land.

Samenstelling en publicatie

Deze handleiding is samengesteld en gepubliceerd onder supervisie van Brother Industries, Ltd. De nieuwste productgegevens en specificaties zijn in deze handleiding verwerkt.

De inhoud van deze handleiding en de specificaties van het product kunnen zonder voorafgaande kennisgeving worden gewijzigd.

Brother behoudt zich het recht voor om de specificaties en de inhoud van deze handleiding zonder voorafgaande kennisgeving te wijzigen. Brother is niet verantwoordelijk voor enige schade, met inbegrip van gevolgschade, voortvloeiend uit het gebruik van deze handleiding of de daarin beschreven producten, inclusief maar niet beperkt tot zetfouten en andere fouten in deze publicatie.



“EC” Declaration of Conformity

Manufacturer

Brother Industries, Ltd.
15-1, Naeshiro-cho, Mizuho-ku,
Nagoya 467-8561, Japan

Plant

Brother Industries (Shen Zhen) Ltd
G02414-1, Bao Chang Li Bonded
Transportation Industrial Park,
Bao Long Industrial Estate,
Longgang, Shenzhen, China

Herewith declare that:

Products description: Facsimile Machine
Type: : Group 3
Model Name : MFC-210C, MFC-410CN

is in conformity with provisions of the R & TTE Directive (1999/5/EC) and we declare compliance with the following standards :

Standards applied :

Harmonized :

Safety : EN60950:2000

EMC : EN55022:1998 Class B

EN55024:1998

EN61000-3-2:2000

EN61000-3-3:1995

Year in which CE marking was First affixed : 2004

Issued by : Brother Industries, Ltd.

Date : 25th February, 2004

Place : Nagoya, Japan

Signature :

Takashi Maeda

Manager

Quality Management Group

Quality Management Dept.

Information & Document Company

EG conformiteitverklaring onder de richtlijn R & TTE

Producent

Brother Industries, Ltd.
15-1, Naeshiro-cho, Mizuho-ku,
Nagoya 467-8561, Japan

Fabriek

Brother Industries (Shen Zhen) Ltd
G02414-1, Bao Chang Li Bonded
Transportation Industrial Park,
Bao Long Industrial Estate,
Longgang, Shenzhen, China

verklaart hierbij dat:

Omschrijving van het product : Faxapparaat
Type : Groep 3
Modelnaam : MFC-210C, MFC-410CN

voldoet aan de voorschriften van de richtlijn R & TTE (1999 / 5 /EG), en we verklaren dat het aan de volgende standaards voldoet.

Toegepaste normen:

Geharmoniseerd :

Veiligheid : EN60950:2000
EMC : EN55022:1998 klasse B
EN55024:1998
EN61000-3-2:2000
EN61000-3-3:1995

Jaar waarin het CE-keurmerk voor het eerst werd toegekend: 2004







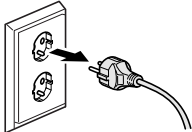

Uitgegeven door: : Brother Industries, Ltd.
Datum : 25 februari 2004
Plaats : Nagoya, Japan

Veiligheidsmaatregelen

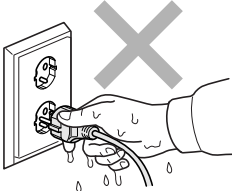
Veilig gebruik van de MFC

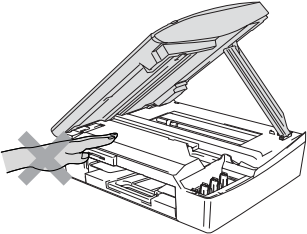
Bewaar deze voorschriften zodat u ze later kunt naslaan. Raadpleeg ze altijd voordat u probeert enig onderhoud te verrichten.

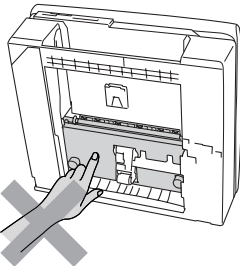
WAARSCHUWING

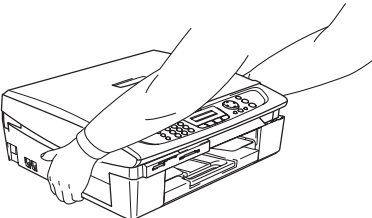
	<p>Binnen in de MFC bevinden zich elektroden waar hoge spanning op staat. Controleer voordat u de MFC reinigt of u de telefoonlijn eerst hebt ontkoppeld en daarna het voedings snoer uit het stopcontact hebt verwijderd.</p> 		<p>Pak de stekker nooit met natte handen vast. U kunt dan namelijk een elektrische schok krijgen.</p> 
	<p>Om letsel te voorkomen moet u uw handen niet op de rand van de MFC onder het scannerdeksel plaatsen.</p> 		<p>Raak het grijze gedeelte in de afbeelding niet aan om letsel te voorkomen.</p> 
	<p>Wanneer u de MFC verplaatst moet u deze van de basis optillen, door een hand op iedere kant van het toestel te plaatsen, zoals weergegeven in de afbeelding. Draag de MFC NOOIT door het scannerdeksel vast te houden.</p> 		

WAARSCHUWING

- Ga bij het installeren of wijzigen van telefoonlijnen voorzichtig te werk. Raak niet-geïsoleerde telefoondraden of aansluitingen nooit aan, tenzij de telefoonlijn bij het wandcontact is afgesloten. Installeer telefoonbedrading nooit tijdens onweer. Installeer een telefoonwandstekker nooit op een vochtige plaats.
- Installeer dit product in de nabijheid van een goed bereikbaar stopcontact. In geval van nood moet u het netsnoer uit het stopcontact trekken om het apparaat volledig uit te schakelen.

BELANGRIJKE VEILIGHEIDSVORSCHRIFTEN

Volg bij het gebruik van telefoonapparatuur belangrijke waarschuwingen op om het risico van brand, een stroomstoot of lichamelijk letsel te verkleinen, zoals:

1. Gebruik dit product niet in de buurt van water, bijvoorbeeld bij een badkuip, wasbak, aanrecht of wasmachine, in een natte kelder of in de buurt van een zwembad.
2. Gebruik dit product niet tijdens een elektrische storm. Bliksem kan elektrische schokken veroorzaken.
3. Gebruik dit product niet in de buurt van een gaslek, wanneer u dit gaslek wilt melden.

BEWAAR DEZE VOORSCHRIFTEN

Een geschikte plaats kiezen

Zet de MFC op een vlakke, stabiele ondergrond die niet trilt en schokt, zoals een bureau. Plaats de MFC in de buurt van een telefoonaansluiting en een standaard geaard stopcontact. Kies een plaats waar de temperatuur tussen de 10 °C en 35 °C blijft.

! Voorzichtig

- Zet de MFC niet op een plaats waar veel mensen heen en weer lopen.
- Plaats de MFC niet op het tapijt.
- Plaats het apparaat niet in de buurt van verwarmingstoestellen, radiatoren, airconditioners, water, chemicaliën of koelkasten.
- Zorg dat de MFC niet wordt blootgesteld aan direct zonlicht, overmatige warmte, vocht of stof.
- Sluit de MFC niet aan op een stopcontact dat is voorzien van een wandschakelaar of een automatische tijdschakeling.
- Bij een stroomonderbreking kunnen de gegevens in het geheugen van de MFC verloren gaan.
- Sluit de MFC niet aan op een stopcontact dat op dezelfde stroomkring zit als grote apparaten of andere apparatuur die de stroomtoevoer kan verstoren.
- Vermijd bronnen die stringen kunnen veroorzaken, zoals luidsprekers of de basisstations van draadloze telefoons.

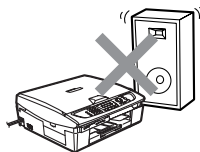
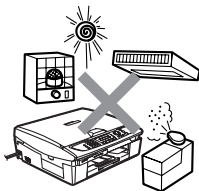

Beknopt overzicht

Faxen in zwart-wit verzenden

Automatisch verzenden

Een fax verzenden

- 1 Wanneer het lampje niet groen is, drukt u op  (**Fax**).
- 2 Het document laden.
- 3 Toets het gewenste faxnummer in. U kunt hiervoor de snelkiestoetsen gebruiken, u kunt het nummer zoeken of gewoon de kiestoetsen gebruiken.
- 4 Druk op **Mono Start**.
De MFC begint de eerste pagina te scannen.

Volgende Pagina?
1. Ja 2. Nee (kies)

- 5 Druk op **2** om te kiezen.
Druk op **Stop/Eindigen** om de taak te annuleren.

Meerdere pagina's verzenden

- 1 Wanneer het lampje niet groen is, drukt u op  (**Fax**).
- 2 Het document laden.
- 3 Toets het gewenste faxnummer in. U kunt hiervoor de snelkiestoetsen gebruiken, u kunt het nummer zoeken, of gewoon de kiestoetsen gebruiken.

- 4 Druk op **Mono Start** of **Kleur Start**.

De MFC begint de eerste pagina te scannen.

Volgende Pagina?
1. Ja 2. Nee (kies)

- 5 Druk op **1**.
- 6 Leg de volgende pagina op de glasplaat.
Druk op **Menu/Instellen**.
De MFC begint te scannen. (Herhaal stap 5 en 6 voor elke volgende pagina.)
- 7 Druk op **2** om te kiezen.
Druk op **Stop/Eindigen** om de taak te annuleren.

Nummers opslaan

Snelkiesnummers opslaan

- 1 Druk op **Menu/Instellen**, **2, 3, 1**.
- 2 Voer met behulp van de kiestoetsen een tweecijferige locatie voor het snelkiesnummer in, en druk op **Menu/Instellen**.
- 3 Toets een nummer in (maximaal 20 tekens) en druk vervolgens op **Menu/Instellen**.
- 4 Toets een naam in van maximaal 15 tekens (of laat deze ingang leeg) en druk op **Menu/Instellen**.
- 5 Druk op **Stop/Eindigen**.

Nummers kiezen

Snelkiezen

- 1 Wanneer het lampje niet groen is, drukt u op  (**Fax**).
- 2 Het document laden.
- 3 Druk op **Zoeken/Snelkiezen**, daarna op # en voer het tweecijferige snelkiesnummer in.
- 4 Druk op **Mono Start** of **Kleur Start**.

Zoeken

- 1 Wanneer het lampje niet groen is, drukt u op  (**Fax**).
- 2 Het document laden.
- 3 Druk op **Zoeken/Snelkiezen** en toets de eerste letter in van de naam die u zoekt.
- 4 Druk op ◀ of ▶ om in het geheugen te zoeken.
- 5 Druk op **Mono Start** of **Kleur Start**.

Kopiëren

- 1 Druk op  (**Kopie**) zodat deze toets groen wordt.
- 2 Het document laden.
- 3 Druk op **Mono Start** of **Kleur Start**.

Inhoudsopgave

1

Inleiding	1-1
Gebruik van deze handleiding	1-1
Informatie opzoeken	1-1
De symbolen die in deze handleiding worden gebruikt	1-1
Overzicht van het bedieningspaneel	1-2
De MFC in de energiebesparende stand zetten	1-4
Energiebesparende stand	1-5
Documenten laden	1-6
De glasplaat gebruiken	1-6
Over papier	1-7
Aanbevolen papiersoorten	1-7
Speciaal papier gebruiken	1-8
Type en formaat papier voor elke functie	1-9
Gewicht, dikte en capaciteit van het papier	1-10
Papiercapaciteit van de uitvoerlade	1-10
Bedrukbaar gedeelte	1-11
Papier, enveloppen en briefkaarten laden	1-12
Papier of ander materiaal plaatsen	1-12
Enveloppen plaatsen	1-14
Briefkaarten laden	1-15
Over faxapparaten	1-16
Faxtonen en aansluitbevestiging	1-16
ECM-modus (foutencorrectie)	1-17

2

Aan de slag	2-1
Eerste instellingen	2-1
De datum en tijd instellen	2-1
Kiesmodus Toon of Puls instellen	2-1
Het stationsnummer instellen	2-2
Het type telefoonlijn instellen	2-3
PBX en DOORVERBINDEN	2-3
Algemene instellingen	2-4
De Mode Timer instellen	2-4
Het type papier instellen	2-4
Het papierformaat instellen	2-5
Het belvolume instellen	2-5
Het volume van de waarschuwingstoon instellen	2-6
Het volume van de luidspreker instellen	2-6
Zomertijd inschakelen	2-7
Het contrast van het LCD-scherm instellen	2-7

Het verzenden instellen	3-1
De faxstand inschakelen.....	3-1
Nummers kiezen.....	3-1
Handmatig verzenden.....	3-1
Snelkiezen	3-2
Zoeken.....	3-2
Faxnummer opnieuw kiezen.....	3-2
Faxen versturen (zwart-wit en kleur)	3-3
Automatisch verzenden	3-3
Een fax in kleur verzenden	3-4
Handmatig verzenden.....	3-4
Basishandelingen bij het verzenden.....	3-5
Faxen met meer instellingen verzenden.....	3-5
Contrast	3-5
Faxresolutie	3-6
Tweevoudige werking (niet beschikbaar voor kleurenfaxen)	3-7
Direct verzenden.....	3-8
De status van taken controleren	3-9
Een fax annuleren	3-9
Een taak in de wachtrij annuleren.....	3-9
Geavanceerde verzendopties.....	3-10
Groepsverzenden (niet beschikbaar voor kleurenfaxen)	3-10
Internationale modus	3-11
Uitgesteld zenden (Niet beschikbaar voor kleurenfaxen) (alleen MFC-410CN)	3-12
Uitgesteld verzameld verzenden (Niet beschikbaar voor kleurenfaxen) (alleen MFC-410CN)	3-13
Verzend Pollen instellen (standaard) (Niet beschikbaar voor kleurenfaxen) (alleen MFC-410CN)	3-13
Verzend Pollen instellen met beveiligingscode (Niet beschikbaar voor kleurenfaxen) (alleen MFC-410CN)	3-14
Verzendslot.....	3-15
Wachtwoord instellen	3-16
Het wachtwoord voor het verzendslot wijzigen.....	3-16
Verzendslot inschakelen.....	3-16
Verzendslot uitschakelen.....	3-17
Documenten in formaat Letter verzenden via de glasplaat	3-17

4

De ontvangststand instellen	4-1
Basishandelingen bij het ontvangen	4-1
De ontvangststand kiezen	4-1
De ontvangststand selecteren of wijzigen	4-2
De belvertraging instellen	4-2
De F/T-beltijd instellen (alleen in de stand Fax/Tel)	4-3
Fax waarnemen	4-4
Een verkleinde afdruk van een inkomend document maken (Automatische verkleining)	4-5
Een fax uit het geheugen afdrukken (alleen MFC-410CN)	4-5
Ontvangst in het geheugen (niet beschikbaar voor het ontvangen van kleurenfaxen)	4-6
Polling (alleen MFC-410CN)	4-7
Beveiligd Pollen	4-7
Ontvang Pollen instellen (standaard)	4-7
Ontvang Pollen met beveiligingscode instellen	4-8
Uitgesteld Ontvangen Pollen instellen	4-8
Opeenvolgend Pollen	4-9

5

Snelkiesnummers en kiesopties	5-1
Nummers opslaan om snel te kiezen	5-1
Snelkiesnummers opslaan	5-1
Snelkiesnummers wijzigen	5-2
Nummergroepen voor het groepsverzenden instellen	5-3
Kiesopties	5-5
Toegangscodes en creditcardnummers	5-5
Pauze	5-5
Toon of Puls	5-6

6

Opties voor Uitgestelde Fax (alleen MFC-410CN) (Niet beschikbaar voor kleurenfaxen)	6-1
Fax Doorzenden instellen	6-1
Fax Opslaan instellen	6-2
PC Fax Rx instellen	6-2
Opties voor Uitgestelde Fax uitschakelen	6-3
De toegangscode instellen	6-3
Opvragen vanaf een ander toestel	6-4
De toegangscode gebruiken	6-4
Opdrachten voor afstandsbediening	6-5
Faxberichten opvragen	6-6
Het nummer wijzigen waarnaar faxberichten worden doorgestuurd	6-6

Rapporten afdrucken	7-1
Faxinstellingen en -activiteiten.....	7-1
Het verzendrapport aanpassen	7-1
De journaalperiode instellen	7-2
Rapporten afdrucken	7-3
Een rapport afdrucken	7-3

Kopiëren	8-1
De MFC als een kopieerapparaat gebruiken	8-1
Kopieermodus instellen	8-1
Eén kopie maken	8-2
Verscheidene kopieën maken	8-2
Kopiëren onderbreken	8-2
De toetsen Kopie Opties gebruiken (Tijdelijke instellingen)	8-3
Tijdelijke kopieerinstellingen veranderen.....	8-4
Kopieersnelheid of –kwaliteit verhogen.	8-5
De gekopieerde afbeelding vergroten of verkleinen	8-6
Het type papier instellen	8-7
Papierformaat instellen.....	8-8
Helderheid instellen	8-8
N in 1 kopieën of een poster maken (Pagina Layout) (alleen MFC-410CN)	8-9
De standaardinstellingen voor het kopiëren wijzigen.....	8-12
Kopieersnelheid of –kwaliteit verhogen.	8-12
Helderheid instellen	8-12
Contrast instellen	8-12
Kleurverzadiging instellen.....	8-13
Wettelijke beperkingen	8-14

PhotoCapture Center™	9-1
Inleiding	9-1
Vereisten voor het PhotoCapture Center™	9-2
Aan de slag.....	9-3
De index afdrucken (miniaturbeelden).....	9-5
Afbeeldingen afdrucken.....	9-6
DPOF-afdrucken.....	9-8
De standaardinstellingen wijzigen	9-9
Kopieersnelheid of –kwaliteit verhogen.	9-9
Papiertype en -formaat instellen.....	9-9
Helderheid instellen	9-10
Contrast instellen.....	9-10
Kleurverbetering (alleen MFC-410CN)	9-10
Trimmen	9-12
Zonder Marges	9-12

Uitleg bij de foutmeldingen	9-13
PhotoCapture Center™ op uw PC gebruiken.....	9-14
PhotoCapture Center™ gebruiken voor het scannen van documenten.....	9-14

10

Belangrijke informatie	10-1
Voor uw veiligheid	10-1
LAN-verbinding (uitsluitend MFC-410CN)	10-1
Naleving van de International ENERGY STAR® normen	10-1
Belangrijke veiligheidsinstructies.....	10-2
Handelsmerken	10-4

11

Problemen oplossen en routineonderhoud	11-1
Problemen oplossen	11-1
Foutmeldingen.....	11-1
Papier vastgelopen in de machine	11-5
Papier is vastgelopen binnen de papierlade	11-5
Papier is vastgelopen binnen in de MFC.....	11-6
Als u problemen met de MFC hebt.....	11-8
Uitwisselbaarheid	11-13
De afdrukkwaliteit verbeteren	11-14
De printkop reinigen	11-14
De afdrukkwaliteit controleren	11-15
De uitlijning controleren.....	11-17
Controleren hoeveel inkt er nog over is.....	11-18
De MFC inpakken en vervoeren.....	11-19
Routineonderhoud	11-22
De scanner reinigen	11-22
De geleiderol van de MFC reinigen	11-23
De inktpatronen vervangen	11-24

A

Bijlage A	A-1
Geavanceerde ontvangsthalingen.....	A-1
Werken met een tweede toestel	A-1
Uitsluitend voor de stand Fax/Tel	A-1
Fax/Tel-modus in de energiebesparende stand	A-2
Een draadloze externe telefoon gebruiken.....	A-2
De codes voor afstandsbediening wijzigen	A-2
Een extern apparaat aansluiten op uw MFC	A-3
Een extern toestel aansluiten	A-3
Een extern antwoordapparaat (ANTW.APP.) aansluiten	A-4

Volgorde van aansluiting	A-4
Aansluitingen	A-6
Een uitgaand bericht op een antwoordapparaat opnemen.....	A-6
Aansluiting op meerdere lijnen (PBX).....	A-7
Als u de MFC installeert om met een PBX te laten werken	A-7
Speciale functies op uw telefoonlijn.....	A-7

B

Bijlage B	B-1
Programmeren op het scherm	B-1
Menutabel	B-1
Opslag in het geheugen	B-1
Navigatietoetsen	B-2
Tekst invoeren	B-11
Spaties invoeren.....	B-11
Corrigeren.....	B-11
Letters herhalen.....	B-11
Speciale tekens en symbolen	B-12

V

Verklarende woordenlijst	V-1
---------------------------------------	------------

S

Specificaties	S-1
Omschrijving van het product	S-1
Algemeen.....	S-1
Afdrukmedia.....	S-2
Kopiëren	S-3
PhotoCapture Center.....	S-4
Fax.....	S-5
Scanner	S-6
Printer	S-7
Interfaces.....	S-7
Vereisten voor de computer.....	S-8
Verbruiksartikelen	S-9
Netwerk (LAN) (alleen MFC-410CN).....	S-10
Optionele Externe Draadloze Print-/Scanserver (NC-2200w)	S-11

Index	I-1
--------------------	------------

Overzichtskaart Voor Opvragen Vanaf Een Ander Toestel (alleen MFC-410CN)	O-1
---	------------

1 Inleiding

Gebruik van deze handleiding

Dank u voor de aanschaf van een Multifunctionele centrale (MFC) van Brother. Deze MFC is eenvoudig te gebruiken, met een LCD-scherm waarop aanwijzingen verschijnen die u helpen bij het instellen en gebruiken van de diverse functies. Neemt u echter een paar minuten de tijd om deze handleiding te lezen, zodat u optimaal gebruik kunt maken van alle functies van de MFC.





Informatie opzoeken

De titels van alle hoofdstukken en subhoofdstukken staan in de inhoudsopgave. U kunt informatie over specifieke kenmerken of functies opzoeken in de index achterin deze handleiding.

De symbolen die in deze handleiding worden gebruikt

In deze handleiding worden speciale symbolen gebruikt die u attenderen op belangrijke informatie, verwijzingen en waarschuwingen. Voor alle duidelijkheid zijn hier en daar speciale lettertypen gebruikt en LCD-schermen afgebeeld, zodat duidelijk wordt geïllustreerd op welke toetsen u moet drukken.

- Vet** Vetgedrukte tekst identificeert specifieke toetsen op het bedieningspaneel van de MFC.
- Cursief* Cursief gedrukte tekst legt de nadruk op een belangrijk punt of verwijst naar een verwant onderwerp.
- Courier New Het lettertype Courier New identificeert de meldingen op het LCD-scherm van de MFC.

-  Waarschuwingen vestigen uw aandacht op maatregelen die u moet treffen om te voorkomen dat u letsel oploopt.
-  Deze waarschuwingen wijzen u op procedures die u moet volgen om te voorkomen dat de MFC wordt beschadigd.
-  Opmerkingen leggen uit hoe u op een bepaalde situatie moet reageren of hoe de huidige bewerking met andere functies werkt.
-  Dit symbool waarschuwt u voor niet-compatibele apparaten of voor bewerkingen die niet met de MFC kunnen worden uitgevoerd.

Overzicht van het bedieningspaneel

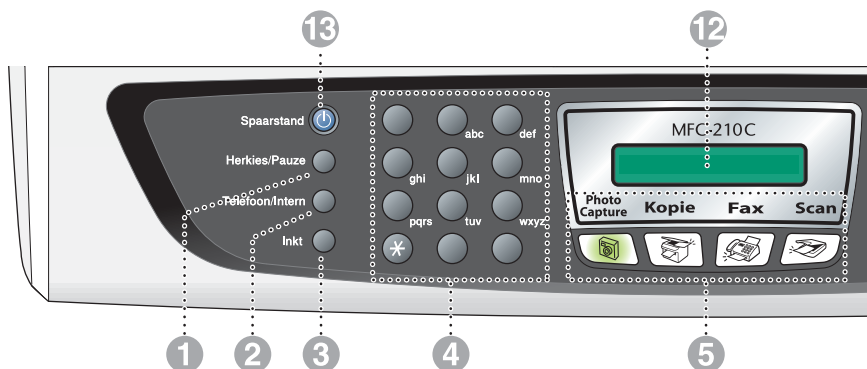

1 Herkies/Pauze

Met een druk op deze toets wordt het laatst gekozen nummer herhaald. Deze toets wordt tevens gebruikt voor het invoegen van een pauze in snelkiesnummers.

2 Telefoon/Intern

Deze toets wordt gebruikt voor een telefoongesprek nadat de externe handset met het dubbele belsignaal is opgepakt.

Deze toets wordt ook gebruikt om een telefoontje over te zetten naar een ander toestel dat ook op de PBX is aangesloten.

3 Inkt

Met deze toets kunt u de printkoppen reinigen, en de afdrukkwaliteit en de hoeveelheid inkt controleren.

4 Kiestoetsen

Met deze toetsen kunt u telefoon- en faxnummers kiezen. Ze kunnen ook als toetsenbord worden gebruikt om informatie in de MFC in te voeren.

Met de toets # kunt u tijdens een oproep de kiesmodus tijdelijk veranderen van Puls naar Toon.

5 Modus-toetsen:



PhotoCapture

Hiermee krijgt u toegang tot de stand PhotoCapture Center™.



Kopie

Voor het kopiëren van documenten.



Fax

Voor het faxen van documenten.



Scan

Voor het scannen van documenten.

6 Kopie Opties

U kunt snel en gemakkelijk tijdelijke instellingen selecteren voor het kopiëren.

7 Fax Resolutie

Hiermee stelt u de faxresolutie in.

8 Mono Start **Mono Start**

Met deze toets start u het faxen of maakt u kopieën in zwart-wit.

Hiermee kunt u ook een scanbewerking uitvoeren (kleur of mono, afhankelijk van de scaninstelling op uw PC).

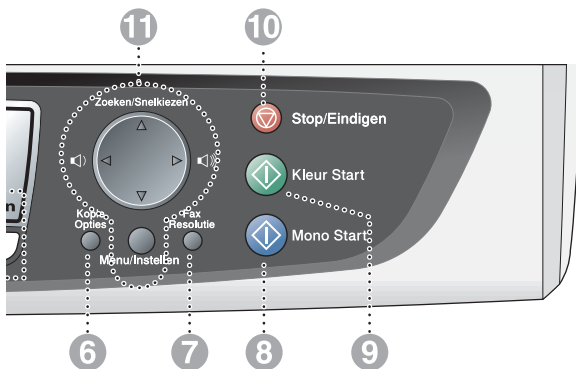

9  **Kleur Start**

Met deze toets start u het faxen of maakt u kopieën in kleur.

Hiermee kunt u ook een scanbewerking uitvoeren (kleur of mono, afhankelijk van de scaninstelling op uw PC).

10  **Stop/Eindigen**

Met deze toets stopt u een bewerking of verlaat u het menu.

11 **Navigatietoetsen:**

Menu/Instellen

Dezelfde toets wordt voor het bedienen van het menu en de instellingen gebruikt.

Met deze toets krijgt u toegang tot de menu's en de programmeermodus, en kunt u instellingen in de MFC opslaan.



Met deze toets kunt u ook het volume van de luidspreker of het belvolume in de faxmodus instellen.

▲ **Zoeken/Snelkiezen**

Met deze toets kunt u nummers opzoeken die in het kiesgeheugen zijn opgeslagen. Hiermee kunt u ook opgeslagen nummers kiezen door op # te drukken en vervolgens een tweecijferig nummer in te voeren.



Druk op deze toets om terug in de menuopties te bladeren.



Druk op deze toets om door de menu's en opties te bladeren.

12 **Liquid Crystal Display (LCD)**

Op het LCD-scherm verschijnen boodschappen die u helpen bij het instellen en gebruiken van uw MFC. De voorbeelden van het LCD-scherm in deze handleiding zijn voor modellen met displays met twee regels. Er kunnen kleine verschillen zijn tussen de getoonde voorbeelden en de modellen met displays met een regel.

13 **Spaarstand**

U kunt de MFC in de energiebesparende stand zetten.

De MFC in de energiebesparende stand zetten

Wanneer de MFC inactief is, kunt u hem in de energiebesparende stand zetten door op de toets voor de energiebesparende stand te drukken. In de Energiebesparende stand ontvangt de MFC gewoon telefoonoproepen. Voor verdere informatie over het ontvangen van faxen in de energiebesparende stand, raadpleegt u de tabel op pagina 1-5. De uitgestelde faxberichten die in de rij zijn gezet, worden nu verzonden (alleen MFC-410CN). U kunt faxen ook op een andere locatie opvragen als u zich niet in de buurt van uw MFC bevindt (alleen MFC-410CN). Voor andere bewerkingen moet de MFC weer worden geactiveerd.

De MFC in de energiebesparende stand zetten

Houd de toets voor de energiebesparende stand ingedrukt totdat op het LCD-scherm het volgende wordt weergegeven:

Afsluiten

Het lampje van het LCD-scherm gaat uit.

De MFC uit de energiebesparende stand halen

Houd de toets voor de energiebesparende stand ingedrukt totdat op het LCD-scherm het volgende wordt weergegeven:

Wachten a.u.b.

Op het LCD-scherm worden de datum en de tijd weergegeven (faxmodus).



De MFC zal de printkop, zelfs als u de MFC hebt uitgeschakeld, toch nog af en toe reinigen om de afdrukkwaliteit te handhaven.

Als u de stekker uit het stopcontact hebt gehaald, is de MFC volledig uitgeschakeld.



U kunt de MFC uitzetten door de toets **Spaarstand** aan te passen, zoals u op de volgende pagina ziet. In deze 'UIT'-stand zijn geen bewerkingen met de MFC mogelijk. (Raadpleeg *Energiebesparende stand* op pagina 1-5.)



De externe telefoon is altijd beschikbaar.

Energiebesparende stand

U kunt de toets **Spaarstand** van de machine instellen. De standaardstand is Faxontv:Aan, zodat uw machine faxen of gesprekken kan ontvangen, zelfs als de machine in de energiebesparende stand staat. Wanneer u wilt dat de machine geen faxberichten of telefoongesprekken ontvangt, moet u deze instelling op Faxontv:Uit zetten. (Raadpleeg *De MFC in de energiebesparende stand zetten* op pagina 1-4.)

- 1 Druk op **Menu/Instellen, 1, 6.**
- 2 Druk op **▲** of **▼** om **Uit** (of **Aan**) te selecteren.
- 3 Druk op **Menu/Instellen.**
- 4 Druk op **Stop/Eindigen.**

(Voor MFC-410CN)

AAN/UIT-instellingen	Ontvangststand	Beschikbare bewerkingen
Faxontv:Aan (standaard)	Alleen Fax Telefoon/Beantw.	Faxen ontvangen, Faxen waarnemen, Uitgestelde fax, Afstandsbediening, Externe toegang: <ul style="list-style-type: none"> ■ U kunt geen fax ontvangen met Mono Start of Kleur Start. ■ De opties Uitgestelde fax en Afstandsbediening moeten zijn ingesteld voordat u de MFC uitzet.
	Handmatig Fax/Telefoon*	Uitgestelde fax, Faxen waarnemen: <ul style="list-style-type: none"> ■ U kunt geen fax ontvangen met Mono Start of Kleur Start. ■ *U kunt niet automatisch een fax ontvangen, ook als heeft u de ontvangstmodus ingesteld op Fax/Telefoon. ■ Uitgestelde fax moet zijn ingesteld voordat u de MFC uitzet.
Faxontv:Uit	—	Er zijn geen bewerkingen mogelijk met de MFC.

(Voor MFC-210C)

AAN/UIT-instellingen	Ontvangststand	Beschikbare bewerkingen
Faxontv:Aan (standaard)	Alleen Fax Telefoon/Beantw.	Faxontvangst, Faxen waarnemen: <ul style="list-style-type: none"> ■ U kunt geen fax ontvangen met Mono Start of Kleur Start.
	Handmatig Fax/Telefoon*	Fax waarnemen: <ul style="list-style-type: none"> ■ U kunt geen fax ontvangen met Mono Start of Kleur Start. ■ *U kunt niet automatisch een fax ontvangen, ook als heeft u de ontvangstmodus ingesteld op Fax/Telefoon.
Faxontv:Uit	—	Er zijn geen bewerkingen mogelijk met de MFC.

Documenten laden

De glasplaat gebruiken

U kunt de glasplaat gebruiken om pagina's van een boek te faxen of om een document pagina voor pagina te faxen. Documenten mogen tot A4-formaat (21,6 tot 29,7 cm) groot zijn.

- 1 Til het documentdeksel op.

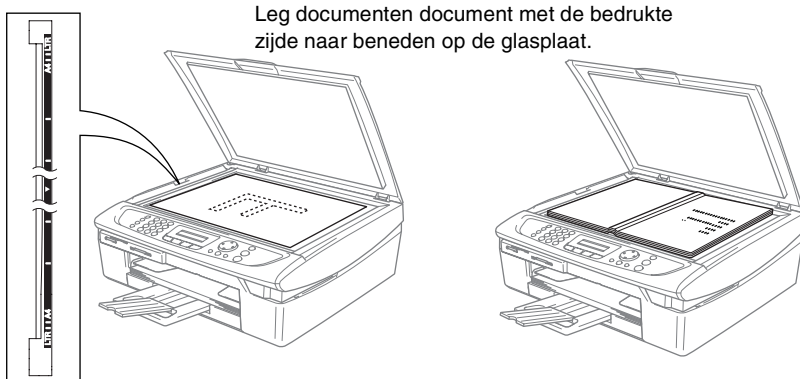

- 2 Gebruik de documentgeleiders aan de linkerkant om het document in het midden van de glasplaat te leggen, met de bedrukte zijde naar beneden.

- 3 Sluit het documentdeksel.

! Als u een boek of een dik document wilt scannen, laat het documentdeksel dan nooit dichtvallen en druk niet op het deksel.

Over papier

De afdrukkwaliteit kan worden beïnvloed door het soort papier dat u in de MFC gebruikt.

Om de beste afdrukkwaliteit te krijgen voor de instellingen die u hebt gekozen, moet u de papiersoort altijd instellen op het soort papier dat u plaatst.

U kunt normaal papier, inkjetpapier (gecoat papier), glanzend papier, transparanten en enveloppen gebruiken.

Wij raden u aan om verschillende soorten papier te testen voordat u een grote hoeveelheid aanschaft.

Gebruik voor de beste resultaten uitsluitend het aanbevolen papier.



- Wanneer u afdrukt op inkjetpapier (gecoat papier), transparanten en glanzend papier, moet u in het tabblad 'Normaal' van het printerstuurprogramma of in de instelling Type papier in het menu (**Menu/Instellen, 1, 2**) altijd het juiste type papier zijn geselecteerd.
- Wanneer u op glanzend Brother-papier afdrukt, plaats eerst het instructieblad dat met het glanzend papier wordt geleverd in de papierlade, en plaats dan het glanzend papier op het instructieblad.
- Als u transparanten of glanzend papier gebruikt, moet u elk vel onmiddellijk uit de uitvoerlade verwijderen om te voorkomen dat de vellen vlekken of dat er papier vast komt te zitten.
- Raak het afgedrukte oppervlak van het papier niet aan vlak na het printen; de inkt kan nog nat zijn en op uw vingers vlekken.

Aanbevolen papiersoorten

Om de beste printkwaliteit te verkrijgen raden wij u aan Brother-papier te gebruiken. (Zie onderstaande tabel.)

Als er in uw land geen Brother-papier beschikbaar is, raden wij u aan verschillende soorten papier te testen voor u grote hoeveelheden papier koopt.

Wij adviseren "3M Transparency Film" te gebruiken wanneer u op transparanten afdrukt.

Brother-Papier

Papiersoort	Item
A4 Normaal	BP60PA
A4 Glanzend	BP60GLA
A4 Inkjet (Mat)	BP60MA

Speciaal papier gebruiken

- Bewaar papier in de originele verpakking en zorg dat deze gesloten blijft. Bewaar het papier plat en verwijderd van vocht, direct zonlicht, en warmte.
 - De gecoate zijde van glanzend papier glimt. Zorg dat u de glimmende (gecoate) zijde niet aanraakt. Plaats glanzend papier met de glimmende zijde naar beneden toe.
 - Voorkom dat u de voor- of achterkant van transparanten aanraakt, daar deze gemakkelijk water en transpiratie absorbeert, wat afbreuk doet aan de afdrukkwaliteit. Transparanten die voor laserprinters en -kopieerapparaten ontworpen zijn, kunnen het volgende document bevleken. Gebruik alleen transparanten die worden aanbevolen voor inkjetprinters.
- ⊘ Het gebruik van het volgende papier dient te worden vermeden:
- enveloppen en papier die beschadigd, gekruld of gekreukt zijn of een onregelmatige vorm hebben

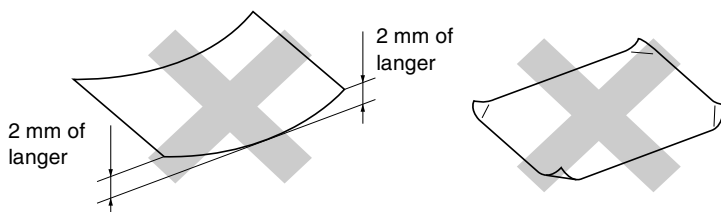

- hoogglanzende of uit een speciale structuur bestaande enveloppen en types papier
- reeds door een printer bedrukte enveloppen en papier
- enveloppen en papier die niet netjes kunnen worden gestapeld
- enveloppen die zijn vervaardigd uit breedlopend papier

Type en formaat papier voor elke functie

Type papier	Papierformaat	Gebruik				
		Fax	Kopiëren	PhotoCapture	Printer	
Losse vellen	Brief	216 x 279 mm (8 1/2" x 11")	Ja	Ja	Ja	Ja
	A4	210 x 297 mm (8,3" x 11,7")	Ja	Ja	Ja	Ja
	Legal	216 x 356 mm (8 1/2" x 14")	Ja	Ja	-	Ja
	Executive	184 x 267 mm (7 1/4" x 10 1/2")	-	-	-	Ja
	JIS B5	182 x 257 mm (7,2" x 10,1")	-	-	-	Ja
	A5	148 x 210 mm (5,8" x 8,3")	-	Ja	-	Ja
A6	105 x 148 mm (4,1" x 5,8")	-	-	-	Ja	
Kaarten	Foto	102 x 152 mm (4" x 6")	-	Ja	Ja	Ja
	Foto L	89 x 127 mm (3 1/2" x 5")	-	-	Ja	Ja
	Foto 2L	127 x 178 mm (5" x 7")	-	-	Ja	Ja
	Indexkaart	127 x 203 mm (5" x 8")	-	-	-	Ja
	Briefkaart 1	100 x 148 mm (3,9" x 5,8")	-	-	-	Ja
	Briefkaart 2 (Dubbel)	148 x 200 mm (5,8" x 7,9")	-	-	-	Ja
Enveloppen	C5-envelop	162 x 229 mm (6,4" x 9")	-	-	-	Ja
	DL-envelop	110 x 220 mm (4,3" x 8,7")	-	-	-	Ja
	COM-10	105 x 241 mm (4 1/8" x 9 1/2")	-	-	-	Ja
	Monarch	98 x 191 mm (3 7/8" x 7 1/2")	-	-	-	Ja
	JE4-envelop	105 x 235 mm (4,1" x 9,3")	-	-	-	Ja
Transparanten	Letter	216 x 279 mm (8 1/2" x 11")	-	Ja	-	Ja
	A4	210 x 297 mm (8,3" x 11,7")	-	Ja	-	Ja

Gewicht, dikte en capaciteit van het papier

Type papier		Gewicht	Dikte	Aantal vellen
Losse vellen	Normaal papier	64 tot 120 g/m ² (17 tot 32 lb)	0,08 tot 0,15 mm (0,003" tot 0,006")	100*
	Inkjetpapier	64 tot 200 g/m ² (17 tot 53 lb)	0,08 tot 0,25 mm (0,003" tot 0,01")	20
	Glanzend papier	Maximaal 220 g/m ² (Max. 58 lb)	Maximaal 0,25 mm (Max. 0,01")	20
Kaarten	Fotopapier	Maximaal 240 g/m ² (Max. 64 lb)	Maximaal 0,28 mm (Max. 0,01")	20
	Indexkaart	Maximaal 120 g/m ² (Max. 32 lb)	Maximaal 0,15 mm (Max. 0,006")	30
	Briefkaart	Maximaal 200 g/m ² (Max. 53 lb)	Maximaal 0,23 mm (Max. 0,01")	30
Enveloppen		-	Maximaal 0,52 mm (Max. 0,02")	10
Transparanten		-	-	10

* Max. 50 vellen voor papier van Legal-formaat (80 g/m²).

* Max. 100 vel van 80 g/m².

Papiercapaciteit van de uitvoerlade

Uitvoerlade	<p>Maximaal 25 vel van 80 g/m² (A4)</p> <ul style="list-style-type: none"> ■ Om vlekken te voorkomen moeten transparanten of glanzend papier vel voor vel van de uitvoerlade worden genomen. ■ Legal-papier kan niet in de uitvoerlade worden gestapeld.
-------------	---

Bedrukbaar gedeelte

Hoe groot het bedrukbare gedeelte van uw papier is, is afhankelijk van de instellingen binnen de door u gebruikte toepassing. De onderstaande afbeeldingen tonen het niet-bedrukbare gedeelte op losse vellen papier en enveloppen.

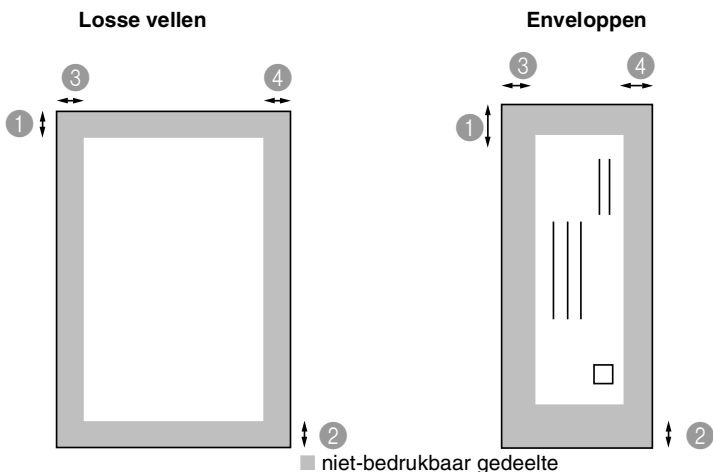

	① Bovenkant	② Onderkant	③ Links	④ Rechts
Losse vellen	3 mm (0 mm)*1	3 mm (0 mm)*1	3 mm (0 mm)*1	3 mm (0 mm)*1
Enveloppen	12 mm	24 mm	3 mm	3 mm



*1 Wanneer u de optie Zonder Marges op AAN zet.

Het bedrukbare gedeelte is afhankelijk van de instellingen in het stuurprogramma van de printer.

De hierboven genoemde cijfers zijn een benadering en het bedrukbare gedeelte kan variëren, afhankelijk van het soort papier dat u gebruikt.

Papier, enveloppen en briefkaarten laden

Papier of ander materiaal plaatsen

- 1 Trek de papierlade volledig uit de MFC en verwijder het deksel.

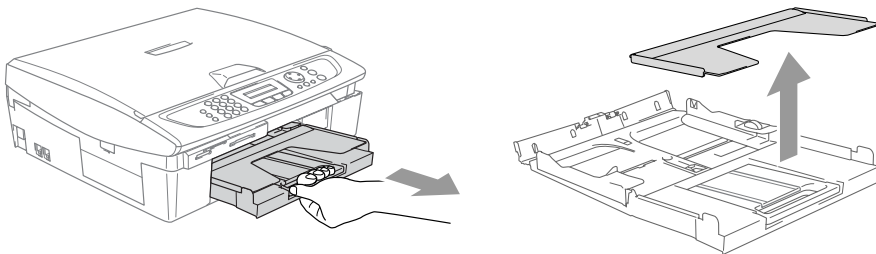

- 2 Houd de papiergeleider ingedrukt en stel deze papiergeleider af op de breedte van het gebruikte papier.

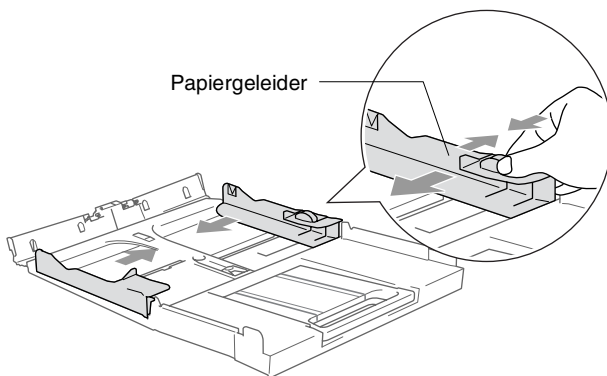

- 3 Trek de papiersteun er uit en vouw de papiersteunklep uit.

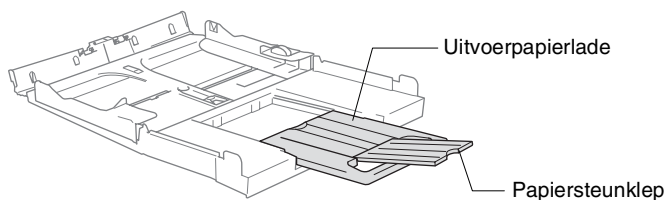

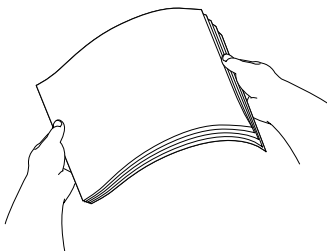

 Gebruik de papiersteunklep voor Letter, Legal of A4.

- 4** Blader de stapel papier goed door om te voorkomen dat papier vastloopt of scheef wordt ingevoerd.

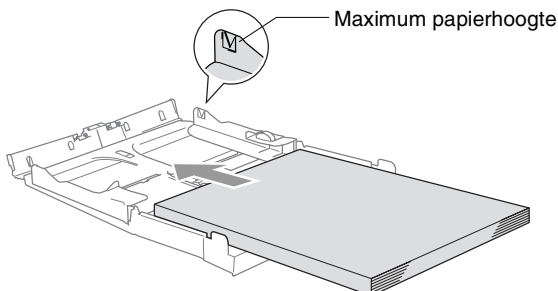

- 5** Steek het papier voorzichtig in de papierlade met de afdrukzijde omlaag en de bovenste rand (bovenkant van het papier) eerst. Controleer of het papier vlak in de lade ligt en of het papier niet boven de maximale papierhoogte komt.



-  ■ Zorg dat de papiergeleiders aan de zijkant de randen van het papier aanraken.
- Zorg ervoor dat u het papier niet te ver erin duwt; het kan aan de achterkant van de lade omhoog gaan staan en problemen veroorzaken bij de invoer.
- 6** Zet de deksel van de lade er weer op en duw de papierlade stevig terug in de MFC.

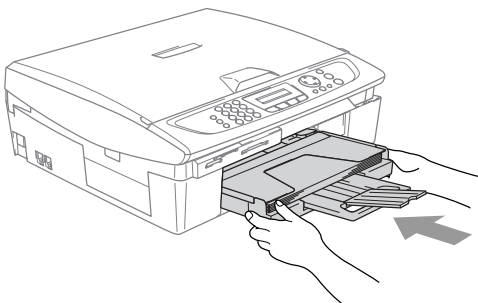

Enveloppen plaatsen

- Gebruik enveloppen van 75-95 g/m².
- Voor sommige enveloppen is het nodig de marge in te stellen in de toepassing. Zorg ervoor dat u eerst een testafdruk maakt.
- ⊘ Om te voorkomen dat het invoermechanisme wordt beschadigd, dient het gebruik van onderstaande soorten enveloppen te worden vermeden.

HET GEBRUIK VAN DE VOLGENDE ENVELOPPEN DIENT TE WORDEN VERMEDEEN:

- zakachtige enveloppen
- enveloppen met reliëf (met verhoogd opschrift)
- enveloppen met sluihaken
- enveloppen die geen scherpe vouw hebben
- enveloppen die aan de binnenkant zijn voorbedrukt

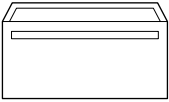
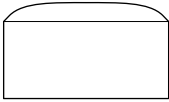
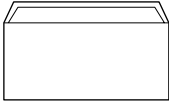
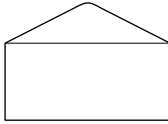
■ Lijm	■ Omslag met ronde hoeken	■ Dubbele omslag	■ Driehoekige omslag
			

Enveloppen laden

- 1 Druk de hoeken en zijanten van de enveloppen zo plat mogelijk alvorens deze te plaatsen.

-  Als er verscheidene enveloppen tegelijk naar binnen worden getrokken, plaats dan één envelop per keer in de papierlade.

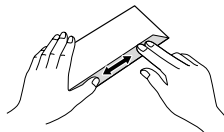
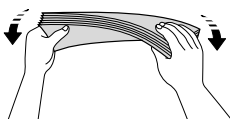
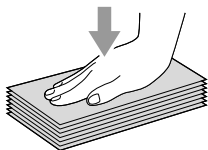

- 2 Leg de enveloppen in de papierlade met de adreszijde naar beneden en de invoerkant (bovenkant van de enveloppen) eerst. Verschuif de papiergeleider zodanig dat de envelopbreedte erin past.

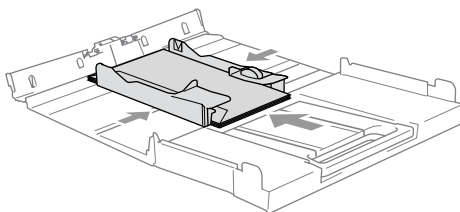

Als u problemen hebt bij het afdrucken op enveloppen, volg dan de volgende suggesties op:

- 1 Open de omslag van de envelop.
- 2 Zorg ervoor dat de open omslag zich aan de zijkant of aan de achterkant van de envelop bevindt tijdens het afdrucken.
- 3 Stel de maat en marge bij in uw toepassing.

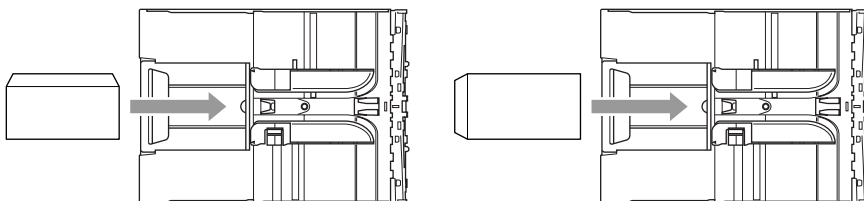

Briefkaarten laden

- 1 Til de papieraanslag op en plaats de briefkaarten in de papierlade. Verschuif de papiergeleider zodanig dat de briefkaartbreedte erin past.

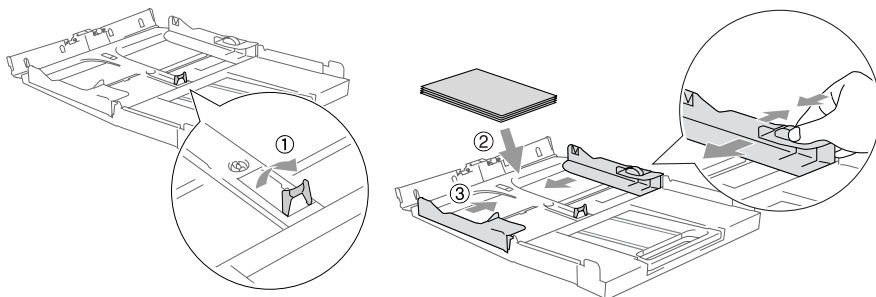

Over faxapparaten

Faxtonen en aansluitbevestiging

Wanneer iemand u een fax stuurt, zendt hun faxmachine faxtonen naar uw MFC (de zogenaamde CNG-tonen). Dit zijn zachte, onderbroken piepjes die met een tussenpoos van vier seconden worden uitgezonden. U hoort ze als u na het kiezen op **Mono Start** of **Kleur Start** drukt. Ze houden tot ongeveer 60 seconden na het kiezen aan. Tijdens deze 60 seconden begint de verzendende machine de aansluitbevestiging of verbinding met het ontvangende apparaat.

Telkens wanneer u automatisch een fax verzendt, worden er via de telefoonlijn faxtonen uitgezonden. U zult deze zachte piepjes snel genoeg horen als u de telefoon op uw faxlijn beantwoordt, zodat u weet wanneer er een fax binnenkomt.

Het ontvangende apparaat antwoordt met faxontvangsttonen: een luid tjirpend geluid. Een faxmachine die een fax ontvangt, laat dit tjirpende geluid ongeveer 40 seconden lang horen, waarna op het LCD-scherm de melding `Ontvangst` wordt weergegeven.

Als de MFC in de stand `Alleen fax` staat, wordt elk telefoontje automatisch met de faxontvangsttonen beantwoord. Zelfs als de andere partij ophangt, blijft uw MFC gedurende ongeveer 40 seconden faxontvangsttonen uitzenden en blijft de melding `Ontvangst` op het LCD-scherm staan. Druk op **Stop/Eindigen** om het opnemen te onderbreken.

De aansluitbevestiging vindt plaats wanneer beide faxmachines tegelijkertijd het tjirpende geluid maken. Dit moet minstens 2 tot 4 seconden duren, zodat de machines kunnen bepalen op welke wijze de fax wordt verzonden en ontvangen. De aansluitbevestiging kan pas beginnen wanneer de oproep is beantwoord. De aansluitbevestigingstonen blijven slechts circa 60 seconden actief nadat het nummer is gekozen. Het is dus belangrijk dat de machine die de oproep ontvangt, deze oproep zo snel mogelijk beantwoordt.



Als er op uw faxlijn ook een extern antwoordapparaat is aangesloten, bepaalt dit apparaat na hoeveel keer overgaan een telefoontje wordt beantwoord.

ECM-modus (foutencorrectie)

In deze modus controleert de MFC de faxtransmissie om te zien of deze zonder storingen verloopt. Wanneer de MFC tijdens de faxtransmissie fouten ontdekt, worden de pagina's die een fout hebben gegeven, opnieuw verzonden. ECM-transmissies zijn uitsluitend mogelijk als beide faxmachines over een ECM-functie beschikken. In dat geval worden faxberichten tijdens het verzenden en ontvangen continu gecontroleerd door de MFC.

Deze functie werkt alleen als de MFC voldoende geheugen heeft.

2 Aan de slag

Eerste instellingen

De datum en tijd instellen

Als de MFC niet in gebruik is, wordt de datum en tijd weergegeven. Als u het stationsnummer instelt, wordt de datum en tijd die door uw MFC wordt weergegeven op elke verzonden fax afgedrukt. Als de stroom uitvalt, moet u de datum en de tijd waarschijnlijk opnieuw instellen. Alle andere instellingen blijven bewaard.

- 1** Druk op **Menu/Instellen, 0, 2**.
- 2** Toets de twee cijfers van het jaartal in.
Druk op **Menu/Instellen**.
- 3** Toets de twee cijfers van de maand in.
Druk op **Menu/Instellen**.
(Voer bijvoorbeeld 09 in voor september of 10 voor oktober.)
- 4** Toets de twee cijfers van de dag in.
Druk op **Menu/Instellen**.
(Voer bijvoorbeeld 06 in voor de 6e.)
- 5** Toets de tijd in 24-uurformaat in.
Druk op **Menu/Instellen**.
(Toets bijvoorbeeld 15:25 in voor 3:25 in de middag)
- 6** Druk op **Stop/Eindigen**.
Op het LCD-scherm wordt de datum en de tijd weergegeven wanneer de MFC in de faxmodus staat.

Kiesmodus Toon of Puls instellen

- 1** Druk op **Menu/Instellen, 0, 4**.
- 2** Druk op **▲** of **▼** om **Puls** (of **Toon**) te selecteren.
Druk op **Menu/Instellen**.
- 3** Druk op **Stop/Eindigen**.

Het stationsnummer instellen

U zou uw naam of de naam van uw bedrijf en het faxnummer moeten opslaan, zodat deze worden afgedrukt op alle faxpagina's die u verzendt.

Het is uiterst belangrijk dat u het faxnummer in internationaal standaardformaat invoert dus precies in de onderstaande volgorde:

- Het '+'-teken (plus) (druk op de toets ✱)
- Uw landnummer (bijvoorbeeld 31 voor Nederland of 32 voor België)
- Uw netnummer zonder de eerste "0" (in Spanje is dit een "9").
- Een spatie
- Uw abonneenummer, eventueel met spaties voor de duidelijkheid.

Als uw faxmachine bijvoorbeeld in België is geïnstalleerd, dezelfde lijn wordt gebruikt voor zowel faxberichten als telefoongesprekken en uw nationale telefoonnummer 02 444 555 is, dan moet uw stationsidentificatie als volgt worden ingesteld: +44 161 444 5555.

1 Druk op **Menu/Instellen, 0, 3.**

2 Voer uw faxnummer in (maximaal 20 cijfers).

Druk op **Menu/Instellen.**

 U kunt geen koppelteken in het faxnummer invoeren. Om een spatie in te voegen, één keer drukken op ► tussen de nummers.

3 Toets met de kiestoetsen uw naam in (maximaal 20 letters).
(Raadpleeg *Tekst invoeren* op pagina B-11.)

Druk op **Menu/Instellen.**

4 Druk op **Stop/Eindigen.**

Het LCD-scherm gaat automatisch weer naar de modus Stand-by.

 Als het stationsnummer al was ingevoerd, wordt u gevraagd om op **1** te drukken om deze identificatie te wijzigen of op **2** te drukken om af te sluiten zonder deze te wijzigen.

Het type telefoonlijn instellen

Als u de MFC aansluit op een lijn met PABX (PBX), ADSL of ISDN voor het versturen en ontvangen van faxen, moet u ook het type telefoonlijn wijzigen aan de hand van de volgende stappen.

- 1 Druk op **Menu/Instellen, 0, 5**.
- 2 Druk op **▲** of **▼** om **PBX, ADSL, ISDN (of Normaal)** te selecteren.
Druk op **Menu/Instellen**.
- 3 Druk op **Stop/Eindigen**.

PBX en DOORVERBINDEN

De MFC is in eerste instantie ingesteld om te worden aangesloten op een openbaar telefoonnetwerk (PSTN). De meeste kantoren gebruiken echter een centraal telefoonsysteem of een Private Branch Exchange (PBX). De MFC kan op de meeste PBX-telefoonsystemen worden aangesloten. De oproepfunctie van de MFC ondersteunt alleen TBR (Timed Break Recall). TBR werkt met de meeste PABX-systemen zodat u toegang krijgt tot een buitenlijn of gesprekken naar een andere lijn kunt doorverbinden. U activeert deze functie met de toets **Telefoon/Intern**.



U kunt een druk op de toets **Telefoon/Intern** programmeren als onderdeel van een nummer dat is opgeslagen als een snelkiesnummer. Hiertoe drukt u tijdens het programmeren van een snelkiesnummer (**Menu/Instellen 2-3-1** of **2-3-2**) eerst op **Telefoon/Intern**, waarna u het telefoonnummer intoetst. U hoeft dan niet meer op **Telefoon/Intern** te drukken als een snelkiesnummer gebruik maakt van een buitenlijn. (Raadpleeg *Nummers opslaan om snel te kiezen* op pagina 5-1.)

Algemene instellingen

De Mode Timer instellen

De MFC heeft vier tijdelijke toetsen op het bedieningspaneel: PhotoCapture, Kopie, Fax en Scan. U kunt het aantal minuten of seconden wijzigen waarna de MFC na de laatste kopie, scan of PhotoCapture-bewerking terugkeert naar de faxmodus. Wanneer u **Uit** selecteert, blijft de MFC in de laatst gebruikte modus.

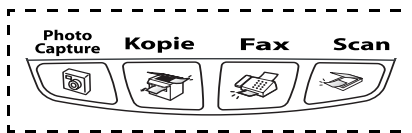

- 1** Druk op **Menu/Instellen, 1, 1.**
- 2** Druk op **▲** of **▼** om **0 Sec., 30 Sec., 1 Min, 2 Min., 5 Min.** of **Uit** te selecteren.
- 3** Druk op **Menu/Instellen.**
- 4** Druk op **Stop/Eindigen.**

Het type papier instellen

Voor de beste afdrukkwaliteit moet u de MFC op de papiersoort die u gebruikt instellen.

- 1** Druk op **Menu/Instellen, 1, 2.**
- 2** Druk op **▲** of **▼** op **Normaal, Inkjet, Glossy** of **Transparanten** te selecteren.
Druk op **Menu/Instellen.**
- 3** Druk op **Stop/Eindigen.**

 Het papier wordt met de bedrukte zijde naar boven op de uitvoerlade aan de voorkant van de MFC uitgeworpen. Als u transparanten of glanzend papier gebruikt, moet u elk vel onmiddellijk uit de uitvoerlade verwijderen om te voorkomen dat de vellen vlekken of dat het papier vast komt te zitten.

Het papierformaat instellen

U kunt vijf papierformaten voor het afdrucken van uw kopieën gebruiken: Letter, Legal, A4, A5 en 10 x 15 cm en drie formaten voor het afdrucken van faxen: letter, legal en A4. Wanneer u het papierformaat verandert in de MFC, moet u ook de instelling voor het Papierformaat veranderen, zodat uw MFC een binnenkomende fax op het blad kan instellen.



- 1 Druk op **Menu/Instellen, 1, 3.**
- 2 Druk op ▲ of ▼ om Letter, Legal, A4, A5 of 10x15cm te selecteren.
Druk op **Menu/Instellen.**
- 3 Druk op **Stop/Eindigen.**

Het belvolume instellen

U kunt het volume **Uit** zetten of selecteren hoe luid het belvolume van de machine moet zijn.

- 1 Druk op **Menu/Instellen, 1, 4, 1.**
- 2 Druk op ▲ of ▼ op Laag, Half, Hoog of Uit te selecteren.
Druk op **Menu/Instellen.**
- 3 Druk op **Stop/Eindigen.**

—OF—

U kunt het belvolume afstellen wanneer de MFC inactief is (niet wordt gebruikt). In de faxmodus  drukt u op  of  om het volume in te stellen. Telkens wanneer u op deze toetsen drukt, gaat het apparaat even over, zodat u hoort hoe luid belvolume met de huidige instelling is. Op het LCD-scherm wordt de door u geselecteerde instelling getoond. Telkens wanneer u op een van deze toetsen drukt, wordt het belvolume verder ingesteld. De nieuwe instelling blijft van kracht totdat u deze wijzigt.

Het volume van de waarschuwingstoon instellen

U kunt het volume van de waarschuwingstoon wijzigen. De standaardinstelling (fabrieksinstelling) is *Laag*. Wanneer de waarschuwingstoon aanstaat zal de MFC een geluidssignaal geven wanneer u een toets indrukt, een vergissing maakt of een fax verzendt of ontvangt.

- 1** Druk op **Menu/Instellen, 1, 4, 2**.
- 2** Druk op **▲** of **▼** om te optie te selecteren.
(*Laag, Half, Hoog of Uit*)
Druk op **Menu/Instellen**.
- 3** Druk op **Stop/Eindigen**.

Het volume van de luidspreker instellen

U kunt het volume van de eenwegluidspreker van de MFC instellen.

- 1** Druk op **Menu/Instellen, 1, 4, 3**.
- 2** Druk op **▲** of **▼** op *Laag, Half, Hoog of Uit* te selecteren.
Druk op **Menu/Instellen**.
- 3** Druk op **Stop/Eindigen**.

Zomertijd inschakelen

U kunt de MFC zo instellen dat de zomertijd automatisch wordt ingeschakeld. De machine zal automatisch in de lente een uur naar voren worden gezet en een uur terug in de herfst. Zorg daarbij wel dat de juiste datum en tijd in de instelling *Datum/Tijd* is ingesteld.

- 1** Druk op **Menu/Instellen, 1, 5**.
- 2** Druk op **▲** of **▼** om *Aan* (of *Uit*) te selecteren.
Druk op **Menu/Instellen**.
- 3** Druk op **Stop/Eindigen**.



Het contrast van het LCD-scherm instellen

U kunt het contrast van het LCD-scherm afstellen, zodat de weergave duidelijker wordt. Als u het LCD-scherm niet goed kunt lezen vanaf de plaats waar u zich bevindt, kunt u de contrastinstellingen wijzigen voor een betere weergave.

- 1** Druk op **Menu/Instellen, 1, 7**.
- 2** Druk op **▲** of **▼** om *Licht* of *Donker* te selecteren.
Druk op **Menu/Instellen**.
- 3** Druk op **Stop/Eindigen**.

3 Het verzenden instellen

De faxstand inschakelen

Voordat u faxen gaat verzenden, moet u nagaan of  (**Fax**) groen is. Wanneer dit niet zo is, drukt u op  (**Fax**) om de faxmodus te kiezen. De standaardinstelling is Fax.

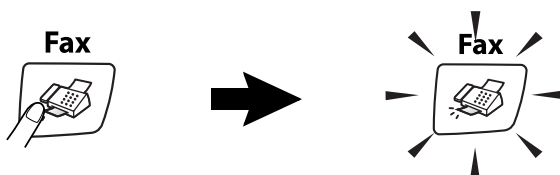

Nummers kiezen

U kunt op alle volgende manieren nummers kiezen.

Handmatig verzenden

Toets alle nummers van het telefoon- of faxnummer in.

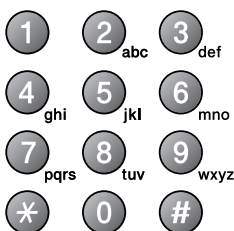

Snelkiezen

Druk op **Zoeken/Snelkiezen**, # en toets vervolgens de twee cijfers van het snelkiesnummer in. (Raadpleeg *Snelkiesnummers opslaan* op pagina 5-1.)

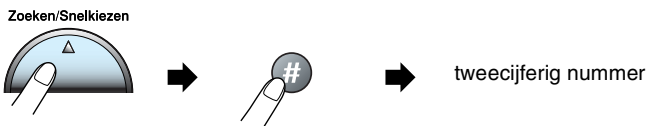

 Wanneer het LCD-scherm **Niet toegewezen** weergeeft wanneer u het snelkiesnummer invoert, is er geen telefoonnummer opgeslagen onder dit nummer.

Zoeken

U kunt zoeken naar de namen die in het geheugen voor snelkiesnummers zijn opgeslagen. Druk op **Zoeken/Snelkiezen** en de navigatietoetsen om te zoeken. (Raadpleeg *Snelkiesnummers opslaan* op pagina 5-1.)

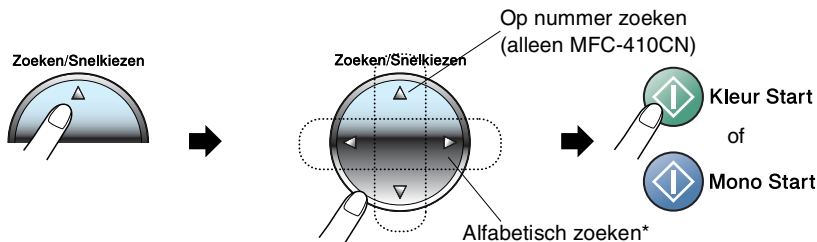

* Wanneer u alfabetisch wilt zoeken, kunt u het numerieke toetsenbord gebruiken om de eerste letter van de naam die u zoekt in te voeren.

Faxnummer opnieuw kiezen

Als u handmatig een fax verzendt en het nummer in gesprek is, kunt u op **Herkies/Pauze** drukken en vervolgens op **Mono Start** of **Kleur Start** om het nummer nogmaals te kiezen. Als u het laatst gekozen nummer opnieuw wilt bellen, kunt u tijd besparen door op **Herkies/Pauze** en **Mono Start** of **Kleur Start** te drukken.

Herkies/Pauze werkt alleen wanneer u vanaf het bedieningspaneel kiest.

Als u een fax automatisch wilt verzenden en het nummer in gesprek is, zal de MFC het nummer drie keer met intervallen van vijf minuten automatisch opnieuw proberen.

Faxen versturen (zwart-wit en kleur)

Automatisch verzenden

U kunt de glasplaat gebruiken om pagina's van een boek te faxen of om een document pagina voor pagina te faxen. U kunt documenten van maximaal A4-formaat gebruiken. Druk op **Stop/Eindigen** om het opnemen te annuleren.

1 Wanneer het lampje niet groen is, drukt u op  **(Fax)**.

2 Leg het document op de glasplaat.

3 Kies het faxnummer.

Druk op **Mono Start** of **Kleur Start**.

De MFC begint de eerste pagina te scannen.

Wanneer u op **Kleur Start** drukt, gaat de MFC verzenden.

4 Als u slechts één pagina wilt verzenden, drukt u op **2** (of nog een keer op **Mono Start**).

Volgende Pagina?
1. Ja 2. Nee (kies)

De MFC begint het document te verzenden.

—OF—

Wanneer u meer dan één pagina wilt verzenden, drukt u op **1** en gaat u naar stap 5.

5 Leg de volgende pagina op de glasplaat.

Set Volgende Pag
Druk dan op Inst

Druk op **Menu/Instellen**.

De MFC begint te scannen. (Herhaal stappen 4 en 5 voor elke volgende pagina.)



- Als het geheugen vol is en u slechts één pagina verzendt, wordt deze direct verzonden.
- Bij kleurenfaxen kunt u niet meer dan één pagina per keer verzenden.

Een fax in kleur verzenden

De MFC kan een fax in kleur verzenden naar machines die deze functie ondersteunen.

Faxen in kleur kunnen echter niet in het geheugen worden opgeslagen. Als u een kleurenfax verzendt, verstuurt de MFC de fax direct (zelfs wanneer `Direct Verzend` is ingesteld op `Uit`).



(MFC-410CN)

De functies `Uitgestelde fax` en `Verzend Pollen` zijn niet beschikbaar in kleur.

Handmatig verzenden

Als u documenten handmatig gaat verzenden, hoort u de kiestoon, de beltonen en de faxontvangsttonen tijdens het faxen.

- 1 Wanneer het lampje niet groen brandt, drukt u op  (**Fax**).
- 2 Het document laden.
- 3 Neem de hoorn van het externe toestel van de haak en wacht totdat u de kiestoon hoort.
- 4 Kies het faxnummer.
- 5 Druk op **Mono Start** of **Kleur Start** als u de faxtoon hoort.
- 6 Druk op **1** om een fax te versturen.
- 7 Leg de hoorn van het externe toestel weer op het toestel.

1.Zend 2.Ontvang

Basishandelingen bij het verzenden

Faxen met meer instellingen verzenden

Wanneer u een fax gaat verzenden, kunt u een combinatie van de volgende instellingen kiezen: contrast, resolutie, internationale modus, timer voor uitgestelde faxen (alleen MFC-410CN), pollen (alleen MFC-410CN) of directe verzendingen.

- 1 Wanneer het lampje niet groen brandt, drukt u op  **(Fax)**.
Telkens nadat een instelling is geaccepteerd, wordt u gevraagd of u verder nog instellingen wenst te maken:

- 2 Druk op **1** om verdere instellingen te selecteren. Op het LCD-scherm wordt weer het `Verzendmenu` weergegeven.

Volgende
1.Ja 2.Nee

—OF—

Druk op **2** als u klaar bent met instellen en ga naar de volgende stap.

Contrast

Als uw document erg licht of erg donker is, wilt u het contrast wellicht aanpassen.

Gebruik `Licht` voor het verzenden van een licht document.

Gebruik `Donker` voor het verzenden van een donker document.

- 1 Wanneer het lampje niet groen brandt, drukt u op  **(Fax)**.
- 2 Het document laden.
- 3 Druk op **Menu/Instellen, 2, 2, 1**.
- 4 Druk op **▲** of **▼** om `Auto`, `Licht` of `Donker` te selecteren.
Druk op **Menu/Instellen**.

Faxresolutie

U kunt de toets **Fax Resolutie** gebruiken om de instelling tijdelijk te veranderen (uitsluitend voor deze fax). Druk in de faxstand  (**Fax**) op **Fax Resolutie** en ▲ of ▼ om de door u gewenste instelling te selecteren, en vervolgens drukken op **Menu/Instellen**.

—OF—

U kunt de standaardinstelling wijzigen:

- 1 Wanneer het lampje niet groen brandt, drukt u op  (**Fax**).
- 2 Het document laden.
- 3 Druk op **Menu/Instellen, 2, 2, 2**.
- 4 Druk op ▲ of ▼ om de gewenste resolutie te selecteren.
Druk op **Menu/Instellen**.

Standaard	Geschikt voor de meeste getypte documenten.
Fijn	Geschikt voor documenten met een klein lettertype. De verzendsnelheid is lager dan bij de standaardresolutie.
Superfijn	Geschikt voor kleine letters of artwork. De transmissiesnelheid is lager dan bij de fijne resolutie.
Foto	Gebuiken wanneer het document verschillende grijstinten heeft of een foto is. Deze instelling heeft de laagste verzendsnelheid.

Tweevoudige werking (niet beschikbaar voor kleurenfaxen)

U kunt een nummer kiezen en de fax in het geheugen scannen, zelfs wanneer de MFC een fax uit het geheugen verstuurt of faxen ontvangt. Het LCD-venster toont het nieuwe taaknummer en het beschikbare geheugen.



De MFC maakt meestal gebruik van de tweevoudige werking. Als u echter een kleurenfax verzendt, zal de MFC het document direct verzenden (zelfs wanneer `Direct Verzend op Uit` staat).

Hoeveel pagina's u in het geheugen kunt inlezen, is afhankelijk van de gegevens die erop zijn afgedrukt.



Als u tijdens het scannen van de eerste pagina van een fax de melding `Geheugen vol` ziet, moet u op **Stop/Eindigen** drukken om de scan te stoppen. Als de melding `Geheugen vol` wordt weergegeven tijdens het scannen van een volgende pagina, kunt u ofwel op **Mono Start** drukken om de gescande pagina's te zenden, of op **Stop/Eindigen** drukken om de handeling te annuleren.

Direct verzenden

Als u een fax gaat verzenden, zal de MFC de documenten eerst in het geheugen scannen. Zodra de lijn vrij is, kiest de MFC het nummer en wordt de fax verzonden.

Als het geheugen vol is, zal de MFC het document direct verzenden (zelfs als `Direct Verzend` is ingesteld op `Uit`).

Soms wilt u een belangrijk document onmiddellijk verzenden, zonder te wachten totdat het vanuit het geheugen wordt verzonden. U kunt `Direct Verzend` op `Aan` zetten voor alle documenten of uitsluitend voor de volgende fax.

Wanneer u verscheidene pagina's vanaf de glasplaat wilt faxen, moet `Real Time Transmission` zijn ingesteld op `Uit`.

- 1 Wanneer het lampje niet groen brandt, drukt u op  (**Fax**).
- 2 Het document laden.
- 3 Druk voor MFC-210C op **Menu/Instellen, 2, 2, 3**.
Druk voor MFC-410CN op **Menu/Instellen, 2, 2, 5**.
- 4 Als u de standaardinstelling wilt wijzigen, drukt u op ▲ of ▼ om `Aan` (of `Uit`) te selecteren.

Druk op **Menu/Instellen**.

—OF—

Als de instelling alleen voor de eerstvolgende fax geldt, drukt u op ▲ of ▼ om `Alleen volg.fax` te selecteren.

Druk op **Menu/Instellen**.

- 5 Druk op ▲ of ▼ om `Aan` (of `Uit`) te selecteren.

Druk op **Menu/Instellen**.

 Bij direct verzenden werkt de functie opnieuw kiezen niet.

 Als u een kleurenfax verzendt, stuurt de MFC deze direct (zelfs wanneer `Direct Verzend` is ingesteld op `Uit`).

De status van taken controleren

U kunt controleren welke taken er nog in het geheugen op verzending wachten. (Als er geen taken op verzending wachten, wordt de melding **Geen opdrachten weergegeven.**)

- 1** Druk voor MFC-210C op **Menu/Instellen, 2, 5.**
Druk voor MFC-410CN op **Menu/Instellen, 2, 6.**
- 2** Als er meer dan een taak in de wachtrij staat, drukt u op **▲** of **▼** om door de lijst te bladeren.
- 3** Druk op **Stop/Eindigen.**

Een fax annuleren

Als u een fax wilt annuleren terwijl de MFC aan het scannen, kiezen of versturen is, drukt u op **Stop/Eindigen.**

Een taak in de wachtrij annuleren

U kunt een faxtaak die in het geheugen is opgeslagen en op verzending wacht annuleren.

- 1** Druk voor MFC-210C op **Menu/Instellen, 2, 5.**
Druk voor MFC-410CN op **Menu/Instellen, 2, 6.**
Op het LCD-scherm verschijnen alle taken die in de wachtrij staan.
- 2** Als er meer dan een taak in de wachtrij staat, drukt u op **▲** of **▼** om de taak die u wilt annuleren te selecteren.
Druk op **Menu/Instellen.**
—OF—
Als er slechts één taak in de wachtrij staat, gaat u door naar stap 3.
- 3** Druk op **1** om de taak te annuleren.
Herhaal stap 2 als u nog een taak wilt annuleren.
—OF—
Druk op **2** om af te sluiten zonder te annuleren.
- 4** Druk op **Stop/Eindigen.**

Geavanceerde verzendopties

Groepsverzenden (niet beschikbaar voor kleurenfaxen)

Een groepsverzending is het automatisch verzenden van één faxbericht naar verscheidene faxnummers. U kunt een fax naar Groepen, Snelkiesnummer en maximaal 50 met de hand gekozen nummers tegelijkertijd sturen

Druk tussen de cijfers op **Menu/Instellen**. Met de toets **Zoeken/Snelkiezen** kunnen de gewenste nummers gemakkelijk worden gekozen. Als u groepsnummers wilt instellen, raadpleeg *Nummergroepen voor het groepsverzenden instellen* op pagina 5-3.)

Als de groepsverzending is voltooid, wordt er automatisch een groepsverzendingsrapport afgedrukt om u de resultaten te laten weten.

- 1 Wanneer het lampje niet groen is, drukt u op  (**Fax**).
- 2 Het document laden.
- 3 Voer het gewenste nummer in. U kunt een snelkiesnummer of een groepsnummer gebruiken, of u kunt het nummer zoeken of met de hand invoeren.
(Bijvoorbeeld: groepsnummer)
- 4 Wanneer het LCD-scherm het faxnummer of de naam van de andere partij weergeeft, drukt u op **Menu/Instellen**.
U wordt gevraagd het volgende nummer in te toetsen.
- 5 Toets het volgende nummer in.
(Bijvoorbeeld: snelkiesnummer)
- 6 Wanneer het LCD-scherm het faxnummer of de naam van de andere partij weergeeft, drukt u op **Menu/Instellen**.
- 7 Nadat u alle faxnummers heeft ingevoerd, naar Stap 8 gaan om de groepsverzending te starten.
- 8 Druk op **Mono Start**.



- Als u geen locaties voor groepsnummers, toegangscode's en creditcardnummers gebruikt, kunt u naar maximaal 70 (MFC-210C) of 130 (MFC-410CN) verschillende nummers faxen.
- Hoeveel geheugen er beschikbaar is, hangt echter af van de opdrachten die in het geheugen zijn opgeslagen en van het aantal nummers waarnaar u de fax stuurt. Als u de fax naar het maximale aantal nummers probeert te sturen, kunt u de tweevoudige werking en uitgesteld verzenden (alleen MFC-410CN) niet gebruiken.
- Voer de lange kiesnummers in op dezelfde manier als u dat normaal zou doen, maar denk eraan dat elke snelkiescode telt als één locatie. Het aantal locaties dat u kunt opslaan is dus beperkt.
- Als het geheugen vol is, kunt u op **Stop/Eindigen** drukken om de opdracht af te breken of op **Mono Start** om het gedeelte te verzenden dat reeds in het geheugen is gescand.

Internationale modus

Als u problemen hebt met het internationaal verzenden, bijvoorbeeld vanwege ruis op de lijn, is het raadzaam om de internationale stand te activeren. Nadat u een fax in deze modus hebt verzonden, wordt deze functie vanzelf weer uitgeschakeld.

- 1 Wanneer het lampje niet groen oplicht, drukt u op  (**Fax**).
- 2 Het document laden.
- 3 Druk voor MFC-210C op **Menu/Instellen, 2, 2, 4**.
Druk voor MFC-410CN op **Menu/Instellen, 2, 2, 7**.
- 4 Druk op **▲** of **▼** om **Aan** (of **Uit**) te selecteren.
Druk op **Menu/Instellen**.

Uitgesteld zenden (Niet beschikbaar voor kleurenfaxen) (alleen MFC-410CN)

U kunt 50 faxberichten maximaal 24 uur in het geheugen opslaan om ze later te verzenden. Deze faxen worden verzonden op het tijdstip dat u in stap 4 specificeert.

1 Wanneer het lampje niet groen is, drukt u op  **(Fax)**.

2 Het document laden.

3 Druk op **Menu/Instellen, 2, 2, 3**.

4 Druk op **Menu/Instellen** om de weergegeven tijd te accepteren.

Verzendmenu
3.Tijdklok

—OF—

Voer in 24-uurformaat in om hoe laat de fax moet worden verzonden.

Druk op **Menu/Instellen**.

(Voor kwart voor acht 's avonds voert u bijvoorbeeld 19:45 in.)

 Hoeveel pagina's u in het geheugen kunt inlezen, is afhankelijk van de gegevens die op elke pagina zijn afgedrukt.

Uitgesteld verzameld verzenden (Niet beschikbaar voor kleurenfaxen) (alleen MFC-410CN)

Alvorens uitgestelde faxen te verzenden, zal de MFC alle faxen in het geheugen eerst sorteren op bestemming waarnaar en tijdstip waarop ze verzonden moeten worden. Als u Verzamelen activeert (AAN), worden alle faxen die op hetzelfde tijdstip naar dezelfde bestemming verzonden moeten worden, als een enkele transmissie verzonden. Zo wint u transmissietijd.

- 1** Wanneer het lampje niet groen is, drukt u op  **(Fax)**.
- 2** Druk op **Menu/Instellen, 2, 2, 4**.
- 3** Druk op ▲ of ▼ om Aan (of Uit) te selecteren.
Druk op **Menu/Instellen**.
- 4** Druk op **Stop/Eindigen**.

Verzendmenu
4.Verzamelen

Verzend Pollen instellen (standaard) (Niet beschikbaar voor kleurenfaxen) (alleen MFC-410CN)

Verzend Pollen betekent dat u de MFC met een document in de invoer wacht totdat ze door een ander faxapparaat wordt gebeld om dit document op te vragen.

- 1** Wanneer het lampje niet groen is, drukt u op  **(Fax)**.
- 2** Het document laden.
- 3** Druk op **Menu/Instellen, 2, 2, 6**.
- 4** Druk op ▲ of ▼ om Stand. te selecteren.
Druk op **Menu/Instellen**.

Verzend Pollen instellen met beveiligingscode (Niet beschikbaar voor kleurenfaxen) (alleen MFC-410CN)

Wanneer u **Verzend Pollen:Beveilig** kiest, moet iedereen die de machine wenst te pollen, de beveiligingscode invoeren.

1 Wanneer het lampje niet groen is, drukt u op  **(Fax)**.

2 Het document laden.

3 Druk op **Menu/Instellen, 2, 2, 6**.

4 Druk op ▲ of ▼ om **Beveilig** te selecteren.

Druk op **Menu/Instellen**.

5 Toets een viercijferige code in.

Druk op **Menu/Instellen**.

 Het document wordt opgeslagen en kan vanaf een andere faxmachine worden opgevraagd totdat u de fax in het geheugen wist met behulp van de functie voor het annuleren van een taak. (Raadpleeg *Een taak in de wachtrij annuleren* op pagina 3-9.)

 U kunt Beveiligd Pollen uitsluitend met een andere Brother-faxmachine gebruiken.

Verzendslot

Met verzendslot voorkomt u dat onbevoegden toegang krijgen tot de MFC.

Wanneer het Verzendslot Aan is, zijn de volgende opties beschikbaar:

- Faxen ontvangen
- Fax Doorzenden (Als Fax Doorzenden al ingeschakeld was) (alleen MFC-410CN)
- Opvragen Vanaf Een Ander Toestel (Als Fax Opslaan al ingeschakeld was) (alleen MFC-410CN)

Wanneer het Verzendslot Aan is, zijn de volgende opties NIET beschikbaar:

- Faxen verzenden
- Kopiëren
- Afdrukken vanaf de PC
- Scannen met de PC
- PhotoCapture



(alleen MFC-410CN)

U kunt geen uitgestelde faxen of pollingtaken plannen. Eerder geplande uitgestelde faxen worden echter wel verzonden wanneer u Verzendslot aan zet. De documenten gaan dus niet verloren.

Als u Fax Doorzenden of Fax Opslaan hebt geselecteerd (**Menu/Instellen, 2, 5**) *voordat* u Verzendslot Aan zet, dan blijven Fax Doorzenden en Opvragen Vanaf Een Ander Toestel werken.



U zet Verzendslot **Uit** aan om faxen in het geheugen af te drukken.

Wachtwoord instellen



Als u het wachtwoord bent vergeten waarmee u het verzenden hebt geblokkeerd, moet u contact opnemen met uw Brother-leverancier of met Brother.

- 1** Druk op **Menu/Instellen, 2, 0, 1**.
- 2** Toets een wachtwoord van vier cijfers in.
Druk op **Menu/Instellen**.
- 3** Als het LCD-scherm `Nogmaals`: toont, voert u het wachtwoord opnieuw in.
Druk op **Menu/Instellen**.

Het wachtwoord voor het verzendslot wijzigen

- 1** Druk op **Menu/Instellen, 2, 0, 1**.
- 2** Druk op **▲** of **▼** om `Wachtwoord` te selecteren.
Druk op **Menu/Instellen**.
- 3** Toets een viercijferig getal als wachtwoord in.
Druk op **Menu/Instellen**.
- 4** Voer een viercijferig getal als een nieuw wachtwoord in.
Druk op **Menu/Instellen**.
- 5** Als het LCD-scherm `Nogmaals`: toont, voert u het wachtwoord opnieuw in.
Druk op **Menu/Instellen**.

Verzendslot inschakelen

- 1** Druk op **Menu/Instellen, 2, 0, 1**.
- 2** Druk op **▲** of **▼** om `Verzendslot Aan` te selecteren.
Druk op **Menu/Instellen**.
- 3** Voer het wachtwoord van 4 cijfers in.
Druk op **Menu/Instellen**.
De MFC gaat offline en op het LCD-scherm verschijnt `Verzendslot Mode`.

Verzendslot uitschakelen

- 1 Druk op **Menu/Instellen**.
- 2 Voer het wachtwoord van 4 cijfers in.
Druk op **Menu/Instellen**.
Verzendslot wordt automatisch uitgeschakeld.



Wanneer u een verkeerd wachtwoord invoert, geeft het LCD-scherm **Fout wachtwoord** weer en blijft de machine offline. De MFC blijft in de stand Verzendslot tot het correcte wachtwoord is ingevoerd.

Documenten in formaat Letter verzenden via de glasplaat

Als u documenten van het formaat Letter gebruikt, moet u de Scannervenster Formaat instellen op Letter. Als u dit niet doet, zullen de zijkanten van de faxen wegvallen.

- 1 Druk op **Menu/Instellen, 2, 2, 0**.
- 2 Druk op **▲** of **▼** om **Letter** (of **A4**) te selecteren.
Druk op **Menu/Instellen**.
- 3 Druk op **Stop/Eindigen**.

4 De ontvangststand instellen

Basishandelingen bij het ontvangen

De ontvangststand kiezen

Er zijn vier verschillende ontvangststanden voor deze MFC. Kies de stand die het beste aan uw eisen voldoet.

LCD-scherm	Hoe werkt het	Wanneer gebruikt u het
Alleen Fax (automatisch ontvangen)	De MFC beantwoordt elk telefoontje automatisch alsof het een faxbericht betreft.	Voor aparte faxlijnen.
Fax/Telefoon (fax en telefoon) (met een extern of tweede toestel voor modellen zonder handset)	De MFC beheert de lijn en beantwoordt automatisch elke oproep. Is de oproep een fax, dan wordt die ontvangen. Is de oproep geen fax, dan krijgt u het dubbele belseignaal van de F/T-stand, dat verschilt van het gewone belseignaal.	Gebruik deze stand als u talrijke faxen verwacht en slechts weinig telefoontjes. U kunt geen antwoordapparaat op dezelfde lijn aansluiten, zelfs niet als dit op een ander wandcontact/telefoonstekker wordt aangesloten. In deze stand kunt u de voicemail van uw telecombedrijf niet gebruiken.
Telefoon/Beantw. (met alleen een extern antwoordapparaat)	Het externe antwoordapparaat beantwoordt alle telefoontjes automatisch. Ingesproken berichten worden op het antwoordapparaat opgeslagen. Faxberichten worden afgedrukt.	Gebruik deze stand als u een antwoordapparaat op uw MFC hebt aangesloten. De instelling Externe telefoon/Beantw. werkt alleen met een extern antwoordapparaat. Belvertraging werkt in deze instelling niet.
Handmatig (handmatig ontvangen) (met een extern of tweede toestel voor modellen zonder handset of met BT Call Sign)	U beheert de telefoonlijn en moet elk telefoontje zelf beantwoorden.	Gebruik deze stand als u niet veel faxberichten ontvangt. Als u beantwoordt en faxtonen hoort, moet u wachten tot de MFC het telefoontje automatisch overneemt, en daarna ophangen. (Raadpleeg <i>Fax waarnemen</i> op pagina 4-4.)

De ontvangststand selecteren of wijzigen

- 1 Wanneer het lampje niet groen is, drukt u op  (**Fax**).
- 2 Druk op **Menu/Instellen, 0, 1**.
- 3 Druk op **▲** of **▼** op **Alleen Fax, Fax/Telefoon, Telefoon/Beantw. of Handmatig te selecteren.**
Druk op **Menu/Instellen**.
- 4 Druk op **Stop/Eindigen**.

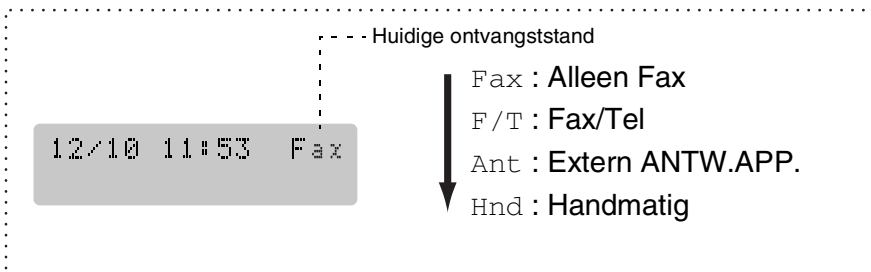

De belvertraging instellen

De functie Belvertraging bepaalt hoe vaak de MFC overgaat voordat de oproep wordt beantwoord in de stand **Alleen Fax** of **Fax/Telefoon**. Wanneer u een tweede toestel hebt aangesloten op dezelfde lijn als de MFC of bent geabonneerd op de service Aparte Beltoon van het telefoonbedrijf, stelt u de belvertraging in op 4.



(Raadpleeg *Werken met een tweede toestel* op pagina A-1 en *Fax waarnemen* op pagina 4-4.)

- 1 Wanneer het lampje niet groen is, drukt u op  (**Fax**).
- 2 Druk op **Menu/Instellen, 2, 1, 1**.
- 3 Druk op **▲** of **▼** om te selecteren hoe vaak de telefoon moet overgaan voordat de MFC opneemt (02-06).
Druk op **Menu/Instellen**.
- 4 Druk op **Stop/Eindigen**.

De F/T-beltijd instellen (alleen in de stand Fax/Tel)

Als u de ontvangststand instelt op Fax/Tel, moet u specificeren hoe lang de MFC met een dubbele bel moet overgaan om u te laten weten dat iemand u probeert te *bellen*. (Als het een inkomend faxbericht is, zal de MFC de fax afdrukken.)

Dit dubbele belsignaal hoort u na het eerste signaal van het telefoonbedrijf. Alleen de MFC gaat over, de andere toestellen op deze lijn geven dit dubbele belsignaal niet. U kunt het gesprek echter aannemen op een toestel dat is aangesloten op dezelfde lijn als de MFC. (Raadpleeg *Uitsluitend voor de stand Fax/Tel* op pagina A-1.)

- 1 Wanneer het lampje niet groen is, drukt u op  (**Fax**).
 - 2 Druk op **Menu/Instellen, 2, 1, 2**.
 - 3 Druk op ▲ of ▼ om te selecteren hoe lang (20, 30, 40 of 70 seconden) de MFC moet overgaan om u op een normaal telefoongesprek te attenderen.
Druk op **Menu/Instellen**.
 - 4 Druk op **Stop/Eindigen**.
-  Zelfs als de beller tijdens het dubbele belsignaal ophangt, zal dit signaal het aantal seconden dat u hebt geselecteerd aanhouden.

Fax waarnemen

Als u deze functie gebruikt, hoeft u niet op **Mono Start**, **Kleur Start** te drukken of de faxontvangstcode *51 in te voeren als u een faxbericht ontvangt. Als u **Aan** selecteert, kan de MFC faxberichten automatisch ontvangen, zelfs als u de hoorn van een tweede of extern toestel hebt opgenomen. Zodra u **Ontvangst** op het LCD-scherm ziet of als u scherpe piepjes door de handset van een tweede telefoontoestel dat op een ander contact is aangesloten hoort, kunt u de handset terugplaatsen en uw MFC doet de rest.



- Als deze functie is ingesteld op **Aan**, maar de MFC neemt de faxoproep niet over als u de hoorn van een ander toestel opneemt, moet u de faxontvangstcode *51 intoetsen.
- Als u faxen verzendt vanaf een computer die op dezelfde telefoonlijn is aangesloten en de MFC onderschept de faxen, dan moet u Fax Waarnemen op **Uit** instellen.
- Als u **Uit** selecteert, moet u de MFC activeren door de handset van een extern of tweede toestel op te nemen en daarna op **Mono Start** of **Kleur Start** op de MFC — **drukken OF**— door op *51 te drukken als u niet bij uw MFC in de buurt staat. (Raadpleeg *Werken met een tweede toestel* op pagina A-1.)

- 1 Wanneer het lampje niet groen is, drukt u op  (**Fax**).
- 2 Druk op **Menu/Instellen**, **2**, **1**, **3**.
- 3 Gebruik ▲ of ▼ om **Aan** (of **Uit**) te selecteren.
Druk op **Menu/Instellen**.
- 4 Druk op **Stop/Eindigen**.

Een verkleinde afdruk van een inkomend document maken (Automatische verkleining)

Als u **Aan** kiest, verkleint de MFC automatisch een binnenkomende fax zodat deze op een pagina van het formaat A4, Letter of Legal past. De MFC berekent het verkleiningspercentage aan de hand van het papierformaat van het document en uw instelling voor papierformaat (**Menu/Instellen, 1, 3**).

- 1 Wanneer het lampje niet groen is, drukt u op  (**Fax**).
- 2 Druk op **Menu/Instellen, 2, 1, 5**.
- 3 Gebruik **▲** of **▼** om **Aan** (of **Uit**) te selecteren.

Ontvangstmenu
5.Auto reductie

Druk op **Menu/Instellen**.

- 4 Druk op **Stop/Eindigen**.



- Zet deze instelling aan, als u faxen ontvangt die over twee pagina's zijn verdeeld. Als het document te lang is, kan het echter zijn dat de MFC het op twee pagina's print.
- Zet deze instelling aan wanneer de linker- en rechter marges zijn afgesneden.

Een fax uit het geheugen afdrukken (alleen MFC-410CN)

Als u Fax Doorzenden of Fax Opslaan hebt geselecteerd (**Menu/Instellen, 2, 5, 1**), kunt u nog altijd een fax uit het geheugen afdrukken als u zich bij de MFC bevindt. (Raadpleeg *Fax Opslaan instellen* op pagina 6-2.)

- 1 Druk op **Menu/Instellen, 2, 5, 3**.
- 2 Druk op **Mono Start**.

Ontvangst in het geheugen (niet beschikbaar voor het ontvangen van kleurenfaxen)

Zodra de papierlade leeg is tijdens het ontvangen van een fax, verschijnt op het scherm *Papier nazien*; plaats papier in de papierlade. (Raadpleeg *Papier, enveloppen en briefkaarten laden* op pagina 1-12.)

Als de Geheugen ontv. nu Aan is...

gaat de faxmachine gewoon door met het ontvangen van de fax en worden de overige pagina's in het geheugen opgeslagen (als er genoeg geheugen beschikbaar is). Faxen die daarna worden ontvangen, worden ook in het geheugen opgeslagen totdat het geheugen vol is, waarna verdere inkomende faxoproepen niet automatisch worden beantwoord. Om alle gegevens af te drukken doet u papier in de papierlade en drukt u op **Mono Start** of **Kleur Start**.

Als de Geheugen ontv. nu Uit is...

gaat de faxmachine gewoon door met het ontvangen van de fax en worden de overige pagina's in het geheugen opgeslagen (als er genoeg geheugen beschikbaar is). Verdere faxoproepen worden pas weer automatisch beantwoord nadat er nieuw papier in de papierlade is geplaatst. Om de laatst binnengekomen fax af te drukken, doet u papier in de papierlade en drukt u op **Mono Start** of **Kleur Start**.

- 1** Wanneer het lampje niet groen is, drukt u op  **(Fax)**.
- 2** Druk op **Menu/Instellen, 2, 1, 6**.
- 3** Gebruik **▲** of **▼** om **Aan** (of **Uit**) te selecteren.
Druk op **Menu/Instellen**.
- 4** Druk op **Stop/Eindigen**.

Polling (alleen MFC-410CN)

Pollen is het opvragen van faxberichten van een andere faxmachine. U kunt uw MFC gebruiken om andere machines te pollen of u kunt de andere partij vragen uw MFC te pollen.

Alle partijen moeten hun faxmachines zo instellen dat er gepolld kan worden. De partij die uw MFC belt om documenten op te vragen, betaalt voor het telefoontje. Als u de faxmachine van derden belt om daar documenten op te vragen, betaalt u het telefoontje.



Sommige faxapparaten reageren niet op de pollingfunctie.

Beveiligd Pollen

Met Beveiligd Pollen kunt u voorkomen dat uw documenten in verkeerde handen terechtkomen wanneer de MFC in de polling-wachtstand staat. U kunt Beveiligd Pollen uitsluitend met een andere Brother-faxmachine gebruiken. Op de machine die uw documenten opvraagt, moet uw beveiligingscode worden ingevoerd.

Ontvang Pollen instellen (standaard)

Ontvang Pollen betekent dat u een andere faxmachine belt om daar documenten op te vragen.

- 1 Wanneer het lampje niet groen is, drukt u op  (Fax).
- 2 Druk op **Menu/Instellen, 2, 1, 7**.
- 3 Druk op ▲ of ▼ om *Stand.* te selecteren.
Druk op **Menu/Instellen**.
- 4 Toets het te pollen faxnummer in.
Druk op **Mono Start** of **Kleur Start**.

Ontvang Pollen met beveiligingscode instellen

Het is belangrijk dat u dezelfde beveiligingscode gebruikt als de andere partij.

- 1 Wanneer het lampje niet groen is, drukt u op  **(Fax)**.
- 2 Druk op **Menu/Instellen, 2, 1, 7**.
- 3 Druk op ▲ of ▼ om **Beveilig** te selecteren.
Druk op **Menu/Instellen**.
- 4 Toets een viercijferige beveiligingscode in.
Dit nummer moet hetzelfde zijn als de beveiligingscode van de faxmachine die u gaat pollen.
- 5 Druk op **Menu/Instellen**.
- 6 Toets het te pollen faxnummer in.
- 7 Druk op **Mono Start** of **Kleur Start**.

Uitgesteld Ontvangen Pollen instellen

U kunt de MFC zo instellen, dat zij op een later tijdstip gaat pollen.

- 1 Wanneer het lampje niet groen is, drukt u op  **(Fax)**.
- 2 Druk op **Menu/Instellen, 2, 1, 7**.
- 3 Druk op ▲ of ▼ om **Tijdklok** te selecteren.
Druk op **Menu/Instellen**.
- 4 Voer in 24-uurformaat in om hoe laat u het pollen wilt starten.
(Voor kwart voor tien 's avonds voert u bijvoorbeeld 21:45 in.)
- 5 Druk op **Menu/Instellen**.
- 6 Toets het te pollen faxnummer in.
Druk op **Mono Start** of **Kleur Start**.
De MFC begint op het door u gespecificeerde tijdstip met het pollen.



U kunt slechts één uitgestelde pollingtaak instellen.

Opeenvolgend Pollen

De MFC kan in één bewerking documenten van diverse andere faxmachines opvragen. In stap 5 kunt u meerdere bestemmingen invoeren. Daarna wordt er een verslag afgedrukt.

1 Wanneer het lampje niet groen is, drukt u op  (**Fax**).

2 Druk op **Menu/Instellen, 2, 1, 7**.

3 Druk op **▲** of **▼** om *Stand.*, *Beveilig* of *Tijdklok* te selecteren.

Druk op **Menu/Instellen** wanneer de gewenste instelling op het LCD-scherm wordt weergegeven.

4 Als u *Stand.* hebt geselecteerd, gaat u naar stap 5.

■ Als u *Beveilig* hebt geselecteerd, voert u een viercijferig nummer in en drukt u op **Menu/Instellen**, waarna u doorgaat naar stap 5.

■ Als u *Tijdklok* hebt geselecteerd, voert u in 24-uurs formaat in hoe laat met pollen moet worden begonnen, waarna u op **Menu/Instellen** drukt en doorgaat naar stap 5.

5 Voer het faxapparaat waarnaar u een verzoek tot faxen wilt versturen met behulp van de snelkies-toetsen, *Zoeken*, een *Groep* (raadpleeg *Nummergroepen voor het groepsverzenden instellen* op pagina 5-3) of de toetsen. Druk tussen elke locatie op **Menu/Instellen**.

6 Druk op **Mono Start** of **Kleur Start**.

Elk nummer of elk groepsnummer wordt op volgorde gekozen en de documenten worden op de betreffende faxmachines opgevraagd.

 Druk op **Stop/Eindigen** terwijl de MFC een nummer kiest om de huidige pollingtaak te annuleren.

Als u alle opeenvolgende taken voor *Ontvang Pollen* wilt annuleren, drukt u op **Menu/Instellen, 2, 6**. (Raadpleeg *Een taak in de wachtrij annuleren* op pagina 3-9.)

5

Snelkiesnummers en kiesopties

Nummers opslaan om snel te kiezen

U kunt de MFC op twee manieren laten snelkiezen: met snelkiesnummers en met groepsnummers voor het groepsverzenden van faxberichten. Wanneer u op een snelkiestoets drukt, geeft het LCD-scherm de naam (indien u deze hebt opgeslagen) of het nummer weer.



De snelkiesnummers die in het geheugen zijn opgeslagen, gaan niet verloren als de stroom uitvalt.

Snelkiesnummers opslaan

U kunt snelkiesnummers opslaan, die dan met een druk op slechts een paar toetsen kunnen worden gekozen (**Zoeken/Snelkiezen**, **#**, het tweecijferig nummer, en **Mono Start** of **Kleur Start**). De MFC-210C kan 20 snelkiesnummers en de MFC-410CN 80 nummers opslaan.

- 1** Druk op **Menu/Instellen**, **2**, **3**, **1**.
- 2** Voer met behulp van de kiestoetsen een tweecijferig snelkiesnummer (01-20 voor MFC-210C, 01-80 voor MFC-410CN).
(Druk bijvoorbeeld op **05**.)
Druk op **Menu/Instellen**.
- 3** Toets het telefoon- of faxnummer in (maximaal 20 cijfers).
Druk op **Menu/Instellen**.
- 4** Gebruik de kiestoetsen om de naam in te voeren (maximaal 15 letters).
Druk op **Menu/Instellen**.
(Gebruik het schema op pagina B-11 om de letters in te voeren.)
—OF—
Druk op **Menu/Instellen** om het nummer zonder een naam op te slaan.
- 5** Herhaal stap 2 om nog een snelkiesnummer op te slaan.
—OF—
Druk op **Stop/Eindigen**.

Snelkiesnummers wijzigen

Als u probeert een snelkiesnummer op te slaan op een locatie waar al een nummer is opgeslagen, verschijnt de naam (of het opgeslagen nummer) op het LCD-scherm en wordt u gevraagd een van de volgende opties te kiezen:

1 Druk op **1** om het opgeslagen nummer te wijzigen.

—**OF**—

Druk op **2** om af te sluiten zonder wijzigingen.

Opgeslagen nummer of naam wijzigen.

- Als u een teken wilt wijzigen, drukt u op ◀ of ▶ om de cursor onder het betreffende teken te plaatsen en typt u het nieuwe teken.
- Als u het hele nummer of de hele naam wilt wissen, drukt u op **Stop/Eindigen** wanneer de cursor onder het eerste teken of de eerste letter staat. Alle tekens die boven en rechts van de cursor staan, worden nu verwijderd.

2 Toets een nieuw nummer in.

Druk op **Menu/Instellen**.

3 Volg de aanwijzingen bij Stap 4 in Snelkiesnummers opslaan. (Raadpleeg pagina 5-1.)

Nummergroepen voor het groepsverzenden instellen

Met nummergroepen kunt u een en hetzelfde faxbericht naar een groot aantal nummers sturen door op slechts een paar toetsen te drukken (**Zoeken/Snelkiezen**, #, het tweecijferige nummer van de snelkieslocatie en **Mono Start**). Eerst moet elk faxnummer als een snelkiesnummer worden opgeslagen.

Daarna combineert u deze nummers in groepen. Elke nummergroep gebruikt een snelkieslocatie. U kunt maximaal zes kleine groepen toewijzen, of maximaal 19 nummers (MFC-210C) of maximaal 79 nummers (MFC-410CN) voor een grote groep toewijzen.

(Raadpleeg *Snelkiesnummers opslaan* op pagina 5-1 en *Groepsverzenden (niet beschikbaar voor kleurenfaxen)* op pagina 3-10.)

- 1** Druk op **Menu/Instellen, 2, 3, 2.**

Kiesgeheugen
2.Groep instell.

- 2** Toets met de kiestoetsen het tweecijferige nummer in van de locatie waar u het groepsnummer wilt opslaan.

Groep instell.
Snelkiesnr? #

Druk op **Menu/Instellen.**

(Druk bijvoorbeeld op **07** en **Menu/Instellen.**)

- 3** Toets het groepsnummer met de kiestoetsen (1 tot en met 6) in.

Groep instell.
Groep instel:G01

Druk op **Menu/Instellen.**

(Druk bijvoorbeeld op **1** voor groep 1.)



Kies een groepsnummer tussen 1 en 6.

- 4** Als u snelkiesnummers in een groep wilt opnemen, gaat u als volgt te werk:

Groep instell.
G01:#05#09

Druk bijvoorbeeld voor snelkiesnummers 05 en 09 op **Zoeken/Snelkiezen, 05, Zoeken/Snelkiezen, 09**. Op het LCD-scherm wordt het volgende weergegeven. #05#09.

- 5 Druk op **Menu/Instellen** om de snelkiesnummers voor deze groep te accepteren.
 - 6 Gebruik de kiestoetsen en het schema op pagina B-11 om een naam voor de groep in te voeren.
Druk op **Menu/Instellen**.
(Typ bijvoorbeeld NIEUWE KLANTEN.)
 - 7 Druk op **Stop/Eindigen**.
-  U kunt een lijst van alle snelkiesnummers afdrukken.
Groepsnummers staan in de kolom GROEP.
(Raadpleeg *Rapporten afdrukken* op pagina 7-3.)

Kiesopties



U kunt op twee manieren kiezen. (Raadpleeg *Nummers kiezen* op pagina 3-1.)

Toegangscodes en creditcardnummers

Soms is het voordeliger om een andere serviceprovider te gebruiken voor uw interlokale gesprekken. Tarieven variëren, al naar gelang bestemming en tijd van de dag. Om de lagere tarieven te kunnen gebruiken, kunt u toegangscodes of nummers van interlokale serviceproviders en creditcard opslaan als snelkiesnummers. U kunt deze lange kiesreeksen opslaan door ze van elkaar te scheiden en ze als aparte Snelkiesnummers in iedere combinatie in te stellen. Deze nummers kunnen in elke gewenste combinatie worden gebruikt. (Raadpleeg *Snelkiesnummers opslaan* op pagina 5-1.)

Bijvoorbeeld, misschien hebt u '555' opgeslagen onder Snelkiesnummer #03 en '7000' onder Snelkiesnummer #02. Als u op **Zoeken/Snelkiezen, #03, Zoeken/Snelkiezen, #02** en **Mono Start** of **Kleur Start** drukt, kiest u dus '555-7000'.

Als u dit nummer tijdelijk wilt wijzigen, kunt u een deel van het nummer vervangen door via het toetsenbord een nummer in te voeren.

Als u het nummer bijvoorbeeld wilt wijzigen in 555-7001, drukt u op **Zoeken/Snelkiezen, #03** en toetst u daarna met de kiestoetsen **7001** in.



Als u ergens in het nummer moet wachten op een andere toon of een ander signaal, slaat u op de betreffende plaats in het nummer een pauze op door op **Herkies/Pauze** te drukken. Telkens wanneer u op deze toets drukt, wordt er een pauze van 3,5 seconde ingelast.

Pauze

Druk op **Herkies/Pauze** om een pauze van 3,5 seconden tussen de cijfers van een nummer in te lassen. Als u internationaal belt, kunt u zo vaak als nodig op **Herkies/Pauze** drukken om de pauze langer te maken.

Toon of Puls

Wanneer u een pulsservice hebt en toonsignalen moet verzenden (b.v. voor telefonisch bankieren), volgt u onderstaande instructies. Wanneer u een toetstoonservice hebt, hebt u deze functie niet nodig voor het verzenden van toonsignalen.

- 1** Neem de hoorn van het externe toestel van de haak.
- 2** Druk op # op het bedieningspaneel van de MFC. Alle cijfers die nu worden ingetoetst, worden verzonden als toonsignalen. Wanneer u de hoorn op de haak legt, keert de MFC terug naar pulskiezen.

6

Opties voor Uitgestelde Fax (alleen MFC-410CN) (Niet beschikbaar voor kleurenfaxen)

Fax Doorzenden instellen

Als u Fax Doorzenden selecteert, slaat uw MFC de ontvangen fax op in het geheugen. Vervolgens zal de MFC het faxnummer dat u geprogrammeerd hebt kiezen en het faxbericht verzenden.

1 Druk op **Menu/Instellen, 2, 5, 1.**

2 Druk op ▲ of ▼ om Fax Doorzenden te selecteren.

Druk op **Menu/Instellen.**

U wordt gevraagd om het nummer in te voeren waarnaar de faxberichten moeten worden doorgestuurd.

3 Toets het nummer in (maximaal 20 cijfers).

Druk op **Menu/Instellen.**

4 Druk op ▲ of ▼ om

Backup Print:Aan of

Backup Print:Uit te selecteren.

Druk op **Menu/Instellen.**

Fax Doorzenden Backup Print:Aan



Als u Backup Print:Aan selecteert, drukt de MFC de fax ook op uw MFC af zodat u een kopie hebt mocht de stroom bijvoorbeeld uitvallen voordat de fax is doorgestuurd.

5 Druk op **Stop/Eindigen.**

Fax Opslaan instellen

Als u Fax Opslaan selecteert, slaat uw MFC de ontvangen fax op in het geheugen. U kunt faxberichten op een andere locatie ophalen met de opdrachten van Opvragen Vanaf Een Ander Toestel.

- 1 Druk op **Menu/Instellen, 2, 5, 1.**
- 2 Druk op **▲** of **▼** om Fax Opslaan te selecteren.
Druk op **Menu/Instellen.**
- 3 Druk op **Stop/Eindigen.**



Als u Fax Opslaan hebt ingesteld, wordt er automatisch een reservekopie van de ontvangen fax op de MFC afgedrukt.

PC Fax Rx instellen

Als u PC Fax Rx instelt, zal de MFC het ontvangen faxbericht tijdelijk in het geheugen opslaan en de faxen daarna automatisch naar de computer sturen.

- 1 Druk op **Menu/Instellen, 2, 5, 1.**
- 2 Druk op **▲** of **▼** om Ontvang PC Fax te selecteren.
Druk op **Menu/Instellen.**
- 3 Druk op **▲** of **▼** om
Backup Print:Aan of
Backup Print:Uit te selecteren.
Druk op **Menu/Instellen.**
- 4 Druk op **Stop/Eindigen.**

Ontvang PC Fax Backup Print:Aan



- Voordat u PC Fax Ontvangen kunt instellen, moet u de software MFL-Pro Suite op uw PC installeren. Wees er zeker van dat uw PC verbonden is en aanstaat. (Voor meer informatie raadpleeg *Brother PC-FAX software gebruiken* op pagina 5-1 in de softwarehandleiding op de CD-ROM.)
- Als u Backup Print:Aan selecteert, drukt de MFC de fax ook op uw MFC af zodat u een kopie hebt mocht de stroom bijvoorbeeld uitvallen voordat de fax naar de computer is gestuurd.
- Als u een foutmelding krijgt en de MFC de faxen niet in het geheugen kan opslaan, kunt u deze instelling gebruiken om de faxen naar uw computer over te brengen. (Voor meer informatie, raadpleeg *Foutmeldingen* op pagina 11-1.)

Opties voor Uitgestelde Fax uitschakelen

Als u de Opties voor Uitgestelde Fax op **Uit** instelt en er zijn faxen in het geheugen van de MFC opgeslagen, dan geeft het LCD-scherm twee opties.

- Als u op **1** drukt, worden alle niet-afgedrukte faxen afgedrukt en gewist voordat de instelling wordt uitgeschakeld. Als er al een reservekopie is afgedrukt, wordt deze niet meer afgedrukt.
- Als u op **2** drukt, wordt het geheugen niet gewist en blijft de instelling ongewijzigd.

(Raadpleeg *Een fax uit het geheugen afdrukken (alleen MFC-410CN)* op pagina 4-5.)

De toegangscode instellen

De toegangscode biedt u toegang tot de functies voor het op een ander toestel opvragen van uw berichten, die u kunt gebruiken wanneer u zich niet bij de MFC bevindt. U moet eerst uw eigen code instellen, pas dan kunt u vanaf een ander toestel toegang tot uw machine krijgen. De standaardcode is een inactieve code (--- *).

1 Druk op **Menu/Instellen, 2, 5, 2**.

2 Voer een code van 3 cijfers in met **0-9**, of *.

Druk op **Menu/Instellen**. (Het vooraf ingestelde ‘*’ kan niet worden gewijzigd.)



Gebruik niet dezelfde code als die ingesteld in uw Code Fax Ontvangen (*51) of Code Telefoon Beantwoorden (#51). (Raadpleeg *Werken met een tweede toestel* op pagina A-1.)

3 Druk op **Stop/Eindigen**.



U kunt uw code op elk gewenst moment wijzigen door gewoon een nieuwe code in te toetsen. Als u uw code wilt deactiveren, drukt u op **Stop/Eindigen** in Stap 2 om de inactieve instelling (--- *) te weer in te stellen.

Opvragen vanaf een ander toestel

U kunt uw MFC van elk telefoontoestel of faxapparaat met aanraaktoetsen bellen en daarna uw toegangscode invoeren en een aantal andere toetsen indrukken om uw faxen op te vragen.

De toegangscode gebruiken

- 1** Kies op een toetstelefoon of op een andere faxmachine het nummer van uw faxmachine.
 - 2** Zodra u de toon van uw MFC hoort, toetst u uw toegangscode in (3 cijfers gevolgd door *).
 - 3** De MFC geeft aan of een faxbericht is ontvangen:
1 lange toon — Faxberichten
Geen toon — Geen faxberichten
 - 4** De MFC geeft twee korte geluidssignalen om aan te geven dat u een opdracht moet invoeren. Als u na 30 seconden nog geen opdracht invoert, wordt de verbinding verbroken. Als u een ongeldige opdracht invoert, hoort u drie piepjes.
 - 5** Druk op **90** om de MFC weer te resetten als u klaar bent.
 - 6** Hang op.
-  Als uw MFC op de stand *Handmatig* is ingesteld en u wilt de functie voor het ophalen van faxen op afstand gebruiken, kunt u toegang tot de MFC krijgen door de machine ongeveer twee minuten te laten overgaan en daarna uw toegangscode in te voeren.

Opdrachten voor afstandsbediening

U kunt uw MFC vanaf een ander toestel bedienen met behulp van de onderstaande opdrachten. Wanneer u de MFC opbelt en de toegangscode (3 cijfers gevolgd door *) invoert, hoort u twee korte piepjes om aan te geven dat u een opdracht moet invoeren.

Opdrachten voor afstandsbediening	Wat u moet doen
95 Wijzig de instellingen voor Fax Doorzenden of Fax Opslaan	
1 UIT	U kunt uit selecteren nadat u alle berichten hebt opgehaald of gewist.
2 Fax Doorzenden	Als u een lange toon hoort, is de wijziging geaccepteerd. Als u drie korte piepjes hoort, kunt u de instelling niet wijzigen omdat er niet aan een van de voorwaarden is voldaan (er is bijvoorbeeld geen nummer opgegeven waarnaar faxen moeten worden doorgestuurd. Druk op 4 om het nummer voor Fax Doorzenden te registreren. (Raadpleeg <i>Het nummer wijzigen waarnaar faxberichten worden doorgestuurd</i> op pagina 6-6.) Nadat u het nummer hebt geregistreerd, werkt de functie Fax Doorzenden.
4 Nummer voor Fax Doorzenden	
6 Fax Opslaan	
96 Een fax opvragen	
2 Alle faxen opvragen	Toets het nummer in van de faxmachine waarop de opgeslagen fax(en) moet(en) worden ontvangen. (Raadpleeg pagina 6-6.)
3 Faxen in het geheugen wissen	Als u een lange toon hoort, zijn de faxberichten uit het geheugen gewist.
97 De ontvangststatus controleren	
1 Fax	U kunt controleren of uw MFC faxberichten heeft ontvangen. Als dat het geval is, hoort u een lange toon. Als er geen berichten zijn ontvangen, hoort u drie korte piepjes.
98 De ontvangststand wijzigen	
1 Telefoon/Beantw.	Als u één lange toon hoort, is de wijziging geaccepteerd.
2 Fax/Tel	
3 Uitsluitend Fax	
90 Afsluiten	Na een lange toon kunt u de afstandsbediening afsluiten.

Faxberichten opvragen

- 1 Kies het nummer van uw faxmachine.
 - 2 Zodra u de toon van uw MFC hoort, toetst u uw toegangscode in (3 cijfers gevolgd door *). Als u een lange toon hoort, zijn er berichten voor u.
 - 3 Zodra u twee korte piepjes hoort, drukt u met het toetsenblok **962** in.
 - 4 Wacht op de lange toon en toets vervolgens met de kiestoetsen het nummer in van de faxmachine waar de faxberichten naartoe moeten worden gestuurd, gevolgd door **##** (maximaal 20 cijfers).
-  U kunt * en # niet als kiesnummers gebruiken. U kunt # echter wel gebruiken om een pauze in een nummer in te lassen.
- 5 Wacht totdat u het piepje van de MFC hoort en hang op. Uw MFC belt het andere apparaat en dit apparaat drukt uw faxberichten af.

Het nummer wijzigen waarnaar faxberichten worden doorgestuurd

U kunt vanaf een andere telefoon/faxmachine met toetsen de standaardinstellingen voor het nummer voor Fax Doorzenden wijzigen.

- 1 Kies het nummer van uw faxmachine.
 - 2 Zodra u de toon van uw MFC hoort, toetst u uw toegangscode in (3 cijfers gevolgd door *). Als u een lange toon hoort, zijn er berichten voor u.
 - 3 Zodra u twee korte piepjes hoort, toetst u met de kiestoetsen **954** in.
 - 4 Wacht op de lange toon en toets vervolgens met de kiestoetsen het nieuwe nummer in van de faxmachine waar de faxberichten naartoe moeten worden gestuurd, gevolgd door **##** (maximaal 20 cijfers).
-  U kunt * en # niet als kiesnummers gebruiken. U kunt # echter wel gebruiken om een pauze in een nummer in te lassen.
- 5 Wacht totdat u het piepje van de MFC hoort en hang op.

7 Rapporten afdrukken

Faxinstellingen en -activiteiten

U dient het verzendrapport en periode voor het journaal in te stellen via het menu.

Druk op **Menu/Instellen, 2, 4, 1.**

—OF—

Druk op **Menu/Instellen, 2, 4, 2.**

Het verzendrapport aanpassen

U kunt het verzendrapport gebruiken als bewijs dat u een fax hebt verzonden. In dit rapport staan de datum en de tijd waarop het bericht werd verzonden en er wordt aangegeven of het verzenden gelukt is (OK). Als u **Aan** of **Aan+Beeld** selecteert, wordt dit rapport afgedrukt voor elke fax die u verzendt.

Als u veel faxen naar hetzelfde nummer stuurt, hebt u waarschijnlijk meer nodig dan alleen de taaknummers om te weten welke faxen u opnieuw moet verzenden. Als u **Aan+Beeld** of **Uit+Beeld** selecteert, wordt in het rapport een deel van de eerste pagina van het faxbericht afgedrukt om u te helpen herinneren wat er in de fax stond.



Wanneer het verzendrapport op **Uit** of **Uit+Beeld** wordt gezet, wordt het rapport alleen afgedrukt als er een fout is opgetreden tijdens het verzenden en wordt in de **RESULT**-kolom **NG** gezet.

1 Druk op **Menu/Instellen, 2, 4, 1.**

2 Druk op **▲** of **▼** op **Uit+Beeld, Aan, Aan+Beeld** of **Uit** te selecteren.

Druk op **Menu/Instellen.**

3 Druk op **Stop/Eindigen.**

De journaalperiode instellen

U kunt de MFC zo instellen dat er op vaste tijden een journaal wordt afgedrukt (elke 50 faxen, elke 6, 12 of 24 uur, elke 2 of 7 dagen). Als u het interval op **Uit** zet, kunt u het rapport via de procedure op de volgende pagina afdrukken.

De standaardinstelling is Na 50 faxen.

1 Druk op **Menu/Instellen, 2, 4, 2.**

2 Druk op **▲** of **▼** om een interval te kiezen.

Kies rapport 2.Journaal tijd

Druk op **Menu/Instellen.**

(Als u 7 dagen kiest, wordt u gevraagd aan te geven welke de eerste dag van de 7-daagse periode moet zijn.)

3 Voer in 24-uurformaat het tijdstip in waarop met afdrukken moet worden begonnen.

Druk op **Menu/Instellen.**

(Bijvoorbeeld: voor kwart voor acht 's avonds voert u 19:45 in.)

4 Druk op **Stop/Eindigen.**



Als u elke 6, 12, 24 uur of elke 2 of 7 dagen selecteert, zal de MFC het rapport op het geselecteerde tijdstip afdrukken, waarna alle taken uit het geheugen worden gewist. Als het geheugen van de MFC vol is omdat er 200 taken in zitten en de geselecteerde tijd nog niet verstreken is, zal de MFC het journaal voortijdig afdrukken en alle taken uit het geheugen wissen. Als u een extra rapport wilt voordat het tijd is om dit automatisch af te drukken, kunt u er een afdrukken zonder dat de taken uit het geheugen worden gewist.



Als u Na 50 faxen selecteert, zal de MFC het Journaal afdrukken als de MFC 50 taken heeft opgeslagen.

Rapporten afdrukken

De volgende rapporten zijn beschikbaar:

- | | |
|--|--|
| 1.Help | Drukt de helplijst af, zodat u in een oogopslag kunt zien hoe u de MFC kunt programmeren. |
| 2.Snel Kiezen | Een lijst van namen en nummers die zijn opgeslagen in het geheugen voor snelkiesnummers. De nummers staan in numerieke volgorde in de lijst. |
| 3.Fax Journaal | In deze lijst staat informatie over de laatste ontvangen en verzonden faxen. (TX betekent verzenden.) (RX betekent ontvangen.) |
| 4.Verzendrapport | Drukt een verzendrapport af van de laatste transmissie. |
| 5.Gebruikersinst
(alleen MFC-410CN) | Drukt een lijst met de instellingen af. |
| 6.Netwerk Conf.
(alleen MFC-410CN) | Drukt een lijst met de netwerkinstellingen af. |

Een rapport afdrukken

- 1** Druk voor MFC-210C op **Menu/Instellen, 5**.
—OF—
Druk voor MFC-410CN op **Menu/Instellen, 6**.
- 2** Druk op ▲ of ▼ om het gewenste rapport te selecteren.
Druk op **Menu/Instellen**.
—OF—
Toets het nummer in van het rapport dat u wilt afdrukken.
Druk bijvoorbeeld op **1** om de helplijst af te drukken.
- 3** Druk op **Mono Start**.

8 Kopiëren

De MFC als een kopieerapparaat gebruiken

U kunt de MFC ook als kopieerapparaat gebruiken en maximaal 99 kopieën per keer maken.

Kopieermodus instellen

Voordat u kopieën gaat maken, moet u controleren of



(Kopie) groen is. Als dit niet het geval is, drukt u op



(Kopie) om naar de stand **Kopiëren** te gaan. De standaardinstelling is Fax. U kunt het aantal seconden of minuten dat de MFC in de kopieermodus staat wijzigen. (Raadpleeg *De Mode Timer instellen* op pagina 2-4.)

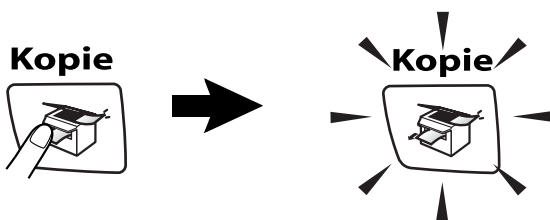

Het LCD-scherm toont de standaardkopieerinstelling



100% Normal 01

Kopieerverhouding

Kwaliteit

Aantal kopieën

Eén kopie maken

- 1 Druk op  (**Kopie**) zodat deze groen wordt.
 - 2 Het document laden.
(Raadpleeg *Documenten laden* op pagina 1-6.)
 - 3 Druk op **Mono Start** of **Kleur Start**.
-  Druk op **Stop/Eindigen** om het kopiëren te stoppen.

Verscheidene kopieën maken

- 1 Druk op  (**Kopie**) zodat deze groen wordt.
- 2 Het document laden.
- 3 Voer met de kiestoetsen in hoeveel kopieën u wilt maken (maximaal 99).
- 4 Druk op **Mono Start** of **Kleur Start**.

Kopiëren onderbreken

Druk op **Stop/Eindigen** om het kopiëren te stoppen.

De toetsen **Kopie Opties** gebruiken (Tijdelijke instellingen)







Als u de instellingen voor het kopiëren tijdelijk voor de volgende kopie wilt wijzigen, kunt u de toets **Kopie Opties** gebruiken. U kunt verschillende combinaties gebruiken.

De toets **Kopie Opties** —  **Kopie Opties**

-  Dit zijn tijdelijke instellingen en de MFC schakelt 60 seconden na het kopiëren weer over naar de standaardinstellingen. Wanneer u echter Mode Timer heeft ingesteld op 0 of 30 seconden, keert de MFC weer terug naar de standaardinstellingen wanneer het aantal seconden voor de Mode Timer is afgelopen. (Raadpleeg *De Mode Timer instellen* op pagina 2-4.)
-  U kunt de kopieerinstellingen die u het vaakst gebruikt opslaan door ze als de standaard in te stellen. (Raadpleeg *De standaardinstellingen voor het kopiëren wijzigen* op pagina 8-12.)

Tijdelijke kopieerinstellingen veranderen

Gebruik de **Kopie Opties**-toets als u snel de volgende instellingen tijdelijk voor de volgende kopie wilt instellen.

Druk op Kopie Opties 	Menuopties  →   Menu/Instellen selecteren	Opties  →   Menu/Instellen selecteren	Fabrieksinstelling	Pagina
	Kwaliteit	Snel/Normaal/Fijn	Normaal	8-5
	Vergr./Verklein	50%/69%/78%/83%/93%/97%/100%/104%/142%/186%/198%/200%/Custom (25-400%)	100%	8-6
	Papiersoort	Normaal/Inkjet/Glossy/Transparanten	Normaal	8-7
	Papierformaat	Letter/Legal/A4/A5/10 (B) x 15 (H) cm	Letter	8-8
	Helderheid	- ■■■■■ +	- ■■■■■ +	8-8
	Pagina layout (alleen MFC-410CN)	Uit (1 Op 1)/ 2 op 1 P/ 2 op 1 L/ 4 op 1 P/ 4 op 1 L/ Poster (3 x 3)	Uit (1 Op 1)	8-12
	Aant. kopieën	Aant. kopieën:01 (01-99)	01	

Als u de instellingen heeft geselecteerd door op **Menu/Instellen** te drukken, verschijnt op het LCD-scherm **Tijdelijk instel.**

Druk op **Mono Start** of **Kleur Start** als u klaar bent met het selecteren van de instellingen.

—OF—

Druk op ▲ of ▼ om meer instellingen te selecteren.

Kopieersnelheid of –kwaliteit verhogen.

Hiermee stelt u de kopieerkwaliteit in. De standaardinstelling is Normaal.

Normaal	Aanbevolen voor normale afdrucken. Goede kopieerkwaliteit met adequate kopieersnelheid.
Snel	Hoge kopieersnelheid en laagste inktverbruik. Gebruik FAST om tijd te besparen (documenten die u wilt proeflezen, grote documenten of een groot aantal kopieën).
Fijn	Gebruik deze stand voor het kopiëren van precieze beelden, zoals foto's. BEST gebruikt de hoogste resolutie en de laagste snelheid.

- 1 Druk op  (**Kopie**) zodat deze groen wordt.
- 2 Het document laden.
- 3 Voer met de kiestoetsen in hoeveel kopieën u wilt maken (maximaal 99).
- 4 Druk op **Kopie Opties** en ▲ of ▼ om **Kwaliteit** te selecteren.
Druk op **Menu/Instellen**.
- 5 Druk op ▲ of ▼ om de kopieerkwaliteit (**Snel, Normaal of Fijn**) te selecteren.
Druk op **Menu/Instellen**.
- 6 Druk op **Mono Start** of **Kleur Start**.

De gekopieerde afbeelding vergroten of verkleinen

U kunt de volgende vergrotings-/verkleiningspercentages selecteren.

Met Custom (25-400%) kunt u een percentage tussen 25 % en 400 % instellen.

<p>Druk op Kopie Opties</p>  <p>en ▲ of ▼ om Vergr./Verklein te selecteren</p>	Custom (25-400%)
	200%
	198% 10x15cm→A4
	186% 10x15cm→LTR
	142% A5→A4
	104% EXE→LTR
	100%
	97% LTR→A4
	93% A4→LTR
	83% LGL→A4
	78%
	69% A4→A5
	50%

- 1 Druk op  (**Kopie**) zodat deze toets groen is.
- 2 Het document laden.
- 3 Voer met de kiestoetsen in hoeveel kopieën u wilt maken (maximaal 99).
- 4 Druk op **Kopie Opties** en ▲ of ▼ om Vergr./Verklein te selecteren.
Druk op **Menu/Instellen**.

- 5** Druk op ▲ of ▼ om de gewenste vergrotings- of verkleiningsverhouding te selecteren.

Druk op **Menu/Instellen**.

—OF—

U kunt Custom (25-400%) selecteren en op **Menu/Instellen** drukken.

Gebruik de kiestoetsen om een vergrotings-/verkleiningspercentage tussen 25% en 400% in te toetsen.

Druk op **Menu/Instellen**.

(Druk bijvoorbeeld op **5 3** om 53% in te voeren.)

- 6** Druk op **Mono Start** of **Kleur Start**.



De speciale kopieeropties 2 in 1 (P), 2 in 1 (L), 4 in 1 (P), 4 in 1 (L) of Poster zijn bij Vergroten/Verkleinen niet beschikbaar.

Het type papier instellen

Als u op speciaal papier kopieert, selecteer dan het type papier dat u gebruikt om de beste afdrukkwaliteit te verkrijgen.

- 1** Druk op  (**Kopie**) zodat deze groen wordt.
- 2** Het document laden.
- 3** Voer met de kiestoetsen in hoeveel kopieën u wilt maken (maximaal 99).
- 4** Druk op **Kopie Opties** en ▲ of ▼ om **Papiersoort** te selecteren.
Druk op **Menu/Instellen**.
- 5** Druk op ▲ of ▼ om het type papier dat u gebruikt te selecteren (Normaal, Inkjet, Glossy of Transparanten).
Druk op **Menu/Instellen**.
- 6** Druk op **Mono Start** of **Kleur Start**.



U kunt de standaardpapierinstelling op elk gewenst moment wijzigen. (Raadpleeg *Het type papier instellen* op pagina 2-4.)

Papierformaat instellen

U moet de instelling voor het papierformaat wijzigen indien u op een ander formaat dan A4 kopieert.



U kunt uitsluitend kopiëren op de papierformaten Letter, Legal, A4, A5 of Photo Card (10 (B) cm x 15 (H) cm).

- 1 Druk op  (**Kopie**) zodat deze groen wordt.
- 2 Het document laden.
- 3 Voer met de kiestoetsen in hoeveel kopieën u wilt maken (maximaal 99).
- 4 Druk op **Kopie Opties** en ▲ of ▼ om **Papierformaat** te selecteren.
Druk op **Menu/Instellen**.
- 5 Druk op ▲ of ▼ om het papierformaat dat u gebruikt te selecteren (Letter, Legal, A4, A5 of 10 (B) x 15 (H) cm).
Druk op **Menu/Instellen**.
- 6 Druk op **Mono Start** of **Kleur Start**.

Helderheid instellen

U kunt de helderheid instellen om kopieën donkerder of lichter te maken.

- 1 Druk op  (**Kopie**) zodat deze groen wordt.
- 2 Het document laden.
- 3 Voer met de kiestoetsen in hoeveel kopieën u wilt maken (maximaal 99).
- 4 Druk op **Kopie Opties** en ▲ of ▼ om **Helderheid** te selecteren.
Druk op **Menu/Instellen**.
- 5 Druk op ▲ om een lichtere kopie te maken.
—OF—
Druk op ▼ om een donkerdere kopie te maken.
Druk op **Menu/Instellen**.
- 6 Druk op **Mono Start** of **Kleur Start**.

N in 1 kopieën of een poster maken (Pagina Layout) (alleen MFC-410CN)

U kunt het aantal kopieën verlagen met de optie N in 1-kopie. U kunt zo twee of vier pagina's op één vel kopiëren en daarmee papier besparen. U kunt ook een poster maken. Wanneer u de posteroptie gebruikt, verdeelt de MFC uw document in delen en vergroot deze delen, zodat u ze kunt samenvoegen tot een poster.



- Controleer of het papierformaat is ingesteld op A4.
- U kunt de optie N in 1-kopie alleen met het kopieformaat op 100% gebruiken.
- (P) betekent Portrait (staand) en (L) betekent Landscape (liggend).

- 1 Druk op  (**Kopie**) zodat deze groen wordt.
- 2 Het document laden.
- 3 Voer met de kiestoetsen in hoeveel kopieën u wilt maken (maximaal 99).
- 4 Druk op **Kopie Opties** en ▲ of ▼ om Pagina layout te selecteren.
Druk op **Menu/Instellen**.
- 5 Druk op ▲ of ▼ om 2 op 1 P, 2 op 1 L, 4 op 1 P, 4 op 1 L, Poster (3 x 3) of Uit (1 Op 1) te selecteren.
Druk op **Menu/Instellen**.
- 6 Druk op **Mono Start** of **Kleur Start** om het document te scannen.
- 7 Als u een poster maakt, scant de MFC het document en begint met afdrukken.

—OF—

Als u de optie 2 in 1 of de optie 4 in 1 hebt geselecteerd, scant de MFC de pagina. Op het LCD-scherm verschijnt:

Volgende Pagina? 1.Ja 2.Nee

Druk op **1** om de volgende pagina te scannen.

8 Leg het volgende document op de glasplaat.

Set Volgende Pag
Druk dan op Inst

Druk op **Menu/Instellen**.

Herhaal stap 7 en 8 voor elke pagina die u in deze indeling gebruikt.

9 Druk op **2** wanneer alle pagina's van het document zijn gescand om te stoppen.

 Als **Glossy** is geselecteerd in de instelling **Papiersoort** voor **N** in 1-kopieën, zal de MFC de afbeeldingen printen alsof er **Normaal** papier was geselecteerd.

-  ■ Als u kopieën met meerdere kleuren maakt, is **N** in 1-kopie niet beschikbaar.
- Bij posterkopieën kunt u niet meer dan één kopie te maken.

Plaats het document in de hieronder vermelde richting.

2 in 1 (P)



2 in 1 (L)

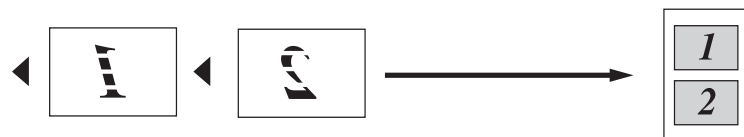

4 in 1 (P)



4 in 1 (L)



Poster (3X3)

U kunt van een foto een kopie op posterformaat maken.

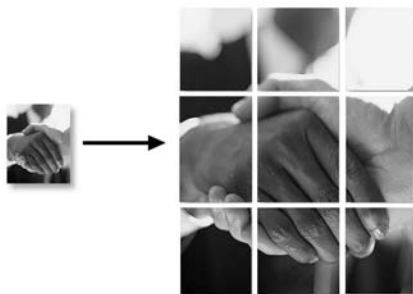

De standaardinstellingen voor het kopiëren wijzigen

U kunt de kopieerinstellingen die u het vaakst gebruikt opslaan door ze als de standaard in te stellen. Deze instellingen blijven van kracht totdat u ze weer wijzigt.

Kopieersnelheid of –kwaliteit verhogen.

- 1 Druk op **Menu/Instellen, 3, 1**.
- 2 Druk op ▲ of ▼ om **Norm, Fijn** of **Snel** te selecteren.
Druk op **Menu/Instellen**.
- 3 Druk op **Stop/Eindigen**.

Helderheid instellen

- 1 Druk op **Menu/Instellen, 3, 2**.
- 2 Druk op ▲ om een lichtere kopie te maken.
—OF—
Druk op ▼ om een donkerdere kopie te maken.
Druk op **Menu/Instellen**.
- 3 Druk op **Stop/Eindigen**.

Contrast instellen

U kunt het contrast wijzigen om een beeld er scherper en levendiger te laten uitzien.

- 1 Druk op **Menu/Instellen, 3, 3**.
- 2 Druk op ▲ om het contrast te verhogen.
—OF—
Druk op ▼ om het contrast te verlagen.
Druk op **Menu/Instellen**.
- 3 Druk op **Stop/Eindigen**.

Kleurverzadiging instellen

- 1** Druk op **Menu/Instellen, 3, 4.**
- 2** Druk op **▲** of **▼** om **Rood, Groen** of **Blauw** te selecteren.
Druk op **Menu/Instellen.**
- 3** Druk op **▲** om de kleurverzadiging te verhogen.
—OF—
Druk op **▼** om de kleurverzadiging te verlagen.
Druk op **Menu/Instellen.**
- 4** Herhaal stap 2 om de volgende kleur te selecteren.
—OF—
Druk op **Stop/Eindigen.**

Wettelijke beperkingen

De kleurenreproductie van bepaalde documenten is verboden en kan strafrechtelijke of civielrechtelijke aansprakelijkheid als gevolg hebben. Deze aantekening is meer bedoeld als richtlijn dan als een volledige opsomming van elk mogelijk verbod. Als u twijfelt, raden wij aan u de betreffende instanties in uw eigen land te raadplegen met betrekking tot de wettigheid van documenten waar twijfel over bestaat.

Hieronder staan een aantal voorbeelden van documenten die niet gekopieerd mogen worden:

- Geld
- Obligaties of andere schuldbewijzen
- Depositobewijzen
- Strijdmacht- of dienstpapieren
- Paspoorten
- Postzegels (al dan niet afgestempeld)
- Immigratiepapieren
- Bijstandsdocumenten
- Cheques of wissels getrokken door overheidsinstanties
- Identificatiedocumenten, badges of insignes
- Rijbewijzen en eigendomspapieren voor motorvoertuigen

Werk dat auteursrechtelijk is beschermd, mag niet worden gekopieerd. Delen van werk dat auteursrechtelijk is beschermd mogen echter wel voor "eigen gebruik" worden gekopieerd. Meer kopieën zou ongepast gebruik kunnen betekenen.

Kunstwerken moeten worden beschouwd als werk dat auteursrechtelijk is beschermd.

Inleiding

Ook wanneer de MFC niet is aangesloten op de computer, kunt u een foto rechtstreeks afdrukken vanaf de digitale camera. Uw Brother MFC is voorzien van vijf sleuven voor opslagmedia, voor het gebruik met populaire digitale cameramedia: CompactFlash®, SmartMedia®, Memory Stick®, SecureDigital™, en xD-Picture Card™.

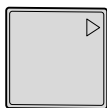

CompactFlash®
(alleen type I)



SmartMedia®



Memory Stick®



SecureDigital™



xD-Picture Card™

De functie PhotoCapture Center™ stelt u in staat om digitale foto's van uw digitale camera met een hoge resolutie af te drukken, zodat u afrukken kunt maken met een kwaliteit die gelijk staat aan de kwaliteit van foto's.



- miniSD™ kan worden gebruikt met adapter miniSD™.
- Memory Stick Duo™ kan worden gebruikt met Memory Stick Duo™-adapter.
- Bij de MFC worden geen adapters geleverd. Neem contact op met een leverancier voor adapters.

Vereisten voor het PhotoCapture Center™

Om foutmeldingen te voorkomen moet u met het volgende rekening houden:

- Het DPOF-bestand op de mediakaart moet een geldige bestandsindeling hebben. (Raadpleeg *DPOF-afdrukken* op pagina 9-8.)
 - De extensie van het beeldbestand moet .JPG zijn (andere extensies voor beeldbestanden, zoals .JPEG, .TIF, .GIF enz., worden niet herkend.)
 - Afdrukken via PhotoCapture Center™ dient gescheiden te worden uitgevoerd van PhotoCapture Center™-bewerkingen waarbij een PC wordt gebruikt.
(Het is niet mogelijk om deze bewerkingen gelijktijdig uit te voeren.)
 - IBM Microdrive™ is niet compatibel met de MFC.
 - De MFC kan tot 999 bestanden op een mediakaart lezen.
 - Gebruik alleen Smart-mediakaarten met een spanning van 3,3 Volt.
 - CompactFlash® Type II wordt niet ondersteund.
-  ■ Als u de INDEX of het BEELD afdrukt, zal het PhotoCapture Center™ alle geldige beelden afdrukken, zelfs als een of meer beelden corrupt zijn. Bij defecte beelden kunnen bepaalde delen op de afdruk ontbreken.
- Uw MFC kan mediakaarten die door een digitale camera zijn geformatteerd lezen.
Als een digitale camera een mediakaart formatteert, maakt de camera een speciale map waar de beeldgegevens naartoe worden gekopieerd. Als u de beeldgegevens die op een mediakaart staan met uw computer wilt bewerken, raden wij u aan de mapstructuur die door de digitale camera is aangemaakt niet te wijzigen. Als u nieuwe of gewijzigde beeldbestanden op de mediakaart opslaat, raden wij u ook aan de map te gebruiken die de digitale camera ook gebruikt. Als de gegevens niet in dezelfde map worden opgeslagen, kan de MFC het bestand misschien niet lezen of het beeld afdrukken.

Aan de slag

Steek de kaart goed in de daarvoor bestemde sleuf.

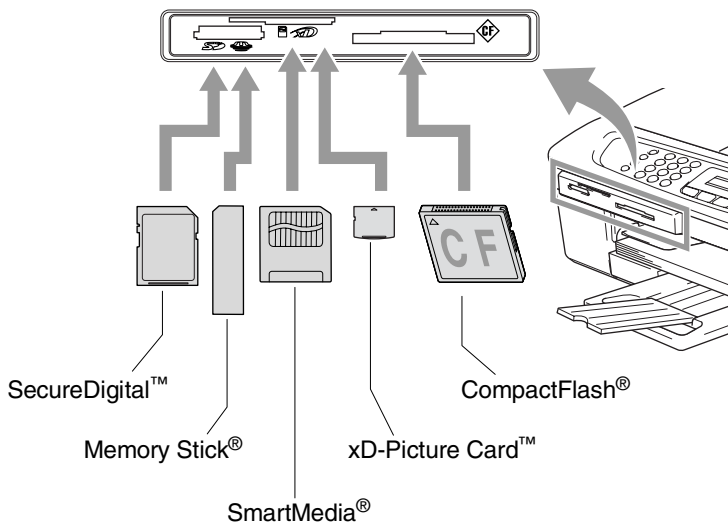

PhotoCapture toetsindicaties:

- **PhotoCapture** licht is AAN, de mediakaart is correct geplaatst.
- **PhotoCapture** licht is UIT, de mediakaart is niet correct geplaatst.
- **PhotoCapture** licht KNIPPERT, de mediakaart wordt gelezen of beschreven.

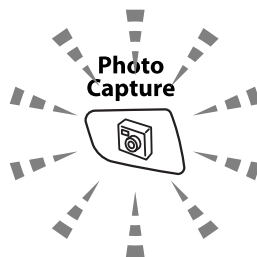

- ⚠** Wanneer de MFC de kaart leest of daarnaar schrijft (de **PhotoCapture**-toets knippert), mag u **NOOIT** de stekker uit het stopcontact halen of de mediakaart uit de sleuf verwijderen. **Doet u dit toch, dan kunnen de gegevens op de kaart verloren gaan of kan de kaart beschadigd raken.**

De MFC kan slechts één mediakaart tegelijk lezen, plaats daarom nooit meer dan één kaart in de machine.

De onderstaande stappen geven een kort overzicht van de optie waarmee u rechtstreeks kunt afdrukken. Zie de rest van dit hoofdstuk voor uitgebreidere instructies.

1 Plaats de mediakaart goed in de sleuf.

Als de mediakaart in de juiste sleuf is gestoken, wordt op het LCD-scherm het volgende weergegeven.

C.Flash actief
Druk op de PhotoCapture...

 De melding dat de kaart in gebruik is, wordt 60 seconden lang weergegeven en verdwijnt dan. In dat geval kunt u toch nog naar de stand PhotoCapture gaan door op **PhotoCapture** te drukken.

2 Druk op **PhotoCapture**.

Wanneer uw digitale camera DPOF-afdrukken ondersteunt, raadpleeg *DPOF-afdrukken* op pagina 9-8.

3 Druk de index met de kleine afbeeldingen op de mediakaart af. Uw MFC geeft elke afbeelding een nummer.

Druk op ▲ of ▼ om `Print index` te selecteren en druk daarna op **Menu/Instellen**.

Druk op **Kleur Start** om het indexblad af te drukken.

(Raadpleeg *De index afdrukken (miniaturbeelden)* op pagina 9-5.)

4 Druk voor het afdrukken van beelden op ▲ of ▼ om `Print Images` te selecteren. Druk daarna op **Menu/Instellen**.

Voer het afbeeldingsnummer in en druk op **Menu/Instellen**.

Druk op **Kleur Start** om het afdrukken te starten.

(Raadpleeg *Afbeeldingen afdrukken* op pagina 9-6.)

 U kunt de instellingen voor het afdrukken van de afbeeldingen wijzigen, zoals het type papier, het papierformaat, het afdrukformaat en het aantal afdrukken.

(Raadpleeg *Afbeeldingen afdrukken* op pagina 9-6.)

De index afdrukken (miniatuurbeelden)

Het PhotoCapture Center™ geeft de beelden nummers (bijvoorbeeld nummer 1, nummer 2, nummer 3, enz.).





➔ No. 1
DEI.JPG

01.01.2003
100KB

Het herkent geen andere nummers of bestandsnamen die door uw digitale camera of computer werden gebruikt om de beelden te identificeren. U kunt een pagina met miniatuurbeelden afdrukken (indexpagina met 6 of 5 beelden per regel). Hierop staan alle beelden van de mediakaart.

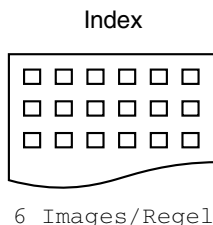
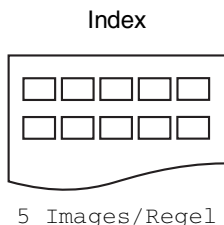
- 1 Controleer of de mediakaart is geplaatst.
Druk op **PhotoCapture**. (Raadpleeg pagina 9-3.)
- 2 Druk op ▲ of ▼ om `Print index` te selecteren.
Druk op **Menu/Instellen**.
- 3 Druk op ▲ of ▼ om `6 Images/Regel` of `5 Images/Regel` te selecteren.
Druk op **Menu/Instellen**.



- 4 Druk op **Kleur Start** om het afdrukken te starten.
-  Het afdrukken van 5 beelden per regel neemt meer tijd in beslag dan het afdrukken van 6 beelden per regel, maar de kwaliteit is beter. Om een afbeelding af te drukken, raadpleeg *Afbeeldingen afdrukken* op pagina 9-6.

Afbeeldingen afdrukken

U moet eerst het nummer van een beeld weten voordat u het kunt afdrukken.



Druk eerst de index af.

(Raadpleeg *De index afdrukken (miniaturbeelden)* op pagina 9-5.)

1 Controleer of de mediakaart in de machine is geplaatst.

Druk op **PhotoCapture**. (Raadpleeg pagina 9-3.)

2 Druk op **▲** of **▼** om **Print Images** te selecteren.

Druk op **Menu/Instellen**.



Wanneer de mediakaart DPOF-informatie bevat, toont de LCD DPOF Print:Ja, ga dan naar *DPOF-afdrukken* op pagina 9-8.

3 Toets met de kiestoetsen het nummer van het beeld op de indexpagina (miniaturen) dat u wilt afdrukken.

Enter&druk Inst. No. : 1, 3, 6

Druk op **Menu/Instellen**.

Herhaal deze stap totdat u alle nummers van de af te drukken beelden ingevoerd hebt.



U kunt alle nummers tegelijk invoeren door de toets ***** als een komma te gebruiken, of door de toets **#** als een koppelteken te gebruiken.

(Voer bijvoorbeeld **1 * 3 * 6** - in om de afbeeldingen nummer 1, 3 en 6 af te drukken. Voer **1#5** in om de afbeeldingen 1 tot en met 5 af te drukken).

4 Nadat u alle gewenste nummers hebt geselecteerd,

Drukt u nog een keer op **Menu/Instellen** en gaat u naar Stap 5.

—OF—

Druk op **Kleur Start** om af te drukken zonder instellingen te wijzigen.

Type & formaat papier

- 5** Druk op ▲ of ▼ om het type papier te selecteren, Letter Glossy, 10x15cm Glossy, 13x18cm Glossy, A4 Glossy, Letter Gewoon, A4 Plain, Letter Inktjet, A4 Inktjet of 10x15cm Inktjet.

Druk op **Menu/Instellen**.

Als u Letter of A4 hebt geselecteerd, gaat u naar Stap 6.

Als u een ander formaat hebt geselecteerd, gaat u naar stap 7.

—OF—

Druk op **Kleur Start** om af te drukken zonder instellingen te wijzigen.

Afdrukformaat



- 6** Als u Letter of A4 hebt geselecteerd, drukt u op ▲ of ▼ om het afdrukformaat te selecteren (10x8cm, 13x9cm, 15x10cm, 18x13cm, 20x15cm of Max. afmetingen).

Druk op **Menu/Instellen**, en ga naar stap 7.

—OF—

Druk op **Kleur Start** om af te drukken zonder instellingen te wijzigen.

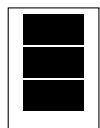
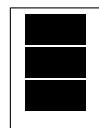
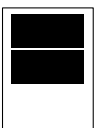
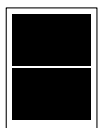
Afdrukpositie voor A4-papier

1 10x8cm	2 13x9cm	3 15x10cm	4 18x13cm	5 20x15cm	6 Max. afmetingen
					



Het Max. Formaat is alleen beschikbaar op de MFC-410CN.

Aantal exemplaren

- 7** Voer met de kiestoetsen in hoeveel exemplaren u wilt afdrukken.

Druk op **Menu/Instellen**.

- 8** Druk op **Kleur Start** om af te drukken.



De instellingen die u met de kaart wilt gebruiken, worden bewaard totdat u de kaart uit de sleuf haalt, afbeeldingen afdrukt of op **Stop/Eindigen** drukt.

DPOF-afdrukken

DPOF betekent Digital Print Order Format.

Grote producenten van digitale camera's (Canon Inc., Eastman Kodak Company, Fuji Photo Film Co. Ltd. en Matsushita Electric Industrial Co., Ltd. en Sony Corporation.) hebben deze standaard gecreëerd om het afdrukken van beelden vanaf een digitale camera te vereenvoudigen.

Als uw digitale camera het DPOF-afdrukken ondersteunt, kunt u de beelden en het aantal exemplaren dat u kunt afdrukken op de display van de digitale camera selecteren.

Als de geheugenkaart (CompactFlash[®], SmartMedia[®], Memory Stick[®], SecureDigital[™] en xD-Picture Card[™]) met daarop DPOF-informatie in uw MFC wordt geplaatst, kunt u de geselecteerde afbeelding op eenvoudige wijze afdrukken.

- 1 Plaats de mediakaart in de daarvoor bestemde sleuf.

C.Flash actief
Druk op de PhotoCapture...



De melding dat de kaart in gebruik is, wordt 60 seconden lang weergegeven en verdwijnt dan. In dat geval kunt u toch nog naar de stand PhotoCapture gaan door op **PhotoCapture** te drukken.

- 2 Druk op **PhotoCapture**.

- 3 Druk op ▲ of ▼ om `Print Images` te selecteren.
Druk op **Menu/Instellen**.

- 4 Als er een DPOF-bestand op de kaart staat, wordt op het LCD-scherm het volgende weergegeven:

Kies ▲▼ & Instel
DPOF Print:Ja

- 5 Druk op ▲ of ▼ om `DPOF Print:Ja` te selecteren.
Druk op **Menu/Instellen**.



Als u nu de afbeeldingen en hun printopties wilt kiezen, selecteren `DPOF Print:Nee`.

- 6 Druk op **Kleur Start** om af te drukken.

De standaardinstellingen wijzigen

U kunt de PhotoCaptureCenter™-instellingen die u het vaakst gebruikt opslaan als standaardinstelling. Deze instellingen blijven van kracht totdat u ze weer wijzigt.

Kopieersnelheid of –kwaliteit verhogen.

- 1 Druk op **Menu/Instellen, 4, 1.**
- 2 Druk op **▲** of **▼** om **Norm** of **Foto** te selecteren.
Druk op **Menu/Instellen.**
- 3 Druk op **Stop/Eindigen.**

Papiertype en -formaat instellen

- 1 Druk op **Menu/Instellen, 4, 2.**
- 2 Druk op **▲** of **▼** om **Letter Glossy, 10x15cm Glossy, 13x18cm Glossy, Glossy, A4 Letter Gewoon, A4 Plain, Letter Inktjet, A4 Inktjet** of **10x15cm Inktjet** te selecteren.

Druk op **Menu/Instellen.**

Als u **Letter** of **A4** hebt geselecteerd, drukt u op **▲** of **▼** om het afdrukformaat te selecteren (10x8cm, 13x9cm, 15x10cm, 18x13cm, 20x15cm of **Max.** afmetingen).

Druk op **Menu/Instellen.**

- 3 Druk op **Stop/Eindigen.**



Het **Max.** Formaat is alleen beschikbaar op de MFC-410CN.

Helderheid instellen

- 1 Druk op **Menu/Instellen, 4, 3.**
- 2 Druk op ▲ om een lichtere afdruk te maken.
—OF—
Druk op ▼ om een donkerdere afdruk te maken.
Druk op **Menu/Instellen.**
- 3 Druk op **Stop/Eindigen.**

Contrast instellen

U kunt de contrastinstelling wijzigen. Met meer contrast ziet een beeld er scherper en levendiger uit.

- 1 Druk op **Menu/Instellen, 4, 4.**
- 2 Druk op ▲ om het contrast te verhogen.
—OF—
Druk op ▼ om het contrast te verlagen.
Druk op **Menu/Instellen.**
- 3 Druk op **Stop/Eindigen.**

Kleurverbetering (alleen MFC-410CN)

U kunt de functie voor kleurverbetering inschakelen om levendigere afdrukken te maken. Het afdrukken zal langer duren.

- 1 Druk op **Menu/Instellen, 4, 5.**
- 2 Druk op ▲ of ▼ om **Aan** te selecteren.
Druk op **Menu/Instellen.**
—OF—
Selecteer **Uit** en druk op **Menu/Instellen**, ga dan naar stap 5.



Als u **Aan** selecteert, kunt u de witbalans, scherpte en kleurdichtheid aanpassen.

- 3** Druk op **▲** of **▼** om **Wit Balans, Scherpste of Kleurdensiteit** te selecteren.
Druk op **Menu/Instellen**.
- 4** Druk op **▲** of **▼** om de instellingsbalans aan te passen.
Druk op **Menu/Instellen**.
- 5** Druk op **Stop/Eindigen**.

■ **Witbalans**

Deze instelling regelt de tint van de witte vlakken in een afbeelding.

Verlichting, de instellingen van de camera en andere invloeden bepalen de tint wit. De witte vlakken van een afbeelding kunnen er een beetje roze of geelachtig uitzien of naar een andere kleur neigen. Met deze instelling kunt u dergelijke afwijkingen corrigeren en de witte vlakken weer zuiver wit maken.

■ **Scherpte**

Deze instelling verbetert het detail van een beeld. Het lijkt op het scherpstellen van een camera. Als het beeld niet goed scherp is en u de fijne details van het beeld niet kunt zien, moet u de scherpste instellen.

■ **Kleurdichtheid**

Met deze instelling kunt u de totale hoeveelheid kleur in het beeld instellen. U kunt de hoeveelheid kleur in een beeld verhogen of verlagen om een vaag of vaal beeld te verbeteren.

Trimmen

Wanneer een foto te lang of te breed is voor de ruimte die u hebt geselecteerd, wordt er automatisch een gedeelte van de afbeelding afgesneden.

De standaardinstelling is **Aan**. Wanneer u de hele afbeelding wilt afdrukken, plaatst u deze instelling op **Uit**.

- 1** Druk voor MFC-210C op **Menu/Instellen, 4, 5**.
Druk voor MFC-410CN op **Menu/Instellen, 4, 6**.
- 2** Druk op **▲** of **▼** om **Uit** (of **Aan**) te selecteren.
Druk op **Menu/Instellen**.
- 3** Druk op **Stop/Eindigen**.

Bijsnijd(crop) :
Aan

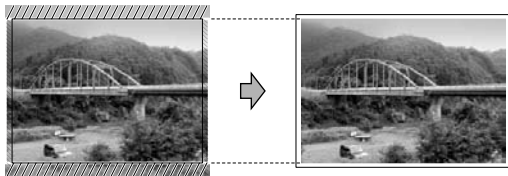

Bijsnijd(crop) :
Uit

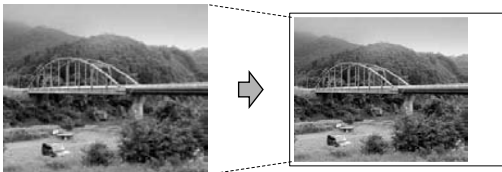

Zonder Marges

Het afdrukken zal iets langer duren.

- 1** Druk voor MFC-210C op **Menu/Instellen, 4, 6**.
Druk voor MFC-410CN op **Menu/Instellen, 4, 7**.
- 2** Druk op **▲** of **▼** om **Uit** (of **Aan**) te selecteren.
Druk op **Menu/Instellen**.
- 3** Druk op **Stop/Eindigen**.

Uitleg bij de foutmeldingen

Als u eenmaal vertrouwd bent met de verschillende fouten die kunnen optreden wanneer u met het PhotoCapture Center™ werkt, kunt u problemen gemakkelijk identificeren en verhelpen.

Als er een foutmelding op het LCD-scherm wordt weergegeven, geeft de MFC een piepje om u daarop te attenderen.

Media fout—Deze melding verschijnt als u een mediakaart plaatst die defect of niet geformatteerd is, of als er iets niet in orde is met de mediasleuf. Verwijder de mediakaart om deze foutmelding te wissen.

Geen bestand—Deze melding verschijnt als u een mediakaart in de sleuf probeert te openen waarop geen .JPG-bestand staat.

Geheugen vol—Deze melding verschijnt als u werkt met afbeeldingen die te groot zijn voor het geheugen van de MFC.

PhotoCapture Center™ op uw PC gebruiken

U kunt vanaf de pc toegang krijgen tot de mediakaart die in de mediasleuf van de MFC is geplaatst.

(Raadpleeg *PhotoCapture Center™ op uw PC gebruiken* op pagina 6-1 in de softwarehandleiding op de CD-ROM of *Het PhotoCapture Center™ vanaf een Macintosh® gebruiken (niet beschikbaar voor MFC-3240C en MFC-5440CN)* op pagina 8-45 in de softwarehandleiding op de cd-rom.)

PhotoCapture Center™ gebruiken voor het scannen van documenten

U kunt documenten scannen en ze op een mediakaart opslaan om documenten snel en gemakkelijk meeneembaar te maken.

(Raadpleeg *Naar een kaart scannen (niet mogelijk bij MFC-3240C, MFC-210C en MFC-5440CN)* op pagina 2-23 in de softwarehandleiding op de CD-ROM.)

10 Belangrijke informatie

Voor uw veiligheid

Voor een veilige werking moet de meegeleverde geaarde stekker in een normaal geaard stopcontact worden gestoken dat via het huishoudelijk net geaard is.

Het feit dat dit apparaat naar tevredenheid werkt, betekent niet per se dat de voeding is geaard en dat de installatie volkomen veilig is. Het is in uw eigen belang dat u in geval van twijfel over de aarding een bevoegd elektricien raadpleegt.

LAN-verbinding (uitsluitend MFC-410CN)

Voorzichtig

Sluit dit apparaat niet aan op een LAN-verbinding die kan blootstaan aan overspanningen.

Naleving van de International ENERGY STAR[®] normen

Het doel van het International ENERGY STAR[®] programma is het bevorderen van de ontwikkeling en verspreiding van energiezuinige kantoorapparatuur.

Brother Industries, Ltd. is een partner in het ENERGY STAR[®]-programma en verklaart dat dit product voldoet aan de richtlijnen van ENERGY STAR[®] betreffende energiebesparing.



Belangrijke veiligheidsinstructies

- 1** Lees alle instructies door.
- 2** Bewaar ze, zodat u ze later nog kunt naslaan.
- 3** Volg alle waarschuwingen en instructies die op het apparaat worden aangegeven.
- 4** Haal de stekker van dit product uit het stopcontact alvorens u het gaat reinigen. Gebruik geen vloeibare reinigingsmiddelen of spuitbussen. Gebruik een vochtige doek om het apparaat schoon te maken.
- 5** Gebruik het apparaat niet in de buurt van water.
- 6** Zet het apparaat niet op een onstabiel oppervlak, stelling of tafel. Het apparaat kan dan namelijk vallen, waardoor het ernstig kan worden beschadigd.
- 7** Gleuven en openingen in de behuizing en de achter- en onderkant zijn voor de ventilatie: om zeker te zijn van de betrouwbare werking van het apparaat en om het te beschermen tegen oververhitting, mogen deze openingen beslist nooit afgesloten of afgedekt worden. Deze openingen mogen ook nooit afgedekt worden door het apparaat op een bed, een bank, een kleed of op een soortgelijk oppervlak te zetten. Zet het apparaat nooit in de buurt van of boven een radiator of verwarming. Het apparaat mag nooit in een kast worden ingebouwd, tenzij er voldoende ventilatie aanwezig is.
- 8** Dit apparaat moet worden aangesloten op een spanningsbron zoals op het etiket staat aangegeven. Als u niet zeker weet welke soort stroom geleverd wordt, neem dan contact op met de leverancier of het plaatselijke elektriciteitsbedrijf.
Gebruik alleen het netsnoer dat bij de MFC wordt geleverd.
- 9** Dit apparaat is voorzien van een 3-draads geaard snoer en een geaarde stekker. Deze stekker past alleen in een geaard stopcontact. Dit is een veiligheidsmaatregel. Kan de stekker niet in uw stopcontact worden gebruikt, raadpleeg dan een elektricien en vraag hem uw oude stopcontact te vervangen. Het is absoluut noodzakelijk dat een geaarde stekker en een geaard stopcontact worden gebruikt.
- 10** Plaats nooit iets op het netsnoer. Zet het apparaat niet op een plaats waar mensen over de snoeren kunnen lopen.

- 11** Zorg dat de opening voor ontvangen faxberichten van de MFC nooit wordt geblokkeerd. Plaats nooit een voorwerp in het pad van inkomende faxberichten.
- 12** Wacht totdat de MFC de pagina's heeft uitgeworpen voordat u ze eruit pakt.
- 13** Trek de stekker van dit product uit het stopcontact en neem contact op met een bevoegde servicemonteur wanneer het volgende zich voordoet:
- Wanneer het netsnoer defect of uitgerafeld is.
 - Wanneer er vloeistof in het apparaat is gemorst.
 - Wanneer het apparaat is blootgesteld aan regen of water.
 - Wanneer het apparaat niet normaal functioneert, ondanks het naleven van de bedieningsinstructies. Pas alleen de instellingen aan die in de bedieningshandleiding worden aangegeven. Onvakkundig aanpassen van andere instellingen kunnen schade veroorzaken en eisen vaak uitvoerige reparaties door een vakbekwaam monteur.
 - Als het apparaat is gevallen of als de behuizing is beschadigd.
 - Als het apparaat duidelijk anders gaat presteren, waarbij reparatie nodig blijkt.
- 14** Om uw apparaat te beveiligen tegen stroompieken en -schommelingen adviseren wij het gebruik van een overstroombeveiliging.

Handelsmerken

Het Brother-logo is een wettig gedeponeed handelsmerk van Brother Industries, Ltd.

Brother is een wettig gedeponeed handelsmerk van Brother Industries, Ltd.

Multi-Function Link is een wettig gedeponeed handelsmerk van Brother International Corporation.

© 2004 Brother Industries, Ltd. Alle rechten voorbehouden.

Windows en Microsoft zijn wettig gedeponeede handelsmerken van Microsoft in de VS en andere landen.

Macintosh en TrueType zijn wettig gedeponeede handelsmerken van Apple Computer, Inc.

PaperPort en OmniPage OCR zijn wettig gedeponeede handelsmerken van ScanSoft, Inc.

Presto! PageManager is een wettig gedeponeed handelsmerk van NewSoft Technology Corporation.

Microdrive is een handelsmerk van International Business Machine Corporation.

SmartMedia is een wettig gedeponeed handelsmerk van Toshiba Corporation.

CompactFlash is een wettig gedeponeed handelsmerk van SanDisk Corporation.

Memory Stick is een wettig gedeponeed handelsmerk van Sony Corporation.

SecureDigital is een handelsmerk van Matsushita Electric Industrial Co. Ltd., SanDisk Corporation en Toshiba Corporation.

miniSD is een handelsmerk van de SD Association.

xD-Picture Card is een handelsmerk van Fujifilm Co. Ltd., Toshiba Corporation en Olympus Optical Co. Ltd.

Memory Stick Duo en MagicGate zijn handelsmerken van Sony Corporation.

Elk bedrijf waarvan software in deze handleiding wordt vermeld, heeft een softwarelicentieovereenkomst die specifiek bedoeld is voor de betreffende programma's.

Alle andere merknamen en productnamen die in deze handleiding, de softwarehandleiding en de netwerkhandleiding (alleen MFC-410CN) worden gebruikt, zijn wettig gedeponeede handelsmerken van de betreffende bedrijven.

11 Problemen oplossen en routineonderhoud

Problemen oplossen

Foutmeldingen

Zoals bij alle geavanceerde kantoorproducten kunnen er zich storingen voordoen. Wanneer dat het geval is, identificeert de MFC het probleem en wordt er een foutmelding getoond. De onderstaande lijst geeft een overzicht van de meest voorkomende foutmeldingen.

De meeste problemen kunt u zelf oplossen. Indien u extra hulp nodig heeft, biedt het Brother Solutions Center de meest recente veelgestelde vragen en tips voor het oplossen van problemen.

Bezoek ons op <http://solutions.brother.com>.

FOUTMELDINGEN		
FOUTMELDING	OORZAAK	WAT TE DOEN
Afgebroken	De andere persoon of de faxmachine van de andere persoon heeft het gesprek beëindigd.	Probeer opnieuw te verzenden of te ontvangen.
Communicatiefout	Er is een communicatiefout opgetreden vanwege een slechte verbinding.	Probeer opnieuw te bellen. Als het probleem nu nog niet is verholpen, belt u dan het telecommunicatiebedrijf en vraag of ze uw telefoonlijn willen controleren.
Geen antw/Bezot	Het gebelde nummer antwoordt niet of is bezet.	Controleer het nummer en probeer opnieuw.
Geen bestand	Er staat geen .JPG-bestand op de mediakaart in de mediasleuf.	Plaats de juiste mediakaart opnieuw in de machine.
Geen contact	U hebt geprobeerd te pollen naar een faxmachine die niet in de wachtstand voor pollen staat.	Controleer of de andere faxmachine is ingesteld op pollen.
Geen patroon	Een van de inktpatronen is niet goed geïnstalleerd.	Verwijder de inktpatroon en installeer deze op juiste wijze opnieuw. (Raadpleeg <i>De inktpatronen vervangen</i> op pagina 11-24.)

FOUTMELDINGEN		
FOUTMELDING	OORZAAK	WAT TE DOEN
Geheugen vol	Het geheugen van de MFC is vol.	(Fax bezig met verzenden of kopiëren) Druk op Stop/Exit en wacht tot de andere processen zijn afgewerkt en probeer opnieuw. —OF— (Alleen MFC-410CN) Verwijder de gegevens uit het geheugen. Als u meer geheugen wilt vrijmaken, kunt u Fax Opslaan uitschakelen. (Raadpleeg <i>Fax Opslaan instellen</i> op pagina 6-2.) —OF— (Alleen MFC-410CN) U kunt de in het geheugen opgeslagen faxberichten afdrukken. (Raadpleeg <i>Een fax uit het geheugen afdrukken (alleen MFC-410CN)</i> op pagina 4-5.) (Bezig met afdrukken) Verminder de afdrukesolutie.
Kap open	Het scannerdeksel is niet goed gesloten.	Til het scannerdeksel op en sluit het weer.
Media fout	De mediakaart is defect, slecht geformatteerd of er is een probleem met de mediakaart.	Plaats de andere mediakaart er opnieuw in, waarvan u weet dat hij functioneert.
Meer gegevens	Er zitten nog printgegevens in het geheugen van de MFC	Hervat het afdrukken vanaf de computer.
	Er zitten nog printgegevens in het geheugen van de MFC De USB-kabel was losgekoppeld terwijl de computer gegevens naar de MFC stuurde.	Druk op Stop/Eindigen . De MFC annuleert de taak en werpt het afgedrukte vel papier uit.
Niet toegewezen	U hebt geprobeerd een snelkiesnummer te gebruiken dat niet is opgeslagen.	Stel het snelkiesnummer in. (Raadpleeg <i>Snelkiesnummers opslaan</i> op pagina 5-1.)
Papier nazien	Het papier in de MFC is op.	Plaats meer papier en druk op Mono Start of Kleur Start .
	Het papier is vastgelopen in de MFC.	Raadpleeg <i>Papier vastgelopen in de machine</i> op pagina 11-5.
Papiermaat fout	U gebruikt een verkeerd papierformaat.	Plaats papier van het juiste formaat (Letter, Legal of A4) en druk op Mono Start of Kleur Start .
Papierstoring	Het papier is vastgelopen in de MFC.	(Raadpleeg <i>Papier vastgelopen in de machine</i> op pagina 11-5.)

FOUTMELDINGEN		
FOUTMELDING	OORZAAK	WAT TE DOEN
Veranderen onmog. Reinigen onmog. Opstartprobleem Print onmogelijk Scan onmogelijk	De MFC heeft een mechanisch probleem. —OF— Er bevindt zich een voorwerp dat er niet hoort, zoals een paperclip of afgescheurd papier, in de MFC.	<p>Open het scannerdeksel en verwijder het voorwerp uit de MFC. Indien de foutmeldingen niet verdwijnen, volg a.u.b. onderstaande stappen voordat u de MFC ontkoppelt, zodat u geen belangrijke berichten kwijt raakt. Haal vervolgens de stekker van de MFC enkele minuten uit het contact (waardoor alle faxberichten gewist zullen worden), en doe de stekker er daarna weer in.</p> <p>Controleer of er in het geheugen van de MFC faxen staan</p> <ol style="list-style-type: none"> 1. Druk op Menu/Instellen, 9, 0, 1. 2. Als er geen faxen in het geheugen van de MFC staan, haalt u de stekker van de MFC enkele minuten uit het stopcontact en doet u de stekker er daarna weer in. <p>—OF—</p> <p>Als er faxen in het geheugen staan, kunt u deze naar een andere faxmachine versturen. Ga naar Stap 3.</p> <p>—OF—</p> <p>Bij de MFC-410CN kunt u de resterende faxen naar uw PC sturen. Zie hiervoor Faxen naar uw PC sturen.</p> <p>Verstuur de faxen naar een andere faxmachine</p> <ol style="list-style-type: none"> 3. Voer het faxnummer in van het apparaat waar de faxen naartoe moeten worden gestuurd. 4. Druk op Mono Start. 5. Als de faxen zijn overgebracht, haalt u de stekker van de MFC enkele minuten uit het stopcontact en doet u de stekker er daarna weer in. <p>U kunt het rapport Faxjournaal naar een andere machine doorzenden door te drukken op Menu/Instellen, 9, 0, 2 in stap 1.</p> <p>Als u nog geen stationsnummer hebt ingesteld, kunt u de faxoverbrengingsstand niet gebruiken.</p> <p>Faxen naar uw PC sturen (Alleen MFC-410CN)</p> <p>U kunt de overige faxgegevens naar uw computer sturen.</p> <ol style="list-style-type: none"> 1. Druk op Menu/Instellen, 2, 5, 1. 2. Gebruik ▲ of ▼ en selecteer Ontvang PC Fax. Druk daarna op Menu/Instellen. <p>Op het LCD-scherm wordt gevraagd of u een fax naar uw computer wilt sturen.</p> <ol style="list-style-type: none"> 3. Als u alle faxen naar uw PC wilt sturen, drukt u op 1. <p>—OF—</p> <p>Als u alle faxen in het geheugen van de MFC wilt laten staan, drukt u op 2.</p> <ol style="list-style-type: none"> 4. Als de faxen zijn overgebracht, haalt u de stekker van de MFC enkele minuten uit het contact en doet u de stekker er daarna weer in. <p>(Voor meer informatie raadpleeg <i>Brother PC-FAX software gebruiken</i> op pagina 5-1 in de softwarehandleiding op de CD-ROM.)</p>

FOUTMELDINGEN		
FOUTMELDING	OORZAAK	WAT TE DOEN
Temperatuur hoog	De printkoppen zijn te warm.	Laat de MFC afkoelen.
Temperatuur laag	De printkoppen zijn te koud.	Laat de MFC opwarmen.
Zwart bijna op	Een of meer inktpatronen zijn bijna leeg. Als er een kleurenfax binnenkomt, zal de MFC de verzendende machine tijdens de "aansluitbevestiging" vragen om de fax in zwart-wit te versturen. Als de verzendende machine de fax kan converteren, wordt hij als een zwart-witfax in het geheugen opgeslagen.	Bestel een nieuwe inktpatroon.
Zwarte inkt op	Een of meer inktpatronen zijn leeg. De MFC stopt alle afdrukbewerkingen. Zolang er geheugen beschikbaar is, worden zwart-witfaxen in het geheugen opgeslagen. Als er een kleurenfax binnenkomt, zal de MFC de verzendende machine tijdens de "aansluitbevestiging" vragen om de fax in zwart-wit te versturen. Als de verzendende machine de fax kan converteren, wordt hij als een zwart-witfax in het geheugen opgeslagen.	Vervang de inktpatronen. (Raadpleeg <i>De inktpatronen vervangen</i> op pagina 11-24.)

Papier vastgelopen in de machine

Verwijder het vastgelopen papier uit de plaats waar het in de MFC is vastgelopen.

Papier is vastgelopen binnen de papierlade

- 1 Trek de papierlade uit de MFC.

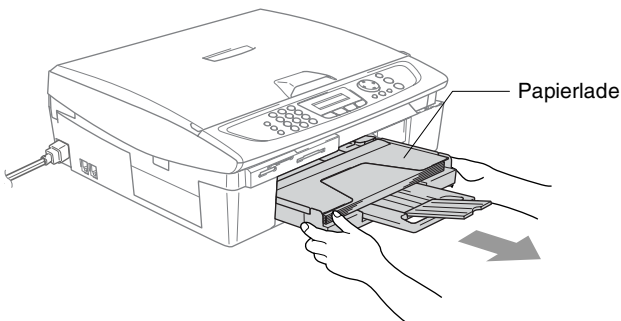

- 2 Trek het vastgelopen papier naar boven uit de machine.

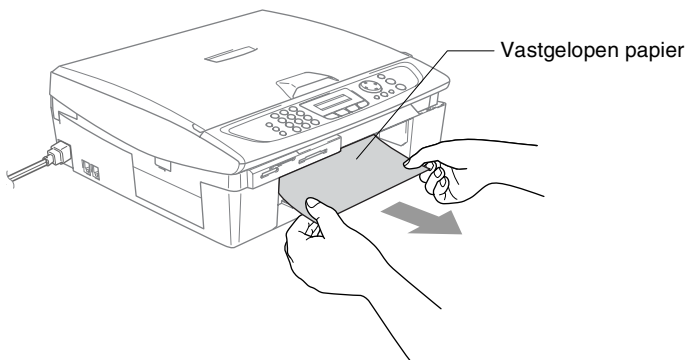

Papier is vastgelopen binnen in de MFC

- 1 Verwijder de Klep ter Verwijdering van Vastgelopen Papier. Trek het vastgelopen papier uit de MFC.

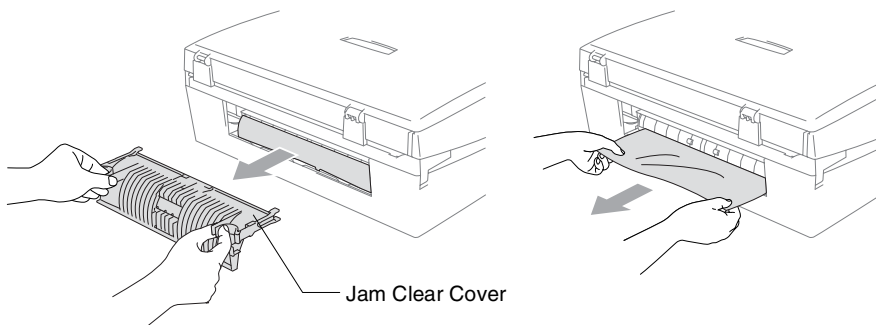

- 2 Zet de Klep ter Verwijdering van Vastgelopen Papier weer op zijn plaats.
- 3 Als u het vastgelopen papier er niet uit kunt trekken, til dan het scannerdeksel aan de rechterkant van de MFC op, totdat deze in de open stand vergrendeld is.
- 4 Verwijder het vastgelopen papier.

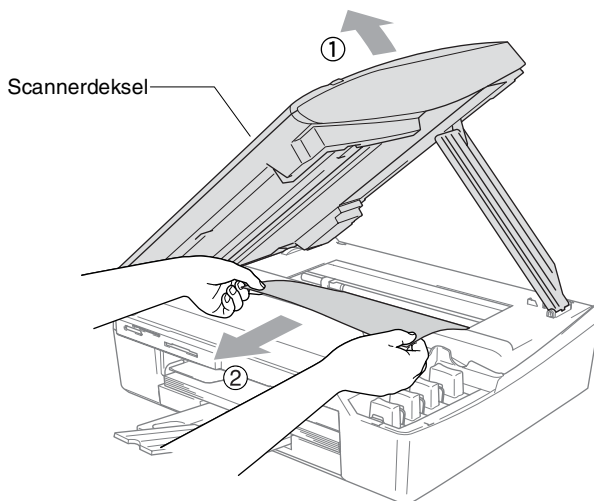

-  Als het papier onder de printkop is vastgelopen, de stekker van de MFC uit het stopcontact trekken, zodat u de printkop kunt bewegen om het papier te verwijderen.

- 5** Til het scannerdeksel op om de vergrendeling los te halen. Druk de steun van het scannerdeksel voorzichtig omhoog en sluit het scannerdeksel.

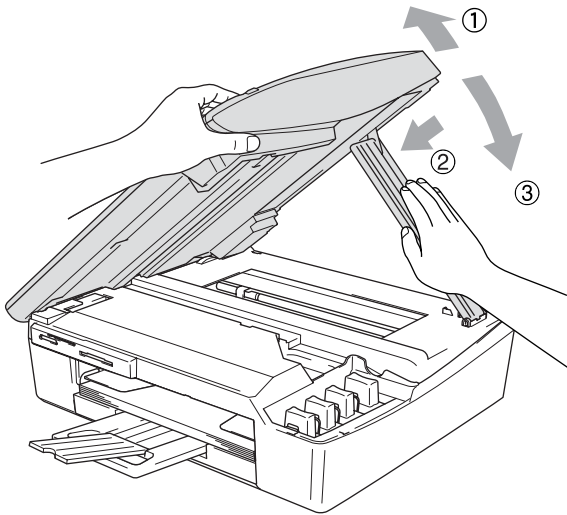

Als u problemen met de MFC hebt

Als u denkt dat er een probleem is met de MFC, kijk dan in de onderstaande tabel en volg de tips voor het oplossen van problemen.

In het Brother Solutions Center vindt u de nieuwste veelgestelde vragen en tips voor het oplossen van problemen.

Ga naar <http://solutions.brother.com>.

PROBLEEM	SUGGESTIES
Afdrukken	
Geen print	Controleer of de interfacekabel goed is aangesloten tussen de MFC en de computer.
	Controleer of de stekker van de MFC in het contact zit en de machine niet in de energiebesparende stand staat.
	Een of meer inktpatronen zijn leeg. (Raadpleeg <i>De inktpatronen vervangen</i> op pagina 11-24.)
	Controleer of het LCD-scherm een foutmelding weergeeft. (Raadpleeg <i>Foutmeldingen</i> op pagina 11-1.)
Slechte afdrukkwaliteit.	Controleer de afdrukkwaliteit. (Raadpleeg <i>De afdrukkwaliteit controleren</i> op pagina 11-15.)
	Controleer of de instellingen voor het printerstuurprogramma of Type papier in het menu overeenkomen met het door u gebruikte type papier. (Raadpleeg <i>Mediatype</i> op pagina 1-8 in de softwarehandleiding op de CD-ROM en <i>Het type papier instellen</i> op pagina 2-4.)
	Controleer of de uiterste verbruiksdatum van uw inktpatronen niet is verstreken. Patronen zijn ongeveer twee jaar houdbaar in hun originele verpakking, daarna kan de inkt opdrogen. Op de verpakking staat vermeld hoe lang de patroon houdbaar is.
	Gebruik het aanbevolen type papier. (Raadpleeg <i>Over papier</i> op pagina 1-7.)
	De aanbevolen omgevingstemperatuur voor de MFC is tussen 20°C en 33°C.
Witte horizontale lijnen in tekst of grafische afbeeldingen.	Reinig de printkop. (Raadpleeg <i>De printkop reinigen</i> op pagina 11-14.)
	Gebruik het aanbevolen type papier. (Raadpleeg <i>Over papier</i> op pagina 1-7.)
	Als er horizontale lijnen verschijnen wanneer u normaal papier gebruikt, gebruik dan de stand 'Normaal printen versneld' waardoor er op sommige types normaal papier geen strepen ontstaan. Klik op 'Instellingen' in het tabblad 'Normaal' van de printerdriver en selecteer 'Normaal printen versneld'. Als er horizontale lijnen blijven verschijnen, wijzig dan het geselecteerd type papier in 'Langzaam drogend papier' in het tabblad 'Normaal' van de printerdriver om de afdrukkwaliteit te verbeteren.
De MFC print blanco pagina's.	Reinig de printkoppen. (Raadpleeg <i>De printkop reinigen</i> op pagina 11-14.)
Teksten en regels staan over elkaar heen.	De uitlijning controleren. (Raadpleeg <i>De uitlijning controleren</i> . op pagina 11-17.)
Afgedrukte tekst of afbeeldingen staan scheef.	Zorg ervoor dat het papier correct is geplaatst in de papierlade en dat de papiergeleiders aan de zijkant en de achterkant goed staan afgesteld. (Raadpleeg <i>Papier, enveloppen en briefkaarten laden</i> op pagina 1-12.)

PROBLEEM	SUGGESTIES
Afdrukken (Vervolg)	
Er zit een vlek in het midden aan de bovenkant van de afgedrukte pagina.	Controleer of het papier dat u gebruikt niet te dik is en niet krult. (Raadpleeg <i>Over papier</i> op pagina 1-7.)
Op de afdruk staan vlekken of het lijkt of de inkt vlekt.	Zorg dat u het juiste type papier gebruikt. (Raadpleeg <i>Over papier</i> op pagina 1-7.) Raak het papier pas aan als de inkt droog is.
Er staan vlekken op de achterkant of onder aan de pagina.	Controleer of er geen inkt op de drukplaat zit. (Raadpleeg <i>De geleiderol van de MFC reinigen</i> op pagina 11-23.)
	Wees er zeker van dat u de papiersteunklep gebruikt. (Raadpleeg <i>Papier, enveloppen en briefkaarten laden</i> op pagina 1-12.)
Er staan een aantal dichte lijnen op de afdruk.	Selecteer 'Omgekeerde volgorde' in het tabblad 'Normaal' van het printerstuurprogramma.
De afdrukken zijn gekreukeld.	Klik op 'Settings' in het tabblad 'Basic' van het printerstuurprogramma en deselecteer 'Bi-Directional Printing'.
Kan '2 op 1- of 4 op 1'-afdrukken niet uitvoeren.	Controleer of de instellingen voor het papierformaat in de toepassing en het printerstuurprogramma hetzelfde zijn.
Het afdrukken verloopt te traag.	De afdruksnelheid kan verbeteren door de instelling van het printerstuurprogramma te veranderen. De hoogste resolutie heeft meer tijd nodig voor het verwerken van de gegevens, de overdracht van de gegevens en het afdrukken. Probeer de andere kwaliteitsinstellingen in het tabblad 'Basic' van het printerstuurprogramma. Klik ook op het tabblad 'Settings' en deselecteer de Kleurverbetering.
	Printen zonder marges is langzamer dan normaal printen. Zet de optie Zonder Marges uit als u sneller wilt printen. (Raadpleeg <i>Zonder Marges</i> op pagina 9-12 en raadpleeg <i>Papierformaat</i> op pagina 1-12 in de softwarehandleiding op de CD-ROM.)
Kleurverbetering werkt niet goed.	Als de beeldgegevens in uw toepassing niet in kleurendruk zijn (zoals 256 kleuren), dan werkt Kleurverbetering niet. Gebruik voor de functie Kleurverbetering ten minste 24-bits kleurgegevens.
MFC voert meerdere pagina's in	Zorg dat het papier op de juiste wijze in de papierlade is geplaatst. (Raadpleeg <i>Papier, enveloppen en briefkaarten laden</i> op pagina 1-12.)
	Controleer of er nooit meer dan twee papiersoorten tegelijk in de papierlade zijn geplaatst.
De afgedrukte pagina's zijn niet juist afgelegd.	Wees er zeker van dat u de papiersteunklep gebruikt. (Raadpleeg <i>Papier, enveloppen en briefkaarten laden</i> op pagina 1-12.)
Kan niet afdrukken wanneer Paint Brush wordt gebruikt.	Probeer het beeldscherm in te stellen op 256 kleuren.
Kan niet afdrukken wanneer Adobe Illustrator wordt gebruikt.	Gebruik een lagere resolutie.
Printen Ontvangen Faxen	
Tekst staat te dicht op elkaar en witte strepen op de pagina of de boven- en onderkant van zinnen ontbreekt.	Dit kan worden veroorzaakt door statische elektriciteit of ruis op de telefoonlijn. U kunt met de toets Mono Start een afdruk maken om te zien of hetzelfde probleem zich voordoet.
Verticale zwarte lijnen bij ontvangst.	De scanner van de verzender kan verontreinigd zijn. Vraag de verzender om een kopie te maken om te zien of het probleem bij de verzendende machine ligt. Probeer een fax van een andere faxmachine te ontvangen.
Kleurenfaxen worden alleen in zwart-wit ontvangen.	Vervang de inktpatronen die leeg of bijna leeg zijn en vraag de andere partij de kleurenfax opnieuw te sturen. (Raadpleeg <i>De inktpatronen vervangen</i> op pagina 11-24.) Controleer voor de MFC-410CN of Fax Opslaan is ingesteld op OFF. (Raadpleeg <i>Fax Opslaan instellen</i> op pagina 6-2.)
De linker- en rechtermarges zijn weggevalen of er is een hele pagina op twee pagina's afgedrukt.	Schakel automatische verkleining in. (Raadpleeg <i>Een verkleinde afdruk van een inkomend document maken (Automatische verkleining)</i> op pagina 4-5.)

PROBLEEM	SUGGESTIES
Telefoonlijn of verbindingen	
Het apparaat kan geen nummer kiezen (Geen kiestoon)	Controleer of de stekker van de MFC in het contact zit.
	Controleer of u een kiestoon hoort. Bel indien mogelijk uw eigen MFC om te zien wat er gebeurt. Als er nog steeds geen antwoord is, controleert u de aansluiting van de telefoonlijn en controleert u of alle telefoonverbindingen in orde zijn. Als de bel niet overgaat wanneer u uw MFC belt, vraag dan u uw telecommunicatiebedrijf om de lijn te controleren.
	Instelling voor Toon/Puls wijzigen. (Raadpleeg <i>Kiesmodus Toon of Puls instellen</i> op pagina 2-1.)
Faxen ontvangen	
Kan geen fax ontvangen	Controleer of de MFC in de juiste ontvangststand staat. (Raadpleeg <i>Basishandelingen bij het ontvangen</i> op pagina 4-1.)
	Als u vaak storing op de telefoonlijn hebt, kunt u de menu-instelling Compatibility op <small>Minimaal</small> zetten. (Raadpleeg <i>Uitwisselbaarheid</i> op pagina 11-13.)
	Als u uw MFC aansluit op PBX, PABX, ADSL of ISDN, moet u de menu-instelling van Type telefoonlijn wijzigen in uw telefoontype. (Raadpleeg <i>Het type telefoonlijn instellen</i> op pagina 2-3.)
Faxen versturen	
Kan geen fax versturen	Controleer of de toets Fax  brandt. (Raadpleeg <i>De faxstand inschakelen</i> op pagina 3-1.)
	Vraag de andere partij te controleren of de ontvangende machine over papier beschikt.
	Druk het Verzendrapport af en controleer of er storingen worden gemeld. (Raadpleeg <i>Rapporten afdrukken</i> op pagina 7-3.)
Op het verzendrapport staat 'Result:NG' of 'Result:ERROR'.	Er is waarschijnlijk een tijdelijke storing of ruis op de lijn. Probeer het faxbericht nogmaals te verzenden. Als u een fax via PC FAX verzendt en op het Verzendrapport 'Result:NG' wordt aangegeven, is er waarschijnlijk niet voldoende geheugen beschikbaar in de MFC. (alleen MFC-410CN) Maak meer geheugen beschikbaar door Fax Opslaan uit te schakelen (raadpleeg <i>Fax Opslaan instellen</i> op pagina 6-2), door faxen die in het geheugen zijn opgeslagen af te drukken (raadpleeg <i>Een fax uit het geheugen afdrukken (alleen MFC-410CN)</i> op pagina 4-5) of door uitgestelde taken of pollingtaken te annuleren (raadpleeg <i>Een taak in de wachtrij annuleren</i> op pagina 3-9). Als het probleem nu nog niet is verholpen, belt u dan het telecommunicatiebedrijf en vraag of ze uw telefoonlijn willen controleren.
	Als u vaak verzendfouten met mogelijke storing op de telefoonlijn hebt, kunt u de menu-instelling Compatibility op <small>Minimaal</small> zetten. (Raadpleeg <i>Uitwisselbaarheid</i> op pagina 11-13.)
	Als u uw MFC aansluit op PBX, PABX, ADSL of ISDN, moet u de menu-instelling van Type telefoonlijn wijzigen in uw telefoontype. (Raadpleeg <i>Het type telefoonlijn instellen</i> op pagina 2-3.)
Slechte verzendkwaliteit.	Wijzig de resolutie in <small>Fijn</small> of <small>Superfijn</small> . Maak een kopie om te controleren of de scanner van de MFC goed werkt.
Verticale zwarte lijnen bij het verzenden.	Als de kopie die u hebt gemaakt hetzelfde probleem vertoont, is de scanner verontreinigd. (Raadpleeg <i>De scanner reinigen</i> op pagina 11-22.)

PROBLEEM	SUGGESTIES
Inkomende gesprekken	
MFC registreert een spraakverbinding als faxtonen.	Als de functie Fax Waarnemen is geactiveerd, is de MFC gevoeliger voor geluiden. De MFC heeft misschien per ongeluk stemmen of muziek op de lijn geïnterpreteerd als faxtonen en reageert dan met faxontvangsttonen. Deactiveer de fax door op Stop/Eindigen te drukken. Vermijd dit probleem door de functie Fax Waarnemen uit te schakelen. (Raadpleeg <i>Fax waarnemen</i> op pagina 4-4.)
Een faxoproep naar de MFC overzetten.	Als u de telefoon bij de MFC hebt aangenomen, drukt u op Mono Start en hangt u onmiddellijk op. Als u een faxoproep beantwoordt vanaf een tweede toestel, moet u de faxontvangstcode intoetsen (standaardinstelling is ✕51). Hang op zodra de MFC opneemt.
Speciale functies op een enkele telefoonlijn	Als u Wisselgesprekken, Wisselgesprekken/Nummerweergave, Belmaster, BT Call Minder, een alarmsysteem of andere speciale functies op een enkele telefoonlijn met uw MFC gebruikt, kan dit problemen opleveren bij het versturen of ontvangen van faxen. Bijvoorbeeld: Als u een faxbericht verzendt of ontvangt terwijl er een signaal van één van deze speciale functies op de lijn binnenkomt; kan dit signaal de faxen tijdelijk onderbreken of verstoren. Brother's functie voor foutcorrectie kan helpen om dit probleem te corrigeren. Deze situatie heeft betrekking op telefoonsystemen in het algemeen en komt veel voor bij apparaten die informatie verzenden en ontvangen over een lijn waarop ook speciale functies worden gebruikt. Als het voor uw bedrijf van essentieel belang is dat dergelijke onderbrekingen worden voorkomen, is het raadzaam een afzonderlijke lijn zonder speciale functies te gebruiken.
Problemen met kopiëren	
Kan geen kopie maken	Controleer of de toets Copy  brandt. (Raadpleeg <i>Kopieermodus instellen</i> op pagina 8-1.)
Verticale strepen op de kopieën	Soms ziet u verticale strepen op de kopieën. De scanner reinigen (Raadpleeg <i>De scanner reinigen</i> op pagina 11-22.)
Slechte kopieerresultaten	Probeer de glasplaat te gebruiken. (Raadpleeg <i>De glasplaat gebruiken</i> op pagina 1-6.)
Problemen met scannen	
Tijdens het scannen treden er TWAIN/WIA-fouten op.	Zorg dat het TWAIN/WIA-stuurprogramma van Brother als primaire bron is geselecteerd. Klik in PaperPort® in het bestandsmenu op de scanopdracht en selecteer het Brother TWAIN/WIA-stuurprogramma.
Slechte scanresultaten	Probeer de glasplaat te gebruiken. (Raadpleeg <i>De glasplaat gebruiken</i> op pagina 1-6.)
Problemen met software	
Kan software niet installeren of niet afdrukken	Het programma MFL-Pro Suite repareren op de cd-rom uitvoeren. Dit programma repareert en herinstalleert de software.
'Device Busy'	Controleer of er op het LCD-scherm van de MFC een foutmelding staat.
'geen verbinding'	Als de MFC niet op de PC is aangesloten en u de Brother-software opstart, wordt er telkens wanneer u Windows® start gemeld dat er geen verbinding met de MFC kan worden gemaakt. U kunt dit bericht negeren of als volgt uitzetten. Dubbelklik op 'tool\warnOff.REG' op de meegeleverde CD-ROM. De toets Scannen op het bedieningspaneel van de MFC werkt niet tot u de PC opnieuw start terwijl de MFC is aangesloten. Dubbelklik op 'tool\WarnOn.REG' op de meegeleverde CD-ROM om het weer in te stellen.

PROBLEEM	SUGGESTIES
Problemen met PhotoCapture Center™	
Verwisselbare schijf werkt niet naar behoren.	<p>a) Hebt u de update voor Windows® 2000 geïnstalleerd? Indien niet, doe dan het volgende.</p> <ol style="list-style-type: none"> 1. Koppel de USB-kabel los. 2. Installeer de update voor Windows® 2000. Raadpleeg de installatiehandleiding. Nadat de installatie is voltooid, wordt de PC automatisch opnieuw gestart. 3. Wacht ongeveer 1 minuut nadat de PC opnieuw is gestart en sluit daarna de USB-kabel aan. <p>b) Verwijder de mediakaart en plaats deze weer.</p> <p>c) Als u 'Schijf uitwerpen' in Windows® hebt geprobeerd, moet u de mediakaart verwijderen alvorens u verdergaat.</p> <p>d) Als er een foutmelding wordt weergegeven wanneer u de mediakaart probeert uit te werpen, betekent dit dat de kaart gebruikt werd. Wacht even en probeer opnieuw.</p> <p>e) Als geen van de hierboven gegeven oplossingen uitkomst biedt, moet u de MFC en de pc uit- en weer aanzetten. (U moet de stekker van de MFC uit het stopcontact halen om de machine helemaal van de elektrische voeding af te sluiten.)</p>
Geen toegang tot Verwisselbare Schijf vanuit pictogram Desktop. (alleen MFC-410CN)	Wees er zeker van dat u de media card in de sleuf hebt geplaatst.
Problemen met het netwerk (alleen MFC-410CN)	
Ik kan niet via het netwerk printen	<p>Controleer of de MFC aan is, on-line en klaar is om te printen. Druk de netwerkconfiguratielijst af. (Raadpleeg <i>Rapporten afdrukken</i> op pagina 7-1.) De huidige instellingen van het netwerk worden afgedrukt. Sluit de LAN-kabel weer aan op de hub om te controleren of de kabels en de netwerkaansluitingen in orde zijn. Probeer, indien mogelijk, de MFC aan te sluiten op een andere poort van de hub en gebruik een andere kabel. Als de aansluitingen goed zijn, toont de machine twee minuten lang LAN Actief.</p>

Uitwisselbaarheid

Als u problemen met het verzenden of ontvangen van een fax hebt door mogelijke storing op de telefoonlijn, raden wij u aan de Egalisatie voor compatibiliteit aan te passen.

De MFC past de modemsnelheid voor faxhandelingen aan.

1 Druk op **Menu/Instellen, 2, 0, 2.**

2 Druk op ▲ of ▼ om **Minimaal**
(of **Normaal**) te selecteren.

Diversen 2.Compatibel

Druk op **Menu/Instellen.**

3 Druk op **Stop/Eindigen.**



- **Minimaal** verlaagt de modemsnelheid naar 9600 bps. Tenzij ruis op uw telefoonlijn een chronisch probleem is, kunt u er de voorkeur aan geven het alleen te gebruiken wanneer nodig.
- **Normaal** stelt de modemsnelheid in op 14400 bps. (Standaard)

De afdrukkwaliteit verbeteren

De printkop reinigen

Om een goede afdrukkwaliteit te garanderen, zal de MFC de printkop regelmatig reinigen. U kunt het reinigingsproces handmatig opstarten indien noodzakelijk.

Als er op de afgedrukte pagina's een horizontale streep door tekst of grafisch werk loopt, moet u de printkop en de inktpatronen reinigen. U kunt alleen zwart of 3 kleuren tegelijk (cyaan/geel/magenta) of alle vier kleuren tegelijk reinigen.

Bij het reinigen van de printkop wordt wat inkt verbruikt. Wanneer de kop te vaak wordt gereinigd, wordt er onnodig inkt verbruikt.

Voorzichtig

Raak de printkoppen NIET aan. Als u een printkop aanraakt, kan hij beschadigd raken en kan de garantie vervallen.

1 Druk op **Inkt**.

2 Druk op **▲** of **▼** om **Reinigen** te selecteren.

Druk op **Menu/Instellen**.

3 Druk op **▲** of **▼** om **Zwarte inkt**, **Kleur** of **All** te selecteren.

Druk op **Menu/Instellen**.

De MFC begint de printkop te reinigen. Nadat het reinigen is voltooid, zal de MFC automatisch weer overschakelen naar de stand Stand-by.



Als u de printkop tenminste vijf keer hebt gereinigd en de afdruk is niet verbeterd, neem dan contact op met uw Brother-leverancier voor onderhoud.

De afdrukkwaliteit controleren

Als er fletse of gestreepte kleuren en tekst verschijnen op uw uitvoer, kunnen enkele spuitmondjes verstopt zijn. U kunt dit controleren door de Testpagina Printkwaliteit te printen en naar het patroon van de spuitmondjes te kijken.

- 1 Druk op **Inkt**.
- 2 Druk op ▲ of ▼ om **Testafdruk** te selecteren.
Druk op **Menu/Instellen**.
- 3 Druk op ▲ of ▼ om **Printkwaliteit** te selecteren.
Druk op **Menu/Instellen**.
- 4 Druk op **Kleur Start**.
De MFC begint de testpagina af te drukken.
- 5 Volg de instructies die op het blad zijn aangegeven om te zien of de kwaliteit OK is.

Kwaliteit van kleurenblokken controleren

Op het LCD-scherm wordt het volgende weergegeven.

Kwaliteit OK?
1.Ja 2.Nee

- 6 Controleer de kwaliteit van de vier kleurenblokken op de testpagina.
- 7 Als alle lijnen duidelijk en zichtbaar zijn, drukt u op **1 (Ja)** om door te gaan naar stap 10.

—OF—

Als er zoals hieronder korte lijnen ontbreken, drukt u op **2 (Nee)**.

OK



Niet OK



De LCD vraagt of de afdrukkwaliteit voor zwart en iedere kleur in orde is.

Zwart OK?
1.Ja 2.Nee

- 8** Druk op **2** (Nee) voor zwart of elke kleur met een probleem.

Op het LCD-scherm wordt het volgende weergegeven.

Reinigen starten
1.Ja 2.Nee

Druk op **1** (Ja).

De MFC begint de printkop te reinigen.

- 9** Druk op **Kleur Start** wanneer het reinigen is voltooid. De MFC zal nu de testpagina nogmaals afdrukken en vervolgens terugkeren naar stap 5.

10 Druk op **Stop/Eindigen**.

Als er op de testpagina nog steeds inkt ontbreekt, moet u de reinigings- en testafdrukprocedures minimaal vijf keer herhalen. Als er na de vijfde keer nog steeds inkt ontbreekt, moet u de inktpatroon met de verstopte kleur vervangen. (Misschien heeft de inktpatroon meer dan zes maanden in de MFC gezeten of is de uiterste gebruiksdatum die op de verpakking staat vermeld, verstreken. Het kan ook zijn dat de inkt vóór gebruik niet goed opgeslagen was.)

Nadat de inktpatroon is vervangen, moet u deze controleren door een testafdruk te maken. Als het probleem niet is verholpen, moet u de printkop vijfmaal reinigen en nogmaals een testpagina afdrukken. Ontbreekt er nu nog steeds inkt, neem dan contact op met uw Brother-leverancier voor onderhoud.

! Voorzichtig

Raak de printkoppen NIET aan. Als u een printkop aanraakt, kan hij beschadigd raken en kan de garantie vervallen.



Als een spuitmondje van de printkop verstopt is, ziet het afgedrukte voorbeeld er als volgt uit.



Nadat het spuitmondje van de printkop gereinigd is, zijn de horizontale strepen verdwenen.

De uitlijning controleren.

Het is zelden nodig de uitlijning af te stellen, maar als na het transport van de machine de afgedrukte tekst vlekkerig is of afbeeldingen flets zijn, kan het zijn dat uitlijning nodig is.

- 1 Druk op **Inkt**.
- 2 Druk op ▲ of ▼ om **Testafdruk** te selecteren.
Druk op **Menu/Instellen**.
- 3 Druk op ▲ of ▼ om **Instel kantlijn** te selecteren.
Druk op **Menu/Instellen**.
- 4 Druk op **Mono Start** of **Kleur Start**.

De MFC begint de uitlijningcontrolepagina af te drukken.

Op het LCD-scherm wordt het volgende weergegeven.

```
Kantlijn OK?  
1.Ja 2.Nee
```

- 5 Controleer de testafdrukken voor 600 dpi en 1200 dpi om te zien of nummer 5 het beste overeenkomt met nummer 0. Als nummer 5 voor zowel 600 dpi als 1200 dpi het beste overeenkomt met nummer 0, dan drukt u op **1 (Ja)** om de uitlijningscontrole te voltooien en verder te gaan met stap 8.

—OF—

Als een van de andere nummers beter overeenkomt voor 600 dpi of 1200 dpi, drukt u op **2 (Nee)** om dat nummer te selecteren.

- 6 Druk voor 600 dpi op het nummer (1-8) van de testafdruk die het beste overeenkomt met het voorbeeld van nummer 0.

```
Pas 600dpi aan  
Selecteer beste# 5
```

- 7 Druk voor 1200 dpi op het nummer (1-8) van de testafdruk die het beste overeenkomt met het voorbeeld van nummer 0.

```
Pas 1200dpi aan  
Selecteer beste# 5
```

- 8 Druk op **Stop/Eindigen**.

Controleren hoeveel inkt er nog over is

U kunt controleren hoeveel inkt er nog in de patroon zit.

- 1 Druk op **Inkt**.
- 2 Druk op ▲ of ▼ om `Inktvolume` te selecteren.
Druk op **Menu/Instellen**.

- 3 Druk op ▲ of ▼ om de kleur die u wilt controleren te selecteren.



Inktvolume
Bk: -□□□■□□□+ ◆

Op het LCD-scherm wordt aangegeven hoeveel inkt er nog in de patroon zit.

- 4 Druk op **Stop/Eindigen**.



U kunt het inktniveau van de computer controleren. (Raadpleeg *MFC Remote Setup* op pagina 4-1 in de softwarehandleiding op de CD-ROM of *MFC Remote Setup (Mac OS® X 10.2.4 of hoger)* (niet beschikbaar voor *DCP-110C* en *DCP-310CN*) op pagina 8-43 in de softwarehandleiding op de cd-rom.)

De MFC inpakken en vervoeren

Als u de MFC gaat transporteren, gebruik dan de oorspronkelijke verpakkingsmaterialen van de MFC. Als u de MFC niet goed inpakt, kan de garantie vervallen.

Voorzichtig

Het is belangrijk dat u de MFC de printkop laat 'parkeren' na een afdrukopdracht. Luister goed naar de MFC voordat u het apparaat uitschakelt om te controleren of alle mechanische geluiden zijn gestopt. Indien u de MFC dit parkeerproces niet laat voltooien, kan dit leiden tot afdrukproblemen en mogelijke schade aan de printkop.

- 1** Zet het scannerdeksel in de hoogste stand totdat dit vergrendeld zit.
- 2** Verwijder alle tonercartridges en bevestig de beschermingen. (Raadpleeg *De inktpatronen vervangen* op pagina 11-24.)

Zorg er bij het aanbrengen van de beschermingen voor dat deze op hun plaats klikken zoals weergegeven in het schema.

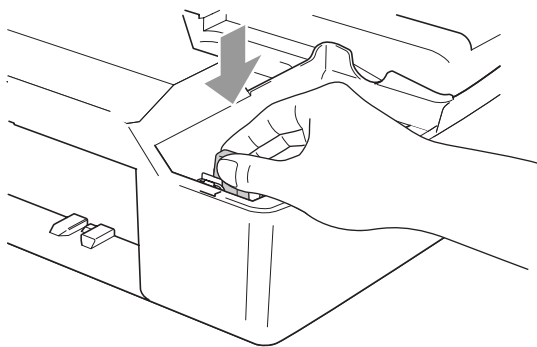

Voorzichtig

Als u de beschermingen niet kunt vinden, mag u de tonercartridges NIET verwijderen als u de machine gaat vervoeren. Het is van essentieel belang dat tijdens het vervoeren van de MFC de beschermingen zijn geplaatst of dat de tonercartridges op hun plaats zitten. Als u de beschermingen niet kunt vinden en de MFC zonder de tonercartridges vervoert, kan de machine worden beschadigd en de garantie vervallen.

- 3** Til het scannerdeksel op om de vergrendeling los te halen. Druk de steun van het scannerdeksel voorzichtig in en sluit het scannerdeksel.

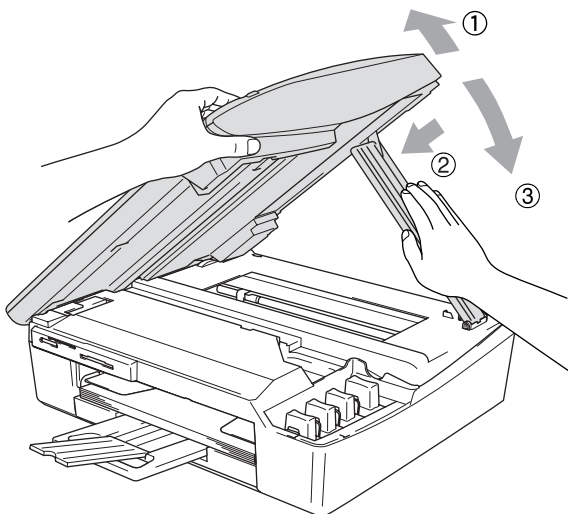

- 4** Haal de stekker van de MFC uit het telefooncontact en verwijder de telefoonlijn uit de MFC.
- 5** Haal het netsnoer van de MFC uit het stopcontact.
- 6** Koppel de USB-kabel of LAN-kabel los van de MFC, als deze verbonden is.
- 7** Verpak de MFC in de zak en plaats deze in de originele doos met het originele verpakkingsmateriaal.

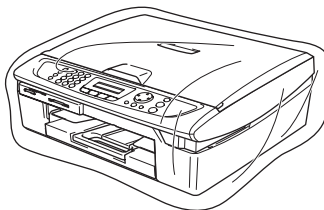

- 8** Verpak de afgedrukte materialen in de originele doos zoals hieronder aangegeven. Plaats de gebruikte inktpatronen niet in de doos.

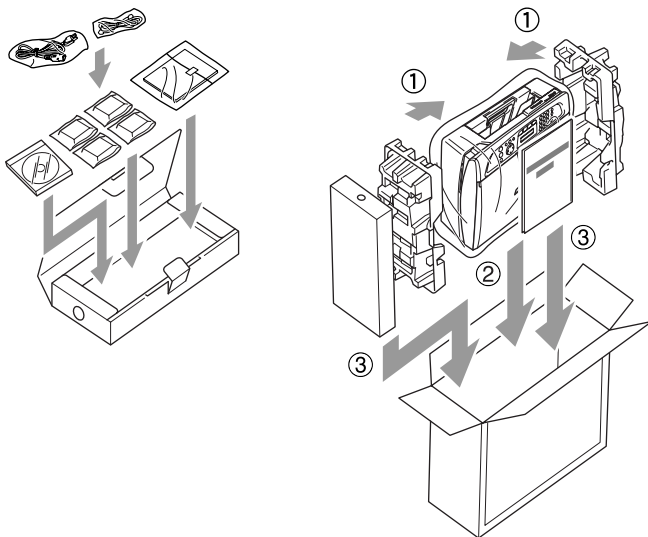

- 9** Sluit de doos.

Routineonderhoud

De scanner reinigen

Schakel de MFC uit en open het documentdeksel. Reinig de glasplaat met isopropylalcohol op een zachte, pluisvrije doek.

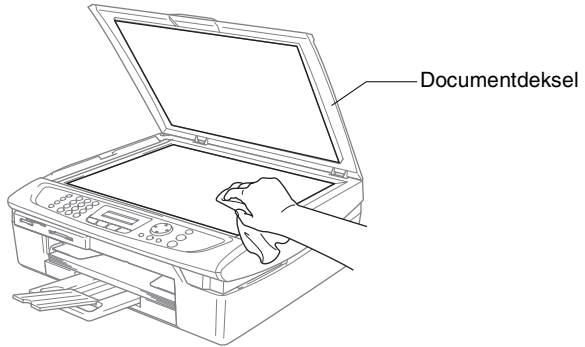

Reinig de glazen strook onder de plaat met behulp van een pluisvrije doek met isopropylalcohol.

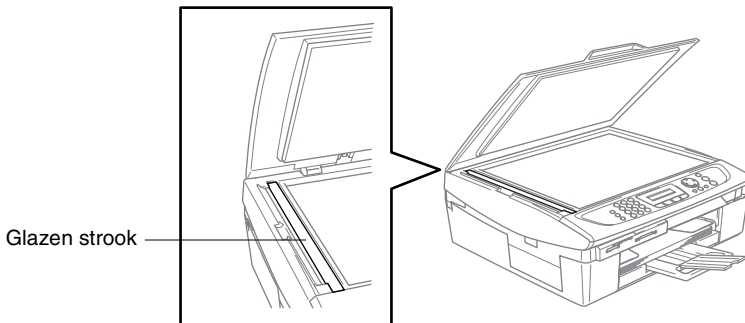

De geleiderol van de MFC reinigen

- Zorg ervoor dat u de sterwielen voor papierdoorvoer of de codeerfilm niet aanraakt.
- Haal de MFC uit het stopcontact voordat u de printerplaten reinigt.
- Als er inkt is gemorst op of rondom de geleiderol, zorg er dan voor deze te verwijderen met een zachte, droge, pluisvrije doek.

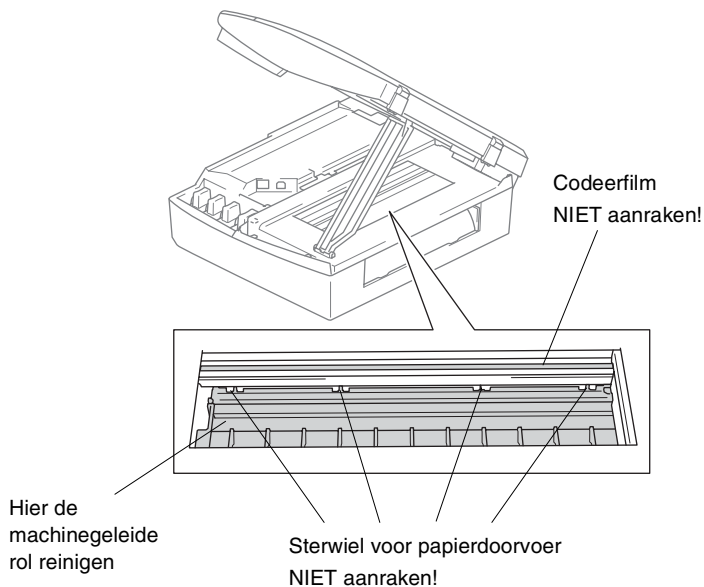

De inktpatronen vervangen

Uw MFC is voorzien van een inktstippenteller. De inktstippenteller controleert automatisch het inktniveau in elk van de 4 cartridges. Als de MFC ontdekt dat een inktcartridge bijna leeg is, zal de MFC u waarschuwen door middel van een melding op het LCD-scherm.

Het LCD-scherm informeert u welke inktcartridge bijna leeg is of vervangen moet worden. Volg de aanwijzingen op het LCD-scherm om de inktcartridges in de juiste volgorde te vervangen.

Ook al informeert de MFC u dat er een inktcartridge leeg is, zal er nog een kleine hoeveelheid inkt in de inktcartridge aanwezig zijn. Het is noodzakelijk dat er inkt in de inktcartridge aanwezig blijft om te voorkomen dat de lucht de printkopset uitdroogt en beschadigt.

- 1** Zet het scannerdeksel omhoog in de hoogste stand totdat dit vergrendeld zit.

Als een of meer inktpatronen leeg zijn, bijvoorbeeld Zwart, wordt op het LCD-scherm `Zwarte inkt op en Kap open` weergegeven.

- 2** Trek de haak van de inktpatroon naar u toe en verwijder de inktpatroon voor de kleur die op het LCD-scherm wordt getoond.

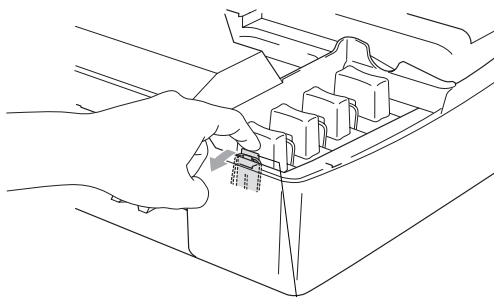

Haak van de inktpatroon

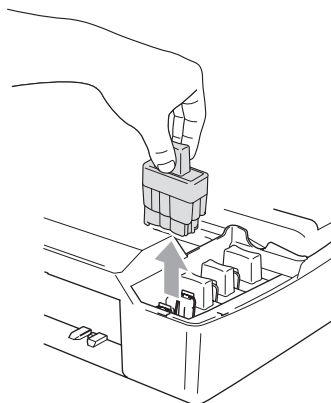

- 3** Open de zak met de nieuwe inktpatroon voor de kleur die op het LCD-scherm wordt aangegeven en haal de inktpatroon uit de zak.

4 Verwijder de kapjes van de inktpatronen.



⊘ Raak het gebied dat in de bovenstaande afbeelding wordt aangegeven niet aan.

5 Elke kleur heeft zijn eigen juiste positie. Houd de inktpatroon rechtop wanneer u deze in de sleuf plaatst. Duw op de inktpatroon totdat de haak eroverheen klikt.

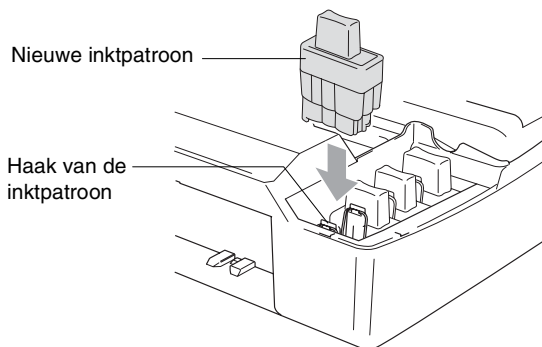

6 Til het scannerdeksel op om de vergrendeling los te halen. Druk de steun van het scannerdeksel voorzichtig naar beneden en sluit het scannerdeksel.

7 Als u een inktpatroon hebt vervangen terwijl de melding *Zwart bijna op* op het LCD-scherm werd weergegeven, wordt u gevraagd te bevestigen dat dit een gloednieuwe patroon is. Bijvoorbeeld: *Veranderd? Zwart? 1. Ja 2. Nee*. Druk voor iedere *nieuwe* patroon die u installeert op **1** op het toetsenbord zodat de inktstippenteller voor die kleur automatisch op nul wordt gezet. Als de inktpatroon die u hebt geïnstalleerd niet nieuw is, moet u **2** (*Nee*) selecteren.

 Als u wacht totdat de melding *Zwarte inkt op* op het LCD-scherm wordt weergegeven, zal de MFC de inktstippenteller automatisch op nul zetten.

 Als de melding *Installeer* op het LCD-scherm wordt weergegeven nadat u de inktpatronen hebt geïnstalleerd, controleer dan of de inktpatronen juist zijn aangebracht.

WAARSCHUWING

Mocht u inkt in uw ogen krijgen, spoel ze dan onmiddellijk uit met water en raadpleeg een arts als u zich bezorgd maakt.

Voorzichtig

- Verwijder **GEEN** inktpatronen als deze niet vervangen hoeven te worden. Als u dit toch doet, kan dit de hoeveelheid inkt verminderen en weet de MFC niet hoeveel inkt er nog in de patroon zit.
- Raak de sleuven voor de patronen **NIET** aan. Als u dat doet, kan de toner vlekken op uw huid achterlaten.
- Als de toner vlekken op uw huid of kleding achterlaat, was deze dan onmiddellijk met zeep of een wasmiddel.
- Als u een inktpatroon op de verkeerde plaats zet, moet u nadat de patroon op de juiste plaats is geïnstalleerd de printkop diverse keren reinigen. Omdat de kleuren gemengd waren, kunt u pas na het reinigen afdrukken.
- Zodra een inktpatroon geopend is, moet hij in de MFC geïnstalleerd worden en binnen zes maanden na de installatie worden opgebruikt. Gebruik ongeopende inktpatronen vóór de uiterste gebruiksdatum die op de doos vermeld staat.
- De inktcartridge niet openmaken of ermee knoeien, want daardoor kan de cartridge inkt verliezen.
- De multifunctionele machines van Brother zijn ontworpen om te werken met inkt van een bepaalde specificatie en leveren optimale prestaties indien gebruikt met originele inktpatronen van Brother. Brother kan deze optimale prestaties niet garanderen indien inkt of inktpatronen van andere specificaties worden gebruikt. Het gebruik van patronen anders dan originele patronen van Brother en van patronen die met inkt van andere merken zijn gevuld, wordt daarom afgeraden. Indien de printkop of een ander onderdeel van deze machine wordt beschadigd als gevolg van het gebruik van inkt of inktpatronen anders dan originele Brother-producten, dan worden enige reparaties die nodig zijn als gevolg daarvan niet door de garantie gedekt omdat deze producten incompatibel en ongeschikt voor deze machine zijn.

Geavanceerde ontvangsthandelingen

Werken met een tweede toestel

Als u een faxoproep aanneemt op een tweede toestel of op een extern toestel dat is aangesloten op de betreffende ingang op de MFC, kunt u de oproep doorverbinden naar de MFC door de faxontvangstcode in te toetsen. Als u de faxontvangstcode *51 intoetst, zal het faxbericht op uw MFC worden ontvangen.

(Raadpleeg *Fax waarnemen* op pagina 4-4.)

Als de MFC een normaal telefoontje aanneemt en het dubbele belsignaal geeft, toetst u de code voor het aannemen van de telefoon in (#51) om het telefoontje op een tweede toestel aan te nemen.

(Raadpleeg *De F/T-beltijd instellen (alleen in de stand Fax/Tel)* op pagina 4-3.)

Als u een telefoontje aanneemt en u niets hoort, betreft het hoogstwaarschijnlijk een inkomend faxbericht.

- Druk op *51 en wacht tot u het tjiropende geluid hoort of totdat het LCD-scherm Ontvangst weergeeft, pas dan mag u ophangen.

Degene die u opbelt moet op zijn of haar machine op **Start** drukken om de fax te verzenden.

Uitsluitend voor de stand Fax/Tel

Als de MFC in de stand Fax/Tel staat, wordt het dubbele belsignaal gebruikt om aan te geven dat het een normaal telefoontje betreft.

Neem de hoorn van de externe telefoon van de haak en druk op **Telefoon/Intern** om de telefoon aan te nemen.

Als u zich bij een tweede of extern toestel bevindt, moet u de hoorn tijdens het overgaan van de dubbele bel opnemen en tussen twee dubbele belsignalen in op #51 drukken. Wanneer niemand aan het toestel is of wanneer iemand u een fax wil sturen, stuurt u het gesprek terug naar de MFC door op *51 te drukken.

Fax/Tel-modus in de energiebesparende stand

Fax/Tel-modus werkt niet in de energiebesparende stand. De MFC zal geen telefoontjes of faxen beantwoorden en blijven rinkelen.

Als u zich op een extern of tweede toestel bevindt, neem dan de hoorn van het tweede toestel van de haak om te praten. Als u faxtonen hoort, houd dan de hoorn vast totdat Fax Waarnemen uw MFC activeert. Als de andere partij zegt u een fax te willen versturen, activeer dan de MFC door te drukken op *51.

Een draadloze externe telefoon gebruiken

Als het basisstation van de draadloze telefoon is aangesloten (raadpleeg pagina A-3) en u de draadloze hoorn van het toestel meestal bij u hebt, is het eenvoudiger om de oproepen tijdens de Belvertraging te beantwoorden. Als u de MFC eerst laat beantwoorden, moet u naar de MFC lopen en op **Telefoon/Intern** drukken om het telefoontje op het draadloze toestel aan te nemen.

De codes voor afstandsbediening wijzigen

Het is mogelijk dat de codes voor afstandsbediening met bepaalde telefoonsystemen niet werken. De voorgeprogrammeerde faxontvangstcode is *51. De voorgeprogrammeerde code voor het aannemen van de telefoon is #51.



Als de verbinding telkens wordt verbroken wanneer u probeert om vanaf een ander toestel toegang te krijgen tot uw antwoordapparaat, is het raadzaam om een andere driecijferige faxontvangstcode en een andere driecijferige code om de telefoon aan te nemen te kiezen (bijvoorbeeld ### en 999).

- 1 Wanneer het lampje niet groen is, drukt u op  (Fax).
- 2 Druk op **Menu/Instellen, 2, 1, 4.**
- 3 Druk op ▲ of ▼ om Aan (of Uit) te selecteren.
Druk op **Menu/Instellen.**
- 4 Voer de nieuwe Faxontvangstcode in.
Druk op **Menu/Instellen.**
- 5 Voer de nieuwe Code voor aannemen van de telefoon in.
Druk op **Menu/Instellen.**
- 6 Druk op **Stop/Eindigen.**

Een extern apparaat aansluiten op uw MFC

Een extern toestel aansluiten

U kunt een aparte telefoon aansluiten, zie de onderstaande afbeelding.

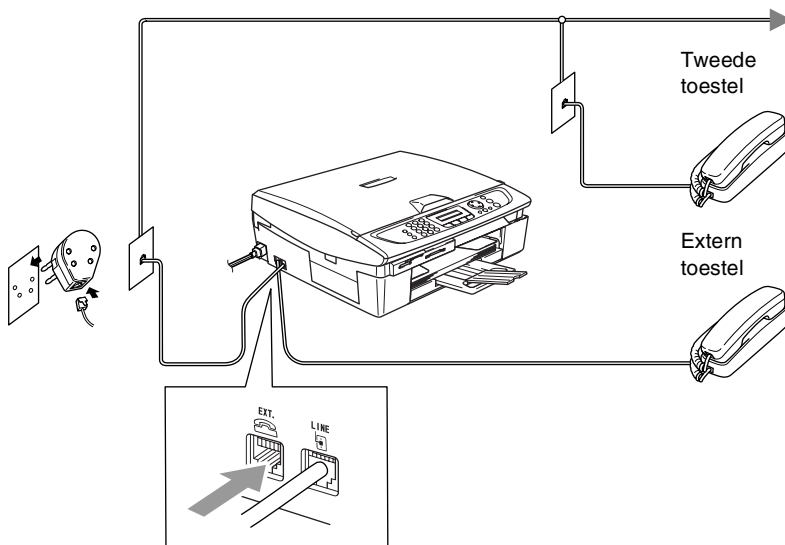

Wanneer er een tweede toestel (of antwoordapparaat) in gebruik is, wordt op het LCD-scherm de melding `Ext.tel in gebr.` weergegeven.

Een extern antwoordapparaat (ANTW.APP.) aansluiten

Volgorde van aansluiting

U wilt misschien een extra antwoordapparaat aansluiten. Als u echter een **extern** antwoordapparaat aansluit op dezelfde lijn als de MFC, worden alle gesprekken beantwoord door het antwoordapparaat en "luistert" de MFC naar faxtonen. Als er faxtonen klinken, neemt de MFC het gesprek over en wordt de fax ontvangen. Als u geen faxtonen hoort, laat de MFC het gesprek over aan het antwoordapparaat en kan er op normale wijze een bericht worden ingesproken.

Het antwoordapparaat moet elk gesprek binnen vier keer bellen beantwoorden (u wordt echter aangeraden om het apparaat in te stellen op twee keer bellen). De MFC kan de faxtonen pas opvangen als het antwoordapparaat het gesprek heeft beantwoord en met vier keer bellen blijven er slechts 8 tot 10 seconden over voor de aansluitbevestiging. Volg de procedure voor het opnemen van een uitgaand bericht in dit handboek nauwkeurig. Het wordt afgeraden om op uw externe antwoordapparaat de instelling voor "toll-saver" (bespaarstand voor telefoonkosten) te gebruiken wanneer deze meer dan vijf keer overgaat.



Als niet al uw faxen worden ontvangen, moet u uw antwoordapparaat zodanig instellen dat het de telefoon sneller aanneemt.

⊘ U mag een antwoordapparaat niet op een andere plaats op dezelfde lijn aansluiten.

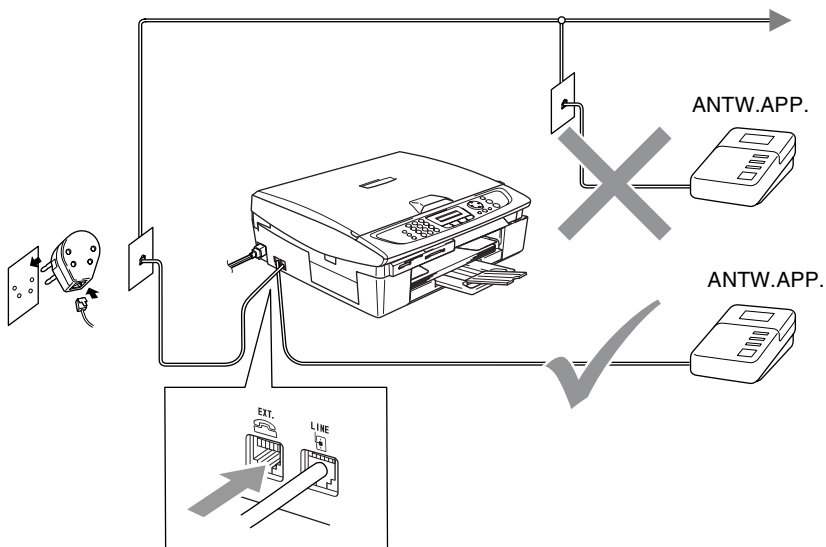

Als u een ANTW.APP. hebt aangesloten, wordt op het LCD-scherm weergegeven Ext.tel in gebr..

Aansluitingen

Het externe antwoordapparaat moet zijn aangesloten zoals boven aangegeven

- 1 Stel uw antwoordapparaat zo in, dat er na één of twee keer overgaan wordt opgenomen. (De instelling voor de belvertraging van de MFC is niet van toepassing.)
- 2 Neem een uitgaand bericht op uw antwoordapparaat op.
- 3 Activeer het antwoordapparaat.
- 4 Stel de ontvangstmodus in op *Telefoon/Beantw..*
(Raadpleeg *De ontvangstand kiezen* op pagina 4-1.)

Een uitgaand bericht op een antwoordapparaat opnemen

Tijdsplanning is van essentieel belang wanneer u een uitgaand bericht opneemt. Het bericht bepaalt de wijze waarop de handmatige en automatische faxontvangst verloopt.

- 1 Neem eerst vijf seconden stilte op. (Dit geeft uw MFC de gelegenheid om bij automatische faxtransmissies de faxtonen te horen voordat deze stoppen.)
- 2 We adviseren het bericht te beperken tot maximaal 20 seconden.



Wij raden u aan om aan het begin van uw uitgaand bericht eerst een stilte van ongeveer 5 seconden op te nemen, omdat de MFC geen faxtonen kan horen over een resonerende of luide stem. U kunt proberen om deze pauze weg te laten, maar als de MFC problemen heeft met het ontvangen van faxberichten, dient u het bericht opnieuw op te nemen en deze stilte in te lassen.

Aansluiting op meerdere lijnen (PBX)

De meeste kantoren gebruiken een centraal telefoonsysteem (PBX). Hoewel het vaak relatief eenvoudig is om de MFC aan te sluiten op een PBX-systeem (Private Branch Exchange), raden wij u toch aan om contact op te nemen met het bedrijf dat uw telefoonsysteem heeft geïnstalleerd en hen te vragen de MFC voor u aan te sluiten. We adviseren u de MFC op een aparte lijn aan te sluiten.

Als de MFC moet worden aangesloten op een systeem met meerdere lijnen, vraagt u uw installateur dan om de machine op de laatste lijn in het systeem aan te sluiten. Zo voorkomt u dat de machine wordt geactiveerd telkens wanneer er een telefoongesprek wordt ontvangen.

Als u de MFC installeert om met een PBX te laten werken

- 1** We garanderen niet dat het apparaat onder alle omstandigheden naar behoren met PBX's werkt. Neem bij problemen in eerste instantie contact op met het bedrijf dat uw eigen centrale verzorgt.
- 2** Als alle inkomende telefoontjes door een telefonist(e) worden beantwoord, is het raadzaam de stand voor beantwoorden in te stellen op *Handmatig*. Alle inkomende telefoontjes worden dan in eerste instantie als telefoongesprekken beschouwd.

Speciale functies op uw telefoonlijn

Als u functies zoals Voicemail, Wisselgesprek, Wisselgesprek/Nummerweergave, BelMaster, een antwoordapparaat, alarmsysteem of een andere speciale functie op dezelfde lijn als deze machine gebruikt, kan dit problemen veroorzaken bij de werking van de MFC. (Raadpleeg *Speciale functies op een enkele telefoonlijn* op pagina 11-11.)

B Bijlage B

Programmeren op het scherm

De MFC is zodanig ontworpen, dat zij eenvoudig is te gebruiken en met behulp van de navigatietoetsen en het LCD-scherm kan worden geprogrammeerd. Met het gebruiksvriendelijks programmeren kunt u alle menuselecties van de MFC optimaal benutten.

Tijdens het programmeren van uw MFC verschijnen op het LCD-scherm stap voor stap aanwijzingen die u door de programmeerprocedure leiden. U volgt gewoon de aanwijzingen op het LCD-scherm; ze helpen u de juiste menuonderdelen en programmeeropties te selecteren.

Menutabel

U kunt de MFC waarschijnlijk zonder de gebruikershandleiding programmeren, indien u de menutabel gebruikt die op B-3 begint. Deze pagina's helpen u de menuselecties en -opties de programma's van de MFC te begrijpen.



U kunt uw MFC programmeren door op **Menu/Instellen** te drukken, gevolgd door de menunummers.

Als u bijvoorbeeld *Faxresolutie* wilt instellen op *Fijn*:





Druk op **Menu/Instellen, 2, 2, 2** en **▲** of **▼** om *Fijn* te selecteren.

Druk op **Menu/Instellen**.

Opslag in het geheugen

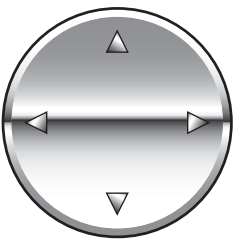
Bij een stroomstoring zullen de menu-instellingen niet verloren gaan, omdat deze permanent zijn opgeslagen. Tijdelijke instellingen (zoals instellingen voor contrast, de internationale modus, enz.) gaan echter wel verloren. U zult waarschijnlijk ook de datum en de tijd opnieuw moeten instellen.

Navigatietoetsen

		Het menu openen Naar volgende menuniveau Optie accepteren
		Door huidige menuniveau bladeren
		Terug naar het vorige menuniveau
		Menu afsluiten

U opent de menumodus door op **Menu/Instellen** te drukken. Als u het menu hebt geopend, schuift het door het LCD-scherm.

Druk op **1** voor het algemene instellingenmenu

Kies ▲▼ & Instel
1.Standaardinst.

—OF—

Druk op **2** voor het faxmenu

Kies ▲▼ & Instel
2.Fax

—OF—

Druk op **3** voor het kopieermenu

Kies ▲▼ & Instel
3.Kopie

⋮

Druk op **0** voor de voorbereidende instellingen

Kies ▲▼ & Instel
0.Stand.instel.

U kunt sneller door de menuniveaus bladeren door op de betreffende pijl (omhoog/omlaag) te drukken: ▲ of ▼.

Selecteer een optie door op **Menu/Instellen** te drukken wanneer die optie op het LCD-scherm wordt weergegeven.

Het LCD-scherm geeft dan het volgende menuniveau weer.

Druk op ▲ of ▼ om naar de volgende menuoptie te bladeren.

Druk op **Menu/Instellen**.

Nadat u een optie hebt geaccepteerd, wordt op het LCD-scherm de melding *Geaccepteerd* weergegeven.

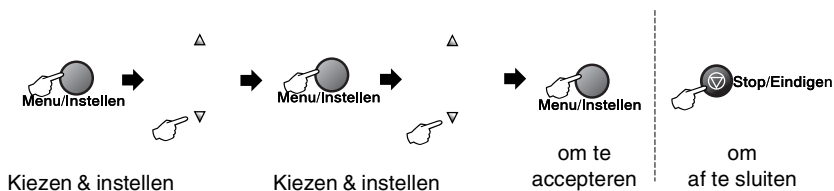

Hoofdmenu	Submenu	Menuopties	Opties	Omschrijvingen	Pagina	
1. Standaardinst.	1. Tijdklokstand	—	5 Min. 2 Min. 1 Min. 30 Sec. 0 Sec. Uit	Hiermee stelt u de tijd in waarna wordt teruggekeerd naar de faxstand.	2-4	
	2. Papiersoort	—	Normaal Inkjet Glossy Transparanten	Hiermee kunt u instellen welk type papier er in de papierlade wordt gebruikt.	2-4	
	3. Papierformaat	—	Letter Legal A4 A5 10x15cm	Hiermee kunt u instellen welk papierformaat er in de papierlade wordt gebruikt.	2-5	
	4. Volume	1. Belvolume	Hoog Half Laag Uit	Hoog Half Laag Uit	Hiermee stelt u het belvolume in.	2-5
		2. Waarsch. toon	Hoog Half Laag Uit	Hoog Half Laag Uit	Hiermee stelt u het volume van de waarschuwingstoon in.	2-6
		3. Luidspreker	Hoog Half Laag Uit	Hoog Half Laag Uit	Hiermee stelt u het volume van de luidspreker in.	2-6
	5. Aut. zomertijd	—	Aan Uit	De zomertijd wordt automatisch ingesteld.	2-7	
6. P. Bewaar inst.	—	Faxontv: Aan Faxontv: Uit	De toets Spaarstand is zo aangepast dat er in de energiebesparende stand geen faxen worden ontvangen.	1-5		
7. LCD Contrast	—	Licht Donker	Hiermee stelt u het contrast van het LCD-scherm af.	2-7		



De fabrieksinstellingen staan vetgedrukt.

Hoofdmenu	Submenu	Menuopties	Opties	Omschrijvingen	Pagina
2.Fax	1.Ontvangstmenu (Uitsluitend in faxmodus)	1.Bel Vertraging	02-06 (02)	Hiermee wordt ingesteld hoe vaak de MFC overgaat voordat er wordt beantwoord in de stand Alleen Fax of Fax/Tel-modus.	4-2
		2.F/T Beltijd	70 Sec. 40 Sec. 30 Sec. 20 Sec.	Met deze functie bepaalt u hoe lang de telefoon in de stand Fax/Tel met een dubbele bel overgaat om u te waarschuwen dat het een normaal telefoontje is.	4-3
		3.Fax Waarnemen	Aan Uit	Faxberichten worden ontvangen zonder op de toets Mono Start of Kleur Start te drukken.	4-4
		4.Code Op Afst.	Aan (* 51, #51) Uit	U kunt alle telefoontjes op een tweede of een extern toestel aannemen en deze codes gebruiken om de MFC te activeren of te deactiveren. U kunt deze codes aanpassen aan uw persoonlijke wensen.	A-2
		5.Auto reductie	Aan Uit	Met deze functie wordt een inkomend faxbericht verkleind afgedrukt.	4-5
		6.Geheugen ontv.	Aan Uit	Inkomende faxen worden automatisch in het geheugen opgeslagen als het papier op is.	4-6
		7.Ontvang Pollen (alleen MFC-410CN)	Stand. Beveilig Tijdklok	Met deze functie kunt u de MFC een andere faxmachine laten bellen en daar een faxbericht opvragen (pollen).	4-7
	2.Verzendmenu (Uitsluitend in faxmodus)	1.Contrast	Auto Licht Donker	Met deze functie kunt u de helderheid bijstellen van een faxbericht dat u gaat verzenden.	3-5
		2.Faxresolutie	Standaard Fijn Superfijn Foto	Hiermee wijzigt u de standaardresolutie voor uitgaande faxen.	3-6
		3.Tijdklok (alleen MFC-410CN)	—	Met deze functie kunt u in 24-uurformaat instellen hoe laat uitgestelde faxberichten moeten worden verzonden.	3-12



De fabrieksinstellingen staan vetgedrukt.

Hoofdmenu	Submenu	Menuopties	Opties	Omschrijvingen	Pagina
2.Fax (Vervolg)	2.Verzendmenu (Uitsluitend in faxmodus) (Vervolg)	4.Verzamelen (alleen MFC-410CN)	Aan Uit	Met deze functie verzendt u alle uitgestelde faxen in één transmissie naar hetzelfde faxnummer.	3-13
		3.Direct Verzend (alleen MFC-210C) 5.Direct Verzend (alleen MFC-410CN)	Uit Aan Alleen volg.fax	Met deze functie kunt u faxberichten verzenden zonder het geheugen te gebruiken.	3-8
		6.Verzend Pollen (alleen MFC-410CN)	Stand. Beveilig	Hiermee kan het document op uw MFC op een andere faxmachine worden opgehaald.	3-13
		4.Internationaal (alleen MFC-210C) 7.Internationaal (alleen MFC-410CN)	Aan Uit	Als u problemen hebt met het internationaal verzenden van faxen, zet dit dan op On.	3-11
		0.Afmeting scan	Letter A4	Hiermee wordt het scangebied van de glasplaat voor het documentformaat ingesteld.	3-17
		3.Kiesgeheugen	1.Snelkies	—	Hiermee worden snelkiesnummers in het geheugen opgeslagen, die u met één druk op slechts een paar toetsen (en Start) kunt kiezen.
		2.Groep instell.	—	Hiermee stelt u een groepsnummer voor groepsverzenden in.	5-3
	4.Kies rapport	1.Verzendrapp.	Aan Aan+Beeld Uit Uit+Beeld	Hier stelt u in wanneer het verzendrapport en het journaal worden afgedrukt.	7-1
		2.Journaal tijd	Elke 7 dagen Elke 2 dagen Elke 24 uur Elke 12 uur Elke 6 uur Na 50 faxen Uit		7-2



De fabrieksinstellingen staan vetgedrukt.

Hoofdmenu	Submenu	Menuopties	Opties	Omschrijvingen	Pagina
2.Fax (Vervolg)	5.Afstandsopties (alleen MFC-410CN)	1.Drzenen/Opsln	Uit Fax Doorzenden Fax Opslaan Ontvang PC Fax	Hiermee kunt u de MFC instellen om faxberichten door te zenden, binnenkomende faxen in het geheugen op te slaan (zodat u ze op kunt opvragen wanneer u niet bij uw MFC bent) of faxen naar uw PC te sturen.	6-2
		2.Afst.bediening	---*	U moet uw eigen code instellen, die moet worden ingevoerd om uw faxberichten vanaf een andere locatie op te vragen.	6-3
		3.Print document	—	Met deze functie wordt een afdruk gemaakt van de in het geheugen opgeslagen faxberichten.	4-5
	5.Rest. jobs (alleen MFC-210C)	—	—	Hiermee kunt u controleren welke taken er in het geheugen zitten en geselecteerde taken annuleren.	3-9
	6.Rest. jobs (alleen MFC-410CN)	—	—		
	0.Diversen	1.Verzendslot	—	—	De meeste functies zijn geblokkeerd, behalve het ontvangen van faxberichten.
2.Compatibel		Normaal Minimaal	—	Egalisatie voor verzendproblemen aanpassen.	11-13
3.Kopie	1.Kwaliteit	—	Fijn Norm Snel	Hiermee wordt de kopieerresolutie voor uw document geselecteerd.	8-12
	2.Helderheid	—	- □□□■ + - □□□□ + - □□□□ + - □□□□ + - ■□□□ +	Met deze functie kunt u de helderheid instellen.	8-12
	3.Contrast	—	- □□□■ + - □□□■ + - □□□□ + - ■□□□ + - ■□□□ +	Hiermee stelt u het contrast voor kopieën in.	8-12



De fabrieksinstellingen staan vetgedrukt.

Hoofdmenu	Submenu	Menuopties	Opties	Omschrijvingen	Pagina
3.Kopie (Vervolg)	4.Kleuren aanp.	1.Rood	R:- □□□□■ + R:- □□□□■ + R:- □□□□■ + R:- □□□□■ + R:- ■□□□□ +	Hiermee stelt u de hoeveelheid Rood in kopieën in.	8-13
		2.Groen	G:- □□□□■ + G:- □□□□■ + G:- □□□□■ + G:- □□□□■ + G:- ■□□□□ +	Hiermee stelt u de hoeveelheid Groen in kopieën in.	
		3.Blauw	B:- □□□□■ + B:- □□□□■ + B:- □□□□■ + B:- □□□□■ + B:- ■□□□□ +	Hiermee stelt u de hoeveelheid Blauw in kopieën in.	
4.Fotocapture	1.Printkwaliteit	—	Norm Foto	Hiermee stelt u de afdrukkwaliteit in.	9-9
	2.Papier&Afmet.	—	Letter Glossy 10x15cm Glossy 13x18cm Glossy A4 Glossy Letter Gewoon A4 Plain Letter Inktjet A4 Inktjet 10x15cm Inktjet	Hiermee selecteert u het papier- en afdrukformaat.	9-9
	3.Helderheid	—	- □□□□■ + - □□□□■ + - □□□□■ + - □□□□■ + - ■□□□□ +	Met deze functie kunt u de helderheid instellen.	9-10
	4.Contrast	—	- □□□□■ + - □□□□■ + - □□□□■ + - □□□□■ + - ■□□□□ +	Met deze functie kunt u het contrast instellen.	9-10



De fabrieksinstellingen staan vetgedrukt.

Hoofdmenu	Submenu	Menuopties	Opties	Omschrijvingen	Pagina
4.Fotocapture (Vervolg)	5.Kleur aarp. (Alleen MFC-410CN)	Kleur aanp.:Aan Kleur aanp.:Uit	1.Wit Balans - □□□■ + - □□□■ + - □□□□ + - □□□□ + - ■□□□ +	Hiermee kunt u de tint van de witte vlakken instellen.	9-10
			2.Scherpte - □□□■ + - □□□■ + - □□□□ + - □□□□ + - ■□□□ +	Hiermee verbetert u het detail van het beeld.	
			3.Kleurdensiteit - □□□■ + - □□□■ + - □□□□ + - □□□□ + - ■□□□ +	Hiermee kunt u de totale hoeveelheid kleur in het beeld instellen.	
	5.Bijsnijd(crop) (alleen MFC-210C) 6.Bijsnijd(crop) (alleen MFC-410CN)	—	Aan Uit	Trim de afbeelding rond de marge zodat deze is aangepast aan het papierformaat of het afdrukformaat. Zet deze functie Uit wanneer u hele afbeeldingen wilt afdrukken of ongewenst trimmen wilt vermijden.	9-12
	6.Zonder rand (alleen MFC-210C) 7.Zonder rand (alleen MFC-410CN)	—	Aan Uit	Hiermee wordt het bedrukbare gedeelte vergroot tot de randen van het papier.	9-12
	8.Scan n. kaart (alleen MFC-410CN)	1.Kwaliteit	200x100 dpi z/w 200 dpi ZW/W 150dpi 16kl 300dpi 16kl 600dpi 16kl	Hiermee selecteert u de scanresolutie voor uw type document.	2-25*1
2.Z/W BestType		TIFF PDF	Hiermee selecteert u het standaardbestandsformaat voor zwart-witscans.	2-26*1	
3.KleurBest. Type		PDF JPEG	Hiermee selecteert u het standaardbestandsformaat voor kleurencans.	2-27*1	



De fabrieksinstellingen staan vetgedrukt.

*1 Raadpleeg de volledige softwarehandleiding op de cd-rom.

Hoofdmenu	Submenu	Menuopties	Opties	Omschrijvingen	Pagina
5.LAN (alleen MFC-410CN)	1.Setup TCP/IP	1.BOOT Method	Autom. Statisch Rarp BOOTP DHCP	Kies de opstartmethode die het beste aan uw eisen voldoet.	Raadpleeg de netwerk- handleiding op de cd-rom
		2.IP Address	[000-255]. [000-255]. [000-255]. [000-255]	Voer het IP-adres in.	
		3.Subnet Mask	[000-255]. [000-255]. [000-255]. [000-255]	Voer het Subnet-masker in.	
		4.Gateway	[000-255]. [000-255]. [000-255]. [000-255]	Voer het adres van de Gateway in.	
		5.Host Name	BRN_XXXXXX	Voer de Host name in.	
		6.WINS Config	Autom. Statisch	U kunt de WINS-configuratiem odus kiezen.	
		7.WINS Server	(Primary) 000.000.000.000	Hier specificeert u het IP-adres van de primary of secondary server.	
		8.DNS Server	(Primary) 000.000.000.000	Hier specificeert u het IP-adres van de primary of secondary server.	
		9.APIPA	Aan Uit	Het IP-adres wordt automatisch toegewezen uit het link-local adresbereik.	



De fabrieksinstellingen staan vetgedrukt.

Hoofdmenu	Submenu	Menuopties	Opties	Omschrijvingen	Pagina
5.LAN (Alleen MFC-410CN) (Vervolg)	2.Setup Misc.	1.Ethernet	Automatisch 100B-FD 100B-HD 10B-FD 10B-HD	Hier selecteert u de modus Ethernet link.	Raadpleeg de netwerk- handleiding op de cd-rom
		2.Time Zone	GMT+1:00	Hier wordt de tijdzone voor uw land ingesteld.	
	0.Factory Reset	—	—	Stel alle netwerkinstellingen weer in op de fabrieksinstellingen.	
5.Print lijsten (alleen MFC-210C) 6.Print lijsten (alleen MFC-410CN)	1.Help	—	—	U kunt de volgende lijsten en rapporten afdrukken.	7-3
	2.Snel Kiezen	—	—		
	3.Fax Journaal	—	—		
	4.Verzendrapport	—	—		
	5.Gebruikersinst (alleen MFC-410CN)	—	—		
	6.Netwerk Conf. (alleen MFC-410CN)	—	—		
0.Stand. instel.	1.Ontvangstmodus	—	Alleen Fax Fax/Telefoon Telefoon/Beantw. Handmatig	Kies de ontvangststand die het beste aan uw eisen voldoet.	4-1 4-2
	2.Datum/Tijd	—	—	De datum en de tijd komen op het LCD-scherm en op de faxberichten te staan.	2-1
	3.Stations-ID	—	Fax: Naam:	Voer de naam en het faxnummer in die op elke faxpagina moeten worden afgedrukt.	2-2
	4.Toon/Puls	—	Toon Puls	Hiermee selecteert u de kiesmodus.	2-1
	5.Tel lijn inst	—	Normaal PBX ADSL ISDN	Selecteer het type telefoonlijn.	2-3



De fabrieksinstellingen staan vetgedrukt.

Tekst invoeren

Bij het instellen van bepaalde menuopties, zoals het stationsnummer, moet tekst in de MFC worden ingevoerd. Boven de meeste cijfertoetsen staan drie of vier letters. Boven de toetsen **0**, **#** en ***** staan geen letters omdat deze toetsen een speciale functie hebben.

U kiest een letter door het cijfer met de benodigde letter erboven het juiste aantal malen in te drukken.

Toets	eenmaal	tweemaal	driemaal	viermaal
2	A	B	C	2
3	D	E	F	3
4	G	H	I	4
5	J	K	L	5
6	M	N	O	6
7	P	Q	R	S
8	T	U	V	8
9	W	X	Y	Z

Spaties invoeren

Als u een spatie in het faxnummer wilt invoegen, drukt u één keer op ► tussen de cijfers. Als u een spatie in de naam wilt invoegen, drukt u twee keer op ► tussen de tekens.

Corrigeren

Wilt u een verkeerd ingevoerde letter corrigeren, druk dan op ◀ om de cursor onder het verkeerd ingevoerde teken te zetten. Druk vervolgens op **Stop/Eindigen**. Alle letters die boven en rechts van de cursor staan, worden nu verwijderd. U kunt nu het juiste teken invoeren. U kunt ook teruggaan en een foutief teken overtypen.

Letters herhalen

Als u een teken wilt invoeren dat op dezelfde toets als het vorige teken staat, dan drukt u op ► om de cursor een plaats verder te zetten en drukt u daarna opnieuw op de toets.

Speciale tekens en symbolen

Druk op *****, **#** of **0**, en druk vervolgens op **◀** of **▶** om de cursor onder het gewenste teken of symbool te zetten. Druk vervolgens op **Menu/Instellen** om het te selecteren.

Druk op *	voor	(spatie)! " # \$ % & ' () * + , - . / €
Druk op #	voor	: ; < = > ? @ [] ^ _
Druk op 0	voor	Ä Ë Ö Ü À Ç È É 0

V Verklarende woordenlijst

Antwoordapparaat U kunt een extern antwoordapparaat op uw MFC aansluiten.

Autom. verkleinen Als deze functie is geactiveerd, wordt een inkomend faxbericht verkleind afgedrukt.

Automatisch een fax verzenden Een fax verzenden zonder de hoorn van een externe telefoon op te nemen.

Automatisch opnieuw kiezen Een functie waarmee de MFC het laatste faxnummer na vijf minuten opnieuw kan kiezen als de fax niet kon worden verzonden omdat de lijn bezet was.

Batch Transmission (alleen MFC-410CN) (Alleen zwart-witfaxen) Om kosten te besparen worden alle uitgestelde faxen naar hetzelfde faxnummer in één verzending verzonden.

Belvertraging Het aantal keren dat de MFC overgaat voor het beantwoorden in de standen **Alleen Fax** en **Fax/Telefoon**.

Belvolume Instelling van het volume voor het belsignaal van de MFC.

CNG-tonen De speciale tonen die een faxmachine tijdens automatische transmissies uitzendt om de faxmachine aan de andere kant van de lijn te laten weten dat het een faxtransmissie betreft.

Coderingsmethode Methode voor het coderen van informatie in een document. Alle faxmachines moeten de minimale standaard Modified Huffman (MH) gebruiken. De MFC is uitgerust met betere compressiemethoden, Modified Read (MR) en Modified Modified Read (MMR) en JPEG, die werken als de ontvangende machine over deze mogelijkheden beschikt.

Communicatiefout (of Comm. FOUT) Een fout tijdens het verzenden of ontvangen van een faxbericht, wordt meestal veroorzaakt door ruis of statische elektriciteit op de lijn.

Compatibiliteitsgroep De mogelijkheid van een faxapparaat om met een ander faxapparaat te communiceren. Tussen de ITU-T-groepen is compatibiliteit verzekerd.

Contrast Instelling om voor donkere of lichte documenten te compenseren. Faxen of kopieën van donkere documenten worden lichter en omgekeerd.

Direct verzenden Als het geheugen vol is, kunt u faxberichten onmiddellijk verzenden.

ECM-modus (foutencorrectie) Deze functie controleert tijdens een faxtransmissie of er fouten optreden en verzendt de pagina's met fouten zondig opnieuw.

Extern toestel Een antwoordapparaat of telefoon die is aangesloten op de MFC.

F/T-beltijd Het aantal keren dat de dubbele bel van de MFC overgaat om u te waarschuwen dat u een normaal telefoongesprek moet beantwoorden (als de machine in de stand FAX/TEL de telefoon automatisch heeft beantwoord).

Fax Doorzenden (alleen MFC-410CN) Met deze functie wordt een ontvangen faxbericht doorgestuurd naar een vooraf geprogrammeerd nummer.

Fax Opslaan (alleen MFC-410CN) U kunt faxen in het geheugen opslaan.

Fax waarnemen Als deze functie is geactiveerd, reageert de MFC toch op CNG-tonen als u de telefoon aanneemt en het een faxoproep blijkt te zijn.

Fax/Tel In deze stand kunt u faxen en telefoontjes ontvangen. Gebruik de stand Fax/Tel niet als u een extern antwoordapparaat hebt aangesloten.

Faxjournaal In het journaal staat informatie over de laatste 200 faxberichten die zijn ontvangen en verzonden. TX betekent verzonden. RX betekent ontvangen.

Faxontvangstcode Toets deze code in (* 5 1) als u een faxoproep aanneemt op een extern of een tweede toestel.

Faxtonen De tonen die tijdens faxtransmissies door de faxmachines worden uitgezonden.

Fijne resolutie Resolutie is 203 x 196 dpi. Wordt gebruikt voor faxberichten met kleine lettertjes en afbeeldingen.

- Fotoresolutie** Een resolutie die verschillende grijstinten gebruikt, zodat foto's optimaal worden gereproduceerd.
- Gebruikersinstellingen (alleen MFC-410CN)** Een afgedrukt rapport met de huidige instellingen van de MFC.
- Grijstinten** De grijstinten die voor het kopiëren en faxen van foto's worden gebruikt.
- Groepsnummer** Een combinatie van snelkiesnummers die zijn opgeslagen onder snelkieslocaties en die gebruikt worden voor het groepsverzenden.
- Groepsverzenden** Een en hetzelfde faxbericht naar meer locaties zenden.
- Handmatig faxberichten verzenden** Als u de handset van het externe toestel opneemt zodat u het ontvangende faxapparaat hoort antwoorden voordat u op **Mono Start** of **Kleur Start** druk om met verzenden te beginnen.
- Helderheid** Wijzigt de helderheid en maakt de hele afbeelding lichter of donkerder.
- Helplijst** Een afdruk van de complete Menutabel, die u kunt gebruiken om de MFC te programmeren als u de gebruikershandleiding niet bij de hand hebt.
- Internationale modus** In deze stand worden de faxtonen tijdelijk gewijzigd, zodat ruis en statische elektriciteit op de lijn onderdrukt worden.
- Kleurverbetering (alleen MFC-410CN)** Stelt de kleur in een beeld in op een hogere kwaliteit door de helderheid, witbalans en kleurdichtheid te verbeteren.
- LCD-scherm (Liquid Crystal Display)** Dit is het schermje op uw MFC waarop tijdens het programmeren meldingen verschijnen. Wanneer de machine inactief is, worden op dit schermje de datum en de tijd aangegeven.
- Naar een kaart scannen (MFC-410CN)** U kunt een document in zwart-wit of kleur naar een mediakaart scannen. Zwart-witte afbeeldingen zullen TIFF- of PDF-bestandsformaat hebben en gekleurde afbeeldingen wellicht PDF-of JPEG-bestandsformaat.

OCR (Optical Character Recognition) De meegeleverde software ScanSoft® OmniPage® zet een beeld van tekst om in tekst met een bewerkbaar formaat.

Ontvangst zonder papier (Geh.ontvangst) Faxen worden in het geheugen van de MFC opgeslagen als de MFC geen papier meer heeft.

Opvragen Vanaf Een Ander Toestel (alleen MFC-410CN) Via een toetstelefoon toegang krijgen tot de MFC.

Pauze Hiermee kunt u een pauze van 3,5 seconde in een snelkiesnummer invoeren. Druk zo vaak op **Herkies/Pauze** als het aantal pauzes dat u wilt inlassen.

Periode voor het journaal De vooraf geprogrammeerde regelmaat waarmee het faxjournaal automatisch wordt afgedrukt. U kunt het faxjournaal desgewenst ook op elk ander tijdstip afdrukken (zonder deze instelling op te heffen).

PhotoCapture Center™ Hiermee kunt u digitale foto's van uw digitale camera met een hoge resolutie afdrukken, voor een afdrukkwaliteit die gelijkstaat aan die van foto's.

Polling (alleen MFC-410CN) Een proces waarbij een faxapparaat een ander faxapparaat opbelt en daar documenten opvraagt.

Programmeermodus De stand waarin u de instellingen van de MFC kunt wijzigen.

Pulse Een kiesmethode voor een telefoonlijn (traditionele kiesschijf).

Remote Access Code (Alleen MFC-410CN) Uw eigen viercijferige code (---*) waarmee u de machine kunt bellen en vanaf een ander toestel toegang tot de MFC kunt krijgen.

Reserveafdruk De MFC drukt een afschrift af van alle faxen die werden ontvangen en opgeslagen. Dit is voor alle zekerheid, zodat u geen berichten verliest als de stroom zou uitvallen.

Resolutie Het aantal horizontale en verticale lijnen per inch. Zie ook: Standaard, Fijn, Superfijn en Foto.

Resterende taken U kunt controleren welke opdrachten nog in het geheugen staan en deze opdrachten desgewenst afzonderlijk annuleren.

Scannen Dit betekent dat een elektronisch beeld van een papieren document in uw computer wordt ingelezen.

Snelkieslijst Een lijst van namen en nummers die zijn opgeslagen in het geheugen voor snelkiesnummers. De nummers staan in numerieke volgorde in de lijst.

Snelkiezen Een voorgeprogrammeerd nummer dat u snel kunt kiezen. U moet drukken op de **Zoeken/Snelkiezen** toets, #, en de tweecijferige code en **Mono Start** of **Kleur Start** om het kiezen te starten.

Standaardresolutie 203 x 97 dpi. Wordt gebruikt voor tekst van normaal formaat en biedt de snelste transmissie.

Stationsnummer De opgeslagen informatie die bovenaan gefaxte pagina's verschijnt. Deze inforegel bevat de naam van de verzender en het faxnummer.

Superfijne resolutie 392 x 203 dpi. Ideaal voor zeer kleine druk en lijntekeningen.

Taak annuleren Annuleert een geprogrammeerde taak, zoals Uitgestelde Fax of Polling.

Tijdelijke instellingen Voor elke faxtransmissie en kopie kunnen bepaalde instellingen worden gemaakt die alleen voor die transmissie gelden en die geen invloed hebben op de standaardinstellingen.

Toon Een kiesmethode die gebruikt wordt bij toetstelefoons.

Transmissie Het vanaf de MFC over de telefoonlijn verzenden van documenten naar een ander faxapparaat.

Tweede telefoontoestel Een telefoontoestel op dezelfde lijn en met hetzelfde telefoonnummer als deze machine, maar dat op een afzonderlijk contact is aangesloten.

Tweevoudige werking De MFC kan uitgaande faxen of taken in het geheugen scannen terwijl ze een fax verzendt, een fax ontvangt of een binnenkomende fax afdrukt.

Uitgestelde Fax (alleen MFC-410CN) Een faxbericht dat op een gespecificeerd later tijdstip van die dag wordt verzonden.

Verzendrapport Dit is een lijst met een overzicht van alle uitgaand faxverkeer. In deze lijst staan gegevens zoals het nummer van de beller en de datum en tijd.

Volume van waarschuwingston Instelling van het volume van het geluidssignaal dat u telkens hoort wanneer u een toets indrukt of een vergissing maakt.

Zoeken Een elektronische lijst van snelkiesnummers en groepsnummers. De nummers staan in alfabetische volgorde in de lijst.

S Specificaties

Omschrijving van het product

Algemeen

Geheugencapaciteit	8 MB (MFC-210C) 16 MB (MFC-410CN)
Papierlade	100 vel van 80 g/m ²
Printertype	Inkjet
Afdrukmethode	Piëzo met 74 × 5 spuitmondjes
LCD (Liquid Crystal Display)	16 tekens × 1 regel (MFC-210C) 16 tekens × 2 regels (MFC-410CN)
Stroombron	220 - 240V 50/60Hz
Stroomverbruik	(MFC-210C) Stroombespaarstand: Minder dan 3.5 Watt Stand-by: 6.9 Wu of minder (25°C) In bedrijf: 20 Wu of minder (MFC-410CN) Stroombespaarstand: Minder dan 4 Watt Stand-by: 9 Wu of minder (25°C) In bedrijf: 19 Wu of minder

Afmetingen

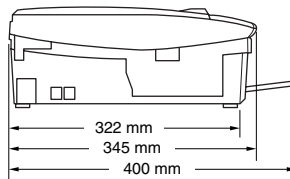
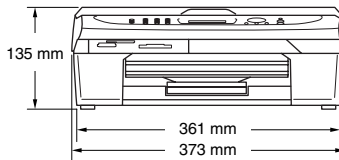

Gewicht	5 kg	
Geluidsemissie	In bedrijf:	42.5 tot 51 dB*
		* Het is afhankelijk van de omstandigheden waarin wordt afgedrukt
Temperatuur:	In bedrijf:	10-35°C
	Beste afdrukkwaliteit:	20 - 33°C
Vochtigheid	In bedrijf:	20 tot 80% (niet condenserend)
	Beste afdrukkwaliteit:	20 tot 80% (niet condenserend)

Afdrukmedia

Papierinvoer

Papierlade

- Type papier:
Normaal papier, inkjetpapier (gecoat papier), glanzend papier*², transparanten*^{1*2} en enveloppen
- Papierformaat:
Letter, Legal*³, Executive, A4, A5, A6, JIS_B5, enveloppen (commercial No.10, DL, C5, Monarch, JE4), Photo card, indexkaart en briefkaart.
Voor meer informatie, raadpleeg *Gewicht, dikte en capaciteit van het papier* op pagina 1-10.
- Maximale capaciteit van papierlade: circa 100 vel van 80 g/m² normaal papier.

Papieruitvoer

Maximaal 25 vel normaal A4-papier (met de bedrukte zijde naar boven op de uitvoerlade uitgeworpen)*²

*¹ Gebruik alleen transparanten die voor inkjetprinters worden aanbevolen.

*² Voor glanzend papier en transparanten raden wij u aan om de afgedrukte pagina's direct nadat ze zijn uitgeworpen van de uitvoerlade te nemen om vlekken te voorkomen.

*³ Legal-papier kan niet in de uitvoerlade worden gestapeld.

Kopiëren

Kleur/zwart

**Documentformaat
(Alleen MFC-210C)**

Kopieersnelheid

Meerdere kopieën

Vergroten/Verkleinen

Resolutie

Kleur/zwart

Breedte glasplaat: Max. 216 mm

Hoogte glasplaat: Max. 297 mm

Zwart

Max. 17 pagina's per minuut (A4-papier)*

Kleur

Maximaal 11 pagina's per minuut (A4-papier)*

* Exclusief de tijd die het duurt om het papier in te voeren.

Gebaseerd op het standaardpatroon van Brother.

(Snelle modus/Stapel copy)

Kopieersnelheid is afhankelijk van de complexiteit van het document.

Kan maximaal 99 pagina's stapelen

25 % tot 400 % (in stappen van 1%)

Max. 600 x 1200 dpi kopieerresolutie voor normaal papier, inkjet of glanzend papier en max. 1200 x 1200 dpi voor OHP/transparanten

PhotoCapture Center

Beschikbare media

CompactFlash®
(Alleen type I)
(Microdrive™ is niet uitwisselbaar)
(Compact I/O-kaart zoals Compact LAN-kaart en Compact Modem-kaart worden niet ondersteund.)
SmartMedia® (3,3 V)
(Niet beschikbaar voor gebruik met ID)
Memory Stick®
(Niet beschikbaar voor muziekgegevens met MagicGate™)
SecureDigital™
xD-Picture Card™

Bestandsextensie

(Mediaformaat)

DPOF, EXIF, DCF, EXIF 2.0

(Beeldformaat)

Photo Print: JPEG*, TIFF

Scan to Card (alleen MFC-410CN):

JPEG, PDF (Kleur)

TIFF, PDF (Zwart)

* Progressief JPEG-formaat wordt niet ondersteund.

Aantal bestanden

Maximaal 999 bestanden in de mediakaart

Map

Bestanden moeten zich op het 3e niveau van de mediakaartmap bevinden.

Zonder Marges

Letter, A4, Photo Card (MFC-410CN)

Photo Card (MFC-210C)

Fax

Uitwisselbaarheid	ITU-T Groep 3
Coderingssysteem	MH / MR / MMR / JPEG
Modemsnelheid	Automatische fallback 14400 bps
Documentformaat (Alleen MFC-210C)	Breedte glasplaat: Max. 216 mm Hoogte glasplaat: Max. 297 mm.
Scanbreedte	208 mm
Afdrukbreedte	204 mm
Grijstinten	256 niveaus
Pollingtypen (alleen MFC-410CN)	Standard, Secure, Timer, Sequential: (uitsluitend zwart-wit)
Contrastregeling	Automatisch/licht/donker (handmatig instellen)
Resolutie	<ul style="list-style-type: none">• Horizontaal 203 dots/inch (8 dots/mm)• Verticaal Standaard -<ul style="list-style-type: none">3,85 regels/mm (zwart)7,7 regels/mm (kleur)Fijn: 7,7 regels/mm (zwart / kleur)Foto: 7,7 regels/mm (zwart)Superfijn: 15,4 regels/mm (zwart)
Snelkiezen	20 stations (MFC-210C) 80 stations (MFC-410CN)
Groepsverzenden	70 stations (MFC-210C) 130 stations (MFC-410CN)
Automatisch opnieuw kiezen	3 keer met 5 minuten tussenpauze
Autom. beantwoorden	2, 3, 4, 5 of 6 ringen

Bron van communicatie	Openbaar telefoonnetwerk en PBX.
Verzenden vanuit het geheugen	Maximaal 200* ¹ /170* ² pagina's (MFC-210C) Maximaal 480* ¹ /400* ² pagina's (alleen MFC-410CN)
Ontvangst zonder papier (Geh.ontvangst)	Maximaal 200* ¹ /170* ² pagina's (MFC-210C) Maximaal 480* ¹ /400* ² pagina's (alleen MFC-410CN)

*1 "Pagina's" verwijst naar de "Brother Standard Chart No. 1" (een standaard zakelijke brief, standaardresolutie, MMR-code) Specificaties en gedrukt materiaal kunnen zonder vooraankondiging worden gewijzigd.

*2 "Pagina's" verwijst naar de "ITU-T Test Chart #1" (een standaard zakelijke brief, standaardresolutie, MMR-code). Specificaties en gedrukt materiaal kunnen zonder vooraankondiging worden gewijzigd.

Scanner

Kleur/zwart	Kleur/zwart
TWAIN-uitwisselbaar	Ja (voor Windows® 98/98SE/Me/2000 Professional/XP) Mac OS® 8.6-9.2/Mac OS® X 10.2.4 of hoger
WIA-uitwisselbaar	Ja (Windows® XP)
Kleurintensiteit	36-bitskleurverwerking (Invoer) 24-bitskleurverwerking (Uitvoer)
Resolutie	Maximaal 19200 × 19200 dpi (geïnterpoleerd)* Maximaal 600 × 2400 dpi (optisch) * Maximaal 1200 x 1200 dpi scannen met Windows® XP (resolutie maximaal 19200 x 19200 dpi kan onder het scanprogramma van Brother worden geselecteerd)
Scansnelheid	Kleur: maximaal 5,93 sec. Zwart: maximaal 3,76 sec. (A4-formaat in 100 × 100 dpi)
Documentformaat (Alleen MFC-210C)	Breedte glasplaat: Max. 216 mm Hoogte glasplaat: Max. 297 mm
Scanbreedte	210 mm
Grijstinten	256 grijstinten

 Scannen met Mac OS® X wordt ondersteund in Mac OS® X 10.2.4 of hoger.

Printer

Printerstuurprogramma	Stuurprogramma voor Windows® 98/98SE/Me/2000 Professional en XP, dat Brother Native Compression ondersteunt en bi-directioneel is Apple® Macintosh® QuickDraw® Stuurprogramma Voor Mac OS® 8.6-9.2/Mac OS® X 10.2.4 of hoger
Resolutie	Maximaal 1200 x 6000 dots per inch (dpi)* 1200 x 1200 dots per inch (dpi) 600 x 600 dots per inch (dpi) 600 x 150 dots per inch (dpi) * Kwaliteit van de afgedrukte afbeelding varieert op basis van verscheidene factoren zoals de resolutie van de ingaande afbeelding en de afdrukmedia.
Afdruksnelheid	maximaal 20 pagina's per minuut (zwart)* maximaal 15 pagina's per minuut (kleur)* * Gebaseerd op het standaardpatroon van Brother. A4-formaat in ontwerpmodus. Exclusief de tijd die het duurt om het papier in te voeren.
Afdrukbreedte	204 mm (216 mm)* * Wanneer u de optie Zonder Marges op AAN zet.
Op schijf geladen lettertypen	35 TrueType
Zonder Marges	Letter, A4, A6, Photo Card, Index Card, Post Card

Interfaces

USB	Een Full-Speed USB 2.0 snoer dat niet langer is dan 2,0 m.*
LAN-kabel (alleen MFC-410CN)	Ethernet UTP-kabel van categorie 5 of hoger. * Uw MFC heeft een Full-Speed USB 2.0 interface. Deze interface is compatibel met Hi-Speed USB 2.0; de maximale gegevensoverdrachtsnelheid zal echter 12 Mbits/s bedragen. De MFC kan ook worden verbonden met een computer die over een USB 1.1 interface beschikt.

Vereisten voor de computer

Minimale systeemvereisten						
Computerplatform en versie van besturingssysteem		Minimum snelheid van processor	Minimum hoeveelheid RAM	Aanbevolen hoeveelheid RAM	Beschikbare ruimte op de harde schijf	
					voor Drivers	voor Programma's
Windows®-besturingssysteem *1	98, 98SE	Pentium II of gelijkwaardig	32 MB	64 MB	90 MB	130 MB
	Me		64 MB	128 MB		
	2000 Professional		128 MB	256 MB	150 MB	220 MB
	XP*2					
Besturingssysteem voor Apple® Macintosh®	Mac OS® 8.6 (Alleen afdrucken en PC Fax Verzenden*4)	Alle basismodellen voldoen aan de minimale vereisten		64 MB	80 MB	200 MB
	Mac OS® 9.X (Alleen Afdrucken, Scannen*3, PhotoCapture Center™ en PC Fax Verzenden*4)					
	Mac OS® X 10.2.4 of hoger		128 MB	160 MB		
OPMERKING: alle wettig gedeponeerde handelsmerken waarnaar hier wordt verwezen, zijn het eigendom van de respectieve bedrijven.						
Ga voor de meest recente stuurprogramma's naar het Brother Solutions Center op http://solutions.brother.com .						

*1 Microsoft® Internet Explorer 5 of recentier.

*2 Maximum 1200 x 1200 dpi scannen met Windows® XP. (De hoogste resolutie die u met behulp van de Brother faciliteit kunt selecteren, is 19200 x 19200 dpi.)

*3 Speciale "Scan"-sleutel en direct Netwerkscannen (alleen MFC-410CN) ondersteund in Mac® Hoofdbesturingssystemen Mac OS® X 10.2.4 of recentier.

*4 PC Fax ondersteunt alleen zwart-witfaxen.

Verbruiksartikelen

Inkt

De MFC gebruikt aparte inktcartridges in Zwart, Geel, Cyaan en Magenta die los staan van de printkopset.

Gebruiksduur van inktpatroon

Zwart - Circa 500 pagina's bij een bladvulling van 5% Geel, Cyaan en Magenta – Circa 400 pagina's bij een bladvulling van 5%.

De bovenstaande cijfers zijn gebaseerd op de volgende hypothesen:

- Continu printen met een resolutie van 600 x 600 dpi in normaalstand;
- De regelmaat waarmee wordt afgedrukt;
- Het aantal afgedrukte pagina's;
- Periodieke, automatische reiniging van de printkopset (Uw MFC reinigt de printkopset geregeld. Voor dit proces is slechts een kleine hoeveelheid inkt nodig); en,
- Resterende inkt in als "leeg" geïdentificeerde cartridge (Het is noodzakelijk dat er een kleine hoeveelheid inkt in de inktcartridge aanwezig blijft om te voorkomen dat de lucht de printkopset uitdroogt en beschadigt).

Verbruiksonderdelen vervangen

<Zwart> LC900BK, <Cyaan> LC900C,
<Magenta> LC900M, <Geel> LC900Y

Netwerk (LAN) (alleen MFC-410CN)

LAN

U kunt de MFC op een netwerk aansluiten voor het afdrukken en scannen via het netwerk en PC Fax Verzenden. Tevens is de software Brother BRAdmin Professional Network Management opgenomen.

Ondersteuning van

Windows® 98/98SE/Me/2000/XP
Mac OS® 8.6 - 9.2, Mac OS® X 10.2.4 of hoger*
Ethernet 10/100 BASE-TX Auto Negotiation

Protocollen

TCP/IP
RARP, BOOTP, DHCP, APIPA, NetBIOS, WINS
LPR/LPD, Port9100, mDNS, FTP

* Netwerkafdrukken en PC-FAX zijn beschikbaar voor Mac OS® 8.6-9.2, Mac OS® 10.2.4 of hoger.

* Mac OS® 8.6-9.2 (Quick Draw over TCP/IP)

* Mac OS® X 10.2.4 of hoger (mDNS)

* Netwerkscannen en Setup op Afstand zijn beschikbaar voor Mac OS® 10.2.4 of recenter.

* Media drive is niet beschikbaar voor Mac OS® 8.6.

Bijgeleverde hulpprogramma's:

BRAdmin Professional (Windows®)



BRAdmin Professional wordt niet ondersteund in Mac OS®.

Optionele Externe Draadloze Print-/Scanserver (NC-2200w)

NC-2200w Externe Draadloze Print-/Scanserver (Optioneel)

Typen netwerken

Als u de optionele Externe Draadloze Print-/Scanserver (NC-2200w) op uw MFC aansluit, kunt u via een draadloos netwerk printen en scannen.

Ondersteuning van

IEEE 802.11b draadloze LAN

Windows® 98/98SE/Me/2000/XP

Mac OS® X 10.2.4 of hoger

Protocollen

TCP/IP

ARP, RARP, BOOTP, DHCP, APIPA (Auto IP),

WINS/NetBIOS, DNS, LPR/LPD, Port9100,

SMB Print, IPP, RawPort, mDNS, TELNET,

SNMP, HTTP



U kunt de scantoets niet aan één computer in het netwerk toewijzen.

Index

A

- Aansluiten
 - extern ANTW.APP.A-4
 - extern toestelA-3
- Aansluiting op meerdere lijnen (PBX)A-7
- Afdrukken
 - fax uit geheugen 4-5
 - gebied 1-11
 - kwaliteit verbeteren 11-14
 - problemen 11-8, 11-9
 - rapport 7-3
 - resolutieS-7
 - specificatiesS-7
 - stuurprogramma'sS-7
 - vastgelopen papier 11-5
- Annuleren
 - Fax Doorzenden6-1
 - faxtaken in geheugen 3-9
 - taken die wachten op herhaald kiezen3-9
- Antwoordapparaat (TAD)A-4
 - aansluitenA-6
- Automatisch
 - faxberichten ontvangen 4-1
 - Fax waarnemen 4-4
 - faxnummer opnieuw kiezen 3-2
 - verzenden 3-3

B

- Belvertraging, instellen 4-2

C

- CNG-tonen 1-16
- Creditcardnummers 5-5

D

- Datum en tijd2-1
- De machine vervoeren11-19
- De MFC
 - programmerenB-1, B-2
- Draadloze telefoon A-2

E

- ECM-modus (foutencorrectie)1-17
- Enveloppen1-11
- Equalisatie11-13
- Externe toestel, aansluiten A-3

F

- Fax Doorzenden
 - programmeren, een nummer6-1
 - wijzigen, vanaf een ander toestel 6-5, 6-6
- Fax Opslaan6-2
 - afdrukken uit geheugen4-5
 - inschakelen6-2
- Fax waarnemen4-4
- Fax, stand-alone
 - ontvangen4-1
 - Belvertraging, instellen4-2
 - compatibiliteit11-13
 - Fax Doorzenden 6-1, 6-5
 - opvragen vanaf een ander toestel6-6
 - problemen 11-8, 11-9
 - van een tweede telefoontoestel A-1
 - verkleinen om op papier te passen4-5

K

Kieslijst	
Groepskiezen	
Groepen voor	
groepsverzenden	
instellen	5-3
wijzigen	5-2
Groepsverzenden	3-10
Groepen gebruiken	3-10
Snelkiezen	
met behulp van	3-2
Toegangscodes en	
creditcardnummers	
instellen	5-5
Zoeken	3-2
Kiezen	
automatisch verzenden	3-3
een pauze	5-5
faxnummer automatisch	
opnieuw kiezen	3-2
Groepen	3-10
handmatig	3-1
Snelkiezen	3-2
toegangscodes en	
creditcardnummers	5-5
Kopiëren	
contrast	8-12
enkele kopie	8-2
helderheid	8-8
kleur instellen	8-13
kwaliteitsinstellingen	
.....	8-5, 8-12
meerdere exemplaren	8-2
Pagina Layout	8-9
papierformaat	8-8
standaardinstellingen	8-12
tijdelijke instellingen	8-3
type papier	8-7
Vergroten/Verkleinen	8-4

L

LCD-scherm	
(Liquid Crystal Display)	
contrast	2-7
Helplijst	7-3

M

Modus, invoeren	
Fax	3-1
Kopiëren	8-1
PhotoCapture Center™	1-2
Scannen	1-2

O

Onderhoud, routine	11-22
Ontvangststand	4-1
Alleen Fax	4-1
Extern ANTW.APP.	4-1
Fax/Tel	4-1
Handmatig	4-1
Opnieuw kiezen/Pauze	3-2
Opslag in het geheugen	B-1
Opvragen vanaf een ander	
toestel	6-4
faxen opvragen	6-6
opdrachten	6-5
toegangscodes	6-3, 6-4
Overzicht van het	
bedieningspaneel	1-2

P

Papier	1-7, S-2
Formaat	2-5
Type	2-4
PhotoCapture Center™	
Afbeeldingen afdrukken	9-6
CompactFlash®	9-1
DPOF-afdrukken	9-8
Index afdrukken	9-5
Kleurverbetering	9-10

Memory Stick®	9-1
SecureDigital™	9-1
SmartMedia®	9-1
specificaties	S-4
Standaardinstelling	9-9
Trimmen	9-12
xD-Picture Card™	9-1
Zonder Marges	9-12
Problemen oplossen	11-1
afdrukkwaliteit	11-14
als u problemen hebt	
Afdrukken	11-8, 11-9
Faxen ontvangen	11-10
Inkomende	
gesprekken	11-11
Printen Ontvangen	
Faxen	11-9
Problemen met het	
netwerk	11-12
Problemen met het	
scannen	11-11
Problemen met het	
verzenden van	
faxen	11-10
Problemen met	
kopiëren	11-11
Problemen met	
PhotoCapture	
Center™	11-12
Problemen met	
software	11-11
telefoonlijn	11-13
Telefoonlijn of	
verbinding	11-10
foutmeldingen op het	
LCD-scherm	11-1
inkthoeveelheid	
controleren	11-18
vastgelopen papier	11-5

R

Rapporten	7-1
afdrukken	7-3
Faxjournaal	7-2
Periode voor het	
journaal	7-2
Gebruikersinstellingen	7-3
Helplijst	7-3
Netwerkconfiguratie	7-3
Snelkieslijst	7-3
Verzendrapport	7-1
XMIT Verify	7-3
Reinigen	
geleiderol	11-23
printkop	11-14
scanner	11-22
Resolutie	
afdrukken	S-7
fax (standaard, fijn,	
superfijn, foto)	S-5
instellen voor de	
volgende fax	3-6
kopiëren	S-3
scannen	S-6

S

Snelkiezen	
kiezen	3-2
opslaan	5-1
wijzigen	5-2
Speciale telefoonfuncties	
op een enkele	
telefoonlijn	11-11, A-7
Stekkers	
EXT	
extern toestel	A-4
TAD	
(antwoordapparaat)	A-4
Stroomstoring	B-1

T

Tabel voor menuopties	B-1
Tekst, invoeren	B-11
speciale tekens	B-12
Telefoon/Beantw. (antwoordapparaat),	
extern	4-1, A-4
aansluiten	A-4, A-6
ontvangststand	4-1
uitgaand bericht opnemen	A-6
Telefoonlijn	
aansluitingen	A-6
meerdere lijnen (PBX)	A-7
problemen	11-10
Type	2-3
Toegangscode's, opslaan en kiezen	5-5
Tweede toestel, gebruiken	A-1
Tweevoudige werking	3-7

V

Veiligheidsinstructies	10-2
Veiligheidsmaatregelen	IV
Verbruiksartikelen	S-9
Verkleinen	
binnenkomende faxen	4-5
kopieën	8-6
Verzamelen (van uitgestelde batchtransmissies)	3-13
Verzendslot	3-15
Volume, instellen	2-5
bel	2-5
luidspreker	2-6
waarschuwingstoon	2-6

Overzichtskaart Voor Opvragen Vanaf Een Ander Toestel (alleen MFC-410CN)

Als u voicemail of faxen wilt ontvangen wanneer u niet bij de MFC bent, kunt u de onderstaande kaart gebruiken als geheugensteuntje om uw berichten vanaf een ander toestel op te vragen. Knip de kaart uit, vouw deze dubbel zoals aangegeven en bewaar deze in uw portemonnee of organizer. Als u deze kaart bij de hand hebt, kunt u optimaal profiteren van de functies van de MFC zoals Fax Doorzenden en de functies van Opvragen Vanaf Een Ander Toestel.

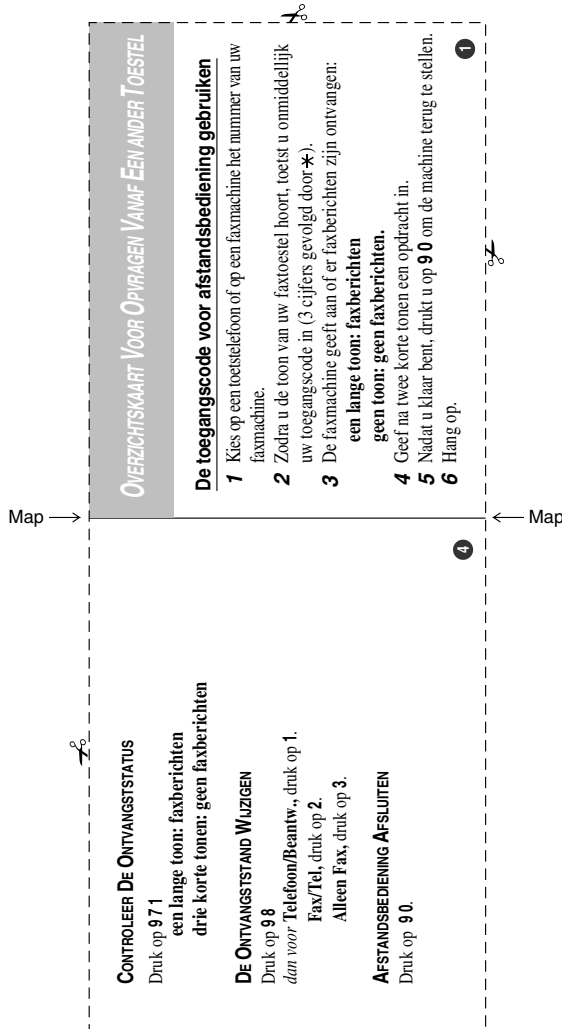

De toegangscode voor afstandsbediening veranderen

- 1 Druk op **Menu/Instellen 2, 5, 2**.
- 2 Het * kan niet worden gewijzigd.
Toets een drie cijferig nummer in (000-999).
- 3 Druk op **Menu/Instellen**.
- 4 Druk op **Stop/Eindigen**.

Opdrachten voor afstandsbediening

INSTELLING VOOR FAX DOORZENDEN VERANDEREN

Druk op **9 5**.
en vervolgens op **Zet functie UIT**, druk op **1**.
“Fax doorzenden” selecteren, druk op **2**.

Programma Fax doorzenden nummer, druk op **4**. Voer het nieuwe faxnummer in waarvan de faxberichten moeten worden doorgestuurd, en toets vervolgens **##** “Fax opslaan” aan, en druk op **6**.

EEN FAX OPVRAGEN

Druk op **9 6**
en vervolgens op **Alle faxen opvroegen**, druk op **2**
voer nu het nummer van het externe faxtoestel in en toets **##**.
Wacht totdat u het piepje hoort, hang op en wacht.
Wis alle faxberichten, druk op **3**.

Map →

← Map

2

3

At your side.
brother[®]

**Bezoek ons op World Wide Web
<http://www.brother.com>**

Deze machine is alleen goedgekeurd voor gebruik in het land waarin ze is gekocht. Plaatselijke Brother-kantoren of hun wederverkopers ondersteunen uitsluitend machines die in hun eigen land gekocht zijn.



DUT
LF5820009①