

GEBRUIKERSHANDLEIDING

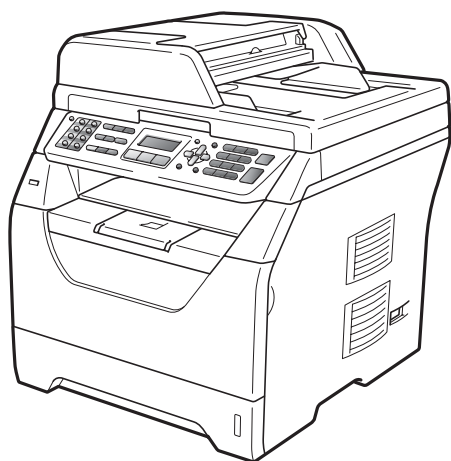

MFC-8370DN
MFC-8380DN

Als u de klantenservice moet bellen

Vul de volgende gegevens in voor toekomstige referentie:

Modelnummer: MFC-8370DN en MFC-8380DN
(Omcirkel uw modelnummer)

Serienummer: ¹ _____

Aankoopdatum: _____

Aankoopplaats: _____

¹ Het serienummer staat op de achterkant van het toestel. Bewaar deze gebruikershandleiding samen met uw kassabon als bewijs van uw aankoop in geval van diefstal, brand of service in geval van garantie.

Registreer uw product online op

<http://www.brother.com/registration/>

Door uw product bij Brother te registreren, wordt u geregistreerd als de originele eigenaar van het product. Uw registratie bij Brother:

- kan eventueel als bevestiging van de aankoopdatum van uw product dienen, mocht u uw kassabon verliezen; en
- kan eventueel een verzekeringsclaim van u ondersteunen, ingeval het product verloren gaat en dit gedekt is door de verzekering.

Informatie over goedkeuring en mededeling aangaande samenstelling en publicatie

DEZE APPARATUUR IS ONTWERPEN VOOR GEBRUIK MET EEN DUBBELDRAADS
ANALOG PSTN-SNOER, VOORZIEN VAN DE PASSENDE CONNECTOR.

INFORMATIE OVER GOEDKEURING

Brother wijst erop dat dit product mogelijk niet goed functioneert in een ander land dan dat waarin het oorspronkelijk werd aangekocht, en biedt geen garantie indien dit product wordt gebruikt op openbare telecommunicatielijnen in andere landen.

Samenstelling en publicatie

Deze handleiding is samengesteld en gepubliceerd onder supervisie van Brother Industries, Ltd. De nieuwste productgegevens en -specificaties zijn in deze handleiding verwerkt.

De inhoud van deze handleiding en de specificaties van dit product kunnen zonder voorafgaande kennisgeving worden gewijzigd.

Brother behoudt zich het recht voor om de specificaties en de inhoud van deze handleiding zonder voorafgaande kennisgeving te wijzigen. Brother is niet verantwoordelijk voor enige schade (met inbegrip van gevolgschade) voortvloeiend uit het gebruik van deze handleiding of de daarin beschreven producten, inclusief maar niet beperkt tot zetfouten en andere fouten in deze publicatie.

EG Conformiteitsverklaring



EC Declaration of Conformity

Manufacturer

Brother Industries Ltd.,
15-1, Naeshiro-cho, Mizuho-ku, Nagoya 467-8561, Japan

Plant

Brother Technology (Shenzhen) Ltd.,
NO6 Gold Garden Ind. Nanling Buji, Longgang, Shenzhen, China

Herewith declare that:

Products description : Facsimile Machine
Type : Group3
Model Name : MFC-8370DN, MFC-8380DN

are in conformity with provisions of the R & TTE Directive (1999/5/EC) and we declare compliance with the following standards :

Harmonized standards applied :

Safety	EN60950-1:2006
EMC	EN55022:2006 Class B EN55024:1998 + A1:2001 + A2:2003 EN61000-3-2:2006 EN61000-3-3:1995 + A1:2001 + A2:2005

Year in which CE marking was first affixed : 2008

Issued by : Brother Industries, Ltd.

Date : 30th September, 2008

Place : Nagoya, Japan

Signature :

Junji Shiota
General Manager
Quality Management Dept.

EG Conformiteitsverklaring

Fabrikant

Brother Industries Ltd.,

15-1, Naeshiro-cho, Mizuho-ku, Nagoya 467-8561, Japan

Fabriek

Brother Technology (Shenzhen) Ltd.,

NO6 Gold Garden Ind. Nanling Buji, Longgang, Shenzhen, China

Verklaren hierbij dat:

Productgegevens : faxtoestel
Type : Groep 3
Productnaam : MFC-8370DN, MFC-8380DN

in overeenstemming zijn met de voorschriften van de Richtlijn R & TTE (1999/5/EG) en wij verklaren hierbij in overeenstemming te zijn met de volgende standaarden:

Toegepaste geharmoniseerde standaarden:

Veiligheid	EN60950-1:2006
EMC	EN55022:2006Klasse B
	EN55024:1998 + A1:2001 + A2:2003
	EN61000-3-2:2006
	EN61000-3-3:1995 + A1:2001 + A2:2005

Jaar waarin CE-markering voor het eerst is toegevoegd: 2008

Uitgegeven door : Brother Industries, Ltd.
Datum : 30 september 2008
Plaats : Nagoya, Japan

Inhoudsopgave

Paragraaf I Algemeen

1	Algemene informatie	2
	Gebruik van de documentatie	2
	Symbolen en conventies die in de documentatie gebruikt worden.....	2
	De softwarehandleiding en de netwerkhandleiding raadplegen	3
	Documentatie bekijken	3
	Toegang tot ondersteuning door Brother (Windows®).....	5
	Overzicht bedieningspaneel	6
	Data-LED-aanduidingen	9
2	Papier en documenten laden	10
	Papier en afdrukmedia laden	10
	Papier in de standaardpapierlade plaatsen	10
	Papier plaatsen in de multifunctionele lade (MP-lade)	12
	Niet-afdrukbaar gebied	14
	Papiersorten en andere afdrukmedia die kunnen worden gebruikt	15
	Aanbevolen papier en afdrukmedia	15
	Type en afmetingen van het papier	16
	Speciaal papier gebruiken	17
	Documenten laden.....	21
	Met behulp van de automatische documentinvoer (ADF)	21
	Met behulp van de glasplaat.....	22
3	Algemene instelling	23
	Timermodus	23
	Papierinstellingen	23
	Papiersoort	23
	Papierformaat	24
	Ladegebruik in de kopieermodus	25
	Ladegebruik in de faxmodus	25
	Ladegebruik in de afdrukmodus	26
	Volume-instellingen	27
	Belvolume	27
	Volume van waarschuwingstoon	27
	Volume luidspreker	27
	Automatische zomer-/wintertijd.....	28
	Ecologische functies	28
	Toner sparen	28
	Slaapstand.....	29
	LCD-contrast.....	29

4 Beveiligingsfuncties 30

Beveiligd functieslot 2.0 (MFC-8380DN)	30
Het beheerderswachtwoord instellen	31
Het beheerderswachtwoord veranderen	31
De openbare gebruiker instellen.....	32
Beperkte gebruikers instellen	32
Beveiligd functieslot aan-/uitzetten	33
Gebruikers omschakelen	33
Geheugenbeveiliging (MFC-8370DN)	34
Het wachtwoord instellen.....	34
Het wachtwoord voor de geheugenbeveiliging wijzigen	34
Geheugenbeveiliging in-/uitschakelen	35
Instelslot	35
Het wachtwoord instellen.....	36
Het wachtwoord voor het instelslot wijzigen	36
Instelslot aan-/uitzetten.....	36
Beperken kiezen	37
Beperking kiesnummertoeetsen	37
Beperking voorkeurtoeetsen.....	37
Beperking snelkiezen	37

Paragraaf II Fax

5 Een fax verzenden 40

Faxen.....	40
Faxmodus instellen.....	40
Een eenzijdige fax verzenden vanaf de ADF	40
Een dubbelzijdige fax verzenden vanaf de ADF (MFC-8380DN).....	40
Een fax vanaf de glasplaat verzenden	41
Documenten in Letterformaat faxen vanaf de glasplaat	42
Een fax in behandeling annuleren	42
Groepsverzenden	42
Annuleren een verzending in behandeling	43
Aanvullende verzendopties.....	43
Faxen met meer instellingen verzenden.....	43
Elektronisch voorblad	44
Contrast	46
Faxresolutie veranderen.....	46
Tweevoudige werking.....	47
Direct verzenden	47
Internationale modus	48
Uitgestelde fax.....	49
Uitgestelde groepsverzending	49
Taken in de wachtrij controleren en annuleren.....	49
Een fax handmatig verzenden.....	50
De melding Geheugen vol.....	50
Maximale capaciteit ADF-uitvoerlade	51

6	Een fax ontvangen	52
	Ontvangstmodus.....	52
	De ontvangststand kiezen	52
	Ontvangststanden gebruiken.....	53
	Alleen Fax.....	53
	Fax/Tel.....	53
	Handmatig	53
	Extern ANTW.APP.	53
	Instellingen ontvangststand	54
	Belvertraging	54
	F/T-beltijd (uitsluitend Fax/Tel-modus)	54
	Fax waarnemen.....	55
	De printdichtheid instellen	55
	Aanvullende ontvangsthandelingen.....	56
	Een verkleinde afdruk van een inkomende fax maken	56
	Duplexafdrukken (dubbelzijdig) in de faxmodus	56
	De stempel voor faxontvangst instellen	56
	Faxen in het geheugen ontvangen	57
	Een fax uit het geheugen afdrukken.....	57
	Ontvangst zonder papier	57
7	Telefoon en externe apparatuur	58
	Telefoonlijndiensten.....	58
	Het type telefoonlijn instellen.....	58
	Een externe TAD aansluiten	59
	Aansluitingen	59
	Een uitgaand bericht opnemen.....	60
	Aansluiting op meerdere lijnen (PBX).....	60
	Externe telefoons en tweede telefoons.....	61
	Externe telefoons en tweede telefoons gebruiken.....	61
	Uitsluitend voor Fax/Tel modus	61
	Een externe of tweede telefoon aansluiten	62
	Een draadloze externe handset niet van het merk Brother gebruiken	62
	Codes voor afstandsbediening gebruiken	62
8	Het kiezen en opslaan van nummers	64
	Nummers kiezen.....	64
	Handmatig kiezen	64
	Eéntoetsnummer kiezen	64
	Snelkiezen	64
	Zoeken.....	65
	Faxnummer opnieuw kiezen.....	65

Nummers opslaan.....	66
Een pauze opslaan.....	66
Eéntoetsnummers opslaan.....	66
Snelkiesnummers opslaan	67
Eéntoets- en snelkiesnummers wijzigen	67
Groepen instellen voor groepsverzenden.....	68
Snelkiesnummers combineren	69
Toon of puls (Voor Neder Land).....	69

9 Opties voor afstandsbediening 70

Fax doorzenden.....	70
Fax opslaan	71
PC-FAX Ontvangen.....	71
Opties voor afstandsbediening wijzigen	72
Opties voor afstandsbediening uitschakelen	73
Afstandsbediening	73
Een toegangscode op afstand instellen.....	73
Gebruik van de toegangscode op afstand	74
Faxberichten opvragen.....	74
Het nummer voor fax doorzenden wijzigen	75
Faxopdrachten op afstand.....	76

10 Pollen 77

Ontvang pollen	77
Beveiligd pollen	77
Uitgesteld pollen	78
Opeenvolgend pollen.....	78
Verzend pollen.....	79
Verzend pollen instellen	79
Verzend Pollen met een beveiligingscode instellen	80

11 Rapporten afdrukken 81

Faxrapporten	81
Verzendrapport.....	81
Faxjournaal.....	82
Rapporten.....	82
Een rapport afdrukken	83

Paragraaf III Kopiëren

12	Kopieën maken	86
	Kopiëren	86
	Kopieermodus instellen	86
	Eén kopie maken	86
	Meerdere kopieën maken	86
	Kopiëren onderbreken	86
	Kopieeropties (tijdelijke instellingen).....	87
	De gekopieerde afbeelding vergroten of verkleinen	87
	De toets Opties gebruiken	88
	Kopieën sorteren met behulp van de ADF	90
	Kopieerkwaliteit verbeteren	90
	Het contrast en de helderheid regelen	91
	N op 1-kopieën maken (paginalay-out)	92
	Ladeselectie	93
	Duplexkopiëren (dubbelzijdig)	93
	Duplexkopiëren (over de lange zijde)	93
	Geavanceerd duplexkopiëren (over de korte zijde).....	94
	De melding geheugen vol.....	96

Paragraaf IV Rechtstreeks afdrukken

13	Gegevens afdrukken vanaf een USB-flashgeheugen of vanaf een digitale camera die massaopslag ondersteunt	98
	Ondersteunde bestandsformaten	98
	Een PRN of PostScript® 3™-bestand aanmaken voor rechtstreeks afdrukken	99
	Gegevens rechtstreeks afdrukken vanaf een USB-flashgeheugen of vanaf een digitale camera die massaopslag ondersteunt.....	99
	De foutmeldingen begrijpen	102

Paragraaf V Software

14	Software- en netwerkfuncties	104
	Gebruik van de HTML-gebruikershandleiding	104
	Windows®	104
	Macintosh	105

Paragraaf VI Bijlagen

A	Veiligheid en wetgeving	108
	Een geschikte plaats kiezen	108
	Doe het volgende om de machine veilig te gebruiken	110
	Belangrijke veiligheidsinformatie	114
	IEC60825-1+A2:2001 Specificatie	115
	Het apparaat loskoppelen.....	116
	LAN-verbinding	116
	Radiostoring	116
	EU-richtlijn 2002/96/EG en EN50419	117
	EU-richtlijn 2006/66/EG - de batterij verwijderen of verplaatsen	117
	Internationale ENERGY STAR® Compliance verklaring	117
	Libtiff-auteursrechten en licentie.....	118
	Handelsmerken.....	119
B	Opties	120
	Optionele papierlade (LT-5300) (MFC-8380DN)	120
	Geheugenbord.....	120
	Extra geheugen plaatsen.....	121
C	Problemen oplossen en routineonderhoud	122
	Problemen oplossen	122
	Als u problemen hebt met uw machine	122
	De afdrukkwaliteit verbeteren	132
	Kiestoonherkenning instellen.....	139
	Storing op de telefoonlijn	139
	Fout- en onderhoudsmeldingen.....	140
	Faxen overbrengen, of faxjournaal.....	145
	Vastgelopen documenten.....	146
	Papieropstoppingen.....	147
	Routineonderhoud	154
	De buitenkant van de machine schoonmaken.....	154
	De scanner reinigen	155
	Het scannervenster reinigen.....	156
	De printcorona reinigen	158
	De drumeenheid reinigen	159
	De verbruiksartikelen vervangen	162
	Een tonercartridge vervangen	163
	De drumeenheid vervangen	166

	Periodieke onderhoudsonderdelen vervangen	168
	Informatie over de machine	168
	Het serienummer controleren	168
	De paginatellers controleren.....	168
	De resterende levensduur van onderdelen controleren	168
	Resetten	169
	De instellingen resetten	169
	De machine inpakken en vervoeren	170
D	Menu en functies	172
	Programmeren op het scherm	172
	Menutabel.....	172
	Opslag in het geheugen	172
	Menuoetsen	173
	Het menu openen	173
	Menutabel	174
	Tekst invoeren	190
E	Specificaties	192
	Algemeen.....	192
	Afdrukmedia.....	194
	Fax.....	196
	Kopiëren	198
	Scannen.....	199
	Afdrukken.....	200
	Interfaces	201
	Functie Direct Print	201
	Systeemvereisten	202
	Verbruiksartikelen	204
	Bedraad Ethernetnetwerk.....	205
F	Verklarende woordenlijst	207
G	Index	211



Algemeen

Algemene informatie	2
Papier en documenten laden	10
Algemene instelling	23
Beveiligingsfuncties	30

Gebruik van de documentatie

Dank u voor de aanschaf van een Brother-machine! Het lezen van de documentatie helpt u bij het optimaal benutten van uw machine.

Symbolen en conventies die in de documentatie gebruikt worden

De volgende symbolen en conventies worden in de documentatie gebruikt.

Vet	Vetgedrukte tekst identificeert toetsen op het bedieningspaneel van de machine of op het computerscherm.
<i>Cursief</i>	Cursief gedrukte tekst legt de nadruk op een belangrijk punt of verwijst naar een verwant onderwerp.
Courier New	Het lettertype Courier New identificeert de meldingen die worden weergegeven op het LCD-scherm van de machine.

WAARSCHUWING

Waarschuwingen informeren u over de maatregelen die u moet treffen om persoonlijk letsel te voorkomen.

VOORZICHTIG

"Voorzichtig" wijst u op procedures die u moet volgen of vermijden om mogelijke lichte verwondingen te voorkomen.

BELANGRIJK

BELANGRIJK wijst u op procedures die u moet volgen of vermijden om problemen met de machine of schade aan andere voorwerpen te voorkomen.



De pictogrammen Elektrisch Gevaar waarschuwen u voor een mogelijke elektrische schok.



Pictogrammen die wijzen op hete oppervlakken waarschuwen u dat bepaalde onderdelen van de machine erg heet kunnen worden.



Opmerkingen leggen uit hoe u in een bepaalde situatie moet reageren, of hoe de huidige bewerking met andere functies werkt.

De softwarehandleiding en de netwerkhandleiding raadplegen

Deze gebruikershandleiding bevat niet alle informatie over de machine. Zaken zoals de gevorderde eigenschappen van fax, printer, scanner, PC-Fax en netwerk komen hier niet aan bod. Wanneer u klaar bent voor gedetailleerdere informatie over deze functies, kunt u de **Softwarehandleiding** en **Netwerkhandleiding** raadplegen.

Documentatie bekijken

Documentatie bekijken (Windows®)

Om de documentatie te bekijken, gaat u via **Start** bij programma's naar **Brother**, **MFC-XXXX** (waarbij XXXX de naam van uw model is) en klikt u vervolgens op **Gebruikershandleidingen in HTML-indeling**.

Als u de software niet hebt geïnstalleerd, kunt u de documentatie vinden door onderstaande instructies op te volgen:

- 1 Schakel uw pc in.
Plaats de cd-rom van Brother waar Windows® op staat in het cd-romstation.
- 2 Als het scherm voor de taalkeuze verschijnt, klikt u op de gewenste taal.

- 3 Als het venster met de modelnaam wordt weergegeven, klikt u op uw modelnaam. Het hoofdmenu van de cd-rom wordt weergegeven.



Als dit venster niet wordt geopend, kunt u Windows® Explorer gebruiken om het programma Start.exe uit te voeren vanuit de hoofdmap van de cd-rom van Brother.

- 4 Klik op **Documentatie**.
- 5 Klik op de documentatie die u wilt lezen:

- HTML-documenten (twee handleidingen):
Softwarehandleiding en **Netwerkhandleiding** in HTML-formaat.

Dit formaat wordt aanbevolen voor het weergeven van de handleidingen op uw computer.

- PDF-documenten (4 handleidingen):
Gebruikershandleiding voor stand-alone-bewerkingen, **Softwarehandleiding**, **Netwerkhandleiding** en **Beknopte Installatiehandleiding**.

Dit formaat wordt aanbevolen voor het afdrucken van handleidingen. Klik hierop om naar het Brother Solutions Center te gaan, waar u de PDF-documenten kunt bekijken of downloaden. (Hiervoor zijn internettoegang en PDF Reader-software vereist.)

Instructies voor het scannen opzoeken

Er zijn verscheidene manieren waarop u documenten kunt scannen. U kunt de instructies als volgt vinden:

Softwarehandleiding:

- Een document scannen met de TWAIN-driver in hoofdstuk 2
- Een document scannen met de WIA-driver (Windows® XP/Windows Vista®) in hoofdstuk 2
- ControlCenter3 gebruiken in hoofdstuk 3
- Netwerkscannen in hoofdstuk 4

ScanSoft™ PaperPort™ 11SE met OCR Hoe-te-handleidingen:

- De complete ScanSoft™ PaperPort™ 11SE met OCR Hoe-te-handleidingen kunt u bekijken in het Help-gedeelte in de ScanSoft™ PaperPort™ 11SE toepassing.

Documentatie bekijken (Macintosh)

- 1 Schakel uw Macintosh in. Plaats de cd-rom van Brother waar Macintosh op staat in het cd-romstation.
- 2 Het volgende venster wordt weergegeven.



- 3 Dubbelklik op het pictogram **Documentation**.
- 4 Als het scherm voor de taalkeuze verschijnt, dubbelklikt u op de gewenste taal.
- 5 Dubbelklik op het bovenste paginabestand om de **Softwarehandleiding** en **Netwerkhandleiding** te bekijken in HTML-formaat.
- 6 Klik op de documentatie die u wilt lezen.
 - **Softwarehandleiding**
 - **Netwerkhandleiding**



Opmerking

De documenten zijn ook verkrijgbaar in PDF-formaat (4 handleidingen):

Gebruikershandleiding voor stand-alone-bewerkingen,
Softwarehandleiding,
Netwerkhandleiding en
Beknopte Installatiehandleiding. Het pdf-formaat wordt aanbevolen voor het afdrukken van handleidingen.

Dubbelklik op het pictogram **Brother Solutions Center** om naar het Brother Solutions Center te gaan, waar u de PDF-documenten kunt bekijken of downloaden. (Hiervoor zijn internettoegang en PDF Reader-software vereist.)

Instructies voor het scannen opzoeken

Er zijn verscheidene manieren waarop u documenten kunt scannen. U kunt de instructies als volgt vinden:

Softwarehandleiding:

- Scannen in hoofdstuk 9
- ControlCenter2 gebruiken in hoofdstuk 10
- Netwerkscannen in hoofdstuk 11

Presto! PageManager Gebruikershandleiding:

- U kunt de complete Presto! PageManager Gebruikershandleiding bekijken via Help in Presto! PageManager.

Toegang tot ondersteuning door Brother (Windows®)

U kunt alle benodigde contacten vinden, zoals webondersteuning (Brother Solutions Center).

- Klik op **Brother-support** in het hoofdmenu. Het volgende venster verschijnt.



- Bezoek onze website (<http://www.brother.com/>) en klik op **Brother-startpagina**.
- Voor het laatste nieuws en productondersteuningsinformatie (<http://solutions.brother.com/>), klikt u op **Brother Solutions Center**.
- Wanneer u onze website wilt bezoeken voor originele/echte Brother onderdelen (<http://www.brother.com/original/>), klikt u op **Informatie over supplies**.
- Wanneer u wilt terugkeren naar de hoofdpagina, klikt u op **Terug**. Als u klaar bent, klikt u op **Afsluiten**.

Overzicht bedieningspaneel

MFC-8370DN en MFC-8380DN hebben dezelfde toetsen.

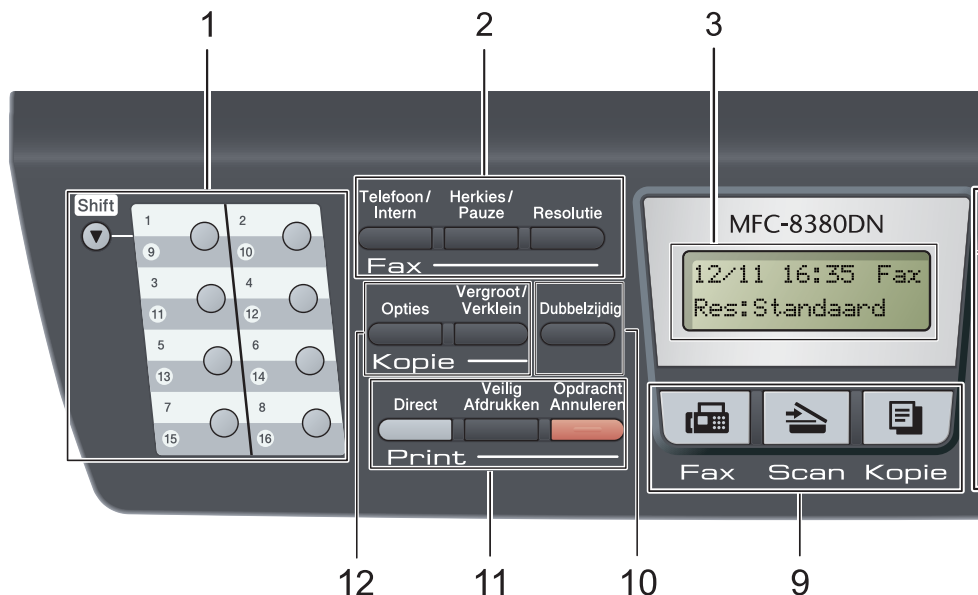

1 Voorkeertoetsen

Deze 8 toetsen geven direct toegang tot 16 vooraf opgeslagen nummers.

Shift

Geeft u toegang tot ééntoetsnummers 9 tot 16 door deze ingedrukt te houden.

2 Fax- en telefoontoetsen:

Telefoon/Intern

U gebruikt deze toets voor een telefoongesprek na het oppakken van de externe hoorn tijdens de F/T pseudo-beltoon.

Als u op een PBX bent aangesloten, kunt u deze toets gebruiken om toegang te krijgen tot een buitenlijn, om de telefoniste terug te bellen of om een telefoontje over te zetten naar een ander toestel.

Resolutie

Hiermee stelt u de faxresolutie in.

Herkies/Pauze

Met een druk op deze toets wordt het laatst gekozen nummer herhaald. Het voegt ook een pauze in bij het programmeren van snelkiesnummers of wanneer u handmatig een nummer kiest.

3 LCD

Hierop worden meldingen weergegeven die u helpen bij de configuratie en het gebruik van uw machine.

4 Data-LED

De LED knippert afhankelijk van de machinestatus.

5 Menutoetsen:

Menu

Hiermee kunt u het menu openen om de instellingen van de machine te programmeren.

Wis/terug

Hiermee verwijdert u ingevoerde gegevens of annuleert u de huidige instelling.

OK

Hiermee kunt u de instellingen op de machine opslaan.

Volumetoetsen

◀ of ▶

Druk hierop om achteruit of vooruit door de menuselecties te gaan. Druk hierop om het volume te wijzigen in de fax- of standbymodus.

▲ of ▼

Druk hierop om door de menu's en opties te bladeren.

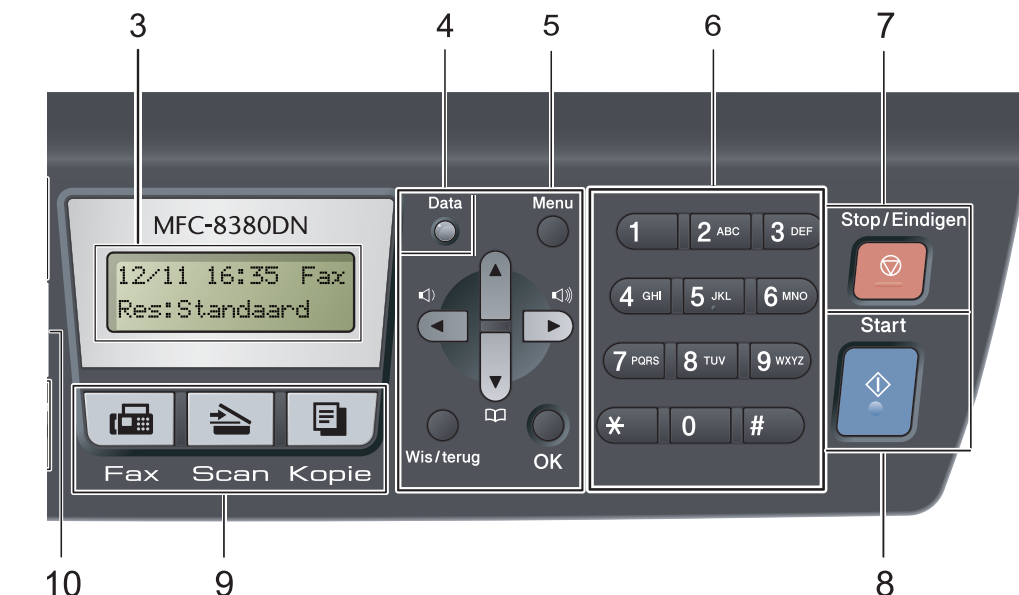

Hiermee kunt u nummers opzoeken die in het geheugen zijn opgeslagen. U kunt hiermee ook rechtstreeks snelkiesnummers oproepen als u drukt op  en daarna een drienumerig nummer intoetst.

6 Kiestoetsen

(voor Nederland) Gebruik deze toetsen om telefoon- en faxnummers te kiezen en als toetsenbord om gegevens in de machine in te voeren.

De toets # schakelt de kies modus tijdens een gesprek tijdelijk om van puls naar toon.

7 Stop/Eindigen

Met een druk op deze toets wordt een bewerking gestopt of een menu verlaten.

8 Start

Hiermee kunt u faxen verzenden, kopieën maken, of scannen.

9 Modustoetsen:

Fax

Hiermee wordt de faxmodus van de machine geactiveerd.

Scan

Hiermee wordt de scanmodus van de machine geactiveerd.

(Voor meer informatie over scannen raadpleegt u de *softwarehandleiding* op de cd-rom.)

Kopie

Hiermee wordt de kopieermodus van de machine geactiveerd.

10 Dubbelzijdig

U kunt Duplex selecteren om dubbelzijdig af te drukken. (Scannen en afdrukken voor MFC-8380DN, alleen afdrukken voor MFC-8370DN)

11 Printtoetsen:

Direct

Hiermee kunt u gegevens afdrukken vanaf een USB-flashgeheugen dat rechtstreeks is aangesloten op de machine. (Zie *Gegevens rechtstreeks afdrukken vanaf een USB-flashgeheugen of vanaf een digitale camera die massaopslag ondersteunt* op pagina 99)

Veilig Afdrukken

U kunt in het geheugen opgeslagen gegevens afdrukken door uw wachtwoord van 4 cijfers in te voeren. (Raadpleeg voor meer informatie over het gebruik van de beveiligingssleutel de *softwarehandleiding* op de cd-rom.)

Wanneer u Beveiligd functieslot gebruikt, kunt u beperkte gebruikers wisselen door **Shift** ingedrukt te houden terwijl u op

Veilig Afdrukken drukt.

(Zie *Beveiligd functieslot 2.0 (MFC-8380DN)* op pagina 30.)

Opdracht Annuleren

Hiermee annuleert u een geprogrammeerde afdruktaak en wist u deze uit geheugen van de machine.

Wanneer u meer afdruktaken wilt annuleren, houdt u deze toets ingedrukt totdat het LCD *Alles annuleren* toont.

12 Kopie toetsen:

Opties

u kunt snel en gemakkelijk tijdelijke instellingen voor het kopiëren selecteren.

Vergroot/Verklein

Verkleint of vergroot kopieën.

Data-LED-aanduidingen

De **Data-LED** (light emitting diode) knippert en schakelt in en uit afhankelijk van de machinestatus.

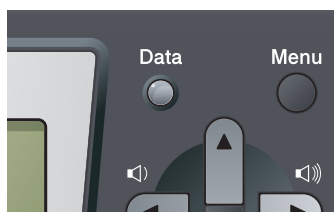

LED	LED-status	Machinestatus	Omschrijving
	LED brandt niet.	Stand Gereed	De machine is klaar om af te drukken, staat in de slaapstand, er zijn geen afdrukgegevens of de stroomschakelaar staat uit.
	LED brandt.	Resterende gegevens in het geheugen	Er zijn nog afdrukgegevens aanwezig in het geheugen van de machine.
	LED knippert.	Gegevens ontvangen.	De machine ontvangt gegevens van de computer, verwerkt gegevens in het geheugen of drukt gegevens af.

2

Papier en documenten laden

Papier en afdrukmedia laden

De machine kan papier laden vanuit de standaardpapierlade, de optionele onderste lade (MFC-8380DN) of de multifunctionele lade.

Houd rekening met het volgende als u papier in de papierlade plaatst:

- Als het afdrukmenu van uw toepassing een optie biedt voor het opgeven van het papierformaat, kunt u dit via de toepassing doen. Als deze optie niet door de toepassing geboden wordt, kunt u het papierformaat opgeven in de printerdriver of via het bedieningspaneel.

Papier in de standaardpapierlade plaatsen

Afdrukken op normaal papier, dun papier, bankpostpapier, kringlooppapier of transparanten vanuit de papierlade

- 1 Trek de papierlade volledig uit de machine.

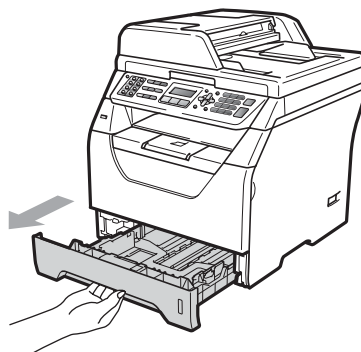

- 2 Houd de blauwe ontgrendeling van de papiergeleiders (1) ingedrukt en verschuif de papiergeleiders voor het papierformaat dat u wilt gebruiken. Zorg dat de geleiders goed vastzitten.

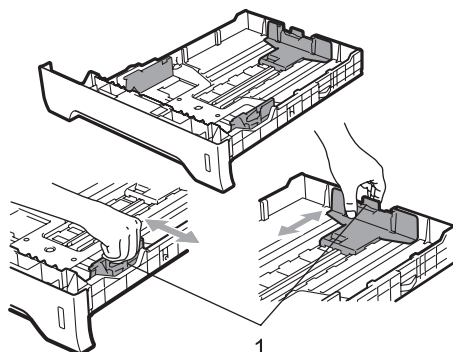

- 3 Waaier de stapel papier goed door om te voorkomen dat papier vastloopt of scheef wordt ingevoerd.

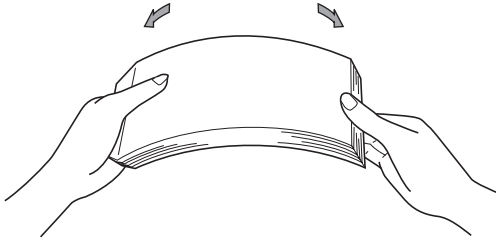

- 4 Plaats papier in de lade, en controleer of het papier onder het merkteken voor maximaal papier (1) blijft. De zijde waarop u wilt afdrukken, moet naar beneden zijn gericht.

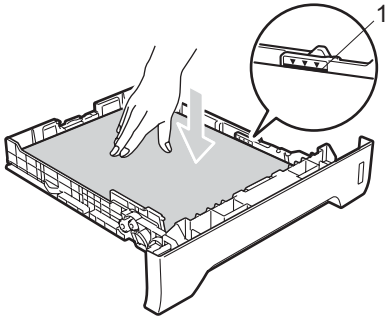

! BELANGRIJK

Controleer of de papiergeleiders de zijkanten van het papier raken, zodat het papier goed wordt toegevoerd.

- 5 Plaats de papierlade stevig terug in de machine. Zorg ervoor dat hij geheel in de machine zit.

- 6 Vouw de steunflap (1) open om te vermijden dat het papier van de neerwaarts gerichte uitvoerlade glijdt.

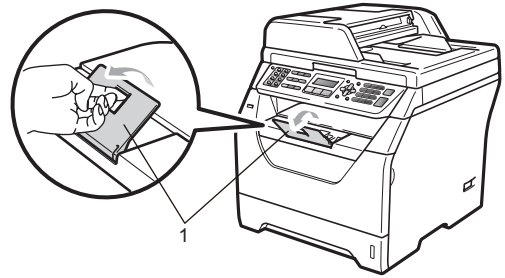

Papier plaatsen in de multifunctionele lade (MP-lade)

U kunt tot 3 enveloppen of speciale afdrukmedia plaatsen in de MP-lade of tot 50 vellen normaal papier. Gebruik deze lade om af te drukken of te kopiëren op dik papier, bankpostpapier, enveloppen, etiketten of transparanten.

Afdrukken op dik papier, bankpostpapier, enveloppen, etiketten en transparanten

Druk op de hoeken en zijkanten van de enveloppen om deze zo plat mogelijk te maken voor u deze plaatst.

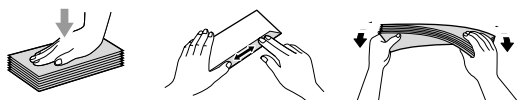

Wanneer de achterste uitvoerlade naar beneden is getrokken, heeft de machine een recht papiertraject van de MP-lade tot aan de achterkant van de machine. Gebruik deze invoer- en uitvoermethode wanneer u wilt afdrukken op dik papier, bankpostpapier, enveloppen, etiketten of transparanten.

! BELANGRIJK

Verwijder ieder afgedrukt vel of enveloppe onmiddellijk, om een opstopping te vermijden.

- 1 Open het achterdeksel (achterste uitvoerlade).

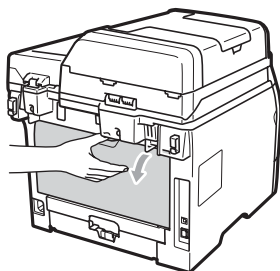

- 2 <Alleen voor het afdrukken van enveloppen>
Trek de twee blauwe hendels (een rechts en een links) naar beneden zoals aangegeven in de onderstaande afbeelding.

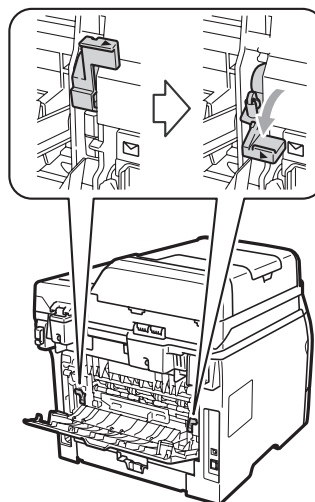

- 3 Open de MP-lade en laat deze voorzichtig zakken.

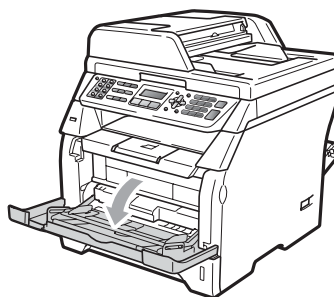

- 4 Trek de steunklep (1) van de MP-lade uit en vouw de steunflap (2) open.

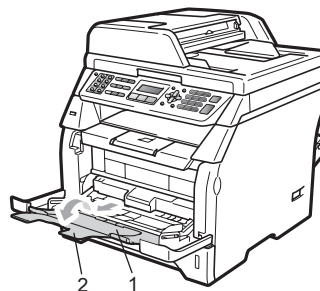

- 5 Houd de ontgrendeling van de papiergeleiders ingedrukt en verschuif de papiergeleiders tot deze gepast zijn voor het papierformaat dat u wilt gebruiken.

! BELANGRIJK

Controleer of de papiergeleiders de zijkanten van het papier raken, zodat het papier goed wordt toegevoerd.

- 6 Plaats de enveloppen (maximaal 3), het dikke papier, de etiketten of de transparanten in de MP-lade met de bovenkant eerst en de te bedrukken zijde naar boven gericht. Zorg ervoor dat het papier de maximum markering niet overschrijdt (▼).

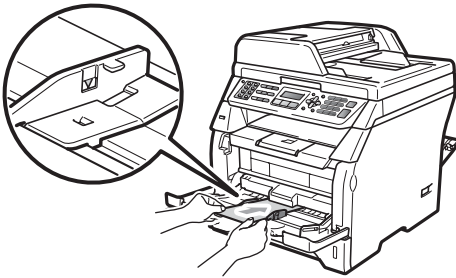

Niet-afdrukbaar gebied

Niet-afdrukbaar gebied voor faxen en kopieën

De afbeelding toont de delen waarop niet kan worden gedrukt.

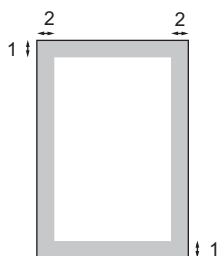

Gebruik	Document grootte	Bovenkant (1) Onderkant (1)	Links (2) Rechts (2)
Fax	A4	3 mm	1 mm
	Letter	3 mm	4 mm
Kopiëren	A4	3 mm	2 mm
	Letter	3 mm	4 mm



Opmerking

(Voor kopieën) Het hierboven weergegeven onbedrukbare gedeelte geldt voor een enkele kopie of een 1-bij-1-kopie op A4-papier. Het niet-afdrukbare gebied verandert naargelang het papierformaat.

Niet-afdrukbaar gebied bij afdrukken vanaf een computer

Bij gebruik van de printerdriver is het afdrukgebied kleiner dan het papierformaat, zoals hieronder afgebeeld.

Staand

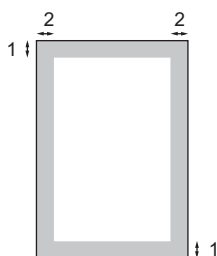

Liggend

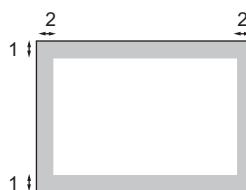

		Windows® printerstuurprogramma en Macintosh printerstuurprogramma	BRScript stuurprogramma voor Windows® en Macintosh
Staand	1	4,23 mm	4,23 mm
	2	6,35 mm	4,23 mm
Liggend	1	4,23 mm	4,23 mm
	2	5,08 mm	4,23 mm



Opmerking

Het niet-afdrukbare gebied dat hierboven is afgebeeld, geldt voor papier van A4-formaat. Het niet-afdrukbare gebied verandert naargelang het papierformaat.

Papiersorten en andere afdrukmedia die kunnen worden gebruikt

De afdrukkwaliteit kan variëren naargelang het type papier dat u gebruikt.

U kunt de volgende printmedia gebruiken: dun papier, normaal papier, dik papier, bankpostpapier, kringlooppapier, transparanten, etiketten of enveloppen.

Voor de beste resultaten volgt u onderstaande instructies:

- Gebruik papier dat geschikt is voor kopiëren op normaal papier.
- Gebruik papier van 60 tot 105 g/m².
- Gebruik etiketten en transparanten die geschikt zijn voor laserprinters.
- Plaats NOOIT verschillende types papier tegelijk in de papierlade. Hierdoor kunnen papierstoringen optreden.
- Voor een correct afdrukresultaat moet u in uw softwaretoepassing het papierformaat instellen van het papier dat zich in de lade bevindt.
- Raak de bedrukte zijde van het papier niet aan vlak na het afdrukken.
- Wanneer u transparanten gebruikt, verwijder ieder bedrukt vel dan onmiddellijk om verontreiniging of papieropstoppingen te vermijden.
- Gebruik langlopend papier met een neutrale pH-waarde en een vochtigheidspercentage van circa 5%.

Aanbevolen papier en afdrukmedia

Om de beste afdrukkwaliteit te verkrijgen, raden wij u aan het volgende papier te gebruiken.

Papiersort	Item
Normaal papier	Xerox Premier TCF 80 g/m ²
	Xerox Business 80 g/m ²
Kringlooppapier	Xerox Recycled Supreme 80 g/m ²
Transparant	3M CG3300
Etiketten	Avery laser label L7163
Enveloppe	Antalis River-reeks (DL)

Type en afmetingen van het papier

De machine laadt papier vanuit de geïnstalleerde standaardpapierlade, de optionele onderste lade (MFC-8380DN) of de multifunctionele lade.

Standaardpapierlade

Aangezien de standaardpapierlade een universeel type is, kunt u elk van de in de tabel op *Papiercapaciteit van de papierladen* op pagina 16 vermelde papierformaten gebruiken (één papierstype en -formaat per keer). De standaardpapierlade kan maximaal 250 vellen papier van Letter/A4-formaat laden (80 g/m²). De stapel papier mag niet hoger zijn dan de aanduiding voor de maximale papierhoogte op de papiergeleider voor de breedte.

Multifunctionele lade (MP-lade)

U kunt tot 50 vellen normaal papier (80 g/m²) of tot 3 enveloppen plaatsen in de MP-lade. De stapel papier mag niet hoger zijn dan de aanduiding voor de maximale papierhoogte op de papiergeleider voor de breedte.

Optionele onderste lade (LT-5300) (MFC-8380DN)

De optionele onderste lade kan maximaal 250 vellen papier van Letter/A4-formaat laden (80 g/m²). De stapel papier mag niet hoger zijn dan de bovenste lijn van de maximum markering op de papiergeleider voor de breedte.

De namen van de papierladen in de printerdriver in deze handleiding zijn:

Lade en optionele accessoires	Naam
Standaardpapierlade	Lade 1
Optionele onderste lade (MFC-8380DN)	Lade 2
Multifunctionele lade	MP-lade

Papiercapaciteit van de papierladen

	Papierformaat	Papiersorten	Aantal vellen
Papierlade (Lade #1)	A4, Letter, Executive, A5, A5 (lange zijde), A6, B5, B6.	Normaal papier, dun papier, bankpostpapier en kringlooppapier	maximaal 250 [80 g/m ²]
		Transparant	maximaal 10
Multifunctionele lade (MP-lade)	Breedte: 69,8 tot 216 mm Lengte: 116 tot 406,4 mm	Normaal papier, dun papier, dik papier, bankpostpapier, kringlooppapier, enveloppen en etiketten.	maximaal 50 [80 g/m ²] maximaal 3 (enveloppen)
		Transparant	maximaal 10
Papierlade (Lade#2) (MFC-8380DN)	A4, Letter, Executive, A5, B5 en B6.	Dun papier, normaal papier, bankpostpapier en kringlooppapier	maximaal 250 [80 g/m ²]

Aanbevolen papierspecificaties

De volgende papierspecificaties zijn geschikt voor deze machine.

Gewicht	75-90 g/m ²
Dikte	80-110 µm
Ruwheid	Hoger dan 20 sec.
Stijfheid	90-150 cm ³ /100
Vezelrichting	Langlopend
Soortelijke volumeweerstand	10e ⁹ -10e ¹¹ ohm
Soortelijke weerstand aan oppervlakte	10e ⁹ -10e ¹² ohm-cm
Vulmiddel	CaCO ₃ (Neutraal)
Asgehalte	Minder dan 23 wt%
Helderheid	Hoger dan 80%
Ondoorzichtigheid	Hoger dan 85%

Speciaal papier gebruiken

De machine functioneert goed met de meeste typen xerografisch en bankpostpapier. Sommige typen papier kunnen echter van invloed zijn op de afdrukkwaliteit of bewerkingsbetrouwbaarheid. Maak altijd eerst een proefafdruk voordat u papier aanschaft om zeker te zijn van het gewenste resultaat. Bewaar papier in de originele verpakking en zorg dat deze gesloten blijft. Bewaar het papier plat en verwijderd van vocht, direct zonlicht en warmte.

Enkele belangrijke richtlijnen bij het kiezen van papier:

- Gebruik geen inkjetpapier, het kan leiden tot papieropstoppingen of schade aan de machine.
- Voorgedrukt papier moet inkt gebruiken dat tegen de temperatuur van het fuseerproces van de machine kan (200 °C).
- Als u normaal papier, papier met een ruw oppervlak of papier dat is gekreukeld of gevouwen gebruikt, kan het afdrukresultaat tegenvallen.

Te vermijden soorten papier

! BELANGRIJK

Sommige typen papier bieden niet het gewenste resultaat of kunnen schade veroorzaken aan de machine.

Gebruik GEEN papier:

- met een grove textuur
- dat extreem glad of glanzend is
- dat gekruld of scheef is

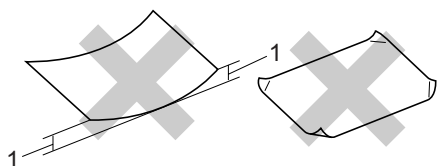

1 Een krul van 2 mm of meer kan papierstoringen veroorzaken.

- dat gecoat is of een chemische vernislaag heeft
- dat beschadigd, gekreukeld of gevouwen is
- dat het in deze handleiding aanbevolen gewicht overschrijdt
- met tabs en nietjes
- met een briefhoofd dat thermografisch gedrukt is of met inkt die niet tegen hoge temperaturen bestand is
- dat uit meerdere delen bestaat of zonder carbon
- dat is bedoeld voor inkjetprinters

Als u een van de bovenstaande typen papier gebruikt, kan de machine beschadigd raken. Deze schade wordt mogelijk niet gedekt door enige garantie- of service-overeenkomst met Brother.

Enveloppen

De meeste enveloppen zijn geschikt voor deze machine. Sommige vormen enveloppen kunnen echter mogelijk problemen met de toevoer en de afdrukkwaliteit veroorzaken. Een geschikte envelop heeft randen met rechte, scherpe vouwen en de rand mag niet dikker zijn dan twee vellen papier. De envelop moet vlak liggen en mag niet zakachtig of flodderig zijn. Koop enveloppen van hoge kwaliteit bij een leverancier die weet dat u de enveloppen gaat gebruiken in een lasermachine.

Enveloppen kunt u enkel plaatsen via de MP-lade. Druk geen enveloppen af met duplexprinten. Advies: voordat u een groot aantal enveloppen afdrukt, maakt u een proefafdruk om zeker te zijn van het afdrukresultaat.

Controleer het volgende:

- De flap van de envelop dient zich aan de lengtezijde te bevinden.
- De flappen dienen scherp en correct te zijn gevouwen (onregelmatig gesneden of gevouwen enveloppen kunnen papierstoringen veroorzaken).
- Enveloppen dienen uit twee lagen te bestaan in de hieronder omcirkelde gedeelten.

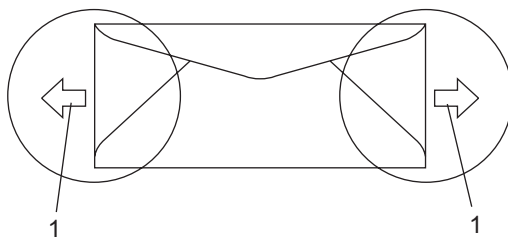

1 Invoerrichting

- Door de fabrikant geplakte voegen dienen stevig te zijn.
- We raden u aan niet binnen een marge van 15 mm van de randen van de envelop af te drukken.

Te vermijden types enveloppen

! BELANGRIJK

Gebruik GEEN enveloppen:

- die beschadigd, gekruld of verkreukeld zijn of een ongebruikelijke vorm hebben
- die extreem glanzend zijn of een grove structuur hebben
- met klemmetjes, nietjes of dichtbinders
- met zelfklevende plakrand
- die zakachtig zijn
- die niet scherp gevouwen zijn
- die van reliëf zijn voorzien
- die eerder zijn bedrukt door een lasermachine
- die aan de binnenkant zijn voorbedrukt
- die niet netjes op elkaar kunnen worden gestapeld
- die gemaakt zijn van papier dat zwaarder is dan het gespecificeerde papiergewicht voor de machine
- met randen die niet recht of regelmatig zijn
- met vensters, gaten, uitsparingen of perforaties
- met lijm op het oppervlak zoals hieronder getoond

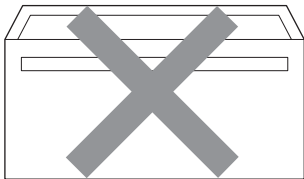

- met dubbele flappen zoals hieronder getoond

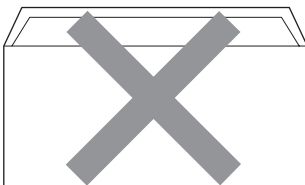

- met flappen die niet zijn gevouwen bij aankoop
- met flappen zoals hieronder getoond

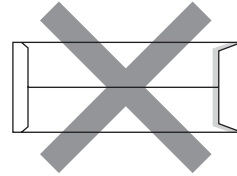

- met beide zijden gevouwen zoals hieronder getoond

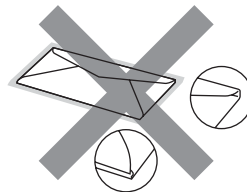

Als u een van de bovenstaande typen enveloppen gebruikt, kan de machine beschadigd raken. Deze schade wordt mogelijk niet gedekt door enige garantie- of service-overeenkomst met Brother.

De dikte, het formaat en de flapvorm van de enveloppen die u gebruikt, kunnen tot invoerproblemen leiden.

Etiketten

De machine kan afdrucken op de meeste typen etiketten die bedoeld zijn voor een lasermachine. Etiketten dienen een plaklaag op basis van acryl te hebben omdat dit materiaal beter bestand is tegen de hoge temperaturen in de fuser unit. De plaklaag dient niet in contact te komen met enig deel van de machine, omdat de etiketten dan aan de drummeenheden of rollen blijven kleven waardoor papierstoringen en problemen met de afdrukkwaliteit kunnen optreden. Er mag geen plaklaag open liggen tussen de etiketten. Etiketten moeten zo gerangschikt worden dat de volledige lengte en breedte van het vel bedekt zijn. Het gebruik van ruimten tussen de etiketten kan leiden tot het loslaten van etiketten waardoor ernstige papierstoringen of afdrukproblemen kunnen ontstaan.

Etiketten moeten bestand zijn tegen een temperatuur van 200 graden Celsius, gedurende 0,1 seconden.

Etiketvellen mogen niet zwaarder zijn dan het gewicht dat in deze gebruikershandleiding is gespecificeerd. Etiketten die deze specificatie overschrijden worden mogelijk niet goed ingevoerd of afgedrukt en kunnen schade veroorzaken aan de machine.

Etiketten kunt u invoeren via de MP-lade.

Te vermijden typen etiketten

Gebruik geen etiketten die beschadigd, gekruld of verkreukeld zijn of een ongebruikelijke vorm hebben.

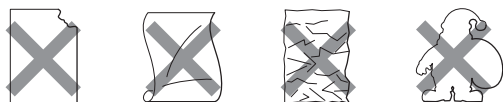

! BELANGRIJK

Plaats GEEN gedeeltelijk gebruikte etiketvellen. Het onbedekte draagvel kan schade toebrengen aan de machine.

Documenten laden

Met behulp van de automatische documentinvoer (ADF)

De ADF kan maximaal 20 A4-pagina's bevatten en voert elk vel afzonderlijk in. Gebruik standaardpapier 80 g/m² en waaier de pagina's altijd door voordat u ze invoert in de ADF.

Aanbevolen omgeving

Temperatuur: 20 tot 30°C
 Vochtigheid: 50% - 70%
 Papier: Xerox Premier TCF 80 g/m² of Xerox Business 80 g/m²

! BELANGRIJK

- Laat dikke documenten NIET op de glasplaat liggen. Hierdoor kan een papierstoring in de ADF optreden.
- Gebruik GEEN papier dat gekruld, gekreukeld, gevouwen, gescheurd of geplakt is, of nietjes, paperclips of plakband bevat.
- Gebruik GEEN karton, krantenpapier of stof.
- Om te voorkomen dat u uw machine beschadigt terwijl u de ADF gebruikt, mag u NIET aan het document trekken terwijl het wordt ingevoerd.



Opmerking

Raadpleeg *Met behulp van de glasplaat* op pagina 22 om documenten te scannen die niet geschikt zijn voor de ADF.

- Controleer of de inkt volledig droog is als het document beschreven is.

- Documenten die u wilt faxen, moeten 148 tot 215,9 mm breed en 148 tot 355,6 mm lang zijn, en een standaardgewicht hebben van [80 g/m²].

- 1 Klap de ADF-uitvoerlade uit (1).



- 2 Blader de stapel goed door.

- 3 Leg uw documenten **met de bedrukte kant naar beneden en de bovenrand eerst** in de ADF tot u voelt dat ze de invoerrol raken.

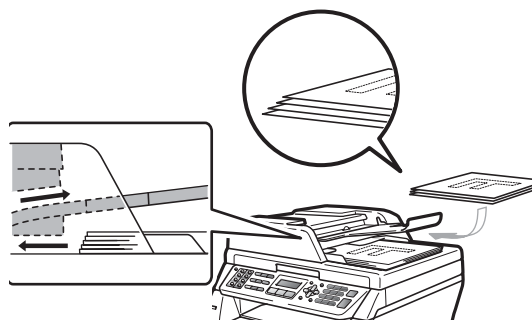

Opmerking

Verwijder alle afgedrukte documenten uit de ADF-uitvoerlade voor u nieuwe documenten in de ADF invoert.

- 4 Stel de papiergeleiders (1) in op de breedte van het document.

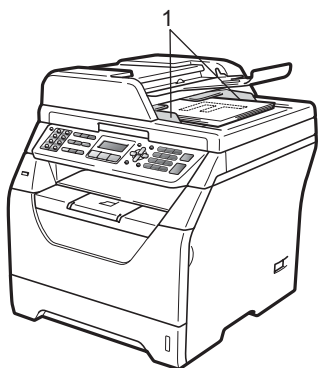

Met behulp van de glasplaat

U kunt de glasplaat gebruiken om pagina's uit een boek of afzonderlijke vellen papier een per een te faxen, te scannen of te kopiëren. Documenten kunnen maximaal 215,9 mm breed en 297 mm lang zijn.



Opmerking

Als u de glasplaat wilt gebruiken, moet de ADF leeg zijn.

- 1 Til het documentdeksel op.

- 2 Gebruik de documentgeleiders links en bovenaan om het document in de linker bovenhoek van de glasplaat te leggen, met de bedrukte zijde naar beneden.

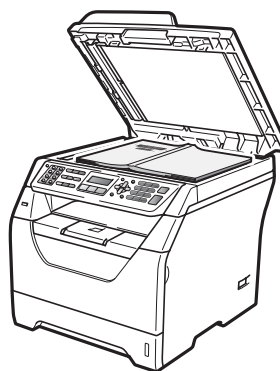
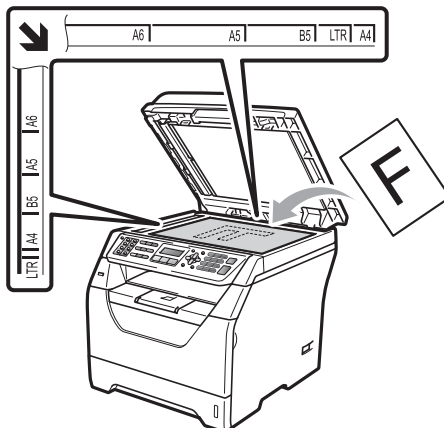

- 3 Sluit het documentdeksel.

! BELANGRIJK

Als u een boek of een lijvig document wilt scannen, laat het deksel dan niet dichtvallen en druk er niet op.

Timermodus

Op het bedieningspaneel van de machine zijn drie modustoetsen aanwezig: **Fax**, **Scan** en **Kopie**.

U kunt instellen hoe lang na de laatste kopie of scan de machine terugkeert naar de faxmodus. Als u **Uit** selecteert, blijft de machine in de laatst gebruikte modus.

Met deze instelling wordt de tijd bepaald waarop de machine overschakelt van individuele gebruiker naar openbare gebruiker bij gebruik van het beveiligd functieslot. (Zie *Gebruikers omschakelen* op pagina 33.)

(MFC-8380DN)



Fax Scan Kopie

- 1 Druk op **Menu, 1, 1**.
- 2 Druk op **▲** of **▼** om 0 Sec., 30 Sec., 1 Min., 2 Min., 5 Min. of **Uit** te selecteren.
Druk op **OK**.
- 3 Druk op **Stop/Eindigen**.

Papierinstellingen

Papiersoort

Stel de machine in op het papier dat u gebruikt. Hierdoor verkrijgt u de beste afdrukkwaliteit.

- 1 Voer een van de volgende handelingen uit:
 - Om de papiersoort in te stellen voor de MP-bak drukt u op **Menu, 1, 2, 1, 1**.
 - Om de papiersoort in te stellen voor Bovenlade drukt u op **Menu, 1, 2, 1, 2**.
 - Om de papiersoort in te stellen voor Onderlade¹ drukt u op **Menu, 1, 2, 1, 3** als u de optionele lade hebt geïnstalleerd.

¹ Alleen lade 2 of T2 wordt enkel weergegeven als de optionele lade is geplaatst. De optionele lade is beschikbaar voor MFC-8380DN.

- 2 Druk op **▲** of **▼** om Dun, Normaal, Dik, Extra dik, Transparanten Of Gerecycl.papier te kiezen.
Druk op **OK**.
- 3 Druk op **Stop/Eindigen**.



Opmerking

U kunt **Transparanten** kiezen voor Lade#1 en voor de MP-lade.

Papierformaat

U kunt verschillende papierformaten gebruiken voor het afdrukken van kopieën (A4, Letter, Legal, Executive, A5, A5 L, A6, B5, B6 en Folio) en voor het afdrukken van faxen (A4, Letter, Legal en Folio).

Als u een ander papierformaat in de lade plaatst, dient u ook de instelling van het papierformaat te wijzigen zodat de machine het document of een binnenkomende fax passend op de pagina kan plaatsen.

1 Voer een van de volgende handelingen uit:

- Om het papierformaat in te stellen voor de MP-bak drukt u op **Menu, 1, 2, 2, 1**.
- Om het papierformaat in te stellen voor Bovenlade drukt u op **Menu, 1, 2, 2, 2**.
- Om het papierformaat in te stellen voor Onderlade¹ drukt u op **Menu, 1, 2, 2, 3**.

¹ Alleen lade 2 of T2 wordt enkel weergegeven als de optionele lade is geplaatst. De optionele lade is beschikbaar voor MFC-8380DN.

2 Druk op **▲** of **▼** om A4, Letter, Legal, Executive, A5, A5 L, A6, B5, B6, Folio of Ieder te selecteren. Druk op **OK**.

3 Druk op **Stop/Eindigen**.



Opmerking

- De formaten Legal, Folio en Ieder worden alleen weergegeven wanneer u de MP-lade selecteert.
- Als u Ieder selecteert als papierformaat voor de MP-lade: u moet Alleen MP-lade selecteren als instelling voor de te gebruiken lade. U kunt Ieder niet selecteren als papierformaat voor de MP-lade wanneer u N op 1-kopieën maakt. U moet een van de andere beschikbare papierformaten voor de MP-lade selecteren.
- A5 L en A6 zijn niet beschikbaar voor de optionele Onderlade.
- Als u Transparanten hebt geselecteerd als papersoort, kunt u enkel de papierformaten Letter, Legal, Folio of A4 selecteren in stap **2**.

Ladegebruik in de kopieermodus

U kunt kiezen welke lade prioriteit krijgt voor het afdrucken van kopieën.

Wanneer u Alleen lade 1, Alleen MP-lade of Alleen lade 2¹ selecteert, neemt de machine alleen papier uit de geselecteerde lade. Als er geen papier meer aanwezig is in de geselecteerde lade, wordt Geen papier weergegeven op het LCD-scherm. Plaats papier in de lege lade.

Volg de onderstaande instructies om de lade-instelling te wijzigen:

- 1 Druk op **Menu, 1, 6, 1**.
- 2 Druk op ▲ of ▼ om Alleen lade 1, Alleen lade 2¹, Alleen MP-lade, MP>T1>T2¹ of T1>T2¹>MP te selecteren. Druk op **OK**.

¹ Alleen lade 2 of T2 wordt enkel weergegeven als de optionele lade is geplaatst. De optionele lade is beschikbaar voor MFC-8380DN.

- 3 Druk op **Stop/Eindigen**.



Opmerking

- Wanneer u de documenten in de ADF plaatst en MP>T1>T2 of T1>T2>MP geselecteerd is, zoekt de machine naar de lade met het meest geschikte papier en neemt papier uit die lade. Als er geen geschikt papier aanwezig is in de lades, neemt de machine papier uit de lade met de hoogste prioriteit.
- Wanneer u de glasplaat gebruikt, wordt uw document gekopieerd via de lade met de hoogste prioriteit, zelfs wanneer er een geschiktere papiersoort beschikbaar is in een andere papierlade.

Ladegebruik in de faxmodus

U kunt de standaardlade selecteren voor het afdrucken van ontvangen faxen.

Wanneer u Alleen lade 1, Alleen MP-lade of Alleen lade 2¹ selecteert, neemt de machine alleen papier uit de geselecteerde lade. Als er geen papier meer aanwezig is in de geselecteerde lade, wordt Geen papier weergegeven op het LCD-scherm. Plaats papier in de lege lade.

Wanneer u T1>T2¹>MP selecteert, neemt de machine papier uit Lade #1 tot deze leeg is, daarna uit Lade #2 en daarna uit de MP-lade.

Wanneer u MP>T1>T2¹ selecteert, neemt de machine papier uit de MP-lade tot deze leeg is, daarna uit Lade #1 en daarna uit Lade #2.



Opmerking

- U kunt vier papierformaten gebruiken voor het afdrucken van faxen: A4, Letter, Legal¹ of Folio¹. Wanneer geen enkele lade een geschikt formaat bevat, worden ontvangen faxen opgeslagen in het geheugen van de machine. Ongeldig formaat wordt weergegeven op het LCD-scherm. (Zie voor meer informatie *Fout- en onderhoudsmeldingen* op pagina 140.)
- Als er geen papier meer aanwezig is in de lade en er zich ontvangen faxen bevinden in het geheugen van de machine, wordt Geen papier weergegeven op het LCD-scherm. Plaats papier in de lege lade.

¹ U kunt alleen Legal en Folio selecteren voor de MP-lade.

- 1 Druk op **Menu, 1, 6, 2**.

- 2 Druk op ▲ of ▼ om Alleen lade 1, Alleen lade 2, Alleen MP-lade, MP>T1>T2¹ of T1>T2¹>MP te selecteren.

Druk op **OK**.

¹ Alleen lade 2 of T2 wordt enkel weergegeven als de optionele lade is geplaatst. De optionele lade is beschikbaar voor MFC-8380DN.

- 3 Druk op **Stop/Eindigen**.

Ladegebruik in de afdrukmodus

U kunt de standaardlade kiezen die de machine gebruikt voor het afdrucken vanaf de computer.

- 1 Druk op **Menu, 1, 6, 3**.
- 2 Druk op ▲ of ▼ om Alleen lade 1, Alleen lade 2¹, Alleen MP-lade, MP>T1>T2¹ of T1>T2¹>MP te selecteren.
Druk op **OK**.

¹ Alleen lade 2 of T2 wordt enkel weergegeven als de optionele lade is geplaatst. De optionele lade is beschikbaar voor MFC-8380DN.

- 3 Druk op **Stop/Eindigen**.



Opmerking



- De instelling van de printerdriver krijgt prioriteit boven de instelling die werd doorgevoerd via het bedieningspaneel.
- Als het bedieningspaneel is ingesteld op Alleen lade 1, Alleen MP-lade of Alleen lade 2¹ en u **Automatisch** selecteert in de printerdriver, neemt de machine het papier uit die lade.

¹ Alleen lade 2 wordt enkel weergegeven als de optionele lade is geplaatst. De optionele lade is beschikbaar voor MFC-8380DN.

Volume-instellingen

Belvolume

U kunt een volumeniveau voor de beltoon kiezen uit een serie instellingen van Hoog tot Uit.

In de faxmodus drukt u daarentegen op  of  om het volume in te stellen. Het LCD-scherm toont de huidige instelling, en telkens wanneer u op deze toets drukt, wordt het volume op een volgend niveau ingesteld. De nieuwe instelling blijft van kracht op de machine totdat u deze wijzigt.

U kunt het volume van de beltoon ook via het menu wijzigen:

- 1 Druk op **Menu, 1, 3, 1.**
- 2 Druk op **▲** of **▼** om **Uit, Laag, Half** of **Hoog** te selecteren.
Druk op **OK.**
- 3 Druk op **Stop/Eindigen.**

Volume van waarschuwingston

Wanneer de waarschuwingston aanstaat zal de machine een geluidssignaal geven, wanneer u een toets indrukt, een vergissing maakt of een fax verzendt of ontvangt. U kunt kiezen uit een aantal volumeniveaus, van Hoog tot Uit.

- 1 Druk op **Menu, 1, 3, 2.**
- 2 Druk op **▲** of **▼** om **Uit, Laag, Half** of **Hoog** te selecteren.
Druk op **OK.**
- 3 Druk op **Stop/Eindigen.**

Volume luidspreker

U kunt kiezen uit een aantal volumeniveaus voor de luidspreker, van Hoog tot Uit.

- 1 Druk op **Menu, 1, 3, 3.**
- 2 Druk op **▲** of **▼** om **Uit, Laag, Half** of **Hoog** te selecteren.
Druk op **OK.**
- 3 Druk op **Stop/Eindigen.**

Automatische zomer-/wintertijd

U kunt de machine zo instellen dat de zomer-/wintertijd automatisch wordt gewijzigd. De machine zal automatisch in de lente een uur vooruit worden gezet en een uur terug in de herfst.

- 1 Druk op **Menu, 1, 4**.
- 2 Druk op ▲ of ▼ om Aan of Uit te selecteren.
Druk op **OK**.
- 3 Druk op **Stop/Eindigen**.

Ecologische functies

Toner sparen

Met deze functie kunt u toner besparen. Wanneer u de tonerbespaarstand op Aan zet, worden de afdrucken lichter. De standaardinstelling is Uit.

- 1 Druk op **Menu, 1, 5, 1**.
- 2 Druk op ▲ of ▼ om Aan of Uit te selecteren.
Druk op **OK**.
- 3 Druk op **Stop/Eindigen**.



Opmerking

Wij raden het gebruik van de tonerbespaarstand af voor het afdrucken van foto's of afbeeldingen met grijstinten.

Slaapstand

Als u de slaapstand instelt, verbruikt u minder energie, omdat de fuser wordt uitgezet terwijl de machine inactief is.

U kunt kiezen hoelang de machine inactief moet zijn voor deze naar de slaapstand overgaat. De timer wordt automatisch gereset wanneer de machine een fax of computergegevens ontvangt of een kopie maakt. De standaardinstelling is 05 minuten.

Wanneer de machine zich in slaapstand bevindt, wordt **Slaapstand** op het LCD-scherm weergegeven. Bij afdrukken of kopiëren in de slaapstand, moet u even wachten tot de fuser is opgewarmd.

- 1 Druk op **Menu, 1, 5, 2**.
- 2 Voer in hoe lang de machine inactief moet zijn voor deze naar de slaapstand overgaat. Druk op **OK**.
- 3 Druk op **Stop/Eindigen**.

LCD-contrast

U kunt het contrast instellen zodat het LCD-scherm lichter of donkerder wordt.

- 1 Druk op **Menu, 1, 7**.
- 2 Druk op ▼ om het LCD-scherm lichter te maken. Of druk op ▲ om het LCD-scherm donkerder te maken. Druk op **OK**.
- 3 Druk op **Stop/Eindigen**.

Beveiligd functieslot 2.0 (MFC-8380DN)

Met de functie Beveiligd functieslot beperkt u de openbare toegang tot de volgende machinefuncties:

- PC-printen ¹
- USB Direct Print
- Kopiëren
- Fax Tx
- Fax Rx
- Scannen
- Paginabeperking ²

¹ Als u de aanmeldnaam van een pc-gebruiker registreert met Beheer via een webbrowser, kunt u PC-printen beperken zonder dat de gebruiker een wachtwoord invoert. Voor meer informatie raadpleegt u *hoofdstuk 11* van de *netwerkhandleiding* op de cd-rom.

² U kunt deze functie configureren via Beheer via een webbrowser. Voor meer informatie raadpleegt u *hoofdstuk 11* van de *netwerkhandleiding* op de cd-rom.

Met deze functie kunt u ook toegang tot menu-instellingen beperken om te voorkomen dat gebruikers de standaardinstellingen wijzigen.

Voordat u de beveiligingsfuncties gebruikt, moet u eerst een beheerderswachtwoord invoeren.

Toegang tot beperkte handelingen kan worden geactiveerd door het creëren van een beperkte gebruiker. Beperkte gebruikers moeten een gebruikerswachtwoord invoeren om de machine te gebruiken.

Schrijf uw wachtwoord op een geheime plaats op. Als u het wachtwoord vergeten bent, moet u het wachtwoord resetten dat in de machine is opgeslagen. Voor meer informatie over het resetten van het wachtwoord, neemt u contact op met uw Brother-leverancier voor service



Opmerking

- U kunt de functie Beveiligd functieslot handmatig instellen via het bedieningspaneel of met Beheer via een webbrowser. Wij raden u Beheer via een webbrowser aan om deze functie te configureren. Raadpleeg de *netwerkhandleiding* op de cd-rom voor meer informatie.
- Alleen beheerders kunnen beperkingen instellen en wijzigingen aanbrengen voor iedere gebruiker.
- Wanneer het Beveiligde functieslot aan staat, kunt u alleen 1. Contrast of 7. Voorblad inst. gebruiken in het faxmenu.
Als Fax Tx is gedeactiveerd, kunt u geen enkele functie in het faxmenu gebruiken.
- Ontvang pollen wordt alleen gedeactiveerd, wanneer zowel Fax Tx als Fax Rx zijn gedeactiveerd.

Het beheerderswachtwoord instellen

Het wachtwoord dat u in deze stappen instelt, is voor de beheerder. Dit wachtwoord wordt gebruikt om gebruikers in te stellen en om Beveiligd functieslot aan of uit te zetten. (Zie *Beperkte gebruikers instellen* op pagina 32 en *Beveiligd functieslot aan-/uitzetten* op pagina 33.)

- 1 Druk op **Menu, 1, 8, 1**.
- 2 Toets een viercijferig nummer voor het wachtwoord in met behulp van de cijfers 0-9. Druk op **OK**.
- 3 Voer het wachtwoord opnieuw in wanneer op het LCD-scherm **Nogmaals**: wordt weergegeven. Druk op **OK**.
- 4 Druk op **Stop/Eindigen**.

Het beheerderswachtwoord veranderen

- 1 Druk op **Menu, 1, 8, 1**.
- 2 Druk op **▲** of **▼** om **Wachtw. inst. te selecteren**. Druk op **OK**.
- 3 Voer het geregistreerde wachtwoord van vier cijfers in. Druk op **OK**.
- 4 Toets een viercijferig nummer in voor het nieuwe wachtwoord. Druk op **OK**.
- 5 Voer uw nieuwe wachtwoord opnieuw in wanneer op het LCD-scherm **Nogmaals**: wordt weergegeven. Druk op **OK**.
- 6 Druk op **Stop/Eindigen**.

De openbare gebruiker instellen

Met de functie Openbare gebruiker kunt u de beschikbare functies voor openbare gebruikers beperken. Openbare gebruikers hoeven geen wachtwoord in te voeren om gebruik te maken van de functies die u via deze instelling hebt geactiveerd. U kunt één Openbare gebruiker instellen.

- 1 Druk op **Menu, 1, 8, 1**.
- 2 Druk op ▲ of ▼ om `Id instellen` te selecteren. Druk op **OK**.
- 3 Toets het beheerderwachtwoord in. Druk op **OK**.
- 4 Druk op ▲ of ▼ om `Openbaar` te selecteren. Druk op **OK**.
- 5 Druk op ▲ of ▼ om `aan of uit te selecteren voor Fax verz.` te selecteren voor `Fax verz.`. Druk op **OK**.
Wanneer u `Fax verz` hebt ingesteld, herhaalt u deze stap voor `Fax ontv`, `Kopiëren`, `Scannen`, `USB direct` en `Afdr. pc`.
Als u klaar bent met het aanpassen van de instellingen, drukt u op ◀ of ▶ om `Stop` te selecteren. Druk vervolgens op **OK**.
- 6 Druk op **Stop/Eindigen**.

Beperkte gebruikers instellen

U kunt gebruikers instellen met beperkingen en een wachtwoord voor functies die voor hen beschikbaar zijn. Met `Beheer` via een webbrowser kunt u geavanceerdere beperkingen instellen, zoals een beperking op het aantal pagina's of via de inlognaam van een PC. (Raadpleeg de *netwerkhandleiding* op de cd-rom voor meer informatie.) U kunt maximaal 25 gebruikers met beperkingen en een wachtwoord instellen.

- 1 Druk op **Menu, 1, 8, 1**.
- 2 Druk op ▲ of ▼ om `Id instellen` te selecteren. Druk op **OK**.
- 3 Toets het beheerderwachtwoord in. Druk op **OK**.
- 4 Druk op ▲ of ▼ om `Gebr. 01` te selecteren. Druk op **OK**.
- 5 Gebruik het numerieke toetsenbord om de gebruikersnaam in te voeren. (Zie *Tekst invoeren* op pagina 190.) Druk op **OK**.
- 6 Toets een viercijferig wachtwoord in voor de gebruiker. Druk op **OK**.
- 7 Druk op ▲ of ▼ om `aan of uit te selecteren voor Fax verz.` te selecteren voor `Fax verz.`. Druk op **OK**.
Wanneer u `Fax verz` hebt ingesteld, herhaalt u deze stap voor `Fax ontv`, `Kopiëren`, `Scannen`, `USB direct` en `Afdr. pc`.
Als u klaar bent met het aanpassen van de instellingen, drukt u op ◀ of ▶ om `Stop` te selecteren. Druk vervolgens op **OK**.
- 8 Herhaal stap 4 tot en met 7 om elke extra gebruiker en elk extra wachtwoord in te voeren.

- 9 Druk op **Stop/Eindigen**.



Opmerking

U kunt niet dezelfde naam gebruiken als een andere gebruikersnaam.

Beveiligd functieslot aan-/uitzetten

Als u het verkeerde wachtwoord invoert, wordt op het LCD-scherm Fout wachtwoord weergegeven. Voer het juiste wachtwoord opnieuw in.

Beveiligd functieslot aanzetten

- 1 Druk op **Menu, 1, 8, 1**.
- 2 Druk op ▲ of ▼ om Slot Uit→Aan te selecteren. Druk op **OK**.
- 3 Toets uw viercijferige beheerderwachtwoord in. Druk op **OK**.

Beveiligd functieslot uitzetten

- 1 Druk op **Menu, 1, 8, 1**.
- 2 Druk op ▲ of ▼ om Slot Aan→Uit te selecteren. Druk op **OK**.
- 3 Toets uw viercijferige beheerderwachtwoord in. Druk op **OK**.

Gebruikers omschakelen

Met deze instelling kunt u schakelen tussen beperkte gebruikers of openbare gebruikers wanneer Beveiligd functieslot aanstaat.

Overschakelen naar de functie Beperkte gebruiker

- 1 Houd **Shift** ingedrukt en druk op **Veilig Afdrukken**.
- 2 Druk op ▲ of ▼ om uw naam te selecteren. Druk op **OK**.
- 3 Voer uw viercijferig wachtwoord in. Druk op **OK**.



Opmerking

Als u op een modustoets drukt wanneer deze beperkt is, wordt ToegangGeweigerd weergegeven op het LCD-scherm, waarna de machine u om uw naam zal vragen. Als u een beperkte gebruiker bent met toegang tot deze modus, drukt u op ▲ of ▼ om uw naam te selecteren. Voer daarna uw wachtwoord van 4 cijfers in.

Overschakelen naar de openbare modus

Wanneer een beperkte gebruiker de machine niet langer gebruikt, schakelt deze binnen de tijd ingesteld in de Tijd klokstand terug naar de openbare modus (**Menu, 1, 1**). (Zie *Timermodus* op pagina 23.) U kunt de modus Beperkte gebruiker ook verlaten door op de toets te drukken van de huidige modus. Op het LCD-scherm wordt Ga naarOpenbaar? weergegeven. Druk op **1** om Ja te selecteren. Druk op **OK**.

Geheugenbeveiliging (MFC-8370DN)

Met geheugenbeveiliging kunt u ongeoorloofde toegang tot de machine verhinderen.

Als geheugenbeveiliging ingeschakeld is, zijn de volgende functies beschikbaar:

- Faxen ontvangen in het geheugen (beperkt volgens de geheugencapaciteit)
- Fax doorzenden (als de functie Fax doorzenden al was ingeschakeld)
- Afstandsbediening (als de functie Fax opslaan al was ingeschakeld)

Als geheugenbeveiliging ingeschakeld is, zijn de volgende functies NIET beschikbaar:

- Ontvangen faxen afdrukken
- Faxen verzenden
- Kopiëren
- Afdrukken vanaf pc
- Scannen
- PC-FAX Ontvangen



Opmerking

- Om faxen in het geheugen af te drukken, moet u de geheugenbeveiliging uitschakelen.
- U moet PC-FAX Ontvangen uitschakelen voor u geheugenbeveiliging kunt inschakelen. (Zie *Opties voor afstandsbediening uitschakelen* op pagina 73)

Het wachtwoord instellen



Opmerking

- Als u het wachtwoord al hebt ingesteld, dient u het nogmaals in te stellen.
- Als u het wachtwoord voor de geheugenbeveiliging bent vergeten, neemt u contact op met uw Brother-leverancier.

- 1 Druk op **Menu, 1, 8, 1**.
- 2 Toets een viercijferig nummer voor het wachtwoord in met behulp van de cijfers 0-9.
Druk op **OK**.
- 3 Voer het nieuwe wachtwoord opnieuw in wanneer op het LCD-scherm *Nogmaals*: wordt weergegeven.
Druk op **OK**.
- 4 Druk op **Stop/Eindigen**.

Het wachtwoord voor de geheugenbeveiliging wijzigen

- 1 Druk op **Menu, 1, 8, 1**.
- 2 Druk op **▲** of **▼** om *Wachtw. inst.* te selecteren.
Druk op **OK**.
- 3 Voer uw viercijferig wachtwoord in.
Druk op **OK**.
- 4 Toets een viercijferig nummer in voor het nieuwe wachtwoord.
Druk op **OK**.
- 5 Voer het nieuwe wachtwoord opnieuw in wanneer op het LCD-scherm *Nogmaals*: wordt weergegeven.
Druk op **OK**.
- 6 Druk op **Stop/Eindigen**.

Geheugenbeveiliging in-/uitschakelen

Als u een verkeerd wachtwoord invoert terwijl u onderstaande instructies volgt, wordt op het LCD-scherm **Fout wachtwoord** weergegeven. Voer het juiste wachtwoord opnieuw in.

Geheugenbeveiliging inschakelen

- 1 Druk op **Menu**, **1**, **8**, **1**.
- 2 Druk op **▲** of **▼** om **Stel beveilig in** te selecteren.
Druk op **OK**.
- 3 Voer het geregistreerde wachtwoord van vier cijfers in.
Druk op **OK**.
De machine wordt uitgeschakeld en **Beveiligingsmode** wordt weergegeven op het LCD-scherm.



Opmerking

Als er zich een stoomstoring voordoet, blijven de gegevens tot 4 dagen opgeslagen in het geheugen.

Geheugenbeveiliging uitschakelen

- 1 Druk op **Menu**.
Voer het geregistreerde wachtwoord van vier cijfers in.
Druk op **OK**.
- 2 Geheugenbeveiliging wordt automatisch uitgeschakeld en de datum en tijd worden weergegeven op het LCD-scherm.



Opmerking

Als u het verkeerde wachtwoord invoert, wordt **Fout wachtwoord** weergegeven op het LCD-scherm en blijft de machine offline. De machine blijft in de **Veilige** modus tot het geregistreerde wachtwoord is ingevoerd.

Instelslot

Met het instelslot kunt u een wachtwoord instellen om ervoor te zorgen dat andere personen niet per ongeluk uw machine-instellingen wijzigen.

Schrijf uw wachtwoord op een geheime plaats op. Als u het wachtwoord vergeten bent, moet u het wachtwoord resetten dat in de machine is opgeslagen. Neem contact op met uw beheerder of Brother-leverancier.

Als het instelslot op **Aan** staat, kunt u de volgende instellingen niet wijzigen zonder een wachtwoord:

- Datum/tijd
- Stations-ID
- Adressenlijst
- Timermodus
- Papiersoort
- Papierformaat
- Volume
- Automatische zomer-/wintertijd
- Ecologie
- Ladegebruik
- LCD-contrast
- Documenten scannen
- Instelslot
- Beveiligd functieslot (MFC-8380DN)
- Geheugenbeveiliging (MFC-8370DN)
- Kiesbeperking

Het wachtwoord instellen

- 1 Druk op **Menu, 1, 8, 2**.
- 2 Toets een viercijferig nummer voor het wachtwoord in met behulp van de cijfers 0-9.
Druk op **OK**.
- 3 Voer uw wachtwoord opnieuw in wanneer op het LCD-scherm **Nogmaals**: wordt weergegeven.
Druk op **OK**.
- 4 Druk op **Stop/Eindigen**.

Het wachtwoord voor het instelslot wijzigen

- 1 Druk op **Menu, 1, 8, 2**.
- 2 Druk op **▲** of **▼** om **Wachtw. inst.** te selecteren.
Druk op **OK**.
- 3 Voer uw viercijferig wachtwoord in.
Druk op **OK**.
- 4 Toets een viercijferig nummer in voor het nieuwe wachtwoord.
Druk op **OK**.
- 5 Voer uw nieuwe wachtwoord opnieuw in wanneer op het LCD-scherm **Nogmaals**: wordt weergegeven.
Druk op **OK**.
- 6 Druk op **Stop/Eindigen**.

Instelslot aan-/uitzetten

Als u een verkeerd wachtwoord invoert terwijl u onderstaande instructies volgt, wordt op het LCD-scherm **Fout wachtwoord** weergegeven. Voer het juiste wachtwoord opnieuw in.

Instelslot aanzetten

- 1 Druk op **Menu, 1, 8, 2**.
- 2 Druk op **▲** of **▼** om **Aan** te selecteren.
Druk op **OK**.
- 3 Voer uw viercijferig wachtwoord in.
Druk op **OK**.
- 4 Druk op **Stop/Eindigen**.

Instelslot uitzetten

- 1 Druk op **Menu, 1, 8, 2**.
- 2 Voer uw viercijferig wachtwoord in. Druk twee keer op **OK**.
- 3 Druk op **Stop/Eindigen**.

Beperken kiezen

Met deze functie kunt u vermijden dat gebruikers per ongeluk een fax verzenden of het verkeerde nummer bellen. U kunt de machine instellen zodat het kiezen wordt beperkt via de kiestoetsen, ééntoetsnummers en snelkiezen.

Als u **Uit** selecteert, beperkt de machine de kiesmethode niet.

Als u **voer # 2x in** selecteert, vraagt de machine u om het nummer nogmaals in te voeren. Als u hetzelfde nummer nogmaals correct invoert, wordt dit nummer door de machine gekozen. Als u het verkeerde nummer invoert, wordt een foutmelding weergegeven op het LCD-scherm.

Als u **Aan** selecteert, beperkt de machine alle mogelijkheden om faxen te verzenden en te telefoneren via de betreffende kiesmethode.

Beperking kiesnummertoeetsen

- 1 Druk op **Menu, 2, 6, 1**.
- 2 Druk op **▲ of ▼** om **Uit**, voer # 2x in of **Aan** te selecteren.
Druk op **OK**.
- 3 Druk op **Stop/Eindigen**.

Beperking voorkeurtoeetsen

- 1 Druk op **Menu, 2, 6, 2**.
- 2 Druk op **▲ of ▼** om **Uit**, voer # 2x in of **Aan** te selecteren.
Druk op **OK**.
- 3 Druk op **Stop/Eindigen**.

Beperking snelkiezen

- 1 Druk op **Menu, 2, 6, 3**.
- 2 Druk op **▲ of ▼** om **Uit**, voer # 2x in of **Aan** te selecteren.
Druk op **OK**.
- 3 Druk op **Stop/Eindigen**.



Opmerking

- De instelling **voer # 2x in** werkt niet als u een externe telefoon van de haak neemt of op **Telefoon/Intern** drukt voor u het nummer invoert.

U krijgt niet de vraag het nummer nogmaals in te voeren.

- Als u **Aan** of **voer # 2x in** selecteert, kunt u de functie **Groepsverzenden** niet gebruiken en kunt u geen snelkiesnummers combineren bij het kiezen.



Fax

Een fax verzenden	40
Een fax ontvangen	52
Telefoon en externe apparatuur	58
Het kiezen en opslaan van nummers	64
Opties voor afstandsbediening	70
Pollen	77
Rapporten afdrukken	81

Faxen

Faxmodus instellen

Druk op  (**Fax**) om de faxmodus in te stellen. De toets licht blauw op.

Een eenzijdige fax verzenden vanaf de ADF

De ADF gebruiken om uw faxen te verzenden, is de eenvoudigste methode. Druk op **Stop/Eindigen** om een fax in behandeling te annuleren.

- 1 Controleer of de faxmodus is ingeschakeld .
- 2 Klap de ADF-uitvoerlade uit en plaats het document *met de bedrukte zijde naar beneden* in de ADF-invoerlade.
- 3 Kies het faxnummer. (Zie *Nummers kiezen* op pagina 64.)
- 4 Druk op **Start**.
De machine scant de pagina's in het geheugen en verzendt vervolgens het document.



Opmerking

Als de melding *Geheugen vol* wordt weergegeven bij het scannen van een document naar het geheugen, drukt u op **Stop/Eindigen** om te annuleren of op **Start** om de gescande pagina's te verzenden.

Een dubbelzijdige fax verzenden vanaf de ADF (MFC-8380DN)

U kunt een dubbelzijdige fax verzenden vanaf de ADF. Druk op **Stop/Eindigen** om een fax in behandeling te annuleren.

- 1 Controleer of de faxmodus is ingeschakeld .
- 2 Klap de ADF-uitvoerlade uit en plaats het document *met de bedrukte zijde naar beneden* in de ADF-invoerlade.
- 3 Druk op **Dubbelzijdig**.
Op het scherm wordt *Duplex scannen Aan* weergegeven.
- 4 Kies het faxnummer. (Zie *Nummers kiezen* op pagina 64.)
- 5 Druk op **Start**.

De machine start met het scannen en verzenden van het document.



Opmerking

Dubbelzijdige documenten in Legal-formaat kunnen niet vanaf de ADF worden gefaxt.

De lay-out van een dubbelzijdige fax wijzigen

U moet het duplexscanformaat selecteren voor u een fax verzendt. Het geselecteerde formaat hangt af van de lay-out van uw dubbelzijdige document.

- 1 Druk op **Menu, 1, 9, 3**.

- 2 Voer een van de volgende handelingen uit:

- Als uw document over de lange zijde wordt gekeerd, drukt u op ▲ of ▼ om *Lange rand* te selecteren.
Druk op **OK**.

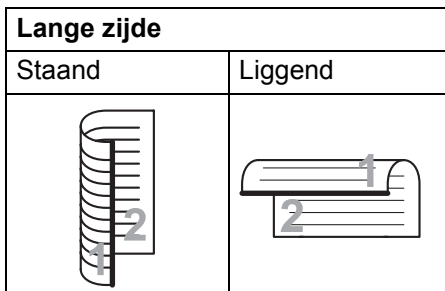

- Als uw document over de korte zijde wordt gekeerd, drukt u op ▲ of ▼ om *Korte rand* te selecteren.
Druk op **OK**.

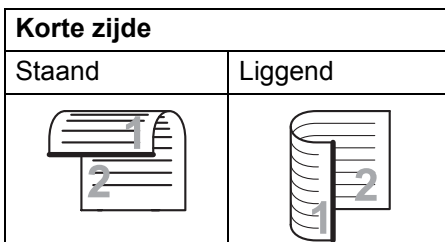

- 3 Druk op **Stop/Eindigen**.

Een fax vanaf de glasplaat verzenden

U kunt de glasplaat gebruiken om de pagina's van een boek te faxen of om een document pagina na pagina te faxen. U kunt documenten van Letter- of A4-formaat gebruiken. Druk op **Stop/Eindigen** om een fax in behandeling te annuleren.

- 1 Controleer of de faxmodus is ingeschakeld .
- 2 Plaats het document met de *bedrukte zijde naar beneden* op de glasplaat.
- 3 Kies het faxnummer. (Zie *Nummers kiezen* op pagina 64.)
- 4 Druk op **Start**.
De machine begint met het scannen van de eerste pagina.
- 5 Nadat de machine de pagina scant, wordt u gevraagd één van onderstaande opties te kiezen:

```
Volgende Pagina?
1. Ja 2. Nee<Zend>
```

- Druk op **1** om nog een pagina te verzenden. Ga naar stap 6.
- Druk op **2** of **Start** om het document te verzenden. Ga naar stap 7.

- 6 Plaats de volgende pagina op de glasplaat. Druk op **OK**. Herhaal stappen 5 en 6 voor elke extra pagina.

```
Set Volgende Pag
Druk dan op OK
```

- 7 Uw machine verzendt de fax automatisch.



Opmerking

Bij het faxen van meerdere pagina's vanaf de glasplaat moet Direct verzenden zijn ingesteld op **Uit**. (Zie *Direct verzenden* op pagina 47.)

Documenten in Letterformaat faxen vanaf de glasplaat

Wanneer u documenten in Letterformaat faxt, moet u het formaat van de glasplaat instellen op **Letter**. Doet u dit niet, dan zal er een stuk van uw fax ontbreken.

- 1 Controleer of de faxmodus is ingeschakeld .
- 2 Druk op **Menu**, **1**, **9**, **1**.
- 3 Druk op **▲** of **▼** om **Letter** te selecteren. Druk op **OK**.
- 4 Druk op **Stop/Eindigen**.

Een fax in behandeling annuleren

Druk op **Stop/Eindigen** om de fax te annuleren. Als u op **Stop/Eindigen** drukt wanneer de machine kiest of verzendt, zal het LCD-scherm u vragen om 1. **Wis** of 2. **Stop** te selecteren:

Druk op **1** om de fax te annuleren.

Groepsverzenden

Met groepsverzenden kunt u hetzelfde faxbericht naar meerdere faxnummers verzenden. U kunt een fax naar groepen, ééntoetsnummer, snelkiesnummers en maximaal 50 met de hand gekozen nummers tegelijkertijd sturen.

U kunt groepsverzendingen maken naar 366 verschillende nummers. Dit is afhankelijk van hoeveel groepen, toegangscode's of creditcardnummers u hebt opgeslagen, en van het aantal uitgestelde of opgeslagen faxen in het geheugen.



Opmerking

Gebruik  om eenvoudig nummers te selecteren.

- 1 Controleer of de faxmodus is ingeschakeld .
- 2 Plaats het document.
- 3 Toets een nummer in. Druk op **OK**.
U kunt een ééntoetsnummer, een snelkiesnummer of een groepsnummer gebruiken, of u kunt het nummer op het bedieningspaneel invoeren. (Zie *Nummers kiezen* op pagina 64.)
- 4 Herhaal stap 3 totdat u alle faxnummers waarnaar u wilt verzenden, hebt ingevoerd.
- 5 Druk op **Start**.

Als de groepsverzending is voltooid, drukt de machine een groepsverzendingrapport af om u de resultaten te laten weten.



Opmerking

Het scanprofiel van het eerst gekozen ééntoetsnummer, snelkiesnummer of groepsnummer wordt op de groepsverzending toegepast.

Annuleren een verzending in behandeling

Tijdens het groepsverzenden kunt u de fax die verzonden wordt of de volledige groepsverzending annuleren.

- 1 Druk op **Menu, 2, 7**.
Het LCD-scherm toont het nummer van de groepsverzending gevolgd door het faxnummer dat gekozen is (bijvoorbeeld #001 0123456789) en de nummers van de groepsverzending (bijvoorbeeld Groep-Zenden#001).
- 2 Druk op ▲ of ▼ om de fax die wordt verzonden of het nummer van de groepsverzending te annuleren.
Druk op **OK**.
- 3 Druk op **1** om het taaknummer te wissen of op **2** om af te sluiten.
Als u in stap 2 hebt gekozen om alleen de fax die verzonden wordt te annuleren, vraagt de machine u of u de groepsverzending wilt annuleren. Druk op **1** om het de groepsverzending te wissen of op **2** om af te sluiten.
- 4 Druk op **Stop/Eindigen**.

Aanvullende verzendopties

Faxen met meer instellingen verzenden

Voordat u een fax gaat verzenden, kunt u een willekeurige combinatie van de volgende instellingen wijzigen: contrast, resolutie, internationale modus, timer voor uitgestelde faxen, pollen, directe verzendingen of instellingen voorblad.

- 1 Controleer of de faxmodus is ingeschakeld .
Telkens nadat een instelling is geaccepteerd, wordt u gevraagd of u nog meer instellingen wilt invoeren.

Volgende
 1. Ja 2. Nee
- 2 Voer een van de volgende handelingen uit:
 - Om verdere instellingen te kiezen, drukt u op **1**. Op het LCD-scherm wordt weer het Verzendmenu-menu weergegeven zodat u een andere instelling kunt kiezen.
 - Als u klaar bent met het kiezen van instellingen, drukt u op **2** en gaat u naar de volgende stap om de fax te verzenden.

Elektronisch voorblad

Deze functie werkt *alleen* als u uw Stations-ID al geprogrammeerd hebt. (Zie de *installatiehandleiding*.)

U kunt een voorblad automatisch met iedere fax meesturen. Op uw voorblad staan uw Stations-ID, een commentaar en de naam (of het nummer) die is opgeslagen in de ééntoetsnummers of het snelkiesgeheugen.

Door *Volgende Fax:Aan* te kiezen kunt u ook het aantal pagina's op het voorblad weergeven.

U kunt een van onderstaande opmerkingen kiezen.

1. Geen opmerking
2. Bellen a.u.b.
3. Belangrijk
4. Vertrouwelijk

In plaats van een van de vooringestelde opmerkingen te gebruiken, kunt u twee persoonlijke meldingen invoeren van maximaal 27 tekens. Gebruik het schema op pagina 190 voor hulp bij het invoeren van tekens.

(Zie *Uw eigen opmerkingen opstellen* op pagina 44.)

5. (Gebruikergedefinieerd)
6. (Gebruikergedefinieerd)

Uw eigen opmerkingen opstellen

U kunt zelf twee opmerkingen opstellen.

1. Controleer of de faxmodus is ingeschakeld .
2. Druk op **Menu, 2, 2, 8**.
3. Druk op ▲ of ▼ om 5 of 6 te selecteren om uw eigen opmerking op te slaan. Druk op **OK**.
4. Voer uw eigen opmerking in op het bedieningspaneel. Druk op **OK**.

Gebruik het schema op pagina 190 voor hulp bij het invoeren van tekens.

Met de volgende fax een voorblad verzenden

Als u een voorblad alleen met de volgende fax wilt verzenden, vraagt uw machine u om het aantal te verzenden pagina's in te voeren, zodat dit op het voorblad kan worden afgedrukt.

- 1 Controleer of de faxmodus is ingeschakeld .
- 2 Plaats het document.
- 3 Druk op **Menu, 2, 2, 7**.
- 4 Druk op **▲** of **▼** om **Volgende Fax:Aan** (of **Volgende Fax:Uit**) te selecteren. Druk op **OK**.
- 5 Druk op **▲** of **▼** om een opmerking te kiezen. Druk op **OK**.
- 6 Toets twee cijfers in om aan te geven hoeveel pagina's u verzendt. Druk op **OK**.
Toets bijvoorbeeld **0, 2** in voor 2 pagina's of **0, 0** als u dit vak leeg wilt laten. Als u een fout maakt, drukt u op **◀** of **Wis/terug** om terug te keren en het aantal pagina's opnieuw in te voeren.

Voor elke fax een voorblad verzenden

U kunt de machine zo instellen, dat met elke fax een voorblad wordt verzonden.

- 1 Controleer of de faxmodus is ingeschakeld .
- 2 Druk op **Menu, 2, 2, 7**.
- 3 Druk op **▲** of **▼** om **Aan** (of **Uit**) te selecteren. Druk op **OK**.
- 4 Druk op **▲** of **▼** om een opmerking te kiezen. Druk op **OK**.

Een afgedrukt voorblad gebruiken

Als u een voorblad wilt gebruiken waarop u bijvoorbeeld zelf nog informatie kunt schrijven, kunt u een voorblad eerst afdrucken en aan uw faxbericht toevoegen.

- 1 Controleer of de faxmodus is ingeschakeld .
- 2 Druk op **Menu, 2, 2, 7**.
- 3 Druk op **▲** of **▼** om **Print voorbeeld** te selecteren. Druk op **OK**.
- 4 Druk op **Start**.
- 5 Nadat de machine een kopie heeft afgedrukt van het voorblad, drukt u op **Stop/Eindigen**.

Contrast

Voor de meeste documenten zorgt de standaardinstelling **Auto** voor de beste resultaten. Het apparaat selecteert automatisch het geschikte contrast voor uw document.

Als uw document erg licht of donker is, kan de kwaliteit van de fax worden verbeterd door het contrast te wijzigen.

Gebruik **Donker** om het gefaxte document lichter te maken.

Gebruik **Licht** om het gefaxte document donkerder te maken.

- 1 Controleer of de faxmodus is ingeschakeld .
- 2 Plaats het document.
- 3 Druk op **Menu, 2, 2, 1**.
- 4 Druk op **▲** of **▼** om **Auto**, **Licht** of **Donker** te selecteren.
Druk op **OK**.



Opmerking

Zelfs als u **Licht** of **Donker** selecteert, wordt de fax verzonden met de instelling **Auto** als u **Foto** hebt geselecteerd als faxresolutie.

Faxresolutie veranderen

De kwaliteit van een fax kan worden verbeterd door de faxresolutie te wijzigen. De resolutie kan worden gewijzigd voor de volgende fax of voor alle faxen.

De faxresolutie-instelling voor de volgende fax wijzigen

- 1 Controleer of de faxmodus is ingeschakeld .
- 2 Plaats het document.
- 3 Druk op **Resolutie** en druk daarna op **▲** of **▼** om de resolutie te selecteren.
Druk op **OK**.

De standaard faxresolutie-instelling wijzigen

- 1 Controleer of de faxmodus is ingeschakeld .
- 2 Druk op **Menu, 2, 2, 2**.
- 3 Druk op **▲** of **▼** om de gewenste resolutie te selecteren.
Druk op **OK**.



Opmerking

U kunt vier verschillende resolutie-instellingen selecteren.

Standaard: Geschikt voor de meeste getypte documenten.

Fijn: Geschikt voor documenten met een klein lettertype. Iets langzamere verzending dan met de standaardresolutie.

Superfijn: Geschikt voor documenten met een klein lettertype of artwork. Iets langzamere verzending dan met de fijne resolutie.

Foto: Gebruik deze instelling wanneer het document verschillende grijswaarden heeft of een foto is. Deze instelling heeft de langzaamste transmissietijd.

Tweevoudige werking

U kunt een nummer kiezen, en beginnen met de fax in het geheugen te scannen, zelfs wanneer de machine uit het geheugen zendt, faxen ontvangt of PC-gegevens afdrukt. Het LCD-scherm toont het nieuwe taaknummer.

Hoeveel pagina's u in het geheugen kunt scannen, is afhankelijk van hetgeen erop is afgedrukt.



Opmerking

Als de melding **Geheugen vol** wordt weergegeven bij het scannen van de eerste pagina van een fax, drukt u op **Stop/Eindigen** om het scannen te annuleren. Als de melding

Geheugen vol wordt weergegeven tijdens het scannen van een volgende pagina, kunt u op **Start** drukken om de reeds gescande pagina's te verzenden, of op **Stop/Eindigen** om de handeling te annuleren.

Direct verzenden

Als u een fax gaat verzenden, zal de machine de documenten eerst in het geheugen scannen alvorens deze te verzenden. Vervolgens, zodra de telefoonlijn vrij is, begint de machine met kiezen en verzenden.

Als het geheugen vol is, wordt het document direct verzonden (zelfs als

Direct Verzend is ingesteld op **Uit**).

Soms wilt u een belangrijk document onmiddellijk verzenden, zonder te wachten totdat het vanuit het geheugen wordt verzonden. U kunt **Direct Verzend** instellen op **Aan** voor alle documenten of **Volgende Fax:Aan** voor alleen de volgende fax.



Opmerking

Bij direct verzenden werkt de functie voor opnieuw kiezen niet wanneer u de glasplaat gebruikt.

Direct verzenden voor alle faxen

- 1 Controleer of de faxmodus is ingeschakeld .
- 2 Druk op **Menu, 2, 2, 5**.
- 3 Druk op ▲ of ▼ om Aan te selecteren.
Druk op **OK**.

Direct verzenden alleen voor de volgende fax

- 1 Controleer of de faxmodus is ingeschakeld .
- 2 Druk op **Menu, 2, 2, 5**.
- 3 Druk op ▲ of ▼ om Volgende Fax:Aan te selecteren.
Druk op **OK**.

Alleen voor de volgende fax niet direct verzenden

- 1 Controleer of de faxmodus is ingeschakeld .
- 2 Druk op **Menu, 2, 2, 5**.
- 3 Druk op ▲ of ▼ om Volgende Fax:Uit te selecteren.
Druk op **OK**.

Internationale modus

Als u door een slechte verbinding problemen hebt met het internationaal verzenden van een fax, dan kan het activeren van de internationale modus misschien helpen.

Dit is een tijdelijke instelling, die alleen actief zal zijn voor uw volgende fax.

- 1 Controleer of de faxmodus is ingeschakeld .
- 2 Plaats het document.
- 3 Druk op **Menu, 2, 2, 9**.
- 4 Druk op ▲ of ▼ om Aan of Uit te selecteren.
Druk op **OK**.

Uitgestelde fax

50 faxen in het geheugen opslaan om ze binnen 24 uur te verzenden.

- 1 Controleer of de faxmodus is ingeschakeld .
- 2 Plaats het document.
- 3 Druk op **Menu, 2, 2, 3**.
- 4 Voer in om hoe laat de fax moet worden verzonden (in 24-uursformaat).
(Bijvoorbeeld, voer 19:45 in voor 7:45 PM)
Druk op **OK**.



Opmerking

Het aantal pagina's dat u in het geheugen kunt inlezen, is afhankelijk van de gegevens die op elke pagina zijn afgedrukt.

Uitgestelde groepsverzending

Alvorens de uitgestelde faxen te verzenden, zal uw machine u helpen met besparen door alle faxen in het geheugen op bestemming en geprogrammeerde tijd te sorteren.

Alle uitgestelde faxen die geprogrammeerd zijn om op hetzelfde tijdstip naar hetzelfde faxnummer te worden verzonden, worden als één fax verzonden om transmissietijd te besparen.

- 1 Controleer of de faxmodus is ingeschakeld .
- 2 Druk op **Menu, 2, 2, 4**.
- 3 Druk op **▲** of **▼** om **Aan** of **Uit** te selecteren.
Druk op **OK**.
- 4 Druk op **Stop/Eindigen**.

Taken in de wachtrij controleren en annuleren

Controleer welke taken zich nog in het geheugen bevinden om te worden verzonden. Als er geen taken in het geheugen zijn, wordt op het LCD-scherm **Geen opdrachten weergegeven**. U kunt een faxtaak die in het geheugen is opgeslagen en op verzending wacht, annuleren.

- 1 Druk op **Menu, 2, 7**.
Het aantal nog te verzenden taken wordt weergegeven.
- 2 Voer een van de volgende handelingen uit:
 - Druk op **▲** of **▼** om te bladeren door de taken in de wachtrij, druk op **OK** om een taak te selecteren en druk daarna op **1** om deze te annuleren.
 - Druk op **2** om terug te keren zonder te annuleren.
- 3 Wanneer u klaar bent, drukt u op **Stop/Eindigen**.

Een fax handmatig verzenden

Handmatig verzenden

Bij handmatige verzending hoort u de kiestoon, de beltonen en de faxontvangsttonen tijdens het verzenden van een fax.

- 1 Controleer of de faxmodus is ingeschakeld .
- 2 Plaats het document.
- 3 Haal de hoorn van een externe telefoon van de haak en luister of er een kiestoon is.
- 4 Kies het faxnummer dat u wilt bereiken.
- 5 Wanneer de faxtoon hoort, drukt u op **Start**.
 - Als u de glasplaat gebruikt, gaat u naar stap 1 om een fax te verzenden.
- 6 Plaats de hoorn van het toestel terug.

De melding Geheugen vol

Als de melding *Geheugen vol* wordt weergegeven bij het scannen van de eerste pagina van een fax, drukt u op **Stop/Eindigen** om de fax te annuleren.

Als de melding *Geheugen vol* wordt weergegeven tijdens het scannen van een volgende pagina, krijgt u de mogelijkheid om op **Start** te drukken om de reeds gescande pagina's te verzenden, of om op **Stop/Eindigen** te drukken om de handeling te annuleren.



Opmerking

Als de melding *Geheugen vol* wordt weergegeven tijdens het faxen en u de in het geheugen opgeslagen faxen niet wilt wissen om geheugen vrij te maken, kunt u de fax direct verzenden. (Zie *Direct verzenden* op pagina 47.)

Maximale capaciteit ADF-uitvoerlade

Als de maximale capaciteit van de uitvoerlade wordt bereikt tijdens het gebruik, stopt de machine met scannen en wordt Limiet 20 vel weergegeven op het LCD-scherm.

Voer een van de volgende handelingen uit:

- Om de reeds gescande pagina's te verzenden, drukt u op 1.Verz..
- Om de gescande pagina's te wissen, drukt u op 2.Verw..

Als u de reeds gescande pagina's verzendt en ook de resterende pagina's wilt verzenden, verwijdert u de gescande vellen van de ADF-uitvoerlade, voert u het faxnummer in en drukt u op **Start**.

6

Een fax ontvangen

Ontvangstmodus

U dient een ontvangststand te kiezen afhankelijk van de externe apparaten en telefoondiensten die op uw lijn aanwezig zijn. Met behulp van onderstaand schema kunt u de juiste stand kiezen. (Zie *Ontvangststanden gebruiken* op pagina 53 voor meer informatie over de ontvangststanden.)

De ontvangststand kiezen

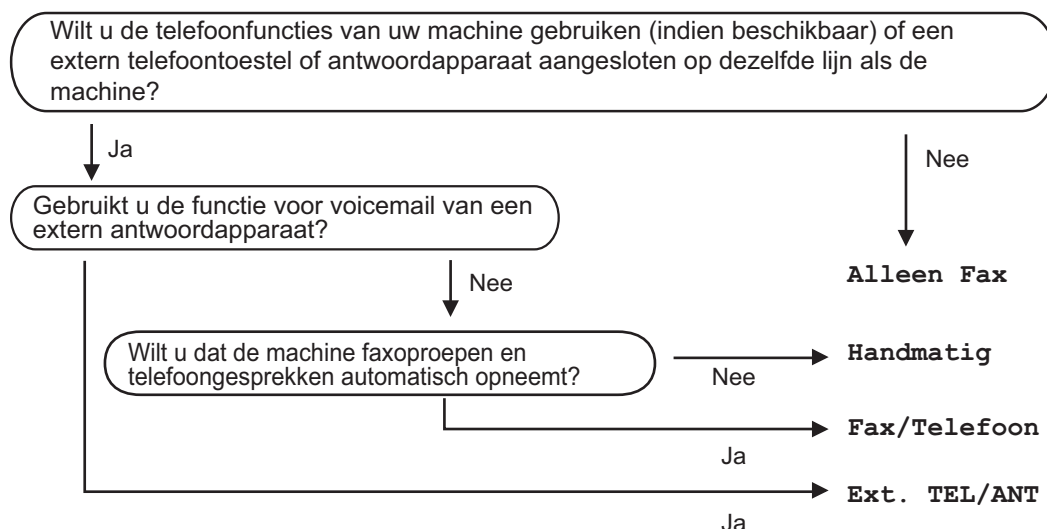

Volg onderstaande instructies om de ontvangststand in te stellen.

- 1 Druk op **Menu, 0, 1**.
- 2 Druk op **▲** of **▼** om de ontvangstmodus te selecteren
Druk op **OK**.
- 3 Druk op **Stop/Eindigen**.

Op het LCD-scherm wordt de huidige ontvangststand weergegeven.

Ontvangststanden gebruiken

In sommige ontvangstmodi worden telefoontjes automatisch beantwoord (*Alleen Fax* en *Fax/Telefoon*). Mogelijk wilt u de belvertraging wijzigen voordat u deze standen gebruikt. (Zie *Belvertraging* op pagina 54.)

Alleen Fax

In de stand *Alleen Fax* wordt elk telefoontje automatisch beantwoord alsof het een faxbericht betreft.

Fax/Tel

De *Fax/Telefoon*-modus helpt u inkomende gesprekken automatisch te beheren door te herkennen of het faxen of gesprekken zijn en ze op één van de volgende manieren te verwerken:

- Faxen worden automatisch ontvangen.
- Voicemail activeert het F/T-bel signaal om aan te geven dat u de oproep moet aannemen. Het F/T-bel signaal is een snel dubbel bel signaal afkomstig van uw machine.

(Zie ook *F/T-beltijd (uitsluitend Fax/Tel-modus)* op pagina 54 en *Belvertraging* op pagina 54.)

Handmatig

De modus *Handmatig* schakelt alle automatische antwoordfuncties uitgeschakeld.

Om een fax te ontvangen in de handmatige modus neemt u de hoorn van de externe telefoon van de haak. Wanneer u faxtonen hoort (korte repetitieve pieptonen), drukt u op **Start** en daarna op **2** om een fax te ontvangen. U kunt ook de functie *Fax waarnemen* gebruiken om faxen te ontvangen door de hoorn op te nemen van een toestel op dezelfde lijn als die van de machine.

(Zie ook *Fax waarnemen* op pagina 55.)

Extern ANTW.APP.

In de stand *Ext. TEL/ANT* handelt een extern antwoordapparaat de inkomende oproepen af. Inkomende oproepen worden op de volgende manieren behandeld:

- Faxen worden automatisch ontvangen.
- Bellers kunnen een bericht inspreken op het externe ANTW.APP.

(Zie voor meer informatie *Een externe TAD aansluiten* op pagina 59.)

Instellingen ontvangststand

Belvertraging

De instelling voor belvertraging bepaalt het aantal keren dat de machine overgaat voordat deze antwoordt in de standen **Alleen Fax** en **Fax/Telefoon**.

Als er zich een externe of tweede telefoon op dezelfde lijn van de machine bevindt, selecteert u het maximale aantal beltonen. (Zie *Externe telefoons en tweede telefoons gebruiken* op pagina 61 en *Fax waarnemen* op pagina 55.)

- 1 Controleer of de faxmodus is ingeschakeld .
- 2 Druk op **Menu, 2, 1, 1**.
- 3 Druk op **▲** of **▼** om te selecteren hoeveel keer de telefoon overgaat voor de machine antwoordt. Druk op **OK**.
- 4 Druk op **Stop/Eindigen**.

F/T-beltijd (uitsluitend Fax/Tel-modus)

Wanneer iemand uw machine belt, horen u en uw beller het geluid van normale telefoontonen. Het aantal keren dat de telefoon overgaat wordt bepaald door de instelling van de belvertraging.

Als de oproep een fax is, dan ontvangt de machine deze; als het echter een normaal telefoontje is, laat de machine het F/T-belsignaal horen (een snel dubbel belsignaal) gedurende de tijd die u hebt bepaald in de instelling van de F/T-beltijd. Als u het F/T-belsignaal hoort, betekent dit dat u een normaal telefoontje op de lijn ontvangt.

Omdat het F/T-belsignaal van uw machine afkomstig is, rinkelen de tweede en externe toestellen *niet*; u kunt de oproep echter nog wel op iedere telefoon beantwoorden. (Zie voor meer informatie *Codes voor afstandsbediening gebruiken* op pagina 62.)

- 1 Controleer of de faxmodus is ingeschakeld .
- 2 Druk op **Menu, 2, 1, 2**.
- 3 Druk op **▲** of **▼** om te selecteren hoe lang de machine rinkelt om u op een normaal telefoongesprek te attenderen (20, 30, 40 of 70 seconden). Druk op **OK**.
- 4 Druk op **Stop/Eindigen**.

Fax waarnemen

Als de functie Fax waarnemen is ingesteld op Aan:

De machine kan een faxoproep automatisch ontvangen, zelfs als u de oproep beantwoordt. Wanneer u op het LCD-scherm de melding *Ontvangst* ziet of wanneer u via de hoorn een klik hoort op de telefoonlijn, legt u de hoorn op de haak. De machine handelt vervolgens alles af.

Als de functie Fax waarnemen is ingesteld op Uit:

Als u zich bij de machine bevindt en u een faxoproep beantwoordt door een externe telefoon van de haak te nemen, drukt u op **Start** en daarna op **2** om de fax te ontvangen.

Als u de oproep beantwoordt vanaf een tweede toestel, drukt u op ***51**. (Zie *Externe telefoons en tweede telefoons gebruiken* op pagina 61)





Opmerking

- Als deze functie op **Aan** staat maar uw machine de faxoproep niet overneemt wanneer u de hoorn van een tweede of externe telefoon opneemt, drukt u op de code voor Activeren op afstand ***51**.
- Als u faxen verzendt met een computer via dezelfde telefoonlijn en uw machine deze onderschept, stelt u Fax waarnemen in op **Uit**.

De printdichtheid instellen

U kunt de instelling voor de printdichtheid aanpassen en zo de afgedrukte pagina's lichter of donkerder maken.

- 1 Controleer of de faxmodus is ingeschakeld .
- 2 Druk op **Menu, 2, 1, 7**.
- 3 Druk op **▲** om de afdruk donkerder te maken.
Of druk op **▼** om de afdruk lichter te maken.
Druk op **OK**.
- 4 Druk op **Stop/Eindigen**.

- 1 Controleer of de faxmodus is ingeschakeld .
- 2 Druk op **Menu, 2, 1, 3**.
- 3 Druk op **▲** of **▼** om **Aan** of **Uit** te selecteren.
Druk op **OK**.
- 4 Druk op **Stop/Eindigen**.

Aanvullende ontvangsthandelingen

Een verkleinde afdruk van een inkomende fax maken

Wanneer u **Aan** selecteert, verkleint de machine automatisch elke pagina van een binnenkomende fax zodat deze op een pagina van het formaat A4, Letter, Legal ¹ of Folio ¹ past.

¹ U kunt alleen Legal en Folio selecteren voor de MP-lade.

De machine berekent het verkleiningspercentage aan de hand van de papiergrootte van de fax en uw instellingen voor Papierformaat (**Menu, 1, 2, 2**).

- 1 Controleer of de faxmodus is ingeschakeld .
- 2 Druk op **Menu, 2, 1, 5**.
- 3 Druk op **▲** of **▼** om **Aan** of **Uit** te selecteren.
Druk op **OK**.
- 4 Druk op **Stop/Eindigen**.

Duplexafdrukken (dubbelzijdig) in de faxmodus

De machine kan ontvangen faxen automatisch dubbelzijdig afdrukken wanneer Duplex is ingesteld op **Aan**.

U kunt het papierformaat A4 (60 tot 105 g/m²) gebruiken voor deze functie.

- 1 Controleer of de faxmodus is ingeschakeld .
- 2 Druk op **Menu, 2, 1, 0**.
- 3 Druk op **▲** of **▼** om **Aan** (of **Uit**) te selecteren.
Druk op **OK**.
- 4 Druk op **Stop/Eindigen**.



Opmerking

Wanneer u Duplex inschakelt, wordt de functie Automatische verkleining eveneens ingeschakeld.

De stempel voor faxontvangst instellen

U kunt de machine instellen zodat de ontvangsttijd en -datum bovenaan in het midden van iedere ontvangen faxpagina worden afgedrukt.

- 1 Controleer of de faxmodus is ingeschakeld .
- 2 Druk op **Menu, 2, 1, 9**.
- 3 Druk op **▲** of **▼** om **Aan** of **Uit** te selecteren.
Druk op **OK**.
- 4 Druk op **Stop/Eindigen**.



Opmerking

Wees er zeker van dat u de huidige datum en tijd hebt ingesteld op de machine.

Faxen in het geheugen ontvangen

Zodra de papierlade leeg is tijdens het ontvangen van een fax, verschijnt op het scherm *Geen papier*; u wordt gevraagd papier in de papierlade te plaatsen. (Zie *Papier en afdrukmedia laden* op pagina 10.) Als u geen papier in de papierlade kunt plaatsen, gebeurt het volgende:

Als Geheugen ontv. op Aan staat:

De machine gaat door met het ontvangen van de fax en de overige pagina's worden in het geheugen opgeslagen, als er voldoende geheugen beschikbaar is. Verdere inkomende faxen worden ook in het geheugen opgeslagen totdat het geheugen vol is. Wanneer het geheugen vol is, houdt de machine automatisch op met het beantwoorden van oproepen. Om de faxen af te drukken vult u de lade met nieuw papier.

Als Geheugen ontv. op Uit staat:

De machine gaat door met het ontvangen van de fax en de overige pagina's worden in het geheugen opgeslagen, als er voldoende geheugen beschikbaar is. De machine stopt vervolgens met het automatisch beantwoorden van oproepen totdat er nieuw papier in de papierlade is geplaatst. Om de laatste fax die u hebt ontvangen af te drukken vult u de lade met nieuw papier.

- 1 Controleer of de faxmodus is ingeschakeld .
- 2 Druk op **Menu, 2, 1, 6**.
- 3 Druk op **▲** of **▼** om **Aan** of **Uit** te selecteren.
Druk op **OK**.
- 4 Druk op **Stop/Eindigen**.

Een fax uit het geheugen afdrukken

Als u de functie Fax opslaan gebruikt (**Menu, 2, 5, 1**), kunt u nog steeds een fax afdrukken uit het geheugen wanneer u zich bij de machine bevindt. (Zie *Fax opslaan* op pagina 71.)

- 1 Druk op **Menu, 2, 5, 3**.
- 2 Druk op **Start**.
- 3 Druk op **Stop/Eindigen**.

Ontvangst zonder papier

Wanneer de papierlade leeg is tijdens het ontvangen van een fax, wordt *Geen papier* weergegeven op het LCD-scherm. Plaats papier in de papierlade. (Zie *Papier en afdrukmedia laden* op pagina 10.)

De machine gaat door met het ontvangen van de fax en de overige pagina's worden in het geheugen opgeslagen, als er voldoende geheugen beschikbaar is.

Verdere inkomende faxen worden ook in het geheugen opgeslagen totdat het geheugen vol is. Wanneer het geheugen vol is, houdt de machine automatisch op met het beantwoorden van oproepen. Om de faxen af te drukken vult u de lade met nieuw papier.

Telefoonlijndiensten

Het type telefoonlijn instellen

Als u de machine aansluit op een lijn met PBX of ISDN voor het verzenden en ontvangen van faxen, moet u het type telefoonlijn dienovereenkomstig wijzigen aan de hand van de volgende stappen. Als u een lijn gebruikt waarop een PBX is aangesloten, kunt u instellen of de machine al dan niet altijd toegang krijgt tot een buitenlijn.

- 1 (voor Nederland) Druk op **Menu, 0, 6**.
(voor België) Druk op **Menu, 0, 5**.
- 2 Druk op ▲ of ▼ om **ISDN, PBX** (of **Normaal**) te selecteren.
Druk op **OK**.
- 3 Voer een van de volgende handelingen uit:
 - Als u **ISDN** of **Normaal** hebt geselecteerd, gaat u verder naar stap 6.
 - Als u **PBX** hebt geselecteerd, gaat u verder naar stap 4.
- 4 Voer een van de volgende handelingen uit:
 - Wanneer u het huidige netnummer wilt veranderen, drukt u op **1** en gaat u naar stap 5.
 - Wanneer u het huidige netnummer niet wilt veranderen, drukt u op **2** en gaat u naar stap 6.
- 5 Voer het netnummer (maximaal 5 cijfers) in via de kiestoetsen.
Druk op **OK**.
Druk op ▲ of ▼ om **Aan** of **Altijd** te selecteren.
Druk op **OK**.



Opmerking

- U kunt de nummers 0 tot en met 9, #, * en ! gebruiken.
(Druk op **Telefoon/Intern** om "!" weer te geven.)
- Als u **Aan** selecteert, kunt u toegang krijgen tot een buitenlijn door te drukken op **Telefoon/Intern** ("!" wordt weergegeven op het scherm).
- Als u **Altijd** kiest, krijgt u toegang tot een buitenlijn zonder op **Telefoon/Intern** te drukken.

- 6 Druk op **Stop/Eindigen**.

PBX en DOORVERBINDEN

De machine is standaard ingesteld op **Normaal** zodat u de machine kunt aansluiten op een standaard PSTN-lijn (Public Switched Telephone Network). De meeste kantoren gebruiken echter een centraal telefoonsysteem oftewel een Private Branch Exchange (PBX). Uw machine kan op de meeste PBX-telefoonsystemen worden aangesloten. De oproepfunctie van de machine ondersteunt uitsluitend TBR (Timed Break Recall). TBR werkt met de meeste PBX-systemen, zodat u toegang krijgt tot een buitenlijn of gesprekken naar een andere lijn kunt doorverbinden. Deze functie wordt ingeschakeld wanneer u op de knop **Telefoon/Intern** drukt.

Een externe TAD aansluiten

U kunt een extern antwoordapparaat (ANTW.APP.) aansluiten op dezelfde lijn als uw machine. Wanneer het ANTW.APP. een oproep beantwoordt, "hoort" uw machine de faxtonen afkomstig van een verzendende faxmachine. Als er faxtonen klinken, neemt de machine de oproep over en wordt de fax ontvangen. Als er geen faxtonen klinken, laat de machine een voicemail registreren door uw ANTW.APP. en wordt op het display **Telefoon** weergegeven.

Het externe ANTW.APP. moet binnen vier belseignalen antwoorden (wij bevelen u aan twee belseignalen in te stellen). De reden hiervoor is dat uw machine de faxtonen niet kan horen, totdat het externe ANTW.APP. de oproep heeft aangenomen. De verzendende machine zendt slechts nog acht tot tien seconden langer faxtonen. Het wordt afgeraden om op uw externe ANTW.APP. de functie bespaarstand te gebruiken, als er meer dan vier belseignalen nodig zijn om die te activeren.



Opmerking

Als u problemen hebt met het ontvangen van faxen, dient u de instelling belvertraging op uw extern ANTW.APP. te verlagen.

Aansluitingen

Het externe ANTW.APP. moet zijn aangesloten zoals aangegeven in onderstaande afbeelding.

(voor Nederland)

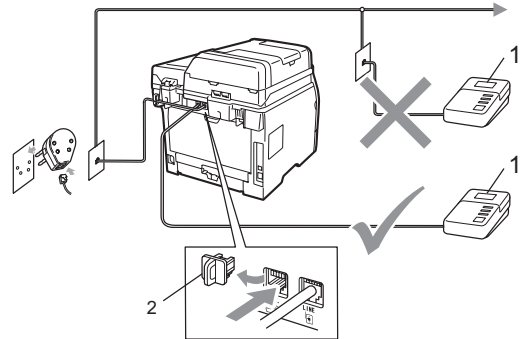

(voor België)

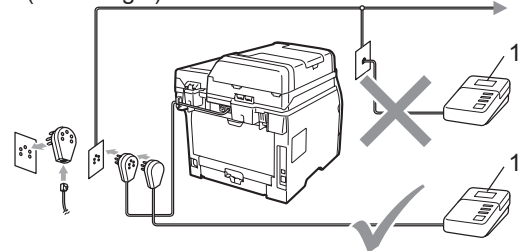

1 ANTW.APP.

2 Beschermkap

- 1 Stel uw extern ANTW.APP. in op één of twee belseignalen. (De instelling voor de belvertraging van de machine is niet van toepassing.)
- 2 Het uitgaand bericht op uw extern ANTW.APP. opnemen.
- 3 Activeer het ANTW.APP.
- 4 Stel de ontvangstmodus in op Ext. TEL/ANT. (Zie *De ontvangststand kiezen* op pagina 52.)

Een uitgaand bericht opnemen

- 1 Neem 5 seconden stilte op aan het begin van uw bericht. Dit geeft uw machine tijd om naar faxtonen te luisteren.
- 2 Wij adviseren u het bericht te beperken tot 20 seconden.
- 3 U wordt aangeraden om aan het einde van het uitgaande bericht (20 seconden) de code voor Activeren op afstand te vermelden, zodat men ook handmatig faxberichten kan sturen. Bijvoorbeeld: "Spreek een bericht in na de toon of verzend een fax door te drukken op *51 en Start."



Opmerking

- U moet de instelling Codes voor afstandsbediening aanzetten om de Faxontvangstcode *51 te gebruiken. (Zie *Codes voor afstandsbediening gebruiken* op pagina 62.)
- Wij raden u aan om aan het begin van uw uitgaand bericht eerst een stilte van 5 seconden op te nemen, omdat de machine geen faxtonen kan horen over een luide stem. U kunt proberen om deze pauze weg te laten, maar als uw machine problemen heeft met de ontvangst, dient u het uitgaand bericht opnieuw op te nemen en deze pauze in te lassen.

Aansluiting op meerdere lijnen (PBX)

Wij raden u aan contact op te nemen met het bedrijf dat uw PBX geïnstalleerd heeft om uw machine aan te sluiten. Als u beschikt over een systeem met meerdere lijnen, vraagt u uw installateur dan om de machine op de laatste lijn in het systeem aan te sluiten. Zo voorkomt u dat de machine wordt geactiveerd telkens wanneer er telefoongesprekken worden ontvangen door het systeem. Als alle inkomende telefoontjes door een telefonist(e) worden beantwoord, adviseren wij u om de ontvangststand in te stellen op *Handmatig*.

Wij kunnen niet garanderen niet dat uw machine onder alle omstandigheden naar behoren werkt bij aansluiting op een PBX. Neem bij problemen met het verzenden of ontvangen van faxen in eerste instantie contact op met het bedrijf dat uw centrale verzorgt.

Externe telefoons en tweede telefoons



Opmerking

U moet de Codes voor afstandsbediening inschakelen om de code voor Activeren op afstand *51 en de code voor Deactiveren op afstand #51 te kunnen gebruiken. (Zie *Codes voor afstandsbediening gebruiken* op pagina 62.)

Externe telefoons en tweede telefoons gebruiken

Als u een faxoproep aanneemt op een tweede toestel of op een extern toestel dat correct is aangesloten op de machine in de juiste stekkerbus op de machine, kunt u de machine de oproep laten opnemen met behulp van de code voor Activeren op afstand. Als u de code voor Activeren op afstand *51 intoetst, zal de fax op de machine worden ontvangen.

Als u een telefoontje aanneemt er is niemand aan de lijn:

U dient dan aan te nemen dat het gaat om het ontvangen van een handmatige fax.

Druk op *51 en wacht op het tjiropende geluid of tot *Ontvangst* wordt weergegeven op het LCD-scherm van de machine. Hang vervolgens op.



Opmerking

U kunt ook de functie Fax waarnemen gebruiken zodat uw machine de oproep beantwoordt. (Zie *Fax waarnemen* op pagina 55.)

Uitsluitend voor Fax/Tel modus

Als de machine in de stand Fax/Tel staat, wordt het dubbele belsignaal gebruikt om aan te geven dat het een normaal telefoontje betreft.

Neem de hoorn van de externe telefoon van de haak en druk vervolgens op **Telefoon/Intern** om de oproep te beantwoorden.

Als u zich bij een tweede toestel bevindt, moet u de hoorn tijdens de F/T-beltijd opnemen en tussen de dubbele belsignalen in op #51 drukken. Als niemand aan het toestel is of wanneer iemand u een fax wilt verzenden, stuurt u de oproep terug naar de machine door op *51 te drukken.

Een externe of tweede telefoon aansluiten

U kunt een apart toestel rechtstreeks op uw machine aansluiten, zoals in onderstaande afbeelding.

(voor Nederland)

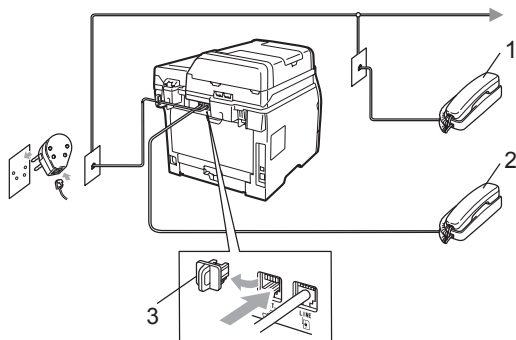

(voor België)

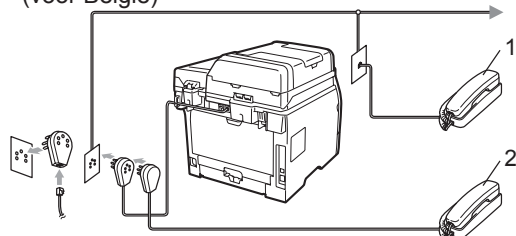

- 1 Tweede toestel
- 2 Extern toestel
- 3 Beschermkap

Als u een extern toestel gebruikt, wordt op het LCD-scherm **Telefoon** weergegeven.

Een draadloze externe handset niet van het merk Brother gebruiken

Als uw draadloze telefoon (niet Brother) verbonden is met het telefoonsnoer (zie pagina 62) en u de draadloze hoorn vaak ergens anders mee naartoe neemt, is het eenvoudiger oproepen te beantwoorden tijdens de belvertraging.

Als u de machine de oproep eerst laat beantwoorden, zult u naar de machine moeten gaan en op **Telefoon/Intern** drukken om de oproep door te schakelen naar de draadloze hoorn.

Codes voor afstandsbediening gebruiken

Code voor Activeren op afstand

Als u een faxoproep beantwoordt met een tweede of externe telefoon, kunt u de machine de fax laten ontvangen door de code voor Activeren op afstand *51 in te drukken. Wacht op het tjiropende geluid en leg vervolgens de hoorn op de haak. (Zie *Fax waarnemen* op pagina 55.) De beller moet op start drukken om de fax te verzenden.

Als u een faxoproep beantwoordt met de externe telefoon, kunt u de machine de fax laten ontvangen door op **Start** te drukken en **Ontvang** te selecteren.

Code voor deactiveren op afstand

Als u een telefoonoproep ontvangt en de machine in de stand F/T staat, wordt het dubbele belsein gebruik na de aanvankelijke belvertraging. Als u de oproep op een tweede toestel aanneemt, kunt u het dubbele belsein uitschakelen door op **#51** te drukken (zorg ervoor dat u hierop drukt *tussen* de belseinen in).

Wanneer de machine een telefoongesprek beantwoordt en het dubbele belsignaal laat horen zodat u kunt overnemen, kunt u de oproep beantwoorden met de externe telefoon door op **Telefoon/Intern** te drukken.

De codes voor afstandsbediening inschakelen

U moet de Codes voor afstandsbediening inschakelen om de Faxontvangstcode en de Code voor het aannemen van de telefoon te kunnen gebruiken.

- 1 Controleer of de faxmodus is ingeschakeld .
- 2 Druk op **Menu, 2, 1, 4**.
- 3 Druk op **▲** of **▼** om **Aan** te selecteren. Druk op **OK**.
- 4 Als u de Faxontvangstcode niet wilt wijzigen, drukt u op **OK**.
- 5 Als u de Code voor het aannemen van de telefoon niet wilt wijzigen, drukt u op **OK**.
- 6 Druk op **Stop/Eindigen**.

De codes voor afstandsbediening wijzigen

De voorgeprogrammeerde code voor Activeren op afstand is ***51**. De voorgeprogrammeerde code voor Deactiveren op afstand is **#51**. Als de verbinding telkens wordt verbroken wanneer u probeert toegang te krijgen tot uw externe antwoordapparaat, is het raadzaam om de driesjferige codes voor afstandsbediening te wijzigen, bijvoorbeeld **###** en **555**.

- 1 Controleer of de faxmodus is ingeschakeld .
- 2 Druk op **Menu, 2, 1, 4**.
- 3 Druk op **▲** of **▼** om **Aan** of **Uit** te selecteren. Druk op **OK**.
- 4 Als u **Aan** hebt geselecteerd in stap 3, voert u nu de nieuwe code voor Activeren op afstand in. Druk op **OK**.
- 5 Voer de nieuwe code voor Deactiveren op afstand in. Druk op **OK**.
- 6 Druk op **Stop/Eindigen**.

Het kiezen en opslaan van nummers

Nummers kiezen

U kunt op de volgende manieren een nummer kiezen.

Handmatig kiezen

Gebruik de kiestoetsen om alle cijfers van het telefoon- of faxnummer in te voeren.

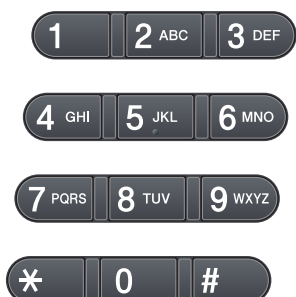

Eéntoetsnummer kiezen

Druk op het voorkeurstoets waaronder het nummer is opgeslagen dat u wilt bellen. (Zie *Eéntoetsnummers opslaan* op pagina 66.)

Om de ééntoetsnummers 9 tot 16 te kiezen, houdt u **Shift** ingedrukt terwijl u op de voorkeurstoets drukt.

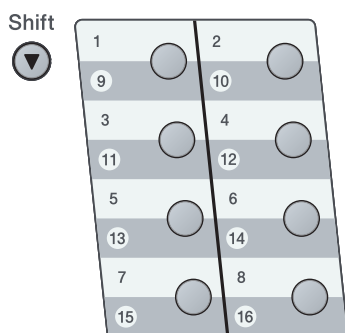

Snelkiezen

Druk op  en voer vervolgens het drcijferige snelkiesnummer in. (Zie *Snelkiesnummers opslaan* op pagina 67.)



Opmerking

Als Nu registreren? wordt weergegeven op het LCD-scherm als u een voorkeurs- of snelkiesnummer invoert, betekent dit dat er geen nummer is opgeslagen.

Zoeken

U kunt alfabetisch zoeken naar de namen die in het ééntoetsgeheugen en het snelkiesgeheugen zijn opgeslagen. (Zie *Ééntoetsnummers opslaan* op pagina 66 en *Snelkiesnummers opslaan* op pagina 67.)

- 1 Druk twee keer op .
- 2 Druk op de toetsen op het bedieningspaneel voor de eerste paar letters van de naam. (Gebruik het schema in *Tekst invoeren* op pagina 190 bij het invoeren van de letters.)
Druk op **OK**.
- 3 Druk op **▲** of **▼** om te bladeren totdat u de naam vindt die u zoekt.
Druk op **OK**.
- 4 Druk op **Start**.



Opmerking

- Als u geen letter invoert en op **OK** drukt in stap 2, worden alle geregistreerde namen weergegeven. Druk op **▲** of **▼** om te bladeren totdat u de naam vindt die u zoekt.
- Als op het LCD-scherm *Geen contact gev* verschijnt bij het invoeren van de eerste paar letters van de naam, betekent dit dat er geen naam met die letter is opgeslagen.

Faxnummer opnieuw kiezen

Als u een fax automatisch wilt verzenden en het nummer in gesprek is, zal de machine het nummer iedere vijf minuten automatisch drie keer opnieuw proberen.

Als u handmatig een fax verzendt en de lijn bezet is, drukt u op **Herkies/Pauze**, wacht u tot de andere faxmachine antwoordt en drukt u daarna op **Start** om opnieuw te proberen. Als u een tweede oproep wilt maken naar het laatst gebelde nummer, kunt u tijd besparen door op **Herkies/Pauze** en **Start** te drukken.

Herkies/Pauze werkt alleen als u het nummer via het bedieningspaneel hebt gekozen.

Nummers opslaan

U kunt uw machine instellen om op de volgende manieren snel te kiezen: ééntoetsnummers, snelkiezen, en groepsnummers voor faxen. U kunt ook de standaardresolutie voor ieder ééntoetsnummer en snelkiesnummer specificeren. Wanneer u een snelkiesnummer kiest, geeft het LCD-scherm de opgeslagen naam of het opgeslagen nummer weer. Een scanprofiel kan ook worden opgeslagen samen met het faxnummer.

De snelkiesnummers die in het geheugen zijn opgeslagen, gaan niet verloren als de stroom uitvalt.

Een pauze opslaan

Druk op **Herkies/Pauze** om een pauze van 3,5 seconden tussen de nummers in te lassen. U kunt zo vaak als nodig is op **Herkies/Pauze** drukken om de pauze langer te maken.

Eéntoetsnummers opslaan

De machine heeft 8 ééntoetsnummers waaronder u 16 fax- of telefoonnummers kunt opslaan om ze automatisch te kunnen kiezen. Om nummers 9 tot 16 te kiezen, houdt u **Shift** ingedrukt terwijl u op de voorkeurstoets drukt.

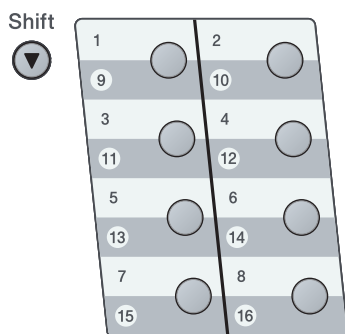

- 1 Druk op de voorkeurstoets waaronder u een nummer wilt opslaan. Als een nummer daar niet is opgeslagen, wordt Nu registreren? weergegeven op het LCD-scherm. Druk op **1** om **Ja** te selecteren.
- 2 Voer het nummer in (maximaal 20 cijfers). Druk op **OK**.
- 3 Kies een van de onderstaande opties:
 - Voer de naam in met behulp van het bedieningspaneel (max. 15 tekens). Druk op **OK**.
 - Druk op **OK** om het nummer naamloos op te slaan.
- 4 Als u een faxresolutie wilt opslaan bij het nummer, kiest u een van de onderstaande opties:
 - Om de faxresolutie op te slaan, drukt u op **▲** of **▼** om **Std**, **Fijn**, **S.Fijn** of **Foto** te selecteren. Druk op **OK**.
 - Druk op **OK** als u de standaardresolutie niet wilt wijzigen. De standaardinstelling is **Std**.



Opmerking

U kunt eveneens het nummer opslaan door te drukken op **Menu, 2, 3, 1**.

Snelkiesnummers opslaan

U kunt vaak gebruikte nummers opslaan als snelkiesnummers, zodat u bij het kiezen slechts enkele toetsen hoeft in te drukken (📖, het driecijferige nummer en **Start**). De machine kan 300 snelkiesnummers opslaan (001 - 300).

- 1 Druk op 📖 en voer een driecijferige locatie voor het snelkiesnummer in (001-300).
Als een nummer daar niet is opgeslagen, wordt Nu registreren? weergegeven op het LCD-scherm. Druk op **1** om Ja te selecteren.
- 2 Voer het nummer in (maximaal 20 cijfers). Druk op **OK**.
- 3 Voer een van de volgende handelingen uit:
 - Voer de naam in met behulp van het bedieningspaneel (max. 15 tekens).
Druk op **OK**.
 - Druk op **OK** om het nummer naamloos op te slaan.
- 4 Voer een van de volgende handelingen uit:
 - Als u een faxresolutie wilt opslaan bij het nummer, drukt u op ▲ of ▼ om Std, Fijn, S.Fijn of Foto te selecteren.
Druk op **OK**.
 - Druk op **OK** als u de standaardresolutie niet wilt wijzigen.



Opmerking

- Wanneer u een groepsverzending maakt en u een scanprofiel hebt opgeslagen samen met het nummer, wordt het scanprofiel van het eerstgekozen voorkeurs-, snelkies- of groepsnummer op de verzending toegepast.
- U kunt eveneens het nummer opslaan door te drukken op **Menu, 2, 3, 2**.

Eéntoets- en snelkiesnummers wijzigen

Als u probeert een voorkeursnummer of een snelkiesnummer op te slaan op een locatie waar reeds een nummer staat, verschijnt de naam of het opgeslagen nummer op het LCD-scherm. Wanneer de machine een geplande taak heeft of wanneer u een faxdoorzendnummer heeft ingesteld, vraagt de LCD u eerst of u het nummer wilt veranderen.

- 1 Voer een van de volgende handelingen uit:
 - Druk op **Menu, 2, 3, 1** om een opgeslagen voorkeursnummer te wijzigen.
Selecteer het voorkeursnummer dat u wilt wijzigen.
 - Druk op **Menu, 2, 3, 2** om een opgeslagen snelkiesnummer te wijzigen.
Selecteer het snelkiesnummer dat u wilt wijzigen en druk daarna op **OK**.
- 2 Voer een van de volgende handelingen uit:
 - Druk op **1** om het opgeslagen nummer te wijzigen.
 - Druk op **2** om af te sluiten zonder wijzigingen.

```
#005:MIKE
1.Wijzig 2.Stop
```

- 3 Toets een nieuw nummer of teken in. Druk op **OK**.
- 4 Druk op ◀ of ▶ om de cursor onder het teken te zetten dat u wilt wijzigen en druk vervolgens op **Wis/terug** om het teken te wissen. Herhaal dit voor ieder teken dat u wilt verwijderen.
- 5 Volg de instructies vanaf stap 4 onder *Eéntoetsnummers opslaan* en *Snelkiesnummers opslaan*. (Zie *Eéntoetsnummers opslaan* op pagina 66 en *Snelkiesnummers opslaan* op pagina 67.)

Groepen instellen voor groepsverzenden

Als u vaak hetzelfde faxbericht naar veel faxnummers wilt verzenden, kunt u een groep opstellen.

Groepen worden opgeslagen onder een voorkeurstoets of een snelkiesnummer. Iedere groep gebruikt een voorkeurstoets of een snelkiesnummer. U kunt het faxbericht verzenden naar alle nummers in een groep door op een voorkeurstoets te drukken of een snelkiesnummer in te voeren, en daarna op **Start** te drukken.

Voordat u nummers aan een groep kunt toevoegen, moeten deze als voorkeurs- of snelkiesnummers worden opgeslagen. U kunt maximaal 20 kleine groepen hebben, of maximaal 315 nummers voor één grote groep.

- 1 Druk op **Menu, 2, 3, 3**.
- 2 Kies een lege locatie waar u de groep op één van de volgende manieren wilt opslaan:
 - Druk op een voorkeurstoets.
 - Druk op  en voer vervolgens de driecijferige locatie voor het snelkiesnummer in.

Druk op **OK**.
- 3 Toets het groepsnummer in met de kiestoetsen (01 tot 20). Druk op **OK**.
- 4 Als u voorkeursnummers of snelkiesnummers wilt toevoegen, volgt u onderstaande instructies.
 - Voor ééntoetsnummers drukt u een voor een op de voorkeurstoetsen.
 - Voor snelkiesnummers drukt u op  en voert u daarna de driecijferige locatie voor het snelkiesnummer in.

Op het LCD-scherm verschijnen de geselecteerde voorkeursnummers met een * en snelkiesnummers met een # (bijvoorbeeld *006, #009).

- 5 Druk op **OK** wanneer u klaar bent met het toevoegen van nummers.
- 6 Voer een van de volgende handelingen uit:
 - Voer de naam in met behulp van het bedieningspaneel (max. 15 tekens). Gebruik het schema in *Tekst invoeren* op pagina 190 om u te helpen bij het invoeren van de letters.
Druk op **OK**.
 - Druk op **OK** om de groep naamloos op te slaan.
- 7 Als u een faxresolutie wilt opslaan bij het nummer, kiest u een van de onderstaande opties:
 - Om de faxresolutie op te slaan, drukt u op ▲ of ▼ om *Std*, *Fijn*, *S. Fijn* of *Foto* te selecteren.
Druk op **OK**.
 - Druk op **OK** als u de standaardresolutie niet wilt wijzigen.
- 8 Voer een van de volgende handelingen uit:
 - Druk op **OK** om een volgende groep voor groepsverzenden op te slaan. Ga naar stap 2.
 - Druk op **Stop/Eindigen** om het opslaan van groepen voor groepsverzenden te voltooien.

Snelkiesnummers combineren

U kunt bij het kiezen meer dan een snelkiesnummer combineren. Deze functie kan nuttig zijn als u een toegangscode moet kiezen voor een goedkoper tarief van een andere interlokale serviceprovider.

U kunt bijvoorbeeld '555' opslaan op snelkiesstoets #003 en '7000' op snelkiesstoets #002. U kunt beide gebruiken om het nummer '555-7000' te kiezen door onderstaande toetsen in te drukken:

Druk op , **003**. Druk op , **002** en **Start**.

Er kunnen handmatig nummers worden toegevoegd door deze op het bedieningspaneel in te voeren:

Druk op , **003**, **7001** (via de kiestoetsen) en **Start**.

Op deze manier kiest u '555-7001'. U kunt eveneens een pauze invoeren door te drukken op **Herkies/Pauze**.

Toon of puls (Voor Neder Land)

Wanneer u een pulskiesservice hebt maar toonsignalen moet verzenden (bijvoorbeeld voor telefonisch bankieren), moet u onderstaande instructies opvolgen. Wanneer u een toetstoonservice hebt, hebt u deze functie niet nodig voor het verzenden van toonsignalen.

- 1 Neem de hoorn van het externe toestel van de haak.
- 2 Druk op # op het bedieningspaneel van de machine. Alle cijfers die hierna worden gekozen, worden verzonden als toonsignalen.
Wanneer u de hoorn op de haak legt, keert de machine terug naar de pulskiesservice.

Met Opties voor afstandsbediening kunt u faxen ontvangen, terwijl u niet in de buurt van de machine bent.

U kunt *slechts één* optie voor afstandsbediening tegelijkertijd gebruiken.

Fax doorzenden

Met de functie Fax doorzenden kunt u de door u ontvangen faxen automatisch naar een andere machine doorzenden. Als u Reserveafdruk aan selecteert, drukt de machine de fax ook af.

- 1 Druk op **Menu, 2, 5, 1**.
- 2 Druk op ▲ of ▼ om Fax Doorzenden te selecteren.
Druk op **OK**.
U wordt gevraagd om het faxnummer in te voeren waarnaar de faxberichten moeten worden doorgestuurd.
- 3 Voer het doorzendnummer in (maximaal 20 cijfers).
Druk op **OK**.
- 4 Druk op ▲ of ▼ om Aan of Uit te selecteren.
Druk op **OK**.

Reserveafdruk
Aan

- 5 Druk op **Stop/Eindigen**.

! BELANGRIJK

Als u Reserveafdruk aan selecteert, drukt de machine de fax ook op uw machine af zodat u een kopie hebt. Dit is een veiligheidsmaatregel in geval van een stroomstoring voordat de fax is doorgestuurd of in geval van problemen bij de ontvangende machine. De machine kan faxen maximaal 60 uur bewaren wanneer er een stroomstoring is.

Fax opslaan

Met de functie Fax opslaan kunt u de door u opgeslagen faxen in het geheugen van de machine opslaan. U kunt opgeslagen faxen opvragen vanaf een faxmachine op een andere locatie met behulp van de opdrachten op afstand. (Zie *Faxberichten opvragen* op pagina 74.) Uw machine drukt automatisch een kopie van de opgeslagen fax af.

- 1 Druk op **Menu, 2, 5, 1**.
- 2 Druk op **▲** of **▼** om **Fax Opslaan** te selecteren.
Druk op **OK**.
- 3 Druk op **Stop/Eindigen**.

PC-FAX Ontvangen

Wanneer u de functie PC-FAX Ontvangen inschakelt, slaat de machine ontvangen faxen automatisch op in het geheugen om ze door te sturen naar de PC. U kunt vervolgens uw pc gebruiken voor het weergeven en het opslaan van deze faxen.

Ook wanneer u de PC hebt uitgeschakeld (bijvoorbeeld 's nachts of in het weekend), ontvangt de machine faxen om ze op te slaan in het geheugen. De LCD toont het aantal ontvangen en opgeslagen faxen, bijvoorbeeld: PCfaxbericht:001
Wanneer u de pc start en de software PC-FAX Ontvangen geactiveerd is, zet de machine de faxen automatisch over naar de pc.

Wanneer u de ontvangen faxen wilt overzetten naar de PC, moet de software PC-FAX Ontvangen geactiveerd zijn op de pc. (Voor meer informatie raadpleegt u *PC-FAX Ontvangen* in de *softwarehandleiding* op de cd-rom.)

- 1 Druk op **Menu, 2, 5, 1**.
- 2 Druk op **▲** of **▼** om **PC-Fax ontv.** te selecteren.
Druk op **OK**.
- 3 Druk op **▲** of **▼** om **<USB>** of de naam van uw computer te selecteren als de machine verbonden is met een netwerk.
Druk op **OK**.
- 4 Druk op **▲** of **▼** om **Aan of Uit** te selecteren.

Reserveafdruk
Aan

Druk op **OK**.

- 5 Druk op **Stop/Eindigen**.

! BELANGRIJK

Als u Reserveafdruk aan selecteert, drukt de machine de fax ook op uw machine af zodat u een kopie hebt. Dit is een veiligheidsmaatregel in geval van een stroomstoring voordat de fax is doorgestuurd of in geval van problemen bij de ontvangende machine. De machine kan faxen maximaal 60 uur bewaren wanneer er een stroomstoring is.

**Opmerking**

- Voordat u de PC Faxontvangst kunt instellen, moet u de software MFL-Pro Suite op de PC installeren. Controleer of de PC is aangesloten en ingeschakeld. (Voor meer informatie raadpleegt u *PC-FAX Ontvangen* in de *softwarehandleiding* op de cd-rom.)
- Als uw machine een probleem heeft en faxen in het geheugen niet kan afdrucken, kunt u deze instelling gebruiken om de faxen naar een pc over te brengen. (Zie voor meer informatie *Fout- en onderhoudsmeldingen* op pagina 140.)
- Mac OS ondersteunt PC Faxontvangst niet. (Zie *PC-FAX Ontvangen* in de *softwarehandleiding* op de CD-ROM.)

Opties voor afstandsbediening wijzigen

Als er zich nog ontvangen faxen in het geheugen van uw machine bevinden wanneer u de optie voor afstandsbediening verandert, wordt u het volgende gevraagd:

Wis alle faxen ?
1.Ja 2.Nee

of

Tot. print fax?
1.Ja 2.Nee

- Als u op **1** drukt, worden alle niet-afgedrukte faxen gewist of afgedrukt voordat de instelling wordt gewijzigd. Als er al een reservekopie is afgedrukt, wordt deze niet meer afgedrukt.
- Als u op **2** drukt, worden de faxen in het geheugen niet gewist of afgedrukt en blijft de instelling ongewijzigd.

Als er zich nog ontvangen faxen in het geheugen van de machine bevinden wanneer u overstapt naar PC-Fax ontv. van een andere optie voor afstandsbediening (Fax Doorzenden of Fax Opslaan), vraagt de LCD u het volgende.

Fax → PC zenden?
1.Ja 2.Nee

- Als u op **1** drukt, worden alle faxen in het geheugen verzonden naar uw pc voordat de instelling wordt gewijzigd.
- Als u op **2** drukt, worden de faxen in het geheugen niet gewist of naar uw pc overgebracht en blijft de instelling ongewijzigd.

! BELANGRIJK

Als u Reserveafdruk aan selecteert, drukt de machine de fax ook op uw machine af zodat u een kopie hebt. Dit is een veiligheidsmaatregel in geval van een stroomstoring voordat de fax is doorgestuurd of in geval van problemen bij de ontvangende machine. De machine kan faxen maximaal 60 uur bewaren wanneer er een stroomstoring is.

Opties voor afstandsbediening uitschakelen

- 1 Druk op **Menu**, **2**, **5**, **1**.
- 2 Druk op ▲ of ▼ om **Uit** te selecteren. Druk op **OK**.



Opmerking

Als zich nog ontvangen faxen in het geheugen van de machine bevinden, verschijnen enkele opties op het LCD-scherm. (Zie *Opties voor afstandsbediening wijzigen* op pagina 72.)

- 3 Druk op **Stop/Eindigen**.

Afstandsbediening

Met de functie afstandsbediening kunt u uw opgeslagen faxen opvragen, wanneer u niet in de buurt van uw machine bent. U kunt uw machine bellen vanaf iedere willekeurige toetstelefoon of faxmachine, om vervolgens de toegangscode op afstand te gebruiken om uw berichten op te vragen.

Een toegangscode op afstand instellen

De functie Toegangscode op afstand biedt u toegang tot de afstandsbedieningsfuncties wanneer u zich niet bij uw machine bevindt. U moet eerst uw eigen code instellen, pas dan kunt u vanaf een ander toestel toegang tot de functies van uw eigen machine krijgen. De standaardcode is een inactieve code: --*.

- 1 Druk op **Menu**, **2**, **5**, **2**.
- 2 Voer een driecijferige code in met de cijfers 0–9, * of #. Druk op **OK**.
- 3 Druk op **Stop/Eindigen**.



Opmerking

Gebruik niet dezelfde code als de code voor Activeren op afstand (*51) of de code voor Deactiveren op afstand (#51). (Zie *De codes voor afstandsbediening wijzigen* op pagina 63.)

U kunt uw code op elk gewenst moment wijzigen. Als u de code wilt uitschakelen, drukt u op **Wis/terug** en **OK** bij 2 om de standaardinstelling --* te herstellen.

Gebruik van de toegangscode op afstand

- 1 Kies op een toetstelefoon of op een andere faxmachine uw faxnummer.
- 2 Wanneer de machine antwoordt, voert u onmiddellijk de toegangscode op afstand in.
- 3 De machine geeft aan of er faxberichten zijn ontvangen:
 - *Geen tonen*
Geen berichten ontvangen.
 - *1 lange toon*
Faxbericht ontvangen.
- 4 De machine geeft twee korte geluidssignalen om aan te geven dat u een opdracht moet invoeren. Als u na 30 seconden nog geen opdracht hebt ingevoerd, wordt de verbinding verbroken. Als u een ongeldige opdracht invoert, hoort u drie piepjes.
- 5 Wanneer u klaar bent, drukt u op **9 0** om de machine te resetten.
- 6 Hang op.



Opmerking

Als de machine is ingesteld op *Handmatig* hebt u nog steeds toegang tot de functies voor afstandsbediening. Kies het faxnummer zoals gebruikelijk en laat de machine overgaan. Na ongeveer 100 seconden hoort u een lange piepton om aan te geven dat u de toegangscode op afstand moet invoeren. U hebt vervolgens 30 seconden om de code in te voeren.

Faxberichten opvragen

- 1 Kies op een toetstelefoon of op een andere faxmachine uw faxnummer.
- 2 Zodra u de toon van uw machine hoort, toetst u onmiddellijk uw toegangscode op afstand in (3 cijfers gevolgd door *). Als u één lange toon hoort, zijn er berichten voor u.
- 3 Zodra u twee korte pieptonen hoort, toetst u met de kiestoetsen **9 6 2** in.
- 4 Wacht op een lange piepton en toets vervolgens met de kiestoetsen het nummer in van de faxmachine waar de faxberichten naartoe moeten worden gestuurd, gevolgd door **##** (maximaal 20 cijfers).
- 5 Wacht totdat u het piepje hoort en hang op. Uw machine belt het andere apparaat en dit apparaat drukt vervolgens uw faxberichten af.



Opmerking

U kunt een pauze in een faxnummer inlassen met behulp van de #-toets.

Het nummer voor fax doorzenden wijzigen

U kunt vanaf een andere telefoon of faxmachine met toetsen de standaardinstellingen voor het nummer voor Fax doorzenden wijzigen.

- 1 Kies op een toetstelefoon of op een andere faxmachine uw faxnummer.
- 2 Zodra u de toon van uw machine hoort, toetst u onmiddellijk uw toegangscode op afstand in (3 cijfers gevolgd door *). Als u één lange toon hoort, zijn er berichten voor u.
- 3 Zodra u twee korte pieptonen hoort, toetst u met de kiestoetsen **9 5 4** in.
- 4 Wacht op een lange pieptoon en toets vervolgens met de kiestoetsen het nieuwe nummer in van de faxmachine waar de faxberichten naartoe moeten worden doorgestuurd, gevolgd door **##** (maximaal 20 cijfers).
- 5 Wanneer u klaar bent, drukt u op **9 0** om de machine te resetten.
- 6 Wacht totdat u het piepje hoort en hang op.



Opmerking

U kunt een pauze in een faxnummer inlassen met behulp van de #-toets.

Faxopdrachten op afstand

U kunt uw machine vanaf een ander toestel bedienen met behulp van onderstaande opdrachten. Wanneer u de machine opbelt en uw toegangscode op afstand (3 cijfers gevolgd door *) invoert, hoort u twee korte piepjes om aan te geven dat u een opdracht moet invoeren.

Opdrachten op afstand		Wat u moet doen
95	Wijzig de instellingen voor Fax doorzenden of Fax opslaan	
	1 UIT	U kunt UIT selecteren nadat u alle berichten hebt opgehaald of gewist.
	2 Fax Doorzenden	Eén lange toon betekent dat de wijziging is geaccepteerd. Als u drie korte piepjes hoort, kunt u geen wijzigingen maken omdat er niet aan een van de voorwaarden is voldaan (er is bijvoorbeeld geen nummer opgegeven waarnaar faxen moeten worden doorgestuurd. U kunt het maximale aantal beltonen registreren. (Zie <i>Het nummer voor fax doorzenden wijzigen</i> op pagina 75.) Wanneer u het nummer hebt ingevoerd, functioneert fax doorzenden.
	4 Nummer voor fax doorzenden	
	6 Fax opslaan	
96	Een fax opvragen	
	2 Alle faxen opvragen	Toets het nummer in van de faxmachine waarop het opgeslagen faxbericht moet worden ontvangen. (Zie <i>Faxberichten opvragen</i> op pagina 74.)
	3 Faxen in het geheugen wissen	Als u één lange toon hoort, zijn de faxberichten uit het geheugen gewist. (De machine drukt resterende faxen in het geheugen af voor deze worden gewist.)
97	De ontvangststatus controleren	
	1 Fax	U kunt controleren of uw machine faxberichten heeft ontvangen. Als dat het geval is, hoort u één lange toon. Als er geen berichten zijn ontvangen, hoort u drie korte piepjes.
98	De ontvangststand wijzigen	
	1 Extern ANTW.APP.	Als u één lange toon hoort, is de wijziging geaccepteerd.
	2 Fax/Tel	
	3 Uitsluitend fax	
90	Afsluiten	Druk op 90 om de afstandsbediening af te sluiten. Wacht op de lange toon en leg vervolgens de hoorn op de haak.

10 Pollen

Met de functie Pollen kunt u machine zodanig instellen dat andere mensen faxen van u kunnen ontvangen, maar dat zij voor de oproep betalen. Met deze functie kunt u ook de faxmachine van iemand anders bellen om te pollen, zodat u voor de oproep betaalt. De functie Pollen dient op beide machines te zijn ingesteld, opdat dit kan functioneren. Niet alle faxmachines ondersteunen het pollen.

Ontvang pollen

Met Ontvang pollen kunt u een andere faxmachine bellen om een fax te ontvangen.

- 1 Controleer of de faxmodus is ingeschakeld .
- 2 Druk op **Menu, 2, 1, 8**.
- 3 Druk op **▲** of **▼** om **Stand.** te selecteren. Druk op **OK**.
- 4 Toets het te pollen faxnummer in. Druk op **Start**.

Beveiligd pollen

Met Beveiligd pollen kunt u de personen die de documenten die u voor pollen hebt ingesteld kunnen ontvangen, beperken. Beveiligd pollen werkt alleen met Brother-faxmachines. Als u een fax wilt ontvangen van een beveiligde Brother-machine, dient u de beveiligingscode in te voeren.

- 1 Controleer of de faxmodus is ingeschakeld .
- 2 Druk op **Menu, 2, 1, 8**.
- 3 Druk op **▲** of **▼** om **Beveilig** te selecteren. Druk op **OK**.
- 4 Toets een viercijferige beveiligingscode in. Druk op **OK**. Dit is de beveiligingscode van de faxmachine die u gaat pollen.
- 5 Toets het te pollen faxnummer in.
- 6 Druk op **Start**.

Uitgesteld pollen

Met Uitgesteld pollen kunt u de machine zodanig instellen, dat deze op een later tijdstip met Ontvang pollen begint. U kunt slechts één uitgestelde pollingtaak instellen.

- 1 Controleer of de faxmodus is ingeschakeld .
- 2 Druk op **Menu, 2, 1, 8**.
- 3 Druk op **▲** of **▼** om **Tijdklok** te selecteren.
Druk op **OK**.
- 4 Voer in hoe laat u het pollen wilt starten (in 24-uursformaat).
Druk op **OK**.
Bijvoorbeeld, voor 9:45 PM voert u 21:45 in.
- 5 Toets het te pollen faxnummer in.
Druk op **Start**.
De machine begint op het door u ingevoerde tijdstip met het pollen.

Opeenvolgend pollen

Met Opeenvolgend pollen kunt u in één bewerking documenten van diverse andere faxmachines opvragen.

- 1 Controleer of de faxmodus is ingeschakeld .
- 2 Druk op **Menu, 2, 1, 8**.
- 3 Druk op **▲** of **▼** om **Stand.**, **Beveilig** of **Tijdklok** te selecteren.
Druk op **OK**.
- 4 Kies één van onderstaande opties.
 - Als u **Stand.** selecteert, gaat u verder met stap 5.
 - Als u **Beveilig** selecteert, voert u een viercijferig nummer in, drukt u op **OK** en gaat u naar stap 5.
 - Als u **Tijdklok** hebt geselecteerd, voert u het tijdstip in (in 24-uursformaat) waarop u het pollen wilt starten en drukt u op **OK**. Ga verder met stap 5.
- 5 Specificeer de bestemmingsfaxmachines die u wilt pollen, met behulp van voorkeursnummers, snelkiesnummers, zoeken, een groep of de kiestoetsen. Tussen elke locatie moet u op **OK** drukken.

Druk op **Stop/Eindigen** terwijl de machine kiest om het pollen te annuleren.

Om alle opeenvolgende taken voor Ontvang pollen te annuleren, drukt u op **Menu, 2, 7**. (Zie *Taken in de wachtrij controleren en annuleren* op pagina 49.)

Verzend pollen

Met Verzend Pollen kunt u uw machine zodanig instellen dat deze met een document in de invoer wacht, zodat een andere faxmachine kan bellen om het op te vragen.

Verzend pollen instellen

- 1 Controleer of de faxmodus is ingeschakeld .
- 2 Plaats het document.
- 3 Druk op **Menu, 2, 2, 6**.
- 4 Druk op **▲** of **▼** om *Stand.* te selecteren. Druk op **OK**.
- 5 Druk op **2** om *2.Nee* te selecteren als u geen verdere instellingen meer wilt opgeven als de volgende melding wordt weergegeven:

```
Volgende
1.Ja 2.Nee
```

- 6 Druk op **Start**.
- 7 Als u de glasplaat gebruikt, wordt u gevraagd één van de onderstaande opties te kiezen:

```
Volgende Pagina?
1.Ja 2.Nee(Zend)
```

- Druk op **1** om nog een pagina te verzenden. Ga naar stap **8**.
 - Druk op **2** of **Start** om het document te verzenden.
- 8 Plaats de volgende pagina op de glasplaat. Druk op **OK**. Herhaal stappen **7** en **8** voor elke extra pagina. Uw machine verzendt de fax automatisch.

Opmerking

Het document wordt opgeslagen en kan vanaf elk ander faxapparaat worden opgehaald totdat u de fax uit het geheugen verwijderd.

Om de fax uit het geheugen te wissen, drukt u op **Menu, 2, 7**. (Zie *Taken in de wachtrij controleren en annuleren* op pagina 49.)

Verzend Pollen met een beveiligingscode instellen

Met Beveiligd pollen kunt u de personen die de documenten die u voor pollen hebt ingesteld kunnen ontvangen, beperken. Beveiligd pollen werkt alleen met Brother-faxmachines. Als een andere persoon een fax van uw machine wil opvragen, dient deze de beveiligingscode in te voeren.

- 1 Controleer of de faxmodus is ingeschakeld .
- 2 Plaats het document.
- 3 Druk op **Menu, 2, 2, 6**.
- 4 Druk op **▲** of **▼** om Beveilig te selecteren.
Druk op **OK**.
- 5 Toets een viercijferig nummer in.
Druk op **OK**.
- 6 Druk op **2** om 2.Nee te selecteren als u geen verdere instellingen meer wilt opgeven als de volgende melding wordt weergegeven:

```
Volgende
1.Ja 2.Nee
```

- 7 Druk op **Start**.
- 8 Als u de glasplaat gebruikt, wordt u gevraagd één van de onderstaande opties te kiezen:

```
Volgende Pagina?
1.Ja 2.Nee(Zend)
```

- Druk op **1** om nog een pagina te verzenden.
Ga naar stap 9.
- Druk op **2** of **Start** om het document te verzenden.

- 9 Plaats de volgende pagina op de glasplaat. Druk op **OK**. Herhaal stappen 8 en 9 voor elke extra pagina.

```
Set Volgende Pag
Druk dan op OK
```

Uw machine verzendt de fax automatisch.

Faxrapporten

Sommige faxrapporten (verzendrapport en faxjournaal) kunnen automatisch of handmatig afgedrukt worden.

Verzendrapport

U kunt het verzendrapport gebruiken als bewijs dat u een fax hebt verzonden. Dit rapport bevat de naam of het faxnummer van de ontvanger, de datum en de tijd van het verzenden, de duur van het verzenden, het aantal verzonden pagina's en informatie of de fax al dan niet succesvol werd verzonden.

Er zijn verschillende instellingen beschikbaar voor het verzendrapport:

- **Aan**: drukt een rapport af voor elke fax die u verzendt.
- **Aan+Beeld**: drukt een rapport af voor elke fax die u verzendt. Een deel van de eerste pagina van de fax wordt weergegeven op het rapport.
- **Uit**: drukt *alleen* een rapport af als uw fax mislukt is wegens een verzendfout. **Uit** is de standaardinstelling.
- **Uit+Beeld**: drukt *alleen* een rapport af als uw fax mislukt is wegens een verzendfout. Een deel van de eerste pagina van de fax wordt weergegeven op het rapport.



Opmerking

- Als het verzenden gelukt is, wordt **OK** weergegeven naast **RESULT** op het verzendrapport. Als de verzending niet is gelukt, wordt **FOUT** weergegeven naast **RESULT**.
- Als u **Aan+Beeld** of **Uit+Beeld** selecteert, wordt het beeld alleen weergegeven op het Verzendrapport als **Direct verzenden** is ingesteld op **Uit**. (Zie *Direct verzenden* op pagina 47.)

- 1 Druk op **Menu**, **2**, **4**, **1**.
- 2 Druk op **▲** of **▼** om **Aan**, **Aan+Beeld**, **Uit** of **Uit+Beeld** te selecteren. Druk op **OK**.
- 3 Druk op **Stop/Eindigen**.

Faxjournaal

U kunt de machine zodanig instellen, dat er op vaste tijden een faxjournaal (journaal) wordt afgedrukt (elke 50 faxen, elke 6, 12 of 24 uur, elke 2 of 7 dagen). De standaardinstelling is `Na 50 faxen`; dit betekent dat uw machine het journaal zal afdrukken als deze 50 taken heeft opgeslagen.

Als u het interval op `uit` zet, kunt u het rapport afdrukken via de procedure op de volgende pagina.

- 1 Druk op **Menu**, **2**, **4**, **2**.
- 2 Druk op **▲** of **▼** om een interval te selecteren.
Druk op **OK**.
Als u 7 dagen kiest, wordt u gevraagd een dag te kiezen als eerste dag van de 7-daagse periode.
- 3 Voer in 24-uursformaat het tijdstip in waarop het journaal moet worden afgedrukt.
Druk op **OK**.
Bijvoorbeeld: voor 7:45 PM voert u 19:45 in.
- 4 Druk op **Stop/Eindigen**.

Als u 6, 12, 24 uur of 2 of 7 dagen selecteert, zal de machine het rapport op het geselecteerde tijdstip afdrukken, waarna alle taken uit het geheugen worden gewist. Als het geheugen van de machine vol is omdat er 200 taken in zitten en de door u geselecteerde tijd nog niet verstreken is, zal de machine het journaal voortijdig afdrukken en alle taken uit het geheugen wissen.

Als u een extra rapport wilt, voordat het tijd is om dit automatisch af te drukken, kunt u dit handmatig afdrukken zonder dat de taken uit het geheugen worden gewist.

Rapporten

De volgende rapporten zijn beschikbaar:

- 1 **Verzendrapport**
Voor het weergeven van het verzendrapport van uw laatste 200 verzonden faxen en het afdrukken van het laatste rapport.
- 2 **Help**
Hiermee kunt u een lijst afdrukken van veelgebruikte functies die u helpen bij het programmeren van uw machine.
- 3 **LijstTel-Index**
Hiermee kunt u een lijst van namen en nummers afdrukken die zijn opgeslagen in het geheugen voor voorkeursnummers en snelkiesnummers. De nummers staan in numerieke of alfabetische volgorde in de lijst.
- 4 **Fax Journaal**
Hiermee kunt u een lijst afdrukken met informatie over de laatste 200 door u ontvangen en verzonden faxen. (TX: verzonden.) (RX: ontvangen.)
- 5 **Gebruikersinst**
Druk een lijst met de huidige instellingen af.
- 6 **Netwerk Conf.**
Geeft een overzicht van de netwerkinstellingen.
- 7 **Besteldocument**
U kunt een bestelformulier voor accessoires afdrukken. Wanneer u het formulier hebt ingevuld, verzendt u het naar uw Brother-dealer.

Een rapport afdrukken

- 1 Druk op **Menu, 6**.
- 2 Voer een van de volgende handelingen uit:
 - Druk op ▲ of ▼ om het gewenste rapport te selecteren.
Druk op **OK**.
 - Toets het nummer in van het rapport dat u wilt afdrukken. Druk bijvoorbeeld op **2** om de helplijst af te drukken.
- 3 Druk op **Start**.
- 4 Druk op **Stop/Eindigen**.



Kopiëren

Kopieën maken

86

12 Kopieën maken

Kopiëren

Kopieermodus instellen

Druk op  (**Kopie**) om de kopieermodus te activeren.

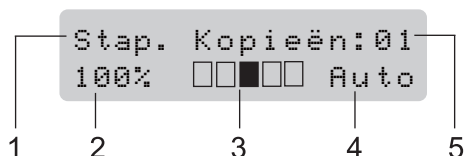

- 1 Stapelen/Sorteren/Duplex
- 2 Kopieverhouding en kopieerindeling
- 3 Contrast
- 4 Kwaliteit
- 5 Aantal exemplaren

Eén kopie maken

- 1 Controleer of de kopieermodus is ingeschakeld .
- 2 Plaats het document.
- 3 Druk op **Start**.

Meerdere kopieën maken

- 1 Controleer of de kopieermodus is ingeschakeld .
- 2 Plaats het document.
- 3 Voer met het bedieningspaneel het aantal kopieën in (max).
- 4 Druk op **Start**.



Opmerking

Zie *Kopieën sorteren met behulp van de ADF* op pagina 90 voor het sorteren van de kopieën.

Kopiëren onderbreken

Druk op **Stop/Eindigen** om het kopiëren te stoppen.

Kopieeropties (tijdelijke instellingen)

Gebruik de tijdelijke **Kopietoetsen** als u de kopieerinstellingen snel tijdelijk wilt wijzigen voor de volgende kopie. U kunt verschillende combinaties gebruiken.



De machine keert één minuut na het kopiëren terug naar de standaard instellingen, tenzij u de modustimer hebt ingesteld op 30 seconden of minder. (Zie *Timermodus* op pagina 23.)

De gekopieerde afbeelding vergroten of verkleinen

U kunt de volgende vergrotings- of verkleiningspercentages selecteren:

Druk op 	100%*
	97% LTR→A4
	94% A4→LTR
	91% Full Page
	85% LTR→EXE
	83%
	78%
	70% A4→A5
	50%
	Custom (25-400%)
	Auto
	200%
	141% A5→A4
	104% EXE→LTR

*De fabrieksinstelling is in vet schrift met een asterisk.

Met de instelling **Auto** berekent de machine de reductieratio die het beste past bij het papierformaat waarop de papierlade is ingesteld. (Zie *Papierformaat* op pagina 24.)

De instelling **Auto** is uitsluitend beschikbaar wanneer u de ADF gebruikt.

Met **Custom** (25-400%) kunt u een verhouding invoeren tussen 25% en 400%.

Volg onderstaande instructies om de volgende kopie te vergroten of te verkleinen:

- 1 Controleer of de kopieermodus is ingeschakeld .
- 2 Plaats het document.
- 3 Voer met het bedieningspaneel het aantal kopieën in (max. 99).
- 4 Druk op **Vergroot/Verklein**.
- 5 Voer een van de volgende handelingen uit:
 - Druk op **▲** of **▼** om het gewenste vergrotings- of verkleiningspercentage te selecteren.
Druk op **OK**.
 - Druk op **▲** of **▼** om **Custom** (25-400%) te selecteren.
Druk op **OK**.
Gebruik de kiestoetsen om een vergrotings- of verkleiningspercentage in te voeren tussen 25% en 400%. (Druk bijvoorbeeld op **5 3** om 53% in te voeren.)
Druk op **OK**.
- 6 Druk op **Start**.

Opmerking

Opties voor paginalay-out 2 op 1 P, 2 op 1 L, 4 op 1 P of 4 op 1 L zijn *niet* beschikbaar met Vergroten/verkleinen.

De toets Opties gebruiken

Gebruik de toets **Opties** om snel de volgende kopieerinstellingen in te stellen voor de volgende kopie.

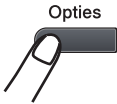
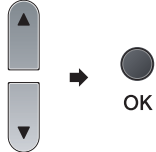
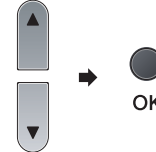
Druk op	Menuselecties	Opties	Pagina
	<p>Druk op ▲ of ▼ en daarna op OK.</p> 	<p>Druk op ▲ of ▼ en daarna op OK.</p> 	
	<p>Stapel/Sorteer (verschijnt wanneer het document zich in de ADF bevindt)</p>	<p>Stapelen* Sorteren</p>	90
	<p>Kwaliteit</p>	<p>Auto* Foto Tekst</p>	90
	<p>Helderheid</p>	<p>▼-□□□■+▲ ▼-□□□□+▲ ▼-□□□□+▲* ▼-□■□□+▲ ▼-■□□□+▲</p>	91
	<p>Contrast</p>	<p>▼-□□□■+▲ ▼-□□□□+▲ ▼-□□□□+▲* ▼-□■□□+▲ ▼-■□□□+▲</p>	91
	<p>Pagina layout</p>	<p>Uit (1 op 1) * 2 op 1 (P) 2 op 1 (L) 4 op 1 (P) 4 op 1 (L)</p>	92

	Ladekeuze	MP>T1* of MP>T1>T2* T1>MP of T1>T2>MP #1 (XXX) ¹ #2 (XXX) ¹ MP (XXX) ¹ ¹ "XXX" staat voor het papiermaat. (T2 of #2 wordt alleen weergegeven als de optionele papierlade geïnstalleerd is.)	93
 De fabrieksinstellingen zijn vet gedrukt en met een sterretje weergegeven.			

Kopieën sorteren met behulp van de ADF

U kunt meerdere kopieën sorteren. De pagina's worden gestapeld in de volgorde 1 2 3, 1 2 3, 1 2 3 enz.

- 1 Controleer of de kopieermodus is ingeschakeld .
- 2 Klap de ADF-uitvoerbode uit en plaats het document *met de bedrukte zijde naar beneden* in de ADF-invoerbode.
- 3 Voer met het bedieningspaneel het aantal kopieën in (max. 99).
- 4 Druk op **Opties** en ▲ of ▼ om Stapel/Sorteer te selecteren. Druk op **OK**.
- 5 Druk op ▲ of ▼ om Sorteren te selecteren. Druk op **OK**.
- 6 Druk op **Start**.

Kopieerkwaliteit verbeteren

U kunt kiezen uit een serie kwaliteitsinstellingen. De standaardinstelling is *Auto*.

- **Auto**
Auto is de aanbevolen stand voor normale afdrukken. Geschikt voor documenten die zowel tekst als foto's bevatten.
- **Tekst**
Geschikt voor documenten die uitsluitend tekst bevatten.
- **Foto**
Geschikt voor het kopiëren van foto's.

Volg de onderstaande stappen om de kwaliteitsinstelling *tijdelijk* te wijzigen:

- 1 Controleer of de kopieermodus is ingeschakeld .
- 2 Plaats het document.
- 3 Voer met het bedieningspaneel het aantal kopieën in (max. 99).
- 4 Druk op **Opties**.
Druk op ▲ of ▼ om **Kwaliteit** te selecteren. Druk op **OK**.
- 5 Druk op ▲ of ▼ om **Auto, Foto of Tekst** te selecteren. Druk op **OK**.
- 6 Druk op **Start**.

Volg de onderstaande stappen om de *standaard* instelling te wijzigen:

- 1 Druk op **Menu, 3, 1**.
- 2 Druk op ▲ of ▼ om de kopieerkwaliteit te selecteren. Druk op **OK**.
- 3 Druk op **Stop/Eindigen**.

Het contrast en de helderheid regelen

Helderheid

Pas de helderheid aan om kopieën donkerder of lichter te maken.

Volg de onderstaande stappen om de helderheidsinstelling *tijdelijk* te wijzigen:

- 1 Controleer of de kopieermodus is ingeschakeld .
- 2 Plaats het document.
- 3 Voer met het bedieningspaneel het aantal kopieën in (max.
- 4 Druk op **Opties**.
Druk op ▲ of ▼ om **Helderheid** te selecteren.
Druk op **OK**.
- 5 Druk op ▲ om een lichtere kopie te maken of op ▼ om een donkerdere kopie te maken.
Druk op **OK**.
- 6 Druk op **Start**.

Volg de onderstaande stappen om de *standaard* instelling te wijzigen:

- 1 Druk op **Menu, 3, 2**.
- 2 Druk op ▲ om een lichtere kopie te maken of op ▼ om een donkerdere kopie te maken.
Druk op **OK**.
- 3 Druk op **Stop/Eindigen**.

Contrast

Pas het contrast aan om een beeld er scherper en levendiger te laten uitzien.

Volg de onderstaande stappen om de contrastinstelling *tijdelijk* te wijzigen:

- 1 Controleer of de kopieermodus is ingeschakeld .
- 2 Plaats het document.
- 3 Voer met het bedieningspaneel het aantal kopieën in (max. 99).
- 4 Druk op **Opties**.
Druk op ▲ of ▼ om **Contrast** te selecteren.
Druk op **OK**.
- 5 Druk op ▲ of ▼ om het contrast te verhogen of verlagen.
Druk op **OK**.
- 6 Druk op **Start**.

Volg de onderstaande stappen om de *standaard* instelling te wijzigen:

- 1 Druk op **Menu, 3, 3**.
- 2 Druk op ▲ of ▼ om het contrast te verhogen of verlagen. Druk op **OK**.
- 3 Druk op **Stop/Eindigen**.

N op 1-kopieën maken (paginalay-out)

U kunt de hoeveelheid papier die u gebruikt voor het kopiëren verminderen door de functie N op 1-kopie te gebruiken. U kunt zo twee of vier pagina's op één vel kopiëren en daarmee papier besparen.

! BELANGRIJK

- Controleer of het papierformaat is ingesteld op Letter, A4, Legal¹ of Folio¹.
- (P) betekent Portrait (staand) en (L) betekent Landscape (liggend).
- U kunt de instelling Vergroot / Verklein niet gebruiken met de functie N op 1.

¹ U kunt alleen Legal en Folio selecteren voor de MP-lade.

- 1 Controleer of de kopieermodus is ingeschakeld .
- 2 Plaats het document.
- 3 Voer met het bedieningspaneel het aantal kopieën in (max).
- 4 Druk op **Opties**.
Druk op ▲ of ▼ om Pagina layout te selecteren.
Druk op **OK**.
- 5 Druk op ▲ of ▼ om 2 op 1 (P), 2 op 1 (L), 4 op 1 (P), 4 op 1 (L) of Uit (1 op 1) te selecteren.
Druk op **OK**.
- 6 Druk op **Start** om de pagina te scannen. Als u het document in de ADF hebt geplaatst, worden de pagina's gescand en wordt het afdrukken gestart.
Wanneer u de glasplaat gebruikt, gaat u naar stap 7.

- 7 Nadat de machine de pagina gescand heeft, drukt u op **1** om de volgende pagina te scannen.

Volgende Pagina?
1.Ja 2.Nee

- 8 Plaats de volgende pagina op de glasplaat.
Druk op **OK**.
Herhaal stap 7 en 8 voor elke pagina die u in deze indeling gebruikt.
- 9 Druk op **2** in stap 7 om te stoppen nadat alle pagina's zijn gescand.

Plaats het document met de bedrukte zijde naar beneden zoals hieronder aangegeven:

■ 2 in 1 (P)

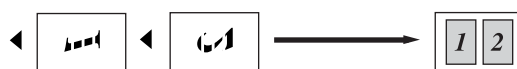

■ 2 in 1 (L)

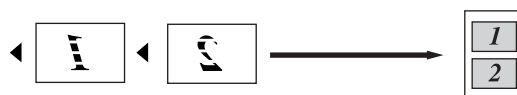

■ 4 in 1 (P)



■ 4 in 1 (L)



Ladeselectie

U kunt de gebruikte lade wijzigen voor de volgende kopie.

- 1 Controleer of de kopieermodus is ingeschakeld .
- 2 Plaats het document.
- 3 Voer met het bedieningspaneel het aantal kopieën in (max. 99).
- 4 Druk op **Opties**.
Druk op ▲ of ▼ om Ladekeuze te selecteren.
Druk op **OK**.
- 5 Druk op ▲ of ▼ om MP>T1>T2, T1>T2>MP, #1 (XXX), #2 (XXX) of MP (XXX) te selecteren.
Druk op **OK**.
- 6 Druk op **Start**.



Opmerking

- T2 of #2 wordt enkel weergegeven als de optionele papierlade is geplaatst.
- T2 of #2 is beschikbaar voor MFC-8380DN.
- Raadpleeg *Ladegebruik in de kopieermodus* op pagina 25 voor het wijzigen van de standaardinstelling voor Ladeselectie.

Duplexkopiëren (dubbelzijdig)

Als u de functie duplexkopiëren wilt gebruiken, plaatst u het document in de ADF.

Als u de melding *Geheugen vol* krijgt wanneer u dubbelzijdig kopieert, dient u extra geheugen te installeren. (Zie *De melding geheugen vol* op pagina 96.)

Duplexkopiëren (over de lange zijde)

MFC-8370DN

■ enkelzijdig–dubbelzijdig L

Staand

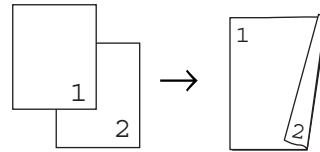

Liggend

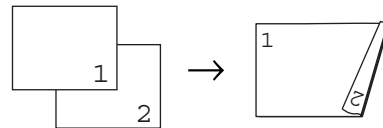

- 1 Controleer of de kopieermodus is ingeschakeld .
- 2 Klap de ADF-uitvoerlade uit en plaats het document *met de bedrukte zijde naar beneden* in de ADF-invoerlade.
- 3 Voer het aantal kopieën in (max. 99) met de kiestoetsen.
- 4 Druk op **Dubbelzijdig** en ▲ of ▼ om 1-zijdig→2-z. L te selecteren.
Druk op **OK**.
- 5 Druk op **Start** om het document te kopiëren.

MFC-8380DN

■ enkelzijdig–dubbelzijdig L

Staand

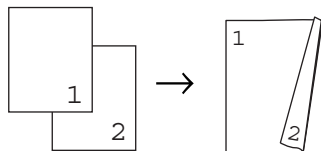

Liggend

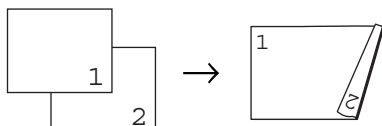

■ dubbelzijdig–dubbelzijdig

Staand

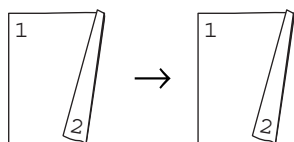

Liggend

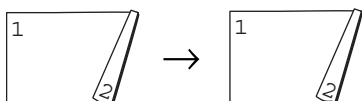

■ dubbelzijdig L–enkelzijdig

Staand

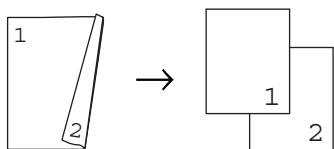

Liggend

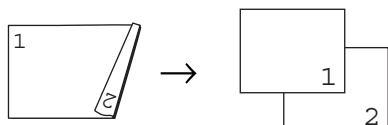

- 1 Controleer of de kopieermodus is ingeschakeld .
- 2 Klap de ADF-uitvoerlade uit en plaats het document *met de bedrukte zijde naar beneden* in de ADF-invoerlade.

- 3 Voer het aantal kopieën in (max. 99) met de kiestoetsen.
- 4 Druk op **Dubbelzijdig** en **▲** of **▼** om 1-zijdig-2-z. L, 2zijdig-2zijdig of 2zijdigL-1zijd. te selecteren.

```
Duplex
1-zijdig-2-z. L↓
```

Druk op **OK**.

- 5 Druk op **Start** om het document te kopiëren.



Opmerking

- Duplexkopieën met een dubbelzijdig Legal-document is niet beschikbaar.
- (L) staat voor lange zijde en (S) voor korte zijde.

Geavanceerd duplexkopieën (over de korte zijde)

MFC-8370DN

■ enkelzijdig–dubbelzijdig S

Staand

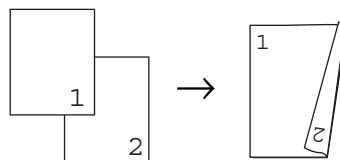

Liggend

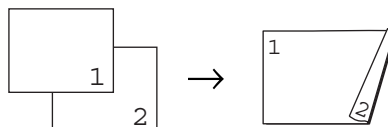

- 1 Controleer of de kopieermodus is ingeschakeld .
- 2 Klap de ADF-uitvoerlade uit en plaats het document *met de bedrukte zijde naar beneden* in de ADF-invoerlade.

- 3 Voer het aantal kopieën in (max. 99) met de kiestoetsen.
- 4 Druk op **Dubbelzijdig** en **▲** of **▼** om 1-zijdig→2-z. **K** te selecteren. Druk op **OK**.
- 5 Druk op **Start** om het document te kopiëren.

MFC-8380DN

■ **Geavanceerd dubbelzijdig S-enkelzijdig**

Staan

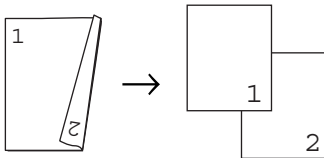

Liggend

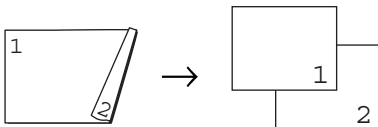

■ **Geavanceerd enkelzijdig-dubbelzijdig S**

Staan

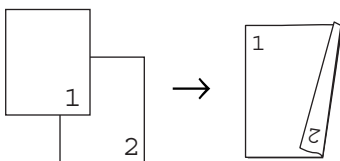

Liggend

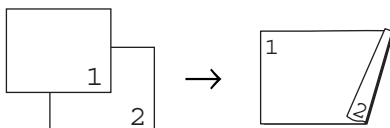

- 1 Controleer of de kopieermodus is ingeschakeld .
- 2 Klap de ADF-uitvoerlade uit en plaats het document *met de bedrukte zijde naar beneden* in de ADF-invoerlade.

- 3 Voer het aantal kopieën in (max. 99) met de kiestoetsen.
- 4 Druk op **Dubbelzijdig** en **▲** of **▼** om Geavanceerd te selecteren. Druk op **OK**.
- 5 Druk op **▲** of **▼** om 2zijdigK→1zijd. of 1-zijdig→2-z. **K** te selecteren. Druk op **OK**.
- 6 Druk op **Start** om het document te kopiëren.

**Opmerking**

- Duplexkopieën met een dubbelzijdig Legal-document is niet beschikbaar.
- (L) staat voor lange zijde en (S) voor korte zijde.

De melding geheugen vol

Wanneer het geheugen tijdens het kopiëren vol raakt, vermeldt het LCD-scherm wat u verder moet doen.

Als de melding *Geheugen vol* wordt weergegeven tijdens het scannen van een volgende pagina, krijgt u de mogelijkheid om op **Start** te drukken om de reeds gescande pagina's te kopiëren, of om op **Stop/Eindigen** te drukken om de handeling te annuleren.

Om meer geheugen vrij te maken, kunt u het volgende doen.

- De faxen printen die in het geheugen zijn opgeslagen. (Zie *Ontvangst zonder papier* op pagina 57.)
- U kunt Fax opslaan uitschakelen. (Zie *Opties voor afstandsbediening uitschakelen* op pagina 73.)



Opmerking

Wanneer de melding *Geheugen vol* verschijnt, kunt u kopieën maken door eerst de in het geheugen opgeslagen ontvangen faxberichten af te drukken en het geheugen voor 100% beschikbaar te maken.



Rechtstreeks afdrukken

**Gegevens afdrukken vanaf een USB-
flashgeheugen of vanaf een digitale
camera die massaopslag ondersteunt**

98

Gegevens afdrukken vanaf een USB-flashgeheugen of vanaf een digitale camera die massaopslag ondersteunt

Met de functie Direct Print hebt u geen computer nodig om gegevens af te drukken. U kunt afdrukken door eenvoudig een USB-flashgeheugen in de USB-poort van de machine te plaatsen. U kunt ook een camera aansluiten en rechtstreeks vanaf de camera afdrukken als deze is ingesteld op USB Mass Storage.



Opmerking

- Bepaalde USB-flashgeheugens werken mogelijk niet op deze machine.
- Als uw camera in de stand PictBridge staat, kunt u geen gegevens afdrukken. Raadpleeg de handleiding van uw camera om over te schakelen van de stand PictBridge naar de stand Mass Storage.

Ondersteunde bestandsformaten

Direct Print ondersteunt de volgende bestandsformaten:

- PDF versie 1.7¹
- JPEG
- Exif + JPEG
- PRN (aangemaakt door de Brother-driver)
- TIFF (bij scannen met alle MFC- of DCP-modellen van Brother)
- PostScript® 3™ (aangemaakt door de Brother BRScript3-printerdriver)
- XPS versie 1.0

¹ PDF-bestanden die een JBIG2-beeldbestand, een JPEG2000-beeldbestand of transparante bestanden bevatten, worden niet ondersteund.

Een PRN of PostScript[®] 3™-bestand aanmaken voor rechtstreeks afdrukken



Opmerking

De schermen in dit onderdeel variëren afhankelijk van het programma en het besturingssysteem.

- 1 Klik in de menubalk van een programma op **Bestand** en daarna op **Afdrukken**.
- 2 Selecteer **Brother MFC-XXXX Printer** (1) en vink het vakje **Naar bestand** aan (2).
Klik op **Afdrukken**.

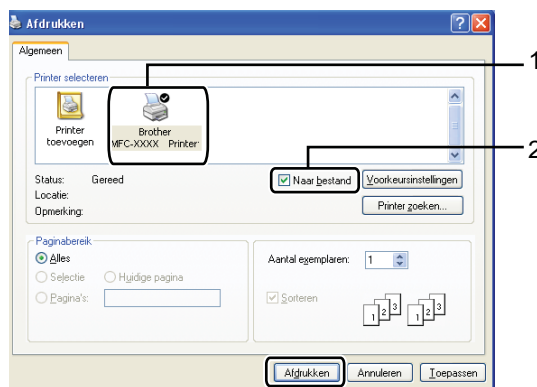

- 3 Selecteer de map waar u het bestand wilt opslaan en voer de bestandsnaam in wanneer dit wordt gevraagd. Als u alleen om een bestandsnaam wordt gevraagd, kunt u ook de map waar u het bestand wilt opslaan specificeren door de mapnaam bij te voegen. Bijvoorbeeld:
C:\Temp\Bestandsnaam.prn
Als er een USB-flashgeheugen of een digitale camera aangesloten is op uw computer, kunt u het bestand rechtstreeks op het USB-flashgeheugen opslaan.

Gegevens rechtstreeks afdrukken vanaf een USB-flashgeheugen of vanaf een digitale camera die massaopslag ondersteunt

- 1 Steek het USB-flashgeheugen of de digitale camera in de USB-poort (1) aan de voorkant van de machine.

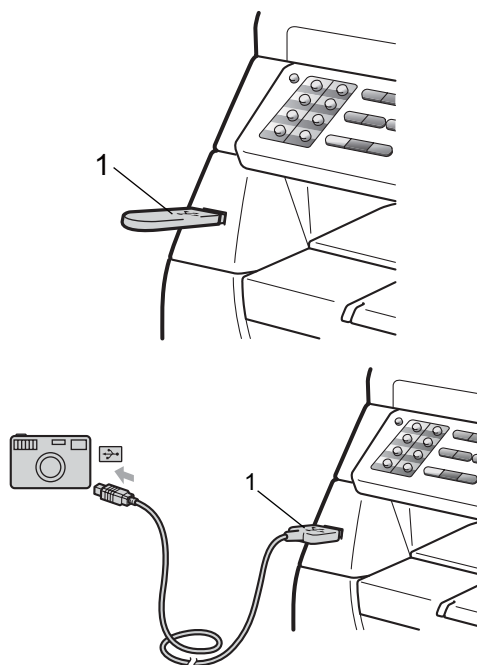

**Opmerking**

Voor MFC-8380DN

- Als de instelling Direct Print van Beveiligd functieslot 2.0 voor alle gebruikers is ingesteld op **uit** (ook bij de instellingen voor de openbare modus), wordt **Niet beschikbaar** weergegeven op het LCD-scherm, waarna de machine terugkeert naar de stand **Gereed**. U kunt de functie Direct Print niet gebruiken.
- Als u een beperkte gebruikers-ID gebruikt zonder toegang tot de functie Direct Print bij Beveiligd functieslot 2.0, maar andere beperkte gebruikers (waaronder gebruikers in de openbare modus) wel toegang hebben, wordt **ToegangGeweigerd** weergegeven op het LCD-scherm, waarna de machine uw naam vraagt. Als u een beperkte gebruiker bent met toegang tot Direct Print, drukt u op **▲** of **▼** om uw naam te selecteren. Druk vervolgens op **OK** en voer uw wachtwoord van 4 cijfers in.
- Als uw beheerder een paginabeperking heeft ingesteld voor Direct Print en de machine het maximale aantal pagina's reeds heeft bereikt, wordt **Limiet bereikt** weergegeven op het LCD-scherm wanneer u een USB-flashgeheugen of een digitale camera aansluit.

- 2 Wanneer de machine het USB-flashgeheugen of de digitale camera herkent, licht de **Direct**-toets blauw op. Druk op de toets **Direct**.
- 3 Druk op **▲** of **▼** om de map- of bestandsnaam te selecteren die u wilt afdrukken.
Druk op **OK**.
Als u de mapnaam hebt geselecteerd, drukt u op **▲** of **▼** om de bestandsnaam te selecteren die u wilt afdrukken.
Druk op **OK**.

**Opmerking**

- U moet uw camera overschakelen van de stand **PictBridge** naar de stand **Mass Storage**.
- Als u een bestandenindex wilt afdrukken, selecteert u **Index afdr.** en drukt u daarna op **OK**. Druk op **Start** om de gegevens af te drukken.
- Bestanden die opgeslagen zijn op het USB-flashgeheugen kunnen aan de hand van de volgende tekens worden weergegeven op het LCD-scherm: A B C D E F G H I J K L M N O P Q R S T U V W X Y Z 0 1 2 3 4 5 6 7 8 9 \$ % ' ` - @ { } ~ ! # () & _ ^

- 4 Voer een van de volgende handelingen uit:
 - Druk op **▲** of **▼** om een instelling te selecteren die u wilt wijzigen en druk op **OK**. Druk daarna op **▲** of **▼** om een optie te selecteren voor de instelling en druk op **OK**.
 - Als u de huidige standaardinstellingen niet wilt wijzigen, gaat u verder met stap 5.

Print bestand
 Papierformaat ▾



Opmerking

- U kunt de volgende instellingen selecteren:
 - Papierformaat
 - Mediatype
 - Meerdere pag.
 - Afdrukstand
 - Duplex
 - Sorteren
 - Lade gebruiken
 - Printkwaliteit
 - Pdf-optie
- Afhankelijk van het type bestand worden bepaalde instellingen mogelijk niet weergegeven.

5

Druk op **Start** wanneer u klaar bent.

6

Voer met de kiestoetsen het gewenste aantal kopieën in.
Druk op **OK**.

7

Druk op **Start** om de gegevens af te drukken.



BELANGRIJK

- Om schade aan de machine te voorkomen, sluit u **NOOIT** een ander apparaat dan een digitale camera of een USB-flashgeheugen aan op de USB-poort.
- Verwijder het USB-flashgeheugen of de digitale camera **NIET** uit de USB-poort terwijl de machine nog bezig is met afdrukken.



Opmerking

- Als u de standaardpapierlade wilt wijzigen waaruit papier wordt genomen, drukt u op **Menu, 1, 6, 3** om de instelling voor de papierlade te wijzigen.
- U kunt de standaardinstellingen voor Direct Print wijzigen via het bedieningspaneel wanneer de stand Direct Print niet geactiveerd is. Druk op **Menu, 5** om het menu USB Direct I/F te openen. (Zie *Menutabel* op pagina 174.)

De foutmeldingen begrijpen

Eens u vertrouwd bent met de soorten fouten die zich kunnen voordoen bij het afdrukken vanaf een USB-flashgeheugen of een digitale camera met Direct Print, kunt u eenvoudig problemen identificeren en oplossen.

- Geheugen vol

Deze melding wordt weergegeven als u werkt met afbeeldingen die te groot zijn voor het machinegeheugen.

- Onbruikb. app.

Deze melding wordt weergegeven als u een incompatibel of gebrekkig apparaat aansluit op de USB-poort. Om de foutmelding te verwijderen, koppelt u het apparaat los van de USB-poort.

(Raadpleeg *Fout- en onderhoudsmeldingen* op pagina 140 voor meer uitleg over de oplossing.)



Software

Software- en netwerkfuncties

104

De HTML-gebruikershandleiding op de cd-rom bevat de **Softwarehandleiding** en **Netwerkhandleiding** voor de functies die beschikbaar zijn bij aansluiting op een computer (bv. afdrucken en scannen). Deze handleidingen bevatten handige koppelingen waarmee u rechtstreeks naar een bepaalde sectie kunt gaan.

De handleidingen bevatten informatie over de volgende functies:

- Afdrucken
- Scannen
- ControlCenter3 (Windows®)
- ControlCenter2 (Macintosh)
- Remote Setup
- Faxen vanaf de computer
- Netwerkfaxen
- Printen via het netwerk
- Netwerkscannen



Opmerking

Zie *De softwarehandleiding en de netwerkhandleiding raadplegen* op pagina 3.

Gebruik van de HTML-gebruikershandleiding

Hieronder volgt een korte toelichting over het gebruik van de HTML-gebruikershandleiding.

Windows®



Opmerking

Zie *Documentatie bekijken (Windows®)* op pagina 3 als u de software nog niet hebt geïnstalleerd.

- 1 Selecteer in het menu **Start Brother, MFC-XXXX** bij de programma's en klik daarna op **Gebruikershandleidingen in HTML-formaat**.
- 2 Klik op de gewenste handleiding (**SOFTWAREHANDLEIDING** of **NETWERKHANDLEIDING**) in het hoofdmenu.



- 3 Klik in de lijst links van het venster op de titel waarvan u de inhoud wilt weergeven.

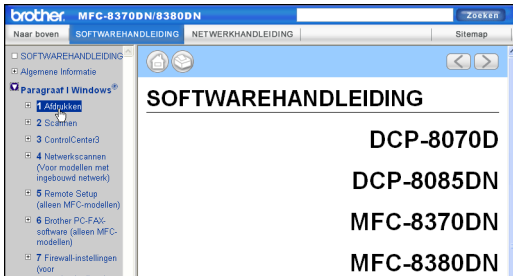

Macintosh

- 1 Controleer of de Macintosh is ingeschakeld. Plaats de cd-rom van Brother in het cd-romstation.
- 2 Dubbelklik op het pictogram **Documentation**.
- 3 Dubbelklik op de map van uw taal en dubbelklik vervolgens op het bovenste .html-bestand.
- 4 Klik op de gewenste handleiding (**SOFTWAREHANDLEIDING** of **NETWERKHANDLEIDING**) in het hoofdmenu en klik daarna op de titel die u wilt lezen in de lijst aan de linkerkant van het venster.

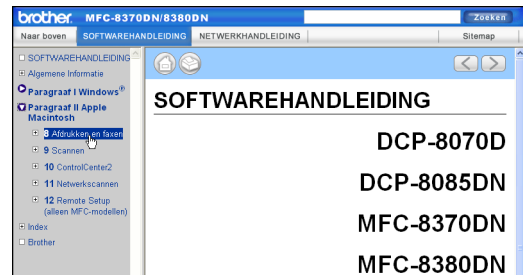



Bijlagen

Veiligheid en wetgeving	108
Opties	120
Problemen oplossen en routineonderhoud	122
Menu en functies	172
Specificaties	192
Verklarende woordenlijst	207

A

Veiligheid en wetgeving

Een geschikte plaats kiezen

Zet de machine op een plat, stabiel oppervlak zoals een bureau. Kies een plaats die vrij is van trillingen en schokken. Plaats de machine in de buurt van een telefoonaansluiting en een standaard geaard stopcontact. Kies een plaats met een stabiele temperatuur tussen 10°C en 32,5°C en een luchtvochtigheid van 20% tot 80% (zonder condensatie).

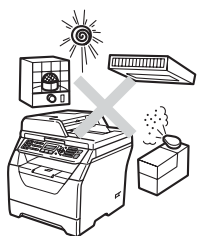

! WAARSCHUWING

Zorg dat de machine NIET wordt blootgesteld aan direct zonlicht, overmatige warmte, open vuur, zoute of corrosieve gassen, vocht of stof.

Plaats het apparaat NIET in de buurt van verwarmingstoestellen, airconditioners, koelkasten, water of chemische producten.

⚠ VOORZICHTIG

Plaats de machine niet op een plaats waar veel mensen lopen.

Plaats de machine niet op een tapijt.

Sluit de machine NIET aan op stopcontacten die worden gestuurd door wandschakelaars of automatische timers, of op dezelfde stroomkring als grote apparaten die de stroomtoevoer kunnen verstoren.

Onderbreking van de stroomtoevoer kan informatie in het geheugen van de machine wissen.

Plaats de machine uit de buurt van storingsbronnen, zoals draadloze telefoonsystemen of luidsprekers.

Zorg dat de kabels die naar de machine leiden geen gevaar voor struikelen opleveren.

Doe het volgende om de machine veilig te gebruiken

Lees deze voorschriften voordat u probeert enig onderhoud te verrichten, en bewaar ze zodat u ze later kunt naslaan.

⚠ WAARSCHUWING



Er bevinden zich hoogspanningselektroden in de machine. Voordat u de binnenkant van de machine reinigt, dient u eerst de telefoonlijn te ontkoppelen en daarna het voedingsnoer uit het stopcontact te verwijderen. Zo vermijdt u elektrische schokken.

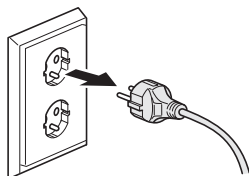

Hanteer de stekker **NOOIT** met natte handen. U kunt dan namelijk een elektrische schok krijgen.

Controleer altijd of de stekker goed geplaatst is.

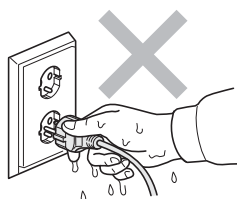

Installeer dit product in de buurt van een goed bereikbaar stopcontact. In noodgevallen moet u het netsnoer uit het stopcontact trekken om de stroom volledig uit te schakelen.

Er worden plastic zakken gebruikt als verpakkingsmateriaal voor uw machine en drumeenheid. Houd deze zakken verwijderd van baby's en kinderen, om te vermijden dat ze er in stikken.

Gebruik bij het schoonmaken van de binnen- of buitenkant van de machine GEEN ontvlambare stoffen, sproeivloeistoffen of biologische oplosmiddelen/vloeistoffen die alcohol of ammoniak bevatten. U kunt zo namelijk brand veroorzaken of een elektrische schok krijgen. Raadpleeg *Routineonderhoud* op pagina 154 voor informatie over het schoonmaken van de machine.



GEEN stofzuiger gebruiken voor het schoonmaken van gemorste toner. Het tonerstof zou kunnen ontbranden in de stofzuiger en eventueel een brand veroorzaken. Maak het tonerpoeder voorzichtig schoon met een droge, pluïsvrije zachte doek en gooi het weg conform de plaatselijke reglementeringen.

Ga voorzichtig te werk bij het installeren of veranderen van telefoonlijnen. Raak nooit telefoondraden of -klemmen aan die niet zijn geïsoleerd, tenzij u de telefoonstekker uit het stopcontact hebt genomen. Installeer telefoonbedrading nooit tijdens onweer. Installeer een telefoonwandcontact nooit op een vochtige plaats.

Volg bij het gebruik van uw telefoonapparatuur belangrijke veiligheidsvoorschriften altijd op om het risico op brand, elektrische schokken of lichamelijke letsels te verminderen. Deze voorschriften zijn ondermeer:

- 1 Gebruik dit product NIET in de buurt van water, bijvoorbeeld bij een bad, wasbak, aanrechtbak, wasmachine, in een natte kelder of in de buurt van een zwembad.
- 2 Gebruik dit product niet tijdens een storm. Bliksem kan mogelijk elektrische schokken veroorzaken.
- 3 Gebruik dit product NIET om in de buurt van een gaslek een gaslek te rapporteren.
- 4 Gooi batterijen NIET in het vuur. Ze kunnen exploderen. Controleer de plaatselijk gebruikelijke codes voor eventuele speciale verwijderingsvoorschriften.
- 5 Wij RADEN het gebruik van een verlengsnoer AF.
- 6 Installeer telefoonbedrading nooit tijdens onweer. Installeer een telefoonwandcontact nooit op een vochtige plaats.
- 7 Mochten er kabels beschadigd raken, haal dan de stekker van uw machine uit het stopcontact en neem contact op met uw Brother-leverancier.
- 8 Zet GEEN voorwerpen op de machine en houd de ontluchtingsopeningen vrij.
- 9 Dit apparaat moet worden aangesloten op een geaarde wisselstroombron in de buurt, binnen het bereik dat op het etiket betreffende de spanning staat aangegeven. Sluit het apparaat NIET aan op een gelijkstroombron of -omvormer. Wanneer u twijfels hebt, neemt u contact op met een gekwalificeerde elektricien.

⚠ VOORZICHTIG



Wanneer u de machine pas hebt gebruikt, zijn sommige onderdelen in de machine erg heet. Wanneer u het voor- of achterdeksel van de machine opent, raak dan de gedeeltes die in de afbeeldingen donker worden weergegeven, NIET aan.

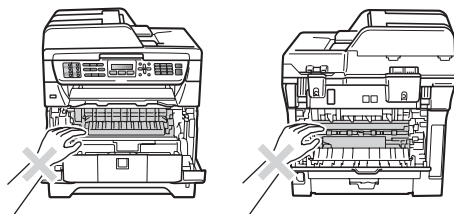

Plaats uw handen niet op de rand van de machine, onder het scanner- of documentdeksel zoals aangegeven in de afbeeldingen, teneinde letsel te voorkomen.

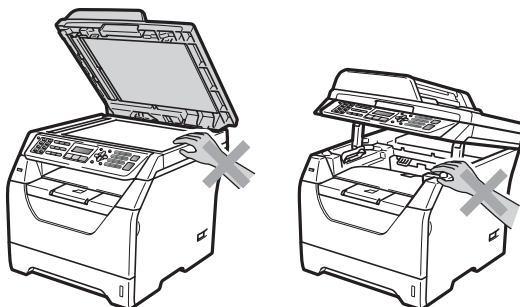

Om letsels te voorkomen, is het zaak dat u uw vingers NIET in het in de afbeeldingen aangegeven gedeelte steekt.

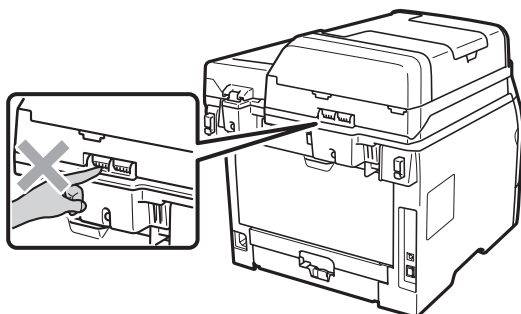

Wanneer u de machine verplaatst, houd hem dan vast met de handgrepen aan de onderkant van de machine.

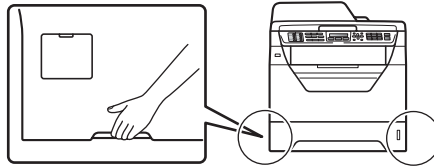

! BELANGRIJK

De fuseereenheid is gemarkeerd met een waarschuwingsetiket. Verwijder of beschadig het etiket NIET.

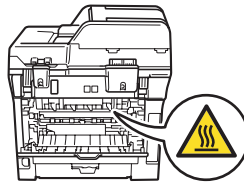

Belangrijke veiligheidsinformatie

- 1 Lees alle instructies door.
- 2 Bewaar ze, zodat u ze later nog kunt naslaan.
- 3 Volg alle waarschuwingen en instructies die op het product worden aangegeven.
- 4 Haal de stekker van dit product uit het stopcontact alvorens de binnenkant van de machine te reinigen. Gebruik GEEN vloeibare reinigingsmiddelen of aërosols. Gebruik een droge, pluisvrije doek om het apparaat schoon te maken.
- 5 Zet dit product NIET op een onstabiel oppervlak, stelling of tafel. Het apparaat kan dan namelijk vallen, waardoor het ernstig kan worden beschadigd.
- 6 Gleuven en openingen in de behuizing aan de achter- of onderkant dienen voor de ventilatie. Om zeker te zijn van de betrouwbare werking van het apparaat en om het te beschermen tegen oververhitting, mogen deze openingen niet afgesloten of afgedekt worden. Deze openingen mogen ook nooit afgedekt worden door het apparaat op een bed, een bank, een kleed of op een soortgelijk oppervlak te zetten. Zet het apparaat nooit in de buurt van of boven een radiator of verwarmingsapparaat. Het apparaat mag nooit in een kast worden ingebouwd, tenzij voldoende ventilatie aanwezig is.
- 7 Dit apparaat moet worden aangesloten op een wisselstroombron binnen het bereik dat op het etiket betreffende de spanning staat aangegeven. Sluit het apparaat NIET aan op een gelijkstroombron of -omvormer. Wanneer u twijfels hebt, neemt u contact op met een gekwalificeerde elektricien.
- 8 Dit apparaat is voorzien van een 3-draads geaard snoer. Deze stekker past alleen in een geaard stopcontact. Dit is een veiligheidsmaatregel. Kan de stekker niet in uw stopcontact worden gebruikt, raadpleeg dan uw elektricien en vraag hem uw oude stopcontact te vervangen. Het is ABSOLUUT noodzakelijk dat u een geaarde stekker en een geaard stopcontact gebruikt.
- 9 Gebruik alleen het netsnoer dat is geleverd bij de machine.
- 10 Plaats NOOIT iets op het netsnoer. Zet het apparaat NIET op een plaats waar mensen over het snoer kunnen lopen.
- 11 Gebruik het product in een goed geventileerde ruimte.
- 12 Het netsnoer mag (inclusief een eventueel verlengsnoer) niet langer zijn dan 5 meter.

Plaats op dezelfde hoofdstroomkring GEEN andere toepassingen die veel stroom vragen, zoals klimaatregelingen, kopieerapparaten, papierversnipperaars enz. Wanneer u niet kunt vermijden dat u de printer gezamenlijk met dergelijke apparaten gebruikt, adviseren we u een voltagetransformator of een hoogfrequente ruisfilter te gebruiken.

Gebruik een spanningsregelaar wanneer de stroombron niet stabiel is.
- 13 Plaats NIETS vóór de machine dat ontvangen faxberichten blokkeert. Plaats NOOIT een voorwerp in het pad van inkomende faxberichten.
- 14 Wacht totdat de machine de pagina's heeft uitgeworpen alvorens ze aan te raken.
- 15 Trek de stekker van dit product uit het stopcontact en neem altijd contact op met een bevoegde servicemonteur wanneer het volgende zich voordoet:
 - Wanneer het netsnoer defect of uitgerafeld is.

- Wanneer vloeistof in het apparaat is gemorst.
- Wanneer het apparaat is blootgesteld aan regen of water.
- Wanneer het apparaat niet normaal functioneert, ondanks het naleven van de bedieningsinstructies. Pas alleen de instellingen aan die zijn aangegeven in de bedieningshandleiding. Een verkeerde afstelling van andere functies kan leiden tot schade, wat vaak een uitgebreid onderzoek vereist door een erkende servicemonteur om het apparaat weer naar behoren te laten werken.
- Als het apparaat is gevallen of als de behuizing is beschadigd.
- Als het apparaat duidelijk anders gaat presteren, waarbij reparatie nodig blijkt.

16 Om uw apparaat te beveiligen tegen stroompieken en -schommelingen adviseren wij het gebruik van een overstroombeveiliging.

17 Om het risico van brand, stroomstoot of lichamelijk letsel te reduceren, leest u aandachtig volgende maatregelen:

- Gebruik dit product NIET in de buurt van apparaten die water gebruiken, in een natte kelder of in de buurt van een zwembad.
- Gebruik de machine NOOIT bij onweer (er is geringe kans op elektrocutie) of om een gaslek te rapporteren wanneer het apparaat in de buurt van het gaslek staat.
- Gebruik dit product NIET in de buurt van een gaslek.

IEC60825-1+A2:2001 Specificatie

Dit apparaat is een klasse 1 laserproduct, zoals vastgelegd in de IEC60825-1+A2:2001-specificaties. Het onderstaande etiket is bijgevoegd in de landen waar dit noodzakelijk is.

Deze machine heeft een klasse 3B laserdiode die onzichtbare laserstraling in de scannerunit straalt. De scannerunit mag in geen geval worden geopend.



Interne laserstraling

Golflengte: 770 - 810 nm

Uitgang: 5 mW max.

Laserklasse: Klasse 3B

WAARSCHUWING

Het gebruik van sturingen, aanpassingen of toepassingen en procedures die afwijken van die uit deze handleiding kunnen gevaarlijke blootstelling aan straling veroorzaken.

Het apparaat loskoppelen

Installeer dit product in de buurt van een goed bereikbaar stopcontact. In noodgevallen moet u het netsnoer uit het stopcontact trekken om de stroom volledig uit te schakelen.

LAN-verbinding

⚠ VOORZICHTIG

Sluit dit apparaat NIET aan op een LAN-verbinding die kan blootstaan aan overspanningen.

Radiostoring

Dit product voldoet aan EN55022 (publicatie CISPR 22)/Klasse B.

EU-richtlijn 2002/96/EG en EN50419



Alleen voor de
Europese Gemeenschap

Dit apparaat is gemarkeerd met het bovenstaande recycle symbool. Het betekent dat u het apparaat aan het einde van de levensduur apart moet inleveren bij een daarvoor bestemd verzamelpunt en niet via het gewone huishoudelijke afval mag afvoeren. Dit zal het leefmilieu voor ons allen ten goede komen. (Alleen voor de Europese Gemeenschap)

EU-richtlijn 2006/66/EG - de batterij verwijderen of verplaatsen

Dit product bevat een batterij die gedurende de hele levensduur van het product kan blijven werken. U mag deze batterij niet vervangen. Aan het einde van de levensduur van de machine moet deze batterij worden verwijderd en gerecycleerd volgens de juiste voorschriften.

Internationale ENERGY STAR® Compliance verklaring

Het internationale ENERGY STAR® programma heeft tot doel de ontwikkeling en bekendheid van energie-efficiënte kantoorapparatuur te bevorderen.

Als een ENERGY STAR® Partner heeft Brother Industries, Ltd. bepaald dat dit product voldoet aan de ENERGY STAR® richtlijnen voor energie-efficiëntie.



Libtiff-auteursrechten en licentie

Use and Copyright

Copyright© 1988-1997 Sam Leffler
Copyright© 1991-1997 Silicon Graphics, Inc.

Permission to use, copy, modify, distribute, and sell this software and its documentation for any purpose is hereby granted without fee, provided that (i) the above copyright notices and this permission notice appear in all copies of the software and related documentation, and (ii) the names of Sam Leffler and Silicon Graphics may not be used in any advertising or publicity relating to the software without the specific, prior written permission of Sam Leffler and Silicon Graphics.

THE SOFTWARE IS PROVIDED "AS-IS" AND WITHOUT WARRANTY OF ANY KIND, EXPRESS, IMPLIED OR OTHERWISE, INCLUDING WITHOUT LIMITATION, ANY WARRANTY OF MERCHANTABILITY OR FITNESS FOR A PARTICULAR PURPOSE.

IN NO EVENT SHALL SAM LEFFLER OR SILICON GRAPHICS BE LIABLE FOR ANY SPECIAL, INCIDENTAL, INDIRECT OR CONSEQUENTIAL DAMAGES OF ANY KIND, OR ANY DAMAGES WHATSOEVER RESULTING FROM LOSS OF USE, DATA OR PROFITS, WHETHER OR NOT ADVISED OF THE POSSIBILITY OF DAMAGE, AND ON ANY THEORY OF LIABILITY, ARISING OUT OF OR IN CONNECTION WITH THE USE OR PERFORMANCE OF THIS SOFTWARE.

Gebruik en auteursrechten

Auteursrechtelijk beschermd© 1988-1997 Sam Leffler
Auteursrechtelijk beschermd© 1991-1997 Silicon Graphics, Inc.

De toestemming om deze software en de documentatie erbij te gebruiken, te kopiëren, aan te passen, te verspreiden en te verkopen voor om het even welk doel wordt hierbij zonder vergoeding verleend, op voorwaarde dat (i) de bovenstaande mededeling inzake auteursrechten en deze toestemmingsmededeling voorkomen in alle kopieën van de software en daarbij behorende documentatie, en dat (ii) de namen Sam Leffler en Silicon Graphics niet worden gebruikt voor reclamedoeleinden betreffende de software zonder specifieke voorafgaande schriftelijke toestemming van Sam Leffler en Silicon Graphics.

DE SOFTWARE WORDT VERSTREKT IN DE "HUIDIGE STAAT", ZONDER ENIGE VORM VAN GARANTIE, EXPLICIET OF IMPLICIET, INCLUSIEF MAAR NIET BEPERKT TOT GARANTIES BETREFFENDE VERHANDELBAARHEID OF GESCHIKTHEID VOOR EEN BEPAALD DOEL.

IN GEEN ENKEL GEVAL KAN SAM LEFFLER OF SILICON GRAPHICS AANSPRAKELIJK WORDEN GESTELD VOOR EVENTUELE SPECIALE, TOEVALLIGE, INDIRECTE OF GEVOLGSCHADE, OF EVENTUELE SCHADE TEN GEVOLGE VAN VERLIES VAN GEBRUIK, GEGEVENS, OF WINST, LOS VAN HET FEIT OF U OP DE HOOGTE WERD GESTELD VAN DE MOGELIJKHEID TOT DERGELIJKE SCHADE, EN VOLGENS OM HET EVEN WELKE THEORIE VAN AANSPRAKELIJKHEID, VOORTVLOEIEND UIT OF IN VERBAND MET HET GEBRUIK OF DE PRESTATIES VAN DEZE SOFTWARE.

Handelsmerken

Het Brother-logo is een wettig gedeponeed handelsmerk van Brother Industries, Ltd.

Brother is een wettig gedeponeed handelsmerk van Brother Industries, Ltd.

Multi-Function Link is een wettig gedeponeed handelsmerk van Brother International Corporation.

Microsoft, Windows, Windows Server en Internet Explorer zijn gedeponeede handelsmerken van Microsoft Corporation in de Verenigde Staten en/of andere landen.

Windows Vista is een wettig gedeponeed handelsmerk van Microsoft Corporation in de Verenigde Staten en andere landen.

Apple, Macintosh, Safari en TrueType zijn gedeponeede handelsmerken van Apple Inc. in de Verenigde Staten en andere landen.

Intel, Intel Core en Pentium zijn handelsmerken van Intel Corporation in de VS en andere landen

AMD is een handelsmerk van Advanced Micro Devices, Inc.

Adobe, Flash, Illustrator, PageMaker, Photoshop, PostScript en PostScript 3 zijn gedeponeede handelsmerken of handelsmerken van Adobe Systems Incorporated in de Verenigde Staten en/of andere landen.

Epson is een gedeponeed handelsmerk en FX-80 en FX-850 zijn handelsmerken van Seiko Epson Corporation.

IBM® is een gedeponeed handelsmerk of een handelsmerk van International Business Machines Corporation in de Verenigde Staten en/of andere landen.

Nuance, het Nuance-logo, PaperPort en ScanSoft zijn handelsmerken of gedeponeede handelsmerken van Nuance Communications, Inc. of haar partners in de Verenigde Staten en/of andere landen.

Alle andere handelsmerken zijn het eigendom van hun respectieve eigenaars.

Optionele papierlade (LT-5300) (MFC-8380DN)

Een optionele onderste lade kan worden geïnstalleerd met een capaciteit van maximaal 250 vellen papier van 80 g/m².

Wanneer een optionele lade is geplaatst, heeft de machine een maximale capaciteit van 550 vellen normaal papier. Neem contact op met uw Brother-leverancier als u een optionele onderste lade wilt aanschaffen

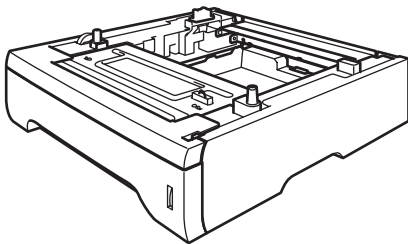

Raadpleeg de instructies bij de onderste lade voor de installatie.

Geheugenbord

Deze machine heeft standaard 64 MB geheugen en één uitbreidingspleuf voor extra geheugen. U kunt het geheugen upgraden tot 576 MB door small outline dual in-line memory-modules te plaatsen (SO-DIMM's). Wanneer u extra geheugen toevoegt, verhoogt dit de prestaties van zowel de kopieer- als afdrukhandelingen.

Algemeen maakt de machine gebruik van standaard SO-DIMM's met de volgende technische gegevens:

Type: 144 pins en 64 bit-uitvoer

CAS-latentie: 2

Klokfrequentie: 100 MHz of hoger

Capaciteit: 64, 128, 256 of 512 MB

Hoogte: 31,75 mm

Dram-type: SDRAM 2 Bank

Voor informatie over de aankoop en nummers van onderdelen, raadpleegt u de website van Buffalo Technology:

<http://www.buffalo-technology.com/>



Opmerking

- Het is mogelijk dat bepaalde SO-DIMM's niet werken in de machine.
- Neem contact op met uw Brother-leverancier voor meer informatie.

Extra geheugen plaatsen

- 1 Schakel de machine uit. Ontkoppel het telefoonsnoer.
- 2 Koppel de interfacekabel los van de machine en trek het netsnoer uit het stopcontact.



Opmerking

De machine moet uitgeschakeld zijn voor u de SO-DIMM plaatst of verwijdert.

- 3 Verwijder de SO-DIMM-afdekking en de afdekking van de interfacetoegang.

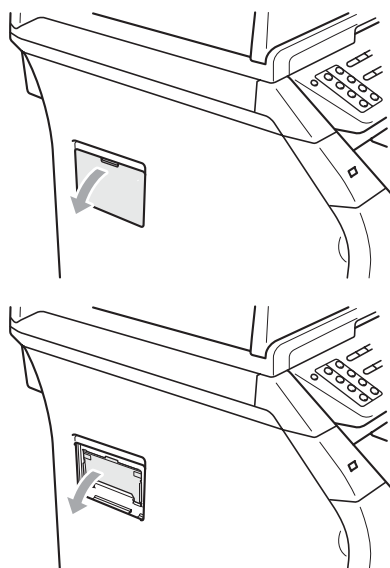

- 4 Haal de SO-DIMM uit de verpakking en houd deze vast bij de zijkanten.

! BELANGRIJK

Raak **NOOIT** de geheugenchips of het bordoppervlak aan om schade aan de machine tengevolge van statische elektriciteit te vermijden.

- 5 Neem de SO-DIMM aan de zijkanten vast en breng de inkepingen in de SO-DIMM op een lijn met de uitsteeksel in de sleuf. Plaats de SO-DIMM schuin (1) en druk deze vervolgens in de richting van het interfacebord tot hij op zijn plaats klikt (2).

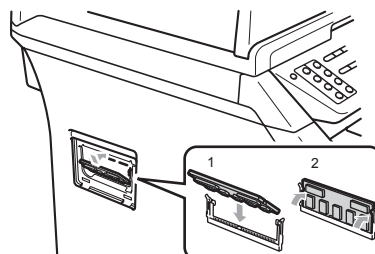

- 6 Plaats de SO-DIMM-afdekking en de afdekking van de interfacetoegang terug.
- 7 Steek eerst de stekker van de machine weer in het stopcontact en sluit daarna de interfacekabel aan.
- 8 Sluit het telefoonsnoer aan. Zet de machine aan.



Opmerking

Om er zeker van te zijn dat u de SO-DIMM correct hebt geplaatst, kunt u de pagina met gebruikersinstellingen afdrucken waarop u de huidige geheugencapaciteit kunt zien. (Zie *Een rapport afdrucken* op pagina 83)

Problemen oplossen

Als u denkt dat er een probleem is met uw machine, kijk dan in onderstaande tabel en volg de tips voor het oplossen van problemen.

De meeste problemen kunt u zelf eenvoudig oplossen. Indien u extra hulp nodig hebt, biedt het Brother Solutions Center de meest recente veelgestelde vragen en tips voor het oplossen van problemen. Ga naar <http://solutions.brother.com/>.

Als u problemen hebt met uw machine

Als u denkt dat uw faxen er niet goed uitzien, raden wij u aan om eerst een kopie te maken. Als de kopie er goed uitziet, heeft het probleem misschien niet met uw machine te maken. Controleer onderstaande tabel en volg de instructies.

Faxen afdrukken of ontvangen

Problemen	Suggesties
<ul style="list-style-type: none"> ■ Tekst te dicht op elkaar ■ Horizontale strepen ■ Er ontbreken delen van de bovenste en onderste zinnen ■ Ontbrekende lijnen 	Meestal is dit te wijten aan een slechte telefoonlijn. Als de kopie er goed uitziet, was de verbinding waarschijnlijk niet goed en was er statische ruis op de lijn. Vraag de andere partij om de fax opnieuw te verzenden.
Slechte afdrukkwaliteit	Zie <i>De afdrukkwaliteit verbeteren</i> op pagina 132.
Verticale zwarte lijnen bij ontvangst	De printcorona voor het afdrukken kan verontreinigd zijn. Reinig de printcorona. (Zie <i>De printcorona reinigen</i> op pagina 158.)
	De scanner van de verzender kan verontreinigd zijn. Vraag de verzender om een kopie te maken om te zien of het probleem bij de verzendende machine ligt. Probeer een fax van een andere faxmachine te ontvangen.
	Als het probleem nog niet is verholpen, neemt u contact op met uw leverancier voor service.
Ontvangen faxen zien eruit als gesplitste of blanco pagina's.	Wanneer de ontvangen faxen zijn opgesplitst en afgedrukt op twee pagina's of wanneer u een bijkomende blanco pagina krijgt, is het ingestelde papierformaat misschien niet correct. (Zie <i>Papierformaat</i> op pagina 24.)
	Schakel Automatische verkleining in. (Zie <i>Een verkleinde afdruk van een inkomende fax maken</i> op pagina 56.)

Telefoonlijn of -verbindingen

Problemen	Suggesties
Kiezen werkt niet.	Controleer of er een kiestoon hoorbaar is.
	Wijzig de instelling voor Toon/Puls. (Zie de <i>installatiehandleiding.</i>) (Voor Nederland)
	Controleer alle aangesloten snoeren.
	Controleer of de stekker van de machine in het stopcontact zit en de machine aanstaat.
	Als er een extern toestel is aangesloten op de machine, stuurt u een handmatige fax door de hoorn van de externe telefoon op te nemen en het nummer te kiezen. Wacht tot u de faxontvangsttonen hoort en druk daarna op Start .
De bedieningstoetsen werken niet.	Ga na of het bedieningspaneel correct op het toestel is geplaatst. Plaats het bedieningspaneel opnieuw.
De machine neemt niet op wanneer ze gebeld wordt.	Controleer of de machine in de juiste ontvangstmodus staat voor uw instelling. (Zie <i>Een fax ontvangen</i> op pagina 52.) Controleer of er een kiestoon hoorbaar is. Bel, indien mogelijk, uw machine om te horen wat er gebeurt. Neemt uw faxmachine niet op, controleer dan de aansluiting van het telefoonsnoer. Als u de telefoon niet hoort overgaan wanneer u de machine belt, vraag uw telefoonbedrijf dan om de lijn te controleren.

Faxen ontvangen

Problemen	Suggesties
Kan geen fax ontvangen.	Controleer alle aangesloten snoeren. Zorg ervoor dat het telefoonsnoer verbonden is met het telefoonstopcontact en de LINE-aansluiting van de machine. Als u een abonnement hebt op DSL- of VoIP-services, neemt u contact op met uw serviceprovider voor de verbindinginstructies.
	Controleer of de machine in de juiste ontvangststand staat. Deze wordt bepaald door de externe apparaten en de diensten van de telefoonmaatschappij die op dezelfde lijn als de Brother-machine actief zijn. (Zie <i>Instellingen ontvangststand</i> op pagina 54.)
	Als u over een toegewezen faxlijn beschikt en u wilt dat uw Brother-machine automatisch alle inkomende faxen ontvangt, selecteert u de stand Alleen Fax .
	Als uw Brother-machine een lijn deelt met een extern antwoordapparaat, selecteert u de stand Ext. TEL/ANT . In de stand Ext. TEL/ANT ontvangt uw Brother-machine automatisch inkomende faxen en kunnen bellers een bericht inspreken op het antwoordapparaat.
	Als uw Brother-machine een lijn deelt met andere telefoons en u wilt dat de machine automatisch alle inkomende faxen ontvangt, selecteert u de stand Fax/Telefoon . In de stand Fax/Telefoon ontvangt uw Brother-machine automatisch faxen en produceert het toestel een dubbel belsignaal om u te wijzen op inkomende oproepen.
	Als u niet wilt dat uw Brother-machine automatisch alle inkomende faxen ontvangt, selecteert u de stand Handmatig . In de stand Handmatig moet u elke inkomende oproep beantwoorden en de machine activeren om faxen te ontvangen.

Faxen ontvangen (Vervolg)

Problemen	Suggesties
<p>Kan geen fax ontvangen. (vervolg)</p>	<p>Het is mogelijk dat een ander toestel of een andere dienst de oproep beantwoordt voor uw Brother-machine dat doet. Om dit te testen, verlaagt u de instelling voor belvertraging:</p> <ul style="list-style-type: none"> ■ Als de antwoordstand ingesteld is op <i>Alleen Fax of Fax/Telefoon</i>, verlaagt u de belvertraging naar 1 belsignaal. (Zie <i>Belvertraging</i> op pagina 54.) ■ Als de antwoordstand ingesteld is op <i>Ext. TEL/ANT</i>, verlaagt u het aantal geprogrammeerde besignalen op uw antwoordapparaat naar 2. ■ Als de antwoordstand ingesteld is op <i>Handmatig</i>, past u de belvertraging <i>niet</i> aan. <p>Vraag aan iemand om u een testfax te sturen:</p> <ul style="list-style-type: none"> ■ Als u de testfax correct ontvangt, werkt uw machine correct. Vergeet niet de belvertraging of de instelling van het antwoordapparaat terug te zetten op de oorspronkelijke instelling. Als de ontvangstproblemen zich opnieuw voordoen na het opnieuw instellen van de belvertraging, beantwoordt een persoon, apparaat of abonnementsservice de faxoproep voor de machine daartoe de kans krijgt. ■ Als u de fax niet kon ontvangen, is het mogelijk dat een ander apparaat of een abonnementsservice uw faxontvangst verstoort, of mogelijk is er een probleem met uw faxlijn.
	<p>Als u gebruik maakt van een antwoordapparaat (stand <i>Ext. TEL/ANT</i>) op dezelfde lijn als de Brother-machine, dient u ervoor te zorgen dat het antwoordapparaat correct is ingesteld. (Zie <i>Een externe TAD aansluiten</i> op pagina 59.)</p> <ol style="list-style-type: none"> 1 Sluit de externe TAD aan zoals aangegeven in de afbeelding op pagina 59. 2 Stel uw antwoordapparaat in zodat deze oproepen beantwoordt na één of twee besignalen. 3 Neem het uitgaande bericht op op het antwoordapparaat. <ul style="list-style-type: none"> ■ Neem vijf seconden stilte op aan het begin van het uitgaande bericht. ■ Wij adviseren u het bericht te beperken tot 20 seconden. ■ Beëindig het uitgaande bericht met uw Faxontvangstcode, zodat men ook handmatig faxberichten kan sturen. Bijvoorbeeld: "Spreek een bericht in na de toon of druk op *51 en Start om een fax te verzenden." 4 Stel uw antwoordapparaat in om oproepen te beantwoorden. 5 Stel de ontvangstmodus van de Brother-machine in op <i>Ext. TEL/ANT</i>. (Zie <i>Instellingen ontvangststand</i> op pagina 54.)
	<p>Zorg ervoor dat de functie Fax waarnemen van uw Brother-machine ingeschakeld is. Fax waarnemen is een functie waarmee u een fax kunt ontvangen, zelfs als u de oproep hebt beantwoord vanaf een extern of tweede toestel. (Zie <i>Fax waarnemen</i> op pagina 55.)</p>
	<p>Als u vaak foutmeldingen ontvangt door eventuele storing op de telefoonlijn, kunt u proberen de instelling <i>Compatibiliteit op Std (voor VoIP)</i> te zetten. (Zie <i>Storing op de telefoonlijn</i> op pagina 139.)</p>
	<p>(MFC-8380DN) Contacteer uw beheerder om uw instellingen voor Beveiligd functieslot te controleren.</p>

Faxen verzenden

Problemen	Suggesties
Slechte verzendkwaliteit.	Wijzig de resolutie in <i>Fijn</i> of <i>Super Fijn</i> . Maak een kopie om te controleren of de scanner van uw machine goed werkt. Wanneer de kwaliteit van de kopie niet goed is, dient u de scanner te reinigen. (Zie <i>De scanner reinigen</i> op pagina 155.)
In het verzendrapport staat RESULT:FOUT.	Er is waarschijnlijk een tijdelijke storing of ruis op de lijn. Probeer de fax opnieuw te verzenden. Als u een PC-FAX-bericht verzendt en op het verzendrapport staat RESULT:FOUT, is het mogelijk dat het geheugen van de machine vol is. Om extra geheugen vrij te maken, kunt u Fax opslaan uitschakelen (zie <i>Opties voor afstandsbediening uitschakelen</i> op pagina 73), faxen die in het geheugen zijn opgeslagen afdrukken (zie <i>Ontvangst zonder papier</i> op pagina 57) of een uitgestelde fax of pollingtaak annuleren (zie <i>Taken in de wachtrij controleren en annuleren</i> op pagina 49). Als het probleem dan nog niet is verholpen, vraagt u het telefoonbedrijf om uw telefoonlijn te controleren. Als u vaak foutmeldingen ontvangt door eventuele storing op de telefoonlijn, kunt u proberen de instelling Compatibiliteit op Std (voor VoIP) te zetten. (Zie <i>Storing op de telefoonlijn</i> op pagina 139.)
Verticale zwarte lijnen bij het verzenden.	Zwarte verticale lijnen op faxen die u verzendt worden meestal veroorzaakt door vuil of correctievloeistof op de glasplaat. (Zie <i>De scanner reinigen</i> op pagina 155.)
De machine scant niet alle pagina's van het document.	Zorg ervoor dat er niet meer dan 20 vellen papier op de ADF-uitvoerlade liggen.
Kan geen fax versturen.	(MFC-8380DN) Contacteer uw beheerder om uw instellingen voor Beveiligd functieslot te controleren.

Inkomende oproepen afhandelen

Problemen	Suggesties
De machine registreert een spraakverbinding als faxtonen.	Als de functie Fax waarnemen is ingeschakeld, is uw machine gevoeliger voor geluiden. Uw machine heeft misschien per ongeluk stemmen of muziek op de lijn geïnterpreteerd als faxtonen en reageert dan met faxontvangsttonen. Deactiveer de machine door te drukken op Stop/Eindigen . Probeer dit probleem te vermijden door de functie Fax waarnemen uit te schakelen. (Zie <i>Fax waarnemen</i> op pagina 55.)
Een faxoproep naar de machine overzetten.	Als u vanaf een extern of tweede toestel hebt opgenomen, moet u de code voor Activeren op afstand intoetsen (standaardinstelling is *51). Hang op zodra uw machine opneemt.
Speciale functies op een enkele lijn.	Als u wisselgesprekken, wisselgesprekken en/of nummerweergave, voicemail, een antwoordapparaat, een alarmsysteem of andere speciale diensten samen met uw faxtoestel op een enkele telefoonlijn gebruikt, kan dit problemen opleveren bij het verzenden of ontvangen van faxen. Bijvoorbeeld: als u zich abonneert op wisselgesprekken of bepaalde andere speciale diensten, en het signaal hiervan op de lijn binnenkomt terwijl uw machine een fax verzendt of ontvangt, kan dit signaal de fax tijdelijk onderbreken of verstoren. De functie van Brother voor foutencorrectie kan helpen om dit probleem te corrigeren. Deze situatie heeft betrekking op de industrie van telefoonsystemen, en komt veel voor bij apparaten die informatie verzenden en ontvangen over een lijn waarop ook speciale functies worden gebruikt. Als het voor uw bedrijf van essentieel belang is dat ook de kleinste onderbrekingen worden voorkomen, wordt een afzonderlijke telefoonlijn zonder speciale functies aanbevolen.

Problemen met het openen van menu-onderdelen

Problemen	Suggesties
De machine piept wanneer u de menu's Ontvangststand instellen en Verzenden instellen probeert te openen.	Als Fax  niet brandt, dient u erop te drukken om de faxmodus in te schakelen. Ontvangststand instellen (Menu, 2, 1) en Verzenden instellen (Menu, 2, 2) zijn alleen beschikbaar als de faxmodus geactiveerd is.

Kopieerproblemen

Problemen	Suggesties
Kan geen kopie maken	<ul style="list-style-type: none"> ■ Zorg ervoor dat Kopie  brandt. (Zie <i>Kopieermodus instellen</i> op pagina 86) ■ Contacteer uw beheerder om uw instellingen voor Beveiligd functieslot te controleren.
Verticale zwarte lijn op de kopieën.	Zwarte verticale lijnen op kopieën ontstaan meestal doordat er zich vuil of correctievloeistof op de glazen strook bevindt of doordat de primaire corona vuil is. (Zie <i>De scanner reinigen</i> op pagina 155 en <i>De printcorona reinigen</i> op pagina 158.)
De machine scant niet alle pagina's van het document.	Zorg ervoor dat er niet meer dan 20 vellen papier op de ADF-uitvoerlade liggen.

Afdrukproblemen

Problemen	Suggesties
Geen print.	<ul style="list-style-type: none"> ■ Controleer of de stekker van de machine in het stopcontact zit en of de machine aanstaat. ■ Controleer of de tonercartridges en drumeenheid correct zijn geïnstalleerd. (Zie <i>De drumeenheid vervangen</i> op pagina 166.) ■ Controleer of de interfacekabel goed is aangesloten tussen de machine en uw computer. (Zie de <i>installatiehandleiding</i>.) ■ Controleer of de correcte printerdriver is geïnstalleerd en geselecteerd. ■ Controleer of het LCD-scherm een foutmelding weergeeft. (Zie <i>Fout- en onderhoudsmeldingen</i> op pagina 140.) ■ Ga na of de machine online is: (Windows Vista®) Klik op Start, Configuratiescherm, Hardware en geluiden en vervolgens op Printers. Klik met de rechtermuisknop op Brother MFC-XXXX Printer. Zorg ervoor dat Printer off line gebruiken is uitgevinkt. (Windows® XP en Windows Server® 2003) Klik op de knop Start en selecteer Printers en faxapparaten. Klik met de rechtermuisknop op Brother MFC-XXXX Printer. Zorg ervoor dat Printer offline gebruiken is uitgevinkt. (Windows® 2000) Klik op de knop Start, selecteer Instellingen en daarna Printers. Klik met de rechtermuisknop op Brother MFC-XXXX Printer. Zorg ervoor dat Printer offline gebruiken is uitgevinkt. ■ Contacteer uw beheerder om uw instellingen voor Beveiligd functieslot te controleren.

Afdrukproblemen (Vervolg)

Problemen	Suggesties
De machine print onverwacht of print heel slecht.	<ul style="list-style-type: none"> ■ Trek de papierlade uit de machine en wacht totdat de machine stopt met afdrukken. Schakel de machine vervolgens uit en verwijder de stekker enige minuten uit het stopcontact. (U kunt de machine maximaal 60 uur uitgeschakeld laten staan zonder dat de opgeslagen faxen in het geheugen verloren gaan.) ■ Controleer de instellingen in uw toepassing en controleer of deze kan samenwerken met uw machine.
De machine print de eerste pagina's correct, maar dan ontbreekt tekst op enkele pagina's.	<ul style="list-style-type: none"> ■ Controleer de instellingen in uw toepassing en controleer of deze kan samenwerken met uw machine. ■ Uw computer herkent het signaal "ingangsbuffer vol" van de machine niet. Controleer of u de interfacekabel correct hebt aangesloten. (Zie de <i>installatiehandleiding</i>.)
De kop- of voetteksten in het document worden op het scherm weergegeven, maar ze verschijnen niet wanneer het document wordt afgedrukt.	Er is een niet-bedrukbaar gedeelte aan de boven- en onderkant van de pagina. Pas de boven- en ondermarge voor uw document aan.
De machine drukt niet dubbelzijdig af, ook al is de printerdriver ingesteld op Duplex.	Controleer de instelling voor het papierformaat in de printerdriver. U moet papierformaat A4 (60 tot 105 g/m ²) gebruiken.
De machine drukt niet af of is gestopt met afdrukken en de Data-LED van de machine brandt.	Druk op Opdracht Annuleren . De machine annuleert de taak en wist deze uit het geheugen. Het is mogelijk dat een onvolledige pagina wordt afgedrukt.

Scanproblemen

Problemen	Suggesties
Tijdens het scannen treden er TWAIN-fouten op.	Zorg dat de TWAIN-driver van Brother als primaire bron is gekozen. Klik in PaperPort™ 11SE op Bestand, Scannen of Foto ophalen en selecteer de TWAIN-stuurprogramma .
OCR (optische tekstherkenning) werkt niet	Probeer de inleesresolutie te verhogen.
De functie netwerkscannen werkt niet.	Zie <i>Netwerkproblemen</i> op pagina 129.
De machine scant niet alle pagina's van het document.	Zorg ervoor dat er niet meer dan 20 vellen papier op de ADF-uitvoerlade liggen.

Softwareproblemen

Problemen	Suggesties
Onmogelijk software te installeren of te printen.	Voer het programma Repair MFL-Pro Suite uit op de cd-rom. Dit programma repareert en herinstalleert de software.
Kan "2 op 1" of "4 op 1"-afdrukken niet uitvoeren.	Controleer of de instellingen voor het papierformaat in de toepassing en in de printerdriver hetzelfde zijn.
De machine print niet vanuit Adobe® Illustrator®.	Probeer de printresolutie te verlagen. (Zie het <i>tabblad Geavanceerd</i> in de <i>softwarehandleiding</i> op de cd-rom.)

Problemen met het papier

Problemen	Suggesties
De machine voert geen papier in. Het LCD-scherm toont Geen papier of de melding Vastgelopen papier.	<ul style="list-style-type: none"> ■ Wanneer er geen papier is, plaatst u een nieuwe stapel papier in de papierlade. ■ Als er papier in de lade zit, moet u nagaan of het correct is geplaatst. Wanneer het papier gekruld is, moet u het strekken. Soms moet u het papier uit de lade halen, de stapel omdraaien en weer in de lade plaatsen. ■ Plaats minder papier in de lade en probeer het opnieuw. ■ Controleer dat de stand MP-lade niet geselecteerd is in de printerdriver. ■ Als op het LCD-scherm de melding Vastgelopen papier wordt weergegeven en het probleem blijft bestaan, raadpleegt u <i>Papieropstoppingen</i> op pagina 147.
De machine neemt geen papier uit de MP-lade.	<ul style="list-style-type: none"> ■ Waai het papier goed door en plaats het terug in de lade. ■ Controleer dat de stand MP-lade geselecteerd is in de printerdriver.
Hoe kan ik enveloppen afdrucken?	U kunt enveloppen invoeren via de MP-lade. Uw toepassing moet zo zijn ingesteld dat u het betreffende enveloppeformaat kunt printen. Dit stelt u meestal in via het menu pagina-instelling of documentinstelling van uw toepassing. (Zie de handleiding bij de toepassing voor meer informatie.)
Welk papier kan ik gebruiken?	U kunt dun papier, normaal papier, dik papier, bankpostpapier, kringlooppapier, enveloppen, etiketten en transparanten gebruiken die geschikt zijn voor laserprinters. (Zie voor meer informatie <i>Papiersorten en andere afdrukmedia die kunnen worden gebruikt</i> op pagina 15.)
Er is papier vastgelopen.	(Zie <i>Papieropstoppingen</i> op pagina 147.)
De gescande documenten zijn vastgelopen op de ADF-uitvoerlade.	<ul style="list-style-type: none"> ■ Zorg ervoor dat de documenten niet te dun of te dik zijn en correct in de ADF zijn geplaatst. (Zie <i>Documenten laden</i> op pagina 21.) ■ Gebruik de glasplaat om het document te scannen.

Problemen met afdrukkwaliteit

Problemen	Suggesties
De afgedrukte pagina's zijn gekruld.	<ul style="list-style-type: none"> ■ Dun of dik papier van lage kwaliteit of het niet afdrucken op de aanbevolen papierzijde zou dit probleem kunnen veroorzaken. Probeer de stapel papier in de papierlade om te draaien. ■ Controleer of u het juiste papiertype hebt gekozen dat past bij het type printmedia. (Zie <i>Papiersorten en andere afdrukmedia die kunnen worden gebruikt</i> op pagina 15.)
De afgedrukte pagina's zijn vlekkerig.	U hebt de verkeerde papiersoort ingesteld voor het papier dat u gebruikt, of het gebruikte papier is te dik of te gestructureerd. (Zie <i>Papiersorten en andere afdrukmedia die kunnen worden gebruikt</i> op pagina 15 en het <i>tabblad Normaal</i> in de <i>softwarehandleiding</i> op de cd-rom.)
De afdrukken zijn te licht.	<ul style="list-style-type: none"> ■ Als dit probleem zich voordoet tijdens het maken van kopieën of het afdrucken van ontvangen faxen, schakelt u de tonerbespaarstand uit in de menu-instellingen van de machine. (Zie <i>Toner sparen</i> op pagina 28.) ■ Zet de tonerbespaarstand uit in het <i>tabblad Geavanceerd</i> van de printerdriver. (Zie het <i>tabblad Geavanceerd</i> in de <i>softwarehandleiding</i> op de cd-rom.)

Netwerkproblemen

Problemen	Suggesties
Printen via een bedraad netwerk onmogelijk.	<p>Als u netwerkproblemen hebt, raadpleegt u de <i>netwerkhandleiding</i> op de cd-rom voor meer informatie.</p> <p>Controleer of de machine aanstaat, online is en in de stand Gereed staat. Druk de netwerkconfiguratielijst af om uw huidige netwerkinstellingen te bekijken. (Zie <i>Een rapport afdrukken</i> op pagina 83.) Sluit de LAN-kabel weer aan op de hub om te controleren of de kabel en de netwerkaansluitingen in orde zijn. Probeer, indien mogelijk, de machine aan te sluiten op een andere poort van uw hub en gebruik een andere kabel. Als de aansluitingen goed zijn, is de onderste LED van het achterpaneel van de machine groen.</p>



Netwerkproblemen (Vervolg)



Problemen	Suggesties
<p>De functie netwerkscannen werkt niet.</p> <p>De functie PC-FAX Ontvangen via netwerk werkt niet.</p> <p>De functie netwerkprinten werkt niet.</p>	<p>(Windows®) De instelling van de firewall op uw pc kan de noodzakelijke netwerkverbinding afwijzen. Volg onderstaande instructies om Windows® Firewall te configureren. Gebruikt u andere persoonlijke firewallsoftware, raadpleeg dan de gebruikershandleiding van deze software of neem contact op met de leverancier van de software.</p> <p>(Windows® XP SP2)</p> <ol style="list-style-type: none"> 1 Klik op de knop Start, Configuratiescherm, Netwerk- en Internet-verbindingen en klik op Windows Firewall. Controleer dat Windows Firewall in het tabblad Algemeen is ingesteld op Aan. 2 Klik op het tabblad Geavanceerd en klik bij de Instellingen van netwerkverbinding op de knop Instellingen.... 3 Klik op de knop Toevoegen. 4 Voer de volgende informatie in om poort 54925 toe te voegen voor scannen via het netwerk: <ol style="list-style-type: none"> 1. Bij Beschrijving van de service: voert u een willekeurige beschrijving in, bijvoorbeeld "Brother Scanner". 2. Voer "Localhost" in bij Naam of IP-adres (bijvoorbeeld 192.168.0.12) van de computer die als host voor deze service optreedt. 3. Voer bij Nummer van de externe poort voor deze service: "54925" in. 4. Voer bij Nummer van de interne poort voor deze service: "54925" in. 5. Controleer dat UDP is geselecteerd. 6. Klik op OK. 5 Klik op de knop Add. 6 Voer de volgende informatie in om poort 54926 toe te voegen voor PC-Fax ontvangen via het netwerk: <ol style="list-style-type: none"> 1. Voer bij Beschrijving van de service: een omschrijving in, bijvoorbeeld "Brother PC-Fax". 2. Voer "Localhost" in bij Naam of IP-adres (bijvoorbeeld 192.168.0.12) van de computer die als host voor deze service optreedt. 3. Voer bij Nummer van de externe poort voor deze service: "54926" in. 4. Voer bij Nummer van de interne poort voor deze service: "54926" in. 5. Controleer dat UDP is geselecteerd. 6. Klik op OK. 7 Als u nog steeds problemen met de netwerkverbinding hebt, klikt u op de knop Add. 8 Voer de onderstaande informatie in om poort 137 toe te voegen voor afdrukken en PC-Fax ontvangen via het netwerk: <ol style="list-style-type: none"> 1. Voer bij Beschrijving van de service: een omschrijving in, bijvoorbeeld "Brother PC-FAX Ontvangen". 2. Voer "Localhost" in bij Naam of IP-adres (bijvoorbeeld 192.168.0.12) van de computer die als host voor deze service optreedt. 3. Voer bij Nummer van de externe poort voor deze service: "137" in. 4. Voer bij Nummer van de interne poort voor deze service: "137" in. 5. Controleer dat UDP is geselecteerd. 6. Klik op OK. 9 Controleer of de nieuwe instelling is toegevoegd en geselecteerd en klik op OK.

Netwerkproblemen (Vervolg)

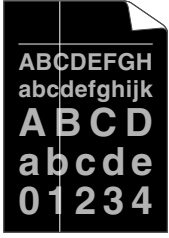
Problemen	Suggesties
<p>De functie netwerkscannen werkt niet.</p> <p>De functie PC-FAX Ontvangen via netwerk werkt niet.</p> <p>De functie netwerkprinten werkt niet.</p> <p>(vervolg)</p>	<p>(Windows Vista®):</p> <ol style="list-style-type: none"> 1 Klik op de knop Start, Configuratiescherm, Netwerk en internet, Windows Firewall en klik op Instellingen wijzigen. 2 Wanneer het scherm Gebruikersaccountbeheer wordt geopend, doet u het volgende. <ul style="list-style-type: none"> ■ Gebruikers met beheerdersbevoegdheden: Klik op Doorgaan. ■ Gebruikers zonder beheerdersbevoegdheden: Voer het beheerderswachtwoord in en klik op OK. 3 Controleer dat Windows Firewall in het tabblad Algemeen is ingesteld op Aan. 4 Klik op het tabblad Uitzonderingen. 5 Klik op de knop Poort toevoegen... 6 Voer de volgende informatie in om poort 54925 toe te voegen voor scannen via het netwerk: <ol style="list-style-type: none"> 1. Voer in het vak Naam: een beschrijving in. (bijvoorbeeld "Brother Scanner") 2. Voer bij Poortnummer: "54925" in. 3. Controleer dat UDP is geselecteerd. Klik vervolgens op OK. 7 Klik op de knop Poort toevoegen... 8 Voer de volgende informatie in om poort 54926 toe te voegen voor PC-Fax ontvangen via het netwerk: <ol style="list-style-type: none"> 1. Voer in het vak Naam: een beschrijving in. (bijvoorbeeld "Brother PC Fax") 2. Voer bij Poortnummer: "54926" in. 3. Controleer dat UDP is geselecteerd. Klik vervolgens op OK. 9 Controleer of de nieuwe instelling is toegevoegd en geselecteerd en klik op Toepassen. 10 Als u nog steeds problemen met de netwerkverbinding hebt, bijvoorbeeld met het scannen of afdrukken over het netwerk, selecteert u het vakje Bestands- en printerdeling in het tabblad Uitzonderingen en klikt u op Toepassen.
<p>Uw computer kan de machine niet vinden.</p>	<p>(Windows®) De instelling van de firewall op uw pc kan de noodzakelijke netwerkverbinding afwijzen. (Zie bovenstaande instructies voor meer informatie.)</p> <p>(Macintosh) Selecteer de machine opnieuw in het programma Device Selector in Macintosh HD/Bibliotheek/Printers/Brother/Hulpprogramma's/DeviceSelector of via het pop-upmenu Model van ControlCenter2.</p>

De afdrukkwaliteit verbeteren

Voorbeelden van slechte afdrukkwaliteit	Advies
 <p data-bbox="137 643 422 672">Witte lijnen op de pagina</p>	<ul style="list-style-type: none"> <li data-bbox="477 386 1218 469">■ Controleer of u geschikt papier gebruikt. Gestructureerd of erg dik papier kan dit probleem veroorzaken. (Zie <i>Papiersorten en andere afdrukmedia die kunnen worden gebruikt</i> op pagina 15.) <li data-bbox="477 484 1218 627">■ Controleer of u het correcte mediatype hebt gekozen in het printerstuurprogramma of in het menu voor het instellen van de papiersoort. (Zie <i>Papiersorten en andere afdrukmedia die kunnen worden gebruikt</i> op pagina 15 en het <i>tabblad Normaal</i> in de <i>softwarehandleiding</i> op de cd-rom.) <li data-bbox="477 643 1218 726">■ Het probleem kan vanzelf verdwijnen. Druk meer pagina's af om dit probleem te verhelpen, met name wanneer u de machine een lange tijd niet hebt kunnen gebruiken. <li data-bbox="477 741 1218 797">■ De drumeenheid is misschien beschadigd. Installeer een nieuwe drumeenheid. (Zie <i>De drumeenheid vervangen</i> op pagina 166.)
 <p data-bbox="137 1074 422 1130">Witte lijnen onder aan de pagina</p>	<ul style="list-style-type: none"> <li data-bbox="477 817 1218 873">■ Veeg het scannervenster af met een droge en pluisvrije zachte doek. (Zie <i>Het scannervenster reinigen</i> op pagina 156.) <li data-bbox="477 888 1218 944">■ Controleer of er niet een afgescheurd stuk papier binnen de machine zit dat het inleesvenster afdekt. <li data-bbox="477 960 1218 1016">■ De tonercartridge is misschien beschadigd. Plaats een nieuwe tonercartridge. (Zie <i>Een tonercartridge vervangen</i> op pagina 163.) <li data-bbox="477 1031 1218 1087">■ De drumeenheid is misschien beschadigd. Installeer een nieuwe drumeenheid. (Zie <i>De drumeenheid vervangen</i> op pagina 166.)
 <p data-bbox="209 1402 351 1431">Holle afdruk</p>	<ul style="list-style-type: none"> <li data-bbox="477 1145 1218 1201">■ Controleer of u geschikt papier gebruikt. (Zie <i>Papiersorten en andere afdrukmedia die kunnen worden gebruikt</i> op pagina 15.) <li data-bbox="477 1217 1218 1327">■ Selecteer Dik papier in het printerstuurprogramma, selecteer Dik in het menu van de machine voor het instellen van de papiersoort, of gebruik dunner papier. (Zie <i>Papiersoort</i> op pagina 23 en het <i>tabblad Normaal</i> in de <i>softwarehandleiding</i> op de cd-rom.) <li data-bbox="477 1342 1218 1433">■ Controleer de omgeving van de machine. Factoren zoals een hoge vochtigheid kunnen een lege afdruk veroorzaken. (Zie <i>Een geschikte plaats kiezen</i> op pagina 108.) <li data-bbox="477 1449 1218 1505">■ De drumeenheid is misschien beschadigd. Installeer een nieuwe drumeenheid. (Zie <i>De drumeenheid vervangen</i> op pagina 166.)

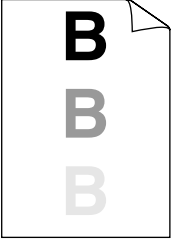
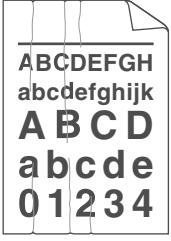
Voorbeelden van slechte afdrukwaliteit	Advies
 <p>Grijze achtergrond</p>	<ul style="list-style-type: none"> ■ Controleer of u geschikt papier gebruikt. (Zie <i>Papiersoorten en andere afdrukmedia die kunnen worden gebruikt</i> op pagina 15.) ■ Controleer de omgeving van de machine. Factoren zoals een hoge temperatuur en een hoge vochtigheidsgraad kunnen leiden tot grijze achtergronden. (Zie <i>Een geschikte plaats kiezen</i> op pagina 108.) ■ De tonercartridge is misschien beschadigd. Plaats een nieuwe tonercartridge. (Zie <i>Een tonercartridge vervangen</i> op pagina 163.) ■ De drumeenheid is misschien beschadigd. Installeer een nieuwe drumeenheid. (Zie <i>De drumeenheid vervangen</i> op pagina 166.)
 <p>Pagina scheef afgedrukt</p>	<ul style="list-style-type: none"> ■ Controleer of het papier of ander afdrukmetaal correct in de papierlade is geplaatst en of de geleiders niet te strak of te los op de papierstapel aansluiten. ■ Stel de papiergeleiders correct in. (Zie <i>Papier in de standaardpapierlade plaatsen</i> op pagina 10.) ■ Wanneer u de MP-lade gebruikt, zie <i>Papier plaatsen in de multifunctionele lade (MP-lade)</i> op pagina 12. ■ De papierlade is mogelijk te vol. ■ Controleer de papiersoort en -kwaliteit. (Zie <i>Papiersoorten en andere afdrukmedia die kunnen worden gebruikt</i> op pagina 15.)
 <p>Dubbele afdruk</p>	<ul style="list-style-type: none"> ■ Controleer of u geschikt papier gebruikt. Gestructureerd of dik papier kan dit probleem veroorzaken. (Zie <i>Papiersoorten en andere afdrukmedia die kunnen worden gebruikt</i> op pagina 15.) ■ Controleer of u het correcte mediatype hebt gekozen in het printerstuurprogramma of in het menu voor het instellen van de papiersoort. (Zie <i>Papiersoorten en andere afdrukmedia die kunnen worden gebruikt</i> op pagina 15 en het <i>tabblad Normaal</i> in de <i>softwarehandleiding</i> op de cd-rom.) ■ De drumeenheid is misschien beschadigd. Installeer een nieuwe drumeenheid. (Zie <i>De drumeenheid vervangen</i> op pagina 166.) ■ De fuseereenheid is misschien verontreinigd. Bel uw Brother-leverancier voor service.
 <p>Rimpels of vouwen</p>	<ul style="list-style-type: none"> ■ Controleer de papiersoort en -kwaliteit. (Zie <i>Papiersoorten en andere afdrukmedia die kunnen worden gebruikt</i> op pagina 15.) ■ Controleer of het papier correct is geladen. (Zie <i>Papier in de standaardpapierlade plaatsen</i> op pagina 10.) ■ Draai de stapel papier in de papierlade om of roteer het papier 180° in de papierlade.

Voorbeelden van slechte afdrukwaliteit

Advies



Kreuken in de enveloppe

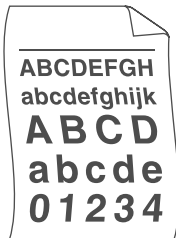
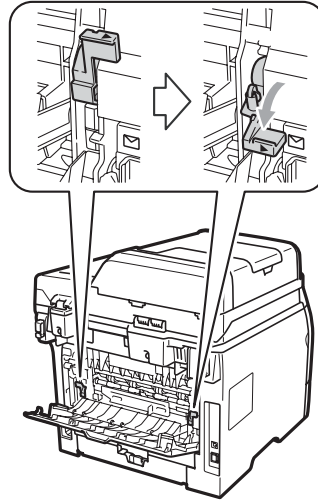

- Zorg ervoor dat de enveloppehendels in het achterdeksel naar beneden zijn gericht wanneer u de enveloppen afdrukt.



Gekruld of gegolfd

- Controleer de papiersoort en -kwaliteit. Door hoge temperaturen en een hoge vochtigheid kan het papier gaan krullen.
- Als u de machine niet vaak gebruikt, is het mogelijk dat het papier te lang in de papierlade heeft gelegen. Draai de stapel papier in de papierlade om. Blader de stapel papier ook door en draai het papier 180° om in de papierlade.

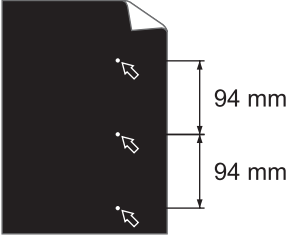
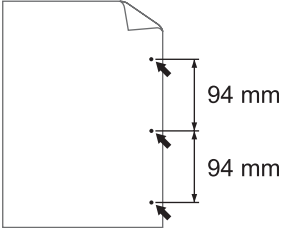
Voorbeelden van slechte afdrukkwaliteit	Advies
<div data-bbox="230 299 386 544" style="border: 1px solid black; padding: 5px; text-align: center;"> <p>ABCDEF GH abcdefghijk ABCD abcde 01234</p> </div> <p data-bbox="262 562 355 587" style="text-align: center;">Gekruld</p>	<ul style="list-style-type: none"> ■ Draai het papier in de papierlade om, en druk nogmaals af. (exclusief briefhoofdpapier) Als het probleem zich nog steeds voordoet, verzet u de antikrulschakelaar als volgt: <ol style="list-style-type: none"> 1 Open het achterdeksel. <div data-bbox="738 440 1012 705" style="text-align: center;"> </div> <ol style="list-style-type: none"> 2 Gebruik met uw ene hand hendel (1) om de roller op te heffen en verzet met uw andere hand de antikrulschakelaar (2) in de richting van de pijl. <div data-bbox="642 832 1104 1271" style="text-align: center;"> </div> <ol style="list-style-type: none"> 3 Sluit het achterdeksel. <ul style="list-style-type: none"> ■ Til de steunklep van de uitvoerlade op (1). <div data-bbox="665 1381 1090 1680" style="text-align: center;"> </div> <ul style="list-style-type: none"> ■ Selecteer Omkrollen van papier voorkomen in de printerdriver. (Zie <i>Andere afdrukopties</i> (Windows®) of <i>Instellingen afdrukken</i> (Macintosh) in de <i>softwarehandleiding</i> op de cd-rom.)

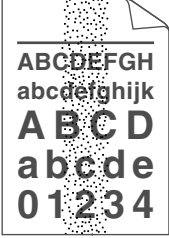
Voorbeelden van slechte afdrukkwaliteit	Advies
 <p data-bbox="113 552 443 639">Witte plekken op zwarte tekst en afbeeldingen, op intervallen van 94 mm</p>  <p data-bbox="152 906 406 962">Zwarte plekken op intervallen van 94 mm</p>	<ul style="list-style-type: none"> ■ Maak tien kopieën van een leeg, wit vel papier. (Zie <i>Meerdere kopieën maken</i> op pagina 86.) Wanneer het probleem niet is opgelost, kan het zijn dat er in de drumeenheid lijm van een etiket op het OPC-drumoppervlak plakt. Reinig de drumeenheid. (Zie <i>De drumeenheid reinigen</i> op pagina 159.) ■ De drumeenheid is misschien beschadigd. Installeer een nieuwe drum. (Zie <i>De drumeenheid vervangen</i> op pagina 166.)
 <p data-bbox="251 1238 310 1261">Flets</p>	<ul style="list-style-type: none"> ■ Controleer de omgeving van de machine. Omstandigheden zoals vochtigheid, hoge temperaturen enzovoort kunnen de afdruk slechter maken. (Zie <i>Een geschikte plaats kiezen</i> op pagina 108.) ■ Wanneer de hele pagina te licht is, staat Tonerbesparing misschien aan. Schakel de Toner-bespaarstand in de menu-instellingen van de machine of Tonerbesparing in de printereigenschappen van de driver uit. (Zie <i>Toner sparen</i> op pagina 28 of het <i>tabblad Geavanceerd</i> in de <i>softwarehandleiding</i> op de cd-rom.) ■ Reinig het scannervenster en de printcorona van de drumeenheid. (Zie <i>Het scannervenster reinigen</i> op pagina 156 en <i>De printcorona reinigen</i> op pagina 158.) ■ De tonercartridge is misschien beschadigd. Plaats een nieuwe tonercartridge. (Zie <i>Een tonercartridge vervangen</i> op pagina 163.) ■ De drumeenheid is misschien beschadigd. Installeer een nieuwe drumeenheid. (Zie <i>De drumeenheid vervangen</i> op pagina 166.)
 <p data-bbox="200 1740 360 1763">Tonervlekken</p>	<ul style="list-style-type: none"> ■ Controleer of u geschikt papier gebruikt. Gestructureerd papier kan dit probleem veroorzaken. (Zie <i>Papiersoorten en andere afdrukmedia die kunnen worden gebruikt</i> op pagina 15.) ■ Maak de printcorona en de drumeenheid schoon. (Zie <i>De printcorona reinigen</i> op pagina 158 en <i>De drumeenheid reinigen</i> op pagina 159.) ■ De drumeenheid is misschien beschadigd. Installeer een nieuwe drumeenheid. (Zie <i>De drumeenheid vervangen</i> op pagina 166.) ■ De fuseereenheid is misschien verontreinigd. Bel uw Brother-leverancier voor service.

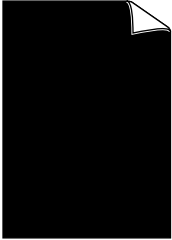
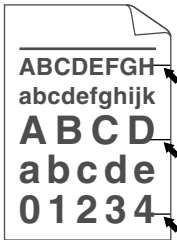
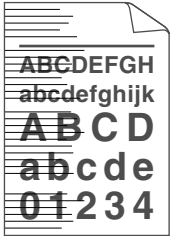
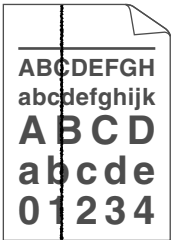
Voorbeelden van slechte afdrukkwaliteit	Advies
 <p>Alles zwart</p>	<ul style="list-style-type: none"> ■ Reinig de printcorona in de drumeenheid door de blauwe lip te verschuiven. Zorg ervoor dat u het lipje weer terugzet in de oorspronkelijke stand (▲). (Zie <i>De printcorona reinigen</i> op pagina 158.) ■ De drumeenheid is misschien beschadigd. Installeer een nieuwe drumeenheid. (Zie <i>De drumeenheid vervangen</i> op pagina 166.) ■ De fuseereenheid is misschien verontreinigd. Bel uw Brother-leverancier voor service.
 <p>Zwarte tonermarkeringen op de pagina</p>	<ul style="list-style-type: none"> ■ Controleer of u geschikt papier gebruikt. (Zie <i>Papiersoorten en andere afdrukmedia die kunnen worden gebruikt</i> op pagina 15.) ■ Wanneer u etiketvellen voor lasermachines gebruikt, plakt de lijm van de vellen soms op het oppervlak van de OPC-drum. Reinig de drumeenheid. (Zie <i>De drumeenheid reinigen</i> op pagina 159.) ■ Gebruik geen papier met papierklemmen of nietjes, omdat deze krassen maken op het oppervlak van de drum. ■ Wanneer u de uitgepakte drumeenheid in direct zonlicht of kamerverlichting plaatst, kan de eenheid beschadigd worden. ■ De tonercartridge is misschien beschadigd. Plaats een nieuwe tonercartridge. (Zie <i>Een tonercartridge vervangen</i> op pagina 163.) ■ De drumeenheid is misschien beschadigd. Installeer een nieuwe drumeenheid. (Zie <i>De drumeenheid vervangen</i> op pagina 166.)
 <p>Lijnen op de pagina</p>	<ul style="list-style-type: none"> ■ Reinig het laserscannervenster en de printcorona in de drumeenheid. (Zie <i>Het scannervenster reinigen</i> op pagina 156 en <i>De printcorona reinigen</i> op pagina 158.) ■ De drumeenheid is misschien beschadigd. Installeer een nieuwe drumeenheid. (Zie <i>De drumeenheid vervangen</i> op pagina 166.)
 <p>Zwarte lijnen onder aan de pagina Afgedrukte pagina's hebben tonervlekken onder aan de pagina</p>	<ul style="list-style-type: none"> ■ Reinig de printcorona in de drumeenheid door de blauwe lip te verschuiven. Zorg ervoor dat u het lipje weer terugzet in de oorspronkelijke stand (▲). (Zie <i>De printcorona reinigen</i> op pagina 158.) ■ De tonercartridge is misschien beschadigd. Plaats een nieuwe tonercartridge. (Zie <i>Een tonercartridge vervangen</i> op pagina 163.) ■ De drumeenheid is misschien beschadigd. Installeer een nieuwe drumeenheid. (Zie <i>De drumeenheid vervangen</i> op pagina 166.) ■ De fuseereenheid kan verontreinigd zijn. Bel uw Brother-leverancier voor service.

**Voorbeelden van slechte
afdrukkwaliteit**



Toner hecht niet goed

Advies

- Open het achterdeksel en zorg ervoor dat de twee blauwe hendels aan de linker- en rechterkant naar boven gericht zijn.

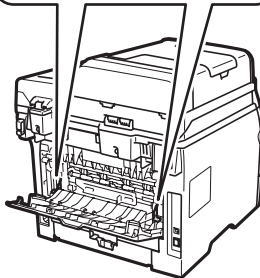
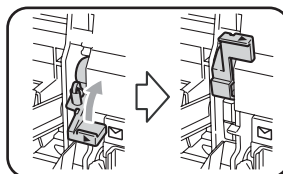

- Selecteer **Tonerbevestiging verbeteren** in de printerdriver. (Zie *Andere afdrukopties* (Windows®) of *Instellingen afdrukken* (Macintosh) in de *softwarehandleiding* op de cd-rom.)

Als met deze functie de kwaliteit niet voldoende wordt verbeterd, selecteert u **Dikker papier** bij de instellingen voor **Mediatype**.

Kiestoonherkenning instellen

Wanneer u een fax automatisch verzendt, wacht uw machine standaard een bepaalde tijd alvorens te beginnen met het kiezen van het nummer. Door de instelling van de kiestoon te wijzigen in **Waarneming** kunt u uw machine laten kiezen zodra er een kiestoon wordt gevonden. Deze instelling kan wat tijd besparen bij het versturen van één fax naar een aantal verschillende nummers. Als u de instelling wijzigt en problemen krijgt met kiezen, moet u naar de standaardinstelling **Geen detectie** terugkeren.

- 1 (voor Nederland) Druk op **Menu, 0, 5**.
(voor België) Druk op **Menu, 0, 4**.
- 2 Druk op ▲ of ▼ om **Waarneming of Geen detectie** te selecteren.
Druk op **OK**.
- 3 Druk op **Stop/Eindigen**.

Storing op de telefoonlijn

Als u problemen met het verzenden of ontvangen van een fax hebt door mogelijke storing op de telefoonlijn, raden wij u aan de instelling **Synchronisatie** aan te passen om de modemsnelheid voor faxhandelingen te verlagen.

- 1 Druk op **Menu, 2, 0, 1**.
- 2 Druk op ▲ of ▼ om **Std (voor VoIP), Normaal** of **Hoog** te selecteren.

- Met **Std (voor VoIP)** verlaagt u de modemsnelheid naar 9.600 bps en schakelt u de ECM-modus (foutcorrectie) uit.

Voor een standaardtelefoonlijn: probeer deze instelling als u regelmatig storing ondervindt op uw standaardtelefoonlijn.

Bij gebruik van VoIP: aanbieders van de VoIP-voorziening bieden faxondersteuning via verschillende standaards. Probeer deze instelling als u regelmatig foutmeldingen ontvangt bij het verzenden van faxen.

- Met **Normaal** stelt u de modemsnelheid in op 14.400 bps.
- Met **Hoog** stelt u de modemsnelheid in op 33.600 bps.

Druk op **OK**.

- 3 Druk op **Stop/Eindigen**.



Opmerking

Als u de compatibiliteit instelt op **Std (voor VoIP)**, is de ECM-functie niet beschikbaar.

Fout- en onderhoudsmeldingen

Zoals bij alle geavanceerde kantoorapparatuur kunnen fouten optreden en kunnen verbruiksartikelen op zijn. Wanneer dat gebeurt, identificeert uw machine de fout of de vereiste routinematige onderhoudsbeurt, en toont de betreffende melding. De meest voorkomende fout- en onderhoudsmeldingen vindt u hieronder.

U kunt de meeste foutmeldingen en meldingen betreffende routineonderhoud zelf oplossen. Indien u extra hulp nodig hebt, biedt het Brother Solutions Center de meest recente veelgestelde vragen en tips voor het oplossen van problemen.

Ga naar <http://solutions.brother.com/>.

Foutmelding	Oorzaak	Wat te doen
Afdrukken Onm XX	De machine heeft een mechanisch probleem.	Schakel de machine gedurende enkele minuten uit en steek daarna de stekker terug in het stopcontact. (U kunt de machine maximaal 60 uur uitgeschakeld laten staan zonder dat de opgeslagen faxen in het geheugen verloren gaan. (Zie <i>Faxen overbrengen, of faxjournaal</i> op pagina 145.)
Afgebroken	De andere persoon of de faxmachine van de andere persoon heeft het gesprek beëindigd.	Probeer opnieuw te verzenden of te ontvangen.
Afkoelen Ogenblik aub	De temperatuur van de drumeenheid of de tonercartridge is te hoog. De machine onderbreekt de huidige printtaak en gaat in de afkoelingsstand. Tijdens het afkoelen hoort u de koelventilator draaien. Op het LCD-scherm wordt Afkoelen en Ogenblik aub weergegeven.	Zorg dat u de ventilator in de machine kunt horen draaien, en dat de uitlaat nergens door geblokkeerd wordt. Als de ventilator draait, probeer dan alle voorwerpen rondom de uitlaat te verwijderen, en laat de machine vervolgens aanstaan maar raak deze enkele minuten niet aan. Als de ventilator niet draait, schakelt u de machine gedurende enkele minuten uit en steekt u daarna de stekker terug in het stopcontact. (U kunt de machine maximaal 60 uur uitgeschakeld laten staan zonder dat de opgeslagen faxen in het geheugen verloren gaan. (Zie <i>Faxen overbrengen, of faxjournaal</i> op pagina 145.)
Beveiligd app.	De schrijfbeveiliging van het USB-flashgeheugen is ingeschakeld.	Schakel de schrijfbeveiliging van het USB-flashgeheugen uit.
Cartridgefout	De tonercartridge is niet juist geïnstalleerd.	Haal de drumeenheid uit de machine, verwijder de tonercartridge en plaats de drumeenheid opnieuw in de machine.

Foutmelding	Oorzaak	Wat te doen
Communicatiefout	Er is een communicatiefout opgetreden wegens slechte verbinding.	Probeer de fax nogmaals te verzenden of probeer de machine aan te sluiten op een andere telefoonlijn. Als het probleem nog niet is verholpen, belt u dan het telefoonbedrijf en vraag of ze uw telefoonlijn willen controleren.
Document nazien	Het document is niet goed geplaatst of het document dat via de ADF werd gescand, was te lang.	Zie <i>Vastgelopen documenten</i> op pagina 146 of <i>Met behulp van de automatische documentinvoer (ADF)</i> op pagina 21.
Drum vervangen	De drumeenheid is aan het einde van zijn gebruiksduur.	Vervang de drumeenheid. (Zie <i>De drumeenheid vervangen</i> op pagina 166.)
	De teller van de drumeenheid werd niet gereset na het plaatsen van een nieuwe drum.	1 Open het frontdeksel en druk op Wis/terug . 2 Druk op 1 om te resetten.
Drumfout	De printcorona van de drumeenheid moet worden schoongemaakt.	Maak de printcorona van de drumeenheid schoon. (Zie <i>De printcorona reinigen</i> op pagina 158.)
	De drumeenheid is aan het einde van zijn gebruiksduur.	Vervang de drumeenheid. (Zie <i>De drumeenheid vervangen</i> op pagina 166.)
Duplex gedeact.	De duplexlade is niet juist geïnstalleerd.	Verwijder de duplexlade en installeer de lade opnieuw.
Fuser Vervangen	De fuseereenheid moet vervangen worden.	Neem contact op met uw Brother-leverancier om de fuseereenheid te vervangen.
Fuserfout	De temperatuur van de fuser unit bereikt een bepaalde temperatuur niet binnen een bepaalde tijd.	Zet de stroomschakelaar uit, wacht een paar seconden en zet hem vervolgens weer aan. Laat de machine aanstaan maar raak deze 15 minuten lang niet aan. U kunt de machine maximaal 60 uur uitgeschakeld laten staan zonder dat de opgeslagen faxen in het geheugen verloren gaan. (Zie <i>Faxen overbrengen, of faxjournaal</i> op pagina 145.)
	De fuser unit is te heet.	
Geen antw/Bezet	Het gekozen nummer antwoordt niet of is bezet.	Controleer het nummer en probeer opnieuw.
Geen contact	U hebt geprobeerd te pollen naar een faxmachine die niet in de wachtstand voor pollen staat.	Controleer of de andere faxmachine is ingesteld op pollen.
Geen lade	De papierlade is niet volledig gesloten.	Sluit de papierlade.
Geen papier	De machine heeft geen papier meer of het papier is niet goed in de papierlade geplaatst.	Voer een van de volgende handelingen uit: <ul style="list-style-type: none"> ■ Vul het papier in de papierlade of MP-lade bij. ■ Verwijder het papier en plaats het terug.

Foutmelding	Oorzaak	Wat te doen
Geen toner	De tonercartridge of de drumeenheid en de tonercartridge zijn niet correct geïnstalleerd.	Installeer de tonercartridge of de drumeenheid en tonercartridge opnieuw.
Geheugen vol	Het geheugen van de machine is vol.	<p>Fax bezig met verzenden of kopiëren</p> <p>Voer een van de volgende handelingen uit:</p> <ul style="list-style-type: none"> ■ Druk op Start om de gescande pagina's te verzenden of te kopiëren. ■ Druk op Stop/Eindigen, wacht tot de andere actieve bewerkingen voltooid zijn en probeer daarna opnieuw. ■ Wis de gegevens in het geheugen. (Zie <i>De melding Geheugen vol</i> op pagina 50 of pagina 96.) <p>Bezig met printen</p> <p>Voer een van de volgende handelingen uit:</p> <ul style="list-style-type: none"> ■ Verlaag de afdrukresolutie. (Zie het <i>tabblad Geavanceerd</i> in de <i>softwarehandleiding</i> op de cd-rom.) ■ Wis de faxen in het geheugen. (Zie <i>De melding geheugen vol</i> op pagina 96.)
Hernoem bestand	Er bevindt zich reeds een bestand op het USB-flashgeheugen met dezelfde naam als het bestand dat u wilt opslaan.	Wijzig de naam van het bestand op het USB-flashgeheugen of van het bestand dat u wilt opslaan.
Kan nt scannen.	Er bevindt zich een document in de ADF-invoer- en -uitvoelade.	Verwijder het document uit de ADF-uitvoelade.
Kap Open	Het frontdeksel is niet volledig gesloten.	Sluit het frontdeksel van de machine.
Klep is open	Het fuseerdeksel is niet volledig gesloten of er zit papier vast aan de achterkant van de machine bij het inschakelen.	<ul style="list-style-type: none"> ■ Sluit het fuseerdeksel. ■ Zorg ervoor dat er geen papier vastzit binnenin aan de achterkant van de machine, sluit het fuseerdeksel en druk op Start.
Klep open.	Het ADF-deksel is niet volledig gesloten.	Sluit het ADF-deksel.
	Het ADF-deksel is geopend tijdens het laden van een document.	Sluit het ADF-deksel van de machine en druk op Stop/Eindigen .
Laser vervangen	De lasereenheid moet vervangen worden.	Neem contact op met uw Brother-leverancier om de lasereenheid te vervangen.

Foutmelding	Oorzaak	Wat te doen
Limiet 20 vel	De ADF-uitvoerlade heeft zijn maximale capaciteit bereikt.	Voer een van de volgende handelingen uit: <ul style="list-style-type: none"> ■ Om de reeds gescande pagina's te verzenden, drukt u op 1. Verz... ■ Om de gescande pagina's te wissen, drukt u op 2. Verw... <p>Als u de reeds gescande pagina's verzendt en ook de resterende pagina's wilt verzenden, verwijdert u de gescande vellen van de ADF-uitvoerlade, voert u het faxnummer in (als u een fax verzendt) en drukt u op Start.</p>
Onbruikb. app.	Een incompatibel of gebrekkig apparaat werd aangesloten op de USB-poort.	Verwijder het USB-flashgeheugen uit de USB-poort.
Ongeldig formaat	Het papier in de lade heeft niet het juiste formaat.	Plaats papier met het juiste formaat in de lade en stel het "Papierformaat" in (Menu, 1, 2, 2 (Zie <i>Papierformaat</i> op pagina 24)).
PF-kit1 vervang	Het papiertoevoerpakket voor Lade 1 moet vervangen worden.	Neem contact op met uw Brother-leverancier om de PF Kit 1 te vervangen.
PF-kitMP vervang	Het papiertoevoerpakket voor de MP-lade moet vervangen worden.	Neem contact op met uw Brother-leverancier om de PF Kit MP te vervangen.
Scannen Onm. XX	De machine heeft een mechanisch probleem.	Schakel de machine gedurende enkele minuten uit en steek daarna de stekker terug in het stopcontact. (U kunt de machine maximaal 60 uur uitgeschakeld laten staan zonder dat de opgeslagen faxen in het geheugen verloren gaan. Zie <i>Faxen overbrengen, of faxjournaal</i> op pagina 145.)
Teveel bestanden	Er zijn te veel bestanden opgeslagen op het USB-flashgeheugen.	Verminder het aantal bestanden op het USB-flashgeheugen.
Teveel Laden (MFC-8380DN)	Er is meer dan een optionele lade geplaatst.	U kunt maximaal één optionele lade installeren. Verwijder eventuele bijkomende lades.
Toegangsfout	Het apparaat werd verwijderd uit de USB-poort terwijl de gegevens werden verwerkt.	Druk op Stop/Eindigen . Plaats het apparaat opnieuw en probeer af te drukken met Direct Print.
Toner Bijna Op	Als Toner Bijna Op verschijnt op het LCD-scherm, kunt u nog steeds afdrukken. De machine laat u echter weten dat de tonercartridge bijna leeg is en dat u de toner binnenkort zult moeten vervangen.	Bestel nu een nieuwe tonercartridge.
Toner vervangen	De tonercartridge is bijna leeg. U kunt niet afdrukken.	Vervang de tonercartridge. (Zie <i>Een tonercartridge vervangen</i> op pagina 163)

Foutmelding	Oorzaak	Wat te doen
Uitvoerlade vol	De ADF-uitvoerlade heeft zijn maximale capaciteit bereikt.	Verwijder de gescande pagina's uit de ADF-uitvoerlade. Als u de resterende pagina's van de documenten wilt scannen, draait u het faxnummer (als u een fax verzendt) en drukt u op Start .
Vast duplex	Het papier is vastgelopen in de duplexlade.	(Zie <i>Papieropstoppingen</i> op pagina 147.)
Vast in lade1 Vast in lade2 (MFC-8380DN)	Het papier is vastgelopen in de papierlade van de machine.	(Zie <i>Papieropstoppingen</i> op pagina 147.)
Vast MP-lade	Het papier is vastgelopen in de MP-lade van de machine.	(Zie <i>Papieropstoppingen</i> op pagina 147.)
Vast: achter	Het papier is vastgelopen aan de achterkant van de machine.	(Zie <i>Papieropstoppingen</i> op pagina 147.)
Vast: binnenin	Het papier is vastgelopen in de machine.	(Zie <i>Papieropstoppingen</i> op pagina 147.)
vervang PF-kit2 (MFC-8380DN)	Het papiertoevoerpakket voor Lade 2 moet vervangen worden.	Neem contact op met uw Brother-leverancier om de PF Kit 2 te vervangen.

Faxen overbrengen, of faxjournaal

Wanneer het LCD toont:

- Afdrukken Onm. XX
- Scannen Onm. XX

We adviseren u uw faxen over te brengen naar een andere fax of naar uw PC. (Zie *Faxen overbrengen naar een andere faxmachine* op pagina 145 of *Faxen naar de pc overbrengen* op pagina 145.)

U kunt ook het faxjournaal overbrengen om te zien of er faxen zijn die u moet overbrengen. (Zie *Het faxjournaal overbrengen naar een andere faxmachine* op pagina 145.)



Opmerking

Als een foutmelding op het LCD-scherm van de machine verschijnt nadat de faxen zijn verzonden, verwijdert u de stekker van de machine enkele minuten uit het stopcontact en sluit u deze vervolgens weer aan.

Faxen overbrengen naar een andere faxmachine

Als u uw Stations-ID nog niet hebt ingesteld, kunt u de faxoverbrengingsstand niet gebruiken. (Zie *Uw stationskenmerk instellen* in de *installatiehandleiding*.)

- 1 Druk op **Menu, 9, 0, 1**.
- 2 Voer een van de volgende handelingen uit:
 - Als **Geen dataopslag** wordt weergegeven op het LCD-scherm, zijn er geen resterende faxen in het geheugen van de machine. Druk op **Stop/Eindigen**.
 - Voer het faxnummer in van het apparaat waarnaar de faxen moeten worden verzonden.
- 3 Druk op **Start**.

Faxen naar de pc overbrengen

U kunt de faxen van het geheugen van uw machine naar uw PC overbrengen.

- 1 Zorg ervoor dat **MFL-Pro Suite** geïnstalleerd is op de pc en activeer **PC-Fax Ontvangen** op de pc. (Meer informatie over PC-FAX Ontvangen vindt u in *PC-FAX ontvangen* in de *softwarehandleiding* op de cd-rom.)
- 2 Controleer of u **PC-Fax ontv.** hebt ingesteld op de machine. (Zie *PC-FAX Ontvangen* op pagina 71.) Wanneer er nog faxen in het geheugen van de machine zijn wanneer u de PC Faxontvangst instelt, vraagt het LCD-scherm u of u de faxen wilt overbrengen naar uw PC.
- 3 Voer een van de volgende handelingen uit:
 - Wanneer u alle faxen wilt overbrengen naar uw PC, drukt u op **1**. De machine vraagt u of u een reserveafdruk wilt.
 - Om af te sluiten en de faxen in het geheugen te bewaren, drukt u op **2**.
- 4 Druk op **Stop/Eindigen**.

Het faxjournaal overbrengen naar een andere faxmachine

Als u uw Stations-ID nog niet hebt ingesteld, kunt u de faxoverbrengingsstand niet gebruiken. (Zie *Uw stationskenmerk instellen* in de *installatiehandleiding*.)

- 1 Druk op **Menu, 9, 0, 2**.
- 2 Voer het faxnummer in waarnaar het faxjournaal moet worden verzonden.
- 3 Druk op **Start**.

Vastgelopen documenten

Volg onderstaande stappen, als het papier is vastgelopen.

! BELANGRIJK

Na het verwijderen van een vastgelopen document controleert u of er geen papierresten zijn achtergebleven in de machine, die ervoor kunnen zorgen dat het papier opnieuw vastloopt.

Het document is bovenin de ADF vastgelopen

- 1 Verwijder al het papier dat niet is vastgelopen uit de ADF.
- 2 Open het ADF-deksel.
- 3 Trek het vastgelopen document er naar rechts uit.



- 4 Sluit het ADF-deksel.
- 5 Druk op **Stop/Eindigen**.

Document is vastgelopen onder het documentdeksel

- 1 Verwijder al het papier dat niet is vastgelopen uit de ADF.
- 2 Til het documentdeksel op.
- 3 Trek het vastgelopen document er naar links uit.

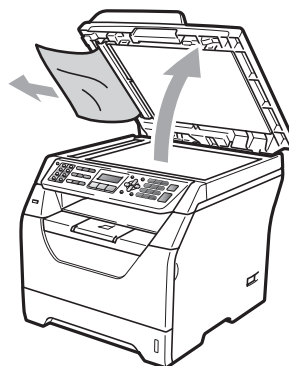

- 4 Sluit het documentdeksel.
- 5 Druk op **Stop/Eindigen**.

Document is vastgelopen in de ADF-uitvoerlade

- 1 Verwijder al het papier dat niet is vastgelopen uit de ADF.
- 2 Trek het vastgelopen document er naar rechts uit.



- 3 Druk op **Stop/Eindigen**.

Document is vastgelopen in de duplexlade (MFC-8380DN)

- 1 Verwijder al het papier dat niet is vastgelopen uit de ADF.
- 2 Voer een van de volgende handelingen uit:
 - Als u het vastgelopen document kunt zien, trekt u het document er langs rechts uit.



- Als u het vastgelopen document niet kunt zien, opent u ADF-deksels (1) en (2) en trekt u het document er langs boven uit.



Sluit het ADF-deksel (1) en (2).

- 3 Druk op **Stop/Eindigen**.

Papieropstoppingen

Om vastgelopen papier te verwijderen, volgt u onderstaande stappen.

! BELANGRIJK

Bevestig dat u zowel een tonercartridge als een drumeenheid in de machine hebt geïnstalleerd. Wanneer u geen drumeenheid hebt geïnstalleerd of deze verkeerd hebt geïnstalleerd, kan deze een papieropstopping veroorzaken in uw Brother machine.

Opmerking

Wanneer de foutmelding aanwezig blijft, opent en sluit u het voor- en fuseerdeksel stevig om de machine in te stellen op de beginwaarden.

! BELANGRIJK

Raak **NOOIT** de elektroden aan die u in de afbeelding ziet, teneinde schade aan de machine tengevolge van statische elektriciteit te vermijden.

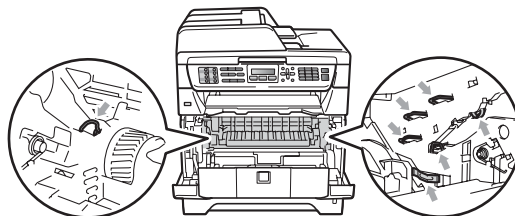

Opmerking

De LCD-namen voor de papierlades zijn:

- Standaardpapierlade: `lade1`
- Optionele onderste lade: `lade2` (MFC-8380DN)
- Multifunctionele lade: `MP-lade`

Het papier is vastgelopen in de MP-lade.

Wanneer het LCD-scherf Vast MP-lade weergeeft, dient u deze stappen te volgen:

- 1 Verwijder het papier uit de MP-lade.
- 2 Verwijder eventueel vastgelopen papier uit de MP-lade.

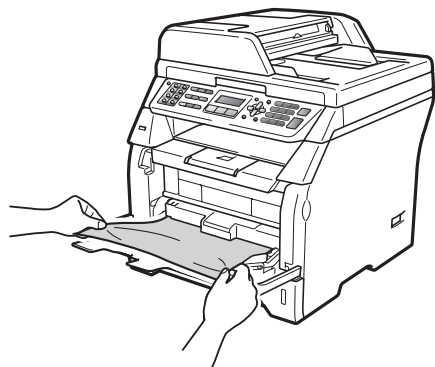

- 3 Druk op **Start**.
- 4 Waaier het papier goed door en plaats het terug in de MP-lade.

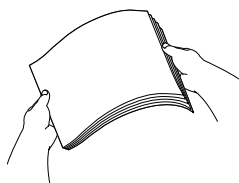

- 5 Wanneer u papier plaatst in de MP-lade, dient u ervoor te zorgen dat het papier de maximummarkering aan beide kanten van de lade niet overschrijdt.

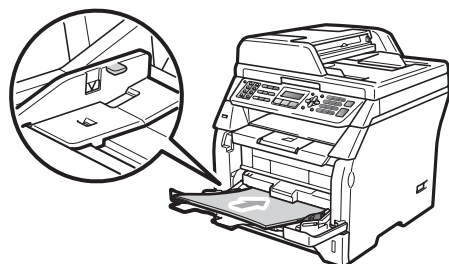

Papier is vastgelopen in papierlade 1 of 2 (MFC-8380DN).

Wanneer het LCD-scherf Vast in lade1 of Vast in lade2 weergeeft, dient u deze stappen te volgen:

- 1 Trek de papierlade volledig uit de machine.

Voor Vast in lade1:

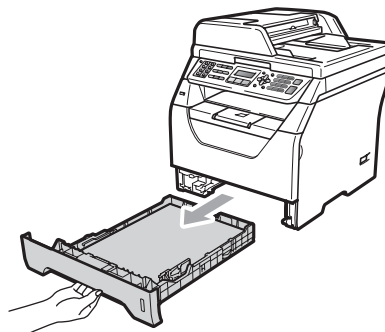

Voor Vast in lade2:

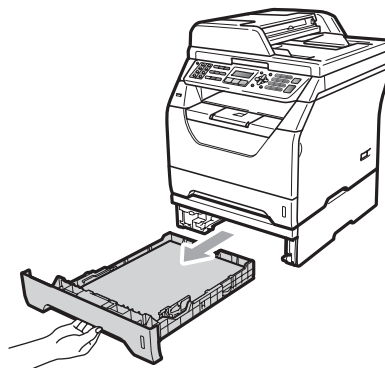

- 2 Gebruik beide handen om het vastgelopen papier traag te verwijderen.

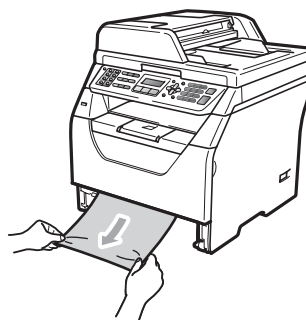

- 3 Zorg ervoor dat het papier niet boven de maximum markering (▼) van de papierlade uitsteekt. Druk op de blauwe ontgrendeling van de papiergeleiders en verschuif de papiergeleiders voor het correcte papierformaat. Zorg dat de geleiders goed vastzitten.
- 4 Plaats de papierlade stevig terug in de machine.

! BELANGRIJK

Verwijder de standaardpapierlade NIET terwijl papier wordt genomen uit een onderste papierlade, want dit kan een papieropstopping veroorzaken.

Papier is vastgelopen binnen de machine

- 1 Koppel eerst het telefoonsnoer en alle kabels los en trek vervolgens het netsnoer uit het stopcontact.
- 2 Trek de papierlade volledig uit de machine.
- 3 Gebruik beide handen om het vastgelopen papier traag te verwijderen.

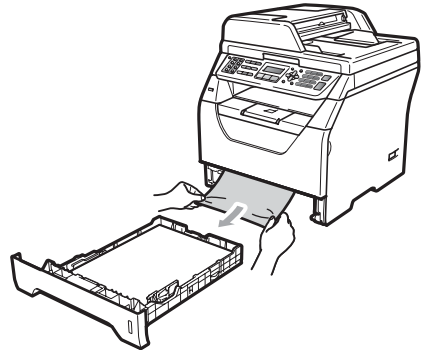

- 4 Open het frontdeksel door te drukken op de ontgrendelknop voor het frontdeksel.

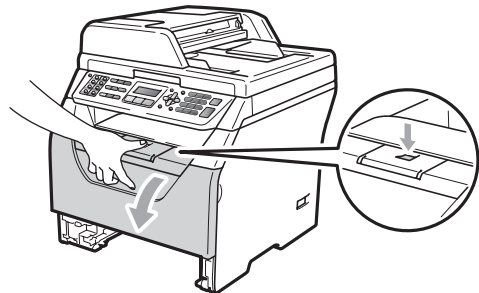

! VOORZICHTIG

HEET

Wanneer u de machine pas hebt gebruikt, zijn sommige onderdelen in de machine erg heet. Wacht minstens 10 minuten om de machine te laten afkoelen voor u het vastgelopen papier probeert te verwijderen.

- 5 Pak de drumeenheid en de tonercartridge-module er langzaam uit. Het vastgelopen papier kan mogelijk samen met de drumeenheid en de tonercartridge worden verwijderd. Het is eveneens mogelijk dat het verwijderen van de tonercartridge en de drumeenheid ervoor zorgt dat het papier los komt te zitten zodat u het kunt verwijderen uit de opening van de papierlade.

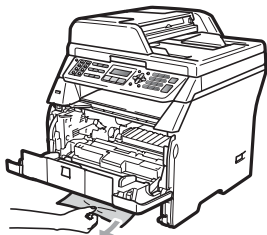
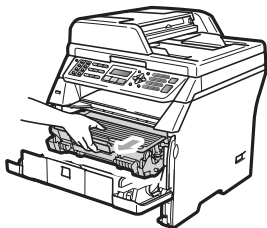

! BELANGRIJK

We raden u aan de drumeenheid en tonercartridges gescheiden van elkaar op een stuk wegwerppapier of doek op een schone, vlakke ondergrond te plaatsen voor het geval u per ongeluk toner morst.

Raak **NOOIT** de elektroden aan die u in de afbeelding ziet om schade aan de machine tengevolge van statische elektriciteit te vermijden.

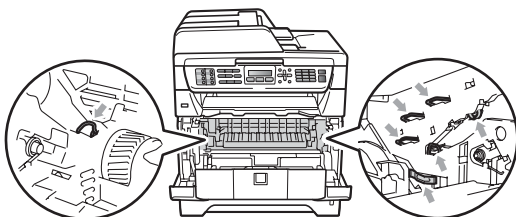

- 6 Installeer het geheel van drumeenheid en tonercartridge opnieuw in de machine.

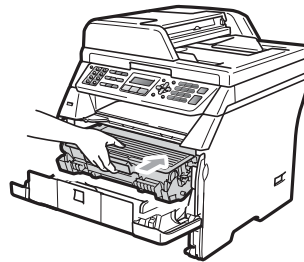

- 7 Sluit het voordeksel.
- 8 Plaats de papierlade stevig terug in de machine.
- 9 Steek eerst de stekker van de machine weer in het stopcontact en sluit daarna alle kabels en het telefoonsnoer weer aan. Zet de machine aan.

Het papier zit vast tussen het geheel van drumeenheid en tonercartridge

- 1 Koppel eerst het telefoonsnoer en alle kabels los en trek vervolgens het netsnoer uit het stopcontact.
- 2 Open het frontdeksel door te drukken op de ontgrendelknop voor het frontdeksel.

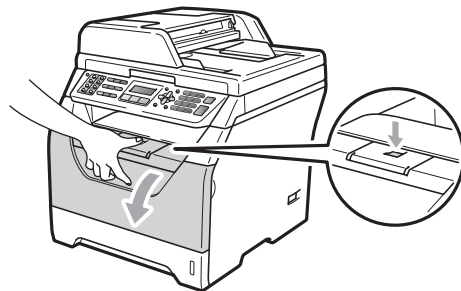

⚠ VOORZICHTIG

🔥 HEET

Wanneer u de machine pas hebt gebruikt, zijn sommige onderdelen in de machine erg heet. Wacht minstens 10 minuten om de machine te laten afkoelen voor u het vastgelopen papier probeert te verwijderen.

- 3 Pak de drumeenheid en de tonercartridge-module er langzaam uit.

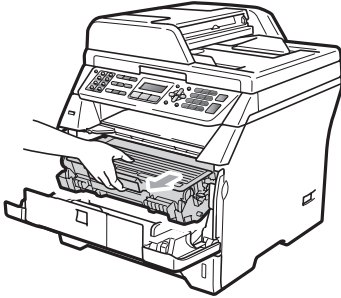

⚠ BELANGRIJK

We raden u aan de drumeenheid en tonercartridges gescheiden van elkaar op een stuk wegwerppapier of doek op een schone, vlakke ondergrond te plaatsen voor het geval u per ongeluk toner morst.

- 4 Druk de blauwe vergrendelhendel naar beneden en neem de tonercartridge uit de drumeenheid. Neem het eventuele vastgelopen papier uit de drumeenheid.

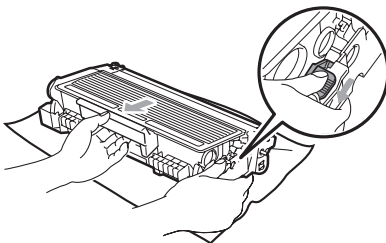

⚠ BELANGRIJK

- Wees voorzichtig bij het hanteren van de tonercartridge. Wanneer u toner morst op uw handen of kleding, dient u de vlekken onmiddellijk te verwijderen met koud water.
- Raak de gearceerde delen in de onderstaande illustraties NIET aan om problemen met de afdrukkwaliteit te voorkomen.

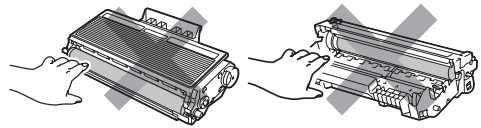

- 5 Neem het eventuele vastgelopen papier uit de drumeenheid.
- 6 Plaats de tonercartridge terug in de drumeenheid tot u hem op zijn plaats hoort vastklikken. Wanneer u de cartridge correct plaatst, komt de blauwe vergrendelhendel automatisch omhoog.

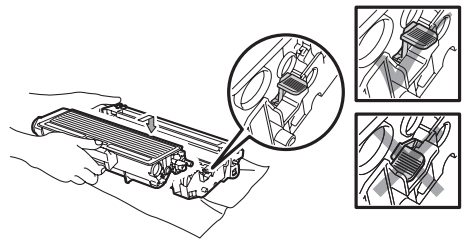

- 7 Installeer het geheel van drumeenheid en tonercartridge opnieuw in de machine.

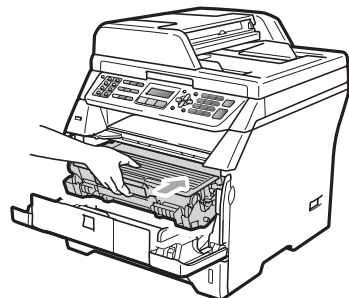

- 8 Sluit het voordeksel.
- 9 Steek eerst de stekker van de machine weer in het stopcontact en sluit daarna alle kabels en het telefoonsnoer weer aan. Zet de machine aan.

Het papier is vastgelopen aan de achterkant van de machine

- 1 Koppel eerst het telefoonsnoer en alle kabels los en trek vervolgens het netsnoer uit het stopcontact.
- 2 Open het frontdeksel door te drukken op de ontgrendelknop voor het frontdeksel.

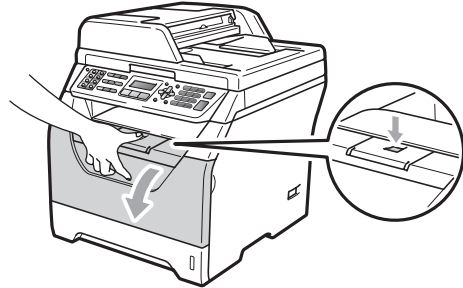

! VOORZICHTIG

! HEET

Wanneer u de machine pas hebt gebruikt, zijn sommige onderdelen in de machine erg heet. Wacht minstens 10 minuten om de machine te laten afkoelen voor u het vastgelopen papier probeert te verwijderen.

- 3 Pak de drumeenheid en de tonercartridge-module er langzaam uit.

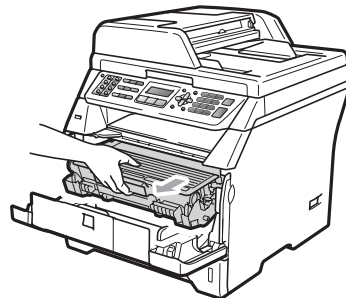

! BELANGRIJK

We raden u aan de drumeenheid en tonercartridges gescheiden van elkaar op een stuk wegwerppapier of doek op een schone, vlakke ondergrond te plaatsen voor het geval u per ongeluk toner morst.

- 4 Open het achterdeksel (achterste uitvoerlade).

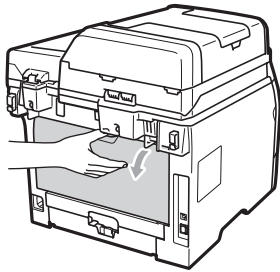

- 5 Trek de lippen aan de linker- en rechterkant naar u toe om het fuseerdeksel (1) te openen.

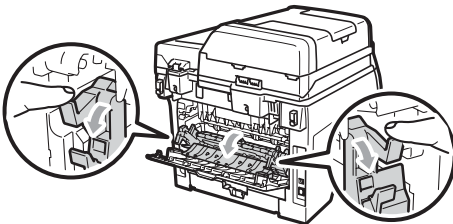

- 6 Trek het vastgelopen papier uit de fuseereenheid.

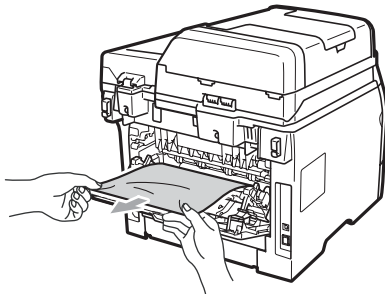

- 7 Sluit het fuseerdeksel en het achterdeksel (achterste uitvoerlade).

- 8 Installeer het geheel van drumeenheid en tonercartridge opnieuw in de machine.

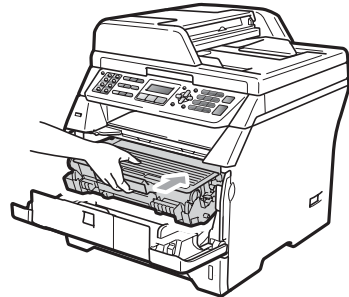

- 9 Sluit het voordeksel.
- 10 Steek eerst de stekker van de machine weer in het stopcontact en sluit daarna alle kabels en het telefoonsnoer weer aan. Zet de machine aan.

Het papier is vastgelopen in de duplexlade.

- 1 Trek de duplexlade volledig uit de machine.

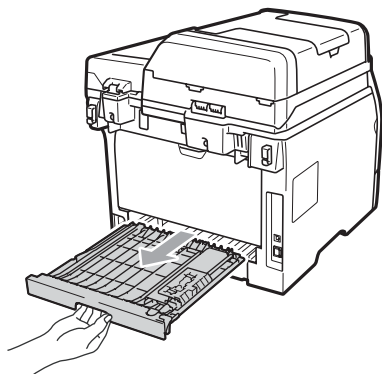

- 2 Trek het vastgelopen papier uit de machine of uit de duplexlade.

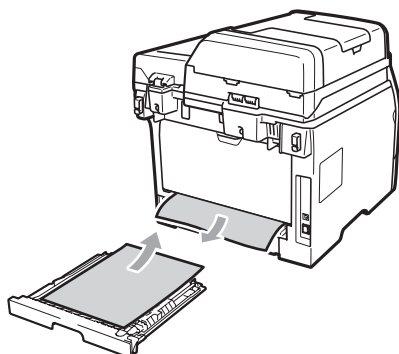

- 3 Plaats de duplexlade weer in de machine.

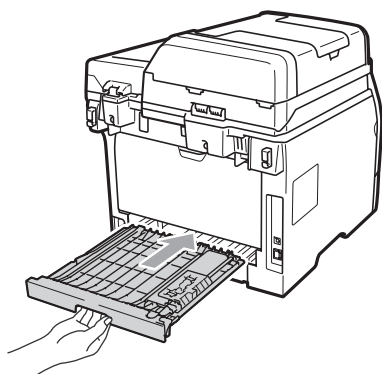

Routineonderhoud

⚠ WAARSCHUWING

Gebruik neutrale schoonmaakmiddelen.

Gebruik bij het schoonmaken van de binnen- of buitenkant van de machine **GEEN ENKELE** ontvlambare stof en **GEEN ENKELE** sproeivloeistof of biologisch oplosmiddel/vloeistof. U kunt zo namelijk brand veroorzaken of een elektrische schok krijgen. (Zie voor meer informatie *Belangrijke veiligheidsinformatie* op pagina 114.)

! BELANGRIJK

De drumeenheid bevat toner, dus u moet deze voorzichtig hanteren. Wanneer u toner morst op uw handen of kleding, dient u de vlekken onmiddellijk te verwijderen met koud water.

De buitenkant van de machine schoonmaken

- 1 Schakel de machine uit. Koppel eerst het telefoonsnoer en alle kabels los en trek vervolgens het netsnoer uit het stopcontact.
- 2 Trek de papierlade volledig uit de machine.

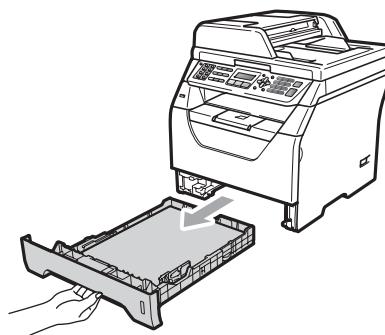

- 3 Reinig de buitenkant van de machine met een droge en pluisvrije zachte doek om stof te verwijderen.



- 4 Verwijder eventueel papier uit de papierlade.

- 5 Veeg de binnen- en buitenzijde van de papierlade af met een droge en pluisvrije zachte doek om stof te verwijderen.

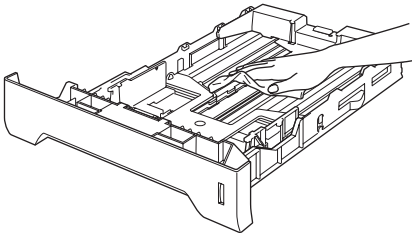

- 6 Laad het papier opnieuw en plaats de papierlade stevig terug in de machine.

- 7 Steek eerst de stekker van de machine weer in het stopcontact en sluit daarna alle kabels en het telefoonsnoer weer aan. Schakel de machine in.

De scanner reinigen

- 1 Schakel de machine uit. Koppel eerst het telefoonsnoer en alle kabels los en trek vervolgens het netsnoer uit het stopcontact.
- 2 Til het documentdeksel op (1). Reinig het witte plastic oppervlak (2) en de glasplaat (3) eronder met een zachte, pluisvrije doek die is bevochtigd met water.

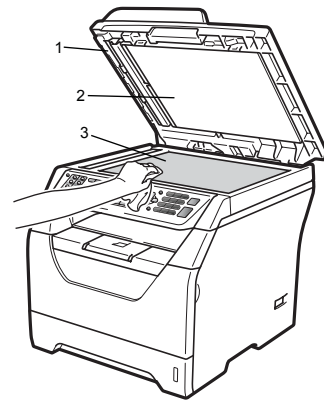

- 3 In de ADF-eenheid reinigt u de witte balk (1) en de glazen strook op de glasplaat (2) eronder met behulp van een zachte, pluisvrije doek die is bevochtigd met water.

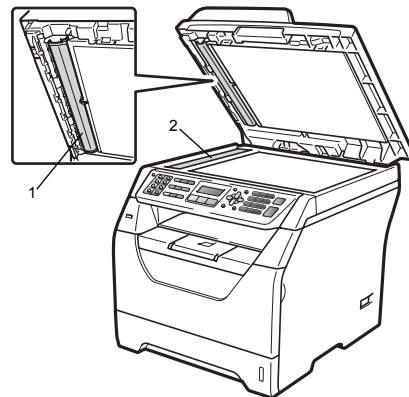

- 4 Steek eerst de stekker van de machine weer in het stopcontact en sluit daarna alle kabels en het telefoonsnoer weer aan. Schakel de machine in.



Opmerking

Ga nadat u de glasplaat en glazen strook hebt gereinigd met een zachte, pluisvrije doek die u hebt bevochtigd met water, nogmaals met uw vingertop over het glas om te controleren of zich hierop nog ongerechtigheden bevinden. Reinig het glas zo nodig opnieuw. Mogelijk dient u het reinigingsproces drie tot vier keer te herhalen. Maak na elke reiniging een kopie om te controleren of de glasplaat schoon is.

Het scannervenster reinigen



WAARSCHUWING

Gebruik neutrale schoonmaakmiddelen.

Gebruik bij het schoonmaken van de binnen- of buitenkant van de machine GEEN ENKELE ontvlambare stof en GEEN ENKELE sproeivloeistof of biologisch oplosmiddel/vloeistof. U kunt zo namelijk brand veroorzaken of een elektrische schok krijgen. Raadpleeg *Belangrijke veiligheidsinformatie* op pagina 114 voor meer informatie.



BELANGRIJK

Raak het scannervenster NIET aan met uw vingers.

- 1 Schakel de machine uit voor u de binnenkant van de machine reinigt. Koppel eerst het telefoonsnoer los en daarna koppelt u alle kabels los en trekt u het netsnoer uit het stopcontact.
- 2 Open het voordeksel en pak het geheel van drumeenheid en tonercartridge er langzaam uit.

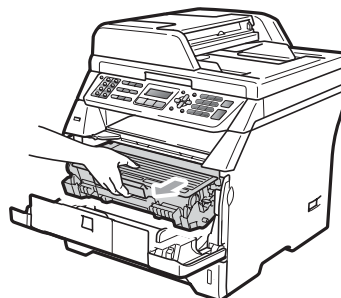

⚠ VOORZICHTIG

🔥 HEET

Wanneer u de machine pas hebt gebruikt, zijn sommige onderdelen in de machine erg heet. Wacht minstens 10 minuten om de machine te laten afkoelen voor u het vastgelopen papier probeert te verwijderen.

⚠ BELANGRIJK

- Raak **NOOIT** de elektroden aan die u in de afbeelding ziet, teneinde schade aan de machine tengevolge van statische elektriciteit te vermijden.

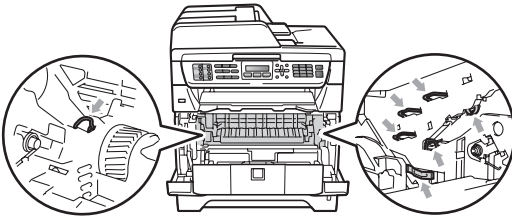

- We raden u aan de drumeenheid op een vel wegwerppapier op een schone, vlakke ondergrond te plaatsen voor het geval u per ongeluk toner morst.

- 3 Veeg het scannervenster (1) schoon door het af te vegen met een droge, pluisvrije zachte doek.

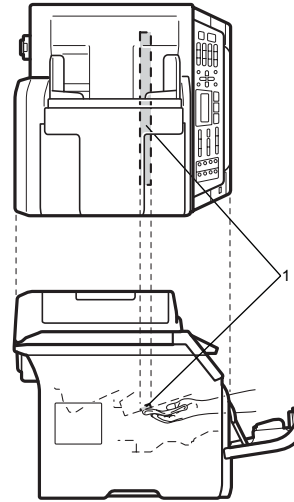

- 4 Installeer het geheel van drumeenheid en tonercartridge opnieuw in de machine.

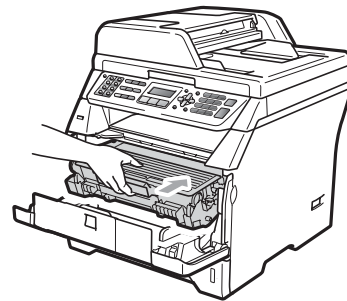

- 5 Sluit het voordeksel.
- 6 Steek eerst de stekker van de machine weer in het stopcontact en sluit daarna het telefoonsnoer weer aan. Schakel de machine in.

De printcorona reinigen

Als u problemen hebt met de afdrukwaliteit, reinigt u de corona als volgt:

- 1 Schakel de machine uit. Koppel eerst het telefoonsnoer en alle kabels los en trek vervolgens het netsnoer uit het stopcontact.
- 2 Open het voordeksel en pak het geheel van drumeenheid en tonercartridge er langzaam uit.

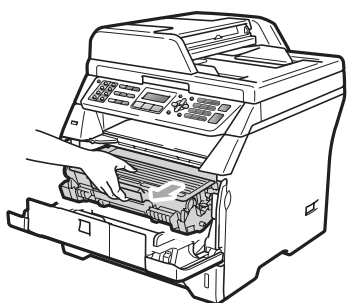

! BELANGRIJK

- We raden u aan de drumeenheid en tonercartridges gescheiden van elkaar op een stuk wegwerppapier of doek op een schone, vlakke ondergrond te plaatsen voor het geval u per ongeluk toner morst.
- Wees voorzichtig bij het hanteren van de tonercartridge. Wanneer u toner morst op uw handen of kleding, dient u de vlekken onmiddellijk te verwijderen met koud water.
- Raak **NOOIT** de elektroden aan die u in de afbeelding ziet, teneinde schade aan de machine tengevolge van statische elektriciteit te vermijden.

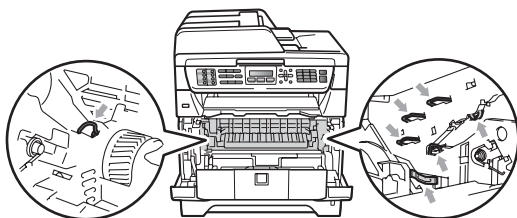

- 3 Reinig de primaire corona in de drumeenheid door het blauwe lipje voorzichtig een paar keer van links naar rechts en weer terug te schuiven.

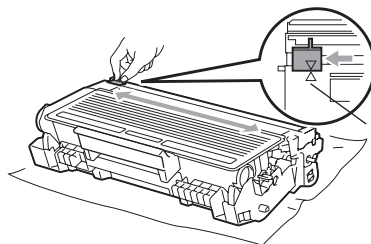

Opmerking

Zorg ervoor dat u het blauwe lipje weer terugzet in de oorspronkelijke stand (▲) (1). Als u dit niet doet, verschijnt mogelijk een verticale streep op de afdrukken.

- 4 Installeer het geheel van drumeenheid en tonercartridge opnieuw in de machine.

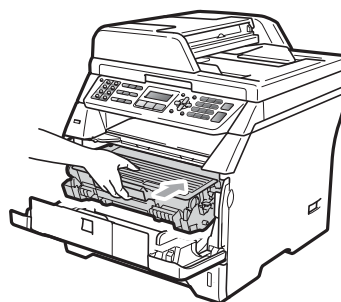

- 5 Sluit het voordeksel.

- 6 Steek eerst de stekker van de machine weer in het stopcontact en sluit daarna alle kabels en het telefoonsnoer weer aan. Schakel de machine in.

! BELANGRIJK

Raak de gearceerde delen in de onderstaande illustraties NIET aan om problemen met de afdrukkwaliteit te voorkomen.

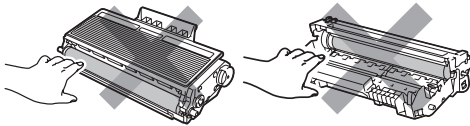

De drumeenheid reinigen

Als u problemen hebt met de afdrukkwaliteit, reinigt u de drumeenheid als volgt.

- 1 Schakel de machine uit. Koppel eerst het telefoonsnoer los en trek vervolgens het netsnoer uit het stopcontact.
- 2 Open het voordeksel en pak het geheel van drumeenheid en tonercartridge er langzaam uit.

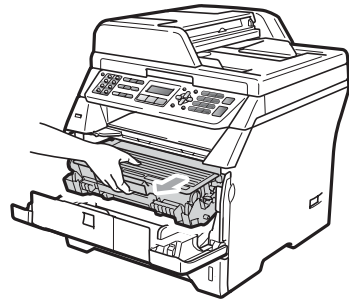

! BELANGRIJK

- We raden u aan de drumeenheid en tonercartridges gescheiden van elkaar op een stuk wegwerppapier of doek op een schone, vlakke ondergrond te plaatsen, voor het geval u per ongeluk toner morst.
- Raak NOOIT de elektroden aan die u in de afbeelding ziet, teneinde schade aan de machine tengevolge van statische elektriciteit te vermijden.

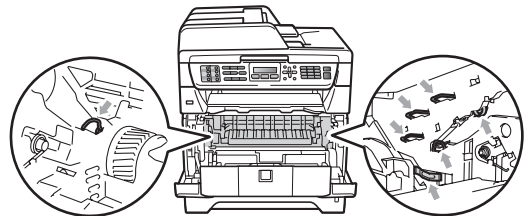

- 3 Druk de blauwe vergrendelhendel naar beneden en neem de tonercartridge uit de drumeenheid.

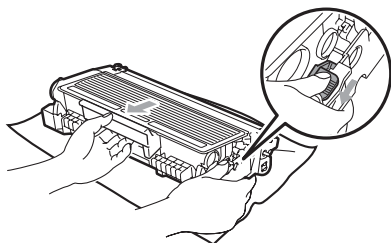

! BELANGRIJK

- Wees voorzichtig bij het hanteren van de tonercartridge. Wanneer u toner morst op uw handen of kleding, dient u de vlekken onmiddellijk te verwijderen met koud water.
- Raak de gearceerde delen in de onderstaande illustraties NIET aan om problemen met de afdrukkwaliteit te voorkomen.

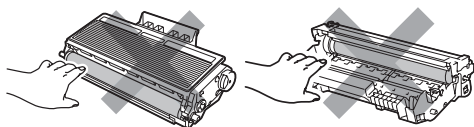

- 4 Plaats het afdrukvoorbeeld vóór de drumeenheid en bepaal de exacte plaats van de slechte afdruk.

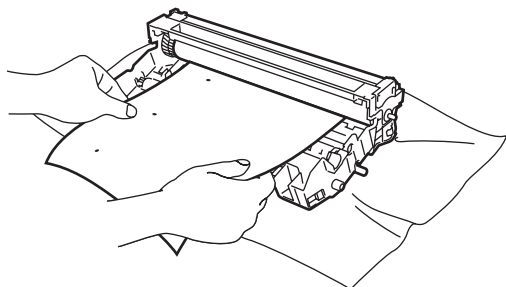

- 5 Draai het wielje van de drumeenheid met de hand en kijk ondertussen naar het oppervlak van de OPC-drum (1).

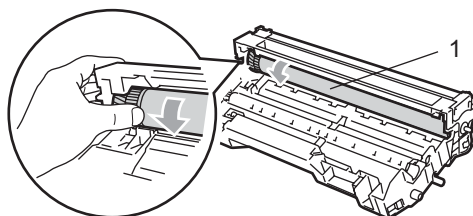

- 6 Als u de vlek op de drum hebt gevonden die overeenkomt met het afdrukvoorbeeld, veegt u het oppervlak van de drum voorzichtig schoon met een droog wattenstaafje totdat stof of lijmresten verwijderd zijn.

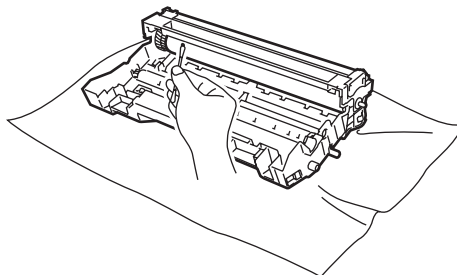

! BELANGRIJK

- De drum is lichtgevoelig. Raak deze daarom NIET met uw vingers aan.
- Reinig het oppervlak van de lichtgevoelige drum NIET met een scherp voorwerp.
- Reinig het oppervlak van de drumeenheid voorzichtig, en oefen NIET te veel kracht uit.

- 7 Plaats de tonercartridge terug in de drumseenheid tot u hem op zijn plaats hoort vastklikken. Wanneer u de cartridge correct plaatst, komt de blauwe vergrendelhendel automatisch omhoog.

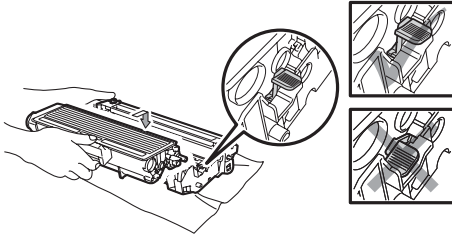

- 8 Installeer het geheel van drumseenheid en tonercartridge opnieuw in de machine.

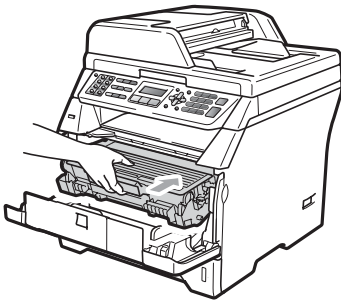

- 9 Sluit het voordeksel.
- 10 Steek eerst de stekker van de machine weer in het stopcontact en sluit daarna alle kabels en het telefoonsnoer weer aan. Schakel de machine in.

De verbruiksartikelen vervangen

Wanneer de machine aangeeft dat de levensduur van het verbruiksartikel is verstreken, moet u het vervangen.

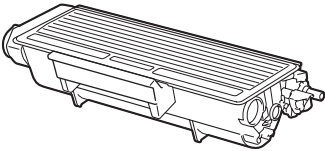
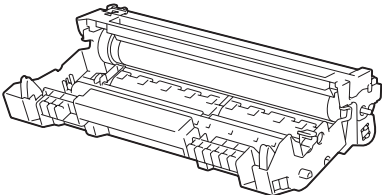
Tonercartridge	Drumeenheid
	
Bestelnummer TN-3230, TN-3280	Bestelnummer DR-3200

! BELANGRIJK

- We raden u aan het gebruikte verbruiksartikel op een stuk papier te plaatsen om te voorkomen dat het materiaal dat zich erin bevindt per ongeluk wordt gemorst.
- Stop de verbruiksartikelen stevig terug in de verpakking zodat het materiaal dat zich er nog in bevindt niet wordt gemorst.

Opmerking

- Gooi de gebruikte verbruiksartikelen weg conform de plaatselijke voorschriften. (Zie *EU-richtlijn 2002/96/EG en EN50419* op pagina 117.) Als u het gebruikte verbruiksartikel niet terugplaatst, dient u dit te verwijderen conform de plaatselijke voorschriften, en dit niet als huishoudelijk afval te behandelen. Voor meer informatie neemt u contact op met de lokale afvalmaatschappij.
- Als u papier gebruikt dat niet overeenkomt met het aanbevolen papier, wordt de levensduur van verbruiksartikelen en machineonderdelen mogelijk verkort.

Een tonercartridge vervangen

Met de high yield tonercartridges kunt u circa 8.000 pagina's ¹ afdrukken en met de standaardtonercartridges kunt u circa 3.000 pagina's ¹ afdrukken. Het werkelijke aantal pagina's hangt af van het type document dat u meestal print (bv. standaardbrief of gedetailleerde grafische afbeeldingen). De machine is uitgerust met de startertonercartridge die na ongeveer 2.000 pagina's moet worden vervangen. Wanneer een tonercartridge bijna leeg is, wordt Toner Bijna Op weergegeven op het LCD-scherm.

¹ Het cijfer voor de gemiddelde cartridgecapaciteit is in overeenstemming met ISO/IEC 19752.



Opmerking

Wij adviseren u een nieuwe tonercartridge klaar te houden wanneer u de waarschuwing Toner Bijna Op ziet.

⚠ VOORZICHTIG



HEET

Wanneer u de machine pas hebt gebruikt, zijn sommige onderdelen in de machine erg heet. Wanneer u het voordeksel of het achterdeksel (achterste uitvoerlade) van de machine opent, mag u **NOOIT** de onderdelen in de grijze zones op de afbeelding aanraken, om letsels te vermijden. Doet u dit wel, dan kan dit brandwonden veroorzaken.

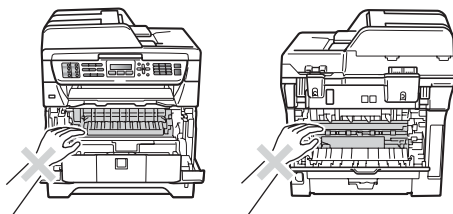

- 1 Open het frontdeksel door te drukken op de ontgrendelknop voor het frontdeksel.

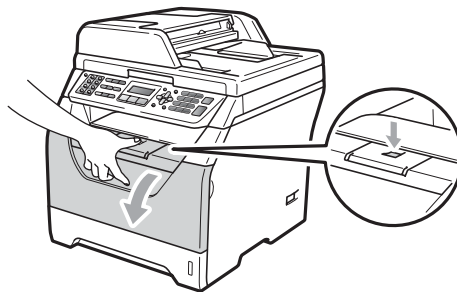

- 2 Pak de drumeenheid en de tonercartridge-module er langzaam uit.

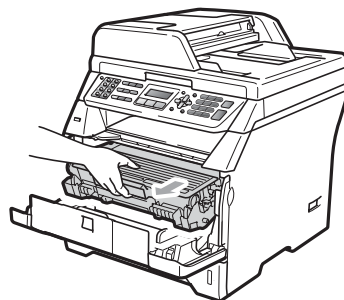

⚠ BELANGRIJK

- We raden u aan de drumeenheid en tonercartridges gescheiden van elkaar op een stuk wegwerppapier of doek op een schone, vlakke ondergrond te plaatsen, voor het geval u per ongeluk toner morst.
- Raak **NOOIT** de elektroden aan die u in de afbeelding ziet, teneinde schade aan de machine tengevolge van statische elektriciteit te vermijden.

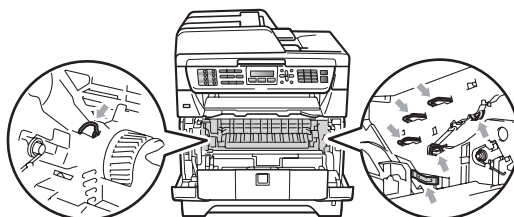

- 3 Druk de blauwe vergrendelhendel naar beneden en neem de gebruikte tonercartridge uit de drumeenheid.

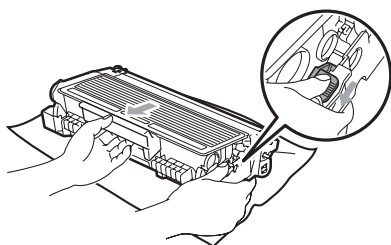

⚠ WAARSCHUWING

Gooi de tonercartridges NIET in het vuur. Deze kan ontploffen en verwondingen veroorzaken.

! BELANGRIJK

- Wees voorzichtig bij het hanteren van de tonercartridge. Wanneer u toner morst op uw handen of kleding, dient u de vlekken onmiddellijk te verwijderen met koud water.
- Raak de gearceerde delen in de illustratie NIET aan om problemen met de afdrukkwaliteit te voorkomen.

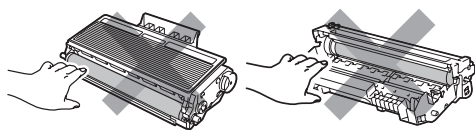

- De Brother-machines zijn ontworpen om te werken met toner van een bepaalde specificatie en leveren optimale prestaties indien ze worden gebruikt met originele tonercartridges van Brother (TN-3230/TN-3280). Brother kan deze optimale prestaties niet garanderen indien toner of tonercartridges van andere specificaties worden gebruikt. Het gebruik van andere cartridges dan die van Brother of het gebruik van cartridges die met inkt van andere merken zijn gevuld, wordt

derhalve afgeraden op deze machine. Indien de drumeenheid of enige andere onderdelen van deze machine worden beschadigd als gevolg van het gebruik van toner of tonercartridges anders dan originele Brother-producten, dan vallen de als gevolg hiervan benodigde reparaties niet onder de garantie; deze producten zijn namelijk incompatibel of ongeschikt voor deze machine.

- Haal de tonercartridge pas uit de verpakking vlak voor u deze in de machine plaatst. Wanneer een tonercartridge te lang zonder verpakking is gebleven, gaat de toner minder lang mee.
- Dicht de gebruikte tonercartridge goed af in een geschikte zak, zodat er geen toner uit de cartridge kan worden gemorst.

- 4 Pak de nieuwe tonercartridge uit. Schud deze verschillende keren zacht heen en weer om de toner gelijkmatig binnen de cartridge te verdelen.

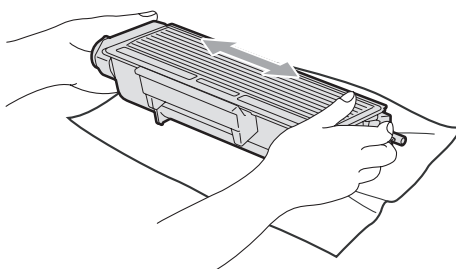

- 5 Verwijder de bescherming.

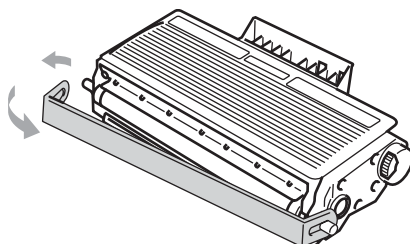

- 6 Plaats de nieuwe tonercartridge stevig in de drumeenheid tot u hem op zijn plaats hoort vastklikken. Wanneer u de cartridge correct plaatst, komt de vergrendelhendel automatisch omhoog.

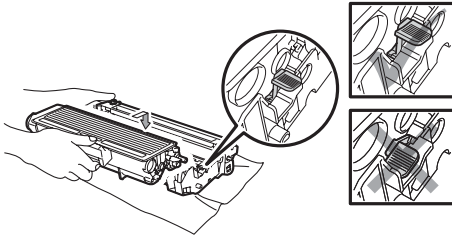

 **Opmerking**

Zorg ervoor dat u de tonercartridge correct plaatst, anders komt hij los van de drumeenheid.

- 7 Reinig de primaire corona van de drumeenheid door het blauwe lipje voorzichtig een paar keer van links naar rechts en weer terug te schuiven.

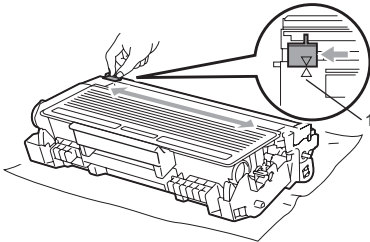

 **Opmerking**

Zorg ervoor dat u het blauwe lipje weer terugzet in de oorspronkelijke stand (▲) (1). Als u dit niet doet, verschijnt mogelijk een verticale streep op de afdrukken.

- 8 Installeer het geheel van drumeenheid en tonercartridge opnieuw in de machine.

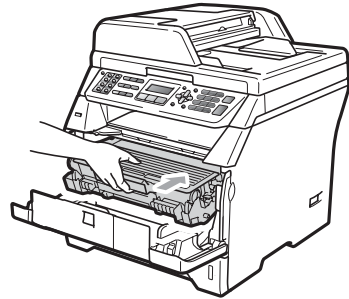

- 9 Sluit het voordeksel.

 **Opmerking**

Draai de machine NIET en open het frontdeksel NIET voordat de LCD terugkeert naar de stand-bystand.

De drumeenheid vervangen

De machine gebruikt een drumeenheid om afbeeldingen op papier te zetten. Als Drum vervangen wordt weergegeven op het LCD-scherm, is de drumeenheid bijna aan het einde van zijn levensduur en dient u een nieuwe drumeenheid te kopen. Zelfs wanneer Drum vervangen verschijnt op het LCD-scherm, kunt u nog een tijdje doorgaan met afdrukken voordat u de drumeenheid werkelijk moet vervangen. Wanneer de afdrukkwaliteit echter sterk achteruitgaat (ook voordat Drum vervangen wordt weergegeven), dient u de drumeenheid te vervangen. Wanneer u de drumeenheid vervangt, dient u de machine te reinigen. (Zie *Het scannervenster reinigen* op pagina 156.)

! BELANGRIJK

Terwijl u de drumeenheid verwijdert, dient u voorzichtig te zijn. De drumeenheid kan toner bevatten. Wanneer u toner morst op uw handen of kleding, dient u de vlekken onmiddellijk te verwijderen met koud water.

Opmerking

De drumeenheid is een verbruiksartikel en moet periodiek worden vervangen. Er zijn talrijke factoren die de gebruiksduur van de drum kunnen beïnvloeden (temperatuur, vochtigheid, papiersoort, hoeveelheid toner voor het aantal pagina's per printtaak). De drum kan circa 25.000 pagina's afdrukken¹. De hoeveelheid pagina's die u werkelijk kunt afdrukken met uw drum, kan beduidend lager liggen dan de aangegeven aantallen. We kunnen niet alle factoren controleren die de gebruiksduur van de drum bepalen. Daarom kunnen we geen minimum aantal af te drukken pagina's garanderen.

¹ De drumcapaciteit is een gemiddelde waarde, en kan verschillen met het soort gebruik.

! VOORZICHTIG

HEET

Wanneer u de machine pas hebt gebruikt, zijn sommige onderdelen in de machine erg heet. Wanneer u het voordeksel of het achterdeksel (achterste uitvoerlade) van de machine opent, mag u NOOIT de onderdelen in de grijze zones op de afbeelding aanraken, om letsels te vermijden. Doet u dit wel, dan kan dit brandwonden veroorzaken.

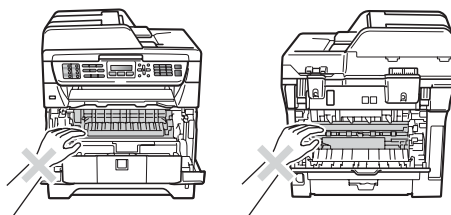

- 1 Open het frontdeksel door te drukken op de ontgrendelknop voor het frontdeksel.

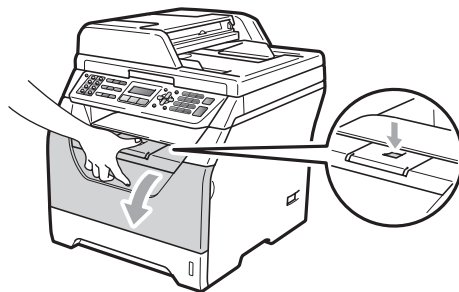

- 2 Pak de drumeenheid en de tonercartridge-module er langzaam uit.

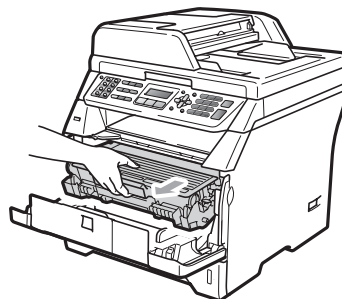

! BELANGRIJK

- We raden u aan de drumeenheid en tonercartridges gescheiden van elkaar op een stuk wegwerppapier of doek op een schone, vlakke ondergrond te plaatsen, voor het geval u per ongeluk toner morst.
- Raak **NOOIT** de elektroden aan die u in de afbeelding ziet, teneinde schade aan de machine tengevolge van statische elektriciteit te vermijden.

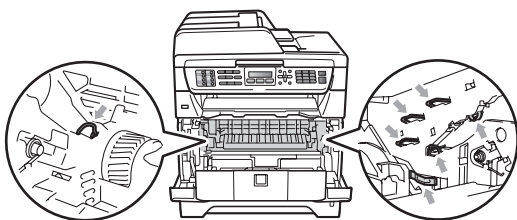

- 3 Druk de blauwe vergrendelhendel naar beneden en neem de tonercartridge uit de drumeenheid.

! BELANGRIJK

- Raak de gearceerde delen in de illustratie **NIET** aan om problemen met de afdrukkwaliteit te voorkomen.

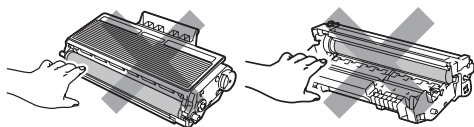

- Pak een nieuwe drumeenheid pas uit vlak voordat u deze installeert. Wanneer u de uitgepakte drumeenheid in direct zonlicht of kamerverlichting plaatst, kan de eenheid beschadigd worden.
- Dicht de gebruikte drumeenheid goed af, zodat er geen toner uit de eenheid kan worden gemorst.

- 4 Pak de nieuwe drumeenheid uit.

- 5 Plaats de tonercartridge stevig in de nieuwe drumeenheid tot u hem op zijn plaats hoort vastklikken. Wanneer u de cartridge correct plaatst, komt de blauwe vergrendelhendel automatisch omhoog.

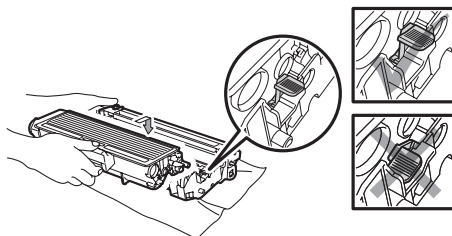

Opmerking

Zorg ervoor dat u de tonercartridge correct plaatst, anders komt hij los van de drumeenheid.

- 6 Plaats het geheel van nieuwe drumeenheid en tonercartridge in de machine. Sluit het frontdeksel niet.

- 7 Druk op **Wis/terug**.

Drum vervangen ?
1. Ja 2. Nee

Druk op **1** om te bevestigen dat u een nieuwe drum plaatst.

- 8 Wanneer op het LCD **Geaccepteerd** verschijnt, sluit u het voordeksel.

Periodieke onderhoudsonderdelen vervangen

De periodieke onderhoudsonderdelen moeten regelmatig vervangen worden om een goede afdrukkwaliteit te behouden. De onderstaande onderdelen zullen na ongeveer 50.000 pagina's moeten worden vervangen voor PF Kit MP en na ongeveer 100.000 pagina's voor PF Kit 1, PF Kit 2, Fuser en Laser. Neem contact op met uw Brother-leverancier wanneer de volgende boodschappen worden weergegeven op het LCD-scherm.

Bericht op LCD	Omschrijving
PF-kitMP vervang	Vervang het papertoeverpakket voor de MP-lade.
PF-kit1 vervang	Vervang het papertoeverpakket voor Lade 1.
vervang PF-kit2 (MFC-8380DN)	Vervang het papertoeverpakket voor Lade 2.
Fuser Vervangen	Vervang de fuseereenheid.
Laser vervangen	Vervang de lasereenheid.

Informatie over de machine

Het serienummer controleren

U kunt het serienummer van de machine op het LCD-scherm bekijken.

- 1 Druk op **Menu**, **8**, **1**.
- 2 Druk op **Stop/Eindigen**.

De paginatellers controleren

U kunt de paginatellers van de machine bekijken voor kopieën, afgedrukte pagina's, rapporten, lijsten of een totaal overzicht.

- 1 Druk op **Menu**, **8**, **2**.
- 2 Druk op **▲** of **▼** om **Totaal**, **Fax/Lijst**, **Kopie** of **Print** te zien.
- 3 Druk op **Stop/Eindigen**.

De resterende levensduur van onderdelen controleren

U kunt de resterende levensduur van de drumeenheid en de periodieke onderhoudsonderdelen bekijken.

- 1 Druk op **Menu**, **8**, **3**.
- 2 Druk op **▲** of **▼** om 1. Drumeenheid, 2. Fuser, 3. Laser, 4. PF-kit MP, 5. PF-kit 1 of 6. PF-kit 2¹ te kiezen.
Druk op **OK**.

¹ PF-kit 2 wordt enkel weergegeven als de optionele LT-5300-lade is geplaatst. (MFC-8380DN)

- 3 Druk op **Stop/Eindigen**.

Resetten

De volgende resetfuncties zijn beschikbaar:

1 Netwerk

U kunt de standaardinstellingen van de afdrukserver herstellen, zoals het wachtwoord en de gegevens betreffende het IP-adres.

2 Adres en fax

Met Address & Fax worden de volgende instellingen gereset:

- Adreslijst
(Eéntoetsnummer, Snelkiezen en Instelgroepen)
- Geprogrammeerde faxopdrachten in het geheugen
(Verzend pollen, Uitgesteld pollen, Beveiligd pollen, Uitgestelde fax en Uitgestelde groepsverzending)
- Stations-ID (Naam en Nummer)
- Voorblad bdschp (Opmerkingen)
- Opties voor afstandsbediening
(Toegangscode op afstand, Fax opslaan, Fax Doorzenden en PC-Fax)
- Rapportinstellingen
(Verzendrapport, Lijst Tel-Index en Faxjournaal)
- Wachtwoord instelslot

3 Alle instell.

U kunt alle instellingen van de machine terugzetten naar de fabrieksinstellingen.

Brother adviseert u met klem deze handeling uit te voeren wanneer u de machine van de hand doet.



Opmerking

Koppel de interfacekabel los voor u **Netwerk** of **Alle instell.** selecteert.

De instellingen resetten

- 1 (voor Nederland) Druk op **Menu, 0, 7.**
(voor België) Druk op **Menu, 0, 6.**
- 2 Druk op ▲ of ▼ om het resettype te selecteren.
Druk op **OK.**
- 3 Selecteer 1.Herstel of 2.Stop.
- 4 Als u 1.Herstel selecteert in stap 3, zal u worden gevraagd de machine te herstarten. Selecteer 1.Ja of 2.Nee.
Als u 1.Ja selecteert, begint de machine het resetten.



Opmerking

U kunt eveneens de netwerkinstellingen resetten door te drukken op **Menu, 7, 0.**

De machine inpakken en vervoeren

⚠ VOORZICHTIG

Controleer of de machine geheel is afgekoeld door hem minimaal 30 minuten losgekoppeld te laten van het lichtnet, voordat u hem inpakt.

Wanneer u de machine transporteert, gebruik dan het oorspronkelijke verpakkingsmateriaal van de machine. Als u de machine niet correct verpakt, is het mogelijk dat uw garantie niet langer geldig is.

- 1 Schakel de machine uit.
- 2 Trek de stekker uit het telefoonstopcontact.
- 3 Maak alle kabels los en trek het netsnoer van de machine eruit.
- 4 Open het frontdeksel door te drukken op de ontgrendelknop voor het frontdeksel.
- 5 Neem de drumeenheid en de tonercartridge uit de machine. Laat de tonercartridge in de drumeenheid zitten.
- 6 Plaats de drumeenheid en tonercartridge in een plastic zak en sluit de plastic zak.
- 7 Sluit het voordeksel.

- 8 Steek het stuk piepschuim gemarkeerd met "FRONT" terug in de originele verpakking (1). Wikkel de machine in de plastic zak en plaats deze in de originele doos (2). Installeer het geheel van drumeenheid en tonercartridge zoals hieronder afgebeeld (3). Steek de gebruikershandleiding (indien beschikbaar) en de cd-rom in de ruimte aan de achterkant van de machine (4).

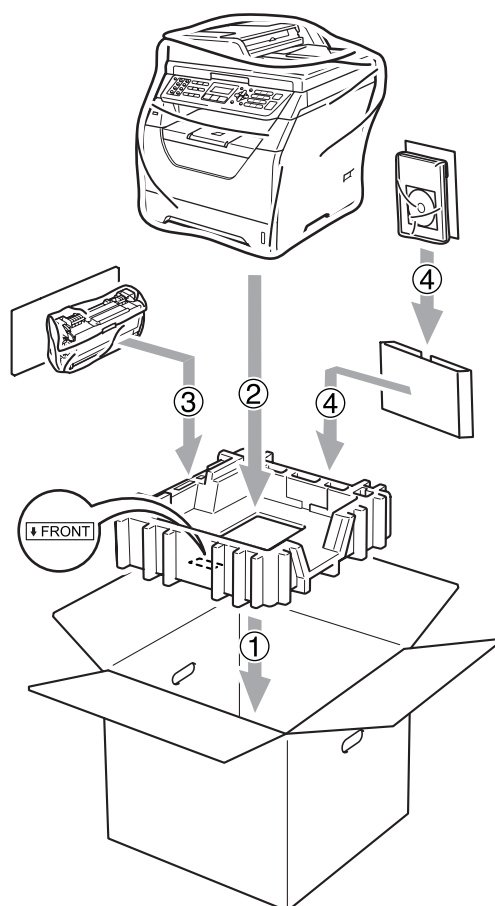

- 9 Neem de twee stukken piepschuim en zorg ervoor dat de voorkant van de machine gericht is naar het piepschuim gemarkeerd met "FRONT" en de achterkant naar het andere piepschuim gemarkeerd met "REAR" (5). Rol de kabels op en plaats ze samen met de installatiehandleiding in de voorziene ruimtes zoals hieronder afgebeeld (6).

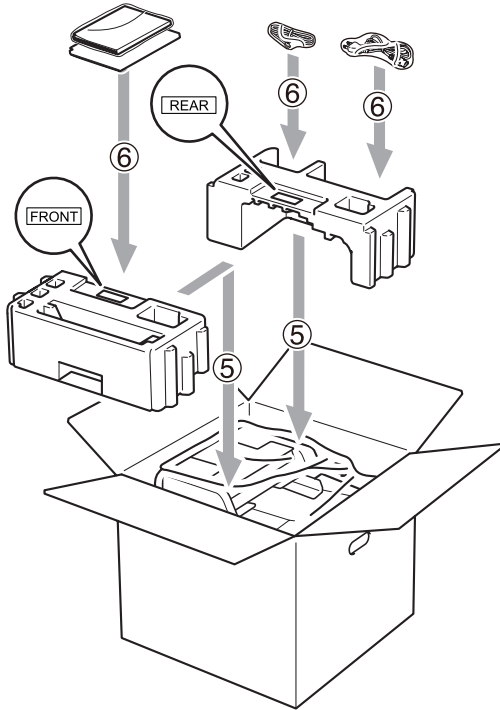

- 10 Sluit de doos en tape deze stevig dicht.

Programmeren op het scherm

Uw machine is zodanig ontworpen dat zij eenvoudig te gebruiken is. Met het LCD-scherm kunt u programmeren op het scherm met behulp van de menu-toetsen.

Wij hebben stap-voor-stap-instructies op het scherm gecreëerd om u te helpen uw machine te programmeren. Volg eenvoudigweg de stappen die u door de menuselecties en de programmeeropties leiden.

Menutabel

U kunt uw machine programmeren met behulp van de *Menutabel* op pagina 174. Deze pagina's tonen een lijst met de menuselecties en -opties.

Druk op **Menu** gevolgd door de menunummers om de machine te programmeren.

Doe bijvoorbeeld het volgende om het volume van de *Waarsch. toon* in te stellen op *Laag*:

- 1 Druk op **Menu, 1, 3, 2**.
- 2 Druk op **▲** of **▼** om *Laag* te selecteren.
- 3 Druk op **OK**.
- 4 Druk op **Stop/Eindigen**.

Opslag in het geheugen

Uw menu-instellingen zijn permanent opgeslagen, en gaan *niet* verloren in geval van een stroomstoring. Tijdelijke instellingen (bijvoorbeeld contrast, de internationale modus) gaan *wel* verloren. Tijdens een stroomstoring worden de datum, de tijd en eventuele faxberichten in het geheugen bewaard gedurende ongeveer 60 uur.

Menu-toetsen

	Het menu openen.
	Naar volgend menuniveau. Optie accepteren.
	Verschillende keren indrukken om het menu te verlaten. Terug naar vorig menuniveau.
	Door huidig menuniveau bladeren.
	Terug naar vorig of verder naar volgend menuniveau.
	Menu afsluiten.

Het menu openen

- 1 Druk op **Menu**.
- 2 Kies een optie.
 - Druk op **1** voor het menu Standaardinst.
 - Druk op **2** voor het menu Fax.
 - Druk op **3** voor het menu Kopie.
 - Druk op **4** voor het menu Printer.
 - Druk op **5** voor het menu USB Direct I/F.
 - Druk op **6** voor het menu Print lijsten.
 - Druk op **7** voor het menu Network.
 - Druk op **8** voor het menu Machine-info.
 - Druk op **9** voor het menu Service.¹
 - Druk op **0** voor Stand.instel.

¹ Deze optie is alleen beschikbaar wanneer een foutmelding in het LCD-scherm wordt weergegeven.

U kunt ook door ieder menuniveau bladeren door te drukken op ▲ of op ▼ voor de gewenste richting.

- 3 Druk op **OK** wanneer de gewenste optie wordt weergegeven op het LCD-scherm.
Het LCD-scherm geeft dan het volgende menuniveau weer.
- 4 Druk op ▲ of ▼ om naar de volgende menuselectie te gaan.
- 5 Druk op **OK**.
Wanneer u een optie hebt ingesteld, toont het LCD Geaccepteerd.
- 6 Druk op **Stop/Eindigen** om de Programmeermodus te verlaten.

Menutabel

De fabrieksinstellingen zijn vet gedrukt en met een sterretje weergegeven.

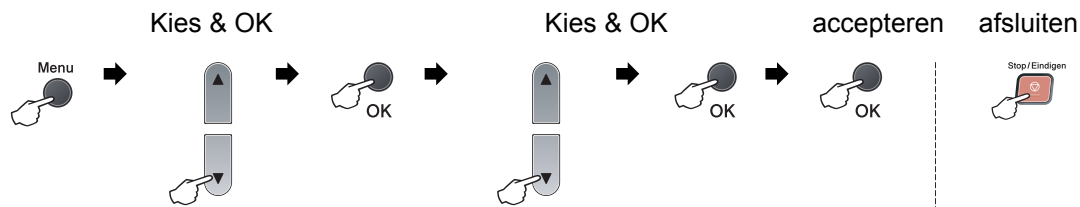

Hoofdmenu	Submenu	Menuselecties		Opties	Omschrijvingen	Pagina
1.Standaardinst.	1.Tijdklokstand	—	—	0 Sec. 30 Sec. 1 Min 2 Min.* 5 Min. Uit	Hiermee kunt u de tijd instellen om terug te keren naar de faxmodus. (MFC-8380DN) De tijd waarop de machine overschakelt van individuele gebruiker naar openbare gebruiker bij gebruik van het beveiligd functieslot.	23 33
	2.Papier	1.Papiersort	1.MP-bak	Dun Normaal* Dik Extra dik Transparanten Gerecycl.papier	Hiermee kunt u de papiersort in de MP-lade instellen.	23
			2.Bovenlade	Dun Normaal* Dik Extra dik Transparanten Gerecycl.papier	Hiermee kunt u de papiersort in de papierlade instellen.	23
3.Onderlade (MFC-8380DN) (Dit menu wordt enkel weergegeven wanneer de optionele lade #2 is geplaatst.)			Dun Normaal* Dik Extra dik Gerecycl.papier	Hiermee kunt u de papiersort in de optionele papierlade #2 instellen.	23	

Hoofdmenu	Submenu	Menuselecties	Opties	Omschrijvingen	Pagina				
1. Standaardinst. (vervolg)	2. Papier (vervolg)	2. Papierformaat	1. MP-bak	A4* Letter Legal Executive A5 A5 L A6 B5 B6 Folio Ieder	Hiermee kunt u het papierformaat in de MP-lade instellen.	24			
			2. Bovenlade	A4* Letter Executive A5 A5 L A6 B5 B6			Hiermee kunt u het papierformaat in de papierlade instellen.	24	
			3. Onderlade (MFC-8380DN) (Dit menu wordt enkel weergegeven wanneer de optionele lade #2 is geplaatst.)	A4* Letter Executive A5 B5 B6					Hiermee kunt u het papierformaat in de optionele papierlade #2 instellen.
		3. Volume	1. Belvolume		Uit Laag Half* Hoog	Hiermee kunt u het belvolume aanpassen.	27		
			2. Waarsch. toon		Uit Laag Half* Hoog			Hiermee kunt u het volume van het geluidssignaal aanpassen.	27
			3. Luidspreker		Uit Laag Half* Hoog				

Hoofdmenu	Submenu	Menuselecties	Opties	Omschrijvingen	Pagina
1.Standaardinst. (vervolg)	4.Aut. zomertijd	—	Aan* Uit	De zomertijd wordt automatisch ingesteld.	28
	5.Bespaarstand	1.Toner sparen	Aan Uit*	Verhoogt het aantal geprinte pagina's van de tonercartridge.	28
		2.Slaapstand	De duur verschilt naargelang het model. 005Min*	Bespaart stroom.	29
	6.Lade gebruiken	1.Kopie	Alleen lade 1 Alleen lade 2 Alleen MP-lade MP>T1>T2* T1>T2>MP (Voor MFC-8380DN wordt lade #2 of T2 alleen weergegeven als de optionele papierlade geïnstalleerd is.)	Hiermee kunt u de lade instellen die wordt gebruikt in de Kopieermodus.	25
		2.Fax	Alleen lade 1 Alleen lade 2 Alleen MP-lade MP>T1>T2 T1>T2>MP* (Voor MFC-8380DN wordt lade #2 of T2 alleen weergegeven als de optionele papierlade geïnstalleerd is.)	Hiermee kunt u de lade instellen die wordt gebruikt in de faxmodus.	25

Hoofdmenu	Submenu	Menuselecties	Opties	Omschrijvingen	Pagina	
1.Standaardinst. (vervolg)	6.Lade gebruiken (vervolg)	3.Afdrukken	Alleen lade 1 Alleen lade 2 Alleen MP-lade MP>T1>T2* T1>T2>MP (Voor MFC-8380DN wordt lade #2 of T2 alleen weergegeven als de optionele papierlade geïnstalleerd is.)	Hiermee kunt u de lade instellen die wordt gebruikt bij PC-printen.	26	
	7.LCD-contrast	—	-□□□■+ -□□□■+ -□□■□+* -■□□□+ -■□□□+	Hiermee stelt u het contrast van het LCD-scherm af.	29	
	8.Beveiliging	1.Functieslot (MFC-8380DN)	—	—	Kan de geselecteerde bewerking beperken tot max. 25 individuele gebruikers en alle andere onbevoegde openbare gebruikers.	30
		1.Beveiligd geh. (MFC-8370DN)	—	—	Hiermee kunt u de meeste handelingen beperken voor onbevoegde gebruikers behalve het ontvangen van faxen in het geheugen.	30
2.Instelslot		—	—	Zorgt ervoor dat onbevoegde gebruikers de huidige instellingen van de machine niet veranderen.	35	

Hoofdmenu	Submenu	Menuselecties	Opties	Omschrijvingen	Pagina	
1.Standaardinst. (vervolg)	9.Document scan.	1.GlasplScanform	A4* Letter	Hiermee kunt u het scangebied van de glasplaat aanpassen aan het formaat van het document.	42	
		2.Bestandsgr.	1.Kleur	Klein Normaal* Groot	U kunt zelf standaardinstellingen doorvoeren voor de gegevenscompressiesnelheid .	Raadpleeg de softwarehandleiding op de cd-rom.
			2.Grijs	Klein Normaal* Groot		
		3.Duplex scannen (MFC-8380DN)	Lange rand* Korte rand	Selecteert het formaat voor duplexscannen.	40	

Hoofdmenu	Submenu	Menuselecties	Opties	Omschrijvingen	Pagina
2. Fax	1. Ontvangstmenu (Uitsluitend in faxmodus)	1. Bel Vertraging	(00-06) 02* (voor Nederland) (00-10) 02* (voor België)	De belvertraging bepaalt hoe vaak de telefoon overgaat voordat de machine opneemt in de stand alleen fax of Fax/Tel.	54
		2. F/T Beltijd	20 Sec. 30 Sec.* 40 Sec. 70 Sec.	Instelling van het dubbele belsignaal in de stand Fax/Tel, om een normaal telefoontje te signaleren.	54
		3. Fax Waarnemen	Aan* Uit	Hiermee kunt u faxberichten ontvangen zonder op Start te drukken.	55
		4. Afstandscodes	Aan (*51, #51) Uit*	U kunt alle telefoontjes op een tweede of een extern toestel aannemen en deze codes gebruiken om de machine te activeren of deactiveren. U kunt deze codes wijzigen.	62
		5. Autoreductie	Aan* Uit	Als deze functie is geactiveerd, wordt een inkomend faxbericht verkleind afgedrukt.	56
		6. Geheugen ontv.	Aan* Uit	Hiermee worden alle inkomende faxen automatisch in het geheugen opgeslagen, als het papier op is.	57
		7. Printdichtheid	-□□□■+ -□□■□+ -□■□□+* -■□□□+ -■□□□+	Maakt afdrucken donkerder of lichter.	55
		8. Ontvang Pollen	Stand.* Beveilig Tijdklok	Hiermee stelt u uw machine in om faxberichten van een andere faxmachine op te vragen (pollen).	77
		9. Fax Rx Stempel	Aan Uit*	Drukt de tijd en datum van ontvangst af aan de bovenkant van de ontvangen faxen.	56
		0. Duplex	Aan Uit*	Hiermee worden ontvangen faxen dubbelzijdig afgedrukt.	56

Hoofdmenu	Submenu	Menuselecties	Opties	Omschrijvingen	Pagina
2. Fax (vervolg)	2. Verzendmenu (Uitsluitend in faxmodus)	1. Contrast	Auto* Licht Donker	Hiermee kunt u de faxen die u verzendt lichter of donkerder maken.	46
		2. Faxresolutie	Standaard* Fijn Superfijn Foto	Hiermee kunt u de standaardresolutie voor uitgaande faxen instellen.	46
		3. Tijd klok	—	Het tijdstip waarop de uitgestelde faxberichten moeten worden verzonden, in 24-uursformaat instellen.	49
		4. Verzamelen	Aan Uit*	Hiermee worden de uitgestelde faxen tegelijkertijd in één transmissie naar hetzelfde faxnummer verzonden.	49
		5. Direct Verzend	Volgende Fax:Aan Volgende Fax:Uit Aan Uit*	Verzendt een fax zonder het geheugen te gebruiken.	47
		6. Verzend Pollen	Stand.* Beveilig	Hiermee stelt u een document op uw machine in, zodat een andere faxmachine dit kan opvragen.	77
		7. Voorblad inst.	Volgende Fax:Aan Volgende Fax:Uit Aan Uit* Print voorbeeld	Deze functie verzendt automatisch een voorblad dat u hebt geprogrammeerd.	44
		8. Voorblad Opm.	—	Voor het instellen van uw eigen opmerkingen op het faxvoorblad.	44
		9. Internationaal	Aan Uit*	Als u problemen hebt met het internationaal verzenden van faxen, zet deze functie dan op aan.	48
		3. Adresboek	1. Directkies	—	Slaat tot 16 ééntoetsnummers op zodat u een nummer kunt kiezen met één druk op een knop (en Start).

Hoofdmenu	Submenu	Menuselecties	Opties	Omschrijvingen	Pagina	
2.Fax (vervolg)	3.Adresboek (vervolg)	2.Snelkies	—	Slaat tot 300 snelkiesnummers op zodat u een nummer kunt kiezen door slechts op een paar knoppen te drukken (en Start).	67	
		3.Groep instell.	—	Hiermee kunt u tot 20 groepsnummers instellen voor het groepsverzenden.	68	
	4.Kies rapport	1.Verzendrapp.	Aan Aan+Beeld Uit* Uit+Beeld		Hier stelt u het verzendrapport in.	81
		2.Journaal tijd	Uit Na 50 faxen* Elke 6 uur Elke 12 uur Elke 24 uur Elke 2 dagen Elke 7 dagen		Hiermee stelt u de tijdsinterval in voor het afdrukken van het faxjournaal.	82
	5.Afstandsopties	1.Drzenen/Opnl (Reserveafdruk)	Uit* Fax Doorzenden Fax Opslaan PC-Fax ontv.		Hiermee kunt u de machine instellen om faxberichten door te zenden, binnenkomende faxen in het geheugen op te slaan (zodat u ze op kunt opvragen wanneer u niet bij uw machine bent) of faxen naar uw PC te sturen. Als u Fax doorzenden of PC-FAX Ontvangen kiest, kunt u voor de zekerheid Reserveafdruk activeren.	70
		2.Afst.bediening	---*		Voor het instellen van uw eigen code voor de afstandsbieding.	73
		3.Print document	—		Hiermee worden inkomende faxen die in het geheugen zijn opgeslagen, geprint.	57

Hoofdmenu	Submenu	Menuselecties	Opties	Omschrijvingen	Pagina
2.Fax (vervolg)	6.Kiezen beperkt	1.Kiestoetsen	Uit* voer # 2x in Aan	U kunt de machine instellen op beperkt kiezen bij gebruik van de cijfertoetsen.	37
		2.Directkies	Uit* voer # 2x in Aan	U kunt de machine instellen op beperkt kiezen van één-toetsnummers.	37
		3.Snelkies	Uit* voer # 2x in Aan	U kunt de machine instellen op beperkt kiezen van snelkiesnummers.	37
	7.Rest. jobs	—	—	U kunt controleren welke taken er in het geheugen zitten en geprogrammeerde taken annuleren.	49
3.Kopie	0.Diversen	1.Compatibel	Hoog* Normaal Std (voor VoIP)	Synchronisatie voor verzendproblemen aanpassen. VoIP-aanbieders leveren faxondersteuning via verschillende standaards. Als u regelmatig foutmeldingen ontvangt bij het verzenden van faxen, kiest u Std (voor VoIP).	139
	1.Kwaliteit	—	Tekst Foto Auto*	U kunt de kopieerresolutie voor uw type document selecteren.	90
	2.Helderheid	—	-□□□■+ -□□□□+ -□□■□+* -□■□□+ -■□□□+	Hiermee kunt de helderheid van de kopieën aanpassen.	90
3.Contrast	—	-□□□■+ -□□□□+ -□□■□+* -□■□□+ -■□□□+	Hiermee kunt het contrast van de kopieën aanpassen.	90	

Hoofdmenu	Submenu	Menuselecties	Opties	Omschrijvingen	Pagina
4.Printer	1.Emulatie	—	Auto (EPSON) * Auto (IBM) HP LaserJet BR-Script 3 Epson FX-850 IBM Proprinter	Selecteert de emulatiemodus.	<i>Raadpleeg de software handleiding op de cd-rom.</i>
	2.Printopties	1.Intern font	1.HP LaserJet 2.BR-Script 3	Print een lijst met de interne lettertypen van de machine.	
		2.Configuratie	—	Print een lijst met de printerinstellingen van de machine.	
		3.Testafdruk	—	Hiermee drukt u een testpagina af.	
	3.Duplex	—	Uit* Aan (lange rand) Aan (korte rand)	Hiermee kunt u duplexprinten in- of uitschakelen. U kunt ook kiezen tussen duplexprinten over de lange zijde of korte zijde.	
4.Reset printer	—	1.Herstel 2.Stop	Stelt de printerinstellingen weer in op de standaard fabrieksinstellingen.		
5.USB Direct I/F	1.Dir. afdrukken	1.Papierformaat	A4* Letter Legal Executive A5 A5 L A6 B5 B6 Folio	Hiermee kunt u het papierformaat instellen bij het rechtstreeks afdrukken vanaf een USB-flashgeheugen. A5 L en A6 zijn niet beschikbaar voor de optionele Lade#2. U kunt alleen Legal en Folio selecteren voor de MP-lade.	99
		2.Mediatype	Dun Normaal* Dik Extra dik Gerecycl.papier	Hiermee kunt u het soort papier instellen bij het rechtstreeks afdrukken vanaf een USB-flashgeheugen.	99

Hoofdmenu	Submenu	Menuselecties	Opties	Omschrijvingen	Pagina
5.USB Direct I/F (vervolg)	1.Dir. afdrukken (vervolg)	3.Meerdere pag.	1op1* 2op1 4op1 9op1 16op1 25op1 1 op 2x2 pag. 1 op 3x3 pag. 1 op 4x4 pag. 1 op 5x5 pag.	Hiermee kunt u de paginastijl instellen bij het rechtstreeks afdrukken van meerdere pagina's vanaf een USB-flashgeheugen.	99
		4.Afdrukstand	Portret* Landschap	Hiermee kunt u de paginaoriëntatie instellen bij het rechtstreeks afdrukken vanaf een USB-flashgeheugen.	99
		5.Sorteren	Aan* Uit	Hiermee kunt u de paginasortering in-of uitschakelen bij het rechtstreeks afdrukken vanaf een USB-flashgeheugen.	99
		6.Printkwaliteit	Normaal* Fijn	Hiermee kunt u de afdrukkwaliteit instellen bij het rechtstreeks afdrukken vanaf een USB-flashgeheugen.	99
		7.Pdf-optie	Document* Document&Markup Doc.&Postzegels	Hiermee kunt u instellen of opmerkingen of stempels in een PDF-bestand samen met de tekst worden afgedrukt.	99
		8.Index afdr.	Simpel* Details	Hiermee kunt u indexprintoptie, eenvoudig formaat of details instellen.	99
	2.Scannen n. USB	1.Resolutie	Kleur 100 dpi* Kleur 200 dpi 300 dpi kleur 600 dpi kleur Grijs 100 dpi Grijs 200 dpi Grijs 300 dpi 200 dpi Z&W 200x100 dpi Z&W	Hiermee kunt u de resolutie instellen waarmee gescande gegevens worden verzonden naar een USB-flashgeheugen.	Raadpleeg de software handleiding op de cd-rom.
		2.Bestandsnaam	—	Voer de bestandsnaam van de gescande gegevens in.	

Hoofdmenu	Submenu	Menuselecties	Opties	Omschrijvingen	Pagina	
6.Print lijsten	1.Verzendrapport	1.Bekijk op LCD	—	Drukt een verzendrapport af van uw laatste verzending.	82	
		2.Print rapport	—			
	2.Help	—	—	Drukt de Helplijst af zodat u in een oogopslag kunt zien hoe u de machine moet programmeren.	82	
	3.LijstTel-Index	1.Numeriek	—	—	Geeft een lijst van namen en nummers die zijn opgeslagen in de ééntoetsnummers of het snelkiesgeheugen. De nummers staan in numerieke of alfabetische volgorde in de lijst.	82
		2.Alfabetisch	—			
	4.Fax Journaal	—	—	In het journaal staat informatie over de laatste 200 faxberichten die zijn ontvangen en verzonden. (TX betekent verzonden. RX betekent ontvangen.)	82	
	5.Gebruikersinst	—	—	Geeft een overzicht van de instellingen.	82	
	6.Netwerk Conf.	—	—	Geeft een overzicht van de netwerkinstellingen.	82	
7.Besteldocument	—	—	U kunt een bestelformulier voor accessoires afdrukken. Wanneer u het formulier hebt ingevuld, verzendt u het naar uw Brother-dealer.	82		

Hoofdmenu	Submenu	Menuselecties	Opties	Omschrijvingen	Pagina	
7. Netwerk	1. TCP/IP	1. Opstartmethode	—	Auto* Statisch RARP BOOTP DHCP	Selecteert de opstartmethode die het beste aan uw eisen voldoet.	Raadpleeg de netwerk handleiding op de cd-rom.
		2. IP Address	—	[000-255]. [000-255]. [000-255]. [000-255]	Voer het IP-adres in.	
		3. Subnet Mask	—	[000-255]. [000-255]. [000-255]. [000-255]	Voer het subnetmasker in.	
		4. Gateway	—	[000-255]. [000-255]. [000-255]. [000-255]	Voer het adres van de gateway in.	
		5. Knooppunt naam	—	BRNXXXXXXXXXXXX	Voer de naam van het knooppunt in.	
		6. WINS Config	—	Auto* Statisch	Selecteert de WINS-configuratiemodus.	
		7. WINS Server	—	(Primary) [000-255]. [000-255]. [000-255]. [000-255] (Secondary) [000-255]. [000-255]. [000-255]. [000-255]	Specificeert het IP-adres van de primaire of secundaire WINS-server.	
		8. DNS Server	—	(Primary) [000-255]. [000-255]. [000-255]. [000-255] (Secondary) [000-255]. [000-255]. [000-255]. [000-255]	Specificeert het IP-adres van de primaire of secundaire DNS-server.	
		9. APIPA	—	Aan* Uit	Wijst automatisch het IP-adres toe van het link-local adresbereik.	
	0. IPv6	—	Aan Uit*	Het IPv6-protocol activeren/deactiveren. Ga naar http://solutions.brother.com/ voor meer informatie, als u het Ipv6-protocol wilt gebruiken.		
	2. Ethernet	—	—	Auto* 100B-FD 100B-HD 10B-FD 10B-HD	Selecteer de Ethernet-linkmodus.	

Hoofdmenu	Submenu	Menuselecties		Opties	Omschrijvingen	Pagina
7.Netwerk (vervolg)	3.Scannen > FTP	—	—	Kleur 100 dpi* Kleur 200 dpi 300 dpi kleur 600 dpi kleur Grijs 100 dpi Grijs 200 dpi Grijs 300 dpi 200 dpi Z&W 200x100 dpi Z&W	Selecteert het bestandsformaat om de gescande gegevens via FTP te verzenden.	Raadpleeg de netwerk handleiding op de cd-rom.
	4.Scan > netw.	—	—	Kleur 100 dpi* Kleur 200 dpi 300 dpi kleur 600 dpi kleur Grijs 100 dpi Grijs 200 dpi Grijs 300 dpi 200 dpi Z&W 200x100 dpi Z&W	U kunt een zwart-wit- of kleurendocument rechtstreeks naar een CIFS-server op uw plaatselijke netwerk of op het internet scannen.	
	5.Time Zone	—	—	UTCXXX:XX	Hiermee kunt u de tijdzone van uw land instellen.	
	0.Netwerkreset	1.Herstel 2.Stop	1.Ja 2.Nee	—	Hiermee worden alle netwerkinstellingen weer op de fabrieksinstellingen gezet.	

Hoofdmenu	Submenu	Menuselecties	Opties	Omschrijvingen	Pagina
8.Machine-info	1.Serienummer	—	—	U kunt het serienummer van uw machine controleren.	168
	2.Paginateller	—	Totaal Fax/Lijst Kopie Print	U kunt controleren hoeveel pagina's de machine tijdens haar gebruiksduur in totaal heeft afgedrukt.	168
	3.DuurOnderdelen	1.Drumeenheid 2.Fuser 3.Laser 4.PF-kit MP 5.PF-kit 1 6.PF-kit 2	—	U kunt de resterende levensduur van een onderdeel van de machine controleren (in %). Voor MFC-8380DN wordt PF-kit 2 enkel weergegeven als de optionele LT5300-lade is geplaatst.	168

Hoofdmenu	Submenu	Menuselecties	Opties	Omschrijvingen	Pagina
0.Stand. instel.	1.Ontvangstmodus	—	Alleen Fax* Fax/Telefoon Ext. TEL/ANT Handmatig	Selecteert de ontvangststand die het beste in uw behoeften voorziet.	52
	2.Datum&Tijd	—	—	De datum en de tijd komen op het LCD-scherm en op de kopteksten van de verzonden faxen te staan.	Raadpleeg de <i>installatie handleiding</i> .
	3.Stations-ID	—	Fax: Tel: Naam:	Stelt de naam en het faxnummer in die op elke faxpagina moeten worden afgedrukt.	
	4.Toon/Puls (voor Nederland)	—	Toon* Puls	Selecteert de kiesmodus.	
	4.Kiestoon (voor België)	—	Waarneming Geen detectie*	U kunt de tijd voor het waarnemen van een kiestoon verkorten.	139
	5.Kiestoon (voor Nederland)	—			
	5.Tel lijn inst (voor België)	—	Normaal* ISDN PBX	Selecteer het type telefoonlijn.	58
	6.Tel lijn inst (voor Nederland)	—			
	6.Resetten (voor België)	1.Netwerk	1.Herstel 2.Stop	Alle netwerkinstellingen weer op de fabrieksinstellingen instellen.	169
	7.Resetten (voor Nederland)		2.Adres en fax	1.Herstel 2.Stop	Alle opgeslagen telefoonnummers en faxinstellingen herstellen.
	3.Alle instell.		1.Herstel 2.Stop	Alle machine-instellingen weer op de fabrieksinstellingen instellen.	169
0.Taalkeuze (voor België)	—	(Kies uw taal.)	Hiermee kunt u de LCD-taal voor uw land veranderen.	Raadpleeg de <i>installatie handleiding</i> .	

Tekst invoeren

Bij het instellen van bepaalde menuopties, zoals de Stations-ID, moet tekst in teksttekens worden ingevoerd. Op de kiestoetsen zijn letters afgedrukt. Op de toetsen **0**, **#** en ***** zijn *geen* letters gedrukt omdat deze worden gebruikt voor speciale tekens.

Druk het gewenste aantal keren (zoals u leest in deze referentietabel) op de betreffende toets van het cijferblok om het gewenste teken te krijgen.

Druk op	Een keer	Twee keer	Drie keer	Vier keer	Vijf keer	Zes keer	Zeven keer	Acht keer	Negen keer
1	@	.	/	1	@	.	/	1	@
2	a	b	c	A	B	C	2	a	b
3	d	e	f	D	E	F	3	d	e
4	g	h	i	G	H	I	4	g	h
5	j	k	l	J	K	L	5	j	k
6	m	n	o	M	N	O	6	m	n
7	p	q	r	s	P	Q	R	S	7
8	t	u	v	T	U	V	8	t	u
9	w	x	y	z	W	X	Y	Z	9

Voor menuselecties waarbij u geen kleine letters kunt selecteren, gebruikt u deze referentietabel.

Druk op	Een keer	Twee keer	Drie keer	Vier keer	Vijf keer
2	A	B	C	2	A
3	D	E	F	3	D
4	G	H	I	4	G
5	J	K	L	5	J
6	M	N	O	6	M
7	P	Q	R	7	P
8	T	U	V	8	T
9	W	X	Y	9	W

Spaties invoeren

Als u een spatie in een faxnummer wilt invoegen, drukt u één keer op ► tussen de cijfers. Om een spatie in een naam in te voegen, drukt u twee keer op ► tussen tekens.

Corrigeren

Als u een letter fout hebt ingevoerd en deze wilt wijzigen, drukt u op ◀ om de cursor te verplaatsen naar het foute teken, en drukt vervolgens op **Wis/terug**.

Letters herhalen

Om een teken in te voeren dat op dezelfde toets als het vorige teken staat, drukt u op ► om de cursor naar rechts te bewegen, en drukt u daarna opnieuw op de toets.

Speciale tekens en symbolen

Druk op *, # of 0 en druk vervolgens op ◀ of ▶ om de cursor op het gewenste symbool of teken te zetten. Druk op **OK** om het symbool of teken te selecteren. Afhankelijk van uw menuselectie verschijnen de volgende symbolen en tekens.

Druk op *	voor	(spatie) ! " # \$ % & ' () * + , - . / €
Druk op #	voor	: ; < = > ? @ [] ^ _ \ ~ ' { }
Druk op 0	voor	Ä Ë Ö Ü À Ç È É 0

Algemeen

Printertype	Laser	
Afdrukmethode	Elektrofotografie door halfgeleiderlaser	
Geheugencapaciteit	64 MB	
LCD-scherm (liquid crystal display)	16 tekens × 2 regels	
Stroombron	220 - 240 V 50/60 Hz	
Stroomverbruik	Piek:	1080 W
	Kopiëren:	Gemiddeld 570 W ¹
	Slaapstand:	Gemiddeld 11 W
	Stand-by:	Gemiddeld 80 W

¹ Wanneer u een kopie maakt van één vel.

Afmetingen

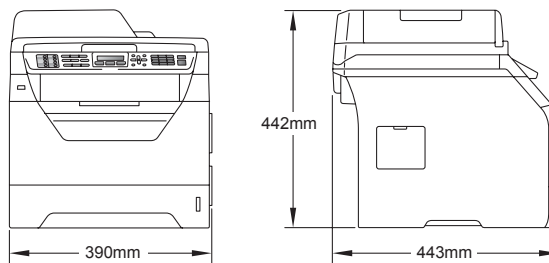

Gewicht	Met drumeenheid/ tonercartridge:	15,7 kg (MFC-8380DN) 15,5 kg (MFC-8370DN)
----------------	-------------------------------------	--

Geluidsniveau	Geluidsvermogen ¹	
	In bedrijf (kopiëren):	Voor België LwAd = 6,54 Bell (A) (MFC-8380DN) Voor andere landen LwAd = 6,57 Bell (A) (MFC-8380DN) Voor België LwAd = 6,54 Bell (A) (MFC-8370DN) Voor andere landen LwAd = 6,58 Bell (A) (MFC-8370DN)
	Kantoorapparatuur met LwAd > 6,30 Bell (A) is niet geschikt voor gebruik in een ruimte waar personen vooral intellectueel werk verrichten. Dergelijke apparatuur dient in een aparte ruimte te worden geplaatst om geluidsoverlast te vermijden.	
	Stand-by:	LwAd = 4,09 Bell (A)
	Geluidsdruk	
	In bedrijf (kopiëren):	LPAM = 56 dB (A)
	Stand-by:	LPAM = 30 dB (A)
¹ Gemeten volgens de voorschriften van ISO9296		
Temperatuur	In bedrijf:	10 tot 32,5°C
	Opslag:	5 tot 35°C
Vochtigheid	In bedrijf:	20 tot 80% (niet condenserend)
	Opslag:	10 tot 90% (niet condenserend)
ADF (automatische documentinvoer)	Maximaal 20 pagina's (gespreid) [80 g/m ²]	
	Aanbevolen omgeving voor optimale resultaten:	
	Temperatuur:	20 tot 30°C
	Vochtigheid:	50% - 70%
	Papier:	Xerox Premier TCF 80 g/m ² of Xerox Business 80 g/m ²
Papierlade	250 vellen [80 g/m ²]	
Papierlade 2 (optie) (MFC-8380DN)	250 vellen [80 g/m ²]	

Afdrukmedia

Papierinvoer

Papierlade

- **Papiersoort:** Dun papier, normaal papier, bankpostpapier en transparanten ¹ of kringloop papier
- **Papierformaat:** Letter, A4, B5(ISO), A5, A5 (lange zijde), B6(ISO), A6 en Executive
- **Papiergewicht:** 60 tot 105 g/m²
- **Maximale capaciteit papierlade:** Maximaal 250 vellen van 80 g/m² Normaal papier

Multifunctionele lade (MP-lade)

- **Papiersoort:** Dun papier, normaal papier, dik papier, bankpostpapier, transparanten, kringlooppapier, enveloppen of etiketten ¹
- **Papierformaat:** Breedte: 69,8 tot 216 mm
Lengte: 116 tot 406,4 mm
- **Papiergewicht:** 60 tot 163 g/m²²
- **Maximale capaciteit van de multifunctionele lade:** Maximaal 50 vellen van 80 g/m² Normaal papier
Maximaal 3 enveloppen

¹ Voor transparanten of etiketten adviseren we u afgedrukte pagina's onmiddellijk na het afdrukken uit de uitvoerlade te verwijderen, om versmering te vermijden.

² 60 tot 105 g/m² voor duplexprinten.

Papierlade 2 (optie) (MFC-8380DN)

- **Papiersoort:** Dun papier, normaal papier, bankpostpapier of kringlooppapier
- **Papierformaat:** Letter, A4, B5 (ISO), A5, B6 (ISO) en Executive
- **Papiergewicht:** 60 tot 105 g/m²
- **Maximale capaciteit papierlade:** Maximaal 250 vellen van 80 g/m² Normaal papier

Papieruitvoer	■ Uitvoerlade:	Maximaal 150 vellen (met de bedrukte zijde naar beneden op de uitvoerlade uitgeworpen)
	■ Achterste uitvoerlade:	Eén vel (met de bedrukte zijde naar boven op de achterste uitvoerlade uitgeworpen)
Duplexprinten	■ Papierformaat:	A4
	■ Papiergewicht:	60 tot 105 g/m ²
	■ Handmatig Duplex:	Ja
	■ Automatische Duplex:	Ja

Fax

Compatibiliteit	ITU-T Super groep 3
Duplexfaxen (ontvangen)	Ja
Duplex faxen (ontvangen)	MH/MR/MMR/JBIG
Modemsnelheid	Automatische terugval: 33.600 bps
Afmetingen van eenzijdig document	Breedte ADF: 148 tot 215,9 mm Lengte ADF: 148 tot 355,6 mm Breedte glasplaat: Max. 215,9 mm Lengte glasplaat: Max. 297 mm
Dubbelzijdig (Duplex)	Breedte ADF: 148 tot 215,9 mm Lengte ADF: 148 tot 297,0 mm
Document grootte (MFC-8380DN)	
Scanbreedte	Max. 208 mm
Afdrukbreedte	Max. 208 mm
Grijswaarden	8 bit-niveaus
Pollingtypen	Standaard, beveiligd, timer, opeenvolgend
Contrastregeling	Automatisch/licht/donker (handmatige instelling)
Resolutie	Horizontaal: 8 dot/mm Verticaal ■ Standaard: 3,85 lijnen/mm ■ Fijn: 7,7 lijnen/mm ■ Foto: 7,7 lijnen/mm ■ Superfijn: 15,4 lijnen/mm
Voorkeursnummers	16 (8 × 2)
Snelkiezen	300 stations
Groepen	Maximaal 20
Groepsverzenden	366 stations
Automatisch opnieuw kiezen	Drie keer bij vijf minuten tussenpauze
Belvertraging	0, 1, 2, 3, 4, 5 of 6 beltonen (voor Nederland) 0, 1, 2, 3, 4, 5, 6, 7, 8, 9 of 10 beltonen (voor België)

Bron van communicatie	Openbaar telefoonnetwerk
Verzenden vanuit het geheugen	Maximaal 600 ¹ /500 ² pagina's
Ontvangst zonder papier	Maximaal 600 ¹ /500 ² pagina's

¹ 'Pagina's' verwijst naar de 'Brotherkaart Nr. 1' (een standaard zakenbrief, standaardresolutie, JBIG-code). Specificaties en gedrukt materiaal kunnen zonder vooraankondiging worden gewijzigd.

² 'Pagina's' verwijst naar de 'ITU-T testkaart #1' (een standaard zakenbrief, standaardresolutie, JBIG-code). Specificaties en gedrukt materiaal kunnen zonder vooraankondiging worden gewijzigd.

Kopiëren

Kleur/Monochroom	Zwart-wit
Afmetingen van enkelzijdig document	Breedte ADF: 148 tot 215,9 mm
	Lengte ADF: 148 tot 355,6 mm ¹
	Breedte glasplaat: Max. 215,9 mm
	Lengte glasplaat: Max. 297 mm
Dubbelzijdig (Duplex)	Breedte ADF: 148 tot 215,9 mm
Document grootte (MFC-8380DN)	Lengte ADF: 148 tot 297,0 mm
	Breedte: Max. 208 mm
Meerdere kopieën	Sets van maximaal 99 pagina's
Verkleinen/vergroten	25% tot 400% (in stappen van 1%)
Resolutie	Maximaal 1.200 × 600 dpi
Tijd voor eerste kopie	Minder dan 10,5 seconden ² (in de stand Gereed)

¹ ADF-invoer beperkt tot 5 vellen bij gebruik van papier langer dan A4.

² De opwarmtijd van de scannerlamp kan de tijd voor eerste afdruk doen variëren.

Scannen

Kleur/Monochroom	Ja/Ja
Duplexscannen (MFC-8380DN)	Ja
TWAIN-compatibel	Ja (Windows® 2000 Professional/XP/ XP Professional x64 Edition/Windows Vista®) Mac OS X 10.3.9 of recenter ¹
WIA-compatibel	Ja (Windows® XP/Windows Vista®)
Kleurintensiteit	24-bitskleur
Resolutie	Max. 19.200 × 19.200 dpi (geïnterpoleerd) ² Maximaal 600 × 2.400 dpi (optisch) ² (Van glasplaat) Maximaal 600 × 600 dpi (optisch) ² (Van ADF)
Afmetingen van enkelzijdig document	Breedte ADF: 148,0 tot 215,9 mm Lengte ADF: 148,0 tot 355,6 mm ³ Breedte glasplaat: Max. 215,9 mm Lengte glasplaat: Max. 297 mm
Dubbelzijdig (Duplex)	Breedte ADF: 148,0 tot 215,9 mm
Document grootte (MFC-8380DN)	Lengte ADF: 148,0 tot 297,0 mm
Scanbreedte	Max. 210 mm
Grijswaarden	8 bit-niveaus

¹ De laatste driver-updates vindt u op <http://solutions.brother.com/>.

² Maximaal 1.200 × 1.200 dpi scannen met het WIA-stuurprogramma in Windows® XP/Windows Vista® (u kunt een resolutie van maximaal 19.200 × 19.200 dpi kiezen met behulp van het hulpmiddel Brother scanner)

³ ADF-invoer beperkt tot 5 vellen bij gebruik van papier langer dan A4.

Afdrukken

Emulaties	PCL6, BR-Script3 (PostScript [®] 3™), IBM Pro-Printer XL, Epson FX-850
Printerdriver	Host-gebaseerde driver voor Windows [®] 2000 Professional/XP/XP Professional x64 Edition/Windows Vista [®] /Windows Server [®] 2003 ¹ /Windows Server [®] 2003 x64 Edition ¹ /Windows Server [®] 2008 ¹
	BR-Script3 (PPD-bestand) voor Windows [®] 2000 Professional/XP/XP Professional x64 Edition/Windows Vista [®] /Windows Server [®] 2003 ¹ /Windows Server [®] 2003 x64 Edition ¹ /Windows Server [®] 2008 ¹
	Macintosh printerdriver voor Mac OS X 10.3.9 of recenter ² BR-Script3 (PPD-bestand) voor Mac OS X 10.3.9 of recenter ²
Resolutie	1.200 dpi ³ , HQ1200 (2.400 × 600 dpi), 600 dpi, 300 dpi
Afdruksnelheid voor Simplex	Maximaal 28 pagina's/minuut (A4-formaat) ⁴ (MFC-8370DN) Maximaal 30 pagina's/minuut (A4-formaat) ⁴ (MFC-8380DN)
Afdruksnelheid voor duplexprinten	Tot 13 zijdes/minuut
Tijd voor eerste afdruk	Minder dan 8,5 seconden (in de stand Gereed en met de standaardlade)

¹ Enkel afdrukken via een netwerk

² De laatste driver-updates vindt u op <http://solutions.brother.com/>.

³ Als u de instelling 1.200 dpi gebruikt (1.200 x 1.200 dpi) neemt de afdruksnelheid af.

⁴ De afdruksnelheid kan variëren al naar gelang het type document dat u afdrukt.

Interfaces

- USB** Gebruik een USB 2.0-interfacekabel (type A/B) die niet langer is dan 2 m. ¹ ²
- Ethernet** Gebruik een Ethernet UTP-kabel van categorie 5 of hoger.

- ¹ Uw machine is uitgerust met een Hi-Speed USB 2.0-interface. De machine kan ook worden aangesloten op een computer met een USB 1.1-interface.
- ² USB-poorten van andere merken worden niet ondersteund.

Functie Direct Print

- Compatibiliteit** PDF versie 1.7 ¹, JPEG, Exif + JPEG, PRN (aangemaakt door de Brother-printerdriver), TIFF (bij scannen met alle MFC- of DCP-modellen van Brother), PostScript[®]3[™] (aangemaakt door de Brother BR-Script 3-printerdriver), XPS versie 1.0.

- ¹ PDF-bestanden die een JBIG2-beeldbestand, een JPEG2000-beeldbestand of transparante bestanden bevatten, worden niet ondersteund.

Stelsysteemvereisten

Minimum systeemvereisten en ondersteunde PC-softwarefuncties								
Computerplatform & versie hoofdbesturingssysteem		Ondersteunde PC-softwarefuncties	PC-interface ³	Minimumsnelheid processor	Minimum hoeveelheid RAM	Aanbevolen hoeveelheid RAM	Ruimte op de vaste schijf voor de installatie	
							voor drivers	voor programma's
Windows® besturingssysteem ¹	Windows® 2000 Professional ⁵	Afdrukken, PC-Fax ⁴ , Scannen	USB, 10/100 Base Tx (ethernet)	Intel® Pentium® II of gelijkwaardig	64 MB	256 MB	150 MB	310 MB
	Windows® XP Home® ^{2 5} Windows® XP Professional ^{2 5}				128 MB			
	Windows® XP Professional x64 Edition			64-bit (Intel®64 of AMD64) ondersteunde CPU	256 MB	512 MB		
	Windows Vista® ²			Intel® Pentium® 4 of gelijkwaardige 64-bits (Intel®64 of AMD64) ondersteunde CPU	512 MB	1 GB		

Windows® besturingssysteem ¹ (vervolg)	Windows Server® 2003 (drukt uitsluitend af via een netwerk)	Afdrukken	10/100 Base Tx (ethernet)	Intel® Pentium® III of gelijkwaardig	256 MB	512 MB	50 MB	N.v.t.
	Windows Server® 2003 x64 Edition (drukt uitsluitend af via een netwerk)			64-bit (Intel®64 of AMD64) ondersteunde CPU				
	Windows Server® 2008 (drukt uitsluitend af via een netwerk)			Intel® Pentium® 4 of gelijkwaardige 64-bits (Intel® 64 of AMD64) ondersteunde CPU	512 MB	2 GB		
Macintosh- besturingssysteem	Mac OS X 10.3.9 - 10.4.3	Afdrukken, PC-fax verzenden ⁴ , Scannen	USB, ³ 10/100 Base Tx (ethernet)	PowerPC G4/G5, PowerPC G3 350 MHz	128 MB	256 MB	80 MB	400 MB
	Mac OS X 10.4.4 of hoger			PowerPC G4/G5, Intel® Core™- processor				

¹ Internet Explorer 5.5® of hoger

² Maximaal 1.200 x 1.200 dpi scannen met de WIA-driver in Windows®XP/Windows Vista® (u kunt resoluties van maximaal 19.200 x 19.200 dpi kiezen met behulp van de scannertoepassing)

³ USB-poorten van andere merken worden niet ondersteund.

⁴ PC-Fax ondersteunt alleen zwart-wit.

⁵ PaperPort™ 11SE ondersteunt Microsoft® SP4 of hoger voor Windows® 2000 en SP2 of hoger voor XP.

De laatste driver-updates vindt u op <http://solutions.brother.com/>.

Alle handelsmerken, merk- en productnamen zijn eigendom van hun respectieve bedrijven.

Verbruiksartikelen

Levensduur tonercartridge	Startertonercartridge:	Circa 2.000 pagina's (A4) ¹
	Standaard tonercartridge: TN-3230:	Circa 3.000 pagina's (A4) ¹
	High-yield tonercartridge: TN-3280:	Circa 8.000 pagina's (A4) ¹
Drumeenheid	DR-3200:	Circa 25.000 pagina's (A4) ²

¹ Het cijfer voor de gemiddelde cartridgecapaciteit is in overeenstemming met ISO/IEC 19752.

² De drumcapaciteit is een gemiddelde waarde, en kan verschillen met het soort gebruik.

Bedraad Ethernetnetwerk

Modelnaam netwerkkaart	NC-6800h Type 2
LAN	U kunt de machine op een netwerk aansluiten voor netwerkprinten, netwerkscannen, PC-Fax en Remote Setup. ^{1 2}
Ondersteuning van	Windows [®] 2000 Professional, Windows [®] XP, Windows [®] XP Professional x64 Edition, Windows Vista [®] , Windows Server [®] 2003 ² , Windows Server [®] 2003 x64 Edition ² en Windows Server [®] 2008 ² Mac OS X 10.3.9 of recenter ^{3 4}
Protocollen	IPv4: ARP, RARP, BOOTP, DHCP, APIPA (Auto IP), WINS/NetBIOS-naamresolutie, DNS Resolver, mDNS, LLMNR responder, LPR/LPD, Custom Raw Port/Port9100, IPP/IPPS, FTP Client en Server, TELNET Server, HTTP/HTTPS Server, SSL/TLS, TFTP Client en Server, SMTP Client, APOP, POP voor SMTP, SMTP-AUTH, SNMPv1/v2c/v3, ICMP, LLTD responder, Web Services Print, CIFS Client, SNTIP IPv6: (Standaard uitgeschakeld) NDP, RA, DNS resolver, mDNS, LLMNR responder, LPR/LPD, Custom Raw Port/Port9100, IPP/IPPS, FTP Client en Server, TELNET Server, HTTP/HTTPS server, SSL/TLS, TFTP Client en Server, SMTP Client, APOP, POP voor SMTP, SMTP-AUTH, SNMPv1/v2c/v3, ICMPv6, LLTD responder, Web Services Print, CIFS Client, SNTIP
Type netwerk	Ethernet 10/100 BASE-TX Auto Negotiation (bedrade LAN)

Management- hulpprogramma's ⁵

BRAdmin Light voor Windows[®] 2000 Professional, Windows[®] XP, Windows[®] XP Professional x64 Edition, Windows Vista[®], Windows Server[®] 2003, Windows Server[®] 2003 x64 Edition, Windows Server[®] 2008 en Mac OS X 10.3.9 of recenter ⁴

BRAdmin Professional voor Windows[®] 2000 Professional, Windows[®] XP, Windows[®] XP Professional x64 Edition, Windows Vista[®], Windows Server[®] 2003, Windows Server[®] 2003 x64 Edition en Windows Server[®] 2008

Web BRAdmin voor Windows[®] 2000 Professional, Windows[®] XP, Windows[®] XP Professional x64 Edition, Windows Vista[®], Windows Server[®] 2003, Windows Server[®] 2003 x64 Edition en Windows Server[®] 2008

Clientcomputers met een webbrowser die Java ondersteunt.

¹ PC-Fax verzenden voor Mac

² Enkel afdrukken via een netwerk

³ Mac OS X 10.3.9 of recenter (mDNS)

⁴ De laatste driver-updates vindt u op <http://solutions.brother.com/>.

⁵ U kunt BRAdmin Professional en Web BRAdmin downloaden van <http://solutions.brother.com/>

Dit is een uitvoerige lijst van functies en termen die voorkomen in Brotherhandleidingen. Beschikbaarheid van deze functies is afhankelijk van het model dat u heeft aangeschaft.

ADF (automatische documentinvoer)

Het document kan in de ADF worden geplaatst, waarbij iedere pagina om beurten automatisch wordt gescand.

Afstandsbediening

De mogelijkheid om via een toetstelefoon toegang krijgen tot uw machine.

ANTW.APP. (antwoordapparaat)

U kunt een extern ANTW.APP. op uw machine aansluiten.

Autom. verkleinen

Als deze functie is geactiveerd, wordt een inkomend faxbericht verkleind afgedrukt.

Automatisch een fax verzenden

Een fax verzenden zonder de hoorn van de externe telefoon op te nemen.

Automatisch opnieuw kiezen

Een functie waarmee uw machine het laatste faxnummer na vijf minuten opnieuw kan kiezen, als de fax niet kon worden verzonden omdat de lijn bezet was.

Belvertraging

Het aantal keren dat in de stand Alleen Fax of Fax/Telefoon het belsignaal overgaat voordat de machine de oproep beantwoordt.

Belvolume

Instelling van het volume van het belsignaal van de machine.

Code voor Activeren op afstand

Toets deze code in (*5 1) als u een faxoproep aanneemt vanaf een extern of een tweede toestel.

Coderingsmethode

Methode voor het coderen van de informatie in een document. Alle faxmachines dienen de minimum standaard Modified Huffman (MH) te gebruiken. Uw machine is uitgerust met betere compressiemethodes, Modified Read (MR), Modified Modified Read (MMR) en JBIG. Deze methodes werken als de ontvangende machine over dezelfde mogelijkheden beschikt.

Communicatiefout (of comm. fout)

Een fout tijdens het verzenden of ontvangen van een fax, meestal veroorzaakt door ruis of statische elektriciteit op de lijn.

Compatibiliteitsgroep

De mogelijkheid van een faxapparaat om met een ander faxapparaat te communiceren. Tussen de ITU-T-groepen is compatibiliteit verzekerd.

Contrast

Instelling om te compenseren voor donkere of lichte documenten. Faxen of kopieën van donkere documenten worden lichter en omgekeerd.

Direct verzenden

Als het geheugen vol is, kunt u faxen onmiddellijk verzenden.

ECM (Foutencorrectie)

Deze functie controleert tijdens een faxtransmissie of er fouten optreden en verzendt de pagina's met fouten opnieuw.

Extern toestel

Een ANTW.APP. (antwoordapparaat) of telefoon die op uw machine is aangesloten.

F/T-beltijd

Het aantal keren dat de Brother-machine dubbel overgaat om u te waarschuwen dat u een normaal telefoongesprek moet beantwoorden (wanneer de ontvangstmodus op Fax/Tel staat).

Fax doorzenden

Met deze functie wordt een ontvangen fax, die in het geheugen is opgeslagen, doorgestuurd naar een ander vooraf geprogrammeerd nummer.

Fax Journaal

In het journaal staat informatie over de laatste 200 faxberichten die zijn ontvangen en verzonden. TX betekent verzonden. RX betekent ontvangen.

Fax opslaan

U kunt faxen in het geheugen opslaan.

Fax waarnemen

Deze functie zorgt ervoor dat uw machine toch op faxtonen reageert, als u de telefoon aanneemt en het een faxoproep blijkt te zijn.

Fax/Tel

In deze stand kunt u faxen en telefoontjes ontvangen. Gebruik deze stand niet, als u een antwoordapparaat (ANTW.APP.) hebt aangesloten.

Faxtonen

De speciale tonen (geluidssignalen) die een faxmachine tijdens automatische transmissies uitzendt om de ontvangende machine te laten weten dat het een faxtransmissie betreft.

Faxtonen

De tonen die tijdens het verzenden en ontvangen van faxen door de faxmachines worden uitgezonden.

Fijne resolutie

Dit is een resolutie van 203×196 dpi. Wordt gebruikt voor afdrukken met kleine lettertjes en diagrammen.

Grijswaarden

De grijstinten die beschikbaar zijn voor het kopiëren en faxen van foto's.

Groepsnummer

Een combinatie van voorkeurs- en snelkiesnummers die zijn opgeslagen onder een voorkeursnummer of een snelkieslocatie en die gebruikt worden voor het groepsverzenden.

Groepsverzenden

De mogelijkheid om één en hetzelfde faxbericht naar meer locaties zenden.

Handmatig faxen verzenden

Wanneer u de hoorn van uw externe telefoon opneemt zodat u het antwoord van de ontvangende faxmachine kunt horen vóór u op **Start** drukt om het verzenden te starten.

Helplijst

Een afdruk van de complete menutabel, die u kunt gebruiken om uw machine te programmeren wanneer u de gebruikershandleiding niet bij de hand hebt.

Internationale modus

In deze stand worden de faxtonen tijdelijk gewijzigd om ruis en statische elektriciteit op internationale telefoonlijnen te onderdrukken.

Journaalperiode

De vooraf geprogrammeerde regelmaat waarmee de faxjournalen automatisch worden geprint. U kunt het faxjournaal desgewenst ook op elk ander tijdstip printen, zonder deze instelling op te heffen.

LCD-scherm (liquid crystal display)

Dit is het schermje op uw machine waarop tijdens het programmeren meldingen verschijnen. Wanneer de machine inactief is, worden op dit schermje de datum en de tijd weergegeven.

Lijst Gebruikersinstellingen

Een afgedrukt rapport met de huidige instellingen van de machine.

Lijst Tel-Index

Een lijst van namen en nummers die zijn opgeslagen in het geheugen voor voorkeurs- en snelkiesnummers. De nummers staan in numerieke volgorde in de lijst.

OCR (optical character recognition)

De meegeleverde software ScanSoft™ PaperPort™ 11SE met OCR of Presto! PageManager zet een afbeelding van tekst om in tekst die u kunt bewerken.

Ontvangst zonder papier

Als deze functie is geactiveerd en het papier in uw machine op is, worden ontvangen faxen in het geheugen van de machine opgeslagen.

Pauze

Hiermee kunt u een pauze van 3,5 seconden in de kiesreeks invoegen bij het kiezen met behulp van de kiestoetsen of wanneer u ééntoets- en snelkiesnummers opslaat. Druk verschillende keren op **Herkies/Pauze** om langere pauzes in te voeren.

Pollen

Het proces waarbij een faxmachine een andere faxmachine opbelt en daar faxberichten opvraagt.

Programmeermodus

De programmeermodus waarmee u de instellingen van uw machine kunt wijzigen.

Puls

Een kiesmethode met traditionele kiesschijf voor een telefoonlijn.

Reserveafdruk

Uw machine drukt een afschrift af van alle ontvangen faxen die in het geheugen werden opgeslagen. Dit is voor alle zekerheid, zodat u geen berichten verliest tijdens een stroomstoring.

Resolutie

Het aantal verticale en horizontale lijnen per inch.

Resterende taken

U kunt controleren welke geprogrammeerde faxtaken nog in het geheugen staan en deze taken afzonderlijk annuleren.

Scannen

De procedure waarmee een elektronische afbeelding van een papieren document naar uw computer wordt verzonden.

Snelkiezen

Een voorgeprogrammeerd nummer dat u snel kunt kiezen. Druk op , voer daarna de driecijferige locatie voor het snelkiesnummer in en druk op **Start** om het kiesproces te starten.

Stations-ID

De opgeslagen informatie die bovenaan gefaxte pagina's verschijnt. Het bevat de naam en het faxnummer van de verzender.

Taak annuleren

Hiermee annuleert u een geprogrammeerde afdruktaak en wist u het geheugen van de machine.

Tijdelijke instellingen

Voor elke faxtransmissie en kopie kunt u bepaalde opties selecteren zonder de standaardinstellingen te wijzigen.

Toegangscode op afstand

Uw eigen viercijferige code (– – –*) waarmee u uw machine kunt bellen en vanaf een ander toestel toegang tot uw machine kunt krijgen.

Toon

Een kiesmethode die gebruikt wordt bij toetstoontelefoons.

Transmissie

Het vanaf uw machine over de telefoonlijn verzenden van faxen naar een andere faxmachine.

Tweede toestel

Een telefoon op het faxnummer die in een afzonderlijke contactdoos is gestoken.

Tweevoudige werking

Uw machine kan uitgaande faxen of geprogrammeerde taken in het geheugen scannen, terwijl ze een fax aan het verzenden is of een binnenkomende fax aan het ontvangen of printen is.

Uitgestelde fax

Een fax die op een gespecificeerd later tijdstip van die dag wordt verzonden.

Verzamelzending

Een functie die kosten bespaart, en waarbij alle uitgestelde faxen naar hetzelfde faxnummer in één transmissie worden verzonden.

Verzendrapport

Dit is een lijst voor iedere transmissie met gegevens zoals datum, tijd en nummer.

Volume waarschuwingston

Instelling van het volume van het geluidssignaal dat u telkens hoort wanneer u een toets indrukt of een vergissing maakt.

Voorkeursnummer

Toetsen op het bedieningspaneel van de machine waarin u telefoonnummers kunt opslaan voor het snelkiezen. U kunt een tweede nummer in elke toets opslaan als u **Shift** en de voorkeurstoets tegelijk indrukt.

Zoeken

Een elektronische lijst van voorkeursnummers, snelkiesnummers en groepsnummers. De nummers staan in alfabetische volgorde in de lijst.

A

Aansluiten	
extern antwoordapparaat (ANTW.APP.)	59
externe telefoon	62
Aansluiting	
EXT	
Antwoordapparaat (ANTW.APP.)	59
Aansluiting op meerdere lijnen (PBX)	60
Aansluitingen	
EXT	
externe telefoon	62
ADF (automatische documentinvoer)	
faxen	40
met behulp van	21
Afdruk	
kwaliteit	128
problemen	126
toetsen	8
Afdrukken	
drivers	200
fax uit geheugen	57
kwaliteit	132
papieropstoppingen	147
problemen	122
Raadpleeg de softwarehandleiding op de cd-rom.	
rapporten	82
resolutie	200
specificaties	200
Toets Opdracht annuleren	8
Veiligheidstoets	8
Afstandsbediening	73
faxen opvragen	74
opdrachten	76
toegangscodes	73, 74
Annuleren	
afdruktaken	8
faxtaken in het geheugen	49
opties voor afstandsbediening	73
taken die wachten op herhaald kiezen	49
verzending in behandeling	43

ANTW.APP. (antwoordapparaat), extern	53
aansluiten	59
uitgaand bericht opnemen	60
Antwoordapparaat (ANTW.APP.)	
aansluiten	59
Apple Macintosh	
Raadpleeg de softwarehandleiding op de cd-rom.	
Automatisch	
faxberichten ontvangen	
eenvoudig ontvangen	55
Fax waarnemen	55
faxnummer opnieuw kiezen	65
faxontvangen	53

B

Belvertraging, instelling	54
Beperkte gebruikers	32
Beveiliging	
Instelslot	35

C

ControlCenter2 (voor Macintosh)	
Raadpleeg de softwarehandleiding op de cd-rom.	
ControlCenter3 (voor Windows®)	
Raadpleeg de softwarehandleiding op de cd-rom.	

D

De machine inpakken en vervoeren	170
De machine vervoeren	170
De melding Geheugen vol	50
De melding geheugen vol	96
Direct Print	98
Direct-toets	99
specificatie	201
Document	
hoe te laden	21
laden	22
opstopping	146

Draadloze telefoon (niet Brother)	62
Drumeenheid	
controleren (resterende levensduur)	168
reinigen	158, 159
vervangen	166
Duplex (dubbelzijdig)	
afdrukken	
vanaf een USB-flashgeheugen	101
kopiëren	93, 94
problemen oplossen	147
Duplextoets (dubbelzijdig)	40, 93, 94

E

Eéntoetsnummer	
instellen	66
met behulp van	64
wijzigen	67
Enveloppen	15, 18, 19
enveloppen	12
Etiketten	12, 15, 16, 20
Externe telefoon, aansluiten	62

F

Fax doorzenden	
een nummer programmeren	70
wijzigen op afstand	75, 76
Fax opslaan	71
afdrukken uit geheugen	57
inschakelen	71
uitschakelen	73
Fax, stand-alone	
ontvangen	
belvertraging, instelling	54
eenvoudig ontvangen	55
fax doorzenden	76
in het geheugen (fax opslaan)	71
ontvang pollen	77
opeenvolgend pollen	78
opvragen vanaf een ander toestel	74, 76
stempel faxontvangst	56
storing op de telefoonlijn	139
van een tweede toestel	62
verkleinen om op het papier te passen	56

verzenden	40
annuleren uit het geheugen	49
contrast	46
direct verzenden	47
groepsverzenden	42
handmatig	50
internationaal	48
resolutie	46
storing op de telefoonlijn	139
uitgestelde fax	49
uitgestelde verzending	49
vanaf de ADF	40
vanaf de glasplaat	41
vanuit geheugen	
(tweevoudige werking)	47
verzend pollen	79

Fax/Tel modus	
faxen ontvangen	61

Fax/Tel-modus	
belvertraging	54
code voor het aannemen van de telefoon	62
eenvoudig ontvangen	55
F/T-beltijd (dubbel belsegnaal)	54
faxontvangstcode	62
telefoon aannemen vanaf een tweede toestel	62

Faxcodes	
code voor het aannemen van de telefoon	62
faxontvangstcode	62
toegangscode op afstand	73
wijzigen	63, 73

Folio	16
-------------	----

Foutmeldingen op het LCD-scherm	
Comm. Fout	141
Foutmeldingen op LCD	140
Afdrukken niet mogelijk XX	140
Geen papier	141
Geheugen vol	142
Scannen niet mogelijk XX	143

G

Geheugen	
DIMM toevoegen (optie)	120
plaatsen	121
opslag	172
Geheugen vol, melding	102

Glasplaat	
faxen	41
met behulp van	22
Grijswaarden	196, 199
Groepen voor groepsverzenden	68
Groepsverzenden	42
annuleren	43
groepen instellen voor	68

H

Handmatig	
kiezen	64
ontvangen	53
verzenden	50
HELP	83
Help	83
Meldingen op het	
LCD-scherm	172, 173
Menutabel	172, 174
menutoetsen gebruiken	173
Herkies/Pauze-toets	66

I

Informatie over de machine	
aantal pagina's	168
Data-LED	9
resterende levensduur van drumeenheid	
en periodieke onderhoudsonderdelen	
controleren	168

K

Kiezen	
automatisch faxnummer opnieuw	
kiezen	65
een pauze	66
ééntoetsnummer	64
groepen (groepsverzenden)	42
handmatig	64
kiezen beperken	37
met behulp van de zoektoets	65
snelkiezen	64
Kopieer	
toetsen	8
Kopiëren	
contrast	86, 91
duplex	93, 94
één kopie	86

geheugen vol	96
kopieermodus instellen	86
kwaliteit	90
ladeselectie	93
meerdere exemplaren	86
met behulp van ADF	90
met behulp van de glasplaat	92
N op 1 (paginalay-out)	92
sorteren (uitsluitend ADF)	90
tijdelijke instellingen	87
toetsen	87
Vergroot/Verklein-toets	87
Kwaliteit	
afdrukken	128, 132
kopiëren	90

L

Ladegebruik, instelling	
afdrukken	26
fax	25
kopie	25
Ladeselectie	93
LCD (Liquid Crystal Display)	172
contrast	29
LCD-scherm (liquid crystal display) ...	6, 173
Help	82

M

Macintosh	
Raadpleeg de softwarehandleiding	
op de cd-rom.	
Melding "Geheugen vol"	142
Menutabel	172, 174
menutoetsen gebruiken	172
Modus, instellen	
faxen	40
kopiëren	86
scannen	7

N

N op 1 (paginalay-out)	92
Netwerk	
afdrukken	
Raadpleeg de netwerkhandleiding	
op de cd-rom.	

faxen	
Raadpleeg de softwarehandleiding op de cd-rom.	
scannen	
Raadpleeg de softwarehandleiding op de cd-rom.	

O

Onderhoud, routine	154
de resterende levensduur van de drumeenheid controleren	168
vervangen	
drumeenheid	166
tonercartridge	163
Opstoppen	
document	146
papier	147
Overzicht bedieningspaneel	6

P

Pager	
uw pagernummer programmeren	70
Paginalay-out (N op 1)	92
PaperPort™ 11SE met OCR	
Raadpleeg de softwarehandleiding op de cd-rom en Help in PaperPort™ 11SE voor het openen van de Hoe-te-handleidingen.	
Papier	15, 194, 195
aanbevolen	15, 17
afmetingen	16
afmetingen van het document	198, 199
formaat	24
het laden van	10
ladevolume	16
opstopping	147
soort	23
type	16
PC-Fax	
Raadpleeg de softwarehandleiding op de cd-rom.	
Pollen	
ontvang pollen	77
opeenvolgend pollen	78
verzend pollen	79

Problemen oplossen	122
als u problemen hebt	
afdrukken	122, 126
afdrukkwaliteit	128, 132
inkomende oproepen	125
kopieerkwaliteit	126
netwerk	129
omgaan met papier	128
scannen	127
software	127
telefoonlijn	139
foutmeldingen op LCD	140
onderhoudsmeldingen op LCD	140
papieropstopping	147
vastgelopen document	146

Q

Quick-Dial	66
ééntoetsnummer kiezen	
aangepast scanprofiel	66
instellen	66
met behulp van	64
wijzigen	67
groepsnummers	
groepen instellen voor groepsverzenden	68
wijzigen	67
snelkiezen	
aangepast scanprofiel	67
instellen	67
wijzigen	67
Quick-dial	
snelkiezen	
met behulp van	64

R

Rapporten	81, 82
afdrukken	83
Faxjournaal	82
journaalperiode	82
Gebruikersinstellingen	82
Helplijst	82
Lijst Tel-Index	82
Netwerkconfiguratie	82
Verzendrapport	81

Reinigen	
corona	158
drumeenheid	159
glasplaat	155
scannervenster	156
Remote Setup	
Raadpleeg de softwarehandleiding op de cd-rom.	
Resolutie	
afdrukken	200
fax (standaard, fijn, superfijn, foto)	46, 196
instelling voor volgende fax	46
kopiëren	198
scannen	199
Resolutie-toets	46
Resolutietoets	6

S

Scannen	
Raadpleeg de softwarehandleiding op de cd-rom.	
Serienummer	
zoeken	Zie binnenzijde frontdeksel
Slaapstand	29
Snelkiezen	
groepsverzenden	42
met behulp van groepen	42
instellen	67
met behulp van	64
wijzigen	67
zoeken	65
Sorteren	90
Status-LED	9
Stroomstoring	172
Synchronisatie	139

T

Tekst, invoeren	190
Tel/R	6
Telefoonlijn	
aansluitingen	59
meerdere lijnen (PBX)	60
problemen	123
storing	139
Tijdelijke kopieerinstellingen	87
Toets Opdracht annuleren	8
Toets voor zoeken/snelkiezen	64, 68

Toner sparen	28
Tonercartridge, vervangen	163
Transparanten	10, 12, 15
Tweede toestel, gebruiken	62
Tweevoudige werking	47

U

Uitgestelde groepsverzending	49
Uw machine programmeren	172, 173

V

Veiligheid	
Beveiligd functieslot	
beheerderswachtwoord	31
beperkte gebruikers	32
Openbare gebruiker	32
kiezen beperken	37
Veiligheidstoets	8
Veiligheidsinformatie	114
Veiligheidstoets	8
Verbruiksartikelen	162
Vergroot/Verklein-toets	87
Verkleinen	
binnenkomende faxen	56
kopieën	87
Vervangen	
drumeenheid en periodieke onderhoudsonderdelen	166
tonercartridge	163
Volume, instellen	
beltoon	27
luidspreker	27
waarschuwingston	27
Voorblad	44
afgedrukt formulier	45
alleen voor de volgende fax	45
eigen opmerkingen	44
voor elke fax	45

W

Windows®	
Raadpleeg de softwarehandleiding op de cd-rom.	

Z

Zoeken/snelkiestoets	65
----------------------------	----

brother[®]

Deze machine is uitsluitend goedgekeurd voor gebruik in het land van aankoop. Plaatselijke Brother-bedrijven of hun dealers verlenen alleen service voor machines die in hun eigen land zijn aangeschaft.