

Geavanceerde gebruikershandleiding

MFC-J650DW
MFC-J870DW
DCP-J552DW
DCP-J752DW

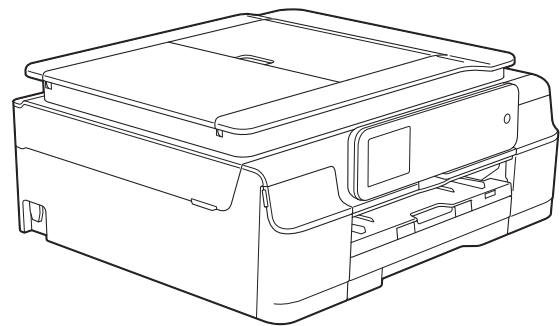

Gebruikershandleidingen en waar ze te vinden zijn

Welke handleiding?	Wat staat erin?	Waar is de handleiding?
Handleiding product veiligheid	Lees deze handleiding eerst. Lees de Veiligheidsinstructies voordat u de machine instelt. Raadpleeg deze handleiding voor handelsmerken en wettelijke beperkingen.	Afgedrukt / In de verpakking
Installatiehandleiding	Volg de instructies voor het instellen van uw machine en het installeren van de drivers en de software voor het besturingssysteem en het type verbinding dat u gebruikt.	Afgedrukt / In de verpakking
Basis gebruikershandleiding	Maak kennis met de standaardhandelingen voor faxen, kopiëren, scannen, PhotoCapture Center™ en afdrukken op schijf ¹ en bekijk hoe u verbruiksartikelen kunt vervangen. Raadpleeg de tips voor het oplossen van problemen.	Afgedrukt / In de verpakking ²
Geavanceerde gebruikershandleiding	Maak kennis met geavanceerde handelingen: faxen, kopiëren, beveiliging, rapporten afdrukken en routineonderhoud uitvoeren.	PDF-bestand / cd-rom
Software en Netwerk gebruikershandleiding	Deze handleiding bevat instructies voor scannen, afdrukken, PC-Fax, afdrukken op schijf ¹ , en andere bewerkingen die kunnen worden uitgevoerd wanneer u de Brother-machine aansluit op een computer. Daarnaast bevat deze handleiding nuttige informatie over het gebruik van het Brother ControlCenter, het gebruik van uw machine in een netwerkomgeving en veelgebruikte termen.	HTML-bestand / cd-rom
Handleiding Web Connect	Deze handleiding bevat nuttige informatie over het oproepen van internetservices vanaf de Brother-machine, het downloaden van afbeeldingen, het afdrukken van gegevens en het rechtstreeks uploaden van bestanden naar internetservices.	PDF-bestand / Brother Solutions Center ³
AirPrint handleiding	In deze handleiding wordt uitgelegd hoe u AirPrint gebruikt om via OS X v10.7.x, 10.8.x en uw iPhone, iPod touch, iPad of een ander iOS-apparaat af te drukken op uw Brother-machine zonder een printerdriver te installeren.	PDF-bestand / Brother Solutions Center ³
Google cloud print handleiding	Deze handleiding bevat informatie over het gebruik van Google Cloud Print™-diensten voor afdrukken via internet.	PDF-bestand / Brother Solutions Center ³

Welke handleiding?	Wat staat erin?	Waar is de handleiding?
Wi-Fi Direct™ handleiding ¹	In deze handleiding wordt beschreven hoe u uw Brother-machine configureert en gebruikt voor draadloos afdrukken vanaf een mobiel apparaat dat ondersteuning biedt voor de Wi-Fi Direct™-standaard.	PDF-bestand / Brother Solutions Center ³
Handleiding mobiel printen/scannen voor Brother iPrint&Scan	Deze handleiding bevat nuttige informatie over het afdrukken vanaf uw mobiele apparaat en het scannen vanaf de Brother-machine naar uw mobiele apparaat, indien aangesloten op een Wi-Fi-netwerk.	PDF-bestand / Brother Solutions Center ³

¹ Alleen MFC-J870DW

² Afhankelijk van uw land.

³ Ga naar <http://solutions.brother.com/>.

Inhoudsopgave

1	Algemene instellingen	1
	BELANGRIJKE OPMERKING	1
	Opslag in geheugen	1
	Automatisch zomertijd instellen (MFC-modellen)	1
	Slaapstand	2
	Automatisch uitschakelen (DCP-modellen)	2
	Touchscreen-LCD	3
	De taal van het touchscreen wijzigen (afhankelijk van uw model)	3
	De lichtdimtimer voor de achtergrondverlichting instellen	3
2	Beveiligingsfuncties (MFC-modellen)	4
	Verzendslot (MFC-J650DW)	4
	Het wachtwoord voor Verzendslot instellen en veranderen	4
	Verzendslot in-/uitschakelen	5
	Geheugenbeveiliging (MFC-J870DW)	6
	Het wachtwoord voor Geheugenbeveiliging instellen en wijzigen	6
	Geheugenbeveiliging in-/uitschakelen	7
3	Een fax verzenden (MFC-modellen)	8
	Extra opties bij het verzenden	8
	Faxen met meer instellingen verzenden	8
	Faxen onderbreken	9
	Contrast	9
	Faxresolutie wijzigen	9
	Uw wijzigingen instellen als nieuwe standaardinstellingen	10
	Faxopties terugzetten naar de fabrieksinstellingen	11
	Faxopties opslaan als snelkoppeling	11
	Extra handelingen bij het verzenden	12
	Een fax handmatig verzenden	12
	Een fax verzenden aan het einde van een gesprek	13
	Tweevoudige werking (alleen zwart-wit)	13
	Rondsturen (alleen zwart-wit)	13
	Direct verzenden	15
	Internationale modus	15
	Uitgesteld verzenden (alleen zwart-wit)	16
	Uitgestelde groepsverzending (alleen zwart-wit)	17
	Taken in wachtrij controleren en annuleren	17
	Pollen	18
	Verzend Pollen (alleen zwart-wit)	18

4	Een fax ontvangen (MFC-modellen)	20
	Geheugenontvangst (alleen zwart-wit)	20
	Fax doorzenden	20
	Fax opslaan	20
	Een fax uit het geheugen afdrukken	21
	PC-Fax ontvangen (Windows®)	21
	Geheugenontvangst uitschakelen	22
	Geheugenontvangst wijzigen	23
	Afstandsbediening	24
	Een toegangscode voor afstandsbediening instellen	24
	Uw toegangscode gebruiken	24
	Faxopdrachten voor afstandsbediening	26
	Faxberichten opvragen	27
	Het nummer wijzigen waarnaar faxberichten worden doorgestuurd	27
	Extra handelingen bij het ontvangen	28
	Ontvangst zonder papier	28
	Een verkleinde afdruk van een inkomende fax maken	28
	Een fax ontvangen aan het einde van een gesprek	28
	Pollen	29
	Ontvang Pollen	29
5	Nummers kiezen en opslaan (MFC-modellen)	32
	Opties voor normale telefoongesprekken	32
	Extra handelingen bij het kiezen	32
	Adresboeknummers combineren	32
	Extra manieren om nummers op te slaan	33
	Adresboeknummers uit het overzicht van uitgaande gesprekken opslaan	33
	Adresboeknummers uit het overzicht beller-ID opslaan	34
	Groepen instellen voor rondsturen	34
6	Rapporten afdrukken	37
	Faxrapporten (MFC-modellen)	37
	Verzendrapport	37
	Faxjournaal (activiteitenrapport)	37
	Rapporten	38
	Een rapport afdrukken	39

7 Kopiëren **40**

Kopieeropties	40
Kopiëren stoppen	40
De kopieersnelheid en -kwaliteit verbeteren	40
Kopieën vergroten of verkleinen	41
N op 1 kopieën of een poster maken (Paginalay-out)	42
2 op 1 (id) kopiëren (Paginalay-out)	44
Kopieën sorteren	45
Dichtheid aanpassen	46
Inktspaarmodus (MFC-J870DW)	47
Dun papier kopiëren (MFC-J870DW)	48
Boek kopiëren (MFC-J870DW)	48
Watermerk kopiëren (MFC-J870DW)	49
Achtergrondkleur verwijderen	50
2-zijdig kopiëren	50
Uw wijzigingen instellen als nieuwe standaardinstellingen	52
Alle instellingen terugzetten naar de fabrieksinstellingen	53
Kopieeropties opslaan als snelkoppeling	53

8 Foto's afdrukken vanaf een geheugenkaart of USB- flashstation **54**

PhotoCapture Center™-functies	54
Geheugenkaarten, USB-flashstations en mapstructuren	54
Films afdrukken	55
Foto's afdrukken	55
Index afdrukken (miniaturen)	55
Foto's afdrukken	56
Foto's verbeteren (MFC-J870DW)	56
Pasfoto's afdrukken	58
Diavoorstelling	59
Afdrukken in DPOF-formaat	60
PhotoCapture Center™-afdrukinstellingen	61
Afdrukkwaliteit	61
Papieropties	61
Autocorrectie (MFC-J870DW)	63
Helderheid, contrast en kleur instellen	63
Bijsnijden (crop)	65
Afdrukken zonder rand	66
Datum afdrukken	66
Uw wijzigingen instellen als nieuwe standaardinstellingen	67
Alle instellingen terugzetten naar de fabrieksinstellingen	67
Naar een geheugenkaart of een USB-flashstation scannen	68
Automatisch bijsnijden (MFC-J870DW)	68
Nieuwe standaardinstellingen opslaan	70
Fabrieksinstellingen herstellen	70
Scanopties opslaan als snelkoppeling	70

9	Foto's vanaf een camera afdrukken (DCP-J752DW, MFC-J650DW en MFC-J870DW)	72
	Foto's direct afdrukken vanaf een PictBridge-camera	72
	Vereisten voor PictBridge	72
	Uw digitale camera instellen	72
	Foto's afdrukken	73
	Afdrukken in DPOF-formaat	74
	Foto's direct afdrukken vanaf een digitale camera (zonder PictBridge)	74
	Foto's afdrukken	75
A	Routineonderhoud	76
	De machine reinigen en controleren	76
	De buitenkant van de machine reinigen	76
	De geleiderol van de machine reinigen	77
	De papierinvoerrollen reinigen	77
	De papierdoorvoerrollen reinigen	78
	Het inktvolume controleren	79
	De machine inpakken en vervoeren	80
B	Verklarende woordenlijst	83
C	Index	87

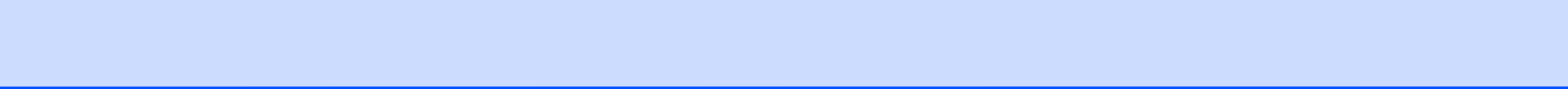

BELANGRIJKE OPMERKING

- De meeste afbeeldingen in deze gebruikershandleiding zijn gebaseerd op model MFC-J870DW.

Opslag in geheugen

(MFC-J870DW)

Uw menu-instellingen worden permanent opgeslagen en blijven bij een eventuele stroomstoring behouden. Tijdelijke instellingen (zoals *Internationaal*) gaan verloren. Als u *Nieuwe standaard* hebt geselecteerd als voorkeursinstelling voor *Fax*, *Scannen*, *Kopiëren* en *Foto*, gaan de instellingen niet verloren. Bovendien blijven tijdens een stroomstoring de datum en tijd en geprogrammeerde faxtaken (zoals *Tijdklok*) maximaal 24 uur behouden.



(DCP-J552DW, 752DW en MFC-J650DW)

Uw menu-instellingen worden permanent opgeslagen en blijven bij een eventuele stroomstoring behouden. Tijdelijke instellingen (zoals *Internationaal*¹) gaan verloren. Als u *Nieuwe standaard* hebt geselecteerd als voorkeursinstelling voor *Fax*¹, *Scannen*, *Kopiëren* en *Foto*, gaan de instellingen niet verloren. Mogelijk dient u wel de datum en tijd opnieuw in te stellen.

¹ Alleen MFC-J650DW

Automatisch zomertijd instellen (MFC-modellen)

U kunt de machine zo instellen dat de zomertijd automatisch wordt ingeschakeld. De machine wordt dan automatisch in de lente een uur vooruit gezet en in de herfst een uur achteruit. Zorg daarbij wel dat u de juiste datum en tijd instelt bij *Datum&Tijd*.

- 1 Druk op  (*Instell.*).
- 2 Druk op *Alle instell.*
- 3 Druk op **▲** of **▼** om *Stand.instel.* weer te geven.
- 4 Druk op *Stand.instel.*
- 5 Druk op **▲** of **▼** om *Datum&Tijd* weer te geven.
- 6 Druk op *Datum&Tijd*.
- 7 Druk op *Aut. zomertijd*.
- 8 Druk op *Uit (of Aan)*.
- 9 Druk op .

Slaapstand

U kunt opgeven na hoeveel tijd (maximaal 60 minuten) de machine in de slaapstand wordt gezet wanneer er geen gebruik van wordt gemaakt. Zodra een bewerking op de machine wordt uitgevoerd, wordt de timer opnieuw gestart.

- 1 Druk op  (Instell.).
- 2 Druk op Alle instell.
- 3 Druk op ▲ of ▼ om Standaardinst. weer te geven.
- 4 Druk op Standaardinst.
- 5 Druk op ▲ of ▼ om Slaapstand weer te geven.
- 6 Druk op Slaapstand.
- 7 Druk op ▲ of ▼ om 1Min. (Min), 2Min., 3Min., 5Min., 10Min., 30Min. of 60Min. weer te geven en op te geven na hoeveel tijd de machine bij inactiviteit in de slaapstand moet worden gezet. Druk op de gewenste optie.
- 8 Druk op .

Automatisch uitschakelen (DCP-modellen)

Als u de functie Automatisch uitschakelen activeert, wordt de machine nadat deze in de slaapstand is gezet na verloop van het aantal uur dat u hebt ingesteld automatisch uitgeschakeld. Als deze functie is ingesteld op Uit, wordt de machine niet automatisch uitgeschakeld.

De standaardinstelling is 1uur.

OPMERKING

De machine schakelt niet automatisch uit wanneer:



- deze is aangesloten op een draadloos netwerk
- WLAN Activeren (WLAN activeren) is ingesteld op Aan.

- 1 Druk op  (Instell.).
- 2 Druk op Alle instell.
- 3 Druk op ▲ of ▼ om Standaardinst. weer te geven.
- 4 Druk op Standaardinst.
- 5 Druk op ▲ of ▼ om Autom. uit weer te geven.
- 6 Druk op Autom. uit.
- 7 Druk op ▲ of ▼ om 1uur, 2uren, 4uren, 8uren of Uit weer te geven en druk dan op de optie die u wilt instellen.
- 8 Druk op .

Touchscreen-LCD

De taal van het touchscreen wijzigen (afhankelijk van uw model)

U kunt de taal van het touchscreen wijzigen.

- 1 Druk op  (Instell.).
- 2 Druk op Alle instell.
- 3 Druk op ▲ of ▼ om Stand.instel. weer te geven.
- 4 Druk op Stand.instel.
- 5 (alleen MFC-modellen)
Druk op ▲ of ▼ om Taalkeuze weer te geven.
- 6 Druk op Taalkeuze.
- 7 Druk op uw taal.
- 8 Druk op .

- 6 Druk op LCD instell.
- 7 Druk op Lichtdim-timer.
- 8 Druk op ▲ of ▼ om 10Sec., 20Sec., 30Sec. of Uit weer te geven en druk op de optie die u wilt instellen.
- 9 Druk op .

De lichtdimtimer voor de achtergrondverlichting instellen

U kunt instellen hoe lang de achtergrondverlichting van het Touchscreen-LCD blijft branden nadat u dit voor het laatst hebt aangeraakt.

- 1 Druk op  (Instell.).
- 2 Druk op Alle instell.
- 3 Druk op ▲ of ▼ om Standaardinst. weer te geven.
- 4 Druk op Standaardinst.
- 5 Druk op ▲ of ▼ om LCD instell. weer te geven.

2

Beveiligingsfuncties (MFC-modellen)

Verzendslot (MFC-J650DW)

Met de functie Verzendslot kunt u voorkomen dat ongeautoriseerde personen toegang hebben tot de machine. U kunt uitgestelde faxen of pollingtaken dan niet meer inplannen. Voordien geplande uitgestelde faxen worden echter wel verzonden ook al activeert u het verzendslot. Deze gaan dus niet verloren.

Wanneer Verzendslot is ingeschakeld, zijn de volgende functies beschikbaar:

- Faxen ontvangen
- Fax doorzenden
(Als Fax doorzenden al was ingeschakeld)
- Afstandsbediening
(Als Fax opslaan al was ingeschakeld)
- PC-Fax ontvangen ¹
(Als PC-Fax ontvangen al was ingeschakeld)

¹ Wanneer de functie Verzendslot is ingeschakeld, blijft de machine faxen ontvangen en slaat de machine deze faxen op in het geheugen. Zodra Verzendslot wordt uitgeschakeld, worden de faxen naar de pc verzonden die u hebt opgegeven.

Wanneer Verzendslot is ingeschakeld, zijn de volgende functies NIET beschikbaar:

- Bediening vanaf het bedieningspaneel
- Afdrukken vanaf computer

OPMERKING

Vraag de klantenservice van Brother om hulp wanneer u het wachtwoord voor de functie Verzendslot bent vergeten.



Het wachtwoord voor Verzendslot instellen en veranderen

OPMERKING

Als u het wachtwoord al hebt ingesteld, hoeft u dit niet opnieuw te doen.

Het wachtwoord instellen

Zorg ervoor dat u het wachtwoord noteert en op een veilige plek bewaart.

- 1 Druk op  (Instell.).
- 2 Druk op `Alle instell.`
- 3 Druk op `▲` of `▼` om `Fax` weer te geven.
- 4 Druk op `Fax`.
- 5 Druk op `▲` of `▼` om `Diversen` weer te geven.
- 6 Druk op `Diversen`.
- 7 Druk op `Verzendslot`.
- 8 Voer een viercijferig wachtwoord in met behulp van het toetsenbord op het touchscreen.
Druk op `OK`.
- 9 Als `Controleren` op het touchscreen wordt weergegeven, voert u het wachtwoord opnieuw in via het toetsenbord op het touchscreen.
Druk op `OK`.
- 10 Druk op .

Het wachtwoord wijzigen

- 1 Druk op  (Instell.).
- 2 Druk op `Alle instell.`
- 3 Druk op ▲ of ▼ om `Fax` weer te geven.
- 4 Druk op `Fax`.
- 5 Druk op ▲ of ▼ om `Diversen` weer te geven.
- 6 Druk op `Diversen`.
- 7 Druk op `Verzendslot`.
- 8 Druk op `Wachtw. inst.`
- 9 Voer de vier cijfers van het huidige wachtwoord in met behulp van het toetsenbord op het touchscreen. Druk op `OK`.
- 10 Voer vier cijfers voor het nieuwe wachtwoord in met behulp van het toetsenbord op het touchscreen. Druk op `OK`.
- 11 Als `Controleren` op het touchscreen wordt weergegeven, voert u het nieuwe wachtwoord opnieuw in via het toetsenbord op het touchscreen. Druk op `OK`.
- 12 Druk op .

Verzendslot in-/uitschakelen

Verzendslot inschakelen

- 1 Druk op  (Instell.).
- 2 Druk op `Alle instell.`
- 3 Druk op ▲ of ▼ om `Fax` weer te geven.
- 4 Druk op `Fax`.
- 5 Druk op ▲ of ▼ om `Diversen` weer te geven.
- 6 Druk op `Diversen`.
- 7 Druk op `Verzendslot`.
- 8 Druk op `Verzendslot Aan (Stel TX-slot in)`.
- 9 Voer het geregistreerde viercijferige wachtwoord in met behulp van het toetsenbord op het touchscreen. Druk op `OK`.
De machine gaat offline en op het touchscreen wordt `Verzendslot` weergegeven.

Verzendslot uitschakelen

- 1 Druk op `Ontgr.`
- 2 Voer het geregistreerde viercijferige wachtwoord in met behulp van het toetsenbord op het touchscreen. Druk op `OK`.
Verzendslot is uitgeschakeld.

OPMERKING

Als u het verkeerde wachtwoord invoert, wordt `Fout wachtwoord` op het touchscreen weergegeven en blijft de machine offline. De machine blijft in de verzendslotstand tot het geregistreerde wachtwoord wordt ingevoerd.

Geheugenbeveiliging (MFC-J870DW)

Met de functie Geheugenbeveiliging kunt u voorkomen dat onbevoegden toegang krijgen tot uw machine. U kunt uitgestelde faxen of pollingtaken dan niet inplannen. Voordien geplande uitgestelde faxen worden echter wel verzonden, zelfs als u Geheugenbeveiliging inschakelt. De documenten gaan dus niet verloren.

Wanneer Geheugenbeveiliging is ingeschakeld, zijn de volgende functies beschikbaar:

- Faxen in het geheugen ontvangen (beperkt door geheugencapaciteit)
- Fax doorzenden (als Fax doorzenden al was ingeschakeld)
- Afstandsbediening (als Fax opslaan al was ingeschakeld)

Wanneer geheugenbeveiliging is ingeschakeld, zijn de volgende functies NIET beschikbaar:

- Bediening vanaf het bedieningspaneel
- Ontvangen faxen afdrukken
- Afdrukken vanaf computer
- PC-Fax ontvangen
- Afdrukken op schijf
- Afdrukken met NFC ¹
- Scannen met NFC ¹

¹ >> Basis gebruikershandleiding: *Afdrukken en scannen met NFC (Near Field Communication) (MFC-J870DW)*.

OPMERKING

- Om faxen in het geheugen af te drukken, moet u Geheugenbeveiliging uitschakelen.

- U dient PC-Fax ontvangen uit te schakelen voordat u Geheugenbeveiliging kunt inschakelen.
- Neem contact op met de klantenservice van Brother wanneer u het wachtwoord voor Geheugenbeveiliging bent vergeten.

Het wachtwoord voor Geheugenbeveiliging instellen en wijzigen

OPMERKING

Als u het wachtwoord al hebt ingesteld, hoeft u dit niet opnieuw te doen.



Voor de eerste keer een wachtwoord instellen

Zorg ervoor dat u het wachtwoord noteert en op een veilige plek bewaart.

- 1 Druk op  (Instell.).
- 2 Druk op `Alle instell.`
- 3 Druk op `▲` of `▼` om `Fax` weer te geven.
- 4 Druk op `Fax`.
- 5 Druk op `▲` of `▼` om `Diversen` weer te geven.
- 6 Druk op `Diversen`.
- 7 Druk op `Geh.beveiliging`.
- 8 Voer een viercijferig wachtwoord in met behulp van het toetsenbord op het touchscreen. Druk op `OK`.
- 9 Wanneer `Controleren` op het touchscreen wordt weergegeven, voert u het wachtwoord opnieuw in via het toetsenbord op het touchscreen. Druk op `OK`.

10 Druk op .

Het wachtwoord voor Geheugenbeveiliging wijzigen

- 1 Druk op  (Instell.).
- 2 Druk op `Alle instell.`
- 3 Druk op **▲** of **▼** om `Fax` weer te geven.
- 4 Druk op `Fax`.
- 5 Druk op **▲** of **▼** om `Diversen` weer te geven.
- 6 Druk op `Diversen`.
- 7 Druk op `Geh.beveiliging`.
- 8 Druk op `Wachtw. inst.`
- 9 Voer de geregistreerde vier cijfers van het huidige wachtwoord in met behulp van het toetsenbord op het touchscreen. Druk op `OK`.
- 10 Voer vier cijfers voor het nieuwe wachtwoord in met behulp van het toetsenbord op het touchscreen. Druk op `OK`.
- 11 Wanneer `Controleren` op het touchscreen wordt weergegeven, voert u het nieuwe wachtwoord opnieuw in via het toetsenbord op het touchscreen. Druk op `OK`.
- 12 Druk op .

Geheugenbeveiliging in-/uitschakelen

Geheugenbeveiliging inschakelen

- 1 Druk op  (Instell.).
- 2 Druk op `Alle instell.`

3 Druk op **▲** of **▼** om `Fax` weer te geven.

4 Druk op `Fax`.

5 Druk op **▲** of **▼** om `Diversen` weer te geven.

6 Druk op `Diversen`.

7 Druk op `Geh.beveiliging`.

8 Druk op `Stel beveilig in (Instel beveilig)`.

9 Voer het geregistreerde viercijferige wachtwoord in met behulp van het toetsenbord op het touchscreen. Druk op `OK`.
De machine gaat offline en op het touchscreen wordt `Geh.beveiliging` weergegeven.

OPMERKING

Als er een stroomstoring is, blijven de gegevens ongeveer 24 uur in het geheugen behouden.

Geheugenbeveiliging uitschakelen

- 1 Druk op `Ontgr.`
- 2 Voer het geregistreerde viercijferige wachtwoord in met behulp van het toetsenbord op het touchscreen. Druk op `OK`.
Geheugenbeveiliging is uitgeschakeld.

OPMERKING

Wanneer u het verkeerde wachtwoord invoert, wordt `Fout wachtwoord` op het touchscreen weergegeven en blijft de machine offline. De machine blijft in de beveiligde stand tot het geregistreerde wachtwoord wordt ingevoerd.

3

Een fax verzenden (MFC-modellen)

Extra opties bij het verzenden

Faxen met meer instellingen verzenden

Als u een fax verzendt, kunt u een combinatie van instellingen kiezen, zoals Faxresolutie, Contrast, Scanform. glas (Scanformaat glas) en Direct verzenden.

Daarnaast kunt u Oproepoverz., Adresboek, Rondsturen, Voorbeeld¹, Kleurinstelling, Tijdklok, Verzamelen, Verzend Pollen, Ontvang Pollen, Internationaal, Nieuwe standaard en Fabrieksinstell. selecteren.

¹ Alleen MFC-J870DW

Sommige instellingen zijn alleen beschikbaar als u zwart-witfaxen verzendt.

1 Laad uw document.

2 (MFC-J650DW)

Druk op  (Fax).

(MFC-J870DW)

Ga op een van de volgende manieren te werk:

- Druk op  (Fax) als Faxvoorbeeld is ingesteld op Uit.
- Druk op  (Fax) en vervolgens op  (Faxen verzenden) als Faxvoorbeeld is ingesteld op Aan.

Op het touchscreen wordt het volgende weergegeven:

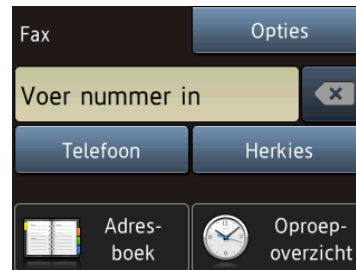

- 3 Druk op Opties.
- 4 Druk op ▲ of ▼ om de instelling die u wilt wijzigen weer te geven. Druk op de instelling zodra deze wordt weergegeven.
- 5 Druk op de gewenste optie.
- 6 Ga terug naar stap 4 om meer instellingen te wijzigen.
- 7 Druk op OK als u klaar bent met het wijzigen van instellingen.
- 8 Voer het faxnummer in.
- 9 Druk op Fax starten (Fax Start).

OPMERKING

- De meeste instellingen zijn tijdelijke instellingen. Zodra u de fax hebt verzonden, keert de machine terug naar de standaardinstellingen.
- U kunt bepaalde veelgebruikte instellingen opslaan door deze als standaardinstellingen te definiëren. Deze instellingen blijven van kracht totdat u ze weer wijzigt. (Zie *Uw wijzigingen instellen als nieuwe standaardinstellingen* >> pagina 10.)
- U kunt ook bepaalde veelgebruikte instellingen opslaan door deze in te stellen als snelkoppeling. (Zie *Faxopties opslaan als snelkoppeling* >> pagina 11.)



Faxen onderbreken

Druk op  om het faxen te onderbreken.

Contrast

Als uw document erg licht of erg donker is, kunt u proberen het contrast aan te passen. Voor de meeste documenten kan de fabrieksinstelling *Automatisch* worden gebruikt. Met *Automatisch* wordt het juiste contrast voor uw document geselecteerd. Kies *Licht* voor het verzenden van een licht document. Kies *Donker* voor het verzenden van een donker document.

- 1 Laad uw document.
- 2 (MFC-J650DW)
Druk op  (Fax).

(MFC-J870DW)
Ga op een van de volgende manieren te werk:
 - Druk op  (Fax) als Faxvoorbeeld is ingesteld op *Uit*.
 - Druk op  (Fax) en vervolgens op  (Faxen verzenden) als Faxvoorbeeld is ingesteld op *Aan*.
- 3 Druk op *Opties*.
- 4 Druk op **▲** of **▼** om *Contrast* weer te geven.
- 5 Druk op *Contrast*.
- 6 Druk op *Automatisch*, *Licht* of *Donker*.
- 7 Druk op *OK*.
- 8 Voer het faxnummer in.

- 9 Druk op *Fax starten* (Fax Start).

OPMERKING



Zelfs wanneer u *Licht* of *Donker* kiest, verzendt de machine het faxbericht met de instelling *Automatisch* in een van de volgende gevallen:

- Als u een kleurenfax verzendt.
- Als u *Foto* selecteert als faxresolutie.

Faxresolutie wijzigen

U kunt de kwaliteit van een fax verbeteren door de faxresolutie te wijzigen.

- 1 Laad uw document.
- 2 (MFC-J650DW)
Druk op  (Fax).

(MFC-J870DW)
Ga op een van de volgende manieren te werk:
 - Druk op  (Fax) als Faxvoorbeeld is ingesteld op *Uit*.
 - Druk op  (Fax) en vervolgens op  (Faxen verzenden) als Faxvoorbeeld is ingesteld op *Aan*.
- 3 Druk op *Opties*.
- 4 Druk op **▲** of **▼** om *Faxresolutie* weer te geven.
- 5 Druk op *Faxresolutie*.
- 6 Druk op **▲** of **▼** om *Standaard*, *Fijn*, *Superfijn* of *Foto* weer te geven en druk dan op de optie die u wilt instellen.
- 7 Druk op *OK*.

- 8 Voer het faxnummer in.
- 9 Druk op **Fax starten** (Fax Start).

OPMERKING

U kunt kiezen uit vier verschillende resoluties voor zwart-witfaxen en twee voor kleurfaxen.

Zwart-wit	
Standaard	Geschikt voor de meeste getypte documenten.
Fijn	Geschikt voor documenten met een klein lettertype. De transmissiesnelheid is iets lager dan bij de standaardresolutie.
Superfijn	Geschikt voor kleine lettertypen of artwork. De transmissiesnelheid is lager dan bij de fijne resolutie.
Foto	Gebruik deze instelling wanneer het document verschillende grijs tinten heeft of een foto is. De instelling Foto heeft de laagste transmissiesnelheid.

Kleur	
Standaard	Geschikt voor de meeste getypte documenten.
Fijn	Gebruik deze instelling wanneer het document een foto is. De transmissiesnelheid is lager dan bij de standaardresolutie.

Als u **Superfijn** of **Foto** selecteert en vervolgens een kleurenfax verzendt (via **Kleur** in **Kleurinstelling**), wordt de fax met de instelling **Fijn** verzonden.

Uw wijzigingen instellen als nieuwe standaardinstellingen

U kunt de instellingen voor de meestgebruikte faxopties, zoals **Faxresolutie**, **Contrast**, **Scanform. glas** (Scanformaat glas), **Voorbeeld**¹, **Direct verzenden** en **Kleurinstelling**, opslaan door deze als standaardinstellingen te definiëren. Deze instellingen blijven van kracht totdat u ze weer wijzigt.

¹ Alleen MFC-J870DW

1 (MFC-J650DW)

Druk op  (Fax).

(MFC-J870DW)

Ga op een van de volgende manieren te werk:

- Druk op  (Fax) als Faxvoorbeeld is ingesteld op **Uit**.
- Druk op  (Fax) en vervolgens op  (Faxen verzenden) als Faxvoorbeeld is ingesteld op **Aan**.

2 Druk op **Opties**.

3 Druk op **▲** of **▼** om de menuoptie te selecteren die u wilt wijzigen. Druk op uw nieuwe optie.

Herhaal deze stap voor elke instelling die u wilt wijzigen.

4 Druk na het wijzigen van de laatste optie op **▲** of **▼** om **Nieuwe standaard** weer te geven.

5 Druk op **Nieuwe standaard**.

6 U wordt op het touchscreen gevraagd de wijziging in de nieuwe standaardinstellingen te bevestigen. Druk op **Ja** ter bevestiging.

- 7 Druk op .

Faxopties terugzetten naar de fabrieksinstellingen

U kunt alle faxopties die u hebt gewijzigd, terugzetten naar de fabrieksinstellingen. Deze instellingen blijven van kracht totdat u ze weer wijzigt.

- 1 (MFC-J650DW)

Druk op  (Fax).

(MFC-J870DW)

Ga op een van de volgende manieren te werk:

- Druk op  (Fax) als Faxvoorbeeld is ingesteld op Uit.
- Druk op  (Fax) en vervolgens op  (Faxen verzenden) als Faxvoorbeeld is ingesteld op Aan.

- 2 Druk op **Opties**.

- 3 Druk op **▲** of **▼** om **Fabrieksinstell. weer te geven**.

- 4 Druk op **Fabrieksinstell.**

- 5 U wordt op het touchscreen gevraagd het terugzetten van de fabrieksinstellingen te bevestigen. Druk op **Ja** ter bevestiging.

- 6 Druk op .

Faxopties opslaan als snelkoppeling

U kunt alle nieuwe veelgebruikte faxopties opslaan door deze in te stellen als snelkoppeling.

- 1 (MFC-J650DW)

Druk op  (Fax).

(MFC-J870DW)

Ga op een van de volgende manieren te werk:

- Druk op  (Fax) als Faxvoorbeeld is ingesteld op Uit.
- Druk op  (Fax) en vervolgens op  (Faxen verzenden) als Faxvoorbeeld is ingesteld op Aan.

- 2 Voer het faxnummer in.

OPMERKING

Als u de snelkoppeling voor het rondsturen van faxen wilt gebruiken, drukt u op **Opties** en selecteert u **Rondsturen** bij stap 4 voordat u het faxnummer invoert bij stap 2.

(Zie *Rondsturen (alleen zwart-wit)* ►► pagina 13.)

- 3 Druk op **Opties**.

- 4 Druk op **▲** of **▼** om **Faxresolutie**, **Contrast**, **Voorbeeld**¹, **Kleurinstelling**, **Direct verzenden**, **Internationaal** of **Scanform. glas** (Scanformaat glas) weer te geven en druk vervolgens op de optie die u wilt wijzigen. Druk vervolgens op de nieuwe optie die u wilt instellen.

¹ Alleen MFC-J870DW

Herhaal deze stap voor elke instelling die u wilt wijzigen.

- 5 Druk op **OK** wanneer u klaar bent met het selecteren van nieuwe opties.

- 6 Druk op `Opslaan als snelkoppeling`.
- 7 Controleer de weergegeven lijst met opties die u hebt geselecteerd als snelkoppeling en druk vervolgens op `OK`.
- 8 Geef een naam voor de snelkoppeling op via het toetsenbord op het touchscreen. (Raadpleeg voor het invoeren van letters, >> Basis gebruikershandleiding: *Tekst invoeren*.) Druk op `OK`.
- 9 Druk op `OK` om de snelkoppeling op te slaan.

Extra handelingen bij het verzenden

Een fax handmatig verzenden

Als u documenten handmatig gaat verzenden, hoort u de kiestoon, beltonen en de faxontvangsttonen tijdens het faxen.

OPMERKING

Gebruik de ADF om een fax met meerdere pagina's te verzenden.

- 1 Laad uw document.
- 2 Neem de hoorn van het externe toestel van de haak om een kiestoon te horen.
- 3 Kies het faxnummer met het externe toestel.
- 4 Als u de faxtonen hoort, drukt u op `Fax starten (Fax Start)`. Druk bij gebruik van de glasplaat op `Verzenden` op het touchscreen om de fax te verzenden.
- 5 Plaats de hoorn weer op de haak.

Een fax verzenden aan het einde van een gesprek

Aan het einde van een gesprek kunt u voordat u beiden ophangt een fax naar de andere partij verzenden.

- 1 Vraag de ontvanger om te wachten op de faxtonen (piepjes) en vervolgens op de start- of verzendtoets te drukken en dan op te hangen.
- 2 Laad uw document.
- 3 Druk op `Fax starten` (`Fax Start`).
Druk bij gebruik van de glasplaat op `Verzenden` om de fax te verzenden.
- 4 Plaats de hoorn weer op de haak.

Tweevoudige werking (alleen zwart-wit)

U kunt een nummer kiezen en de fax in het geheugen scannen terwijl de machine een fax uit het geheugen verstuurt, faxen ontvangt of computergegevens afdrukt. Het nieuwe taaknummer wordt op het touchscreen weergegeven.

Hoeveel pagina's u in het geheugen kunt inlezen, is afhankelijk van de gegevens die erop zijn afgedrukt.

OPMERKING

Wanneer de melding `Geheugen vol` wordt weergegeven, drukt u op  of `Stoppen` om de taak te annuleren of op `Nu verzenden` om de tot dusver gescande pagina's te verzenden.

Rondsturen (alleen zwart-wit)

Met de functie Rondsturen kunt u één faxbericht automatisch naar verschillende faxnummers verzenden. U kunt een fax tegelijkertijd rondsturen naar groepen, adresboeknummers en maximaal 50 met de hand gekozen nummers.

Nadat het rondsturen is voltooid, wordt een rapport afgedrukt.

Voordat u gaat rondsturen

Adresboeknummers moeten in het geheugen van de machine zijn opgeslagen voordat u ze kunt gebruiken voor rondsturen. (►► Basis gebruikershandleiding: *Adresboeknummers opslaan*.)

Ook groepsnummers moeten in het geheugen van de machine zijn opgeslagen voordat u ze kunt gebruiken voor rondsturen. Groepsnummers bevatten een groot aantal opgeslagen adresboeknummers zodat u sneller kunt kiezen. (Zie *Groepen instellen voor rondsturen* ►► pagina 34.)

Faxberichten rondsturen

- 1 Laad uw document.
- 2 (MFC-J650DW)
Druk op  (`Fax`).

(MFC-J870DW)

Ga op een van de volgende manieren te werk:

- Druk op  (`Fax`) als Faxvoorbeeld is ingesteld op `Uit`.
- Druk op  (`Fax`) en vervolgens op  (`Faxen verzenden`) als Faxvoorbeeld is ingesteld op `Aan`.

- 3 Druk op `Opties`.
- 4 Druk op `▲` of `▼` om `Rondsturen` weer te geven.
- 5 Druk op `Rondsturen`.
- 6 Druk op `Nummer toevoeg`.
- 7 U kunt op de volgende manier nummers aan de rondzending toevoegen:
 - Druk op `Nummer toevoeg`, en voer een nummer in met behulp van het toetsenbord op het touchscreen.
Druk op `OK`.
 - Druk op `Toevoegen uit adresboek`.
Druk op `▲` of `▼` om het nummer weer te geven dat u wilt toevoegen aan de rondzending.
Druk op de selectievakjes van de nummers die u wilt toevoegen aan de rondzending.
Nadat u de gewenste nummers hebt geselecteerd, drukt u op `OK`.
 - Druk op `Zoeken in adresboek`.
Voer de eerste letter van de naam in en druk op `OK`.
Druk op de naam en druk vervolgens op het nummer dat u wilt toevoegen aan de groepsverzending.
- 8 Nadat u alle faxnummers hebt ingevoerd door stap 6 en 7 te herhalen, drukt u op `OK`.
- 9 Druk op `Fax starten (Fax Start)`.

OPMERKING

`Rondsturen` is niet beschikbaar als u `Kleur` in `Kleurinstelling` selecteert.

Faxen verzenden vanaf de ADF

- De machine begint het document te scannen.

Faxen verzenden via de glasplaat

Voer een van de volgende stappen uit als op het touchscreen

`Volgende Pagina?` wordt weergegeven:

- Als u één pagina wilt verzenden, drukt u op `Nee`.

De machine begint met het verzenden van het document.

- Als u meerdere pagina's wilt verzenden, drukt u op `Ja` en plaatst u de volgende pagina op de glasplaat.

Druk op `OK`.

De machine begint met het scannen van de pagina. (Herhaal deze stap voor elke pagina.)

OPMERKING

- Als u geen locaties voor groepsnummers gebruikt, kunt u faxen "rondsturen" naar maximaal 250 verschillende nummers.
- Hoeveel geheugen op de machine beschikbaar is, hangt af van het soort opdrachten in het geheugen en de nummers die u gebruikt voor het rondsturen. Als u de fax naar het maximale aantal nummers stuurt, kunt u de tweevoudige werking en uitgestelde fax niet gebruiken.
- Wanneer de melding `Geheugen vol` wordt weergegeven, drukt u op  of `Stoppen` om de taak te annuleren of op `Nu verzenden` om de tot dusver gescande pagina's te verzenden.

Rondsturen annuleren

- 1 Druk op .
- 2 Ga op een van de volgende manieren te werk:

- Als u de volledige zending wilt annuleren, drukt u op `Volledige zending`. Ga naar stap ③.
- Als u de huidige taak wilt annuleren, drukt u op het touchscreen op het nummer dat wordt gekozen. Ga naar stap ④.
- Als u wilt afsluiten zonder te annuleren, drukt u op .

- ③ Wanneer u wordt gevraagd of u de volledige zending wilt annuleren, voert u een van de volgende handelingen uit:
 - Druk op `Ja` ter bevestiging.
 - Als u wilt afsluiten zonder te annuleren, drukt u op `Nee`.
- ④ Ga op een van de volgende manieren te werk:
 - Als u de huidige taak wilt annuleren, drukt u op `Ja`.
 - Als u wilt afsluiten zonder te annuleren, drukt u op `Nee`.

Direct verzenden

Als u een fax gaat verzenden, worden de documenten eerst in het geheugen gescand voordat deze worden verzonden. Zodra de telefoonlijn vrij is, kiest de machine het nummer en wordt de fax verzonden.

Soms wilt u een belangrijk document echter onmiddellijk verzenden zonder te wachten totdat de machine het in het geheugen heeft gescand. U kunt hiervoor `Direct verzenden` inschakelen.

- ① Laad uw document.
- ② (MFC-J650DW)
Druk op  (`Fax`).

(MFC-J870DW)

Ga op een van de volgende manieren te werk:

- Druk op  (`Fax`) als `Faxvoorbeeld` is ingesteld op `Uit`.
- Druk op  (`Fax`) en vervolgens op  (`Faxen verzenden`) als `Faxvoorbeeld` is ingesteld op `Aan`.

- ③ Druk op `Opties`.
- ④ Druk op `▲` of `▼` om `Direct verzenden` weer te geven.
- ⑤ Druk op `Direct verzenden`.
- ⑥ Druk op `Aan` (of `Uit`).
- ⑦ Druk op `OK`.
- ⑧ Voer het faxnummer in.
- ⑨ Druk op `Fax starten` (`Fax Start`).

OPMERKING

- Als u een kleurenfax verzendt of als het geheugen vol is en u een zwart-witfax vanuit de ADF verzendt, wordt het document direct verzonden (zelfs als `Direct verzenden` is ingesteld op `Uit`).
- Bij `Direct verzenden` met de glasplaat werkt de functie voor automatisch opnieuw kiezen niet.

Internationale modus

Als u problemen hebt met het internationaal verzenden, bijvoorbeeld vanwege ruis op de lijn, is het raadzaam om de internationale modus te activeren. Nadat u een fax in deze modus hebt verzonden, wordt deze functie automatisch weer uitgeschakeld.

- ① Laad uw document.

- 2 (MFC-J650DW)
Druk op  (Fax).

(MFC-J870DW)
Ga op een van de volgende manieren te werk:

- Druk op  (Fax) als Faxvoorbeeld is ingesteld op Uit.
- Druk op  (Fax) en vervolgens op  (Faxen verzenden) als Faxvoorbeeld is ingesteld op Aan.

- 3 Druk op **Opties**.
- 4 Druk op **▲** of **▼** om **Internationaal** weer te geven.
- 5 Druk op **Internationaal**.
- 6 Druk op **Aan** (of **Uit**).
- 7 Druk op **OK**.
- 8 Voer het faxnummer in.
- 9 Druk op **Fax starten** (Fax Start).

Uitgesteld verzenden (alleen zwart-wit)

U kunt maximaal 50 faxberichten in het geheugen opslaan om ze binnen 24 uur te verzenden. Deze faxberichten worden verzonden op het tijdstip dat u invoert in stap 9.

- 1 Laad uw document.
- 2 (MFC-J650DW)
Druk op  (Fax).

(MFC-J870DW)

Ga op een van de volgende manieren te werk:

- Druk op  (Fax) als Faxvoorbeeld is ingesteld op Uit.
- Druk op  (Fax) en vervolgens op  (Faxen verzenden) als Faxvoorbeeld is ingesteld op Aan.

- 3 Druk op **Opties**.
- 4 Druk op **▲** of **▼** om **Tijdklok** weer te geven.
- 5 Druk op **Tijdklok**.
- 6 Druk op **Tijdklok**.
- 7 Druk op **Aan** (of **Uit**).
- 8 Druk op **Tijd inst.**
- 9 Voer met behulp van het toetsenbord op het touchscreen het tijdstip in waarop u de fax wilt verzenden (in 24-uursnotatie).
(Voor kwart voor acht 's avonds voert u bijvoorbeeld 19:45 in.)
Druk op **OK**.

OPMERKING

Hoeveel pagina's u in het geheugen kunt inlezen, is afhankelijk van de gegevens die op elke pagina zijn afgedrukt.

- 10 Druk op **OK**.
- 11 Voer het faxnummer in.
- 12 Druk op **Fax starten** (Fax Start).

OPMERKING

Tijdklok is niet beschikbaar als u **Kleur** in **Kleurinstelling** selecteert.

Uitgestelde groepsverzending (alleen zwart-wit)

Voordat de uitgestelde faxen worden verzonden, worden alle faxen in het geheugen eerst gesorteerd op bestemming en gepland tijdstip. Alle uitgestelde faxen die op hetzelfde tijdstip naar dezelfde bestemming moeten worden verzonden, worden als een enkele fax verzonden voor een snellere transmissie.

1 (MFC-J650DW)

Druk op  (Fax).

(MFC-J870DW)

Ga op een van de volgende manieren te werk:



- Druk op  (Fax) als Faxvoorbeeld is ingesteld op Uit.
- Druk op  (Fax) en vervolgens op  (Faxen verzenden) als Faxvoorbeeld is ingesteld op Aan.

- 2 Druk op **Opties**.
- 3 Druk op **▲** of **▼** om **Verzamelen** weer te geven.
- 4 Druk op **Verzamelen**.
- 5 Druk op **Aan** (of **Uit**).
- 6 Druk op .

Taken in wachtrij controleren en annuleren

U kunt controleren welke taken er nog in het geheugen op verzending wachten en een taak annuleren.

(Als er geen taken op verzending wachten, wordt **Geen opdrachten weergegeven**.)

- 1 Druk op  (**Instell.**).
- 2 Druk op **Alle instell.**
- 3 Druk op **▲** of **▼** om **Fax** weer te geven.
- 4 Druk op **Fax**.
- 5 Druk op **▲** of **▼** om **Rest. jobs** weer te geven.
- 6 Druk op **Rest. jobs**.
Op het touchscreen worden alle taken weergegeven die in de wachtrij staan.
- 7 Druk op **▲** of **▼** om door de taken te bladeren en druk op de taak die u wilt annuleren.
Druk op **OK**.
- 8 Ga op een van de volgende manieren te werk:
 - Druk op **Ja** om een taak te annuleren.
Als u nog een taak wilt annuleren, gaat u naar stap 7.
 - Als u wilt afsluiten zonder te annuleren, drukt u op **Nee**.
- 9 Druk op  zodra u gereed bent.

Pollen

Met pollen kunt u de machine zo instellen dat andere personen faxen van u kunnen ontvangen, waarbij de ontvangende persoon hiervoor betaalt. U kunt ook een andere faxmachine bellen om een fax op te vragen, zodat u hiervoor betaalt. De pollingfunctie werkt alleen als deze op beide machines is ingesteld. Niet alle faxmachines ondersteunen de pollingfunctie.

Verzend Pollen (alleen zwart-wit)

Met Verzend Pollen kunt u een document op uw faxmachine klaarzetten zodat andere faxmachines het apparaat kunnen bellen om het document op te vragen.

Het document wordt opgeslagen en kan door andere faxmachines worden opgevraagd totdat u het uit het geheugen verwijdert. (Zie *Taken in wachtrij controleren en annuleren* ►► pagina 17.)

Verzend Pollen instellen

1 Laad uw document.



2 (MFC-J650DW)

Druk op  (Fax).

(MFC-J870DW)

Ga op een van de volgende manieren te werk:

■ Druk op  (Fax) als Faxvoorbeeld is ingesteld op **Uit**.

■ Druk op  (Fax) en vervolgens op  (Faxen verzenden) als Faxvoorbeeld is ingesteld op **Aan**.

3 Druk op **Opties**.

4 Druk op **▲** of **▼** om **Verzend Pollen** weer te geven.

5 Druk op **Verzend Pollen**.

6 Druk op **Stand**.

7 Druk op **Fax starten** (Fax Start).

8 Als u gebruikmaakt van de glasplaat, wordt u gevraagd een van de volgende opties te selecteren:

■ Druk op **Ja** om de volgende pagina te scannen.
Ga naar stap 9.

■ Druk op **Nee** om het document in het geheugen op te slaan. Andere faxmachines kunnen uw machine nu bellen en het document opvragen.

9 Leg de volgende pagina op de glasplaat en druk op **OK**. Herhaal de stappen 8 en 9 voor iedere volgende pagina. Het document wordt in het geheugen opgeslagen en wordt verzonden als het wordt opgevraagd.

Verzend Pollen met een beveiligingscode instellen

Met Beveiligd pollen kunt u instellen wie de documenten kan opvragen die u hebt klaargezet om te pollen.

Beveiligd pollen werkt alleen met Brother-faxmachines. Als iemand een fax van uw faxmachine wil ophalen, moet hij of zij de beveiligingscode invoeren.



1 Laad uw document.

2 (MFC-J650DW)

Druk op  (Fax).

(MFC-J870DW)

Ga op een van de volgende manieren te werk:

- Druk op  (Fax) als Faxvoorbeeld is ingesteld op Uit.
 - Druk op  (Fax) en vervolgens op  (Faxen verzenden) als Faxvoorbeeld is ingesteld op Aan.
- 3 Druk op Opties.
 - 4 Druk op ▲ of ▼ om Verzend Pollen weer te geven.
 - 5 Druk op Verzend Pollen.
 - 6 Druk op Beveilig.
 - 7 Voer een viercijferig nummer in. Druk op OK.
 - 8 Druk op Fax starten (Fax Start).
 - 9 Als u gebruikmaakt van de glasplaat, wordt u gevraagd een van de volgende opties te selecteren:
 - Druk op Ja om de volgende pagina te scannen. Ga naar stap 10.
 - Druk op Nee om het document te verzenden.
 - 10 Leg de volgende pagina op de glasplaat en druk op OK.
 - 11 Herhaal de stappen 9 en 10 voor iedere volgende pagina. De fax wordt automatisch verzonden.

4

Een fax ontvangen (MFC-modellen)

Geheugenontvangst (alleen zwart-wit)

Met Geheugenontvangst kunt u faxen ontvangen terwijl u zich niet bij de machine bevindt.

U kunt slechts één optie voor Geheugenontvangst tegelijk gebruiken:

- Fax doorzenden
- Fax opslaan
- PC-Fax ontvangen
- Uit

U kunt uw selectie op elk gewenst moment wijzigen. Als er nog ontvangen faxberichten in het geheugen van de machine staan wanneer u de optie voor geheugenontvangst wijzigt, wordt een melding weergegeven op het touchscreen. (Zie *Geheugenontvangst wijzigen* >> pagina 23.)

Fax doorzenden

Met de functie Fax doorzenden kunt u ontvangen faxen opslaan in het geheugen van de machine. Vervolgens kiest de machine het faxnummer dat u hebt geprogrammeerd en wordt het faxbericht verzonden.

- 1 Druk op  (Instell.).
- 2 Druk op `Alle instell.`
- 3 Druk op ▲ of ▼ om `Fax` weer te geven.
- 4 Druk op `Fax`.
- 5 Druk op ▲ of ▼ om `Ontvangstmenu` weer te geven.
- 6 Druk op `Ontvangstmenu`.
- 7 Druk op ▲ of ▼ om `Geheugenontv.` weer te geven.

- 8 Druk op `Geheugenontv.`
- 9 Druk op ▲ of ▼ om `Fax Doorzenden` (`Fax doorzenden`) weer te geven.
- 10 Druk op `Fax Doorzenden` (`Fax doorzenden`).
- 11 Voer het doorzendnummer (maximaal 20 cijfers) in met behulp van het toetsenbord op het touchscreen. Druk op `OK`.
- 12 (MFC-J650DW)
Druk op `Backup Print: Aan` of `Backup Print: Uit`.
(MFC-J870DW)
Als `Faxvoorbeeld` is ingesteld op `Uit`, drukt u op `Backup Print: Aan` of `Backup Print: Uit`.

BELANGRIJK

- Als u `Backup Print: Aan` selecteert, wordt de fax ook op uw machine afgedrukt, zodat u een kopie hebt. Dit is een veiligheidsmaatregel voor het geval dat de stroom uitvalt voordat de fax is doorgestuurd of er een probleem aan de kant van de ontvanger is.
- Als u een kleurenfax ontvangt, wordt deze fax afgedrukt maar niet doorgestuurd naar het geprogrammeerde doorzendnummer.

- 13 Druk op .

Fax opslaan

Met de functie Fax opslaan kunt u ontvangen faxen opslaan in het geheugen van de machine. U kunt opgeslagen faxberichten vanaf een andere locatie uit het geheugen ophalen met behulp van de afstandsbedieningsopties.

Als u Fax opslaan hebt ingeschakeld, wordt er een reservekopie afgedrukt.

- 1 Druk op  (Instell.).
- 2 Druk op `Alle instell.`
- 3 Druk op `▲` of `▼` om `Fax` weer te geven.
- 4 Druk op `Fax`.
- 5 Druk op `▲` of `▼` om `Ontvangstmenu` weer te geven.
- 6 Druk op `Ontvangstmenu`.
- 7 Druk op `▲` of `▼` om `Geheugenontv.` weer te geven.
- 8 Druk op `Geheugenontv.`
- 9 Druk op `▲` of `▼` om `Fax Opslaan (Fax opslaan)` weer te geven.
- 10 Druk op `Fax Opslaan (Fax opslaan)`.
- 11 Druk op .

OPMERKING

Kleurenfaxen kunnen niet in het geheugen worden opgeslagen. Als u een kleurenfax ontvangt, dan wordt deze afgedrukt.

Een fax uit het geheugen afdrukken

Als u de functie Fax opslaan hebt ingeschakeld, kunt u nog altijd een fax uit het geheugen afdrukken als u zich bij uw machine bevindt.

- 1 Druk op  (Instell.).
- 2 Druk op `Alle instell.`
- 3 Druk op `▲` of `▼` om `Fax` weer te geven.
- 4 Druk op `Fax`.

- 5 Druk op `▲` of `▼` om `Print document` weer te geven.
- 6 Druk op `Print document`.
- 7 Druk op `OK`.
- 8 Druk op .

OPMERKING

- U kunt ook een fax opgeslagen in het geheugen afdrukken door op `Afdr.` te drukken op het touchscreen. (MFC-J870DW: Wanneer Faxvoorbeeld is ingesteld op `Uit.`)
- Als u een fax uit het geheugen afdrukt, worden de faxgegevens van uw machine gewist.

PC-Fax ontvangen (Windows®)

Als u PC-Fax ontvangen instelt, worden ontvangen faxen in het geheugen opgeslagen en vervolgens naar de computer verzonden. U kunt vervolgens de computer gebruiken voor het weergeven en het opslaan van deze faxen.

Zelfs wanneer u de computer hebt uitgeschakeld (bijvoorbeeld 's nachts of in het weekend), worden faxberichten ontvangen en in het geheugen van de machine opslagen.

Als u de computer en de software voor PC-Fax ontvangen opstart, worden de faxberichten naar de computer overgezet.

De computer moet beschikken over speciale software voor PC-Fax ontvangen om ontvangen faxberichten naar de computer te kunnen overzetten. (►► Software en Netwerk gebruikershandleiding.)

Als u `Backup Print: Aan` selecteert, wordt de fax ook afgedrukt.

- 1 Druk op  (Instell.).



- 2 Druk op `Alle instell.`
- 3 Druk op `▲` of `▼` om `Fax` weer te geven.
- 4 Druk op `Fax`.
- 5 Druk op `▲` of `▼` om `Ontvangstmenu` weer te geven.
- 6 Druk op `Ontvangstmenu`.
- 7 Druk op `▲` of `▼` om `Geheugenontv.` weer te geven.
- 8 Druk op `Geheugenontv.`
- 9 Druk op `▲` of `▼` om `PC-Fax ontv. weer` te geven.
- 10 Druk op `PC-Fax ontv.`
- 11 Op het touchscreen wordt de melding `Start PC-Fax op uw computer.` weergegeven.
Druk op `OK`.
- 12 Druk op `▲` of `▼` om `<USB>` weer te geven of de naam van de pc waarop u faxen wilt ontvangen wanneer u aangesloten bent op een netwerk.
Druk op `<USB>` of de naam van de pc.
Druk op `OK`.
- 13 (MFC-J650DW)
Druk op `Backup Print: Aan` of `Backup Print: Uit`.
(MFC-J870DW)
Als `Faxvoorbeeld` is ingesteld op `Uit`,
drukt u op `Backup Print: Aan` of `Backup Print: Uit`.
- 14 Druk op .

OPMERKING

- PC-Fax ontvangen wordt niet ondersteund door Macintosh.

- Voordat u PC-Fax ontvangen kunt instellen, moet u de software MFL-Pro Suite op de computer installeren. Controleer of de computer is aangesloten en is ingeschakeld. (►► *Software en Netwerk gebruikershandleiding.*)
- U kunt deze instelling gebruiken om faxberichten over te zetten naar de computer als u een foutbericht ontvangt en de faxberichten in het geheugen niet kunnen worden afgedrukt. (►► *Basis gebruikershandleiding: Faxberichten of Faxjournaal overzetten.*)
- Als u een kleurenfax ontvangt, wordt de kleurenfax afgedrukt op de machine, maar niet naar de computer verzonden.
- Herhaal stap 1 tot en met 14 om de doelcomputer te wijzigen.

Geheugenontvangst uitschakelen

- 1 Druk op  (`Instell.`).
- 2 Druk op `Alle instell.`
- 3 Druk op `▲` of `▼` om `Fax` weer te geven.
- 4 Druk op `Fax`.
- 5 Druk op `▲` of `▼` om `Ontvangstmenu` weer te geven.
- 6 Druk op `Ontvangstmenu`.
- 7 Druk op `▲` of `▼` om `Geheugenontv.` weer te geven.
- 8 Druk op `Geheugenontv.`
- 9 Druk op `Uit`.
- 10 Druk op .

OPMERKING

Als er nog ontvangen faxen in het geheugen van de machine zijn opgeslagen, worden op het touchscreen meerdere opties weergegeven. (Zie *Geheugenontvangst wijzigen* >> pagina 23.)

Geheugenontvangst wijzigen

Als er ontvangen faxen in het geheugen van uw machine zijn opgeslagen wanneer u Geheugenontvangst wijzigt, wordt een van de volgende vragen weergegeven op het touchscreen:

Als alle ontvangen faxen al zijn afgedrukt

- Alle documenten wissen?
 - Als u op **Ja** drukt, worden alle faxen in het geheugen gewist voordat de instelling wordt gewijzigd.
 - Als u op **Nee** drukt, worden de faxberichten in het geheugen niet gewist en blijft de instelling ongewijzigd.

Als niet-afgedrukte faxen in het geheugen achterblijven

- Alle faxen afdrukken?
 - Als u op **Ja** drukt, worden alle faxen in het geheugen afgedrukt voordat de instelling wordt gewijzigd. Als er al een reservekopie is afgedrukt, wordt deze niet meer afgedrukt.
 - Als u op **Nee** drukt, worden de faxberichten in het geheugen niet afgedrukt en blijft de instelling ongewijzigd.

Als er nog ontvangen faxen in het geheugen van uw machine zijn opgeslagen wanneer u overschakelt op **PC-Fax ontv.** vanuit een andere optie [**Fax Doorzenden** (Fax doorzenden) of **Fax Opslaan** (Fax opslaan)], drukt u op **<USB>** of op de naam van de computer als u zich in een netwerk bevindt.

Druk op **OK**.

Op het touchscreen wordt de volgende vraag weergegeven:

- Fax → PC zenden?
 - Als u op **Ja** drukt, worden de faxberichten in het geheugen naar de computer verzonden voordat de instelling wordt gewijzigd. U wordt gevraagd of u Reserveafdruk wilt inschakelen. (Zie *PC-Fax ontvangen (Windows®)* >> pagina 21 voor meer informatie.)
 - Als u op **Nee** drukt, worden de faxberichten in het geheugen niet gewist of overgezet naar de computer en blijft de instelling ongewijzigd.

Afstandsbediening

U kunt uw machine vanaf elk telefoontoestel of faxapparaat met toetstonen bellen en vervolgens de toegangscode en opdrachten op afstand gebruiken om uw faxen op te vragen.

Een toegangscode voor afstandsbediening instellen

De toegangscode biedt u toegang tot de functies voor afstandsbediening wanneer u zich niet bij uw machine bevindt. U moet eerst uw eigen code instellen, pas dan kunt u vanaf een ander toestel toegang tot de functies van uw eigen machine krijgen. Standaard staat de code op inactief (---*).

- 1 Druk op  (Instell.).
- 2 Druk op `Alle instell.`
- 3 Druk op `▲` of `▼` om `Fax` weer te geven.
- 4 Druk op `Fax`.
- 5 Druk op `▲` of `▼` om `Afst.bediening` weer te geven.
- 6 Druk op `Afst.bediening`.
- 7 Voer met behulp van het toetsenbord op het touchscreen een driecijferige code in met de cijfers 0 tot en met 9, * of #. Druk op `OK`.
(Het vooraf ingestelde '*' kan niet worden gewijzigd.)

OPMERKING

Gebruik niet dezelfde code als voor activeren op afstand (* 5 1) of deactiveren op afstand (# 5 1). (►► Basis gebruikershandleiding: *Werken met externe of tweede toestellen.*)

- 8 Druk op .

OPMERKING

U kunt uw code op elk gewenst moment wijzigen door een nieuwe in te voeren. Als u uw code wilt deactiveren, houdt u  in stap 7 ingedrukt om terug te keren naar de inactieve instelling (---*) en drukt u op `OK`.

Uw toegangscode gebruiken

- 1 Kies uw faxnummer op een toetstelefoon of op een andere faxmachine.
- 2 Zodra u de toon van uw machine hoort, toetst u uw toegangscode in (3 cijfers gevolgd door *).
- 3 De machine geeft met de volgende signalen aan of er een faxbericht is ontvangen:
 - 1 lange toon: faxberichten
 - Geen toon: geen berichten
- 4 De machine geeft twee korte geluidssignalen om aan te geven dat u een opdracht moet invoeren. Als u na 30 seconden nog geen opdracht hebt ingevoerd, wordt de verbinding verbroken. Als u een ongeldige opdracht invoert, hoort u drie piepjes.
- 5 Als u klaar bent, drukt u op `9 0` om toegang op afstand stop te zetten.
- 6 Hang op.

OPMERKING

- Als uw machine op de modus *Handmatig* is ingesteld en u de functies voor afstandsbediening wilt gebruiken, kunt u toegang tot de machine krijgen door de machine ongeveer 100 seconden te laten overgaan en daarna binnen 30 seconden uw toegangscode in te voeren.
 - Mogelijk is deze functie in sommige landen niet beschikbaar of wordt deze niet door uw lokale telefoonbedrijf ondersteund.
-

Faxopdrachten voor afstandsbediening

U kunt uw machine vanaf een ander toestel bedienen met behulp van de opdrachten in de tabel. Wanneer u de machine opbelt en de toegangscode (3 cijfers gevolgd door *) invoert, hoort u twee korte piepjes om aan te geven dat u een opdracht moet invoeren.

Opdrachten voor afstandsbediening		Informatie over bewerking
95	Wijzig de instellingen voor Fax doorzenden of Fax opslaan	
	1 UIT	U kunt UIT selecteren nadat u alle berichten hebt opgehaald of gewist.
	2 Fax doorzenden	Als u één lange toon hoort, is de wijziging geaccepteerd.
	4 Nummer voor Fax doorzenden	Als u drie korte piepjes hoort, kunt u de instelling niet wijzigen omdat aan één van de voorwaarden niet is voldaan (er is bijvoorbeeld geen nummer opgegeven waarnaar faxen moeten worden doorgestuurd).
	6 Fax opslaan	Toets 4 in om het nummer voor Fax doorzenden te registreren. (Zie <i>Het nummer wijzigen waarnaar faxberichten worden doorgestuurd</i> >> pagina 27.) Nadat u het nummer hebt geregistreerd, werkt de functie Fax doorzenden.
96	Een fax opvragen	
	2 Alle faxen opvragen	Toets het nummer in van de faxmachine waarop de opgeslagen faxberichten moeten worden ontvangen. (Zie <i>Faxberichten opvragen</i> >> pagina 27.)
	3 Faxen in het geheugen wissen	Als u een lange toon hoort, zijn de faxberichten uit het geheugen gewist.
97	De ontvangststatus controleren	
	1 Fax	U kunt controleren of uw machine faxberichten heeft ontvangen. Als dat het geval is, hoort u een lange toon. Als er geen berichten zijn ontvangen, hoort u drie korte piepjes.
98	De ontvangstmodus wijzigen	
	1 Extern ANTW.APP.	Als u één lange toon hoort, is de wijziging geaccepteerd.
	2 Fax/Tel	
	3 Alleen fax	
90	Afsluiten	Druk op 9 0 om de afstandsbediening af te sluiten. Wacht op de lange toon en leg vervolgens de hoorn op de haak.

Faxberichten opvragen

U kunt vanaf iedere toetstelefoon toegang krijgen tot uw machine en uw faxberichten naar een andere faxmachine laten sturen. Voordat u deze functie kunt gebruiken, moet u Fax opslaan of Faxvoorbeeld inschakelen.¹ (Zie *Fax opslaan* >> pagina 20 of >> Basis gebruikershandleiding: *Faxvoorbeeld (alleen zwart-wit)* (MFC-J870DW.)

¹ Alleen MFC-J870DW

- 1 Kies het nummer van uw faxmachine.
- 2 Zodra u de toon van uw machine hoort, toetst u uw toegangscode in (3 cijfers gevolgd door *). Als u een lange toon hoort, zijn er berichten voor u.
- 3 Als u twee korte piepjes hoort, drukt u op **9 6 2**.
- 4 Wacht op de lange toon en toets vervolgens met de kiestoetsen het nummer (maximaal 20 cijfers) in van de faxmachine waarheen de faxberichten moeten worden doorgezonden, gevolgd door **# #**.

OPMERKING

U kunt * en # niet als kiesnummers gebruiken. U kunt # echter wel gebruiken om een pauze in een nummer in te lassen.

- 5 Wacht totdat u het piepje van de machine hoort en hang op. Uw machine belt het andere apparaat en dit apparaat drukt uw faxberichten af.

Het nummer wijzigen waarnaar faxberichten worden doorgestuurd

U kunt vanaf een andere telefoon of faxmachine met toetsten de standaardinstellingen voor het nummer voor Fax doorzenden wijzigen.

- 1 Kies het nummer van uw faxmachine.
- 2 Zodra u de toon van uw machine hoort, toetst u uw toegangscode in (3 cijfers gevolgd door *). Als u een lange toon hoort, zijn er berichten voor u.
- 3 Als u twee korte piepjes hoort, drukt u op **9 5 4**.
- 4 Wacht op de lange toon en toets vervolgens met de kiestoetsen het nieuwe nummer (maximaal 20 cijfers) in van de faxmachine waarheen de faxberichten moeten worden doorgezonden, gevolgd door **# #**.

OPMERKING

U kunt * en # niet als kiesnummers gebruiken. U kunt # echter wel gebruiken om een pauze in een nummer in te lassen.

- 5 Als u klaar bent, drukt u op **9 0** om toegang op afstand stop te zetten.
- 6 Wacht totdat u het piepje van de machine hoort en hang op.

Extra handelingen bij het ontvangen

Ontvangst zonder papier

Als de papierlade leeg raakt tijdens het ontvangen van een fax, wordt Papier nazien weergegeven op het touchscreen. Plaats dan papier in de papierlade. (►► Basis gebruikershandleiding: *Papier en andere afdrukmedia laden.*)

Wanneer u geen papier in de papierlade plaatst, gaat de machine door met het ontvangen van de fax. De resterende pagina's worden in het geheugen opgeslagen indien voldoende geheugen beschikbaar is.

Ook faxen die daarna worden ontvangen, worden in het geheugen opgeslagen, totdat het geheugen vol is. Plaats nieuw papier in de lade om de faxberichten af te drukken. Wanneer het geheugen vol is, stopt de machine met het aannemen van oproepen.

Een verkleinde afdruk van een inkomende fax maken

Als u Aan selecteert, wordt elke pagina van een inkomend faxbericht verkleind om te passen op een vel van A4- of Letter-formaat. De machine berekent het verkleiningspercentage aan de hand van het paginaformaat van de fax en de opgegeven instelling van het papierformaat.

(►► Basis gebruikershandleiding: *Papierformaat.*)

- 1 Druk op  (Instell.).
- 2 Druk op Alle instell.
- 3 Druk op ▲ of ▼ om Fax weer te geven.
- 4 Druk op Fax.

- 5 Druk op ▲ of ▼ om Ontvangstmenu weer te geven.
- 6 Druk op Ontvangstmenu.
- 7 Druk op ▲ of ▼ om Auto reductie (Autoreductie) weer te geven.
- 8 Druk op Auto reductie (Autoreductie).
- 9 Druk op Aan (of Uit).
- 10 Druk op .

Een fax ontvangen aan het einde van een gesprek

Aan het einde van een gesprek kunt u de andere partij vragen een fax te verzenden voordat u beiden ophangt. Controleer of de ADF leeg is.

- 1 Vraag de andere partij om het document in zijn of haar machine te plaatsen en vervolgens op de start- of verzendtoets te drukken.
- 2 Als u de faxtonen van de andere machine hoort (langzaam herhaalde tonen), drukt u op Fax starten (Fax Start).

OPMERKING

Als het touchscreen donker is door de slaapstand, raakt u het aan zodat Fax starten (Fax Start) wordt weergegeven.

- 3 Druk op Ontvangen om de fax te ontvangen.
- 4 Plaats de hoorn van het externe toestel weer op de haak.

Pollen

Met pollen kunt u de machine zo instellen dat andere personen faxen van u kunnen ontvangen, waarbij de ontvangende persoon hiervoor betaalt. U kunt ook een andere faxmachine bellen om een fax op te vragen, zodat u hiervoor betaalt. De pollingfunctie werkt alleen als deze op beide machines is ingesteld. Niet alle faxmachines ondersteunen de pollingfunctie.

Ontvang Pollen

Met Ontvang Pollen kunt u een andere faxmachine bellen om daar een document op te vragen.

Ontvang Pollen instellen

1 (MFC-J650DW)

Druk op  (Fax).

(MFC-J870DW)

Ga op een van de volgende manieren te werk:

- Druk op  (Fax) als Faxvoorbeeld is ingesteld op Uit.
- Druk op  (Fax) en vervolgens op  (Faxen verzenden) als Faxvoorbeeld is ingesteld op Aan.

- 2 Druk op Opties.
- 3 Druk op ▲ of ▼ om Ontvang Pollen weer te geven.
- 4 Druk op Ontvang Pollen.
- 5 Druk op Stand.
- 6 Voer het faxnummer in dat u wilt pollen met behulp van het adresboek of de kiestoetsen op het touchpanel.

- 7 Druk op Fax starten (Fax Start).

Ontvang Pollen met een beveiligingscode instellen

Met Beveiligd pollen kunt u instellen wie de documenten kan opvragen die u hebt klaargezet om te pollen.

Beveiligd pollen werkt alleen met Brother-faxmachines. Als u een fax wilt ophalen van een beveiligde Brother-machine, moet u de beveiligingscode invoeren.

1 (MFC-J650DW)

Druk op  (Fax).

(MFC-J870DW)

Ga op een van de volgende manieren te werk:

- Druk op  (Fax) als Faxvoorbeeld is ingesteld op Uit.
- Druk op  (Fax) en vervolgens op  (Faxen verzenden) als Faxvoorbeeld is ingesteld op Aan.

- 2 Druk op Opties.
- 3 Druk op ▲ of ▼ om Ontvang Pollen weer te geven.
- 4 Druk op Ontvang Pollen.
- 5 Druk op Beveilig.
- 6 Voer een viercijferige beveiligingscode in met behulp van het toetsenbord op het touchscreen. Dit is de beveiligingscode van de faxmachine die u gaat pollen. Druk op OK.
- 7 Voer het faxnummer in dat u wilt pollen met behulp van het adresboek of de kiestoetsen op het touchpanel.

- 8 Druk op **Fax starten** (Fax Start).

Uitgesteld pollen instellen

Met Uitgesteld pollen kunt u instellen dat Ontvang Pollen op een later tijdstip wordt uitgevoerd. U kunt slechts één uitgestelde pollingtaak instellen.

- 1 (MFC-J650DW)
Druk op  (Fax).

(MFC-J870DW)
Ga op een van de volgende manieren te werk:

- Druk op  (Fax) als Faxvoorbeeld is ingesteld op **Uit**.
- Druk op  (Fax) en vervolgens op  (Faxen verzenden) als Faxvoorbeeld is ingesteld op **Aan**.

- 2 Druk op **Opties**.
- 3 Druk op **▲** of **▼** om **Ontvang Pollen** weer te geven.
- 4 Druk op **Ontvang Pollen**.
- 5 Druk op **Tijdklok**.
- 6 Voer (in 24-uursnotatie) in hoe laat u het pollen wilt starten.
Voor kwart voor tien 's avonds voert u bijvoorbeeld 21:45 in.
Druk op **OK**.
- 7 Voer het faxnummer in dat u wilt pollen met behulp van het adresboek of de kiestoetsen op het touchpanel.
- 8 Druk op **Fax starten** (Fax Start).
De machine begint op het door u aangegeven tijdstip met het pollen.

Opeenvolgend pollen (alleen zwart-wit)

Met Opeenvolgend pollen kunt u in één bewerking documenten op verschillende faxmachines opvragen.

- 1 (MFC-J650DW)
Druk op  (Fax).

(MFC-J870DW)
Ga op een van de volgende manieren te werk:

- Druk op  (Fax) als Faxvoorbeeld is ingesteld op **Uit**.
- Druk op  (Fax) en vervolgens op  (Faxen verzenden) als Faxvoorbeeld is ingesteld op **Aan**.

- 2 Druk op **Opties**.
- 3 Druk op **▲** of **▼** om **Ontvang Pollen** weer te geven.
- 4 Druk op **Ontvang Pollen**.
- 5 Druk op **Stand.**, **Beveilig** of **Tijdklok**.
- 6 Ga op een van de volgende manieren te werk:
 - Als u **Stand.** hebt geselecteerd, gaat u naar stap 7.
 - Als u **Beveilig** hebt geselecteerd, voert u een viercijferig nummer in en drukt u op **OK**. Ga vervolgens naar stap 7.
 - Als u **Tijdklok** hebt geselecteerd, voert u het tijdstip (24-uursnotatie) in waarop u het pollen wilt laten beginnen en drukt u op **OK**. Ga vervolgens naar stap 7.
- 7 Druk op **Opties**.



- 8 Druk op ▲ of ▼ om Rondsturen weer te geven.
- 9 Druk op Rondsturen.
- 10 Druk op Nummer toevoeg.
- 11 U kunt op de volgende manier nummers aan de rondzending toevoegen:
 - Druk op Nummer toevoeg. en voer een nummer in met behulp van het toetsenbord op het touchscreen. Druk op OK.
 - Druk op Toevoegen uit adresboek. Druk op ▲ of ▼ om het nummer weer te geven dat u wilt toevoegen aan de rondzending. Druk op de selectievakjes van de nummers die u wilt toevoegen aan de rondzending. Nadat u de gewenste nummers hebt geselecteerd, drukt u op OK.
 - Druk op Zoeken in adresboek. Voer de eerste letter van de naam in en druk op OK. Druk op de naam en druk vervolgens op het nummer dat u wilt toevoegen aan de rondverzending.
- 12 Nadat u alle faxnummers hebt ingevoerd door stap 10 en 11 te herhalen, drukt u op OK.
- 13 Druk op Fax starten (Fax Start). Elk nummer of elk groepsnummer wordt op volgorde gekozen en de documenten worden op de betreffende faxmachines opgevraagd.

Druk op  terwijl de machine een nummer kiest om de huidige pollingtaak te annuleren.

Zie *Opeenvolgende pollingtaken annuleren*

➤➤ pagina 31 om alle opeenvolgende pollingtaken te annuleren.

Opeenvolgende pollingtaken annuleren

- 1 Druk op .
- 2 Ga op een van de volgende manieren te werk:
 - Als u de volledige opeenvolgende pollingtaak wilt annuleren, drukt u op Volledige opv. poll (Volledige opv. Poll). Ga naar stap 3.
 - Als u de huidige taak wilt annuleren, drukt u op het touchscreen op het nummer dat wordt gekozen. Ga naar stap 4.
 - Als u wilt afsluiten zonder te annuleren, drukt u op .
- 3 Wanneer u wordt gevraagd of u de volledige opeenvolgende pollingtaak wilt annuleren, voert u een van de volgende handelingen uit:
 - Druk op Ja ter bevestiging.
 - Als u wilt afsluiten zonder te annuleren, drukt u op Nee.
- 4 Ga op een van de volgende manieren te werk:
 - Als u de huidige taak wilt annuleren, drukt u op Ja.
 - Als u wilt afsluiten zonder te annuleren, drukt u op Nee.

5

Nummers kiezen en opslaan (MFC-modellen)

Opties voor normale telefoongesprekken

U kunt een tweede of externe telefoon gebruiken om te telefoneren.

Extra handelingen bij het kiezen

Adresboeknummers combineren

Het kan zijn dat u een keuze wilt maken uit meerdere verschillende lokale providers wanneer u een fax verzendt. Tarieven kunnen afhankelijk zijn van de tijd en de bestemming. Om te profiteren van lage tarieven kunt u de toegangscodes van interlokale providers en creditcardnummers opslaan als adresboeknummers. (►► Basis gebruikershandleiding: *Adresboeknummers opslaan.*)

Deze lange kiesreeksen kunt u opslaan door de reeksen op te splitsen en in de gewenste combinatie samen te stellen als afzonderlijke adresboeknummers.

U kunt hieraan zelfs handmatig kiezen met de kiestoetsen toevoegen.

Stel bijvoorbeeld dat u '01632' hebt opgeslagen in adresboek: Brother 1 en '960555' in adresboek: Brother 2. U kunt beide adresboeknummers gebruiken om '01632-960555' te kiezen, zoals in het volgende voorbeeld wordt getoond:

- 1 Druk op  (Fax).
- 2 Druk op  (Adresboek).
- 3 Druk op ▲ of ▼ om het nummer van Brother 1 weer te geven.
- 4 Druk op het nummer.
- 5 Druk op Toepassen.
- 6 Druk op Opties.

- 7 Druk op ▲ of ▼ om Adresboek weer te geven.
- 8 Druk op Adresboek.
- 9 Druk op ▲ of ▼ om het nummer van Brother 2 weer te geven.
- 10 Druk op het nummer.
- 11 Druk op Toepassen.
- 12 Druk op Fax starten (Fax Start).
U kiest nu '01632-960555'.

Als u tijdelijk een nummer wilt wijzigen, kunt u een gedeelte van het nummer vervangen door handmatig te kiezen met de kiestoetsen. Als u het nummer bijvoorbeeld wilt wijzigen in 01632-960556, kunt u het nummer (Brother 1: 01632) invoeren met  (Adresboek).

Vervolgens drukt u op Toepassen en ten slotte op **960556** met de kiestoetsen.

OPMERKING

Als u op een andere beltoon of signaal in de kiesreeks moet wachten, kunt u ook een pauze toevoegen door op **Pauze** te drukken. Iedere keer dat u op de toets drukt, wordt een pauze van 3,5 seconde toegevoegd. U kunt zo vaak als nodig op **Pauze** drukken om de pauze te verlengen.

Extra manieren om nummers op te slaan

Adresboeknummers uit het overzicht van uitgaande gesprekken opslaan

U kunt ook adresboeknummers opslaan vanuit het overzicht van uitgaande gesprekken.

- 1 Druk op  (Fax).
- 2 Druk op  (Oproep- overzicht).
- 3 Druk op **Uitg. Gesprek** (Uitg. gesprek).
- 4 Druk op ▲ of ▼ om het nummer dat u wilt opslaan weer te geven.
- 5 Druk op het nummer dat u wilt opslaan.
- 6 Druk op **Bewerken**.
- 7 Druk op **Toevoegen aan adresboek**.
- 8 Druk op **Naam**.
- 9 Voer de naam (maximaal 16 tekens) in met behulp van het toetsenbord op het touchscreen.
Druk op **OK**.
(Raadpleeg voor het invoeren van letters, ►► Basis gebruikershandleiding: *Tekst invoeren*.)
- 10 Als u het tweede fax- of telefoonnummer wilt opslaan, drukt u op **Adres 2**.
Voer het tweede fax- of telefoonnummer in via het toetsenbord op het touchscreen (maximaal 20 cijfers).
Druk op **OK**.

- 11 Druk op **OK** om het fax- of telefoonnummer dat u wilt opslaan te bevestigen.
- 12 Druk op .

Adresboeknummers uit het overzicht beller-ID opslaan

Als u bent geabonneerd op nummerweergave (beller-ID), kunt u ook adresboeknummers opslaan vanuit inkomende gesprekken in het overzicht beller-ID. (►► Basis gebruikershandleiding: *Nummerweergave (beller-ID)*.)

- 1 Druk op  (Fax).
- 2 Druk op  (Oproep- overzicht).
- 3 Druk op `Overzicht beller-id`.
- 4 Druk op **▲** of **▼** om de naam of het nummer dat u wilt opslaan weer te geven.
- 5 Druk op de naam of het nummer dat u wilt opslaan.
- 6 Druk op `Bewerken`.
- 7 Druk op `Toevoegen aan adresboek`.
- 8 Druk op `Naam`.
- 9 Voer de naam (maximaal 16 tekens) in met behulp van het toetsenbord op het touchscreen.
Druk op **OK**.
(Raadpleeg voor het invoeren van letters, ►► Basis gebruikershandleiding: *Tekst invoeren*.)
- 10 Als u het tweede fax- of telefoonnummer wilt opslaan, drukt u op `Adres 2`.
Voer het tweede fax- of telefoonnummer in via het toetsenbord op het touchscreen (maximaal 20 cijfers).

Druk op **OK**.

- 11 Druk op **OK** om het fax- of telefoonnummer dat u wilt opslaan te bevestigen.
- 12 Druk op .

Groepen instellen voor rondsturen

Met een groep, die u in het adresboek kunt opslaan, kunt u dezelfde fax naar meerdere nummers verzenden door op  (Fax),

 (Adresboek), `Toepassen en Fax starten (Fax Start)` te drukken.

(Zie *Rondsturen (alleen zwart-wit)* ►► pagina 13.)

Eerst moet u elk faxnummer opslaan in het adresboek. (►► Basis gebruikershandleiding: *Adresboeknummers opslaan*.) Vervolgens kunt u deze als nummers in de groep opnemen. Elke groep heeft een eigen adresboeknummer. U kunt maximaal zes groepen gebruiken, of u kunt maximaal 198 nummers aan een grote groep toewijzen.

- 1 Druk op  (Fax).
- 2 Druk op  (Adresboek).
- 3 Druk op `Bewerken`.
- 4 Druk op **▲** of **▼** om `Groepen instellen` weer te geven.
- 5 Druk op `Groepen instellen`.
- 6 Druk op `Naam`.
- 7 Voer de groepsnaam (maximaal 16 tekens) in met behulp van het toetsenbord op het touchscreen.
Druk op **OK**.

- 8 Druk op *Toevoegen/verw.*
- 9 U kunt adresboeknummers aan de groep toevoegen door erop te drukken zodat deze met een rood vinkje worden gemarkeerd. Druk op *OK*.
- 10 Bekijk en controleer de weergegeven lijst met namen en nummers die u hebt geselecteerd en druk vervolgens op *OK* om de groep op te slaan.
- 11 Ga op een van de volgende manieren te werk:
 - Herhaal de stappen 3 tot en met 10 om nog een groep op te slaan voor rondsturen.
 - Druk op  om het opslaan van groepen voor rondsturen af te ronden.

OPMERKING

U kunt een lijst met alle adresboeknummers afdrukken. (Zie *Rapporten* >> pagina 38.)

Een groepsnaam wijzigen

- 1 Druk op  (*Fax*).
- 2 Druk op  (*Adresboek*).
- 3 Druk op *Bewerken*.
- 4 Druk op *▲* of *▼* om *Wijzigen* weer te geven.
- 5 Druk op *Wijzigen*.
- 6 Druk op *▲* of *▼* om de groep die u wilt wijzigen weer te geven.
- 7 Druk op de groep.
- 8 Druk op *Naam*.

Nummers kiezen en opslaan (MFC-modellen)

- 9 Voer de nieuwe naam (maximaal 16 tekens) in met behulp van het toetsenbord op het touchscreen. Druk op *OK*.
(Typ bijvoorbeeld *NIEUWE KLANTEN*.)

OPMERKING

Een opgeslagen naam wijzigen:

Als u een teken wilt wijzigen, drukt u op *◀* of *▶* om de cursor te plaatsen en het gewenste teken te markeren. Druk vervolgens op . Voer het nieuwe teken in.

(Raadpleeg voor het invoeren van letters, >> *Basis gebruikershandleiding: Tekst invoeren*.)

- 10 Druk op *OK*.

- 11 Druk op .

Een groep verwijderen

- 1 Druk op  (*Fax*).
- 2 Druk op  (*Adresboek*).
- 3 Druk op *Bewerken*.
- 4 Druk op *▲* of *▼* om *Verwijder* weer te geven.
- 5 Druk op *Verwijder*.
- 6 Druk op *▲* of *▼* om de groep die u wilt verwijderen weer te geven.
- 7 Druk op de groepsnaam.
- 8 Druk op *OK*.
Druk op *Ja* ter bevestiging.
- 9 Druk op .

Een nummer toevoegen aan of verwijderen uit een groep

- 1 Druk op  (Fax).
- 2 Druk op  (Adresboek).
- 3 Druk op **Bewerken**.
- 4 Druk op **▲** of **▼** om **Wijzigen weer te geven**.
- 5 Druk op **Wijzigen**.
- 6 Druk op **▲** of **▼** om de groep die u wilt wijzigen weer te geven.
- 7 Druk op de groep.
- 8 Druk op **▲** of **▼** om **Toevoegen/verw.** weer te geven.
- 9 Druk op **Toevoegen/verw.**
- 10 Druk op **▲** of **▼** om het gewenste nummer weer te geven.
- 11 Doe het volgende voor elk nummer dat u wilt wijzigen:
 - Als u een nummer aan de groep wilt toevoegen, drukt u op het selectievakje van het nummer om een vinkje *toe te voegen*.
 - Als u een nummer uit de groep wilt verwijderen, drukt u op het selectievakje van het nummer om het vinkje te *verwijderen*.

Druk op **OK** om alle wijzigingen te bevestigen.

- 12 Druk op **OK**.
- 13 Druk op .

Faxrapporten (MFC-modellen)

Druk op  (Instell.) op het touchscreen om het verzendrapport en de journaaltijd in te stellen.

Verzendrapport

U kunt het verzendrapport gebruiken als bewijs dat u een fax hebt verzonden. (>> Basis gebruikershandleiding: *Verzendrapport.*)

Faxjournaal (activiteitenrapport)

U kunt de machine zo instellen dat er op vaste tijden een journaal wordt afgedrukt (elke 50 faxen, elke 6, 12 of 24 uur, elke 2 of 7 dagen). Als u het interval op **Uit** zet, kunt u evengoed het rapport afdrukken door de stappen in *Een rapport afdrukken* >> pagina 39 te volgen. De standaardinstelling is **Na 50 faxen**.

- 1 Druk op  (Instell.).
- 2 Druk op **Alle instell.**
- 3 Druk op **▲** of **▼** om **Fax** weer te geven.
- 4 Druk op **Fax**.
- 5 Druk op **▲** of **▼** om **Kies rapport weer te geven**.
- 6 Druk op **Kies rapport**.
- 7 Druk op **Journaal tijd (Journaalper.)**.
- 8 Druk op **Journaal tijd (Journaalper.)**.

- 9 Druk op **▲** of **▼** om een interval te kiezen. Als u **Na 50 faxen** kiest, gaat u naar stap 13.

- 6, 12, 24 uur, 2 of 7 dagen

De machine drukt het rapport op het opgegeven tijdstip af en verwijdert vervolgens alle taken uit het geheugen. Als het geheugen van de machine vol is omdat het maximum van 200 taken is bereikt en de door u geselecteerde tijd nog niet is verstreken, wordt het faxjournaal voortijdig afgedrukt en worden vervolgens alle taken uit het geheugen gewist. Als u een extra rapport wilt voordat het tijd is om dit automatisch af te drukken, kunt u er een afdrukken zonder dat de taken uit het geheugen worden gewist.

- **Na 50 faxen**

Het faxjournaal wordt afgedrukt als 50 taken in de machine zijn opgeslagen.

- 10 Druk op **Tijd** en voer vervolgens met behulp van het toetsenbord op het touchscreen het tijdstip in waarop u het afdrukken wilt starten (in 24-uursnotatie). Druk op **OK**. (Voor kwart voor acht 's avonds voert u bijvoorbeeld 19:45 in.)
- 11 Als u **Elke 7 dagen (Om de 7 dagen)** selecteert, drukt u op **Dag**.
- 12 Druk op **▲** of **▼** om **Elke maandag, Elke dinsdag, Elke woensdag, Elke donderdag, Elke vrijdag, Elke zaterdag of Elke zondag weer te geven** en druk vervolgens op de eerste dag voor de 7-daagse aftelperiode.



13 Druk op .

Rapporten

De volgende rapporten zijn beschikbaar:

- **Verzendrapport**
(alleen MFC-modellen)
Hiermee drukt u een verzendrapport af van de laatste transmissie.
- **Adresboek**
(alleen MFC-modellen)
Hiermee drukt u een alfabetisch gerangschikte lijst af van namen en nummers die zijn opgeslagen in het geheugen van het adresboek.
- **Fax Journaal (Faxjournaal)**
(alleen MFC-modellen)
Hiermee drukt u een lijst af met informatie over de laatst ontvangen en verzonden faxen.
(TX: verzonden.) (RX: ontvangen.)
- **Gebruikersinst**
Hiermee drukt u een lijst af met uw instellingen.
- **Netwerkconfiguratie**
Hiermee drukt u een lijst af met uw netwerkinstellingen.
- **WLAN-rapport**
Hiermee drukt u een WLAN-verbindingsrapport af.
- **Overzicht beller-id**
(alleen MFC-modellen)
Hiermee drukt u een lijst af met de beschikbare informatie over nummerweergave (beller-ID's) van de 30 laatst ontvangen faxen en telefoongesprekken.

Een rapport afdrukken

- 1 Druk op  (Instell.).
- 2 Druk op `Alle instell.`
- 3 Druk op `▲` of `▼` om `Print lijsten` weer te geven.
- 4 Druk op `Print lijsten`.
- 5 Ga op een van de volgende manieren te werk:
 - (MFC-modellen)
Druk op `▲` of `▼` om het rapport dat u wilt afdrukken weer te geven en druk er vervolgens op.
 - (DCP-modellen)
Druk op het rapport dat u wilt afdrukken.
- 6 Druk op `OK`.
- 7 Druk op .

Kopieeropties

U kunt de kopieerinstellingen tijdelijk wijzigen voor de volgende kopie.

De machine keert na 1 minuut inactiviteit terug naar de standaardinstellingen.

Druk op **Kopiëren** en vervolgens op **Opties**. Druk op **▲** of **▼** om door de kopieerinstellingen te bladeren. Druk op de gewenste instelling en selecteer de optie van uw voorkeur.

Als u klaar bent met het wijzigen van de opties, drukt u op **OK** en drukt u vervolgens op **Mono start** (Mono Start) of **Kleur Start**.

OPMERKING

- U kunt bepaalde veelgebruikte instellingen opslaan door deze als standaardinstellingen te definiëren. Deze instellingen blijven van kracht totdat u ze weer wijzigt. (Zie *Uw wijzigingen instellen als nieuwe standaardinstellingen* >> pagina 52.)
- U kunt bepaalde veelgebruikte opties opslaan door deze in te stellen als snelkoppeling. (Zie *Kopieeropties opslaan als snelkoppeling* >> pagina 53.)
- De functies **Inktspaarmodus**¹, **Dun papier kopiëren**¹, **Boek kopiëren**¹ en **Watermerk kop.**¹ worden ondersteund door technologie van Reallusion, Inc.



¹ Alleen MFC-J870DW

Kopiëren stoppen

Druk op  om het kopiëren te stoppen.

De kopieersnelheid en -kwaliteit verbeteren

U kunt kiezen tussen snelheid en kwaliteit. De standaardinstelling is **Normaal**.

OPMERKING

Wanneer u **Snel** of **Normaal** kiest, kunt u alleen **Normaal pap.** in **Papiersoort** kiezen.

■ Snel

Snelle kopieersnelheid en laagste inktverbruik. Gebruik deze instelling om tijd te besparen bij het afdrukken van documenten om te proeflezen, grote documenten of een groot aantal exemplaren.

■ Normaal

Normaal is de aanbevolen modus voor normale afdrukken. Hiermee verkrijgt u een goede kopieerkwaliteit met adequate kopieersnelheid.

■ Fijn

Gebruik de modus **Fijn** voor het kopiëren van gedetailleerde beelden, zoals foto's. Deze modus biedt de hoogste resolutie en de laagste snelheid.

- 1 Laad uw document.
- 2 Druk op  (**Kopiëren**).
- 3 Toets in hoeveel kopieën u wilt maken.
- 4 Druk op **Opties**.
- 5 Druk op **▲** of **▼** om **Kwaliteit** weer te geven.
- 6 Druk op **Kwaliteit**.
- 7 Druk op **Snel**, **Normaal** of **Fijn**.

- 8 Druk op OK.
- 9 Als u geen instellingen meer wilt wijzigen, drukt u op Mono start (Mono Start) of Kleur Start.

Kopieën vergroten of verkleinen

U kunt een vergrotings-/verkleiningspercentage selecteren. Als u Aanp. aan pag. selecteert, wordt de grootte afgestemd op het door u ingestelde papierformaat.

- 1 Laad uw document.
- 2 Druk op  (Kopiëren).
- 3 Toets in hoeveel kopieën u wilt maken.
- 4 Druk op Opties.
- 5 Druk op ▲ of ▼ om Vergr./verkl. weer te geven.
- 6 Druk op Vergr./verkl.
- 7 Druk op ▲ of ▼ om de beschikbare opties weer te geven en druk vervolgens op de optie die u wilt wijzigen.
- 8 Ga op een van de volgende manieren te werk:
 - Als u Vergroten of Verkleinen hebt geselecteerd, drukt u op het gewenste vergrotings- of verkleiningspercentage.

- Als u Aangepast (25-400%) hebt geselecteerd, drukt u op  om het weergegeven percentage te wissen of drukt u op ◀ om de cursor te verplaatsen, en voert u vervolgens een vergrotings- of verkleiningspercentage tussen 25% en 400% in.

Druk op OK.

- Als u 100% of Aanp. aan pag. selecteert, gaat u naar stap 9.

198% 10x15cm → A4
186% 10x15cm → Letter
141% A5 → A4
100%
97% Letter → A4
93% A4 → Letter
83% (DCP-J552DW)
83% Legal → A4 (DCP-J752DW, MFC-J650DW en MFC-J870DW)
69% A4 → A5
47% A4 → 10x15cm
Aanp. aan pag.
Aangepast (25-400%)

- 9 Controleer de weergegeven lijst met geselecteerde opties en druk vervolgens op OK.
- 10 Als u geen instellingen meer wilt wijzigen, drukt u op Mono start (Mono Start) of Kleur Start.

OPMERKING

- Pagina layout (Pagina lay-out) is niet beschikbaar bij Vergr./verkl.
- Pagina layout (Pagina lay-out), 2-zijdige kopie, Boek kopiëren¹, Sorteert, Dun papier kopiëren¹, Watermerk kop.¹ en Achtergr.kleur verwijderen zijn niet beschikbaar bij Aanp. aan pag.
- Aanp. aan pag. werkt niet naar behoren wanneer het document op de glasplaat meer dan 3 graden schuin ligt. Gebruik de documentgeleiders aan de linker- en bovenzijde om uw document in de linkerbovenhoek van de glasplaat te leggen, met de bedrukte zijde naar beneden.

- Aanp. aan pag. is niet beschikbaar als de ADF wordt gebruikt².
- Aanp. aan pag. is niet beschikbaar voor documenten van Legal-formaat.

¹ Alleen MFC-J870DW

² Alleen DCP-J752DW, MFC-J650DW en MFC-J870DW

N op 1 kopieën of een poster maken (Paginalay-out)

Met de kopieerfunctie N op 1 kunt u twee of vier pagina's op één pagina afdrukken. Dit is handig om papier te besparen.

U kunt ook een poster creëren. Wanneer u de posteroptie gebruikt, wordt uw document in delen opgesplitst. Deze delen worden vervolgens vergroot, zodat u ze kunt samenvoegen tot een poster. Gebruik de glasplaat om een poster af te drukken.

OPMERKING

- Boek kopiëren¹, Sorteert, Dun papier kopiëren¹, Inktspaarmodus¹, Vergr./verkl., Watermerk kop.¹ en Achtergr.kleur verwijderen zijn niet beschikbaar bij Pagina layout (Pagina lay-out).
- 2-zijdige kopie is niet beschikbaar voor posterkopieën.

¹ Alleen MFC-J870DW

- 1 Laad uw document.
- 2 Druk op  (Kopiëren).
- 3 Toets in hoeveel kopieën u wilt maken.¹
 - ¹ U kunt slechts één kopie tegelijk maken wanneer u de lay-outinstelling Poster gebruikt.
- 4 Druk op Opties.

- 5 Druk op ▲ of ▼ om Pagina layout (Pagina lay-out) weer te geven.
- 6 Druk op Pagina layout (Pagina lay-out).
- 7 Druk op ▲ of ▼ om Uit (1 op 1), 2 op 1 (staand), 2 op 1 (liggend), 2 op 1 (id) ¹, 4 op 1 (staand), 4 op 1 (liggend), Poster (2x1), Poster (2x2) of Poster (3x3) weer te geven.
Druk op de gewenste optie.
- ¹ Zie 2 op 1 (id) kopiëren (Paginalay-out) >> pagina 44 voor meer informatie over 2 op 1 (id).

- 8 Controleer de weergegeven lijst met geselecteerde instellingen en druk vervolgens op OK.
- 9 Als u geen instellingen meer wilt wijzigen, drukt u op Mono start (Mono Start) of Kleur Start om de pagina te scannen.
Als u het document in de ADF ¹ hebt geplaatst of een poster maakt, wordt het document door de machine gescand en wordt begonnen met afdrucken.
- ¹ Alleen DCP-J752DW, MFC-J650DW en MFC-J870DW

Als u de glasplaat gebruikt, gaat u naar stap 10.

- 10 Nadat de pagina is gescand, drukt u op Ja om de volgende pagina te scannen.
- 11 Leg de volgende pagina op de glasplaat. Druk op OK om de pagina te scannen. Herhaal stap 10 en 11 voor elke pagina van de lay-out.
- 12 Druk op Nee om te stoppen wanneer alle pagina's zijn gescand.

OPMERKING

- Controleer of het papierformaat is ingesteld op A4 of Letter.
- U kunt slechts één kleurkopie per keer maken.
- U kunt slechts één posterkopie per keer maken.
- U kunt geen poster kopiëren op transparanten.

Plaats het document met de bedrukte zijde naar beneden en in de hieronder aangegeven richting op de glasplaat:

■ 2 op 1 (staand)



■ 2 op 1 (liggend)

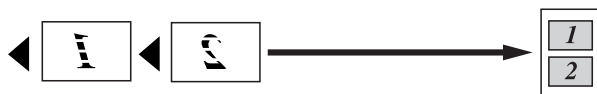

■ 4 op 1 (staand)



■ 4 op 1 (liggend)



■ Poster (2x1)

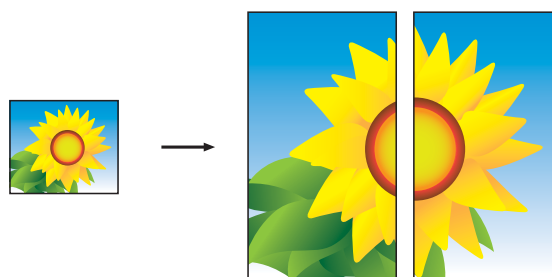

■ **Poster (2x2)**

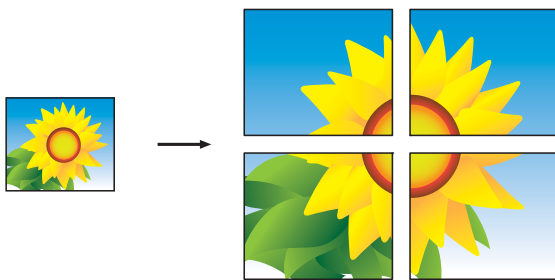

■ **Poster (3x3)**

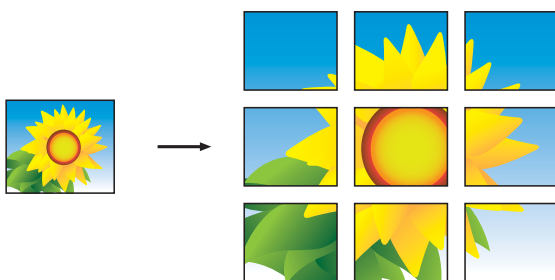

OPMERKING

De posterkopieën hebben overlappende gedeelten zodat u ze gemakkelijk aan elkaar kunt plakken.

2 op 1 (id) kopiëren (Paginalay-out)

U kunt beide zijden van uw identiteitskaart op een enkele pagina kopiëren, in het originele kaartformaat. Controleer of het papierformaat is ingesteld op A4 of Letter.

OPMERKING

U dient zich bij het kopiëren van identiteitskaarten aan de daarvoor geldende regels te houden.
(►► Handleiding product veiligheid: *Onwettig gebruik van kopieerapparatuur.*)

- 1 Plaats uw identiteitskaart linksboven op de glasplaat *met de te kopiëren zijde naar beneden*, zoals in de illustratie getoond.

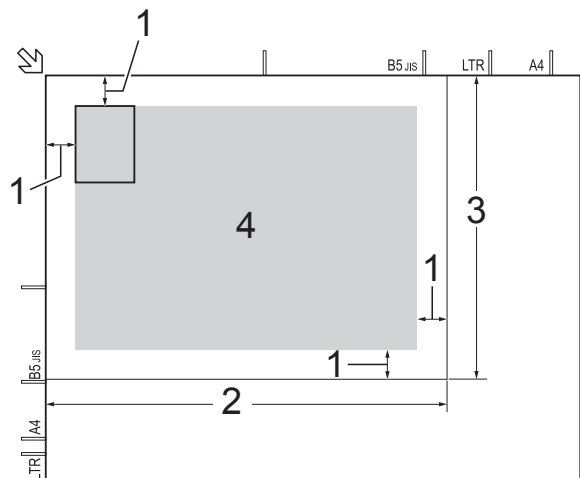

- 1 3 mm of groter (boven, links)
- 2 210 mm
- 3 148 mm
- 4 scangebied

- 2 Druk op  (Kopiëren).
- 3 Toets in hoeveel kopieën u wilt maken.
- 4 Druk op Opties.
- 5 Druk op ▲ of ▼ om Pagina layout (Pagina lay-out) weer te geven.

- 6 Druk op **Pagina layout** (Pagina lay-out).
- 7 Druk op **▲** of **▼** om **2op1 (id)** weer te geven.
- 8 Druk op **2op1 (id)**.
- 9 Controleer de weergegeven lijst met geselecteerde instellingen en druk vervolgens op **OK**.
- 10 Druk op **Mono start (Mono Start)** of **Kleur Start**. De machine begint één zijde van de identiteitskaart te scannen.
- 11 Nadat de ene zijde is gescand, drukt u op **Ja**. Draai de identiteitskaart om en druk op **OK** om de andere zijde te scannen.

OPMERKING

- Boek kopiëren¹, Sorteert, 2-zijdige kopie, Dun papier kopiëren¹, Inktspaarmodus¹, Vergr./verkl., Watermerk kop.¹ en Achtergr.kleur verwijderen zijn niet beschikbaar bij **2op1 (id)**.
- U kunt slechts één kleurkopie per keer maken.

¹ Alleen MFC-J870DW

Kopieën sorteren

U kunt meerdere kopieën sorteren. De pagina's worden gesorteerd in de volgorde 123, 123, 123, enzovoort.

Het verdient aanbeveling om enkelzijdige documenten in de ADF¹ te plaatsen om kopieën te sorteren. Gebruik voor 2-zijdige documenten en boeken de glasplaat.

¹ Alleen DCP-J752DW, MFC-J650DW en MFC-J870DW

- 1 Laad uw document.

- 2 Druk op  (Kopiëren).
- 3 Toets in hoeveel kopieën u wilt maken.
- 4 Druk op **Opties**.
- 5 Druk op **▲** of **▼** om **Stapel/Sorteer** weer te geven.
- 6 Druk op **Stapel/Sorteer**.
- 7 Druk op **Sorteer**.
- 8 Controleer de weergegeven lijst met geselecteerde instellingen en druk vervolgens op **OK**.
- 9 Als u geen instellingen meer wilt wijzigen, drukt u op **Mono start (Mono Start)** of **Kleur Start**.

Als u het document in de ADF¹ hebt geplaatst, scant de machine het document en begint vervolgens met afdrukken.

¹ Alleen DCP-J752DW, MFC-J650DW en MFC-J870DW

Als u de glasplaat gebruikt, gaat u naar stap 10.

- 10 Nadat de machine de pagina gescand heeft, drukt u op **Ja** om de volgende pagina te scannen.
- 11 Leg de volgende pagina op de glasplaat. Druk op **OK** om de pagina te scannen. Herhaal stap 10 en 11 totdat alle pagina's zijn gescand.
- 12 Druk op **Nee** als u klaar bent met scannen. Het afdrukken wordt gestart.

OPMERKING

Aanp. aan pag., Pagina layout
(Pagina lay-out) en
Boek kopiëren¹ zijn niet beschikbaar
bij Sorteert.

¹ Alleen MFC-J870DW

Dichtheid aanpassen

U kunt de kopieerdichtheid aanpassen om
kopieën donkerder of lichter te maken.

- 1 Laad uw document.
- 2 Druk op  (Kopiëren).
- 3 Toets in hoeveel kopieën u wilt maken.
- 4 Druk op Opties.
- 5 Druk op ▲ of ▼ om Dichtheid weer te geven.
- 6 Druk op Dichtheid.
- 7 Druk op het gewenste dichtheidsniveau, van Licht tot Donker.
- 8 Controleer de weergegeven lijst met geselecteerde instellingen en druk vervolgens op OK.
- 9 Als u geen instellingen meer wilt wijzigen, drukt u op Mono start (Mono Start) of Kleur Start.

Inktspaarmodus (MFC-J870DW)

Met de inktspaarmodus kunt u inkt besparen. De machine drukt de kleuren lichter af en benadrukt de randen van de afbeeldingen zoals hieronder weergegeven.

Hoeveel inkt wordt bespaard, verschilt per document.

Inktspaarmodus: Uit

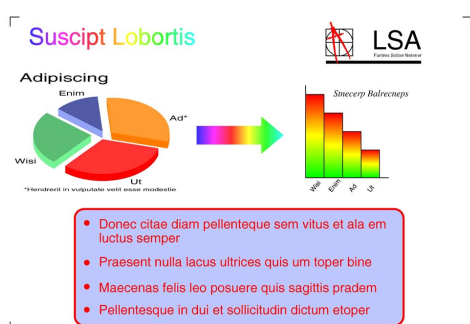

Inktspaarmodus: Aan

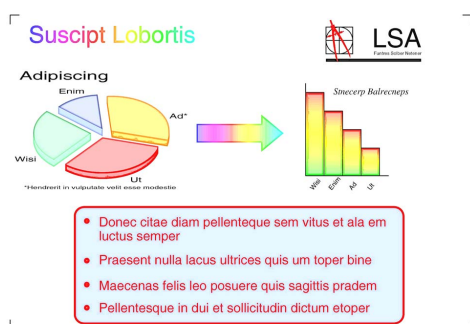

(De bovenstaande schermen worden gebruikt in ISO/IEC 24712.)

- 1 Laad uw document.
- 2 Druk op  (Kopiëren).
- 3 Toets in hoeveel kopieën u wilt maken.
- 4 Druk op *Opties*.
- 5 Druk op ▲ of ▼ om Geavanceerde inst. weer te geven.

- 6 Druk op Geavanceerde inst.
- 7 Druk op ▲ of ▼ om Inktspaarmodus weer te geven.
- 8 Druk op Inktspaarmodus.
- 9 Controleer de weergegeven lijst met geselecteerde instellingen en druk vervolgens op OK.
- 10 Als u geen instellingen meer wilt wijzigen, drukt u op Mono start (Mono Start) of Kleur Start.

OPMERKING

- Boek kopiëren, Dun papier kopiëren, Pagina layout (Pagina lay-out), Watermerk kop. en Achtergr.kleur verwijderen zijn niet beschikbaar bij Inktspaarmodus.
- Inktspaarmodus kan ervoor zorgen dat de afdrucken er anders uitzien dan uw originele document.

Dun papier kopiëren (MFC-J870DW)

Als u een 2-zijdig document op dun papier hebt, selecteert u `Dun papier kopiëren`, zodat de afdruk op de andere zijde niet doorschemert.

- 1 Laad uw document.
- 2 Druk op  (`Kopiëren`).
- 3 Toets in hoeveel kopieën u wilt maken.
- 4 Druk op `Opties`.
- 5 Druk op `▲` of `▼` om `Geavanceerde inst. weer te geven`.
- 6 Druk op `Geavanceerde inst.`
- 7 Druk op `▲` of `▼` om `Dun papier kopiëren weer te geven`.
- 8 Druk op `Dun papier kopiëren`.
- 9 Controleer de weergegeven lijst met geselecteerde instellingen en druk vervolgens op `OK`.
- 10 Druk op `Mono start (Mono Start)` of `Kleur Start`.

OPMERKING

Aanp. aan pag., Pagina layout (Pagina lay-out), Inktspaarmodus, Boek kopiëren, Watermerk kop. **en** Achtergr.kleur verwijderen **zijn niet beschikbaar bij** Dun papier kopiëren.

Boek kopiëren (MFC-J870DW)

Hiermee worden donkere randen en scheefstand gecorrigeerd bij kopiëren via de glasplaat. U kunt de gegevens automatisch door de machine laten corrigeren.

- 1 Laad uw document.
- 2 Druk op  (`Kopiëren`).
- 3 Toets in hoeveel kopieën u wilt maken.
- 4 Druk op `Opties`.
- 5 Druk op `▲` of `▼` om `Geavanceerde inst. weer te geven`.
- 6 Druk op `Geavanceerde inst.`
- 7 Druk op `▲` of `▼` om `Boek kopiëren weer te geven`.
- 8 Druk op `Boek kopiëren`.
- 9 Controleer de weergegeven lijst met geselecteerde instellingen en druk vervolgens op `OK`.
- 10 Als u geen instellingen meer wilt wijzigen, drukt u op `Mono start (Mono Start)` of `Kleur Start`.

OPMERKING

Pagina layout (Pagina lay-out), Sorteert, 2-zijdige kopie, Inktspaarmodus, Aanp. aan pag., Dun papier kopiëren, Watermerk kop. **en** Achtergr.kleur verwijderen **zijn niet beschikbaar bij** Boek kopiëren.

Watermerk kopiëren (MFC-J870DW)

U kunt uw document kopiëren inclusief een watermerk, selecteer een watermerk uit de lijst met watermerksjablonen.

OPMERKING

Aanp. aan pag., Pagina layout (Pagina lay-out), Dun papier kopiëren, Inktspaarmodus, Boek kopiëren en Achtergr.kleur verwijderen zijn niet beschikbaar bij Watermerk kop.

Een sjabloon gebruiken

- 1 Laad uw document.
- 2 Druk op  (Kopiëren).
- 3 Toets in hoeveel kopieën u wilt maken.
- 4 Druk op Opties.
- 5 Druk op ▲ of ▼ om Geavanceerde inst. weer te geven.
- 6 Druk op Geavanceerde inst.
- 7 Druk op ▲ of ▼ om Watermerk kop. weer te geven.
- 8 Druk op Watermerk kop.
- 9 Wijzig indien nodig de watermerkinstellingen van de opties die op het touchscreen worden weergegeven. (Zie *Kopieerinstellingen voor het watermerk* ►► pagina 49 voor meer informatie.)
Druk op OK.
- 10 Druk op OK om het gebruik van het watermerk te bevestigen.
- 11 Druk op Mono start (Mono Start) of Kleur Start.

Kopieerinstellingen voor het watermerk

Optie1	Optie2	Optie3	
Watermerk kop.	Tekst	VERTROUWELIJK*	
		CONCEPT	
			KOPIE
			BELANGRIJK
			URGENT
		Positie	A
			B
			C
			D
			E*
	F		
	G		
	H		
	I		
	Patroon		
	Formaat	Klein	
		Midden*	
		Groot	
	Hoek	-90°	
		-45°*	
		0°	
		45°	
		90°	
	Transparantie	-2	
		-1	
		0*	
		+1	
		+2	
	Kleur	Zwart*	
		Groen	
		Blauw	
		Paars	
		Rood	
		Oranje	
	Geel		

De standaardinstellingen zijn vetgedrukt en met een sterretje weergegeven.

Achtergrondkleur verwijderen

Met Achtergrondkleur verwijderen wordt de achtergrondkleur van het document verwijderd tijdens het kopiëren. Hiermee kunt u inkt besparen en wordt het document beter leesbaar.

OPMERKING

Deze functie kan alleen worden gebruikt voor kleurenkopieën. De achtergrondkleur wordt namelijk automatisch verwijderd voor alle zwart-witkopieën.

- 1 Laad uw document.
- 2 Druk op  (Kopiëren).
- 3 Toets in hoeveel kopieën u wilt maken.
- 4 Druk op *Opties*.
- 5 Druk op ▲ of ▼ om Geavanceerde inst. weer te geven.
- 6 Druk op Geavanceerde inst.
- 7 (MFC-J870DW)
Druk op ▲ of ▼ om Achtergr.kleur verwijderen weer te geven.
- 8 Druk op Achtergr.kleur verwijderen.
- 9 Druk op Laag, Gemiddeld of Hoog.
- 10 Druk op OK.
- 11 Druk op *Kleur Start*.

OPMERKING

Aanp. aan pag., Pagina layout (Pagina lay-out),
Inktspaarmodus¹,
Dun papier kopiëren¹,
Boek kopiëren¹ en
Watermerk kop.¹ zijn niet beschikbaar bij Achtergr.kleur verwijderen.

¹ Alleen MFC-J870DW

2-zijdig kopiëren

U kunt papier besparen door op beide zijden te kopiëren.

Het verdient aanbeveling om enkelzijdige documenten voor 2-zijdig kopiëren in de ADF¹ te plaatsen. Gebruik voor 2-zijdige documenten en boeken de glasplaat.

¹ Alleen DCP-J752DW, MFC-J650DW en MFC-J870DW

(omslaan over lange zijde)

Staand

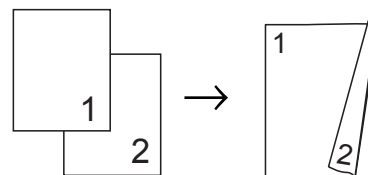

Liggend

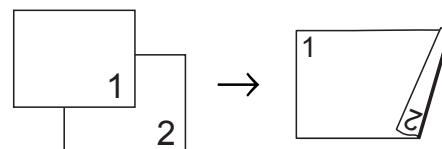

(omslaan over korte zijde)

Staand

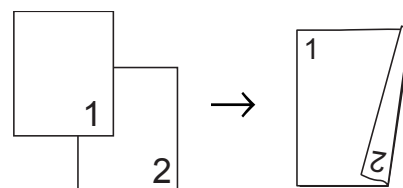

Liggend

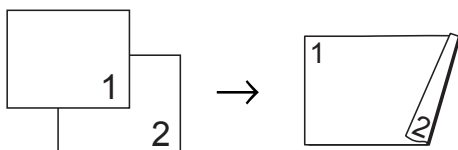
**OPMERKING**

- 2op1 (id), Poster, Boek kopiëren¹ en Aanp. aan pag. zijn niet beschikbaar bij 2-zijdige kopie.
- U kunt alleen normaal papier van de formaten A4, A5 of Letter gebruiken.

¹ Alleen MFC-J870DW

- 1 Laad uw document.
- 2 Druk op  (Kopiëren).
- 3 Toets in hoeveel kopieën u wilt maken.
- 4 Druk op Opties.
- 5 Als u meerdere kopieën wilt sorteren, drukt u op ▲ of ▼ om Stapel/Sorteer weer te geven.
- 6 Druk op Stapel/Sorteer.
- 7 Druk op Sorteer.
- 8 Druk op ▲ of ▼ om 2-zijdige kopie weer te geven.
- 9 Druk op 2-zijdige kopie.
- 10 Druk op ▲ of ▼ om het gewenste soort 2-zijdige kopie weer te geven. Druk vervolgens op Staand omslaan lange zijde, Liggend omslaan lange zijde, Staand omslaan korte zijde of Liggend omslaan korte zijde.
- 11 (DCP-J752DW, MFC-J650DW en MFC-J870DW)
Bekijk en controleer de melding op het touchscreen en druk vervolgens op OK.

- 12 Controleer uw instellingen op het touchscreen en druk op OK.

- 13 Druk op Mono start (Mono Start) of Kleur Start.

Als u het document in de ADF¹ hebt geplaatst, scant de machine het document en begint vervolgens met afdrucken.

¹ Alleen DCP-J752DW, MFC-J650DW en MFC-J870DW

Als u de glasplaat gebruikt, gaat u naar stap 14.

- 14 Op het touchscreen wordt het volgende weergegeven:

Draai document om (of sla boek om) en druk op [Scannen]. Druk na afloop op [Voltooien].

Leg de volgende pagina op de glasplaat en druk op Scannen.

Druk op OK.

Het afdrucken wordt gestart.

- 15 Als u op Sorteer hebt gedrukt voor meerdere kopieën, herhaalt u stap 14 voor elke pagina. Druk op Voltooien nadat alle pagina's zijn gescand. Het afdrucken wordt gestart.

Raak de afdrucken NIET aan voordat ze een tweede keer zijn uitgeworpen. De machine drukt de eerste zijde af, werpt het papier uit en voert het papier vervolgens weer in om de tweede zijde af te drukken.



OPMERKING

Probeer een van de speciale instellingen voor 2-zijdig kopiëren als uw document een papierstoring veroorzaakt. Druk op Geavance. na stap 9 en selecteer vervolgens 2-zijdig 1 of 2-zijdig 2. 2-zijdig 1 helpt papierstoringen te voorkomen doordat de inkt langer de tijd krijgt om te drogen. Met 2-zijdig 2 krijgt de inkt langer de tijd om te drogen en verbruikt u tegelijkertijd minder inkt.

Uw wijzigingen instellen als nieuwe standaardinstellingen



U kunt instellingen voor de kopieeropties die u het meest gebruikt, zoals Kwaliteit, Vergr./verkl., Dichtheid, Pagina layout (Pagina lay-out), 2-zijdige kopie en Geavanceerde inst. opslaan door deze als standaardinstellingen te definiëren.

Deze instellingen blijven van kracht totdat u ze weer wijzigt.

- 1 Druk op  (Kopiëren).
- 2 Druk op Opties.
- 3 Druk op ▲ of ▼ om de instellingen weer te geven en druk op de instelling die u wilt wijzigen. Druk vervolgens op de nieuwe optie.
Herhaal deze stap voor elke instelling die u wilt wijzigen.
- 4 Als u de laatste instelling hebt gewijzigd, drukt u op ▲ of ▼ om Nieuwe standaard weer te geven.
- 5 Druk op Nieuwe standaard.
- 6 Op het touchscreen wordt opnieuw gevraagd of u de wijzigingen als de nieuwe standaardinstellingen wilt opslaan.
Druk op Ja.
- 7 Druk op .

Alle instellingen terugzetten naar de fabrieksinstellingen

U kunt de fabrieksinstellingen van kopieerinstellingen die u hebt gewijzigd, zoals Kwaliteit, Vergr./verkl., Dichtheid, Pagina layout (Pagina lay-out), 2-zijdige kopie en Geavanceerde inst. herstellen.

- 1 Druk op  (Kopiëren).
- 2 Druk op Opties.
- 3 Druk op ▲ of ▼ om Fabrieksinstell. weer te geven.
- 4 Druk op Fabrieksinstell.
- 5 Druk op Ja.
- 6 Druk op .

Kopieeropties opslaan als snelkoppeling

U kunt veelgebruikte kopieeropties opslaan door deze in te stellen als snelkoppeling.

- 1 Druk op  (Kopiëren).
- 2 Druk op Opties.
- 3 Druk op ▲ of ▼ om Kwaliteit, Papiersoort, Papierformaat, Vergr./verkl., Dichtheid, Stapel/Sorteer, Pagina layout (Pagina lay-out), 2-zijdige kopie of Geavanceerde inst. weer te geven en druk vervolgens op de optie die u wilt wijzigen. Druk vervolgens op de gewenste nieuwe optie. Herhaal deze stap voor elke instelling die u wilt wijzigen.
- 4 Druk op Opslaan als snelk. (Opslaan als snelkoppeling) wanneer u klaar bent met het selecteren van nieuwe opties.
- 5 Bekijk en controleer de weergegeven lijst met opties die u hebt geselecteerd als snelkoppeling en druk vervolgens op OK.
- 6 Geef een naam voor de snelkoppeling op via het toetsenbord op het touchscreen. (Raadpleeg voor het invoeren van letters, ►► Basis gebruikershandleiding: *Tekst invoeren.*) Druk op OK.
- 7 Druk op OK om de snelkoppeling op te slaan.

Foto's afdrukken vanaf een geheugenkaart of USB-flashstation

PhotoCapture Center™-functies

OPMERKING

USB-flashstations worden niet ondersteund door de DCP-J552DW.

Geheugenkaarten, USB-flashstations en mapstructuren

Uw machine is compatibel met beeldbestanden van moderne digitale camera's, geheugenkaarten en USB-flashstations. Lees echter onderstaande punten om fouten te vermijden:

- De extensie van het beeldbestand moet .JPG zijn (andere extensies voor beeldbestanden, zoals .JPEG, .TIF, .GIF etc., worden niet herkend).
- Direct afdrukken via PhotoCapture Center™ moet apart van PhotoCapture Center™ met de computer worden uitgevoerd. (Het is niet mogelijk om deze bewerkingen gelijktijdig uit te voeren.)
- De machine kan maximaal 999 bestanden ¹ op een geheugenkaart of een USB-flashstation lezen.

¹ De map binnen geheugenkaarten of USB-flashstations wordt ook meegeteld.
- Het DPOF-bestand op de geheugenkaarten moet een geldig DPOF-formaat hebben. (Zie *Afdrukken in DPOF-formaat* >> pagina 60.)

Let op het volgende:

- Als u de index of afbeeldingen afdrukt, zal PhotoCapture Center™ alle geldige afbeeldingen afdrukken, zelfs als een of meer afbeeldingen beschadigd zijn. Beschadigde afbeeldingen worden niet afgedrukt.
- (Gebruikers van geheugenkaarten)

Uw machine is ontworpen om geheugenkaarten te lezen die door een digitale camera zijn geformatteerd.

Wanneer een digitale camera een geheugenkaart formatteert, maakt de camera een speciale map waar de beeldgegevens naartoe worden gekopieerd. Als u de beeldgegevens op een geheugenkaart wilt aanpassen met de computer, raden wij u aan de mapstructuur die door de digitale camera is aangemaakt, niet te wijzigen. Als u nieuwe of gewijzigde beeldbestanden op de geheugenkaart opslaat, raden wij u ook aan dezelfde map te gebruiken als door uw digitale camera wordt gebruikt. Als de gegevens niet in dezelfde map worden opgeslagen, kan de machine het bestand misschien niet lezen of het beeld niet afdrukken.
- (Gebruikers van USB-flashstations)

Deze machine ondersteunt USB-flashstations die door Windows® zijn geformatteerd.

Films afdrukken

U kunt beelden afdrukken van filmbestanden die op een geheugenkaart of USB-flashstation zijn opgeslagen.

Filmbestanden worden automatisch op basis van filmopnametijden in 9 delen opgesplitst en op 3 regels geplaatst, waarna u de opgesplitste scènes kunt bekijken en afdrukken.

OPMERKING

- Het is niet mogelijk een specifieke filmscène te selecteren.
- U kunt de filmbestandsformaten AVI en MOV gebruiken (alleen Motion JPEG). AVI-bestanden van 1 GB of meer (een opnametijd van ongeveer 30 minuten) en MOV-bestanden van 2 GB of meer (een opnametijd van ongeveer 60 minuten) kunnen echter niet worden afgedrukt.
- Als de gegevens voor een opgesplitste scène zijn beschadigd, wordt het gedeelte voor die scène leeg weergegeven.

Foto's afdrukken

Index afdrukken (miniaturen)

PhotoCapture Center™ wijst nummers aan de foto's toe (bijvoorbeeld nr. 1, nr. 2, nr. 3, enz.).



→ NO.1
DEI.JPG 01.01.2009
100KB

Deze nummers worden door PhotoCapture Center™ ter identificatie van de foto's gebruikt. U kunt een pagina met miniatuurweergaven afdrukken om alle afbeeldingen op de geheugenkaart of het USB-flashstation te tonen.

OPMERKING

Alleen bestandsnamen van 20 tekens of minder worden correct op de indexpagina afgedrukt.

8

- 1 Open de mediasleufklep.
- 2 Plaats de geheugenkaart of het USB-flashstation in de juiste sleuf.
- 3 Druk op **Foto**.
- 4 Druk op ◀ of ▶ om **Index afdrukken** weer te geven.
- 5 Druk op **Index afdrukken**.
- 6 Druk op **Index afdrukken**.
- 7 Ga op een van de volgende manieren te werk:
 - Druk op **Afdrukinstell.** om de papiersoort of het papierformaat te wijzigen.
Ga naar stap 8.
 - Als u de papierinstellingen niet wilt wijzigen, drukt u op **Start**.

- 8 Druk op **Papiersoort**.
- 9 Druk op **▲ of ▼** om **Normaal pap.**, **Inkjetpapier**, **Brother BP71** of **Glossy** anders weer te geven en druk op de optie die u wilt instellen.
- 10 Druk op **Papierform**.
- 11 Druk op **A4** of **Letter**.
- 12 Druk op **OK**.
- 13 Druk op **Start** om te beginnen met afdrukken.

Foto's afdrukken

U dient eerst het nummer van een foto te weten, pas dan kunt u de foto afdrukken.

- 1 Open de mediasleufklep.
- 2 Plaats de geheugenkaart of het USB-flashstation in de juiste sleuf.
- 3 Druk op **Foto**.
- 4 Druk de index af. (Zie *Index afdrukken (miniaturen)* >> pagina 55.)
- 5 Druk op **◀ of ▶** om **Index afdrukken** weer te geven.
- 6 Druk op **Index afdrukken**.
- 7 Druk op **Foto's afdrukken**.
- 8 Voer het nummer in van de afbeelding die u wilt afdrukken van de miniaturen op de pagina **Index**. Nadat u de afbeeldingsnummers hebt geselecteerd, drukt u op **OK**.

OPMERKING

- U kunt de nummers in één keer invoeren door komma's of een koppelteken te gebruiken. Voer bijvoorbeeld 1,3,6 in om afbeelding 1, 3 en 6 af te drukken. Voer 1-5 in om afbeelding 1 tot en met 5 af te drukken.
- U kunt maximaal 12 tekens (inclusief komma's en koppeltekens) invoeren om op te geven welke foto's u wilt afdrukken.

- 9 U kunt het aantal kopieën op de volgende manieren invoeren:
 - (alleen MFC-modellen)
Met de kiestoetsen op het touchpanel.
 - Druk op het aantal kopieën op het touchscreen.
Voer het aantal kopieën in via het toetsenbord op het touchscreen.
Druk op **OK**.
- 10 Ga op een van de volgende manieren te werk:
 - Druk op **Afdrukinstell.** en wijzig de afdrukinstellingen. (Zie *PhotoCapture Center™-afdrukinstellingen* >> pagina 61.)
 - Als u geen instellingen wilt wijzigen, drukt u op **Start** om af te drukken.

Foto's verbeteren (MFC-J870DW)

U kunt foto's bewerken en effecten toevoegen en de foto's bekijken op het touchscreen voordat u deze afdrukt.

OPMERKING

De functie **Foto's verb.** wordt ondersteund door technologie van Reallusion, Inc.



- 1 Open de mediasleufklep.
- 2 Plaats de geheugenkaart of het USB-flashstation in de juiste sleuf.
- 3 Druk op Foto.
- 4 Druk op ◀ of ▶ om Foto's verb. weer te geven.
- 5 Druk op Foto's verb.



OPMERKING

- Er worden vier miniaturen per keer weergegeven met daaronder het huidige paginanummer en het totale aantal pagina's.
- Druk herhaaldelijk op ◀ of ▶ om de afzonderlijke fotopagina's te selecteren of houdt de toets ingedrukt om door alle fotopagina's te bladeren.

- 6 Druk in de miniaturen op een foto.
- 7 Selecteer Verbeteren of Bijsnijden door erop te drukken, zodat een rood vinkje wordt weergegeven en druk vervolgens op OK.
- 8 Als u Verbeteren hebt gekozen in stap 7, drukt u op het effect dat u wilt toevoegen.
Druk op OK.

OPMERKING

- U kunt 10 mogelijke effecten op uw foto's toepassen.



	(Aut. corrigeren) De machine bepaalt het geschikte effect voor uw foto.
	(Huid verbeteren) U kunt dit effect het beste gebruiken voor het aanpassen van portretfoto's. Hiermee wordt de huidskleur aangepast. Druk op ◀ of ▶ om het contrast te wijzigen.

	(Landschap verb.) U kunt dit effect het beste gebruiken voor het aanpassen van landschappen. Hiermee worden de groene en blauwe gebieden in uw foto geaccentueerd. Druk op ◀ of ▶ om het contrast te wijzigen.
	(Rood-oog Verw. (Rode ogen verw.)) Hiermee worden rode ogen uit uw foto verwijderd. Als het detecteren van rode ogen is mislukt, kunt u op Opnieuw drukken om het nogmaals te proberen.
	(Nachtfoto) U kunt de optie Nachtfoto het beste gebruiken om nachtopnamen te verlevendigen. Druk op ◀ of ▶ om het contrast te wijzigen.
	(Tegenlicht) U kunt de optie Tegenlicht het beste gebruiken voor foto's die tegen het licht in zijn genomen. Druk op ◀ of ▶ om het contrast te wijzigen.
	(Whiteboard) U kunt de optie Whiteboard het beste gebruiken voor het aanpassen van foto's. Hiermee worden letters op een whiteboard in uw foto gedetecteerd en leesbaarder gemaakt.
	(Zwart-wit) U kunt uw foto omzetten in zwart-wit.
	(Sepia) U kunt de kleur van uw foto wijzigen in sepia.
	(Autocorr. en Rode ogen verwijderen) De machine bepaalt de geschikte effecten voor uw foto. Daarnaast probeert de machine rode ogen uit uw foto te verwijderen.

- In sommige gevallen kunnen rode ogen niet worden verwijderd.
 - Als het gezicht op de foto te klein is.
 - Als het gezicht te ver omhoog, omlaag, naar links of naar rechts is gedraaid.

- Druk op **Annuleren** om terug te keren naar de lijst met effecten.
- Als uw foto erg klein is of onregelmatig van vorm, kunt u deze mogelijk niet bijsnijden of verbeteren. Op het touchscreen wordt **Afbeelding te klein** of **Afbeelding te lang weergegeven**.

9 Als u **Bijsnijden** hebt gekozen in stap 7, past u het rode kader om uw foto aan. Het gedeelte in het rode kader wordt afgedrukt.

- Druk op  of  om het kader te vergroten of te verkleinen.
- Druk op **▲**, **▼**, **◀** of **▶** om de positie van het kader te wijzigen.
- Druk op  om het kader te draaien.

Druk op **OK** als u klaar bent met het aanpassen van het kader.
Druk op **OK** ter bevestiging.

OPMERKING

Als uw foto erg klein is of onregelmatig van vorm, kunt u deze mogelijk niet bijsnijden of verbeteren. Op het touchscreen wordt **Afbeelding te klein** of **Afbeelding te lang weergegeven**.

- 10 Voer het gewenste aantal kopieën in door te drukken op **+** of **-** of met behulp van de kiestoetsen op het touchpanel. Druk op **OK**.
- 11 Ga op een van de volgende manieren te werk:

- Druk op **Afdrukinstell.** en wijzig de afdrukinstellingen. (Zie **PhotoCapture Center™-afdrukinstellingen** >> pagina 61.)
- Als u geen instellingen wilt wijzigen, drukt u op **Start** om af te drukken.

Pasfoto's afdrukken

U kunt een foto selecteren die is opgeslagen op een geheugenkaart of USB-flashstation en pasfoto's afdrukken voor uw cv, paspoort, enzovoort. U kunt vier pasfoto's op één vel papier afdrukken.

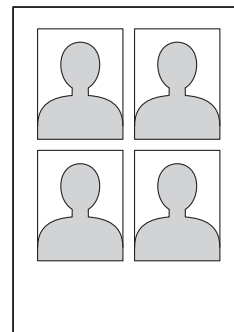

OPMERKING

Als u **2x2inch** of **50x70mm (2x2,75") (50x70mm (2x2,75in))** selecteert, wordt slechts één foto afgedrukt in pasfotoformaat en **10x15cm** in Papierform.

- 1 Open de mediasleufklep.
- 2 Plaats de geheugenkaart of het USB-flashstation in de juiste sleuf.
- 3 Druk op **Foto**.
- 4 Druk op **◀** of **▶** om **Pasfotoafdruk** weer te geven.
- 5 Druk op **Pasfotoafdruk**.
- 6 Druk op **◀** of **▶** om elke foto weer te geven. Druk op de foto zodra deze wordt weergegeven.

- 7 Druk op ▲ of ▼ om 25x36mm, 35x45mm, 36x51mm, 45x45mm, 45x55mm, 35x48mm, 50x70mm (2x2,75") (50x70mm (2x2,75in)) of 2x2inch weer te geven en druk vervolgens op de optie die u als fotoformaat wilt instellen.

- 8 Bevestig de afbeelding die op het touchscreen wordt weergegeven. Draai de afbeelding indien nodig door op  te drukken.

OPMERKING

De bijsnijdfunctie is niet beschikbaar.

- 9 Druk op OK.
- 10 Ga op een van de volgende manieren te werk:
- Druk op Afdrukinstell. en wijzig de afdrukinstellingen. Ga naar stap 11.
 - Als u geen instellingen wilt wijzigen, drukt u op Start om af te drukken.
- 11 Ga op een van de volgende manieren te werk:
- Druk op Printkwaliteit om de afdrukkwaliteit te wijzigen.
Druk op Normaal of Foto.
 - Druk op Papiersoort om het papertype te wijzigen.
Druk op ▲ of ▼ om Normaal pap., Inkjetpapier, Brother BP71 of Glossy anders weer te geven en druk op de optie die u wilt instellen.

- Druk op Papierform. om het papierformaat te wijzigen.

Druk op ▲ of ▼ om 10x15cm, 13x18cm, A4 of Letter weer te geven en druk vervolgens op de optie die u wilt instellen.

- (MFC-J870DW)

Om verbeteringseffecten toe te voegen, drukt u op ▲ of ▼ om Foto verbeteren weer te geven.

Druk op Foto verbeteren.

Druk op ▲ of ▼ om

Autom. correctie

(Autocorrectie),

Rood-oog Verw.

(Rode ogen verw.), Autocorr.

en Rode ogen verwijderen of

Uit weer te geven en druk op de

optie die u wilt instellen.

- 12 Druk op OK wanneer u klaar bent met het wijzigen van de instellingen.

- 13 Druk op Start.

Diavoorstelling

U kunt alle foto's op het touchscreen bekijken met Diavoorstelling. Ook kunt u een foto selecteren tijdens de bewerking.

- 1 Open de mediasleufklep.
- 2 Plaats de geheugenkaart of het USB-flashstation in de juiste sleuf.
- 3 Druk op Foto.
- 4 Druk op ◀ of ▶ om Diavoorstelling weer te geven.
- 5 Druk op Diavoorstelling.
- 6 Ga op een van de volgende manieren te werk:

- Als u de weergaveduur voor de foto's wilt wijzigen, drukt u op Elke foto weergeven voor. Druk op ▲ of ▼ om 3Sec., 10Sec., 30Sec., 1Min. (Min) of 5Min. weer te geven en druk vervolgens op de optie die u wilt instellen.
- Als u de instellingen niet wilt wijzigen, drukt u op Start.

7 Druk op  om Diavoorstelling af te sluiten.

Een foto afdrukken tijdens een diavoorstelling

- 1 Als u een afbeelding wilt afdrukken tijdens een diavoorstelling, drukt u op de afbeelding wanneer deze op het touchscreen wordt weergegeven.
- 2 U kunt het aantal kopieën op de volgende manieren invoeren:
 - (alleen MFC-modellen)
Met de kiestoetsen op het touchpanel.
 - Druk op het aantal kopieën op het touchscreen.
Voer het aantal kopieën in via het toetsenbord op het touchscreen.
Druk op OK.
- 3 Ga op een van de volgende manieren te werk:
 - Druk op Afdrukinstell. en wijzig de afdrukinstellingen. (Zie *PhotoCapture Center™-afdrukinstellingen* >> pagina 61.)
 - Als u geen instellingen wilt wijzigen, drukt u op Start om af te drukken.

Afdrukken in DPOF-formaat

DPOF betekent Digital Print Order Format.

Vooraanstaande producenten van digitale camera's (Canon Inc., Eastman Kodak Company, FUJIFILM Corporation, Panasonic Corporation en Sony Corporation) hebben deze standaard ontwikkeld om het afdrukken van beelden vanaf een digitale camera te vereenvoudigen.

Als uw digitale camera ondersteuning biedt voor afdrukken in DPOF-formaat, kunt u de beelden en het aantal exemplaren dat u wilt afdrukken, op het display van de digitale camera selecteren.

Als een geheugenkaart met DPOF-informatie in de machine wordt geplaatst, kunt u de geselecteerde foto op eenvoudige wijze afdrukken.

- 1 Open de mediasleufklep.
- 2 Plaats de geheugenkaart of het USB-flashstation in de juiste sleuf.
- 3 Druk op ▲ of ▼ om DPOF weer te geven.
- 4 Druk op DPOF.
- 5 Ga op een van de volgende manieren te werk:
 - Druk op Afdrukinstell. en wijzig de afdrukinstellingen. (Zie *PhotoCapture Center™-afdrukinstellingen* >> pagina 61.)
 - Als u geen instellingen wilt wijzigen, drukt u op Start om af te drukken.

OPMERKING

Als de op de camera gemaakte afdrukvolgorde beschadigd is geraakt, kan een DPOF-bestandsfout optreden. U kunt dit probleem verhelpen door de afdrukvolgorde te verwijderen en opnieuw te maken met uw camera. Raadpleeg de ondersteuningswebsite van de camerafabrikant of de bijbehorende documentatie om na te gaan hoe u hiervoor te werk gaat.

PhotoCapture Center™ - afdrukinstellingen

U kunt tijdelijk de afdrukinstellingen wijzigen voor de volgende taak.

De machine keert na 1 minuut inactiviteit terug naar de standaardinstellingen.

OPMERKING

U kunt de afdrukinstellingen die u vaak gebruikt, opslaan door deze als standaardinstellingen te definiëren. (Zie *Uw wijzigingen instellen als nieuwe standaardinstellingen* >> pagina 67.)

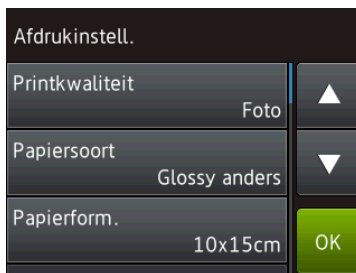

Afdrukkwaliteit

- 1 Open de mediasleufklep.
- 2 Plaats de geheugenkaart of het USB-flashstation in de juiste sleuf.
- 3 Druk op **Foto**.
- 4 Druk op ◀ of ▶ om **Foto's weerg.** weer te geven.
- 5 Druk op **Foto's weerg.**
- 6 Druk op ◀ of ▶ om elke foto weer te geven. Druk op de gewenste foto en druk vervolgens op **OK**.
- 7 Druk op **OK**.
- 8 Druk op **Afdrukinstell.**

- 9 Druk op ▲ of ▼ om **Printkwaliteit** weer te geven.
- 10 Druk op **Printkwaliteit**.
- 11 Druk op **Normaal** of **Foto**.
- 12 Als u geen instellingen meer wilt wijzigen, drukt u op **↩** of **OK**. Druk op **Start** om te beginnen met afdrukken.

OPMERKING

Als u **Inkjetpapier** selecteert in **Papiersoort**, kunt u alleen **Foto** selecteren.

Papieropties

Papiersoort

- 1 Open de mediasleufklep.
- 2 Plaats de geheugenkaart of het USB-flashstation in de juiste sleuf.
- 3 Druk op **Foto**.
- 4 Druk op ◀ of ▶ om **Foto's weerg.** weer te geven.
- 5 Druk op **Foto's weerg.**
- 6 Druk op ◀ of ▶ om elke foto weer te geven. Druk op de gewenste foto en druk vervolgens op **OK**.
- 7 Druk op **OK**.
- 8 Druk op **Afdrukinstell.**
- 9 Druk op ▲ of ▼ om **Papiersoort** weer te geven.
- 10 Druk op **Papiersoort**.



- 11 Druk op ▲ of ▼ om *Normaal pap.*, *Inkjetpapier*, *Brother BP71* of *Glossy* anders weer te geven en druk op de optie die u wilt instellen.
- 12 Als u geen instellingen meer wilt wijzigen, drukt u op  of *OK*. Druk op *Start* om te beginnen met afdrukken.

Papierformaat en afdrukformaat

- 1 Open de mediasleufklep.
- 2 Plaats de geheugenkaart of het USB-flashstation in de juiste sleuf.
- 3 Druk op *Foto*.
- 4 Druk op ◀ of ▶ om *Foto's weerg.* weer te geven.
- 5 Druk op *Foto's weerg.*
- 6 Druk op ◀ of ▶ om elke foto weer te geven. Druk op de gewenste foto en druk vervolgens op *OK*.
- 7 Druk op *OK*.
- 8 Druk op *Afdrukinstell.*
- 9 Druk op ▲ of ▼ om *Papierform.* weer te geven.
- 10 Druk op *Papierform.*
- 11 Druk op ▲ of ▼ om *10x15cm*, *13x18cm*, *A4* of *Letter* weer te geven. Druk op de gewenste optie. Ga op een van de volgende manieren te werk:
 - Als u *A4* of *Letter* selecteert, gaat u naar stap 12.
 - Als u *10x15cm* of *13x18cm* selecteert, gaat u naar stap 13.
- 12 Druk op ▲ of ▼ om *Afdrukformaat* weer te geven. Druk op *Afdrukformaat*.

Druk op ▲ of ▼ om de opties in de volgende tabel weer te geven en druk vervolgens op de gewenste optie.

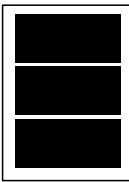
Voorbeeld: Afdrukpositie voor papier van A4-formaat

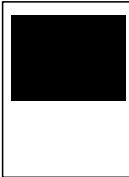
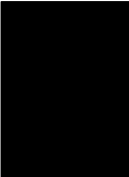
1 8x10cm 	2 9x13cm 	3 10x15cm 
4 13x18cm 	5 15x20cm 	6 Max. afm. 

- 13 Als u geen instellingen meer wilt wijzigen, drukt u op  of *OK*. Druk op *Start* om te beginnen met afdrukken.

Autocorrectie (MFC-J870DW)

Autocorrectie is voor de meeste foto's beschikbaar. De machine bepaalt het geschikte effect voor uw foto.

- 1 Open de mediasleufklep.
- 2 Plaats de geheugenkaart of het USB-flashstation in de juiste sleuf.
- 3 Druk op **Foto**.
- 4 Druk op ◀ of ▶ om **Foto's weerg.** weer te geven.
- 5 Druk op **Foto's weerg.**
- 6 Druk op ◀ of ▶ om elke foto weer te geven. Druk op de gewenste foto en druk vervolgens op **OK**.
- 7 Druk op **OK**.
- 8 Druk op **Afdrukinstell.**
- 9 Druk op ▲ of ▼ om **Aut. corrigeren** weer te geven.
- 10 Druk op **Aut. corrigeren**.
- 11 Druk op **Aan (of Uit)**.
- 12 Als u geen instellingen meer wilt wijzigen, drukt u op  of **OK**. Druk op **Start** om te beginnen met afdrukken.

Helderheid, contrast en kleur instellen

Helderheid

- 1 Open de mediasleufklep.
- 2 Plaats de geheugenkaart of het USB-flashstation in de juiste sleuf.
- 3 Druk op **Foto**.
- 4 Druk op ◀ of ▶ om **Foto's weerg.** weer te geven.
- 5 Druk op **Foto's weerg.**
- 6 Druk op ◀ of ▶ om elke foto weer te geven. Druk op de gewenste foto en druk vervolgens op **OK**.
- 7 Druk op **OK**.
- 8 Druk op **Afdrukinstell.**
- 9 Druk op ▲ of ▼ om **Helderheid weer te geven**.
- 10 Druk op **Helderheid**.
- 11 Pas het helderheidsniveau aan door hierop te drukken op het touchscreen.
- 12 Als u geen instellingen meer wilt wijzigen, drukt u op  of **OK**. Druk op **Start** om te beginnen met afdrukken.

Contrast



U kunt de contrastinstelling selecteren. Hoe hoger het contrast, des te scherper en levendiger een beeld eruitziet.

- 1 Open de mediasleufklep.
- 2 Plaats de geheugenkaart of het USB-flashstation in de juiste sleuf.
- 3 Druk op *Foto*.
- 4 Druk op ◀ of ▶ om *Foto's weerg.* weer te geven.
- 5 Druk op *Foto's weerg.*
- 6 Druk op ◀ of ▶ om elke foto weer te geven. Druk op de gewenste foto en druk vervolgens op *OK*.
- 7 Druk op *OK*.
- 8 Druk op *Afdrukinstell.*
- 9 Druk op ▲ of ▼ om *Contrast* weer te geven.
- 10 Druk op *Contrast*.
- 11 Pas het contrastniveau aan door hierop te drukken op het touchscreen.
- 12 Als u geen instellingen meer wilt wijzigen, drukt u op  of *OK*.
Druk op *Start* om te beginnen met afdrukken.

Kleurverbetering

U kunt de functie voor kleurverbetering inschakelen om afdrucken levendiger te maken. Met deze functie duurt het afdrucken echter langer en wordt er, afhankelijk van de afbeelding die u afdrukt, mogelijk meer inkt verbruikt.

- 1 Open de mediasleufklep.
- 2 Plaats de geheugenkaart of het USB-flashstation in de juiste sleuf.
- 3 Druk op *Foto*.
- 4 Druk op ◀ of ▶ om *Foto's weerg.* weer te geven.
- 5 Druk op *Foto's weerg.*
- 6 Druk op ◀ of ▶ om elke foto weer te geven. Druk op de gewenste foto en druk vervolgens op *OK*.
- 7 Druk op *OK*.
- 8 Druk op *Afdrukinstell.*
- 9 Druk op ▲ of ▼ om *Kleur verbeteren* weer te geven.
- 10 Druk op *Kleur verbeteren*.
- 11 Ga op een van de volgende manieren te werk:
 - Als u de instelling voor *Wit Balans* (*Witbalans*), *Scherpte* of *Kleurdensiteit* wilt aanpassen, drukt u op *Kleur verbeteren* en vervolgens op *Aan*.
Ga naar stap 12.
 - Als u niets wilt aanpassen, drukt u op *Kleur verbeteren* en vervolgens op *Uit*.
Druk op .
Ga naar stap 15.

- 12 Druk op ▲ of ▼ om Wit Balans (Witbalans), Scherpste of Kleurdensiteit weer te geven en vervolgens op de optie die u wilt wijzigen.
- 13 Druk op ◀ of ▶ om de mate van de instelling aan te passen. Druk op OK.
- 14 Ga op een van de volgende manieren te werk:
- Als u nog meer kleuraanpassingen wilt doen, herhaalt u stap 12 en 13. Druk op .
 - Als u andere instellingen wilt wijzigen, drukt u op  om het afdrukmenu weer te geven en drukt u op de instelling die u wilt wijzigen. (Zie *PhotoCapture Center™-afdrukinstellingen* >> pagina 61.)
- 15 Als u geen instellingen meer wilt wijzigen, drukt u op  of OK. Druk op Start om te beginnen met afdrukken.

OPMERKING

• Witbalans

Met deze instelling past u de tint van de witte gedeelten in een afbeelding aan. Het licht, de instellingen van de camera en andere zaken beïnvloeden de tint wit. De witte vlakken van een foto kunnen er een beetje roze of geelachtig uitzien, of naar een andere kleur neigen. Met deze instelling kunt u dat effect corrigeren en de witte vlakken weer zuiver wit maken.

• Scherpste

Met deze instelling wordt het detail van een afbeelding verbeterd, zoals bij het scherpstellen van een camera. Als de afbeelding niet goed scherp is en u de fijne details van de afbeelding niet kunt zien, kunt u de scherpte aanpassen.

• Kleurdichtheid

Met deze instelling kunt u de totale hoeveelheid kleur in de afbeelding bijstellen. U kunt de totale hoeveelheid kleur in een foto verhogen of verlagen om een vage of valse foto te verbeteren.

Bijsnijden (crop)

Als uw foto te lang of te breed is voor de ruimte die u hebt geselecteerd, wordt een deel van het beeld afgesneden.

De standaardinstelling is Aan. Wanneer u het hele beeld wilt afdrukken, wijzigt u deze instelling in Uit. Als u Bijsnijd(crop) op Uit instelt, moet u Zonder rand ook op Uit instellen. (Zie *Afdrukken zonder rand* >> pagina 66.)

- 1 Open de mediasleufklep.
- 2 Plaats de geheugenkaart of het USB-flashstation in de juiste sleuf.
- 3 Druk op Foto.
- 4 Druk op ◀ of ▶ om Foto's weerg. weer te geven.
- 5 Druk op Foto's weerg.
- 6 Druk op ◀ of ▶ om elke foto weer te geven. Druk op de gewenste foto en druk vervolgens op OK.
- 7 Druk op OK.
- 8 Druk op Afdrukinstell.
- 9 Druk op ▲ of ▼ om Bijsnijd(crop) weer te geven.

- 10 Druk op **Bijsnijd (crop)**.
- 11 Druk op **Uit (of Aan)**.
- 12 Als u geen instellingen meer wilt wijzigen, drukt u op **↩** of **OK**.
Druk op **Start** om te beginnen met afdrukken.

Bijsnijd (crop) : Aan

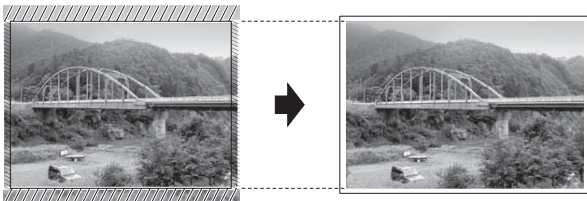

Bijsnijd (crop) : Uit



Afdrukken zonder rand

Met deze optie wordt het afdrukgebied uitgebreid naar de randen van het papier. Het afdrukken zal iets langer duren.

- 1 Open de mediasleufklep.
- 2 Plaats de geheugenkaart of het USB-flashstation in de juiste sleuf.
- 3 Druk op **Foto**.
- 4 Druk op **◀** of **▶** om **Foto's weerg.** weer te geven.
- 5 Druk op **Foto's weerg.**
- 6 Druk op **◀** of **▶** om elke foto weer te geven. Druk op de gewenste foto en druk vervolgens op **OK**.
- 7 Druk op **OK**.
- 8 Druk op **Afdrukinstell.**

- 9 Druk op **▲** of **▼** om **Zonder rand weer te geven**.
- 10 Druk op **Zonder rand**.
- 11 Druk op **Uit (of Aan)**.
- 12 Als u geen instellingen meer wilt wijzigen, drukt u op **↩** of **OK**.
Druk op **Start** om te beginnen met afdrukken.

Datum afdrukken

U kunt de datum afdrukken die al in de fotogegevens is opgenomen. De datum wordt in de rechterbenedenhoek afgedrukt. Als de datum niet in de gegevens is opgenomen, kunt u deze functie niet gebruiken.

- 1 Open de mediasleufklep.
- 2 Plaats de geheugenkaart of het USB-flashstation in de juiste sleuf.
- 3 Druk op **Foto**.
- 4 Druk op **◀** of **▶** om **Foto's weerg.** weer te geven.
- 5 Druk op **Foto's weerg.**
- 6 Druk op **◀** of **▶** om elke foto weer te geven. Druk op de gewenste foto en druk vervolgens op **OK**.
- 7 Druk op **OK**.
- 8 Druk op **Afdrukinstell.**
- 9 Druk op **▲** of **▼** om **Datum afdr. weer te geven**.
- 10 Druk op **Datum afdr.**
- 11 Druk op **Aan (of Uit)**.
- 12 Als u geen instellingen meer wilt wijzigen, drukt u op **↩** of **OK**.
Druk op **Start** om te beginnen met afdrukken.

OPMERKING

De DPOF-instelling van uw camera moet uitgeschakeld zijn om de functie Datum afdr. te kunnen gebruiken.

Uw wijzigingen instellen als nieuwe standaardinstellingen

U kunt de meestgebruikte afdrুকinstellingen, zoals Printkwaliteit, Papiersoort, Papierform., Afdrukformaat, Aut. corrigeren¹, Helderheid, Contrast, Kleur verbeteren, Bijsnijd(crop), Zonder rand en Datum afdr. opslaan door deze als standaardinstellingen te definiëren. Deze instellingen blijven van kracht totdat u ze weer wijzigt.

¹ Alleen MFC-J870DW

- 1 Open de mediasleufklep.
- 2 Plaats de geheugenkaart of het USB-flashstation in de juiste sleuf.
- 3 Druk op Foto.
- 4 Druk op ◀ of ▶ om Foto's weerg. weer te geven.
- 5 Druk op Foto's weerg.
- 6 Druk op ◀ of ▶ om elke foto weer te geven. Druk op de gewenste foto en druk vervolgens op OK.
- 7 Druk op OK.
- 8 Druk op Afdrুকinstell.
- 9 Druk op uw nieuwe instelling. Herhaal deze stap voor elke instelling die u wilt wijzigen.
- 10 Als u de laatste instelling hebt gewijzigd, drukt u op ▲ of ▼ om Nieuwe standaard weer te geven.

- 11 Druk op Nieuwe standaard.
- 12 U wordt op het touchscreen gevraagd de wijziging in de nieuwe standaardinstellingen te bevestigen. Druk op Ja ter bevestiging.
- 13 Druk op .

Alle instellingen terugzetten naar de fabrieksinstellingen

U kunt de PhotoCapture-instellingen die u hebt gewijzigd, zoals Printkwaliteit, Papiersoort, Papierform., Afdrukformaat, Aut. corrigeren¹, Helderheid, Contrast, Kleur verbeteren, Bijsnijd(crop), Zonder rand en Datum afdr. terugzetten naar de fabrieksinstellingen.

¹ Alleen MFC-J870DW

- 1 Open de mediasleufklep.
- 2 Plaats de geheugenkaart of het USB-flashstation in de juiste sleuf.
- 3 Druk op Foto.
- 4 Druk op ◀ of ▶ om Foto's weerg. weer te geven.
- 5 Druk op Foto's weerg.
- 6 Druk op ◀ of ▶ om elke foto weer te geven. Druk op de gewenste foto en druk vervolgens op OK.
- 7 Druk op OK.
- 8 Druk op Afdrুকinstell.
- 9 Druk op ▲ of ▼ om Fabrieksinstell. weer te geven.
- 10 Druk op Fabrieksinstell.

- 11 U wordt op het touchscreen gevraagd het terugzetten van de fabrieksinstellingen te bevestigen. Druk op **Ja** ter bevestiging.
- 12 Druk op .

Naar een geheugenkaart of een USB-flashstation scannen

Automatisch bijsnijden (MFC-J870DW)

U kunt meerdere documenten op de glasplaat scannen. U kunt een document eerst bekijken op het touchscreen voordat u het opslaat. Als u **Automatisch bijsnijden** selecteert, worden de respectieve documenten door de machine gescand, waarna hiervan afzonderlijk bestanden worden gemaakt. Als u bijvoorbeeld vier documenten op de glasplaat plaatst, scant de machine deze en maakt vier afzonderlijke bestanden aan. Wanneer u een bestand van vier pagina's wilt maken, kiest u **PDF** of **TIFF** voor Bestandstype.

(Als u **JPEG** selecteert, worden de vier documenten als vier afzonderlijke bestanden gemaakt.)

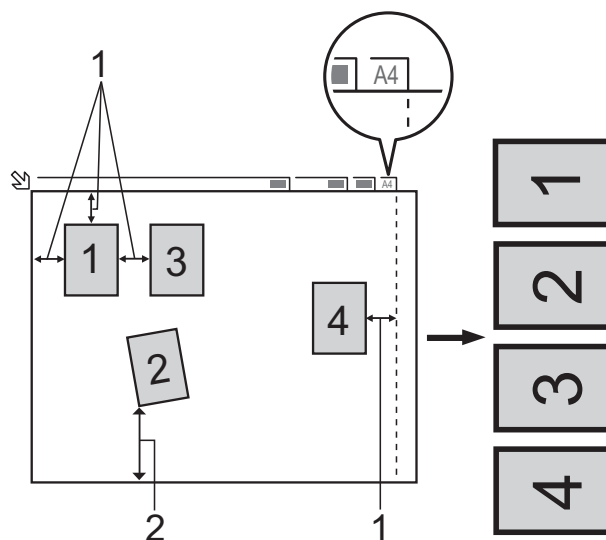

- 1 10 mm of groter (bovenzijde, links, rechts)
- 2 20 mm of groter (onderzijde)

OPMERKING

Automatisch bijsnijden wordt ondersteund door technologie van Reallusion, Inc.



- 1 Open de mediasleufklep.
- 2 Plaats de geheugenkaart of het USB-flashstation in de juiste sleuf.
- 3 Druk op `Scannen naar media`.
- 4 Laad uw document.
- 5 Druk op `Opties`.
- 6 Druk op `▲` of `▼` om `Automatisch bijsnijden` weer te geven.
- 7 Druk op `Automatisch bijsnijden`.
- 8 Druk op `Aan`.
- 9 Druk op `OK`.
- 10 Als u geen instellingen meer wilt wijzigen, drukt u op `Start` om te beginnen met scannen.
- 11 Het aantal gescande documenten wordt op het touchscreen weergegeven. Druk op `OK` ter bevestiging.
- 12 Druk op `◀` of `▶` om de gegevens voor elk document vooraf te bekijken.
- 13 Druk op `Alles opsl.` om de gegevens op te slaan.

OPMERKING

- `Automatisch bijsnijden` is beschikbaar voor papier met vier rechte hoeken van 90 graden. Als een van de hoeken niet recht is, kan `Automatisch bijsnijden` het document niet waarnemen.

- Als uw document te lang of te breed is, werkt deze instelling niet goed. Het document moet voldoen aan de volgende specificatie: maximaal 195 × 270 mm.

Als de hoogte-breedteverhouding van het document groter is dan 1 op 8, werkt deze instelling niet goed.

- U moet de documenten altijd uit de buurt van de randen van de glasplaat plaatsen, zoals afgebeeld.
- U moet de documenten op een afstand van minimaal 10 mm van elkaar plaatsen.
- Met `Automatisch bijsnijden` wordt de scheefstand van het document op de glasplaat aangepast, maar als het document meer dan 10 graden scheef ligt, werkt deze instelling niet.
- U kunt `Automatisch bijsnijden` alleen gebruiken als de ADF leeg is.
- De functie `Automatisch bijsnijden` is beschikbaar voor maximaal 16 documenten, afhankelijk van het formaat van uw documenten.

BELANGRIJK

Verwijder NOOIT de geheugenkaart of het USB-flashstation terwijl er door de machine lees- of schrijfbewerkingen op worden uitgevoerd. De kaart, het USB-flashstation of de daarop opgeslagen gegevens kunnen anders beschadigd raken.

Nieuwe standaardinstellingen opslaan

U kunt de meestgebruikte kopieerinstellingen voor Scannen naar media (Scantype, Resolutie, Bestandstype, Afmeting scan, Automatisch bijsnijden¹ en Achtergrondkleur verwijderen) opslaan als standaardinstellingen. Deze instellingen blijven van kracht totdat u ze weer wijzigt.

¹ Alleen MFC-J870DW

- 1 Open de mediasleufklep.
- 2 Plaats de geheugenkaart of het USB-flashstation in de juiste sleuf.
- 3 Druk op `Scannen naar media`.
- 4 Druk op `Opties`.
- 5 Druk op `▲` of `▼` om `Scantype`, `Resolutie`, `Bestandstype`, `Afmeting scan`, `Automatisch bijsnijden`¹ of `Achtergrondkleur verwijderen` weer te geven en druk vervolgens op de optie die u wilt wijzigen. Druk op de optie die u wilt instellen.

¹ Alleen MFC-J870DW

Herhaal deze stap voor elke instelling die u wilt wijzigen.

- 6 Wanneer u klaar bent met het opgeven van uw voorkeursinstellingen, drukt u op `▲` of `▼` om `Nieuwe standaard` weer te geven.
- 7 Druk op `Nieuwe standaard`.
- 8 U wordt op het touchscreen gevraagd de wijziging in de nieuwe standaardinstellingen te bevestigen. Druk op `Ja` ter bevestiging.
- 9 Druk op .

Fabrieksinstellingen herstellen

U kunt alle gewijzigde instellingen voor Scannen naar media (Scantype, Resolutie, Bestandstype, Afmeting scan, Automatisch bijsnijden¹ en Achtergrondkleur verwijderen) terugzetten naar de fabrieksinstellingen.

¹ Alleen MFC-J870DW

- 1 Open de mediasleufklep.
- 2 Plaats de geheugenkaart of het USB-flashstation in de juiste sleuf.
- 3 Druk op `Scannen naar media`.
- 4 Druk op `Opties`.
- 5 Druk op `▲` of `▼` om `Fabrieksinstell.` weer te geven.
- 6 Druk op `Fabrieksinstell.`
- 7 U wordt op het touchscreen gevraagd het terugzetten van de fabrieksinstellingen te bevestigen. Druk op `Ja` ter bevestiging.
- 8 Druk op .

Scanopties opslaan als snelkoppeling

U kunt veelgebruikte scanopties opslaan door deze in te stellen als snelkoppeling. In deze paragraaf wordt uitgelegd hoe u een snelkoppeling toevoegt voor Scannen naar media.

- 1 Open de mediasleufklep.
- 2 Plaats de geheugenkaart of het USB-flashstation in de juiste sleuf.
- 3 Druk op `Scannen naar media`.

- 4 Druk op **Opties**.
- 5 Druk op **▲** of **▼** om **Scantype**, **Resolutie**, **Bestandstype**, **Afmeting scan**, **Lang papier scannen**, **Bestandsnaam**, **Automatisch bijsnijden**¹ of **Achtergrondkleur verwijderen** weer te geven en druk vervolgens op de optie die u wilt wijzigen. Druk op de optie die u wilt instellen.
¹ Alleen MFC-J870DW
Herhaal deze stap voor elke instelling die u wilt wijzigen.
- 6 Druk op **OK** wanneer u klaar bent met het selecteren van nieuwe opties.
- 7 Druk op **Opslaan als snelkoppeling**.
- 8 Controleer de weergegeven lijst met instellingen die u hebt geselecteerd als snelkoppeling en druk vervolgens op **OK**.
- 9 Geef een naam voor de snelkoppeling op via het toetsenbord op het touchscreen. (Raadpleeg voor het invoeren van letters, ►► **Basis gebruikershandleiding: Tekst invoeren**.) Druk op **OK**.
- 10 Druk op **OK** om de snelkoppeling op te slaan.

Foto's vanaf een camera afdrukken (DCP-J752DW, MFC-J650DW en MFC-J870DW)

Foto's direct afdrukken vanaf een PictBridge-camera



Uw machine van Brother ondersteunt de PictBridge-standaard, zodat u een met PictBridge compatibele camera kunt aansluiten op uw machine en direct via de camera kunt afdrukken.

Als uw camera de standaard voor USB-massaopslag gebruikt, kunt u ook foto's afdrukken vanaf een digitale camera zonder PictBridge. (Zie *Foto's direct afdrukken vanaf een digitale camera (zonder PictBridge)* >> pagina 74.)

Vereisten voor PictBridge

Houd rekening met het volgende om fouten te voorkomen:

- De machine en de digitale camera moeten met een geschikte USB-kabel worden aangesloten.
- De extensie van het beeldbestand moet .JPG zijn (andere extensies voor beeldbestanden, zoals .JPEG, .TIF, .GIF etc., worden niet herkend).
- Bewerkingen in het PhotoCapture Center™ zijn niet beschikbaar als u de functie PictBridge gebruikt.

Uw digitale camera instellen

Zet uw camera in de modus PictBridge. De volgende PictBridge-instellingen zijn wellicht beschikbaar via het LCD-scherm van uw met PictBridge compatibele camera.

Het kan zijn dat sommige van deze instellingen niet beschikbaar zijn, afhankelijk van uw type camera.

Menuselectie voor de camera	Opties
Papierformaat	A4, Letter, 10 × 15 cm, Printerinstellingen (Standaardinstelling) ²
Papiersoort	Normaal papier, Glanzend papier, Inkjetpapier, Printerinstellingen (Standaardinstelling) ²
Lay-out	Zonder rand: Aan, Zonder rand: Uit, Printerinstellingen (Standaardinstelling) ²
DPOF-instelling ¹	-
Afdrukkwaliteit	Normaal, Fijn, Printerinstellingen (Standaardinstelling) ²
Kleurverbetering	Aan, Uit, Printerinstellingen (Standaardinstelling) ²
Datum afdrukken	Aan, Uit, Printerinstellingen (Standaardinstelling) ²

¹ Zie *Afdrukken in DPOF-formaat* >> pagina 74 voor meer informatie.

² Als uw camera is ingesteld om de printerinstellingen (standaardinstelling) te gebruiken, drukt de machine uw foto af met de volgende instellingen.

Instellingen	Opties
Papierformaat	10 × 15 cm
Papiersort	Glanzend papier
Lay-out	Zonder rand: Aan
Afdrukkwaliteit	Fijn
Kleurverbetering	Uit
Datum afdrukken	Uit

- Als uw camera geen menuselecties heeft, worden deze instellingen ook gebruikt.
- De naam en de beschikbaarheid van elke instelling hangt af van de specificatie van uw camera.

Raadpleeg de documentatie die is meegeleverd met uw camera voor meer informatie over het wijzigen van PictBridge-instellingen.

Foto's afdrukken

OPMERKING

Verwijder eventuele geheugenkaarten of USB-flashstations uit de machine voordat u een digitale camera aansluit.

- 1 Open de mediasleufklep.
- 2 Zorg dat de camera is uitgeschakeld. Sluit uw camera met de USB-kabel aan op de USB-interface (1) van de machine.

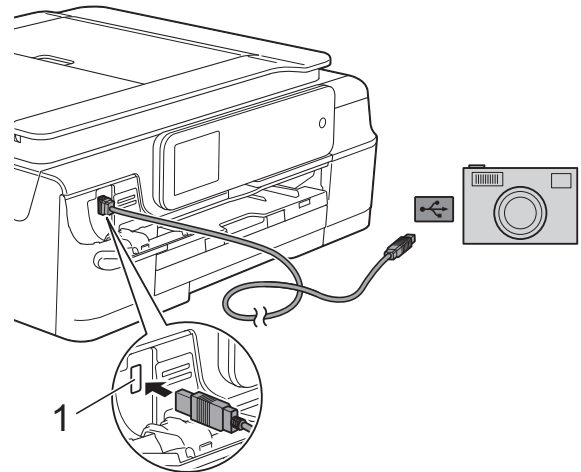

1 USB-interface

- 3 Schakel de camera in. Als de machine de camera heeft herkend, wordt *Camera aangesloten. weergegeven* op het touchscreen.
- 4 Selecteer de foto die u wilt afdrukken aan de hand van de instructies van uw camera. Als de machine begint met het afdrukken van de foto, wordt *Printen* weergegeven op het touchscreen.

BELANGRIJK

Sluit geen ander apparaat dan een digitale camera of een USB-flashstation aan op de USB-interface om beschadiging van de machine te voorkomen.

Afdrukken in DPOF-formaat

DPOF betekent Digital Print Order Format.

Vooraanstaande producenten van digitale camera's (Canon Inc., Eastman Kodak Company, FUJIFILM Corporation, Panasonic Corporation en Sony Corporation) hebben deze standaard ontwikkeld om het afdrukken van beelden vanaf een digitale camera te vereenvoudigen.

Als uw digitale camera afdrukken in DPOF-formaat ondersteunt, kunt u op het display van de camera de afbeeldingen of het aantal exemplaren dat u wilt afdrukken selecteren.

OPMERKING

Als de op de camera gemaakte afdrukvolgorde beschadigd is geraakt, kan een DPOF-bestandsfout optreden. U kunt dit probleem verhelpen door de afdrukvolgorde te verwijderen en opnieuw te maken met uw camera. Raadpleeg de ondersteuningswebsite van de camerafabrikant of de bijbehorende documentatie om na te gaan hoe u hiervoor te werk gaat.

Foto's direct afdrukken vanaf een digitale camera (zonder PictBridge)

Als uw camera de standaard voor USB-massaopslag ondersteunt, kunt u uw camera in de modus massaopslag aansluiten. Op deze manier kunt u foto's vanaf uw camera afdrukken.

(Zie *Foto's direct afdrukken vanaf een PictBridge-camera* >> pagina 72 als u foto's in de modus PictBridge wilt afdrukken.)

OPMERKING

De naam en beschikbaarheid van functies en bewerkingen verschillen per camera. Raadpleeg de documentatie die bij uw camera is geleverd voor meer informatie over bijvoorbeeld het wijzigen van de PictBridge-modus in de modus USB-massaopslag.

Foto's afdrukken

OPMERKING

Verwijder eventuele geheugenkaarten of USB-flashstations uit de machine voordat u een digitale camera aansluit.

- 1 Open de mediasleufklep.
- 2 Zorg dat de camera is uitgeschakeld. Sluit uw camera met de USB-kabel aan op de USB-interface (1) van de machine.

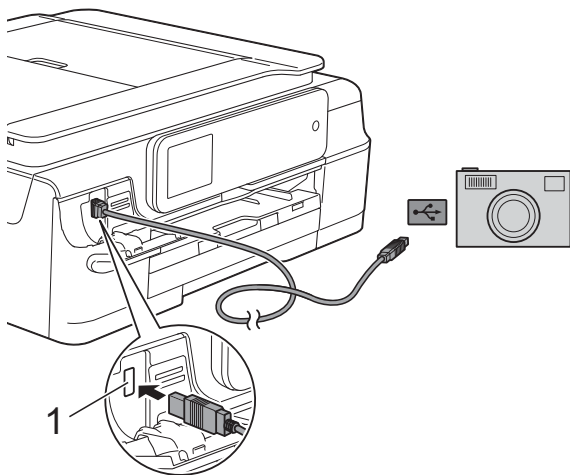

1 USB-interface

- 3 Schakel de camera in.
- 4 Volg de stappen in *Foto's afdrukken* >> pagina 55.

BELANGRIJK

Sluit geen ander apparaat dan een digitale camera of een USB-flashstation aan op de USB-interface om beschadiging van de machine te voorkomen.

A

Routineonderhoud

De machine reinigen en controleren

De buitenkant van de machine reinigen

Reinig het touchscreen als volgt:

BELANGRIJK

- Houd  ingedrukt om de machine uit te zetten. Op het touchscreen wordt enkele seconden *Afsluiten* weergegeven voordat de stroom wordt uitgeschakeld.
- Gebruik GEEN vloeibare reinigingsmiddelen (inclusief ethanol).

- 1 Reinig het touchscreen met een *droge*, zachte pluisvrije doek.

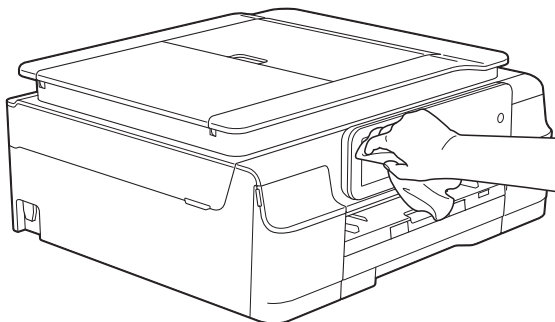

Reinig de buitenkant van de machine als volgt:

BELANGRIJK

- Gebruik neutrale reinigingsmiddelen. Reiniging met vluchtige vloeistoffen, zoals verdunner of benzine, beschadigt de buitenkant van de machine.
- Gebruik GEEN reinigingsmiddelen die ammoniak bevatten.
- Gebruik GEEN isopropylalcohol om het bedieningspaneel te reinigen. Het paneel kan anders barsten.

- 1 Trek de papierlade (1) volledig uit de machine.

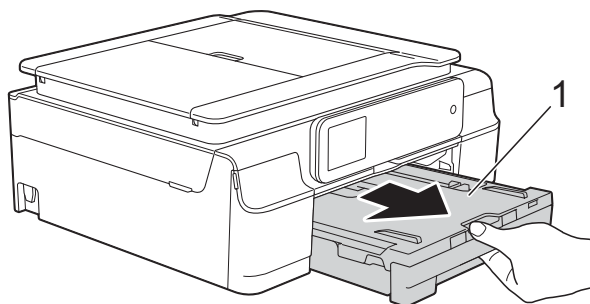

- 2 Reinig de buitenkant van de machine met een *droge*, zachte pluisvrije doek om stof te verwijderen.

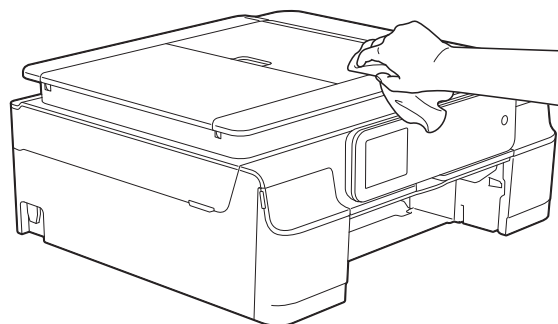

- 3 Breng het deksel van de uitvoerlade omhoog en verwijder alles wat eventueel nog in de papierlade vastzit.

- 4 Reinig de binnen- en buitenkant van de papierlade met een *droge*, zachte pluisvrije doek om stof te verwijderen.

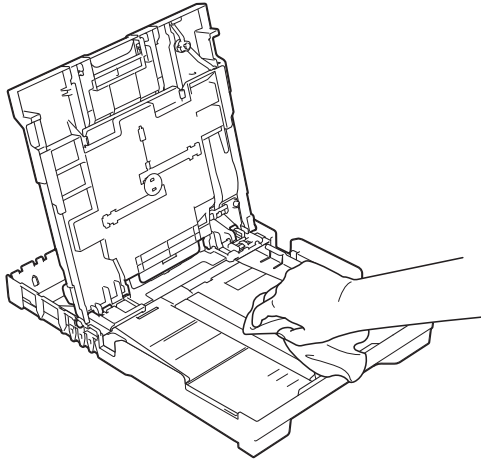

- 5 Sluit het deksel van de uitvoerlade en plaats de lade stevig in de machine terug.

De geleiderol van de machine reinigen

⚠ WAARSCHUWING



Haal de stekker van de machine uit het stopcontact voordat u de geleiderol reinigt. Als u dit niet doet, kunt u een elektrische schok krijgen.

- 1 Plaats beide handen onder de plastic lipjes aan beide zijden van de machine om het scannerdeksel in de geopende stand te zetten.

- 2 Reinig de geleiderol van de machine (1) en het gedeelte eromheen en veeg eventuele inkt weg met een zachte, *droge* pluisvrije doek.

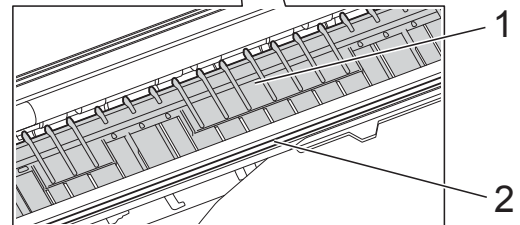
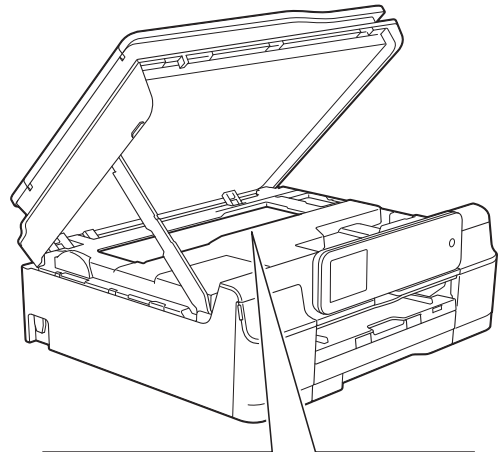

BELANGRIJK

Raak de codeerstrip (2) NIET aan. Hierdoor kan de machine beschadigd raken.

- 3 Breng het scannerdeksel omhoog om de vergrendeling op te heffen. Duw de steun van het scannerdeksel voorzichtig omlaag en sluit het scannerdeksel met beide handen.
- 4 Sluit het netsnoer weer aan.

De papierinvoerrollen reinigen

Als de papierinvoerrollen met inkt zijn bevuild, kan dit papierstoringen veroorzaken.

- 1 Haal de stekker van de machine uit het stopcontact. Trek de papierlade (1) volledig uit de machine.

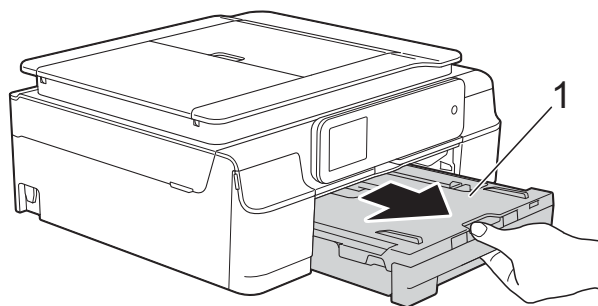

OPMERKING

Als de papiersteunklep open is, klapt u deze in en schuift u vervolgens de papiersteun naar binnen.

- 2 Reinig de voorzijde van de papierinvoerrollen (1) in een heen en weer gaande beweging met een zachte, pluisvrije doek die met water is bevochtigd. Wrijf de rollen na het reinigen na met een *droge*, zachte pluisvrije doek om al het vocht te verwijderen.

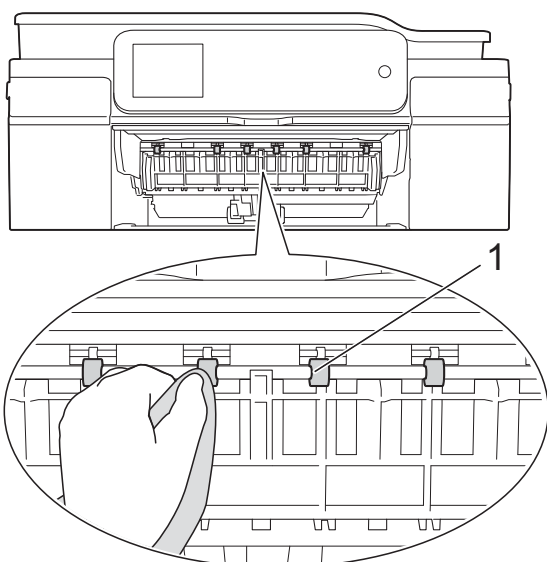

- 3 Open de klep ter verwijdering van vastgelopen papier (2) en reinig vervolgens de achterzijde van de papierinvoerrollen (1) met een zachte, pluisvrije doek die met water is bevochtigd. Wrijf de rollen na het reinigen na met een *droge*, zachte pluisvrije doek om al het vocht te verwijderen.

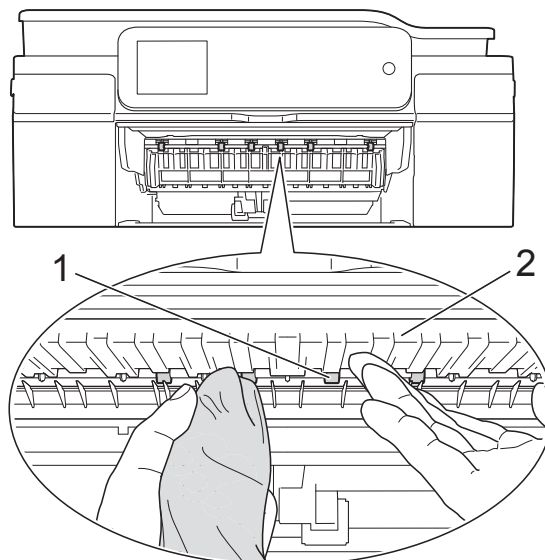

- 4 Druk de papierlade stevig terug in de machine.
- 5 Sluit het netsnoer weer aan.

OPMERKING

Gebruik de machine pas weer wanneer de rollen volledig droog zijn. Als u de machine gebruikt terwijl de rollen nog niet droog zijn, kunnen er problemen met het invoeren van het papier optreden.

De papierdoorvoerrollen reinigen

- 1 Haal de stekker van de machine uit het stopcontact.
- 2 Trek de papierlade volledig uit de machine.

OPMERKING

Als de machine meerdere pagina's tegelijk begint in te voeren wanneer er nog maar een paar vellen in de lade liggen, reinigt u het scheidingskussen (1) met een zachte, pluisvrije doek die met water is bevochtigd.

Gebruik na het reinigen van het kussen een *droge*, zachte pluisvrije doek om al het vocht te verwijderen.

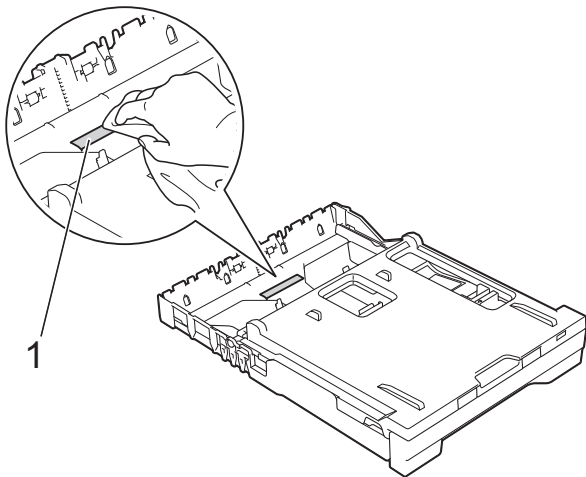

- 3 Open de klep ter verwijdering van vastgelopen papier (1) aan de achterzijde van de machine.

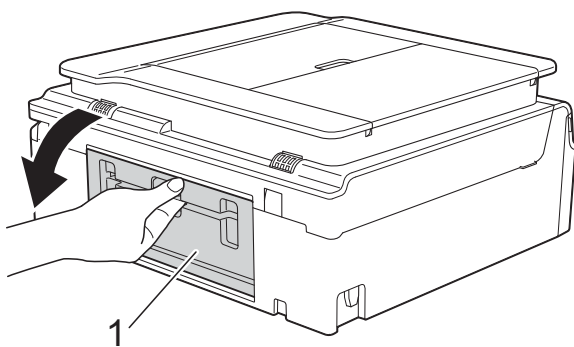

- 4 Reinig de papierdoorvoerrollen (1) met een zachte, pluisvrije doek die met water is bevochtigd. Draai de rollen langzaam rond zodat het hele oppervlak gereinigd wordt.

Wrijf de rollen na het reinigen na met een *droge*, zachte pluisvrije doek om al het vocht te verwijderen.

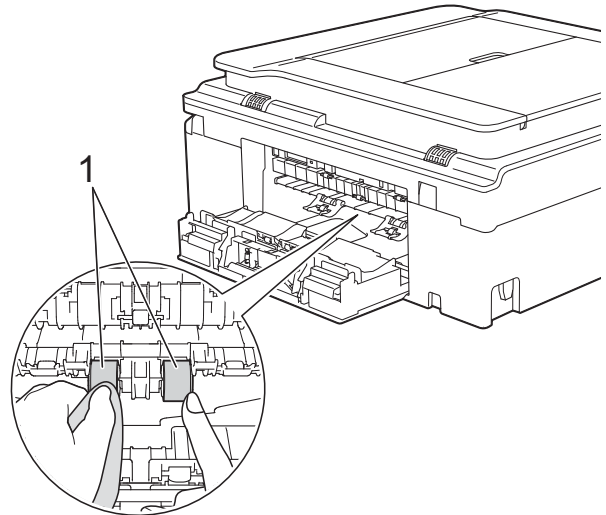

- 5 Sluit de klep ter verwijdering van vastgelopen papier. Controleer of de klep goed gesloten is.
- 6 Druk de papierlade stevig terug in de machine.
- 7 Sluit het netsnoer weer aan.

Het inktvolume controleren

A

Hoewel op het touchscreen een inktvolume pictogram wordt weergegeven, kunt u ook via het inktmenu een groot diagram weergeven waarop wordt aangegeven hoeveel inkt in elke cartridge over is.

- 1 Druk op .

OPMERKING

U kunt ook op  (Instell.) en **Inkt drukken**.

- 2 Druk op **Inktvolume**.
Op het touchscreen wordt het inktvolume weergegeven.

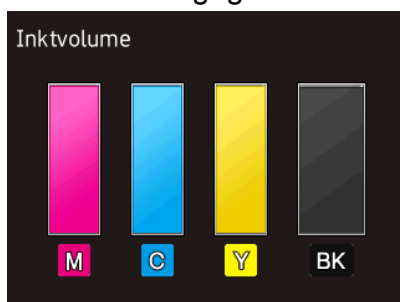

OPMERKING

Als de inktcartridge een probleem heeft of bijna aan vervanging toe is, wordt een van de volgende pictogrammen weergegeven.

	De inkt is bijna op.
	De inktcartridge is leeg.
	Er is een probleem met de inktcartridge.

- 3 Druk op

OPMERKING

U kunt het inktniveau vanaf uw computer controleren.
(>> Software en Netwerk gebruikershandleiding.)

De machine inpakken en vervoeren

Gebruik het oorspronkelijke verpakkingsmateriaal van de machine wanneer u de machine vervoert. Volg de onderstaande instructies om uw machine correct te verpakken. Wanneer de machine tijdens vervoer schade ondervindt, valt deze schade mogelijk niet onder uw garantie.

De machine dient passend te worden verzekerd voor het vervoer.

BELANGRIJK

Het is belangrijk dat u de machine na een afdruktaak de printkop laat "parkeren". Luister goed naar de machine alvorens deze los te koppelen, om te controleren of alle mechanische geluiden zijn gestopt. Indien u de machine dit proces niet laat voltooien, kan dit leiden tot afdrukproblemen en mogelijke schade aan de printkop.

- 1 Haal de stekker van de machine uit het stopcontact.
- 2 Plaats beide handen onder de plastic lipjes aan beide zijden van de machine om het scannerdeksel in de geopende stand te zetten. Haal vervolgens de stekker van de machine uit de telefoonaansluiting en haal het telefoonsnoer uit de machine.
- 3 Koppel de interfacekabel van de machine los, indien deze is aangesloten.

- 4 Breng het scannerdeksel (1) omhoog om de vergrendeling op te heffen. Duw de steun van het scannerdeksel voorzichtig omlaag (2) en sluit het scannerdeksel (3) met beide handen.

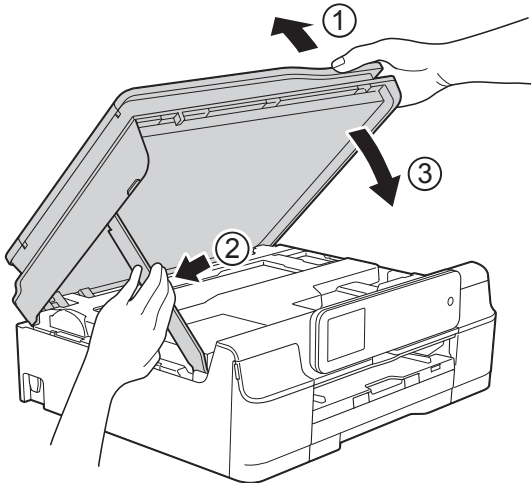

⚠️ VOORZICHTIG

Zorg ervoor dat uw vingers hierbij niet bekneld raken.

- 5 Open het deksel van de inktcartridge.
- 6 Verwijder alle vier de inktcartridges. Druk op de ontgrendelingshendel boven elke cartridge om deze te ontgrendelen. (►► Basis gebruikershandleiding: *De inktcartridges vervangen.*)

- 7 Breng de oranje bescherming aan en sluit het kapje van de cartridge.

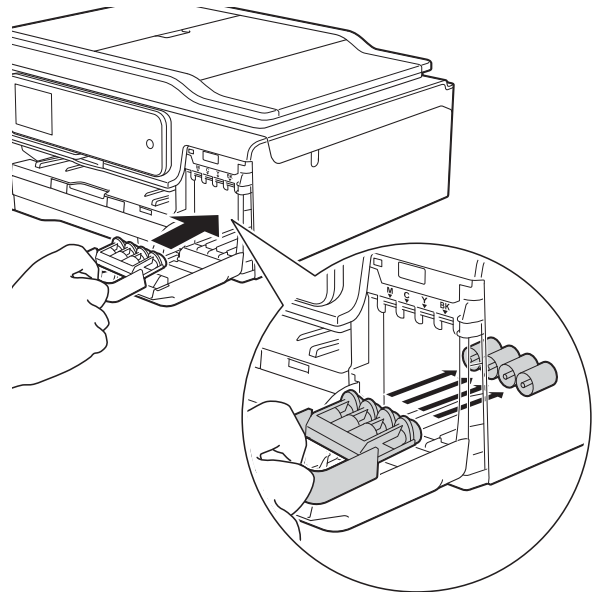

BELANGRIJK

- Zorg ervoor dat het plastic lipje aan de linkerzijde van de oranje bescherming (1) stevig op zijn plaats klikt (2).

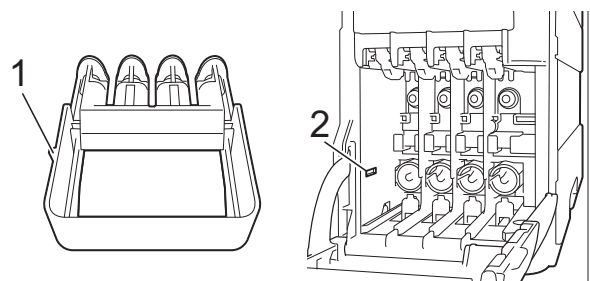

- Als u de oranje bescherming niet kunt vinden, vervoert u de machine zonder dit onderdeel. Installeer in plaats daarvan NIET de inktcartridges.

- 8 (MFC-J870DW)
Open het documentdeksel, controleer of de schijflade op zijn plaats zit, en sluit dan het deksel weer.

- 9 Verpak de machine in de plastic zak.

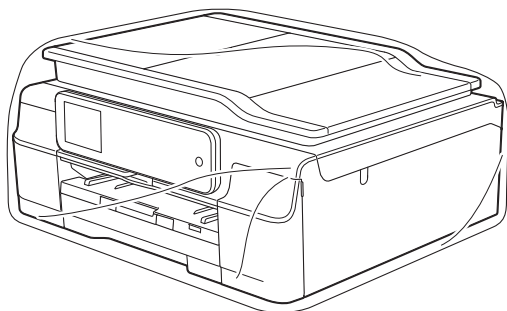

- 10 Verpak de machine en de gedrukte materialen met het originele verpakkingsmateriaal in de originele doos, zoals in de afbeelding getoond. Stop de verbruikte inktcartridges niet in de doos.

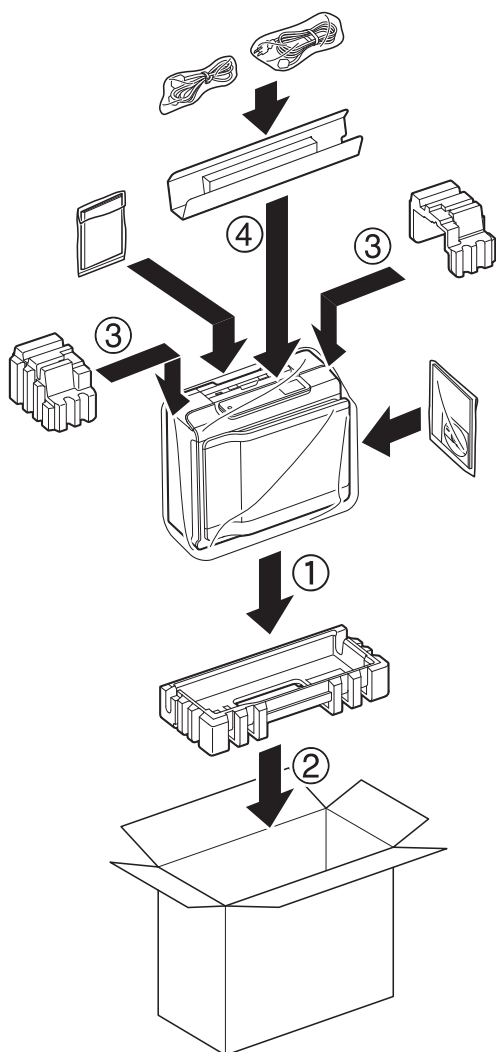

- 11 Sluit de doos en maak deze dicht met verpakkingstape.

Dit is een uitvoerige lijst van functies en termen die voorkomen in Brotherhandleidingen. Beschikbaarheid van deze functies is afhankelijk van het model dat u heeft aangeschaft.

2,7" (67,5-mm) touchscreen-LCD en touchpanel

De touchscreen-LCD (Liquid Crystal Display) op de machine toont interactieve meldingen en aanwijzingen voor het gebruik van de machine. U bedient het touchscreen door op het scherm te drukken of te vegen.

De lampjes van het touchpanel aan de rechterzijde van de touchscreen-LCD gaan branden wanneer deze beschikbaar zijn voor de huidige bewerking.

ADF (automatische documentinvoer)

Het document kan in de ADF worden geplaatst en automatisch met één pagina tegelijk worden gescand.

Adresboek

Namen en nummers die u hebt opgeslagen voor snelkiezen.

Adresboeklijst

Een alfabetisch gerangschikte lijst van namen en nummers die zijn opgeslagen in het geheugen van het adresboek.

Afstandsbediening

De mogelijkheid om op afstand toegang tot de machine te krijgen met een telefoon met toetstone.

ANTW.APP. (antwoordapparaat)

U kunt een extern antwoordapparaat op de machine aansluiten.

Automatisch een fax verzenden

Een fax verzenden zonder de hoorn van een externe telefoon op te nemen.

Automatisch opnieuw kiezen

Een functie waarmee de machine het laatste faxnummer na vijf minuten opnieuw kan kiezen als de fax niet kon worden verzonden omdat de lijn bezet was.

Autoreductie

Hiermee wordt een inkomend faxbericht verkleind afgedrukt.

Belvertraging

Het aantal keren dat het belsignaal overgaat voordat de machine reageert in de modi *Alleen Fax* (*Alleen fax*) en *Fax/Telefoon*.

Belvolume

Instelling van het volume voor het belsignaal van de machine.

Code voor activeren op afstand

Toets deze code (* **5 1**) in wanneer u een faxoproep aanneemt op een extern of tweede toestel.

Code voor deactiveren op afstand (alleen modus Fax/Tel)

Als de machine een telefoongesprek aanneemt, wordt het snelle dubbele belsignaal gebruikt. U kunt de oproep op een tweede toestel aannemen door deze code (**# 5 1**) in te toetsen.

Coderingsmethode

Methode voor het coderen van de informatie in een document. Alle faxmachines dienen ten minste de standaard Modified Huffman (MH) te gebruiken. De machine is uitgerust met betere compressiemethoden, Modified Read (MR) en Modified Modified Read (MMR) en JPEG, die werken als de ontvangende machine over deze mogelijkheden beschikt.

Communicatiefout (Comm. Fout)

Een fout tijdens het verzenden of ontvangen van een faxbericht, meestal veroorzaakt door ruis of statische elektriciteit op de lijn.

Compatibiliteitsgroep

De mogelijkheid van een faxapparaat om met een ander faxapparaat te communiceren. Tussen ITU-T-groepen is compatibiliteit verzekerd.

Contrast

Instelling om te compenseren voor donkere of lichte documenten. Faxen of kopieën van donkere documenten worden lichter en omgekeerd.

Dichtheid

Wijziging van de dichtheid maakt de gehele afbeelding lichter of donkerder.

Direct verzenden

Als het geheugen vol is, kunt u faxen onmiddellijk verzenden.

ECM-modus (Foutencorrectiemodus)

Met deze functie worden fouten tijdens een faxtransmissie gedetecteerd en worden de faxpagina's met fouten opnieuw verzonden.

Extern toestel

Een antwoordapparaat of telefoon die is aangesloten op de machine.

F/T-beltijd

Het aantal keren dat de dubbele bel van de machine overgaat om u te waarschuwen dat u een telefoongesprek moet aannemen (als de machine in de modus Fax/Tel de telefoon automatisch heeft beantwoord).

Fax doorzenden

Hiermee wordt een fax die in het geheugen is ontvangen, doorgestuurd naar een ander, voorgeprogrammeerd faxnummer.

Fax opslaan

U kunt ontvangen faxen in het geheugen opslaan.

Fax Waarnemen

Hiermee reageert de machine toch op faxtonen als u de telefoon aanneemt en het een faxoproep blijkt te zijn.

Fax/Telefoon

In deze modus kunt u faxoproepen en telefoongesprekken ontvangen. Gebruik deze modus niet als een antwoordapparaat is aangesloten.

Faxjournaal

In het journaal staat informatie over de laatste 200 faxberichten die zijn ontvangen en verzonden. TX betekent verzonden. RX betekent ontvangen.

Faxtonen

De speciale tonen (geluidssignalen) die een faxmachine tijdens automatische transmissie uitzendt om de ontvangende machine te laten weten dat het een faxtransmissie betreft.

Faxtonen

De tonen die tijdens faxtransmissies door de faxmachines worden uitgezonden.

Fijne resolutie

Resolutie is 203 × 196 dpi. Deze wordt gebruikt voor faxberichten met kleine lettertypen en afbeeldingen.

Fotoresolutie (alleen zwart-wit)

Een instelling van de resolutie die verschillende grijstinten gebruikt, zodat foto's optimaal worden gereproduceerd.

Gebruikersinstellingen

Een afgedrukt rapport waarin de huidige instellingen van de machine worden weergegeven.

Geheugenontvangst

Faxen worden in het geheugen van de machine opgeslagen als het papier van de machine op is.

Grijstinten

De grijstinten die voor het kopiëren, scannen en faxen van foto's worden gebruikt.

Groepsnummer

Een combinatie van nummers die zijn opgeslagen in het adresboek en worden gebruikt voor rondsturen.

Groepsverzending

(Alleen zwart-witfaxen) Om kosten te besparen kunnen alle uitgestelde faxen naar hetzelfde nummer als één zending worden gestuurd.

Handmatig faxen verzenden

Als u de hoorn van het externe toestel opneemt, kunt u luisteren of het ontvangende faxapparaat antwoordt voordat u op `Fax starten` (`Fax Start`) drukt om met verzenden te beginnen.

Helderheid

Wijziging van de helderheid maakt de gehele afbeelding lichter of donkerder.

Innobella™

Innobella™ is een assortiment verbruiksartikelen van Brother. Voor resultaten van de hoogste kwaliteit adviseert Brother het gebruik van Innobella™-inkt en -papier.

Instellingstabellen

Beknopte instructies voor alle instellingen en opties die beschikbaar zijn voor het instellen van de machine.

Internationale modus

In deze modus worden de faxtonen tijdelijk gewijzigd, zodat ruis en statische elektriciteit op de lijn onderdrukt worden.

Journaaltijd

De voorgeprogrammeerde regelmaat waarmee het faxjournaal automatisch wordt afgedrukt. U kunt het faxjournaal desgewenst ook op elk ander tijdstip afdrukken (zonder deze instelling op te heffen).

Kleurverbetering

Hiermee wordt de kleur in de afbeelding aangepast. De afdrukkwaliteit wordt verhoogd door de scherpte, witbalans en kleurdichtheid te verbeteren.

Nummerweergave (Beller ID)

Een dienst van het telefoonbedrijf waarmee u het nummer (of de naam) van de beller kunt zien.

OCR (optical character recognition)

De softwaretoepassing Nuance™ PaperPort™ 12SE of Presto! PageManager zet een afbeelding van tekst om in tekst die u kunt bewerken.

Pauze

Hiermee kunt u een pauze van 3,5 seconden in de kiesreeks inlassen terwijl u met de kiestoetsen kiest of terwijl u adresboeknummers opslaat. Druk voor langere pauzes zo vaak als nodig op `Pauze` op het touchscreen.

PhotoCapture Center™

Hiermee kunt u digitale foto's van uw digitale camera met een hoge resolutie afdrukken voor een afdrukkwaliteit die gelijkwaardig is aan die van foto's.

PictBridge

Hiermee kunt u foto's rechtstreeks vanaf uw digitale camera met een hoge resolutie afdrukken voor een afdrukkwaliteit die gelijkwaardig is aan die van foto's.

Pollen

Het proces waarbij een faxmachine een andere faxmachine oproept om een wachtende fax op te halen.

Puls (alleen Nederland)

Een kiesmethode voor een telefoonlijn (traditionele kiesschijf).

Reserveafdruk

De machine maakt een afdruk van alle faxen die zijn ontvangen en in het geheugen zijn opgeslagen. Dit is een veiligheidsmaatregel die ervoor zorgt dat er in geval van stroomstoringen geen faxberichten verloren gaan.

Resolutie

Het aantal verticale en horizontale lijnen per inch. (Zie ook: Standaardresolutie, Fijne resolutie, Superfijne resolutie en Fotoresolutie.)

Resterende taken

U kunt controleren welke taken nog in het geheugen staan en deze taken afzonderlijk annuleren.

Rondsturen

De mogelijkheid om één en hetzelfde faxbericht naar meerdere locaties te verzenden.

Scannen

De procedure waarmee een elektronische afbeelding van een papieren document naar uw computer wordt verzonden.

Scannen naar media

U kunt een document in zwart-wit of in kleur naar een geheugenkaart of een USB-flashstation scannen. Zwart-witafbeeldingen hebben het bestandsformaat TIFF of PDF en afbeeldingen in kleur kunnen het bestandsformaat PDF of JPEG hebben.

Standaardresolutie

203 × 98 dpi (zwart-wit). 203 × 196 dpi (kleur). Wordt gebruikt voor tekst van normaal formaat en biedt de snelste transmissie.

Stations-ID

De opgeslagen informatie die boven aan gefaxte pagina's wordt weergegeven. Deze inforegel bevat de naam van de afzender en het faxnummer.

Superfijne resolutie (alleen zwart-wit)

203 × 392 dpi. Ideaal voor zeer kleine lettertypen en lijntekeningen.

Tijdelijke instellingen

Voor elke faxtransmissie en kopie kunt u bepaalde opties selecteren die geen invloed hebben op de standaardinstellingen.

Toegangscode op afstand

Uw eigen code van vier tekens (---*) waarmee u de machine vanaf een toestel op afstand kunt bellen en bedienen.

Toon (alleen Nederland)

Een kiesmethode die wordt gebruikt bij toetstelefoons.

Transmissie

Het proces waarbij een fax vanaf de machine via de telefoonlijn naar het ontvangende faxapparaat wordt verzonden.

Tweede telefoontoestel

Een telefoontoestel dat gebruikmaakt van dezelfde telefoonlijn als de faxmachine, maar op een aparte wandcontactdoos is aangesloten.

Tweevoudige werking

De machine kan uitgaande faxen of geplande taken in het geheugen scannen terwijl deze een fax uit het geheugen verzendt, een fax ontvangt of een binnenkomende fax afdrukt.

Uitgestelde fax

Hiermee kunt u uw fax later op een door u opgegeven tijdstip verzenden.

Verzendrapport (XMIT-rapport) (Verzendcontrole rapport)

Een lijst voor elke verzonden fax, waarin de datum, de tijd en het nummer worden vermeld.

Volume van de waarschuwingston

Instelling van het volume van het geluidssignaal dat u hoort wanneer u het touchscreen of touchpanel aanraakt of een vergissing maakt.

WLAN-rapport

Een afgedrukt rapport waarin het resultaat van de WLAN-verbinding wordt weergegeven.

Zoeken

Een alfabetisch gerangschikte elektronische lijst van adresboek- en groepsnummers.

Cijfers

2 op 1 (id) kopiëren	44
2-zijdig kopiëren	50

A

Adresboek	
Groepsnummers	
groepen instellen voor rondsturen	34
wijzigen	35
instellen vanuit overzicht beller-ID	34
instellen vanuit uitgaande gesprekken	33
Rondsturen	13
groepen verwijderen	35
met Groepen	13
Afdrukken	
fax uit geheugen	21
rapport	38
Zie de Software en Netwerk gebruikershandleiding.	
Afstandsbediening	24
code voor toegang op afstand	24
opdrachten	26
uw faxen opvragen	27
Annuleren	
Fax doorzenden	22, 26
Fax opslaan	22
taken in wachtrij	17
Apple Macintosh	
Zie de Software en Netwerk gebruikershandleiding.	

C

ControlCenter	
Zie de Software en Netwerk gebruikershandleiding.	

D

De machine inpakken en vervoeren	80
Direct afdrukken	
vanaf een niet-PictBridge-camera	74

vanaf een PictBridge-camera	72
Draadloos netwerk	
Zie de Installatiehandleiding, Software en Netwerk gebruikershandleiding.	

F

Fax doorzenden	
een nummer programmeren	20
op afstand wijzigen	26, 27
Fax opslaan	20
inschakelen	20
uit geheugen afdrukken	21
uitschakelen	22
Fax, stand-alone	
ontvangen	
aan einde van gesprek	28
Fax doorzenden	26
in geheugen	28
op computer	21
opvragen vanaf een ander toestel	26, 27
uit geheugen afdrukken	21
verkleinen tot papierformaat	28
zonder papier	28
verzenden	8
aan einde van gesprek	13
contrast	9
Direct verzenden	15
fabrieksinstellingen herstellen	11
handmatig	12
internationale modus	15
nieuwe standaardinstellingen	
opslaan	10
Resolutie	9
Rondsturen	13
taken in wachtrij annuleren	17
uitgesteld verzenden	16
uitgestelde groepsverzending	17
vanuit het geheugen (Tweevoudige werking)	13
Faxcodes	
Code voor toegang op afstand	24
wijzigen	24
Faxen vanaf pc	
Zie de Software en Netwerk gebruikershandleiding.	

Films afdrukken 55

G

Geheugenbeveiliging 7

Groepen voor rondsturen 34

H

Handmatig verzending 12

I

id kopiëren 44

Inktcartridges
inktvolume controleren 79

K

Kiezen
Groepen (Rondsturen) 13
toegangscodes en
creditcardnummers 32

Kopiëren
2 op 1 (id) 44
2-zijdig 50
achtergrondkleur verwijderen 50
boek 48
dichtheid 46
dun papier 48
inktspaarmodus 47
kwaliteit 40
met ADF 45
nieuwe standaardinstellingen
opslaan 52
paginalay-out (N op 1) 42
poster 42
sorteren 45
vergroten/verkleinen 41
watermerk 49
sjabloon gebruiken 49

L

LCD (Liquid Crystal Display)
Lichtdimtimer 3
taal 3

M

Macintosh
Zie de Software en Netwerk
gebruikershandleiding.

N

Netwerk
afdrukken
Zie de Software en Netwerk
gebruikershandleiding.
scannen
Zie de Software en Netwerk
gebruikershandleiding.
Nuance™ PaperPort™ 12SE
Zie de Software en Netwerk
gebruikershandleiding. Zie ook het menu
Help in de toepassing PaperPort™
12SE.

Nummerweergave
Overzicht beller-ID 38

O

Opslag in geheugen 1

P

PhotoCapture Center™
Afdrukinstellingen
Bijsnijden (crop) 65
Contrast 64
Datum afdrukken 66
Draaien 58, 59
Fabrieksinstellingen herstellen 67
Helderheid 63
Kleurverbetering 64
kwaliteit 61
Nieuwe standaardinstellingen
opslaan 67
Papiersoort en -formaat 61, 62
Zonder rand 66
Afdrukken
foto's 56
index 55
Afdrukken in DPOF-formaat 60
Diavoorstelling 59
Effect toevoegen 56

Foto-effecten	
Auto Correct	56, 57
Bijsnijden	56, 58
Monochroom	56, 57
Nachtfoto	56, 57
Rode ogen verwijderen	56, 57
Sepia	56, 57
Tegenlicht	56, 57
Verbeter huidtoon	56, 57
Verbeter landschap	56, 57
Whiteboard	56, 57
Pasfoto	58
Scannen naar media	
automatisch bijsnijden	68
geheugenkaart	68
USB-flashstation	68
vanaf pc	
Zie de Software en Netwerk gebruikershandleiding.	
PictBridge	72
Afdrukken in DPOF-formaat	74
Presto! PageManager	
Zie de Software en Netwerk gebruikershandleiding. Zie ook het menu Help in de toepassing Presto! PageManager.	
Problemen oplossen	
inktvolume controleren	79

R

Rapporten	37
Adresboek	38
afdrukken	39
Faxjournaal	38
Journaaltijd	37
Gebruikersinstellingen	38
Netwerkconfiguratie	38
Overzicht beller-ID	38
Verzendrapport	37, 38
WLAN-rapport	38
Reinigen	
geleiderol	77
papierinvoerrollen	77
Remote Setup	
Zie de Software en Netwerk gebruikershandleiding.	
Resolutie	
instellen voor volgende fax	9

Rondsturen	13
groepen instellen voor	34

S

Scannen	
Zie de Software en Netwerk gebruikershandleiding.	
Slaapstand	2
Stroomstoring	1

T

Toegangscodes, opslaan en kiezen	32
Tweevoudige werking	13

V

Verkleinen	
inkomende faxen	28
kopieën	41
Vervoeren, machine	80
Verzendslot	
in-/uitschakelen	5

W

Windows®	
Zie de Software en Netwerk gebruikershandleiding.	

brother®

Bezoek ons op World Wide Web
<http://www.brother.com/>

Deze machines zijn uitsluitend goedgekeurd voor gebruik in het land van aankoop. Plaatselijke Brother-bedrijven of hun dealers verlenen alleen service voor machines die in hun eigen land zijn aangekocht.



www.brotherearth.com