



Online Gebruikershandleiding

MFC-J6945DW
MFC-J6947DW

Inhoudsopgave

Voordat u uw Brother-apparaat gebruikt	1
Definities van opmerkingen.....	2
Handelsmerken	3
Belangrijke opmerking.....	4
Inleiding op uw apparaat van Brother	5
Voordat u uw apparaat gebruikt	6
Overzicht van het bedieningspaneel	7
Overzicht van het touchscreen-LCD	9
Overzicht instellingenscherf	12
Bediening van het touchscreen.....	14
Het Gereedscherm instellen.....	15
Standaardschermen instellen.....	16
Hulpprogramma's van Brother openen (Windows)	17
De installatie van de Brother-software en -drivers ongedaan maken (Windows).....	18
Locatie van USB-/Ethernet-poort op het Brother-apparaat.....	19
Papierverwerking	21
Papier plaatsen	22
Plaats papier in lade 1 / lade 2 / lade 3	23
Papier plaatsen in de multifunctionele lade (MF-lade)	40
Onbedrukbaar gedeelte.....	45
Papierinstellingen	46
Aanvaardbaar papier en andere afdrukmedia	52
Documenten plaatsen	60
Documenten in de ADF (automatische documentinvoer) plaatsen	61
Documenten op de glasplaat plaatsen	63
Onscanbaar gedeelte	64
Afdrukken	65
Afdrukken vanaf uw computer (Windows).....	66
Foto's afdrukken (Windows).....	67
Documenten afdrukken (Windows)	68
Annuleer een afdruktaak (Windows)	69
Meer dan één pagina op één vel papier (N-in-1) afdrukken (Windows).....	70
Afdrukken als poster (Windows).....	71
Automatisch op beide zijden van het papier afdrukken (Automatisch tweezijdig afdrukken) (Windows)	72
Druk automatisch af als folder (Windows).....	75
Afdruk beveiligen (Windows).....	77
Een document in kleur in grijs tinten afdrukken (Windows).....	78
Vlekken op afdrukken en papierstoringen voorkomen (Windows)	79
Een vooraf ingesteld afdrukprofiel gebruiken (Windows)	80
Wijzig de standaard printerinstellingen (Windows).....	83
Afdrukinstellingen (Windows)	84
Afdrukken vanaf uw computer (Mac)	89
Foto's afdrukken (Mac).....	90
Druk een document af (Mac).....	91

Automatisch op beide zijden van het papier afdrukken (Automatisch tweezijdig afdrukken) (Mac)...	92
Druk meer dan één pagina af op één vel papier (N-in-1) (Mac).....	93
Afdruk beveiligen (Mac).....	94
Druk een document in kleur af in grijstinten (Mac).....	95
Vlekken op afdrukken en papierstoringen voorkomen (Mac).....	96
Afdrukopties (Mac).....	97
Gegevens rechtstreeks afdrukken vanaf een USB-flashstation.....	103
Compatibele USB-flashstations.....	104
Foto's rechtstreeks vanaf een USB-flashstation afdrukken.....	105
PDF-bestanden rechtstreeks afdrukken vanaf een USB-flashstation.....	115
Scannen.....	117
Scannen met behulp van de scanknop op uw Brother-apparaat.....	118
Letter- of A4-documenten van meerdere pagina's scannen.....	119
Foto's en afbeeldingen scannen.....	120
Gescande gegevens als een PDF-bestand in een map opslaan.....	122
Gescande gegevens op een USB-flashstation opslaan.....	124
Meerdere visitekaartjes en foto's scannen (Automatisch bijnijden).....	127
Scannen naar een bewerkbaar tekstbestand met OCR.....	129
Scannen naar e-mailbijlage.....	132
Gescande gegevens naar een e-mailserver verzenden.....	135
Scan naar FTP.....	137
Scannen naar SSH FTP (SFTP).....	141
Scan naar netwerk (Windows).....	148
Scannen naar SharePoint.....	154
Web Services voor scannen op uw netwerk (Windows 7, Windows 8 en Windows 10).....	158
De Instellingen van de Scan-knop via ControlCenter4 (Windows) wijzigen.....	162
Scanknopinstellingen wijzigen met Brother iPrint&Scan (Mac).....	166
Scan vanaf uw computer (Windows).....	167
Scan met de Startmodus van ControlCenter4 (Windows).....	168
Scan met de Geavanceerde modus van ControlCenter4 (Windows).....	185
Scannen met Nuance™ PaperPort™ 14SE of een andere Windows-toepassing.....	203
Scannen met Windows Faxen en scannen.....	208
BookScan Enhancer en Whiteboard Enhancer installeren (Windows).....	212
Scan vanaf uw computer (Mac).....	213
Scannen met Brother iPrint&Scan (Mac).....	214
Scannen met behulp van TWAIN-compatibele toepassingen (Mac).....	215
Scaninstellingen configureren met Beheer via een webbrowser.....	220
Het e-mailrapport voor scantaken instellen met Beheer via een webbrowser.....	221
Kopiëren.....	222
Een document kopiëren.....	223
Gekopieerde afbeeldingen vergroten of verkleinen.....	225
Kopieën sorteren.....	226
Kopieën met paginalay-out maken (N op 1 of Poster).....	227
Kopiëren op beide zijden van het papier (tweezijdig kopiëren).....	230
Een identiteitskaart kopiëren.....	233
Snelkoppelingen voor kopiëren op A3-formaat gebruiken.....	235
Kopiëren in inkt besparen-modus.....	237

Kopieeropties	238
Vooraf ingestelde kopieerinstellingen.....	241
Faxen	243
Een fax verzenden	244
Een fax verzenden vanaf uw Brother-apparaat.....	245
Een dubbelzijdige fax vanuit de ADF verzenden.....	247
Een fax handmatig verzenden.....	248
Een fax verzenden aan het einde van een gesprek	249
Dezelfde fax naar meer dan een bestemming verzenden (groepsverzenden).....	250
Een fax in realtime verzenden	253
Een fax verzenden op een specifiek tijdstip (uitgestelde fax).....	254
De instelling voor automatisch opnieuw kiezen van faxnummers wijzigen	255
Een fax die wordt verzonden annuleren	256
Een wachtende fax controleren en annuleren	257
Faxopties	258
Faxen ontvangen	259
Instellingen ontvangstmodus	260
Stel Fax waarnemen in.....	265
Faxvoorbeeld.....	266
De paginagrootte van een te grote inkomende fax verkleinen	270
De faxontvangststempel instellen.....	271
Een fax ontvangen aan het einde van een telefoongesprek	272
Opties voor geheugenontvangst	273
Opties voor faxen op afstand	280
Voicehandelingen en faxnummers	286
Voicehandelingen	287
Faxnummers opslaan.....	289
Groepen voor groepsverzenden instellen	294
Telefoondiensten en externe apparaten.....	298
Nummerweergave	299
Het type telefoonlijn instellen.....	301
Bellen via internet (VoIP) /Telefoonlijnstoring	303
Extern antwoordapparaat	304
Externe en tweede toestellen	308
Faxrapporten	313
De stijl van het verzendrapport instellen	314
De intervalperiode van het faxjournaal instellen.....	315
PC-FAX	316
PC-FAX voor Windows	317
PC-FAX voor Mac	338
Netwerk	341
Netwerkgegevens configureren met het bedieningspaneel	342
Ondersteunde basisnetwerkfuncties	343
Meer informatie over netwerkbeheerssoftware en -hulpprogramma's.....	344
Andere methoden om uw apparaat van Brother voor een draadloos netwerk te configureren.....	346
Voor u het apparaat van Brother configureert voor een draadloos netwerk.....	347

Uw apparaat voor een draadloos netwerk configureren met de drukknopmethode van Wi-Fi Protected Setup™ (WPS)	348
Uw apparaat voor een draadloze netwerk configureren met de pinmethode van Wi-Fi Protected Setup™ (WPS).....	349
Uw apparaat voor een draadloos netwerk configureren wanneer de SSID niet wordt doorgegeven	351
Het apparaat voor een draadloos Enterprise-netwerk configureren.....	353
Wi-Fi Direct® gebruiken.....	356
Geavanceerde netwerkfuncties.....	366
Het netwerkconfiguratierapport afdrukken	367
Faxen via internet (I-Fax)	368
Een LDAP-zoekopdracht configureren en uitvoeren	387
De tijd synchroniseren met de SNTP-server met behulp van Beheer via een webbrowser	390
Technische informatie voor gevorderde gebruikers	393
De netwerkinstellingen terugzetten naar de fabrieksinstellingen	394
Het WLAN-rapport afdrukken	395
Beveiliging	398
Voor u netwerkbeveiligingsfuncties gebruikt	399
Secure Function Lock 3.0	400
Voor u Secure Function Lock 3.0 gebruikt	401
Secure Function Lock 3.0 configureren met Beheer via een webbrowser	402
Scannen met Secure Function Lock 3.0	403
De openbare modus configureren voor Secure Function Lock 3.0	404
Extra functies van Secure Function Lock 3.0	405
Een nieuwe chipkaart registreren via het bedieningspaneel van het apparaat	406
Een externe IC-kaartlezer registreren	407
Active Directory-verificatie gebruiken.....	408
Inleiding tot Active Directory-verificatie	409
Active Directory-verificatie configureren met Beheer via een webbrowser	410
Aanmelden om de instellingen van het apparaat te wijzigen via het bedieningspaneel van het apparaat (Active Directory-verificatie)	412
LDAP-verificatie gebruiken.....	413
Inleiding tot LDAP-verificatie	414
LDAP-verificatie configureren met Beheer via een webbrowser	415
Aanmelden om de instellingen van het apparaat te wijzigen via het bedieningspaneel van het apparaat (LDAP-verificatie)	416
Uw netwerk veilig beheren met SSL/TLS.....	417
Certificaten en Beheer via een webbrowser.....	418
Uw netwerkmachine veilig beheren met IPsec	441
Inleiding tot IPsec.....	442
IPsec configureren met Beheer via een webbrowser	443
Een IPsec-adressjabloon configureren met Beheer via een webbrowser.....	445
Een IPsec-sjabloon configureren met Beheer via een webbrowser	447
E-mailberichten veilig verzenden of ontvangen	457
Verzenden of ontvangen van e-mailberichten configureren via Beheer via een webbrowser.....	458
E-mailberichten verzenden met gebruikersverificatie.....	459
E-mailberichten veilig verzenden of ontvangen met behulp van SSL/TLS.....	460
IEEE 802.1x-verificatie gebruiken voor een bedraad of draadloos netwerk	461

Wat is IEEE 802.1x-verificatie?	462
IEEE 802.1x-verificatie configureren voor een bedraad of draadloos netwerk met behulp van Beheer via een webbrowser	463
IEEE 802.1x-verificatiemethodes	465
Mobiel/Web Connect.....	466
Brother Web Connect.....	467
Overzicht Brother Web Connect.....	468
Onlineservices bij Brother Web Connect.....	469
Voorwaarden voor het gebruik van Brother Web Connect	471
Brother Web Connect instellen.....	475
Documenten scannen en uploaden met Brother Web Connect	484
Een document met behulp van Brother Web Connect uploaden vanaf een extern geheugenapparaat	485
Documenten downloaden en afdrukken met Brother Web Connect	486
Een document met behulp van Brother Web Connect downloaden en opslaan vanaf een extern geheugenapparaat	489
FaxForward naar Cloud of E-mail	491
Google Cloud Print.....	494
Overzicht Google Cloud Print.....	495
Voordat u Google Cloud Print gebruikt	496
Afdrukken via Google Chrome™ of Chrome OS™	500
Afdrukken via Google Drive™ voor mobiele apparaten	501
Afdrukken via Gmail™-webmailservice voor mobiele apparaten.....	502
AirPrint	503
Overzicht AirPrint	504
Voordat u AirPrint gebruikt (macOS).....	505
Afdrukken met AirPrint	506
Scannen met AirPrint (macOS).....	509
Een fax verzenden met AirPrint (macOS)	510
Mobiel afdrukken voor Windows	511
Mopria® Print Service.....	512
Brother iPrint&Scan voor mobiele apparaten.....	513
NFC (Near-Field Communication).....	514
ControlCenter	515
ControlCenter4 (Windows).....	516
Wijzig de bedieningsmodus in ControlCenter4 (Windows)	517
Scan met de Startmodus van ControlCenter4 (Windows).....	519
Scan met de Geavanceerde modus van ControlCenter4 (Windows).....	520
Stel het Brother-apparaat in met ControlCenter4 (Windows).....	521
Maak een aangepast tabblad aan met de Geavanceerde modus van ControlCenter4 (Windows) .	523
Brother iPrint&Scan voor Windows en Mac	525
Overzicht Brother iPrint&Scan	526
Problemen oplossen	527
Fout- en onderhoudsberichten	528
Uw faxen of faxjournaalrapport overbrengen	536
Foutmeldingen bij het gebruik van de functie Brother Web Connect	540
Vastgelopen documenten.....	542

Een document is aan de bovenzijde van de ADF vastgelopen	543
Een document is aan de onderzijde van de ADF vastgelopen.....	544
Het document is in de ADF vastgelopen	545
Papiersnippers die in de ADF (automatische documentinvoer) zijn vastgelopen verwijderen	546
Printer of papier vastgelopen	547
Papier is voor in het apparaat vastgelopen	548
Papier is achter in het apparaat vastgelopen	553
Papiersnippers verwijderen	558
Als u problemen hebt met het apparaat.....	559
Problemen met de papierverwerking en afdrukproblemen.....	560
Telefoon- en faxproblemen.....	567
Overige problemen	574
Netwerkproblemen	576
Problemen met Google Cloud Print.....	586
Problemen met AirPrint	587
De gegevens van het apparaat controleren	588
Uw apparaat resetten.....	589
Overzicht van de resetfuncties	590
Routineonderhoud	591
De inktcartridges vervangen	592
Uw apparaat van Brother schoonmaken.....	595
De scanner schoonmaken.....	596
De documentsensor van de ADF reinigen	598
De printkop van uw Brother-apparaat schoonmaken	599
De printkop vanaf uw computer schoonmaken (Windows)	600
De printkop vanaf uw computer schoonmaken (Mac).....	602
Het LCD-scherm schoonmaken	603
De buitenkant van het apparaat schoonmaken.....	604
De geleiderollen van het apparaat schoonmaken	606
De papierinvoerrollen schoonmaken.....	608
Het scheidingskussentje reinigen.....	610
De papierinvoerrollen schoonmaken.....	612
De papierdoorvoerrollen voor papierlade 2 en lade 3 reinigen	614
Uw apparaat van Brother controleren	615
De afdrukkwaliteit controleren	616
De afdrukuitlijning van uw apparaat van Brother controleren.....	618
Controleer de afdrukuitlijning vanaf uw computer (Windows)	619
De afdrukuitlijning vanaf uw computer controleren (Mac)	621
Het inktniveau controleren (pagina-aantal)	622
De status van het apparaat vanaf uw computer controleren (Windows).....	624
De status van het apparaat vanaf uw computer controleren (Mac).....	629
De papierinvoer corrigeren om de verticale lijnen te verminderen.....	631
De afdrukinstellingen wijzigen bij afdrukproblemen	632
Uw Brother-apparaat verpakken en verzenden	633
Apparaat-instellingen	635
De instellingen van het apparaat vanaf het bedieningspaneel wijzigen.....	636
In het geval van stroomstoring (opslag in geheugen)	637





Algemene instellingen	638
Uw favoriete instellingen opslaan als een snelkoppeling	652
Rapporten afdrukken	659
Instellingen- en functietabellen	662
De instellingen van het apparaat wijzigen vanaf een computer	685
De instellingen van uw apparaat wijzigen met Beheer via een webbrowser	686
De instellingen van het apparaat wijzigen met behulp van Remote Setup	691
Appendix	703
Specificaties	704
Tekst invoeren in uw Brother-machine	711
Informatie over kringlooppapier	712
Nummers van Brother	713

Voordat u uw Brother-apparaat gebruikt

- [Definities van opmerkingen](#)
- [Handelsmerken](#)
- [Belangrijke opmerking](#)

Definities van opmerkingen

We gebruiken de volgende symbolen en afspraken doorheen deze Gebruikershandleiding:

 WAARSCHUWING	WAARSCHUWING geeft een mogelijk gevaarlijke situatie aan die, als deze niet wordt voorkomen, kan resulteren in ernstig of fataal letsel.
 VOORZICHTIG	VOORZICHTIG geeft een mogelijk gevaarlijke situatie aan die, indien genegeerd, lichte of matige verwondingen tot gevolg kan hebben.
BELANGRIJK	BELANGRIJK geeft een mogelijk gevaarlijke situatie aan die, als deze niet wordt voorkomen, kan resulteren in schade aan eigendommen, storingen of een niet-werkend product.
OPMERKING	OPMERKING geeft informatie over de bedieningsomgeving, installatievoorwaarden of speciale gebruiksvoorwaarden.
	Onder pictogrammen van tips vindt u nuttige hints en extra informatie.
	Het pictogram Elektrisch gevaar attendeert u op het risico van een elektrische schok.
Vetgedrukt	Vetgedrukte tekst verwijst naar knoppen op het bedieningspaneel van het apparaat of het scherm van de computer.
<i>Cursief</i>	Cursief gedrukte tekst benadrukt een belangrijk punt of verwijst naar een verwant onderwerp.
Courier New	Tekst in het lettertype Courier New betreft meldingen die op het LCD-scherm van het apparaat worden weergegeven.



Verwante informatie

- [Voordat u uw Brother-apparaat gebruikt](#)

Handelsmerken

Microsoft, Windows, Windows Server, SharePoint, Internet Explorer, Excel, PowerPoint, OneNote, Active Directory en Microsoft Edge zijn gedeponeerde handelsmerken of handelsmerken van Microsoft Corporation in de Verenigde Staten en/of andere landen.

Apple, AirPrint, App Store, Mac, Safari, iPad, iPhone, iPod touch en macOS zijn handelsmerken van Apple Inc., gedeponeerd in de Verenigde Staten en andere landen.

Nuance en PaperPort zijn handelsmerken of gedeponeerde handelsmerken van Nuance Communications, Inc. of dochterbedrijven in de Verenigde Staten en/of andere landen.

Wi-Fi[®], Wi-Fi Alliance[®] en Wi-Fi Direct[®] zijn wettig gedeponeerde handelsmerken van Wi-Fi Alliance[®].

WPA[™], WPA2[™], Wi-Fi Protected Setup[™] en het Wi-Fi Protected Setup[™]-logo zijn handelsmerken van Wi-Fi Alliance[®].

Android, Gmail, Google Cloud Print, Google Drive, Google Play, Google Chrome en Chrome OS zijn handelsmerken van Google LLC.

Mozilla en Firefox zijn gedeponeerde handelsmerken van de Mozilla Foundation.

Het Bluetooth[®]-woordmerk is een wettig gedeponeerd handelsmerk van Bluetooth SIG, Inc., en elk gebruik hiervan door Brother Industries, Ltd. of gerelateerde bedrijven is onder licentie. Alle overige merken en handelsnamen zijn eigendom van de desbetreffende houders.

Intel is een handelsmerk van Intel Corporation in de Verenigde Staten en/of andere landen.

Evernote en het Evernote Elephant-logo zijn handelsmerken van Evernote Corporation en worden onder licentie gebruikt.

Mopria[®] en het Mopria[®]-logo zijn gedeponeerde handelsmerken en servicemerken van Mopria Alliance, Inc. in de Verenigde Staten en andere landen. Ongeautoriseerd gebruik is strikt verboden.

WordPerfect is een wettig gedeponeerd handelsmerk van Corel Corporation en/of haar dochterondernemingen in Canada, de Verenigde Staten en/of andere landen.

Elk bedrijf waarvan de softwarenaam in deze handleiding is vermeld, bezit een Gebruiksrechtovereenkomst die specifiek is voor de eigen programma's.

Handelsnamen en productnamen van andere bedrijven op producten van Brother, bijbehorende documenten en andere materialen zijn handelsmerken of wettig gedeponeerde handelsmerken van de betreffende bedrijven.



Verwante informatie

- [Voordat u uw Brother-apparaat gebruikt](#)

Belangrijke opmerking

- Gebruik dit product alleen in het land van aankoop; bij gebruik in een ander land kunnen de voorschriften voor draadloze telecommunicatie en elektrische voeding overtreden worden.
- Waar Windows 10 in dit document wordt vermeld, wordt ook Windows 10 Home, Windows 10 Pro, Windows 10 Education en Windows 10 Enterprise bedoeld.
- Windows Server 2008 staat in dit document voor Windows Server 2008 en Windows Server 2008 R2.
- In deze gebruikershandleiding worden de LCD-meldingen van de MFC-J6945DW gebruikt, tenzij anders aangegeven.
- In deze gebruikershandleiding worden de afbeeldingen van de MFC-J6945DW gebruikt, tenzij anders aangegeven.
- De schermen in deze gebruikershandleiding dienen alleen ter illustratie en kunnen afwijken van de daadwerkelijke schermen.
- Tenzij anders aangegeven, zijn de schermen in deze handleiding afkomstig van Windows 7 en macOS v10.12.x. De schermen op uw computer kunnen afhankelijk van uw besturingssysteem variëren.
- Als LCD-meldingen, namen van knoppen op het bedieningspaneel, of andere aanwijzingen afhankelijk van het land verschillen, worden de aanwijzingen voor elk land weergegeven.
- De inhoud van deze handleiding en de specificaties van dit product kunnen zonder voorafgaande kennisgeving worden gewijzigd.



Verwante informatie

- [Voordat u uw Brother-apparaat gebruikt](#)

Inleiding op uw apparaat van Brother

- Voordat u uw apparaat gebruikt
- Overzicht van het bedieningspaneel
- Overzicht van het touchscreen-LCD
- Overzicht instellingenschermb
- Bediening van het touchscreen
- Het Gereedscherm instellen
- Standaardschermen instellen
- Hulpprogramma's van Brother openen (Windows)
- Locatie van USB-/Ethernet-poort op het Brother-apparaat

Voordat u uw apparaat gebruikt

Controleer eerst het volgende voordat u een afdrukopdracht opgeeft:

- Controleer of de software en drivers van Brother zijn geïnstalleerd.
- Voor gebruikers van een USB- of netwerkkabel: Controleer dat de interfacekabel goed is aangesloten.

Het juiste papiertype selecteren

Voor afdrukken van hoge kwaliteit is het belangrijk om de juiste soort papier te selecteren. Zorg ervoor dat u de informatie over acceptabel papier hebt gelezen voordat u papier koopt, en om het afdrukgebied te bepalen op basis van de instellingen in de printerdriver.

Gelijktijdig afdrukken, scannen en faxen

Uw apparaat kan gegevens van uw computer afdrukken terwijl een fax in het geheugen wordt verzonden of ontvangen, of terwijl er een document naar de computer wordt gescand. Tijdens het afdrukken via de computer wordt het versturen van de fax niet onderbroken. Als het apparaat echter kopieert of een fax op papier ontvangt, onderbreekt het apparaat het afdrukken en gaat daar pas weer mee verder nadat het kopiëren is voltooid of de hele fax is ontvangen.

Firewall (Windows)

Als uw computer wordt beschermd door een firewall en u niet via het netwerk kunt afdrukken of scannen, of PC-FAX kunt gebruiken, moet u mogelijk de instellingen van de firewall aanpassen. Als u de Windows Firewall gebruikt en de drivers heeft geïnstalleerd volgens de stappen van het installatieprogramma, zijn de benodigde firewall-instellingen al ingesteld. Raadpleeg de gebruikershandleiding van uw persoonlijke firewallsoftware of neem contact op met de softwarefabrikant indien u een andere firewall gebruikt.



Verwante informatie

- [Inleiding op uw apparaat van Brother](#)

Overzicht van het bedieningspaneel

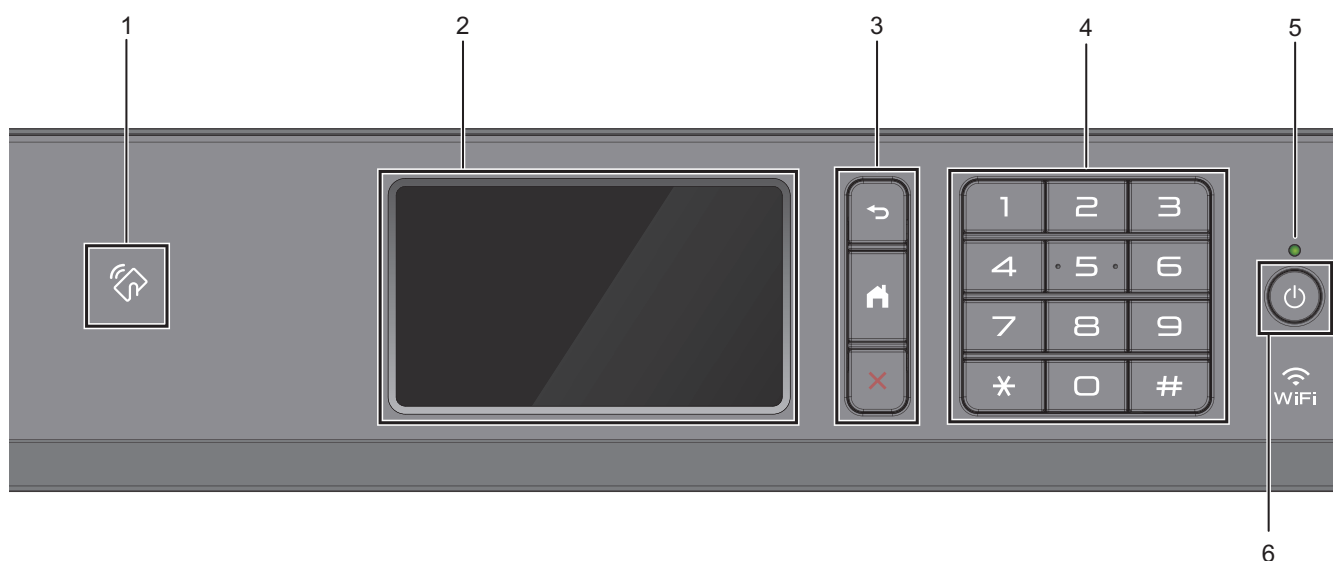

1. Het pictogram van NFC (Near Field Communication)

U kunt kaartverificatie gebruiken door met de IC-kaart het NFC-pictogram op het bedieningspaneel aan te raken.

Als uw Android™-apparaat de NFC-functie ondersteunt, kunt u op dezelfde manier documenten afdrukken vanaf uw apparaat of scannen naar uw apparaat.

2. Liquid Crystal Display (LCD) touchscreen

Krijg toegang tot menu's en opties door erop te drukken op het touchscreen.

3. Menuknoppen

(Terug)

Druk hierop om terug te gaan naar het vorige menu.

(Home)

Druk hierop om terug te keren naar het Home-scherm.

(Annuleren)

Druk hierop om een handeling te stoppen.

4. Kiestoetsen

Druk op de cijfers om telefoon- of faxnummers te kiezen en het aantal kopieën in te voeren.

5. Aan/uit-indicatie

Het LED-lampje brandt afhankelijk van of de machine aan of uit staat.

Wanneer de machine in de slaapstand staat, knippert het LED-lampje.

6. Aan/uit

Druk op  om de machine aan te zetten.

Houd  ingedrukt om de machine uit te zetten. Op het touchscreen wordt enkele seconden [Afsluiten] weergegeven, waarna de machine wordt uitgeschakeld. Als u een extern telefoontoestel of antwoordapparaat op de machine hebt aangesloten, blijft het toestel of het apparaat altijd beschikbaar.

Als u de machine met hebt uitgeschakeld, wordt de printkop toch periodiek gereinigd om de afdrukkwaliteit op peil te houden. Om een lange levensduur van de printkop te garanderen, zo zuinig mogelijk met de inkt om te gaan en de afdrukkwaliteit op peil te houden, dient u de machine te allen tijde aangesloten te laten op een stroombron. 



Verwante informatie

- [Inleiding op uw apparaat van Brother](#)

Gerelateerde onderwerpen:

- [NFC \(Near-Field Communication\)](#)
-

Overzicht van het touchscreen-LCD

U kunt van beginscherm veranderen door naar links of rechts te vegen of op ◀ of ▶ te drukken.

Vanuit het beginscherm kunt u snelkoppelingen en de schermen voor Wi-Fi®-configuratie, instellingen en inktniveau openen.

Beginscherm

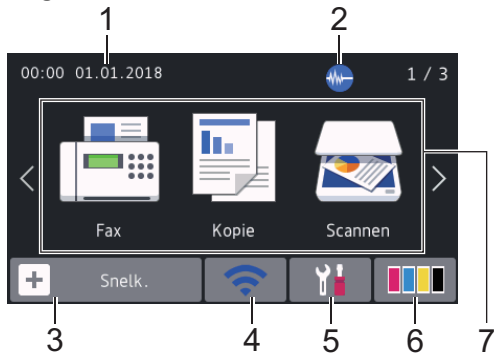

In dit scherm wordt de status van de machine weergegeven wanneer de machine niet actief is. Als dit scherm wordt weergegeven, betekent dit dat de machine gereed is voor de volgende opdracht.

1. Datum & tijd

Geeft de datum en tijd weer die op het apparaat zijn ingesteld.

2. Stille modus

Dit pictogram verschijnt wanneer de instelling [Stille modus] is ingesteld op [Aan].

Als u de stille modus instelt, produceert de machine minder lawaai bij het afdrukken. Als de stille modus is ingeschakeld, wordt de afdruksnelheid langzamer.

3. [Snelk. (Snelkopp.)]

Maak snelkoppelingen aan voor veelgebruikte handelingen zoals een fax verzenden, kopiëren, scannen, Web Connect en Apps-services.





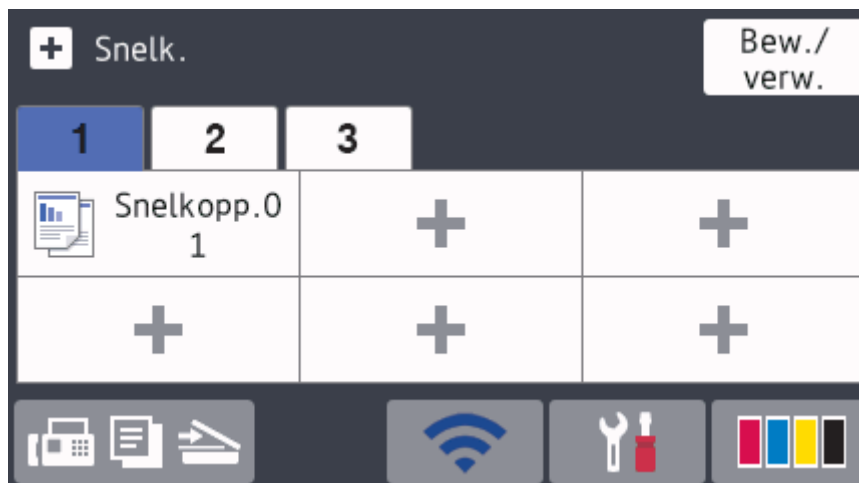

- Er zijn drie tabbladen voor snelkoppelingen beschikbaar, met zes snelkoppelingen op elk tabblad.



- Druk op  onder aan het scherm om de beginschermen te openen.

4. Status draadloze verbinding

De volgende pictogrammen geven de status van het draadloze netwerk weer:

	Uw machine heeft geen verbinding met het draadloze toegangspunt/router. Druk op deze knop om draadloze instellingen te configureren. Meer gedetailleerde informatie >> <i>Installatiehandleiding</i>
	Er is verbinding met het draadloze netwerk. In elk van de beginschermen geeft een indicator met drie niveaus de huidige signaalsterkte van het draadloze netwerk aan.
	Het draadloze toegangspunt of de draadloze router kan niet worden gedetecteerd.
	De instelling voor de draadloze verbinding is uitgeschakeld.



U kunt de draadloze instellingen configureren door op de knoppen voor de draadloze status te drukken.

5. [Instellingen (Instell.)]

Druk hierop om toegang te krijgen tot het [Instellingen (Instell.)]-menu.

6. [Inkt]

Geeft bij benadering aan hoeveel inkt er nog beschikbaar is. Druk hierop om toegang te krijgen tot het [Inkt]-menu.

Wanneer een inktcartridge bijna aan vervanging toe is of er iets aan mankeert, wordt het foutpictogram weergegeven op de inktkleur.

7. Modi:

Druk hierop om over te schakelen op een andereodus.

[Fax] / [Kopie] / [Scannen] / [Beveiligd afdrukken] / [Web] / [Apps] / [USB] / [Snelkopp. kopie A3] / [Download Software]

8. Informatiepictogram

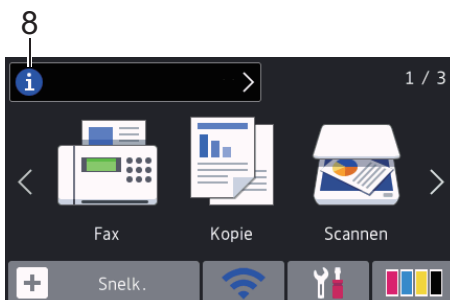





Wanneer berichtinstellingen als [Bericht van Brother] en [Firmware Auto Check] op [Aan] staan, wordt nieuwe informatie van Brother in de informatiebalk weergegeven.

(Een internetverbinding is benodigd en mogelijk worden kosten in rekening gebracht.)

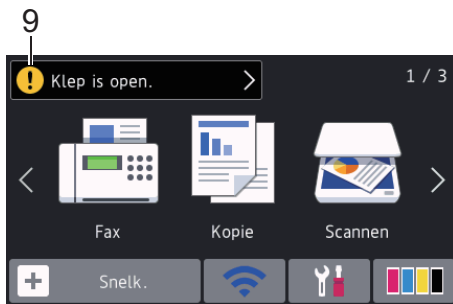
Druk op  om de details weer te geven.

9. Waarschuwingspictogram



Het waarschuwingspictogram  verschijnt wanneer er een fout- of onderhoudsbericht is. Druk op  om de details te bekijken en druk vervolgens op  om terug te keren naar het beginscherm.

Verwante informatie

- [Inleiding op uw apparaat van Brother](#)

Gerelateerde onderwerpen:

- [Het Gereedscherm instellen](#)
- [Lawaai bij het afdrukken verminderen](#)
- [Het inktniveau controleren \(pagina-aantal\)](#)
- [Overzicht instellingenscherm](#)
- [Snelkoppelingen voor kopiëren op A3-formaat gebruiken](#)
- [Fout- en onderhoudsberichten](#)

Overzicht instellingenschermb

Wanneer u op  [Instellingen (Instell.)] drukt, wordt de machinestatus op het touchscreen weergegeven.

Via het instellingenmenu hebt u toegang tot alle instellingen van uw Brother-apparaat.

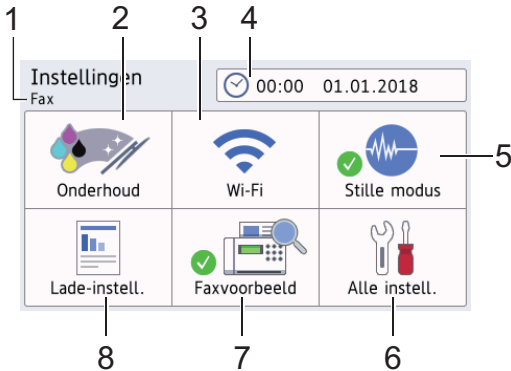

1. Ontvangstmodus

Geeft de huidige ontvangstmodus aan.

2. [Onderhoud]

Druk hierop om toegang te krijgen tot de volgende menu's:

- [Afdrukkwaliteit verbeteren]
- [Printkop reinigen]
- [Verwijder papierresten]
- [Inktvolume]
- [Inktcartridgemodel]
- [Afdrukopties]

3. [Wi-Fi]

Druk hierop om een draadloze netwerkverbinding in te stellen.

Als u gebruikmaakt van een draadloze verbinding geeft een indicator met drie niveaus  de huidige signaalsterkte van het draadloze netwerk aan.

4. [Datum en tijd]

Geeft de datum en tijd weer.

Druk hierop om het menu [Datum en tijd] te openen.

5. [Stille modus]

Hiermee geeft u de instelling voor de stille modus weer.

Druk hierop om het menu [Stille modus] te openen.

Wanneer dit menu is ingesteld op [Aan], wordt  in het beginschermb weergegeven.

6. [Alle instell.]

Druk hierop om een menu met alle instellingen van het apparaat te openen.

7. [Faxvoorbeeld]

Geeft het faxvoorbeeld weer.

Druk hierop om het menu [Faxvoorbeeld] te openen.

8. [Lade-instell.]

Druk hierop om toegang te krijgen tot het [Lade-instell.]-menu.

Gebruik de opties uit het menu Lade-instelling om het papierformaat en -type te wijzigen.



Verwante informatie

- Inleiding op uw apparaat van Brother

Gerelateerde onderwerpen:

- Overzicht van het touchscreen-LCD
 - Het inkniveau controleren (pagina-aantal)
-

Bediening van het touchscreen

Druk met uw vinger op de LCD om deze te bedienen. Om alle opties weer te geven en er toegang tot te krijgen, veegt u links, rechts, omhoog en omlaag of drukt u op ◀▶ of ▲▼ op de LCD om erdoor te bladeren.

OPMERKING

- Dit product maakt gebruik van het lettertype van ARPHIC TECHNOLOGY CO., LTD.





Verwante informatie

- [Inleiding op uw apparaat van Brother](#)

Het Gereedscherm instellen

U kunt het beginscherm wijzigen in het scherm [Scherm 1], [Scherm 2], [Scherm 3], [Snelkoppelingen 1], [Snelkoppelingen 2] of [Snelkoppelingen 3].

Wanneer het apparaat niet wordt gebruikt of u op  drukt, wordt het door u ingestelde scherm weer op het apparaat weergegeven.

1. Druk op  [Instellingen (Instell.)] > [Alle instell.] > [Standaardinst.] > [Scherm 1] > [Startscherm].
2. Veeg omhoog of omlaag of druk op ▲ of ▼ om de optie [Scherm 1], [Scherm 2], [Scherm 3], [Snelkoppelingen 1], [Snelkoppelingen 2] of [Snelkoppelingen 3] weer te geven en druk vervolgens op de gewenste optie.
3. Druk op .
Het nieuwe beginscherm wordt weergegeven.



Verwante informatie

- [Inleiding op uw apparaat van Brother](#)

Gerelateerde onderwerpen:

- [Overzicht van het touchscreen-LCD](#)

Standaardschermen instellen

U kunt het standaardscherm van de kopieer- en scanmodus wijzigen.

1. Ga op een van de volgende manieren te werk:

- om het kopieerscherm te wijzigen:

Druk op  [Instellingen (Instell.)] > [Alle instell.] > [Standaardinst.] > [Scherminst.] > [Scherm Kopiëren].

- om het scanscherm te wijzigen:

Druk op  [Instellingen (Instell.)] > [Alle instell.] > [Standaardinst.] > [Scherminst.] > [Scherm Scannen].

2. Veeg omhoog of omlaag of druk op ▲ of ▼ om de kopieer- of scanopties weer te geven en druk vervolgens op de gewenste optie in het standaardscherm.

3. Druk op .



Verwante informatie

- [Inleiding op uw apparaat van Brother](#)

Hulpprogramma's van Brother openen (Windows)

Brother Utilities is een programma om toepassingen op te starten dat gemakkelijk toegang biedt tot alle op uw apparaat geïnstalleerde Brother-toepassingen.

1. Ga op een van de volgende manieren te werk:

- Windows 7

Klik op  (**Starten**) > **Alle programma's** > **Brother** > **Brother Utilities**.

- Windows 8

Tik of klik op  (**Brother Utilities**) op het **Starten**-scherm of op het bureaublad.

- Windows 8.1

Verplaats uw muis naar de linkerbenedenhoek van het **Starten**-scherm en klik op  (als u een aanraakapparaat gebruikt, veegt u van de onderkant van het **Starten**-scherm naar boven om het **Toepassingen**-scherm te laten verschijnen).

Wanneer het **Toepassingen**-scherm verschijnt, tikt of klikt u op  (**Brother Utilities**).

- Windows 10

Klik op  > **Brother** > **Brother Utilities**.

2. Selecteer uw apparaat.

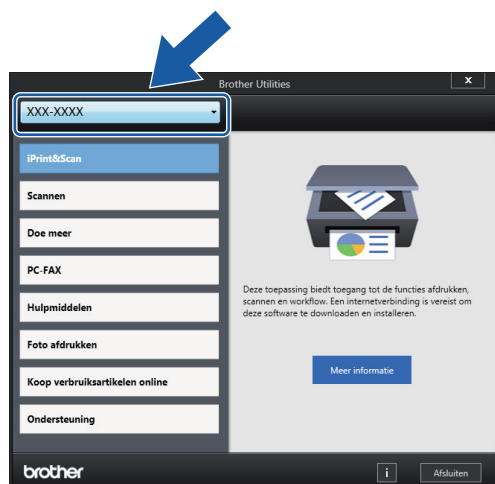

3. Selecteer de bewerking die u wilt gebruiken.

Verwante informatie

- [Inleiding op uw apparaat van Brother](#)
 - [De installatie van de Brother-software en -drivers ongedaan maken \(Windows\)](#)

De installatie van de Brother-software en -drivers ongedaan maken (Windows)

1. Ga op een van de volgende manieren te werk:

- Windows 7

Klik op  (**Starten**) > **Alle programma's** > **Brother** > **Brother Utilities**.

- Windows 8

Tik of klik op  (**Brother Utilities**) op het **Starten**-scherm of op het bureaublad.

- Windows 8.1

Verplaats uw muis naar de linkerbenedenhoek van het **Starten**-scherm en klik op  (als u een aanraakapparaat gebruikt, veegt u van de onderkant van het **Starten**-scherm naar boven om het **Toepassingen**-scherm te laten verschijnen).

Wanneer het **Toepassingen**-scherm verschijnt, tikt of klikt u op  (**Brother Utilities**).

- Windows 10

Klik op  > **Brother** > **Brother Utilities**.

2. Klik op de vervolgkeuzelijst en selecteer uw modelnaam (indien nog niet gedaan). Klik in de linkernavigatiebalk op **Hulpmiddelen** en klik vervolgens op **Installatie ongedaan maken**.

Volg de instructies in het dialoogvenster om de installatie van de software en drivers ongedaan te maken.



Verwante informatie

- [Hulpprogramma's van Brother openen \(Windows\)](#)

Locatie van USB-/Ethernet-poort op het Brother-apparaat

De USB-poort en de Ethernet-poort bevinden zich binnen in het apparaat.

- Volg bij het aansluiten van de USB- of Ethernet-kabel de installatieaanwijzingen.
- Om het **Compleet pakket van drivers & software** voor uw apparaat te installeren, plaatst u de installatieschijf van Brother in uw computer of gaat u in het Brother Solutions Center op support.brother.com naar de pagina **Downloads** van uw model.

1. Plaats beide handen onder de plastic tabs aan beide zijden van het apparaat om de scannerklep (1) in de geopende stand te zetten.

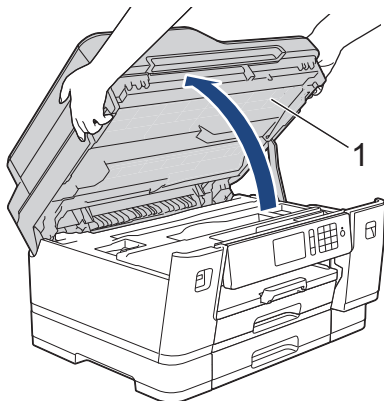

2. Zoek de juiste poort (voor de kabel die u gebruikt) binnen in het apparaat, zoals afgebeeld.

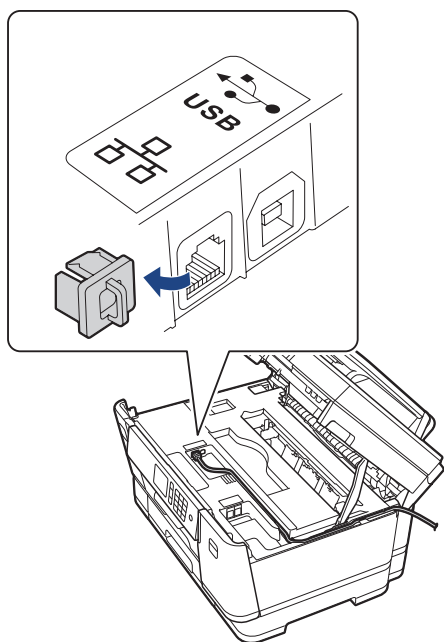

Leid de kabel voorzichtig door het kabelgootje uit de achterzijde van het apparaat.

3. Sluit de scannerklep voorzichtig met beide handen.

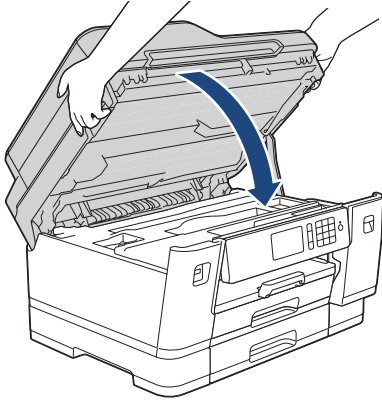

Verwante informatie

- [Inleiding op uw apparaat van Brother](#)

Papierverwerking

- [Papier plaatsen](#)
- [Documenten plaatsen](#)

Papier plaatsen

- [Plaats papier in lade 1 / lade 2 / lade 3](#)
- [Papier plaatsen in de multifunctionele lade \(MF-lade\)](#)
- [Onbedrukbaar gedeelte](#)
- [Papierinstellingen](#)
- [Aanvaardbaar papier en andere afdrukmedia](#)
- [Fout- en onderhoudsberichten](#)
- [Problemen met de papierverwerking en afdrukproblemen](#)

Plaats papier in lade 1 / lade 2 / lade 3

- Plaats papier van A4-, Letter- of Executive-formaat in lade 1 / lade 2 / lade 3
- Plaats papier van A3-, Ledger- of Legal-formaat in lade 1 / lade 2 / lade 3
- Fotopapier in lade 1 plaatsen
- Enveloppen in lade 1 plaatsen

Plaats papier van A4-, Letter- of Executive-formaat in lade 1 / lade 2 / lade 3

- Als de optie [Contr. papier] op [Aan] is ingesteld en u de papierlade uit het apparaat trekt, wordt u via het LCD-scherm gevraagd of u de papiersoort en het papierformaat wilt wijzigen.
- Wanneer u een ander papierformaat in de lade plaatst, moet u ook de instelling voor het papierformaat op het apparaat of computer wijzigen.
Hierdoor kan het apparaat automatisch vanuit de juiste lade papier invoeren als de optie Automatische lade-instelling op het apparaat of in de printerdriver is ingeschakeld.
- In lade 2 kunt u alleen normaal papier gebruiken. (MFC-J6945DW)
- In lade 2 en lade 3 kunt u alleen normaal papier gebruiken. (MFC-J6947DW)

Onderstaande instructies beschrijven hoe u papier in lade 1 plaatst.

- (MFC-J6945DW) De stappen voor lade 2 zijn vrijwel gelijk.
 - (MFC-J6947DW) De stappen voor lade 2 en lade 3 zijn vrijwel gelijk.
- Als de papiersteunklep (1) open is, klapt u deze in en schuift u vervolgens de papiersteun (2) naar binnen.

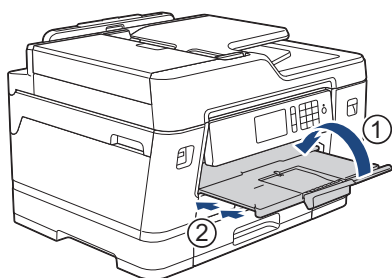

- Trek de papierlade volledig uit het apparaat, zoals aangegeven door de pijl.

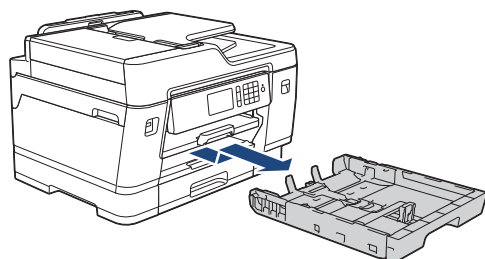

Wanneer u papier in lade 2 of lade 3 (MFC-J6947DW) plaatst, verwijdert u de bovenklep (1) van de lade.

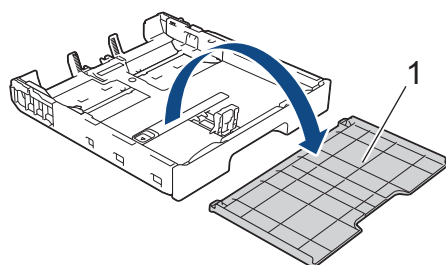

- Duw de papiergeleiders voor de breedte (1) voorzichtig in en stel ze af op het formaat van het papier. Doe vervolgens hetzelfde met de papiergeleider voor de lengte (2).
Zorg dat het driehoekje (3) op de papiergeleider voor de breedte (1) en voor de lengte (2) naar de markering voor het gebruikte papier wijst.

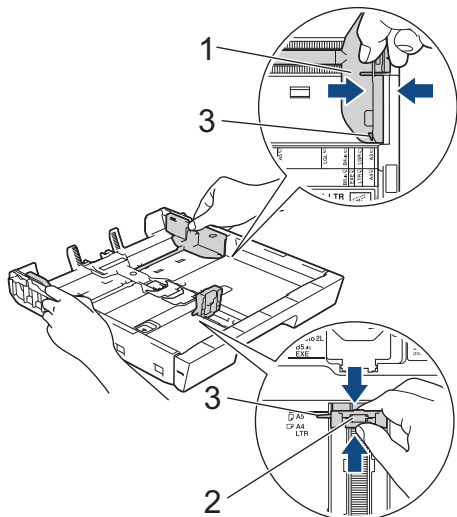

 Zet de stop (4) omhoog als u papier van Executive-formaat in de lade plaatst.

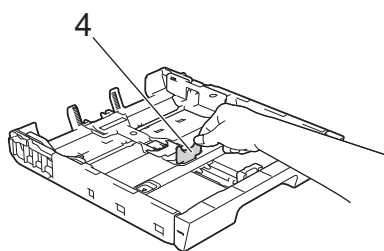

4. Waaier de stapel papier goed door om te voorkomen dat papier vastloopt of scheef wordt ingevoerd.

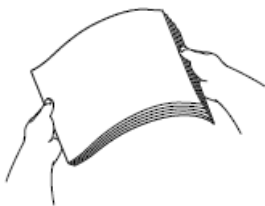

 Controleer altijd of het papier niet omgekruld of gekreukt is.

5. Plaats papier voorzichtig met de afdrukkzijde *naar beneden* in de papierlade.

Liggende afdrukstand

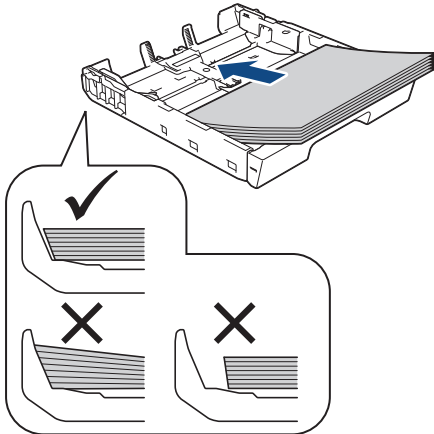

BELANGRIJK

Zorg ervoor dat u het papier er niet te ver in duwt; het kan aan de achterkant van de lade omhoog gaan staan en problemen veroorzaken bij de papierinvoer.



Als u papier wilt toevoegen voordat de lade leeg is, verwijdert u al het papier uit de lade en combineert u dit met het papier dat u toevoegt. Waai er de stapel papier altijd los om te voorkomen dat meerdere pagina's tegelijk worden ingevoerd.

6. Zorg dat de papiergeleider voor de lengte (1) de randen van het papier aanraakt.

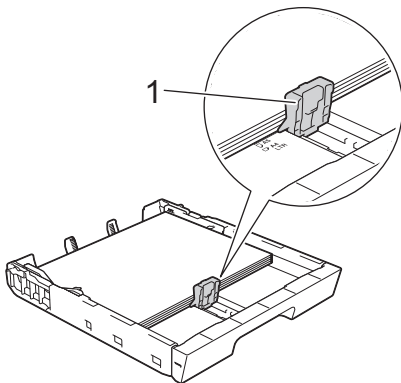

7. Stel de papiergeleiders voor de breedte (1) voorzichtig af op het papier.
Zorg dat de papiergeleiders de randen van het papier aanraken.

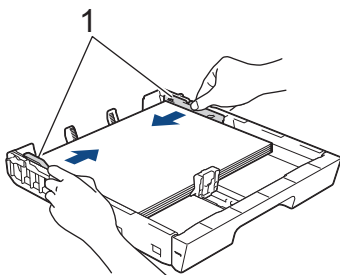

8. Controleer of het papier plat en onder de markering voor de maximale hoeveelheid papier (1) in de lade ligt.
Als u te veel papier in de lade plaatst, kan het papier vastlopen.

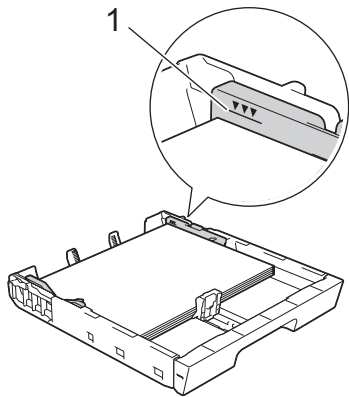

-  Wanneer u papier in lade 2 of lade 3 hebt geplaatst (MFC-J6947DW), plaatst u de bovenklep weer op de lade.

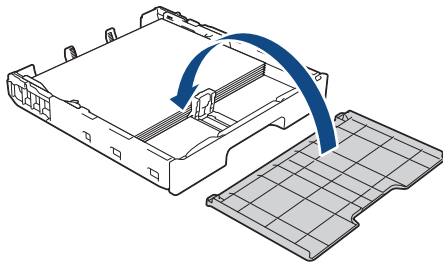

9. Duw de papierlade langzaam volledig in het apparaat.

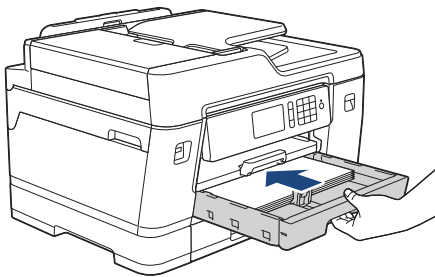

BELANGRIJK

Duw de lade NIET met kracht of gehaastheid in het apparaat. Hierdoor kan het papier vastlopen of wordt het mogelijk niet goed ingevoerd.

10. Trek de papiersteunklep naar buiten tot deze op zijn plaats vergrendelt.

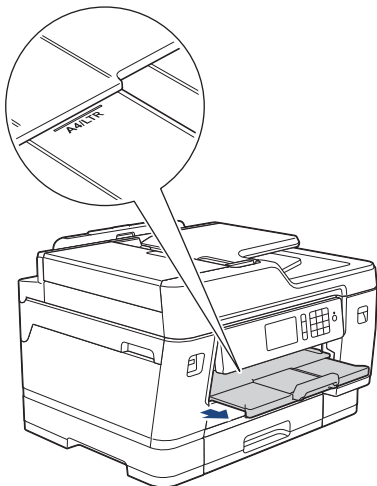

11. Wijzig indien nodig de instelling voor het papierformaat in het menu van het apparaat.



Verwante informatie

- Plaats papier in lade 1 / lade 2 / lade 3

Gerelateerde onderwerpen:

- De instelling voor het controleren van het papier wijzigen
- De juiste afdrukmedia selecteren
- Het papierformaat en de papiersoort wijzigen

Plaats papier van A3-, Ledger- of Legal-formaat in lade 1 / lade 2 / lade 3

- Als de optie [Contr. papier] op [Aan] is ingesteld en u de papierlade uit het apparaat trekt, wordt u via het LCD-scherm gevraagd of u de papiersoort en het papierformaat wilt wijzigen.
- Wanneer u een ander papierformaat in de lade plaatst, moet u ook de instelling voor het papierformaat op het apparaat of computer wijzigen.
Hierdoor kan het apparaat automatisch vanuit de juiste lade papier invoeren als de optie Automatische lade-instelling op het apparaat of in de printerdriver is ingeschakeld.
- In lade 2 kunt u alleen normaal papier gebruiken. (MFC-J6945DW)
- In lade 2 en lade 3 kunt u alleen normaal papier gebruiken. (MFC-J6947DW)

Onderstaande instructies beschrijven hoe u papier in lade 1 plaatst.

- (MFC-J6945DW) De stappen voor lade 2 zijn vrijwel gelijk.
 - (MFC-J6947DW) De stappen voor lade 2 en lade 3 zijn vrijwel gelijk.
- Als de papiersteunklep (1) open is, klapt u deze in en schuift u vervolgens de papiersteun (2) naar binnen.

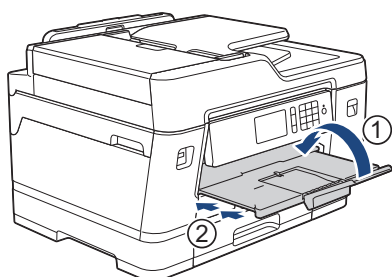

- Trek de papierlade volledig uit het apparaat, zoals aangegeven door de pijl.

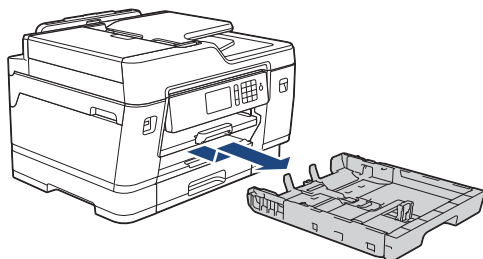

Wanneer u papier in lade 2 of lade 3 (MFC-J6947DW) plaatst, verwijdert u de bovenklep (1) van de lade.

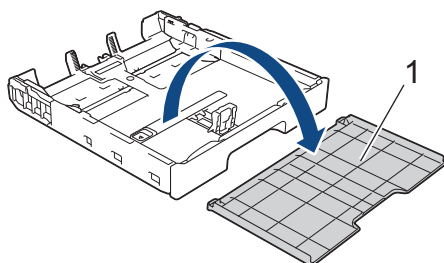

- Plaats de lade op een plat oppervlak.
Duw de groene schuifknop naar links en verleng de lade tot deze op zijn plaats klikt.

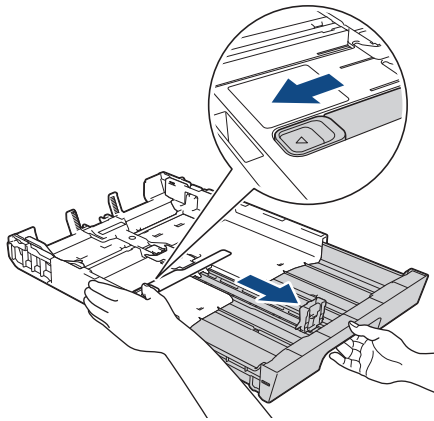

4. Duw de papiergeleiders voor de breedte (1) voorzichtig in en stel ze af op het formaat van het papier. Doe vervolgens hetzelfde met de papiergeleider voor de lengte (2).
 Zorg dat het driehoekje (3) op de papiergeleider voor de breedte (1) en voor de lengte (2) naar de markering voor het gebruikte papier wijst.

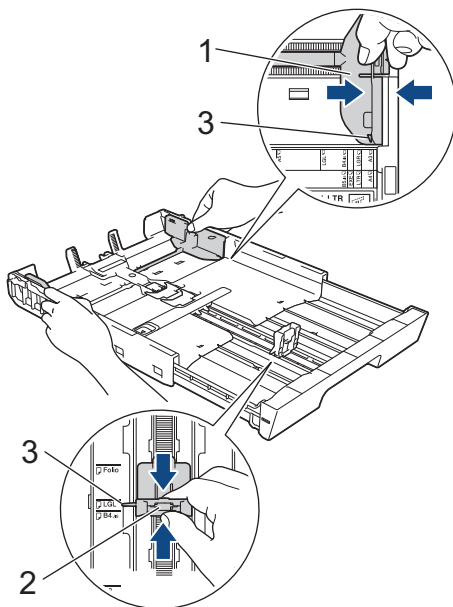

5. Waai de stapel papier goed door om te voorkomen dat papier vastloopt of scheef wordt ingevoerd.

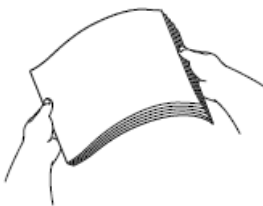

Controleer altijd of het papier niet omgekruld of gekreukt is.

6. Plaats papier voorzichtig met de afdrukzijde *naar beneden* in de papierlade.

Staande afdrukstand

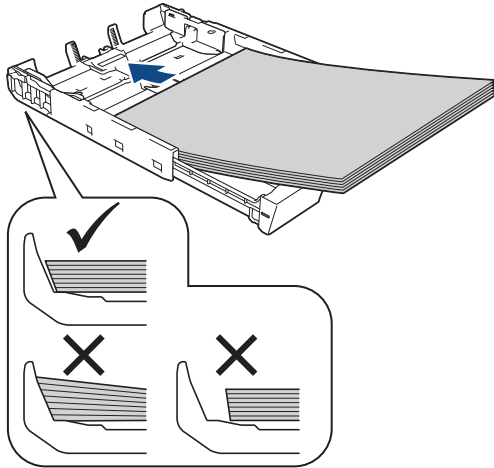

BELANGRIJK

Zorg ervoor dat u het papier er niet te ver in duwt; het kan aan de achterkant van de lade omhoog gaan staan en problemen veroorzaken bij de papierinvoer.



Als u papier wilt toevoegen voordat de lade leeg is, verwijdert u al het papier uit de lade en combineert u dit met het papier dat u toevoegt. Waaiert de stapel papier altijd los om te voorkomen dat meerdere pagina's tegelijk worden ingevoerd.

7. Zorg dat de papiergeleider voor de lengte (1) de randen van het papier aanraakt.

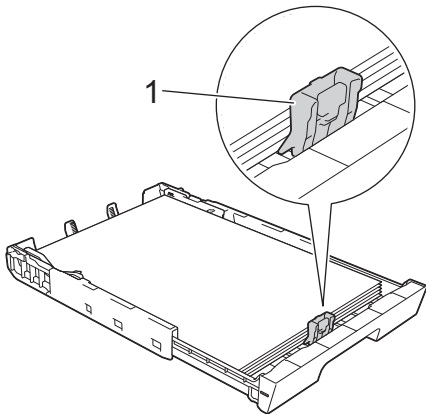

8. Stel de papiergeleiders voor de breedte (1) voorzichtig af op het papier.

Zorg dat de papiergeleiders de randen van het papier aanraken.

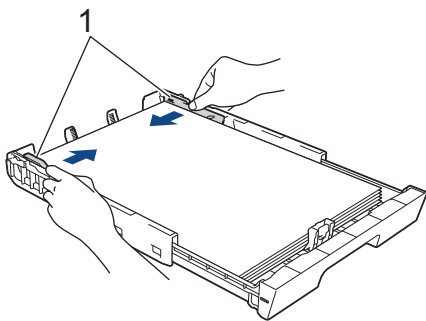

9. Controleer of het papier plat en onder de markering voor de maximale hoeveelheid papier (1) in de lade ligt.

Als u te veel papier in de lade plaatst, kan het papier vastlopen.

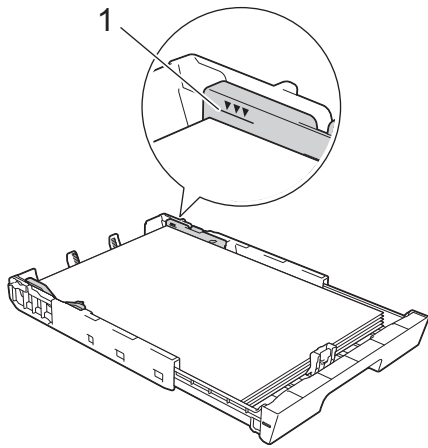

 Wanneer u papier in lade 2 of lade 3 hebt geplaatst (MFC-J6947DW), plaatst u de bovenklep weer op de lade.

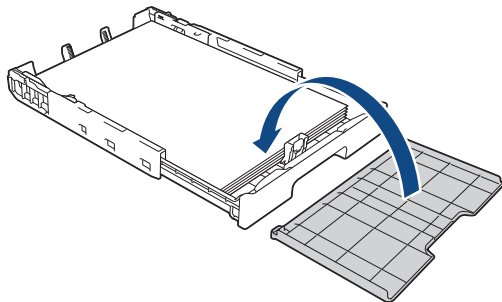

10. Duw de papierlade langzaam volledig in het apparaat.

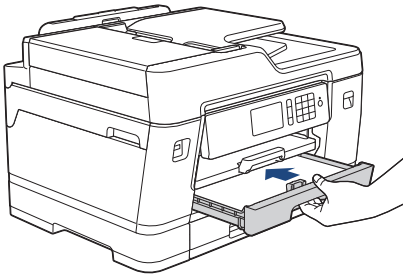

BELANGRIJK

Duw de lade NIET met kracht of gehaastheid in het apparaat. Hierdoor kan het papier vastlopen of wordt het mogelijk niet goed ingevoerd.

11. Trek de papiersteun (1) uit tot deze vastklikt, en vouw dan de papiersteunklep (2) uit.

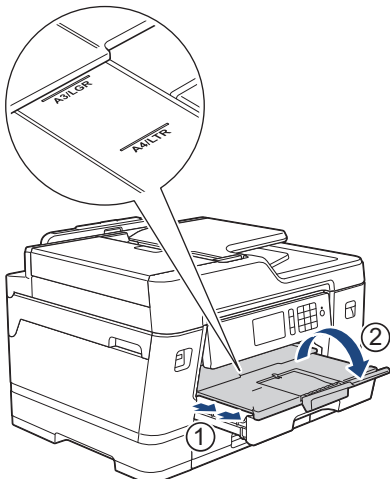

12. Wijzig indien nodig de instelling voor het papierformaat in het menu van het apparaat.

VOORZICHTIG

Plaats het apparaat zo dat de lade niet over de rand van de tafel of het bureau uitsteekt en iemand er tegenaan kan stoten. Hierdoor kan het apparaat vallen en letsel veroorzaken.

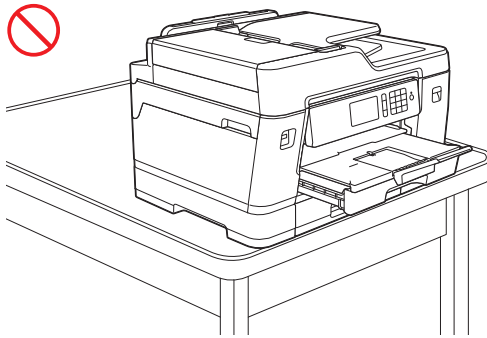
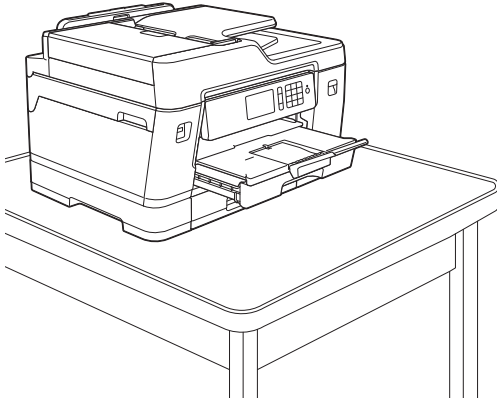

Haal het papier uit de lade voordat u de lade naar binnen duwt.

Plaats de lade op een plat oppervlak.

Duw de groene schuifknop naar links en duw de voorkant van de lade naar binnen tot deze op zijn plaats klikt. Plaats het papier in de lade.

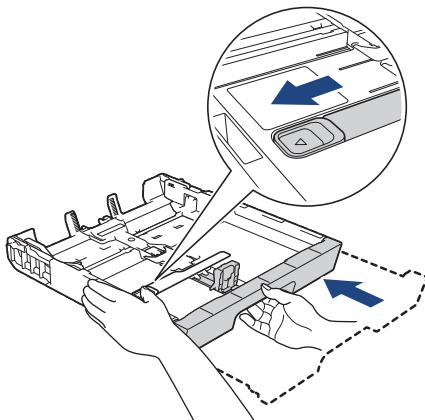

Verwante informatie

- [Plaats papier in lade 1 / lade 2 / lade 3](#)

Fotopapier in lade 1 plaatsen

- Als de optie [Contr. papier] op [Aan] is ingesteld en u de papierlade uit het apparaat trekt, wordt u via het LCD-scherm gevraagd of u de papiersoort en het papierformaat wilt wijzigen.
- Wanneer u een ander papierformaat in de lade plaatst, moet u ook de instelling voor het papierformaat op het apparaat of computer wijzigen.

Hierdoor kan het apparaat automatisch vanuit de juiste lade papier invoeren als de optie Automatische lade-instelling op het apparaat of in de printerdriver is ingeschakeld.

1. Als de papiersteunklep (1) open is, klapt u deze in en schuift u vervolgens de papiersteun (2) naar binnen.

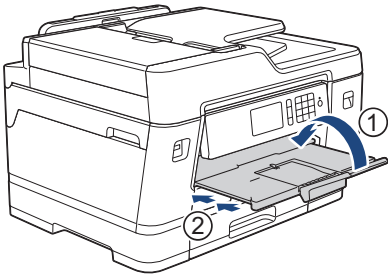

2. Trek de papierlade volledig uit het apparaat, zoals aangegeven door de pijl.

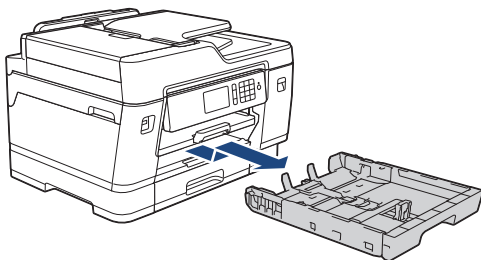

3. Ga op een van de volgende manieren te werk:

- Zet de stop voor Foto L-formaat (1) omhoog als u papierformaat Foto L (9 x 13 cm) in de lade plaatst.
- Zet de stop voor Foto-formaat (2) omhoog als u papierformaat Foto (10 x 15 cm) in de lade plaatst.
- Zet de stop voor Foto 2L-formaat (3) omhoog als u papierformaat Foto 2L (13 x 18 cm) in de lade plaatst.

Druk de papiergeleiders voor de breedte (4) voorzichtig in en stel deze af op het papierformaat.

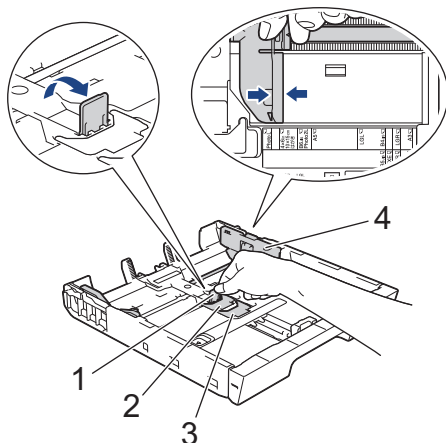

4. Plaats maximaal 20 vellen fotopapier in de lade met de afdrukkzijde *naar beneden*.

Als u meer dan 20 vellen fotopapier in de lade plaatst kan dit papierstoringen veroorzaken.

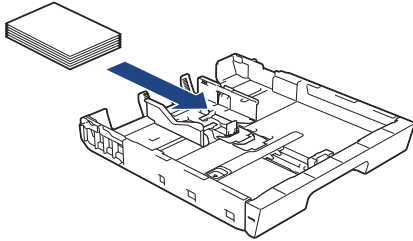

5. Stel de papiergeleiders voor de breedte (1) voorzichtig af op het papier.
Zorg dat de papiergeleiders de randen van het papier aanraken en dat het papier vlak in de lade ligt.

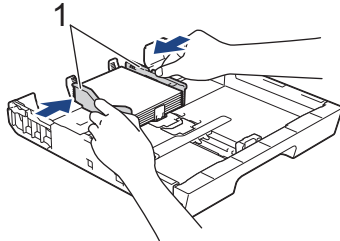

6. Duw de papierlade langzaam volledig in het apparaat.

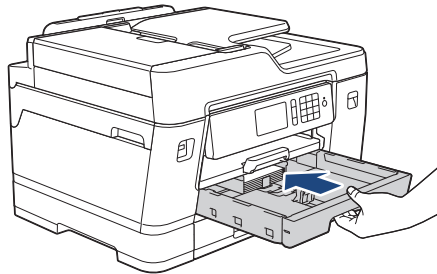

BELANGRIJK

Duw de lade NIET met kracht of gehaastheid in het apparaat. Hierdoor kan het papier vastlopen of wordt het mogelijk niet goed ingevoerd.

7. Trek de papiersteunklep naar buiten tot deze op zijn plaats vergrendelt.

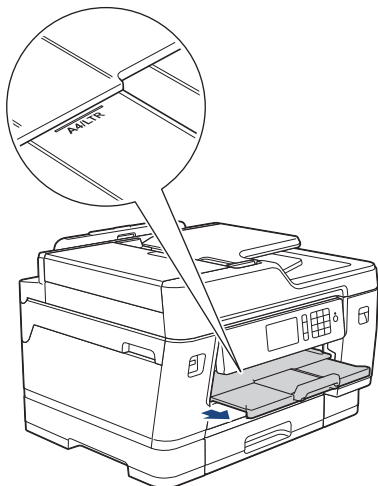

8. Wijzig indien nodig de instelling voor het papierformaat in het menu van het apparaat.

✓ Verwante informatie

- Plaats papier in lade 1 / lade 2 / lade 3

Gerelateerde onderwerpen:

- [De instelling voor het controleren van het papier wijzigen](#)
- [De juiste afdrukmedia selecteren](#)

-
- Het papierformaat en de papiersoort wijzigen
-

Enveloppen in lade 1 plaatsen

- Als de optie [Contr. papier] op [Aan] is ingesteld en u de papierlade uit het apparaat trekt, wordt u via het LCD-scherm gevraagd of u de papiersoort en het papierformaat wilt wijzigen.
- U kunt enveloppen van uiteenlopend formaat gebruiken. >> *Verwante informatie: Papiertype en -formaat voor elke handeling*
- Wanneer u een ander papierformaat in de lade plaatst, moet u ook de instelling voor het papierformaat op het apparaat of computer wijzigen.
Hierdoor kan het apparaat automatisch vanuit de juiste lade papier invoeren als de optie Automatische lade-instelling op het apparaat of in de printerdriver is ingeschakeld.
- Druk voordat u enveloppen in de lade plaatst de hoeken en zijanten van de enveloppen zo plat mogelijk.

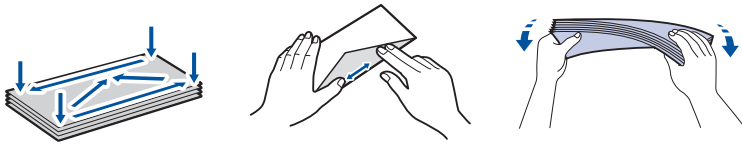

- Als de papiersteunklep (1) open is, klapt u deze in en schuift u vervolgens de papiersteun (2) naar binnen.

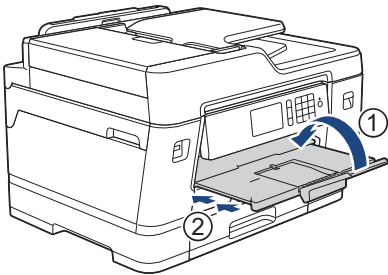

- Trek de papierlade volledig uit het apparaat, zoals aangegeven door de pijl.

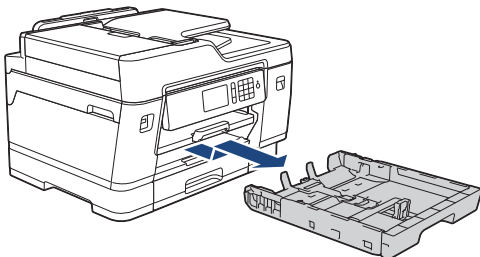

- Plaats maximaal 10 enveloppen met de afdrukzijde *naar beneden* in de papierlade. Als u meer dan 10 enveloppen in de lade plaatst kan dit papierstoringen veroorzaken.

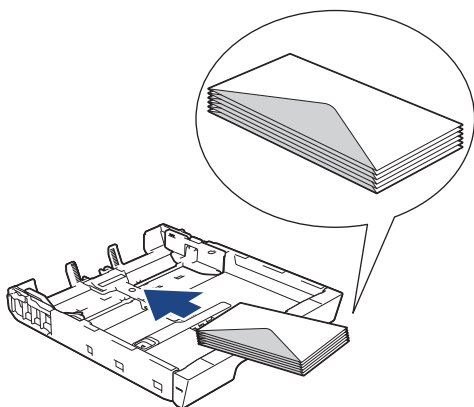

- Duw de papiergeleiders voor de breedte (1) en lengte (2) voorzichtig in en stel ze af op het formaat van de enveloppen.

Controleer of de enveloppen vlak in de lade liggen.

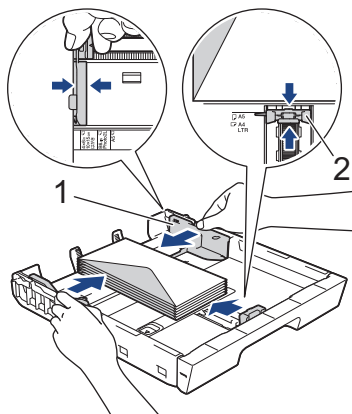

BELANGRIJK

Plaats de enveloppen een voor een in de papierlade als er meerdere tegelijk naar binnen worden getrokken.

5. Duw de papierlade langzaam volledig in het apparaat.

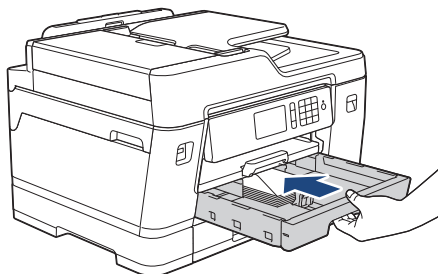

BELANGRIJK

Duw de lade NIET met kracht of gehaastheid in het apparaat. Hierdoor kan het papier vastlopen of wordt het mogelijk niet goed ingevoerd.

6. Trek de papiersteun (1) uit tot deze vastklikt, en vouw dan de papiersteunklep (2) uit.

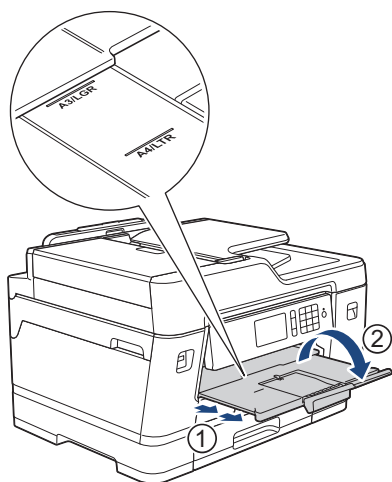

7. Wijzig indien nodig de instelling voor het papierformaat in het menu van het apparaat.



Verwante informatie

- Plaats papier in lade 1 / lade 2 / lade 3

Gerelateerde onderwerpen:

- De instelling voor het controleren van het papier wijzigen
- De juiste afdrukmedia selecteren

-
- Het papierformaat en de papiersoort wijzigen
 - Papiertype en -formaat voor elke handeling
-

Papier plaatsen in de multifunctionele lade (MF-lade)

Gebruik de MF-lade voor speciale afdrukmedia, zoals fotopapier of enveloppen.

- Als de optie [Contr. papier] op [Aan] is ingesteld en u papier in de MF-lade plaatst, wordt u via het LCD-scherm gevraagd of u de papiersoort en het papierformaat wilt wijzigen.
- Wanneer u een ander papierformaat in de lade plaatst, moet u ook de instelling voor het papierformaat op het apparaat of computer wijzigen.

Hierdoor kan het apparaat automatisch vanuit de juiste lade papier invoeren als de optie Automatische lade-instelling op het apparaat of in de printerdriver is ingeschakeld.

OPMERKING

- Voorkom dat stof in het apparaat komt en sluit de multifunctionele lade als u deze niet gebruikt.

1. Open de MF-lade.

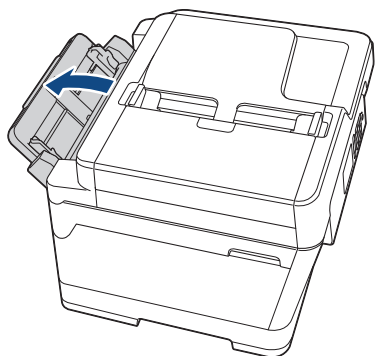

Wanneer u een groter formaat papier dan A4 of Letter wilt plaatsen, schuift u de lade met beide handen uit tot deze op zijn plaats klikt.

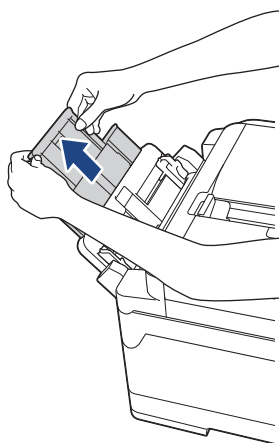

2. Schuif de geleiders van de MF-lade voorzichtig naar het papierformaat dat u wilt gebruiken.

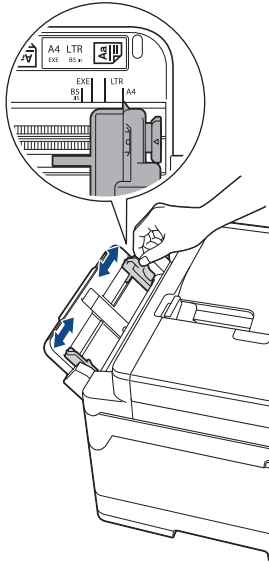

3. Waaier de stapel papier goed door om te voorkomen dat papier vastloopt of scheef wordt ingevoerd.

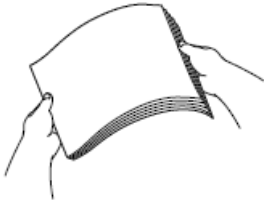

Controleer altijd of het papier niet omgekruld of gekreukt is.

4. Plaats het papier voorzichtig met de afdrukkzijde *naar boven* in de MF-lade.

- A4, Letter of Executive gebruiken

Liggende afdrukstand

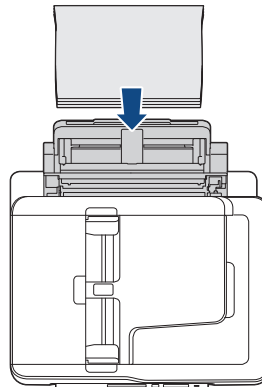
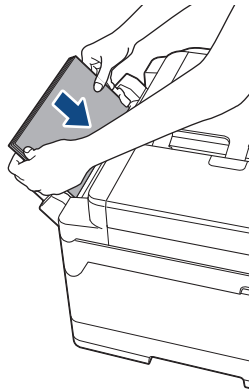

- A3, Ledger, Legal, Folio, Mexico Legal, India Legal, A5, A6, enveloppen, Foto, Foto L, Foto 2L of indexkaart gebruiken

Staande afdrukstand

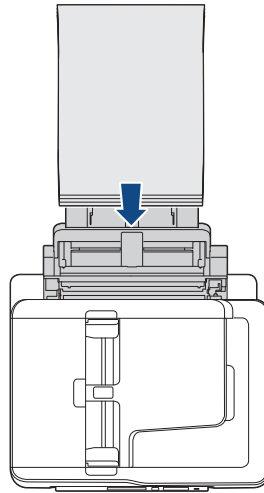
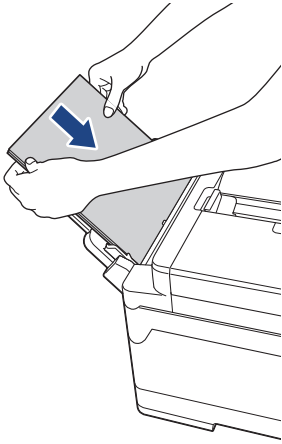

Plaats enveloppen met de afdrukzijde *naar boven* en met de omslag aan de linkerkant in de lade, zoals aangegeven in de afbeelding.

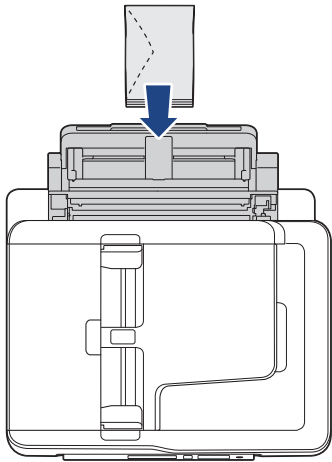

Als u geen papier in de MF-lade kunt plaatsen, duwt u de ontgrendelingshendel (1) naar de achterkant van het apparaat en plaatst u het papier opnieuw.

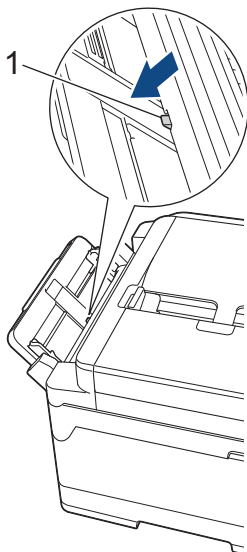

5. Verschuif de papiergeleiders van de MF-lade voorzichtig met beide handen, zodat het papier er precies doorheen past.

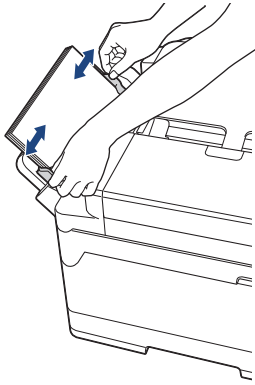

- Duw de papiergeleiders **NOOIT** te strak tegen het papier. Hierdoor kan het papier omvouden en vastlopen.
- Plaats het papier in het midden van de MF-lade tussen de papiergeleiders. Als het papier niet goed in het midden ligt, trekt u het eruit en plaatst u het opnieuw goed in het midden.

6. Ga op een van de volgende manieren te werk:

- Bij gebruik van A4-, Letter- of kleinere formaten
Trek de papiersteunklep naar buiten tot deze op zijn plaats vergrendelt.

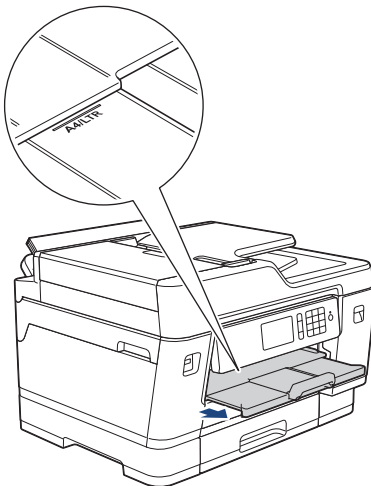

- bij gebruik van groter papier dan A4 of Letter of enveloppen
Trek de papiersteun (1) uit tot deze vastklikt, en vouw dan de papiersteunklep (2) uit.

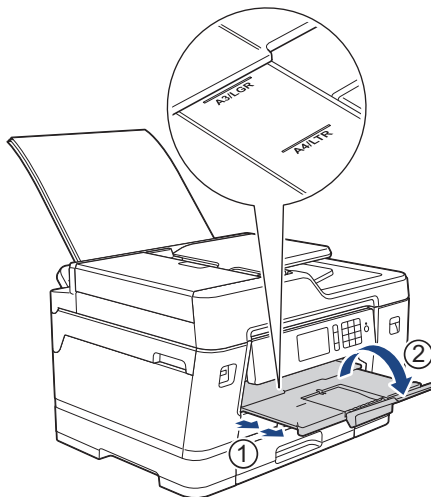

7. Wijzig indien nodig de instelling voor het papierformaat in het menu van het apparaat.



Controleer of er niet meer wordt afgedrukt voordat u de MF-lade sluit.



Verwante informatie

- [Papier plaatsen](#)

Gerelateerde onderwerpen:

- [De juiste afdrukmedia selecteren](#)
 - [Fout- en onderhoudsberichten](#)
-

Onbedrukbaar gedeelte

Hoe groot het onbedrukbare gebied is, is afhankelijk van de instellingen binnen de door u gebruikte toepassing. De onderstaande afbeeldingen tonen de onbedrukbare gedeelten op losse vellen papier en enveloppen. Het apparaat kan afdrucken binnen de grijze gedeelten van losse vellen papier wanneer de afdrukfunctie Zonder rand beschikbaar en ingeschakeld is.

Losse vellen

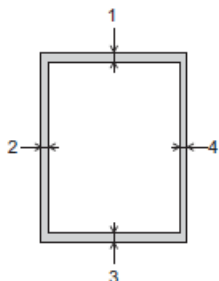

Enveloppen

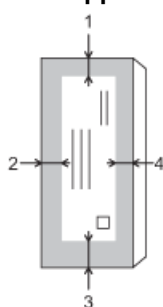

	Boven (1)	Links (2)	Onder (3)	Rechts (4)
Losse vellen	3 mm	3 mm	3 mm	3 mm
Enveloppen	12 mm	3 mm	12 mm	3 mm



De afdrukfunctie Zonder rand is niet beschikbaar voor enveloppen en tweezijdig afdrucken.

✓ Verwante informatie

- [Papier plaatsen](#)

Gerelateerde onderwerpen:

- [Problemen met de papierverwerking en afdrukproblemen](#)

Papierinstellingen

- Het papierformaat en de papiersoort wijzigen
- De instelling voor het controleren van het papier wijzigen
- Een standaardlade voor een specifieke taak instellen
- De ladeprioriteit wijzigen
- Waarschuwing dat papier bijna op is wijzigen
- De paginagrootte van een te grote inkomende fax verkleinen

Het papierformaat en de papiersoort wijzigen

Stel het papierformaat en de papiersoort voor de lade in.

- Voor de beste afdrukkwaliteit stelt u het apparaat in op het type papier dat u gebruikt.
- Wanneer u een ander papierformaat in de lade plaatst, moet u ook de instelling voor het papierformaat op het LCD-scherm van het apparaat wijzigen.

1. Druk op  [Instellingen (Instell.)] > [Lade-instell.].
2. Druk op de gewenste lade-optie.
3. Druk op [Papiersoort].
4. Druk op het gewenste papiertype.



- Gebruik alleen normaal papier in lade 2. (MFC-J6945DW)
- Gebruik alleen normaal papier in lade 2 en lade 3.(MFC-J6947DW)

5. Druk op [Papierform. (Papierformaat)].
6. Veeg omhoog of omlaag of druk op ▲ of ▼ om de opties voor het papierformaat weer te geven en druk vervolgens op de gewenste optie.
7. Druk op .



Het papier wordt met de bedrukte zijde naar boven op de uitvoerlade aan de voorkant van het apparaat uitgeworpen. Als u glanzend papier gebruikt, dient u elk vel onmiddellijk te verwijderen om te voorkomen dat de vellen aan elkaar plakken of vastlopen.



Verwante informatie

- [Papierinstellingen](#)



Gerelateerde onderwerpen:

- [Plaats papier van A4-, Letter- of Executive-formaat in lade 1 / lade 2 / lade 3](#)
- [Fotopapier in lade 1 plaatsen](#)
- [Enveloppen in lade 1 plaatsen](#)
- [Aanvaardbaar papier en andere afdrukmedia](#)
- [Fout- en onderhoudsberichten](#)
- [Problemen met de papierverwerking en afdrukproblemen](#)

De instelling voor het controleren van het papier wijzigen

Als deze instelling is ingesteld op [Aan] en u de papierlade uit het apparaat trekt of papier in de MF-lade plaatst, wordt u via het LCD-scherm gevraagd of u de instellingen voor het papierformaat en de papiersoort wilt wijzigen.

De standaardinstelling is [Aan].

1. Druk op  [Instellingen (Instell.)] > [Alle instell.] > [Standaardinst.] > [Lade-instell. (Lade-instelling)] > [Contr. papier].
2. Druk op [Aan] of [Uit].
3. Druk op .

Verwante informatie

- [Papierinstellingen](#)

Gerelateerde onderwerpen:

- [Plaats papier van A4-, Letter- of Executive-formaat in lade 1 / lade 2 / lade 3](#)
- [Fotopapier in lade 1 plaatsen](#)
- [Enveloppen in lade 1 plaatsen](#)
- [Fout- en onderhoudsberichten](#)

Een standaardlade voor een specifieke taak instellen



U kunt de standaardlade die het apparaat voor elke modus gebruikt wijzigen.

Met [Autom. ladesel.] stelt u het apparaat in om papier in te voeren vanuit de meest geschikte lade voor het papiertype en -formaat dat u hebt ingesteld.

Het apparaat voert papier uit de meest geschikte lade in volgens de ladeprioriteit die u hebt ingesteld.



Afhankelijk van uw model zijn sommige laden mogelijk niet beschikbaar.

1. Druk op  [Instellingen (Instell.)] > [Alle instell.] > [Standaardinst.] > [Lade-instell. (Lade-instelling)].
 - Om af te drukken in de kopieermodus, drukt u op [Lade-instell.: Kopiëren] > [Ladegebruik].
 - Om binnengekomen faxen af te drukken, drukt u op [Lade-instelling: Faxen] > [Ladegebruik].
 - Om foto's af te drukken, drukt u op [Lade-instell: JPEG-afdruk (Media)] > [Ladegebruik].
2. Druk op de gewenste lade-optie.
3. Druk op .





Verwante informatie

- [Papierinstellingen](#)

De ladeprioriteit wijzigen

Wijzig de standaardladeprioriteit die het apparaat voor elke modus gebruikt.

Als [Autom. ladesel.] is geselecteerd als lade-instelling, kiest het apparaat de meest geschikte lade voor het papiertype en -formaat in volgorde van de ingestelde ladeprioriteit.

1. Druk op  [Instellingen (Instell.)] > [Alle instell.] > [Standaardinst.] > [Lade-instell. (Lade-instelling)].
2. Druk op de optie [Lade-instell.: Kopiëren], [Lade-instelling: Faxen], [Lade-instelling: Afdrukken] of [Lade-instell: JPEG-afdruk (Media)].
3. Druk op [Ladeprioriteit].
4. Druk op de gewenste optie.
5. Druk op .

Verwante informatie

- [Papierinstellingen](#)



Waarschuwing dat papier bijna op is wijzigen

Als u voor de waarschuwing dat het papier bijna op is [Aan] hebt ingesteld, geeft het apparaat een melding wanneer de papierlade bijna leeg is.

De standaardinstelling is [Aan].

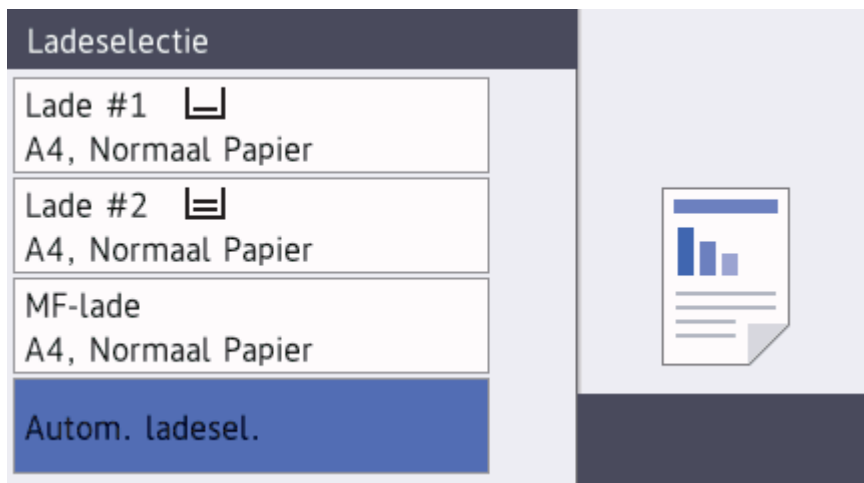
Daarnaast kunt u in de kopieermodus bij de optie Ladeselectie een pictogram weergeven dat de resterende hoeveelheid papier aangeeft.



1. Druk op  [Instellingen (Instell.)] > [Alle instell.] > [Standaardinst.] > [Ladeinstell. (Lade-instelling)] > [Meld. bijna leeg].
2. Druk op [Aan] of [Uit].
3. Druk op .

Verwante informatie

- [Papierinstellingen](#)

Aanvaardbaar papier en andere afdrukmedia

De afdrukkwaliteit kan worden beïnvloed door de papiersoort die u in het apparaat gebruikt.

Om de beste afdrukkwaliteit te verkrijgen voor de instellingen die u hebt geselecteerd, moet u de optie Papiersoort altijd instellen op het type papier dat u in de lade hebt geplaatst.

U kunt normaal papier, inkjetpapier (gecoat papier), glanzend papier, kringlooppapier en enveloppen gebruiken.

Wij raden u aan om verschillende soorten papier te testen alvorens een grote hoeveelheid aan te schaffen.

Gebruik Brother-papier voor de beste resultaten.

- Wanneer u afdrukt op inkjetpapier (gecoat papier) of glanzend papier, moeten op het tabblad **Normaal** van de printerdriver of voor de instelling Papiersoort in het menu van het apparaat altijd de juiste afdrukmedia zijn geselecteerd.
- Wanneer u afdrukt op fotopapier van Brother, plaatst u een extra vel van hetzelfde fotopapier in de papierlade.
- Als u fotopapier gebruikt, dient u elk vel onmiddellijk te verwijderen; dit om te voorkomen dat de vellen aan elkaar plakken of vastlopen.
- Raak het afgedrukte oppervlak van het papier vlak na het afdrukken niet aan; de inkt kan nog nat zijn en op uw vingers vlekken.



Verwante informatie

- [Papier plaatsen](#)
 - [Aanbevolen afdrukmedia](#)
 - [Afdrukmedia behandelen en gebruiken](#)
 - [De juiste afdrukmedia selecteren](#)

Gerelateerde onderwerpen:

- [Het papierformaat en de papiersoort wijzigen](#)
- [Problemen met de papierverwerking en afdrukproblemen](#)

Aanbevolen afdrukmedia

Voor de beste afdrukkwaliteit bevelen we aan om het in de tabel vermelde papier van Brother te gebruiken.

Als er in uw land geen Brother-papier beschikbaar is, raden wij u aan verschillende soorten papier te testen voordat u grote hoeveelheden papier koopt.

Brother-papier

Papiersoort	Item
A3 Normaal	BP60PA3
A3 Glanzend Foto	BP71GA3
A3 Inkjet (Mat)	BP60MA3
A4 Normaal	BP60PA
A4 Glanzend Foto	BP71GA4
A4 Inkjet (Mat)	BP60MA
10 x 15 cm Glanzend Foto	BP71GP



Verwante informatie

- [Aanvaardbaar papier en andere afdrukmedia](#)

Afdrukmedia behandelen en gebruiken

- Bewaar papier in de originele verpakking en zorg dat deze gesloten blijft. Bewaar het papier plat en uit de buurt van vocht, direct zonlicht en warmte.
- Zorg dat u de glimmende (gecoate) zijde van het fotopapier niet aanraakt.
- Sommige envelopformaten vereisen dat u de marges in de toepassing instelt. Maak altijd eerst een proefafdruk voordat u veel enveloppen afdrukt.

BELANGRIJK

Gebruik **NOOIT** de volgende soorten papier:

- Papier dat beschadigd, gekruld of gekreukt is of een onregelmatige vorm heeft

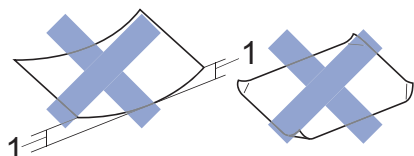

1. Als het papier een krul van **2 mm of meer heeft, kan het vastlopen.**

- Hoogglanzend of erg gestructureerd papier
- Papier dat niet netjes kan worden gestapeld
- Papier met een breedlopende vezel

Gebruik **GEEN** enveloppen

- die niet stevig zijn;
- met vensters;
- met reliëf (verhoogd opschrift);
- met sluihaken of nietjes;
- die aan de binnenkant zijn voorbedrukt.
- zelfklevend zijn
- dubbele flappen hebben

Zelfklevend Dubbele omslagen

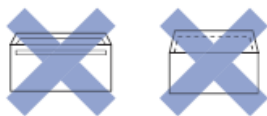

Het kan zijn dat u problemen ondervindt bij de papierinvoer vanwege de dikte, het formaat en de vorm van de omslag van de enveloppen die u gebruikt.



Verwante informatie

- [Aanvaardbaar papier en andere afdrukmedia](#)

Gerelateerde onderwerpen:

- [Plaats papier in lade 1 / lade 2 / lade 3](#)

De juiste afdrukmedia selecteren

- Papiertype en -formaat voor elke handeling
- Afdrukstand en capaciteit van de papierladen
- Door de gebruiker gedefinieerde papierformaten in de printerdriver gebruiken
- Papiergewicht en -dikte
- Plaats papier van A4-, Letter- of Executive-formaat in lade 1 / lade 2 / lade 3
- Fotopapier in lade 1 plaatsen
- Enveloppen in lade 1 plaatsen
- Papier plaatsen in de multifunctionele lade (MF-lade)

Papiertype en -formaat voor elke handeling

Papiersoort	Papierformaat		Gebruik				
			Fax	Kopiëren	Rechtstreeks afdrukken		Printer
					JPEG afdrukken	PDF afdrukken	
Losse vellen	A3	297 x 420 mm	Ja	Ja	Ja	Ja	Ja
	A4	210 x 297 mm	Ja	Ja	Ja	Ja	Ja
	Ledger	279,4 x 431,8 mm	Ja	Ja	Ja	Ja	Ja
	Letter	215,9 x 279,4 mm	Ja	Ja	Ja	Ja	Ja
	Legal	215,9 x 355,6 mm	Ja	Ja	-	Ja	Ja
	Mexico Legal	215,9 x 339,85 mm	Ja	Ja	-	Ja	Ja
	India Legal	215 x 345 mm	Ja	Ja	-	Ja	Ja
	Folio	215,9 x 330,2 mm	Ja	Ja	-	Ja	Ja
	Executive	184,1 x 266,7 mm	-	-	-	-	Ja
	A5	148 x 210 mm	-	Ja	-	Ja	Ja
	A6	105 x 148 mm	-	Ja	-	Ja	Ja
Kaarten	Foto's	10 x 15 cm	-	Ja	Ja	-	Ja
	Foto L	9 x 13 cm	-	-	-	-	Ja
	Foto 2L	13 x 18 cm	-	-	Ja	-	Ja
	Indexkaart	13 x 20 cm	-	-	-	-	Ja
Enveloppen	C5 Envelop	162 x 229 mm	-	-	-	-	Ja
	DL-Envelop	110 x 220 mm	-	-	-	-	Ja
	Com-10	104,7 x 241,3 mm	-	-	-	-	Ja
	Monarch	98,4 x 190,5 mm	-	-	-	-	Ja

Verwante informatie

- [De juiste afdrukmedia selecteren](#)

Gerelateerde onderwerpen:

- [Enveloppen in lade 1 plaatsen](#)

Afdrukstand en capaciteit van de papierladen

	Papierformaat	Papiersoorten	Aantal vellen
Papierlade 1	<Liggend> A4, Letter, Executive	Normaal papier, kringlooppapier	250 ¹
	<Staand> A3, Ledger, Legal, Mexico Legal, India Legal, Folio, A5, A6, Enveloppen (C5, Com-10, DL, Monarch), Foto (10 x 15 cm), Foto L (9 x 13 cm), Foto 2L (13 x 18 cm), Indexkaart (13 x 20 cm)	Inkjetpapier	20
		Glanzend papier, Foto	20
		Indexkaart	30
		Enveloppen	10
Papierlade 2	<Liggend> A4, Letter	Normaal papier, kringlooppapier	250 ¹
	<Staand> A3, Ledger, Legal, Mexico Legal, India Legal, Folio		
Papierlade 3 (MFC-J6947DW)	<Liggend> A4, Letter	Normaal papier, kringlooppapier	250 ¹
	<Staand> A3, Ledger, Legal, Mexico Legal, India Legal, Folio		
Multifunctionele lade (MF- lade) ²	<Liggend> A4, Letter, Executive	Normaal papier, kringlooppapier	100 ¹
	<Staand> A3, Ledger, Legal, Mexico Legal, India Legal, Folio, A5, A6, Enveloppen (C5, Com-10, DL, Monarch), Foto (10 x 15 cm), Foto L (9 x 13 cm), Foto 2L (13 x 18 cm), Indexkaart (13 x 20 cm)	Inkjetpapier	20 (Maximaal A4/Letter) 5 (Boven A4/Letter)
		Glanzend papier, Foto	20 (Maximaal A4/Letter) 5 (Boven A4/Letter)
		Indexkaart	50
		Enveloppen	20 (Maximaal A4/Letter) 5 (Boven A4/Letter)

¹ Bij gebruik van normaal papier van 80 g/m²

² We raden u aan voor glanzend papier de MF-lade te gebruiken.



Verwante informatie

- [De juiste afdrukmedia selecteren](#)

Door de gebruiker gedefinieerde papierformaten in de printerdriver gebruiken

Door gebruiker gedefinieerd formaat	Afdrukstand
<ul style="list-style-type: none">Breedte: 88,9 mm - 297,0 mmHoogte: 127,0 mm - 431,8 mm	Staand
<ul style="list-style-type: none">De optie voor een door de gebruiker gedefinieerd papierformaat is alleen beschikbaar voor de multifunctionele lade.	



Verwante informatie

- [De juiste afdrukmedia selecteren](#)

Papiergewicht en -dikte

Papiersoort		Gewicht	Dikte
Losse vellen	Normaal papier, kringlooppapier	64 tot 120 g/m ²	0,08 tot 0,15 mm
	Inkjetpapier	64 tot 200 g/m ²	0,08 tot 0,25 mm
	Glanzend papier ^{1 2}	Max. 220 g/m ²	Max. 0,25 mm
Kaarten	Fotokaart ^{1 2 3}	Max. 200 g/m ²	Max. 0,25 mm
	Indexkaart	Max. 120 g/m ²	Max. 0,15 mm
Enveloppen		80 tot 95 g/m ²	Max. 0,52 mm

¹ BP71 260 g/m² is speciaal bedoeld voor inkjetmachines van Brother.

² Max. 0,3 mm voor MF-lade

³ Max. 220 g/m² voor MF-lade



Verwante informatie

- [De juiste afdrukmedia selecteren](#)

Gerelateerde onderwerpen:

- [Problemen met de papierverwerking en afdrukproblemen](#)

Documenten plaatsen

- Documenten in de ADF (automatische documentinvoer) plaatsen
- Documenten op de glasplaat plaatsen
- Onscanbaar gedeelte

Documenten in de ADF (automatische documentinvoer) plaatsen

Er kunnen meerdere vellen in de ADF worden geplaatst. Deze worden vel voor vel ingevoerd.

Gebruik papier van een formaat en gewicht dat voldoet aan de specificaties in de volgende tabel. Waaier de stapel altijd los voordat u het papier in de ADF plaatst.

Documentformaten en -gewichten

Lengte: ¹	148 tot 431,8 mm
Breedte:	105 tot 297 mm
Papiergewicht:	64 tot 90 g/m ²

¹ Maximaal 900 mm bij gebruik van de functie voor lang papier.

BELANGRIJK

- Trek NIET aan het document als het wordt ingevoerd.
- Gebruik GEEN papier dat is omgekruld, gekreukeld, gevouwen of gescheurd of geniet, of dat is vastgemaakt met paperclips, lijm of plakband.
- Gebruik GEEN karton, krantenpapier of stof.
- Zorg dat de inkt of correctievloeistof op een document volledig droog is.



Via de ADF kunt u dubbelzijdige documenten tot maximaal A3-formaat faxen, kopiëren of scannen.

1. Waaier de stapel papier goed door.
2. Stel de papiergeleiders (1) af op het documentformaat.

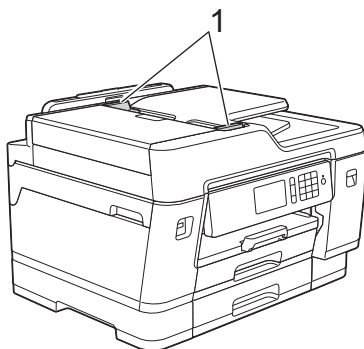

3. Plaats uw document met de bedrukte zijde naar boven in de ADF, zoals getoond in de illustratie, tot u voelt dat het document de invoerrollen raakt en het apparaat een piepsignaal geeft.

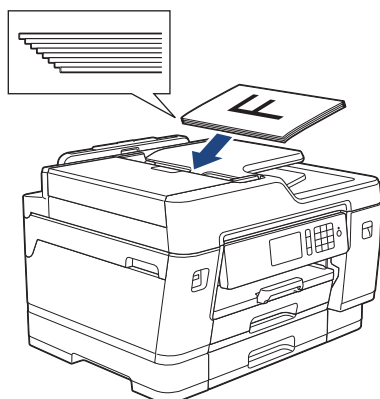



Als u een document van klein formaat hebt geplaatst en dit niet kunt verwijderen, brengt u de ADF-documentsteun (1) omhoog en verwijdert u het document aldus.

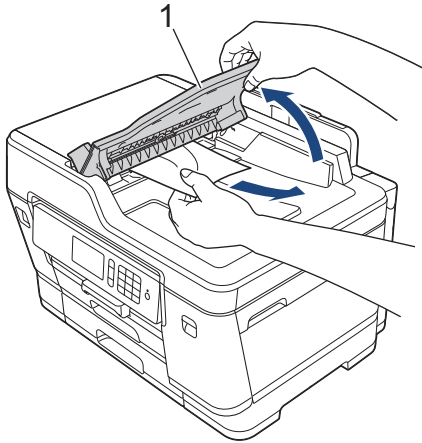

BELANGRIJK

Laat GEEN documenten achter op de glasplaat. Als u dat doet, kan papier in de ADF vastlopen.



Verwante informatie

- [Documenten plaatsen](#)

Gerelateerde onderwerpen:

- [Een document kopiëren](#)
- [Fout- en onderhoudsberichten](#)
- [Telefoon- en faxproblemen](#)
- [Overige problemen](#)

Documenten op de glasplaat plaatsen

Gebruik de glasplaat om te faxen, te kopiëren of een blad per keer te scannen.

Ondersteunde documentformaten

Lengte:	Max. 431,8 mm
Breedte:	Max. 297 mm
Gewicht:	Max. 2 kg



Als u de glasplaat wilt gebruiken, moet de ADF leeg zijn.

1. Til het documentdeksel op.
2. Plaats het document met de bedrukte zijde *naar beneden* in de linkerbovenhoek van de glasplaat (zie illustratie).

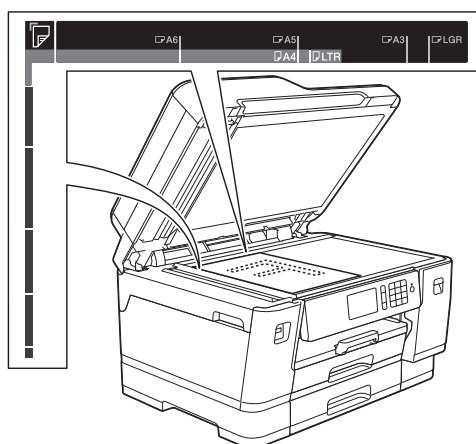

3. Sluit het documentdeksel.

BELANGRIJK

Als u een boek of een lijvig document scant, laat het deksel dan NIET dichtvallen en druk er niet op.



Verwante informatie

- [Documenten plaatsen](#)

Gerelateerde onderwerpen:

- [Een document kopiëren](#)
- [Telefoon- en faxproblemen](#)
- [Overige problemen](#)

Onscanbaar gedeelte

Het onscanbaar gedeelte van een pagina hangt af van de instellingen in de toepassing die u gebruikt. Onderstaande afbeeldingen tonen de typische onscanbare afmetingen.

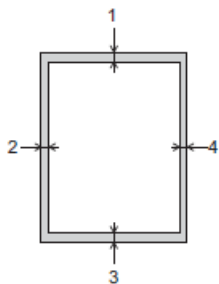

Gebruik	Documentformaat	Boven (1) Onder (3)	Links (2) Rechts (4)
Fax	A3	3 mm	4,5 mm
	A4		3 mm
	Ledger		3,7 mm
	Letter		4 mm
	Legal		
Kopiëren	Alle papierformaten		3 mm
Scannen		1 mm	1 mm

✓ Verwante informatie

- [Documenten plaatsen](#)

Afdrukken

- [Afdrukken vanaf uw computer \(Windows\)](#)
- [Afdrukken vanaf uw computer \(Mac\)](#)
- [Gegevens rechtstreeks afdrukken vanaf een USB-flashstation](#)

Afdrukken vanaf uw computer (Windows)

- [Foto's afdrukken \(Windows\)](#)
- [Documenten afdrukken \(Windows\)](#)
- [Annuleer een afdruktaak \(Windows\)](#)
- [Meer dan één pagina op één vel papier \(N-in-1\) afdrukken \(Windows\)](#)
- [Afdrukken als poster \(Windows\)](#)
- [Automatisch op beide zijden van het papier afdrukken \(Automatisch tweezijdig afdrukken\) \(Windows\)](#)
- [Druk automatisch af als folder \(Windows\)](#)
- [Afdruk beveiligen \(Windows\)](#)
- [Een document in kleur in grijstinten afdrukken \(Windows\)](#)
- [Vlekken op afdrukken en papierstoringen voorkomen \(Windows\)](#)
- [Een vooraf ingesteld afdrukprofiel gebruiken \(Windows\)](#)
- [Wijzig de standaard printerinstellingen \(Windows\)](#)
- [Afdrukinstellingen \(Windows\)](#)

Foto's afdrukken (Windows)



1. Selecteer het afdrukcommando in uw toepassing.
2. Selecteer **Brother XXX-XXXX** (waarbij XXXX de naam is van uw model) en klik vervolgens op de knop afdrukeigenschappen of voorkeuren.
Het venster van de printerdriver wordt weergegeven.
3. Controleer of u de juiste media in de papierlade hebt geplaatst.

BELANGRIJK

- Gebruik Brother-papier voor de beste resultaten.
- Wanneer u afdrukt op fotopapier van Brother, plaatst u een extra vel van hetzelfde fotopapier in de papierlade.

4. Klik op het tabblad **Normaal**.
5. Klik op de vervolgkeuzelijst **Mediatype** en selecteer vervolgens het type papier dat u gebruikt.

BELANGRIJK

Om de beste afdrukkwaliteit te verkrijgen voor de instellingen die u hebt geselecteerd, moet u de optie **Mediatype** altijd instellen op het type papier dat u in de lade hebt geplaatst.

6. Klik op de keuzelijst **Papierformaat** en selecteer vervolgens uw papierformaat.
7. Schakel indien nodig het selectievakje **Zonder marges** in.
8. Selecteer voor de **Kleurmodus** de optie **Natuurlijk** of **Levendig**.
9. Selecteer in het veld **Afdrukstand** de optie **Stand** of **Liggend** om de afdrukstand in te stellen.



Als uw toepassing een vergelijkbare instelling bevat, raden we u aan de afdrukstand via deze toepassing in te stellen.

10. Voer in het veld **Aantal** het gewenste aantal exemplaren (1 - 999) in.
11. Wijzig indien nodig nog andere printerinstellingen.
12. Klik op **OK**.
13. Beëindig uw afdruktaak.



Verwante informatie

- [Afdrukken vanaf uw computer \(Windows\)](#)

Gerelateerde onderwerpen:

- [Afdrukinstellingen \(Windows\)](#)

Documenten afdrukken (Windows)

1. Selecteer het afdrukcommando in uw toepassing.
2. Selecteer **Brother XXX-XXXX** (waarbij XXXX de naam is van uw model) en klik vervolgens op de knop afdrukeigenschappen of voorkeuren.
Het venster van de printerdriver wordt weergegeven.
3. Zorg ervoor dat u papier met het juiste formaat in de papierlade hebt geplaatst.
4. Klik op het tabblad **Normaal**.
5. Klik op de vervolgkeuzelijst **Mediatype** en selecteer vervolgens het type papier dat u gebruikt.

BELANGRIJK

Om de beste afdrukkwaliteit te verkrijgen voor de instellingen die u hebt geselecteerd, moet u de optie **Mediatype** altijd instellen op het type papier dat u in de lade hebt geplaatst.

6. Klik op de keuzelijst **Papierformaat** en selecteer vervolgens uw papierformaat.
7. Selecteer voor de **Kleurmodus** de optie **Natuurlijk** of **Levendig**.
8. Selecteer in het veld **Afdrukstand** de optie **Stand** of **Liggend** om de afdrukstand in te stellen.



Als uw toepassing een vergelijkbare instelling bevat, raden we u aan de afdrukstand via deze toepassing in te stellen.

9. Voer in het veld **Aantal** het gewenste aantal exemplaren (1 - 999) in.
10. Om meerdere pagina's op één vel papier of één pagina van uw document op meerdere vellen af te drukken, klikt u op de vervolgkeuzelijst **Meerdere pag. afdrukken** en selecteert u vervolgens uw opties.
11. Wijzig indien nodig nog andere printerinstellingen.
12. Klik op **OK**.
13. Beëindig uw afdruktaak.



Verwante informatie

- [Afdrukken vanaf uw computer \(Windows\)](#)

Gerelateerde onderwerpen:

- [Het inkniveau controleren \(pagina-aantal\)](#)
- [Afdrukinstellingen \(Windows\)](#)

Annuleer een afdruktaak (Windows)

Als een afdruktaak naar de afdrukwachtrij werd verzonden en niet werd afgedrukt of foutief naar de afdrukwachtrij werd verzonden, moet u het mogelijk verwijderen zodat daaropvolgende taken kunnen worden afgedrukt.

1. Dubbelklik op het printerpictogram  in de taakbalk.
2. Selecteer de afdruktaak die u wilt annuleren.
3. Klik op het menu **Document**.
4. Selecteer **Annuleren**.
5. Klik op **Ja**.



Verwante informatie

- [Afdrukken vanaf uw computer \(Windows\)](#)

Gerelateerde onderwerpen:

- [De status van het apparaat vanaf uw computer controleren \(Windows\)](#)

Meer dan één pagina op één vel papier (N-in-1) afdrukken (Windows)



1. Selecteer het afdrukcommando in uw toepassing.
2. Selecteer **Brother XXX-XXXX** (waarbij XXXX de naam is van uw model) en klik vervolgens op de knop afdrukeigenschappen of voorkeuren.
Het venster van de printerdriver wordt weergegeven.
3. Klik op het tabblad **Normaal**.
4. Selecteer in het veld **Afdrukstand** de optie **Stand** of **Liggend** om de afdrukstand in te stellen.



Als uw toepassing een vergelijkbare instelling bevat, raden we u aan de afdrukstand via deze toepassing in te stellen.

5. Klik op de keuzelijst **Meerdere pag. afdrukken** en selecteer vervolgens de optie **2 op 1**, **4 op 1**, **9 op 1** of **16 op 1**.
6. Klik op de keuzelijst **Paginavolgorde** en selecteer vervolgens uw papiervolgorde.
7. Klik op de keuzelijst **Rand** en selecteer vervolgens uw randtype.
8. Wijzig indien nodig nog andere printerinstellingen.
9. Klik op **OK** en voltooi vervolgens uw afdruktaak.



Verwante informatie

- [Afdrukken vanaf uw computer \(Windows\)](#)

Gerelateerde onderwerpen:

- [Afdrukinstellingen \(Windows\)](#)

Afdrukken als poster (Windows)

Uw afdrukformaat vergroten en het document in postermodus afdrukken.

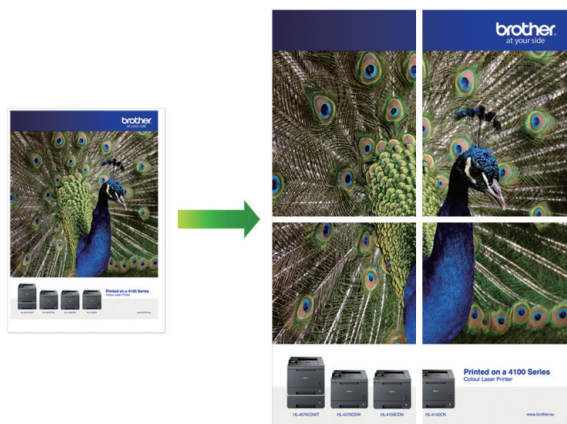

1. Selecteer het afdrukcommando in uw toepassing.
2. Selecteer **Brother XXX-XXXX** (waarbij XXXX de naam is van uw model) en klik vervolgens op de knop afdrukeigenschappen of voorkeuren.
Het venster van de printerdriver wordt weergegeven.
3. Klik op het tabblad **Normaal**.
4. Klik op de keuzelijst **Meerdere pag. afdrukken** en selecteer vervolgens de optie **1 op 2x2 pagina's** of **1 op 3x3 pagina's**.
5. Wijzig indien nodig nog andere printerinstellingen.
6. Klik op **OK**.
7. Beëindig uw afdruktaak.

✓ Verwante informatie

- [Afdrukken vanaf uw computer \(Windows\)](#)

Gerelateerde onderwerpen:

- [Afdrukinstellingen \(Windows\)](#)

Automatisch op beide zijden van het papier afdrukken (Automatisch tweezijdig afdrukken) (Windows)

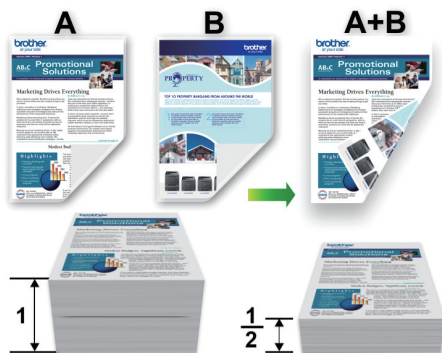

- Controleer of de klep ter verwijdering van vastgelopen papier gesloten is.
- Gekruld papier moet glad worden gestreken voordat het weer in de papierlade wordt geplaatst.
- Gebruik gewoon papier. Gebruik GEEN bankpostpapier.
- Dun papier kan gaan kreukelen.

1. Selecteer het afdrukcommando in uw toepassing.
2. Selecteer **Brother XXX-XXXX** (waarbij XXXX de naam is van uw model) en klik vervolgens op de knop afdrukeigenschappen of voorkeuren.
Het venster van de printerdriver wordt weergegeven.
3. Klik op het tabblad **Normaal**.
4. Selecteer in het veld **Afdrukstand** de optie **Stand** of **Liggend** om de afdrukstand in te stellen.



Als uw toepassing een vergelijkbare instelling bevat, raden we u aan de afdrukstand via deze toepassing in te stellen.

5. Klik op de keuzelijst **Tweezijdig/boekje** en selecteer vervolgens **Tweezijdig**.
6. Klik op de knop **Instellingen voor tweezijdig**.
7. Selecteer een van de opties uit het menu **Type tweezijdig**.

Wanneer tweezijdig is geselecteerd, zijn er voor elke afdrukrichting vier typen tweezijdige bindrichtingen beschikbaar:

Optie voor Staand	Beschrijving
Lange rand (links)	
Lange rand (rechts)	

Optie voor Staand	Beschrijving
-------------------	--------------

Korte rand (boven)

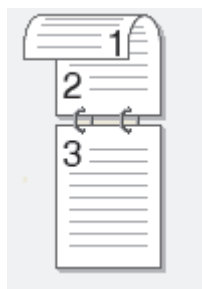

Korte rand (onder)

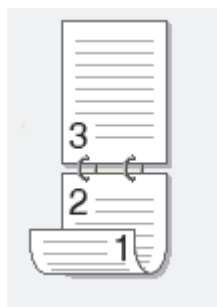

Optie voor Liggend	Beschrijving
--------------------	--------------

Lange rand (boven)



Lange rand (onder)

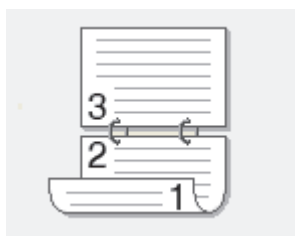

Korte rand (rechts)

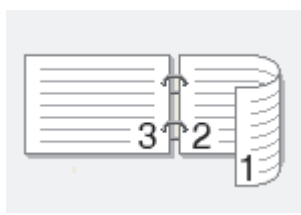

Korte rand (links)

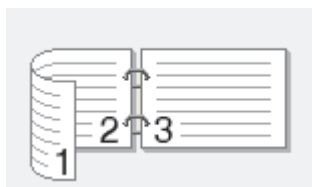

8. Vink het selectievakje **Inbindmarge** aan als u ook de inbindwaarde in inch of millimeter wilt opgeven.
9. Klik op **OK** om terug te keren naar het venster van de printerdriver.
10. Wijzig indien nodig nog andere printerinstellingen.



Bij gebruik van deze optie is de functie Zonder rand niet beschikbaar.

11. Klik opnieuw op **OK** en voltooi vervolgens uw afdruktaak.



Verwante informatie

- [Afdrukken vanaf uw computer \(Windows\)](#)

Gerelateerde onderwerpen:

- [Afdrukinstellingen \(Windows\)](#)
 - [Druk automatisch af als folder \(Windows\)](#)
-

Druk automatisch af als folder (Windows)

Gebruik deze optie om een document in een folderopmaak af te drukken met tweezijdig afdrukken. Het document wordt in de juiste paginanummering geordend en u kunt de afgedrukte pagina's in het midden vouwen zonder de volgorde van de gedrukte pagina's te wijzigen.



- Controleer of de klep ter verwijdering van vastgelopen papier gesloten is.
- Gekruild papier moet glad worden gestreken voordat het weer in de papierlade wordt geplaatst.
- Gebruik gewoon papier. Gebruik GEEN bankpostpapier.
- Dun papier kan gaan kreukelen.

1. Selecteer het afdrukcommando in uw toepassing.
2. Selecteer **Brother XXX-XXXX** (waarbij XXXX de naam is van uw model) en klik vervolgens op de knop afdrukeigenschappen of voorkeuren.
Het venster van de printerdriver wordt weergegeven.
3. Klik op het tabblad **Normaal**.
4. Selecteer in het veld **Afdrukstand** de optie **Stand** of **Liggend** om de afdrukstand in te stellen.



Als uw toepassing een vergelijkbare instelling bevat, raden we u aan de afdrukstand via deze toepassing in te stellen.

5. Klik op de vervolgkeuzelijst **Tweezijdig/boekje** en selecteer vervolgens de optie **Folder**.
6. Klik op de knop **Instellingen voor tweezijdig**.
7. Selecteer een van de opties uit het menu **Type tweezijdig**.

Voor elke afdrukstand zijn er twee manieren waarop tweezijdig kan worden afgedrukt:

Optie voor Staand	Beschrijving
Links inbinden	
Rechts inbinden	

Optie voor Liggend	Beschrijving
--------------------	--------------

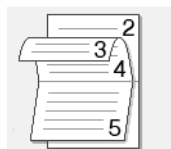

Boven inbinden

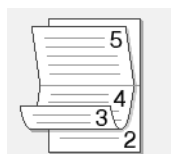

Onder inbinden



8. Selecteer een van de opties in het menu **Folder afdrukken**.

Optie	Beschrijving
Alle pagina's tegelijk	Elke pagina wordt afgedrukt in folderformaat (vier pagina's per vel, twee pagina's per zijde). Vouw uw afdruk in het midden om een folder te maken. 
Onderverdelen in sets	Met deze optie drukt u de volledige folder af in sets van kleinere individuele folders, die u in het midden kunt vouwen zonder de volgorde van de pagina's te moeten wijzigen. U kunt het aantal vellen papier in elk kleiner foldertje opgeven (van 1-15). Deze optie is handig wanneer een afgedrukte folder veel pagina's bevat en moet worden gevouwen. 

9. Vink het selectievakje **Inbindmarge** aan als u ook de inbindwaarde in inch of millimeter wilt opgeven.

10. Klik op **OK** om terug te keren naar het venster van de printerdriver.

11. Wijzig indien nodig nog andere printerinstellingen.



Bij gebruik van deze optie is de functie Zonder rand niet beschikbaar.

12. Klik op **OK**.

13. Beëindig uw afdruktaak.



Verwante informatie

- [Afdrukken vanaf uw computer \(Windows\)](#)

Gerelateerde onderwerpen:

- [Afdrukinstellingen \(Windows\)](#)
- [Automatisch op beide zijden van het papier afdrukken \(Automatisch tweezijdig afdrukken\) \(Windows\)](#)

Afdruk beveiligen (Windows)

Gebruik Afdruk beveiligen om ervoor te zorgen dat vertrouwelijke of gevoelige documenten pas worden afgedrukt wanneer u een wachtwoord op het bedieningspaneel van het apparaat invoert.

De beveiligde gegevens worden van het apparaat gewist wanneer u het apparaat uitschakelt.

1. Selecteer het afdrukcommando in uw toepassing.
2. Selecteer **Brother XXX-XXXX** (waarbij XXXX de naam is van uw model) en klik vervolgens op de knop afdrukeigenschappen of voorkeuren.
Het venster van de printerdriver wordt weergegeven.
3. Klik op het tabblad **Geavanceerd**.
4. Klik op de knop **Instellingen** in het veld **Afdruk beveiligen**.
5. Schakel het selectievakje **Afdruk beveiligen** in.
6. Typ uw wachtwoord uit vier cijfers in het veld **Wachtwoord** in.



U moet voor elk document een afzonderlijk wachtwoord instellen.

7. Typ indien nodig de **Gebruikersnaam** en de **Naam van taak** in het tekstveld in.
8. Klik op **OK** om het venster **Instellingen afdruk beveiligen** te sluiten.
9. Klik op **OK**.
10. Beëindig uw afdruktaak.
11. Veeg naar links of rechts of druk op ◀ of ▶ op het bedieningspaneel van het apparaat om de optie [Beveiligd afdrukken] weer te geven en druk vervolgens op [Beveiligd afdrukken].
12. Veeg omhoog of omlaag of druk op ▲ of ▼ om de gebruikersnamen weer te geven en druk vervolgens op uw gebruikersnaam.
De LCD geeft de lijst van beveiligde taken voor uw naam weer.
13. Veeg omhoog of omlaag of druk op ▲ of ▼ om de afdruktaak weer te geven en druk er vervolgens op.
14. Voer uw wachtwoord van vier cijfers in en druk vervolgens op [OK].
15. Voer het gewenste aantal exemplaren in.
16. Druk op [Start].
De gegevens worden afgedrukt.

Nadat u de beveiligde gegevens heeft afgedrukt, worden deze uit het geheugen van het apparaat verwijderd.



Verwante informatie

- [Afdrukken vanaf uw computer \(Windows\)](#)

Een document in kleur in grijstinten afdrukken (Windows)

In de modus Grijstinten is de afdruksnelheid sneller dan in de kleurmodus. Als uw document kleur bevat, en u Grijstinten selecteert, wordt uw document in 256 niveaus van grijstinten afgedrukt.

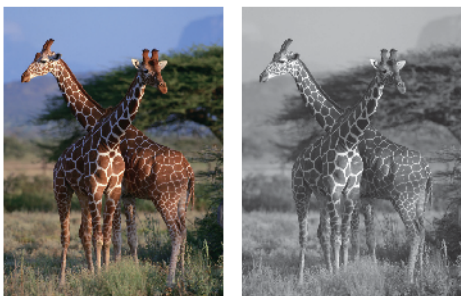

1. Selecteer het afdrukcommando in uw toepassing.
2. Selecteer **Brother XXX-XXXX** (waarbij XXXX de naam is van uw model) en klik vervolgens op de knop afdrukeigenschappen of voorkeuren.
Het venster van de printerdriver wordt weergegeven.
3. Klik op het tabblad **Geavanceerd**.
4. Voor **Kleur / Grijstinten** selecteert u **Grijstinten**.
5. Wijzig indien nodig nog andere printerinstellingen.
6. Klik op **OK**.
7. Beëindig uw afdruktaak.



Verwante informatie

- [Afdrukken vanaf uw computer \(Windows\)](#)

Vlekken op afdrukken en papierstoringen voorkomen (Windows)

Sommige types afdrukmedia hebben mogelijk meer tijd nodig om te drogen. Pas de optie **Vlekken reduceren** aan als afdrukken vlekken bevatten of het papier vastloopt.

1. Selecteer het afdrukcommando in uw toepassing.
2. Selecteer **Brother XXX-XXXX** (waarbij XXXX de naam is van uw model) en klik vervolgens op de knop afdrukeigenschappen of voorkeuren.

Het venster van de printerdriver wordt weergegeven.

3. Klik op het tabblad **Geavanceerd**.
4. Klik op de knop **Andere afdrukopties**.
5. Selecteer de optie **Vlekken reduceren** aan de linkerzijde van het scherm.
6. Selecteer een van de volgende opties:

Mediatype	Optie	Beschrijving
Normaal papier	Tweezijdig afdrukken of Enkelvoudig afdrukken	Uit Selecteer deze modus om af te drukken met een normale afdruksnelheid waarbij een normale hoeveelheid inkt wordt gebruikt.
		Laag Selecteer deze modus om op een lagere snelheid af te drukken waarbij een normale hoeveelheid inkt wordt gebruikt.
		Hoog Selecteer deze modus om met dezelfde afdruksnelheid af te drukken als met Laag , maar dan met minder inkt.
Glanzend papier	Uit / Aan	Selecteer Uit om af te drukken met een normale afdruksnelheid waarbij een normale hoeveelheid inkt wordt gebruikt. Selecteer Aan om op een lagere snelheid af te drukken waarbij minder inkt wordt gebruikt.

7. Klik op **OK** om terug te keren naar het venster van de printerdriver.
8. Klik op **OK**.
9. Beëindig uw afdruktaak.



Verwante informatie

- [Afdrukken vanaf uw computer \(Windows\)](#)

Gerelateerde onderwerpen:

- [Problemen met de papierverwerking en afdrukproblemen](#)
- [De afdrukinstellingen wijzigen bij afdrukproblemen](#)

Een vooraf ingesteld afdrukprofiel gebruiken (Windows)

Afdrukprofielen zijn vooraf ingestelde profielen waarmee u snel toegang hebt tot regelmatig gebruikte afdrukconfiguraties.

1. Selecteer het afdrukcommando in uw toepassing.
2. Selecteer **Brother XXX-XXXX** (waarbij XXXX de naam is van uw model) en klik vervolgens op de knop afdrukeigenschappen of voorkeuren.
Het venster van de printerdriver wordt weergegeven.
3. Klik op het tabblad **Afdrukprofielen**.

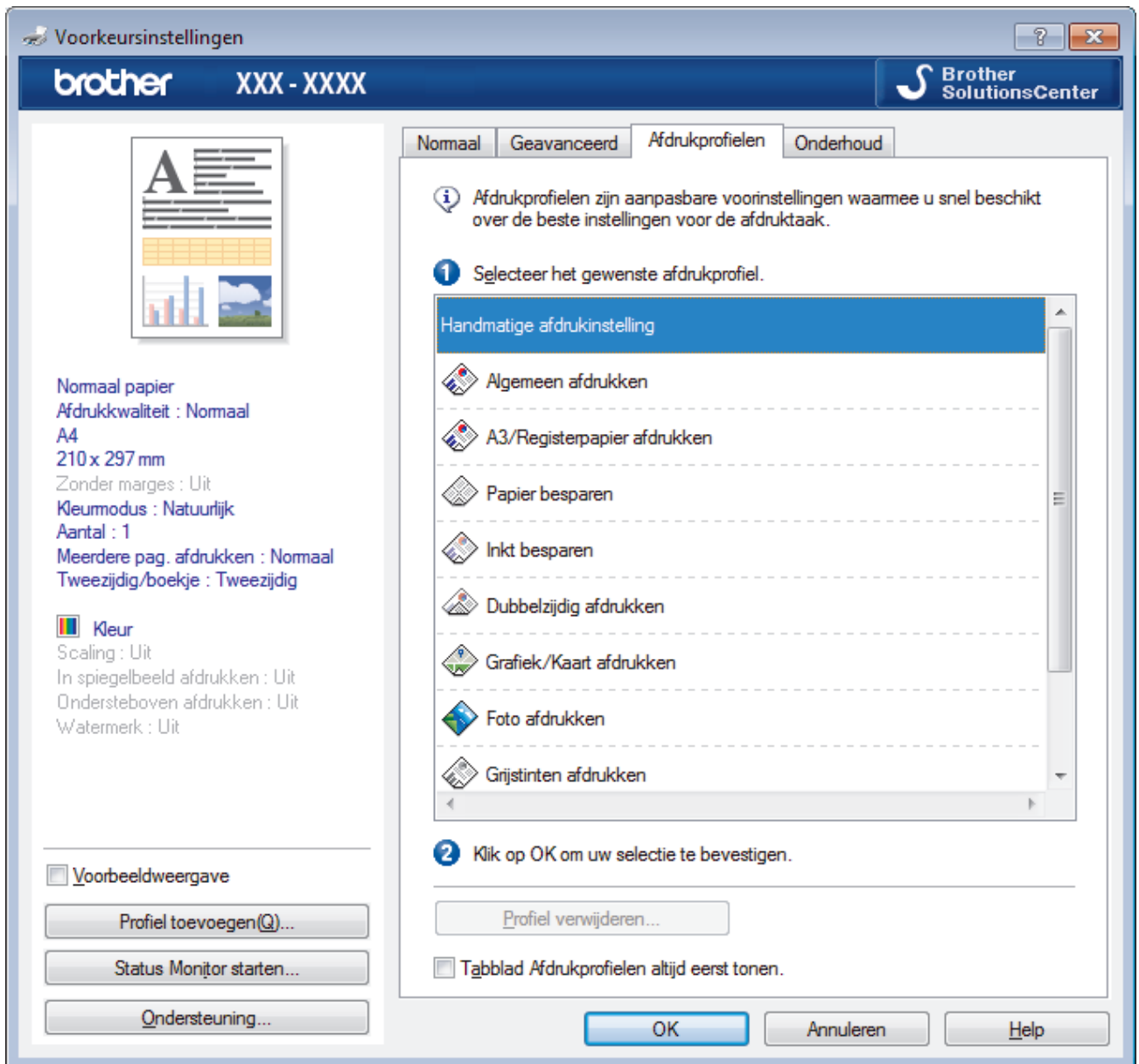

4. Selecteer in de lijst met afdrukprofielen het gewenste profiel.
De profielinstellingen worden getoond aan de linkerkant van het venster van de printerdriver.
5. Ga op een van de volgende manieren te werk:
 - Als de instellingen naar wens zijn voor uw afdruktaak, klikt u op **OK**.
 - Om de instellingen te wijzigen, gaat u terug naar het tabblad **Normaal** of **Geavanceerd**, wijzigt u de instellingen en klikt u vervolgens op **OK**.



Om de volgende maal dat u afdrukt het tabblad **Afdrukprofielen** aan de voorkant van het venster weer te geven, vinkt u het selectievakje **Tabblad Afdrukprofielen altijd eerst tonen.** aan.



Verwante informatie

- [Afdrukken vanaf uw computer \(Windows\)](#)
 - [Een afdrukprofiel maken of verwijderen \(Windows\)](#)

Gerelateerde onderwerpen:

- [Afdrukinstellingen \(Windows\)](#)
-

Een afdrukprofiel maken of verwijderen (Windows)

U kunt tot 20 nieuwe afdrukprofielen met aangepaste instellingen toevoegen.

1. Selecteer het afdrukcommando in uw toepassing.
2. Selecteer **Brother XXX-XXXX** (waarbij XXXX de naam is van uw model) en klik vervolgens op de knop afdrukeigenschappen of voorkeuren.
Het venster van de printerdriver wordt weergegeven.
3. Klik op het tabblad **Normaal** en het tabblad **Geavanceerd** en configureer de afdrukinstellingen die u voor het nieuwe afdrukprofiel wenst.
4. Klik op het tabblad **Afdrukprofielen**.
5. Ga op een van de volgende manieren te werk:

Om een nieuw afdrukprofiel te maken, doet u het volgende:

- a. Klik op **Profiel toevoegen**.
Het dialoogvenster **Profiel toevoegen** verschijnt.
- b. Voer de naam van het nieuwe afdrukprofiel in het veld **Naam** in.
- c. Klik in de lijst met pictogrammen op het pictogram dat dit profiel moet voorstellen.
- d. Klik op **OK**.

De naam van het nieuwe afdrukprofiel wordt toegevoegd aan de lijst in het tabblad **Afdrukprofielen**.

Om een afdrukprofiel te verwijderen, doet u het volgende:

- a. Klik op **Profiel verwijderen**.
Het dialoogvenster **Profiel verwijderen** verschijnt.
- b. Selecteer het profiel dat u wilt wissen.
- c. Klik op **Verwijderen**.
- d. Klik op **Ja**.
- e. Klik op **Sluiten**.

✓ Verwante informatie

- [Een vooraf ingesteld afdrukprofiel gebruiken \(Windows\)](#)

Wijzig de standaard printerinstellingen (Windows)

Wanneer u de afdrukinstellingen van een toepassing wijzigt, zijn de wijzigingen alleen van toepassing op de documenten die u met de betreffende toepassing afdrukt. Om de afdrukinstellingen voor alle Windows-toepassingen te wijzigen, moet u de eigenschappen van de printerdriver configureren.

1. Ga op een van de volgende manieren te werk:

- Voor Windows Server 2008

Klik op  (**Starten**) > **Configuratiescherm** > **Hardware en geluiden** > **Printers**.

- Voor Windows 7 en Windows Server 2008 R2

Klik op  (**Starten**) > **Apparaten en printers**.

- Voor Windows 8

Verplaats uw muis naar de rechterbenedenhoek van uw bureaublad. Wanneer de menubalk verschijnt, klikt u op het menu **Instellingen** en vervolgens op **Configuratiescherm**. Klik in de groep **Hardware en geluiden** op **Apparaten en printers weergeven**.

- Voor Windows 10 en Windows Server 2016

Klik op  > **Systeem** > **Configuratiescherm**. Klik in de groep **Hardware en geluiden** op **Apparaten en printers weergeven**.

- Voor Windows Server 2012

Verplaats uw muis naar de rechterbenedenhoek van uw bureaublad. Wanneer de menubalk verschijnt, klikt u op het menu **Instellingen** en vervolgens op **Configuratiescherm**. Klik in de groep **Hardware** op **Apparaten en printers weergeven**.

- Voor Windows Server 2012 R2

Klik op **Configuratiescherm** op het **start**-scherm. Klik in de groep **Hardware** op **Apparaten en printers weergeven**.

2. Klik met de rechtermuisknop op het pictogram **Brother XXX-XXXX** (waarbij XXXX uw modelnaam is) en selecteer vervolgens **Eigenschappen van printer**. Als de opties voor de printerdriver verschijnen, selecteert u uw printerdriver.

Het dialoogvenster voor de printerdriver wordt weergegeven.

3. Klik op het tabblad **Algemeen** en vervolgens op de knop **Voorkeursinstellingen...** of **Voorkeursinstellingen...**

Het dialoogvenster voor de printerdriver wordt weergegeven.

4. Selecteer de afdrukinstellingen die u als standaardinstellingen wilt gebruiken voor al uw Windows-programma's.

5. Klik op **OK**.

6. Sluit het dialoogvenster met de printereigenschappen.



Verwante informatie

- [Afdrukken vanaf uw computer \(Windows\)](#)

Gerelateerde onderwerpen:

- [Afdrukinstellingen \(Windows\)](#)

Afdrukinstellingen (Windows)

- >> Normaal Tabblad
- >> Geavanceerd Tabblad

Normaal Tabblad

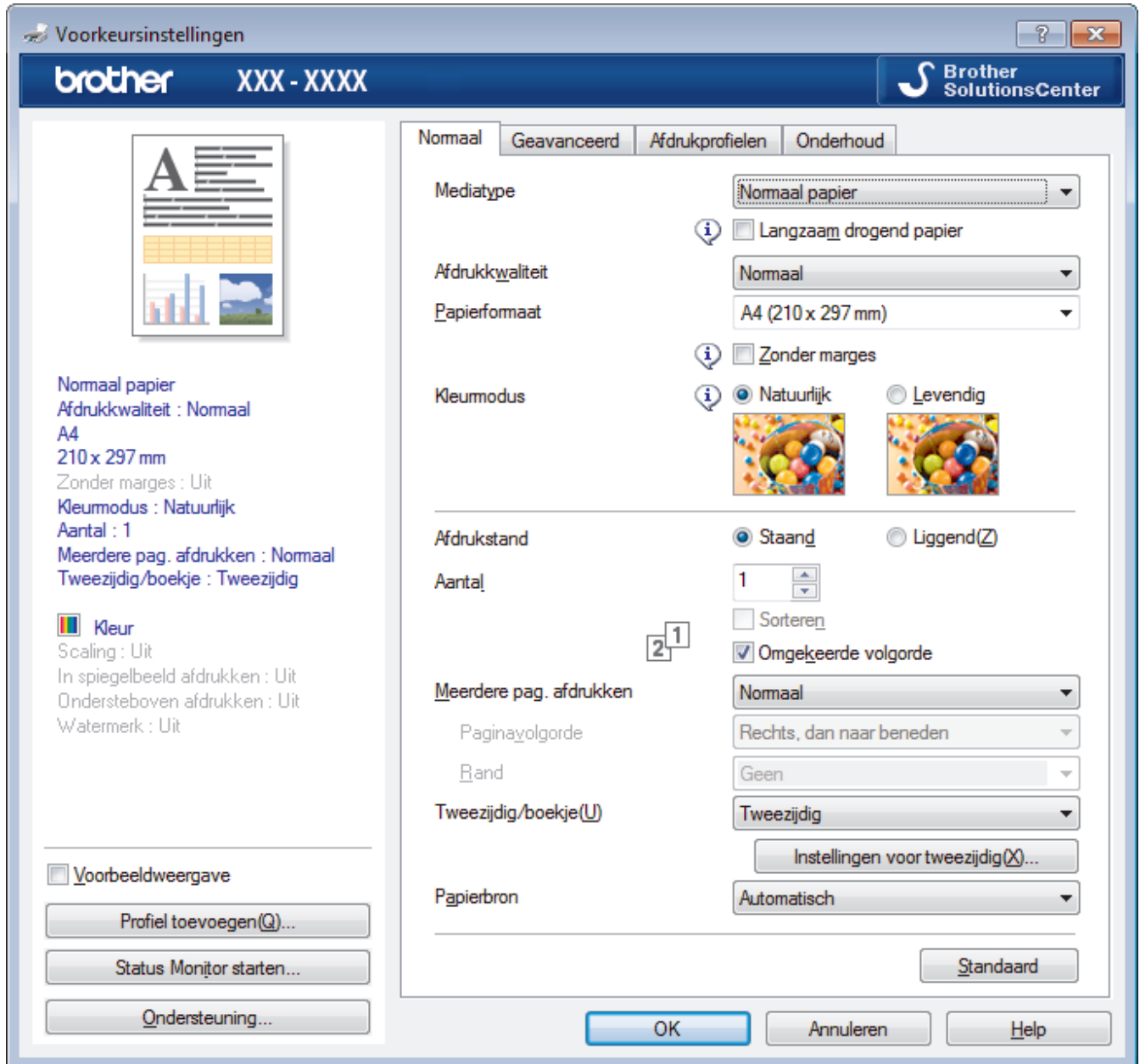

1. Mediatype

Selecteer het mediatype dat u wilt gebruiken. Voor een optimaal afdrukresultaat past het apparaat automatisch de afdrukinstellingen aan het geselecteerde mediatype aan.

Langzaam drogend papier

Selecteer deze optie als u een type normaal papier gebruikt waarop inkt langzaam droogt. Tekst kan enigszins vervagen met deze instelling.

2. Afdrukkwaliteit

Selecteer de gewenste afdrukresolutie. De afdrukkwaliteit en -snelheid beïnvloeden elkaar: hoe hoger de kwaliteit, hoe langer het duurt om het document af te drukken.

3. Papierformaat

Selecteer het papierformaat dat u wilt gebruiken. U kunt kiezen uit standaardpapierformaten of een aangepast papierformaat instellen.

Zonder marges

Selecteer deze optie om foto's zonder randen af te drukken. Omdat de afbeeldingsgegevens iets groter worden aangemaakt dan het papierformaat dat u gebruikt, worden de randen van foto iets bijgesneden.

Voor sommige combinaties van mediatype en kwaliteit of in sommige toepassingen kunt u de optie Zonder rand mogelijk niet selecteren.

4. Kleurmodus

Selecteer de gewenste kleurmodus.

5. Afdrukstand

Selecteer de afdrukstand (staand of liggend) voor uw afdruk.

Als uw toepassing een vergelijkbare instelling bevat, raden we u aan de afdrukstand via deze toepassing in te stellen.

6. Aantal

Typ in dit veld het aantal exemplaren (1-999) dat u wilt afdrukken.

Sorteren

Selecteer deze optie om sets van uit meerdere pagina's bestaande documenten in de oorspronkelijke paginavolgorde af te drukken. Wanneer deze optie is geselecteerd, wordt één volledig exemplaar van uw document afgedrukt en vervolgens opnieuw afgedrukt volgens het aantal exemplaren dat u hebt gekozen. Als deze optie niet is geselecteerd, wordt van elke pagina het gekozen aantal exemplaren afgedrukt voordat de volgende pagina van het document wordt afgedrukt.

Omgekeerde volgorde

Selecteer deze optie om uw document in omgekeerde volgorde af te drukken. De laatste pagina van het document wordt als eerste afgedrukt.

7. Meerdere pag. afdrukken

Selecteer deze optie om meerder pagina's van een enkel vel papier of één pagina van een document op meerdere vellen af te drukken.

Paginavolgorde

Selecteer de paginavolgorde als u meerdere pagina's op een enkel vel papier wilt afdrukken.

Rand

Selecteer het type rand als u meerdere pagina's op een enkel vel papier wilt afdrukken.

8. Tweezijdig/boekje

Selecteer deze optie om op beide zijden van het papier af te drukken of een document als dubbelzijdig boekje af te drukken.

Instellingen voor tweezijdig knop

Klik op deze knop om het type tweezijdig binden te selecteren. Voor elke afdrukstand zijn vier typen tweezijdig binden beschikbaar.

9. Papierbron

Selecteer een papierbron die overeenstemt met uw afdrukvoorwaarden of -doel.

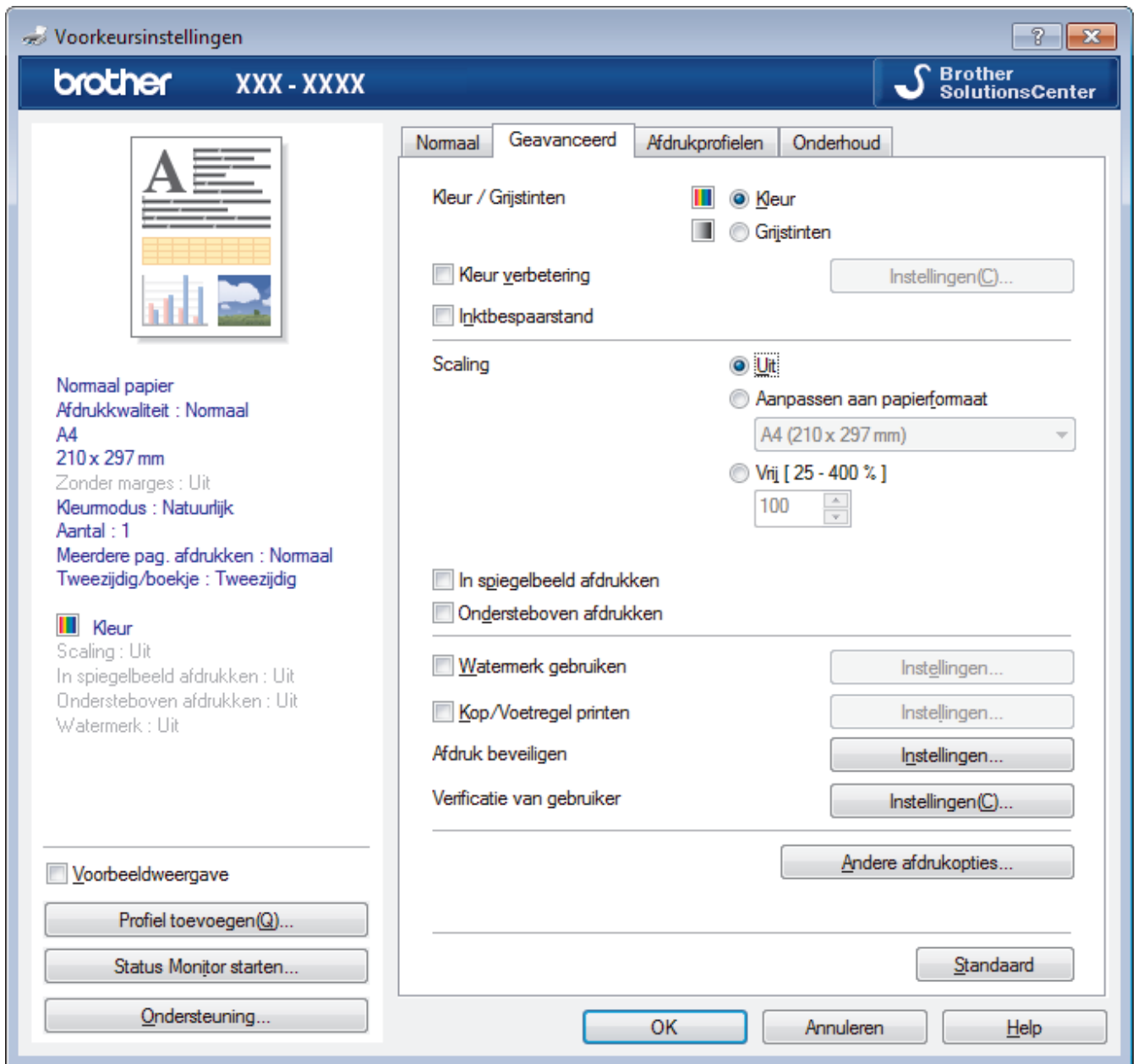

1. Kleur / Grijstinten

Selecteer afdrukken in kleur of in grijstinten. In de grijstintenmodus is de afdruksnelheid sneller dan in de kleurenmodus. Als uw document kleur bevat en u grijstinten selecteert, wordt uw document afgedrukt met 256 niveaus grijstinten.

2. Kleur verbetering

Selecteer deze optie om kleurverbetering in te schakelen. Deze functie analyseert uw afbeelding om de scherpste, witbalans en kleurdichtheid ervan te verbeteren. Dit proces kan enkele minuten duren, afhankelijk van het formaat van de afbeelding en de specificaties van uw computer.

3. Inktbespaarstand

Selecteer deze optie om af te drukken met lichtere kleuren en de contouren te benadrukken. De hoeveelheid inkt die wordt bespaard, is afhankelijk van het type document dat u afdrukt. In de Inktbespaarstand kunnen uw afdrukken er anders uitzien dan op uw scherm.

De inktbespaarstand wordt ondersteund door technologie van Reallusion, Inc.



4. Scaling

Selecteer deze opties om het formaat van de pagina's in uw document te vergroten of te verkleinen.

Aanpassen aan papierformaat

Selecteer deze optie om de paginagrootte aan te passen aan het opgegeven papierformaat. Als u deze optie selecteert, selecteert u het gewenste papierformaat in de vervolgkeuzelijst.

Vrij

Selecteer deze optie om de pagina's van het document handmatig te vergroten of te verkleinen. Wanneer u deze optie selecteert, typt u een waarde in het veld.

5. In spiegelbeeld afdrukken

Selecteer deze optie om de afbeelding omgekeerd (van links naar rechts) op de pagina af te drukken.

6. Ondersteboven afdrukken

Selecteer deze optie om de afgedrukte afbeelding 180 graden te draaien.

7. Watermerk gebruiken

Selecteer deze optie om een logo of tekst als watermerk op uw document af te drukken. Selecteer een van de vooraf ingestelde watermerken, voeg een nieuw watermerk toe of gebruik een afbeeldingsbestand dat u hebt aangemaakt.

8. Kop/Voetregel printen

Selecteer deze optie om de datum, tijd en gebruikersnaam op het document af te drukken.

9. Afdruk beveiligen

Zorgt ervoor dat vertrouwelijke of gevoelige documenten alleen kunnen worden afgedrukt als u een wachtwoord op het bedieningspaneel van het apparaat invoert.

10. Verificatie van gebruiker

Met deze functie kunt u de beperkingen voor elke gebruiker bevestigen.

11. Andere afdrukopties knop

Overdrachtsmodus wijzigen

U kunt de wijze waarop afdrukgegevens naar de printer worden overgedragen wijzigen om de afdrukkwaliteit of afdruksnelheid te verbeteren.

Geavanceerde kleurinstellingen

Selecteer de methode waarmee het apparaat stippen rangschikt om halftonen weer te geven.

U kunt de kleur wijzigen zodat deze de weergave op het scherm het dichtst benadert.

Vlekken reduceren

Sommige types afdrukmedia hebben mogelijk meer tijd nodig om te drogen. Pas deze optie aan als afdrukken vlekken bevatten of het papier vastloopt.

Kleurgegevens van printer opvragen

Selecteer deze optie om de afdrukkwaliteit te optimaliseren met behulp van de fabrieksinstellingen die speciaal voor uw apparaat zijn ingesteld. Gebruik deze optie als u het apparaat hebt vervangen of het netwerkadres van het apparaat hebt gewijzigd.

Afdrukarchief

Selecteer deze optie om de afdrukgegevens als pdf-bestand op uw computer op te slaan.

Oneven regels reduceren

Selecteer deze optie om de afdrukuitlijning aan te passen als de tekst wazig of afbeeldingen vaag worden afgedrukt.



Verwante informatie

- [Afdrukken vanaf uw computer \(Windows\)](#)

Gerelateerde onderwerpen:

- [Fout- en onderhoudsberichten](#)
- [Problemen met de papierverwerking en afdrukproblemen](#)
- [Foto's afdrukken \(Windows\)](#)

-
- Documenten afdrukken (Windows)
 - Meer dan één pagina op één vel papier (N-in-1) afdrukken (Windows)
 - Afdrukken als poster (Windows)
 - Automatisch op beide zijden van het papier afdrukken (Automatisch tweezijdig afdrukken) (Windows)
 - Druk automatisch af als folder (Windows)
 - Een vooraf ingesteld afdrukprofiel gebruiken (Windows)
 - Wijzig de standaard printerinstellingen (Windows)
 - De afdrukinstellingen wijzigen bij afdrukproblemen
-

Afdrukken vanaf uw computer (Mac)

- [Foto's afdrukken \(Mac\)](#)
- [Druk een document af \(Mac\)](#)
- [Automatisch op beide zijden van het papier afdrukken \(Automatisch tweezijdig afdrukken\) \(Mac\)](#)
- [Druk meer dan één pagina af op één vel papier \(N-in-1\) \(Mac\)](#)
- [Afdruk beveiligen \(Mac\)](#)
- [Druk een document in kleur af in grijstinten \(Mac\)](#)
- [Vlekken op afdrukken en papierstoringen voorkomen \(Mac\)](#)
- [Afdrukopties \(Mac\)](#)

Foto's afdrukken (Mac)



1. Controleer of u de juiste media in de papierlade hebt geplaatst.

BELANGRIJK

- Gebruik Brother-papier voor de beste resultaten.
- Wanneer u afdrukt op fotopapier van Brother, plaatst u een extra vel van hetzelfde fotopapier in de papierlade.

2. Klik vanuit een toepassing, zoals Apple Preview, op het menu **Archief** en selecteer vervolgens **Druk af**.
3. Selecteer **Brother XXX-XXXX** (waarbij XXXX uw modelnaam is).
4. Klik op het snelmenu **Formaat** en selecteer vervolgens uw papierformaat.



Om foto's zonder marge af te drukken, selecteert u een optie papierformaat zonder rand.

5. Klik op de **Richting** die overeenkomt met de manier waarop u de foto wilt afdrukken.
6. Klik op het snelmenu van de toepassing en selecteer vervolgens **Afdrukinstellingen**.
De **Afdrukinstellingen**-opties verschijnen.
7. Klik op het snelmenu **Mediatype** en selecteer vervolgens het gewenste mediatype.

BELANGRIJK

Zorg altijd dat de optie voor **Mediatype** overeenkomt met het type papier dat u in de lade hebt geplaatst om de best mogelijke afdrukkwaliteit te verkrijgen voor de instellingen die u hebt opgegeven.

8. Wijzig indien nodig nog andere afdrukinstellingen.
9. Klik op **Druk af**.



Verwante informatie

- [Afdrukken vanaf uw computer \(Mac\)](#)

Gerelateerde onderwerpen:

- [Problemen met de papierverwerking en afdrukproblemen](#)
- [Afdrukopties \(Mac\)](#)

Druk een document af (Mac)

1. Zorg ervoor dat u papier met het juiste formaat in de papierlade hebt geplaatst.
2. Klik in een toepassing zoals Apple TextEdit op het menu **Archief** en selecteer vervolgens **Druk af**.
3. Selecteer **Brother XXX-XXXX** (waarbij XXXX uw modelnaam is).
4. Klik op het snelmenu **Formaat** en selecteer vervolgens uw papierformaat.
5. Selecteer de **Richting**-optie die overeenstemt met de manier waarop u het document wilt afdrukken.
6. Klik op het snelmenu van de toepassing en selecteer vervolgens **Afdrukinstellingen**.
De **Afdrukinstellingen**-opties verschijnen.
7. Klik op het snelmenu **Mediatype** en selecteer vervolgens het gewenste mediatype.

BELANGRIJK

Zorg altijd dat de optie voor **Mediatype** overeenkomt met het type papier dat u in de lade hebt geplaatst om de best mogelijke afdrukkwaliteit te verkrijgen voor de instellingen die u hebt opgegeven.

8. Wijzig indien nodig nog andere afdrukinstellingen.
9. Klik op **Druk af**.



Verwante informatie

- [Afdrukken vanaf uw computer \(Mac\)](#)

Gerelateerde onderwerpen:

- [Het inkniveau controleren \(pagina-aantal\)](#)
- [Afdrukopties \(Mac\)](#)

Automatisch op beide zijden van het papier afdrukken (Automatisch tweezijdig afdrukken) (Mac)

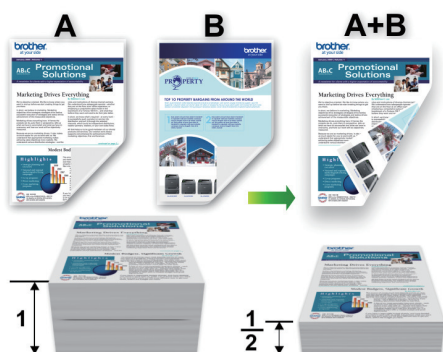

1. Klik in een toepassing zoals Apple TextEdit op het menu **Archief** en selecteer vervolgens **Druk af**.
2. Selecteer **Brother XXX-XXXX** (waarbij XXXX uw modelnaam is).
3. Selecteer de **Richting**-optie die overeenstemt met de manier waarop u het document wilt afdrukken.
4. Klik op het snelmenu van de toepassing en selecteer vervolgens **Lay-out**.
De **Lay-out**-instelopties verschijnen.
5. Selecteer in het hoofdstuk **Dubbelzijdig** de optie **Korte kant binden** of **Lange kant binden**.
6. Wijzig indien nodig nog andere printerinstellingen.



Bij gebruik van deze optie is de functie Zonder rand niet beschikbaar.

7. Klik op **Druk af**.



Verwante informatie

- [Afdrukken vanaf uw computer \(Mac\)](#)

Gerelateerde onderwerpen:

- [Afdrukopties \(Mac\)](#)

Druk meer dan één pagina af op één vel papier (N-in-1) (Mac)



1. Klik in een toepassing zoals Apple TextEdit op het menu **Archief** en selecteer vervolgens **Druk af**.
2. Selecteer **Brother XXX-XXXX** (waarbij XXXX uw modelnaam is).
3. Klik op het snelmenu van de toepassing en selecteer vervolgens **Lay-out**.
De **Lay-out**-instelopties verschijnen.
4. Klik op het snelmenu **Pagina's per vel** en selecteer vervolgens het aantal pagina's dat u per vel wilt afdrukken.
5. Selecteer de optie **Lay-outrichting**.
6. Klik op het snelmenu **Rand** en selecteer vervolgens uw randtype.
7. Wijzig indien nodig nog andere printerinstellingen.
8. Klik op **Druk af**.



Verwante informatie

- [Afdrukken vanaf uw computer \(Mac\)](#)

Gerelateerde onderwerpen:

- [Afdrukopties \(Mac\)](#)

Afdruk beveiligen (Mac)

Gebruik Afdruk beveiligen om ervoor te zorgen dat vertrouwelijke of gevoelige documenten pas worden afgedrukt wanneer u een wachtwoord op het bedieningspaneel van het apparaat invoert.

De beveiligde gegevens worden van het apparaat gewist wanneer u het apparaat uitschakelt.

1. Klik in een toepassing zoals Apple TextEdit op het menu **Archief** en selecteer vervolgens **Druk af**.
2. Selecteer **Brother XXX-XXXX** (waarbij XXXX uw modelnaam is).
3. Klik op het snelmenu van de toepassing en selecteer vervolgens de optie **Afdruk beveiligen**. De opties voor **Afdruk beveiligen** verschijnen.
4. Schakel het selectievakje **Afdruk beveiligen** in.
5. Tik uw gebruikersnaam, de taaknaam en een wachtwoord van vier cijfers in.
6. Klik op **Druk af**.
7. Veeg naar links of rechts of druk op ◀ of ▶ op het bedieningspaneel van het apparaat om de optie [Beveiligd afdrukken] weer te geven en druk vervolgens op [Beveiligd afdrukken].
8. Veeg omhoog of omlaag of druk op ▲ of ▼ om de gebruikersnamen weer te geven en druk vervolgens op uw gebruikersnaam.
De LCD geeft de lijst van beveiligde taken voor uw naam weer.
9. Veeg omhoog of omlaag of druk op ▲ of ▼ om de afdruktaak weer te geven en druk er vervolgens op.
10. Voer uw wachtwoord van vier cijfers in en druk vervolgens op [OK].
11. Voer het gewenste aantal exemplaren in.
12. Druk op [Start].
De gegevens worden afgedrukt.

Nadat u de beveiligde gegevens heeft afgedrukt, worden deze uit het geheugen van het apparaat verwijderd.



Verwante informatie

- [Afdrukken vanaf uw computer \(Mac\)](#)

Druk een document in kleur af in grijstinten (Mac)

In de modus Grijstinten is de afdruksnelheid sneller dan in de kleurmodus. Als uw document kleur bevat, en u Grijstinten selecteert, wordt uw document in 256 niveaus van grijstinten afgedrukt.

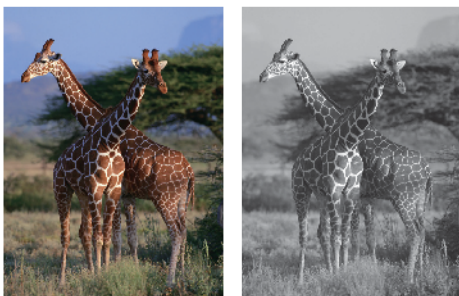

1. Klik in een toepassing zoals Apple TextEdit op het menu **Archief** en selecteer vervolgens **Druk af**.
2. Selecteer **Brother XXX-XXXX** (waarbij XXXX uw modelnaam is).
3. Klik op het snelmenu van de toepassing en selecteer vervolgens **Afdrukinstellingen**.
De **Afdrukinstellingen**-opties verschijnen.
4. Klik op het snelmenu **Kleur / Grijstinten** en selecteer vervolgens de optie **Grijstinten**.
5. Wijzig indien nodig nog andere printerinstellingen.
6. Klik op **Druk af**.

✓ Verwante informatie

- [Afdrukken vanaf uw computer \(Mac\)](#)

Vlekken op afdrukken en papierstoringen voorkomen (Mac)

Sommige types afdrukmedia hebben mogelijk meer tijd nodig om te drogen. Pas de optie **Vlekken reduceren** aan als afdrukken vlekken bevatten of het papier vastloopt.

1. Klik in een toepassing zoals Apple TextEdit op het menu **Archief** en selecteer vervolgens **Druk af**.
2. Selecteer **Brother XXX-XXXX** (waarbij XXXX uw modelnaam is).
3. Klik op het snelmenu van de toepassing en selecteer vervolgens **Afdrukinstellingen**.
De **Afdrukinstellingen**-opties verschijnen.
4. Klik op de **Geavanceerd**-lijst met afdrukinstellingen.
5. Klik op het menu **Vlekken reduceren**.
6. Selecteer een van de volgende opties:

Mediatype	Optie	Beschrijving
Normaal papier	Tweezijdig afdrukken of Enkelvoudig afdrukken	Uit Selecteer deze modus om af te drukken met een normale afdruksnelheid waarbij een normale hoeveelheid inkt wordt gebruikt.
		Laag Selecteer deze modus om op een lagere snelheid af te drukken waarbij een normale hoeveelheid inkt wordt gebruikt.
		Hoog Selecteer deze modus om met dezelfde afdruksnelheid af te drukken als met Laag , maar dan met minder inkt.
Glanzend papier	Uit / Aan	Selecteer Uit om af te drukken met een normale afdruksnelheid waarbij een normale hoeveelheid inkt wordt gebruikt. Selecteer Aan om op een lagere snelheid af te drukken waarbij minder inkt wordt gebruikt.

7. Wijzig indien nodig nog andere afdrukinstellingen.
8. Klik op **Druk af**.



Verwante informatie

- [Afdrukken vanaf uw computer \(Mac\)](#)

Gerelateerde onderwerpen:

- [Problemen met de papierverwerking en afdrukproblemen](#)
- [De afdrukinstellingen wijzigen bij afdrukproblemen](#)

Afdrukopties (Mac)

- >> Pagina-instelling
- >> Lay-out
- >> Papierafhandeling
- >> Afdrukinstellingen
- >> Afdruk beveiligen
- >> Kleurinstellingen

Pagina-instelling

Paginakenmerken

Stel in voor: Brother XXX-XXXX

Brother XXX-XXXX CUPS

Papierformaat: A4

210 bij 297 mm

Richting:

Vergroot/verklein: 100%

Annuleer OK

1. Formaat

Selecteer het papierformaat dat u wilt gebruiken. U kunt kiezen uit standaardpapierformaten of een aangepast papierformaat instellen.

2. Richting

Selecteer de afdrukstand (staand of liggend) voor uw afdruk.

Als uw toepassing een vergelijkbare instelling bevat, raden we u aan de afdrukstand via deze toepassing in te stellen.

3. Vergroot/verklein

Typ een waarde in het veld om de paginagrootte aan de passen aan het geselecteerde papierformaat.

Lay-out

Printer: Brother XXX-XXXX

Instellingen: Standaardinstellingen

Aantal: 1 Dubbelzijdig

Pagina's: Alle
 Van: 1 t/m: 1

Formaat: A4 210 bij 297 mm

Richting:

Lay-out

Pagina's per vel: 1

Lay-outrichting:

Rand: Geen

Dubbelzijdig: Uitgeschakeld

Keer paginarichting om
 Spiegel horizontaal

? Pdf Verberg details Annuleer Druk af

1. Pagina's per vel

Selecteer het aantal pagina's dat u op één vel wilt afdrucken.

2. Lay-outrichting

Selecteer de paginavolgorde als u meerdere pagina's op een enkel vel wilt afdrucken.

3. Rand

Selecteer het type rand als u meerdere pagina's op een enkel vel papier wilt afdrucken.

4. Dubbelzijdig

Selecteer of op beide zijden van het papier moet worden afgedrukt.

5. Keer paginarichting om

Selecteer deze optie om de afgedrukte afbeelding 180 graden te draaien.

6. Spiegel horizontaal

Selecteer deze optie om de afbeelding omgekeerd (van links naar rechts) op de pagina af te drukken.

Papierafhandeling

Printer: Brother XXX-XXXX

Instellingen: Standaardinstellingen

Aantal: 1 Dubbelzijdig

Pagina's: Alle
 Van: 1 t/m: 1

Formaat: A4 210 bij 297 mm

Richting:

Papierafhandeling

Sorteer pagina's

Af te drukken pagina's: Alle pagina's

Paginavolgorde: Automatisch

Pas aan papierformaat aan

Doelpapierformaat: Aanbevolen papier: A4

Verklein alleen

? Pdf Verberg details Annuleer Druk af

1. Sorteer pagina's

Selecteer deze optie om sets van uit meerdere pagina's bestaande documenten in de oorspronkelijke paginavolgorde af te drukken. Wanneer deze optie is geselecteerd, wordt één volledig exemplaar van uw document afgedrukt en vervolgens opnieuw afgedrukt volgens het aantal exemplaren dat u hebt gekozen. Als deze optie niet is geselecteerd, wordt van elke pagina het gekozen aantal exemplaren afgedrukt voordat de volgende pagina van het document wordt afgedrukt.

2. Af te drukken pagina's

Selecteer welke pagina's u wilt afdrukken (even of oneven pagina's).

3. Paginavolgorde

Selecteer de paginavolgorde.

4. Pas aan papierformaat aan

Selecteer deze optie om de paginagrootte van uw document aan te passen aan het geselecteerde papierformaat.

5. Doelpapierformaat

Selecteer het papierformaat waarop u wilt afdrukken.

6. Verklein alleen

Selecteer deze optie als u de grootte van de pagina's wilt verkleinen als deze te groot zijn voor het geselecteerde papierformaat. Als deze optie is geselecteerd en het document is ingesteld op papier dat kleiner is dan het papier dat u gebruikt, wordt het document op de originele grootte afgedrukt.

Afdrukinstellingen

Printer: Brother XXX-XXXX

Instellingen: Standaardinstellingen

Aantal: 1 Dubbelzijdig

Pagina's: Alle
 Van: 1 t/m: 1

Formaat: A4 210 bij 297 mm

Richting:

Afdrukinstellingen

Mediatype: Normaal papier Langzaam drogend papier

Afdrukkwaliteit: Normaal

Kleur / Grijstinten: Kleur

Papierbron: Automatisch

► Geavanceerd

? Pdf Verberg details Annuleer Druk af

1. Mediatype

Selecteer het mediatype dat u wilt gebruiken. Voor een optimaal afdrukresultaat past het apparaat automatisch de afdrukinstellingen aan het geselecteerde mediatype aan.

2. Langzaam drogend papier

Selecteer deze optie als u een type normaal papier gebruikt waarop inkt langzaam droogt. Tekst kan enigszins vervagen met deze instelling.

3. Afdrukkwaliteit

Selecteer de gewenste afdrukresolutie. De afdrukkwaliteit en -snelheid beïnvloeden elkaar: hoe hoger de kwaliteit, hoe langer het duurt om het document af te drukken.

4. Kleur / Grijstinten

Selecteer afdrucken in kleur of in grijstinten. In de grijstintenmodus is de afdruksnelheid sneller dan in de kleurenmodus. Als uw document kleur bevat en u grijstinten selecteert, wordt uw document afgedrukt met 256 niveaus grijstinten.

5. Papierbron

Selecteer een papierbron die overeenstemt met uw afdrukvoorwaarden of -doel.

6. Geavanceerd

Overdrachtsmodus wijzigen

U kunt de wijze waarop afdrukgegevens naar de printer worden overgedragen wijzigen om de afdrukkwaliteit of afdruksnelheid te verbeteren.

Oneven regels reduceren

Selecteer deze optie om de afdrukuitlijning aan te passen als de tekst wazig of afbeeldingen vaag worden afgedrukt.

Vlekken reduceren

Sommige types afdrukmedia hebben mogelijk meer tijd nodig om te drogen. Pas deze optie aan als afdrucken vlekken bevatten of het papier vastloopt.

Andere afdrুকopties

Papier dikte

Selecteer de geschikte papierdikte.

Bi-directioneel afdrucken

Selecteer deze optie om de afdruksnelheid te verhogen. Wanneer deze optie is geselecteerd, drukt de printkop in beide richtingen af. Wanneer deze optie niet is geselecteerd, drukt de printkop in slechts één richting af waardoor de afdrুকwaliteit beter, maar de afdruksnelheid lager wordt.

Omgevingsomstandigheden kunnen soms van invloed zijn op de beweging van de printkop. Dit kan ertoe leiden dat verticale lijnen niet goed worden afgedrukt. Schakel de functie Bi-directioneel afdrucken uit als dit probleem zich voordoet.

Afdruk beveiligen

Printer: Brother XXX-XXXX

Instellingen: Standaardinstellingen

Aantal: 1 Dubbelzijdig

Pagina's: Alle
 Van: 1 t/m: 1

Formaat: A4 210 bij 297 mm

Richting:

Afdruk beveiligen

Gebruikersnaam : brother

Naam van taak : Naamloos

Wachtwoord :

? Pdf Verberg details Annuleer Druk af

1. Afdruk beveiligen

Zorgt ervoor dat vertrouwelijke of gevoelige documenten alleen kunnen worden afgedrukt als u een wachtwoord op het bedieningspaneel van het apparaat invoert.

Kleurinstellingen

Printer: Brother XXX-XXXX

Instellingen: Standaardinstellingen

Aantal: 1 Dubbelzijdig

Pagina's: Alle
 Van: 1 t/m: 1

Formaat: A4 210 bij 297 mm

Richting:

Kleurinstellingen

Kleurmodus: Natuurlijk
 Levendig
 Geen

Geavanceerde kleurinstellingen

Kleurverbetering

Helderheid 0

Contrast 0

Rood 0

Groen 0

Blauw 0

Halftoon patroon: Dither

? Pdf Verberg details Annuleer Druk af

1. Kleurmodus

Selecteer de gewenste kleurmodus.

2. Geavanceerde kleurinstellingen

Klik op het driehoekje om de geavanceerde kleur-instellingen weer te geven. Schakel het selectievakje Kleurverbetering in en stel de opties vervolgens met de schuifknoppen in. Dit proces kan enkele minuten duren, afhankelijk van de grootte van de afbeelding en de specificaties van uw computer.

✓ Verwante informatie

- [Afdrukken vanaf uw computer \(Mac\)](#)

Gerelateerde onderwerpen:

- [Fout- en onderhoudsberichten](#)
- [Problemen met de papierverwerking en afdrukproblemen](#)
- [Foto's afdrukken \(Mac\)](#)
- [Druk een document af \(Mac\)](#)
- [Automatisch op beide zijden van het papier afdrukken \(Automatisch tweezijdig afdrukken\) \(Mac\)](#)
- [Druk meer dan één pagina af op één vel papier \(N-in-1\) \(Mac\)](#)
- [De afdrukinstellingen wijzigen bij afdrukproblemen](#)

Gegevens rechtstreeks afdrukken vanaf een USB-flashstation

- [Compatibele USB-flashstations](#)
- [Foto's rechtstreeks vanaf een USB-flashstation afdrukken](#)
- [PDF-bestanden rechtstreeks afdrukken vanaf een USB-flashstation](#)

Compatibele USB-flashstations

Uw Brother-apparaat heeft een mediastation (sleuf) voor het opslaan van algemene gegevens.

BELANGRIJK

De USB Direct-interface biedt alleen ondersteuning aan USB-flashstations en digitale camera's die gebruikmaken van de USB-massaopslagstandaard. Andere USB-apparaten worden niet ondersteund.

Compatibele media	
USB-flashstation	

Compatibele USB-flashstations	
USB-klasse	Klasse USB-massaopslag
Subklasse USB-massaopslag	SCSI of SFF-8070i
Overdrachtsprotocol	Alleen bulkoverdracht
Structuur ¹	FAT12/FAT16/FAT32/exFAT
Sectorgrootte	Max. 4096 bytes
Versleuteling	Versleutelde apparaten worden niet ondersteund.

¹ NTFS-indeling wordt niet ondersteund.



Verwante informatie

- [Gegevens rechtstreeks afdrukken vanaf een USB-flashstation](#)
- [Gescande gegevens op een USB-flashstation opslaan](#)

Foto's rechtstreeks vanaf een USB-flashstation afdrukken

Zelfs wanneer uw apparaat *niet* is aangesloten op uw computer, kunt u foto's rechtstreeks vanaf een USB-flashstation afdrukken, documenten scannen en rechtstreeks op USB-flashgeheugen opslaan.

- [Belangrijke informatie over het afdrukken van foto's](#)
- [Foto's afdrukken vanaf een USB-flashstation op het Brother-apparaat](#)

Belangrijke informatie over het afdrukken van foto's

Uw apparaat is compatibel met beeldbestanden van moderne digitale camera's en USB-flashstations. Lees echter onderstaande punten om fouten te vermijden:

- De extensie van het beeldbestand moet .JPG zijn (andere extensies voor beeldbestanden, zoals .JPEG, .TIF, .GIF etc., worden niet herkend).
- Direct afdrukken van foto's moet apart van het afdrukken van foto's met de computer worden uitgevoerd. (Het is niet mogelijk om deze bewerkingen gelijktijdig uit te voeren.)
- Het apparaat kan maximaal 999 bestanden lezen¹ op een USB-flashstation.

Let op het volgende:

- Als u de index of afbeeldingen afdrukt, zal het apparaat alle geldige afbeeldingen afdrukken, zelfs als een of meer afbeeldingen beschadigd zijn. Beschadigde afbeeldingen worden niet afgedrukt.
- Deze machine ondersteunt USB-flashstations die door Windows zijn geformatteerd.



Verwante informatie

- [Foto's rechtstreeks vanaf een USB-flashstation afdrukken](#)

¹ Ook de map op een USB-flashstation wordt meegeteld.

Foto's afdrukken vanaf een USB-flashstation op het Brother-apparaat

- Foto's vooraf bekijken en afdrukken vanaf een USB-flashstation
- Een foto-indexvel (miniaturen) vanaf een USB-flashstation afdrukken
- Foto's afdrukken op afbeeldingsnummer
- Foto's afdrukken met automatisch bijsnijden
- Foto's zonder rand afdrukken vanaf een USB-flashstation
- De datum uit uw fotogegevens afdrukken
- Afdrukinstellingen voor foto's

Foto's vooraf bekijken en afdrukken vanaf een USB-flashstation

U kunt foto's op het LCD-scherm bekijken voordat u ze afdrukt. U kunt ook beelden afdrukken die op een USB-flashstation zijn opgeslagen.

- Als uw foto's grote bestanden zijn, kan het langer duren voordat elke foto wordt weergegeven.

1. Plaats een USB-flashstation in de USB-sleuf.

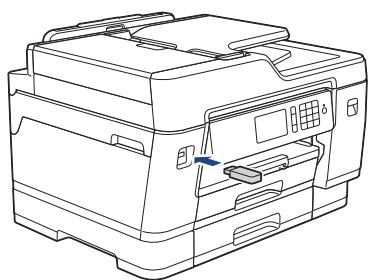

2. Druk op [JPEG afdruk] > [Selecteer bestanden].
3. Veeg met uw vinger naar links of rechts of druk op ◀ of ▶ om de gewenste foto weer te geven en druk erop.



Om alle foto's af te drukken, drukt u ter bevestiging op [Alles afdr.] en vervolgens op [Ja].

4. Voer het aantal exemplaren op een van de volgende manieren in:
 - Druk op het touchscreen op [-] of [+].
 - Druk op × **01** om het toetsenbord op het touchscreen weer te geven en voer vervolgens het aantal exemplaren via het toetsenbord in. Druk op [OK].
 - Voer het aantal exemplaren in met behulp van de kiestoetsen.
5. Druk op [OK].
6. Herhaal de laatste drie stappen tot u alle af te drukken foto's hebt geselecteerd.
7. Druk op [OK].
8. Controleer de weergegeven lijst met opties.
9. Om de afdrukinstellingen te wijzigen, drukt u op [Afdrukinstell.].
Druk op [OK] wanneer u klaar bent.
10. Druk op [Start].



Verwante informatie

- [Foto's afdrukken vanaf een USB-flashstation op het Brother-apparaat](#)

Gerelateerde onderwerpen:

- [Afdrukinstellingen voor foto's](#)

Een foto-indexvel (miniaturen) vanaf een USB-flashstation afdrukken

U kunt een foto-indexvel afdrukken waarop alle foto's op uw USB-flashstation in miniatuur staan afgebeeld.



- De machine wijst nummers aan de foto's toe (bijvoorbeeld nr. 1, nr. 2, nr. 3, enz.).
Andere nummers of bestandsnamen die door uw digitale camera of computer ter identificatie van de foto's zijn toegekend, worden door de machine niet herkend.
- Alleen bestandsnamen van 20 tekens of minder worden correct op de indexpagina afgedrukt.
- Bestandsnamen worden niet correct afgedrukt als ze niet-alfanumerieke tekens bevatten die niet in het alfabet voorkomen, maar deze niet-alfanumerieke tekens zijn niet van invloed op de afdrুকinstellingen van de foto's.

1. Plaats een USB-flashstation in de USB-sleuf.
2. Druk op [JPEG afdruk] > [Afdr. Index (Indexafdruk)].
3. Druk op [Indexvel afdrukken (Index afdrukken)].
4. Als u de afdrুকinstellingen wilt wijzigen, drukt u op [Afdrukinstell.].
Druk op [OK] wanneer u klaar bent.

Optie	Beschrijving
Papiersoort	Selecteer de papiersoort.
Papierform. (Papierformaat)	Selecteer het papierformaat.

5. Druk op [Start].



Verwante informatie

- [Foto's afdrukken vanaf een USB-flashstation op het Brother-apparaat](#)

Gerelateerde onderwerpen:

- [Foto's afdrukken op afbeeldingsnummer](#)

Foto's afdrukken op afbeeldingsnummer

Voordat u een afzonderlijke foto kunt afdrukken, moet u de indexpagina (miniaturen) afdrukken om het afbeeldingsnummer te achterhalen.

1. Plaats een USB-flashstation in de USB-sleuf.
2. Druk op [JPEG afdruk] > [Afdr. Index (Indexafdruk)].
3. Druk op [Foto's afdrukken op indexnr.].
4. Voer de afbeeldingsnummers in die u wilt afdrukken van het foto-indexvel. Nadat u de afbeeldingsnummers hebt geselecteerd, drukt u op [OK].



- U kunt meerdere nummers in één keer invoeren door komma's of een koppelteken te gebruiken. Voer bijvoorbeeld **1, 3, 6** in om afbeelding 1, 3 en 6 af te drukken. Gebruik een koppelteken om een reeks afbeeldingen af te drukken. Voer bijvoorbeeld **1-5** in om afbeelding 1 tot en met 5 af te drukken.
- Voer maximaal 12 tekens (inclusief komma's en koppeltekens) in om op te geven welke foto's u wilt afdrukken.

5. Voer het aantal exemplaren op een van de volgende manieren in:
 - Druk op het touchscreen op [-] of [+].
 - Druk op \times **01** om het toetsenbord op het touchscreen weer te geven en voer vervolgens het aantal exemplaren via het toetsenbord in. Druk op [OK].
 - Voer het aantal exemplaren in met behulp van de kiestoetsen.
6. Om de afdrukinstellingen te wijzigen, drukt u op [Afdrukinstell.].
Druk op [OK] wanneer u klaar bent.
7. Druk op [Start].



Verwante informatie

- [Foto's afdrukken vanaf een USB-flashstation op het Brother-apparaat](#)

Gerelateerde onderwerpen:

- [Een foto-indexvel \(miniaturen\) vanaf een USB-flashstation afdrukken](#)
- [Afdrukinstellingen voor foto's](#)

Foto's afdrukken met automatisch bijsnijden

Als uw foto te lang of te breed is voor de ruimte die u hebt geselecteerd in uw lay-out, wordt een deel van het beeld automatisch afgesneden.

- De fabrieksinstelling is Aan. Als u de hele foto wilt afdrukken, zet u de instelling op Uit.
- Als u de instelling [Bijsnijd(crop)] uitschakelt, dient u ook de instelling [Zonder rand] uit te schakelen.

Bijsnijden: Aan

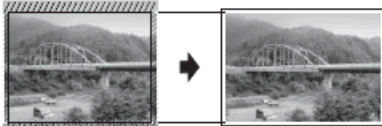

Bijsnijden: Uit



1. Plaats een USB-flashstation in de USB-sleuf.
2. Druk op [JPEG afdruk] > [Selecteer bestanden].
3. Veeg naar links of rechts of druk op ◀ of ▶ om de afzonderlijke foto's weer te geven. Druk op de gewenste foto en druk vervolgens op [OK].
4. Druk op [OK].
5. Druk op [Afdrukinstell.] > [Bijsnijd(crop)].
6. Druk op [Aan] (of [Uit]).
7. Wanneer u klaar bent, drukt u op  of [OK]. Druk op [Start].

✓ Verwante informatie

- [Foto's afdrukken vanaf een USB-flashstation op het Brother-apparaat](#)

Gerelateerde onderwerpen:

- [Overige problemen](#)

Home > Afdrukken > Gegevens rechtstreeks afdrukken vanaf een USB-flashstation > Foto's rechtstreeks vanaf een USB-flashstation afdrukken > Foto's afdrukken vanaf een USB-flashstation op het Brother-apparaat > Foto's zonder rand afdrukken vanaf een USB-flashstation

Foto's zonder rand afdrukken vanaf een USB-flashstation

Met deze optie wordt het afdrukgebied uitgebreid naar de randen van het papier. Het afdrukken zal langer duren.

1. Plaats een USB-flashstation in de USB-sleuf.
2. Druk op [JPEG afdruk] > [Selecteer bestanden].
3. Veeg naar links of rechts of druk op ◀ of ▶ om de afzonderlijke foto's weer te geven. Druk op de gewenste foto en druk vervolgens op [OK].
4. Druk op [OK].
5. Druk op [Afdrukinstell.] > [Zonder rand].
6. Druk op [Aan] (of [Uit]).
7. Wanneer u klaar bent, drukt u op  of [OK]. Druk op [Start].

Verwante informatie

- [Foto's afdrukken vanaf een USB-flashstation op het Brother-apparaat](#)

Gerelateerde onderwerpen:

- [Overige problemen](#)
-

De datum uit uw fotogegevens afdrukken

U kunt de datum afdrukken die al in de fotogegevens is opgenomen. De datum wordt in de rechterbenedenhoek afgedrukt. Om deze instelling te kunnen gebruiken, moet de foto de datumgegevens bevatten.

1. Plaats een USB-flashstation in de USB-sleuf.
2. Druk op [JPEG afdruk] > [Selecteer bestanden].
3. Veeg naar links of rechts of druk op ◀ of ▶ om de afzonderlijke foto's weer te geven. Druk op de gewenste foto en druk vervolgens op [OK].
4. Druk op [OK].
5. Druk op [Afdrukinstell.] > [Datum afdr.].
6. Druk op [Aan] (of [Uit]).
7. Wanneer u klaar bent, drukt u op  of [OK]. Druk op [Start].



Verwante informatie

- [Foto's afdrukken vanaf een USB-flashstation op het Brother-apparaat](#)

Afdrukinstellingen voor foto's

Druk op de knop [Afdrukinstell.] om de onderstaande instellingen weer te geven.

Optie	Beschrijving
Afdrukkwaliteit (Printkwaliteit)	Selecteer de afdrukresolutie voor uw type document. Als u de optie <i>Inkjetpapier</i> selecteert bij <i>Papiersoort</i> , kunt u alleen <i>Fijn</i> selecteren.
Papiersoort	Selecteer de papiersoort.
Papierform. (Papierformaat)	Selecteer het papierformaat.
Ladeselectie	Selecteer de lade.
Afdrukindeling (Afdruklay-out)	Selecteer de afdruklay-out.
Helderheid	Hiermee kunt u de helderheid instellen.
Contrast	Hiermee kunt u het contrast instellen. Hoe hoger het contrast, des te scherper en levendiger een beeld eruitziet.
Bijsnijd(crop)	Hiermee kunt u het beeld rond de marge bijsnijden om het aan het papier- of afdrukformaat aan te passen. Schakel deze functie uit wanneer u volledige afbeeldingen wilt afdrukken of ongewenst bijsnijden wilt vermijden.
Zonder rand	Hiermee wordt het afdrukgebied uitgebreid naar de randen van het papier.
Datum afdr.	Hiermee kunt u de datum op foto's laten afdrukken.
Nieuwe standaard	Hiermee kunt u de afdrukinstellingen die u vaak gebruikt opslaan door deze als standaardinstellingen te definiëren.
Fabrieksinstellingen	Hiermee worden gewijzigde afdrukinstellingen naar de fabrieksinstellingen hersteld.



Verwante informatie

- [Foto's afdrukken vanaf een USB-flashstation op het Brother-apparaat](#)

Gerelateerde onderwerpen:

- [Foto's vooraf bekijken en afdrukken vanaf een USB-flashstation](#)
- [Foto's afdrukken op afbeeldingsnummer](#)

PDF-bestanden rechtstreeks afdrukken vanaf een USB-flashstation

U kunt PDF-bestanden rechtstreeks afdrukken vanaf een USB-flashstation.



Het is niet mogelijk om PDF-bestanden van 2 GB of groter af te drukken.

BELANGRIJK

Om schade aan uw machine te voorkomen, mag u GEEN ander apparaat dan een USB-flashstation op de USB Direct-interface aansluiten.

1. Plaats een USB-flashstation in de USB-sleuf.

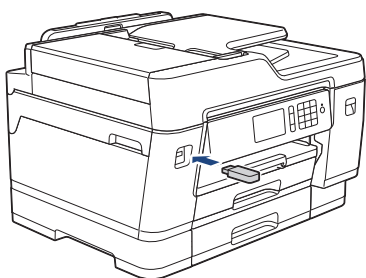

2. Druk op [PDF afdruk].



Als Beveiligd functieslot op uw machine is ingeschakeld, krijgt u mogelijk geen toegang tot Direct Print.

3. Veeg omhoog of omlaag of druk op ▲ of ▼ om het PDF-bestand dat u wilt afdrukken weer te geven en druk er vervolgens op.
4. Voer het aantal exemplaren op een van de volgende manieren in:
 - Druk op het touchscreen op [-] of [+].
 - Druk op $\times 001$ om het toetsenbord op het touchscreen weer te geven en voer vervolgens het aantal exemplaren via het toetsenbord in. Druk op [OK].
 - Voer het aantal exemplaren in met behulp van de kiestoetsen.
5. Controleer de weergegeven lijst met opties.
6. Om de afdrukinstellingen te wijzigen, drukt u op [Afdrukinstell.].
Druk op [OK] wanneer u klaar bent.

Optie	Beschrijving
Afdrukkwaliteit (Printkwaliteit)	Selecteer de afdrukresolutie voor uw type document.
Papierform. (Papierformaat)	Selecteer het papierformaat.
Ladeselectie	Selecteer de lade.
Meer pag. afdr.	Selecteer deze optie om meerdere pagina's van een enkel vel papier of één pagina van een document op meerdere vellen af te drukken.
Tweezijdig	Selecteer het type dubbelzijdig binden.
Sorteren	Schakel deze optie in om sets van uit meerdere pagina's bestaande documenten in de oorspronkelijke paginavolgorde af te drukken.

Optie	Beschrijving
PDF-optie	Selecteer deze optie om een PDF-bestand met markeringen of stempels af te drukken.

7. Druk op [Mono Start] of [Kleur Start].

BELANGRIJK

Koppel het USB-flashstation NIET los van de USB Direct-interface tot de machine klaar is met afdrukken.



Verwante informatie

- [Gegevens rechtstreeks afdrukken vanaf een USB-flashstation](#)
-

Scannen

- [Scannen met behulp van de scanknop op uw Brother-apparaat](#)
- [Scan vanaf uw computer \(Windows\)](#)
- [Scan vanaf uw computer \(Mac\)](#)
- [Scaninstellingen configureren met Beheer via een webbrowser](#)

Scannen met behulp van de scanknop op uw Brother-apparaat

- Letter- of A4-documenten van meerdere pagina's scannen
- Foto's en afbeeldingen scannen
- Gescande gegevens als een PDF-bestand in een map opslaan
- Gescande gegevens op een USB-flashstation opslaan
- Meerdere visitekaartjes en foto's scannen (Automatisch bijnijden)
- Scannen naar een bewerkbaar tekstbestand met OCR
- Scannen naar e-mailbijlage
- Gescande gegevens naar een e-mailserver verzenden
- Scan naar FTP
- Scannen naar SSH FTP (SFTP)
- Scan naar netwerk (Windows)
- Scannen naar SharePoint
- Web Services voor scannen op uw netwerk (Windows 7, Windows 8 en Windows 10)
- De Instellingen van de Scan-knop via ControlCenter4 (Windows) wijzigen
- Scanknopinstellingen wijzigen met Brother iPrint&Scan (Mac)

Letter- of A4-documenten van meerdere pagina's scannen

Wanneer u een A4- of Letter-document van meerdere pagina's scant, plaatst u de korte zijde bovenaan voor staande documenten en plaatst u de lange zijde bovenaan voor liggende documenten.

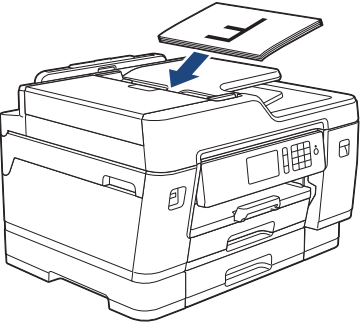
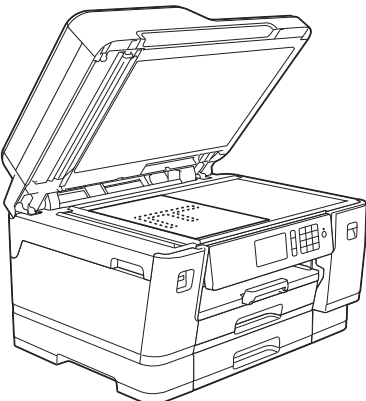
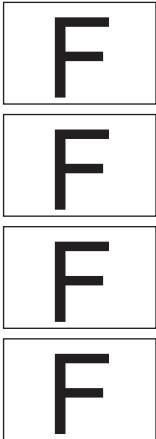
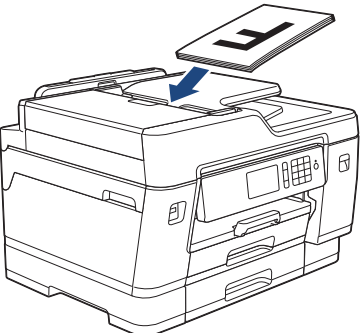
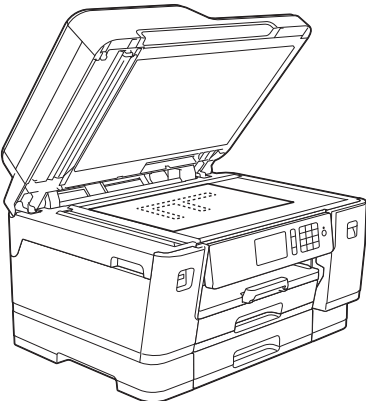
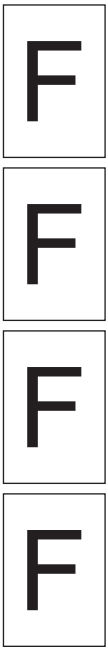
Afdrukstand van het document	Scanresultaat
<p>Lange zijde eerst</p> <p>ADF</p>  <p>Glasplaat</p> 	
<p>Korte zijde eerst</p> <p>ADF</p>  <p>Glasplaat</p> 	

✓ Verwante informatie

- [Scannen met behulp van de scanknop op uw Brother-apparaat](#)

Foto's en afbeeldingen scannen

Gescande foto's of afbeeldingen rechtstreeks naar uw computer verzenden.



Gebruik de scanknop op het apparaat om tijdelijke wijzigingen aan de scaninstellingen aan te brengen. Om permanente wijzigingen aan te brengen, gebruikt u het programma ControlCenter4 (Windows) of Brother iPrint&Scan (Mac).

1. Plaats uw document.
2. Druk op  [Scannen].
3. Veeg naar links of rechts of druk op ◀ of ▶ om  [naar computer] weer te geven.
Het pictogram verplaatst zich naar het midden van het aanraakscherm en licht blauw op.
4. Druk op  [naar computer].
5. Druk op [naar afbeelding].
6. Als het apparaat via het netwerk is verbonden, veegt u omhoog of omlaag of drukt u op ▲ of ▼ om de computer weer te geven naar waar u de gegevens wilt verzenden, en drukt u vervolgens op de naam van de computer.

 Wanneer u via het LCD-scherm wordt gevraagd om een pincode in te voeren, voert u via het LCD-scherm de vier cijfers van de pincode voor de betreffende computer in en drukt u vervolgens op [OK].

7. Ga op een van de volgende manieren te werk:
 - Druk op [Opties] of [Inst. op app.] om de instellingen te wijzigen.
 - Druk op [Start] om het scannen te starten zonder verdere instellingen te wijzigen.Het apparaat begint met scannen. Als u de glasplaat van het apparaat gebruikt, volgt u de instructies op het LCD-scherm om de scantaak te vervolledigen.

 Om optie [Opties] of [Inst. op app.] te kunnen gebruiken, moet een computer met ControlCenter4 (Windows) of Brother iPrint&Scan (Mac) op het apparaat zijn aangesloten.

8. Om beide zijden van het document te scannen, drukt u op [2-zijdige scan] en selecteert u vervolgens het documenttype.

Optie	Beschrijving
2-zijdige scan: lange zijde	Hiermee scant u een document waarbij de pagina's worden gelezen door ze aan de lange zijde om te slaan.

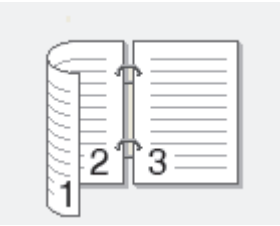
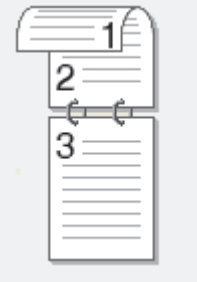
Optie	Beschrijving
	
2-zijdige scan: korte zijde	Hiermee scant u een document waarbij de pagina's worden gelezen door ze aan de korte zijde om te slaan.
	

9. Selecteer de scaninstellingen die u wilt wijzigen en druk vervolgens op [OK].

Optie	Beschrijving
Scantype	Hiermee selecteert u het scantype voor uw document.
Resolutie	Selecteer de scanresolutie voor uw document.
Bestandstype	Hiermee selecteert u de bestandsindeling voor uw document.
Documentgrootte	Selecteer uw documentformaat.
Helderheid	Selecteer het helderheidsniveau.
Contrast	Selecteer het contrastniveau.
Autom. rechtl. ADF (alleen op bepaalde modellen beschikbaar)	U kunt eventuele scheefstand van documenten die via de ADF zijn gescand aanpassen.
Geen lege pagina's (alleen op bepaalde modellen beschikbaar)	Wanneer u Aan hebt geselecteerd, worden blanco pagina's overgeslagen.
Achtergr.kleur verwijderen	Hiermee kunt u instellen hoeveel achtergrondkleur moet worden verwijderd.



- Om de instellingen als snelkoppeling op te slaan, drukt u op [Opslaan als snelk.]. Er wordt u gevraagd of u dit als een snelkoppeling wilt opslaan. Volg de instructies op het LCD-scherm.

10. Druk op [Start].

Het apparaat begint met scannen. Als u de glasplaat van het apparaat gebruikt, volgt u de instructies op het LCD-scherm om de scantaak te vervolledigen.



Verwante informatie

- [Scannen met behulp van de scanknop op uw Brother-apparaat](#)

Gescande gegevens als een PDF-bestand in een map opslaan

Documenten scannen en deze in een map op uw computer als PDF-bestanden opslaan.



Gebruik de scanknop op het apparaat om tijdelijke wijzigingen aan de scaninstellingen aan te brengen. Om permanente wijzigingen aan te brengen, gebruikt u het programma ControlCenter4 (Windows) of Brother iPrint&Scan (Mac).

1. Plaats uw document.
2. Druk op  [Scannen].
3. Veeg naar links of rechts of druk op ◀ of ▶ om  [naar computer] weer te geven.
Het pictogram verplaatst zich naar het midden van het aanraakscherm en licht blauw op.
4. Druk op  [naar computer].
5. Druk op [naar bestand].
6. Als het apparaat via het netwerk is verbonden, veegt u omhoog of omlaag of drukt u op ▲ of ▼ om de computer weer te geven naar waar u de gegevens wilt verzenden, en drukt u vervolgens op de naam van de computer.

 Wanneer u via het LCD-scherm wordt gevraagd om een pincode in te voeren, voert u via het LCD-scherm de vier cijfers van de pincode voor de betreffende computer in en drukt u vervolgens op [OK].

7. Ga op een van de volgende manieren te werk:
 - Druk op [Opties] of [Inst. op app.] om de instellingen te wijzigen.
 - Druk op [Start] om het scannen te starten zonder verdere instellingen te wijzigen.
Het apparaat begint met scannen. Als u de glasplaat van het apparaat gebruikt, volgt u de instructies op het LCD-scherm om de scantaak te vervolledigen.

 Om optie [Opties] of [Inst. op app.] te kunnen gebruiken, moet een computer met ControlCenter4 (Windows) of Brother iPrint&Scan (Mac) op het apparaat zijn aangesloten.

8. Om beide zijden van het document te scannen, drukt u op [2-zijdige scan] en selecteert u vervolgens het documenttype.

Optie	Beschrijving
2-zijdige scan: lange zijde	Hiermee scant u een document waarbij de pagina's worden gelezen door ze aan de lange zijde om te slaan.

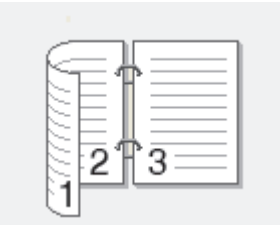
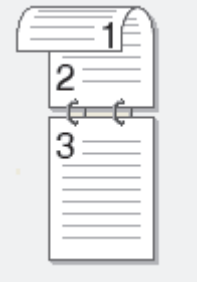
Optie	Beschrijving
	
2-zijdige scan: korte zijde	Hiermee scant u een document waarbij de pagina's worden gelezen door ze aan de korte zijde om te slaan.
	

9. Selecteer de scaninstellingen die u wilt wijzigen en druk vervolgens op [OK].

Optie	Beschrijving
Scantype	Hiermee selecteert u het scantype voor uw document.
Resolutie	Selecteer de scanresolutie voor uw document.
Bestandstype	Hiermee selecteert u de bestandsindeling voor uw document.
Documentgrootte	Selecteer uw documentformaat.
Helderheid	Selecteer het helderheidsniveau.
Contrast	Selecteer het contrastniveau.
Autom. rechtl. ADF (alleen op bepaalde modellen beschikbaar)	U kunt eventuele scheefstand van documenten die via de ADF zijn gescand aanpassen.
Geen lege pagina's (alleen op bepaalde modellen beschikbaar)	Wanneer u Aan hebt geselecteerd, worden blanco pagina's overgeslagen.
Achtergr.kleur verwijderen	Hiermee kunt u instellen hoeveel achtergrondkleur moet worden verwijderd.



- Om de instellingen als snelkoppeling op te slaan, drukt u op [Opslaan als snelk.]. Er wordt u gevraagd of u dit als een snelkoppeling wilt opslaan. Volg de instructies op het LCD-scherm.

10. Druk op [Start].

Het apparaat begint met scannen. Als u de glasplaat van het apparaat gebruikt, volgt u de instructies op het LCD-scherm om de scantaak te vervolledigen.



Verwante informatie

- [Scannen met behulp van de scanknop op uw Brother-apparaat](#)

Gescande gegevens op een USB-flashstation opslaan

Hiermee kunt u zonder tussenkomst van een computer documenten scannen en vervolgens rechtstreeks opslaan op een USB-flashstation.

1. Plaats uw document.
2. Plaats een USB-flashstation in het apparaat.
Het LCD-scherm verandert automatisch.
3. Druk op [Scan nr media (Scannen naar media)].
4. Ga op een van de volgende manieren te werk:
 - Om de instellingen te wijzigen, drukt u op [Opties] en gaat u vervolgens naar de volgende stap.



- Uw eigen standaardinstellingen instellen: druk nadat u de instellingen hebt gewijzigd op de optie [Nieuwe standaard] en vervolgens op [Ja].
- De fabrieksinstellingen herstellen: druk nadat u de instellingen hebt gewijzigd op [Fabrieksinstellingen] en vervolgens op [Ja].

- Druk op [Start] om het scannen te starten zonder verdere instellingen te wijzigen.

Het apparaat begint met scannen. Als u de glasplaat van het apparaat gebruikt, volgt u de instructies op het LCD-scherm om de scantaak te vervolledigen.

5. Om beide zijden van het document te scannen, drukt u op [2-zijdige scan] en selecteert u vervolgens het documenttype.

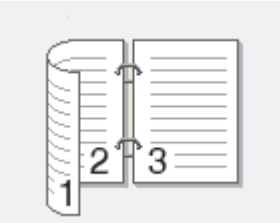
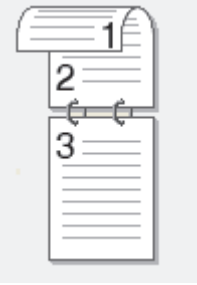
Optie	Beschrijving
2-zijdige scan: lange zijde	Hiermee scant u een document waarbij de pagina's worden gelezen door ze aan de lange zijde om te slaan. 
2-zijdige scan: korte zijde	Hiermee scant u een document waarbij de pagina's worden gelezen door ze aan de korte zijde om te slaan. 

6. Selecteer de scaninstellingen die u wilt wijzigen en druk vervolgens op [OK].

Optie	Beschrijving
Scantype	Hiermee selecteert u het scantype voor uw document.
Resolutie	Selecteer de scanresolutie voor uw document.
Bestandstype	Hiermee selecteert u de bestandsindeling voor uw document.

Optie	Beschrijving
Documentgrootte	Selecteer uw documentformaat.
Lang pap. scan (ADF) (alleen op bepaalde modellen beschikbaar)	U kunt lange documenten via de ADF scannen.
Bestandsnaam	Hiermee kunt u het bestand hernoemen.
Stijl voor naam	Selecteer de volgorde waarin de datum, telleraantallen en andere onderdelen in de bestandsnamen worden weergegeven.
Helderheid	Selecteer het helderheidsniveau.
Contrast	Selecteer het contrastniveau.
Aut.bijsnijden (alleen op bepaalde modellen beschikbaar)	U kunt meerdere documenten via de glasplaat scannen en deze rechtstreeks op een USB-flashstation opslaan. Het apparaat maakt na het scannen van elk document aparte bestanden of een enkel bestand van meerdere pagina's aan.
Autom. rechtl. ADF (alleen op bepaalde modellen beschikbaar)	U kunt eventuele scheefstand van documenten die via de ADF zijn gescand aanpassen.
Geen lege pagina's (alleen op bepaalde modellen beschikbaar)	Wanneer u Aan hebt geselecteerd, worden blanco pagina's overgeslagen.
Gevoeligheid geen lege pag. (alleen op bepaalde modellen beschikbaar)	Selecteer het gevoeligheidsniveau voor het detecteren van blanco pagina's in de gescande gegevens. Hoe hoger het gevoeligheidsniveau, hoe gemakkelijker het voor het apparaat is om blanco pagina's te detecteren.
Achtergr.kleur verwijderen	Hiermee kunt u instellen hoeveel achtergrondkleur moet worden verwijderd.



- Om de instellingen als snelkoppeling op te slaan, drukt u op [Opslaan als snelk.]. Er wordt u gevraagd of u dit als een snelkoppeling wilt opslaan. Volg de instructies op het LCD-scherm.

- Druk op [Start].
- Als u de glasplaat gebruikt, plaatst u de volgende pagina en drukt u op [Doorgaan]. Druk op [Voltooien] als er geen pagina's meer te scannen zijn. Zorg er na het scannen voor dat u [Voltooien] kiest voordat u het USB-flashstation uit het apparaat haalt.

BELANGRIJK

Tijdens het lezen van de gegevens wordt een bericht op het LCD-scherm weergegeven. Koppel het netsnoer NIET los of haal het USB-flashstation NIET uit het apparaat wanneer het de gegevens leest. U kunt gegevens verliezen of het USB-flashstation beschadigen.



Verwante informatie

- [Scannen met behulp van de scanknop op uw Brother-apparaat](#)
 - [Compatibele USB-flashstations](#)

Compatibele USB-flashstations

Uw Brother-apparaat heeft een mediastation (sleuf) voor het opslaan van algemene gegevens.

BELANGRIJK

De USB Direct-interface biedt alleen ondersteuning aan USB-flashstations en digitale camera's die gebruikmaken van de USB-massaopslagstandaard. Andere USB-apparaten worden niet ondersteund.

Compatibele media	
USB-flashstation	

Compatibele USB-flashstations	
USB-klasse	Klasse USB-massaopslag
Subklasse USB-massaopslag	SCSI of SFF-8070i
Overdrachtsprotocol	Alleen bulkoverdracht
Structuur ¹	FAT12/FAT16/FAT32/exFAT
Sectorgrootte	Max. 4096 bytes
Versleuteling	Versleutelde apparaten worden niet ondersteund.

¹ NTFS-indeling wordt niet ondersteund.



Verwante informatie

- [Gegevens rechtstreeks afdrukken vanaf een USB-flashstation](#)
- [Gescande gegevens op een USB-flashstation opslaan](#)

Meerdere visitekaartjes en foto's scannen (Automatisch bijnijden)

U kunt meerdere documenten tegelijk via de glasplaat scannen. Na het scannen worden met behulp van de functie Automatisch bijnijden van elk document aparte bestanden of een enkel bestand van meerdere pagina's aangemaakt.

Richtlijnen voor automatisch bijnijden

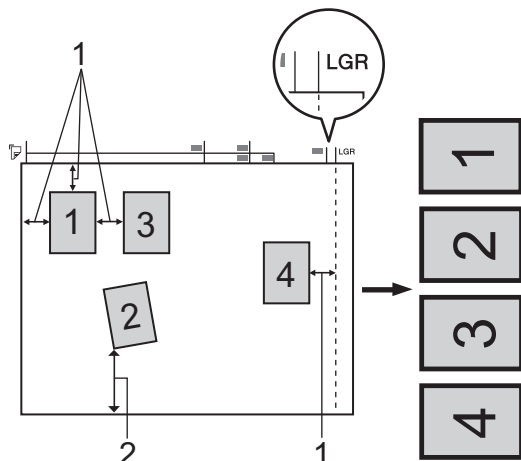

1. 10 mm of meer
2. 20 mm of meer (onderzijde)
 - Deze instelling is alleen beschikbaar voor rechthoekige of vierkante documenten.
 - Als uw document te lang of te breed is, werkt deze instelling niet zoals hier beschreven.
 - Houd bij het plaatsen van documenten de randen van de glasplaat vrij, zoals in de illustratie getoond.
 - Plaats de documenten met een tussenruimte van minimaal 10 mm naast elkaar op de glasplaat.
 - Bij het automatisch bijnijden wordt een document dat scheef op de glasplaat ligt automatisch rechtgelegd. Als het document echter scheef ligt in een hoek van meer dan 45 graden bij gebruik van minder dan 300 x 300 dpi of van 10 graden bij gebruik van 600 x 600 dpi, dan werkt deze functie niet.
 - Om de functie Automatisch bijnijden te kunnen gebruiken, moet de ADF leeg zijn.
 - De functie Automatisch bijnijden is beschikbaar voor maximaal 32 documenten, afhankelijk van de grootte van de documenten.

1. Plaats documenten op de glasplaat.



- Om documenten te scannen met de functie Automatisch bijnijden, legt u de documenten op de glasplaat.
- De functie Automatisch bijnijden wordt ondersteund door technologie van Reallusion, Inc.



2. Plaats een USB-flashstation in het apparaat.
Het LCD-scherm verandert automatisch.
3. Druk op [Scan nr media (Scannen naar media)] > [Opties] > [Aut.bijnijden].
4. Druk op [Aan].
5. Druk op [OK].
6. Druk op [Start].

Het apparaat begint met scannen. Volg de instructies op het LCD-scherm om de scanopdracht te voltooien.



Verwante informatie

- Scannen met behulp van de scanknop op uw Brother-apparaat

Scannen naar een bewerkbaar tekstbestand met OCR

Met behulp van OCR-technologie (optical character recognition) kan het apparaat de tekens in een gescand document naar tekst converteren. Vervolgens kunt u deze tekst met een tekstverwerkingsprogramma naar keuze bewerken.



- De functie Scannen naar OCR is voor bepaalde talen beschikbaar.
- Gebruik de scanknop op het apparaat om tijdelijke wijzigingen aan de scaninstellingen aan te brengen. Om permanente wijzigingen aan te brengen, gebruikt u het programma ControlCenter4 (Windows) of Brother iPrint&Scan (Mac).

1. Plaats uw document.
2. Druk op  [Scannen].
3. Veeg naar links of rechts of druk op ◀ of ▶ om  [naar computer] weer te geven.
Het pictogram verplaatst zich naar het midden van het aanraakscherm en licht blauw op.
4. Druk op  [naar computer].
5. Druk op [naar OCR].
6. Als het apparaat via het netwerk is verbonden, veegt u omhoog of omlaag of drukt u op ▲ of ▼ om de computer weer te geven naar waar u de gegevens wilt verzenden, en drukt u vervolgens op de naam van de computer.



Wanneer u via het LCD-scherm wordt gevraagd om een pincode in te voeren, voert u via het LCD-scherm de vier cijfers van de pincode voor de betreffende computer in en drukt u vervolgens op [OK].

7. Ga op een van de volgende manieren te werk:
 - Om de instellingen te wijzigen, drukt u op [Opties] en gaat u vervolgens naar de volgende stap.
 - Druk op [Start] om het scannen te starten zonder verdere instellingen te wijzigen.
Het apparaat begint met scannen. Als u de glasplaat van het apparaat gebruikt, volgt u de instructies op het LCD-scherm om de scantaak te vervolledigen.
8. Om beide zijden van het document te scannen, drukt u op [2-zijdige scan] en selecteert u vervolgens het documenttype.

Optie	Beschrijving
2-zijdige scan: lange zijde	Hiermee scant u een document waarbij de pagina's worden gelezen door ze aan de lange zijde om te slaan.

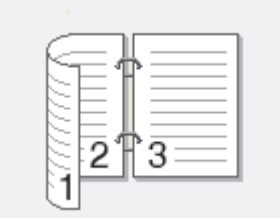
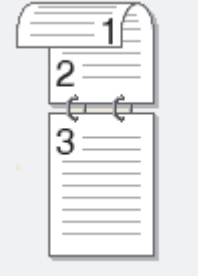
Optie	Beschrijving
2-zijdige scan: korte zijde	 <p>Hiermee scant u een document waarbij de pagina's worden gelezen door ze aan de korte zijde om te slaan.</p> 

9. Druk op de optie [Scaninstellingen] en druk vervolgens op [Inst. op app.].



Om de optie [Scaninstellingen] te kunnen gebruiken, moet ControlCenter geïnstalleerd zijn op een computer die op het apparaat is aangesloten.

10. Selecteer de scaninstellingen die u wilt wijzigen en druk vervolgens op [OK].

Optie	Beschrijving
Scantype	Hiermee selecteert u het scantype voor uw document.
Resolutie	Selecteer de scanresolutie voor uw document.
Bestandstype	Hiermee selecteert u de bestandsindeling voor uw document.
Documentgrootte	Selecteer uw documentformaat.
Helderheid	Selecteer het helderheidsniveau.
Contrast	Selecteer het contrastniveau.
Autom. rechtl. ADF (alleen op bepaalde modellen beschikbaar)	U kunt eventuele scheefstand van documenten die via de ADF zijn gescand aanpassen.
Geen lege pagina's (alleen op bepaalde modellen beschikbaar)	Wanneer u Aan hebt geselecteerd, worden blanco pagina's overgeslagen.
Achtergr.kleur verwijderen	Hiermee kunt u instellen hoeveel achtergrondkleur moet worden verwijderd.



Om de instellingen als snelkoppeling op te slaan, drukt u op [Opslaan als snelk.]. Er wordt u gevraagd of u dit als een snelkoppeling wilt opslaan. Volg de instructies op het LCD-scherm.

11. Druk op [Start].

Het apparaat begint met scannen. Als u de glasplaat van het apparaat gebruikt, volgt u de instructies op het LCD-scherm om de scantaak te vervolledigen.



Verwante informatie



- Scannen met behulp van de scanknop op uw Brother-apparaat

Scannen naar e-mailbijlage

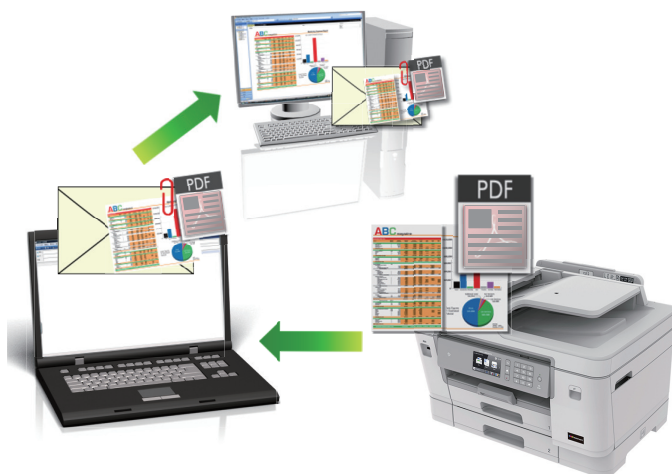
Een gescand document als e-mailbijlage verzenden.



- Gebruik de scanknop op het apparaat om tijdelijke wijzigingen aan de scaninstellingen aan te brengen. Om permanente wijzigingen aan te brengen, gebruikt u het programma ControlCenter4 (Windows) of Brother iPrint&Scan (Mac).
- De functie Scannen naar e-mail ondersteunt geen webmaildiensten. Gebruik de functie Scannen naar afbeelding of Scannen naar bestand om een document of afbeelding te scannen en vervolgens als e-mailbijlage te versturen.

1. Plaats uw document.
2. Druk op  [Scannen].
3. Veeg naar links of rechts of druk op ◀ of ▶ om  [naar computer] weer te geven.
Het pictogram verplaatst zich naar het midden van het aanraakscherm en licht blauw op.
4. Druk op  [naar computer].
5. Druk op [naar e-mail].
6. Als het apparaat via het netwerk is verbonden, veegt u omhoog of omlaag of drukt u op ▲ of ▼ om de computer weer te geven naar waar u de gegevens wilt verzenden, en drukt u vervolgens op de naam van de computer.



Wanneer u via het LCD-scherm wordt gevraagd om een pincode in te voeren, voert u via het LCD-scherm de vier cijfers van de pincode voor de betreffende computer in en drukt u vervolgens op [OK].

7. Ga op een van de volgende manieren te werk:
 - Om de instellingen te wijzigen, drukt u op [Opties] en gaat u vervolgens naar de volgende stap.
 - Druk op [Start] om het scannen te starten zonder verdere instellingen te wijzigen.
Het apparaat scant het document en slaat het op als een bestandsbijlage. Vervolgens start het apparaat uw e-mailtoepassing en opent deze een nieuw, leeg e-mailbericht met het gescande bestand als bijlage.
8. Om beide zijden van het document te scannen, drukt u op [2-zijdige scan] en selecteert u vervolgens het documenttype.

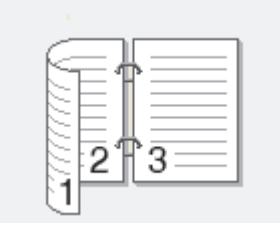
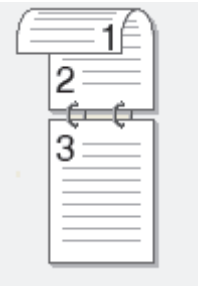
Optie	Beschrijving
2-zijdige scan: lange zijde	Hiermee scant u een document waarbij de pagina's worden gelezen door ze aan de lange zijde om te slaan.
	
2-zijdige scan: korte zijde	Hiermee scant u een document waarbij de pagina's worden gelezen door ze aan de korte zijde om te slaan.
	

9. Druk op de optie [Scaninstellingen] en druk vervolgens op [Inst. op app.].



Om de optie [Scaninstellingen] te kunnen gebruiken, moet ControlCenter geïnstalleerd zijn op een computer die op het apparaat is aangesloten.

10. Selecteer de scaninstellingen die u wilt wijzigen en druk vervolgens op [OK].

Optie	Beschrijving
Scantype	Hiermee selecteert u het scantype voor uw document.
Resolutie	Selecteer de scanresolutie voor uw document.
Bestandstype	Hiermee selecteert u de bestandsindeling voor uw document.
Documentgrootte	Selecteer uw documentformaat.
Helderheid	Selecteer het helderheidsniveau.
Contrast	Selecteer het contrastniveau.
Autom. rechtl. ADF (alleen op bepaalde modellen beschikbaar)	U kunt eventuele scheefstand van documenten die via de ADF zijn gescand aanpassen.
Geen lege pagina's (alleen op bepaalde modellen beschikbaar)	Wanneer u Aan hebt geselecteerd, worden blanco pagina's overgeslagen.
Achtergr.kleur verwijderen	Hiermee kunt u instellen hoeveel achtergrondkleur moet worden verwijderd.



Om de instellingen als snelkoppeling op te slaan, drukt u op [Opslaan als snelk.]. Er wordt u gevraagd of u dit als een snelkoppeling wilt opslaan. Volg de instructies op het LCD-scherm.

11. Druk op [Start].

Het apparaat scant het document en slaat het op als een bestandsbijlage. Vervolgens start het apparaat uw e-mailtoepassing en opent deze een nieuw, leeg e-mailbericht met het gescande bestand als bijlage.



Verwante informatie

- Scannen met behulp van de scanknop op uw Brother-apparaat

Gescande gegevens naar een e-mailserver verzenden

U kunt gescande gegevens rechtstreeks vanaf uw Brother-apparaat naar uw e-mailserver sturen om e-mail zonder computer te verzenden.

- Om gescande gegevens naar een e-mailserver te zenden, moet u uw apparaat eerst configureren om te communiceren met uw netwerk en e-mailserver. U kunt deze items configureren vanaf het bedieningspaneel van het apparaat, Beheer via een webbrowser of BRAdmin Professional.

1. Plaats uw document.
2. Druk op [Scannen] > [nr e-mailserver].



- Als u uw e-mailadres met uw gebruikers-ID hebt geregistreerd, verschijnt de knop [naar MijnE-mail] wanneer u zich aanmeldt bij het apparaat met Beveiligd functieslot, Active Directory-verificatie of LDAP-verificatie.
- Om de gescande gegevens naar uw e-mailadres te verzenden, drukt u op [naar MijnE-mail]. Wanneer uw e-mailadres op de LCD verschijnt, drukt u op [OK].
- Om deze functie in te schakelen in het Beheer via een webbrowser, klikt u op het tabblad **Scannen** en vervolgens op het menu **Scannen naar e-mailserver** op de navigatiebalk links. Selecteer **Aan** in het veld **Verzend naar Mijn e-mail**.

3. Voer een van de volgende handelingen uit om het e-mailadres van de bestemming in te voeren:

- Om het e-mailadres handmatig in te voeren, drukt u op [Handmatig] en voert u vervolgens het e-mailadres in met behulp van de tekenknoppen op het LCD-scherm. Wanneer u klaar bent, drukt u op [OK].
- Als het e-mailadres in het adresboek van het apparaat is opgeslagen, drukt u op [Adresboek] en selecteert u vervolgens het e-mailadres.

Druk op [OK].

4. Controleer het e-mailadres en druk vervolgens op [Volg.].

5. Ga op een van de volgende manieren te werk:

- Om de instellingen te wijzigen, drukt u op [Opties] en gaat u vervolgens naar de volgende stap.



- Uw eigen standaardinstellingen instellen: druk nadat u de instellingen hebt gewijzigd op de optie [Nieuwe standaard] en vervolgens op [Ja].
- De fabrieksinstellingen herstellen: druk nadat u de instellingen hebt gewijzigd op [Fabrieksinstellingen] en vervolgens op [Ja].

- Druk op [Start] om het scannen te starten zonder verdere instellingen te wijzigen.

Het apparaat begint met scannen. Als u de glasplaat van het apparaat gebruikt, volgt u de instructies op het LCD-scherm om de scantaak te vervolledigen.

6. Selecteer de scaninstellingen die u wilt wijzigen en druk vervolgens op [OK].

Optie	Beschrijving
2-zijdige scan (alleen op bepaalde modellen beschikbaar)	Hiermee selecteert u de 2-zijdige scanmodus.
Scantype	Hiermee selecteert u het scantype voor uw document.
Resolutie	Selecteer de scanresolutie voor uw document.
Bestandstype	Hiermee selecteert u de bestandsindeling voor uw document.

Optie	Beschrijving
Documentgrootte	Selecteer uw documentformaat.
Lang pap. scan (ADF) (alleen op bepaalde modellen beschikbaar)	U kunt lange documenten via de ADF scannen.
Helderheid	Selecteer het helderheidsniveau.
Contrast	Selecteer het contrastniveau.



- Om de instellingen als snelkoppeling op te slaan, drukt u op [Opslaan als snelk.]. Er wordt u gevraagd of u dit als een snelkoppeling wilt opslaan. Volg de instructies op het LCD-scherm.

7. Druk op [Start].

Het apparaat begint met scannen. Als u de glasplaat van het apparaat gebruikt, volgt u de instructies op het LCD-scherm om de scantaak te vervolledigen.



Verwante informatie

- [Scannen met behulp van de scanknop op uw Brother-apparaat](#)
-

Scan naar FTP

Documenten rechtstreeks naar een FTP-server scannen wanneer u de gescande informatie moet delen. Voor extra gebruiksgemak configureert u verschillende profielen om uw favoriete Scannen naar FTP-bestemmingen op te slaan.

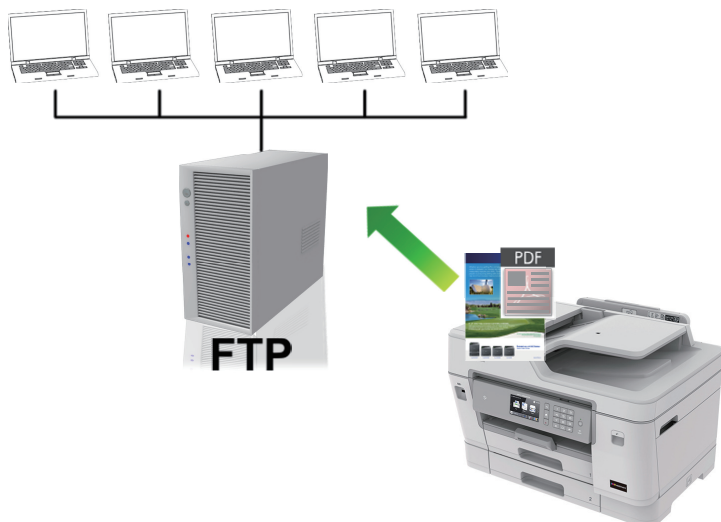

- Een Scannen naar FTP-profiel instellen
- Gescande gegevens naar een FTP-server uploaden

Een Scannen naar FTP-profiel instellen

Installeer een Scannen naar FTP-profiel om de gescande gegevens rechtstreeks naar een FTP-locatie te scannen en te uploaden.

Wij raden Microsoft Internet Explorer 11/Microsoft Edge voor Windows en Safari 10/11 voor Mac aan. Zorg ervoor dat JavaScript en cookies altijd zijn geactiveerd, ongeacht welke browser u gebruikt.

1. Start de webbrowser.

Voer "https://IP-adres van het apparaat" in de adresregel van uw browser in (waarbij "IP-adres van het apparaat" staat voor het IP-adres van het apparaat of de naam van de afdrukservers). Voorbeeld: https://192.168.1.2

Als u voordien een wachtwoord hebt ingesteld, voert u dit in en klikt u vervolgens op .

2. Klik op het tabblad **Scannen**.
3. Klik op het **Scannen naar FTP/SFTP/netwerk/SharePoint**-menu in de linkernavigatiebalk.
4. Selecteer de optie **FTP** en klik vervolgens op **Indienen**.

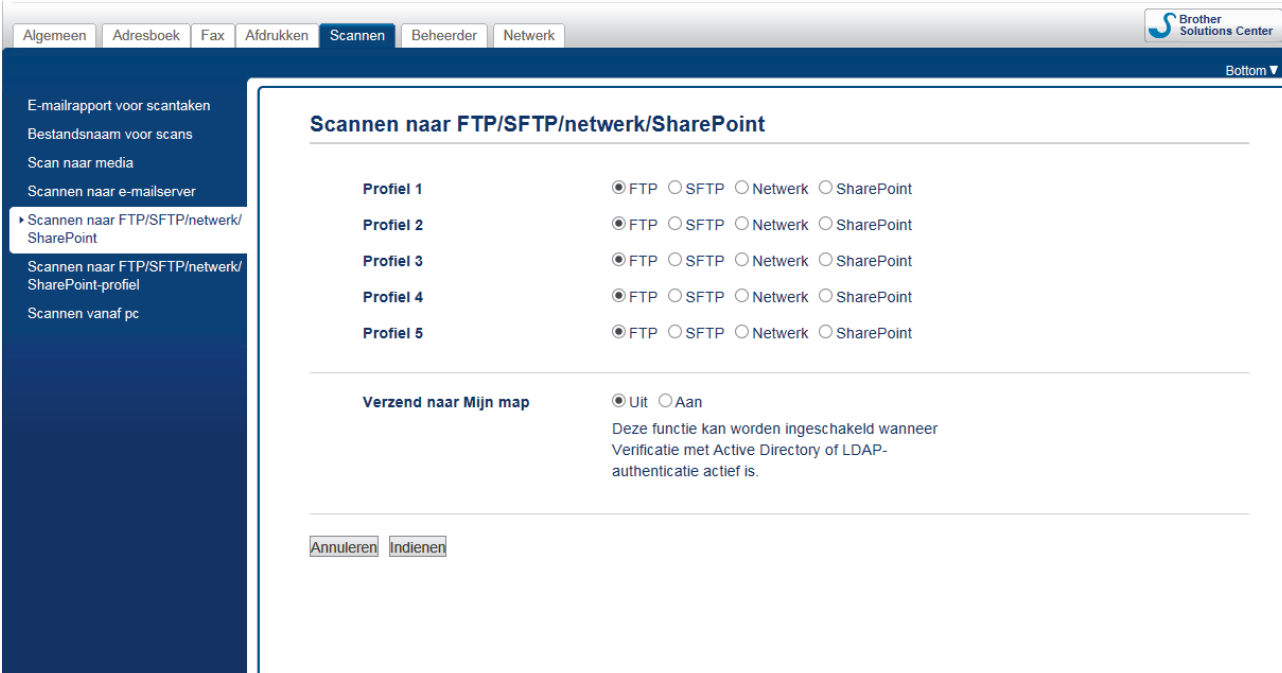

The screenshot shows the 'Scannen naar FTP/SFTP/netwerk/SharePoint' configuration page. The sidebar on the left includes options like 'E-mailrapport voor scantaken', 'Bestandsnaam voor scans', 'Scan naar media', and 'Scannen naar e-mailserver'. The main content area has a title 'Scannen naar FTP/SFTP/netwerk/SharePoint' and five profile settings. Each profile (Profiel 1 to 5) has radio buttons for FTP, SFTP, Netwerk, and SharePoint. Below the profiles is a 'Verzend naar Mijn map' section with radio buttons for 'Uit' and 'Aan'. At the bottom are 'Annuleren' and 'Indienen' buttons.

5. Klik op het **Scannen naar FTP/SFTP/netwerk/SharePoint-profiel**-menu in de linkernavigatiebalk.
6. Selecteer het profiel dat u wilt instellen of wijzigen.



Als u een van de tekens ?, /, \, ", :, <, >, | of * gebruikt, kan dit een verzendfout veroorzaken.

Optie	Beschrijving
Profielnaam	Voer een naam voor dit serverprofiel in (maximaal 15 alfanumerieke tekens). De LCD van het apparaat geeft deze naam weer.
Hostadres	Voer het hostadres (bijvoorbeeld: sftp.voorbeeld.com; tot 64 tekens) of het IP-adres (bijvoorbeeld: 192.23.56.189) in.
Poortnummer	Wijzig de instelling voor Poortnummer die wordt gebruikt voor toegang tot de FTP-server. De standaardinstelling is poort 21. In de meeste gevallen hoeft deze instelling niet te worden aangepast.
Gebruikersnaam	Voer een gebruikersnaam in (maximaal 32 tekens) die toestemming heeft om gegevens naar de FTP-server te schrijven.

Optie	Beschrijving
Wachtwoord	Voer het wachtwoord in (maximaal 32 tekens) voor de gebruikersnaam die u in het veld Gebruikersnaam hebt ingevoerd. Voer het wachtwoord opnieuw in het veld Wachtwoord opnieuw invoeren in.
SSL/TLS	Stel de optie SSL/TLS in om veilig te scannen met SSL/TLS-communicatie. Wijzig indien nodig de instelling CA-certificaat .
Directory opslaan	Voer het pad in (max. 60 tekens) naar de map op de FTP-server waar u de gescande gegevens naartoe wilt sturen. Voer geen backslash in het begin van het pad in (bijvoorbeeld: brother/abc).
Bestandsnaam	Selecteer een bestandsnaam in de gegeven voorinstellingen of in de door de gebruiker gedefinieerde namen. U kunt de door de gebruiker gedefinieerde namen en stijl van de bestandsnamen instellen in het menu Bestandsnaam voor scans in de linkernavigatiebalk.
Kwaliteit	Selecteer een instelling voor de kwaliteit. Als u de optie Selectie gebruiker kiest, vraagt het apparaat de gebruikers een instelling op te geven telkens als deze het scanprofiel gebruiken.
Bestandstype	Selecteer het type bestand dat u wilt gebruiken voor het gescande document. Als u de optie Selectie gebruiker kiest, vraagt het apparaat de gebruikers een instelling op te geven telkens als deze het scanprofiel gebruiken.
Documentgrootte	Selecteer het formaat van het document in de lijst. Dit is nodig om ervoor te zorgen dat het gescande bestand de juiste grootte heeft.
Lang papier scannen (ADF)	Selecteer de optie Aan om via de ADF (automatische documentinvoer) een document te scannen dat op lang papier is afgedrukt.
ADF automatisch rechtleggen	Selecteer Automatisch om het apparaat zo in te stellen dat scheefgetrokken pagina's automatisch worden gecorrigeerd wanneer de pagina's worden gescand vanuit de ADF (automatische documentinvoer).
Lege pagina overslaan	Selecteer de optie Aan om blanco pagina's van het document uit de scanresultaten te verwijderen.
Gevoeligheid geen lege pag.	Selecteer het gevoeligheidsniveau voor het detecteren van blanco pagina's in de gescande gegevens. Hoe hoger het gevoeligheidsniveau, hoe gemakkelijker het voor het apparaat is om blanco pagina's te detecteren.
Achtergrondkleur verwijderen	Wijzig de hoeveelheid achtergrondkleur die wordt verwijderd.
2-zijdige scan	Selecteer Lange zijde of Korte zijde om beide zijden van het document te scannen, afhankelijk van de lay-out van het origineel.
Helderheid	Selecteer het helderheidsniveau.
Contrast	Selecteer het contrastniveau.
Passieve modus	Zet de optie Passieve modus aan of uit, afhankelijk van de configuratie van de FTP-server en de firewall van het netwerk. De standaardinstelling is Aan. In de meeste gevallen hoeft deze instelling niet te worden aangepast.

7. Klik op **Indienen**.



Verwante informatie

- [Scan naar FTP](#)

Gescande gegevens naar een FTP-server uploaden

1. Plaats uw document.
2. Druk op [Scannen] > [naar FTP/SFTP].
3. De serverprofielen die u met Beheer via een webbrowser hebt ingesteld, worden weergegeven. Selecteer het gewenste profiel. Als het profiel niet volledig is ingevuld (bijvoorbeeld wanneer de accountnaam en het wachtwoord om in te loggen ontbreken of wanneer de kwaliteit of het bestandstype niet is geselecteerd), wordt u gevraagd om de ontbrekende informatie in te voeren.
4. Druk op [Start].
Het apparaat begint met scannen. Als u de glasplaat van het apparaat gebruikt, volgt u de instructies op het LCD-scherm om de scantaak te vervolledigen.



Verwante informatie

- [Scan naar FTP](#)

Scannen naar SSH FTP (SFTP)

Documenten rechtstreeks scannen naar een SFTP-server, een beveiligde versie van een FTP-server. Voor extra gebruiksgemak configureert u verschillende profielen om uw favoriete Scannen naar SFTP-bestemmingen op te slaan.

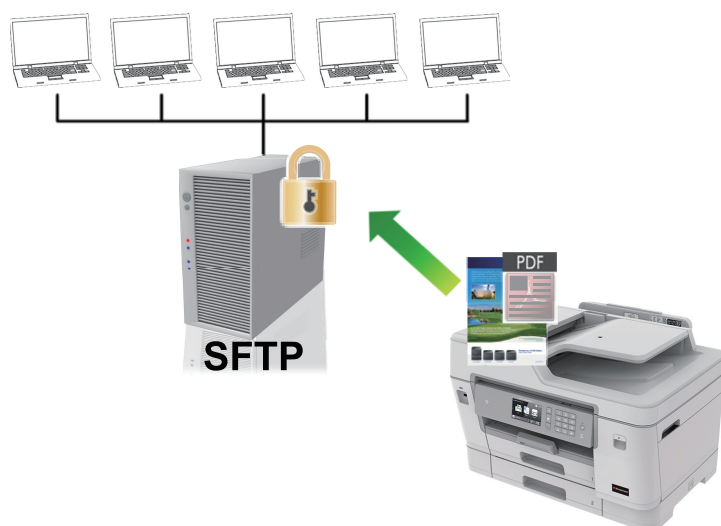

- Een Scannen naar SFTP-profiel instellen
- Een client-sleutelbaar aanmaken met Beheer via een webbrowser
- Een client-sleutelbaar exporter met Beheer via een webbrowser
- Een openbare serversleutel importeren met Beheer via een webbrowser
- Gescande gegevens naar een SFTP-server uploaden

Een Scannen naar SFTP-profiel instellen

Installeer een Scannen naar SFTP-profiel om de gescande gegevens rechtstreeks naar een SFTP-locatie te scannen en te uploaden.

Wij raden Microsoft Internet Explorer 11/Microsoft Edge voor Windows en Safari 10/11 voor Mac aan. Zorg ervoor dat JavaScript en cookies altijd zijn geactiveerd, ongeacht welke browser u gebruikt.

1. Start de webbrowser.

Voer "https://IP-adres van het apparaat" in de adresregel van uw browser in (waarbij "IP-adres van het apparaat" staat voor het IP-adres van het apparaat of de naam van de afdrukservers). Voorbeeld: https://192.168.1.2

Als u voordien een wachtwoord hebt ingesteld, voert u dit in en klikt u vervolgens op .

2. Klik op het tabblad **Scannen**.
3. Klik op het **Scannen naar FTP/SFTP/netwerk/SharePoint**-menu in de linkernavigatiebalk.
4. Selecteer de optie **SFTP** en klik vervolgens op **Indienen**.

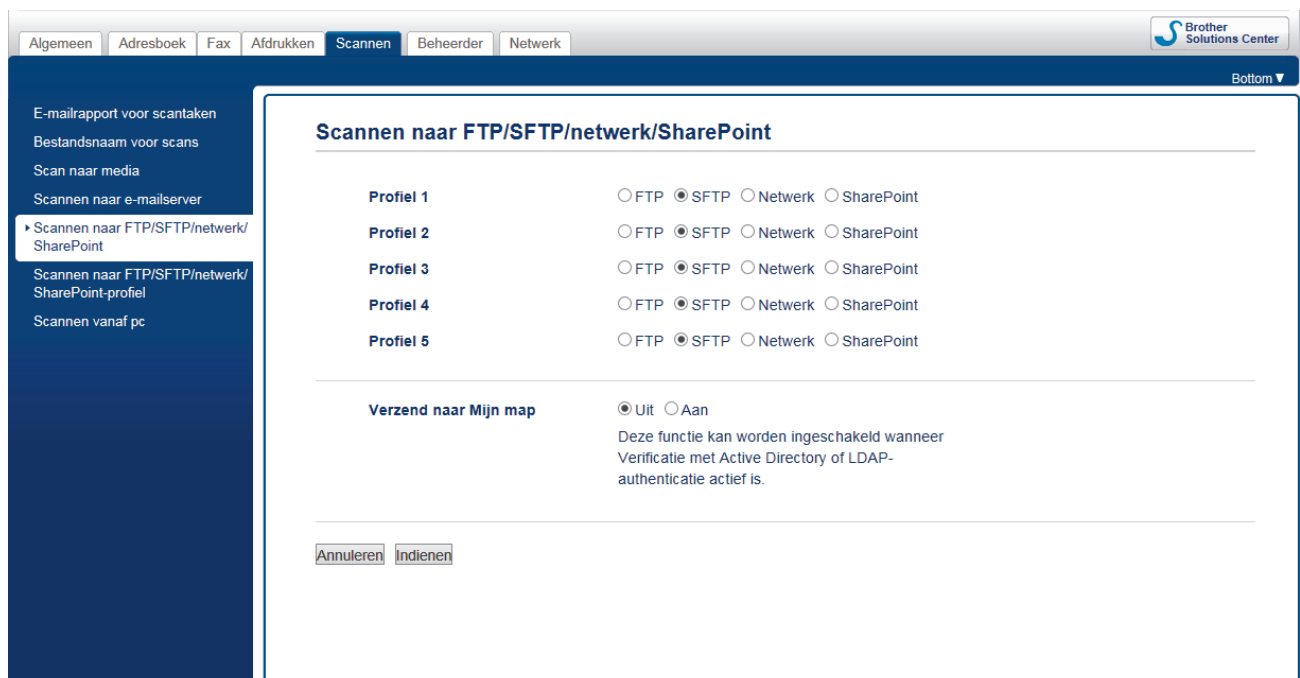

The screenshot shows the Brother scanning software interface. The top navigation bar includes tabs for 'Algemeen', 'Adresboek', 'Fax', 'Afdrukken', 'Scannen', 'Beheerder', and 'Netwerk'. The 'Scannen' tab is active. On the left, a sidebar menu lists various scanning options, with 'Scannen naar FTP/SFTP/netwerk/SharePoint' selected. The main content area is titled 'Scannen naar FTP/SFTP/netwerk/SharePoint' and contains five profile settings (Profiel 1 to 5). Each profile has radio buttons for 'FTP', 'SFTP', 'Netwerk', and 'SharePoint', with 'SFTP' selected for all. Below the profiles, there is a 'Verzend naar Mijn map' section with radio buttons for 'Uit' (selected) and 'Aan'. A note below this section states: 'Deze functie kan worden ingeschakeld wanneer Verificatie met Active Directory of LDAP-authenticatie actief is.' At the bottom of the main area are 'Annuleren' and 'Indienen' buttons.

5. Klik op het **Scannen naar FTP/SFTP/netwerk/SharePoint-profiel**-menu in de linkernavigatiebalk.
6. Selecteer het profiel dat u wilt instellen of wijzigen.



Als u een van de tekens ?, /, \, " , : , < , > , | of * gebruikt, kan dit een verzendfout veroorzaken.

Optie	Beschrijving
Profielnaam	Voer een naam voor dit serverprofiel in (maximaal 15 alfanumerieke tekens). De LCD van het apparaat geeft deze naam weer.
Hostadres	Voer het hostadres (bijvoorbeeld: sftp.voorbeeld.com; tot 64 tekens) of het IP-adres (bijvoorbeeld: 192.23.56.189) in.
Gebruikersnaam	Voer een gebruikersnaam in (maximaal 32 tekens) die toestemming heeft om gegevens naar de FTP-server te schrijven.
Verificatiemethode	Selecteer Wachtwoord of Openbare sleutel . Ga op een van de volgende manieren te werk:

Optie	Beschrijving
	<ul style="list-style-type: none"> Wanneer u Wachtwoord selecteert, voert u het wachtwoord (tot 32 tekens) in dat betrekking heeft op de gebruikersnaam die u in het veld Gebruikersnaam invoerde. Voer het wachtwoord opnieuw in het veld Wachtwoord opnieuw invoeren in. Wanneer u Openbare sleutel selecteert, selecteert u het verificatietype uit de vervolgkeuzelijst Sleutelpaar client.
Public server key	Selecteer het verificatietype.
Directory opslaan	Voer het pad in (max. 60 tekens) naar de map op de FTP-server waar u de gescande gegevens naartoe wilt sturen. Voer geen backslash in het begin van het pad in (bijvoorbeeld: brother/abc).
Bestandsnaam	Selecteer een bestandsnaam in de gegeven voorinstellingen of in de door de gebruiker gedefinieerde namen. U kunt de door de gebruiker gedefinieerde namen en stijl van de bestandsnamen instellen in het menu Bestandsnaam voor scans in de linkernavigatiebalk.
Kwaliteit	Selecteer een instelling voor de kwaliteit. Als u de optie Selectie gebruiker kiest, vraagt het apparaat de gebruikers een instelling op te geven telkens als deze het scanprofiel gebruiken.
Bestandstype	Selecteer het type bestand dat u wilt gebruiken voor het gescande document. Als u de optie Selectie gebruiker kiest, vraagt het apparaat de gebruikers een instelling op te geven telkens als deze het scanprofiel gebruiken.
Documentgrootte	Selecteer het formaat van het document in de lijst. Dit is nodig om ervoor te zorgen dat het gescande bestand de juiste grootte heeft.
Lang papier scannen (ADF)	Selecteer de optie Aan om via de ADF (automatische documentinvoer) een document te scannen dat op lang papier is afgedrukt.
ADF automatisch rechtleggen	Selecteer Automatisch om het apparaat zo in te stellen dat scheefgetrokken pagina's automatisch worden gecorrigeerd wanneer de pagina's worden gescand vanuit de ADF (automatische documentinvoer).
Lege pagina overslaan	Selecteer de optie Aan om blanco pagina's van het document uit de scanresultaten te verwijderen.
Gevoeligheid geen lege pag.	Selecteer het gevoeligheidsniveau voor het detecteren van blanco pagina's in de gescande gegevens. Hoe hoger het gevoeligheidsniveau, hoe gemakkelijker het voor het apparaat is om blanco pagina's te detecteren.
2-zijdige scan	Selecteer Lange zijde of Korte zijde om beide zijden van het document te scannen, afhankelijk van de lay-out van het origineel.
Achtergrondkleur verwijderen	Wijzig de hoeveelheid achtergrondkleur die wordt verwijderd.
Helderheid	Selecteer het helderheidsniveau.
Contrast	Selecteer het contrastniveau.
Poortnummer	Wijzig de instelling voor Poortnummer die wordt gebruikt voor toegang tot de FTP-server. De standaardinstelling is poort 22. In de meeste gevallen hoeft deze instelling niet te worden aangepast.

7. Klik op **Indienen**.



Verwante informatie

- [Scannen naar SSH FTP \(SFTP\)](#)

Een client-sleutelpaar aanmaken met Beheer via een webbrowser

1. Start uw webbrowser.
2. Voer "https://IP-adres van machine" in de adresbalk van uw browser in (waarbij "IP-adres van machine" staat voor het IP-adres van het apparaat).

Bijvoorbeeld:

https://192.168.1.2



- Als u een DNS (domeinnaamsysteem) of een NetBIOS-naam gebruikt, kunt u in plaats van het IP-adres een andere naam invoeren zoals "GedeeldePrinter".

- Bijvoorbeeld:

https://SharedPrinter

Als u een NetBIOS-naam inschakelt, kunt u ook de knooppuntnaam gebruiken.

- Bijvoorbeeld:

https://brnxxxxxxxxxxxx

De NetBIOS-naam kunt u vinden door het netwerkconfiguratierapport af te drukken.

- Voor Mac gaat u naar Beheer via een webbrowser door op het pictogram van het apparaat op het scherm **Status Monitor** te klikken.

3. Als u voordien een wachtwoord hebt ingesteld, voert u dit in en klikt u vervolgens op .
4. Klik op het tabblad **Netwerk**.
5. Klik op het tabblad **Beveiliging**.
6. Klik op **Sleutelpaar client** in de linkernavigatiebalk.
7. Klik op **Nieuw Client Key Pair maken**.
8. Voer in het veld **Client Key Pair Naam** de gewenste naam in (max. 20 tekens).
9. Klik op de vervolgkeuzelijst **Algoritme van Public Key** en selecteer vervolgens het gewenste algoritme.
10. Klik op **Indienen**.

Het client-sleutelpaar wordt aangemaakt en opgeslagen in het geheugen van uw apparaat. Het client-sleutelpaar en het algoritme van de openbare sleutel worden weergegeven in de **Client Key Pair Lijst**.



Verwante informatie

- [Scannen naar SSH FTP \(SFTP\)](#)

Een client-sleutelpaar exporteren met Beheer via een webbrowser

1. Start uw webbrowser.
2. Voer "https://IP-adres van machine" in de adresbalk van uw browser in (waarbij "IP-adres van machine" staat voor het IP-adres van het apparaat).

Bijvoorbeeld:

https://192.168.1.2



- Als u een DNS (domeinnaamsysteem) of een NetBIOS-naam gebruikt, kunt u in plaats van het IP-adres een andere naam invoeren zoals "GedeeldePrinter".

- Bijvoorbeeld:

https://SharedPrinter

Als u een NetBIOS-naam inschakelt, kunt u ook de knooppuntnaam gebruiken.

- Bijvoorbeeld:

https://brnxxxxxxxxxxxx

De NetBIOS-naam kunt u vinden door het netwerkconfiguratierapport af te drukken.

- Voor Mac gaat u naar Beheer via een webbrowser door op het pictogram van het apparaat op het scherm **Status Monitor** te klikken.

3. Als u voordien een wachtwoord hebt ingesteld, voert u dit in en klikt u vervolgens op .
4. Klik op het tabblad **Netwerk**.
5. Klik op het tabblad **Beveiliging**.
6. Klik op **Sleutelpaar client** in de linkernavigatiebalk.
7. Klik op **Public Key exporteren** naast **Client Key Pair Lijst**.
8. Klik op **Indienen**.
9. Geef de locatie op waar u het bestand wilt opslaan.

Het client-sleutelpaar wordt naar uw computer geëxporteerd.



Verwante informatie

- [Scannen naar SSH FTP \(SFTP\)](#)

Een openbare serversleutel importeren met Beheer via een webbrowser

1. Start uw webbrowser.
2. Voer "https://IP-adres van machine" in de adresbalk van uw browser in (waarbij "IP-adres van machine" staat voor het IP-adres van het apparaat).

Bijvoorbeeld:

https://192.168.1.2



- Als u een DNS (domeinnaamsysteem) of een NetBIOS-naam gebruikt, kunt u in plaats van het IP-adres een andere naam invoeren zoals "GedeeldePrinter".

- Bijvoorbeeld:

https://SharedPrinter

Als u een NetBIOS-naam inschakelt, kunt u ook de knooppuntnaam gebruiken.

- Bijvoorbeeld:

https://brnxxxxxxxxxxxx

De NetBIOS-naam kunt u vinden door het netwerkconfiguratie rapport af te drukken.

- Voor Mac gaat u naar Beheer via een webbrowser door op het pictogram van het apparaat op het scherm **Status Monitor** te klikken.

3. Als u voordien een wachtwoord hebt ingesteld, voert u dit in en klikt u vervolgens op .
4. Klik op het tabblad **Netwerk**.
5. Klik op het tabblad **Beveiliging**.
6. Klik op **Public server key** in de linkernavigatiebalk.
7. Klik op **Public server key importeren**.
8. Geef het bestand op dat u wilt importeren.
9. Klik op **Indienen**.

De openbare serversleutel wordt naar uw apparaat geïmporteerd.



Verwante informatie

- [Scannen naar SSH FTP \(SFTP\)](#)

Gescande gegevens naar een SFTP-server uploaden

1. Plaats uw document.
2. Druk op [Scannen] > [naar FTP/SFTP].
3. De serverprofielen die u met Beheer via een webbrowser hebt ingesteld, worden weergegeven. Selecteer het gewenste profiel. Als het profiel niet volledig is ingevuld (bijvoorbeeld wanneer de accountnaam en het wachtwoord om in te loggen ontbreken of wanneer de kwaliteit of het bestandstype niet is geselecteerd), wordt u gevraagd om de ontbrekende informatie in te voeren.
4. Druk op [Start].
Het apparaat begint met scannen. Als u de glasplaat van het apparaat gebruikt, volgt u de instructies op het LCD-scherm om de scantaak te vervolledigen.



Verwante informatie

- [Scannen naar SSH FTP \(SFTP\)](#)

Scan naar netwerk (Windows)

Documenten rechtstreeks naar een CIFS-server op uw lokale netwerk scannen. Voor extra gebruiksgemak kunt u verschillende profielen configureren om uw favoriete Scannen naar netwerk-bestemmingen op te slaan.

- [Een Scannen naar netwerk-profiel instellen](#)
- [Gescande gegevens naar een CIFS-server uploaden](#)

Een Scannen naar netwerk-profiel instellen

Installeer een Scannen naar netwerk-profiel om de gescande gegevens rechtstreeks naar een CIFS-server te scannen en te uploaden.

Wij raden Microsoft Internet Explorer 11/Microsoft Edge voor Windows en Safari 10/11 voor Mac aan. Zorg ervoor dat JavaScript en cookies altijd zijn geactiveerd, ongeacht welke browser u gebruikt.

1. Start de webbrowser.

Voer "https://IP-adres van het apparaat" in de adresregel van uw browser in (waarbij "IP-adres van het apparaat" staat voor het IP-adres van het apparaat of de naam van de afdrukservr). Voorbeeld: https://192.168.1.2

Als u voordien een wachtwoord hebt ingesteld, voert u dit in en klikt u vervolgens op .

2. Klik op het tabblad **Scannen**.
3. Klik op het **Scannen naar FTP/SFTP/netwerk/SharePoint**-menu in de linkernavigatiebalk.
4. Selecteer de optie **Netwerk** en klik vervolgens op **Indienen**.



Als u de gegevens wilt verzenden naar de aan u toegewezen map op de CIFS-server, selecteert u **Aan** bij de optie **Verzend naar Mijn map**.

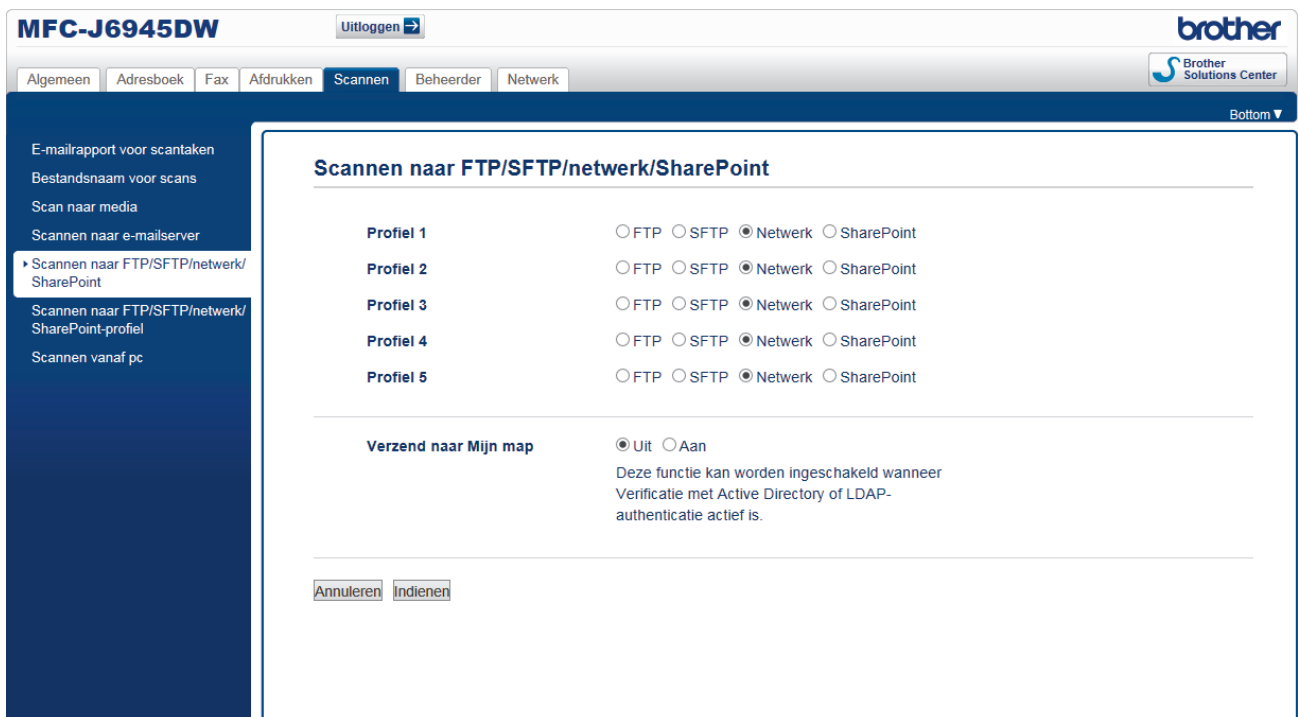

5. Klik op het **Scannen naar FTP/SFTP/netwerk/SharePoint-profiel**-menu in de linkernavigatiebalk.
6. Selecteer het profiel dat u wilt instellen of wijzigen.



Als u een van de tekens ?, /, \, ", :, <, >, | of * gebruikt, kan dit een verzendfout veroorzaken.

Optie	Beschrijving
Profielnaam	Voer een naam voor dit serverprofiel in (maximaal 15 alfanumerieke tekens). De LCD van het apparaat geeft deze naam weer.
Netwerkmappaam	Voer het pad in naar de map op de CIFS-server waar u de gescande gegevens naartoe wilt sturen.

Optie	Beschrijving
Bestandsnaam	Selecteer een bestandsnaam in de gegeven voorinstellingen of in de door de gebruiker gedefinieerde namen. U kunt de door de gebruiker gedefinieerde namen en stijl van de bestandsnamen instellen in het menu Bestandsnaam voor scans in de linkernavigatiebalk.
Kwaliteit	Selecteer een instelling voor de kwaliteit. Als u de optie Selectie gebruiker kiest, vraagt het apparaat de gebruikers een instelling op te geven telkens als deze het scanprofiel gebruiken.
Bestandstype	Selecteer het type bestand dat u wilt gebruiken voor het gescande document. Als u de optie Selectie gebruiker kiest, vraagt het apparaat de gebruikers een instelling op te geven telkens als deze het scanprofiel gebruiken.
Documentgrootte	Selecteer het formaat van het document in de lijst. Dit is nodig om ervoor te zorgen dat het gescande bestand de juiste grootte heeft.
Lang papier scannen (ADF)	Selecteer de optie Aan om via de ADF (automatische documentinvoer) een document te scannen dat op lang papier is afgedrukt.
ADF automatisch rechtleggen	Selecteer Automatisch om het apparaat zo in te stellen dat scheefgetrokken pagina's automatisch worden gecorrigeerd wanneer de pagina's worden gescand vanuit de ADF (automatische documentinvoer).
Lege pagina overslaan	Selecteer de optie Aan om blanco pagina's van het document uit de scanresultaten te verwijderen.
Gevoeligheid geen lege pag.	Selecteer het gevoeligheidsniveau voor het detecteren van blanco pagina's in de gescande gegevens. Hoe hoger het gevoeligheidsniveau, hoe gemakkelijker het voor het apparaat is om blanco pagina's te detecteren.
2-zijdige scan	Selecteer Lange zijde of Korte zijde om beide zijden van het document te scannen, afhankelijk van de lay-out van het origineel.
Achtergrondkleur verwijderen	Wijzig de hoeveelheid achtergrondkleur die wordt verwijderd.
Helderheid	Selecteer het helderheidsniveau.
Contrast	Selecteer het contrastniveau.
Pincode gebruiken voor verificatie	Om dit profiel te beveiligen met een pincode, selecteert u Aan en vervolgens typt u een pincode van vier cijfers in het veld Pincode .
Verificatiemethode	Selecteer de verificatiemethode.
Gebruikersnaam	Voer de gebruikersnaam (maximaal 96 tekens) in van degene die toestemming heeft om gegevens te schrijven naar de map die in het veld Netwerkmapnaam is opgegeven. Als de gebruikersnaam deel uitmaakt van een domein, voert u de gebruikersnaam in een van de volgende vormen in: gebruiker@domein domein\gebruiker
Wachtwoord	Voer het wachtwoord in (maximaal 32 tekens) voor de gebruikersnaam die u in het veld Gebruikersnaam hebt ingevoerd. Voer het wachtwoord opnieuw in het veld Wachtwoord opnieuw invoeren in.
Kerberos-serveradres	Typ hier het adres van de Kerberos-server (bijvoorbeeld: kerberos.voorbeeld.com; maximaal 64 tekens).

7. Klik op **Indienen**.
8. U moet de SNTP (netwerktijdserver) configureren of u moet zelf de datum, tijd en tijdzone goed instellen op het bedieningspaneel. De tijd moet overeenstemmen met de tijd die door de Kerberos-server en CIFS-server wordt gebruikt.



Verwante informatie

- Scan naar netwerk (Windows)
- De datum en tijd instellen met Beheer via een webbrowser

De datum en tijd instellen met Beheer via een webbrowser

Zorg ervoor dat de instellingen van de datum en tijd en tijdzone correct zijn ingestemd via Beheer via een webbrowser of het bedieningspaneel zodat de tijd van het apparaat overeenkomt met de tijd die wordt gebruikt door de server die de verificatie verschaft.

Begin met stap 2 als u al een venster van Beheer via een webbrowser geopend hebt.

1. Start de webbrowser.

Voer "https://IP-adres van het apparaat" in de adresregel van uw browser in (waarbij "IP-adres van het apparaat" staat voor het IP-adres van het apparaat of de naam van de afdrukserver). Voorbeeld: https://192.168.1.2

Als u voordien een wachtwoord hebt ingesteld, voert u dit in en klikt u vervolgens op .

2. Klik op het tabblad **Beheerder**.
3. Klik op het **Datum&tijd**-menu in de linkernavigatiebalk.

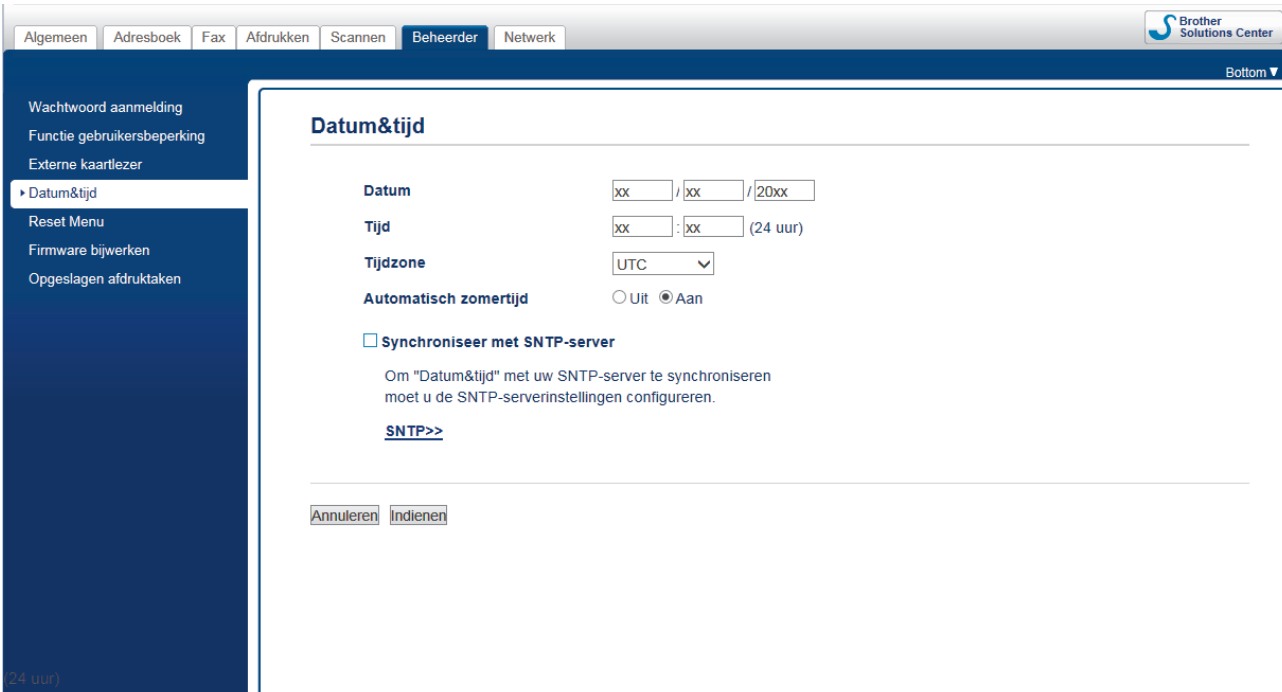

4. Voer in de **Datum**-velden de datum in.
5. Selecteer de 12-uursklok of 24-uursklok als uw **Type klok** (alleen voor sommige landen beschikbaar).
6. Voer in de **Tijd**-velden de tijd in.
7. Selecteer in de vervolgkeuzelijst **Tijdzone** het tijdsverschil tussen uw locatie en UTC. De tijdzone voor het oosten van de Verenigde Staten en Canada is bijvoorbeeld UTC-05:00.
8. Klik op de optie **Aan** voor **Automatisch zomertijd** om het apparaat in te stellen dat de klok automatisch wordt aangepast aan de zomer-/wintertijd. In de lente gaat de klok dan één uur vooruit en in de herfst één uur terug (alleen in sommige landen beschikbaar).
9. Klik op **Indienen**.

Verwante informatie

- [Een Scannen naar netwerk-profiel instellen](#)

Gerelateerde onderwerpen:

- [De tijd synchroniseren met de SNTP-server met behulp van Beheer via een webbrowser](#)

Gescande gegevens naar een CIFS-server uploaden

1. Plaats uw document.
2. Druk op [Scannen] > [naar netwerk].



- Als u uw gebruikers-ID heeft geregistreerd, verschijnt de optie [naar Mijn map] wanneer u zich aanmeldt bij het apparaat met Active Directory-verificatie of LDAP-verificatie.
- Om scangegevens te verzenden naar uw opgegeven map op de CIFS-server, drukt u op [naar Mijn map].
- Om deze functie in te schakelen in het Beheer via een webbrowser, klikt u op het tabblad **Scannen** en vervolgens op het menu **Scannen naar FTP/SFTP/netwerk/SharePoint** op de navigatiebalk links. Selecteer **Aan** in het veld **Verzend naar Mijn map**.

3. De serverprofielen die u met Beheer via een webbrowser hebt ingesteld, worden weergegeven. Selecteer het gewenste profiel. Als het profiel niet volledig is ingevuld (bijvoorbeeld wanneer de accountnaam en het wachtwoord om in te loggen ontbreken of wanneer de kwaliteit of het bestandstype niet is geselecteerd), wordt u gevraagd om de ontbrekende informatie in te voeren.
4. Druk op [Start].

Het apparaat begint met scannen. Als u de glasplaat van het apparaat gebruikt, volgt u de instructies op het LCD-scherm om de scantaak te vervolledigen.



Verwante informatie

- [Scan naar netwerk \(Windows\)](#)

Scannen naar SharePoint

Scan documenten rechtstreeks naar een SharePoint-server wanneer u de gescande informatie moet delen. Voor extra gebruiksgemak configureert u verschillende profielen om uw favoriete Scannen naar SharePoint-bestemmingen op te slaan.

- [Een profiel voor Scannen naar SharePoint instellen](#)
- [Gescande gegevens naar een SharePoint-server uploaden](#)

Een profiel voor Scannen naar SharePoint instellen

Installeer een Scannen naar SharePoint-profiel om de gescande gegevens rechtstreeks naar een SharePoint-locatie te scannen en te uploaden.

Wij raden Microsoft Internet Explorer 11/Microsoft Edge voor Windows en Safari 10/11 voor Mac aan. Zorg ervoor dat JavaScript en cookies altijd zijn geactiveerd, ongeacht welke browser u gebruikt.

1. Start de webbrowser.

Voer "https://IP-adres van het apparaat" in de adresregel van uw browser in (waarbij "IP-adres van het apparaat" staat voor het IP-adres van het apparaat of de naam van de afdrukservers). Voorbeeld: https://192.168.1.2

Als u voordien een wachtwoord hebt ingesteld, voert u dit in en klikt u vervolgens op .

2. Klik op het tabblad **Scannen**.
3. Klik op het **Scannen naar FTP/SFTP/netwerk/SharePoint**-menu in de linkernavigatiebalk.
4. Selecteer de optie **SharePoint** en klik vervolgens op **Indienen**.

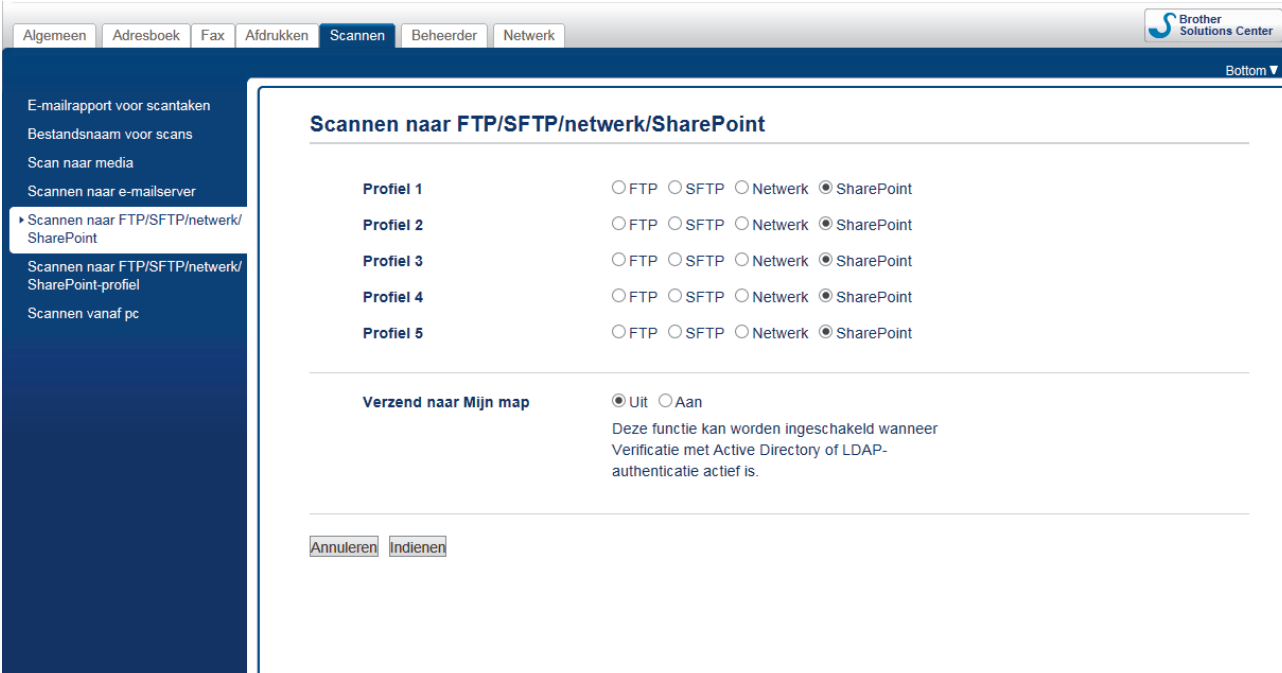

5. Klik op het **Scannen naar FTP/SFTP/netwerk/SharePoint-profiel**-menu in de linkernavigatiebalk.
6. Selecteer het profiel dat u wilt instellen of wijzigen.



Als u een van de tekens ?, /, \, ", :, <, >, | of * gebruikt, kan dit een verzendfout veroorzaken.

Optie	Beschrijving
Profielnaam	Voer een naam voor dit serverprofiel in (maximaal 15 alfanumerieke tekens). De LCD van het apparaat geeft deze naam weer.
Internetadres SharePoint	Kopieer het volledige adres van de bestemming dat wordt weergegeven in de adresbalk van uw browser (bijvoorbeeld: http://SharePointSiteAddress/Shared%20Documents/Forms/AllItems.aspx) of het IP-adres (bijvoorbeeld: http://192.168.0.1/Shared%20Documents/Forms/AllItems.aspx).
Bestandsnaam	Selecteer een bestandsnaam in de gegeven voorinstellingen of in de door de gebruiker gedefinieerde namen. U kunt de door de gebruiker

Optie	Beschrijving
	gedefinieerde namen en stijl van de bestandsnamen instellen in het menu Bestandsnaam voor scans in de linkernavigatiebalk.
Kwaliteit	Selecteer een instelling voor de kwaliteit. Als u de optie Selectie gebruiker kiest, vraagt het apparaat de gebruikers een instelling op te geven telkens als deze het scanprofiel gebruiken.
Bestandstype	Selecteer het type bestand dat u wilt gebruiken voor het gescande document. Als u de optie Selectie gebruiker kiest, vraagt het apparaat de gebruikers een instelling op te geven telkens als deze het scanprofiel gebruiken.
Documentgrootte	Selecteer het formaat van het document in de lijst. Dit is nodig om ervoor te zorgen dat het gescande bestand de juiste grootte heeft.
Lang papier scannen (ADF)	Selecteer de optie Aan om via de ADF (automatische documentinvoer) een document te scannen dat op lang papier is afgedrukt.
ADF automatisch rechtleggen	Selecteer Automatisch om het apparaat zo in te stellen dat scheefgetrokken pagina's automatisch worden gecorrigeerd wanneer de pagina's worden gescand vanuit de ADF (automatische documentinvoer).
Lege pagina overslaan	Selecteer de optie Aan om blanco pagina's van het document uit de scanresultaten te verwijderen.
Gevoeligheid geen lege pag.	Selecteer het gevoeligheidsniveau voor het detecteren van blanco pagina's in de gescande gegevens. Hoe hoger het gevoeligheidsniveau, hoe gemakkelijker het voor het apparaat is om blanco pagina's te detecteren.
2-zijdige scan	Selecteer Lange zijde of Korte zijde om beide zijden van het document te scannen, afhankelijk van de lay-out van het origineel.
Achtergrondkleur verwijderen	Wijzig de hoeveelheid achtergrondkleur die wordt verwijderd.
Helderheid	Selecteer het helderheidsniveau.
Contrast	Selecteer het contrastniveau.
Pincode gebruiken voor verificatie	Om dit profiel te beveiligen met een pincode, selecteert u Aan en vervolgens typt u een pincode van vier cijfers in het veld Pincode .
Verificatiemethode	Selecteer de verificatiemethode. Als u Automatisch hebt geselecteerd, wordt de verificatiemethode automatisch gedetecteerd.
Gebruikersnaam	Voer de gebruikersnaam (maximaal 96 tekens) in van degene die toestemming heeft om gegevens te schrijven naar de map die in het veld Internetadres SharePoint is opgegeven. Als de gebruikersnaam deel uitmaakt van een domein, voert u de gebruikersnaam in een van de volgende vormen in: gebruiker@domein domein\gebruiker
Wachtwoord	Voer het wachtwoord in (maximaal 32 tekens) voor de gebruikersnaam die u in het veld Gebruikersnaam hebt ingevoerd. Voer het wachtwoord opnieuw in het veld Wachtwoord opnieuw invoeren in.
Kerberos-serveradres	Typ hier het adres van de Kerberos-server (bijvoorbeeld: kerberos.voorbeeld.com; maximaal 64 tekens).

7. Klik op **Indienen**.



Verwante informatie

- [Scannen naar SharePoint](#)

Gescande gegevens naar een SharePoint-server uploaden

1. Plaats uw document.
2. Druk op [Scannen] > [naar SharePoint].
3. De serverprofielen die u met Beheer via een webbrowser hebt ingesteld, worden weergegeven. Selecteer het gewenste profiel. Als het profiel niet volledig is ingevuld (bijvoorbeeld wanneer de accountnaam en het wachtwoord om in te loggen ontbreken of wanneer de kwaliteit of het bestandstype niet is geselecteerd), wordt u gevraagd om de ontbrekende informatie in te voeren.
4. Druk op [Start].

Het apparaat begint met scannen. Als u de glasplaat van het apparaat gebruikt, volgt u de instructies op het LCD-scherm om de scantaak te vervolledigen.



Verwante informatie

- [Scannen naar SharePoint](#)

Web Services voor scannen op uw netwerk (Windows 7, Windows 8 en Windows 10)

Met het Web Services-protocol kunnen gebruikers van Windows 7, Windows 8 en Windows 10 scannen met een machine van Brother op het netwerk. U moet de driver via Web Services installeren.

- [Met Web Services kunt u de drivers voor scannen installeren \(Windows 7, Windows 8 en Windows 10\)](#)
- [Scannen met Web Services vanaf het apparaat van Brother \(Windows 7, Windows 8 en Windows 10\)](#)
- [Scaninstellingen voor Web Services configureren](#)

Met Web Services kunt u de drivers voor scannen installeren (Windows 7, Windows 8 en Windows 10)

Gebruik Web Services om printers op het netwerk te monitoren.

- Controleer of de software en drivers van Brother zijn geïnstalleerd.
- Controleer of de hostcomputer en het Brother-apparaat zich op hetzelfde subnet bevinden en of de router foutloos is geconfigureerd zodat gegevensuitwisseling tussen twee apparaten mogelijk is.
- U moet het IP-adres op uw apparaat van Brother configureren voordat u deze instelling configureert.

1. Ga op een van de volgende manieren te werk:

- Windows 7

Klik op  (**Starten**) > **Configuratiescherm** > **Netwerk en internet** > **Computers en apparaten in het netwerk weergeven**.

De Web Services-naam van het apparaat wordt samen met het printerpictogram weergegeven.

Klik met de rechtermuisknop op het apparaat die u wilt installeren.

- Windows 8

Verplaats uw muis naar de rechterbenedenhoek van uw bureaublad. Als de menubalk verschijnt, klikt u op **Instellingen** > **Pc-instellingen wijzigen** > **Apparaten** > **Een apparaat toevoegen**.

De Webservicesnaam van het apparaat wordt weergegeven.

- Windows 8.1

Beweeg de muisaanwijzer naar de rechteronderhoek van het bureaublad. Wanneer de menubalk verschijnt, klikt u op **Instellingen** > **Pc-instellingen wijzigen** > **PC en devices** > **Apparaten** > **Een apparaat toevoegen**.

De Webservicesnaam van het apparaat wordt weergegeven.

- Windows 10

Klik op  > **Systeem** > **Configuratiescherm**. Klik in de groep **Hardware en geluiden** op **Een apparaat toevoegen**.



- De Web Services-naam van het Brother-apparaat bestaat uit de modelnaam en het MAC-adres (Ethernet-adres) van het apparaat (bijv. Brother XXX-XXXXX (modelnaam) [XXXXXXXXXXXXX] (MAC-adres/Ethernet-adres)).

- (Windows 8/Windows 10)

Beweeg de muis over de naam van het apparaat om informatie over het apparaat weer te geven.

2. Ga op een van de volgende manieren te werk:

- Windows 7

Klik op **Installeren** in het menu dat wordt weergegeven.

- Windows 8/Windows 10

Selecteer het apparaat die u wilt installeren en volg de aanwijzingen op het scherm.



Om de installatie van de drivers ongedaan te maken, klikt u op **Verwijderen** of  (**Apparaat verwijderen**).





Verwante informatie

- [Web Services voor scannen op uw netwerk \(Windows 7, Windows 8 en Windows 10\)](#)

Scannen met Web Services vanaf het apparaat van Brother (Windows 7, Windows 8 en Windows 10)

Als u de driver voor scannen via Web Services hebt geïnstalleerd, hebt u toegang tot het scanmenu van Web Services op het LCD-scherm van uw Brother-apparaat.

- Bepaalde tekens in de berichten op het LCD-scherm kunnen vervangen zijn door spaties indien de taalinstellingen van uw besturingssysteem en uw Brother-apparaat verschillend zijn.
- Als op het LCD-scherm een melding verschijnt dat er onvoldoende geheugen is, kiest u een kleiner formaat in het menu **Papierformaat** of een lagere resolutie in het menu **Resolutie (dpi)**.

1. Plaats uw document.
2. Druk op  [Scannen].
3. Veeg naar links of rechts of druk op ◀ of ▶ om  [WS Scan] weer te geven.
Het pictogram verplaatst zich naar het midden van het aanraakscherm en licht blauw op.
4. Druk op  [WS Scan].
5. Veeg omhoog of omlaag of druk op ▲ of ▼ om de scanopties weer te geven en druk vervolgens op het scantype.
6. Veeg naar omhoog of omlaag of druk op ▲ of ▼ om de naam van de computer naar waar u gegevens wilt verzenden weer te geven, en druk vervolgens op de naam van de computer.
7. Druk op [Start].
Het apparaat begint met scannen.

Verwante informatie

- [Web Services voor scannen op uw netwerk \(Windows 7, Windows 8 en Windows 10\)](#)

Scaninstellingen voor Web Services configureren

1. Ga op een van de volgende manieren te werk:

- Windows 7

Klik op  **(Starten)** > **Apparaten en printers**.

- Windows 8

Verplaats uw muis naar de rechterbenedenhoek van uw bureaublad. Wanneer de menubalk verschijnt, klikt u op het menu **Instellingen** en vervolgens op **Configuratiescherm**. Klik in de groep **Hardware en geluiden** op **Apparaten en printers weergeven**.

- Windows 10

Klik op  > **Systeem** > **Configuratiescherm**. Klik in de groep **Hardware en geluiden** op **Apparaten en printers weergeven**.

2. Klik met de rechtermuisknop op het pictogram van het apparaat en selecteer vervolgens **Profielen voor scannen....** Het dialoogvenster **Profielen voor scannen** verschijnt.

3. Selecteer het scanprofiel dat u wilt gebruiken.

4. Zorg ervoor dat de scanner die u in de lijst **Scanner** hebt geselecteerd een Brother-machine is die Web Services voor scannen ondersteunt, en klik vervolgens op de knop **Als standaard instellen**.

5. Klik op **Bewerken....**

Het dialoogvenster **Standaardprofiel bewerken** verschijnt.

6. Selecteer de instellingen voor **Bron**, **Papierformaat**, **Kleurenindeling**, **Bestandstype**, **Resolutie (dpi)**, **Helderheid** en **Contrast**.

7. Klik op de knop **Profiel opslaan**.

Deze instellingen worden toegepast wanneer u scant met het Web Services-protocol.

Als u wordt gevraagd om een scantoepassing te selecteren, selecteert u in de lijst Windows Faxen en scannen.



Verwante informatie

- [Web Services voor scannen op uw netwerk \(Windows 7, Windows 8 en Windows 10\)](#)

De Instellingen van de Scan-knop via ControlCenter4 (Windows) wijzigen

1. Klik op het pictogram  (ControlCenter4) in de taakbalk en klik vervolgens op **Open**.
2. Klik op het tabblad **Apparaatinstellingen**.
3. Klik op de knop **Scaninstellingen apparaat**.

Het dialoogvenster **Scaninstellingen apparaat** verschijnt.

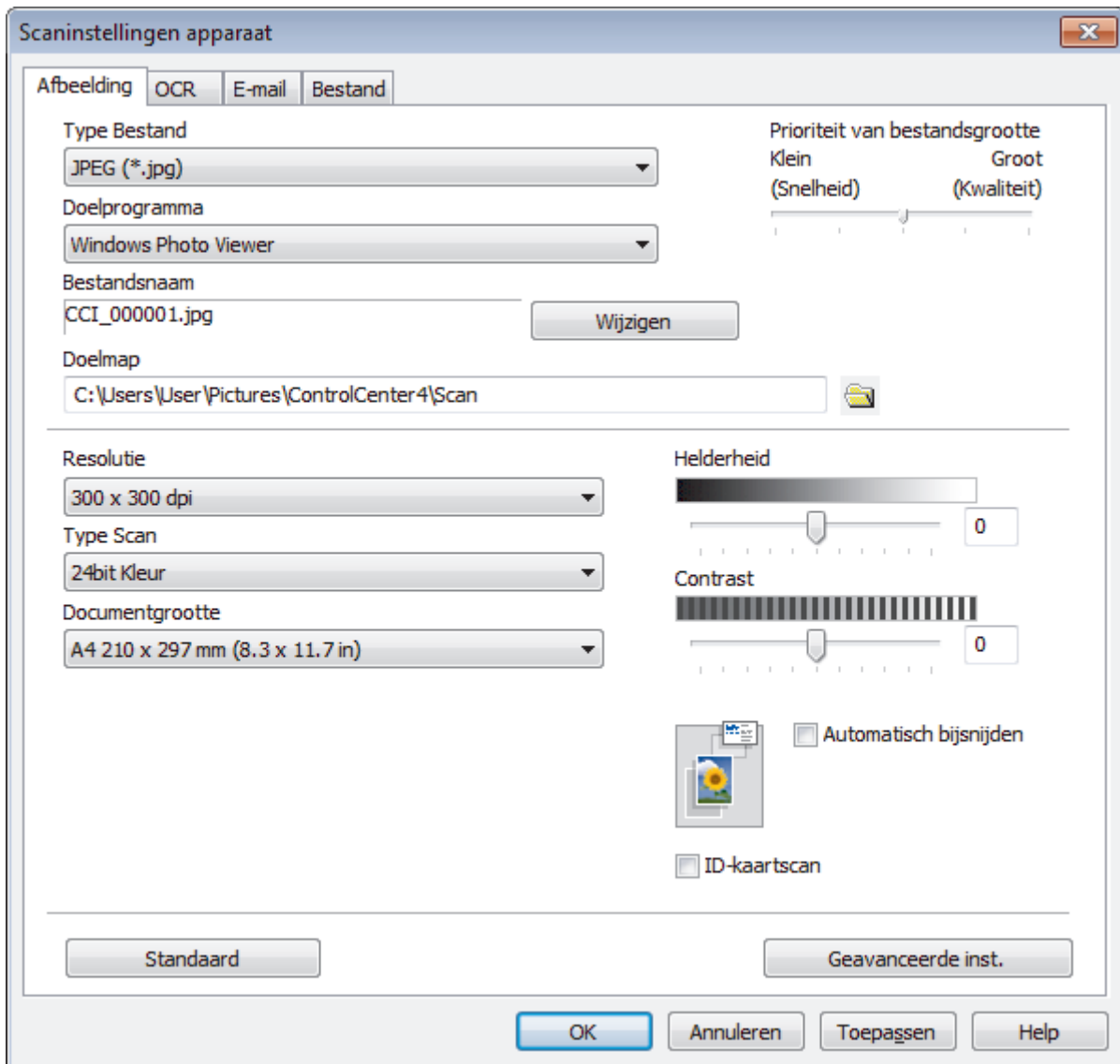

4. Klik op het tabblad van de "Scannen naar"-actie die u wilt wijzigen (**Afbeelding**, **OCR**, **E-mail** of **Bestand**).
5. Wijzig de instellingen als nodig.
6. Klik op **OK**.



Elk tabblad stemt overeen met een scanfunctie, zoals hieronder getoond.

Deze instellingen kunnen worden gewijzigd.

Klik op de tabbladen en wijzig vervolgens de instellingen.

Naam tabblad	Corresponderende functie
Afbeelding	Scannen naar Afbeelding
OCR	Scannen naar OCR
E-mail	Scannen naar e-mail
Bestand	Scannen naar Bestand

Instellingen	Beschikbare functies			
	Afbeelding	OCR	E-mail	Bestand
Type Bestand	Ja	Ja	Ja	Ja
Doelprogramma	Ja	Ja	-	-
OCR-taal (alleen op bepaalde modellen beschikbaar)	-	Ja	-	-
Bestandsnaam	Ja	Ja	Ja	Ja
Doelmap	Ja	Ja	Ja	-
Scanlocatie	-	-	-	Ja
Prioriteit van bestandsgrootte	Ja	-	Ja	Ja
Resolutie	Ja	Ja	Ja	Ja
Type Scan	Ja	Ja	Ja	Ja
Documentgrootte	Ja	Ja	Ja	Ja
Helderheid	Ja	Ja	Ja	Ja
Contrast	Ja	Ja	Ja	Ja
Automatisch bijnijden	Ja	-	Ja	Ja
ID-kaartscan	Ja	Ja	Ja	Ja
Geavanceerde inst.	Ja	Ja	Ja	Ja
Standaard	Ja	Ja	Ja	Ja

Type Bestand

Selecteer het type bestand dat u wilt gebruiken voor de gescande gegevens.

Doelprogramma

Selecteer het doelprogramma in de vervolgkeuzelijst.

OCR-taal

Stel de OCR-taal in die overeenstemt met de taal van de tekst van het gescande document(alleen op bepaalde modellen beschikbaar).

Bestandsnaam

Typ indien nodig een prefix voor uw bestandsnaam in.

Doelmap

Klik op het pictogram van de map en blader naar de map waarin u de gescande documenten wilt opslaan.

Scanlocatie

Selecteer het keuzerondje **Map** of **SharePoint** om op te geven waar u uw gescande documenten wilt opslaan.

Prioriteit van bestandsgrootte

Pas de compressieverhouding van de gescande afbeelding aan. Wijzig de bestandsgrootte door de **Prioriteit van bestandsgrootte**-schuifbalk naar rechts of links te verplaatsen.

Resolutie

Selecteer een scanresolutie in de vervolgkeuzelijst **Resolutie**. Hogere resoluties nemen meer geheugen in beslag en vergen meer overdrachtstijd, maar leveren een preciezer gescand beeld.

Type Scan

Kies een van de beschikbare instellingen voor scan-kleurdiepte.

- **Automatisch**
Gebruik voor elk documenttype. Deze modus kiest automatisch de geschikte kleurdiepte van het document.
- **Zwart-wit**
Gebruiken voor tekst of lijntekeningen.
- **Grijs (Foutdiffusie)**
Gebruiken voor fotografische beelden of grafische afbeeldingen. (Foutdiffusie is een methode om gesimuleerde grijze beelden te creëren zonder daarbij gebruik te maken van echte grijze punten. Zwarte punten worden in een bepaald patroon geplaatst om een grijze schijn te geven.)
- **Ware Grijs tinten**
Gebruiken voor fotografische beelden of grafische afbeeldingen. Deze modus is nauwkeuriger omdat hij tot 256 tinten grijs gebruikt.
- **24bit Kleur**
Gebruiken om een afbeelding aan te maken met de nauwkeurigste kleurreproductie. Deze modus gebruikt maximaal 16,8 miljoen kleuren om de afbeelding te scannen, maar vergt het meeste geheugen en de langste overdrachtstijd.

Documentgrootte

Selecteer het exacte formaat van het document in de vervolgkeuzelijst **Documentgrootte**.

- Als u de optie **1 - 2 (A4)** selecteert, wordt de gescande afbeelding verdeeld in twee documenten van A5-formaat.

Helderheid

Stel het niveau van de **Helderheid** in door de schuifknop naar rechts of naar links te slepen om het beeld lichter of donkerder te maken. Als het gescande beeld te licht is, moet u voor de helderheid een lagere waarde opgeven en het document nogmaals scannen. Als het gescande beeld te donker is, geeft u een hogere waarde op voor helderheid en scant u het document nogmaals. U kunt ook een waarde in het veld invoeren om het niveau van het **Helderheid** in te stellen.

Contrast

Verhoog of verlaag het **Contrast** door de schuifbalk naar rechts of links te slepen. Het verhogen van het contrast benadrukt de donkere en lichte gedeelten van het beeld, terwijl het verlagen ervan meer details weergeeft in de grijze zones. U kunt ook een waarde in het veld invoeren om het niveau van het **Contrast** in te stellen.

Automatisch bijnijden

Scan meerdere documenten die op de glasplaat gelegd zijn. Het apparaat maakt na het scannen van elk document aparte bestanden of een enkel bestand van meerdere pagina's aan.

ID-kaartscan

Vink dit selectievakje aan om beide zijden van een identiteitskaart op één pagina af te drukken.

Geavanceerde inst.

Klik in het dialoogvenster voor de scaninstellingen op de knop **Geavanceerde inst.** om geavanceerde instellingen te configureren.

- **Verwijder doorlopers/Patronen**
 - **Verwijder achtergrondkleur**
Verwijder de basiskleur van documenten om de gescande gegevens beter leesbaar te maken.
- **Beeld draaien**
Bewerk de gescande afbeelding.

- **Blanco pagina overslaan**

Verwijder de lege pagina's van het document uit de scanresultaten.

- **Scanresultaten weergeven**

Laat op het computerscherm zien hoeveel pagina's er in totaal zijn opgeslagen en hoeveel lege pagina's er zijn overgeslagen.

- **ADF autom. rechtzetten**

Hiermee stelt u het apparaat zo in dat scheve documenten automatisch worden gecorrigeerd. (alleen op bepaalde modellen beschikbaar)

Standaard

Selecteer deze optie om voor alle instellingen de fabrieksinstellingen te herstellen.



Verwante informatie

- [Scannen met behulp van de scanknop op uw Brother-apparaat](#)
-

Scanknopinstellingen wijzigen met Brother iPrint&Scan (Mac)

1. Klik in de menubalk **Finder** op **Ga > Programma's** en dubbelklik vervolgens op het pictogram van iPrint&Scan.
Het scherm van Brother iPrint&Scan verschijnt.
2. Als u Brother-machine niet is geselecteerd, klikt u op de knop **Selecteer uw apparaat** en volgt u verder de aanwijzingen op het scherm om uw Brother-apparaat te selecteren.
3. Klik op de knop **Instellingen apparatenscannen** en volg daarna de aanwijzingen op het scherm om de scaninstellingen te wijzigen.



Verwante informatie

- [Scannen met behulp van de scanknop op uw Brother-apparaat](#)

Gerelateerde onderwerpen:

- [Scannen met Brother iPrint&Scan \(Mac\)](#)

Scan vanaf uw computer (Windows)

Er zijn verschillende manieren waarop u uw computer kunt gebruiken om foto's en documenten op uw apparaat van Brother te scannen. Gebruik de softwaretoepassingen van Brother of uw favoriete scantoeepassing.

- [Scan met de Startmodus van ControlCenter4 \(Windows\)](#)
- [Scan met de Geavanceerde modus van ControlCenter4 \(Windows\)](#)
- [Scannen met Nuance™ PaperPort™ 14SE of een andere Windows-toepassing](#)
- [Scannen met Windows Faxen en scannen](#)
- [BookScan Enhancer en Whiteboard Enhancer installeren \(Windows\)](#)

Scan met de Startmodus van ControlCenter4 (Windows)

Gebruik de Home-modus van ControlCenter4 om toegang te krijgen tot de belangrijkste functies van uw apparaat.





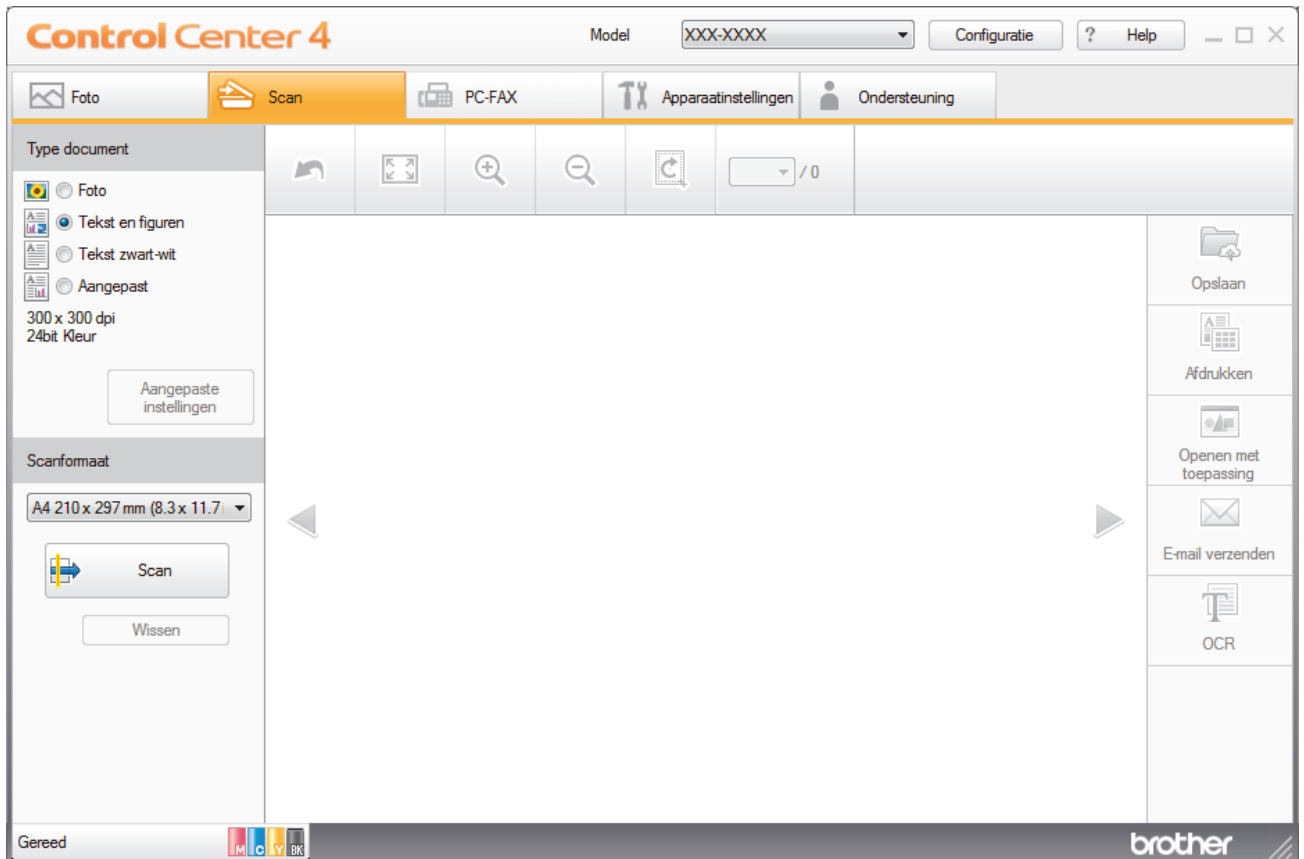

- [Scan met de Startmodus van ControlCenter4 \(Windows\)](#)
- [Sla gescande gegevens als PDF-bestand op naar een map met de Startmodus van ControlCenter4 \(Windows\)](#)
- [Scan automatisch beide zijden van een document met de Startmodus van ControlCenter4 \(Windows\)](#)
- [Scaninstellingen voor de Startmodus van ControlCenter4 \(Windows\)](#)
- [Wijzig de bedieningsmodus in ControlCenter4 \(Windows\)](#)

Scan met de Startmodus van ControlCenter4 (Windows)

Selecteer **Startmodus** als modusinstelling voor ControlCenter4.

1. Plaats uw document.
2. Klik op het pictogram  (**ControlCenter4**) in de taakbalk en klik vervolgens op **Open** .
3. Klik op het tabblad **Scan**.



4. Selecteer het **Type document**.
 5. Wijzig de **Scanformaaf** van het document, indien nodig.
 6. Klik op  (**Scan**).
- Het apparaat start het scannen en de gescande afbeelding wordt in de viewer weergegeven.
7. Als u meerdere pagina's hebt gescand via de ADF, klikt u op de pijlen naar links of rechts om een voorbeeld van elke gescande pagina weer te geven.
 8. Snijd indien nodig het gescande beeld bij.
 9. Ga op een van de volgende manieren te werk:
 - Klik op  (**Opslaan**) om gescande gegevens op te slaan.
 - Klik op  (**Afdrukken**) om gescande gegevens af te drukken.
 - Klik op  (**Openen met toepassing**) om gescande gegevens in een andere toepassing te openen.
 - Klik op  (**E-mail verzenden**) om gescande gegevens toe te voegen aan een e-mail.
 - Klik op  (**OCR**) om uw gescande document te converteren naar een bewerkbaar tekstbestand. (alleen op bepaalde modellen beschikbaar)



Verwante informatie

- Scan met de Startmodus van ControlCenter4 (Windows)
 - Selecteer het documenttype met de Startmodus van ControlCenter4 (Windows)
 - De scangrootte wijzigen met behulp van de home-modus van ControlCenter4 (Windows)
 - Snijd een gescand beeld bij met de Startmodus van ControlCenter4 (Windows)
 - Druk gescande gegevens af met de Startmodus van ControlCenter4 (Windows)
 - Open met een toepassing met de Startmodus van ControlCenter4 (Windows)

Home > Scannen > Scan vanaf uw computer (Windows) > Scan met de Startmodus van ControlCenter4 (Windows) > Scan met de Startmodus van ControlCenter4 (Windows) > Selecteer het documenttype met de Startmodus van ControlCenter4 (Windows)

Selecteer het documenttype met de Startmodus van ControlCenter4 (Windows)

- Selecteer de optie **Type document** die overeenstemt met het type origineel dat u wilt scannen.

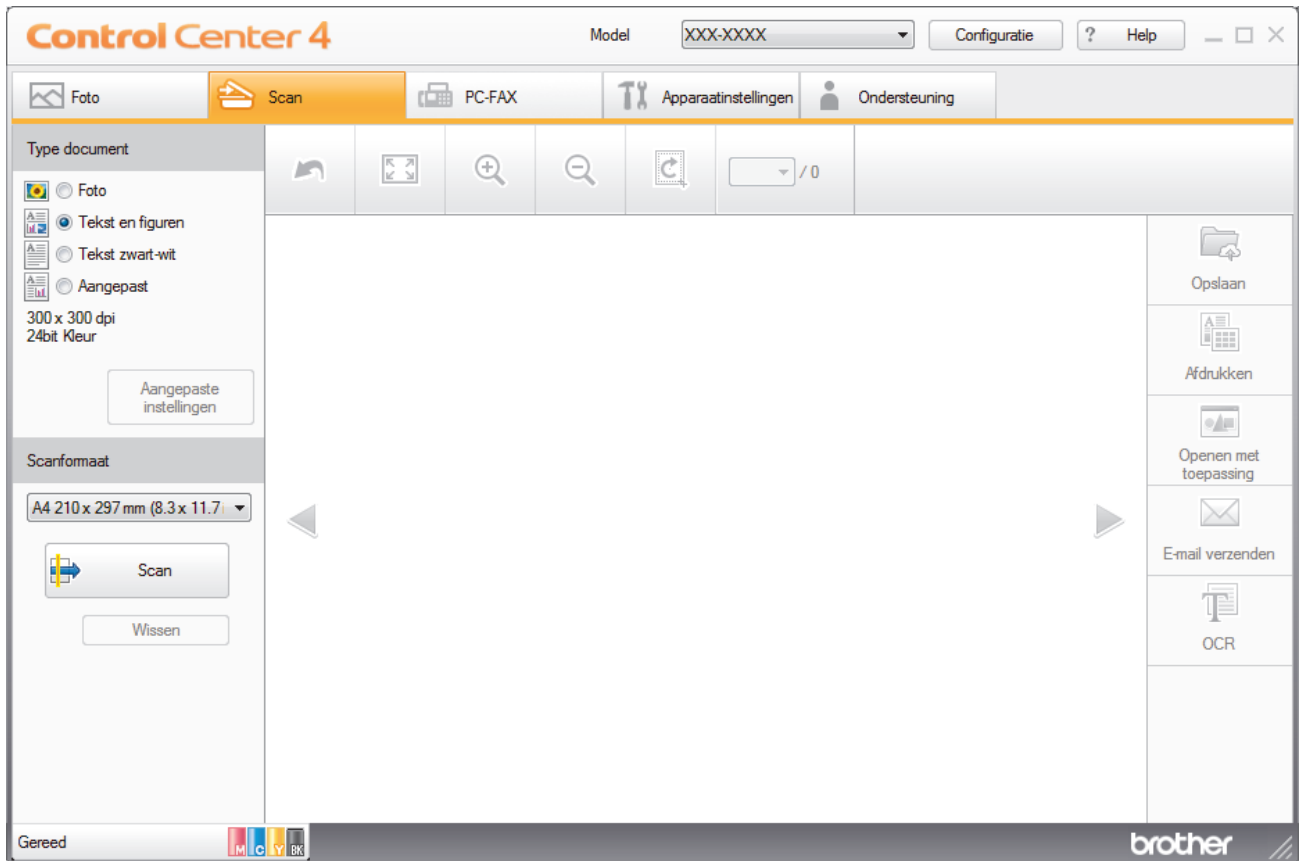

Optie	Beschrijving
Foto	600 x 600 dpi 24bit Kleur
Tekst en figuren	300 x 300 dpi 24bit Kleur
Tekst zwart-wit	200 x 200 dpi Zwart-wit
Aangepast	300 x 300 dpi (standaard 24bit Kleur) Selecteer de gewenste scaninstellingen met de knop Aangepaste instellingen .

✓ Verwante informatie

- Scan met de Startmodus van ControlCenter4 (Windows)
 - Aangepaste scaninstellingen (Windows)

Aangepaste scaninstellingen (Windows)

Selecteer **Aangepast** in de lijst **Type document** om geavanceerde scaninstellingen te wijzigen.

- Selecteer **Aangepast** en klik daarna op de knop **Aangepaste instellingen**.

Het dialoogvenster **Aangepaste scaninstellingen** verschijnt.

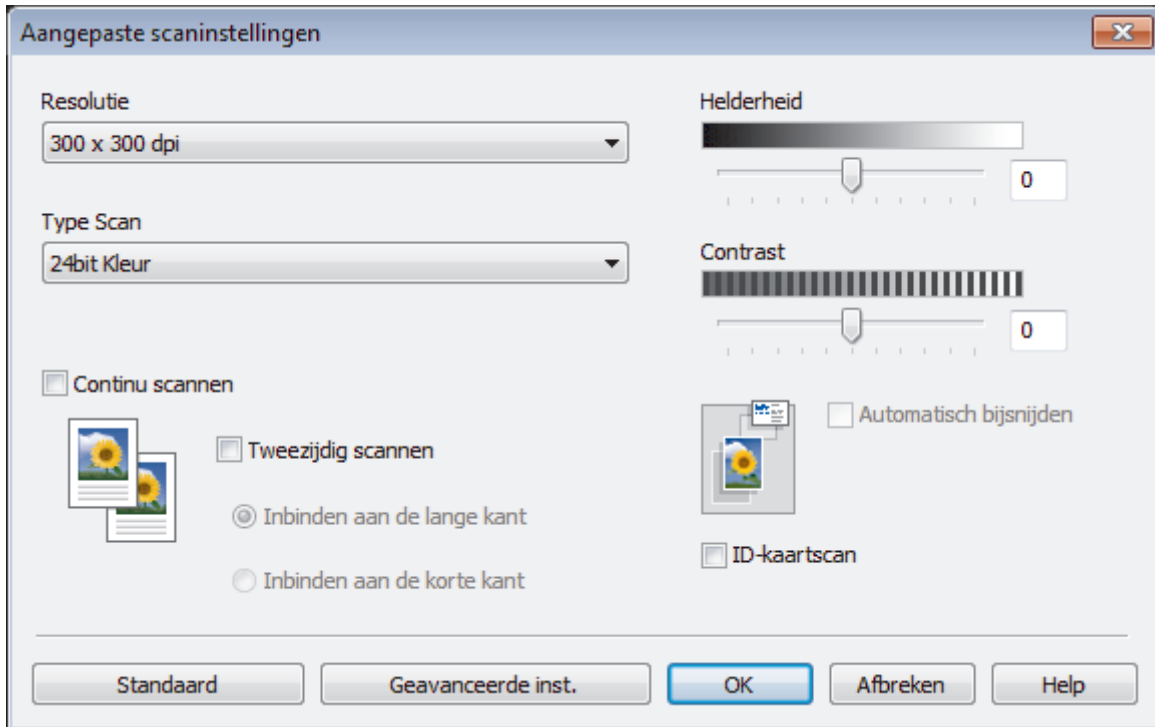

U kunt de volgende instellingen wijzigen:

Resolutie

Selecteer een scanresolutie in de vervolgkeuzelijst **Resolutie**. Hogere resoluties nemen meer geheugen in beslag en vergen meer overdrachtstijd, maar leveren een preciezer gescand beeld.

Type Scan

Kies een van de beschikbare instellingen voor scan-kleurdiepte.

- Automatisch

Gebruik voor elk documenttype. Deze modus kiest automatisch de geschikte kleurdiepte van het document.

- Zwart-wit

Gebruiken voor tekst of lijntekeningen.

- Grijs (Foutdiffusie)

Gebruiken voor fotografische beelden of grafische afbeeldingen. (Foutdiffusie is een methode om gesimuleerde grijze beelden te creëren zonder daarbij gebruik te maken van echte grijze punten. Zwarte punten worden in een bepaald patroon geplaatst om een grijze schijn te geven.)

- Ware Grijstinten

Gebruiken voor fotografische beelden of grafische afbeeldingen. Deze modus is nauwkeuriger omdat hij tot 256 tinten grijs gebruikt.

- 24bit Kleur

Gebruiken om een afbeelding aan te maken met de nauwkeurigste kleurproductie. Deze modus gebruikt maximaal 16,8 miljoen kleuren om de afbeelding te scannen, maar vergt het meeste geheugen en de langste overdrachtstijd.

Helderheid

Stel het niveau van de **Helderheid** in door de schuifknop naar rechts of naar links te slepen om het beeld lichter of donkerder te maken. Als het gescande beeld te licht is, moet u voor de helderheid een lagere waarde opgeven en het document nogmaals scannen. Als het gescande beeld te donker is, geeft u een hogere waarde op voor helderheid en scant u het document nogmaals. U kunt ook een waarde in het veld invoeren om het niveau van het **Helderheid** in te stellen.

Contrast

Verhoog of verlaag het **Contrast** door de schuifbalk naar rechts of links te slepen. Het verhogen van het contrast benadrukt de donkere en lichte gedeelten van het beeld, terwijl het verlagen ervan meer details weergeeft in de grijze zones. U kunt ook een waarde in het veld invoeren om het niveau van het **Contrast** in te stellen.

Automatisch bijsnijden

Scan meerdere documenten die op de glasplaat gelegd zijn. Het apparaat maakt na het scannen van elk document aparte bestanden of een enkel bestand van meerdere pagina's aan.

Continu scannen

Selecteer deze optie om meerdere pagina's te scannen. Na het scannen van een pagina kunt u doorgaan of stoppen met scannen.

Tweezijdig scannen

Schakel dit selectievakje in om beide zijden van het document te scannen. Wanneer u de functie Automatisch dubbelzijdig scannen gebruikt, moet u, afhankelijk van de lay-out van het originele document, de optie **Inbinden aan de lange kant** of **Inbinden aan de korte kant** selecteren om ervoor te zorgen dat het aangemaakte gegevensbestand correct weergegeven wordt.

ID-kaartscan

Vink dit selectievakje aan om beide zijden van een identiteitskaart op één pagina af te drukken.

Geavanceerde inst.

Configureer geavanceerde instellingen door op de knop **Geavanceerde inst.** in het dialoogvenster Scaninstellingen te drukken.

- **Verwijder doorlopers/Patronen**

- **Verwijder achtergrondkleur**

- Verwijder de basiskleur van documenten om de gescande gegevens beter leesbaar te maken. (alleen op bepaalde modellen beschikbaar)

- **Beeld draaien**

- Bewerk de gescande afbeelding.

- **Blanco pagina overslaan**

- Verwijder de lege pagina's van het document uit de scanresultaten.

- **Scanresultaten weergeven**

- Laat op het computerscherm zien hoeveel pagina's er in totaal zijn opgeslagen en hoeveel lege pagina's er zijn overgeslagen.

- **ADF autom. rechtzetten**

- Hiermee stelt u het apparaat zo in dat scheve documenten automatisch worden gecorrigeerd. (alleen op bepaalde modellen beschikbaar)



Verwante informatie

- [Selecteer het documenttype met de Startmodus van ControlCenter4 \(Windows\)](#)
-

Home > Scannen > Scan vanaf uw computer (Windows) > Scan met de Startmodus van ControlCenter4 (Windows) > Scan met de Startmodus van ControlCenter4 (Windows) > De scangrootte wijzigen met behulp van de home-modus van ControlCenter4 (Windows)

De scangrootte wijzigen met behulp van de home-modus van ControlCenter4 (Windows)

Voor een hogere scansnelheid selecteert u het exacte formaat van het document in het vervolgkeuzemenu **Scanformaat**.

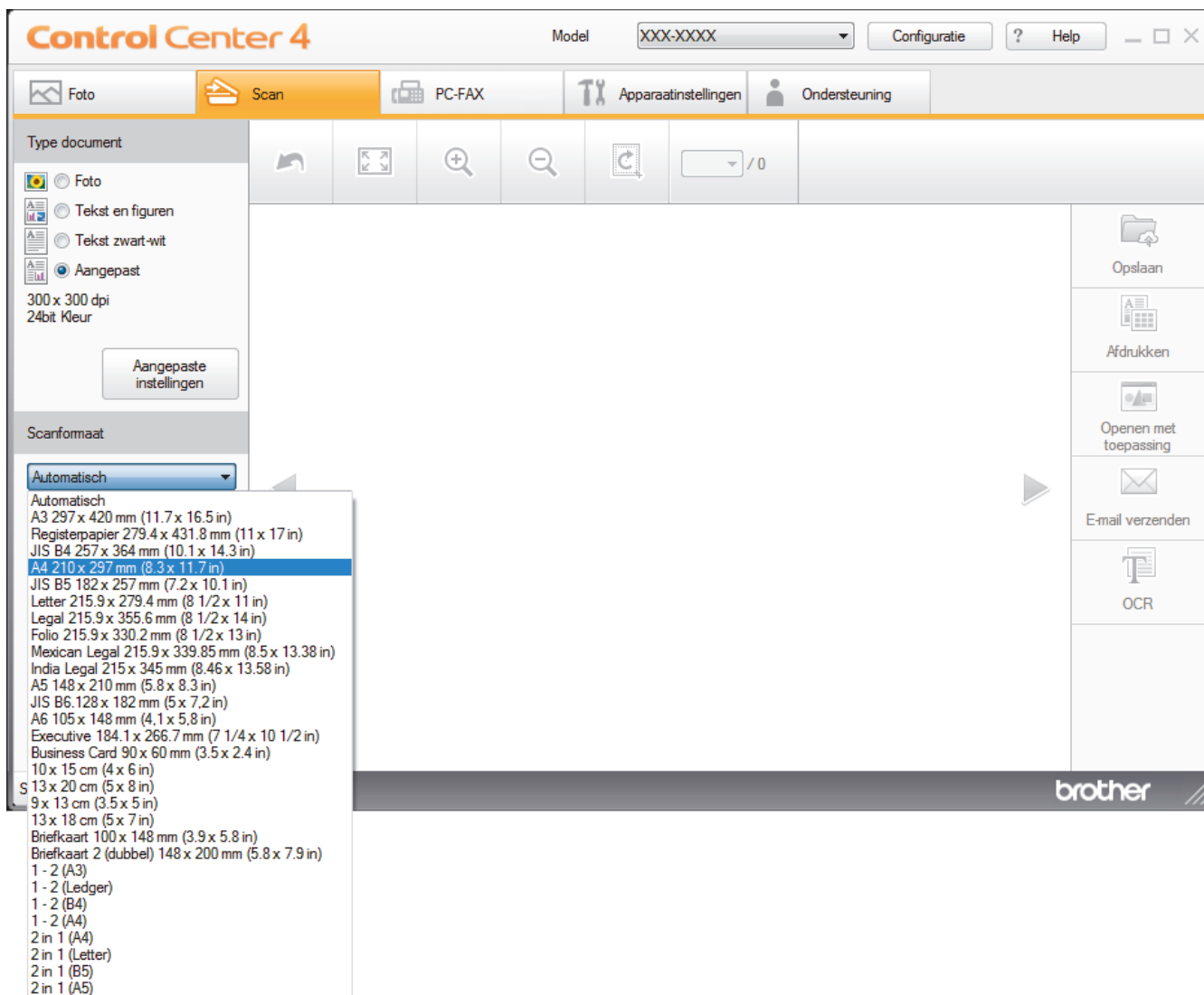

✓ Verwante informatie

- [Scan met de Startmodus van ControlCenter4 \(Windows\)](#)

Snijd een gescand beeld bij met de Startmodus van ControlCenter4 (Windows)

Met de bijsnijdfunctie op de beeldbewerkingsbalk kunt u ongewenste delen uit uw gescande afbeelding snijden. Gebruik de **Inzoomen**- en **Uitzoomen**-functies om het bijsnijden beter te zien.

Beeldbewerkingsbalk

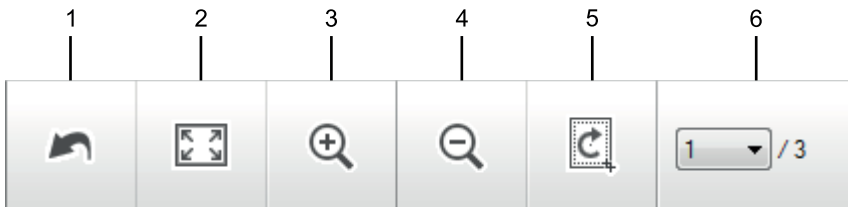

1. Opnieuw starten

Hiermee annuleert u alle wijzigingen die u op de geselecteerde afbeelding hebt toegepast. De bewerkte afbeelding wordt naar zijn oorspronkelijke staat hersteld.

2. Passend

Hiermee geeft u de gescande afbeelding schermvullend weer.

3. Inzoomen

Hiermee zoomt u op de gescande afbeelding in.

4. Uitzoomen

Hiermee zoomt u op de gescande afbeelding uit.

5. Bijsnijden en bewerken

Verwijdert de buitenste delen van de afbeelding. Klik op de knop **Bijsnijden en bewerken** en wijzig vervolgens het frame om het gebied te bevatten die u na het bijsnijden wilt behouden.

6. Paginateller

Geeft het paginanummer weer van de gescande pagina die in de image viewer wordt weergegeven. Om een andere pagina weer te geven, selecteert u het gewenste paginanummer in de vervolgkeuzelijst.



Als u meerdere pagina's hebt gescand, kunt u de volgende of vorige gescande pagina bekijken door op de linker- of rechterpijlknoppen in het voorbeeldvenster te klikken.

1. Scan een document.

2. Klik op  (**Bijsnijden en bewerken**) om de gescande afbeelding te bewerken.

Het venster **Bijsnijden en bewerken - ControlCenter4** verschijnt.

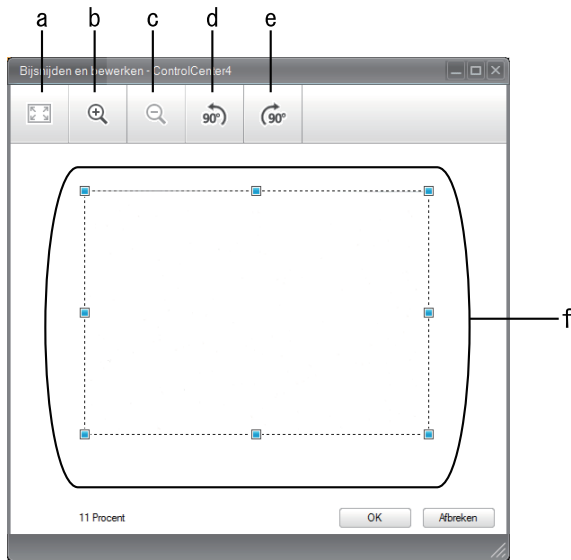

- a. Breidt de gescande afbeelding uit zodat de volledige afbeelding in het venster past.
 - b. Hiermee zoomt u op de afbeelding in.
 - c. Hiermee zoomt u op de afbeelding uit.
 - d. Hiermee draait u de afbeelding 90 graden linksom.
 - e. Hiermee draait u de afbeelding 90 graden rechtsom.
 - f. Klik en sleep het kader om het gebied dat u wilt bijsnijden te vergroten of verkleinen.
3. Klik op **OK**.
- De bewerkte afbeelding wordt in de Image viewer weergegeven.

✓ **Verwante informatie**

- [Scan met de Startmodus van ControlCenter4 \(Windows\)](#)

Home > Scannen > Scan vanaf uw computer (Windows) > Scan met de Startmodus van ControlCenter4 (Windows) > Scan met de Startmodus van ControlCenter4 (Windows) > Druk gescande gegevens af met de Startmodus van ControlCenter4 (Windows)

Druk gescande gegevens af met de Startmodus van ControlCenter4 (Windows)

Een document op uw apparaat van Brother scannen en vervolgens exemplaren afdrukken met de functies van de printerdriver die beschikbaar zijn in ControlCenter4.

1. Scan een document.
2. Klik op **Afdrukken**.

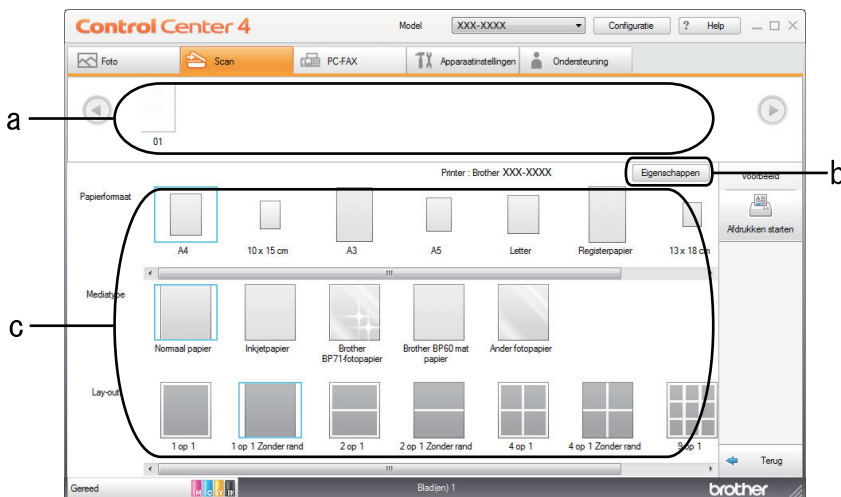

- a. Toont welke beelden momenteel zijn geselecteerd.
 - b. Klik op de knop **Eigenschappen** om specifieke printerinstellingen te wijzigen.
 - c. Selecteer de opties **Papierformaat**, **Mediatype** en **Lay-out**. De huidige instellingen worden door een blauw vierkant omringd.
3. Configureer de afdrukinstellingen en klik vervolgens op de knop **Afdrukken starten**.

✓ Verwante informatie

- [Scan met de Startmodus van ControlCenter4 \(Windows\)](#)

▲ [Home](#) > [Scannen](#) > [Scan vanaf uw computer \(Windows\)](#) > [Scan met de Startmodus van ControlCenter4 \(Windows\)](#) > [Scan met de Startmodus van ControlCenter4 \(Windows\)](#) > [Open met een toepassing met de Startmodus van ControlCenter4 \(Windows\)](#)

Open met een toepassing met de Startmodus van ControlCenter4 (Windows)

Met de knop **Openen met toepassing** kunt u een afbeelding direct in uw grafische toepassing scannen om deze te bewerken.

1. Scan een document.
2. Klik op de knop **Openen met toepassing**.
3. Selecteer de toepassing in de vervolgkeuzelijst en klik vervolgens op **OK**.

De afbeelding wordt geopend in de door u geselecteerde toepassing.

Verwante informatie

- [Scan met de Startmodus van ControlCenter4 \(Windows\)](#)
-

Home > Scannen > Scan vanaf uw computer (Windows) > Scan met de Startmodus van ControlCenter4 (Windows) > Sla gescande gegevens als PDF-bestand op naar een map met de Startmodus van ControlCenter4 (Windows)

Sla gescande gegevens als PDF-bestand op naar een map met de Startmodus van ControlCenter4 (Windows)

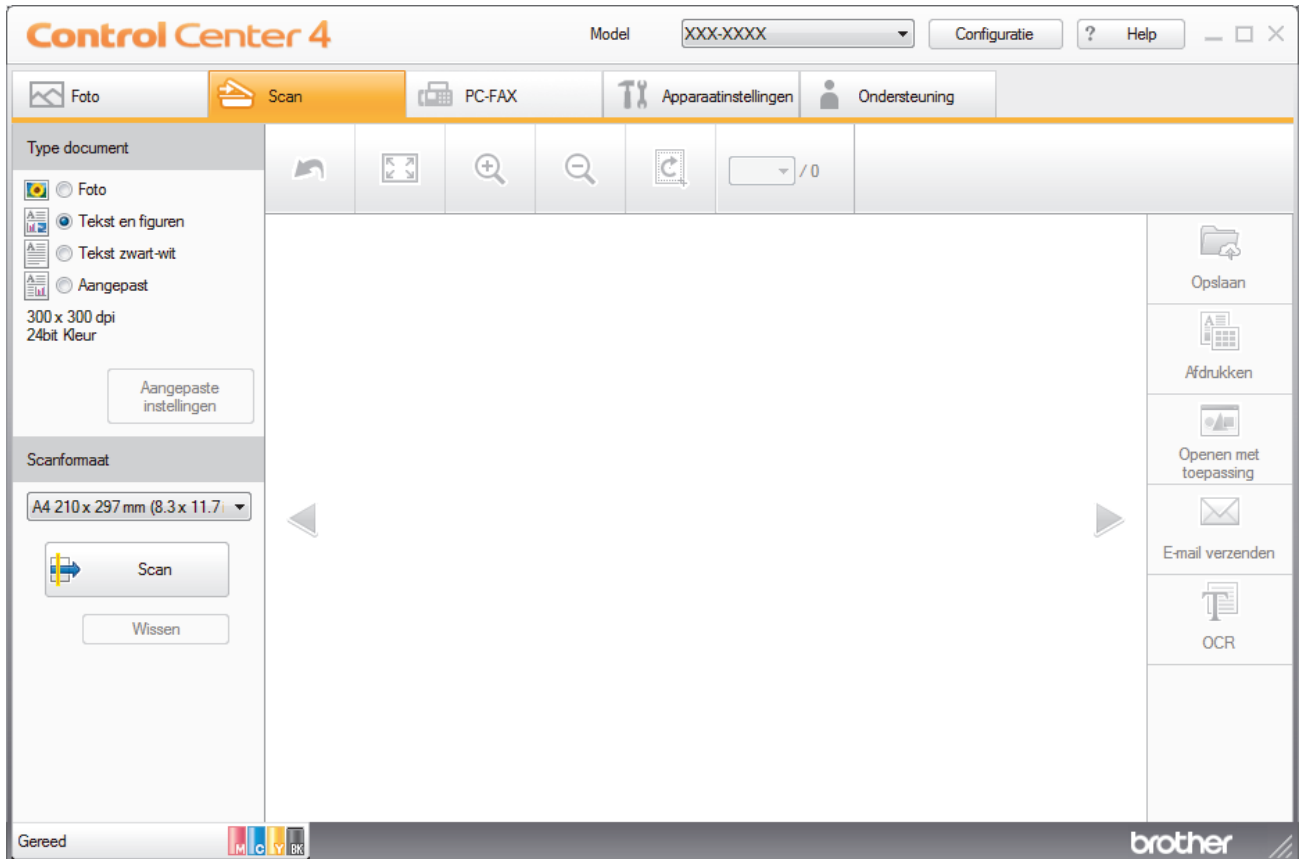

Selecteer **Startmodus** als modusinstelling voor ControlCenter4.

1. Plaats uw document.
2. Klik op het pictogram  (**ControlCenter4**) in de taakbalk en klik vervolgens op **Open** .
3. Klik op het tabblad **Scan**.

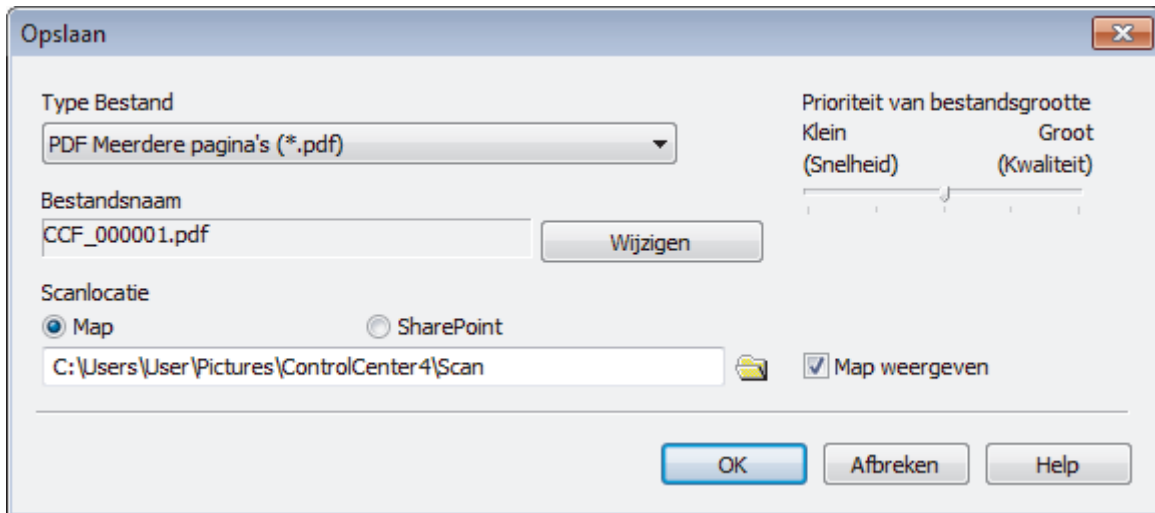

4. Selecteer het **Type document**.
5. Wijzig indien nodig de grootte van het document.
6. Klik op  (**Scan**).
- Het apparaat start het scannen en de gescande afbeelding wordt in de viewer weergegeven.
7. Klik op de knop naar rechts of links om een afdrukvoorbeeld van elke gescande pagina te bekijken.
8. Klik op **Opslaan**.
- Het dialoogvenster **Opslaan** verschijnt.
9. Klik op de vervolgkeuzelijst **Type Bestand** en selecteer vervolgens een PDF-bestand.



 Om het document als een met een wachtwoord beveiligd PDF-bestand op te slaan, selecteert u **Veilige PDF Enkele pagina (*.pdf)** of **Veilige PDF Meerdere pagina's (*.pdf)** uit de vervolgkeuzelijst **Type Bestand**, klikt u op  en voert u het wachtwoord in.

10. Om de bestandsnaam te wijzigen, klikt u op de **Wijzigen**-knop indien nodig.
11. Klik op het pictogram van de map en blader naar de map waarin u de gescande documenten wilt opslaan.
12. Klik op **OK**.

Het gescande document wordt als een pdf-bestand in de bestemmingsmap opgeslagen.

Verwante informatie

- [Scan met de Startmodus van ControlCenter4 \(Windows\)](#)

Home > Scannen > Scan vanaf uw computer (Windows) > Scan met de Startmodus van ControlCenter4 (Windows) > Scan automatisch beide zijden van een document met de Startmodus van ControlCenter4 (Windows)

Scan automatisch beide zijden van een document met de Startmodus van ControlCenter4 (Windows)

Selecteer **Startmodus** als modusinstelling voor ControlCenter4.

1. Plaats documenten in de ADF (automatische documentinvoer).



Om beide zijden van een document automatisch te scannen, gebruikt u de ADF (automatische documentinvoer) en niet de glasplaat.

2. Klik op het pictogram  (**ControlCenter4**) in de taakbalk en klik vervolgens op **Open**.
3. Klik op het tabblad **Scan**.

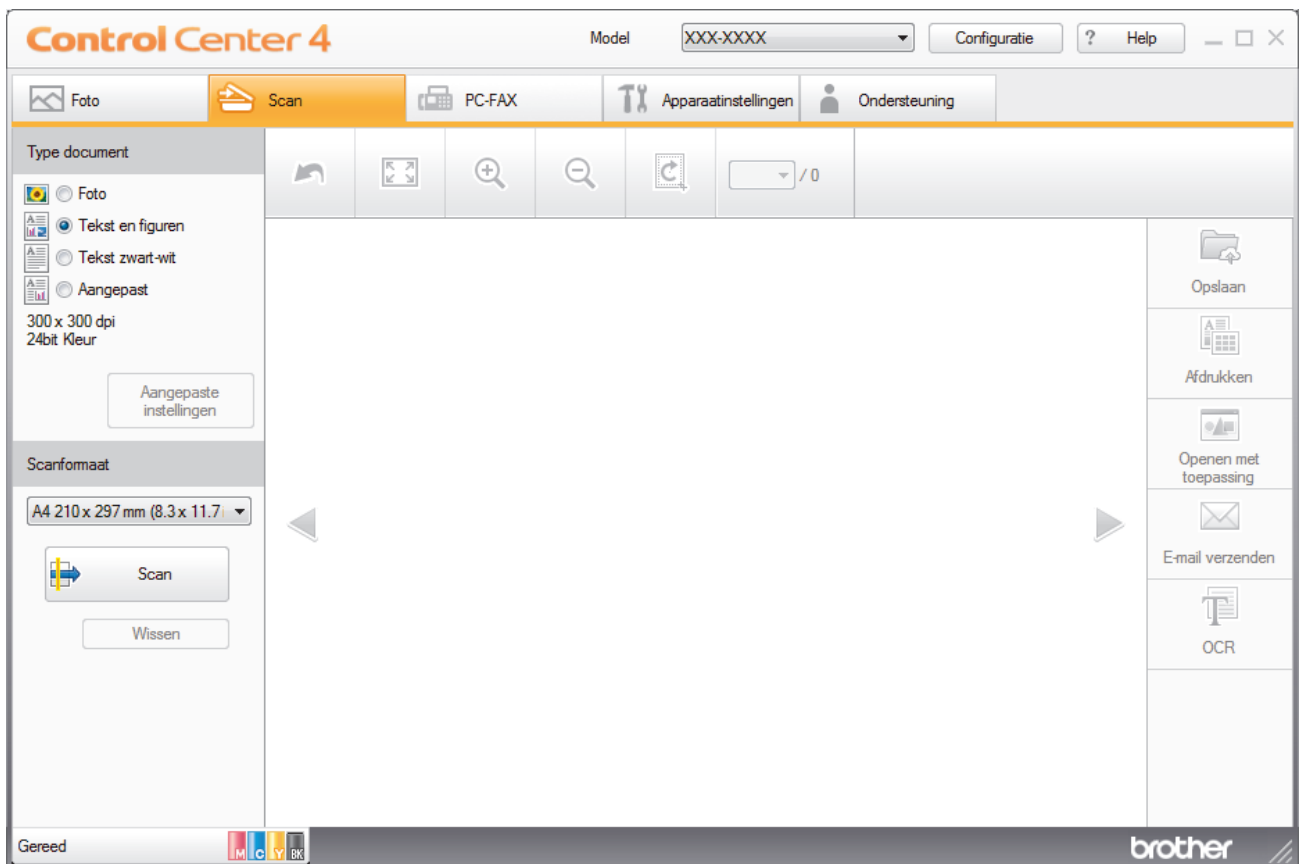





4. Onder **Type document** selecteert u **Aangepast** en klikt u vervolgens op de knop **Aangepaste instellingen**. Het dialoogvenster **Aangepaste scaninstellingen** verschijnt.
5. Vink het selectievakje **Tweezijdig scannen** aan.
6. Selecteer de optie **Inbinden aan de lange kant** of **Inbinden aan de korte kant**, afhankelijk van de originele lay-out.
7. Configureer andere **Aangepaste scaninstellingen**, indien nodig.
8. Klik op **OK**.
9. Klik op  (**Scan**).

Het apparaat start het scannen en de gescande afbeelding wordt in de viewer weergegeven.

10. Klik op de knop naar rechts of links om een afdrukvoorbeeld van elke gescande pagina te bekijken.
11. Ga op een van de volgende manieren te werk:

- Klik op  (**Opslaan**) om gescande gegevens op te slaan.

-
- Klik op  (**Afdrukken**) om gescande gegevens af te drukken.
 - Klik op  (**Openen met toepassing**) om gescande gegevens in een andere toepassing te openen.
 - Klik op  (**E-mail verzenden**) om gescande gegevens toe te voegen aan een e-mail.
 - Klik op  (**OCR**) om uw gescande document te converteren naar een bewerkbaar tekstbestand. (alleen op bepaalde modellen beschikbaar)



Verwante informatie

- [Scan met de Startmodus van ControlCenter4 \(Windows\)](#)
-

Scaninstellingen voor de Startmodus van ControlCenter4 (Windows)

Instellingen	Beschikbare functies			
	Openen met toepassing	OCR	E-mail verzenden	Opslaan
Type Bestand	-	Ja	Ja	Ja
Doelprogramma	Ja	Ja	-	-
OCR-taal (alleen op bepaalde modellen beschikbaar)	-	Ja	-	-
Bestandsnaam	-	-	-	Ja
Scanlocatie	-	-	-	Ja
Map weergeven	-	-	-	Ja
Prioriteit van bestandsgrootte	-	-	Ja	Ja

Type Bestand

Selecteer het type bestand dat u wilt gebruiken voor de gescande gegevens.

Voor **E-mail verzenden** en **Opslaan**:

- **Windows Bitmap (*.bmp)**
- **JPEG (*.jpg)** (aanbevolen voor de meeste gebruikers voor het scannen van foto's)
- **TIFF Enkele pagina (*.tif)**
- **TIFF Meerdere pagina's (*.tif)**
- **Portable Network Graphics (*.png)**
- **PDF Enkele pagina (*.pdf)** (aanbevolen voor het scannen en delen van documenten)
- **PDF Meerdere pagina's (*.pdf)** (aanbevolen voor het scannen en delen van documenten)
- **PDF/A Enkele pagina (*.pdf)** (aanbevolen voor het scannen en delen van documenten)
- **PDF/A Meerdere pagina's (*.pdf)** (aanbevolen voor het scannen en delen van documenten)
- **Hoge compressie PDF Enkele pagina (*.pdf)**
- **Hoge compressie PDF Meerdere pagina's (*.pdf)**
- **Veilige PDF Enkele pagina (*.pdf)**
- **Veilige PDF Meerdere pagina's (*.pdf)**
- **Doorzoekbare PDF Enkele pagina (*.pdf)**
- **Doorzoekbare PDF Meerdere pagina's (*.pdf)**
- **XML Paper Specification (*.xps)** (de XML Paper Specification is beschikbaar voor Windows 7, Windows 8 en Windows 10, en wanneer u toepassingen gebruikt die XML Paper Specification-bestanden ondersteunen)
- **Microsoft Office Word (*.docx)** (alleen op bepaalde modellen beschikbaar)
- **Microsoft Office PowerPoint (*.pptx)** (alleen op bepaalde modellen beschikbaar)
- **Microsoft Office Excel (*.xlsx)** (alleen op bepaalde modellen beschikbaar)

Voor **OCR**:

- **Text (*.txt)**
- **HTML 3.2 (*.htm)**
- **HTML 4.0 (*.htm)**
- **Doorzoekbare PDF Enkele pagina (*.pdf)**
- **Doorzoekbare PDF Meerdere pagina's (*.pdf)**
- **WordPad (*.rtf)**

-
- **RTF Word 2000 (*.rtf)**
 - **WordPerfect 9, 10 (*.wpd)**
 - **Microsoft Excel 2003, XP (*.xls)**

Doelprogramma

Selecteer het doelprogramma in de vervolgkeuzelijst.

OCR-taal

Stel de OCR-taal in die overeenstemt met de taal van de tekst van het gescande document (alleen op bepaalde modellen beschikbaar).

Bestandsnaam

Klik op **Wijzigen** om het voorvoegsel van de bestandsnaam te wijzigen.

Scanlocatie

Selecteer het keuzerondje **Map** of **SharePoint** om op te geven waar u uw gescande documenten wilt opslaan.

Map weergeven

Selecteer deze optie om na het scannen automatisch de bestemmingsmap weer te geven.

Prioriteit van bestandsgrootte

Pas de compressieverhouding van de gescande afbeelding aan. Wijzig de bestandsgrootte door de **Prioriteit van bestandsgrootte**-schuifbalk naar rechts of links te verplaatsen.

Aangepaste instellingen

Selecteer de optie **Aangepast**, klik op de knop **Aangepaste instellingen** en wijzig de instellingen.

Scanformaat

Selecteer het exacte formaat van het document in het keuzemenu **Scanformaat**.



Verwante informatie

- [Scan met de Startmodus van ControlCenter4 \(Windows\)](#)
-

Scan met de Geavanceerde modus van ControlCenter4 (Windows)

De geavanceerde modus van ControlCenter4 biedt u meer controle over de details van de machinefuncties en maakt het u mogelijk om ééndruk-scanacties aan te passen.

- [Scan foto's en grafische afbeeldingen met de Geavanceerde modus van ControlCenter4 \(Windows\)](#)
- [Gescande gegevens opslaan in een map als een PDF-bestand met de Geavanceerde modus van ControlCenter4 \(Windows\)](#)
- [Scan automatisch beide zijden van een document met de Geavanceerde modus van ControlCenter4 \(Windows\)](#)
- [Beide zijden van een ID-kaart scannen met de Geavanceerde modus van ControlCenter4 \(Windows\)](#)
- [Scannen naar een e-mailbijlage met de Geavanceerde modus van ControlCenter4 \(Windows\)](#)
- [Scan naar een bewerkbaar tekstbestand \(OCR\) met de Geavanceerde modus van ControlCenter4 \(Windows\)](#)
- [Scannen naar een Office-bestand met de Geavanceerde modus van ControlCenter4 \(Windows\)](#)
- [Scaninstellingen voor de Geavanceerde modus van ControlCenter4 \(Windows\)](#)
- [Wijzig de bedieningsmodus in ControlCenter4 \(Windows\)](#)

Home > Scannen > Scan vanaf uw computer (Windows) > Scan met de Geavanceerde modus van ControlCenter4 (Windows) > Scan foto's en grafische afbeeldingen met de Geavanceerde modus van ControlCenter4 (Windows)

Scan foto's en grafische afbeeldingen met de Geavanceerde modus van ControlCenter4 (Windows)

Gescande foto's of afbeeldingen rechtstreeks naar uw computer verzenden.

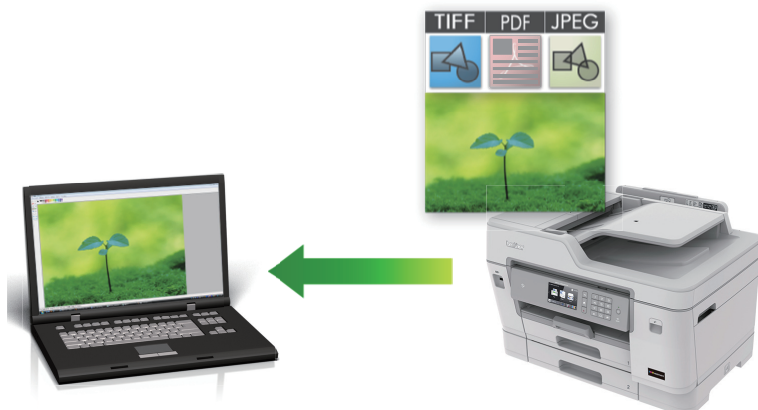

Selecteer **Geavanceerde modus** als modusinstelling voor ControlCenter4.

1. Plaats uw document.
2. Klik op het pictogram  (**ControlCenter4**) in de taakbalk en klik vervolgens op **Open** .
3. Klik op het tabblad **Scan**.



4. Klik op de knop **Afbeelding**.
Het dialoogvenster voor scaninstellingen verschijnt.

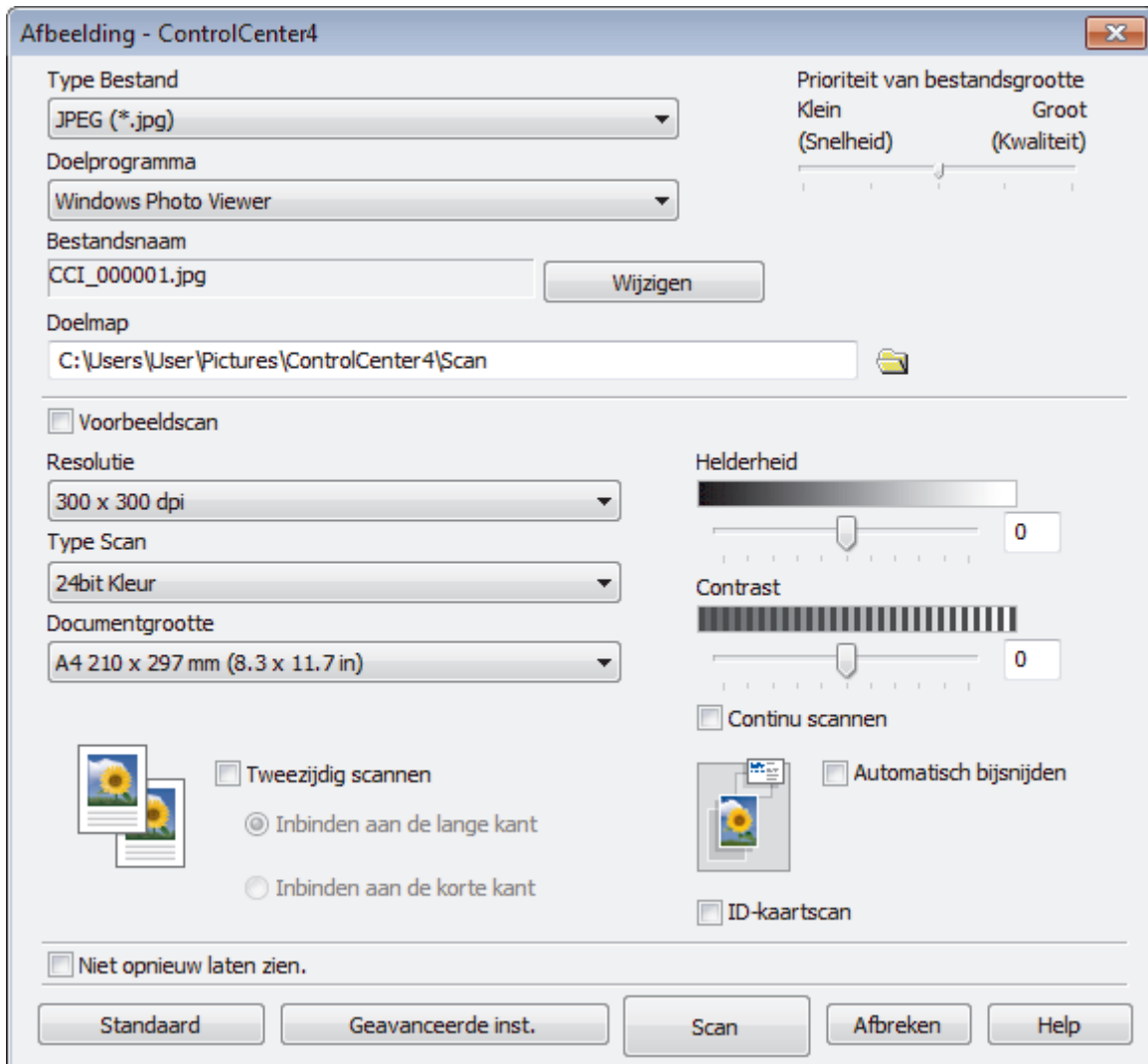

5. Wijzig indien nodig de scaninstellingen zoals het bestandsformaat, de bestandsnaam, de bestemmingsmap, de resolutie en de kleur.



- Om de bestandsnaam te wijzigen, klikt u op **Wijzigen**.
- Om **Doelmap** te wijzigen, klikt u op het pictogram van de map.
- Vink het selectievakje **Voorbeeldscan** aan om het gescande beeld te bekijken en te configureren.

6. Klik op **Scan**.

Het apparaat begint met scannen. Het beeld wordt geopend in de door u geselecteerde toepassing.



Verwante informatie

- [Scan met de Geavanceerde modus van ControlCenter4 \(Windows\)](#)

Home > Scannen > Scan vanaf uw computer (Windows) > Scan met de Geavanceerde modus van ControlCenter4 (Windows) > Gescande gegevens opslaan in een map als een PDF-bestand met de Geavanceerde modus van ControlCenter4 (Windows)

Gescande gegevens opslaan in een map als een PDF-bestand met de Geavanceerde modus van ControlCenter4 (Windows)

Documenten scannen en deze in een map op uw computer als PDF-bestanden opslaan.



Selecteer **Geavanceerde modus** als modusinstelling voor ControlCenter4.

1. Plaats uw document.
2. Klik op het pictogram  (**ControlCenter4**) in de taakbalk en klik vervolgens op **Open** .
3. Klik op het tabblad **Scan**.



4. Klik op de knop **Bestand**.

Het dialoogvenster met scaninstellingen verschijnt.

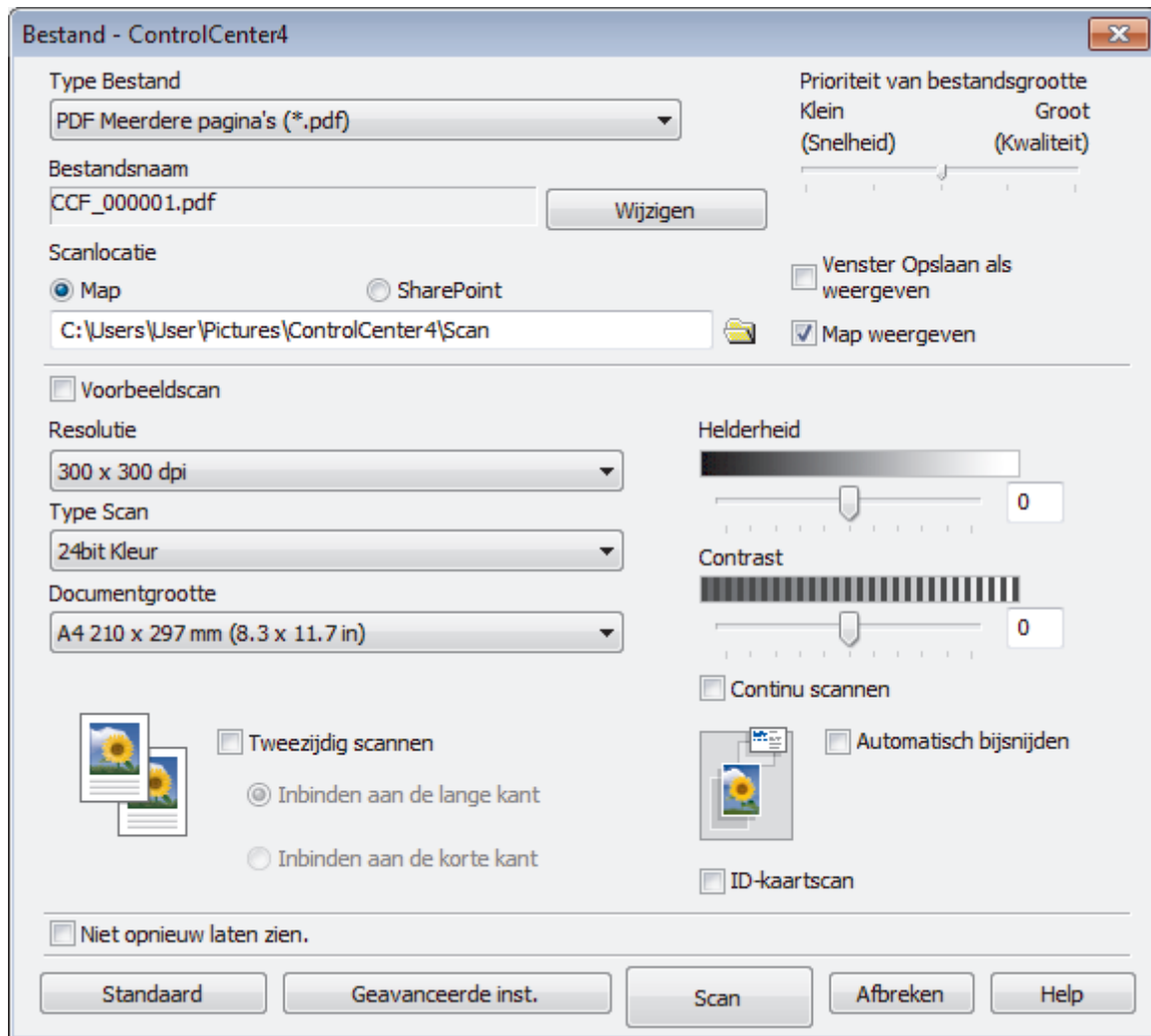

5. Klik op de vervolgkeuzelijst **Type Bestand** en selecteer vervolgens een PDF-bestand.



Om het document als een met een wachtwoord beveiligd PDF-bestand op te slaan, selecteert u **Veilige PDF Enkele pagina (*.pdf)** of **Veilige PDF Meerdere pagina's (*.pdf)** uit de vervolgkeuzelijst **Type Bestand**, klikt u op  en voert u het wachtwoord in.

6. Klik op het pictogram van de map en blader naar de map waarin u de gescande documenten wilt opslaan.
7. Wijzig indien nodig de scaninstellingen zoals het bestandsformaat, de bestandsnaam, de resolutie en de kleur.



Om een voorbeeld van de gescande afbeelding te zien en deze te configureren, vinkt u het selectievakje **Voorbeeldscan** aan.

8. Klik op **Scan**.

Het apparaat begint met scannen. Het bestand wordt opgeslagen in de door u geselecteerde map.



Verwante informatie

- [Scan met de Geavanceerde modus van ControlCenter4 \(Windows\)](#)

Scan automatisch beide zijden van een document met de Geavanceerde modus van ControlCenter4 (Windows)

Selecteer **Geavanceerde modus** als modusinstelling voor ControlCenter4.

1. Plaats documenten in de ADF (automatische documentinvoer).



Om beide zijden van een document automatisch te scannen, gebruikt u de ADF (automatische documentinvoer) en niet de glasplaat.

2. Klik op het pictogram  (**ControlCenter4**) in de taakbalk en klik vervolgens op **Open**.
3. Klik op het tabblad **Scan**.



4. Klik op de knop voor de instelling die u wilt wijzigen (**Afbeelding**, **OCR**, **E-mail** of **Bestand**). Het dialoogvenster met scaninstellingen verschijnt.
5. Schakel het selectievakje **Tweezijdig scannen** in.
6. Selecteer de optie **Inbinden aan de lange kant** of **Inbinden aan de korte kant**, afhankelijk van de originele lay-out.
7. Wijzig indien nodig de scaninstellingen zoals het bestandsformaat, de bestandsnaam, de bestemmingsmap, de resolutie en de kleur.



- Om de bestandsnaam te wijzigen, klikt u op **Wijzigen**.
- Om **Doelmap** te wijzigen, klikt u op het pictogram van de map.

8. Klik op **Scan**.
Het apparaat begint met scannen.

U hebt nu de standaardinstellingen gewijzigd voor uw geselecteerde Scannen naar-actie. Deze instellingen worden actief de volgende keer dat een van de scanopties (**Afbeelding**, **OCR**, **E-mail** of **Bestand**) voor deze actie wordt geselecteerd.



Verwante informatie

- Scan met de Geavanceerde modus van ControlCenter4 (Windows)

Home > Scannen > Scan vanaf uw computer (Windows) > Scan met de Geavanceerde modus van ControlCenter4 (Windows) > Beide zijden van een ID-kaart scannen met de Geavanceerde modus van ControlCenter4 (Windows)

Beide zijden van een ID-kaart scannen met de Geavanceerde modus van ControlCenter4 (Windows)

Selecteer **Geavanceerde modus** als modusinstelling voor ControlCenter4.

1. Plaats een identiteitskaart op de glasplaat.
2. Klik op het pictogram  (**ControlCenter4**) in de taakbalk en klik vervolgens op **Open** .
3. Klik op het tabblad **Scan**.



4. Klik op de knop **Bestand**.

Het dialoogvenster met scaninstellingen verschijnt.

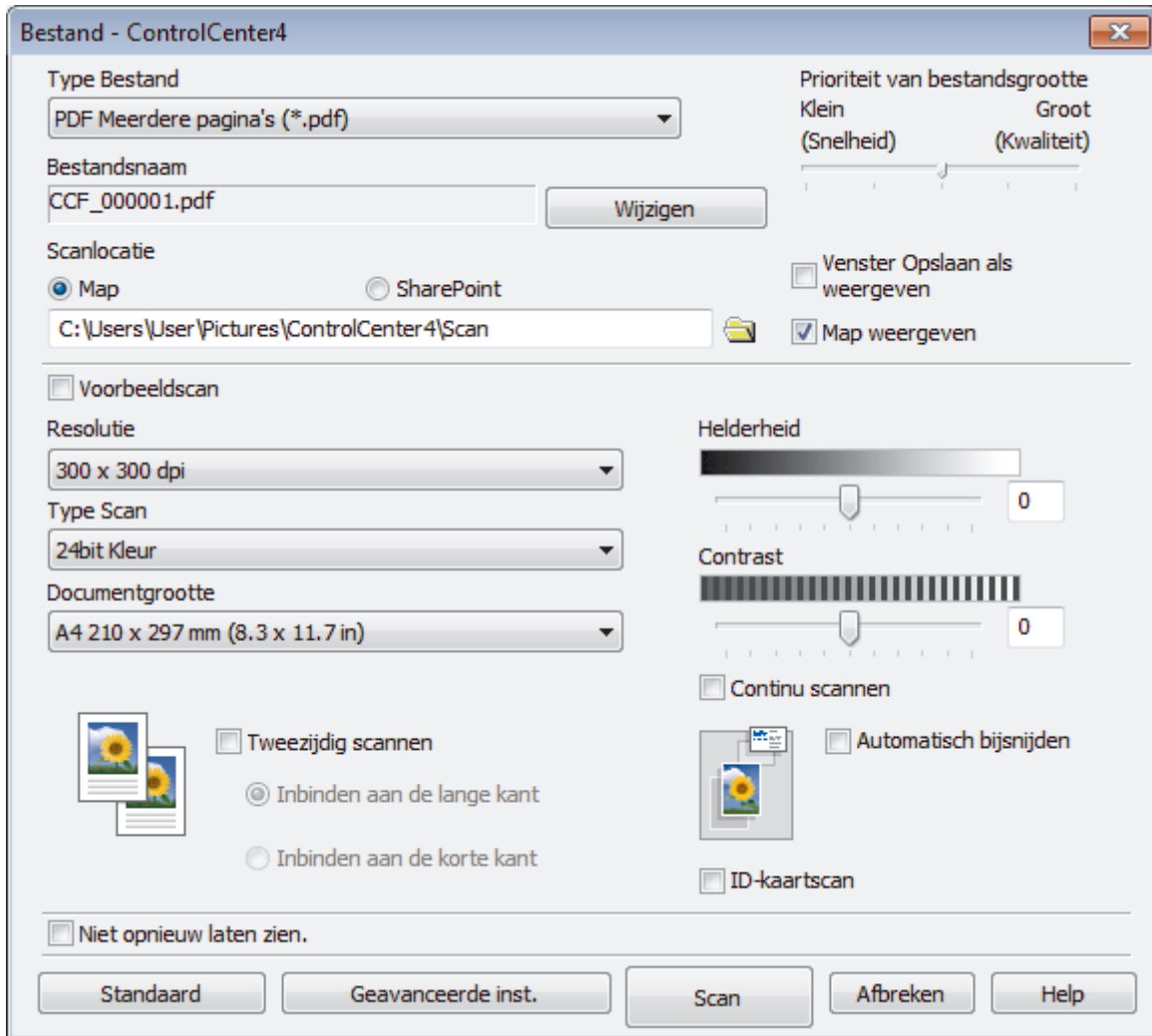

5. Schakel het selectievakje **ID-kaartscan** in.

Het instructiedialoogvenster verschijnt.

6. Lees de instructies op het scherm en druk vervolgens op **OK**.
7. Wijzig indien nodig de scaninstellingen zoals het bestandsformaat, de bestandsnaam, de scanlocatie, de resolutie en de kleur.
8. Klik op **Scan**.
Het apparaat scant één zijde van de identiteitskaart.
9. Als het apparaat klaar is met het scannen van de eerste zijde, draait u de identiteitskaart om en klikt u vervolgens op **Doorgaan** om de andere zijde te scannen.
10. Klik op **Voltooien**.



Verwante informatie

- [Scan met de Geavanceerde modus van ControlCenter4 \(Windows\)](#)

Home > Scannen > Scan vanaf uw computer (Windows) > Scan met de Geavanceerde modus van ControlCenter4 (Windows) > Scannen naar een e-mailbijlage met de Geavanceerde modus van ControlCenter4 (Windows)

Scannen naar een e-mailbijlage met de Geavanceerde modus van ControlCenter4 (Windows)

Een gescand document als e-mailbijlage verzenden.

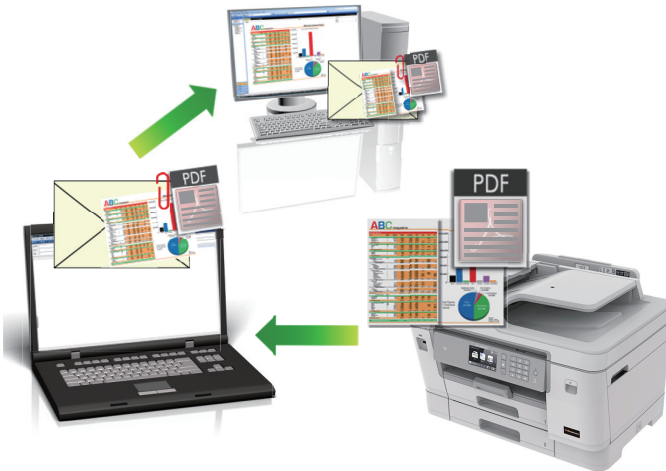

- Selecteer **Geavanceerde modus** als modusinstelling voor ControlCenter4.
- De functie Scannen naar e-mail ondersteunt geen webmaildiensten. Gebruik de functie Scannen naar afbeelding of Scannen naar bestand om een document of afbeelding te scannen en vervolgens als e-mailbijlage te versturen.



Het apparaat scant naar uw standaard e-mailprogramma.

1. Plaats uw document.
2. Klik op het pictogram  (**ControlCenter4**) in de taakbalk en klik vervolgens op **Open** .
3. Klik op het tabblad **Scan**.



4. Klik op de knop **E-mail**.
Het dialoogvenster voor scaninstellingen verschijnt.

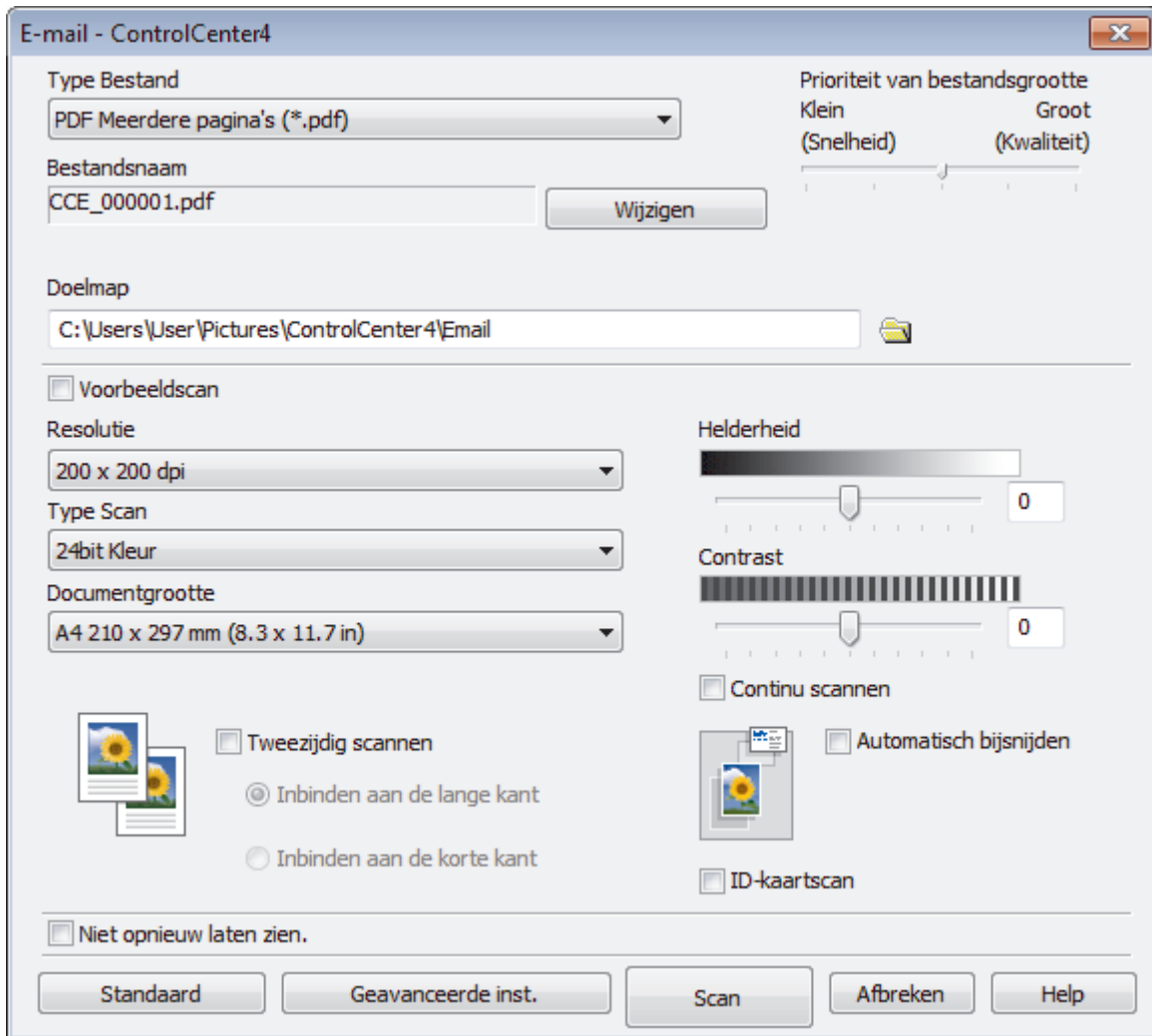

5. Wijzig indien nodig de scaninstellingen zoals het bestandsformaat, de bestandsnaam, de bestemmingsmap, de resolutie en de kleur.



- Om de bestandsnaam te wijzigen, klikt u op **Wijzigen**.
- Om **Doelmap** te wijzigen, klikt u op het pictogram van de map.
- Vink het selectievakje **Voorbeeldscan** aan om het gescande beeld te bekijken en te configureren.

6. Klik op **Scan**.

Het apparaat begint met scannen. Uw standaard e-mailprogramma opent en de gescande afbeelding wordt als bijlage aan een nieuwe, lege e-mail toegevoegd.



Verwante informatie

- [Scan met de Geavanceerde modus van ControlCenter4 \(Windows\)](#)

Home > Scannen > Scan vanaf uw computer (Windows) > Scan met de Geavanceerde modus van ControlCenter4 (Windows) > Scan naar een bewerkbaar tekstbestand (OCR) met de Geavanceerde modus van ControlCenter4 (Windows)

Scan naar een bewerkbaar tekstbestand (OCR) met de Geavanceerde modus van ControlCenter4 (Windows)

Met behulp van OCR-technologie (optical character recognition) kan het apparaat de tekens in een gescand document naar tekst converteren. Vervolgens kunt u deze tekst met een tekstverwerkingsprogramma naar keuze bewerken.



- Selecteer **Geavanceerde modus** als modusinstelling voor ControlCenter4.

1. Plaats uw document.
2. Klik op het pictogram  (**ControlCenter4**) in de taakbalk en klik vervolgens op **Open** .
3. Klik op het tabblad **Scan**.



4. Klik op de knop **OCR**.
Het dialoogvenster voor scaninstellingen verschijnt.

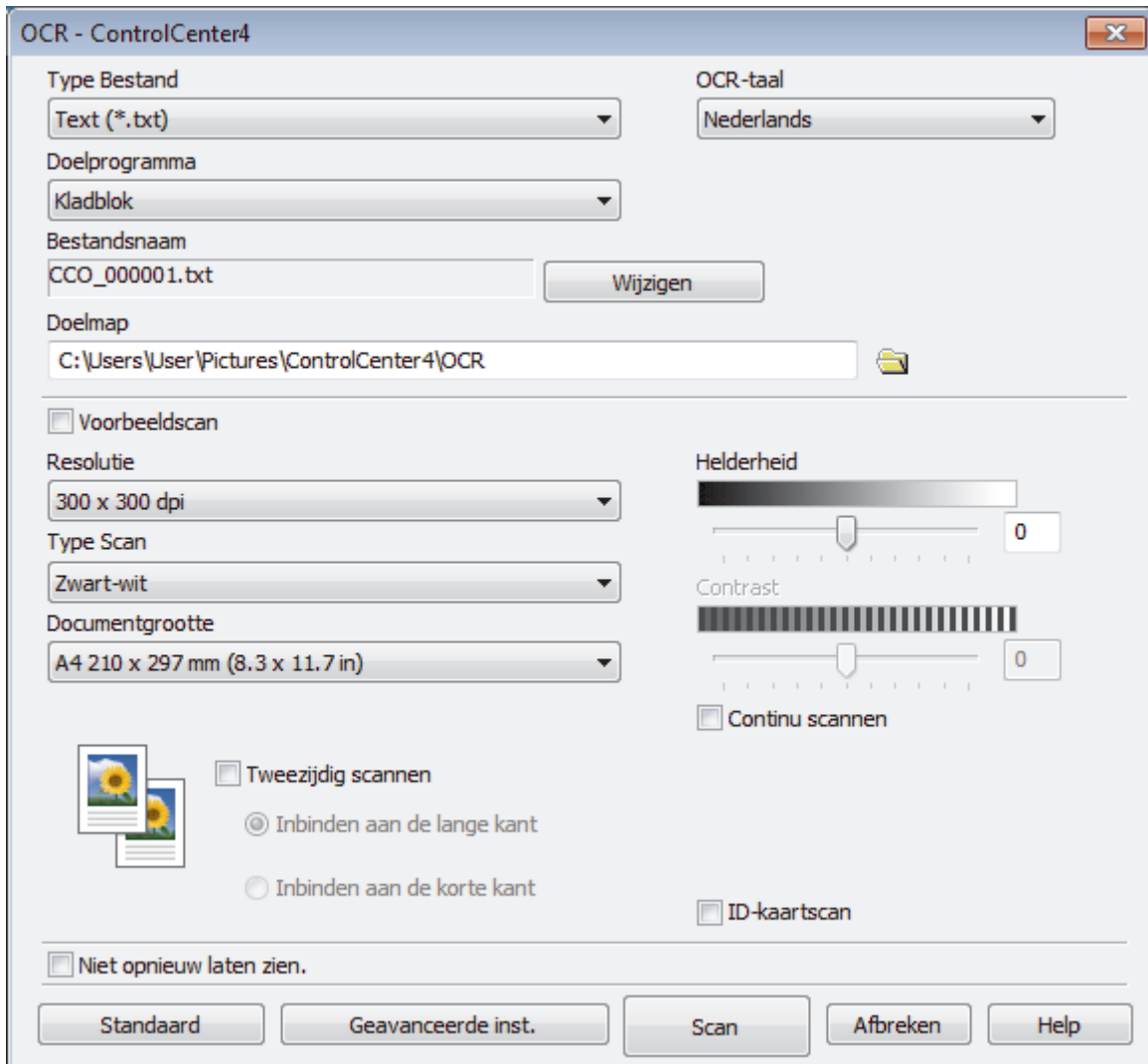

5. Wijzig indien nodig de scaninstellingen zoals het bestandsformaat, de bestandsnaam, de bestemmingsmap, de resolutie en de kleur.



- Om de bestandsnaam te wijzigen, klikt u op **Wijzigen**.
- Om **Doelmap** te wijzigen, klikt u op het pictogram van de map.
- Vink het selectievakje **Voorbeeldscan** aan om het gescande beeld te bekijken en te configureren.

6. Klik op **Scan**.

Het apparaat scant het document, converteert het naar een bewerkbare tekst en stuurt het vervolgens naar uw standaard tekstverwerkingsprogramma.



Verwante informatie

- [Scan met de Geavanceerde modus van ControlCenter4 \(Windows\)](#)

Scannen naar een Office-bestand met de Geavanceerde modus van ControlCenter4 (Windows)

Het apparaat kan gescande gegevens converteren naar een Microsoft Word-, Microsoft PowerPoint- of Microsoft Excel-bestand.

- Selecteer **Geavanceerde modus** als modusinstelling voor ControlCenter4.
- Om deze functie te kunnen gebruiken, moet uw computer verbinding hebben met het internet.

1. Plaats uw document.
2. Klik op het pictogram  (**ControlCenter4**) in de taakbalk en klik vervolgens op **Open** .
3. Klik op het tabblad **Scan**.



4. Klik op de knop **E-mail** of **Bestand**.
Het dialoogvenster voor scaninstellingen verschijnt.
5. Klik op de vervolgkeuzelijst **Type Bestand** en selecteer vervolgens de optie **Microsoft Office Word (*.docx)**, **Microsoft Office PowerPoint (*.pptx)** of **Microsoft Office Excel (*.xlsx)**.
6. Wijzig indien nodig de scaninstellingen.
7. Klik op de knop **Scan**.
Als een melding over de internetverbinding verschijnt, leest u de informatie en klikt u op **OK**.

✓ Verwante informatie

- [Scan met de Geavanceerde modus van ControlCenter4 \(Windows\)](#)

Scaninstellingen voor de Geavanceerde modus van ControlCenter4 (Windows)

Instellingen	Beschikbare functies			
	Afbeelding	OCR	E-mail	Bestand
Type Bestand	Ja	Ja	Ja	Ja
Doelprogramma	Ja	Ja	-	-
OCR-taal (alleen op bepaalde modellen beschikbaar)	-	Ja	-	-
Bestandsnaam	Ja	Ja	Ja	Ja
Doelmap	Ja	Ja	Ja	-
Scanlocatie	-	-	-	Ja
Map weergeven	-	-	-	Ja
Venster Opslaan als weergeven	-	-	-	Ja
Prioriteit van bestandsgrootte	Ja	-	Ja	Ja
Voorbeeldscan	Ja	Ja	Ja	Ja
Resolutie	Ja	Ja	Ja	Ja
Type Scan	Ja	Ja	Ja	Ja
Documentgrootte	Ja	Ja	Ja	Ja
Helderheid	Ja	Ja	Ja	Ja
Contrast	Ja	Ja	Ja	Ja
Continu scannen	Ja	Ja	Ja	Ja
Tweezijdig scannen	Ja	Ja	Ja	Ja
Automatisch bijnijden	Ja	-	Ja	Ja
ID-kaartscan	Ja	Ja	Ja	Ja
Geavanceerde inst.	Ja	Ja	Ja	Ja
Standaard	Ja	Ja	Ja	Ja

Type Bestand

Selecteer het type bestand dat u wilt gebruiken voor de gescande gegevens.

Voor **Afbeelding**, **E-mail** en **Bestand**:

- **Windows Bitmap (*.bmp)**
- **JPEG (*.jpg)** (aanbevolen voor de meeste gebruikers voor het scannen van foto's)
- **TIFF Enkele pagina (*.tif)**
- **TIFF Meerdere pagina's (*.tif)**
- **Portable Network Graphics (*.png)**
- **PDF Enkele pagina (*.pdf)** (aanbevolen voor het scannen en delen van documenten)
- **PDF Meerdere pagina's (*.pdf)** (aanbevolen voor het scannen en delen van documenten)
- **PDF/A Enkele pagina (*.pdf)** (aanbevolen voor het scannen en delen van documenten)
- **PDF/A Meerdere pagina's (*.pdf)** (aanbevolen voor het scannen en delen van documenten)
- **Hoge compressie PDF Enkele pagina (*.pdf)**
- **Hoge compressie PDF Meerdere pagina's (*.pdf)**
- **Veilige PDF Enkele pagina (*.pdf)**
- **Veilige PDF Meerdere pagina's (*.pdf)**

-
- **Doorzoekbare PDF Enkele pagina (*.pdf)**
 - **Doorzoekbare PDF Meerdere pagina's (*.pdf)**
 - **XML Paper Specification (*.xps)** (de XML Paper Specification is beschikbaar voor Windows 7, Windows 8 en Windows 10, en wanneer u toepassingen gebruikt die XML Paper Specification-bestanden ondersteunen)

Voor **OCR**:

- **Text (*.txt)**
- **HTML 3.2 (*.htm)**
- **HTML 4.0 (*.htm)**
- **Doorzoekbare PDF Enkele pagina (*.pdf)**
- **Doorzoekbare PDF Meerdere pagina's (*.pdf)**
- **WordPad (*.rtf)**
- **RTF Word 2000 (*.rtf)**
- **WordPerfect 9, 10 (*.wpd)**
- **Microsoft Excel 2003, XP (*.xls)**

Voor **E-mail** en **Bestand**:

- **Microsoft Office Word (*.docx)** (alleen op bepaalde modellen beschikbaar)
- **Microsoft Office PowerPoint (*.pptx)** (alleen op bepaalde modellen beschikbaar)
- **Microsoft Office Excel (*.xlsx)** (alleen op bepaalde modellen beschikbaar)

Doelprogramma

Selecteer het doelprogramma in de vervolgkeuzelijst.

OCR-taal

Stel de OCR-taal in die overeenstemt met de taal van de tekst van het gescande document(alleen op bepaalde modellen beschikbaar).

Bestandsnaam

Klik op **Wijzigen** om het voorvoegsel van de bestandsnaam te wijzigen.

Doelmap

Klik op het pictogram van de map en blader naar de map waarin u de gescande documenten wilt opslaan.

Scanlocatie

Selecteer het keuzerondje **Map** of **SharePoint** om op te geven waar u uw gescande documenten wilt opslaan.

Map weergeven

Selecteer deze optie om na het scannen automatisch de bestemmingsmap weer te geven.

Venster Opslaan als weergeven

Selecteer deze optie als u telkens wanneer u scant de bestemming voor de gescande afbeelding wilt opgeven.

Prioriteit van bestandsgrootte

Pas de compressieverhouding van de gescande afbeelding aan. Wijzig de bestandsgrootte door de **Prioriteit van bestandsgrootte**-schuifbalk naar rechts of links te verplaatsen.

Voorbeeldscan

Selecteer **Voorbeeldscan** om een voorbeeld van uw afbeelding te zien en ongewenste gedeelten bij te snijden alvorens te scannen.

Resolutie

Selecteer een scanresolutie in de vervolgkeuzelijst **Resolutie**. Hogere resoluties nemen meer geheugen in beslag en vergen meer overdrachtstijd, maar leveren een preciezer gescand beeld.

Type Scan

Kies een van de beschikbare instellingen voor scan-kleurdiepte.

- **Automatisch**

Gebruik voor elk documenttype. Deze modus kiest automatisch de geschikte kleurdiepte van het document.

- **Zwart-wit**

Gebruiken voor tekst of lijntekeningen.

- **Grijs (Foutdiffusie)**

Gebruiken voor fotografische beelden of grafische afbeeldingen. (Foutdiffusie is een methode om gesimuleerde grijze beelden te creëren zonder daarbij gebruik te maken van echte grijze punten. Zwarte punten worden in een bepaald patroon geplaatst om een grijze schijn te geven.)

- **Ware Grijsinten**

Gebruiken voor fotografische beelden of grafische afbeeldingen. Deze modus is nauwkeuriger omdat hij tot 256 tinten grijs gebruikt.

- **24bit Kleur**

Gebruiken om een afbeelding aan te maken met de nauwkeurigste kleurproductie. Deze modus gebruikt maximaal 16,8 miljoen kleuren om de afbeelding te scannen, maar vergt het meeste geheugen en de langste overdrachtstijd.

Documentgrootte

Selecteer het exacte formaat van het document in de vervolgkeuzelijst **Documentgrootte**.

- Als u de optie **1 - 2 (A4)** selecteert, wordt de gescande afbeelding verdeeld in twee documenten van A5-formaat.

Helderheid

Stel het niveau van de **Helderheid** in door de schuifknop naar rechts of naar links te slepen om het beeld lichter of donkerder te maken. Als het gescande beeld te licht is, moet u voor de helderheid een lagere waarde opgeven en het document nogmaals scannen. Als het gescande beeld te donker is, geeft u een hogere waarde op voor helderheid en scant u het document nogmaals. U kunt ook een waarde in het veld invoeren om het niveau van het **Helderheid** in te stellen.

Contrast

Verhoog of verlaag het **Contrast** door de schuifbalk naar rechts of links te slepen. Het verhogen van het contrast benadrukt de donkere en lichte gedeelten van het beeld, terwijl het verlagen ervan meer details weergeeft in de grijze zones. U kunt ook een waarde in het veld invoeren om het niveau van het **Contrast** in te stellen.

Continu scannen

Selecteer deze optie om meerdere pagina's te scannen. Na het scannen van een pagina kunt u doorgaan of stoppen met scannen.

Tweezijdig scannen

Schakel dit selectievakje in om beide zijden van het document te scannen. Wanneer u de functie Automatisch dubbelzijdig scannen gebruikt, moet u, afhankelijk van de lay-out van het originele document, de optie **Inbinden aan de lange kant** of **Inbinden aan de korte kant** selecteren om ervoor te zorgen dat het aangemaakte gegevensbestand correct weergegeven wordt.

Automatisch bijnijden

Scan meerdere documenten die op de glasplaat gelegd zijn. Het apparaat maakt na het scannen van elk document aparte bestanden of een enkel bestand van meerdere pagina's aan.

ID-kaartscan

Vink dit selectievakje aan om beide zijden van een identiteitskaart op één pagina af te drukken.

Geavanceerde inst.

Configureer de geavanceerde instellingen door op de knop **Geavanceerde inst.** te klikken in het dialoogvenster voor de scaninstellingen.

- **Verwijder doorlopers/Patronen**

- **Verwijder achtergrondkleur**

- Verwijder de basiskleur van documenten om de gescande gegevens beter leesbaar te maken.

- **Beeld draaien**

- Bewerk de gescande afbeelding.

- **Blanco pagina overslaan**

- Verwijder de lege pagina's van het document uit de scanresultaten. (alleen op bepaalde modellen beschikbaar)

- **Scanresultaten weergeven**

- Laat op het computerscherm zien hoeveel pagina's er in totaal zijn opgeslagen en hoeveel lege pagina's er zijn overgeslagen. (alleen op bepaalde modellen beschikbaar)

ADF autom. rechtzetten

Hiermee stelt u het apparaat zo in dat scheve documenten automatisch worden gecorrigeerd. (alleen op bepaalde modellen beschikbaar)

Standaard

Selecteer deze optie om voor alle instellingen de fabrieksinstellingen te herstellen.



Verwante informatie

- [Scan met de Geavanceerde modus van ControlCenter4 \(Windows\)](#)
-



Scannen met Nuance™ PaperPort™ 14SE of een andere Windows-toepassing

U kunt de toepassing Nuance™ PaperPort™ 14SE gebruiken om te scannen.

- Om Nuance™ PaperPort™ 14SE te downloaden, klikt u op  (**Brother Utilities**), selecteert u **Doe meer** in de linkernavigatiebalk en klikt u vervolgens op **PaperPort**.
- Nuance™ PaperPort™ 14SE ondersteunt Windows 7, Windows 8, Windows 8.1, Windows 10 Home, Windows 10 Pro, Windows 10 Education en Windows 10 Enterprise.
- Klik voor gedetailleerde instructies over het gebruik van elke toepassing op het **Help**-menu van de toepassing en vervolgens op **Startgids** op het **Help**-lint.



De scaninstructies in deze stappen zijn voor PaperPort™ 14SE. Voor andere Windows-toepassingen zijn deze stappen vergelijkbaar. PaperPort™ 14SE ondersteunt de TWAIN- en WIA-driver; in deze stappen wordt de TWAIN-driver (aanbevolen) gebruikt.

- Afhankelijk van het model van uw apparaat is Nuance™ PaperPort™ 14SE mogelijk niet inbegrepen. Gebruik in dit geval een andere softwaretoepassing om te scannen.
1. Plaats uw document.
 2. Start PaperPort™ 14SE.
Ga op een van de volgende manieren te werk:
 - Windows 7
Klik met uw computer op  (**start**) > **Alle programma's** > **Nuance PaperPort 14** > **PaperPort**.
 - Windows 8
Klik op  (**PaperPort**).
 - Windows 10
Klik op  > **Nuance PaperPort 14** > **PaperPort**.
 3. Klik op het **Bureaublad**-menu en vervolgens op **Scaninstellingen** op het **Bureaublad**-lint.
Het deelvenster **Scannen of foto ophalen** verschijnt aan de linkerzijde van het scherm.
 4. Klik op **Selecteren....**
 5. Selecteer **TWAIN: TW-Brother MFC-XXXX** of **TWAIN: TW-Brother MFC-XXXX LAN** (waarbij MFC-XXXX voor de modelnaam van uw apparaat staat) in de lijst met beschikbare scanners. Om de WIA-driver te gebruiken, selecteert u de Brother-driver met de naam "WIA".
 6. Schakel in het deelvenster **Scannerdialoogvenster weergeven** het selectievakje **Scannen of foto ophalen** in.
 7. Klik op **Scannen**.
Het dialoogvenster voor het instellen van de scanner verschijnt.

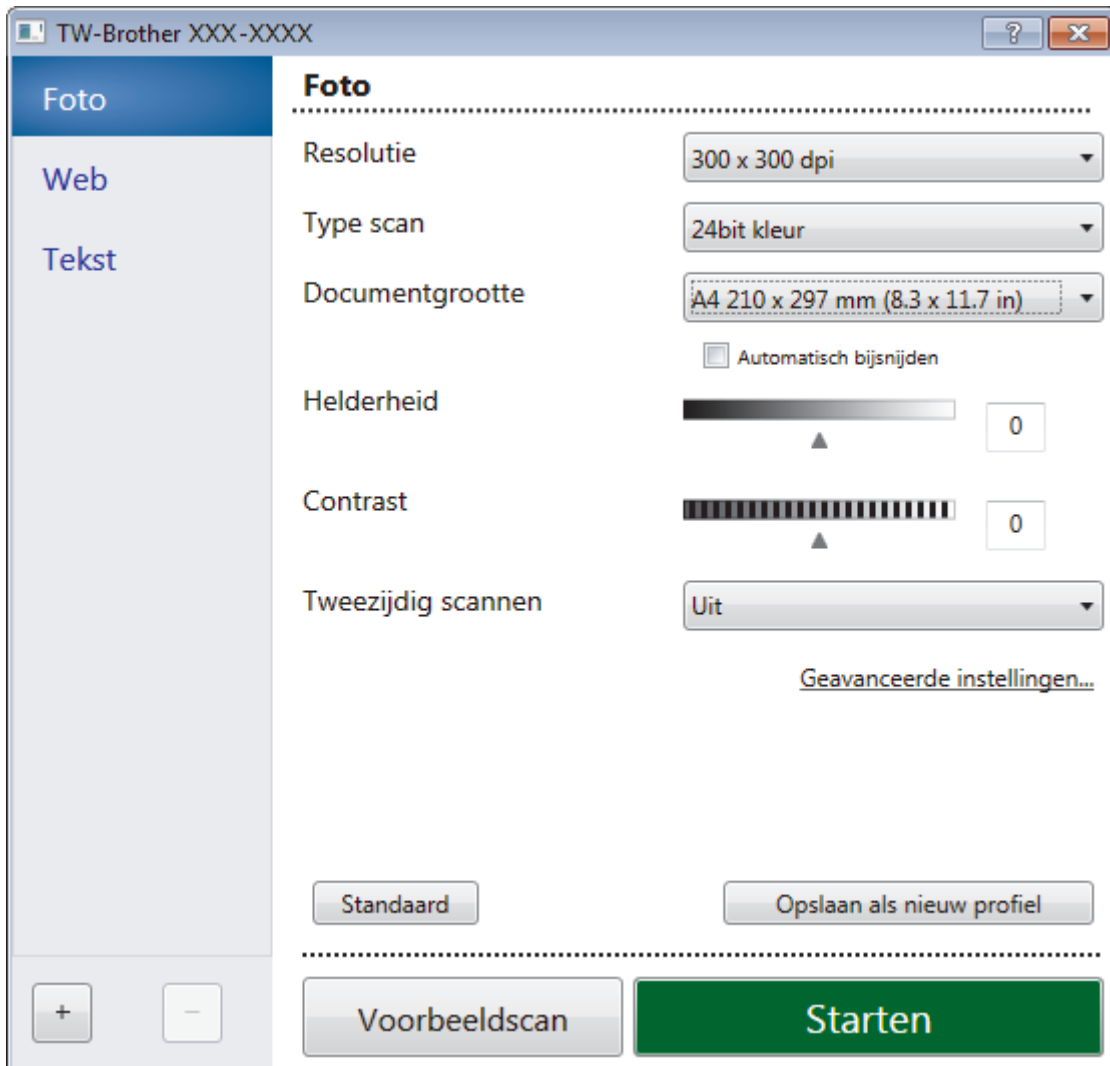

8. Wijzig indien nodig de instellingen in het venster voor het instellen van de scanner.
9. Klik op de vervolgkeuzelijst **Documentgrootte** en selecteer vervolgens uw documentgrootte.



Om beide zijden van het document te scannen:

Automatisch tweezijdig scannen is alleen mogelijk vanuit de ADF (automatische documentinvoer).

U kunt Vooraf scannen niet gebruiken om een voorbeeld van de afbeelding te bekijken.

10. Klik op **Voorbeeldscan** als u vóór het scannen een voorbeeld van uw afbeelding wilt weergeven en ongewenste delen wilt bijsnijden.
11. Klik op **Starten**.
Het scannen wordt gestart.



Verwante informatie

- [Scan vanaf uw computer \(Windows\)](#)
 - [TWAIN-driverinstellingen \(Windows\)](#)

TWAIN-driverinstellingen (Windows)

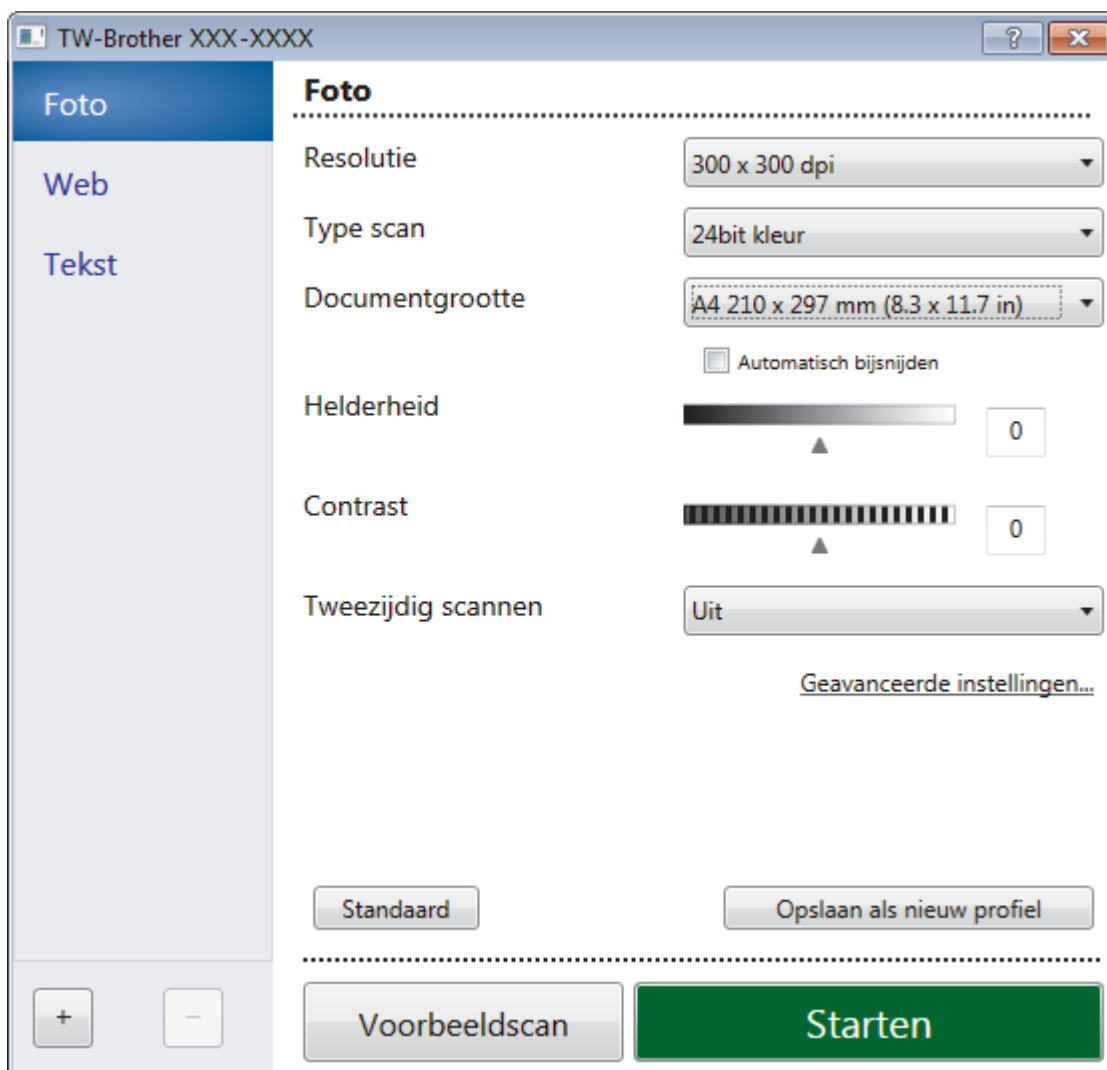

De namen van de onderdelen en de waarden die u kunt toekennen, zijn afhankelijk van het apparaat.

1. Scan

Selecteer de optie **Foto**, **Web** of **Tekst** afhankelijk van het soort document dat u wilt scannen.

Scan (beeldtype)		Resolutie	Type scan
Foto	Gebruiken voor het scannen van foto's.	300 x 300 dpi	24bit kleur
Web	Gebruiken voor het toevoegen van het gescande beeld aan webpagina's.	100 x 100 dpi	24bit kleur
Tekst	Gebruiken voor het scannen van tekstdocumenten.	200 x 200 dpi	Zwart-wit

2. Resolutie

Selecteer een scanresolutie in de vervolgkeuzelijst **Resolutie**. Hogere resoluties nemen meer geheugen in beslag en vergen meer overdrachtstijd, maar leveren een preciezer gescand beeld.

3. Type scan

Kies een van de beschikbare instellingen voor scan-kleurdiepte.

- **Zwart-wit**

Gebruiken voor tekst of lijntekeningen.

- **Grijs (Foutdiffusie)**

Gebruiken voor fotografische beelden of grafische afbeeldingen. (Foutdiffusie is een methode om gesimuleerde grijze beelden te creëren zonder daarbij gebruik te maken van echte grijze punten. Zwarte punten worden in een bepaald patroon geplaatst om een grijze schijn te geven.)

- **Ware grijstinten**

Gebruiken voor fotografische beelden of grafische afbeeldingen. Deze modus is nauwkeuriger omdat hij tot 256 tinten grijs gebruikt.

- **24bit kleur**

Gebruiken om een afbeelding aan te maken met de nauwkeurigste kleurreproductie. Deze modus gebruikt maximaal 16,8 miljoen kleuren om de afbeelding te scannen, maar vergt het meeste geheugen en de langste overdrachtstijd.

4. Documentgrootte

Selecteer het exacte formaat van uw document in de vooraf ingestelde scanformaten.

Als u **Afwijkende** selecteert, wordt het dialoogvenster **Afwijkende documentgrootte** weergegeven en kunt u de documentgrootte opgeven.

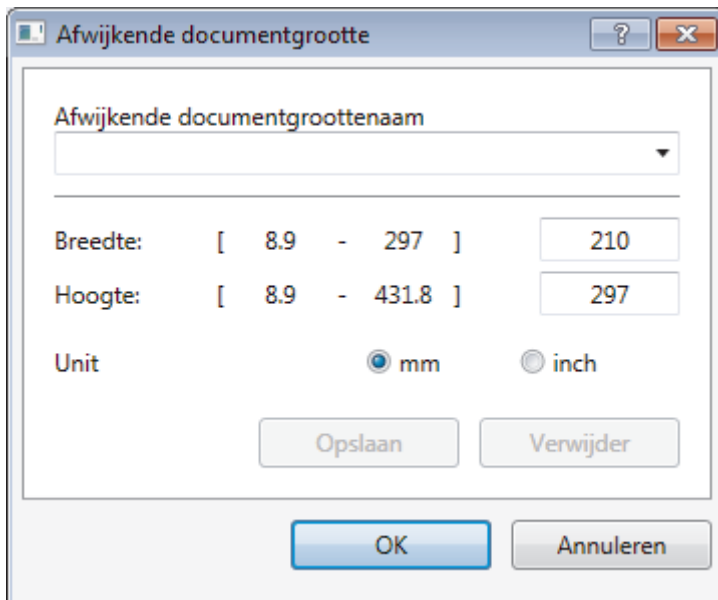

5. Helderheid

Stel het niveau van de **Helderheid** in door de schuifknop naar rechts of naar links te slepen om het beeld lichter of donkerder te maken. Als het gescande beeld te licht is, moet u voor de helderheid een lagere waarde opgeven en het document nogmaals scannen. Als het gescande beeld te donker is, geeft u een hogere waarde op voor helderheid en scant u het document nogmaals. U kunt ook een waarde in het veld invoeren om het helderheidsniveau in te stellen.

6. Contrast

Verhoog of verlaag het **Contrast** door de schuifbalk naar rechts of links te slepen. Het verhogen van het contrast benadrukt de donkere en lichte gedeelten van het beeld, terwijl het verlagen ervan meer details weergeeft in de grijze zones. U kunt ook een waarde in het veld invoeren om het contrastniveau in te stellen.

7. Tweezijdig scannen

Scan beide zijden van het document. Wanneer u de functie voor automatisch tweezijdig afdrucken gebruikt, moet u de optie **Inbinden aan de lange kant** of **Inbinden aan de korte kant** selecteren in de vervolgkeuzelijst **Tweezijdig scannen** zodat de pagina's in de juiste richting liggen wanneer u deze omdraait. (alleen op bepaalde modellen beschikbaar)

8. Automatisch bijsnijden

Scan meerdere documenten die op de glasplaat gelegd zijn. Het apparaat maakt na het scannen van elk document aparte bestanden of een enkel bestand van meerdere pagina's aan.

9. Geavanceerde instellingen...

Configureer geavanceerde instellingen door op de koppeling **Geavanceerde instellingen...** in het dialoogvenster voor het instellen van de scanner te klikken.

- **Papier**
 - **Autom. rechtmaken**

Stel het apparaat zo in dat scheefgetrokken pagina's automatisch worden gecorrigeerd wanneer de pagina's worden gescand vanuit de ADF (automatische documentinvoer).
 - **Beeld draaien**

Bewerk de gescande afbeelding.
- **Verbetering**
 - **Verwerking op de achtergrond**
 - **Verwijder doorlopers/Patronen**

Hiermee voorkomt u doordrukken van de inkt.
 - **Verwijder achtergrondkleur**

Verwijder de basiskleur van documenten om de gescande gegevens beter leesbaar te maken.
 - **Kleur verwijderen**

Hiermee selecteert u een kleur die u uit de gescande afbeelding wilt verwijderen.
 - **Opmaak vetgedrukte letters**

Hiermee kunt u de tekens van het origineel benadrukken door ze vet te maken.
 - **Correctie van wazige tekens**

Hiermee corrigeert u onderbroken of onvolledige tekens van het origineel om ze beter leesbaar te maken.
 - **Randen benadrukken**

Hiermee maakt u de tekens van het origineel scherper.
 - **Ruis verminderen**

Met deze instelling verbetert u de kwaliteit van gescande beelden. De optie **Ruis verminderen** is beschikbaar wanneer u de optie **24bit kleur** en de scanresolutie **300 x 300 dpi, 400 x 400 dpi of 600 x 600 dpi** selecteert.
- **Papier hanteren**
 - **Opvullen van randen**

Hiermee vult u de vier randen van de gescande afbeelding met de geselecteerde kleur en breedte in.
 - **Blanco pagina overslaan**

Verwijder de lege pagina's van het document uit de scanresultaten. (alleen op bepaalde modellen beschikbaar)
 - **Doorlopend scannen**

Selecteer deze optie om meerdere pagina's te scannen. Na het scannen van een pagina kunt u doorgaan of stoppen met scannen.



Verwante informatie

- [Scannen met Nuance™ PaperPort™ 14SE of een andere Windows-toepassing](#)
-

Scannen met Windows Faxen en scannen

De toepassing Windows Faxen en scannen is een andere optie die u kunt gebruiken om te scannen.

- Windows Faxen en scannen maakt gebruik van de WIA-scannerdriver.
- Als u een gedeelte van een pagina wilt bijsnijden na het vooraf scannen van het document, moet u scannen via de glasplaat (ook wel flatbed genoemd).

1. Plaats uw document.
2. Start Windows Faxen en scannen.
3. Klik op **Bestand > Nieuw > Zoeken**.
4. Selecteer de scanner die u wilt gebruiken.
5. Klik op **OK**.

Het dialoogvenster **Nieuwe scan** verschijnt.

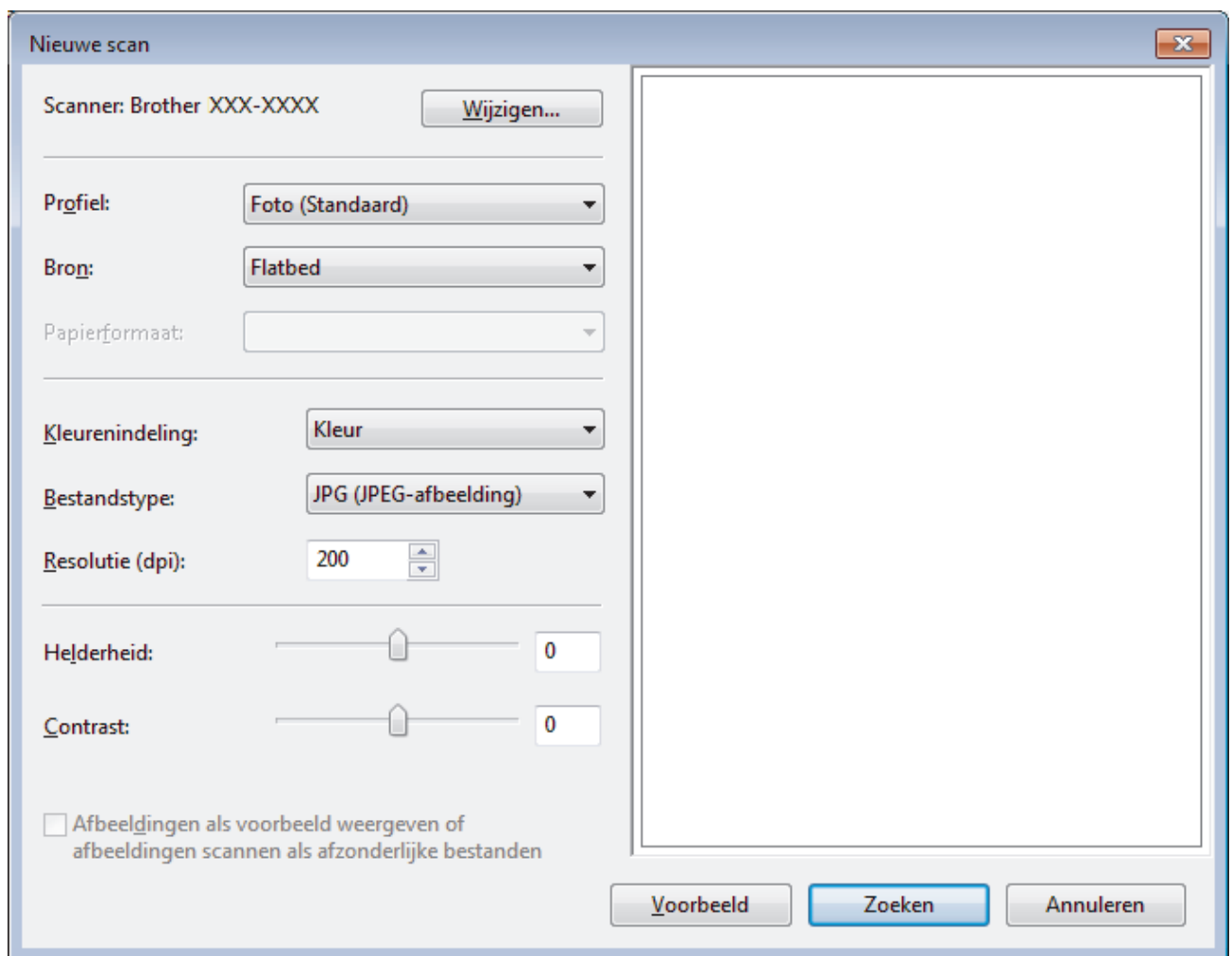

6. Wijzig indien nodig de instellingen in het dialoogvenster voor het instellen van de scanner.
De scanresolutie kan op maximaal 1200 dpi worden ingesteld. Gebruik de **Scanner Toepassing**-software als u met een hogere resolutie wilt scannen vanuit **Brother Utilities**.
Als uw apparaat tweezijdig scannen ondersteunt en u beide zijden van uw document wilt scannen, selecteert u **Papierinvoer (dubbelzijdig scannen)** als **Bron**.
7. Klik op **Zoeken**.
Het apparaat begint het document te scannen.



Verwante informatie

- [Scan vanaf uw computer \(Windows\)](#)
- [WIA-driver instellen \(Windows\)](#)

WIA-driver instellen (Windows)

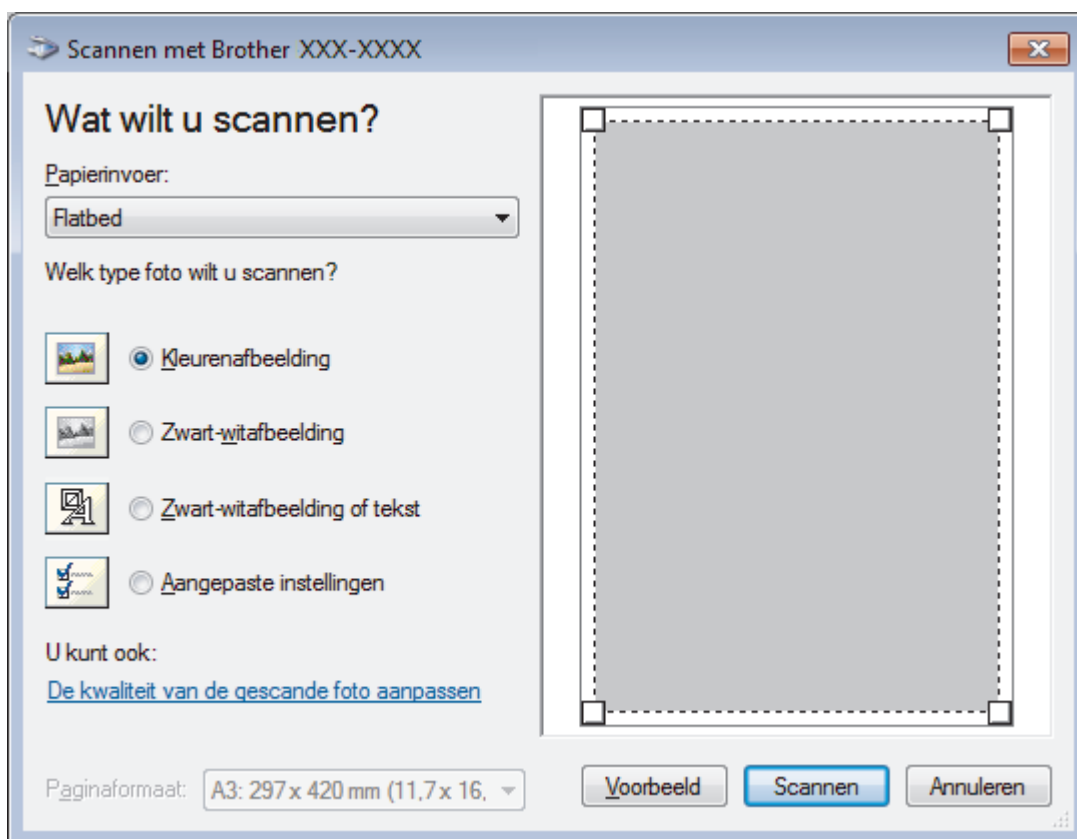

Papierinvoer

Selecteer de optie **Documentinvoer** of **Flatbed** uit de vervolgkeuzelijst.

Type afbeelding (Afbeeldingstype)

Selecteer **Kleurenafbeelding**, **Zwart-witafbeelding**, **Zwart-witafbeelding of tekst** of **Aangepaste instellingen** voor het type document dat u wilt scannen.

Om geavanceerde instellingen te wijzigen, klikt u op de koppeling **De kwaliteit van de gescande foto aanpassen**.

Paginagrootte

De optie **Paginaformaat** is beschikbaar wanneer u de **Documentinvoer** selecteert als de **Papierinvoer**-optie.

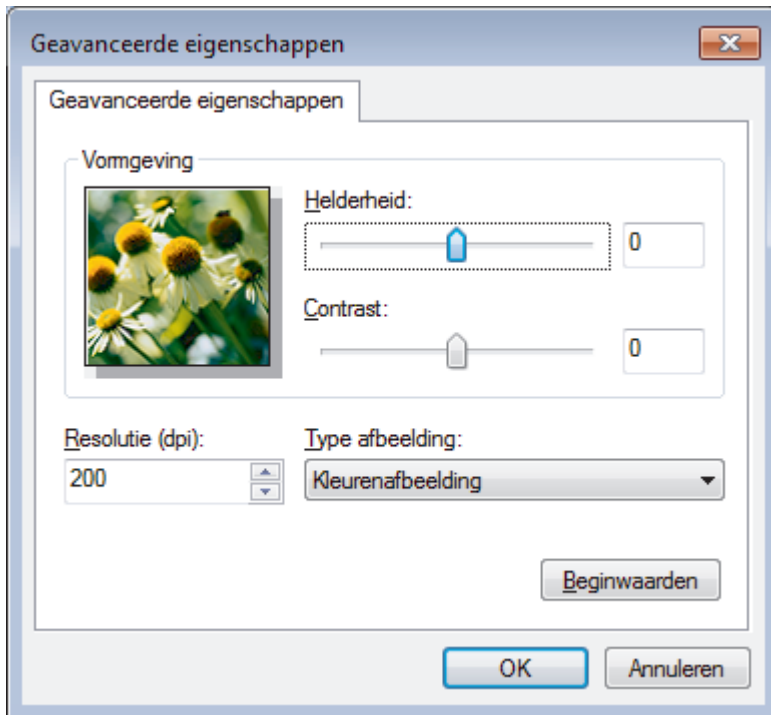

Helderheid

Stel het niveau van de **Helderheid** in door de schuifknop naar rechts of naar links te slepen om het beeld lichter of donkerder te maken. Als het gescande beeld te licht is, moet u voor de helderheid een lagere waarde opgeven en het document nogmaals scannen. Als het gescande beeld te donker is, moet u voor de helderheid een hogere waarde opgeven en het document nogmaals scannen.

Contrast

Verhoog of verlaag het **Contrast** door de schuifbalk naar rechts of links te slepen. Het verhogen van het contrast benadrukt de donkere en lichte gedeelten van het beeld, terwijl het verlagen ervan meer details weergeeft in de grijze zones. U kunt ook een waarde in het veld invoeren om het contrastniveau in te stellen.

Resolutie (dpi)

Selecteer een scanresolutie in de lijst **Resolutie (dpi)**. Hogere resoluties nemen meer geheugen in beslag en vergen meer overdrachtstijd, maar leveren een preciezer gescand beeld.



Verwante informatie

- [Scannen met Windows Faxen en scannen](#)

BookScan Enhancer en Whiteboard Enhancer installeren (Windows)

BookScan Enhancer en Whiteboard Enhancer zijn beeldverwerkingsprogramma's. Met BookScan Enhancer kunt u afbeeldingen die u uit boeken scant automatisch corrigeren. Met Whiteboard Enhancer kunt u tekst en afbeeldingen in foto's die van een whiteboard zijn genomen opschoonen en verbeteren.

Deze toepassingen zijn niet beschikbaar voor de Windows Server-serie.

- Het apparaat dient te zijn ingeschakeld en op de computer te zijn aangesloten.
- De computer dient een internetverbinding te hebben.
- U dient als beheerder te zijn aangemeld.

1. Klik op  (**Brother Utilities**).
2. Selecteer uw apparaat in de vervolgkeuzelijst.
3. Selecteer **Doe meer** in de linkernavigatiebalk.
4. Klik op **BookScan&WhiteBoard Suite** en volg de aanwijzingen op het scherm om het programma te installeren.

Verwante informatie

- [Scan vanaf uw computer \(Windows\)](#)

Scan vanaf uw computer (Mac)

Er zijn verschillende manieren waarop u uw Mac kunt gebruiken om foto's en documenten op uw apparaat van Brother te scannen. Gebruik de softwaretoepassingen van Brother of uw favoriete scantoepassing.

- [Scannen met Brother iPrint&Scan \(Mac\)](#)
- [Scannen met behulp van TWAIN-compatibele toepassingen \(Mac\)](#)
- [Scannen met AirPrint \(macOS\)](#)

Scannen met Brother iPrint&Scan (Mac)

1. Klik in de menubalk **Finder** op **Ga > Programma's** en dubbelklik vervolgens op het pictogram van iPrint&Scan.
Het scherm van Brother iPrint&Scan verschijnt.
2. Als u Brother-machine niet is geselecteerd, klikt u op de knop **Selecteer uw apparaat** en volgt u verder de aanwijzingen op het scherm om uw Brother-apparaat te selecteren.
3. Klik op het pictogram **Scan** en volg daarna de aanwijzingen op het scherm om uw documenten te scannen.



Verwante informatie

- [Scan vanaf uw computer \(Mac\)](#)

Gerelateerde onderwerpen:

- [Brother iPrint&Scan voor Windows en Mac](#)
 - [Scanknopinstellingen wijzigen met Brother iPrint&Scan \(Mac\)](#)
-

Scannen met behulp van TWAIN-compatibele toepassingen (Mac)

U kunt ook scannen met TWAIN-compatibele toepassingen. Raadpleeg de handleiding van uw toepassing voor meer informatie over de scanprocedure.

Als u de Brother TWAIN-driver wilt gebruiken, gaat u naar de pagina **Downloads** van uw model in het Brother Solutions Center via support.brother.com en downloadt u **Scannerdriver (TWAIN)**.

1. Start uw grafische toepassing en selecteer de scanfunctie.
Het dialoogvenster voor de installatie van de scanner verschijnt.

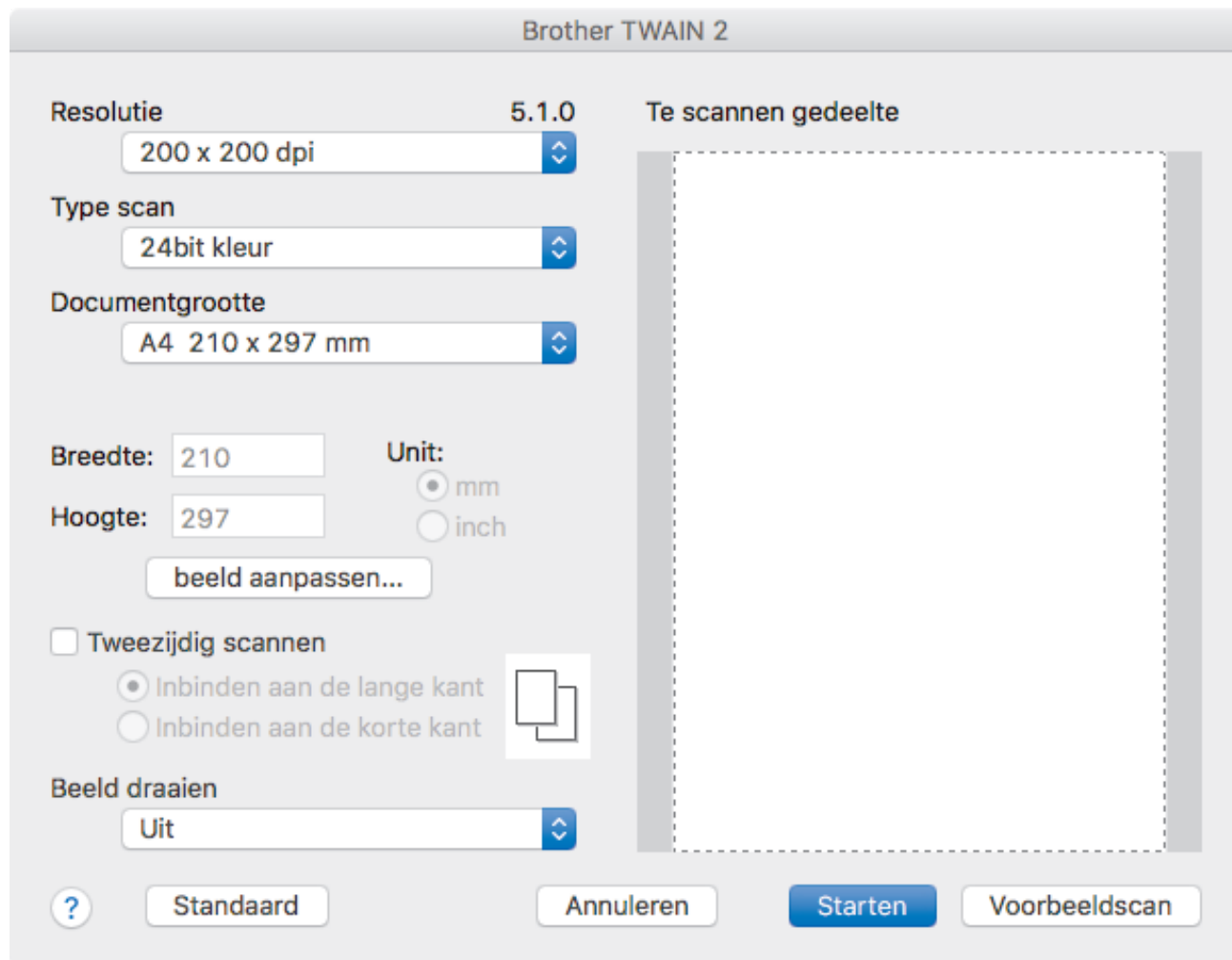

2. Wijzig indien nodig de scaninstellingen, zoals de opties **Resolutie**, **Type scan** of **beeld aanpassen**.
3. Klik op het snelmenu **Documentgrootte** en selecteer vervolgens uw documentgrootte.
4. Klik op de optie **Voorbeeldscan** om een voorbeeld van uw afbeelding te zien en ongewenste gedeelten bij te snijden alvorens te scannen.



- Zodra u een documentgrootte hebt gekozen, kunt u het te scannen gedeelte aanpassen door de muisknop ingedrukt te houden en de muisaanwijzer te verslepen over het gedeelte dat u wilt scannen.
- Om beide zijden van het document te scannen:
Automatisch tweezijdig scannen is alleen mogelijk vanuit de ADF (automatische documentinvoer).
U kunt het scangebied niet aanpassen.
U kunt Vooraf scannen niet gebruiken om een voorbeeld van de afbeelding te bekijken.

5. Klik op **Starten**.
Het scannen wordt gestart.



Verwante informatie

- [Scan vanaf uw computer \(Mac\)](#)
- [TWAIN-driverinstellingen \(Mac\)](#)

TWAIN-driverinstellingen (Mac)

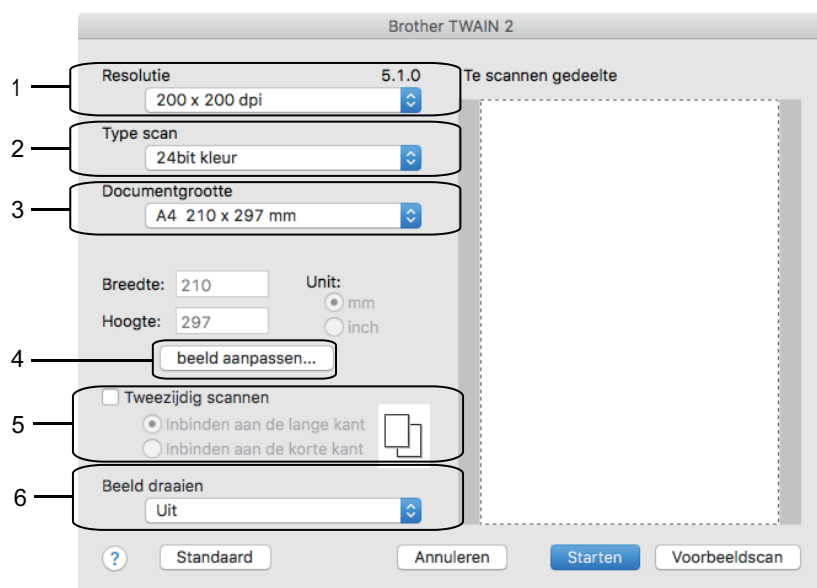

- Namen van de onderdelen en waarden die u kunt toekennen, zijn afhankelijk van het apparaat.
- De instelling **Contrast** is alleen beschikbaar wanneer u de opties **Grijs (Foutdiffusie)**, **Ware grijstinten** of **24bit kleur** selecteert in de **Type scan**-opties.

1. Resolutie

Selecteer een scanresolutie in het snelmenu **Resolutie**. Hogere resoluties nemen meer geheugen in beslag en vergen meer overdrachtstijd, maar leveren een preciezer gescand beeld.

2. Type scan

Kies een van de beschikbare instellingen voor scan-kleurdiepte.

- **Zwart-wit**
Gebruiken voor tekst of lijntekeningen.
- **Grijs (Foutdiffusie)**
Gebruiken voor fotografische beelden of grafische afbeeldingen. (Foutdiffusie is een methode om gesimuleerde grijze beelden te creëren zonder daarbij gebruik te maken van echte grijze punten. Zwarte punten worden in een bepaald patroon geplaatst om een grijze schijn te geven.)
- **Ware grijstinten**
Gebruiken voor fotografische beelden of grafische afbeeldingen. Deze modus is nauwkeuriger omdat hij tot 256 tinten grijs gebruikt.
- **24bit kleur**
Gebruiken om een afbeelding aan te maken met de nauwkeurigste kleurproductie. Deze modus gebruikt maximaal 16,8 miljoen kleuren om de afbeelding te scannen, maar vergt het meeste geheugen en de langste overdrachtstijd.

3. Documentgrootte

Selecteer het exacte formaat van uw document in de vooraf ingestelde scanformaten.

- Als u **Afwijkende** selecteert, kunt u de documentgrootte specificeren.

4. beeld aanpassen

Klik op de knop **beeld aanpassen** om andere beeldkwaliteiten aan te passen.

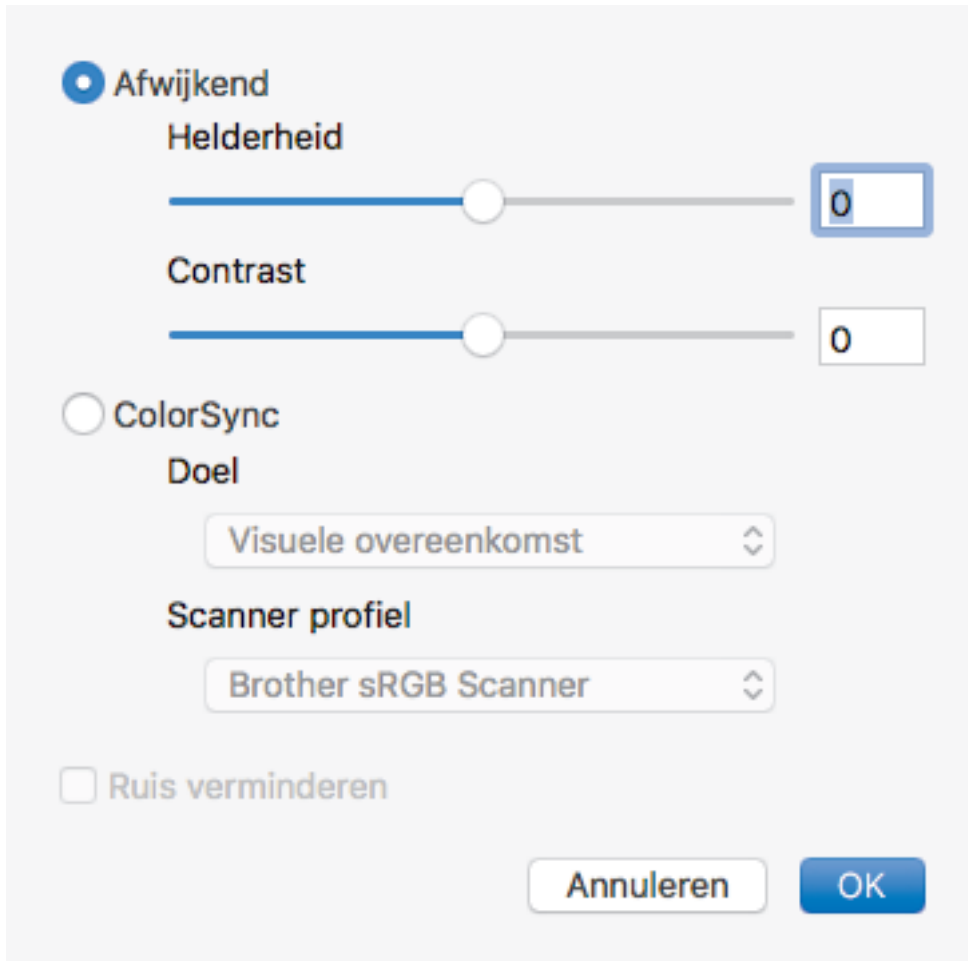

Helderheid

U kunt het niveau voor de **Helderheid** instellen door de schuifregelaar naar links of rechts te schuiven om het beeld lichter of donkerder te maken. Als het gescande beeld te licht is, moet u voor de helderheid een lagere waarde opgeven en het document nogmaals scannen. Als het gescande beeld te donker is, geeft u een hogere waarde op voor helderheid en scant u het document nogmaals. U kunt ook een waarde in het vak invoeren om de helderheid in te stellen.

Contrast

Verhoog of verlaag het **Contrast** door de schuifbalk naar rechts of links te slepen. Het verhogen van het contrast benadrukt de donkere en lichte gedeelten van het beeld, terwijl het verlagen ervan meer details weergeeft in de grijze zones. U kunt ook een waarde in het vak invoeren om het contrast in te stellen.

Ruis verminderen

Met deze optie verbetert u de kwaliteit van de gescande afbeeldingen. De optie **Ruis verminderen** is beschikbaar wanneer u de optie **24bit kleur** en de scanresolutie **300 x 300 dpi**, **400 x 400 dpi** of **600 x 600 dpi** geselecteerd hebt.

5. Tweezijdig scannen

Als u dit selectievakje aanvinkt, worden beide zijden van het document gescand. Wanneer u de functie Automatisch dubbelzijdig scannen gebruikt, moet u, afhankelijk van de lay-out van het originele document, de optie **Inbinden aan de lange kant** of **Inbinden aan de korte kant** selecteren om ervoor te zorgen dat het aangemaakte gegevensbestand correct weergegeven wordt.

(alleen op bepaalde modellen beschikbaar)

6. Beeld draaien

Bewerk de gescande afbeelding.



Verwante informatie

- Scannen met behulp van TWAIN-compatibele toepassingen (Mac)

Scaninstellingen configureren met Beheer via een webbrowser

- [Het e-mailrapport voor scantaken instellen met Beheer via een webbrowser](#)

Het e-mailrapport voor scantaken instellen met Beheer via een webbrowser

Als u een document scant, stuurt het apparaat automatisch een e-mailrapport van scantaken naar het geregistreerde e-mailadres.

1. Start de webbrowser.

Voer "https://IP-adres van het apparaat" in de adresregel van uw browser in (waarbij "IP-adres van het apparaat" staat voor het IP-adres van het apparaat of de naam van de afdrukservers). Voorbeeld: https://192.168.1.2

Als u voordien een wachtwoord hebt ingesteld, voert u dit in en klikt u vervolgens op .

2. Klik op het tabblad **Scannen**.
3. Klik op het **E-mailrapport voor scantaken**-menu in de linkernavigatiebalk.
4. In het veld **Adres van beheerder** voert u het e-mailadres in.
5. Voor de gewenste scanfuncties selecteert u **Aan** om een e-mailrapport van scantaken te verzenden.
6. Klik op **Indienen**.

Verwante informatie

- [Scaninstellingen configureren met Beheer via een webbrowser](#)

Kopiëren

- Een document kopiëren
- Gekopieerde afbeeldingen vergroten of verkleinen
- Kopieën sorteren
- Kopieën met paginalay-out maken (N op 1 of Poster)
- Kopiëren op beide zijden van het papier (tweezijdig kopiëren)
- Een identiteitskaart kopiëren
- Snelkoppelingen voor kopiëren op A3-formaat gebruiken
- Kopiëren in inkt besparen-modus
- Kopieeropties
- Vooraf ingestelde kopieerinstellingen

Een document kopiëren

1. Zorg ervoor dat u papier met het juiste formaat in de papierlade hebt geplaatst.
2. Plaats uw document.
3. Druk op  [Kopie].

Op het touchscreen wordt het volgende weergegeven:

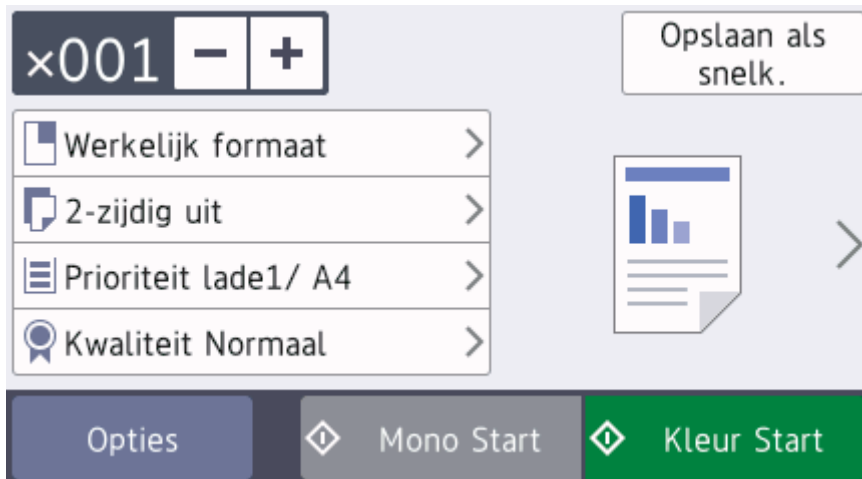

4. Wijzig indien nodig de kopieerinstellingen.



Wanneer u ander papier dan normaal papier van A4-formaat in de lade plaatst, moet u de instellingen bij [Papierform. (Papierformaat)] en [Papiersoort] wijzigen door op [Opties] te drukken.

Optie	Beschrijving
x001 (Aantal kopieën)	Voer het aantal exemplaren op een van de volgende manieren in: <ul style="list-style-type: none">• Druk op het touchscreen op - of +.• Druk op x001 om het toetsenbord op het touchscreen weer te geven en voer vervolgens het aantal exemplaren via het toetsenbord in. Druk op OK.• Voer het aantal exemplaren met behulp van de kiestoetsen in.
Voorinstellingen voor kopiëren	U kunt kopiëren met uiteenlopende instellingen door op de knoppen te drukken die al in het apparaat zijn ingesteld. Om deze instellingen te selecteren, drukt u op > en veegt u naar links of rechts of drukt u op ◀ of ▶.
Opties	Druk op  om alleen de kopieerinstellingen voor de volgende kopie te wijzigen. Wanneer u klaar bent met het wijzigen van de instellingen, drukt u op OK.
Aanduidingen huidige instellingen	Druk op de volgende pictogrammen om deze instellingen alleen voor de volgende kopie te wijzigen. <ul style="list-style-type: none">•  Vergr./verklein (Vergroten/verkleinen)•  2-zijdige kopie•  Ladeselectie•  Kwaliteit



Als u klaar bent met het selecteren van nieuwe opties, kunt u ze opslaan door op de knop [Opslaan als snelk.] te drukken.

5. Druk op [Mono Start] of [Kleur Start].



Druk op  om het kopiëren te stoppen.



Verwante informatie

- [Kopiëren](#)

Gerelateerde onderwerpen:

- [Documenten in de ADF \(automatische documentinvoer\) plaatsen](#)
 - [Documenten op de glasplaat plaatsen](#)
 - [Vooraf ingestelde kopieerinstellingen](#)
 - [Kopieeropties](#)
-

Gekopieerde afbeeldingen vergroten of verkleinen

Selecteer een vergrotings- of verkleiningspercentage om uw gekopieerde gegevens een ander formaat te geven.

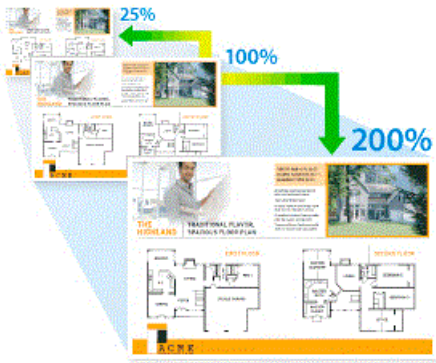

1. Plaats uw document.
2. Druk op  [Kopie].
3. Voer het aantal exemplaren op een van de volgende manieren in:
 - Druk op het touchscreen op [-] of [+].
 - Druk op **x001** om het toetsenbord op het touchscreen weer te geven en voer vervolgens het aantal exemplaren via het toetsenbord in. Druk op [OK].
 - Voer het aantal exemplaren in met behulp van de kiestoetsen.
4. Druk op [Opties] > [Vergr./verklein (Vergroten/verkleinen)].
5. Veeg omhoog of omlaag, of druk op ▲ of ▼ om de beschikbare opties weer te geven en druk vervolgens op de optie die u wilt wijzigen.
6. Ga op een van de volgende manieren te werk:
 - Als u de optie [Vergroten] of [Verkleinen] hebt geselecteerd, drukt u op het gewenste vergrotings- of verkleiningspercentage.
 - Als u de optie [Aangepast (25-400%) (Aangepast (25-400%))] hebt geselecteerd, drukt u op  (Backspace) om het weergegeven percentage te wissen of drukt u op ◀ om de cursor te verplaatsen, en voert u vervolgens een vergrotings- of verkleiningspercentage tussen [25%] en [400%] in. Druk op [OK].
 - Als u de optie [100%] of [Aanp. aan pag.] hebt geselecteerd, gaat u naar de volgende stap.
7. Controleer de weergegeven lijst met geselecteerde opties en druk vervolgens op [OK].
8. Wanneer u klaar bent met het wijzigen van de instellingen, drukt u op [Mono Start] of [Kleur Start].



Als u de optie [Aanp. aan pag.] hebt geselecteerd, wordt de kopieergrootte afgestemd op het papierformaat dat op het apparaat is ingesteld.

- De optie [Aanp. aan pag.] werkt niet naar behoren als het document op de glasplaat meer dan 3 graden schuin ligt. Gebruik de documentgeleiders aan de linker- en bovenzijde om uw document in de linkerbovenhoek van de glasplaat te leggen, met de bedrukte zijde naar beneden.
- De optie [Aanp. aan pag.] is niet beschikbaar voor documenten van Legal-formaat.



Verwante informatie

- [Kopieren](#)

Kopieën sorteren

Meerdere kopieën sorteren. Pagina's worden gestapeld in de orde waarin ze worden ingevoerd, dat is: 1, 2, 3 enzovoort.

1. Plaats uw document.
2. Druk op  [Kopie].
3. Voer het aantal exemplaren op een van de volgende manieren in:
 - Druk op het touchscreen op [-] of [+].
 - Druk op **x001** om het toetsenbord op het touchscreen weer te geven en voer vervolgens het aantal exemplaren via het toetsenbord in. Druk op [OK].
 - Voer het aantal exemplaren in met behulp van de kiestoetsen.
4. Om meerdere kopieën te sorteren, drukt u op [Opties] > [Stapel/Sorteer] > [Sorteer].
5. Controleer de weergegeven lijst met geselecteerde instellingen en druk vervolgens op [OK].
6. Wanneer u klaar bent met het wijzigen van de instellingen, drukt u op [Mono Start] of [Kleur Start]. Als u het document in de ADF (automatische documentinvoer) hebt geplaatst, scant het apparaat de pagina's en begint vervolgens met afdrucken.
7. **Als u de glasplaat gebruikt, herhaalt u de volgende stappen voor elke pagina van het document:**
 - Plaats de volgende pagina op de glasplaat en druk vervolgens op [Doorgaan] om de pagina te scannen.
 - Wanneer alle pagina's zijn gescand, drukt u op [Voltooien].



Verwante informatie

- [Kopiëren](#)

Kopiëren met paginalay-out maken (N op 1 of Poster)

De functie N-in-1-kopiëren bespaart papier door twee of vier pagina's van uw document op één pagina van de kopie te kopiëren. De posterfunctie verdeelt uw document in secties en vergroot vervolgens de secties zodat u ze tot een poster kunt samenvoegen. Om een poster af te drukken, gebruikt u de glasplaat.



- Zorg ervoor dat het papierformaat op A4, A3, Letter of Ledger is ingesteld.
- U kunt slechts één posterkopie per keer maken.









Met de functie 1 op 2 kopieert u één vel papier van A3- of Ledger-formaat op twee vellen papier van A4- of Letter-formaat.

U kunt slechts één 1 op 2-kopie per keer maken.

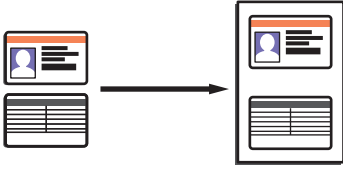
1. Plaats uw document.
2. Druk op  [Kopie].
3. Voer het aantal exemplaren op een van de volgende manieren in:
 - Druk op het touchscreen op [-] of [+].
 - Druk op **x001** om het toetsenbord op het touchscreen weer te geven en voer vervolgens het aantal exemplaren via het toetsenbord in. Druk op [OK].
 - Voer het aantal exemplaren in met behulp van de kiestoetsen.
4. Druk op [Opties] > [Paginalay-out (Pagina lay-out)].
5. Veeg omhoog of omlaag of druk op ▲ of ▼ om de opties weer te geven en druk vervolgens op de gewenste optie.

Optie	Beschrijving
Uit (1op1)	-

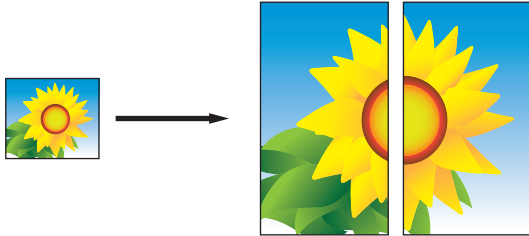
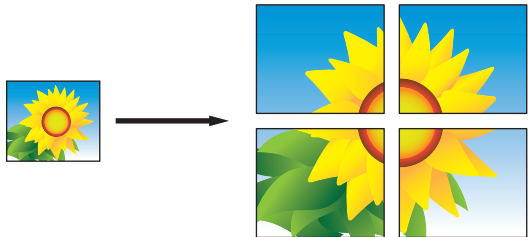
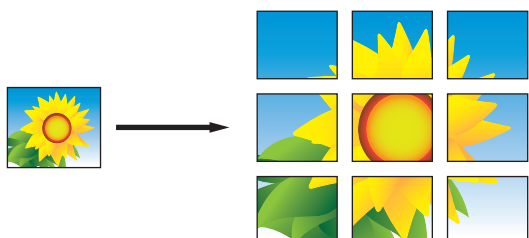
Optie	Beschrijving
2op1 (staand)	
2op1 (liggend)	
2op1 (ID) (Met behulp van de glasplaat)	
4 op 1 (staand)	
4 op 1 (liggend)	
1>2 (Met behulp van de glasplaat)	
Poster (2x1) (Met behulp van de glasplaat)	
Poster (2x2) (Met behulp van de glasplaat)	
Poster (3x3) (Met behulp van de glasplaat)	

- Controleer de weergegeven lijst met geselecteerde instellingen en druk vervolgens op [OK].
- Wanneer u klaar bent met het wijzigen van de instellingen, drukt u op [Mono Start] of [Kleur Start]. Als u het document in de ADF hebt geplaatst of een poster- of 1-op-2-kopie maakt, worden de pagina's door het apparaat gescand en wordt het afdrukken gestart.
- Als u de glasplaat gebruikt, herhaalt u de volgende stappen voor elke pagina van het document:

-
- Plaats de volgende pagina op de glasplaat en druk vervolgens op [Doorgaan] om de pagina te scannen.
 - Wanneer alle pagina's zijn gescand, drukt u op [Voltooien].



Verwante informatie

- [Kopiëren](#)
-

Kopiëren op beide zijden van het papier (tweezijdig kopiëren)

Verminder de hoeveelheid papier die u gebruikt door op beide zijden van het papier te kopiëren.

- U moet uit de volgende opties een tweezijdige kopieerlay-out kiezen voordat u tweezijdig kunt beginnen te kopiëren.
- De lay-out van uw originele document bepaalt welke tweezijdige kopieerlay-out u moet kiezen.
- U kunt dubbelzijdige documenten (maximaal formaat A3) kopiëren met de ADF.
- U kunt alleen normaal papier in het formaat A4, Letter, A5, A3, Ledger, Legal, Folio, Mexico Legal of India Legal gebruiken.

Staand

Enkelzijdig naar tweezijdig (lange zijde omdraaien)

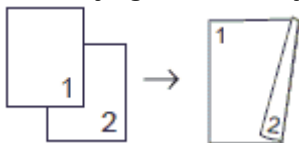

Enkelzijdig naar tweezijdig (korte zijde omdraaien)

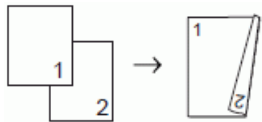

Tweezijdig naar tweezijdig

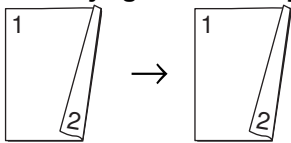

Tweezijdig naar enkelzijdig (lange zijde omdraaien)

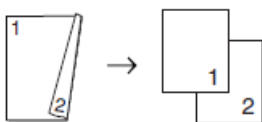

Tweezijdig naar enkelzijdig (korte zijde omdraaien)

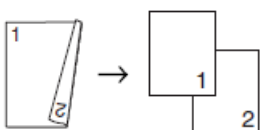

Liggend

Enkelzijdig naar tweezijdig (lange zijde omdraaien)

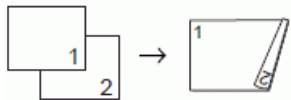

Enkelzijdig naar tweezijdig (korte zijde omdraaien)

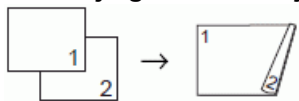

Tweezijdig naar tweezijdig

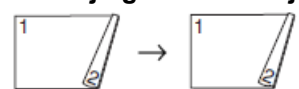

Tweezijdig naar enkelzijdig (lange zijde omdraaien)

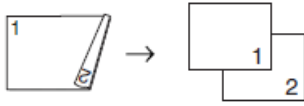

Tweezijdig naar enkelzijdig (korte zijde omdraaien)

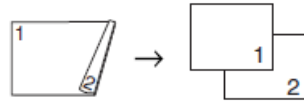

1. Plaats uw document.
2. Druk op  [Kopie].
3. Voer het aantal exemplaren op een van de volgende manieren in:
 - Druk op het touchscreen op [-] of [+].
 - Druk op **x001** om het toetsenbord op het touchscreen weer te geven en voer vervolgens het aantal exemplaren via het toetsenbord in. Druk op [OK].
 - Voer het aantal exemplaren in met behulp van de kiestoetsen.
4. Om meerdere kopieën te sorteren, drukt u op [Opties] > [Stapel/Sorteer] > [Sorteer].
5. Veeg omhoog of omlaag of druk op ▲ of ▼ om de optie [2-zijdige kopie] weer te geven en druk er vervolgens op.
6. Ga op een van de volgende manieren te werk:
 - Als u tweezijdige kopieën wilt maken van een enkelzijdig document, volgt u de onderstaande stappen:
 - a. Druk op [Lay-out] en vervolgens op [Lange zijde omslaan] of [Korte zijde omslaan] om de lay-outopties te wijzigen.
 - b. Druk op [1-zijdig⇒2-zijdig].
 - Als u automatisch tweezijdige kopieën wilt maken van een tweezijdig document, drukt u op [2-zijdig⇒2-zijdig].



Plaats uw document in de ADF (automatische documentinvoer) om de functie voor automatisch tweezijdig kopiëren te gebruiken.

- Als u enkelzijdige kopieën wilt maken van een tweezijdig document, volgt u de onderstaande stappen:
 - a. Druk op [Lay-out] en vervolgens op [Lange zijde omslaan] of [Korte zijde omslaan] om de lay-outopties te wijzigen.
 - b. Druk op [2-zijdig⇒1-zijdig].



Plaats uw document in de ADF (automatische documentinvoer) om de functie voor automatisch tweezijdig kopiëren te gebruiken.

7. Controleer uw instellingen op het touchscreen en druk op [OK].
8. Druk op [Mono Start] of [Kleur Start]. Als u het document in de ADF hebt geplaatst, scant het apparaat de pagina's en begint vervolgens met afdrucken.
9. **Als u de glasplaat gebruikt, herhaalt u de volgende stappen voor elke pagina van het document:**
 - Plaats de volgende pagina op de glasplaat en druk vervolgens op [Doorgaan] om de pagina te scannen.
 - Wanneer alle pagina's zijn gescand, drukt u op [Voltooien].

Raak de afgedrukte pagina NIET aan voordat deze de tweede keer is uitgeworpen. Het apparaat drukt de eerste zijde af, werpt het papier uit en voert het papier vervolgens weer in om de tweede zijde af te drukken.



Als de afdrucken vlekken bevatten of het papier vastloopt, drukt u op  [Instellingen (Instell.)] > [Onderhoud] > [Afdrukopties] > [Verminder vlekken] en verandert u de instellingen.



Verwante informatie

- [Kopiëren](#)

Gerelateerde onderwerpen:

- [De afdrukinstellingen wijzigen bij afdrukproblemen](#)

Een identiteitskaart kopiëren

Gebruik de functie [2op1 (ID)] om beide zijden van een identiteitskaart op één pagina te kopiëren, waarbij het originele kaartformaat wordt behouden.



- Zorg ervoor dat het papierformaat op A4 of Letter is ingesteld.
 - U dient zich bij het kopiëren van identiteitskaarten aan de daarvoor geldende regels te houden. Meer gedetailleerde informatie ►► *Handleiding product veiligheid*
1. Plaats uw identiteitskaart met de bedrukte zijde naar beneden in de linkerbovenhoek van de glasplaat.

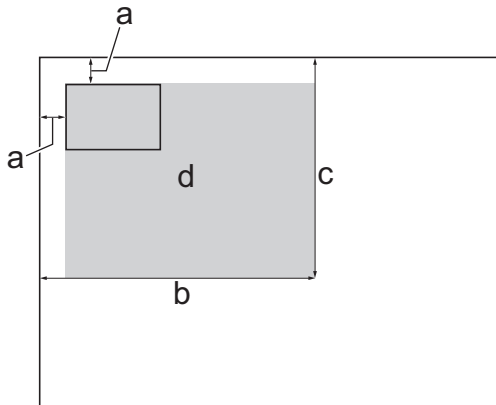

- a. 3 mm of groter (boven, links)
 - b. 207 mm
 - c. 145 mm
 - d. Scangebied
2. Druk op  [Kopie].
 3. Voer het aantal exemplaren op een van de volgende manieren in:
 - Druk op het touchscreen op [-] of [+].
 - Druk op **x001** om het toetsenbord op het touchscreen weer te geven en voer vervolgens het aantal exemplaren via het toetsenbord in. Druk op [OK].
 - Voer het aantal exemplaren in met behulp van de kiestoetsen.
 4. Druk op [Opties] > [Paginalay-out (Pagina lay-out)] > [2op1 (ID)].
 5. Controleer en bevestig de weergegeven lijst met geselecteerde instellingen. Wanneer u klaar bent met het wijzigen van de instellingen, drukt u op [OK].
 6. Druk op [Mono Start] of [Kleur Start].
Het apparaat begint één zijde van de identiteitskaart te scannen.
 7. Als het apparaat klaar is met het scannen van de eerste zijde, draait u de identiteitskaart om en klikt u vervolgens op [Doorgaan] om de andere zijde te scannen.









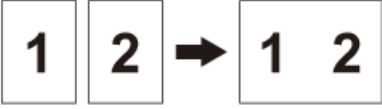

Verwante informatie

- [Kopiëren](#)

Snelkoppelingen voor kopiëren op A3-formaat gebruiken

U kunt uw document op papierformaat Ledger of A3 kopiëren met een indeling, bijvoorbeeld in notiestijl. Ook kunt u 2-op-1-kopieën en vergrote en verkleinde kopieën maken.

1. Plaats uw document.
2. Veeg naar links of rechts of druk op ◀ of ▶ om [Snelkopp. kopie A3] weer te geven en druk erop.
3. Als informatie wordt weergegeven op het touchscreen, leest u deze informatie en drukt u ter bevestiging op [OK].
4. Veeg naar links of rechts of druk op ◀ of ▶ om de opties weer te geven en druk vervolgens op de gewenste optie.

Optie	Beschrijving
A3 2op1	
A3	
A4 ⇒ A3	
A3 ⇒ A4	
A4 + not. (L) (A4 + notit(L))	
A4 + not. (S) (A4 + notit(S))	
A4+raster	
A4 + blanco	
A4 midden	

5. Druk op [OK].
6. Voer het aantal exemplaren op een van de volgende manieren in:
 - Druk op het touchscreen op [-] of [+].

-
- Druk op **x001** om het toetsenbord op het touchscreen weer te geven en voer vervolgens het aantal exemplaren via het toetsenbord in. Druk op [OK].
 - Voer het aantal exemplaren in met behulp van de kiestoetsen.
7. Ga op een van de volgende manieren te werk:
 - Als u meer instellingen wilt wijzigen, gaat u naar de volgende stap.
 - Wanneer u klaar bent met het wijzigen van instellingen, drukt u op de knop [Mono Start] of [Kleur Start] om het kopiëren te starten.
 8. Druk op [Opties].
 9. Druk op de instelling die u wilt wijzigen.
 10. Druk op uw nieuwe optie. Herhaal deze laatste twee stappen als u nog meer instellingen wilt wijzigen.
 11. Wanneer u klaar bent met het wijzigen van de instellingen, drukt u op [OK].
 12. Druk op [Mono Start] of [Kleur Start].
 13. **Als u de glasplaat gebruikt wanneer u de optie [A3 2op1] selecteert, herhaalt u de volgende stappen voor elke pagina van het document:**
 - Plaats de volgende pagina op de glasplaat en druk vervolgens op [Doorgaan] om de pagina te scannen.
 - Wanneer alle pagina's zijn gescand, drukt u op [Voltooien].



Verwante informatie

- [Kopiëren](#)

Gerelateerde onderwerpen:

- [Overzicht van het touchscreen-LCD](#)
-

Kopiëren in inkt besparen-modus

Wanneer u inkt besparen-modus selecteert, drukt het apparaat kleuren lichter af en benadrukt hij de omtrekken van de afbeeldingen.

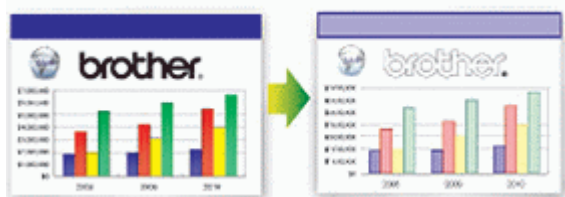

- De hoeveelheid inkt die wordt bespaard, is afhankelijk van het type document dat u afdrukt.
- De inktbespaarstand kan ervoor zorgen dat de afdrucken er anders uitzien dan uw originele document.
- De inktbespaarstand wordt ondersteund door technologie van Reallusion, Inc.





1. Plaats uw document.
2. Druk op  [Kopie].
3. Voer het aantal exemplaren op een van de volgende manieren in:
 - Druk op het touchscreen op [-] of [+].
 - Druk op **x001** om het toetsenbord op het touchscreen weer te geven en voer vervolgens het aantal exemplaren via het toetsenbord in. Druk op [OK].
 - Voer het aantal exemplaren in met behulp van de kiestoetsen.
4. Druk op [Opties] > [Geavanceerde instellingen] > [Inktspaarmodus (Inkt besparen)].
5. Controleer de weergegeven lijst met geselecteerde instellingen en druk vervolgens op [OK].
6. Wanneer u klaar bent met het wijzigen van de instellingen, drukt u op [Mono Start] of [Kleur Start].

Verwante informatie

- [Kopiëren](#)

Kopieeropties

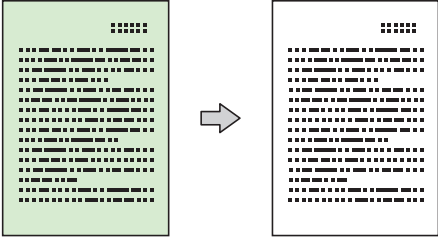
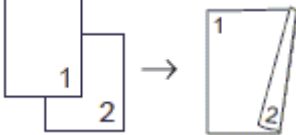
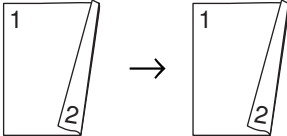
Om kopieerinstellingen te wijzigen, drukt u op de knop [Opties].

Optie	Beschrijving	
Kwaliteit	Selecteer een kopieerresolutie voor uw type document.	
Papiersoort	Selecteer een papiersoort. Als u op een speciale papiersoort kopieert, stelt u het apparaat in op die papiersoort voor een optimale afdrukkwaliteit.	
Papierform. (Papierformaat)	Selecteer een papierformaat. Als u op een ander formaat dan A4 kopieert, moet u de instelling voor het papierformaat wijzigen.	
Ladeselectie	Selecteer de lade met het beste papiertype en -formaat voor uw document.	
Vegr. /verklein (Vergroten/verkleinen)	100%	-
	Vergroten	Selecteer een vergrotingspercentage voor de volgende kopie.
	Verkleinen	Selecteer een verkleiningspercentage voor de volgende kopie.
	Aanp. aan pag.	Hiermee past u het kopieerformaat aan het ingestelde papierformaat aan.
	Aangepast (25-400%) (Aangepast (25-400%))	Voer een vergrotings- of verkleiningspercentage in.
Dichtheid	Verhoog de dichtheid om de tekst donkerder te maken. Verlaag de dichtheid om de tekst lichter te maken.	
Achtergr. kleur verwijderen	Verwijdert de achtergrondkleur van het document in kopieën. De witte achtergrond wordt duidelijker. Dit bespaart wat inkt en kan bepaalde kopieën leesbaarder maken. 	
2-zijdige kopie	Selecteer deze optie om op beide zijden van het papier te kopiëren. 1-zijdig→2-zijdig  2-zijdig→2-zijdig  2-zijdig→1-zijdig 	

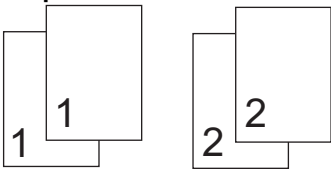
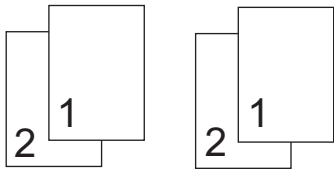
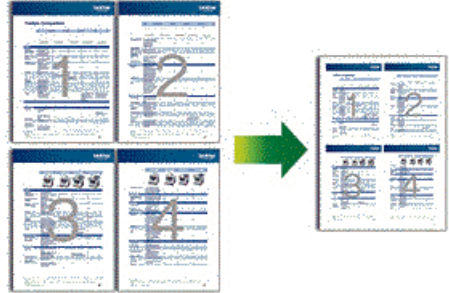
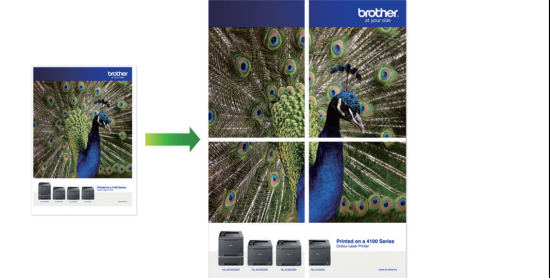
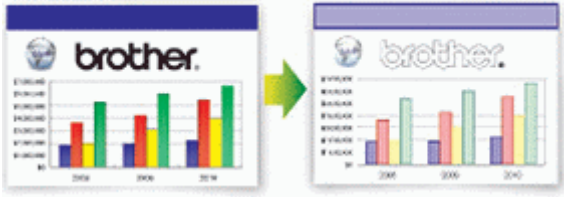
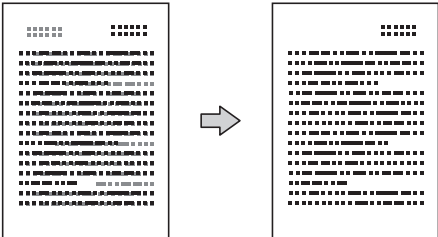
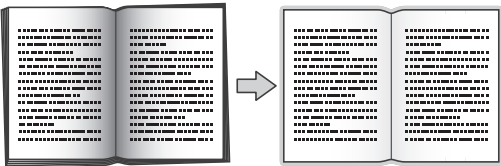
Optie	Beschrijving
Stapel/Sorteer	<p>Selecteer deze optie om meerdere kopieën te stapelen of sorteren.</p> <div style="display: flex; justify-content: space-around;"> <div data-bbox="472 215 922 409"> <p>Stapelen</p>  </div> <div data-bbox="930 215 1265 409"> <p>Sorteren</p>  </div> </div>
Paginalay-out (Pagina lay-out) (Type lay-out)	<p>Hiermee kunt u N-in-1, 2 op 1 (id), 1 op 2 of posterkopieën maken. Hiermee selecteert u de gewenste lay-out.</p> <div style="display: flex; justify-content: space-around;"> <div data-bbox="472 510 922 875"> <p>4 op 1</p>  </div> <div data-bbox="930 510 1482 875"> <p>Poster</p>  </div> </div>
Autom. recht (Aut. rechtleggen)	<p>Hiermee corrigeert u scheefstand van kopieën. Deze optie is alleen beschikbaar als het document minder dan 3 graden scheef is.</p>
Geavanceerde instellingen	<p>Inktspaarmodus (Inkt besparen)</p> <p>Hiermee worden kleuren lichter afgedrukt en de randen van afbeeldingen geaccentueerd.</p> 
	<p>Dun papier (Dun papier kopiëren)</p> <p>Hiermee voorkomt u dat de afdruk op de andere zijde doorschemert.</p> 
	<p>Boek kop. (Boek kopiëren)</p> <p>Hiermee worden donkere randen en scheefstand gecorrigeerd bij het kopiëren via de glasplaat.</p> 

Optie	Beschrijving
	<p>Watermerk kop.</p> <p>Hiermee kunt u tekst als een watermerk in uw document plaatsen.</p> 



- U kunt de huidige instellingen opslaan door op [Opslaan als snelk.] te drukken.
- De functies Inkt besparen, Dun papier kopiëren, Boek kopiëren en Watermerk kopiëren worden ondersteund door technologie van Reallusion, Inc.



✓ **Verwante informatie**

- [Kopiëren](#)

Gerelateerde onderwerpen:

- [Een document kopiëren](#)

Vooraf ingestelde kopieerinstellingen

U kunt kopiëren met diverse instellingen door op de knoppen te drukken die al in het apparaat zijn opgesteld. Druk op ► om de voorinstellingen voor kopiëren te openen.

Optie	Beschrijving
<p>A4 ⇒ A3</p> 	<p>Een A4-document vergroten naar A3-formaat.</p>
<p>Normaal</p> 	<p>Kopiëren met de normale kwaliteit.</p>
<p>2-zijd. (1⇒2)</p> 	<p>Selecteer een dubbelzijdige kopieerlay-out voordat u een dubbelzijdige kopie maakt. De lay-out van uw document bepaalt welke dubbelzijdige lay-out u moet selecteren.</p>
<p>2-zijd. (2⇒2)</p> 	
<p>2op1 (id)</p> 	<p>Beide zijden van uw identiteitskaart op een enkele pagina kopiëren in het originele kaartformaat.</p>
<p>2op1</p> 	<p>Twee pagina's op één pagina kopiëren.</p>
<p>Poster</p>	<p>Uw document in secties verdelen om als poster af te drukken.</p>

Optie	Beschrijving
	
<p>Inktbesparing (Inktbesp.)</p> 	<p>Hiermee vermindert u de hoeveelheid inkt die voor kopiëren wordt gebruikt.</p>
<p>Boek</p> 	<p>Hiermee worden donkere randen en scheefstand gecorrigeerd bij het kopiëren van een boek via de glasplaat.</p>



Verwante informatie

- [Kopiëren](#)

Gerelateerde onderwerpen:

- [Een document kopiëren](#)

Faxen

- [Een fax verzenden](#)
- [Faxen ontvangen](#)
- [Voicehandelingen en faxnummers](#)
- [Telefoondiensten en externe apparaten](#)
- [Faxrapporten](#)
- [PC-FAX](#)

Een fax verzenden

- Een fax verzenden vanaf uw Brother-apparaat
- Een dubbelzijdige fax vanuit de ADF verzenden
- Een fax handmatig verzenden
- Een fax verzenden aan het einde van een gesprek
- Dezelfde fax naar meer dan een bestemming verzenden (groepsverzenden)
- Een fax in realtime verzenden
- Een fax verzenden op een specifiek tijdstip (uitgestelde fax)
- De instelling voor automatisch opnieuw kiezen van faxnummers wijzigen
- Een fax die wordt verzonden annuleren
- Een wachtende fax controleren en annuleren
- Faxopties

Een fax verzenden vanaf uw Brother-apparaat

1. Plaats uw document in de ADF (automatische documentinvoer) of op de glasplaat.
2. Druk op  [Fax].



Als [Faxvoorbeeld] is ingesteld op [Aan], drukt u op  [Fax] > [Faxen verzenden].

Op het touchscreen wordt het volgende weergegeven:

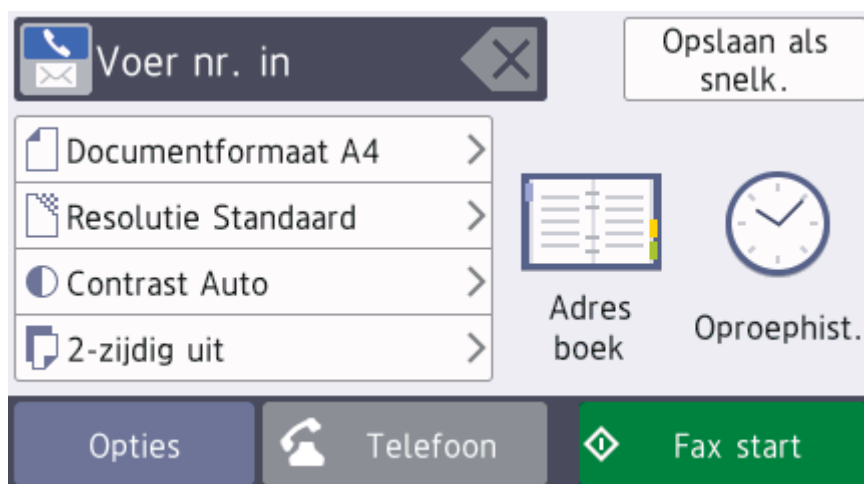





3. Voer het faxnummer op een van de volgende manieren in:
 - Via de kiestoetsen (voer het faxnummer handmatig in.)
Druk met behulp van de kiestoetsen op alle cijfers van het nummer.
 - [Herkies] (Hiermee wordt het laatst gebelde nummer opnieuw gekozen.)
Druk op [Oproephist.] > [Herkies].
 - [Uitg. gesprek (Uitgaand gesprek)] (Hiermee selecteert u een nummer in het overzicht van uitgaande berichten.)
Druk op [Oproephist.] > [Uitg. gesprek (Uitgaand gesprek)].
Selecteer het gewenste nummer en druk vervolgens op [Toepassen].
 - [Overzicht beller-id] (Hiermee selecteert u een nummer in het belleroverzicht.)
Druk op [Oproephist.] > [Overzicht beller-id].
Selecteer het gewenste nummer en druk vervolgens op [Toepassen].
 - [Adres boek] (Hiermee selecteert u een nummer in het adresboek.)
Druk op [Adres boek].
Ga op een van de volgende manieren te werk:
 - Selecteer het gewenste nummer en druk vervolgens op [Toepassen].
 - Druk op , voer de eerste letter van de naam in en druk op [OK]. Druk op de gewenste naam. Als de naam twee nummers heeft, drukt u op het gewenste nummer. Druk op [Toepassen].



Wanneer de LDAP-zoekfunctie beschikbaar is, wordt het resultaat op het touchscreen weergegeven met

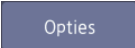

4. Druk op  [Documentgrootte].
Selecteer de gewenste documentgrootte.
5. Wijzig indien nodig de faxinstellingen.

Optie	Beschrijving
Opties	Druk op  om alleen de faxinstellingen voor de volgende fax te wijzigen. Druk op OK wanneer u klaar bent.
Aanduidingen huidige instellingen	Druk op de volgende pictogrammen om deze instellingen alleen voor de volgende fax te wijzigen: <ul style="list-style-type: none">  Documentgrootte  Faxresolutie  Contrast  2-zijdige fax

6. Druk op [Fax start].
7. Ga op een van de volgende manieren te werk:
 - Als u de ADF gebruikt, begint het apparaat met scannen en wordt het document verzonden.
 - Als u de glasplaat gebruikt en [Zwart-wit] bij [Kleurinstelling] selecteert, begint het apparaat met het scannen van de eerste pagina.
Ga naar de volgende stap.
 - Als u de glasplaat gebruikt en [Kleur] bij [Kleurinstelling] selecteert, wordt u via het touchscreen gevraagd of u een kleurenfax wilt verzenden.
Druk ter bevestiging op [Ja (kleurenfax)]. Het apparaat kiest het nummer en begint het document te verzenden.
8. Voer een van de volgende stappen uit als op het touchscreen [Volgende Pagina?] wordt weergegeven:
 - Druk op [Nee] als u klaar bent met het scannen van pagina's. De machine begint met het verzenden van het document.
 - Druk op [Ja] om de volgende pagina te scannen. Leg de volgende pagina op de glasplaat en druk op [OK]. De machine begint met het scannen van de pagina.

Herhaal deze stap voor elke volgende pagina.



Verwante informatie

- [Een fax verzenden](#)

Gerelateerde onderwerpen:

- [Faxopties](#)

Een dubbelzijdige fax vanuit de ADF verzenden

Voordat u een dubbelzijdige fax verzendt, moet u de opmaak voor 2-zijdig scannen selecteren. Selecteer Lange rand of Korte rand, afhankelijk van de lay-out van uw document.

1. Plaats het document in de ADF.

2. Druk op  [Fax].



Als [Faxvoorbeeld] is ingesteld op [Aan], drukt u op  [Fax] > [Faxen verzenden].

3. Druk op [Opties] > [2-zijdige fax].

4. Ga op een van de volgende manieren te werk:

- Als het document wordt omgeslagen over de lange zijde, drukt u op de optie [2-zijdige scan: lange zijde].
- Als het document wordt omgeslagen over de korte zijde, drukt u op de optie [2-zijdige scan: korte zijde].

5. Druk op [OK].

6. Voer het faxnummer in.

7. Druk op [Fax start].



Verwante informatie

- [Een fax verzenden](#)

Een fax handmatig verzenden

Met handmatig fax verzenden kunt u het kiezen, bellen en de faxontvangsttonen horen terwijl u een fax verzendt.

1. Plaats uw document.
2. Neem de hoorn van de externe telefoon van de haak en luister of u een kiestoon hoort.
3. Kies het faxnummer op de externe telefoon.
4. Als u faxtonen hoort, drukt u op  en vervolgens op [Fax start].
 - Druk op [Verzenden] als u de glasplaat gebruikt.
5. Plaats de hoorn van het externe toestel weer op de haak.



Verwante informatie

- [Een fax verzenden](#)
-

Een fax verzenden aan het einde van een gesprek

Aan het einde van een gesprek kunt u een fax verzenden naar de andere partij voordat u allebei ophangt.

1. Vraag de ontvanger om te wachten op de faxtonen (piepjes) en vervolgens op de starttoets te drukken en dan op te hangen.
2. Plaats uw document.
3. Druk op  om de knop [Fax start] weer te geven.
4. Druk op [Fax start].
 - Druk op [Verzenden] als u de glasplaat gebruikt.
5. Plaats de hoorn van het externe toestel weer op de haak.



Verwante informatie

- [Een fax verzenden](#)

Dezelfde fax naar meer dan een bestemming verzenden (groepsverzenden)

Gebruik de functie groepsverzenden om dezelfde fax tegelijkertijd naar meerdere faxnummers te verzenden.

- Deze functie is alleen beschikbaar voor zwart-wit faxen.
- Adresboeknummers moeten in het geheugen van het apparaat zijn opgeslagen voordat u ze kunt gebruiken voor rondsturen.
- Ook groepsnummers moeten in het geheugen van het apparaat zijn opgeslagen voordat u ze kunt gebruiken voor rondsturen. Groepsnummers bevatten een groot aantal opgeslagen adresboeknummers zodat u sneller kunt kiezen.

U kunt een fax tegelijkertijd rondsturen naar groepen, adresboeknummers en maximaal 50 met de hand gekozen nummers.

Als u geen van de adresboeknummers voor groepen gebruikt, kunt u faxen rondsturen naar maximaal 250 verschillende nummers.

1. Plaats uw document.
2. Druk op  [Fax].



Als [Faxvoorbeeld] is ingesteld op [Aan], drukt u op  [Fax] > [Faxen verzenden].

3. Druk op [Opties] > [Rondsturen].
4. Druk op [Nummer toevoegen (Nummer toevoeg.)].

U kunt op de volgende manier nummers aan de rondzending toevoegen:

- Druk op [Nummer toevoegen (Nummer toevoeg.)] en voer een faxnummer in via de kiestoetsen. Druk op [OK].



Als u een fax wilt rondsturen via e-mail, drukt u op , voert u het e-mailadres in en drukt u op [OK].

- Druk op [Toevoegen uit adresboek]. Veeg omhoog of omlaag of druk op ▲ of ▼ om de nummers weer te geven die u aan de groepsverzending wilt toevoegen. Schakel de selectievakjes in van de nummers die u wilt toevoegen.

Wanneer u klaar bent, drukt u op [OK].

- Druk op [Zoeken in adresboek]. Voer de eerste letter van de naam in en druk op [OK]. Druk op de naam en vervolgens op het nummer dat u wilt toevoegen.

Herhaal deze stap om nog meer faxnummers in te voeren.

5. Druk op [OK] wanneer u klaar bent.
6. Druk op [Fax start].
7. Ga op een van de volgende manieren te werk:
 - Als u de ADF gebruikt, begint het apparaat met scannen en wordt het document verzonden.
 - Als u de glasplaat gebruikt, begint het apparaat met het scannen van de eerste pagina. Voer een van de volgende stappen uit als op het touchscreen [Volgende Pagina?] wordt weergegeven:
 - Druk op [Nee] als u klaar bent met het scannen van pagina's. De machine begint met het verzenden van het document.
 - Druk op [Ja] om de volgende pagina te scannen. Leg de volgende pagina op de glasplaat en druk op [OK]. De machine begint met het scannen van de pagina.

Herhaal deze stap voor elke volgende pagina.



Verwante informatie



- Een fax verzenden
 - Een aan de gang zijnde groepsverzending annuleren

Gerelateerde onderwerpen:

- Groepen voor groepsverzenden instellen
 - Tekst invoeren in uw Brother-machine
-

Een aan de gang zijnde groepsverzending annuleren

Tijdens het groepsverzenden kunt u de fax die nu wordt verzonden of de hele groepsverzendingstaak annuleren.

1. Druk op  om naar het beginscherm terug te keren.
2. Druk op .
3. Ga op een van de volgende manieren te werk:
 - Als u de volledige zending wilt annuleren, drukt u op [Volledige zending]. Druk ter bevestiging op [Ja] of druk op [Nee] om af te sluiten zonder te annuleren.
 - Als u het huidige nummer dat wordt gekozen wilt annuleren, drukt u op de naam of het nummer op het touchscreen. Druk ter bevestiging op [Ja] of druk op [Nee] om af te sluiten zonder te annuleren.
 - Als u wilt afsluiten zonder te annuleren, drukt u op .

Verwante informatie

- [Dezelfde fax naar meer dan een bestemming verzenden \(groepsverzenden\)](#)

Een fax in realtime verzenden

Wanneer u een fax verzendt, scant het apparaat het document in het geheugen voordat het dit verzendt. Zodra de telefoonlijn vrij is, kiest het apparaat het nummer en wordt de fax verzonden. Als u een belangrijk document onmiddellijk wilt verzenden zonder dat u moet wachten terwijl het apparaat de scan uit zijn geheugen ophaalt, verzendt u de fax snel door [Direct Verzend] in te schakelen.

- Als u een kleurenfax verzendt of als het geheugen van het apparaat vol is en u een zwart-witfax vanuit de ADF verzendt, wordt het document direct verzonden (zelfs als [Direct Verzend] is ingesteld op [Uit]).
- Bij Direct verzenden met de glasplaat werkt de functie voor automatisch opnieuw kiezen niet.

1. Plaats uw document.

2. Druk op  [Fax].



Als [Faxvoorbeeld] is ingesteld op [Aan], drukt u op  [Fax] > [Faxen verzenden].

3. Druk op [Opties] > [Direct Verzend].

4. Druk op [Aan] (of [Uit]).

5. Druk op [OK].

6. Voer het faxnummer in.

7. Druk op [Fax start].



Verwante informatie

- [Een fax verzenden](#)

Een fax verzenden op een specifiek tijdstip (uitgestelde fax)

U kunt maximaal 50 faxen opslaan in het geheugen van het apparaat die binnen de volgende vierentwintig uur moeten worden verzonden.

Deze functie is alleen beschikbaar voor zwart-wit faxen.

1. Plaats uw document.

2. Druk op  [Fax].



Als [Faxvoorbeeld] is ingesteld op [Aan], drukt u op  [Fax] > [Faxen verzenden].

3. Druk op [Opties] > [Tijdklok].

4. Druk op [Tijdklok].

5. Druk op [Aan].

6. Druk op [Tijd inst.].

7. Voer via het touchscreen de tijd waarop u de fax wilt verzenden in. Druk op [OK].



Het aantal pagina's dat u in het geheugen kunt scannen is afhankelijk van de hoeveelheid en het type gegevens.

8. Druk op [OK].

9. Voer het faxnummer in.

10. Druk op [Fax start].

- Als u de glasplaat gebruikt, gaat u naar de volgende stap .

11. Voer een van de volgende stappen uit als op het touchscreen [Volgende Pagina?] wordt weergegeven:

- Druk op [Nee] als u klaar bent met het scannen van pagina's.
- Druk op [Ja] om de volgende pagina te scannen. Leg de volgende pagina op de glasplaat en druk op [OK]. De machine begint met het scannen van de pagina.

Herhaal deze stap voor elke volgende pagina.





Verwante informatie

- [Een fax verzenden](#)

De instelling voor automatisch opnieuw kiezen van faxnummers wijzigen

Als u automatisch een fax verzendt en de lijn bezet is, kiest het apparaat het nummer automatisch drie keer opnieuw met tussenpozen van vijf minuten wanneer u de instelling voor automatisch opnieuw kiezen hebt ingesteld op [Aan].

De standaardinstelling is [Aan].



1. Druk op  [Instellingen (Instell.)] > [Alle instell.] > [Stand.instel.] > [Fax autom. herk. (Fax automatisch herkiezen)].
2. Druk op [Aan] of [Uit].
3. Druk op .



Verwante informatie

- [Een fax verzenden](#)

Een fax die wordt verzonden annuleren

1. Druk op  om naar het beginscherm terug te keren.
2. Druk op  om een fax die al wordt verzonden te annuleren.
3. Wanneer u op  drukt terwijl het apparaat bezig is met kiezen of verzenden, wordt [Taak annuleren?] op het touchscreen weergegeven. Druk op [Ja].



Verwante informatie



- [Een fax verzenden](#)

Gerelateerde onderwerpen:

- [Telefoon- en faxproblemen](#)

Een wachtende fax controleren en annuleren

Volg deze stappen om faxen te bekijken of te annuleren die in het geheugen van het apparaat zijn opgeslagen en wachten om te worden verzonden. Als er geen faxtaken in het geheugen zitten, geeft de LCD [Geen taken (Geen opdrachten)] weer. U kunt een faxtaak annuleren voor deze wordt verzonden.

1. Druk op  [Instellingen (Instell.)] > [Alle instell.] > [Fax] > [Rest. jobs].
2. Doe het volgende voor elke faxtaak die u wilt controleren of annuleren:
 - a. Veeg omhoog of omlaag of druk op ▲ of ▼ om door de wachtende taken te bladeren. Druk indien gewenst op de taak die u wilt annuleren.
 - b. Druk ter bevestiging op [Annul.].
 - c. Druk ter bevestiging op [Ja] of druk op [Nee] om af te sluiten zonder te annuleren.
3. Wanneer u klaar bent, drukt u op .



Verwante informatie

- [Een fax verzenden](#)

Gerelateerde onderwerpen:

- [Telefoon- en faxproblemen](#)

Faxopties

Om faxverzendinginstellingen te wijzigen, drukt u op de knop [Opties].

Optie	Beschrijving
Faxresolutie	Hiermee stelt u de resolutie voor uitgaande faxen in. De faxkwaliteit kan vaak worden verbeterd door de faxresolutie te wijzigen.
2-zijdige fax	Hiermee stelt u 2-zijdig scannen in.
Contrast	Hiermee kunt u het contrast instellen. Als uw document heel licht of heel donker is, kunt u de faxkwaliteit mogelijk verbeteren door het contrast te wijzigen.
Documentgrootte	Hiermee stelt u de documentgrootte voor uitgaande faxen in.
Lang pap. scan	U kunt lange documenten via de ADF scannen.
Rondsturen (alleen zwart-wit)	Hiermee kunt u hetzelfde faxbericht naar meerdere faxnummers tegelijk verzenden.
Voorbeeld (alleen zwart-wit)	Hiermee kunt u een faxbericht eerst bekijken voordat u het verzendt.
Kleurinstelling	Stel in of de faxen in zwart-wit of kleur worden verzonden. <ul style="list-style-type: none">• Kleurenfaxen kunnen niet in het geheugen van het apparaat worden opgeslagen en worden direct door het apparaat verzonden.• Gebruik de ADF als u kleurenfaxen van meerdere pagina's wilt verzenden.
Tijdklok (alleen zwart-wit)	Hiermee stelt u het tijdstip in waarop uitgestelde faxen worden verzonden.
Verzamelen (alleen zwart-wit)	Bespaar energie door alle vertraagde faxen die voor hetzelfde tijdstip en faxnummer zijn gepland als één fax te verzenden om op transmissietijd te besparen.
Direct Verzend	U kunt een fax direct verzenden zonder te hoeven wachten tot het apparaat de scan uit het geheugen heeft opgehaald.
Internationaal	Schakel deze functie in als u problemen ondervindt met het verzenden van faxen naar het buitenland.
Nieuwe standaard	Hiermee kunt u uw instellingen als de standaardinstellingen opslaan.
Fabrieksinstellingen	Hiermee worden alle fabrieksinstellingen hersteld.



U kunt de huidige instellingen opslaan door op [Opslaan als snelk.] te drukken.

Er wordt u gevraagd of u dit als een snelkoppeling wilt opslaan. Volg de instructies op het LCD-scherm.



Verwante informatie

- [Een fax verzenden](#)

Gerelateerde onderwerpen:

- [Een fax verzenden vanaf uw Brother-apparaat](#)

Faxen ontvangen

- [Instellingen ontvangstmodus](#)
- [Stel Fax waarnemen in](#)
- [Faxvoorbeeld](#)
- [De paginagrootte van een te grote inkomende fax verkleinen](#)
- [De faxontvangststempel instellen](#)
- [Een fax ontvangen aan het einde van een telefoongesprek](#)
- [Opties voor geheugenontvangst](#)
- [Opties voor faxen op afstand](#)

Instellingen ontvangstmodus

- [Overzicht van ontvangstmodi](#)
- [Kies de juiste ontvangstmodus](#)
- [Stel het aantal keren in dat het apparaat overgaat voordat deze antwoordt \(Belvertraging\)](#)
- [De F/T-beltijd \(dubbel belsignaal\) instellen](#)

Overzicht van ontvangstmodi

In sommige ontvangstmodi wordt automatisch geantwoord ([Alleen fax] en [Fax/telefoon]). Mogelijk wilt u de belvertraging wijzigen voordat u deze standen gebruikt.

Alleen Fax

In de modus [Alleen fax] wordt elke oproep automatisch als fax beantwoord.

Fax/Telefoon

De modus [Fax/telefoon] helpt u om inkomende oproepen af te handelen doordat wordt herkend of het een fax of een telefoongesprek betreft. De oproepen worden als volgt verwerkt:

- Faxen worden automatisch ontvangen.
- Een telefoongesprek activeert het dubbele belsignaal om aan te geven dat u de oproep moet aannemen. Het dubbele belsignaal is een snel belsignaal afkomstig van uw apparaat.

Handmatig

De modus [Handmatig] schakelt alle automatische antwoordfuncties uit.

Als u in de modus [Handmatig] een fax wilt ontvangen, neemt u de hoorn van het externe toestel op. Wanneer u faxtonen hoort (korte herhaalde pieptonen), drukt u op de Startknop en selecteert u vervolgens [Ontvangen] om de fax te ontvangen. U kunt ook de functie Fax Waarnemen gebruiken om faxen te ontvangen door de hoorn op te nemen van een toestel op dezelfde lijn als die van het apparaat.

Ext. TEL/ANT (extern antwoordapparaat)

In de modus [Ext. TEL/ANT] beheert een extern antwoordapparaat uw inkomende oproepen.

Binnenkomende oproepen worden op de volgende manieren afgehandeld:

- Faxen worden automatisch ontvangen.
- Bellers kunnen een bericht op het externe antwoordapparaat achterlaten.



Verwante informatie

- [Instellingen ontvangstmodus](#)

Gerelateerde onderwerpen:



- [Stel het aantal keren in dat het apparaat overgaat voordat deze antwoordt \(Belvertraging\)](#)
- [De F/T-beltijd \(dubbel belsignaal\) instellen](#)
- [Stel Fax waarnemen in](#)
- [Een extern antwoordapparaat aansluiten](#)

Kies de juiste ontvangstmodus

U dient een ontvangstmodus te kiezen afhankelijk van de externe apparaten en telefoondiensten die op uw lijn aanwezig zijn.

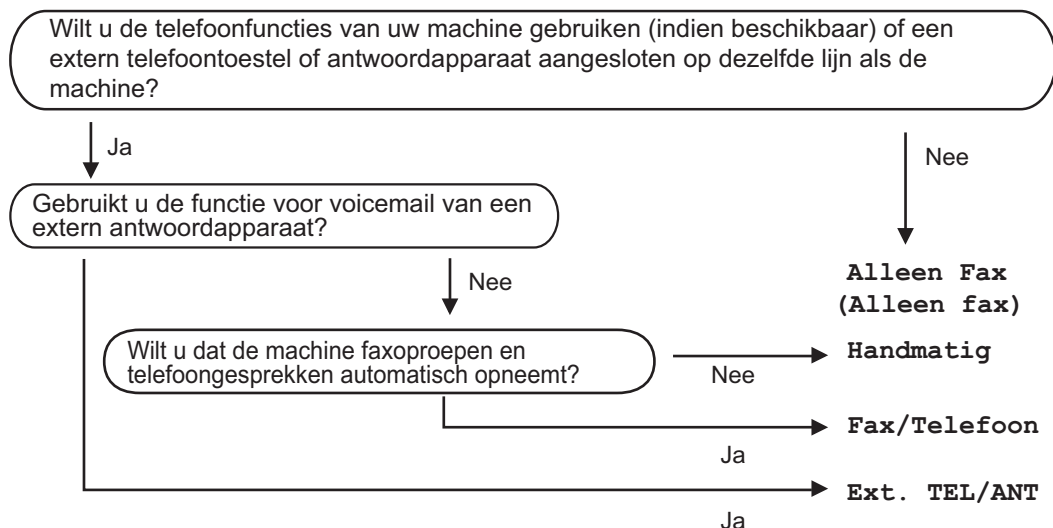
Standaard ontvangt uw apparaat automatisch alle faxen die ernaar worden verzonden. Met behulp van het onderstaande schema kunt u de juiste modus kiezen.



1. Druk op  .[Instellingen (Instell.)] > [Alle instell.] > [Fax] > [Ontvangstmenu] > [Ontvangstmod.].
2. Druk op de optie [Alleen fax], [Fax/telefoon], [Ext. TEL/ANT] of [Handmatig].
3. Druk op .

Verwante informatie

- [Instellingen ontvangstmodus](#)

Gerelateerde onderwerpen:

- [Opdrachten voor afstandsbediening](#)
- [Een extern antwoordapparaat aansluiten](#)
- [Telefoon- en faxproblemen](#)

Stel het aantal keren in dat het apparaat overgaat voordat deze antwoordt (Belvertraging)

Wanneer iemand uw apparaat belt, hoort u het geluid van normale telefoontonen. Het aantal keren dat de telefoon overgaat wordt bepaald door de optie belvertraging.

- De instelling Belvertraging bepaalt hoe vaak het apparaat in de modus [Alleen fax] en [Fax/telefoon] overgaat voordat de oproep wordt beantwoord.
- Als u een extern of tweede toestel op dezelfde lijn als het apparaat gebruikt, selecteert u het maximumaantal besignalen.

1. Druk op  [Instellingen (Instell.)] > [Alle instell.] > [Fax] > [Ontvangstmenu] > [Belvertraging].
2. Voer het gewenste aantal keer in dat u wilt dat de lijn overgaat voordat de oproep wordt beantwoord.



Als u [0] selecteert, antwoordt het apparaat onmiddellijk en belt de lijn helemaal niet (alleen beschikbaar in enkele landen).

3. Druk op .



Verwante informatie

- [Instellingen ontvangstmodus](#)



Gerelateerde onderwerpen:

- [Overzicht van ontvangstmodi](#)
- [Werken met externe of tweede toestellen](#)
- [Stel Fax waarnemen in](#)
- [Telefoon- en faxproblemen](#)

De F/T-beltijd (dubbel belsignaal) instellen

Wanneer u de ontvangstmodus op [Fax/telefoon] instelt en de oproep een fax betreft, ontvangt uw apparaat deze automatisch. Als de oproep echter een normale oproep is, laat het apparaat het F/T-belsignaal horen (een dubbel belsignaal) gedurende de tijd die u hebt bepaald in de optie F/T-beltijd. Wanneer u het dubbele belsignaal hoort, betekent dit dat u een normale oproep op de lijn ontvangt.

Omdat het dubbele belsignaal alleen op het Brother-apparaat kan worden ingesteld, gaan externe en tweede toestellen niet over. U kunt echter de oproep op elke telefoon beantwoorden.

1. Druk op  [Instellingen (Instell.)] > [Alle instell.] > [Fax] > [Ontvangstmenu] > [F/T beltijd].
2. Voer in hoe vaak het apparaat een dubbel belsignaal geeft om u te waarschuwen dat u een normale telefoonoproep hebt.
3. Druk op .



Zelfs als de beller tijdens het dubbele belsignaal ophangt, blijft het apparaat overgaan gedurende het aantal seconden dat u hebt geselecteerd.



Verwante informatie

- [Instellingen ontvangstmodus](#)

Gerelateerde onderwerpen:

- [Overzicht van ontvangstmodi](#)
- [Werken met externe of tweede toestellen](#)



Stel Fax waarnemen in

Als Fax waarnemen Aan is: Het apparaat kan faxen automatisch ontvangen, zelfs als u de oproep beantwoordt. Wanneer op het LCD-scherm een melding verschijnt dat een fax wordt ontvangen of wanneer u gepiep hoort op de telefoonlijn, legt u de hoorn weer neer. Uw apparaat doet de rest.

Als Fax waarnemen Uit is: Wanneer u bij het apparaat in de buurt bent en een faxoproep beantwoordt door de hoorn op te nemen, drukt u op de Start-knop en selecteert u vervolgens [Ontvangen] om de fax te ontvangen. Als u de oproep op een tweede of extern toestel hebt beantwoord, drukt u op *51.



- Als Fax waarnemen is ingesteld op [Aan], maar uw apparaat de faxoproep niet overneemt wanneer u de hoorn van een tweede of extern toestel opneemt, moet u de code voor activeren op afstand intoetsen: *51.
- Als u faxen verzendt vanaf een computer op dezelfde telefoonlijn en deze faxen door het apparaat worden onderschept, stelt u Fax Waarnemen in op [Uit].

1. Druk op  [Instellingen (Instell.)] > [Alle instell.] > [Fax] > [Ontvangstmenu] > [Fax Waarnemen].
2. Druk op [Aan] (of [Uit]).
3. Druk op .



Verwante informatie

- [Faxen ontvangen](#)

Gerelateerde onderwerpen:

- [Overzicht van ontvangstmodi](#)
- [Stel het aantal keren in dat het apparaat overgaat voordat deze antwoordt \(Belvertraging\)](#)
- [Werken met externe of tweede toestellen](#)
- [Codes op afstand gebruiken](#)
- [Telefoon- en faxproblemen](#)

Faxvoorbeeld

Met de functie Faxvoorbeeld kunt u ontvangen faxen op het LCD-scherm bekijken.

- [Faxvoorbeeld inschakelen](#)
- [Afdrukvoorbeeld nieuwe faxen](#)

Faxvoorbeeld inschakelen

- Deze functie is alleen beschikbaar voor zwart-wit faxen.
- Wanneer Faxvoorbeeld is ingeschakeld, wordt bij gebruik van de functies Fax Doorzenden, PC-Fax ontv. en Doorzenden naar Cloud geen reservekopie van ontvangen faxen afgedrukt, ook niet als u Backup Print hebt ingeschakeld.
- Hoewel de datum en tijd van ontvangst op faxen worden afgedrukt wanneer de instelling Faxontvangststempel is ingeschakeld, worden deze datum en tijd niet in het faxvoorbeeld weergegeven.

1. Druk op  [Instellingen (Instell.)].

2. Druk op  [Faxvoorbeeld].

3. Druk op [Aan] (of [Uit]).

Op het touchscreen wordt u medegedeeld dat ontvangen faxen in het vervolg niet zullen worden afgedrukt.

4. Druk op [Ja].

5. Druk op .



Als zich nog faxen in het geheugen bevinden wanneer u Faxvoorbeeld uitschakelt, gaat u op een van de volgende manieren te werk:

- Druk op [Doorgaan] als u de opgeslagen faxen niet wilt afdrukken.
Druk ter bevestiging op [Ja].
Uw faxen worden verwijderd.
- Druk op [Alle faxen afdrukken vóór het verwijderen (Alle faxen afdrukken alvorens te verwijderen)] als u alle opgeslagen faxen wilt afdrukken.
- Druk op [Annuleren] als u Faxvoorbeeld niet wilt uitschakelen.





Verwante informatie

- [Faxvoorbeeld](#)

Afdrukvoorbeeld nieuwe faxen

Wanneer een fax wordt ontvangen, verschijnt een bericht op het LCD-scherm.

- Deze functie is alleen beschikbaar voor zwart-wit faxen.
- Als u een fax wilt zien die al is bekeken, drukt u op  [Fax] en  [Ontvangen faxen].

1. Druk op  om nieuwe faxen weer te geven.

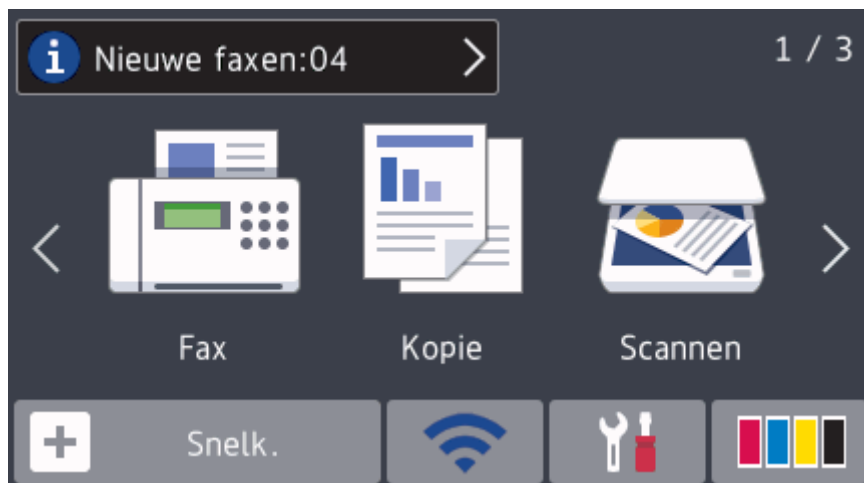

2. In de faxlijst worden oude en nieuwe faxen weergegeven. Naast nieuwe faxen wordt een blauwe markering weergegeven.

Druk op de gewenste fax.

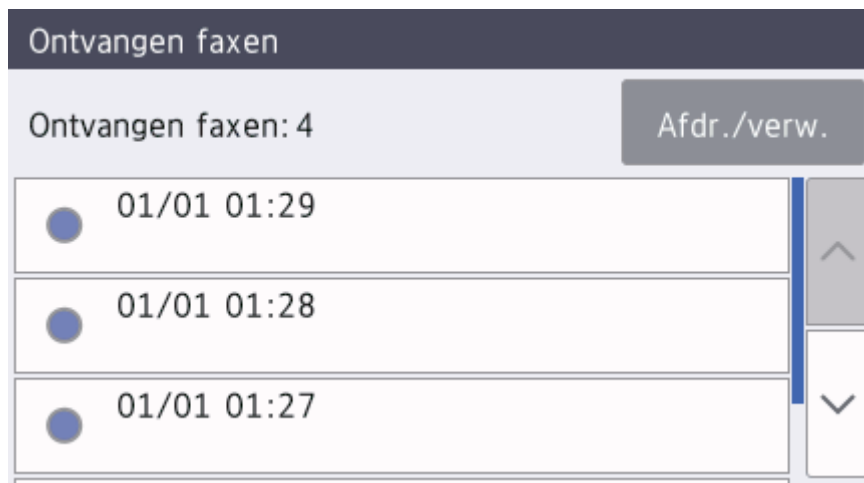









Als u alle faxen in de lijst wilt afdrukken of verwijderen, drukt u op [Afdr./verw.].

Ga op een van de volgende manieren te werk:

- Druk op [Alles afdr. (nieuwe faxen)] om alle faxen die u nog niet hebt bekeken af te drukken.
- Druk op [Alles afdrukken (oude fax)] om alle faxen die u hebt bekeken af te drukken.
- Druk op [Alles verwijderen (nwe fax)] om alle faxen die u nog niet hebt bekeken te verwijderen.
- Druk op [Alles verwijderen (oude faxen)] om alle faxen die u hebt bekeken te verwijderen.

3. Voer de volgende handelingen uit door op de bijbehorende knoppen te drukken (zie tabel):

Knop	Resultaat
	De fax vergroten.
	De fax verkleinen.
 of 	Verticaal bladeren.
 of 	Horizontaal bladeren.
	De fax rechtsom draaien.
	De fax verwijderen. Druk ter bevestiging op Ja .
	Naar de vorige pagina gaan.
	Naar de volgende pagina gaan.
	Teruggaan naar het faxoverzicht.

Start

De fax afdrukken.

Als de fax uit één pagina bestaat, wordt deze afgedrukt. U wordt via het touchscreen gevraagd de faxen uit het geheugen te verwijderen. Druk op **Ja** om de fax te verwijderen. Druk op **Nee** om de fax in het geheugen te bewaren.

Als de fax uit meerdere pagina's bestaat, voert u een van de volgende handelingen uit:

- Druk op **Alle Pag Afdruk**. om het hele bericht af te drukken. U wordt via het touchscreen gevraagd de faxen uit het geheugen te verwijderen. Druk op **Ja** om de fax te verwijderen. Druk op **Nee** om de fax in het geheugen te bewaren.
- Druk op **Alleen huidige afdr.** om alleen de weergegeven pagina af te drukken.
- Druk op **Afdr. vanaf deze pag.** om vanaf de weergegeven pagina tot en met de laatste pagina af te drukken.

- Als het een grote fax betreft, kan het even duren voordat deze wordt weergegeven.
- Op het touchscreen worden het huidige paginanummer en het totale aantal pagina's van het faxbericht weergegeven.



4. Druk op .

Verwante informatie

- [Faxvoorbeeld](#)

De paginagrootte van een te grote inkomende fax verkleinen

Wanneer de functie [Auto reductie (Autoreductie)] op [Aan] is ingesteld, worden binnenkomende faxpagina's die te groot zijn aangepast aan het formaat van uw papier. Het apparaat berekent het verkleiningspercentage aan de hand van het paginaformaat van de fax en de opgegeven instelling van het papierformaat.

1. Druk op  [Instellingen (Instell.)] > [Alle instell.] > [Fax] > [Ontvangstmenu] > [Auto reductie (Autoreductie)].
2. Druk op [Aan] (of [Uit]).
3. Druk op .

Verwante informatie

- [Faxen ontvangen](#)



Gerelateerde onderwerpen:

- [Papierinstellingen](#)
- [Problemen met de papierverwerking en afdrukproblemen](#)

De faxontvangststempel instellen

Het apparaat instellen om de datum en tijd van ontvangst boven aan elke pagina van een binnenkomende fax af te drukken. Zorg daarbij wel dat u de huidige datum en tijd instelt.

Deze functie is alleen beschikbaar voor zwart-wit faxen.

1. Druk op  [Instellingen (Instell.)] > [Alle instell.] > [Fax] > [Ontvangstmenu] > [Faxontvangststempel].
2. Druk op [Aan] (of [Uit]).
3. Druk op .

Verwante informatie

- [Faxen ontvangen](#)

Een fax ontvangen aan het einde van een telefoongesprek

Als u aan de telefoon spreekt die is aangesloten op uw apparaat van Brother en de andere partij ook aan een telefoon spreekt die met zijn fax is verbonden, dan kan de andere partij u aan het einde van het gesprek een fax verzenden voordat u beiden ophangt.

- De ADF moet leeg zijn.
- 1. Vraag de andere partij om de fax in zijn of haar machine te plaatsen en vervolgens op de start- of verzendtoets te drukken.
- 2. Druk op  om de knop [Fax start] weer te geven.
- 3. Als u faxtonen hoort (langzame, herhaalde tonen), drukt u op [Fax start].
- 4. Druk op [Ontvangen] om de fax te ontvangen.
- 5. Plaats de hoorn weer op de haak.



Verwante informatie

- [Faxen ontvangen](#)

Opties voor geheugenontvangst

Gebruik de opties voor geheugenontvangst om binnenkomende faxen af te handelen terwijl u zich niet bij het apparaat bevindt. U kunt slechts één optie voor geheugenontvangst tegelijk gebruiken.

U kunt Geheugenontvangst instellen op:

- Fax doorzenden
- Fax opslaan
- PC-Fax ontvangen
- Doorzenden naar Cloud
Het apparaat zendt uw ontvangen faxen door naar internetservices.
- Uit

Deze functie is alleen beschikbaar voor zwart-wit faxen.

- [Inkomende faxen doorzenden naar een andere machine](#)
- [Inkomende faxen in het machinegeheugen opslaan](#)
- [Gebruik PC-Fax Ontvangen om ontvangen faxen over te brengen naar uw computer \(alleen Windows\)](#)
- [Opties voor ontvangst in geheugen wijzigen](#)
- [Ontvangst in geheugen uitschakelen](#)
- [Een fax in het geheugen van het apparaat afdrukken](#)
- [Fax doorzenden naar Cloud of E-mail inschakelen](#)

Inkomende faxen doorzenden naar een andere machine

Gebruik de functie Fax doorzenden om de door u ontvangen faxen automatisch naar een andere machine door te zenden.

Deze functie is alleen beschikbaar voor zwart-wit faxen.

1. Druk op  [Instellingen (Instell.)] > [Alle instell.] > [Fax] > [Ontvangstmenu] > [Geheugenontv.].
2. Veeg omhoog of omlaag of druk op ▲ of ▼ om de optie [Fax Doorzenden] weer te geven en druk vervolgens op [Fax Doorzenden].
3. Voer via de kiestoetsen het doorzendnummer (maximaal 20 cijfers) in. Druk op [OK].



Als u een fax wilt doorzenden naar een e-mailadres drukt u op , voert u het e-mailadres in en drukt u op [OK].

4. Druk op [Backup Print: Aan] of [Backup Print: Uit].



- Als u [Backup Print: Aan] selecteert, worden ontvangen faxen afgedrukt zodat u over een kopie beschikt.
- Wanneer Faxvoorbeeld is ingeschakeld, wordt er geen reservekopie van ontvangen faxen afgedrukt, zelfs niet als u [Backup Print: Aan] selecteert.
- Als u een kleurenfax ontvangt, wordt deze kleurenfax alleen afgedrukt, maar niet doorgestuurd naar het geprogrammeerde doorzendnummer.

5. Druk op .





Verwante informatie

- [Opties voor geheugenontvangst](#)

Inkomende faxen in het machinegeheugen opslaan

Gebruik de functie Fax opslaan om ontvangen faxen in het geheugen van het apparaat op te slaan. Vraag uw opgeslagen faxen op vanaf een faxapparaat op een andere locatie met behulp van de codes voor afstandsbediening. Het apparaat drukt een reservekopie van elke opgeslagen fax af.

- Deze functie is alleen beschikbaar voor zwart-wit faxen.

1. Druk op  [Instellingen (Instell.)] > [Alle instell.] > [Fax] > [Ontvangstmenu] > [Geheugenontv.].
2. Veeg omhoog of omlaag of druk op ▲ of ▼ om de optie [Fax Opslaan] weer te geven en druk er vervolgens op.
3. Druk op .



Verwante informatie

- [Opties voor geheugenontvangst](#)

Gerelateerde onderwerpen:

- [Faxen van op afstand doorsturen](#)
- [Een fax in het geheugen van het apparaat afdrukken](#)
- [Opdrachten voor afstandsbediening](#)

Gebruik PC-Fax Ontvangen om ontvangen faxen over te brengen naar uw computer (alleen Windows)

Schakel de functie PC-Fax Ontvangen in, sla inkomende faxen automatisch op in het geheugen van uw apparaat en verzendt ze vervolgens naar uw computer. Gebruik uw computer voor het weergeven en het opslaan van deze faxen.

- Deze functie is alleen beschikbaar voor zwart-wit faxen. Wanneer u een kleurenfax ontvangt, drukt uw apparaat de kleurenfax af op uw apparaat, maar wordt de fax niet naar uw computer verzonden.
- Voordat u PC-Fax Ontvangen kunt instellen, moet u de software en drivers van Brother op uw computer installeren. Controleer of de computer is aangesloten en is ingeschakeld. Het programma PC-FAX Ontvangen moet op uw computer geconfigureerd zijn.

Zelfs als uw computer is uitgeschakeld, worden faxberichten ontvangen en in het geheugen van het apparaat opgeslagen. Wanneer u de computer en de software voor PC-Fax ontvangen opstart, worden de faxberichten automatisch naar de computer overgezet.

1. Druk op  [Instellingen (Instell.)] > [Alle instell.] > [Fax] > [Ontvangstmenu] > [PC-Fax ontv.].
2. Druk op [Aan].
Op het touchscreen wordt de melding [Gebruik het programma PC-Fax ontvangen op uw computer.] weergegeven.
3. Druk op [OK].
4. Druk op [<USB>] of op de naam van de doelcomputer waarop u de faxen wilt ontvangen als u zich in een netwerk bevindt. Druk op [OK].
5. Druk op [Backup Print: Aan] of [Backup Print: Uit].



Wanneer Faxvoorbeeld is ingeschakeld, wordt er geen reservekopie van ontvangen faxen afgedrukt, zelfs niet als u [Backup Print: Aan] selecteert.

6. Druk op .

Herhaal deze stappen om de doelcomputer te wijzigen.



Verwante informatie

- [Opties voor geheugenontvangst](#)

Gerelateerde onderwerpen:

- [Uw faxen of faxjournaalrapport overbrengen](#)
- [Faxen overbrengen naar uw computer](#)
- [Faxen ontvangen met PC-FAX Ontvangen \(Windows\)](#)

Opties voor ontvangst in geheugen wijzigen

Als er zich in het geheugen van uw apparaat ontvangen faxen bevinden wanneer u de optie Ontvangst uit geheugen wijzigt, wordt op het LCD-scherm een van de volgende vragen weergegeven:

- **Als ontvangen faxen al zijn afgedrukt, verschijnt de volgende vraag op het touchscreen: [Alle documenten wissen?]**
 - Als u op [Ja] drukt, worden alle faxen in het geheugen gewist voordat de instelling wordt gewijzigd.
 - Als u op [Nee] drukt, worden de faxberichten in het geheugen niet gewist en blijft de instelling ongewijzigd.
- **Als zich faxen in het geheugen bevinden die niet zijn afgedrukt, verschijnt de volgende vraag op het touchscreen: [Alle faxen afdrukken?]**
 - Als u op [Ja] drukt, worden alle faxen in het geheugen afgedrukt voordat de instelling wordt gewijzigd.
 - Als u op [Nee] drukt, worden de faxberichten in het geheugen niet afgedrukt en blijft de instelling ongewijzigd.
- Als zich nog ontvangen faxen in het geheugen bevinden wanneer u het apparaat van [Fax Doorzenden], [Doorsturen naar cloud (Naar cloud doorst.)], of [Fax Opslaan] overzet op [PC-Fax ontv.], drukt u op [<USB>] of de naam van de computer als u zich in een netwerk bevindt en drukt u vervolgens op [OK]. U wordt gevraagd of u Reserveafdruk wilt inschakelen.

Op het touchscreen wordt het volgende weergegeven:

[Fax ⇒ PC zenden?]

- Als u op [Ja] drukt, worden faxen in het geheugen naar uw computer verzonden voordat de instelling wijzigt.
- Als u op [Nee] drukt, worden de faxberichten in het geheugen niet gewist en blijft de instelling ongewijzigd.

✓ Verwante informatie

- [Opties voor geheugenontvangst](#)

Gerelateerde onderwerpen:

- [Ontvangst in geheugen uitschakelen](#)

Ontvangst in geheugen uitschakelen

Schakel geheugenontvangst uit als u niet wilt dat het apparaat inkomende faxen opslaat of overbrengt.

1. Druk op  [Instellingen (Instell.)] > [Alle instell.] > [Fax] > [Ontvangstmenu] > [Geheugenontv.].
2. Druk op [Uit].



Op het touchscreen wordt [Alle faxen afdrukken?] of [Alle documenten wissen?] weergegeven als zich faxen in het geheugen van het apparaat bevinden.

3. Druk op .



Verwante informatie

- [Opties voor geheugenontvangst](#)

Gerelateerde onderwerpen:

- [Opties voor ontvangst in geheugen wijzigen](#)
- [Fout- en onderhoudsberichten](#)
- [Telefoon- en faxproblemen](#)

Een fax in het geheugen van het apparaat afdrukken

- Deze functie is alleen beschikbaar voor zwart-wit faxen.
- Nadat u de fax hebt afgedrukt, wordt deze uit het geheugen verwijderd.

Als u [Fax Opslaan] selecteert, kunt u alle faxen in het geheugen afdrukken.

1. Druk op  [Instellingen (Instell.)] > [Alle instell.] > [Fax] > [Print document].



U kunt de faxen uit het geheugen ook afdrukken door op [Opgesl. faxen] op het touchscreen drukken.

2. Druk op [Ja].



Verwante informatie

- [Opties voor geheugenontvangst](#)

Gerelateerde onderwerpen:

- [Inkomende faxen in het machinegeheugen opslaan](#)
- [Fout- en onderhoudsberichten](#)
- [Telefoon- en faxproblemen](#)

Opties voor faxen op afstand

Gebruik Afstandsbediening om uw apparaat te bellen vanaf een toetstelefoon of faxapparaat en gebruik een toegangscode op afstand en opdrachten op afstand om faxberichten op te halen.

- [Stel een toegangscode op afstand in](#)
- [Uw toegangscode op afstand gebruiken](#)
- [Opdrachten voor afstandsbediening](#)
- [Faxen van op afstand doorsturen](#)
- [Wijzig het nummer voor fax doorzenden](#)

Stel een toegangscode op afstand in

Stel een toegangscode op afstand in om toegang te krijgen tot uw apparaat van Brother en deze te beheren, zelfs als u niet in de buurt van het apparaat bent.

1. Druk op  [Instellingen (Instell.)] > [Alle instell.] > [Fax] > [Afst.bediening].
2. Voer met de kiestoetsen een driecijferige code in met de nummers [0] tot en met [9], [*] of [#] (de vooraf ingestelde ** kan niet worden gewijzigd).
Druk op [OK].



- Gebruik NIET dezelfde code als voor activering op afstand (*51) of deactivering op afstand ¹ (#51).
- Als u uw code wilt verwijderen, houdt u  ingedrukt om terug te keren naar de inactieve instelling (---*), en drukt u vervolgens op [OK].

3. Druk op .



Verwante informatie

- [Opties voor faxen op afstand](#)

Gerelateerde onderwerpen:

- [Uw toegangscode op afstand gebruiken](#)
- [Werken met externe of tweede toestellen](#)
- [Codes op afstand gebruiken](#)

¹ Niet beschikbaar in Duitsland

Uw toegangscode op afstand gebruiken

1. Kies uw faxnummer op een toetstelefoon of op een ander faxapparaat als u zich niet bij het Brother-apparaat bevindt.
2. Als uw apparaat de oproep beantwoordt, toetst u onmiddellijk de drierijferige toegangscode in, gevolgd door *.
3. Het Brother-apparaat geeft met de volgende signalen aan of er een faxbericht is ontvangen:
 - Eén lange pieptoon - het apparaat heeft ten minste één fax ontvangen
 - Geen piepjes - het apparaat heeft geen fax ontvangen
4. Het apparaat geeft twee korte geluidssignalen om aan te geven dat u een opdracht moet invoeren.
 - Als u na 30 seconden nog geen opdracht hebt ingevoerd, wordt de verbinding verbroken.
 - Als u een ongeldige opdracht invoert, hoort u drie piepjes.
5. Als u klaar bent, drukt u op 9 en vervolgens op 0 om uw apparaat te deactiveren.
6. Hang op.



In sommige landen is deze functie mogelijk niet beschikbaar of wordt deze functie niet door uw lokale telefoonbedrijf ondersteund.



Verwante informatie

- [Opties voor faxen op afstand](#)

Gerelateerde onderwerpen:

- [Stel een toegangscode op afstand in](#)

Opdrachten voor afstandsbediening

Gebruik de opdrachten op afstand in deze tabel om toegang te krijgen tot faxopdrachten en -opties wanneer u niet bij het apparaat van Brother bent. Wanneer u het apparaat belt en uw toegangscode op afstand (drie cijfers gevolgd door *) invoert, laat het systeem twee korte pieptonen horen en moet u een opdracht op afstand invoeren (kolom 1), gevolgd door een van de opties (kolom 2) voor die opdracht.

Opdrachten op afstand	Opties	Werkingsinformatie
95	Wijzig de instellingen Fax doorzenden of Fax opslaan	
	1 UIT	U kunt <i>Uit</i> selecteren nadat u al uw berichten hebt opgehaald of gewist.
	2 Fax doorzenden	Eén lange pieptoon betekent dat de wijziging wordt geaccepteerd. Als u drie korte pieptonen hoort, kunt u geen wijziging doorvoeren omdat iets niet werd ingesteld (een nummer voor fax doorzenden werd bijvoorbeeld niet geregistreerd). U kunt uw nummer voor fax doorzenden registreren door 4 in te voeren. Nadat u het nummer hebt geregistreerd, werkt Fax doorzenden.
	4 Nummer voor fax doorzenden	
	6 Fax opslaan	
96	Een fax ophalen	
	2 Alle faxen opvragen	Voer een faxnummer van een faxapparaat op afstand in om opgeslagen faxberichten te ontvangen.
	3 Faxen uit het geheugen wissen	Als u één lange pieptoon hoort, werden faxberichten uit het geheugen gewist.
97	De ontvangststatus controleren	
	1 Fax	Controleer of uw apparaat faxen heeft ontvangen. Als dat zo is, hoort u één lange pieptoon. Als dat niet zo is, hoort u drie korte pieptonen.
98	De ontvangstmodus wijzigen	
	1 Extern antwoordapparaat	Eén lange pieptoon betekent dat de wijziging werd geaccepteerd.
	2 Fax/Tel-modus	
	3 Alleen fax	
90	Verlaten	Druk op 9 0 om de afstandsbediening te stoppen. Wacht op de lange pieptoon en hang vervolgens op.



Verwante informatie

- [Opties voor faxen op afstand](#)

Gerelateerde onderwerpen:

- [Wijzig het nummer voor fax doorzenden](#)
- [Inkomende faxen in het machinegeheugen opslaan](#)
- [Faxen van op afstand doorsturen](#)
- [Kies de juiste ontvangstmodus](#)

Faxen van op afstand doorsturen

Bel uw apparaat van Brother van op om het even welke toestelefoon of faxapparaat om inkomende faxen naar een andere machine door te sturen.

- Voordat u deze functie kunt gebruiken, moet u Fax opslaan of Faxvoorbeeld inschakelen.

1. Kies het nummer van uw faxmachine.
2. Als uw apparaat de oproep beantwoordt, toetst u de toegangscode in (drie cijfers gevolgd door *). Als u een lange toon hoort, zijn er berichten voor u.
3. Als u twee korte piepjes hoort, drukt u op 9 6 2.
4. Wacht op de lange toon en toets vervolgens met de kiestoetsen het faxnummer (maximaal 20 cijfers) in van het faxapparaat waarheen de faxberichten moeten worden doorgezonden, gevolgd door ##.



U kunt * en # niet als kiesnummers gebruiken, maar u kunt op # drukken om een pauze in het faxnummer in te voegen.

5. Wacht totdat u één lange piep van het apparaat hoort en hang op. Uw Brother-apparaat stuurt alle inkomende faxen naar het door u ingevoerde nummer door. Uw faxberichten worden vervolgens door het andere faxapparaat afgedrukt.



Verwante informatie

- [Opties voor faxen op afstand](#)

Gerelateerde onderwerpen:

- [Inkomende faxen in het machinegeheugen opslaan](#)
- [Opdrachten voor afstandsbediening](#)

Wijzig het nummer voor fax doorzenden

1. Kies het nummer van uw faxmachine.
2. Als uw apparaat de oproep beantwoordt, toetst u de toegangscode in (drie cijfers gevolgd door *). Als u een lange toon hoort, zijn er berichten voor u.
3. Als u twee korte piepjes hoort, drukt u op 9 5 4.
4. Wacht op de lange toon en toets vervolgens met de kiestoetsen het nieuwe nummer (maximaal 20 cijfers) in van de faxmachine waarheen de faxberichten moeten worden doorgezonden, gevolgd door ##.



U kunt * en # niet als kiesnummers gebruiken, maar u kunt op # drukken om een pauze in het faxnummer in te voegen.

5. Als u klaar bent, drukt u op 9 0 om toegang op afstand stop te zetten.
6. Wacht totdat u één lange piep van het apparaat hoort en hang op.



Verwante informatie

- [Opties voor faxen op afstand](#)

Gerelateerde onderwerpen:

- [Opdrachten voor afstandsbediening](#)

Voicehandelingen en faxnummers

- [Voicehandelingen](#)
- [Faxnummers opslaan](#)
- [Groepen voor groepsverzenden instellen](#)

Voicehandelingen

- Een telefoongesprek aannemen in de ontvangstmodus Fax/Telefoon

Een telefoongesprek aannemen in de ontvangstmodus Fax/Telefoon

Als het apparaat in de Fax/Telefoon-modus staat, wordt het dubbele belsignaal (een pseudo/dubbel belsignaal) gebruikt om aan te geven dat het een normaal telefoontje betreft.

Neem de hoorn van de haak als u zich bij het apparaat bevindt en druk vervolgens op de knop [Ophalen] om het gesprek te beantwoorden.

Als u de oproep aanneemt op een tweede toestel ¹, neemt u de hoorn van de haak tijdens het dubbele belsignaal en drukt u vervolgens op #51 tussen de belsignalen in. Als er niemand aan de lijn is of als iemand u een fax wil zenden, stuurt u de oproep terug naar het apparaat door op *51 te drukken.



Verwante informatie

- [Voicehandelingen](#)

¹ Niet beschikbaar in Duitsland

Faxnummers opslaan

- [Adresboeknummers opslaan](#)
- [Adresboeknummers van uitgaande oproepen opslaan](#)
- [Adresboeknummers van de geschiedenis van nummerweergave bewaren](#)
- [Namen of nummers in het adresboek wijzigen of wissen](#)

Adresboeknummers opslaan

1. Druk op  [Fax] > [Adres boek].
2. Ga als volgt te werk:
 - a. Druk op [Bewerken] > [Nw adres toev.] > [Naam].
 - b. Voer de naam (maximaal 16 tekens) in met behulp van het touchscreen. Druk op [OK].
 - c. Druk op [Adres 1].
 - d. Voer het eerste fax- of telefoonnummer in (maximaal 20 cijfers) met behulp van het touchscreen. Druk op [OK].



- Druk op [Pauze] om een pauze tussen nummers in te voegen. U kunt zo vaak als nodig op [Pauze] drukken om de pauze te verlengen.
 - Vergeet niet het netnummer op te geven wanneer u een fax- of telefoonnummer invoert. Afhankelijk van het land worden de namen en het overzicht van de nummerweergave mogelijk onjuist weergegeven als het fax- of telefoonnummer zonder netnummer wordt opgeslagen.
 - Als u een e-mailadres wilt opslaan voor de functies Internetfax of Scannen naar e-mail, drukt u op , voert u het e-mailadres in en drukt u vervolgens op [OK].
- e. Als u het tweede fax- of telefoonnummer wilt opslaan, drukt u op [Adres 2]. Voer het tweede fax- of telefoonnummer in (maximaal 20 cijfers) via het touchscreen. Druk op [OK].
 - f. Druk ter bevestiging op [OK].

Om nog een adresboeknummer op te slaan, herhaalt u deze stappen.

3. Druk op .



Verwante informatie

- [Faxnummers opslaan](#)

Gerelateerde onderwerpen:

- [Groepen voor groepsverzenden instellen](#)

Adresboeknummers van uitgaande oproepen opslaan

U kunt adresboeknummers van de geschiedenis van uitgaande oproepen opslaan.

1. Druk op  [Fax] > [Oproefhist.] > [Uitg. gesprek (Uitgaand gesprek)].
2. Veeg omhoog of omlaag of druk op ▲ of ▼ om het nummer dat u wilt opslaan weer te geven en druk er vervolgens op.
3. Druk op [Bewerken] > [Toevoegen aan adresboek] > [Naam].



Als u het nummer uit het overzicht van uitgaande gesprekken wilt verwijderen, drukt u op [Bewerken] > [Verwijder]. Druk ter bevestiging op [Ja].

4. Voer de naam (maximaal 16 tekens) in met behulp van het touchscreen. Druk op [OK].
5. Als u het tweede fax- of telefoonnummer wilt opslaan, drukt u op [Adres 2]. Voer het tweede fax- of telefoonnummer in (maximaal 20 cijfers) via het touchscreen. Druk op [OK].
6. Druk op [OK] om het fax- of telefoonnummer dat u wilt opslaan te bevestigen.
7. Druk op .



Verwante informatie

- [Faxnummers opslaan](#)

Gerelateerde onderwerpen:

- [Tekst invoeren in uw Brother-machine](#)

Adresboeknummers van de geschiedenis van nummerweergave bewaren

Als u een abonnement voor nummerweergave hebt bij uw telefoonbedrijf, kunt u adresboeknummers van inkomende oproepen in de geschiedenis van nummerweergave bewaren.

1. Druk op  [Fax] > [Oproephist.] > [Overzicht beller-id].
2. Veeg omhoog of omlaag, of druk op ▲ of ▼ om de naam of het nummer weer te geven dat u wilt opslaan en druk er vervolgens op.
3. Druk op [Bewerken] > [Toevoegen aan adresboek] > [Naam].



Als u het nummer uit het belleroverzicht wilt verwijderen, drukt u op [Bewerken] > [Verwijder]. Druk ter bevestiging op [Ja].

4. Voer de naam (maximaal 16 tekens) in met behulp van het touchscreen. Druk op [OK].
5. Als u het tweede fax- of telefoonnummer wilt opslaan, drukt u op [Adres 2]. Voer het tweede fax- of telefoonnummer in (maximaal 20 cijfers) via het touchscreen. Druk op [OK].
6. Druk op [OK] om het fax- of telefoonnummer dat u wilt opslaan te bevestigen.
7. Druk op .



Verwante informatie

- [Faxnummers opslaan](#)

Gerelateerde onderwerpen:

- [Nummerweergave](#)
- [Tekst invoeren in uw Brother-machine](#)

Namen of nummers in het adresboek wijzigen of wissen

1. Druk op  [Fax] > [Adres boek] > [Bewerken].

2. Ga op een van de volgende manieren te werk:

- Druk op [Wijzigen] om de namen of fax- of telefoonnummers te bewerken.

Veeg met uw vinger omhoog of omlaag of druk op ▲ of ▼ om het nummer dat u wilt wijzigen weer te geven en druk er vervolgens op.

- Als u de naam wilt wijzigen, drukt u op [Naam]. Voer de nieuwe naam (maximaal 16 tekens) via het touchscreen in. Druk op [OK].
- Als u het eerste fax- of telefoonnummer wilt opslaan, drukt u op [Adres 1]. Voer het nieuwe fax- of telefoonnummer in (maximaal 20 cijfers) via het touchscreen. Druk op [OK].
- Als u het tweede fax- of telefoonnummer wilt wijzigen, drukt u op [Adres 2]. Voer het nieuwe fax- of telefoonnummer in (maximaal 20 cijfers) via het touchscreen. Druk op [OK].

Druk op [OK] om te beëindigen.



Als u een teken wilt wijzigen, drukt u op ◀ of ▶ om de cursor te plaatsen zodat het teken dat u wilt wijzigen wordt gemarkeerd, en drukt u vervolgens op . Voer het nieuwe teken in.

- Als u nummers wilt verwijderen, drukt u op [Verwijder].
 - Selecteer de fax- of telefoonnummers die u wilt wissen door erop te drukken zodat er een vinkje bij staat, en druk vervolgens op [OK].

3. Druk op .



Verwante informatie

- [Faxnummers opslaan](#)

Groepen voor groepsverzenden instellen

Met een groep, die u in het adresboek kunt opslaan, kunt u dezelfde fax naar meerdere nummers verzenden.

Eerst moet u elk faxnummer in het adresboek opslaan. Vervolgens kunt u deze als nummers in de groep opnemen. Elke groep heeft een eigen adresboeknummer. U kunt maximaal zes groepen opslaan en u kunt maximaal 198 nummers aan een grote groep toewijzen.

1. Druk op  [Fax] > [Adres boek].
2. Ga als volgt te werk:
 - a. Druk op [Bewerken] > [Groep instell. (Groepsinstell.)] > [Naam].
 - b. Voer de groepsnaam (maximaal 16 tekens) via het touchscreen in. Druk op [OK].
 - c. Druk op [Toev./Verw. (Toevoegen/verw.)].
 - d. U kunt adresboeknummers aan de groep toevoegen door erop te drukken, zodat ze met een vinkje worden gemarkeerd. Druk op [OK].
 - e. Controleer de weergegeven lijst met namen en nummers die u hebt geselecteerd en druk vervolgens op [OK] om de groep op te slaan.

Herhaal deze stappen om nog een groep op te slaan voor rondsturen.

3. Druk op .



Verwante informatie

- [Voicehandelingen en faxnummers](#)
 - [Een groepsverzendingsnaam wijzigen](#)
 - [Een groepsverzending wissen](#)
 - [Een groepsverzendinglid toevoegen of verwijderen](#)

Gerelateerde onderwerpen:

- [Dezelfde fax naar meer dan een bestemming verzenden \(groepsverzenden\)](#)
- [Adresboeknummers opslaan](#)

Een groepsverzendingsnaam wijzigen

1. Druk op  [Fax] > [Adres boek] > [Bewerken] > [Wijzigen].
2. Veeg omhoog of omlaag of druk op ▲ of ▼ om de gewenste groep weer te geven en druk er vervolgens op.
3. Druk op [Naam].
4. Voer de nieuwe groepsnaam (maximaal 16 tekens) via het touchscreen in. Druk op [OK].



Een opgeslagen naam wijzigen:

Als u een teken wilt wijzigen, drukt u op ◀ of ▶ om het onjuiste teken met de cursor te markeren. Druk vervolgens op .

Voer het nieuwe teken in.

5. Druk op [OK].
6. Druk op .





Verwante informatie

- [Groepen voor groepsverzenden instellen](#)

Gerelateerde onderwerpen:

- [Tekst invoeren in uw Brother-machine](#)

Een groepsverzending wissen



1. Druk op  [Fax] > [Adres boek] > [Bewerken] > [Verwijder].
2. Veeg omhoog of omlaag of druk op ▲ of ▼ om de gewenste groep weer te geven en druk er vervolgens op.
3. Druk op [OK].
4. Druk op .



Verwante informatie

- [Groepen voor groepsverzenden instellen](#)

Een groepsverzendinglid toevoegen of verwijderen

1. Druk op  [Fax] > [Adres boek] > [Bewerken] > [Wijzigen].
2. Veeg omhoog of omlaag of druk op ▲ of ▼ om de gewenste groep weer te geven en druk er vervolgens op.
3. Veeg omhoog of omlaag of druk op ▲ of ▼ om de optie [Toev./Verw. (Toevoegen/verw.)] weer te geven en druk er vervolgens op.
4. Veeg omhoog of omlaag of druk op ▲ of ▼ om de nummer weer te geven die u wilt toevoegen of wissen.
5. Doe het volgende voor elk nummer dat u wilt wijzigen:
 - Als u een nummer aan de groep wilt toevoegen, drukt u op het selectievakje van het nummer om een vinkje toe te voegen.
 - Als u een nummer uit de groep wilt verwijderen, drukt u op het selectievakje van het nummer om het vinkje te verwijderen.
6. Druk op [OK].
7. Druk op [OK].
8. Druk op .



Verwante informatie

- [Groepen voor groepsverzenden instellen](#)

Telefoondiensten en externe apparaten

- [Nummerweergave](#)
- [Het type telefoonlijn instellen](#)
- [Bellen via internet \(VoIP\) /Telefoonlijnstoring](#)
- [Extern antwoordapparaat](#)
- [Externe en tweede toestellen](#)

Nummerweergave

Met de functie Beller ID kunt u gebruikmaken van de nummerweergavedienst die door bepaalde telefoonbedrijven wordt aangeboden. Met deze dienst worden het telefoonnummer, of de naam (indien beschikbaar), van de beller op het display weergegeven wanneer de telefoon overgaat.

- De melding [ID onbekend] geeft aan dat de oproep afkomstig is van buiten het gebied dat uw nummerweergavedienst beslaat.
- (Niet beschikbaar in Nederland) Het bericht [Privénummer] betekent dat de oproep van buiten het servicegebied voor nummerweergave afkomstig is.

Neem contact op met uw telefoonbedrijf voor meer informatie.

Wanneer u een oproep beantwoordt, verdwijnt de nummerweergave-informatie van het LCD-scherm en wordt deze bewaard in het geheugen van de nummerweergave.

Bekijk de lijst of selecteer er een nummer en fax voor, voeg het aan het adresboek toe of wis het uit de geschiedenis.

U kunt een lijst afdrukken met informatie over de oproepen die uw apparaat heeft ontvangen.



- Deze functie is in sommige landen niet beschikbaar.
- De dienst nummerweergave varieert per provider. Neem contact op met uw telefoonbedrijf om te vragen of deze dienst beschikbaar is.



Verwante informatie



- [Telefoondiensten en externe apparaten](#)
 - [Nummerweergave inschakelen](#)

Gerelateerde onderwerpen:

- [Adresboeknummers van de geschiedenis van nummerweergave bewaren](#)
- [Een rapport afdrukken](#)
- [Fout- en onderhoudsberichten](#)

Nummerweergave inschakelen

Als u op de dienst Nummerweergave op uw telefoonlijn bent geabonneerd, zet u nummerweergave op Aan om het nummer van de beller op de LCD weer te geven wanneer u wordt gebeld.

1. Druk op  [Instellingen (Instell.)] > [Alle instell.] > [Fax] > [Diversen] > [Beller ID].
2. Druk op [Aan].
3. Druk op .

Verwante informatie

- [Nummerweergave](#)

Het type telefoonlijn instellen

Wanneer u het apparaat aansluit op een lijn met PBX of ISDN voor het verzenden en ontvangen van faxen, moet u een telefoonlijntype selecteren dat overeenkomt met de functies van uw lijn.

1. Druk op  [Instellingen (Instell.)] > [Alle instell.] > [Stand.instel.] > [Telefoonlijn inst].
2. Druk op [Normaal], [PBX] of [ISDN].
3. Als u [PBX] hebt geselecteerd, voert u de volgende stappen uit:
 - a. Druk op [Aan] of [Altijd].



- Als u [Aan] selecteert, kiest het apparaat alleen een kengetal vóór het faxnummer wanneer op [R] wordt gedrukt.
- Wanneer u [Altijd] selecteert, kiest het apparaat altijd een kengetal voor het faxnummer.

- b. Druk op [Buitenlijn].
- c. Voer het kengetal in via het touchscreen en druk vervolgens op [OK].



U kunt de cijfers 0 tot en met 9, #, * en ! gebruiken. U kunt ! niet met andere cijfers of tekens gebruiken.

4. Druk op .



Verwante informatie

- [Telefoondiensten en externe apparaten](#)
 - [PBX en doorverbinden](#)

Gerelateerde onderwerpen:

- [Telefoon- en faxproblemen](#)

PBX en doorverbinden

De standaardinstelling van [Tel lijn inst] op het apparaat is [Normaal], zodat u het apparaat op een standaard openbaar telefoonnetwerk (PSTN) kunt aansluiten. De meeste kantoren gebruiken echter een centraal telefoonsysteem oftewel een Private Branch Exchange (PBX). Uw apparaat kan op de meeste PBX-telefoonsystemen worden aangesloten. De oproepfunctie van het apparaat ondersteunt alleen TBR (Timed Break Recall). TBR werkt met de meeste PBX-systemen, zodat u toegang krijgt tot een buitenlijn of gesprekken naar een andere lijn kunt doorverbinden ¹. Druk op de knop [R] om deze functie te gebruiken.



U kunt een druk op de knop [R] programmeren als onderdeel van een nummer dat in het adresboek is opgeslagen. Hiervoor drukt u tijdens het programmeren van het adresboek eerst op [R] (op het LCD verschijnt '!'), waarna u het telefoonnummer invoert. Hierdoor hoeft u niet telkens op [R] te drukken voordat u een nummer via het adresboek kiest. Uw type telefoonlijn moet echter op het apparaat op PBX zijn ingesteld om deze programmering te gebruiken.



Verwante informatie

- [Het type telefoonlijn instellen](#)

¹ Niet beschikbaar in Duitsland

Bellen via internet (VoIP) /Telefoonlijnstoring

VoIP is een telefoonsysteem dat gebruikmaakt van een internetverbinding in plaats van een traditionele telefoonlijn. Telefoonbedrijven bieden vaak pakketten met VoIP-, internet- en kabeldiensten.

Uw apparaat werkt mogelijk niet met bepaalde VoIP-systemen. Wanneer u uw apparaat wilt gebruiken voor het versturen en ontvangen van faxen op een VoIP-systeem, moet u zorgen dat één uiteinde van uw telefoonsnoer is aangesloten op de LINE-ingang van het apparaat. Het andere uiteinde van het telefoonsnoer kan worden aangesloten op een modem, telefoonadapter, splitter of soortgelijk apparaat.

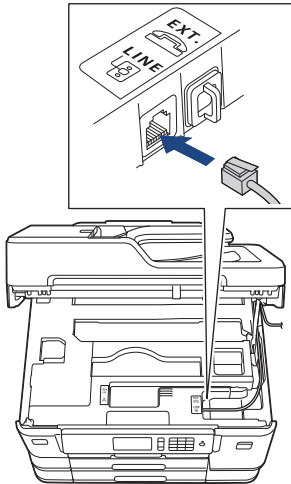

Neem contact op met uw VoIP-provider voor informatie over het aansluiten van uw apparaat op het VoIP-systeem.

Nadat u uw apparaat op het VoIP-systeem hebt aangesloten, controleert u of er een kiestoon is. Neem de hoorn van de externe telefoon van de haak en luister of u een kiestoon hoort. Neem contact op met uw VoIP-provider als er geen kiestoon is.

Wanneer u problemen hebt met het verzenden of ontvangen van faxen via een VoIP-systeem, kunt u de modemsnelheid van het apparaat het best instellen op [Basic(voorVoIP) (Basic (voor VoIP))].



Verwante informatie

- [Telefoondiensten en externe apparaten](#)

Gerelateerde onderwerpen:

- [Storing op de telefoonlijn/VoIP](#)

Extern antwoordapparaat

U kunt een extern antwoordapparaat op dezelfde lijn als uw apparaat aansluiten. Als uw antwoordapparaat een oproep beantwoordt, 'luistert' het apparaat naar de faxtonen van het verzendende faxapparaat. Als faxtonen worden waargenomen, neemt het apparaat de oproep over en wordt de fax ontvangen. Als er geen faxtonen worden waargenomen, wordt de beller met uw antwoordapparaat verbonden en wordt [Telefoon] op het LCD-scherm weergegeven.

Het externe antwoordapparaat moet binnen vier besignalen antwoorden (de aanbevolen instelling is twee besignalen). Dit komt omdat uw apparaat de faxtonen niet kan horen tot het externe antwoordapparaat de oproep heeft beantwoord. Het verzendende apparaat gaat nog acht tot tien seconden door met het zenden van faxtonen. U kunt beter niet de bespaarstand op uw externe antwoordapparaat gebruiken als dit is ingesteld op meer dan vier besignalen om geactiveerd te worden.

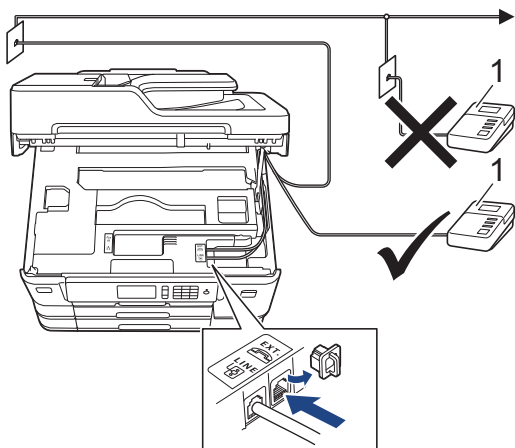

1 Antwoordapparaat

BELANGRIJK

Sluit een antwoordapparaat **NOOIT** op een andere plaats op dezelfde telefoonlijn aan.



Als u problemen hebt met het ontvangen van faxen, stelt u op uw externe antwoordapparaat een lagere waarde voor de belvertraging in.



Verwante informatie

- [Telefoondiensten en externe apparaten](#)
 - [Een extern antwoordapparaat aansluiten](#)
 - [Een uitgaand bericht \(OGM\) op uw externe antwoordapparaat opnemen](#)
 - [Aansluiting op meerdere lijnen \(PBX\)](#)

Gerelateerde onderwerpen:

- [Telefoon- en faxproblemen](#)

Een extern antwoordapparaat aansluiten

1. Stel uw externe antwoordapparaat in op het laagste aantal belsignalen dat is toegestaan. Neem contact op met uw telefoonbedrijf voor meer informatie. (De instelling voor de belvertraging van het apparaat is niet van toepassing.)
2. Neem het uitgaande bericht op uw externe antwoordapparaat op.
3. Stel het antwoordapparaat in op het aannemen van oproepen.
4. Stel de ontvangstmodus op uw apparaat op [Ext. TEL/ANT] in.



Verwante informatie

- [Extern antwoordapparaat](#)

Gerelateerde onderwerpen:

- [Overzicht van ontvangstmodi](#)
- [Kies de juiste ontvangstmodus](#)
- [Telefoon- en faxproblemen](#)

Een uitgaand bericht (OGM) op uw externe antwoordapparaat opnemen

1. Neem vijf seconden stilte op aan het begin van uw bericht. Dit geeft uw apparaat de gelegenheid om naar faxtonen te luisteren.



Wij adviseren om aan het begin van uw uitgaande bericht eerst een stilte van vijf seconden op te nemen zodat faxtonen duidelijk door het apparaat kunnen worden waargenomen. U kunt proberen om deze pauze weg te laten, maar als uw apparaat problemen heeft met de ontvangst moet u het uitgaande bericht opnieuw opnemen en deze stilte inlassen.

2. Neem een bericht van maximaal 20 seconden op.
3. Beëindig uw bericht van 20 seconden met uw code voor activeren op afstand voor wie handmatig faxen wil verzenden. Bijvoorbeeld: "Spreek na de pieptoon een boodschap in of druk op '51 en Start om een fax te versturen.'



Verwante informatie

- [Extern antwoordapparaat](#)

Aansluiting op meerdere lijnen (PBX)

Wij raden u aan om contact op te nemen met het bedrijf dat uw PBX heeft geïnstalleerd om uw apparaat aan te sluiten. Wanneer u beschikt over een systeem met meerdere lijnen, raden wij u aan om de installateur te vragen om het apparaat op de laatste lijn van het systeem aan te sluiten. Zo wordt voorkomen dat het apparaat wordt geactiveerd wanneer het systeem telefoonoproepen ontvangt. Als alle inkomende oproepen worden beantwoord door een telefonist(e), raden we aan om de ontvangstmodus op `[Handmatig]` in te stellen.

Wij kunnen niet garanderen dat uw apparaat onder alle omstandigheden naar behoren werkt als deze is aangesloten op een PBX. Neem bij problemen met het verzenden of ontvangen van faxen eerst contact op met het bedrijf dat uw centrale verzorgt.



Verwante informatie

- [Extern antwoordapparaat](#)

Externe en tweede toestellen

- Een extern of tweede toestel aansluiten
- Werken met externe of tweede toestellen
- Codes op afstand gebruiken

Een extern of tweede toestel aansluiten

U kunt een afzonderlijke telefoon op uw apparaat aansluiten zoals in onderstaande diagram getoond.

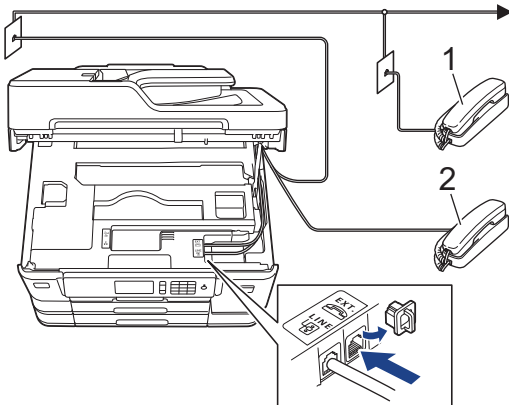

1 Tweede toestel

2 Extern toestel



Zorg ervoor dat de kabel van de externe telefoon niet meer dan drie meter lang is.



Verwante informatie

- [Externe en tweede toestellen](#)

Werken met externe of tweede toestellen



Een tweede toestel is in Duitsland niet beschikbaar.

Wanneer u een faxoproep aanneemt op een tweede toestel of een extern toestel, kunt u de oproep naar het apparaat doorverbinden met behulp van de code voor activeren op afstand. Als u op de code voor activeren op afstand *51 drukt, begint het apparaat met het ontvangen van de fax.

Als het apparaat een telefoonoproep beantwoordt en een dubbel belsignaal laat horen zodat u kunt overnemen, kunt u de oproep beantwoorden op een tweede toestel door op de code voor deactiveren op afstand #51 te drukken.

Als u een telefoontje aanneemt en er is niemand aan de lijn:

U moet ervan uitgaan dat u een handmatig verzonden fax ontvangt.

Toets *51 in en wacht tot u het tjiropende geluid hoort of tot op het LCD-scherm [Ontvangst] wordt weergegeven en hang dan op.



U kunt ook de functie Fax Waarnemen gebruiken om het telefoontje automatisch door uw apparaat te laten aannemen.



Verwante informatie

- [Externe en tweede toestellen](#)

Gerelateerde onderwerpen:

- [Stel het aantal keren in dat het apparaat overgaat voordat deze antwoordt \(Belvertraging\)](#)
- [Stel Fax waarnemen in](#)
- [Stel een toegangscode op afstand in](#)
- [De F/T-beltijd \(dubbel belsignaal\) instellen](#)

Codes op afstand gebruiken

Code voor activeren op afstand

Als u een faxoproep aanneemt op een tweede of extern toestel, kunt u de oproep doorverbinden naar het apparaat door het intoetsen van de code voor activeren op afstand *51. Wacht tot u de tjrpende geluiden hoort en leg vervolgens de hoorn op de haak.

Als u een faxoproep op de externe telefoon beantwoordt, kunt u het apparaat opdragen om de fax te ontvangen door op de Start-knop te drukken en vervolgens de ontvangstoptie te selecteren.

Code voor deactiveren op afstand (Niet beschikbaar in Duitsland)

Wanneer u een normaal telefoontje ontvangt terwijl het apparaat in de modus Fax/Telefoon staat, wordt na de aanvankelijke belvertraging het snelle dubbele belsignaal gebruikt. Als u de oproep aanneemt op een tweede toestel, kunt u het dubbele belsignaal uitschakelen door te drukken op #51 (zorg ervoor dat u hierop drukt tussen de belsignalen in).

Als het apparaat een telefoonoproep beantwoordt en een dubbel belsignaal laat horen zodat u kunt overnemen, kunt u de oproep beantwoorden op de externe telefoon door op [Ophalen] te drukken.



Verwante informatie



- [Externe en tweede toestellen](#)
 - [De codes voor afstandsbediening wijzigen](#)

Gerelateerde onderwerpen:

- [Stel een toegangscode op afstand in](#)
- [Stel Fax waarnemen in](#)

De codes voor afstandsbediening wijzigen

De vooraf ingestelde code voor activering op afstand is ***51**. De vooraf ingestelde code voor activering op afstand ¹ is **#51**. Wanneer de verbinding iedere keer wordt verbroken wanneer u probeert om vanaf een ander toestel toegang te krijgen tot uw externe antwoordapparaat, is het raadzaam om de driecijferige code te wijzigen in een ander driecijferige code met de nummers 0-9, *, #.

1. Druk op  [Instellingen (Instell.)] > [Alle instell.] > [Fax] > [Ontvangstmenu] > [Act.Op Afst.].
2. Ga op een van de volgende manieren te werk:
 - Als u de code voor activering op afstand wilt wijzigen, drukt u op [Afstandscod]. Voer de nieuwe code in en druk op [OK].
 - Als u de code voor deactiveren op afstand ² wilt wijzigen, drukt u op [Deactiveren]. Voer de nieuwe code in en druk vervolgens op [OK].
 - Wanneer u de codes niet wilt wijzigen, gaat u naar de volgende stap .
 - Als u de codes voor afstandsbediening [Uit] (of [Aan]) wilt zetten, drukt u op [Act.Op Afst.]. Druk op [Uit] (of [Aan]).
3. Druk op .



Verwante informatie

- [Codes op afstand gebruiken](#)

¹ Niet beschikbaar in Duitsland

² Niet beschikbaar in Duitsland

Faxrapporten



- [De stijl van het verzendrapport instellen](#)
- [De intervalperiode van het faxjournaal instellen](#)
- [Rapporten afdrucken](#)

De stijl van het verzendrapport instellen

U kunt het verzendrapport gebruiken als bewijs dat u een fax hebt verzonden. Dit rapport vermeldt de naam of faxnummer van de partij, de tijd en datum van de transmissie, de duur van de transmissie, het aantal verzonden pagina's en of de transmissie wel of niet is gelukt.

Voor het verzendrapport zijn verschillende instellingen mogelijk:

Optie	Beschrijving
Aan	Drukt een rapport af na elke verzonden fax.
Aan (+afb.)	Drukt een rapport af na elke verzonden fax. Een gedeelte van de eerste pagina van de fax wordt op het rapport weergegeven.
Alleen fout	Drukt een rapport af als uw fax niet is verzonden vanwege een transmissiefout.
Alleen fout (+afbeelding)	Drukt een rapport af als uw fax niet is verzonden vanwege een transmissiefout. Een gedeelte van de eerste pagina van de fax wordt op het rapport weergegeven.
Uit	Het rapport wordt niet afgedrukt.

1. Druk op  [Instellingen (Instell.)] > [Alle instell.] > [Fax] > [Kies rapport] > [Verzendrapp. (Verz.rapport)].
 2. Druk op de gewenste optie.
Als u [Aan (+afb.)] of [Alleen fout (+afbeelding)] selecteert, verschijnt de afbeelding niet op het verzendrapport als Direct verzenden is ingesteld op [Aan]. Bij het verzenden van een kleurenfax wordt de afbeelding niet op het rapport weergegeven.
 3. Druk op .
- Als de verzending goed is verlopen, wordt [OK] naast [RESULT] op het verzendrapport weergegeven. Als de verzending niet goed is verlopen, wordt [FOUT] naast [RESULT] weergegeven.

Verwante informatie

- [Faxrapporten](#)

De intervalperiode van het faxjournaal instellen

U kunt het apparaat zo instellen dat er op vaste tijden een faxjournaal wordt afgedrukt (elke 50 faxen, elke 6, 12 of 24 uur, elke 2 of 7 dagen).

1. Druk op  [Instellingen (Instell.)] > [Alle instell.] > [Fax] > [Kies rapport] > [Journaal tijd (Journaalper.)].
2. Druk op [Journaal tijd (Journaalper.)].
3. Veeg omhoog of omlaag, of druk op ▲ of ▼ om een interval te selecteren.
 - 6, 12, 24 uur, 2 of 7 dagen
Het apparaat drukt het rapport op het opgegeven tijdstip af en verwijdert vervolgens alle taken uit het journaalgeheugen. Als het geheugen van het apparaat vol is omdat het maximum van 200 taken is bereikt en de door u geselecteerde tijd nog niet is verstreken, wordt het faxjournaal voortijdig afgedrukt en worden vervolgens alle taken uit het geheugen gewist. Als u een extra rapport wilt voordat het tijd is om dit automatisch af te drukken, kunt u er een afdrucken zonder dat de taken worden gewist.
 - Na 50 faxen
Het journaal wordt afgedrukt als 50 taken in het apparaat zijn opgeslagen.
4. Als u 6, 12, 24 uur, 2 of 7 dagen hebt geselecteerd, drukt u op [Tijd] en voert u de tijd via het touchscreen in. Druk op [OK].
5. Als u [Elke 7 dagen (Om de 7 dagen)] hebt geselecteerd, drukt u op [Dag]. Veeg omhoog of omlaag of druk op ▲ of ▼ om de optie [Elke maandag], [Elke dinsdag], [Elke woensdag], [Elke donderdag], [Elke vrijdag], [Elke zaterdag] of [Elke zondag] weer te geven en druk vervolgens op de eerste dag voor de 7-daagse aftelperiode.
6. Druk op .



Verwante informatie

- [Faxrapporten](#)

Gerelateerde onderwerpen:

- [Het apparaat instellen om automatisch uit te gaan](#)

PC-FAX

- [PC-FAX voor Windows](#)
- [PC-FAX voor Mac](#)

PC-FAX voor Windows

- [Overzicht van PC-FAX \(Windows\)](#)
- [Een fax verzenden met PC-FAX \(Windows\)](#)
- [Ontvang faxen op uw computer \(Windows\)](#)

Overzicht van PC-FAX (Windows)

Verminder het papierverbruik en bespaar tijd door de PC-FAX-software van Brother te gebruiken om faxen rechtstreeks van uw apparaat te sturen.



- [PC-FAX configureren \(Windows\)](#)
- [Uw adresboek van PC-Fax configureren \(Windows\)](#)

PC-FAX configureren (Windows)

Voordat u faxen met PC-FAX verzendt, personaliseert u de verzendopties in elk tabblad van het dialoogvenster **PC-FAX instelling**.

1. Ga op een van de volgende manieren te werk:

- Windows 7

Klik op  (**Starten**) > **Alle programma's** > **Brother** > **Brother Utilities**.

Klik op de vervolgkeuzelijst en selecteer uw modelnaam (indien nog niet gedaan). Klik in de linkernavigatiebalk op **PC-FAX** en klik vervolgens op **Verzenden instellen**.

- Windows 8 en Windows 10

Klik op  (**Brother Utilities**) en vervolgens op de vervolgkeuzelijst en selecteer uw modelnaam (indien nog niet geselecteerd). Klik in de linkernavigatiebalk op **PC-FAX** en klik vervolgens op **Verzenden instellen**.

Het dialoogvenster **PC-FAX instelling** verschijnt.

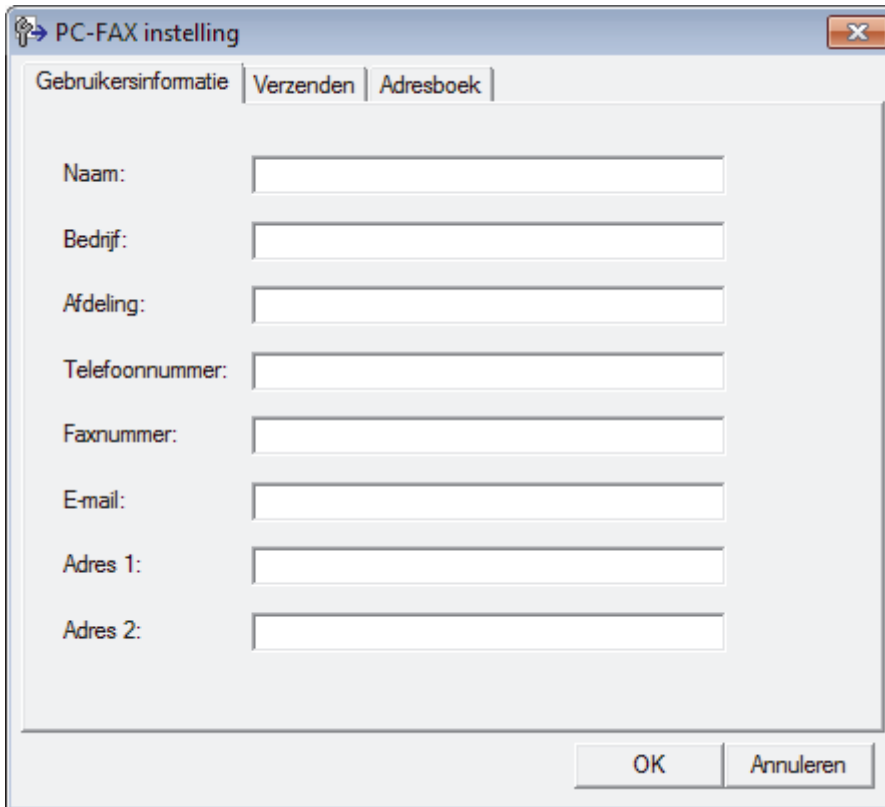

2. Ga op een van de volgende manieren te werk:

- Klik op het tabblad **Gebruikersinformatie** en selecteer vervolgens uw gebruikersinformatie in de velden.



Elke Microsoft-account kan over zijn eigen aangepaste **Gebruikersinformatie** scherm beschikken voor aangepaste kopteksten en voorbladen voor faxen.

- Klik op het tabblad **Verzenden** en voer vervolgens het nummer voor een buitenlijn (indien nodig) in het veld **Buitenlijn toegang** in. Vink het selectievakje **Kop opnemen** aan om de kopinformatie bij te voegen.
- Klik op het tabblad **Adresboek** en selecteer vervolgens het adresboek dat u voor PC-FAX wilt gebruiken in de vervolgkeuzelijst **Adressenlijst selecteren**.

3. Klik op **OK**.



Verwante informatie

- [Overzicht van PC-FAX \(Windows\)](#)
-

Uw adresboek van PC-Fax configureren (Windows)

Voeg leden en groepen toe, bewerk en wis deze om het **Adresboek** van Brother te personaliseren.

- [Een naam aan PC-FAX-adresboek toevoegen \(Windows\)](#)
- [Een groep in uw PC-FAX-adresboek aanmaken \(Windows\)](#)
- [Namen of groepen bewerken in uw PC-FAX-adresboek \(Windows\)](#)
- [Een naam of groep uit uw PC-Fax-adresboek verwijderen \(Windows\)](#)
- [Uw PC-FAX-adresboek exporteren \(Windows\)](#)
- [Importeer informatie naar uw PC-FAX-adresboek \(Windows\)](#)

Een naam aan PC-FAX-adresboek toevoegen (Windows)

Voeg nieuwe mensen en hun faxinformatie toe aan het PC-Faxadresboek als u een fax met Brother PC-Faxsoftware wilt verzenden.

1. Ga op een van de volgende manieren te werk:

- Windows 7

Klik op  (**Starten**) > **Alle programma's** > **Brother** > **Brother Utilities**.

Klik op de vervolgkeuzelijst en selecteer uw modelnaam (indien nog niet gedaan). Klik in de linkernavigatiebalk op **PC-FAX** en klik vervolgens op **Adresboek (Versturen)**.

- Windows 8 en Windows 10

Klik op  (**Brother Utilities**) en vervolgens op de vervolgkeuzelijst en selecteer uw modelnaam (indien nog niet geselecteerd). Klik in de linkernavigatiebalk op **PC-FAX** en klik vervolgens op **Adresboek (Versturen)**.

Het dialoogvenster **Adresboek** verschijnt.

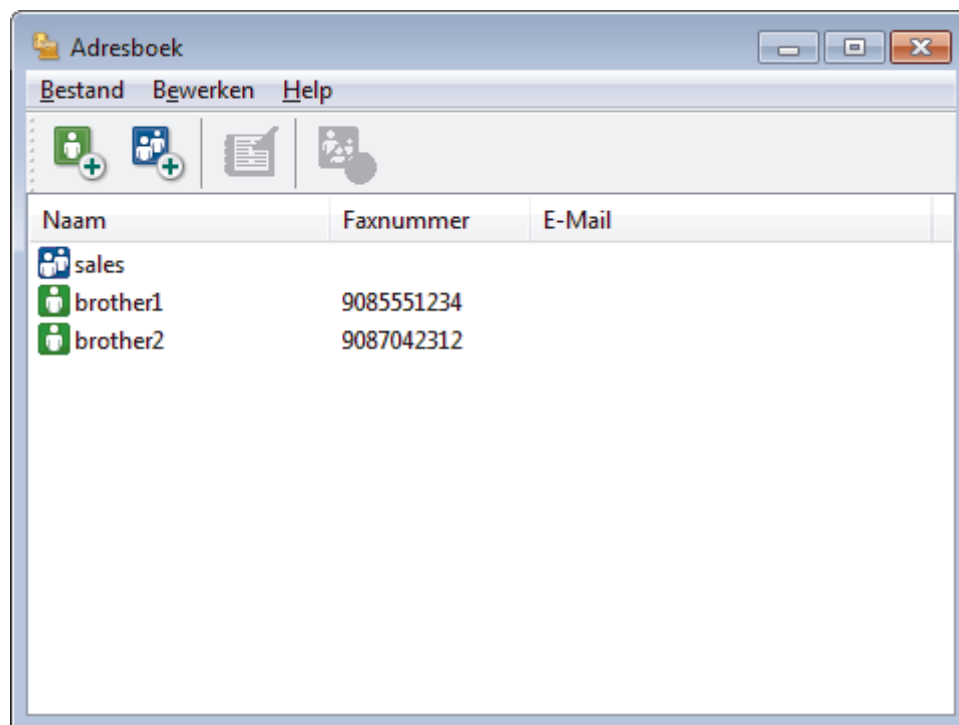

2. Klik op .

Het dialoogvenster **Adresboek Leden Setup** verschijnt.

3. Voer de informatie van het lid in de overeenstemmende velden in. Alleen het veld **Naam** is vereist.
4. Klik op **OK**.

Verwante informatie

- [Uw adresboek van PC-Fax configureren \(Windows\)](#)

Een groep in uw PC-FAX-adresboek aanmaken (Windows)

Maak een groep aan om dezelfde PC-FAX naar diverse ontvangers tegelijk te groepsverzenden.

1. Ga op een van de volgende manieren te werk:

- Windows 7

Klik op  (**Starten**) > **Alle programma's** > **Brother** > **Brother Utilities**.

Klik op de vervolgkeuzelijst en selecteer uw modelnaam (indien nog niet gedaan). Klik in de linkernavigatiebalk op **PC-FAX** en klik vervolgens op **Adresboek (Versturen)**.

- Windows 8 en Windows 10

Klik op  (**Brother Utilities**) en vervolgens op de vervolgkeuzelijst en selecteer uw modelnaam (indien nog niet geselecteerd). Klik in de linkernavigatiebalk op **PC-FAX** en klik vervolgens op **Adresboek (Versturen)**.

Het dialoogvenster **Adresboek** verschijnt.

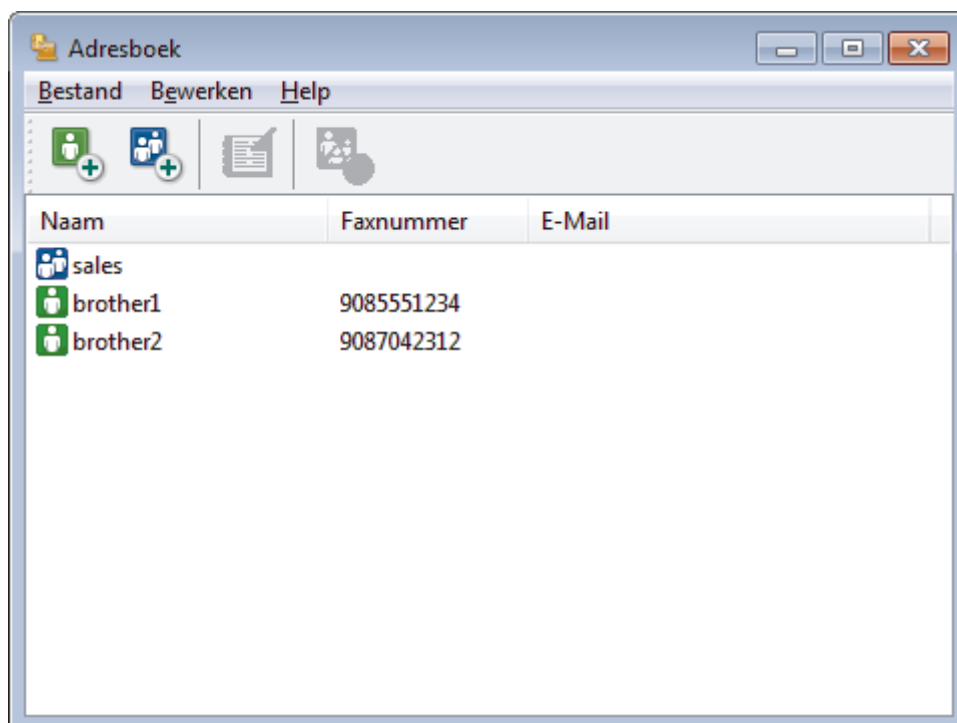

2. Klik op .

Het dialoogvenster **Adresboek Groepen Setup** verschijnt.

3. Voer de naam van de nieuwe groep in het veld **Groepsnaam** in.

4. Selecteer in het veld **Beschikbare Namen** elke naam die u in de groep wilt opnemen en klik vervolgens op **Toevoegen >>**.

Leden die aan de groep werden toegevoegd verschijnen in het vak **Groepsleden**.

5. Klik op **OK** wanneer u klaar bent.



Elke groep kan maximaal 50 leden bevatten.



Verwante informatie

- [Uw adresboek van PC-Fax configureren \(Windows\)](#)

Namen of groepen bewerken in uw PC-FAX-adresboek (Windows)

1. Ga op een van de volgende manieren te werk:

- Windows 7

Klik op  (**Starten**) > **Alle programma's** > **Brother** > **Brother Utilities**.

Klik op de vervolgkeuzelijst en selecteer uw modelnaam (indien nog niet gedaan). Klik in de linkernavigatiebalk op **PC-FAX** en klik vervolgens op **Adresboek (Versturen)**.

- Windows 8 en Windows 10

Klik op  (**Brother Utilities**) en vervolgens op de vervolgkeuzelijst en selecteer uw modelnaam (indien nog niet geselecteerd). Klik in de linkernavigatiebalk op **PC-FAX** en klik vervolgens op **Adresboek (Versturen)**.

Het dialoogvenster **Adresboek** verschijnt.

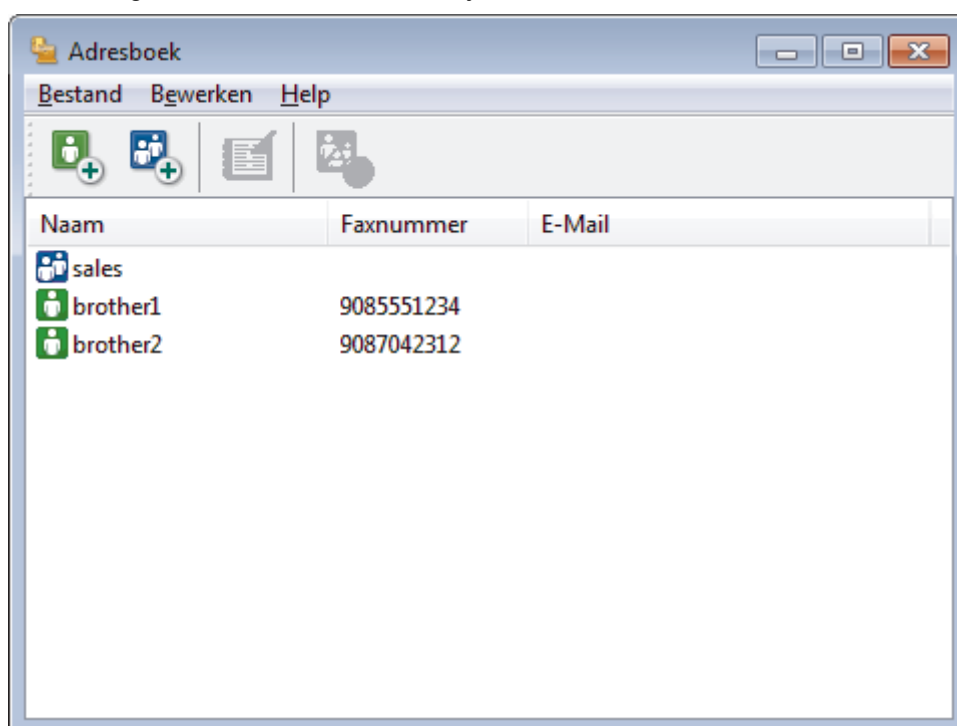

2. Selecteer het lid of de groep die u wilt bewerken.

3. Klik op  (**Eigenschap**).

4. Informatie van een lid of groep wijzigen.

5. Klik op **OK**.

Verwante informatie

- [Uw adresboek van PC-Fax configureren \(Windows\)](#)

Een naam of groep uit uw PC-Fax-adresboek verwijderen (Windows)

1. Ga op een van de volgende manieren te werk:

- Windows 7

Klik op  (**Starten**) > **Alle programma's** > **Brother** > **Brother Utilities**.

Klik op de vervolgkeuzelijst en selecteer uw modelnaam (indien nog niet gedaan). Klik in de linkernavigatiebalk op **PC-FAX** en klik vervolgens op **Adresboek (Versturen)**.

- Windows 8 en Windows 10

Klik op  (**Brother Utilities**) en vervolgens op de vervolgkeuzelijst en selecteer uw modelnaam (indien nog niet geselecteerd). Klik in de linkernavigatiebalk op **PC-FAX** en klik vervolgens op **Adresboek (Versturen)**.

Het dialoogvenster **Adresboek** verschijnt.

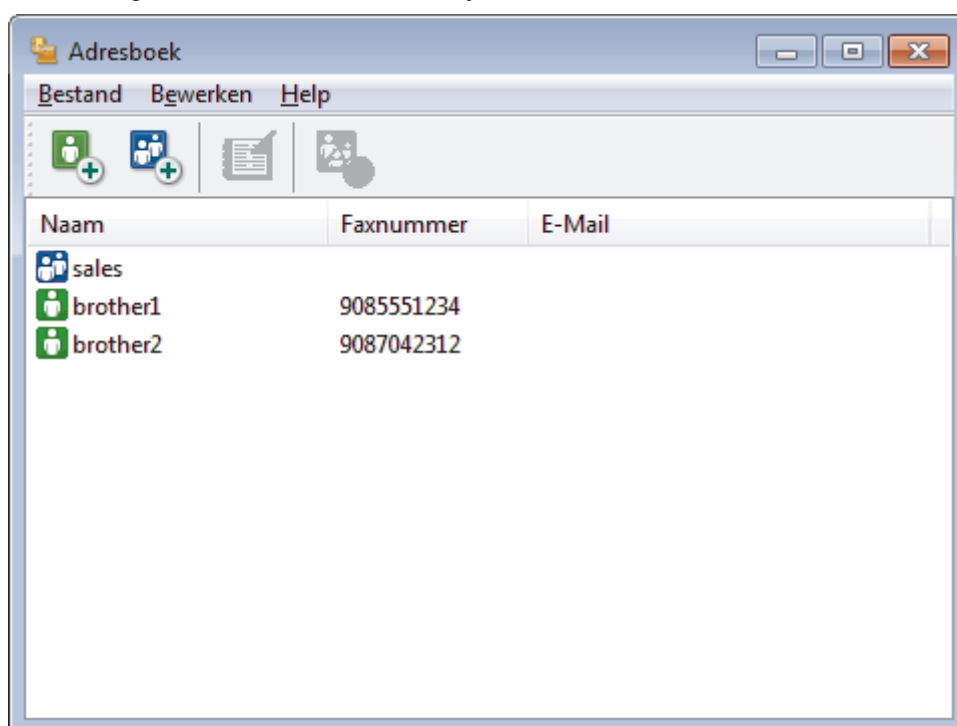

2. Selecteer het lid of de groep die u wilt wissen.

3. Klik op  (**Verwijder**).

4. Wanneer het dialoogvenster voor bevestiging verschijnt, klikt u op **OK**.

Verwante informatie

- [Uw adresboek van PC-Fax configureren \(Windows\)](#)

Uw PC-FAX-adresboek exporteren (Windows)

U kunt het adresboek exporteren als een ASCII-tekstbestand (*.csv), een vCard (een elektronisch visitekaartje) of **Kiesgegevens externe setup** en het op uw computer opslaan.

- U kunt de groepsinstellingen niet exporteren wanneer u de gegevens van het **Adresboek** exporteert.

1. Ga op een van de volgende manieren te werk:

- Windows 7

Klik op  (**Starten**) > **Alle programma's** > **Brother** > **Brother Utilities**.

Klik op de vervolgkeuzelijst en selecteer uw modelnaam (indien nog niet gedaan). Klik in de linkernavigatiebalk op **PC-FAX** en klik vervolgens op **Adressenboek (Versturen)**.

- Windows 8 en Windows 10

Klik op  (**Brother Utilities**) en vervolgens op de vervolgkeuzelijst en selecteer uw modelnaam (indien nog niet geselecteerd). Klik in de linkernavigatiebalk op **PC-FAX** en klik vervolgens op **Adressenboek (Versturen)**.

Het dialoogvenster **Adresboek** verschijnt.

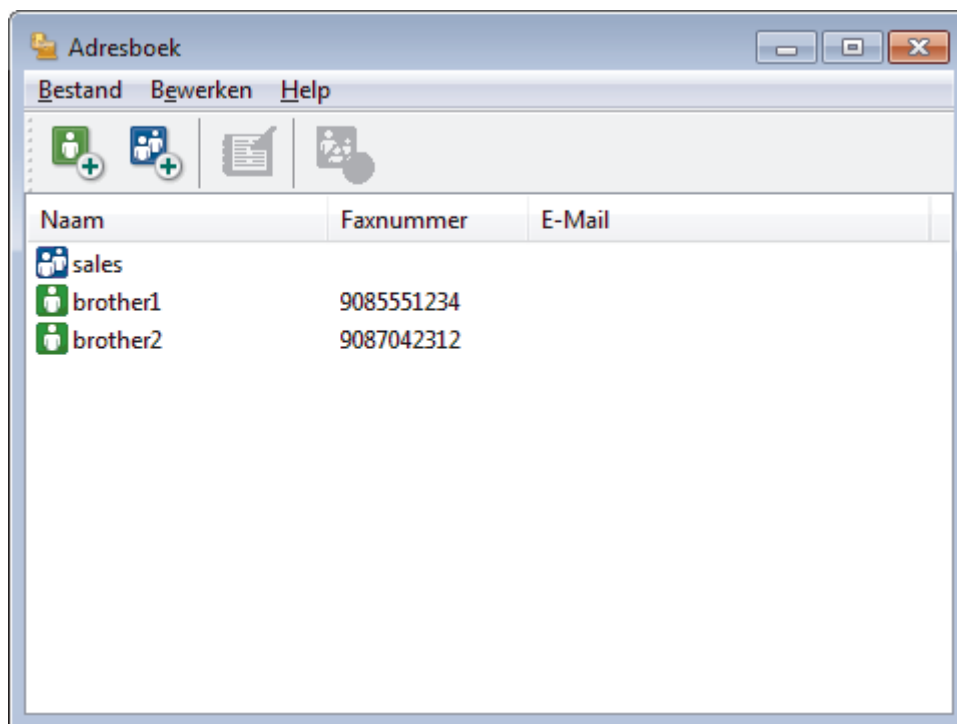

2. Klik op het **Bestand**-menu en selecteer vervolgens **Exporteren**.

3. Selecteer een van de volgende zaken:

- **Tekst**

Het dialoogvenster **Selecteer Items** verschijnt. Ga naar stap 4.

- **vCard**

U moet het lid selecteren dat u uit uw adresboek wilt exporteren voordat u deze optie selecteert.

Blader naar de map waar u de vCard wilt opslaan, voer de naam van de vCard in het veld **Bestandsnaam** in en klik vervolgens op **Opslaan**.

- **Kiesgegevens externe setup**

Blader naar de map waar u de gegevens wilt opslaan, voer de bestandsnaam in het veld **Bestandsnaam** in en klik vervolgens op **Opslaan**.

-
4. Selecteer in het veld **Beschikbare items** de gegevens die u wilt exporteren en klik vervolgens op **Toevoegen >>**.



Selecteer en voeg de items toe in de volgorde waarin u ze in de lijst wilt zien.

5. Als u naar een ASCII-bestand exporteert, selecteert u onder het onderdeel **Deeltekens** de optie **Tab** of **Komma** om de gegevensvelden te scheiden.
6. Klik op **OK**.
7. Blader naar de map op uw computer waar u de gegevens wilt opslaan, voer de bestandsnaam in en klik vervolgens op **Opslaan**.



Verwante informatie

- [Uw adresboek van PC-Fax configureren \(Windows\)](#)
-

Importeer informatie naar uw PC-FAX-adresboek (Windows)

U kunt ASCII-tekstbestanden (*.csv), vCards (elektronische visitekaartjes) of **Kiesgegevens externe setup** importeren naar uw adresboek.

1. Ga op een van de volgende manieren te werk:

- Windows 7

Klik op  (**Starten**) > **Alle programma's** > **Brother** > **Brother Utilities**.

Klik op de vervolgkeuzelijst en selecteer uw modelnaam (indien nog niet gedaan). Klik in de linkernavigatiebalk op **PC-FAX** en klik vervolgens op **Adressenboek (Versturen)**.

- Windows 8 en Windows 10

Klik op  (**Brother Utilities**) en vervolgens op de vervolgkeuzelijst en selecteer uw modelnaam (indien nog niet geselecteerd). Klik in de linkernavigatiebalk op **PC-FAX** en klik vervolgens op **Adressenboek (Versturen)**.

Het dialoogvenster **Adresboek** verschijnt.

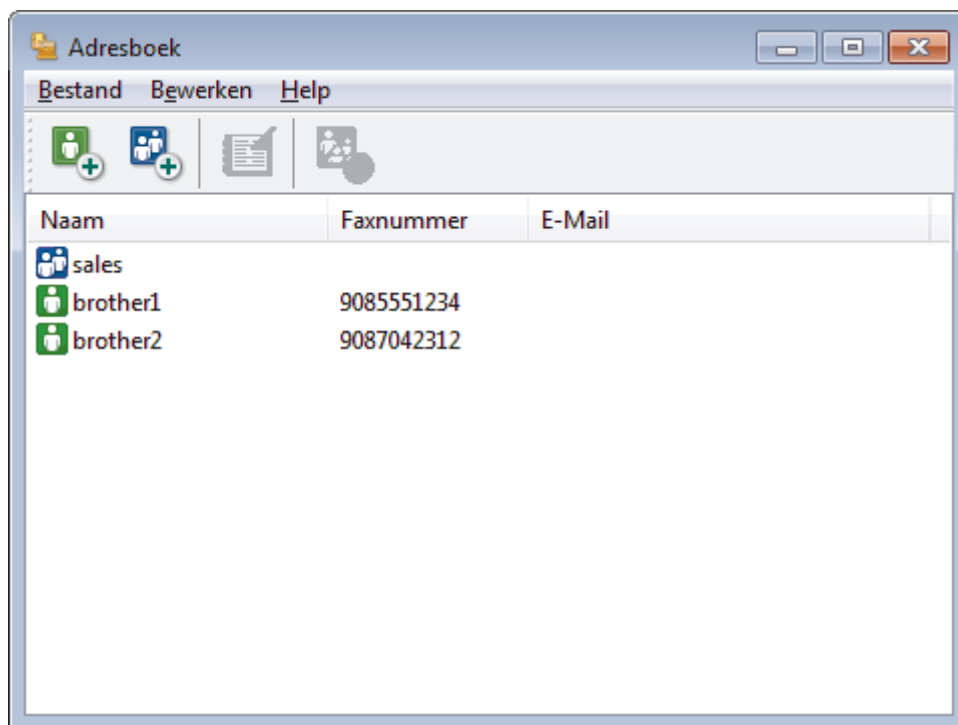

2. Klik op het **Bestand**-menu en selecteer vervolgens **Importeren**.

3. Selecteer een van de volgende zaken:

- **Tekst**

Het dialoogvenster **Selecteer Items** verschijnt. Ga naar stap 4.

- **vCard**

Ga naar stap 7.

- **Kiesgegevens externe setup**

Ga naar stap 7.

4. Selecteer in het veld **Beschikbare items** de gegevens die u wilt importeren en klik vervolgens op **Toevoegen >>**.



U moet in de lijst **Beschikbare items** velden selecteren en toevoegen in dezelfde volgorde als waarin ze in het te importeren tekstbestand staan.

-
5. Als u een ASCII-bestand importeert, selecteert u onder het gedeelte **Deelteken** de optie **Tab** of **Komma** om de gegevensvelden te scheiden.
 6. Klik op **OK**.
 7. Blader naar de map waar u de gegevens wilt importeren, voer de bestandsnaam in en klik vervolgens op **Openen**.



Verwante informatie

- [Uw adresboek van PC-Fax configureren \(Windows\)](#)
-

Een fax verzenden met PC-FAX (Windows)

PC-FAX ondersteunt alleen zwart-wit faxen. Een zwart-wit fax wordt verzonden zelfs als de originele gegevens in kleur zijn en het ontvangende faxapparaat kleurenfaxen ondersteunt.

1. Maak een bestand op uw computer in een willekeurige applicatie.
2. Selecteer het afdrukcommando in uw toepassing.
3. Selecteer **Brother PC-FAX** als uw printer en voltooi dan uw afdrukhandeling.

Het dialoogvenster **Brother PC-FAX** verschijnt.

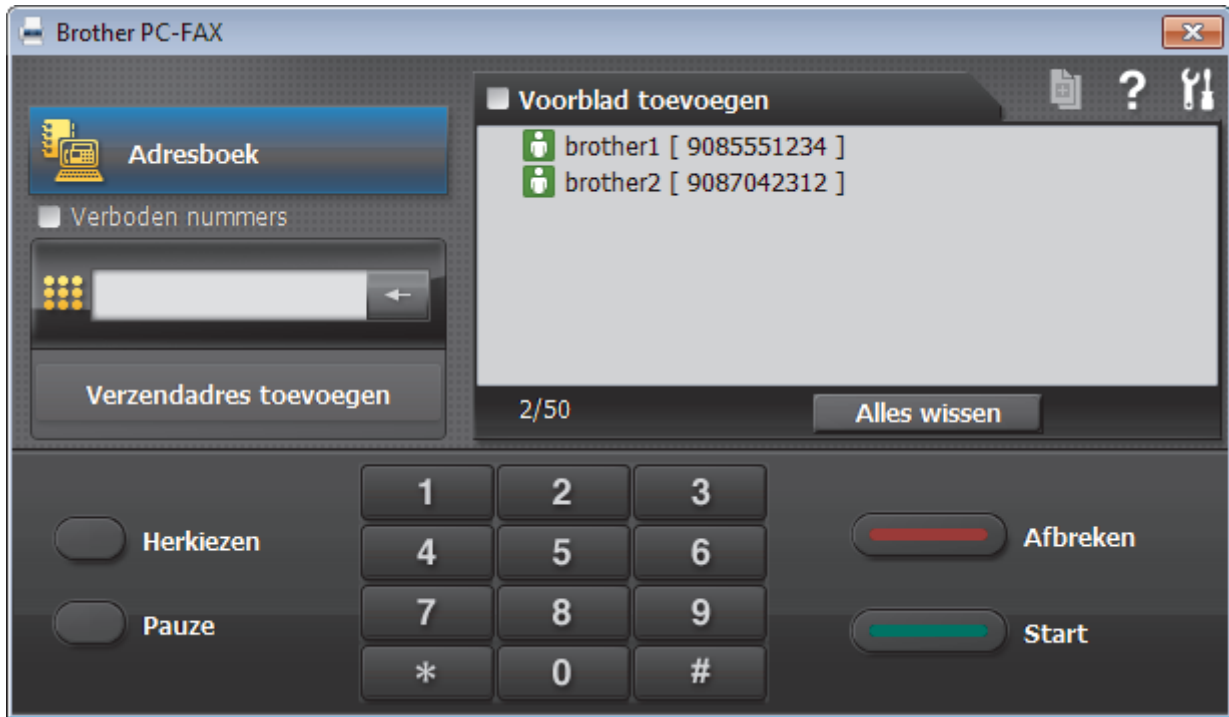

4. Tik een faxnummer op een van de volgende manieren:
 - Klik op de cijfers op de kiestoetsen om het nummer in te voeren en klik vervolgens op **Verzendadres toevoegen**.

 Als u het selectievakje **Verboden nummers** aanvinkt, wordt er ter bevestiging een dialoogvenster weergegeven waarin u met behulp van het toetsenbord het faxnummer opnieuw kunt invoeren. Met deze functie vermijdt u dat verzendingen op de verkeerde bestemming terechtkomen.

- Klik op de toets **Adresboek** en selecteer vervolgens een naam of een groep uit het adresboek.

 Als u een vergissing hebt gemaakt, kunt u alle gegevens wissen met de toets **Alles wissen**.

5. Om een voorblad in te voegen, vinkt u het selectievakje **Voorblad toevoegen** aan. U kunt ook op  klikken om een voorblad aan te maken of te bewerken.
6. Klik op **Start** om de fax te verzenden.



- Klik op **Afbreken** om de fax te annuleren.
- Als u een nummer opnieuw wilt kiezen, klikt u op **Herkiezen** om de laatste vijf faxnummers te tonen en klikt u vervolgens op **Start**.

✓ Verwante informatie

- [PC-FAX voor Windows](#)

Ontvang faxen op uw computer (Windows)

De PC-FAX-software van Brother gebruiken om faxen op uw computer te ontvangen, ze op het scherm te tonen en alleen de gewenste faxen af te drukken.

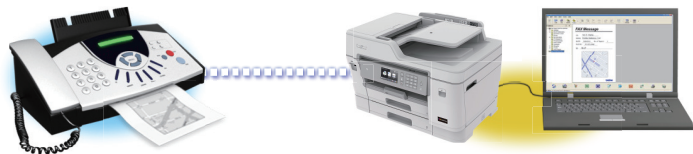

- [Faxen ontvangen met PC-FAX Ontvangen \(Windows\)](#)

Faxen ontvangen met PC-FAX Ontvangen (Windows)

Met de software PC-FAX Ontvangen van Brother kunt u faxen weergeven en opslaan op uw computer. Dit programma wordt automatisch geïnstalleerd wanneer u de software en drivers van Brother installeert en werkt op lokale of via het netwerk aangesloten apparaten.

- PC-FAX Ontvangen ondersteunt alleen zwart-wit faxen. Wanneer u een kleurenfax ontvangt, drukt uw apparaat de kleurenfax af op uw apparaat, maar wordt de fax niet naar uw computer verzonden.

Wanneer u de computer uitschakelt, blijft het apparaat binnenkomende faxen in het geheugen van het apparaat opslaan. Op de LCD van het apparaat wordt weergegeven hoeveel faxen in het geheugen zijn opgeslagen. Wanneer u deze toepassing start, worden alle ontvangen faxen automatisch in één keer naar uw computer verzonden. U kunt de optie Reserveafdruk inschakelen. Met deze optie drukt het apparaat de fax af voordat deze wordt verzonden naar uw computer of voordat de computer wordt uitgeschakeld. U kunt de reserveafdrukinstellingen vanaf uw Brother-apparaat instellen.



Verwante informatie

- [Ontvang faxen op uw computer \(Windows\)](#)
 - [PC-FAX Ontvangen van Brother op uw computer activeren \(Windows\)](#)
 - [Bekijk ontvangen PC-FAX-berichten \(Windows\)](#)

Gerelateerde onderwerpen:

- [Gebruik PC-Fax Ontvangen om ontvangen faxen over te brengen naar uw computer \(alleen Windows\)](#)

PC-FAX Ontvangen van Brother op uw computer activeren (Windows)



We bevelen aan om het selectievakje **Start het PC-FAX Receive op de computer startup** aan te vinken zodat de software automatisch opstart en alle faxen bij opstart kan doorverzenden.

1. Ga op een van de volgende manieren te werk:

- Windows 7

Klik op  (**Starten**) > **Alle programma's** > **Brother** > **Brother Utilities**.

Klik op de vervolgkeuzelijst en selecteer uw modelnaam (indien nog niet gedaan). Klik in de linkernavigatiebalk op **PC-FAX** en klik vervolgens op **Ontvangen**.

- Windows 8 en Windows 10

Klik op  (**Brother Utilities**) en vervolgens op de vervolgkeuzelijst en selecteer uw modelnaam (indien nog niet geselecteerd). Klik in de linkernavigatiebalk op **PC-FAX** en klik vervolgens op **Ontvangen**.

2. Bevestig het bericht en klik op **Ja**.

Het venster **PC-FAX Receive (PC-FAX Ontvangen)** verschijnt. Het pictogram  (**PC-FAX Ontvangen**) wordt weergegeven op de taakbalk van de computer.



Verwante informatie

- [Faxen ontvangen met PC-FAX Ontvangen \(Windows\)](#)
 - [Stel uw computer in voor PC-FAX Ontvangen \(Windows\)](#)
 - [Uw Brother-apparaat toevoegen aan PC-FAX Ontvangen \(Windows\)](#)

Stel uw computer in voor PC-FAX Ontvangen (Windows)

1. Dubbelklik op het pictogram  (PC-FAX Ontvangen) op de taakbalk.

Het venster **PC-FAX Receive (PC-FAX Ontvangen)** verschijnt.

2. Klik op **Instellingen**.
3. Configureer deze opties als nodig:

Voorkeuren

Stel in om PC-Fax Ontvangen automatisch te starten wanneer u Windows start.

Opslaan

Geef het pad op voor het opslaan van bestanden die via PC-Fax worden ontvangen en selecteer de gewenste bestandsindeling.

Upload to (Uploaden naar)

Configureer het pad naar de SharePoint-server en selecteer de optie om automatisch of handmatig te uploaden (alleen beschikbaar voor beheerders).

Apparaat

Selecteer het Brother-apparaat waarop u bestanden via PC-Fax wilt ontvangen.

Vergrendelen (alleen beschikbaar voor beheerders)

U kunt gebruikers die geen beheerdersrechten hebben verhinderen om de bovenstaande opties te wijzigen.

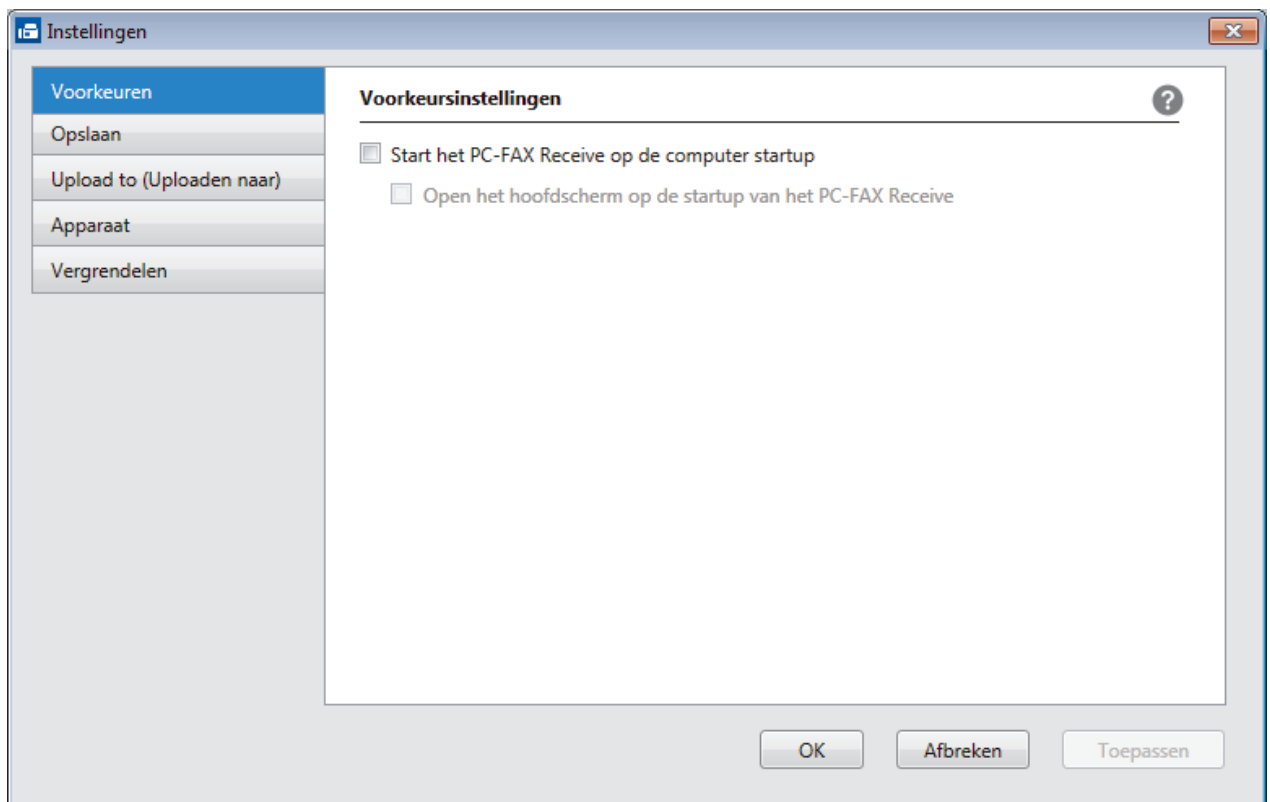

4. Klik op **OK**.

Verwante informatie

- [PC-FAX Ontvangen van Brother op uw computer activeren \(Windows\)](#)

Uw Brother-apparaat toevoegen aan PC-FAX Ontvangen (Windows)

- Als u het apparaat installeerde met de instructies voor een netwerkgebruiker, dan zou het apparaat al voor uw netwerk geconfigureerd moeten zijn.

1. Dubbelklik op het pictogram  (PC-FAX Ontvangen) op de taakbalk.

Het venster **PC-FAX Receive (PC-FAX Ontvangen)** verschijnt.

2. Klik op **Instellingen**.

3. Klik op **Apparaat > Toevoegen**.

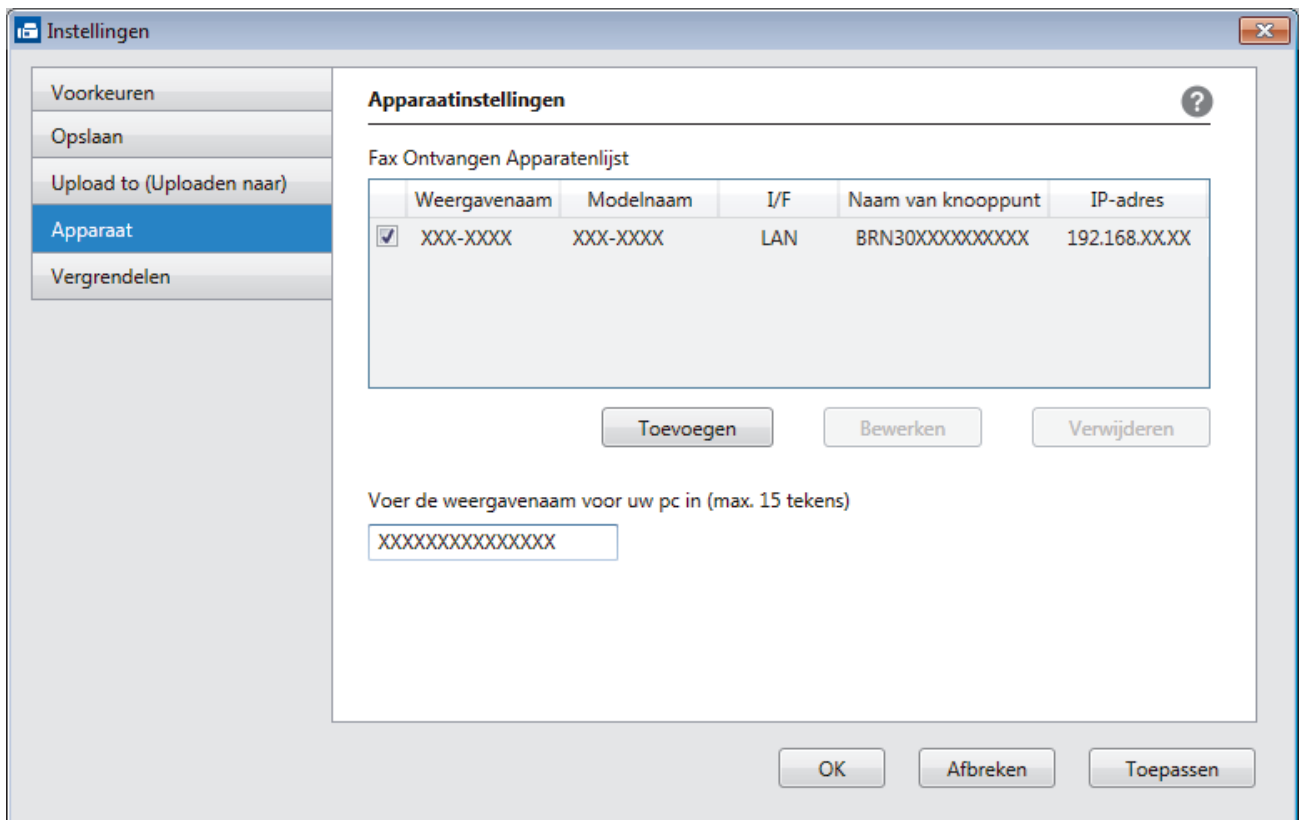

4. Selecteer de juiste verbindingmethode.

Selecteer uw apparaat in de onderstaande resultaten.

De aangesloten Brother-machines worden weergegeven. Selecteer een apparaat in de lijst. Klik op **OK**.

Voer het IP-adres in van uw apparaat

Voer het IP-adres van het apparaat in het veld **IP-adres** in en klik vervolgens op **OK**.

5. Als u de computernaam die op het LCD-scherm van het apparaat wordt weergegeven wilt wijzigen, typt u in het veld **Voer de weergavenaam voor uw pc in (max. 15 tekens)** de nieuwe naam.



6. Klik op **OK**.

Verwante informatie

- [PC-FAX Ontvangen van Brother op uw computer activeren \(Windows\)](#)

Bekijk ontvangen PC-FAX-berichten (Windows)

Ontvangststatus

Pictogram	Aangegeven status
	Stand-bymodus Geen ongelezen berichten
	Bezig met ontvangen van berichten
	Ontvangen berichten Ongelezen berichten

1. Dubbelklik op het pictogram  (PC-FAX Ontvangen) op de taakbalk.

Het venster **PC-FAX Receive (PC-FAX Ontvangen)** verschijnt.

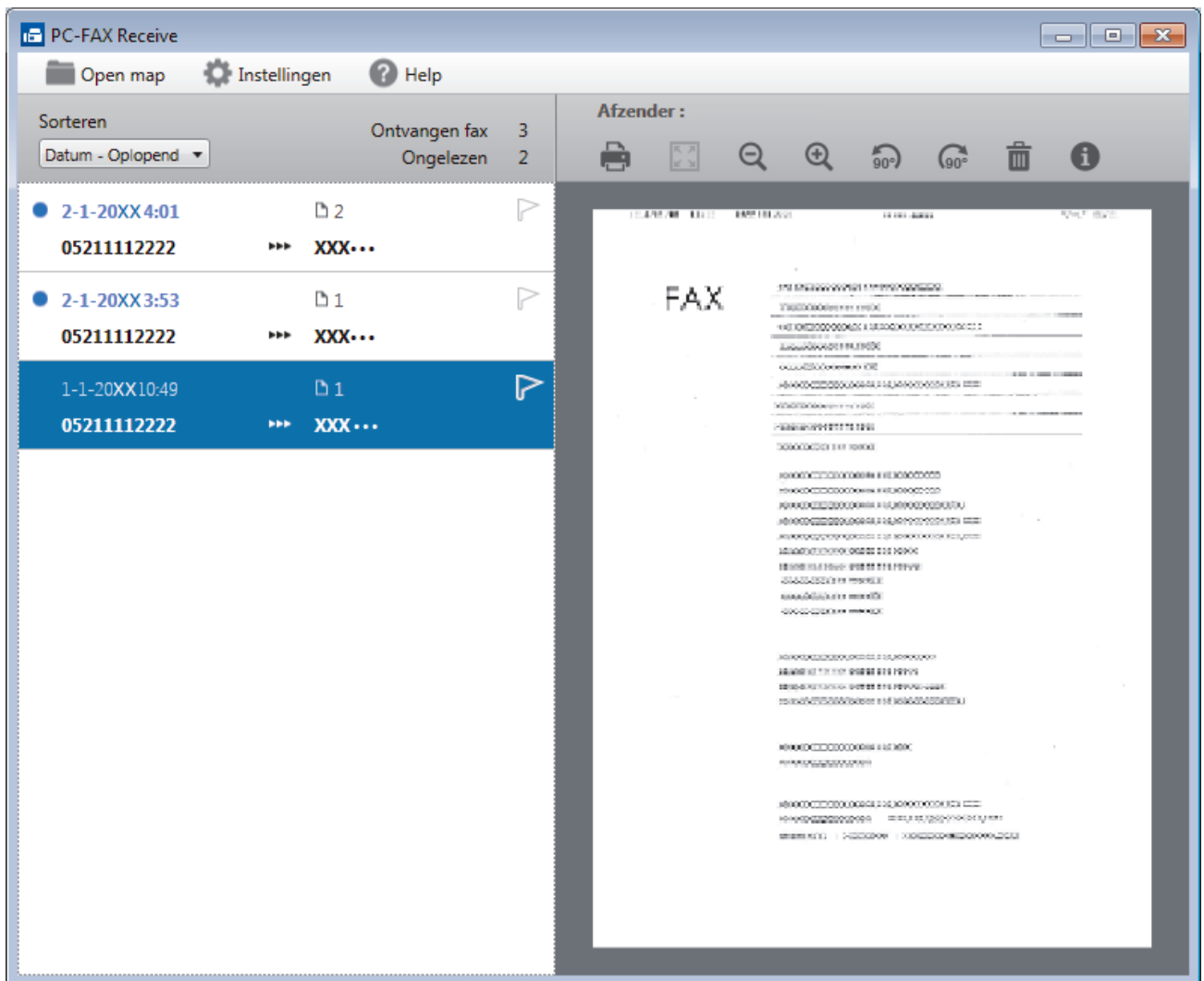

2. Klik op een fax in de lijst om deze te bekijken.
3. Wanneer u klaar bent, klikt u op  in de rechterbovenhoek van het venster om het te sluiten.



Zelfs nadat het venster gesloten is, is PC-Fax Ontvangen nog steeds actief en blijft het pictogram  (PC-FAX Ontvangen) op de taakbalk van uw computer weergegeven. Om PC-Fax Ontvangen af te sluiten, klikt u op het pictogram op de taakbalk en vervolgens op **Sluiten**.



Verwante informatie

- [Faxen ontvangen met PC-FAX Ontvangen \(Windows\)](#)

PC-FAX voor Mac

Gebruik de PC-Fax-software van Brother om faxen rechtstreeks vanaf uw Mac te verzenden zonder ze af te drukken. Deze functie bespaart u papier en tijd.

- [Zend faxen vanuit uw toepassing \(Mac\)](#)

Zend faxen vanuit uw toepassing (Mac)

PC-FAX biedt alleen ondersteuning voor zwart-witfaxen. Er wordt altijd een zwart-witfax verzonden, zelfs als de oorspronkelijke gegevens in kleur zijn en het ontvangende faxapparaat kleurfaxen ondersteunt.

1. Maak een document in een Mac-toepassing.
2. Klik in een toepassing zoals Apple TextEdit op het menu **Archief** en selecteer vervolgens **Druk af**.
3. Klik op het snelmenu van de toepassing en selecteer vervolgens de optie **Fax verzenden**.

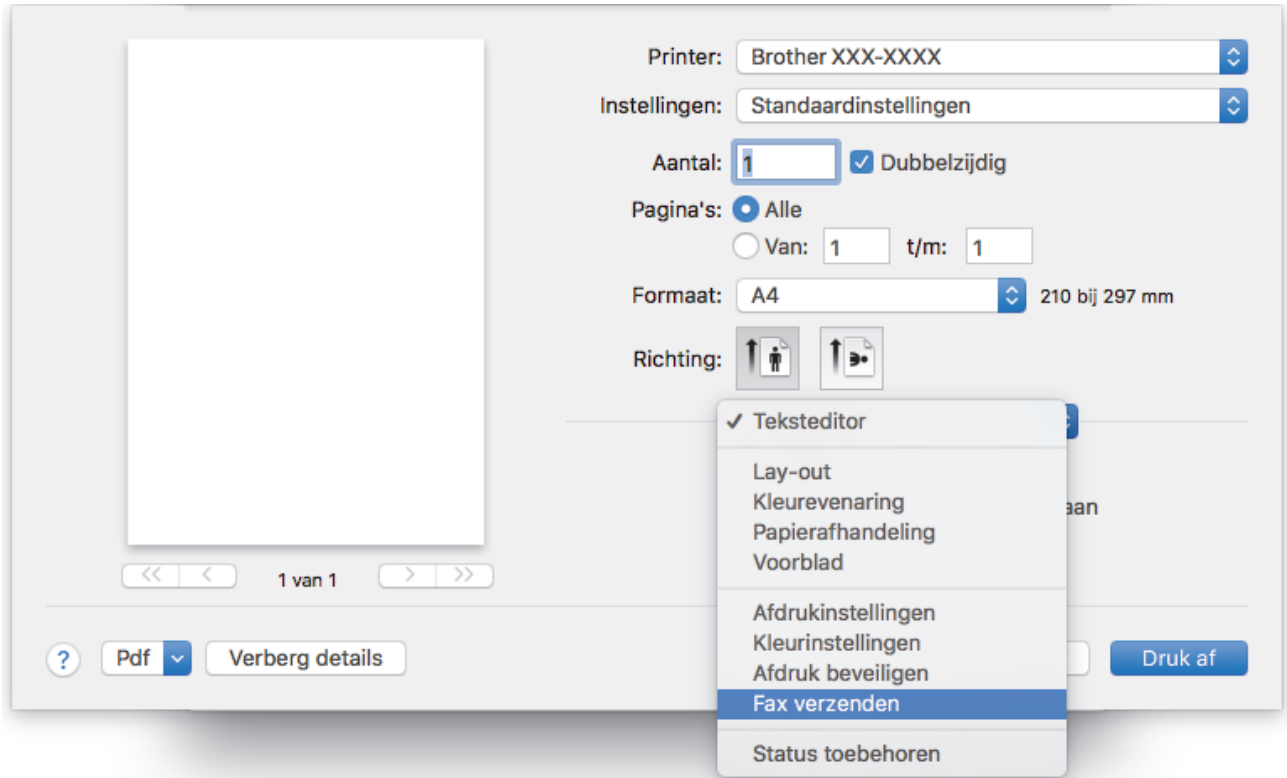

4. Klik op het snelmenu **Uitvoer** en selecteer vervolgens de optie **Fax**.

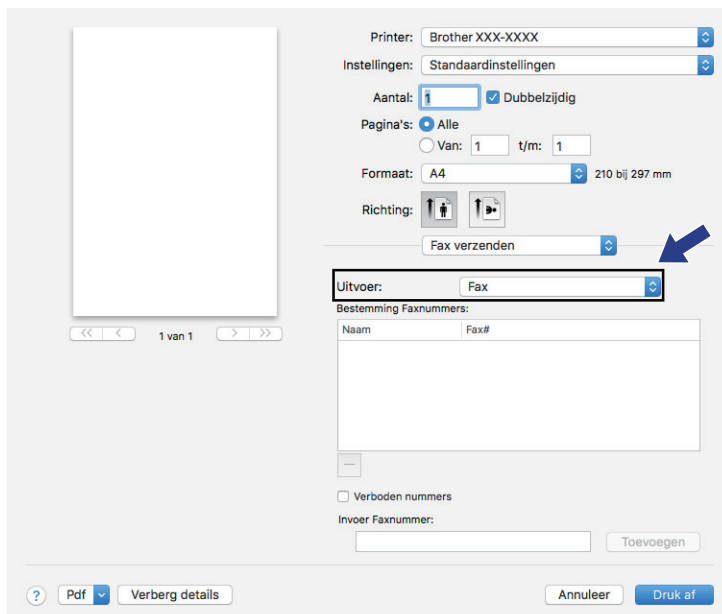

5. Tik een faxnummer in het veld **Invoer Faxnummer** in en klik vervolgens op **Toevoegen**. Het faxnummer wordt weergegeven in het veld **Bestemming Faxnummers**.



Indien u een fax naar meerdere nummers wilt verzenden, klikt u op de knop **Toevoegen** nadat u het eerste faxnummer hebt ingevoerd en voert u het volgende faxnummer in. De bestemmingsfaxnummers worden weergegeven in het veld **Bestemming Faxnummers**.

Naam	Fax#
	905551234

Invoer Faxnummer:

6. Klik op **Druk af** om de fax te verzenden.



Verwante informatie

- [PC-FAX voor Mac](#)

Netwerk

- [Netwerkgegevens configureren met het bedieningspaneel](#)
- [Ondersteunde basisnetwerkfuncties](#)
- [Meer informatie over netwerkbeheerssoftware en -hulpprogramma's](#)
- [Andere methoden om uw apparaat van Brother voor een draadloos netwerk te configureren](#)
- [Geavanceerde netwerkfuncties](#)
- [Technische informatie voor gevorderde gebruikers](#)

Netwerkgegevens configureren met het bedieningspaneel

Gebruik het menu [Netwerk] op het bedieningspaneel om het apparaat te configureren voor het netwerk.



- Voor informatie over de netwerkinstellingen die u kunt configureren met het bedieningspaneel >>
Verwante informatie: Instellingstabellen
- U kunt ook aparte beheerssoftware gebruiken, zoals BRAdmin Light (Windows), BRAdmin Professional (Windows) en Beheer via een webbrowser, om de netwerkinstellingen van uw Brother-apparaat te configureren en aan te passen.
>> *Verwante informatie: Meer informatie over netwerkbeheerssoftware en -hulpprogramma's*

1. Druk op  [Instellingen (Instell.)] > [Alle instell.] > [Netwerk].
2. Veeg omhoog of omlaag of druk op ▲ of ▼ om de netwerkoptie weer te geven en druk er vervolgens op. Herhaal deze stap tot u het menu bereikt dat u wilt aanpassen en volg vervolgens de aanwijzingen op het touchscreen.



Verwante informatie

- [Netwerk](#)

Gerelateerde onderwerpen:

- [Instellingentabellen \(Touchscreen modellen van 3,7"\(93,4 mm\)\)](#)
- [Meer informatie over netwerkbeheerssoftware en -hulpprogramma's](#)

Ondersteunde basisnetwerkfuncties

De afdrukserver ondersteunt diverse functies afhankelijk van het besturingssysteem. In de volgende tabel ziet u welke netwerkfuncties en verbindingen door de verschillende besturingssystemen worden ondersteund.

Besturingssystemen	Windows 7 Windows 8 Windows 10	Windows Server 2008/2008 R2/2012/2012 R2/2016	macOS
Afdrukken	Ja	Ja	Ja
Scannen	Ja		Ja
PC-Fax verzenden (alleen op bepaalde modellen beschikbaar)	Ja		Ja
PC-Fax ontvangen (alleen op bepaalde modellen beschikbaar)	Ja		
BRAdmin Light ^{1 3}	Ja	Ja	
BRAdmin Professional ^{2 3}	Ja	Ja	
Beheer via een webbrowser ³	Ja	Ja	Ja
Remote Setup (alleen op bepaalde modellen beschikbaar) ³	Ja		
Status Monitor	Ja		Ja
Driver Deployment Wizard	Ja	Ja	



Verwante informatie

- [Netwerk](#)

¹ U kunt BRAdmin Light downloaden via de pagina van uw model op support.brother.com.

² U kunt BRAdmin Professional downloaden via de pagina van uw model op support.brother.com.

³ Het aanmeldwachtwoord dat standaard wordt gebruikt voor het beheer van de apparaat-instellingen is **initpass**. Om uw apparaat te beschermen tegen ongeoorloofd gebruik raden wij u aan om dit wachtwoord te wijzigen.

Meer informatie over netwerkbeheerssoftware en -hulpprogramma's

Beheer via een webbrowser

Beheer via een webbrowser is een hulpprogramma dat een standaardwebbrowser gebruikt om uw apparaat te beheren met HTTP (Hyper Text Transfer Protocol) of HTTPS (Hyper Text Transfer Protocol over Secure Socket Layer). Typ het IP-adres van uw apparaat in de webbrowser om de instellingen van de afdrukserver weer te geven of te wijzigen.

BRAdmin Light (Windows)

BRAdmin Light is ontworpen voor de voorbereidende installatie van Brother-apparaten op het netwerk. Met dit hulpprogramma kunt u naar Brother-producten in het netwerk zoeken, de status bekijken en de basisnetwerkinstellingen, zoals het IP-adres, configureren.

Ga naar de **Downloads**-pagina van uw model in het Brother Solutions Center via support.brother.com om BRAdmin Light te downloaden.



- Als u gebruikmaakt van Windows Firewall of van de firewallfunctie van een antispyware- of antivirusprogramma, moet u deze tijdelijk uitschakelen. Nadat u gecontroleerd hebt of u kunt afdrucken, configureert u de software-instellingen aan de hand van de instructies.

BRAdmin Professional (Windows)

BRAdmin Professional is een hulpprogramma dat meer geavanceerde functies biedt voor het beheren van apparaten van Brother die op een netwerk aangesloten zijn. Dit hulpprogramma kan ook worden gebruikt om in uw netwerk te zoeken naar Brother-producten en voor het weergeven van de apparaatstatus via een venster dat gelijkaardig is aan Windows Verkenner, waarin de status van elk apparaat in verschillende kleuren wordt aangegeven. U kunt netwerk- en apparaatinstellingen configureren en daarnaast apparaatfirmware bijwerken vanaf een Windows-computer op uw LAN. Daarnaast kan BRAdmin Professional een log bijhouden van de activiteiten van Brother-apparaten in uw netwerk en deze loggegevens exporteren.



- Ga naar de **Downloads**-pagina van uw model in het Brother Solutions Center via support.brother.com om de meest recente versie van het hulpprogramma BRAdmin Professional van Brother te downloaden.
- Knooppuntnaam: de knooppuntnaam is te vinden in het huidige venster van BRAdmin Professional. De standaardnaam is "BRNxxxxxxxxxxxx" voor een bedraad netwerk of "BRWxxxxxxxxxxxx" voor een draadloos netwerk (waarbij "xxxxxxxxxxxx" staat voor het MAC-adres/Ethernet-adres van het apparaat).
- Als u gebruikmaakt van Windows Firewall of van de firewallfunctie van een antispyware- of antivirusprogramma, moet u deze tijdelijk uitschakelen. Nadat u gecontroleerd hebt of u kunt afdrucken, configureert u de software-instellingen aan de hand van de instructies.

Remote Setup (Windows en Mac)

Remote Setup is een programma waarmee u vele machine- en netwerkinstellingen kunt configureren vanuit een Windows- of Mac-toepassing. Wanneer u deze toepassing start, worden de instellingen op uw apparaat automatisch naar uw computer gedownload en op het computerscherm weergegeven. Als u de instellingen wijzigt, kunt u deze direct naar het apparaat overbrengen.



Windows

Dit hulpprogramma kan worden gebruikt voor een USB-aansluiting of een netwerkaansluiting.

Mac

- Ga naar de pagina **Downloads** van uw model in het Brother Solutions Center via support.brother.com om Remote Setup te downloaden.
- Dit hulpprogramma kan worden gebruikt voor een USB-aansluiting.



Verwante informatie

- [Netwerk](#)

Gerelateerde onderwerpen:

- [De instellingen van uw apparaat wijzigen met Beheer via een webbrowser](#)
-

Andere methoden om uw apparaat van Brother voor een draadloos netwerk te configureren

We raden u aan de installatieschijf van Brother te gebruiken om uw apparaat op het draadloos netwerk aan te sluiten.

- [Voor u het apparaat van Brother configureert voor een draadloos netwerk](#)
- [Uw apparaat voor een draadloos netwerk configureren met de drukknopmethode van Wi-Fi Protected Setup™ \(WPS\)](#)
- [Uw apparaat voor een draadloze netwerk configureren met de pinmethode van Wi-Fi Protected Setup™ \(WPS\)](#)
- [Uw apparaat voor een draadloos netwerk configureren wanneer de SSID niet wordt doorgegeven](#)
- [Het apparaat voor een draadloos Enterprise-netwerk configureren](#)
- [Wi-Fi Direct® gebruiken](#)

Voor u het apparaat van Brother configureert voor een draadloos netwerk

Controleer eerst het volgende voordat u een draadloos netwerk probeert te configureren:

- Als u een draadloos bedrijfsnetwerk gebruikt, moet u ook uw gebruikers-ID en wachtwoord kennen.
- Voor optimale resultaten wanneer u op de gebruikelijke wijze afdrukt, plaatst u het apparaat van Brother zo dicht mogelijk bij de draadloze LAN-toegangspoort/router. Zorg dat er zo min mogelijk obstakels tussen de router en het apparaat staan. Grote voorwerpen en muren tussen de twee apparaten en storingssignalen van andere elektronische apparaten kunnen de snelheid van gegevensoverdracht negatief beïnvloeden.

Vanwege deze factoren is draadloos niet altijd de beste verbindingmethode voor alle documenttypen en applicaties. Als u grote bestanden afdrukt, zoals omvangrijke documenten met een combinatie van tekst en grote grafische afbeeldingen, is de bedrade Ethernet-methode wellicht sneller (alleen mogelijk op ondersteunde modellen). Met USB worden de gegevens het snelst overgedragen.

- Het apparaat van Brother kan weliswaar in zowel een bedraad als een draadloos netwerk worden gebruikt (alleen ondersteunde modellen), maar u kunt slechts een van deze methoden tegelijk gebruiken. Het is echter wel mogelijk om tegelijk een draadloze verbinding en een Wi-Fi Direct-verbinding, of een bedrade verbinding (alleen op ondersteunde modellen) en een Wi-Fi Direct-verbinding te gebruiken.



Als u de veiligheidsinformatie niet kent (naam (SSID) en sleutel van het netwerk bijvoorbeeld), neemt u contact op met de fabrikant van de router, uw systeembeheerder of uw internetprovider.



Verwante informatie

- [Andere methoden om uw apparaat van Brother voor een draadloos netwerk te configureren](#)

Uw apparaat voor een draadloos netwerk configureren met de drukknopmethode van Wi-Fi Protected Setup™ (WPS)

Als uw draadloze toegangspunt/router WPS (drukknopconfiguratie) ondersteunt, kunt u WPS gebruiken via het bedieningspaneel op het apparaat om de instellingen voor uw draadloze netwerk te configureren.



Routers of toegangspoorten die WPS ondersteunen, zijn voorzien van het volgende symbool:



1. Druk op  [Instellingen (Instell.)] > [Alle instell.] > [Netwerk] > [WLAN] > [WPS].
2. Wanneer [WLAN inschakelen?] verschijnt, drukt u op [Ja].
Hiermee wordt de installatiewizard voor het draadloze netwerk gestart. Druk op [Nee] om te annuleren.
3. Wanneer u via het touchscreen wordt gevraagd om WPS te starten, drukt u op de WPS-knop op uw draadloze toegangspunt/router. Druk vervolgens op [OK] op het apparaat. Uw apparaat probeert automatisch verbinding te maken met uw draadloze netwerk.

Als de verbinding van uw draadloze apparaat tot stand is gekomen, wordt [Verbonden] op het beeldscherm weergegeven.

De installatie van het draadloze netwerk is nu voltooid. Om het **Compleet pakket van drivers & software** voor uw apparaat te installeren, plaatst u de installatieschijf van Brother in uw computer of gaat u in het Brother Solutions Center op support.brother.com naar de pagina **Downloads** van uw model.



Verwante informatie

- [Andere methoden om uw apparaat van Brother voor een draadloos netwerk te configureren](#)

Uw apparaat voor een draadloze netwerk configureren met de pinmethode van Wi-Fi Protected Setup™ (WPS)

Als de draadloze LAN-toegangspoort/router ondersteuning biedt voor WPS, kunt u de PIN-methode (persoonlijk identificatienummer) gebruiken om de draadloze netwerkinstellingen te configureren.

De pinmethode is een van de verbindingsmethoden die door de Wi-Fi Alliance® zijn ontwikkeld. Door op de registrar (een apparaat dat het draadloze LAN beheert) een pincode in te voeren die is aangemaakt door een enrollee (het apparaat), kunt u het draadloze netwerk en beveiligingsinstellingen configureren. Raadpleeg de gebruikershandleiding bij uw draadloze LAN-toegangspoort/router voor meer informatie over het inschakelen van de WPS-modus.

Type A

Verbinding wanneer de draadloze LAN-toegangspunt/router (1) tevens dienst doet als de registrar.

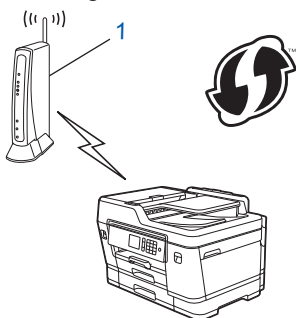

Type B

Verbinding wanneer een ander apparaat (2), zoals een computer, wordt gebruikt als de registrar.

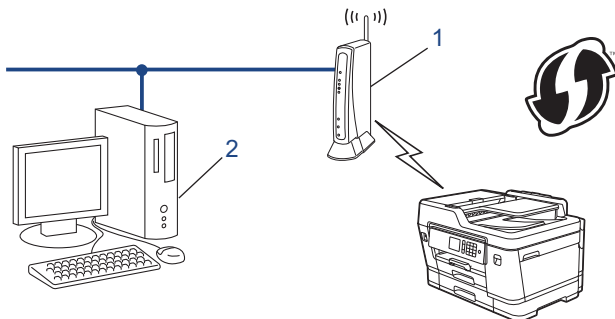

 Routers of toegangspoorten die WPS ondersteunen, zijn voorzien van het volgende symbool:



1. Druk op  [Instellingen (Instell.)] > [Wi-Fi] > [WPS met pincode].
2. Wanneer [WLAN inschakelen?] verschijnt, drukt u op [Ja].
Hiermee wordt de installatiewizard voor het draadloze netwerk gestart. Druk op [Nee] om te annuleren.
3. Op het LCD-scherm wordt een achtcijferige pincode weergegeven en het apparaat begint naar een draadloze LAN-toegangspoort/router te zoeken.
4. Typ op een computer in het netwerk in de adresbalk van de browser het IP-adres van het apparaat dat u als de registrar gebruikt. (Voorbeeld: <http://192.168.1.2>)
5. Ga naar de instellingenpagina van WPS, voer de pincode in en volg de instructies op het scherm.



- De registrar is doorgaans de draadloze LAN-toegangspoort/router.
- De instelpagina zal verschillen afhankelijk van het merk van uw draadloze LAN-toegangspunt/router. Zie voor meer informatie de gebruikershandleiding die bij de draadloze LAN-toegangspoort/router is geleverd.

Als u een computer met Windows 7, Windows 8 of Windows 10 als registrar gebruikt, gaat u als volgt te werk:

6. Ga op een van de volgende manieren te werk:

- Windows 7

Klik op  (**Starten**) > **Apparaten en printers** > **Een apparaat toevoegen** .

- Windows 8

Verplaats uw muis naar de rechterbenedenhoek van uw bureaublad. Als de menubalk verschijnt, klikt u op **Instellingen** > **Configuratiescherm** > **Hardware en geluiden** > **Apparaten en printers** > **Een apparaat toevoegen**.

- Windows 10

Klik op  > **Systeem** > **Configuratiescherm**. Klik in de groep **Hardware en geluiden** op **Een apparaat toevoegen**.



- Als u een computer met Windows 7, Windows 8 of Windows 10 als registrar wilt gebruiken, moet u deze eerst in uw netwerk registreren. Zie voor meer informatie de gebruikershandleiding die bij de draadloze LAN-toegangspoort/router is geleverd.
- Als u Windows 7, Windows 8 of Windows 10 als een registrar gebruikt, kunt u de printerdriver installeren na de draadloze configuratie door de aanwijzingen op het scherm te volgen. Om het **Compleet pakket van drivers & software** voor uw apparaat te installeren, plaatst u de installatieschijf van Brother in uw computer of gaat u in het Brother Solutions Center op support.brother.com naar de pagina **Downloads** van uw model.

7. Selecteer het apparaat en klik op **Volgende**.

8. Typ de pincode die op het LCD-scherm van het apparaat wordt weergegeven en klik vervolgens op **Volgende**.

9. (Windows 7) Selecteer uw netwerk en klik vervolgens op **Volgende**.

10. Klik op **Sluiten**.



Verwante informatie

- [Andere methoden om uw apparaat van Brother voor een draadloos netwerk te configureren](#)

Uw apparaat voor een draadloos netwerk configureren wanneer de SSID niet wordt doorgegeven

We raden u aan de draadloze netwerkinstellingen te noteren voordat u het apparaat configureert. U hebt deze gegevens nodig om de configuratie uit te voeren.

1. Controleer en noteer de huidige instellingen van het draadloze netwerk.

Netwerkn naam (SSID)			
Communicatiemodus	Verificatiemethode	Versleutelingsmodus	Netwerksleutel
Infrastructuur	Open Systeem	GEEN	-
		WEP	
	Gedeelde sleutel	WEP	
	WPA/WPA2-PSK	AES	
		TKIP	

Bijvoorbeeld:

Netwerkn naam (SSID)			
HELLO			
Communicatiemodus	Verificatiemethode	Versleutelingsmodus	Netwerksleutel
Infrastructuur	WPA2-PSK	AES	12345678

 Als uw router gebruikmaakt van WEP-versleuteling, voert u de sleutel in die als eerste WEP-sleutel wordt gebruikt. Het apparaat van Brother ondersteunt alleen het gebruik van de eerste WEP-sleutel.

2. Druk op  [Instellingen (Instell.)] > [Alle instell.] > [Netwerk] > [WLAN] > [Inst. Wizard].
3. Wanneer [WLAN inschakelen?] verschijnt, drukt u op [Ja].
Hiermee wordt de installatiewizard voor het draadloze netwerk gestart. Druk op [Nee] om te annuleren.
4. Het apparaat zoekt uw netwerk en toont een lijst met beschikbare SSID's. Veeg omhoog of omlaag of druk op ▲ of ▼ om [<Nieuwe SSID>] weer te geven. Druk op [<Nieuwe SSID>] en vervolgens op [OK].
5. Voer de SSID-naam in en druk vervolgens op [OK].

 Meer informatie over tekst invoeren >> Appendix

6. Druk op [Infrastructuur] als u daar om wordt gevraagd.
7. Selecteer de verificatiemethode.
8. Ga op een van de volgende manieren te werk:
 - Als u de optie [Open systeem] hebt geselecteerd, selecteert u het versleutelingstype [Geen] of [WEP] en drukt u erop.
Als u [WEP] als versleutelingstype hebt geselecteerd, voert u de WEP-sleutel in en drukt u vervolgens op [OK].
 - Als u de optie [Gedeelde sleutel] hebt geselecteerd, voert u de WEP-sleutel in en drukt u vervolgens op [OK].
 - Als u de optie [WPA/WPA2-PSK] hebt geselecteerd, drukt u op [TKIP+AES] of [AES].

Voer de WPA-sleutel in en druk vervolgens op [OK].



- Meer informatie over tekst invoeren ►► *Appendix*
- Het apparaat van Brother ondersteunt alleen het gebruik van de eerste WEP-sleutel.

9. Het apparaat probeert verbinding te maken met het draadloze apparaat dat u hebt geselecteerd.

Als de verbinding van uw draadloze apparaat tot stand is gekomen, wordt [Verbonden] op het beeldscherm weergegeven.

De installatie van het draadloze netwerk is nu voltooid. Om het **Compleet pakket van drivers & software** voor uw apparaat te installeren, plaatst u de installatieschijf van Brother in uw computer of gaat u in het Brother Solutions Center op support.brother.com naar de pagina **Downloads** van uw model.



Verwante informatie

- [Andere methoden om uw apparaat van Brother voor een draadloos netwerk te configureren](#)

Gerelateerde onderwerpen:

- [Het lukt niet om de configuratie van het draadloze netwerk te voltooien.](#)
-

Het apparaat voor een draadloos Enterprise-netwerk configureren

We raden u aan de draadloze netwerkinstellingen te noteren voordat u het apparaat configureert. U hebt deze gegevens nodig om de configuratie uit te voeren.

- Controleer en noteer de huidige instellingen van het draadloze netwerk.

Netwerkn naam (SSID)

Communicatiemod us	Verificatiemethode	Versleutelingsmodu s	Gebruikers-ID	Wachtwoord
Infrastructuur	LEAP	CKIP		
	EAP-FAST/NONE	AES		
		TKIP		
	EAP-FAST/MS- CHAPv2	AES		
		TKIP		
	EAP-FAST/GTC	AES		
		TKIP		
	PEAP/MS-CHAPv2	AES		
		TKIP		
	PEAP/GTC	AES		
		TKIP		
	EAP-TTLS/CHAP	AES		
		TKIP		
	EAP-TTLS/MS- CHAP	AES		
		TKIP		
	EAP-TTLS/MS- CHAPv2	AES		
		TKIP		
	EAP-TTLS/PAP	AES		
TKIP				
EAP-TLS	AES		-	
	TKIP		-	

Bijvoorbeeld:

Netwerkn naam (SSID)
HELLO

Communicatiemod us	Verificatiemethode	Versleutelingsmodu s	Gebruikers-ID	Wachtwoord
Infrastructuur	EAP-FAST/MS- CHAPv2	AES	Brother	12345678



- Als u het apparaat configureert met EAP-TLS-verificatie, moet u het door een certificatie instantie uitgegeven clientcertificaat installeren voordat u de configuratie start. Raadpleeg uw netwerkbeheerder over het clientcertificaat. Als u meerdere certificaten hebt geïnstalleerd, raden we aan de certificaatnaam te noteren die u wilt gebruiken.
- Als u het apparaat wilt verifiëren met behulp van de algemene naam van het servercertificaat, raden we aan deze naam te noteren voordat u de configuratie start. Neem contact op met uw netwerkbeheerder voor de algemene naam van het servercertificaat.

2. Druk op  [Instellingen (Instell.)] > [Alle instell.] > [Netwerk] > [WLAN] > [Inst. Wizard].
3. Wanneer [WLAN inschakelen?] verschijnt, drukt u op [Ja].
Hiermee wordt de installatiewizard voor het draadloze netwerk gestart. Druk op [Nee] om te annuleren.
4. Het apparaat zoekt uw netwerk en toont een lijst met beschikbare SSID's. Veeg omhoog of omlaag of druk op ▲ of ▼ om [<Nieuwe SSID>] weer te geven. Druk op [<Nieuwe SSID>] en vervolgens op [OK].
5. Voer de SSID-naam in en druk vervolgens op [OK].



Meer informatie over tekst invoeren >> *Appendix*

6. Druk op [Infrastructuur] als u daar om wordt gevraagd.
7. Selecteer de verificatiemethode.
8. Ga op een van de volgende manieren te werk:
 - Als u de optie [LEAP] hebt geselecteerd, voert u het gebruikers-ID in en drukt u vervolgens op [OK]. Voer het wachtwoord in en druk vervolgens op [OK].
 - Als u de optie [EAP-FAST], [PEAP] of [EAP-TTLS] selecteerde, selecteert u de inwendige verificatiemethode [NONE], [CHAP], [MS-CHAP], [MS-CHAPv2], [GTC] of [PAP].



Afhankelijk van uw verificatiemethode kunnen de selecties van de interne verificatiemethode verschillen.

Selecteer het versleutelingstype [TKIP+AES] of [AES].

Selecteer de verificatiemethode [Geen verificatie (No Verification)], [CA] of [CA + Server ID].

- Als u de optie [CA + Server ID] hebt geselecteerd, voert u het server-ID, gebruikers-ID en wachtwoord in (indien vereist) en drukt u op [OK] voor elke optie.
- Voor andere selecties voert u het gebruikers-ID en wachtwoord in en drukt u op [OK] voor elke optie.



Als u geen CA-certificaat hebt geïmporteerd in het apparaat, geeft het apparaat [Geen verificatie (No Verification)] weer.

- Als u de optie [EAP-TLS] hebt geselecteerd, selecteert u op het versleutelingstype [TKIP+AES] of [AES].

Het apparaat geeft een lijst weer met beschikbare clientcertificaten. Selecteer het certificaat.

Selecteer de verificatiemethode [Geen verificatie (No Verification)], [CA] of [CA + Server ID].

- Als u de optie [CA + Server ID] hebt geselecteerd, voert u het server-ID en gebruikers-ID in en drukt u op [OK] voor elke optie.
- Voer voor andere selecties het gebruikers-ID in en druk vervolgens op [OK].

9. Het apparaat probeert verbinding te maken met het draadloze apparaat dat u hebt geselecteerd.

Als de verbinding van uw draadloze apparaat tot stand is gekomen, wordt [Verbonden] op het beeldscherm weergegeven.

De installatie van het draadloze netwerk is nu voltooid. Om **Compleet pakket van drivers & software** voor uw apparaat te installeren, plaatst u de installatieschijf van Brother in uw computer of gaat u in het Brother Solutions Center op support.brother.com naar de pagina **Downloads** van uw model.



Verwante informatie

- [Andere methoden om uw apparaat van Brother voor een draadloos netwerk te configureren](#)

Wi-Fi Direct[®] gebruiken

- Afdrukken of scannen vanaf uw mobiele apparaat met Wi-Fi Direct
- Uw Wi-Fi Direct-netwerk configureren
- Het lukt niet om de configuratie van het draadloze netwerk te voltooien.

Afdrukken of scannen vanaf uw mobiele apparaat met Wi-Fi Direct

Wi-Fi Direct is een van de draadloze configuratiemethodes die door de Wi-Fi Alliance® zijn ontwikkeld. Hiermee kunt u een beveiligd draadloos netwerk configureren tussen uw Brother-apparaat en een mobiel apparaat, zoals een Android™-apparaat, Windows-apparaat, iPhone, iPod touch of iPad, zonder gebruik van een toegangspunt. Wi-Fi Direct biedt ook ondersteuning voor het configureren van een draadloos netwerk met behulp van de drukknop- of PIN-methode van Wi-Fi Protected Setup™ (WPS). U kunt ook een draadloos netwerk configureren door handmatig een SSID en wachtwoord op te geven. De Wi-Fi Direct-functie van uw Brother-apparaat biedt ondersteuning voor WPA2™-beveiliging met AES-versleuteling.



1. Mobiel apparaat
2. Uw Brother-apparaat



- Het apparaat van Brother kan weliswaar in zowel een bedraad (alleen ondersteunde modellen) als een draadloos netwerk worden gebruikt, maar u kunt slechts een van deze methoden tegelijk gebruiken. U kunt echter niet tegelijkertijd een draadloze netwerkverbinding en Wi-Fi Direct-verbinding, of een netwerkverbinding en Wi-Fi Direct-verbinding gebruiken.
- Het apparaat dat Wi-Fi Direct ondersteunt kan groepseigenaar worden. Als u het Wi-Fi Direct-netwerk configureert, doet de groepseigenaar dienst als toegangspunt.



Verwante informatie

- [Wi-Fi Direct® gebruiken](#)

Uw Wi-Fi Direct-netwerk configureren

Uw Wi-Fi Direct-netwerkinstellingen configureren via het bedieningspaneel van het apparaat.

- [Overzicht van de configuratie van een Wi-Fi Direct-netwerk](#)
- [Uw Wi-Fi Direct-netwerk configureren met behulp van de drukknopmethode](#)
- [Uw Wi-Fi Direct-netwerk configureren met de drukknopmethode van Wi-Fi Protected Setup[™] \(WPS\)](#)
- [Uw Wi-Fi Direct-netwerk configureren met behulp van de PIN-methode](#)
- [Uw Wi-Fi Direct-netwerk configureren met behulp van de PIN-methode van Wi-Fi Protected Setup[™] \(WPS\)](#)
- [Uw Wi-Fi Direct-netwerk handmatig configureren](#)

Overzicht van de configuratie van een Wi-Fi Direct-netwerk

Hierna volgen vijf methoden voor het configureren van uw Brother-apparaat in een draadloze netwerkgeving. Selecteer de gewenste methode voor uw omgeving.

Controleer eerst welke configuratiemethode voor uw mobiele apparaat geschikt is.

1. Ondersteunt uw mobiele apparaat Wi-Fi Direct?

Optie	Beschrijving
Ja	Ga naar stap 2
Nee	Ga naar stap 3

2. Ondersteunt uw mobiele apparaat de drukknopmethode voor configuratie van Wi-Fi Direct?

Optie	Beschrijving
Ja	➤➤ <i>Verwante informatie:</i> Uw Wi-Fi Direct-netwerk configureren met behulp van de drukknopmethode
Nee	➤➤ <i>Verwante informatie:</i> Uw Wi-Fi Direct-netwerk configureren met behulp van de PIN-methode

3. Biedt uw mobiele apparaat ondersteuning voor Wi-Fi Protected Setup™ (WPS)?

Optie	Beschrijving
Ja	Ga naar stap 4
Nee	➤➤ <i>Verwante informatie:</i> Uw Wi-Fi Direct-netwerk handmatig configureren

4. Biedt uw mobiele apparaat ondersteuning voor drukknopconfiguratie voor Wi-Fi Protected Setup™ (WPS)?

Optie	Beschrijving
Ja	➤➤ <i>Verwante informatie:</i> Uw Wi-Fi Direct-netwerk configureren met de drukknopmethode van Wi-Fi Protected Setup™ (WPS)
Nee	➤➤ <i>Verwante informatie:</i> Uw Wi-Fi Direct-netwerk configureren met behulp van de PIN-methode van Wi-Fi Protected Setup™ (WPS)

Om de functie Brother iPrint&Scan te gebruiken in een Wi-Fi Direct-netwerk die geconfigureerd is via drukknopconfiguratie met behulp van Wi-Fi Direct of via pinmethodeconfiguratie met behulp van Wi-Fi Direct, moet Android™ 4.0 of recenter geïnstalleerd zijn op het apparaat dat u gebruikt om Wi-Fi Direct te configureren.



Verwante informatie

- [Uw Wi-Fi Direct-netwerk configureren](#)

Gerelateerde onderwerpen:

- [Uw Wi-Fi Direct-netwerk configureren met behulp van de drukknopmethode](#)
- [Uw Wi-Fi Direct-netwerk configureren met behulp van de PIN-methode](#)
- [Uw Wi-Fi Direct-netwerk handmatig configureren](#)
- [Uw Wi-Fi Direct-netwerk configureren met de drukknopmethode van Wi-Fi Protected Setup™ \(WPS\)](#)

-
- Uw Wi-Fi Direct-netwerk configureren met behulp van de PIN-methode van Wi-Fi Protected Setup™ (WPS)
-

Uw Wi-Fi Direct-netwerk configureren met behulp van de drukknopmethode

Als uw mobiele apparaat ondersteuning biedt voor Wi-Fi Direct, volgt u deze stappen om een Wi-Fi Direct-netwerk te configureren:



Wanneer het apparaat de Wi-Fi Direct-aanvraag van uw mobiele apparaat ontvangt, wordt de melding [Verzoek om Wi-Fi Direct-verbinding ontvangen. Druk op [OK] om verbinding te maken.] weergegeven. Druk op [OK] om verbinding te maken.

1. Druk op  [Instellingen (Instell.)] > [Alle instell.] > [Netwerk] > [Wi-Fi Direct] > [Drukknop].
2. Activeer Wi-Fi Direct op uw mobiele apparaat (zie voor instructies de gebruikershandleiding bij uw mobiele apparaat) wanneer [Activeer Wi-Fi Direct op ander apparaat. Druk vervolgens op [OK].] wordt weergegeven. Druk op [OK] op het Brother-apparaat.
Hiermee wordt de Wi-Fi Direct-instelling gestart.
3. Ga op een van de volgende manieren te werk:
 - Wanneer uw Brother-apparaat de groepeeigenaar (G/E) is, sluit u uw mobiele apparaat rechtstreeks aan op het apparaat.
 - Wanneer uw Brother-apparaat niet de groepeeigenaar (G/E) is, zal deze namen van beschikbare apparaten weergegeven voor het configureren van een Wi-Fi Direct-netwerk. Selecteer het mobiele apparaat waarmee u verbinding wilt maken. Zoek nogmaals naar beschikbare apparaten door op [Opn. scannen] te drukken.

Als de verbinding met uw mobiele apparaat is geslaagd, wordt de melding [Verbonden] op het LCD-scherm van het apparaat weergegeven. De Wi-Fi Direct-netwerkinstellingen zijn voltooid.



Verwante informatie

- [Uw Wi-Fi Direct-netwerk configureren](#)

Gerelateerde onderwerpen:

- [Overzicht van de configuratie van een Wi-Fi Direct-netwerk](#)

Uw Wi-Fi Direct-netwerk configureren met de drukknopmethode van Wi-Fi Protected Setup™ (WPS)

Als uw mobiele apparaat ondersteuning biedt voor WPS (PBC; Push Button Configuration), volgt u deze stappen om een Wi-Fi Direct-netwerk te configureren:



Wanneer het apparaat de Wi-Fi Direct-aanvraag van uw mobiele apparaat ontvangt, wordt de melding [Verzoek om Wi-Fi Direct-verbinding ontvangen. Druk op [OK] om verbinding te maken.] weergegeven. Druk op [OK] om verbinding te maken.

1. Druk op  [Instellingen (Instell.)] > [Alle instell.] > [Netwerk] > [Wi-Fi Direct] > [Groepseigenaar] > [Aan].
2. Druk op [Drukknop].
3. Activeer de WPS-configuratiemethode via de drukknopmethode voor uw mobiele apparaat (zie de gebruikershandleiding bij uw apparaat voor instructies). Wanneer [Activeer Wi-Fi Direct op ander apparaat. Druk vervolgens op [OK].] op het LCD-scherm verschijnt, drukt u op [OK] op uw apparaat.

Hiermee wordt de Wi-Fi Direct-instelling gestart.

Als de verbinding met uw mobiele apparaat is geslaagd, wordt de melding [Verbonden] op het LCD-scherm van het apparaat weergegeven. De Wi-Fi Direct-netwerkinstellingen zijn voltooid.



Verwante informatie

- [Uw Wi-Fi Direct-netwerk configureren](#)

Gerelateerde onderwerpen:



- [Overzicht van de configuratie van een Wi-Fi Direct-netwerk](#)

Uw Wi-Fi Direct-netwerk configureren met behulp van de PIN-methode

Als uw mobiele apparaat ondersteuning biedt voor de PIN-methode of voor Wi-Fi Direct, volgt u deze stappen om een Wi-Fi Direct-netwerk te configureren:



Wanneer het apparaat de Wi-Fi Direct-aanvraag van uw mobiele apparaat ontvangt, wordt de melding [Verzoek om Wi-Fi Direct-verbinding ontvangen. Druk op [OK] om verbinding te maken.] weergegeven. Druk op [OK] om verbinding te maken.

1. Druk op  [Instellingen (Instell.)] > [Alle instell.] > [Netwerk] > [Wi-Fi Direct] > [Pincode].
2. Activeer Wi-Fi Direct op uw mobiele apparaat (zie voor instructies de gebruikershandleiding bij uw mobiele apparaat) wanneer [Activeer Wi-Fi Direct op ander apparaat. Druk vervolgens op [OK].] wordt weergegeven. Druk op [OK] op het Brother-apparaat.
Hiermee wordt de Wi-Fi Direct-instelling gestart.
3. Ga op een van de volgende manieren te werk:
 - Als uw Brother-apparaat groepseigenaar (G/E) is, zal deze wachten op een verbindingsaanvraag van uw mobiele apparaat. Wanneer [Pincode] wordt weergegeven, voert u de pincode die wordt weergegeven op uw mobiele apparaat op het apparaat in. Druk op [OK]. Volg de instructies.
Als de pincode weergegeven wordt op uw Brother-apparaat, voert u de pincode in op uw mobiele apparaat.
 - Wanneer uw Brother-apparaat niet de groepseigenaar (G/E) is, zal deze namen van beschikbare apparaten weergeven voor het configureren van een Wi-Fi Direct-netwerk. Selecteer het mobiele apparaat waarmee u verbinding wilt maken. Zoek nogmaals naar beschikbare apparaten door op [Opn. scannen] te drukken.
Ga op een van de volgende manieren te werk:
 - Druk op [Pincode tonen] om de pincode weer te geven op uw apparaat en voer de pincode in op uw mobiele apparaat. Volg de instructies.
 - Druk op [Pincode invoeren] om de pincode die op uw mobiele apparaat wordt weergegeven op het apparaat in te voeren en druk vervolgens op [OK]. Volg de instructies.Als er geen pincode op uw mobiele apparaat wordt weergegeven, drukt u op uw Brother-apparaat op . Ga terug naar stap 1 en probeer het opnieuw.

Als de verbinding met uw mobiele apparaat is geslaagd, wordt de melding [Verbonden] op het LCD-scherm van het apparaat weergegeven. De Wi-Fi Direct-netwerkinstellingen zijn voltooid.



Verwante informatie

- [Uw Wi-Fi Direct-netwerk configureren](#)

Gerelateerde onderwerpen:

- [Overzicht van de configuratie van een Wi-Fi Direct-netwerk](#)

Uw Wi-Fi Direct-netwerk configureren met behulp van de PIN-methode van Wi-Fi Protected Setup™ (WPS)

Als uw mobiele apparaat ondersteuning biedt voor de PIN-methode of voor Wi-Fi Protected Setup™ (WPS), volgt u deze stappen om een Wi-Fi Direct-netwerk te configureren:



Wanneer het apparaat de Wi-Fi Direct-aanvraag van uw mobiele apparaat ontvangt, wordt de melding [Verzoek om Wi-Fi Direct-verbinding ontvangen. Druk op [OK] om verbinding te maken.] weergegeven. Druk op [OK] om verbinding te maken.

1. Druk op  [Instellingen (Instell.)] > [Alle instell.] > [Netwerk] > [Wi-Fi Direct] > [Groepseigenaar] > [Aan] > [Pincode].
2. Als [Activeer Wi-Fi Direct op ander apparaat. Druk vervolgens op [OK].] wordt weergegeven, activeert u de WPS-configuratiemethode met pincode (zie de handleiding bij uw mobiele apparaat voor instructies) en drukt u vervolgens op uw Brother-apparaat op [OK].
Hiermee wordt de Wi-Fi Direct-instelling gestart.
3. Het apparaat wacht op een verbindingsaanvraag van uw mobiele apparaat. Wanneer [Pincode] wordt weergegeven, voert u de pincode die op uw mobiele apparaat wordt weergegeven op het apparaat in. Druk op [OK].

Als de verbinding met uw mobiele apparaat is geslaagd, wordt de melding [Verbonden] op het LCD-scherm van het apparaat weergegeven. De Wi-Fi Direct-netwerkinstellingen zijn voltooid.



Verwante informatie

- [Uw Wi-Fi Direct-netwerk configureren](#)

Gerelateerde onderwerpen:

- [Overzicht van de configuratie van een Wi-Fi Direct-netwerk](#)

Uw Wi-Fi Direct-netwerk handmatig configureren

Als uw mobiele apparaat Wi-Fi Direct of WPS niet ondersteunt, moet u een Wi-Fi Direct-netwerk handmatig configureren.

1. Druk op  [Instellingen (Instell.)] > [Alle instell.] > [Netwerk] > [Wi-Fi Direct] > [Handmatig].
2. Het apparaat geeft de SSID-naam en het SSID-wachtwoord weer. Ga naar het scherm met de instellingen voor draadloze netwerken op uw mobiele apparaat, selecteer de SSID-naam en voer vervolgens het wachtwoord in.

Als de verbinding met uw mobiele apparaat is geslaagd, wordt de melding [Verbonden] op het LCD-scherm van het apparaat weergegeven. De Wi-Fi Direct-netwerkinstellingen zijn voltooid.



Verwante informatie

- [Uw Wi-Fi Direct-netwerk configureren](#)

Gerelateerde onderwerpen:

- [Overzicht van de configuratie van een Wi-Fi Direct-netwerk](#)

Geavanceerde netwerkfuncties

- [Het netwerkconfiguratie rapport afdrukken](#)
- [Faxen via internet \(I-Fax\)](#)
- [Een LDAP-zoekopdracht configureren en uitvoeren](#)
- [De tijd synchroniseren met de SNTP-server met behulp van Beheer via een webbrowser](#)

Het netwerkconfiguratierapport afdrukken

Het netwerkconfiguratierapport biedt een overzicht van de netwerkconfiguratie, inclusief de netwerkinstellingen van de afdrukservers.



- Knooppuntnaam: de knooppuntnaam wordt weergegeven in het huidige netwerkconfiguratierapport. De standaardnaam is "BRNxxxxxxxxxxx" voor een bedraad netwerk of "BRWxxxxxxxxxxx" voor een draadloos netwerk (waarbij "xxxxxxxxxxx" staat voor het MAC-adres/Ethernet-adres van het apparaat).
- Als achter [IP Address] in het netwerkconfiguratierapport 0.0.0.0 wordt weergegeven, wacht u één minuut en probeert u het opnieuw af te drukken.
- Het rapport bevat de instellingen van uw apparaat, zoals het IP-adres, het subnetmasker, de knooppuntnaam en het MAC-adres, bijvoorbeeld:
 - IP-adres: 192.168.0.5
 - Subnetmasker: 255.255.255.0
 - Knooppuntnaam: BRN000ca0000499
 - MAC-adres: 00-0c-a0-00-04-99

1. Druk op  [Instellingen (Instell.)] > [Alle instell.] > [Print lijsten] > [Netwerkconfiguratie] > [Ja].

Het netwerkconfiguratierapport wordt afgedrukt.



Verwante informatie

- [Geavanceerde netwerkfuncties](#)

Gerelateerde onderwerpen:

- [Beheer via een webbrowser openen](#)
- [Waar kan ik netwerkinstellingen van het Brother-apparaat vinden?](#)
- [Het hulpprogramma voor het herstellen van de netwerkverbinding gebruiken \(Windows\)](#)
- [Ik wil controleren of mijn netwerkapparaten naar behoren werken.](#)
- [IEEE 802.1x-verificatie configureren voor een bedraad of draadloos netwerk met behulp van Beheer via een webbrowser](#)
- [Fout- en onderhoudsberichten](#)

Faxen via internet (I-Fax)

Met het I-faxprogramma van Brother kunt u via internet faxdocumenten versturen en ontvangen. Documenten worden als TIFF-bijlagen bij een e-mailbericht verzonden. Uw computer kan documenten verzenden en ontvangen zolang er een toepassing op is geïnstalleerd waarmee TIFF-bestanden kunnen worden gegenereerd en weergegeven. U kunt elke gewenste TIFF-viewer gebruiken. Documenten die via het Brother-apparaat worden verzonden, worden automatisch geconverteerd naar TIFF-indeling. Als u berichten via uw Brother-apparaat wilt verzenden en ontvangen, moet de e-mailtoepassing van uw computer ondersteuning bieden voor MIME (Multipurpose Internet Mail Extensions).

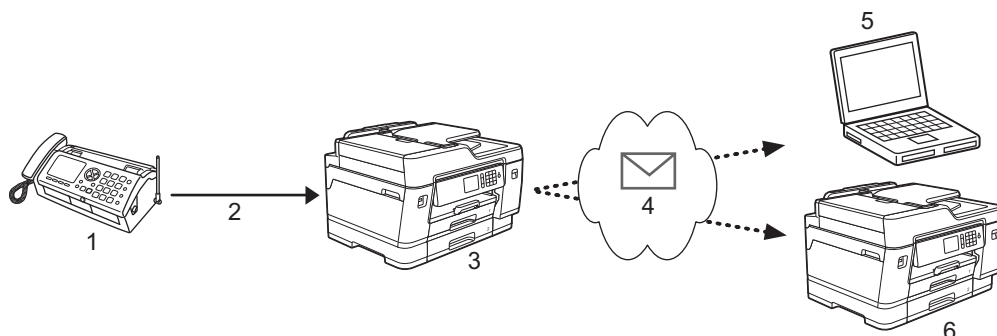

1. Faxapparaat (zender)
2. Telefoonlijn
3. Uw Brother-apparaat (ontvanger/zender)
4. Internet
5. Een computer ontvangt een doorgestuurd e-mailbericht
6. Een faxapparaat ontvangt een doorgestuurd faxbericht



- I-Fax ondersteunt alleen het verzenden en ontvangen van documenten in zwart-wit en het formaat Letter of A4.
- Documenten van Ledger- of A3-formaat worden bij verzending automatisch tot Letter- of A4-formaat verkleind.



Verwante informatie

- [Geavanceerde netwerkfuncties](#)
 - [Belangrijke informatie over internetfax \(I-Fax\)](#)
 - [Uw Brother-apparaat configureren voor e-mail en internetfax](#)
 - [Internetfaxopties](#)

Gerelateerde onderwerpen:

- [Ontvangen e-mail- en faxberichten doorsturen](#)

Belangrijke informatie over internetfax (I-Fax)

Internetfaxen op een LAN-systeem lijkt veel op e-mailen; het is echter niet hetzelfde als faxen via een vaste telefoonlijn. Houd bij internetfaxen rekening met het volgende:

- Factoren zoals de locatie van de ontvanger, de structuur van de LAN en hoe druk het circuit (zoals het internet) is, kunnen ervoor zorgen dat het iets langer dan gewoonlijk duurt eer het systeem een foutmail verzendt.
- Vertrouwelijke documenten kunt u het beste niet via internet maar via de vaste telefoonlijn verzenden. Dit is veiliger.
- Als het e-mailsysteem van de beoogde ontvanger niet MIME-compatibel is, kunt u documenten niet via Internetfax versturen. Controleer dit zo mogelijk vooraf en houd er rekening mee dat niet alle servers een foutmelding sturen.
- Als een document te groot is voor verzending via Internetfax, komt het mogelijk niet aan bij de beoogde ontvanger.
- U kunt geen wijzigingen aanbrengen in het lettertype of de tekengrootte van de tekst in internet-e-mails die u ontvangt.



Verwante informatie

- [Faxen via internet \(I-Fax\)](#)

Uw Brother-apparaat configureren voor e-mail en internetfax

Voordat u een internetfax kunt verzenden of ontvangen, moet u uw Brother-apparaat zodanig configureren dat het apparaat met uw netwerk en uw e-mailserver kan communiceren. U kunt deze items configureren met het bedieningspaneel van het apparaat, Beheer via een webbrowser of BRAdmin Professional. U kunt het beste Beheer via een webbrowser gebruiken om de optionele items te configureren.

1. Start uw webbrowser.
2. Voer "https://IP-adres van machine" in de adresbalk van uw browser in (waarbij "IP-adres van machine" staat voor het IP-adres van het apparaat).
Bijvoorbeeld:
https://192.168.1.2
3. Als u voordien een wachtwoord hebt ingesteld, voert u dit in en klikt u vervolgens op .
4. Klik op het tabblad **Netwerk**.
5. Klik op het **Protocol**-menu in de linkernavigatiebalk.
6. Klik in het veld **POP3/IMAP4/SMTP** op **Geavanceerde instellingen** en configureer de instellingen.



Als u één van onderstaande gegevens niet kent, neem dan contact op met uw systeembeheerder.

7. Klik op **Indienen** wanneer u klaar bent.
Het dialoogvenster **Configuratie voor e-mail verzenden/ontvangen testen** verschijnt.
8. Volg de instructies in het dialoogvenster om de huidige instellingen te testen.



Verwante informatie

- [Faxen via internet \(I-Fax\)](#)
 - [Begininstellingen voor e-mail en internetfax](#)
 - [Een fax via internet verzenden](#)
 - [Internetfaxen automatisch ontvangen](#)
 - [De server handmatig pollen](#)

Gerelateerde onderwerpen:

- [Internetfaxopties](#)

Begininstellingen voor e-mail en internetfax

Configureer indien nodig de verzend- en ontvangsopties met Beheer via een webbrowser voordat u een fax via internet verstuurt.

1. Start uw webbrowser.
2. Voer "https://IP-adres van machine" in de adresbalk van uw browser in (waarbij "IP-adres van machine" staat voor het IP-adres van het apparaat).

Bijvoorbeeld:

https://192.168.1.2

3. Als u voordien een wachtwoord hebt ingesteld, voert u dit in en klikt u vervolgens op .
4. Klik op het tabblad **Fax**.
5. Klik op het menu **E-mail verzenden** in de navigatiebalk links en configureer de instellingen.

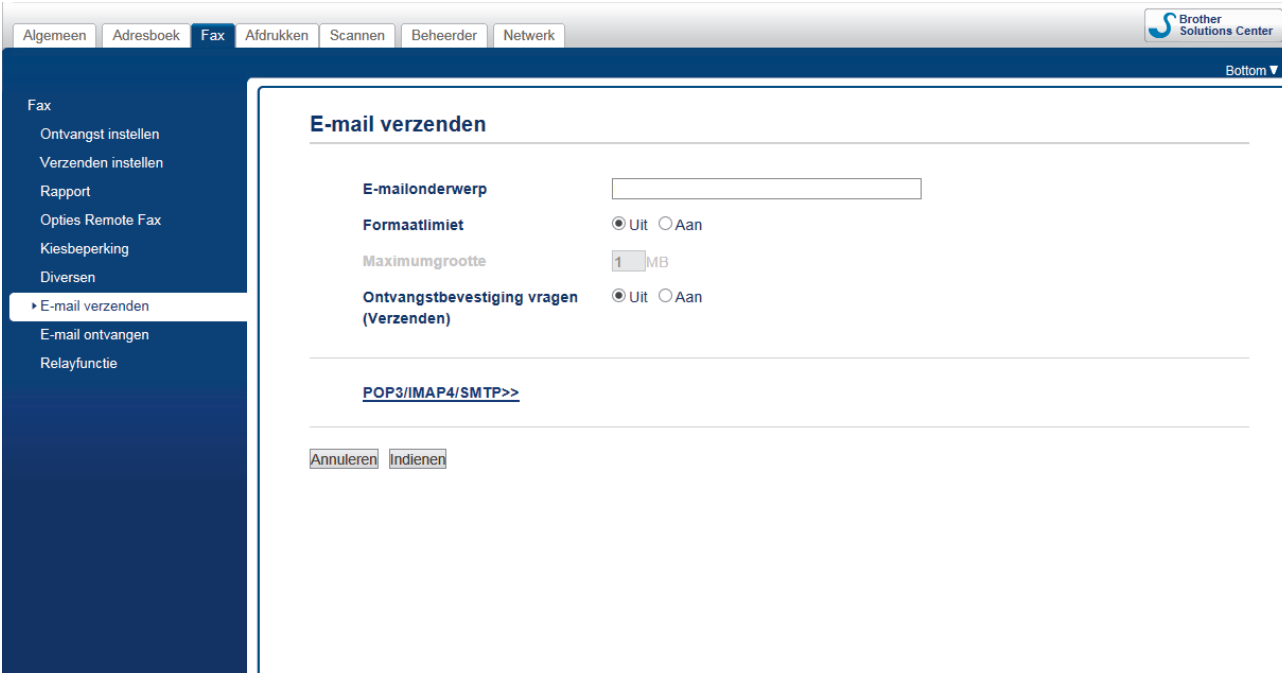

The screenshot shows the Brother Solutions Center web interface. The top navigation bar includes tabs for 'Algemeen', 'Adresboek', 'Fax', 'Afdrukken', 'Scannen', 'Beheerder', and 'Netwerk'. The 'Fax' tab is active. On the left, a sidebar menu lists various fax settings, with 'E-mail verzenden' selected. The main content area is titled 'E-mail verzenden' and contains the following configuration options:

- E-mailonderwerp**: A text input field.
- Formaatimiet**: Radio buttons for 'Uit' (selected) and 'Aan'.
- Maximumgrootte**: A dropdown menu set to '1' MB.
- Ontvangstbevestiging vragen (Verzenden)**: Radio buttons for 'Uit' (selected) and 'Aan'.

Below these settings is a link for '[POP3/IMAP4/SMTP>>](#)'. At the bottom of the form are two buttons: 'Annuleren' and 'Indienen'.

6. Klik op **Indienen** wanneer u klaar bent.



Verwante informatie

- [Uw Brother-apparaat configureren voor e-mail en internetfax](#)

Gerelateerde onderwerpen:

- [Ontvangen e-mail- en faxberichten doorsturen](#)

Een fax via internet verzenden

Faxen via internet lijkt op het versturen van een gewone fax. Zorg dat de gegevens van de beoogde ontvanger in uw e-mailadresboek zijn opgeslagen en plaats het te faxen document in uw Brother-apparaat.



- Als de computer waarnaar u een document wilt verzenden niet draait op Windows, vraag dan aan de eigenaar van de computer om software te installeren waarmee TIFF-bestanden kunnen worden weergegeven.
- Gebruik de ADF (automatische documentinvoer) als het document uit meerdere pagina's bestaat.

1. Plaats uw document.
2. Ga op een van de volgende manieren te werk:
 - Als [Faxvoorbeeld] is ingesteld op [Uit], drukt u op [Fax].
 - Als [Faxvoorbeeld] is ingesteld op [Aan], drukt u op [Fax] en [Faxen verzenden].
3. Als u de instellingen voor het verzenden van faxen wilt wijzigen, drukt u op [Opties].
4. Veeg met uw vinger omhoog of omlaag of druk op ▲ of ▼ om door de faxinstellingen te bladeren. Wanneer de gewenste instelling wordt weergegeven, drukt u erop en geeft u uw voorkeur aan. Wanneer u klaar bent met het wijzigen van de instellingen, drukt u op [OK].
5. Ga op een van de volgende manieren te werk:
 - Druk op  en voer het e-mailadres in.
 - Druk op [Adres boek], kies het e-mailadres van de geadresseerde en druk vervolgens op [Toepassen].
6. Druk op [Fax start].

Het apparaat begint met scannen. Zodra het document is gescand, wordt het via uw SMTP-server doorgestuurd naar de ontvanger. U kunt het verzenden annuleren door tijdens het scannen op de toets  te drukken. Zodra het document is verzonden, activeert het apparaat de stand-bymodus.



Verwante informatie

- [Uw Brother-apparaat configureren voor e-mail en internetfax](#)

Internetfaxen automatisch ontvangen

Configureer indien nodig de ontvangstopties met Beheer via een webbrowser om automatische faxen via internet te ontvangen.

1. Start uw webbrowser.
2. Voer "https://IP-adres van machine" in de adresbalk van uw browser in (waarbij "IP-adres van machine" staat voor het IP-adres van het apparaat).
Bijvoorbeeld:
https://192.168.1.2
3. Als u voordien een wachtwoord hebt ingesteld, voert u dit in en klikt u vervolgens op .
4. Klik op het tabblad **Fax**.
5. Klik op het menu **E-mail ontvangen** in de navigatiebalk links en configureer de instellingen.

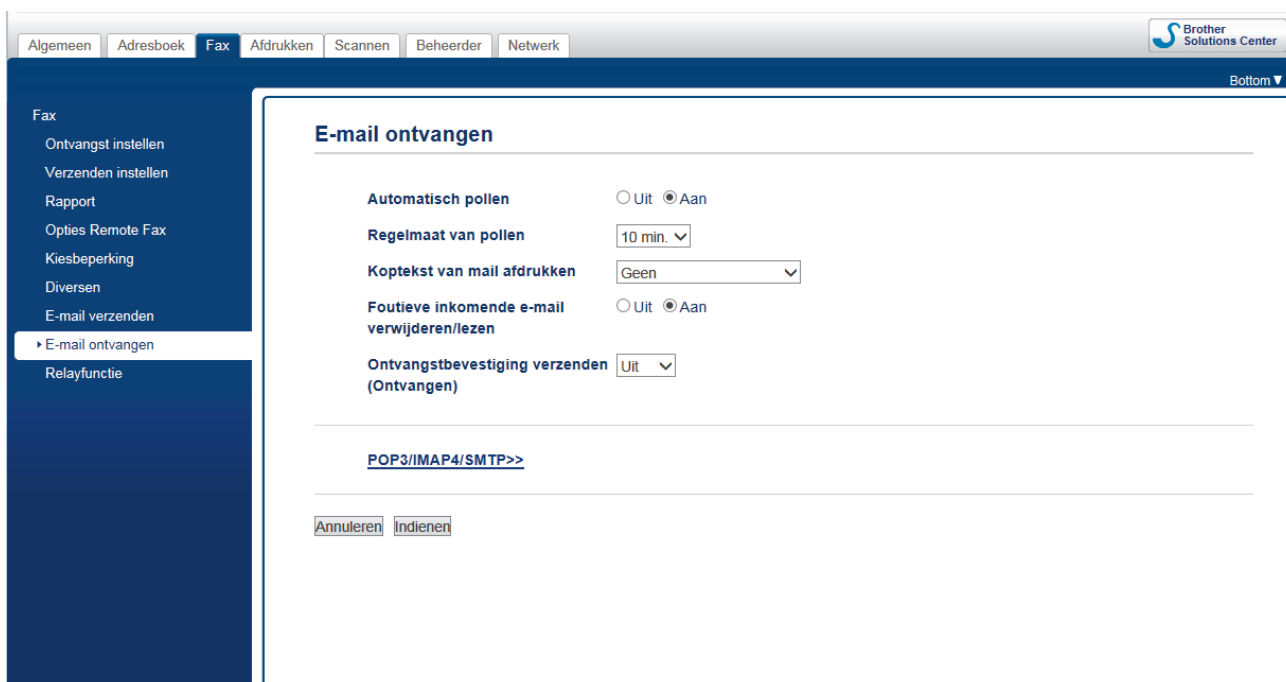

The screenshot shows the Brother Solutions Center web interface. The top navigation bar includes tabs for 'Algemeen', 'Adresboek', 'Fax', 'Afdrukken', 'Scannen', 'Beheerder', and 'Netwerk'. The 'Fax' tab is selected. On the left, a sidebar menu lists various settings, with 'E-mail ontvangen' highlighted. The main content area is titled 'E-mail ontvangen' and contains the following configuration options:

- Automatisch pollen:** Radio buttons for 'Uit' and 'Aan' (selected).
- Regelmaat van pollen:** A dropdown menu set to '10 min.'.
- Koptekst van mail afdrukken:** A dropdown menu set to 'Geen'.
- Foutieve inkomende e-mail verwijderen/lezen:** Radio buttons for 'Uit' and 'Aan' (selected).
- Ontvangstbevestiging verzenden (Ontvangen):** A dropdown menu set to 'Uit'.

Below these options is a section for 'POP3/IMAP4/SMTP>>' with 'Annuleren' and 'Indienen' buttons at the bottom.



Er zijn twee manieren waarop u e-mailberichten kunt ontvangen:

- Via POP3/IMAP4 op regelmatige tijdstippen
- POP3/IMAP4, handmatig opgevraagd

Bij ontvangst van POP3/IMAP4 moet het apparaat uw e-mailserver pollen om de gegevens te ontvangen. Het pollen kan met vaste tussenpozen plaatsvinden (u stelt het apparaat bijvoorbeeld zo in dat de e-mailserver elke tien minuten wordt gepolld) of u kunt de server handmatig pollen.

6. Klik op **Indienen** wanneer u klaar bent.



- Als uw apparaat e-mailgegevens begint te ontvangen, wordt op het LCD-scherm [Ontvangst] weergegeven. De e-mail wordt automatisch afgedrukt.
- Als er gegevens binnenkomen terwijl er geen papier in het apparaat zit, slaat het apparaat de ontvangen gegevens op in het geheugen. Deze gegevens worden automatisch afgedrukt zodra er weer papier in het apparaat is geplaatst.
- Als de ontvangen e-mail geen tekst zonder opmaak is, of een bestandsbijlage niet de bestandsindeling TIFF heeft, wordt de foutmelding "**BIJGESLOTEN FILE WORDT NIET ONDERSTEUND**" afgedrukt.
- Als de ontvangen e-mail te groot is, wordt de foutmelding "**E-MAIL FILE IS TE GROOT**" afgedrukt.
- Als **Foutieve inkomende e-mail verwijderen/lezen** op **Aan** (de standaardwaarde) is ingesteld, wordt de foutmelding automatisch verwijderd van (POP3) of gelezen op (IMAP4) de e-mailserver.



Verwante informatie

- [Uw Brother-apparaat configureren voor e-mail en internetfax](#)

Gerelateerde onderwerpen:

- [Hoe op de computer wordt aangegeven dat een fax via internet is ontvangen](#)
- [Ontvangen e-mail- en faxberichten doorsturen](#)

De server handmatig pollen

1. Druk op  [Instellingen (Instell.)] > [Alle instell.] > [Netwerk] > [E-mail/IFAX] > [Handmatig ontvangen] > [Ja].
2. Op het LCD-scherm wordt [Ontvangst] weergegeven en de gegevens van de e-mailserver worden afgedrukt.



Verwante informatie

- [Uw Brother-apparaat configureren voor e-mail en internetfax](#)
 - [Hoe op de computer wordt aangegeven dat een fax via internet is ontvangen](#)

Gerelateerde onderwerpen:

- [Ontvangen e-mail- en faxberichten doorsturen](#)

Home > Netwerk > Geavanceerde netwerkfuncties > Faxen via internet (I-Fax) > Uw Brother-apparaat configureren voor e-mail en internetfax > De server handmatig pollen > Hoe op de computer wordt aangegeven dat een fax via internet is ontvangen

Hoe op de computer wordt aangegeven dat een fax via internet is ontvangen

Wanneer een computer een internetfax ontvangt, is het faxdocument als bijlage toegevoegd aan een e-mailbericht. In de onderwerpregel van dit bericht wordt aangekondigd dat uw e-mailserver een internetfax heeft ontvangen. U kunt wachten tot uw Brother-apparaat de e-mailserver polt of u kunt de e-mailserver handmatig pollen om de inkomende gegevens te ontvangen.



Verwante informatie

- [De server handmatig pollen](#)

Gerelateerde onderwerpen:

- [Internetfaxen automatisch ontvangen](#)
-

Internetfaxopties

- Ontvangen e-mail- en faxberichten doorsturen
- Relayverzending instellen op uw Brother-apparaat
- Bevestigingsbericht internetfax (I-Fax)
- I-fax-foutmelding
- Uw Brother-apparaat configureren voor e-mail en internetfax

Ontvangen e-mail- en faxberichten doorsturen

Gebruik Brother I-fax om e-mailberichten of standaardfaxberichten naar een andere computer, een faxapparaat of een andere I-Fax-machine door te sturen. Schakel de doorstuurfunctie in via Beheer via een webbrowser.

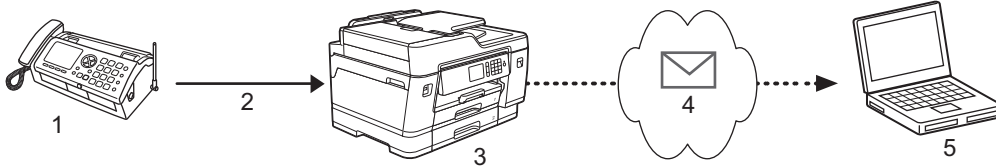

1. Faxapparaat (zender)
2. Telefoonlijn
3. Uw Brother-apparaat (ontvanger/zender)
4. Internet
5. Een computer ontvangt een doorgestuurd e-mailbericht

1. Start uw webbrowser.
2. Voer "https://IP-adres van machine" in de adresbalk van uw browser in (waarbij "IP-adres van machine" staat voor het IP-adres van het apparaat).
Bijvoorbeeld:
https://192.168.1.2
3. Als u voordien een wachtwoord hebt ingesteld, voert u dit in en klikt u vervolgens op .
4. Klik op het tabblad **Fax**.
5. Klik op **Opties Remote Fax**.
6. Selecteer **Fax doorzenden** in het veld **Doorzenden/Opslaan/Cloud**.
7. Vink het selectievakje **E-mailadres** in **Fax doorzendnummer** aan en voer vervolgens het e-mailadres van de bestemming in.
8. Klik op **Indienen** wanneer u klaar bent.

Verwante informatie

- [Internetfaxopties](#)

Gerelateerde onderwerpen:

- [De server handmatig pollen](#)
- [Faxen via internet \(I-Fax\)](#)
- [Begininstellingen voor e-mail en internetfax](#)
- [Internetfaxen automatisch ontvangen](#)

Relayverzending instellen op uw Brother-apparaat

Uw Brother-apparaat kan een via internet ontvangen bericht heruitzenden (relayeren). Het bericht wordt in dat geval via een vaste telefoonlijn doorgestuurd naar een ander faxapparaat. Gebruik de functie Relayeren als u een document ver weg (bijvoorbeeld naar het buitenland) wilt faxen om communicatiekosten te besparen.

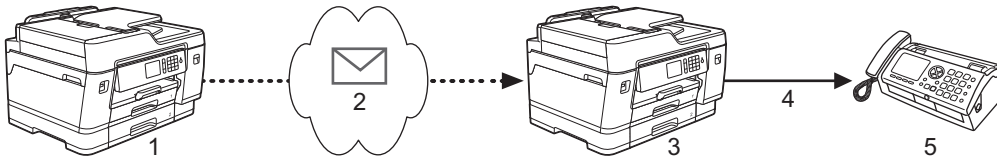

1. Faxapparaat met internet
2. Internet
3. Uw Brother-apparaat
4. Telefoonlijn
5. Faxapparaat

1. Start uw webbrowser.
2. Voer "https://IP-adres van machine" in de adresbalk van uw browser in (waarbij "IP-adres van machine" staat voor het IP-adres van het apparaat).
Bijvoorbeeld:
https://192.168.1.2
3. Als u voordien een wachtwoord hebt ingesteld, voert u dit in en klikt u vervolgens op .
4. Klik op het tabblad **Fax**.
5. Klik op het menu **Relayfunctie** in de navigatiebalk links en configureer de volgende instellingen:

- **Relayeren**

Stel de **Relayeren** in op **Aan**.

- **Groepsdomein**

Configureer de domeinnaam van uw apparaat op het apparaat dat het document naar het feitelijke faxapparaat zal doorzenden. Om uw apparaat als een relayeeraapparaat te gebruiken, dient u de vertrouwde domeinnaam op te geven (het gedeelte van de naam na het "@"-teken) bij het apparaat.

Wees voorzichtig met het selecteren van een vertrouwd domein: alle gebruikers op een vertrouwd domein kunnen de relayeerfunctie gebruiken. U kunt maximaal vijf domeinnamen registreren.

- **Relayeerrapport**

Geef op of het apparaat na het relayeren een rapport moet afdrucken.

6. Klik op **Indienen** wanneer u klaar bent.



Verwante informatie

- [Internetfaxopties](#)
 - [Relayeren vanaf uw Brother-apparaat](#)
 - [Relayeren vanaf uw computer](#)

Relayeren vanaf uw Brother-apparaat

Gebruik de functie Relay-groepsverzending om e-mails vanaf uw apparaat naar een gewoon faxapparaat te verzenden.

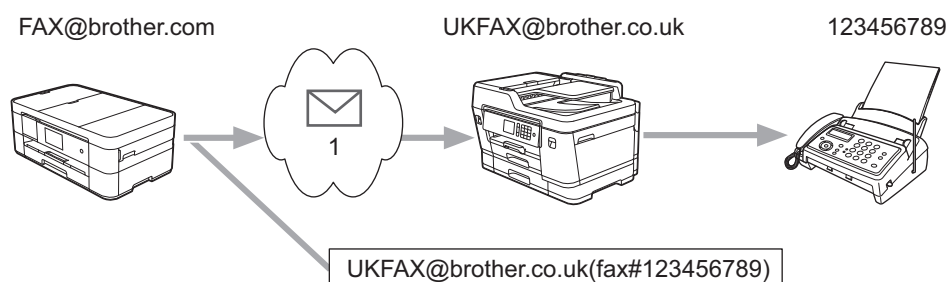

1. Internet

In dit voorbeeld is het e-mailadres van uw apparaat FAX@brother.com en wilt u vanaf uw apparaat een document verzenden naar een standaardfaxapparaat in Engeland met het e-mailadres UKFAX@brother.co.uk. U wilt dat uw apparaat het document via een vaste telefoonlijn verstuurt.

1. Plaats uw document.

2. Ga op een van de volgende manieren te werk:

- Als [Faxvoorbeeld] is ingesteld op [Uit], drukt u op [Fax].
- Als [Faxvoorbeeld] is ingesteld op [Aan], drukt u op [Fax] en [Faxen verzenden].

3. Druk op [Opties] > [Rondsturen] > [Nummer toevoegen (Nummer toevoeg.)].

4. U kunt op de volgende manieren e-mailadressen toevoegen:

- Druk op [Nummer toevoegen (Nummer toevoeg.)] en vervolgens op , voer het e-mailadres in en druk op [OK].
- Druk op [Toevoegen uit adresboek]. Druk op het selectievakje van het e-mailadres dat u wilt toevoegen. Nadat u alle e-mailadressen hebt geselecteerd die u nodig hebt, drukt u op [OK].
- Druk op [Zoeken in adresboek]. Voer de naam in en druk op [OK]. De zoekresultaten worden weergegeven. Druk op de naam en vervolgens op het e-mailadres dat u wilt toevoegen.

Hieronder ziet u hoe u het e-mailadres en telefoonnummer invoert:

UKFAX@brother.co.uk(fax#123456789)

E-mailadres Faxnummer

Het woord "fax#" moet samen met het telefoonnummer tussen haakjes in het adres worden opgenomen.

Nadat u alle faxnummers hebt ingevoerd, drukt u op [OK].

5. Druk op [Fax start].

✓ Verwante informatie

- [Relayverzending instellen op uw Brother-apparaat](#)

Relayeren vanaf uw computer

Gebruik de functie Relay-groepsverzending om e-mails vanaf uw computer naar een gewoon faxapparaat te verzenden.

Sommige e-mailtoepassingen bieden geen ondersteuning voor het verzenden van een e-mail naar meerdere faxnummers. In dat geval kunt u slechts naar één faxapparaat tegelijk relayeren.

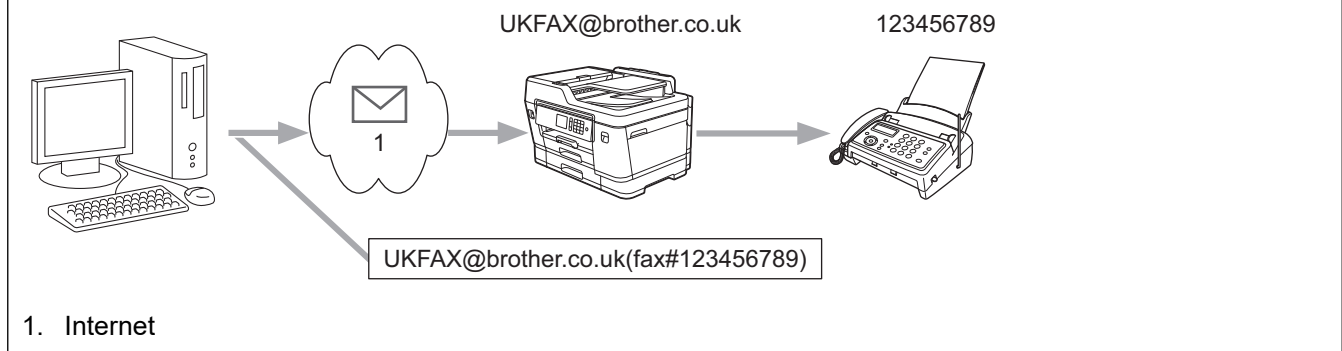

Als u een e-mail naar een gewoon faxapparaat verzendt, verschilt de methode voor het invoeren van het faxnummer van het faxapparaat, afhankelijk van de mailtoepassing die u gebruikt.

1. Maak in uw e-mailtoepassing een nieuw e-mailbericht en typ het e-mailadres van de relaymachine en het faxnummer van het eerste faxapparaat in het vak AAN.

Hieronder ziet u hoe u het e-mailadres en faxnummer invoert:

UKFAX@brother.co.uk(fax#123456789)

E-mailadres

Faxnummer

Het woord "fax#" moet samen met het telefoonnummer tussen haakjes in het adres worden opgenomen.



Voor Microsoft Outlook moet u de adresinformatie als volgt in het adresboek invoeren:

Naam: faxnr.123456789

E-mailadres: UKFAX@brother.co.uk

2. Typ het e-mailadres van de relaymachine en het faxnummer van het tweede faxapparaat in het vak AAN.
3. Verzend de e-mail.

✓ Verwante informatie

- [Relayverzending instellen op uw Brother-apparaat](#)

Bevestigingsbericht internetfax (I-Fax)

- Met Verification Mail voor verzenden kunt u een melding opvragen van het ontvangststation waar uw I-fax of e-mail werd ontvangen en verwerkt.
- Het verzendrapport voor ontvangst wordt naar het verzendende station gestuurd zodra een internetfax of e-mail goed is ontvangen en verwerkt.

Om deze functie te gebruiken, stelt u de optie [Melding (Notification)] in de opties [E-mail RX instellen (Setup Mail RX)] en [E-mail TX instellen (Setup Mail TX)] in van het bedieningspaneelmenu van uw apparaat van Brother.



Verwante informatie

- [Internetfaxopties](#)
 - [Het verzendrapport voor verzending inschakelen](#)
 - [Het verzendrapport voor ontvangst inschakelen](#)

Het verzendrapport voor verzending inschakelen

1. Druk op  [Instellingen (Instell.)] > [Alle instell.] > [Netwerk] > [E-mail/IFAX] > [E-mail TX instellen (Setup Mail TX)] > [Melding (Notification)].
2. Als deze is ingesteld op [Aan], wordt een aanvullend veld met informatie bij de gegevens verzonden. Dat veld heeft de naam "MDN".



De ontvanger moet de optie MDN ondersteunen om een dergelijke bevestiging te kunnen verzenden, anders wordt de aanvraag voor een bevestiging genegeerd.

3. Druk op .



Verwante informatie

- [Bevestigingsbericht internetfax \(I-Fax\)](#)

Het verzendrapport voor ontvangst inschakelen

1. Druk op  [Instellingen (Instell.)] > [Alle instell.] > [Netwerk] > [E-mail/IFAX] > [E-mail RX instellen (Setup Mail RX)] > [Melding (Notification)].
2. Druk op een van de drie opties:

Optie	Beschrijving
Ontvangstbericht Aan	<p>Als Ontvangstbericht is ingesteld op Aan wordt een standaardbericht verzonden aan de verzender om een goede ontvangst en verwerking van het bericht te bevestigen.</p> <p>Welk bericht wordt verzonden, is afhankelijk van de aanvraag die de afzender heeft gedaan.</p> <p>Voorbeeld:</p> <p>Successvol : Ontvangen Van <Mail Address></p>
Ontvangstbericht MDN	<p>Als Ontvangstbericht is ingesteld op MDN, wordt een verzendrapport naar het verzendende station verzonden als dit station een verzoek om bevestiging naar het veld MDN heeft verzonden.</p>
Ontvangstbericht Uit	<p>Wanneer Ontvangstbericht is ingesteld op Uit, worden er geen berichten verzonden aan de afzender, ook niet als daar om wordt gevraagd.</p>



- Om het verzendbevestigingsbericht te verzenden, moet de verzender de volgende instellingen configureren:
 - Stel [Melding (Notification)] in het menu [E-mail TX instellen (Setup Mail TX)] in op [Aan].
 - Stel [Koptekst] in het menu [E-mail RX instellen (Setup Mail RX)] in op [Alle inkt (Alle)] of [Onderw.+Van+Aan].
- Om het verzendbevestigingsbericht te ontvangen, moet de ontvanger de volgende instellingen configureren:
 - Stel [Melding (Notification)] in het menu [E-mail RX instellen (Setup Mail RX)] in op [Aan].

3. Druk op .

Verwante informatie

- [Bevestigingsbericht internetfax \(I-Fax\)](#)

I-fax-foutmelding

Als er een leveringsfout is bij het verzenden van een I-fax, verzendt de mailserver een foutmelding terug naar het apparaat van Brother en wordt de foutmelding afgedrukt.

Als er een fout is bij de ontvangst van een I-fax, dan wordt een foutmelding afgedrukt, bijvoorbeeld: "Het bericht dat naar het apparaat wordt verzonden is niet in een TIFF-indeling."

Om de foutmail te ontvangen en op uw apparaat te laten afdrukken, schakelt u in [E-mail RX instellen (Setup Mail RX)] de optie [Koptekst (Header)] naar [Alle inkt (Alle)] of [Onderw.+Van +Aan].



Verwante informatie

- [Internetfaxopties](#)

Een LDAP-zoekopdracht configureren en uitvoeren

De LDAP-functie stelt u in staat om op uw server naar bepaalde informatie te zoeken, zoals faxnummers en e-mailadressen. Wanneer u de faxfunctie, de internetfaxfunctie of de functie Scannen naar e-mailserver gebruikt, kunt u met behulp van de LDAP-zoekfunctie faxnummers of e-mailadressen zoeken.



- De LDAP-functie biedt geen ondersteuning voor vereenvoudigd Chinees, traditioneel Chinees of Koreaans.
- De LDAP-functie ondersteunt LDAPv3.
- De LDAP-functie biedt geen ondersteuning voor SSL/TLS.
- Om met uw LDAP-server te kunnen communiceren, gebruikt u Simple Authentication.



Verwante informatie

- [Geavanceerde netwerkfuncties](#)
 - [De LDAP-configuratie wijzigen met Beheer via een webbrowser](#)
 - [Een LDAP-zoekopdracht uitvoeren via het bedieningspaneel van het apparaat](#)

De LDAP-configuratie wijzigen met Beheer via een webbrowser

Gebruik Beheer via een webbrowser om uw LDAP-instellingen in een webbrowser te configureren.

1. Start uw webbrowser.
2. Voer "https://IP-adres van machine" in de adresbalk van uw browser in (waarbij "IP-adres van machine" staat voor het IP-adres van het apparaat).

Bijvoorbeeld:

https://192.168.1.2

3. Als u voordien een wachtwoord hebt ingesteld, voert u dit in en klikt u vervolgens op .
4. Klik op het tabblad **Netwerk**.
5. Klik op het **Protocol**-menu in de linkernavigatiebalk.
6. Schakel het selectievakje **LDAP** in en klik vervolgens op **Indienen**.
7. Start uw Brother-apparaat opnieuw op om de configuratie te activeren.
8. Selecteer op uw computer in het tabblad **Adresboek** van Beheer via een webbrowser **LDAP** in de linkernavigatiebalk.
 - **LDAP-zoekopdracht**
 - **Adres LDAP-server**
 - **Poort** (De standaardpoort is 389.)
 - **Beginpunt zoekopdracht**
 - **Verificatie**
 - **Gebruikersnaam**
Of deze optie beschikbaar is, is afhankelijk van de gebruikte verificatiemethode.
 - **Wachtwoord**
Of deze optie beschikbaar is, is afhankelijk van de gebruikte verificatiemethode.



- Als Kerberos-verificatie door de LDAP-server wordt ondersteund, raden we aan om Kerberos als verificatiemethode te selecteren. Dit protocol biedt een sterke verificatie tussen de LDAP-server en uw apparaat.
- Voor Kerberos-verificatie moet u het SNTP-protocol configureren (netwerktijdserver) of moet u de datum, tijd en tijdzone correct instellen met behulp van het bedieningspaneel.

- **Kerberos-serveradres**
Of deze optie beschikbaar is, is afhankelijk van de gebruikte verificatiemethode.
 - **Time-out voor LDAP**
 - **Kenmerk van naam (Zoeksleutel)**
 - **Kenmerk van e-mail**
 - **Kenmerk van faxnummer**
9. Klik op **Indienen** wanneer u klaar bent. Zorg ervoor dat in het veld **Status OK** af te lezen is.



Verwante informatie

- [Een LDAP-zoekopdracht configureren en uitvoeren](#)

Gerelateerde onderwerpen:

- [De tijd synchroniseren met de SNTP-server met behulp van Beheer via een webbrowser](#)

Een LDAP-zoekopdracht uitvoeren via het bedieningspaneel van het apparaat

Zodra u de LDAP-instellingen hebt geconfigureerd, kunt u de LDAP-zoekfunctie gebruiken om faxnummers of e-mailadressen te vinden die u gebruikt voor:

- Een fax verzenden
- Een internetfax verzenden
- Scannen naar e-mailserver



- De LDAP-functie ondersteunt LDAPv3.
- De LDAP-functie biedt geen ondersteuning voor SSL/TLS.
- Afhankelijk van het beveiligingsbeleid dat door uw netwerkbeheerder wordt gehanteerd, dient u mogelijk Kerberos of Simple Authentication te gebruiken om verbinding te maken met de LDAP-server.
- Voor Kerberos-verificatie moet u het SNTP-protocol configureren (netwerktijdserver) of moet u de datum, tijd en tijdzone correct instellen met behulp van het bedieningspaneel.

1. Druk op  om te zoeken.
2. Voer via het LCD-scherm de eerste tekens in van hetgeen u zoekt.



- U kunt maximaal 15 tekens invoeren.
- Meer informatie over tekst invoeren ►► [Appendix](#)

3. Druk op [OK].

Het LDAP-zoekresultaat wordt op het LCD-scherm weergegeven waarbij voor de zoekresultaten die in het lokale adresboek zijn gevonden het pictogram  wordt weergegeven.

- Als de server of het lokale adresboek geen zoekresultaten opleveren, wordt [Geen resultaten gevonden.] 60 seconden op het LCD-scherm weergegeven.
4. Veeg omhoog of omlaag of druk op ▲ of ▼ om de gewenste naam weer te geven.
 5. Druk op de naam.
Om de details van de naam weer te geven, drukt u op [Detail].
 6. Als er meerdere faxnummers of e-mailadressen zijn gevonden, wordt u gevraagd er één te selecteren. Druk op [Toepassen]. Ga op een van de volgende manieren te werk:
 - Als u een normale fax of internetfax verzendt, drukt u op [Fax Start].
 - Als u naar de e-mailserver scant, plaatst u het document, drukt u op [Volg.], en vervolgens op [Start].



Verwante informatie

- [Een LDAP-zoekopdracht configureren en uitvoeren](#)

Gerelateerde onderwerpen:

- [De tijd synchroniseren met de SNTP-server met behulp van Beheer via een webbrowser](#)

De tijd synchroniseren met de SNTP-server met behulp van Beheer via een webbrowser

Het Simple Network Time Protocol (SNTP) wordt gebruikt voor het synchroniseren van de tijd die door het apparaat voor verificatie met de SNTP-tijdserver wordt gebruikt. (Dit is niet de tijd die op het LCD-scherm van het apparaat wordt weergegeven.) U kunt de tijd van het apparaat automatisch of handmatig synchroniseren met de UTC-tijd (Coordinated Universal Time) van de SNTP-tijdserver.

- [De datum en tijd configureren met Beheer via een webbrowser](#)
- [Het SNTP-protocol configureren met Beheer via een webbrowser](#)
- [De LDAP-configuratie wijzigen met Beheer via een webbrowser](#)
- [Een LDAP-zoekopdracht uitvoeren via het bedieningspaneel van het apparaat](#)

De datum en tijd configureren met Beheer via een webbrowser

Configureer de datum en tijd om de tijd die door het apparaat wordt gebruikt, te synchroniseren met die van de SNTP-tijdserver.

Deze functie is in sommige landen niet beschikbaar.

1. Start uw webbrowser.
2. Voer "https://IP-adres van machine" in de adresbalk van uw browser in (waarbij "IP-adres van machine" staat voor het IP-adres van het apparaat).

Bijvoorbeeld:

https://192.168.1.2

3. Als u voordien een wachtwoord hebt ingesteld, voert u dit in en klikt u vervolgens op .
4. Klik op het tabblad **Beheerder**.
5. Klik op **Datum&tijd** in de linkernavigatiebalk.

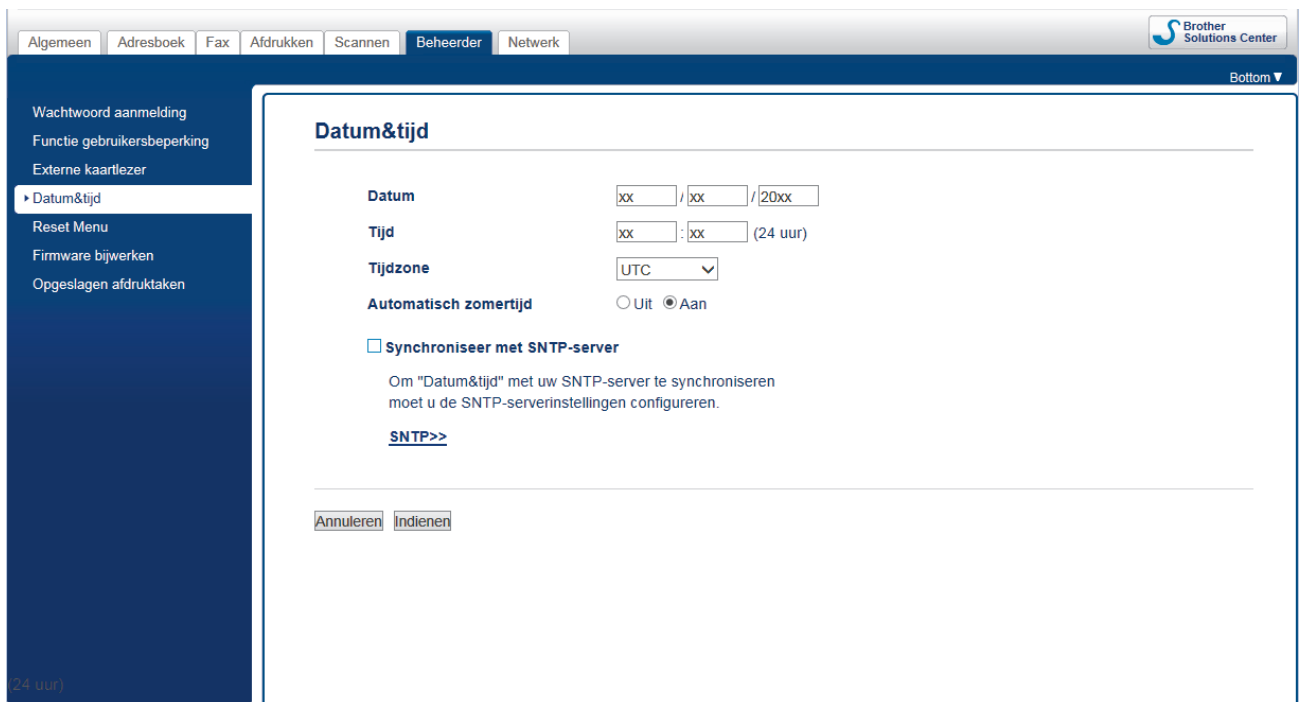

6. Controleer de instellingen voor de **Tijdzone**.



Selecteer in de vervolgkeuzelijst **Tijdzone** het tijdverschil tussen uw locatie en UTC. De tijdzone voor het oosten van de VS en Canada is bijvoorbeeld UTC-05:00.

7. Schakel het selectievakje **Synchroniseer met SNTP-server** in.
8. Klik op **Indienen**.



Verwante informatie

- [De tijd synchroniseren met de SNTP-server met behulp van Beheer via een webbrowser](#)

Het SNTP-protocol configureren met Beheer via een webbrowser

Configureer het SNTP-protocol om de tijd te synchroniseren die door het apparaat voor verificatie met de door de SNTP-tijdserver bijgehouden tijd wordt gebruikt.

1. Start uw webbrowser.
2. Voer "https://IP-adres van machine" in de adresbalk van uw browser in (waarbij "IP-adres van machine" staat voor het IP-adres van het apparaat).
Bijvoorbeeld:
https://192.168.1.2
3. Als u voordien een wachtwoord hebt ingesteld, voert u dit in en klikt u vervolgens op .
4. Klik op het tabblad **Netwerk**.
5. Klik op het **Protocol**-menu in de linkernavigatiebalk.
6. Schakel het selectievakje **SNTP** in om de instelling te activeren.
7. Klik op **Indienen**.
8. Start uw Brother-apparaat opnieuw op om de configuratie te activeren.
9. Klik naast het selectievakje SNTP op **Geavanceerde instellingen**.
10. Configureer de instellingen.

Optie	Beschrijving
Status	Geeft aan of het SNTP-protocol in- of uitgeschakeld is.
Synchronisatiestatus	Controleer de meest recente synchronisatiestatus.
Methode SNTP-server	Selecteer AUTOMATISCH of STATISCH . <ul style="list-style-type: none">• AUTOMATISCH Als uw netwerk een DHCP-server omvat, haalt de SNTP-server automatisch het adres van die server op.• STATISCH Typ hier het gewenste adres.
Adres primaire SNTP-server Adres secundaire SNTP-server	Typ hier het serveradres (maximaal 64 tekens). Het adres van de secundaire SNTP-server wordt gebruikt als een back-up voor het adres van de primaire SNTP-server. Als de primaire server niet beschikbaar is, zal het apparaat contact opnemen met de secundaire SNTP-server.
Poort primaire SNTP-server Poort secundaire SNTP-server	Typ hier het poortnummer (1 tot 65535). De poort van de secundaire SNTP-server wordt gebruikt als een back-up voor de poort van de primaire SNTP-server. Als de primaire poort niet beschikbaar is, zal het apparaat contact opnemen met de secundaire SNTP-poort.
Synchronisatie-interval	Typ de waarde voor het aantal uren waarna de server opnieuw een synchronisatie moet uitvoeren (1 tot 168 uur).

11. Klik op **Indienen**.



Verwante informatie

- [De tijd synchroniseren met de SNTP-server met behulp van Beheer via een webbrowser](#)

Technische informatie voor gevorderde gebruikers

- [De netwerkinstellingen terugzetten naar de fabrieksinstellingen](#)
- [Het WLAN-rapport afdrukken](#)

De netwerkinstellingen terugzetten naar de fabrieksinstellingen

U kunt de instellingen van de afdrukserver via het bedieningspaneel op het apparaat naar de fabriekswaarden terugzetten. Hiermee worden alle gegevens, zoals het wachtwoord en het IP-adres, naar hun oorspronkelijke instellingen teruggezet.



- Deze functie herstelt alle fabrieksinstellingen van het bedrade en draadloze netwerk.
- U kunt de fabrieksinstellingen van de afdrukserver ook herstellen met BRAdmin Light, BRAdmin Professional of Beheer via een webbrowser.

1. Druk op  [Instellingen (Instell.)] > [Alle instell.] > [Netwerk] > [Netw. resetten].
2. Er verschijnt een melding om het resetten te bevestigen. Druk gedurende twee seconden op [OK]. Het apparaat wordt opnieuw opgestart.



Verwante informatie

- [Technische informatie voor gevorderde gebruikers](#)

Gerelateerde onderwerpen:

- [Uw faxen of faxjournaalrapport overbrengen](#)

Het WLAN-rapport afdrukken

Het WLAN-rapport geeft de draadloze status van uw apparaat weer. Als de draadloze verbinding niet is gelukt, controleert u de foutcode op het afgedrukte rapport.

1. Druk op  [Instellingen (Instell.)] > [Alle instell.] > [Print lijsten] > [WLAN-rapport] > [Ja].

Het WLAN-rapport wordt afgedrukt.

Als het WLAN-rapport niet wordt afgedrukt, controleer dan of er een fout op het apparaat is opgetreden. Als er geen zichtbare fouten zijn, wacht u één minuut en probeert u daarna het rapport nogmaals af te drukken.

Verwante informatie

- [Technische informatie voor gevorderde gebruikers](#)
 - [Foutcodes in het rapport voor draadloos LAN](#)

Gerelateerde onderwerpen:

- [Mijn Brother-machine kan niet afdrukken, scannen of PC-FAX Ontvangen via het netwerk.](#)
- [Ik wil controleren of mijn netwerkapparaten naar behoren werken.](#)
- [IEEE 802.1x-verificatie configureren voor een bedraad of draadloos netwerk met behulp van Beheer via een webbrowser](#)

Foutcodes in het rapport voor draadloos LAN

Als op het draadloos LAN-rapport wordt vermeld dat de verbinding mislukt is, controleert u de foutcode op het afgedrukte rapport en raadpleegt u de overeenstemmende instructies in de tabel:

Foutcode	Probleem en suggesties voor oplossingen
TS-01	<p>De instelling voor de draadloze verbinding is niet ingeschakeld. Schakel de instelling voor de draadloze verbinding in.</p> <p>Als er een netwerkkabel op uw apparaat is aangesloten, ontkoppelt u deze alvorens de draadloze netwerkinstelling van uw apparaat in te schakelen.</p>
TS-02	<p>Het draadloze toegangspunt of de draadloze router kan niet worden gedetecteerd.</p> <p>1. Controleer de volgende punten:</p> <ul style="list-style-type: none">• Koppel de stroomtoevoer naar het draadloze toegangspunt/router los, wacht 10 seconden en sluit hem vervolgens weer aan.• Als uw draadloze toegangspunt/router gebruikmaakt van de functie voor filteren op MAC-adres, controleert u of het MAC-adres van het Brother-apparaat in het filter wordt toegestaan. <p>2. Als u de SSID en beveiligingsgegevens (SSID/verificatiemethode/versleutelingsmethode/netwerksleutel) handmatig hebt ingevoerd, klopt deze informatie mogelijk niet.</p> <p>Controleer de SSID en beveiligingsgegevens en voer waar nodig opnieuw de juiste informatie in.</p> <p>Dit apparaat ondersteunt geen SSID/ESSID van 5 GHz en u moet een SSID/ESSID van 2,4 GHz selecteren. Controleer of het toegangspunt/de router op 2,4 GHz of op de gemengde modus 2,4 GHz/5 GHz is ingesteld.</p>
TS-03	<p>De ingevoerde veiligheidsinstelling van het draadloze netwerk is mogelijk onjuist. Controleer de draadloze netwerkinstellingen.</p> <p>Als u niet over deze gegevens beschikt, kunt u deze aan uw netwerkbeheerder vragen.</p>
TS-04	<p>De verificatiemethode en de versleutelingsmethode die door het geselecteerde draadloze toegangspunt of de geselecteerde draadloze router worden gebruikt, worden niet ondersteund door uw apparaat.</p> <p>Wijzig de verificatie- en de versleutelingsmethode van het draadloze toegangspunt/de draadloze router. Uw apparaat ondersteunt de volgende verificatiemethoden:</p> <ul style="list-style-type: none">• WPA-Persoonlijk TKIP of AES• WPA2-Persoonlijk TKIP of AES• Open WEP of Geen (zonder versleuteling)• Gedeelde sleutel WEP <p>Als uw probleem hiermee niet is verholpen, zijn de door u ingevoerde SSID- of netwerkinstellingen mogelijk onjuist. Controleer de draadloze netwerkinstellingen.</p>
TS-05	<p>De beveiligingsgegevens (SSID/netwerksleutel) zijn onjuist.</p> <p>Controleer de SSID en netwerksleutel.</p>
TS-06	<p>De gegevens voor draadloze beveiliging (verificatiemethode/versleutelingsmethode/netwerksleutel) zijn onjuist.</p> <p>Controleer de gegevens voor draadloze beveiliging (verificatiemethode/versleutelingsmethode/netwerksleutel).</p>

Foutcode	Probleem en suggesties voor oplossingen
TS-07	<p>Een WLAN-toegangspunt/router waarop WPS is ingeschakeld, kan niet worden gedetecteerd door het apparaat.</p> <p>Als u verbinding wilt maken met WPS, moet u zowel uw apparaat als het WLAN-toegangspunt/de router bedienen. Controleer de verbindingmethode voor WPS op het WLAN-toegangspunt/de router en probeer het opnieuw.</p> <p>Raadpleeg de documentatie bij uw WLAN-toegangspunt/router als u niet weet hoe u uw WLAN-toegangspunt/router moet bedienen met WPS. U kunt ook de fabrikant van het WLAN-toegangspunt/de router of uw netwerkbeheerder om advies vragen.</p>
TS-08	<p>Er zijn twee of meer WLAN-toegangspunten gedetecteerd waarop WPS is ingeschakeld.</p> <ul style="list-style-type: none"> • Zorg dat er slechts één WLAN-toegangspunt of router met actieve WPS-methode binnen bereik is en probeer het opnieuw. • Probeer het na een paar minuten opnieuw om storing door andere toegangspunten te vermijden.



Gegevens voor draadloze beveiliging (SSID/verificatiemethode/versleutelingsmethode/netwerksleutel) van uw WLAN-toegangspunt/router bevestigen:

1. De standaard veiligheidsinstellingen kunnen op een etiket bevestigd aan het WLAN-toegangspunt/de router staan. Het kan ook zijn dat de naam van de fabrikant of het modelnummer van het/de WLAN-toegangspunt/router als de standaardbeveiligingsinstellingen worden gebruikt.
 2. Raadpleeg de documentatie die u bij uw WLAN-toegangspunt/router hebt ontvangen voor informatie over het achterhalen van de veiligheidsinstellingen.
- Als het WLAN-toegangspunt/de router zo is ingesteld dat deze de SSID niet verzendt, wordt de SSID niet automatisch gedetecteerd. U moet de SSID-naam handmatig invoeren.
 - De netwerksleutel wordt ook wel het wachtwoord, de beveiligingssleutel of de versleutelingsleutel genoemd.

Raadpleeg de documentatie bij uw WLAN-toegangspunt/router als u de SSID en draadloze veiligheidsinstellingen van uw WLAN-toegangspunt/router niet kent of als u niet weet hoe u de configuratie kunt wijzigen. U kunt ook de fabrikant van het toegangspunt/de router of uw internetprovider of netwerkbeheerder om advies vragen.



Verwante informatie

- [Het WLAN-rapport afdrukken](#)

Gerelateerde onderwerpen:

- [Mijn Brother-machine kan niet afdrukken, scannen of PC-FAX Ontvangen via het netwerk.](#)
- [Ik wil controleren of mijn netwerkapparaten naar behoren werken.](#)

Beveiliging

- Voor u netwerkbeveiligingsfuncties gebruikt
- Secure Function Lock 3.0
- Active Directory-verificatie gebruiken
- LDAP-verificatie gebruiken
- Uw netwerk veilig beheren met SSL/TLS
- Uw netwerkmachine veilig beheren met IPsec
- E-mailberichten veilig verzenden of ontvangen
- IEEE 802.1x-verificatie gebruiken voor een bedraad of draadloos netwerk

Voor u netwerkbeveiligingsfuncties gebruikt

Uw Brother-apparaat gebruikt enkele van de meest recente protocollen voor netwerkbeveiliging en -versleuteling. Deze netwerkfuncties kunnen worden geïntegreerd in uw algemene netwerkbeveiligingsplan om uw gegevens te helpen beschermen en ongeoorloofde toegang tot het apparaat te verhinderen.



Het is raadzaam om de FTP- en TFTP-protocollen uit te schakelen. Toegang tot het apparaat via deze protocollen is niet veilig. Houd er echter rekening mee dat als u FTP uitschakelt, de functie Scannen naar FTP ook wordt uitgeschakeld.



Verwante informatie

- [Beveiliging](#)

Secure Function Lock 3.0

Secure Function Lock 3.0 van Brother verhoogt de beveiliging door te beperken welke functies op uw Brother-apparaat beschikbaar zijn.

- [Voor u Secure Function Lock 3.0 gebruikt](#)
- [Secure Function Lock 3.0 configureren met Beheer via een webbrowser](#)
- [Scannen met Secure Function Lock 3.0](#)
- [De openbare modus configureren voor Secure Function Lock 3.0](#)
- [Extra functies van Secure Function Lock 3.0](#)
- [Een nieuwe chipkaart registreren via het bedieningspaneel van het apparaat](#)
- [Een externe IC-kaartlezer registreren](#)

Voor u Secure Function Lock 3.0 gebruikt

Gebruik Beveiligd functieslot om wachtwoorden te configureren, paginalimieten voor bepaalde gebruikers in te stellen en hun toegang te verlenen tot enkele of alle functies die hier worden vermeld.

U kunt de volgende instellingen voor Secure Function Lock 3.0 configureren of wijzigen met behulp van Beheer via een webbrowswer of BRAdmin Professional (Windows):

- **Afdrukken**

Hieronder vallen ook afdruktaken die via AirPrint, Google Cloud Print™ en Brother iPrint&Scan worden verzonden.

Als u de aanmeldnaam van gebruikers vooraf registreert, hoeven de gebruikers hun wachtwoord niet in te voeren wanneer ze de afdrukfunctie gebruiken.

- **Kopie**

- **Scannen**

Hieronder vallen ook scantaken die via Brother iPrint&Scan worden verzonden.

- **Fax** (alleen ondersteunde modellen)

- **Verzenden**

- **Ontvangen**

- **Media**

- **Afdrukken van**

- **Scannen naar**

- **Web Connect** (alleen ondersteunde modellen)

- **Apps** (alleen ondersteunde modellen)

- **Paginalimiet (*)**

- **Kleurenafdruk**

- **Paginatellers**

- **Kaartnummer (NFC-ID)** (alleen ondersteunde modellen)



Verwante informatie

- [Secure Function Lock 3.0](#)

Secure Function Lock 3.0 configureren met Beheer via een webbrowser

1. Start uw webbrowser.
2. Voer "https://IP-adres van machine" in de adresbalk van uw browser in (waarbij "IP-adres van machine" staat voor het IP-adres van het apparaat).
Bijvoorbeeld:
https://192.168.1.2
3. Als u voordien een wachtwoord hebt ingesteld, voert u dit in en klikt u vervolgens op .
4. Klik op het tabblad **Beheerder**.
5. Klik op het **Beperkingsbeheer-** of **Functie gebruikersbeperking-**menu in de linkernavigatiebalk.
6. Selecteer **Beveiligd functieslot**.
7. Klik op **Indienen**.
8. Klik op het **Beperkte functies-**menu in de linkernavigatiebalk.
9. Typ een groepsnaam of gebruikersnaam in het veld **Gebruikerslijst / Beperkte functies**.
10. Schakel in de kolom **Afdrukken** en de andere kolommen een selectievakje in of uit om de weergegeven functie te beperken.
11. Als u de paginalimiet wilt configureren, schakelt u het selectievakje **Aan** in de kolom **Paginalimiet** in en typt u het maximumaantal in het veld **Max. pagina's**.
12. Klik op **Indienen**.
13. Klik op het **Gebruikerslijst-**menu in de linkernavigatiebalk.
14. Voer in het veld **Gebruikerslijst** de gebruikersnaam in.
15. Typ in het veld **PIN-nummer** een viercijferig wachtwoord.
16. In het veld **E-mailadres** voert u het e-mailadres van de gebruiker in (alleen op bepaalde modellen beschikbaar).
17. Als u de kaart-ID van de gebruiker wilt registreren, voert u het kaartnummer in het veld **Kaartnummer (NFC-ID)** in (alleen op bepaalde modellen beschikbaar).
18. Selecteer **Gebruikerslijst / Beperkte functies** in de vervolgkeuzelijst voor elke gebruiker.
19. Klik op **Indienen**.



Verwante informatie

- [Secure Function Lock 3.0](#)

Gerelateerde onderwerpen:

- [Het apparaat registreren bij Google Cloud Print met Beheer via een webbrowser](#)

Scannen met Secure Function Lock 3.0

Scanbeperkingen opgeven (voor beheerders)

Met Secure Function Lock 3.0 kan een beheerder bepalen welke gebruikers mogen scannen. Als de scanfunctie is uitgeschakeld voor algemene gebruikers, hebben alleen gebruikers voor wie het selectievakje **Scannen** is ingeschakeld, het recht om te scannen.

De scanfunctie gebruiken (voor gebruikers met beperkte rechten)

- Scannen via het bedieningspaneel van het apparaat:
Gebruikers met beperkte rechten moeten hun pincode invoeren op het bedieningspaneel van het apparaat om de scanmodus te activeren.
- Scannen vanaf een computer:
Gebruikers met beperkte rechten moeten hun pincode invoeren op het bedieningspaneel van het apparaat voordat ze vanaf hun computer kunnen scannen. Als ze dit niet doen, wordt een foutmelding op het computerscherm weergegeven.



Als het apparaat chipkaartverificatie ondersteunt, hebben geregistreerde gebruikers ook toegang tot de scanmodus door het NFC-symbool op het bedieningspaneel van het apparaat aan te raken met hun chipkaart.



Verwante informatie

- [Secure Function Lock 3.0](#)

De openbare modus configureren voor Secure Function Lock 3.0

Gebruik het scherm Secure Function Lock om de openbare modus in te stellen. Deze modus beperkt welke functies beschikbaar zijn voor algemene gebruikers. Algemene gebruikers hoeven geen wachtwoord in te voeren om toegang te krijgen tot functies die via instellingen van openbare modus beschikbaar zijn.



De openbare modus heeft betrekking op afdruktaken die worden verzonden via Google Cloud Print™, Brother iPrint&Scan of de CUPS-driver (Mac).

1. Start uw webbrowser.
2. Voer "https://IP-adres van machine" in de adresbalk van uw browser in (waarbij "IP-adres van machine" staat voor het IP-adres van het apparaat).
Bijvoorbeeld:
https://192.168.1.2
3. Als u voordien een wachtwoord hebt ingesteld, voert u dit in en klikt u vervolgens op .
4. Klik op het tabblad **Beheerder**.
5. Klik op het **Beperkingsbeheer**- of **Functie gebruikersbeperking**-menu in de linkernavigatiebalk.
6. Selecteer **Beveiligd functieslot**.
7. Klik op **Indienen**.
8. Klik op het **Beperkte functies**-menu in de linkernavigatiebalk.
9. Schakel in de rij **Openbare modus** een selectievakje in of uit om de weergegeven functie te beperken.
10. Klik op **Indienen**.



Verwante informatie

- [Secure Function Lock 3.0](#)

Extra functies van Secure Function Lock 3.0

Configureer de volgende functies in het scherm Secure Function Lock:

Alle tellers resetten

Klik op **Alle tellers resetten** in de kolom **Paginatellers** om de paginateller te resetten.

Exporteren als CSV-bestand

Klik op **Exporteren als CSV-bestand** om de teller voor de actuele pagina en de laatste pagina inclusief **Gebruikerslijst / Beperkte functies** als een CSV-bestand te exporteren.

Kaartnummer (NFC-ID) (alleen ondersteunde modellen)

Klik op het menu **Gebruikerslijst** en voer vervolgens de kaart-ID van een gebruiker in het veld **Kaartnummer (NFC-ID)** in. U kunt uw chipkaart gebruiken voor de verificatie.

Laatste tellerstand

Klik op **Laatste tellerstand** als u wilt dat de pagina de paginatelling onthoudt nadat de teller werd gereset.

Teller automatisch terugstellen

Klik op **Teller automatisch terugstellen** om het tijdsinterval voor het resetten van de paginateller te configureren. Kies een dagelijks, wekelijks of maandelijks interval.



Verwante informatie

- [Secure Function Lock 3.0](#)

Een nieuwe chipkaart registreren via het bedieningspaneel van het apparaat

1. Raak het NFC-symbool op het bedieningspaneel van het apparaat aan met een geregistreerde chipkaart.
2. Druk linksboven in het scherm op  XXXX.
3. Druk op [Kaart registreren].
4. Raak het NFC-symbool aan met een nieuwe chipkaart.
Het nummer van de nieuwe chipkaart wordt op het apparaat geregistreerd.



Voor de ondersteunde types chipkaarten gaat u naar het Brother Solutions Center op support.brother.com en raadpleegt u de pagina **Veelgestelde vragen en probleemoplossing**.

5. Druk op [OK].



Verwante informatie

- [Secure Function Lock 3.0](#)

Een externe IC-kaartlezer registreren

Als u een externe IC-kaartlezer aansluit, gebruik dan Beheer via een webbrowser om de kaartlezer te registreren. Het apparaat ondersteunt externe IC-kaartlezers klasse HID.

1. Start uw webbrowser.
2. Voer "https://IP-adres van machine" in de adresbalk van uw browser in (waarbij "IP-adres van machine" staat voor het IP-adres van het apparaat).

Bijvoorbeeld:

https://192.168.1.2

3. Als u voordien een wachtwoord hebt ingesteld, voert u dit in en klikt u vervolgens op .
4. Klik op het tabblad **Beheerder**.
5. Klik op het menu **Externe kaartlezer** en voer de nodige informatie in.
6. Klik op **Indienen**.
7. Start uw Brother-apparaat opnieuw op om de configuratie te activeren.
8. Haal de stekker van het apparaat uit het stopcontact.
9. Sluit de kaartlezer aan op het apparaat en steek de stekker van het apparaat vervolgens in het stopcontact.

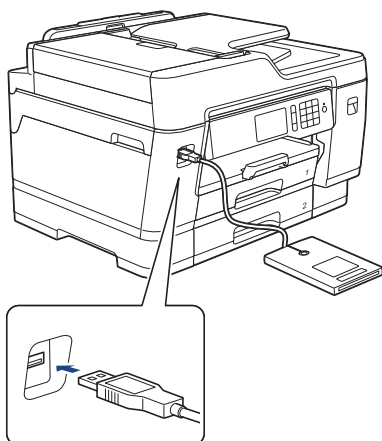

10. Houd de chipkaart tegen de kaartlezer als verificatie.

Verwante informatie

- [Secure Function Lock 3.0](#)

Active Directory-verificatie gebruiken

- [Inleiding tot Active Directory-verificatie](#)
- [Active Directory-verificatie configureren met Beheer via een webbrowser](#)
- [Aanmelden om de instellingen van het apparaat te wijzigen via het bedieningspaneel van het apparaat \(Active Directory-verificatie\)](#)

Inleiding tot Active Directory-verificatie

Met Active Directory-verificatie kunt u het gebruik van uw Brother-apparaat beperken. Wanneer Active Directory-verificatie ingeschakeld is, is het bedieningspaneel van het apparaat vergrendeld. U kunt de instellingen van het apparaat pas wijzigen als u een gebruikers-ID en wachtwoord invoert.

Active Directory-verificatie biedt de volgende functies:

- Binnenkomende faxgegevens opslaan
- Verkrijgt het e-mailadres van de Active Directory op basis van uw gebruikers-ID tijdens het verzenden van gescande gegevens naar een e-mailserver. Om deze functie te gebruiken, selecteert u de optie **Aan** voor de instelling **E-mailadres ophalen** en de verificatiemethode **LDAP + kerberos**. Uw e-mailadres wordt ingesteld als de afzender als het apparaat gescande gegevens naar een e-mailserver verzendt, of als de ontvanger als u de gescande gegevens naar uw e-mailadres wilt verzenden.

Wanneer Active Directory-verificatie ingeschakeld is, slaat uw apparaat alle binnenkomende faxgegevens op. Als u zich hebt aangemeld, drukt het apparaat alle opgeslagen faxgegevens af.

U kunt de instellingen voor Active Directory-verificatie wijzigen met Beheer via een webbrowser of BRAdmin Professional 3 (Windows).



Verwante informatie

- [Active Directory-verificatie gebruiken](#)

Active Directory-verificatie configureren met Beheer via een webbrowser

Active Directory-verificatie biedt ondersteuning voor Kerberos-verificatie en NTLMv2-verificatie. U moet het SNTTP-protocol (netwerktijdserver) en de DNS Server-configuratie configureren voor verificatie.

1. Start uw webbrowser.
2. Voer "https://IP-adres van machine" in de adresbalk van uw browser in (waarbij "IP-adres van machine" staat voor het IP-adres van het apparaat).
Bijvoorbeeld:
https://192.168.1.2
3. Als u voordien een wachtwoord hebt ingesteld, voert u dit in en klikt u vervolgens op .
4. Klik op het tabblad **Beheerder**.
5. Klik op het **Functie gebruikersbeperking**-menu in de linkernavigatiebalk.
6. Selecteer **Verificatie met Active Directory**.
7. Klik op **Indienen**.
8. Selecteer het menu **Verificatie met Active Directory** in de navigatiebalk links.
9. Configureer de volgende instellingen:

Optie	Beschrijving
Opslag fax-RX-gegevens	Selecteer deze optie om binnenkomende faxgegevens op te slaan. U kunt alle binnenkomende faxgegevens afdrukken nadat u zich hebt aangemeld bij het apparaat.
Gebruikers-ID onthouden	Selecteer deze optie om uw gebruikers-ID op te slaan.
Serveradres voor Active Directory	Voer het IP-adres of de servernaam (bijvoorbeeld: ad.voorbeeld.com) van de Active Directory-server in.
Active Directory-domeinnaam	Voer de Active Directory-domeinnaam in.
Protocol en verificatiemethode	Selecteer het protocol en de verificatiemethode.
E-mailadres ophalen	Selecteer deze optie om het aangemelde e-mailadres van de gebruiker te verkrijgen via de Active Directory-server. (alleen beschikbaar voor LDAP + kerberos -verificatiemethode)
Basismap van gebruiker ophalen	Selecteer deze optie om de basismap op te halen die wordt gebruikt als bestemming van Scannen naar netwerk. (alleen beschikbaar voor LDAP + kerberos -verificatiemethode)
LDAP-serverpoort	Typ het poortnummer in om de Active Directory-server te verbinden via LDAP (alleen beschikbaar voor de verificatiemethode LDAP + kerberos).
LDAP-zoekbasis	Voer de LDAP-zoekroot in (alleen beschikbaar voor LDAP + kerberos -verificatiemethode).

10. Klik op **Indienen**.



Verwante informatie

- [Active Directory-verificatie gebruiken](#)

Aanmelden om de instellingen van het apparaat te wijzigen via het bedieningspaneel van het apparaat (Active Directory-verificatie)

Wanneer Active Directory-verificatie ingeschakeld is, is het bedieningspaneel van het apparaat vergrendeld tot u een gebruikers-ID en wachtwoord invoert via het bedieningspaneel van het apparaat.

1. Voer uw gebruikers-ID en wachtwoord in via het touchscreen op het bedieningspaneel van het apparaat.
2. Druk op [OK].
3. Wanneer de verificatie gelukt is, wordt het bedieningspaneel van het apparaat ontgrendeld.



Verwante informatie

- [Active Directory-verificatie gebruiken](#)

LDAP-verificatie gebruiken

- [Inleiding tot LDAP-verificatie](#)
- [LDAP-verificatie configureren met Beheer via een webbrowser](#)
- [Aanmelden om de instellingen van het apparaat te wijzigen via het bedieningspaneel van het apparaat \(LDAP-verificatie\)](#)

Inleiding tot LDAP-verificatie

Met LDAP-verificatie kunt u het gebruik van uw Brother-apparaat beperken. Wanneer LDAP-verificatie ingeschakeld is, is het bedieningspaneel van het apparaat vergrendeld. U kunt de instellingen van het apparaat pas wijzigen als u een gebruikers-ID en wachtwoord invoert.

LDAP-verificatie biedt de volgende functies:

- Binnenkomende faxgegevens opslaan
- Verkrijgt het e-mailadres van de LDAP-server op basis van uw gebruikers-ID tijdens het verzenden van gescande gegevens naar een e-mailserver. Als u deze functie wilt gebruiken, selecteert u de optie **Aan** voor de instelling **E-mailadres ophalen**. Uw e-mailadres wordt ingesteld als de afzender als het apparaat gescande gegevens naar een e-mailserver verzendt, of als de ontvanger als u de gescande gegevens naar uw e-mailadres wilt verzenden.

Wanneer LDAP-verificatie ingeschakeld is, slaat uw apparaat alle binnenkomende faxgegevens op. Als u zich hebt aangemeld, drukt het apparaat alle opgeslagen faxgegevens af.

U kunt de instellingen voor LDAP-verificatie wijzigen met Beheer via een webbrowser of BRAdmin Professional (Windows).



Verwante informatie

- [LDAP-verificatie gebruiken](#)

LDAP-verificatie configureren met Beheer via een webbrowser

1. Start uw webbrowser.
2. Voer "https://IP-adres van machine" in de adresbalk van uw browser in (waarbij "IP-adres van machine" staat voor het IP-adres van het apparaat).
Bijvoorbeeld:
https://192.168.1.2
3. Als u voordien een wachtwoord hebt ingesteld, voert u dit in en klikt u vervolgens op .
4. Klik op het tabblad **Beheerder**.
5. Klik op het **Functie gebruikersbeperking**-menu in de linkernavigatiebalk.
6. Selecteer **LDAP-authenticatie**.
7. Klik op **Indienen**.
8. Klik op het **LDAP-authenticatie**-menu in de linkernavigatiebalk.
9. Configureer de volgende instellingen:

Optie	Beschrijving
Opslag fax-RX-gegevens	Selecteer deze optie om binnenkomende faxgegevens op te slaan. U kunt alle binnenkomende faxgegevens afdrukken nadat u zich hebt aangemeld bij het apparaat.
Gebruikers-ID onthouden	Selecteer deze optie om uw gebruikers-ID op te slaan.
Adres LDAP-server	Voer het IP-adres of de servernaam (bijvoorbeeld: ldap.voorbeeld.com) van de LDAP-server in.
E-mailadres ophalen ¹	Selecteer deze optie om het aangemelde e-mailadres van de gebruiker te verkrijgen via de LDAP-server.
Basismap van gebruiker ophalen ¹	Selecteer deze optie om de basismap op te halen die wordt gebruikt als bestemming van Scannen naar netwerk.
LDAP-serverpoort	Voer het poortnummer van de LDAP-server in.
LDAP-zoekbasis	Voer de LDAP-zoekrootmap in.
Kenmerk van naam (Zoeksleutel)	Voer het kenmerk in dat u wilt gebruiken als zoeksleutel.

¹ Als deze optie niet beschikbaar is, werkt u de firmware van het apparaat bij. Ga naar de **Downloads**-pagina van uw model in het Brother Solutions Center via support.brother.com.

10. Klik op **Indienen**.



Verwante informatie

- [LDAP-verificatie gebruiken](#)

Aanmelden om de instellingen van het apparaat te wijzigen via het bedieningspaneel van het apparaat (LDAP-verificatie)

Wanneer LDAP-verificatie ingeschakeld is, is het bedieningspaneel van het apparaat vergrendeld tot u een gebruikers-ID en wachtwoord invoert via het bedieningspaneel van het apparaat.

1. Voer uw gebruikers-ID en wachtwoord in via het touchscreen op het bedieningspaneel van het apparaat.
2. Druk op [OK].
3. Wanneer de verificatie gelukt is, wordt het bedieningspaneel van het apparaat ontgrendeld.



Verwante informatie

- [LDAP-verificatie gebruiken](#)

Uw netwerk veilig beheren met SSL/TLS

- [Certificaten en Beheer via een webbrowser](#)

Certificaten en Beheer via een webbrowser

U moet een certificaat configureren om uw met een netwerk verbonden machine van Brother veilig met SSL/TLS te beheren. U moet Beheer via een webbrowser gebruiken om een certificaat te configureren.

- [Ondersteunde functies voor beveiligingscertificaten](#)
- [Een certificaat aanmaken en installeren](#)
- [Meerdere certificaten beheren](#)

Ondersteunde functies voor beveiligingscertificaten

Uw Brother-apparaat ondersteunt het gebruik van meerdere beveiligingscertificaten, zodat het apparaat veilig kan worden geverifieerd en er veilig mee kan worden gecommuniceerd. De volgende functies voor beveiligingscertificaten kunnen op het apparaat worden gebruikt:

- SSL/TLS-communicatie
- IEEE 802.1x-verificatie
- IPsec

Het Brother-apparaat biedt ondersteuning voor:

- Vooraf geïnstalleerd certificaat

Uw apparaat bevat een vooraf geïnstalleerd zelf-ondertekend certificaat. Met dit certificaat kunt u gebruikmaken van SSL/TLS-communicatie zonder een ander certificaat te hoeven maken of installeren.



Het voorgeïnstalleerde zelfondertekende certificaat beschermt uw communicatie tot op zeker niveau. Voor een betere beveiliging raden wij u aan een certificaat te gebruiken dat uitgevaardigd werd door een vertrouwde organisatie.

- Zelf-ondertekend certificaat

Deze afdrukserver geeft zijn eigen certificaat uit. Met dit certificaat kunt u eenvoudig gebruikmaken van SSL/TLS-communicatie zonder een ander certificaat van een CA te moeten maken of installeren.

- Certificaat van een certificeringsinstantie (CA)

U kunt een certificaat van een certificeringsinstantie (CA) op twee manieren installeren. Als u al een certificaat van een CA hebt of een certificaat van een externe betrouwbare CA wilt gebruiken:

- Bij gebruik van een CSR (ondertekeningsverzoek) van deze afdrukserver.
- Bij het importeren van een certificaat en een geheime sleutel.

- Certificaat van certificeringsinstantie (CA)

Om een CA-certificaat te gebruiken dat de CA identificeert en over de private sleutel ervan beschikt, dient u vóór de configuratie van de beveiligingsfuncties van het netwerk een CA-certificaat van de CA te importeren.



- Als u gebruik wil maken van SSL/TLS-communicatie raden we u aan eerst advies in te winnen bij de systeembeheerder.
- Als u fabrieksinstellingen van de afdrukserver herstelt, worden het certificaat en de geheime sleutel die zijn geïnstalleerd verwijderd. Als u hetzelfde certificaat en dezelfde geheime sleutel wilt behouden, exporteer ze dan voorafgaand aan het herstellen van de fabrieksinstellingen en installeer ze na afloop opnieuw.



Verwante informatie

- [Certificaten en Beheer via een webbrowser](#)

Gerelateerde onderwerpen:

- [IEEE 802.1x-verificatie configureren voor een bedraad of draadloos netwerk met behulp van Beheer via een webbrowser](#)

Een certificaat aanmaken en installeren

- Schema voor het stap voor stap aanmaken en installeren van een certificaat
- Een zelf ondertekend certificaat aanmaken en installeren
- Certificaat van een certificeringsinstantie (CA) aanmaken en installeren
- Een CA-certificaat importeren en exporteren

Schema voor het stap voor stap aanmaken en installeren van een certificaat

U kunt uit twee soorten beveiligingscertificaten kiezen: gebruik een zelfondertekend certificaat of gebruik een certificaat van een certificeringsinstantie (CA).

Hier vindt u een kort overzicht van de vereiste handelingen, afhankelijk van de gekozen optie.

Optie 1

Zelf-ondertekend certificaat

1. Maak een zelfondertekend certificaat aan met Beheer via een webbrowser.
2. Installeer het zelfondertekende certificaat op uw computer.

Optie 2

Certificaat van een CA

1. Maak een CSR (Certificate Signing Request) aan met Beheer via een webbrowser.
2. Installeer het certificaat uitgevaardigd door de CA op uw Brother-apparaat met Beheer via een webbrowser.
3. Installeer het certificaat op uw computer.



Verwante informatie

- [Een certificaat aanmaken en installeren](#)

Een zelf ondertekend certificaat aanmaken en installeren

- [Een zelf ondertekend certificaat aanmaken](#)
- [Het zelfondertekende certificaat installeren voor Windows-gebruikers met beheerrechten](#)
- [Het zelfondertekende certificaat importeren en exporteren op uw Brother-apparaat](#)

Een zelf ondertekend certificaat aanmaken

1. Start uw webbrowser.
2. Voer "https://IP-adres van machine" in de adresbalk van uw browser in (waarbij "IP-adres van machine" staat voor het IP-adres van het apparaat).

Bijvoorbeeld:

https://192.168.1.2



- Als u een DNS (domeinnaamsysteem) of een NetBIOS-naam gebruikt, kunt u in plaats van het IP-adres een andere naam invoeren zoals "GedeeldePrinter".

- Bijvoorbeeld:

https://SharedPrinter

Als u een NetBIOS-naam inschakelt, kunt u ook de knooppuntnaam gebruiken.

- Bijvoorbeeld:

https://brnxxxxxxxxxxxx

De NetBIOS-naam kunt u vinden door het netwerkconfiguratie rapport af te drukken.

- Voor Mac gaat u naar Beheer via een webbrowser door op het pictogram van het apparaat op het scherm **Status Monitor** te klikken.

3. Als u voordien een wachtwoord hebt ingesteld, voert u dit in en klikt u vervolgens op .
4. Klik op het tabblad **Netwerk**.
5. Klik op het tabblad **Beveiliging**.
6. Klik op het **Certificaat**-menu in de linkernavigatiebalk.
7. Klik op **Zelf ondertekend certificaat maken**.
8. Voer een **Algemene naam** en een **Geldigheidsdatum** in.
 - De lengte van de **Algemene naam** is minder dan 64 bytes. Voer een identicator in zoals een IP-adres, naam van een knooppunt of domeinnaam die u zult gebruiken om toegang te krijgen tot deze machine via SSL/TLS-communicatie. De naam van het knooppunt wordt standaard weergegeven.
 - Een waarschuwing wordt weergegeven als u het IPPS- of HTTPS-protocol gebruikt en een andere naam in de URL invoert dan de **Algemene naam** die werd gebruikt voor het zelfondertekende certificaat.
9. Selecteer uw instelling in de vervolgkeuzelijst **Algoritme van openbare sleutel**. De standaardinstelling is **RSA (2048-bits)**.
10. Selecteer uw instelling in de vervolgkeuzelijst **Digest-algoritme**. De standaardinstelling is **SHA256**.
11. Klik op **Indienen**.
12. Klik op het tabblad **Netwerk**.
13. Klik op het **Protocol**-menu in de linkernavigatiebalk.
14. Klik op **HTTP-serverinstellingen**.
15. Selecteer het certificaat dat u wilt configureren in de vervolgkeuzelijst **Selecteer het certificaat**.
16. Klik op **Indienen**.
17. Klik op **Ja** om de afdrukserver opnieuw op te starten.

Het zelfondertekende certificaat wordt aangemaakt en opgeslagen in het geheugen van het apparaat.

Om SSL/TLS-communicatie te kunnen gebruiken, moet het zelfondertekende certificaat op uw computer worden geïnstalleerd.



Verwante informatie

- Een zelf ondertekend certificaat aanmaken en installeren

Het zelfondertekende certificaat installeren voor Windows-gebruikers met beheerrechten

De volgende stappen zijn voor Microsoft Internet Explorer. Als u een andere webbrowser gebruikt, raadpleegt u de documentatie van uw webbrowser voor hulp bij de installatie van certificaten.

1. Ga op een van de volgende manieren te werk:

- (Windows 7 en Windows Server 2008)

Klik op  (**Starten**) > **Alle programma's**.



- (Windows 8)

Klik met de rechtermuisknop op het pictogram  (**Internet Explorer**) op de taakbalk.

- (Windows 10 en Windows Server 2016)

Klik op  > **Accessoires**.

- (Windows Server 2012 en Windows Server 2012 R2)

Klik op  (**Internet Explorer**) en klik vervolgens met de rechtermuisknop op het pictogram  (**Internet Explorer**) op de taakbalk.

2. Klik met de rechtermuisknop op **Internet Explorer** en klik daarna op **Als administrator uitvoeren**.



Als de optie **Meer** verschijnt, klik dan op **Meer**.

Als het scherm **Gebruikersaccountbeheer** verschijnt, klik dan op **Ja**.

3. Typ "https://IP-adres van machine/" in de adresbalk van uw browser om toegang te krijgen tot uw apparaat (hierbij staat "IP-adres van machine" voor het gekozen IP-adres van het apparaat of de gekozen naam van het knooppunt voor het certificaat).
4. Klik op **Doorgaan naar deze website (niet aanbevolen)**.
5. Klik op **Certificaatfout** en klik daarna op **Certificaat weergeven**.

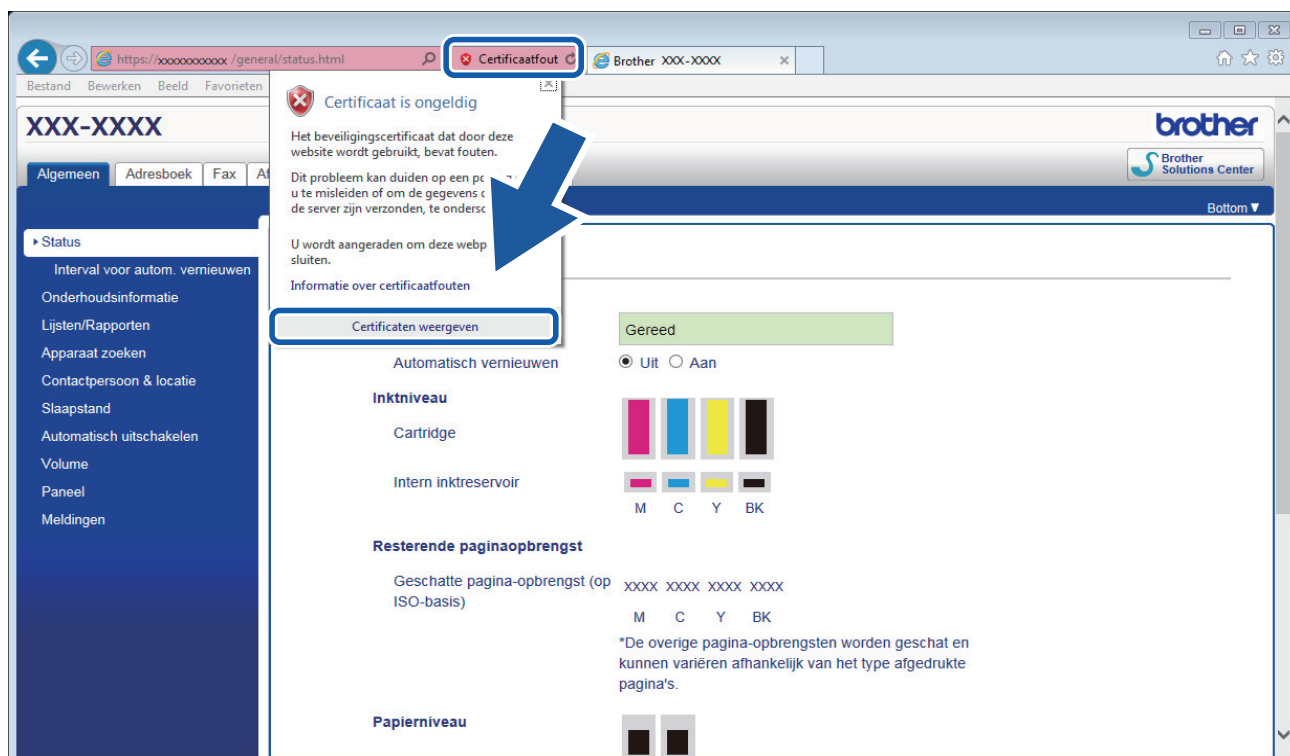

-
6. Klik op **Certificaat installeren...**
 7. Wanneer de **Wizard Certificaat importeren** verschijnt, klikt u op **Volgende**.
 8. Selecteer **Alle certificaten in het onderstaande archief opslaan** en klik daarna op **Bladeren...**
 9. Selecteer **Vertrouwde basiscertificeringsinstanties** en klik daarna op **OK**.
 10. Klik op **Volgende**.
 11. Klik op **Voltooien**.
 12. Klik op **Ja** als de vingerafdruk (duimafdruk) correct is.
 13. Klik op **OK**.

Het zelfondertekende certificaat is geïnstalleerd op uw computer en de SSL/TLS-communicatie is beschikbaar.



Verwante informatie

- [Een zelf ondertekend certificaat aanmaken en installeren](#)

Gerelateerde onderwerpen:

- [Het zelf ondertekende certificaat importeren](#)
-

▲ [Home](#) > [Beveiliging](#) > [Uw netwerk veilig beheren met SSL/TLS](#) > [Certificaten en Beheer via een webbrowser](#) > [Een certificaat aanmaken en installeren](#) > [Een zelf ondertekend certificaat aanmaken en installeren](#) > [Het zelfondertekende certificaat importeren en exporteren op uw Brother-apparaat](#)

Het zelfondertekende certificaat importeren en exporteren op uw Brother-apparaat

U kunt de zelfondertekende certificaten opslaan op uw Brother-apparaat en beheren via importeren en exporteren.

- [Het zelf ondertekende certificaat importeren](#)
- [Het zelf ondertekende certificaat exporteren](#)

Het zelf ondertekende certificaat importeren

1. Start uw webbrowser.
2. Voer "https://IP-adres van machine" in de adresbalk van uw browser in (waarbij "IP-adres van machine" staat voor het IP-adres van het apparaat).

Bijvoorbeeld:

https://192.168.1.2



- Als u een DNS (domeinnaamsysteem) of een NetBIOS-naam gebruikt, kunt u in plaats van het IP-adres een andere naam invoeren zoals "GedeeldePrinter".

- Bijvoorbeeld:

https://SharedPrinter

Als u een NetBIOS-naam inschakelt, kunt u ook de knooppuntnaam gebruiken.

- Bijvoorbeeld:

https://brnxxxxxxxxxxxx

De NetBIOS-naam kunt u vinden door het netwerkconfiguratierapport af te drukken.

- Voor Mac gaat u naar Beheer via een webbrowser door op het pictogram van het apparaat op het scherm **Status Monitor** te klikken.

3. Als u voordien een wachtwoord hebt ingesteld, voert u dit in en klikt u vervolgens op .
4. Klik op het tabblad **Netwerk**.
5. Klik op het tabblad **Beveiliging**.
6. Klik op het **Certificaat**-menu in de linkernavigatiebalk.
7. Klik op **Certificaat en geheime sleutel importeren**.
8. Blader naar het bestand dat u wilt importeren.
9. Typ het wachtwoord als het bestand versleuteld is en klik vervolgens op **Indienen**.

Het zelfondertekende certificaat is nu op uw apparaat geïmporteerd.

Om SSL/TLS-communicatie te kunnen gebruiken, moet het zelfondertekende certificaat eveneens op uw computer worden geïnstalleerd. Neem contact op met uw netwerkbeheerder.



Verwante informatie

- [Het zelfondertekende certificaat importeren en exporteren op uw Brother-apparaat](#)

Gerelateerde onderwerpen:

- [Het zelfondertekende certificaat installeren voor Windows-gebruikers met beheerrechten](#)

Het zelf ondertekende certificaat exporteren

1. Start uw webbrowser.
2. Voer "https://IP-adres van machine" in de adresbalk van uw browser in (waarbij "IP-adres van machine" staat voor het IP-adres van het apparaat).

Bijvoorbeeld:

https://192.168.1.2



- Als u een DNS (domeinnaamsysteem) of een NetBIOS-naam gebruikt, kunt u in plaats van het IP-adres een andere naam invoeren zoals "GedeeldePrinter".

- Bijvoorbeeld:

https://SharedPrinter

Als u een NetBIOS-naam inschakelt, kunt u ook de knooppuntnaam gebruiken.

- Bijvoorbeeld:

https://brnxxxxxxxxxxxx

De NetBIOS-naam kunt u vinden door het netwerkconfiguratierapport af te drukken.

- Voor Mac gaat u naar Beheer via een webbrowser door op het pictogram van het apparaat op het scherm **Status Monitor** te klikken.

3. Als u voordien een wachtwoord hebt ingesteld, voert u dit in en klikt u vervolgens op .
4. Klik op het tabblad **Netwerk**.
5. Klik op het tabblad **Beveiliging**.
6. Klik op het **Certificaat**-menu in de linkernavigatiebalk.
7. Klik op **Exporteren** naast **Certificaten**.
8. Als u het bestand wilt versleutelen, voert u een wachtwoord in het veld **Wachtwoord invoeren** in. Als het veld **Wachtwoord invoeren** leeg is, wordt uw uitvoerbestand niet versleuteld.
9. Voer het wachtwoord opnieuw in het veld **Wachtwoord opnieuw invoeren** in en klik vervolgens op **Indienen**.
10. Klik op ▼ naast **Opslaan** en geef vervolgens de locatie op waar u het bestand wilt opslaan.

Het zelfondertekende certificaat is nu naar uw computer geëxporteerd.

U kunt het zelfondertekende certificaat ook importeren op uw computer.



Verwante informatie

- [Het zelfondertekende certificaat importeren en exporteren op uw Brother-apparaat](#)

Certificaat van een certificeringsinstantie (CA) aanmaken en installeren

Als u al een certificaat van een externe betrouwbare CA hebt, kunt u het certificaat en de geheime sleutel opslaan op het apparaat en deze beheren via importeren en exporteren. Als u geen certificaat van een externe betrouwbare CA hebt, maakt u een CSR (Certificate Signing Request) aan, stuurt u dit naar een CA voor verificatie en installeert u het ontvangen certificaat op uw apparaat.

- [Een CSR \(Certificate Signing Request\) aanmaken](#)
- [Een certificaat installeren op uw Brother-apparaat](#)
- [Het certificaat en de private sleutel importeren en exporteren](#)

Een CSR (Certificate Signing Request) aanmaken

Een CSR (Certificate Signing Request) is een aanvraag die naar een certificeringsinstantie (CA) wordt verzonden om de kwalificaties in het certificaat te verifiëren.

Het is aan te raden een hoofdcertificatie van de CA op de computer te installeren voordat u de CSR aanmaakt.

1. Start uw webbrowser.
2. Voer "https://IP-adres van machine" in de adresbalk van uw browser in (waarbij "IP-adres van machine" staat voor het IP-adres van het apparaat).

Bijvoorbeeld:

https://192.168.1.2



- Als u een DNS (domeinnaamsysteem) of een NetBIOS-naam gebruikt, kunt u in plaats van het IP-adres een andere naam invoeren zoals "GedeeldePrinter".

- Bijvoorbeeld:

https://SharedPrinter

Als u een NetBIOS-naam inschakelt, kunt u ook de knooppuntnaam gebruiken.

- Bijvoorbeeld:

https://brnxxxxxxxxxxxx

De NetBIOS-naam kunt u vinden door het netwerkconfiguratie rapport af te drukken.

- Voor Mac gaat u naar Beheer via een webbrowser door op het pictogram van het apparaat op het scherm **Status Monitor** te klikken.

3. Als u voordien een wachtwoord hebt ingesteld, voert u dit in en klikt u vervolgens op .
4. Klik op het tabblad **Netwerk**.
5. Klik op het tabblad **Beveiliging**.
6. Klik op het **Certificaat**-menu in de linkernavigatiebalk.
7. Klik op **CSR maken**.
8. Voer een **Algemene naam** (vereist) in en voeg bijkomende informatie over uw **Organisatie** toe (optioneel).



- U moet de coördinaten van uw bedrijf verschaffen zodat een CA uw identiteit kan controleren en bevestigen aan de buitenwereld.
- De lengte van de **Algemene naam** moet minder dan 64 bytes zijn. Voer een identicator in zoals een IP-adres, naam van een knooppunt of domeinnaam die u zult gebruiken om toegang te krijgen tot deze printer via SSL/TLS-communicatie. De naam van het knooppunt wordt standaard weergegeven. De **Algemene naam** is vereist.
- Een waarschuwing wordt weergegeven als u een andere naam in de URL invoert dan de openbare naam die werd gebruikt voor het certificaat.
- De lengte van de **Organisatie**, de **Organisatorische eenheid**, de **Plaats** en de **Provincie** moet minder dan 64 bytes zijn.
- De **Land/Regio** moet een ISO 3166-landcode van twee tekens zijn.
- Als u een X.509v3-certificaatextensie configureert, vinkt u het vakje **Uitgebreide partitie configureren** aan en selecteert u vervolgens **Automatisch (IPv4 registreren)** of **Handmatig**.

9. Selecteer uw instelling in de vervolgkeuzelijst **Algoritme van openbare sleutel**. De standaardinstelling is **RSA (2048-bits)**.
10. Selecteer uw instelling in de vervolgkeuzelijst **Digest-algoritme**. De standaardinstelling is **SHA256**.
11. Klik op **Indienen**.

De CSR wordt weergegeven op uw scherm. Sla de CSR op als bestand of kopieer het naar een online CSR-formulier van een certificeringsinstantie.

12. Klik op **Opslaan**.

13. Klik op ▼ naast **Opslaan** en geef vervolgens de locatie op waar u het bestand wilt opslaan.



- Volg het beleid van uw CA aangaande de methode om een CSR te versturen naar uw CA.
 - Als u gebruikmaakt van de ondernemingsbasis-CA van Windows Server 2008/2008 R2/2012/2012 R2/2016, raden wij u aan de webserver te gebruiken als certificaatsjabloon voor het aanmaken van het veilige clientcertificaat. Als u een clientcertificaat aanmaakt voor een IEEE 802.1x-omgeving met EAP-TLS-verificatie, raden wij u aan Gebruiker te gebruiken als certificaatsjabloon. Voor meer gedetailleerde informatie ga naar het gedeelte **Veelgestelde vragen en probleemoplossing** van uw model op de Brother support website. Zie support.brother.com naar de pagina van uw model. Zoek naar "SSL".
-



Verwante informatie

- [Certificaat van een certificeringsinstantie \(CA\) aanmaken en installeren](#)
-

Een certificaat installeren op uw Brother-apparaat

Wanneer u een certificaat ontvangt van een CA, volgt u onderstaande stappen om het te installeren op de afdrukservers:

Alleen een certificaat dat uitgevaardigd is met de CSR van uw apparaat kan op het apparaat worden geïnstalleerd. Als u een andere CSR wilt aanmaken, dient u ervoor te zorgen dat het certificaat geïnstalleerd is voordat u een andere CSR aanmaakt. U mag pas een nieuwe CSR aanmaken als het certificaat op het apparaat geïnstalleerd is. Als u dat niet doet, wordt de CSR die u hebt aangemaakt vóór de installatie ongeldig.

1. Start uw webbrowser.
2. Voer "https://IP-adres van machine" in de adresbalk van uw browser in (waarbij "IP-adres van machine" staat voor het IP-adres van het apparaat).

Bijvoorbeeld:

https://192.168.1.2



- Als u een DNS (domeinnaamsysteem) of een NetBIOS-naam gebruikt, kunt u in plaats van het IP-adres een andere naam invoeren zoals "GedeeldePrinter".

- Bijvoorbeeld:

https://SharedPrinter

Als u een NetBIOS-naam inschakelt, kunt u ook de knooppuntnaam gebruiken.

- Bijvoorbeeld:

https://brnxxxxxxxxxxxx

De NetBIOS-naam kunt u vinden door het netwerkconfiguratierapport af te drukken.

- Voor Mac gaat u naar Beheer via een webbrowser door op het pictogram van het apparaat op het scherm **Status Monitor** te klikken.

3. Als u voordien een wachtwoord hebt ingesteld, voert u dit in en klikt u vervolgens op .

4. Klik op het tabblad **Netwerk**.

5. Klik op het tabblad **Beveiliging**.

6. Klik op het **Certificaat**-menu in de linkernavigatiebalk.

7. Klik op **Certificaat installeren**.

8. Blader naar het bestand met het certificaat dat werd uitgevaardigd door de CA en klik vervolgens op **Indienen**.

Het certificaat is met succes aangemaakt en opgeslagen in het geheugen van uw apparaat.

Om SSL/TLS-communicatie te kunnen gebruiken, moet de hoofdcertificatie van de CA eveneens op uw computer worden geïnstalleerd. Neem contact op met uw netwerkbeheerder.



Verwante informatie

- [Certificaat van een certificeringsinstantie \(CA\) aanmaken en installeren](#)

▲ [Home](#) > [Beveiliging](#) > [Uw netwerk veilig beheren met SSL/TLS](#) > [Certificaten en Beheer via een webbrowser](#) > [Een certificaat aanmaken en installeren](#) > [Certificaat van een certificeringsinstantie \(CA\) aanmaken en installeren](#) > [Het certificaat en de private sleutel importeren en exporteren](#)

Het certificaat en de private sleutel importeren en exporteren

Sla het certificaat en de geheime sleutel op het apparaat op en beheer deze via importeren en exporteren.

- [Een certificaat en geheime sleutel importeren](#)
- [Het certificaat en de private sleutel exporteren](#)

Een certificaat en geheime sleutel importeren

1. Start uw webbrowser.
2. Voer "https://IP-adres van machine" in de adresbalk van uw browser in (waarbij "IP-adres van machine" staat voor het IP-adres van het apparaat).

Bijvoorbeeld:

https://192.168.1.2



- Als u een DNS (domeinnaamsysteem) of een NetBIOS-naam gebruikt, kunt u in plaats van het IP-adres een andere naam invoeren zoals "GedeeldePrinter".

- Bijvoorbeeld:

https://SharedPrinter

Als u een NetBIOS-naam inschakelt, kunt u ook de knooppuntnaam gebruiken.

- Bijvoorbeeld:

https://brnxxxxxxxxxxxx

De NetBIOS-naam kunt u vinden door het netwerkconfiguratierapport af te drukken.

- Voor Mac gaat u naar Beheer via een webbrowser door op het pictogram van het apparaat op het scherm **Status Monitor** te klikken.

3. Als u voordien een wachtwoord hebt ingesteld, voert u dit in en klikt u vervolgens op .
4. Klik op het tabblad **Netwerk**.
5. Klik op het tabblad **Beveiliging**.
6. Klik op het **Certificaat**-menu in de linkernavigatiebalk.
7. Klik op **Certificaat en geheime sleutel importeren**.
8. Blader naar het bestand dat u wilt importeren.
9. Typ het wachtwoord als het bestand versleuteld is en klik vervolgens op **Indienen**.

Het certificaat en de geheime sleutel zijn met succes geïmporteerd in uw apparaat.

Om SSL/TLS-communicatie te kunnen gebruiken, moet de hoofdcertificatie van de CA eveneens op uw computer worden geïnstalleerd. Neem contact op met uw netwerkbeheerder.



Verwante informatie

- [Het certificaat en de private sleutel importeren en exporteren](#)

Het certificaat en de private sleutel exporteren

1. Start uw webbrowser.
2. Voer "https://IP-adres van machine" in de adresbalk van uw browser in (waarbij "IP-adres van machine" staat voor het IP-adres van het apparaat).

Bijvoorbeeld:

https://192.168.1.2



- Als u een DNS (domeinnaamsysteem) of een NetBIOS-naam gebruikt, kunt u in plaats van het IP-adres een andere naam invoeren zoals "GedeeldePrinter".

- Bijvoorbeeld:

https://SharedPrinter

Als u een NetBIOS-naam inschakelt, kunt u ook de knooppuntnaam gebruiken.

- Bijvoorbeeld:

https://brnxxxxxxxxxxxx

De NetBIOS-naam kunt u vinden door het netwerkconfiguratie rapport af te drukken.

- Voor Mac gaat u naar Beheer via een webbrowser door op het pictogram van het apparaat op het scherm **Status Monitor** te klikken.

3. Als u voordien een wachtwoord hebt ingesteld, voert u dit in en klikt u vervolgens op .
4. Klik op het tabblad **Netwerk**.
5. Klik op het tabblad **Beveiliging**.
6. Klik op het **Certificaat**-menu in de linkernavigatiebalk.
7. Klik op **Exporteren** naast **Certificaten**.
8. Voer het wachtwoord in als u het bestand wil versleutelen.
Als een leeg wachtwoord wordt gebruikt, wordt er geen versleuteling toegepast.
9. Voer het wachtwoord nogmaals in ter bevestiging en klik daarna op **Indienen**.
10. Klik op ▼ naast **Opslaan** en geef vervolgens de locatie op waar u het bestand wilt opslaan.

Het certificaat en de geheime sleutel zijn geëxporteerd naar uw computer.

U kunt het certificaat ook importeren op uw computer.



Verwante informatie

- [Het certificaat en de private sleutel importeren en exporteren](#)

Een CA-certificaat importeren en exporteren

U kunt CA-certificaten op uw Brother-apparaat importeren, exporteren en opslaan.

- [Een CA-certificaat importeren](#)
- [Een CA-certificaat exporteren](#)

Een CA-certificaat importeren

1. Start uw webbrowser.
2. Voer "https://IP-adres van machine" in de adresbalk van uw browser in (waarbij "IP-adres van machine" staat voor het IP-adres van het apparaat).

Bijvoorbeeld:

https://192.168.1.2



- Als u een DNS (domeinnaamsysteem) of een NetBIOS-naam gebruikt, kunt u in plaats van het IP-adres een andere naam invoeren zoals "GedeeldePrinter".

- Bijvoorbeeld:

https://SharedPrinter

Als u een NetBIOS-naam inschakelt, kunt u ook de knooppuntnaam gebruiken.

- Bijvoorbeeld:

https://brnxxxxxxxxxxxx

De NetBIOS-naam kunt u vinden door het netwerkconfiguratierapport af te drukken.

- Voor Mac gaat u naar Beheer via een webbrowser door op het pictogram van het apparaat op het scherm **Status Monitor** te klikken.

3. Als u voordien een wachtwoord hebt ingesteld, voert u dit in en klikt u vervolgens op .
4. Klik op het tabblad **Netwerk**.
5. Klik op het tabblad **Beveiliging**.
6. Klik op het **CA-certificaat**-menu in de linkernavigatiebalk.
7. Klik op **CA-certificaat importeren**.
8. Blader naar het bestand dat u wilt importeren.
9. Klik op **Indienen**.



Verwante informatie

- [Een CA-certificaat importeren en exporteren](#)

Een CA-certificaat exporteren

1. Start uw webbrowser.
2. Voer "https://IP-adres van machine" in de adresbalk van uw browser in (waarbij "IP-adres van machine" staat voor het IP-adres van het apparaat).

Bijvoorbeeld:

https://192.168.1.2



- Als u een DNS (domeinnaamsysteem) of een NetBIOS-naam gebruikt, kunt u in plaats van het IP-adres een andere naam invoeren zoals "GedeeldePrinter".

- Bijvoorbeeld:

https://SharedPrinter

Als u een NetBIOS-naam inschakelt, kunt u ook de knooppuntnaam gebruiken.

- Bijvoorbeeld:

https://brnxxxxxxxxxxxx

De NetBIOS-naam kunt u vinden door het netwerkconfiguratierapport af te drukken.

- Voor Mac gaat u naar Beheer via een webbrowser door op het pictogram van het apparaat op het scherm **Status Monitor** te klikken.

3. Als u voordien een wachtwoord hebt ingesteld, voert u dit in en klikt u vervolgens op .
4. Klik op het tabblad **Netwerk**.
5. Klik op het tabblad **Beveiliging**.
6. Klik op het **CA-certificaat**-menu in de linkernavigatiebalk.
7. Selecteer het certificaat dat u wilt exporteren en klik op **Exporteren**.
8. Klik op **Indienen**.
9. Klik op ▼ naast **Opslaan** en geef vervolgens de locatie op waar u het bestand wilt opslaan.



Verwante informatie

- [Een CA-certificaat importeren en exporteren](#)

Meerdere certificaten beheren

U kunt meerdere certificaten op uw apparaat installeren en elk van deze certificaten beheren met Beheer via een webbrowser. Ga in Beheer via een webbrowser naar het scherm **Certificaat** of **CA-certificaat** om certificaatinhoud te bekijken of certificaten te verwijderen of exporteren.

	Maximaal aantal certificaten dat kan worden opgeslagen op het Brother-apparaat
Zelf ondertekend certificaat of certificaat uitgevaardigd door een CA	5
CA-certificaat	6

U kunt het beste één certificaat minder dan het maximum opslaan en zodoende een plaats vrijhouden voor het geval een certificaat verloopt. Importeer bij het verlopen van een certificaat een nieuw certificaat op de gereserveerde plaats en verwijder het verlopen exemplaar. Hierdoor voorkomt u configuratiefouten.



- Wanneer u gebruikmaakt van HTTPS/IPPS of IEEE 802.1x moet u opgeven welk certificaat u gebruikt.
- Als u gebruikmaakt van SSL voor SMTP/POP3/IMAP4-communicatie (alleen beschikbaar op bepaalde modellen) hoeft u geen certificaat op te geven. Het benodigde certificaat wordt automatisch gekozen.



Verwante informatie

- [Certificaten en Beheer via een webbrowser](#)

Uw netwerkmachine veilig beheren met IPsec

- [Inleiding tot IPsec](#)
- [IPsec configureren met Beheer via een webbrowser](#)
- [Een IPsec-adressjabloon configureren met Beheer via een webbrowser](#)
- [Een IPsec-sjabloon configureren met Beheer via een webbrowser](#)

Inleiding tot IPsec

IPsec (Internet Protocol Security) is een beveiligingsprotocol waarbij een optionele Internet Protocol-functie wordt gebruikt om gegevensmanipulatie te voorkomen en de vertrouwelijkheid te waarborgen van gegevens die als IP-pakketten worden verzonden. IPsec versleutelt gegevens die via het netwerk verstuurd worden, zoals afdrukgegevens die vanaf computers naar een printer worden verzonden. Aangezien de gegevens bij de netwerklaag versleuteld worden, maken programma's die een protocol van een hoger niveau toepassen gebruik van IPsec, zelfs als de gebruiker hiervan niet op de hoogte is.

IPsec biedt ondersteuning voor de volgende functies:

- IPsec-transmissies

Op basis van de IPsec-configuratievoorwaarden verzendt de computer via het netwerk gegevens naar en ontvangt deze gegevens van het opgegeven apparaat met behulp van IPsec. Wanneer de apparaten beginnen te communiceren met behulp van IPsec, worden er eerst via IKE (Internet Key Exchange) codes uitgewisseld. Pas daarna worden de versleutelde gegevens verzonden met behulp van de codes.

IPsec kent twee gebruiksmodi: de modus Transport en de modus Tunnel. De modus Transport wordt voornamelijk gebruikt voor communicatie tussen apparaten, en de modus Tunnel wordt gebruikt in omgevingen zoals een Virtual Private Network (VPN).



Voor transmissies via IPsec moeten de volgende voorwaarden vervuld zijn:

- Er is een computer die kan communiceren via IPsec verbonden met het netwerk.
- Uw Brother-apparaat is geconfigureerd voor IPsec-communicatie.
- De computer die verbonden is met uw Brother-apparaat is geconfigureerd voor IPsec-verbindingen.

- IPsec-instellingen

Dit zijn de instellingen die nodig zijn voor verbindingen via IPsec. Deze instellingen kunnen geconfigureerd worden met behulp van Beheer via een webbrowser.



Om de IPsec-instellingen te configureren, moet u een browser gebruiken op een computer die met het netwerk is verbonden.



Verwante informatie

- [Uw netwerkmachine veilig beheren met IPsec](#)
-

IPsec configureren met Beheer via een webbrowser

Wat betreft voorwaarden voor IPsec-verbindingen zijn er twee **Sjabloon**-typen: **Adres** en **IPsec**. U kunt maximaal 10 verbindingvoorwaarden configureren.

1. Start uw webbrowser.
2. Voer "https://IP-adres van machine" in de adresbalk van uw browser in (waarbij "IP-adres van machine" staat voor het IP-adres van het apparaat).

Bijvoorbeeld:

https://192.168.1.2

3. Als u voordien een wachtwoord hebt ingesteld, voert u dit in en klikt u vervolgens op .
4. Klik op het tabblad **Netwerk**.
5. Klik op het tabblad **Beveiliging**.
6. Klik op het **IPsec**-menu in de linkernavigatiebalk.
7. Configureer de instellingen.

Optie	Beschrijving
Status	Hiermee schakelt u IPsec in of uit.
Onderhandelingsmodus	Selecteer Onderhandelingsmodus voor IKE Phase 1. IKE is een protocol dat wordt gebruikt voor het uitwisselen van versleutelingscodes voor het voeren van versleutelde communicatie via IPsec. In Normaal -modus is de verwerkingssnelheid traag, maar is de beveiliging hoog. In Agressief -modus is de verwerkingssnelheid sneller dan in Normaal -modus maar is de beveiliging lager.
Al het niet-IPsec-verkeer	Selecteer welke actie moet worden ondernomen voor niet-IPsec-pakketten. Wanneer u Web Services gebruikt, moet u Toestaan selecteren voor Al het niet-IPsec-verkeer . Als u Verwijderen selecteert, kunt u Web Services niet gebruiken.
Broadcast/Multicast negeren	Selecteer Ingeschakeld of Uitgeschakeld .
Protocol negeren	Vink het selectievakje aan voor de gewenste optie of opties.
Regels	Vink het vakje Ingeschakeld aan om het sjabloon te activeren. Als u meerdere selectievakjes aanvinkt, hebben de selectievakjes met een lager cijfer voorrang als de aangevinkte selectievakjes in conflict zijn met elkaar. Klik op de overeenstemmende vervolgkeuzelijst om het Adressjabloon te selecteren dat wordt gebruikt voor de IPsec-verbindingvoorwaarden. Om een Adressjabloon toe te voegen, klikt u op Sjabloon toevoegen . Klik op de overeenstemmende vervolgkeuzelijst om het IPsec-sjabloon te selecteren dat wordt gebruikt voor de IPsec-verbindingvoorwaarden. Om een IPsec-sjabloon toe te voegen, klikt u op Sjabloon toevoegen .

8. Klik op **Indienen**.

Als het apparaat opnieuw moet worden opgestart om de nieuwe instellingen te registreren, wordt het bevestigingsscherm voor het opnieuw opstarten weergegeven.

Als er een leeg item is in het sjabloon dat u in de tabel **Regels** heeft ingeschakeld, verschijnt er een foutmelding. Bevestig uw keuzes en klik opnieuw op **Indienen**.



Verwante informatie

- [Uw netwerkmachine veilig beheren met IPsec](#)

Een IPsec-adressjabloon configureren met Beheer via een webbrowser

1. Start uw webbrowser.
2. Voer "https://IP-adres van machine" in de adresbalk van uw browser in (waarbij "IP-adres van machine" staat voor het IP-adres van het apparaat).
Bijvoorbeeld:
https://192.168.1.2
3. Als u voordien een wachtwoord hebt ingesteld, voert u dit in en klikt u vervolgens op .
4. Klik op het tabblad **Netwerk**.
5. Klik op het tabblad **Beveiliging**.
6. Klik op het **IPsec-adressjabloon**-menu in de linkernavigatiebalk.
De lijst met sjablonen verschijnt en geeft 10 adressjablonen weer.
Klik op de **Verwijderen**-knop om een **Adressjabloon** te wissen. Wanneer een **Adressjabloon** in gebruik is, kan het niet worden gewist.
7. Klik op de **Adressjabloon** die u wilt aanmaken. De **IPsec-adressjabloon** verschijnt.
8. Configureer de instellingen.

Optie	Beschrijving
Naam sjabloon	Vul de naam voor de sjabloon in (max. 16 tekens).
Lokaal IP-adres	<ul style="list-style-type: none">• IP-adres Geef het IP-adres op. Selecteer Alle IPv4-adressen, Alle IPv6-adressen, Alle Link-local IPv6-adressen of Aangepast uit de vervolgkeuzelijst. Als u in de vervolgkeuzelijst Aangepast selecteert, voert u in het tekstvak het IP-adres (IPv4 of IPv6) in.• IP-adresbereik Vul in de tekstvelden het eerste en laatste IP-adres voor het IP-adresbereik in. Als het begin- en eind-IP-adres niet gestandaardiseerd zijn voor IPv4 of IPv6 of als het eind-IP-adres lager ligt dan het beginadres, zal er zich een fout voordoen.• IP-adres/voorvoegsel Gebruik een CIDR-notatie voor het opgeven van het IP-adres. Bijvoorbeeld: 192.168.1.1/24 Omdat het voorvoegsel opgegeven is als een 24-bit-subnetmasker (255.255.255.0) voor 192.168.1.1 zijn de adressen 192.168.1.xxx geldig.
Extern IP-adres	<ul style="list-style-type: none">• Elk Als u Elk selecteert, worden alle IP-adressen ingeschakeld.• IP-adres Voer het opgegeven IP-adres (IPv4 of IPv6) in het tekstvak in.• IP-adresbereik Voer het begin- en eind-IP-adres voor het IP-adresbereik in. Als het begin- en eind-IP-adres niet gestandaardiseerd zijn voor IPv4 of IPv6 of als het eind-IP-adres lager ligt dan het beginadres, zal er zich een fout voordoen.• IP-adres/voorvoegsel Gebruik een CIDR-notatie voor het opgeven van het IP-adres. Bijvoorbeeld: 192.168.1.1/24

Optie	Beschrijving
	Omdat het voorvoegsel opgegeven is als een 24-bit-subnetmasker (255.255.255.0) voor 192.168.1.1 zijn de adressen 192.168.1.xxx geldig.

9. Klik op **Indienen**.



Wanneer u de instellingen voor het actueel gebruikte sjabloon wijzigt, moet u uw apparaat opnieuw opstarten om de configuratie te activeren.



Verwante informatie

- [Uw netwerkmachine veilig beheren met IPsec](#)
-

Een IPsec-sjabloon configureren met Beheer via een webbrowser

1. Start uw webbrowser.
2. Voer "https://IP-adres van machine" in de adresbalk van uw browser in (waarbij "IP-adres van machine" staat voor het IP-adres van het apparaat).
Bijvoorbeeld:
https://192.168.1.2
3. Als u voordien een wachtwoord hebt ingesteld, voert u dit in en klikt u vervolgens op .
4. Klik op het tabblad **Netwerk**.
5. Klik op het tabblad **Beveiliging**.
6. Klik op **IPsec-sjabloon** in de linkernavigatiebalk.
De lijst met sjablonen verschijnt en geeft 10 IPsec-sjablonen weer.
Klik op de **Verwijderen**-knop om een **IPsec-sjabloon** te wissen. Wanneer een **IPsec-sjabloon** in gebruik is, kan het niet worden gewist.
7. Klik op het **IPsec-sjabloon** die u wilt aanmaken. Het scherm **IPsec-sjabloon** verschijnt. De configuratievelden verschillen op basis van de door u geselecteerde **Vorgeconfigureerde sjabloon gebruiken** en **Internet Key Exchange (IKE)**.
8. Voer in het veld **Naam sjabloon** een naam in voor het sjabloon (max. 16 tekens).
9. Als u **Aangepast** selecteerde in de vervolgkeuzelijst **Vorgeconfigureerde sjabloon gebruiken**, selecteert u de **Internet Key Exchange (IKE)**-opties en vervolgens wijzigt u de instellingen indien nodig.
10. Klik op **Indienen**.





Verwante informatie

- [Uw netwerkmachine veilig beheren met IPsec](#)
 - [IKEv1-instellingen voor een IPsec-sjabloon](#)
 - [IKEv2-instellingen voor een IPsec-sjabloon](#)
 - [Handmatige instellingen voor IPsec-sjabloon](#)

IKEv1-instellingen voor een IPsec-sjabloon

Optie	Beschrijving
Naam sjabloon	Voer een naam in voor het sjabloon (max. 16 tekens).
Vorgeconfigureerde sjabloon gebruiken	<p>Selecteer Aangepast, Streng beveiliging IKEv1 of Gemiddelde beveiliging IKEv1. De instellingen zijn verschillend afhankelijk van het geselecteerde sjabloon.</p> <p> Het standaardjabloon verschilt afhankelijk of u Normaal of Agressief koos voor Onderhandelingsmodus op het IPsec-configuratievenster.</p>
Internet Key Exchange (IKE)	<p>IKE is een communicatieprotocol dat wordt gebruikt voor het uitwisselen van versleutelingscodes voor het voeren van versleutelde communicatie via IPsec. Om alleen voor dat ogenblik versleutelde communicatie te voeren, wordt het versleutelingsalgoritme dat vereist is voor IPsec bepaald en worden de versleutelingscodes gedeeld. Voor IKE worden de versleutelingscodes uitgewisseld met behulp van de Diffie-Hellman-methode voor code-uitwisseling, en wordt een versleutelde communicatie die beperkt is tot IKE gevoerd.</p> <p>Als u Aangepast selecteerde in Vorgeconfigureerde sjabloon gebruiken, selecteert u IKEv1.</p>
Verificatietype	<ul style="list-style-type: none"> • Diffie-Hellman-groep <p>Met deze code-uitwisselingsmethode kunnen geheime codes veilig uitgewisseld worden binnen een onbeveiligd netwerk. De Diffie-Hellman-methode voor code-uitwisseling maakt gebruik van een discreet logaritme probleem (geen versleutelde code) om open informatie, aangemaakt met behulp van een willekeurig getal en de geheime code, te verzenden en te ontvangen.</p> <p>Selecteer Groep 1, Groep 2, Groep 5 of Groep 14.</p> • Versleuteling <p>Selecteer DES, 3DES, AES-CBC 128 of AES-CBC 256.</p> • Hekje <p>Selecteer MD5, SHA1, SHA256, SHA384 of SHA512.</p> • Levensduur beveiligingskoppeling <p>Geef voor IKE de levensduur van de beveiligingskoppeling op. Vul de tijd (seconden) en het aantal kilobytes (KByte) in.</p>
Encapsulation-beveiliging	<ul style="list-style-type: none"> • Protocol <p>Selecteer ESP, AH of AH+ESP.</p>

Optie	Beschrijving
	<p> - ESP is een protocol voor het voeren van versleutelde communicatie via IPsec. Met ESP wordt de payload (gecommuniceerde inhoud) versleuteld en wordt extra informatie toegevoegd. Het IP-pakket bestaat uit de header en de versleutelde gegevens die na de header komen. Behalve de versleutelde gegevens bevat het IP-pakket tevens informatie met betrekking tot de versleutelingsmethode en de coderings sleutel, de verificatiegegevens enz.</p> <p>- AH is het onderdeel van het IPsec-protocol dat de afzender verifieert en manipulatie van de gegevens voorkomt (garandeert volledigheid van de gegevens). In het IP-pakket worden de gegevens onmiddellijk na de kop ingevoerd. Daarnaast bevatten de pakketten hash-waarden die berekend worden aan de hand van een vergelijking van de gecommuniceerde inhoud, geheime code enz. om vervalsing van de afzender en manipulatie van de gegevens te voorkomen. In tegenstelling tot bij ESP is de gecommuniceerde inhoud niet versleuteld en worden de gegevens verzonden en ontvangen als tekst zonder opmaak.</p> <hr/> <ul style="list-style-type: none"> • Versleuteling Selecteer DES, 3DES, AES-CBC 128 of AES-CBC 256. • Hekje Selecteer Geen, MD5, SHA1, SHA256, SHA384 of SHA512. • Levensduur beveiligingskoppeling Geef de levensduur op voor de IKE SA. Voer de tijd (seconden) en het aantal kilobytes (KByte) in. • Encapsulation-modus Selecteer Transport of Tunnel. • IP-adres externe router Voer het IP-adres (IPv4 of IPv6) van de router op afstand in. Voer deze informatie alleen in wanneer de Tunnel-modus is geselecteerd. <hr/> <p> SA (Security Association) is een versleutelde communicatiemethode die gebruikmaakt van IPsec of IPv6 voor het uitwisselen en delen van informatie (bv. de versleutelingsmethode en -code) om een beveiligd communicatiekanaal te kunnen invoeren vooraleer de communicatie begint. SA kan ook verwijzen naar een virtueel versleuteld communicatiekanaal dat ingevoerd werd. De SA die gebruikt wordt voor IPsec bepaalt de versleutelingsmethode, wisselt de codes uit en voert wederzijdse verificatie uit overeenkomstig de IKE (Internet Key Exchange)-standaardprocedure. De SA wordt regelmatig geüpdatet.</p>
Perfect Forward Secrecy (PFS)	<p>PFS leidt codes niet af van eerdere codes die gebruikt werden voor het versleutelen van berichten. Als een code die werd gebruikt voor het versleutelen van een bericht bovendien afgeleid werd van een hoofdcode, wordt die hoofdcode niet gebruikt om andere codes af te leiden. Dit betekent dat zelfs als een code niet langer veilig is, de schade beperkt zal blijven tot de berichten die versleuteld werden met die code.</p> <p>Selecteer Ingeschakeld of Uitgeschakeld.</p>
Verificatiemethode	<p>Selecteer de verificatiemethode. Selecteer Vooraf gedeelde sleutel of Certificaten.</p>



Optie	Beschrijving
Vooraf gedeelde sleutel	<p>Bij het versleutelen van communicatie wordt de versleutelingscode vooraf uitgewisseld en gedeeld via een ander kanaal.</p> <p>Als u Vooraf gedeelde sleutel selecteerde voor de Verificatiemethode, voert u de Vooraf gedeelde sleutel in (max. 32 tekens).</p> <ul style="list-style-type: none"> • Lokaal/Type id/Id <p>Selecteer het ID-type van de afzender en voer vervolgens het ID in.</p> <p>Selecteer IPv4-adres, IPv6-adres, FQDN, E-mailadres of Certificaat als type.</p> <p>Als u Certificaat selecteert, voert u de algemene naam van het certificaat in het Id-veld in.</p> • Extern/Type id/Id <p>Selecteer het ID-type van de ontvanger en voer vervolgens het ID in.</p> <p>Selecteer IPv4-adres, IPv6-adres, FQDN, E-mailadres of Certificaat als type.</p> <p>Als u Certificaat selecteert, voert u de algemene naam van het certificaat in het Id-veld in.</p>
Certificaat	<p>Als u Certificaten selecteerde voor Verificatiemethode, selecteert u het certificaat.</p> <p> U kunt alleen de certificaten selecteren die werden aangemaakt met behulp van de Certificaat-pagina van het beveiligingsconfiguratiescherm van Beheer via een webbrowser.</p>

Verwante informatie

- [Een IPsec-sjabloon configureren met Beheer via een webbrowser](#)

IKEv2-instellingen voor een IPsec-sjabloon

Optie	Beschrijving
Naam sjabloon	Voer een naam in voor het sjabloon (max. 16 tekens).
Voorgeconfigureerde sjabloon gebruiken	Selecteer Aangepast , Streng beveiliging IKEv2 of Gemiddelde beveiliging IKEv2 . De instellingen zijn verschillend afhankelijk van het geselecteerde sjabloon.
Internet Key Exchange (IKE)	IKE is een communicatieprotocol dat wordt gebruikt voor het uitwisselen van versleutelingscodes voor het voeren van versleutelde communicatie via IPsec. Om alleen voor dat ogenblik versleutelde communicatie te voeren, wordt het versleutelingsalgoritme dat vereist is voor IPsec bepaald en worden de versleutelingscodes gedeeld. Voor IKE worden de versleutelingscodes uitgewisseld met behulp van de Diffie-Hellman-methode voor code-uitwisseling, en wordt een versleutelde communicatie die beperkt is tot IKE gevoerd. Als u Aangepast selecteerde in Voorgeconfigureerde sjabloon gebruiken , selecteert u IKEv2 .
Verificatietype	<ul style="list-style-type: none"> • Diffie-Hellman-groep Met deze code-uitwisselingsmethode kunnen geheime codes veilig uitgewisseld worden binnen een onbeveiligd netwerk. De Diffie-Hellman-methode voor code-uitwisseling maakt gebruik van een discreet logaritme probleem (geen versleutelde code) om open informatie, aangemaakt met behulp van een willekeurig getal en de geheime code, te verzenden en te ontvangen. Selecteer Groep 1, Groep 2, Groep 5 of Groep 14. • Versleuteling Selecteer DES, 3DES, AES-CBC 128 of AES-CBC 256. • Hekje Selecteer MD5, SHA1, SHA256, SHA384 of SHA512. • Levensduur beveiligingskoppeling Geef voor IKE de levensduur van de beveiligingskoppeling op. Vul de tijd (seconden) en het aantal kilobytes (KByte) in.
Encapsulation-beveiliging	<ul style="list-style-type: none"> • Protocol Selecteer ESP.  ESP is een protocol voor het voeren van versleutelde communicatie via IPsec. Met ESP wordt de payload (gecommuniceerde inhoud) versleuteld en wordt extra informatie toegevoegd. Het IP-pakket bestaat uit de header en de versleutelde gegevens die na de header komen. Behalve de versleutelde gegevens bevat het IP-pakket tevens informatie met betrekking tot de versleutelingsmethode en de coderingssleutel, de verificatiegegevens enz. • Versleuteling Selecteer DES, 3DES, AES-CBC 128 of AES-CBC 256. • Hekje Selecteer MD5, SHA1, SHA256, SHA384 of SHA512. • Levensduur beveiligingskoppeling Geef de levensduur op voor de IKE SA. Voer de tijd (seconden) en het aantal kilobytes (KByte) in. • Encapsulation-modus Selecteer Transport of Tunnel.

Optie	Beschrijving
	<ul style="list-style-type: none"> • IP-adres externe router Voer het IP-adres (IPv4 of IPv6) van de router op afstand in. Voer deze informatie alleen in wanneer de Tunnel-modus is geselecteerd. <hr/> <p> SA (Security Association) is een versleutelde communicatiemethode die gebruikmaakt van IPsec of IPv6 voor het uitwisselen en delen van informatie (bv. de versleutelingsmethode en -code) om een beveiligd communicatiekanaal te kunnen invoeren vooraleer de communicatie begint. SA kan ook verwijzen naar een virtueel versleuteld communicatiekanaal dat ingevoerd werd. De SA die gebruikt wordt voor IPsec bepaalt de versleutelingsmethode, wisselt de codes uit en voert wederzijdse verificatie uit overeenkomstig de IKE (Internet Key Exchange)-standaardprocedure. De SA wordt regelmatig geüpdatet.</p>
Perfect Forward Secrecy (PFS)	<p>PFS leidt codes niet af van eerdere codes die gebruikt werden voor het versleutelen van berichten. Als een code die werd gebruikt voor het versleutelen van een bericht bovendien afgeleid werd van een hoofdcode, wordt die hoofdcode niet gebruikt om andere codes af te leiden. Dit betekent dat zelfs als een code niet langer veilig is, de schade beperkt zal blijven tot de berichten die versleuteld werden met die code.</p> <p>Selecteer Ingeschakeld of Uitgeschakeld.</p>
Verificatiemethode	<p>Selecteer de verificatiemethode. Selecteer Vooraf gedeelde sleutel, Certificaten, EAP - MD5 of EAP - MS-CHAPv2.</p> <hr/> <p> EAP is een verificatieprotocol dat een extensie is van PPP. Door EAP met IEEE802.1x te gebruiken, wordt er voor gebruikersverificatie en voor elke sessie een andere code gebruikt.</p> <p>De volgende instellingen zijn alleen nodig wanneer EAP - MD5 of EAP - MS-CHAPv2 zijn geselecteerd in Verificatiemethode:</p> <ul style="list-style-type: none"> • Modus Selecteer Servermodus of Clientmodus. • Certificaat Selecteer het certificaat. • Gebruikersnaam Vul de gebruikersnaam in (maximaal 32 tekens). • Wachtwoord Vul het wachtwoord in (maximaal 32 tekens). Het wachtwoord moet ter bevestiging tweemaal worden ingevuld.
Vooraf gedeelde sleutel	<p>Bij het versleutelen van communicatie wordt de versleutelingscode vooraf uitgewisseld en gedeeld via een ander kanaal.</p> <p>Als u Vooraf gedeelde sleutel selecteerde voor de Verificatiemethode, voert u de Vooraf gedeelde sleutel in (max. 32 tekens).</p> <ul style="list-style-type: none"> • Lokaal/Type id/Id Selecteer het ID-type van de afzender en voer vervolgens het ID in. Selecteer IPv4-adres, IPv6-adres, FQDN, E-mailadres of Certificaat als type. Als u Certificaat selecteert, voert u de algemene naam van het certificaat in het Id-veld in.



Optie	Beschrijving
	<ul style="list-style-type: none"> • Extern/Type id/Id Selecteer het ID-type van de ontvanger en voer vervolgens het ID in. Selecteer IPv4-adres, IPv6-adres, FQDN, E-mailadres of Certificaat als type. Als u Certificaat selecteert, voert u de algemene naam van het certificaat in het Id-veld in.
Certificaat	<p>Als u Certificaten selecteerde voor Verificatiemethode, selecteert u het certificaat.</p> <p> U kunt alleen de certificaten selecteren die werden aangemaakt met behulp van de Certificaat-pagina van het beveiligingsconfiguratiescherm van Beheer via een webbrowser.</p>





Verwante informatie

- [Een IPsec-sjabloon configureren met Beheer via een webbrowser](#)

Handmatige instellingen voor IPsec-sjabloon

Optie	Beschrijving
Naam sjabloon	Voer een naam in voor het sjabloon (max. 16 tekens).
Vorgeconfigureerde sjabloon gebruiken	Selecteer Aangepast .
Internet Key Exchange (IKE)	<p>IKE is een communicatieprotocol dat wordt gebruikt voor het uitwisselen van versleutelingscodes voor het voeren van versleutelde communicatie via IPsec. Om alleen voor dat ogenblik versleutelde communicatie te voeren, wordt het versleutelingsalgoritme dat vereist is voor IPsec bepaald en worden de versleutelingscodes gedeeld. Voor IKE worden de versleutelingscodes uitgewisseld met behulp van de Diffie-Hellman-methode voor code-uitwisseling, en wordt een versleutelde communicatie die beperkt is tot IKE gevoerd.</p> <p>Selecteer Handmatig.</p>
Verificatiesleutel (ESP, AH)	<p>Voer de In/Uit-waarden in.</p> <p>Deze instellingen zijn noodzakelijk wanneer Aangepast is geselecteerd voor Vorgeconfigureerde sjabloon gebruiken, Handmatig is geselecteerd voor Internet Key Exchange (IKE) en een andere instelling dan Geen is geselecteerd voor Hekje voor hoofdstuk Encapsulation-beveiliging.</p> <hr/> <p> Het aantal tekens dat u kunt instellen, verschilt afhankelijk van de instelling die u hebt gekozen voor Hekje in het hoofdstuk Encapsulation-beveiliging.</p> <p>Als de lengte van de opgegeven verificatiecode verschilt van het geselecteerde hash-algoritme, treedt er een fout op.</p> <ul style="list-style-type: none"> • MD5: 128 bit (16 byte) • SHA1: 160 bit (20 byte) • SHA256: 256 bit (32 byte) • SHA384: 384 bit (48 byte) • SHA512: 512 bit (64 bytes) <p>Wanneer u de code opgeeft in ASCII, moet u de tekens tussen dubbele aanhalingstekens plaatsen (").</p> <hr/>
Codesleutel (ESP)	<p>Voer de In/Uit-waarden in.</p> <p>Deze instellingen zijn vereist wanneer Aangepast geselecteerd is bij Vorgeconfigureerde sjabloon gebruiken, Handmatig geselecteerd is bij Internet Key Exchange (IKE) en ESP geselecteerd is bij Protocol onder Encapsulation-beveiliging.</p> <hr/> <p> Het aantal tekens dat u kunt instellen, verschilt afhankelijk van de instelling die u hebt gekozen voor Versleuteling in het hoofdstuk Encapsulation-beveiliging.</p> <p>Als de lengte van de opgegeven code verschilt van het geselecteerde versleutelingsalgoritme, treedt er een fout op.</p> <ul style="list-style-type: none"> • DES: 64 bit (8 byte) • 3DES: 192 bit (24 byte) • AES-CBC 128: 128 bit (16 byte) • AES-CBC 256: 256 bit (32 byte) <p>Wanneer u de code opgeeft in ASCII, moet u de tekens tussen dubbele aanhalingstekens plaatsen (").</p> <hr/>
SPI	Deze parameters worden gebruikt om beveiligingsinformatie te identificeren. Over het algemeen heeft een host meerdere Security Associations (SA's) voor verschillende types IPsec-communicatie.

Optie	Beschrijving
	<p>Daarom is het nodig de toepasselijke SA te identificeren wanneer er een IPsec-pakket ontvangen wordt. De SPI-parameter, die de SA identificeert, is inbegrepen in de Authentication Header (AH) en in de Encapsulating Security Payload (ESP)-header.</p> <p>Deze instellingen zijn noodzakelijk wanneer Aangepast is geselecteerd voor Voorgeconfigureerde sjabloon gebruiken en Handmatig is geselecteerd voor Internet Key Exchange (IKE).</p> <p>Geef waarden op voor In/Uit. (3-10 tekens)</p>
Encapsulation-beveiliging	<ul style="list-style-type: none"> • Protocol Selecteer ESP of AH. <hr/> <ul style="list-style-type: none">  <ul style="list-style-type: none"> - ESP is een protocol voor het voeren van versleutelde communicatie via IPsec. Met ESP wordt de payload (gecommuniceerde inhoud) versleuteld en wordt extra informatie toegevoegd. Het IP-pakket bestaat uit de header en de versleutelde gegevens die na de header komen. Behalve de versleutelde gegevens bevat het IP-pakket tevens informatie met betrekking tot de versleutelingsmethode en de coderings sleutel, de verificatiegegevens enz. - AH is het onderdeel van het IPsec-protocol dat de afzender verifieert en manipulatie van de gegevens voorkomt (garandeert volledigheid van de gegevens). In het IP-pakket worden de gegevens onmiddellijk na de kop ingevoerd. Daarnaast bevatten de pakketten hash-waarden die berekend worden aan de hand van een vergelijking van de gecommuniceerde inhoud, geheime code enz. om vervalsing van de afzender en manipulatie van de gegevens te voorkomen. In tegenstelling tot bij ESP is de gecommuniceerde inhoud niet versleuteld en worden de gegevens verzonden en ontvangen als tekst zonder opmaak. <hr/> <ul style="list-style-type: none"> • Versleuteling Selecteer DES, 3DES, AES-CBC 128 of AES-CBC 256. • Hekje Selecteer Geen, MD5, SHA1, SHA256, SHA384 of SHA512. Geen kan alleen geselecteerd worden wanneer ESP geselecteerd is bij Protocol. • Levensduur beveiligingskoppeling Geef de levensduur op voor de IKE SA. Voer de tijd (seconden) en het aantal kilobytes (KByte) in. • Encapsulation-modus Selecteer Transport of Tunnel. • IP-adres externe router Voer het IP-adres (IPv4 of IPv6) van de router op afstand in. Voer deze informatie alleen in wanneer de Tunnel-modus is geselecteerd.

Optie	Beschrijving
	 SA (Security Association) is een versleutelde communicatiemethode die gebruikmaakt van IPsec of IPv6 voor het uitwisselen en delen van informatie (bv. de versleutelingsmethode en -code) om een beveiligd communicatiekanaal te kunnen invoeren vooraleer de communicatie begint. SA kan ook verwijzen naar een virtueel versleuteld communicatiekanaal dat ingevoerd werd. De SA die gebruikt wordt voor IPsec bepaalt de versleutelingsmethode, wisselt de codes uit en voert wederzijdse verificatie uit overeenkomstig de IKE (Internet Key Exchange)-standaardprocedure. De SA wordt regelmatig geüpdatet.



Verwante informatie

- [Een IPsec-sjabloon configureren met Beheer via een webbrowser](#)

E-mailberichten veilig verzenden of ontvangen

- [Verzenden of ontvangen van e-mailberichten configureren via Beheer via een webbrowser](#)
- [E-mailberichten verzenden met gebruikersverificatie](#)
- [E-mailberichten veilig verzenden of ontvangen met behulp van SSL/TLS](#)

Verzenden of ontvangen van e-mailberichten configureren via Beheer via een webbrowser

We bevelen aan om Beheer via een webbrowser te gebruiken voor de configuratie van het veilig verzenden van e-mailberichten met gebruikersverificatie, of het verzenden en ontvangen van e-mailberichten met behulp van SSL/TLS.

1. Start uw webbrowser.
2. Voer "https://IP-adres van machine" in de adresbalk van uw browser in (waarbij "IP-adres van machine" staat voor het IP-adres van het apparaat).
Bijvoorbeeld:
https://192.168.1.2
3. Als u voordien een wachtwoord hebt ingesteld, voert u dit in en klikt u vervolgens op .
4. Klik op het tabblad **Netwerk**.
5. Klik op het **Protocol**-menu in de linkernavigatiebalk.
6. Klik in het veld **POP3/IMAP4/SMTP** op **Geavanceerde instellingen** en controleer of **POP3/IMAP4/SMTP** de status **Ingeschakeld** heeft.
7. Configureer de **POP3/IMAP4/SMTP**-instellingen.
 - Controleer of de e-mailinstellingen juist zijn door na het configureren een test-e-mail te verzenden.
 - Raadpleeg uw netwerkbeheerder of internetprovider (ISP) als u niet weet wat de instellingen van de POP3-/IMAP4-/SMTP-server zijn.
8. Klik op **Indienen** wanneer u klaar bent.
Het dialoogvenster **Configuratie voor e-mail verzenden/ontvangen testen** verschijnt.
9. Volg de instructies in het dialoogvenster om de huidige instellingen te testen.

Verwante informatie

- [E-mailberichten veilig verzenden of ontvangen](#)

Gerelateerde onderwerpen:

- [E-mailberichten veilig verzenden of ontvangen met behulp van SSL/TLS](#)

E-mailberichten verzenden met gebruikersverificatie

Uw Brother-apparaat ondersteunt de methode SMTP-AUTH voor het verzenden van e-mails via een e-mailserver die gebruikersverificatie vereist. Deze methode voorkomt dat onbevoegde gebruikers toegang krijgen tot de e-mailserver.

U kunt SMTP-AUTH gebruiken voor het verzenden van e-mailmeldingen, e-mailrapporten en internetfaxen.



U kunt het beste Beheer via een webbrowser gebruiken om de SMTP-verificatie te configureren.

Instellingen van de e-mailserver

U moet de SMTP-verificatiemethode van uw apparaat instellen overeenkomstig de verificatiemethode die door uw e-mailserver wordt gebruikt. Neem contact op met uw netwerkbeheerder of internetprovider (ISP) voor meer informatie over de instellingen van uw e-mailserver.



Om de SMTP-serververificatie in te schakelen: in het **POP3/IMAP4/SMTP**-scherm van Beheer via een webbrowser, onder **Serververificatiemethode**, moet u **SMTP-VERIF** selecteren.



Verwante informatie

- [E-mailberichten veilig verzenden of ontvangen](#)

E-mailberichten veilig verzenden of ontvangen met behulp van SSL/TLS

Uw Brother-apparaat ondersteunt SSL/TLS-communicatie. Om een e-mailserver te gebruiken die met SSL/TLS-communicatie werkt, moet u de volgende instellingen configureren.



U kunt het beste Beheer via een webbrowser gebruiken om SSL/TLS te configureren.

Servercertificaat verifiëren

Als u onder **SSL/TLS** de optie **SSL** of **TLS** selecteert, wordt het selectievakje **Servercertificaat verifiëren** automatisch aangevinkt.



- Voordat u het servercertificaat verifieert, moet u het CA-certificaat importeren dat is uitgegeven door de certificeringsinstantie die het servercertificaat heeft ondertekend. Neem contact op met uw netwerkbeheerder of internetprovider (ISP) om na te vragen of het importeren van een CA-certificaat noodzakelijk is.
- Als u het servercertificaat niet hoeft te verifiëren, schakelt u het selectievakje **Servercertificaat verifiëren** uit.

Poortnummer

Als u **SSL** of **TLS** selecteert, wordt de **Poort**-waarde afgestemd op het protocol. Als u het poortnummer handmatig wilt wijzigen, voert u het poortnummer in nadat u **SSL/TLS**-instellingen hebt geselecteerd.

U moet de communicatiemethode van uw apparaat instellen in overeenstemming met de methode die door uw e-mailserver wordt gebruikt. Neem contact op met uw netwerkbeheerder of internetprovider voor meer informatie over de instellingen van uw e-mailserver.

In de meeste gevallen zijn de volgende instellingen vereist voor de beveiligde webmailservices:

SMTP	Poort	25
	Serververificatiemethode	SMTP-VERIF
	SSL/TLS	TLS
POP3	Poort	995
	SSL/TLS	SSL
IMAP4	Poort	993
	SSL/TLS	SSL



Verwante informatie

- [E-mailberichten veilig verzenden of ontvangen](#)

Gerelateerde onderwerpen:

- [Verzenden of ontvangen van e-mailberichten configureren via Beheer via een webbrowser](#)

IEEE 802.1x-verificatie gebruiken voor een bedraad of draadloos netwerk

- [Wat is IEEE 802.1x-verificatie?](#)
- [IEEE 802.1x-verificatie configureren voor een bedraad of draadloos netwerk met behulp van Beheer via een webbrowser](#)
- [IEEE 802.1x-verificatiemethodes](#)

Wat is IEEE 802.1x-verificatie?

IEEE 802.1x is een IEEE-standaard voor bedrade en draadloze netwerken die de toegang van onbevoegde netwerkapparaten verhindert. Uw Brother-apparaat (aanvrager) verstuurt een verificatieaanvraag naar een RADIUS-server (verificatieserver) via uw toegangspunt of HUB. Nadat uw aanvraag werd geverifieerd door de RADIUS-server, krijgt uw apparaat toegang tot het netwerk.



Verwante informatie

- [IEEE 802.1x-verificatie gebruiken voor een bedraad of draadloos netwerk](#)
-

IEEE 802.1x-verificatie configureren voor een bedraad of draadloos netwerk met behulp van Beheer via een webbrowser

- Als u het apparaat configureert met EAP-TLS-verificatie, moet u het door een certificatie instantie uitgegeven clientcertificaat installeren voordat u de configuratie start. Raadpleeg uw netwerkbeheerder over het clientcertificaat. Als u meerdere certificaten hebt geïnstalleerd, raden we aan de certificaatnaam te noteren die u wilt gebruiken.
- Voordat u het servercertificaat verifieert, moet u het CA-certificaat importeren dat door de certificeringsinstantie die het servercertificaat heeft ondertekend is uitgegeven. Neem contact op met uw netwerkbeheerder of internetprovider (ISP) om na te vragen of het importeren van een CA-certificaat noodzakelijk is.



U kunt IEEE 802.1x-verificatie ook configureren met:

- BRAdmin Professional (bedraad en draadloos netwerk)
- De wizard voor de draadloze instellingen via het bedieningspaneel (draadloos netwerk)
- De wizard voor de draadloze instellingen op de installatieschijf (draadloos netwerk)

1. Start uw webbrowser.
2. Voer "https://IP-adres van machine" in de adresbalk van uw browser in (waarbij "IP-adres van machine" staat voor het IP-adres van het apparaat).

Bijvoorbeeld:

https://192.168.1.2



- Als u een DNS (domeinnaamsysteem) of een NetBIOS-naam gebruikt, kunt u in plaats van het IP-adres een andere naam invoeren zoals "GedeeldePrinter".

- Bijvoorbeeld:

https://SharedPrinter

Als u een NetBIOS-naam inschakelt, kunt u ook de knooppuntnaam gebruiken.

- Bijvoorbeeld:

https://brnxxxxxxxxxxxx

De NetBIOS-naam kunt u vinden door het netwerkconfiguratie rapport af te drukken.

- Voor Mac gaat u naar Beheer via een webbrowser door op het pictogram van het apparaat op het scherm **Status Monitor** te klikken.

3. Als u voordien een wachtwoord hebt ingesteld, voert u dit in en klikt u vervolgens op .
4. Klik op het tabblad **Netwerk**.
5. Ga op een van de volgende manieren te werk:

Optie	Beschrijving
Bedraad netwerk	Klik op het tabblad Bedraad en selecteer Authenticatie 802.1x in de linkernavigatiebalk.
Draadloos netwerk	Klik op het tabblad Draadloos en selecteer Draadloos (Bedrijf) in de linkernavigatiebalk.

6. Configureer de instellingen voor IEEE 802.1x-verificatie.



- Als u IEEE 802.1x-verificatie voor bedrade netwerken wilt inschakelen, selecteert u **Ingeschakeld** voor **Status 802.1x vast** op de pagina **Authenticatie 802.1x**.
- Als u **EAP-TLS**-verificatie gebruikt, moet u het clientcertificaat kiezen dat geïnstalleerd is (weergegeven met certificaatnaam) voor verificatie in de vervolgkeuzelijst **Clientcertificaat**.
- Als u **EAP-FAST**-, **PEAP**-, **EAP-TTLS**- of **EAP-TLS**-verificatie selecteert, kunt u de verificatiemethode selecteren in de vervolgkeuzelijst **Verificatie servercertificaat**. Verifieer het servercertificaat met behulp van het CA-certificaat dat vooraf werd geïmporteerd op het apparaat en dat werd verstrekt door de CA die het servercertificaat ondertekende.

Selecteer een van de volgende verificatiemethoden in de vervolgkeuzelijst **Verificatie servercertificaat**:

Optie	Beschrijving
Geen verificatie	Het servercertificaat kan altijd vertrouwd worden. De verificatie wordt niet uitgevoerd.
CA-cert.	De verificatiemethode voor het controleren van de CA-betrouwbaarheid van het servercertificaat, door gebruik te maken van het CA-certificaat dat werd verstrekt door de CA die het servercertificaat heeft ondertekend.
CA-cert. + server-id	De verificatiemethode om de algemene naam ¹ van het servercertificaat te controleren, naast de CA-betrouwbaarheid van het servercertificaat.

7. Klik op **Indienen** als u klaar bent met de configuratie.

Voor bedrade netwerken: na de configuratie sluit u uw apparaat aan op het netwerk met IEEE 802.1x-ondersteuning. Druk na enkele minuten het netwerkconfiguratierapport af om de **<Wired IEEE 802.1x>**-status te controleren.

Optie	Beschrijving
Success	De bedrade IEEE 802.1x-functie is ingeschakeld en de verificatie is gelukt.
Failed	De bedrade IEEE 802.1x-functie is ingeschakeld; de verificatie is echter mislukt.
Off	De bedrade IEEE 802.1x-functie is niet beschikbaar.



Verwante informatie

- [IEEE 802.1x-verificatie gebruiken voor een bedraad of draadloos netwerk](#)

Gerelateerde onderwerpen:

- [Het netwerkconfiguratierapport afdrukken](#)
- [Het WLAN-rapport afdrukken](#)
- [Ondersteunde functies voor beveiligingscertificaten](#)

¹ De verificatie van de algemene naam vergelijkt de algemene naam van het servercertificaat met de tekenreeks die geconfigureerd werd voor het **Server-id**. Voor u deze methode gebruikt, neemt u contact op met uw systeembeheerder voor de algemene naam van het servercertificaat en configureert u vervolgens naast de CA-betrouwbaarheid van het servercertificaat ook de waarde voor **Server-id**.

IEEE 802.1x-verificatiemethodes

LEAP (draadloos netwerk)

Cisco Systems, Inc. heeft Lightweight Extensible Authentication Protocol (LEAP) ontwikkeld dat gebruikmaakt van een gebruikers-ID en wachtwoord voor de verificatie.

EAP-FAST

Cisco Systems, Inc. heeft Extensible Authentication Protocol-Flexible Authentication via Secured Tunneling (EAP-FAST) ontwikkeld dat gebruikmaakt van een gebruikers-ID en wachtwoord voor de verificatie, en van symmetrische sleutelalgoritmes voor het verkrijgen van een getunneld verificatieproces.

Het Brother-apparaat ondersteunt de volgende inwendige verificatiemethoden:

- EAP-FAST/NONE
- EAP-FAST/MS-CHAPv2
- EAP-FAST/GTC

EAP-MD5 (bedraad netwerk)

Extensible Authentication Protocol-Message Digest Algorithm 5 (EAP-MD5) maakt gebruik van een gebruikers-ID en een wachtwoord voor vraag-antwoordverificatie.

PEAP

Protected Extensible Authentication Protocol (PEAP) is een versie van de EAP-methode die door Cisco Systems, Inc., Microsoft Corporation en RSA Security is ontwikkeld. PEAP maakt een versleutelde Secure Sockets Layer (SSL)/Transport Layer Security (TLS)-tunnel tussen een client en een verificatieserver voor de verzending van een gebruikers-ID en wachtwoord. PEAP zorgt voor een wederzijdse verificatie tussen de server en de client.

Het Brother-apparaat ondersteunt de volgende interne verificatiemethoden:

- PEAP/MS-CHAPv2
- PEAP/GTC

EAP-TTLS

Extensible Authentication Protocol-Tunneled Transport Layer Security (EAP-TTLS) werd ontwikkeld door Funk Software en Certicom. EAP-TTLS creëert een gelijkaardige versleutelde SSL-tunnel als bij PEAP tussen een client en een verificatieserver voor het verzenden van een gebruikersidentificatie en wachtwoord. EAP-TTLS zorgt voor een wederzijdse verificatie tussen de server en de client.

Het Brother-apparaat ondersteunt de volgende interne verificatiemethoden:

- EAP-TTLS/CHAP
- EAP-TTLS/MS-CHAP
- EAP-TTLS/MS-CHAPv2
- EAP-TTLS/PAP

EAP-TLS

Extensible Authentication Protocol-Transport Layer Security (EAP-TLS) vereist verificatie van het digitale certificaat bij zowel een client als een verificatieserver.



Verwante informatie

- [IEEE 802.1x-verificatie gebruiken voor een bedraad of draadloos netwerk](#)

Mobiel/Web Connect

- [Brother Web Connect](#)
- [Google Cloud Print](#)
- [AirPrint](#)
- [Mobiel afdrukken voor Windows](#)
- [Mopria® Print Service](#)
- [Brother iPrint&Scan voor mobiele apparaten](#)
- [NFC \(Near-Field Communication\)](#)

Brother Web Connect

- [Overzicht Brother Web Connect](#)
- [Onlineservices bij Brother Web Connect](#)
- [Voorwaarden voor het gebruik van Brother Web Connect](#)
- [Brother Web Connect instellen](#)
- [Documenten scannen en uploaden met Brother Web Connect](#)
- [Een document met behulp van Brother Web Connect uploaden vanaf een extern geheugenapparaat](#)
- [Documenten downloaden en afdrukken met Brother Web Connect](#)
- [Een document met behulp van Brother Web Connect downloaden en opslaan vanaf een extern geheugenapparaat](#)
- [FaxForward naar Cloud of E-mail](#)

Overzicht Brother Web Connect

Bepaalde websites bieden services waarmee gebruikers afbeeldingen en bestanden naar de betreffende website kunnen uploaden en bekijken. Met uw Brother-apparaat kunt u afbeeldingen scannen en naar deze services uploaden. Daarnaast kunt u afbeeldingen die al naar deze services zijn geüpload downloaden en afdrukken.

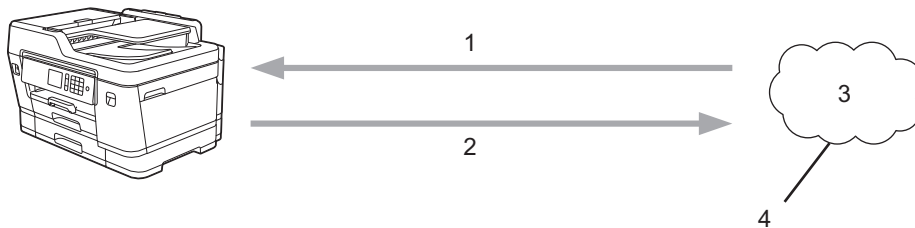

1. Afdrukken
2. Scannen
3. Foto's, afbeeldingen, documenten en andere bestanden
4. Web Service

U kunt Brother Web Connect alleen gebruiken als uw Brother-apparaat verbonden is met een netwerk dat toegang heeft tot internet (via een draadloze of kabelverbinding).

Voor netwerken waarop een proxyserver wordt gebruikt, moet het apparaat ook voor het gebruik van een proxyserver zijn geconfigureerd. Neem contact op met uw netwerkbeheerder als u twijfels hebt over uw netwerkconfiguratie.



Een proxyserver is een computer die bemiddelt tussen computers zonder een rechtstreekse internetverbinding enerzijds en het internet anderzijds.

Druk op het touchscreen op  (Web) of  (Apps) om Brother Web Connect te gebruiken.

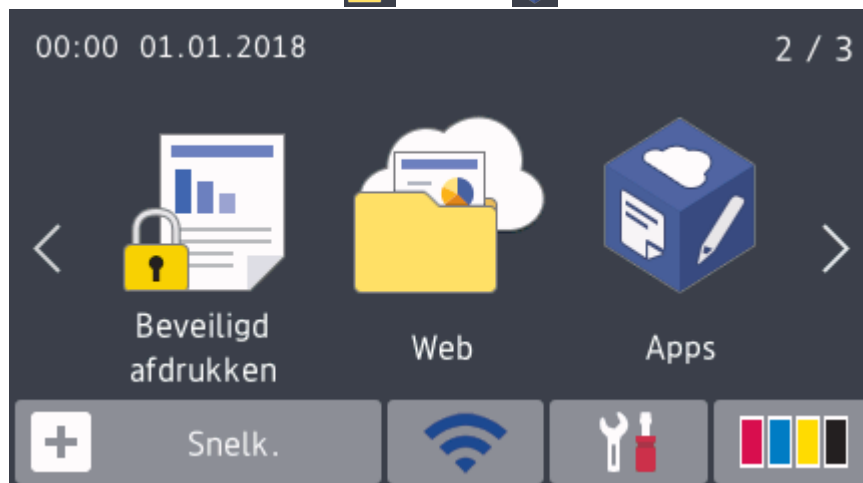

Verwante informatie

- [Brother Web Connect](#)

Onlineservices bij Brother Web Connect

Gebruik Brother Web Connect om online-services te openen vanaf uw Brother-apparaat: Sommige van deze webservices bieden zakelijke versies aan.

Om Brother Web Connect te kunnen gebruiken, moet u een account hebben bij de onlineservice die u wilt gebruiken. Als u nog geen account hebt, maakt u er een door op een computer naar de website van de desbetreffende service te gaan.

U hoeft geen account aan te maken om Brother Creative Center te gebruiken. (Brother CreativeCenter is alleen op bepaalde modellen beschikbaar.)

Google Drive™

Een onlineservice voor het opslaan, bewerken, delen en synchroniseren van bestanden.

URL: drive.google.com

Evernote®

Een onlineservice voor het opslaan en beheren van bestanden.

URL: www.evernote.com

Dropbox

Een onlineservice voor het opslaan, delen en synchroniseren van bestanden.

URL: www.dropbox.com

OneDrive

Een onlineservice voor het opslaan, delen en beheren van bestanden.

URL: <https://onedrive.live.com>

Box

Een onlineservice voor het bewerken en delen van documenten.

URL: www.box.com

OneNote

Een onlineservice voor het bewerken en delen van documenten.

URL: www.onenote.com

Brother Creative Center

Een website met verschillende sjablonen zoals kaarten, brochures en kalenders die u kunt afdrukken op uw Brother-apparaat. (alleen in bepaalde landen en op bepaalde modellen beschikbaar)

www.brother.com/creativecenter

Raadpleeg de website van de desbetreffende service voor meer informatie over een van deze services.

In de volgende tabel wordt beschreven welke bestandstypen u met de functie Brother Web Connect kunt gebruiken:

Toegankelijke services	Google Drive™ Evernote® Dropbox OneDrive Box	OneNote	Brother Creative Center
Afbeeldingen downloaden en afdrukken of op media opslaan	JPEG PDF DOC DOCX XLS XLSX	JPEG PDF DOC DOCX XLS XLSX	(alleen afdrukken)

Toegankelijke services	Google Drive™ Evernote® Dropbox OneDrive Box	OneNote	Brother Creative Center
	PPT PPTX	PPT PPTX	
Gescande afbeeldingen uploaden	JPEG PDF DOCX XLSX PPTX TIFF	JPEG PDF DOCX XLSX PPTX TIFF	-
Op media opgeslagen afbeeldingen uploaden	JPEG	-	-
FaxForward naar de onlineservices	JPEG PDF TIFF	JPEG PDF TIFF	-



- Niet alle services zijn in alle landen verkrijgbaar.
- Voor Hongkong, Taiwan en Korea

Brother Web Connect ondersteunt alleen bestandsnamen in het Engels. Bestandsnamen in de lokale taal kunnen niet worden gedownload.



Verwante informatie

- [Brother Web Connect](#)

Voorwaarden voor het gebruik van Brother Web Connect

- [Brother-software installeren voor het gebruik van Brother Web Connect](#)
- [De instellingen van de proxyserver configureren via het bedieningspaneel van het apparaat](#)
- [De instellingen van de proxyserver configureren met Beheer via een webbrowser](#)

Brother-software installeren voor het gebruik van Brother Web Connect

Voor de initiële installatie van Brother Web Connect is een computer met toegang tot het internet vereist en moet de software van het Brother-apparaat zijn geïnstalleerd.

Windows

Om de Brother software te installeren en uw apparaat te configureren voor een bedraad of draadloos netwerk, raadpleeg de *Installatiehandleiding*.

Mac

Om **Compleet pakket van drivers & software** te installeren, gaat u in het Brother Solutions Center op support.brother.com naar de pagina **Downloads** voor uw model.





Verwante informatie

- [Voorwaarden voor het gebruik van Brother Web Connect](#)
-

De instellingen van de proxyserver configureren via het bedieningspaneel van het apparaat

Als uw netwerk een proxyserver gebruikt, moeten de volgende proxyservergegevens op het apparaat worden geconfigureerd.

- Adres van proxyserver
- Poortnummer
- Gebruikersnaam
- Wachtwoord

1. Druk op  [Instellingen (Instell.)] > [Alle instell.] > [Netwerk] > [Web Connect-instellingen (Instell. Web Connect)] > [Proxy-instell.] > [Proxy-verbinding].
2. Druk op [Aan].
3. Druk op de gewenste optie en voer de proxyservergegevens in.
Druk op [OK].
4. Druk op .

Verwante informatie

- [Voorwaarden voor het gebruik van Brother Web Connect](#)

De instellingen van de proxyserver configureren met Beheer via een webbrowser

Als uw netwerk een proxyserver gebruikt, moeten de volgende proxyservergegevens met Beheer via een webbrowser worden geconfigureerd:

- Adres van proxyserver
- Poortnummer
- Gebruikersnaam
- Wachtwoord



Wij raden Microsoft Internet Explorer 11/Microsoft Edge voor Windows en Safari 10/11 voor Mac aan. Zorg ervoor dat JavaScript en cookies altijd zijn geactiveerd, ongeacht welke browser u gebruikt.

1. Start uw webbrowser.
2. Voer "https://IP-adres van machine" in de adresbalk van uw browser in (waarbij "IP-adres van machine" staat voor het IP-adres van het apparaat).
Bijvoorbeeld:
https://192.168.1.2
3. Als u voordien een wachtwoord hebt ingesteld, voert u dit in en klikt u vervolgens op .
4. Klik op het tabblad **Netwerk**.
5. Klik op het **Protocol**-menu in de linkernavigatiebalk.
6. Zorg ervoor dat het selectievakje **Proxy** is aangevinkt en klik vervolgens op **Indienen**.
7. Klik in het veld **Proxy** op **Geavanceerde instellingen**.
8. Voer de proxyservergegevens in.
9. Klik op **Indienen**.



Verwante informatie

- [Voorwaarden voor het gebruik van Brother Web Connect](#)

Brother Web Connect instellen

- [Overzicht van de instellingen voor Brother Web Connect](#)
- [Een account voor elke onlineservice maken voordat u Brother Web Connect gebruikt](#)
- [Toegang aanvragen voor Brother Web Connect](#)
- [Een account op uw Brother-apparaat registreren voor Brother Web Connect](#)
- [Brother Web Connect instellen voor Brother CreativeCenter](#)

Overzicht van de instellingen voor Brother Web Connect

Configureer de instellingen voor Brother Web Connect aan de hand van de volgende procedure (als u Brother CreativeCenter gebruikt, dient u deze procedure niet te volgen):

Stap 1: maak een account aan bij de service die u wilt gebruiken.

Ga op een computer naar de website van de service en maak een account aan. (Als u al een account hebt, hoeft u er niet nog een te maken.)

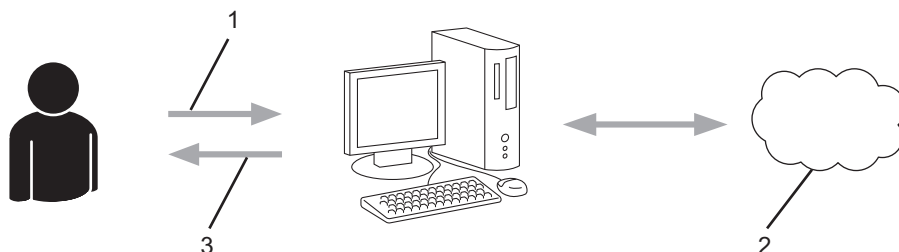

1. Gebruikersregistratie
2. Webservice
3. Account verkrijgen

Stap 2: vraag toegang aan voor Brother Web Connect.

Start Brother Web Connect op een computer en vraag een tijdelijke id aan.

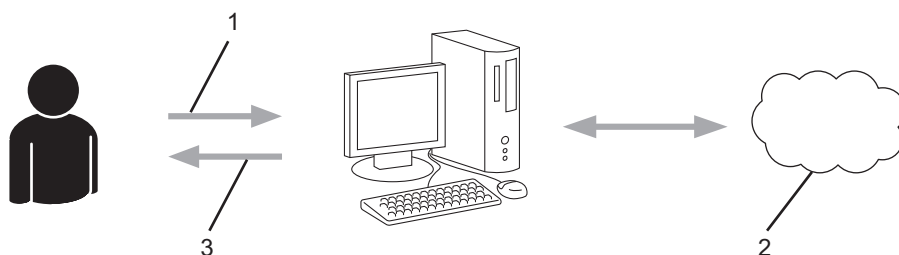

1. Accountinformatie invoeren
2. Brother Web Connect-programmapagina
3. Tijdelijk id verkrijgen

Stap 3: registreer uw accountinformatie bij uw apparaat zodat u toegang krijgt tot de service die u wilt gebruiken.

Voer het tijdelijke id in om de service op uw apparaat in te schakelen. Geef de accountnaam op zoals deze op het apparaat moet worden weergegeven en voer een pincode in als u er een wilt gebruiken.

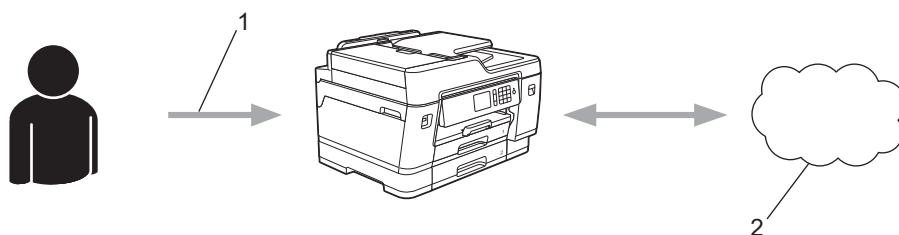

1. Tijdelijk id invoeren
2. Webservice

Uw Brother-apparaat kan nu gebruikmaken van de service.



Verwante informatie

- [Brother Web Connect instellen](#)

Een account voor elke onlineservice maken voordat u Brother Web Connect gebruikt

Om met Brother Web Connect toegang tot een onlineservice te kunnen krijgen, moet u een account bij die service hebben. Als u nog geen account hebt, maakt u er een door op een computer naar de website van de desbetreffende service te gaan. Meld u na het maken van een account aan en gebruik de account eenmaal met een computer voordat u de functie Brother Web Connect gebruikt. Als u dit niet doet, krijgt u mogelijk geen toegang tot de service met Brother Web Connect.

Als u al een account hebt, hoeft u er niet nog een te maken.

Na het aanmaken van een account bij de onlineservice die u wilt gebruiken, vraagt u toegang aan tot Brother Web Connect.







Verwante informatie

- [Brother Web Connect instellen](#)

Toegang aanvragen voor Brother Web Connect

Om met Brother Web Connect toegang te kunnen krijgen tot online services, moet u eerst toegang tot Brother Web Connect aanvragen op een computer waarop de software van Brother is geïnstalleerd.

1. Open de website van het programma Brother Web Connect:

Optie	Beschrijving
Windows 7	Klik op  (Starten) > Alle programma's > Brother > Brother Utilities , klik vervolgens op de vervolgkeuzelijst en selecteer uw modelnaam (indien nog niet geselecteerd). Klik in de linkernavigatiebalk op Doe meer en klik vervolgens op Brother Web Connect .
Windows 8 Windows 10	Klik op  (Brother Utilities) en vervolgens op de vervolgkeuzelijst en selecteer uw modelnaam (indien nog niet geselecteerd). Klik in de linkernavigatiebalk op Doe meer en klik vervolgens op Brother Web Connect .
Windows 8.1	Verplaats uw muis naar de benedenlinkerhoek van het Starten -scherm en klik op  (als u een aanraakapparaat gebruikt, veegt u van de onderkant van het Starten -scherm naar boven om het Toepassingen -scherm te laten verschijnen). Klik op  (Brother Utilities), klik vervolgens op de vervolgkeuzelijst en selecteer uw modelnaam (indien nog niet geselecteerd). Klik in de linkernavigatiebalk op Doe meer en klik vervolgens op Brother Web Connect .
Mac	Klik op Ga in de Finder -balk, Programma's > Brother > Hulpprogramma's > Brother Web Connect .



U kunt de website ook rechtstreeks openen:

Typ bwc.brother.com in de adresbalk van de webbrowser.

De pagina Brother Web Connect wordt weergegeven.

2. Selecteer de service die u wilt gebruiken.

Blijf in contact met Brother Web Connect

Klik op een van de volgende diensten voor gebruik op uw apparaat en vraag een tijdelijke id aan. Zakelijke versies van de Web Services worden ook ondersteund, inclusief: OneDrive for business, Dropbox for business, Google apps for work, Evernote business, Ebx for business.



OneNote



OneDrive



Box



Verbinding met Google Drive™



EVERNOTE



Dropbox

Het werkelijke scherm kan afwijken van het bovenstaande scherm.

3. Volg de aanwijzingen op het scherm en vraag toegang aan.
Wanneer u klaar bent, wordt uw tijdelijke id weergegeven.

Blijf in contact met Brother Web Connect

Registratie voltooid.

Voer de volgende tijdelijke id in op het display van uw apparaat.

Tijdelijke id (11 tekens)

XXX XXXX XXXX

OPMERKING: De tijdelijke id blijft slechts 24 uur geldig.

[BOVEN](#)

4. Noteer uw tijdelijke id. U hebt deze nodig om accounts voor het apparaat te registreren. De tijdelijke id blijft 24 uur geldig.
5. Sluit de webbrowser.

Nu u een toegangs-id voor Brother Web Connect hebt, moet u deze op uw apparaat registreren en vervolgens vanaf uw apparaat naar de gewenste webservice gaan.



Verwante informatie

- [Brother Web Connect instellen](#)

Een account op uw Brother-apparaat registreren voor Brother Web Connect

Voer uw accountgegevens voor Brother Web Connect in en configureer uw apparaat zodat deze via Brother Web Connect toegang tot de gewenste service kan krijgen.

- U moet toegang aanvragen voor Brother Web Connect om een account op uw apparaat te kunnen registreren.
- Controleer voordat u een account registreert of de juiste datum en tijd zijn ingesteld op het bedieningspaneel van het apparaat.

1. Veeg naar links of rechts of druk op ◀ of ▶ om [Web] weer te geven.

Druk op [Web].



- Als op het LCD-scherm van het apparaat informatie over de internetverbinding wordt weergegeven, leest u de informatie en drukt u op [OK].
- Op het LCD-scherm worden af en toe updates of aankondigingen over Brother Web Connect-functies weergegeven. Lees de informatie en druk dan op [OK].

2. Veeg naar links of rechts of druk op ◀ of ▶ om de service weer te geven waarvoor u zich wilt registreren.
Druk op de naam van de service.

3. Druk op [OK] als informatie over Brother Web Connect wordt weergegeven.

4. Druk op [Account registreren/verwijderen] > [Account registreren].

5. Het apparaat laat een bericht zien met het verzoek de tijdelijke id in te voeren die u hebt ontvangen toen u toegang tot Brother Web Connect aanvroeg.

Druk op [OK].

6. Voer het tijdelijke id in via het LCD-scherm en druk vervolgens op [OK].



Als de informatie die u invoert, niet overeenkomt met de tijdelijke id die u hebt ontvangen toen u toegang aanvroeg, of als de tijdelijke id is verlopen, wordt er een foutmelding op het LCD-scherm weergegeven. Voer het juiste tijdelijke id in of vraag opnieuw toegang aan, waardoor u een nieuw tijdelijk id krijgt.

7. Het apparaat laat een bericht zien met het verzoek om de naam van de account in te voeren zoals deze op het LCD-scherm moet worden weergegeven.

Druk op [OK].

8. Voer de naam in via het LCD-scherm en druk vervolgens op [OK].

9. Ga op een van de volgende manieren te werk:

- Druk op [Ja] om een pincode voor het account in te stellen. (De pincode beschermt het account tegen toegang door onbevoegden.) Voer een getal van vier cijfers in en druk op [OK].
- Druk op [Nee] als u geen pincode wilt instellen.



Wanneer de door u ingevoerde accountgegevens worden weergegeven, controleert u of deze correct zijn.

10. Druk op [Ja] om de door u ingevoerde gegevens te registreren.

11. Druk op [OK].

De account is geregistreerd en uw apparaat heeft nu toegang tot de service.

12. Druk op .



Verwante informatie

- [Brother Web Connect instellen](#)

Brother Web Connect instellen voor Brother CreativeCenter

Brother Web Connect werkt automatisch met Brother CreativeCenter. U hoeft geen instellingen door te voeren om de kalenders, visitekaartjes, posters en kaarten te maken die u kunt downloaden via www.brother.com/creativecenter.



Brother CreativeCenter is niet in alle landen beschikbaar.



Verwante informatie

- [Brother Web Connect instellen](#)
-

Documenten scannen en uploaden met Brother Web Connect

Upload uw gescande foto's en documenten rechtstreeks naar een webservice zonder een computer te gebruiken.

- Bij het scannen en uploaden van JPEG-bestanden is zwart-wit scannen niet beschikbaar.
- Bij het scannen en uploaden van doorzoekbare pdf's of Microsoft Office-bestanden is zwart-wit en grijs scannen niet beschikbaar.
- Bij het scannen en uploaden van JPEG-bestanden wordt elke pagina als afzonderlijk bestand gedownload.
- Geüpload documenten worden opgeslagen in het album **From_BrotherDevice**.

Raadpleeg de website van de desbetreffende service voor informatie over beperkingen, zoals het formaat van documenten of het aantal documenten dat kan worden geüpload.

Als u wegens de functie Secure Function Lock (beschikbaar voor bepaalde modellen) een beperkte gebruiker bent van Web Connect, kunt u de gescande gegevens niet uploaden.

1. Laad uw document.
2. Veeg naar links of rechts of druk op ◀ of ▶ om [Web] weer te geven.

Druk op [Web].



- U kunt ook drukken op [Scannen] > [naar web].
- Als op het LCD-scherm van het apparaat informatie over de internetverbinding wordt weergegeven, leest u de informatie en drukt u op [OK].
- Op het LCD-scherm worden af en toe updates of aankondigingen over Brother Web Connect-functies weergegeven. Lees de informatie en druk dan op [OK].

3. Veeg naar links of rechts of druk op ◀ of ▶ om de service weer te geven die de host is van het account dat u wilt uploaden.

Druk op de naam van de service.

4. Veeg omhoog of omlaag of druk op ▲ of ▼ om uw accountnaam weer te geven en druk er vervolgens op.
5. Als het scherm voor het invoeren van de pincode wordt weergegeven, voert u de viercijferige pincode in en drukt u op [OK].
6. Druk op [Upload van scanner].



Afhankelijk van de service wordt deze optie mogelijk niet weergegeven.

7. Volg de aanwijzingen op het scherm om deze bewerking te voltooien.



Verwante informatie

- [Brother Web Connect](#)

Een document met behulp van Brother Web Connect uploaden vanaf een extern geheugenapparaat

U kunt documenten die zijn opgeslagen op media, zoals een USB-flashstation dat is aangesloten op het apparaat, rechtstreeks naar een webservice uploaden.

- Geüploade documenten worden opgeslagen in het album **From_BrotherDevice**.

Raadpleeg de website van de desbetreffende service voor informatie over beperkingen, zoals het formaat van documenten of het aantal documenten dat kan worden geüpload.

Als u wegens de functie Beveiligd functieslot (beschikbaar voor bepaalde modellen) beperkt bent in het gebruik van Web Connect, kunt u geen documenten uploaden die op media zijn opgeslagen.

BELANGRIJK

U mag het USB-flashstation NIET verwijderen zolang er een melding op het LCD-scherm staat. Anders kunnen het USB-flashstation of de daarop opgeslagen gegevens beschadigd raken.



(Voor Hongkong, Taiwan en Korea)

Brother Web Connect ondersteunt alleen bestandsnamen in het Engels. Bestandsnamen in de lokale taal kunnen niet worden geüpload.

1. Plaats een USB-flashstation in uw apparaat.

Het LCD-scherm verandert automatisch.

2. Druk op [Web].



- Als op het LCD-scherm van het apparaat informatie over de internetverbinding wordt weergegeven, leest u de informatie en drukt u op [OK].
- Op het LCD-scherm worden af en toe updates of aankondigingen over Brother Web Connect-functies weergegeven. Lees de informatie en druk dan op [OK].

3. Veeg naar links of rechts of druk op ◀ of ▶ om de service weer te geven die de host is van het account dat u wilt uploaden.

Druk op de naam van de service.

4. Veeg omhoog of omlaag of druk op ▲ of ▼ om uw accountnaam weer te geven en druk er vervolgens op.

5. Als het scherm voor het invoeren van de pincode wordt weergegeven, voert u de viercijferige pincode in en drukt u op [OK].

6. Druk op [Upload vanaf medium].

7. Volg de aanwijzingen op het scherm om deze bewerking te voltooien.



Verwante informatie

- [Brother Web Connect](#)

Documenten downloaden en afdrukken met Brother Web Connect

Documenten die naar uw account zijn geüpload, kunnen rechtstreeks naar het apparaat worden gedownload en worden afgedrukt. Documenten die andere gebruikers naar hun eigen accounts hebben geüpload om die te delen, kunnen ook naar uw apparaat worden gedownload en worden afgedrukt wanneer u gerechtigd bent om deze documenten weer te geven. Bepaalde services bieden gastgebruikers de mogelijkheid om openbare documenten weer te geven. Wanneer u als gastgebruiker toegang hebt tot een service of een account, kunt u documenten bekijken die de eigenaar openbaar heeft gemaakt. Er gelden voor deze documenten dus geen weergavebeperkingen.

Als u documenten van andere gebruikers wilt downloaden, moet u gerechtigd zijn om de desbetreffende albums of documenten weer te geven.

Als u wegens de functie Secure Function Lock (beschikbaar voor bepaalde modellen) een beperkte gebruiker bent voor Web Connect, kunt u de gegevens niet downloaden.

De beperkingfunctie van de pagina Secure Function Lock is van toepassing op de afdruktaak die gebruik maakt van Web Connect.



Voor Hongkong, Taiwan en Korea

Brother Web Connect ondersteunt alleen bestandsnamen in het Engels. Bestandsnamen in de lokale taal kunnen niet worden gedownload.



Verwante informatie

- [Brother Web Connect](#)
 - [Downloaden en afdrukken met webservices](#)
 - [Brother CreativeCenter-sjablonen downloaden en afdrukken](#)
-

Downloaden en afdrucken met webservices

Zie *Verwante informatie* >> *Verwante informatie*

1. Veeg naar links of rechts of druk op ◀ of ▶ om [Web] weer te geven.

Druk op [Web].



- Als op het LCD-scherm van het apparaat informatie over de internetverbinding wordt weergegeven, leest u de informatie en drukt u op [OK].
- Op het LCD-scherm worden af en toe updates of aankondigingen over Brother Web Connect-functies weergegeven. Lees de informatie en druk dan op [OK].

2. Veeg naar links of rechts of druk op ◀ of ▶ om de service weer te geven die de host is van het document dat u wilt downloaden en afdrucken.

Druk op de naam van de service.

3. Veeg omhoog of omlaag of druk op ▲ of ▼ om uw accountnaam weer te geven en druk er vervolgens op. Als het scherm voor het invoeren van de pincode wordt weergegeven, voert u de viercijferige pincode in en drukt u op [OK].
4. Druk op [Downld naar afdruk].
5. Veeg omhoog of omlaag of druk op ▲ of ▼ om de naam van het gewenste album weer te geven en druk er vervolgens op.



- Een album is een collectie documenten. Welke term in de praktijk wordt gebruikt, is echter afhankelijk van de gebruikte service. Bij gebruik van Evernote® moet u bijvoorbeeld eerst het notitieboek en vervolgens de notitie selecteren.
- Bij bepaalde services hoeven documenten niet in albums te worden opgeslagen. Selecteer [Ongesorteerde bestanden tonen] als u documenten wilt selecteren die niet in albums zijn opgeslagen. U kunt geen documenten van andere gebruikers downloaden als deze niet in een album zijn opgeslagen.

6. Druk op de miniatuur van het document dat u wilt afdrucken. Controleer het document op het LCD-scherm en druk op [OK]. Selecteer nog meer documenten die u wilt afdrucken (maximaal 10 documenten).
7. Druk wanneer u klaar bent op [OK].
8. Volg de aanwijzingen op het scherm om deze bewerking te voltooien.



Verwante informatie

- [Documenten downloaden en afdrucken met Brother Web Connect](#)

Gerelateerde onderwerpen:

- [Brother CreativeCenter-sjablonen downloaden en afdrucken](#)

Brother CreativeCenter-sjablonen downloaden en afdrucken

Brother CreativeCenter is niet in alle landen beschikbaar.

1. Veeg naar links of rechts of druk op ◀ of ▶ om [Apps] weer te geven.

Druk op [Apps].



- Als op het LCD-scherm van het apparaat informatie over de internetverbinding wordt weergegeven, leest u de informatie en drukt u vervolgens op [OK].
- Op het LCD-scherm worden af en toe updates of aankondigingen over Brother Web Connect-functies weergegeven. Lees de informatie en druk dan op [OK].

2. Druk op [Afdr van "CreativeCenter"-sjablonen].
3. Veeg omhoog of omlaag of druk op ▲ of ▼ om de gewenste categorie weer te geven en druk er vervolgens op.
4. Selecteer het gewenste bestand. Voer het aantal kopieën in dat u wilt afdrucken en druk dan op [OK]. Herhaal deze stap tot u alle bestanden hebt geselecteerd die u wilt afdrucken.
5. Druk wanneer u klaar bent op [OK].



Als op het LCD-scherm van het apparaat informatie over de aanbevolen afdrুকinstellingen wordt weergegeven, leest u de informatie en drukt u op [OK].

6. Volg de aanwijzingen op het scherm om deze bewerking te voltooien.



Verwante informatie

- [Documenten downloaden en afdrucken met Brother Web Connect](#)

Gerelateerde onderwerpen:

- [Downloaden en afdrucken met webservices](#)



Een document met behulp van Brother Web Connect downloaden en opslaan vanaf een extern geheugenapparaat

U kunt JPEG-, PDF- en MicrosoftOffice-bestanden downloaden van een service en deze rechtstreeks opslaan op media die op het apparaat zijn aangesloten. Documenten die andere gebruikers naar hun eigen accounts hebben geüpload om die te delen, kunnen ook naar uw apparaat worden gedownload als u gerechtigd bent om deze documenten weer te geven. Bepaalde services bieden gastgebruikers de mogelijkheid om openbare documenten weer te geven. Wanneer u als gastgebruiker toegang hebt tot een service of een account, kunt u documenten bekijken die de eigenaar openbaar heeft gemaakt. Er gelden voor deze documenten dus geen weergavebeperkingen.

- Controleer of er voldoende ruimte beschikbaar is op uw USB-flashstation.
- Als u documenten van andere gebruikers wilt downloaden, moet u gerechtigd zijn om de desbetreffende albums of documenten weer te geven.
- Gedownloade bestanden krijgen een naam die op de huidige datum is gebaseerd. De eerste afbeelding die op 1 juli wordt opgeslagen, krijgt bijvoorbeeld de naam 07010001.jpg. De datumnotatie voor de bestandsnaam is ook afhankelijk van de regio-instelling.
- Afbeeldingen worden opgeslagen in de map "BROTHER", die u kunt vinden op het hoofdniveau van het medium.

BELANGRIJK

U mag het USB-flashstation NIET verwijderen zolang er een melding op het LCD-scherm staat. Anders kunnen het USB-flashstation of de daarop opgeslagen gegevens beschadigd raken.

1. Plaats een USB-flashstation in uw apparaat.
Het LCD-scherm verandert automatisch.
2. Druk op [Web].
 -  Als op het LCD-scherm van het apparaat informatie over de internetverbinding wordt weergegeven, leest u de informatie en drukt u op [OK].
 - Op het LCD-scherm worden af en toe updates of aankondigingen over Brother Web Connect-functies weergegeven. Lees de informatie en druk dan op [OK].
3. Veeg naar links of rechts of druk op ◀ of ▶ om de service weer te geven die de host is van het document dat u wilt downloaden.
Druk op de naam van de service.
4. Veeg omhoog of omlaag of druk op ▲ of ▼ om uw accountnaam weer te geven en druk er vervolgens op. Als het scherm voor het invoeren van de pincode wordt weergegeven, voert u de viercijferige pincode in en drukt u op [OK].
5. Druk op [Downld naar medium].
6. Volg de aanwijzingen op het scherm om deze bewerking te voltooien.
 -  Een album is een collectie documenten. Welke term in de praktijk wordt gebruikt, is echter afhankelijk van de gebruikte service. Bij gebruik van Evernote® moet u bijvoorbeeld eerst het notitieboek en vervolgens de notitie selecteren.
 - Bij bepaalde services hoeven documenten niet in albums te worden opgeslagen. Selecteer [Ongesorteerde bestanden tonen] als u documenten wilt selecteren die niet in albums zijn opgeslagen. U kunt geen documenten van andere gebruikers downloaden als deze niet in een album zijn opgeslagen.



Verwante informatie

- [Brother Web Connect](#)

FaxForward naar Cloud of E-mail

- Gebruik de functie FaxDoorst. n. Cloud om uw inkomende faxen automatisch naar uw accounts door te sturen met de beschikbare onlineservices.

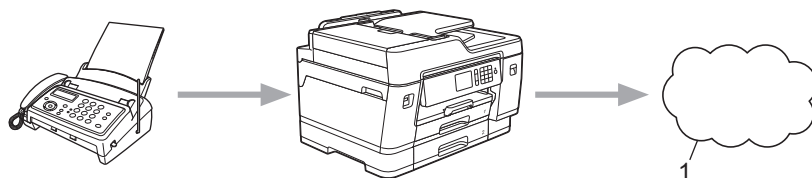

1. Webservice

- Gebruik de functie FaxDoorst. n. e-mail om uw inkomende faxen automatisch als e-mailbijlagen naar een inbox te sturen.

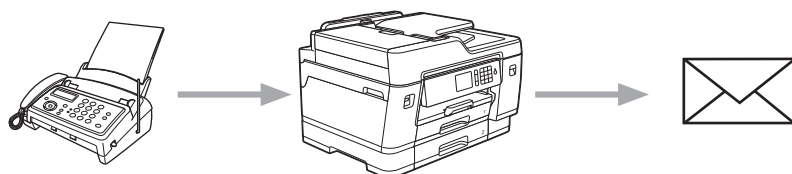

Verwante informatie

- [Brother Web Connect](#)
 - [Fax doorzenden naar Cloud of E-mail inschakelen](#)
 - [Fax doorzenden naar Cloud of E-mail uitschakelen](#)

Fax doorzenden naar Cloud of E-mail inschakelen

Schakel de functie Fax doorzenden in om binnenkomende faxen automatisch als e-mailbijlagen door te zenden naar een online service of een inbox.

- Deze functie is alleen beschikbaar voor zwart-witfaxen.
- Als u Fax doorsturen inschakelt, kunt u de volgende functies niet gebruiken:
 - [Fax Doorzenden]
 - [Fax Opslaan]
 - [PC-Fax ontv.]

1. Veeg naar links of rechts of druk op ◀ of ▶ om [Apps] weer te geven.

Druk op [Apps].



- Als op het LCD-scherm van het apparaat informatie over de internetverbinding wordt weergegeven, leest u de informatie en drukt u vervolgens op [OK].
- Op het LCD-scherm worden af en toe updates of aankondigingen over Brother Web Connect-functies weergegeven. Lees de informatie en druk dan op [OK].

2. Druk op [FaxForward naar Cloud/E-mail].



- Als informatie over [FaxForward naar Cloud/E-mail] wordt weergegeven, leest u de informatie en drukt u vervolgens op [OK].

3. Druk op [Aan].

4. Druk op [Doorsturen naar cloud] of [Doorsturen naar E-mail].

- Als u [Doorsturen naar cloud] hebt geselecteerd, kiest u de online service waarmee u de faxen wilt ontvangen en geeft u uw accountnaam op.
- Als u [Doorsturen naar E-mail] hebt geselecteerd, selecteert u het e-mailadres waarop u de faxen als e-mailbijlagen wilt ontvangen.

5. Volg de aanwijzingen op het scherm om deze bewerking te voltooien.



Verwante informatie

- [FaxForward naar Cloud of E-mail](#)

Gerelateerde onderwerpen:

- [Opties voor geheugenontvangst](#)

Fax doorzenden naar Cloud of E-mail uitschakelen

Schakel de functie Fax doorzenden uit als u niet langer wilt dat binnenkomende faxen automatisch als e-mailbijlagen naar een online service of inbox worden doorgezonden.

Als het machinegeheugen nog ontvangen faxen bevat, kunt u Fax doorzenden niet uitschakelen.

1. Veeg naar links of rechts of druk op ◀ of ▶ om [Apps] weer te geven.

Druk op [Apps].



- Als op het LCD-scherm van het apparaat informatie over de internetverbinding wordt weergegeven, leest u de informatie en drukt u vervolgens op [OK].
- Op het LCD-scherm worden af en toe updates of aankondigingen over Brother Web Connect-functies weergegeven. Lees de informatie en druk dan op [OK].

2. Druk op [FaxForward naar Cloud/E-mail].



Als informatie over [FaxForward naar Cloud/E-mail] wordt weergegeven, leest u de informatie en drukt u vervolgens op [OK].

3. Druk op [Uit].

4. Druk op [OK].



Verwante informatie

- [FaxForward naar Cloud of E-mail](#)

Google Cloud Print

- [Overzicht Google Cloud Print](#)
- [Voordat u Google Cloud Print gebruikt](#)
- [Afdrukken via Google Chrome™ of Chrome OS™](#)
- [Afdrukken via Google Drive™ voor mobiele apparaten](#)
- [Afdrukken via Gmail™-webmailservice voor mobiele apparaten](#)

Overzicht Google Cloud Print

Google Cloud Print™ is een service van Google waarmee u met behulp van een voor een netwerk geschikt apparaat (zoals een mobiele telefoon of een computer) kunt afdrukken naar een printer die is geregistreerd in uw Google-account, zonder dat u daarvoor de printerdriver op het apparaat zelf hoeft te installeren.

Om af te drukken vanuit Android™-apps moet u de app Google Cloud Print™ vanuit de Google Play™ Store installeren.

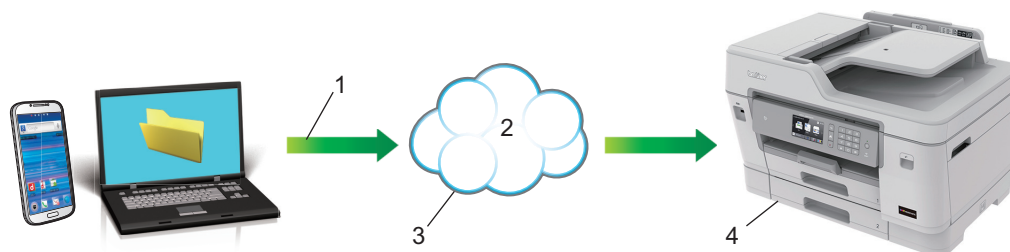

1. Afdrukverzoek
2. Internet
3. Google Cloud Print™
4. Afdrukken

✓ Verwante informatie

- [Google Cloud Print](#)

Voordat u Google Cloud Print gebruikt

- [Netwerkinstellingen voor Google Cloud Print](#)
- [Het apparaat registreren bij Google Cloud Print met Google Chrome™](#)
- [Het apparaat registreren bij Google Cloud Print met Beheer via een webbrowser](#)

Netwerkinstellingen voor Google Cloud Print

Om Google Cloud Print™ te kunnen gebruiken, moet uw Brother-apparaat zijn aangesloten op een netwerk dat via een bedrade of draadloze verbinding toegang tot het internet heeft. Raadpleeg de *Snelle Installatiehandleiding* of verwante onderwerpen in deze handleiding om het apparaat correct aan te sluiten en te configureren.



Verwante informatie

- [Voordat u Google Cloud Print gebruikt](#)
-

Het apparaat registreren bij Google Cloud Print met Google Chrome™

Controleer of u al een Google-account hebt. Als u nog geen account hebt, maakt u er een door op een computer of mobiel apparaat naar de website van Google te gaan (<https://accounts.google.com/signup>). Controleer of uw Brother-apparaat inactief is voordat u het registratieproces start.



De stappen in dit gedeelte zijn voorbeelden voor Windows-gebruikers.

De schermen op uw computer kunnen hiervan afwijken, afhankelijk van uw besturingssysteem en omgeving.

1. Open Google Chrome™ op uw computer.
2. Log in op uw Google-account.
3. Klik op het menupictogram van Google Chrome™ en vervolgens op **Instellingen > Geavanceerde instellingen weergeven...**
4. Klik op **Google Cloud Print > Beheren**.
5. Volg de aanwijzingen op het scherm om het apparaat te registreren.
6. Wanneer een bevestigingsbericht op het apparaat verschijnt, drukt u op de knop [OK].



Als het bevestigingsbericht niet op het LCD-scherm van het apparaat verschijnt, herhaalt u deze stappen.

7. Wanneer het Brother-apparaat succesvol is geregistreerd, wordt deze weergegeven in het veld **Mijn apparaten**.



Verwante informatie

- [Voordat u Google Cloud Print gebruikt](#)

Het apparaat registreren bij Google Cloud Print met Beheer via een webbrowser

Controleer of u al een Google-account hebt. Als u nog geen account hebt, maakt u er een door op een computer of mobiel apparaat naar de website van Google te gaan (<https://accounts.google.com/signup>).

Controleer of uw Brother-apparaat inactief is voordat u het registratieproces start.

Controleer voordat u het apparaat registreert of de juiste datum en tijd zijn ingesteld op het bedieningspaneel van het apparaat. >> *Verwante informatie*

1. Controleer of het Brother-apparaat op hetzelfde netwerk is aangesloten als de computer of het mobiele apparaat.
2. Start de webbrowser.

Voer "https://IP-adres van het apparaat" in de adresregel van uw browser in (waarbij "IP-adres van het apparaat" staat voor het IP-adres van het apparaat of de naam van de afdrukserver). Voorbeeld: https://192.168.1.2

Als u voordien een wachtwoord hebt ingesteld, voert u dit in en klikt u vervolgens op .

3. Klik op het tabblad **Netwerk**.
4. Klik op het **Protocol**-menu in de linkernavigatiebalk.
5. Controleer of **Google Cloud Print** is geselecteerd en klik vervolgens op **Geavanceerde instellingen**.
6. Controleer of **Status** is ingesteld op **Ingeschakeld**. Klik op **Registreren**.
7. Wanneer een bevestigingsbericht op het LCD-scherm van het apparaat verschijnt, drukt u op [OK].



Als het bevestigingsbericht niet op het LCD-scherm van het apparaat verschijnt, herhaalt u deze stappen.

8. Klik op **Google**.
9. Het aanmeldscherm voor Google Cloud Print™ wordt weergegeven. Meld u aan bij uw Google-account en volg de aanwijzingen op het scherm om uw apparaat te registreren.
10. Wanneer u het apparaat hebt geregistreerd, keert u terug naar Beheer via een webbrowser en controleert u of **Registratiestatus** is ingesteld op **Geregistreerd**.



Als uw apparaat de functie Beveiligd functieslot ondersteunt, kunt u zelfs als afdrukken via pc voor alle gebruikers is uitgeschakeld via Google Cloud Print™ afdrukken. Om afdrukken via Google Cloud Print™ voor bepaalde gebruikers uit te sluiten, schakelt u Google Cloud Print™ via Beheer via een webbrowser uit of opent u de openbare modus van de functie Beveiligd functieslot en schakelt u afdrukken voor openbare gebruikers uit. >> *Verwante informatie*



Verwante informatie

- [Voordat u Google Cloud Print gebruikt](#)

Gerelateerde onderwerpen:

- [De datum en tijd instellen](#)
- [Secure Function Lock 3.0 configureren met Beheer via een webbrowser](#)

Afdrukken via Google Chrome™ of Chrome OS™

1. Controleer of uw Brother-apparaat is ingeschakeld.
2. Open de webpagina die u wilt afdrukken.
3. Klik op het menupictogram van Google Chrome™.
4. Klik op **Print (Afdrukken)**.
5. Selecteer uw apparaat in de printerlijst.
6. Wijzig indien nodig uw afdrukinstellingen.
7. Klik op **Print (Afdrukken)**.



Verwante informatie

- [Google Cloud Print](#)
-

Afdrukken via Google Drive™ voor mobiele apparaten

1. Controleer of uw Brother-apparaat is ingeschakeld.
2. Ga via de webbrowser op uw Android™- of iOS-apparaat naar Google Drive™.
3. Open het document dat u wilt afdrukken.
4. Tik op het menupictogram.
5. Tik op **Print (Afdrukken)**.
6. Selecteer uw apparaat in de printerlijst.
7. Wijzig indien nodig uw afdrukinstellingen.
8. Tik op  of **Print (Afdrukken)**.



Verwante informatie

- [Google Cloud Print](#)
-

Afdrukken via Gmail™-webmailservice voor mobiele apparaten

1. Controleer of uw Brother-apparaat is ingeschakeld.
2. Ga via de webbrowser op uw Android™- of iOS-apparaat naar de Gmail™-webmailservice.
3. Open de e-mail die u wilt afdrukken.
4. Tik op het menupictogram.



Als **Print (Afdrukken)** naast de naam van de bijlage wordt weergegeven, kunt u ook de bijlage afdrukken. Tik op **Print (Afdrukken)** en volg de instructies op uw mobiele apparaat.

5. Tik op **Print (Afdrukken)**.
6. Selecteer uw apparaat in de printerlijst.
7. Wijzig indien nodig uw afdrukinstellingen.
8. Tik op  of **Print (Afdrukken)**.



Verwante informatie

- [Google Cloud Print](#)

AirPrint

- [Overzicht AirPrint](#)
- [Voordat u AirPrint gebruikt \(macOS\)](#)
- [Afdrukken met AirPrint](#)
- [Scannen met AirPrint \(macOS\)](#)
- [Een fax verzenden met AirPrint \(macOS\)](#)

Overzicht AirPrint

AirPrint is een afdrুকoplossing voor Apple-besturingssystemen waarmee u draadloos foto's, e-mailberichten, webpagina's en documenten kunt afdrucken vanaf een iPad, iPhone, iPod touch of Mac-computer zonder dat u daarvoor een driver hoeft te installeren.

Bovendien kunt u met AirPrint rechtstreeks vanaf een Mac-computer faxen verzenden zonder ze eerst af te drucken en documenten naar uw Mac-computer scannen.

Ga naar de Apple-website voor meer informatie.

Apparatuur die is voorzien van de Apple-badge, is specifiek ontwikkeld voor gebruik met de technologie die op de badge is aangegeven en door de ontwikkelaar gecertificeerd omdat die voldoet aan de prestatiestandaarden van Apple.



Verwante informatie

- [AirPrint](#)

Voordat u AirPrint gebruikt (macOS)

Voeg het Brother-apparaat op uw Mac-computer aan de lijst met printers toe voordat u met macOS afdrukt.

1. Selecteer **Systeemvoorkeuren...** in het menu Apple.
2. Klik op **Printers en scanners**.
3. Klik op het pictogram + onder het printerpaneel aan de linkerkant.
Het scherm **Toevoegen** verschijnt.
4. Selecteer uw Brother-apparaat en selecteer vervolgens **AirPrint** in het snelmenu **Gebruik**.
5. Klik op **Toevoegen**.



Verwante informatie



- [AirPrint](#)

Afdrukken met AirPrint

- [Afdrukken van iPad, iPhone of iPod touch](#)
- [Afdrukken met AirPrint \(macOS\)](#)

Afdrukken van iPad, iPhone of iPod touch

De afdrukprocedure kan per toepassing variëren. In onderstaand voorbeeld wordt Safari gebruikt.

1. Controleer of uw Brother-apparaat is ingeschakeld.
2. Open vanuit Safari de pagina die u wilt afdrukken.
3. Tik op  of .
4. Tik op **Afdrukken**.
5. Controleer of uw Brother-apparaat is geselecteerd.
6. Als een andere machine (of geen printer) is geselecteerd, tikt u op **Printer**.
Een lijst met beschikbare machines verschijnt.
7. Tik op de naam van uw apparaat.
8. Geef de gewenste opties op, zoals het aantal af te drukken pagina's of tweezijdig afdrukken (indien ondersteund door uw apparaat).
9. Tik op **Afdrukken**.

Verwante informatie

- [Afdrukken met AirPrint](#)

Afdrukken met AirPrint (macOS)

De afdrukprocedure kan per toepassing variëren. In onderstaand voorbeeld wordt Safari gebruikt. Controleer of uw Brother-apparaat in de printerlijst op uw Mac-computer wordt vermeld voordat u de afdrukprocedure start.

1. Controleer of uw Brother-apparaat is ingeschakeld.
2. Gebruik Safari op uw Mac-computer om de pagina te openen die u wilt afdrukken.
3. Klik op het **Archief**-menu en selecteer vervolgens **Druk af**.
4. Controleer of uw Brother-apparaat is geselecteerd. Als een andere machine (of geen printer) is geselecteerd, klikt u op het snelmenu **Printer** en selecteert u uw Brother-apparaat.
5. Geef de gewenste opties op, zoals het aantal af te drukken pagina's of tweezijdig afdrukken (indien ondersteund door uw apparaat).
6. Klik op **Druk af**.



Verwante informatie

- [Afdrukken met AirPrint](#)

Gerelateerde onderwerpen:

- [Voordat u AirPrint gebruikt \(macOS\)](#)

Scannen met AirPrint (macOS)

Controleer of uw Brother-apparaat in de scannerlijst op uw Mac-computer wordt vermeld voordat u de scanprocedure start.

1. Plaats uw document.
2. Selecteer **Systeemvoorkeuren...** in het menu Apple.
3. Klik op **Printers en scanners**.
4. Selecteer uw Brother-apparaat in de scannerlijst.
5. Klik op het tabblad **Scan** en klik vervolgens op de knop **Open scanner....**
Het scannervenster verschijnt.
6. Als u het document in de ADF (automatische documentinvoer) plaatst, vinkt u het selectievakje **Gebruik documentlade** aan en bepaalt u het formaat van uw document in het snelmenu voor het instellen van de scangrootte.
7. Selecteer de bestemmingsmap of bestemmingstoepassing in het snelmenu voor het instellen van de bestemming.
8. Klik op **Toon details** om indien nodig de scaninstellingen te wijzigen.
U kunt de afbeelding handmatig bijsnijden door de muisaanwijzer over het gedeelte dat u wilt scannen te slepen wanneer u vanaf de glasplaat scant.
9. Klik op **Scan**.



Verwante informatie

- [AirPrint](#)

Gerelateerde onderwerpen:

- [Voordat u AirPrint gebruikt \(macOS\)](#)

Een fax verzenden met AirPrint (macOS)

Controleer of uw Brother-apparaat in de printerlijst op uw Mac-computer wordt vermeld. Apple TextEdit wordt in onderstaand voorbeeld gebruikt.



- AirPrint ondersteunt alleen faxdocumenten in zwart-wit.
- Uw apparaat ondersteunt de functie Beveiligd functieslot. Faxverzending via AirPrint is niet beschikbaar als elke gebruiker beperkte rechten voor het versturen van faxen heeft.

1. Controleer of uw Brother-apparaat is ingeschakeld.
2. Open op uw Mac-computer het bestand dat u als fax wilt verzenden.
3. Klik op het **Archief**-menu en selecteer vervolgens **Druk af**.
4. Klik op het snelmenu **Printer** en selecteer vervolgens **Brother MFC-XXXX - Fax** (waarbij XXXX voor de naam van uw model staat).
5. Voer de gegevens van geadresseerde van de fax in.
6. Klik op **Fax**.



Verwante informatie

- [AirPrint](#)

Gerelateerde onderwerpen:

- [Voordat u AirPrint gebruikt \(macOS\)](#)

Mobiël afdrukken voor Windows

Mobiël afdrukken voor Windows is een functie om draadloos af te drukken vanaf uw mobiele Windows-apparaat. U kunt verbinding maken met hetzelfde netwerk als waarop het Brother-apparaat is aangesloten en afdrukken zonder dat u de printerdriver op het apparaat hoeft te installeren. Deze functie wordt door een groot aantal Windows-apps ondersteund.



1. Mobiël Windows-apparaat (Windows 10 Mobile of recenter)
2. Wi-Fi®-verbinding
3. Uw Brother-apparaat

Verwante informatie

- [Mobiël/Web Connect](#)

Mopria® Print Service

Mopria® Print Service is een afdrukfunctie op Android™-mobiele apparaten (Android™ versie 4.4 of recenter) die is ontwikkeld door de Mopria® Alliance. Met deze functionaliteit kunt u verbinding maken met hetzelfde netwerk als waarop uw apparaat is aangesloten en afdrukken zonder verdere configuratietaken te hoeven uitvoeren. Veel native Android™-apps ondersteunen afdrukken.

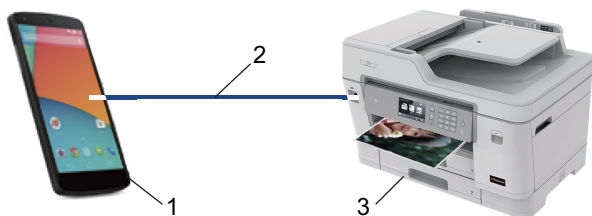

1. Android™ 4.4 of recenter
2. Wi-Fi®-verbinding
3. Uw Brother-apparaat

U moet de Mopria® Print Service downloaden via de Google Play™ Store en op uw Android™-apparaat installeren. Voordat u deze service kunt gebruiken, moet u deze inschakelen.



Verwante informatie

- [Mobiël/Web Connect](#)

Brother iPrint&Scan voor mobiele apparaten

Met Brother iPrint&Scan kunt u vanaf verschillende mobiele apparaten afdrukken en scannen.

- Voor Android™-apparaten

Met Brother iPrint&Scan kunt u zonder tussenkomst van een computer direct vanaf een Android™-apparaat de functies op het Brother-apparaat gebruiken.

U kunt Brother iPrint&Scan via de Google Play™ Store-app downloaden en installeren.

- Voor alle iOS-apparaten waaronder iPhone, iPad en iPod touch

Met Brother iPrint&Scan kunt u functies van uw Brother-apparaat rechtstreeks gebruiken vanaf uw iOS-apparaat.

Download en installeer Brother iPrint&Scan via de App Store.

- Voor Windows-apparaten

Met Brother iPrint&Scan kunt u zonder tussenkomst van een computer direct vanaf een Windows-apparaat de functies op het Brother-apparaat gebruiken.

Download en installeer Brother iPrint&Scan via de Microsoft Store.

Meer gedetailleerde informatie de website support.brother.com/ips.



Verwante informatie

- [Mobiël/Web Connect](#)

Gerelateerde onderwerpen:

- [Brother iPrint&Scan voor Windows en Mac](#)

NFC (Near-Field Communication)

NFC (Near Field Communication) voorziet in eenvoudige transacties, gegevensuitwisseling en draadloze verbindingen tussen twee apparaten die zich dicht bij elkaar bevinden.

Wanneer de NFC-functie door uw Android™-apparaat wordt ondersteund, kunt u gegevens (foto's, pdf-bestanden, tekstbestanden, webpagina's en e-mailberichten) afdrukken vanaf het apparaat of foto's en documenten scannen naar het apparaat door het apparaat even tegen het NFC-symbool op het bedieningspaneel te houden.

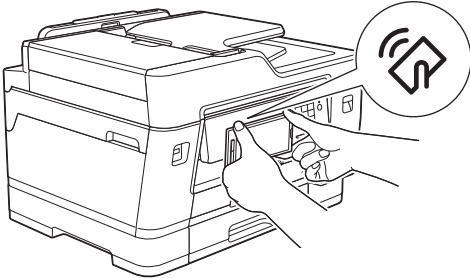

U moet Brother iPrint&Scan op uw Android™-apparaat downloaden en installeren om deze functie te kunnen gebruiken.

✓ **Verwante informatie**

- [Mobiël/Web Connect](#)

Gerelateerde onderwerpen:

- [Overzicht van het bedieningspaneel](#)

ControlCenter

Gebruik het hulpprogramma ControlCenter van Brother om veelgebruikte toepassingen snel te openen. Met ControlCenter hebt u direct toegang tot bepaalde toepassingen.

- [ControlCenter4 \(Windows\)](#)

ControlCenter4 (Windows)

- [Wijzig de bedieningsmodus in ControlCenter4 \(Windows\)](#)
- [Scan met de Startmodus van ControlCenter4 \(Windows\)](#)
- [Scan met de Geavanceerde modus van ControlCenter4 \(Windows\)](#)
- [Stel het Brother-apparaat in met ControlCenter4 \(Windows\)](#)
- [Maak een aangepast tabblad aan met de Geavanceerde modus van ControlCenter4 \(Windows\)](#)
- [Stel het Brother-apparaat in vanaf uw computer \(Windows\)](#)
- [Het adresboek van uw apparaat instellen met ControlCenter4 \(Windows\)](#)

Wijzig de bedieningsmodus in ControlCenter4 (Windows)

ControlCenter4 beschikt over twee bedieningsmodi: **Startmodus** en **Geavanceerde modus**. U kunt modi op elk gewenst moment wisselen.

Startmodus

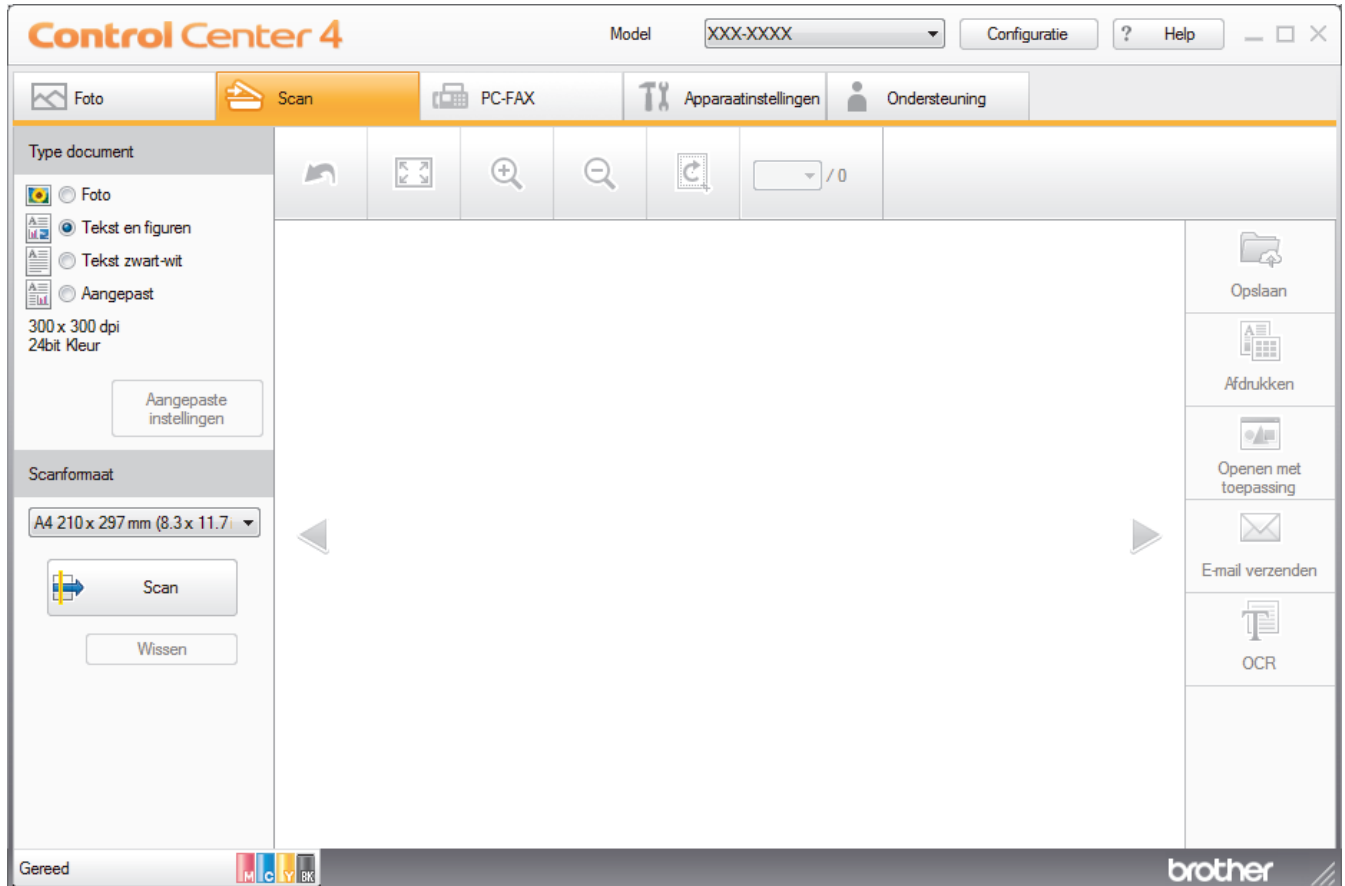

Geavanceerde modus



Startmodus

Met de Home-modus van ControlCenter4 krijgt u eenvoudig toegang tot de belangrijkste functies van uw apparaat.

- **Geavanceerde modus**

De geavanceerde modus van ControlCenter4 biedt u meer controle over de details van de machinefuncties en maakt het u mogelijk om ééndruk-scanacties aan te passen.

Om de bedieningsmodus te wijzigen:

1. Klik op het pictogram  (**ControlCenter4**) in de taakbalk en selecteer vervolgens **Open** .
2. Klik op de knop **Configuratie** en selecteer vervolgens **Modus selecteren**.
3. Het dialoogvenster om de modus te selecteren wordt weergegeven. Selecteer de optie **Startmodus** of **Geavanceerde modus**.

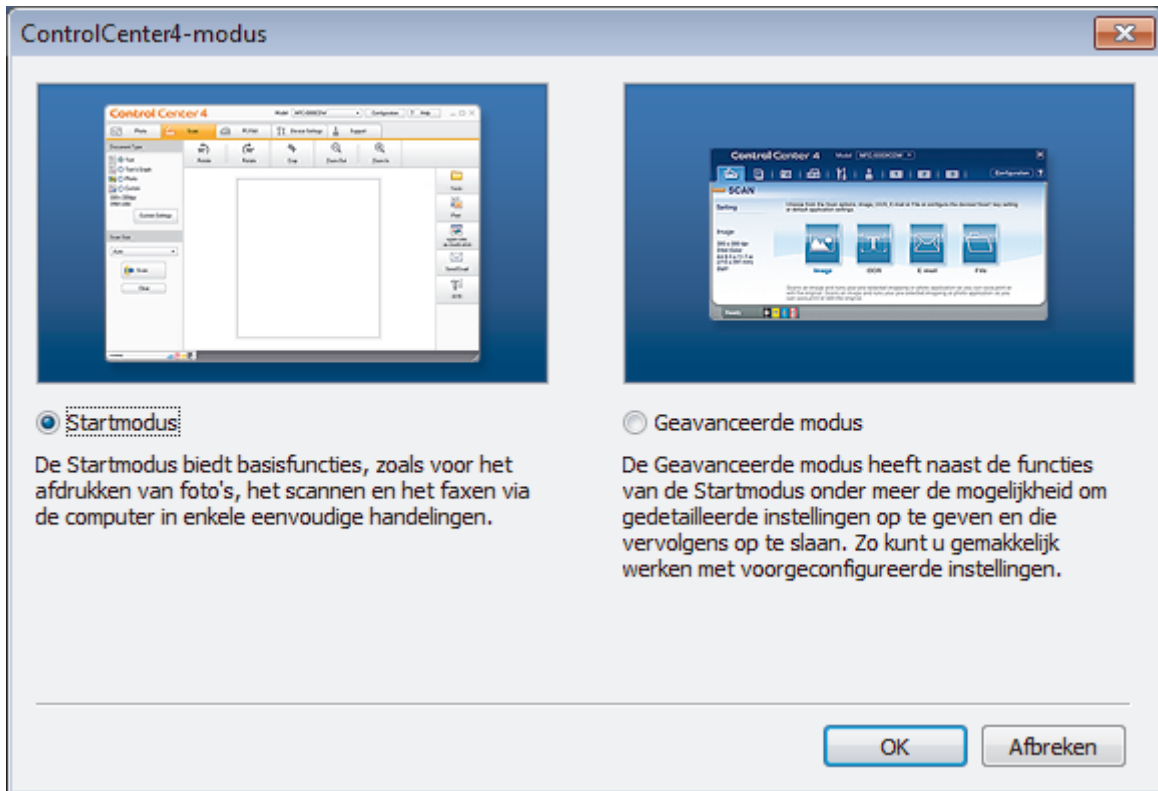

4. Klik op **OK**.



Verwante informatie

- [ControlCenter4 \(Windows\)](#)

Gerelateerde onderwerpen:

- [Scan met de Startmodus van ControlCenter4 \(Windows\)](#)
- [Scan met de Geavanceerde modus van ControlCenter4 \(Windows\)](#)

Scan met de Startmodus van ControlCenter4 (Windows)

Gebruik de Home-modus van ControlCenter4 om toegang te krijgen tot de belangrijkste functies van uw apparaat.

- [Scan met de Startmodus van ControlCenter4 \(Windows\)](#)
- [Sla gescande gegevens als PDF-bestand op naar een map met de Startmodus van ControlCenter4 \(Windows\)](#)
- [Scan automatisch beide zijden van een document met de Startmodus van ControlCenter4 \(Windows\)](#)
- [Scaninstellingen voor de Startmodus van ControlCenter4 \(Windows\)](#)
- [Wijzig de bedieningsmodus in ControlCenter4 \(Windows\)](#)

Scan met de Geavanceerde modus van ControlCenter4 (Windows)

De geavanceerde modus van ControlCenter4 biedt u meer controle over de details van de machinefuncties en maakt het u mogelijk om ééndruk-scanacties aan te passen.

- [Scan foto's en grafische afbeeldingen met de Geavanceerde modus van ControlCenter4 \(Windows\)](#)
- [Gescande gegevens opslaan in een map als een PDF-bestand met de Geavanceerde modus van ControlCenter4 \(Windows\)](#)
- [Scan automatisch beide zijden van een document met de Geavanceerde modus van ControlCenter4 \(Windows\)](#)
- [Beide zijden van een ID-kaart scannen met de Geavanceerde modus van ControlCenter4 \(Windows\)](#)
- [Scannen naar een e-mailbijlage met de Geavanceerde modus van ControlCenter4 \(Windows\)](#)
- [Scan naar een bewerkbaar tekstbestand \(OCR\) met de Geavanceerde modus van ControlCenter4 \(Windows\)](#)
- [Scannen naar een Office-bestand met de Geavanceerde modus van ControlCenter4 \(Windows\)](#)
- [Scaninstellingen voor de Geavanceerde modus van ControlCenter4 \(Windows\)](#)
- [Wijzig de bedieningsmodus in ControlCenter4 \(Windows\)](#)

Stel het Brother-apparaat in met ControlCenter4 (Windows)



Als Beveiligd functieslot is ingeschakeld, kunt u Remote Setup niet gebruiken.

1. Klik op het pictogram  (ControlCenter4) in de taakbalk en klik vervolgens op **Open**.
2. Klik op het tabblad **Apparaatinstellingen**.
3. Klik op de knop **Remote Setup**.
4. Configureer de instellingen als nodig.

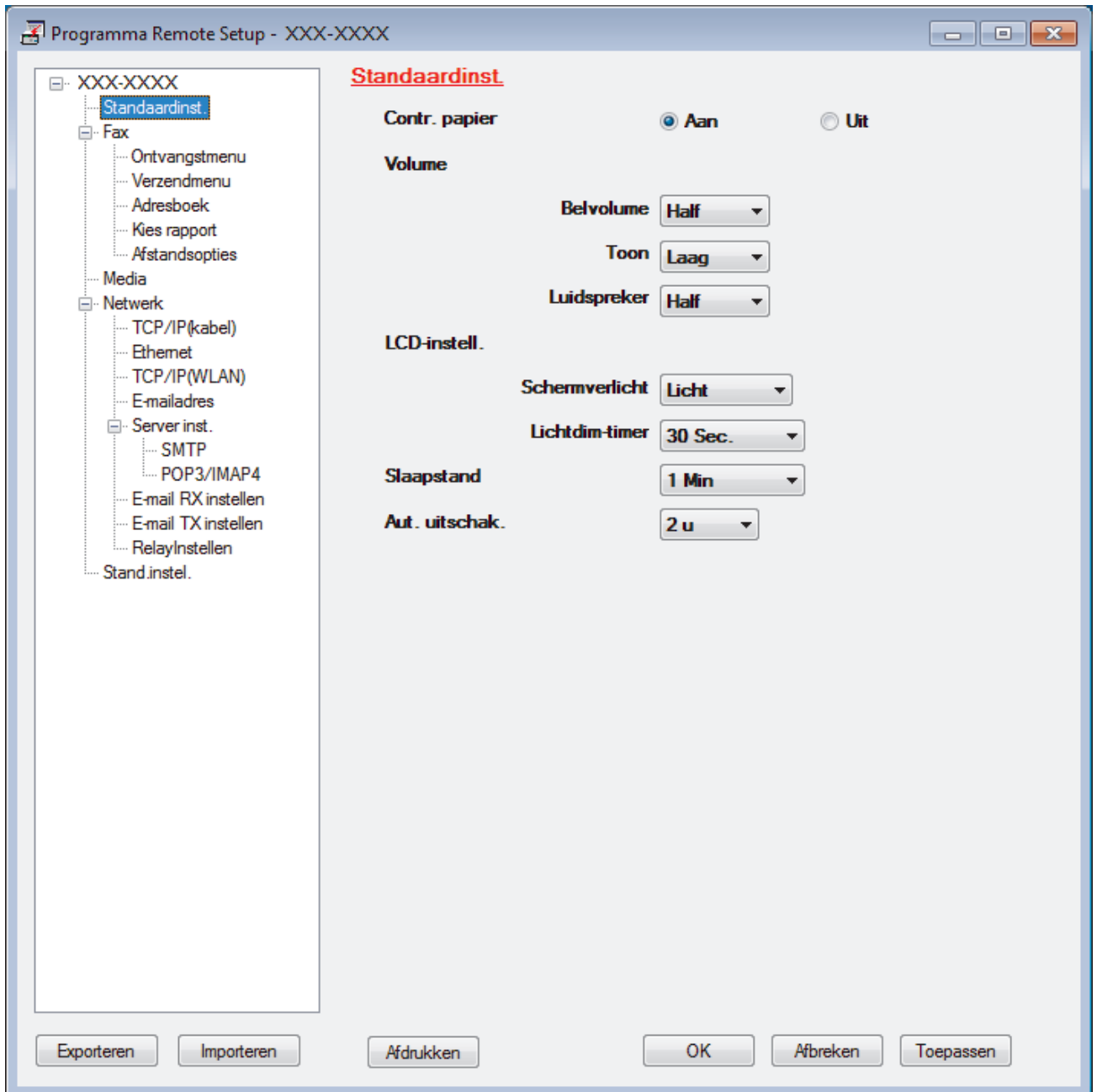

Exporteren

Klik om de huidige configuratie-instellingen naar een bestand op te slaan.



Klik op **Exporteren** om uw adresboek of alle instellingen voor uw apparaat op te slaan.

Importeren

Klik om een bestand te importeren en de instellingen te lezen.

Afdrukken

Klik om de geselecteerde items op het apparaat af te drukken. U kunt de gegevens niet afdrukken tot deze naar het apparaat zijn geüpload. Klik op **Toepassen** om de nieuwe gegevens naar het apparaat te uploaden en klik vervolgens op **Afdrukken**.

OK

Klik om het uploaden van gegevens naar het apparaat te starten en verlaat vervolgens het programma Remote Setup. Als een foutmelding verschijnt, bevestig dan dat uw gegevens correct zijn en klik vervolgens op **OK**.

Afbreken

Klik om het programma Remote Setup te verlaten zonder gegevens naar het apparaat te uploaden.

Toepassen

Klik om gegevens naar het apparaat te uploaden zonder het programma Remote Setup te verlaten.

5. Klik op **OK**.

- Als uw computer door een firewall is beschermd en u Remote Setup niet kunt gebruiken, moet u mogelijk de instellingen van de firewall configureren om communicatie via poortnummer 137 en 161 mogelijk te maken.
- Als u de Windows Firewall gebruikt en de software en drivers van Brother vanaf de installatieschijf hebt geïnstalleerd, zijn de benodigde firewall-instellingen al ingesteld.



Verwante informatie

- [ControlCenter4 \(Windows\)](#)
 - [Remote Setup \(Windows\)](#)
-

Maak een aangepast tabblad aan met de Geavanceerde modus van ControlCenter4 (Windows)

U kunt tot drie aangepaste tabbladen aanmaken, telkens met maximaal vijf aangepaste knoppen, met uw eigen voorkeursinstellingen.

Selecteer **Geavanceerde modus** als modusinstelling voor ControlCenter4.

1. Klik op het pictogram  (**ControlCenter4**) in de taakbalk en klik vervolgens op **Open**.
2. Klik op de knop **Configuratie** en selecteer vervolgens **Aangepast tabblad maken**.
Er wordt een aangepast tabblad aangemaakt.
3. Om de naam van het aangepaste tabblad te wijzigen, klikt u met de rechtermuisknop op het aangepaste tabblad en selecteert u vervolgens **Naam aangepast tabblad wijzigen**.
4. Klik op de knop **Configuratie**, selecteer **Aangepaste knop maken** en selecteer vervolgens de knop die u wilt aanmaken.
Het dialoogvenster voor instellingen verschijnt.
5. Tik de naam van de knop in en wijzig vervolgens indien nodig de instellingen. Klik op **OK**.

De instelopties verschillen afhankelijk van de knop die u selecteert.

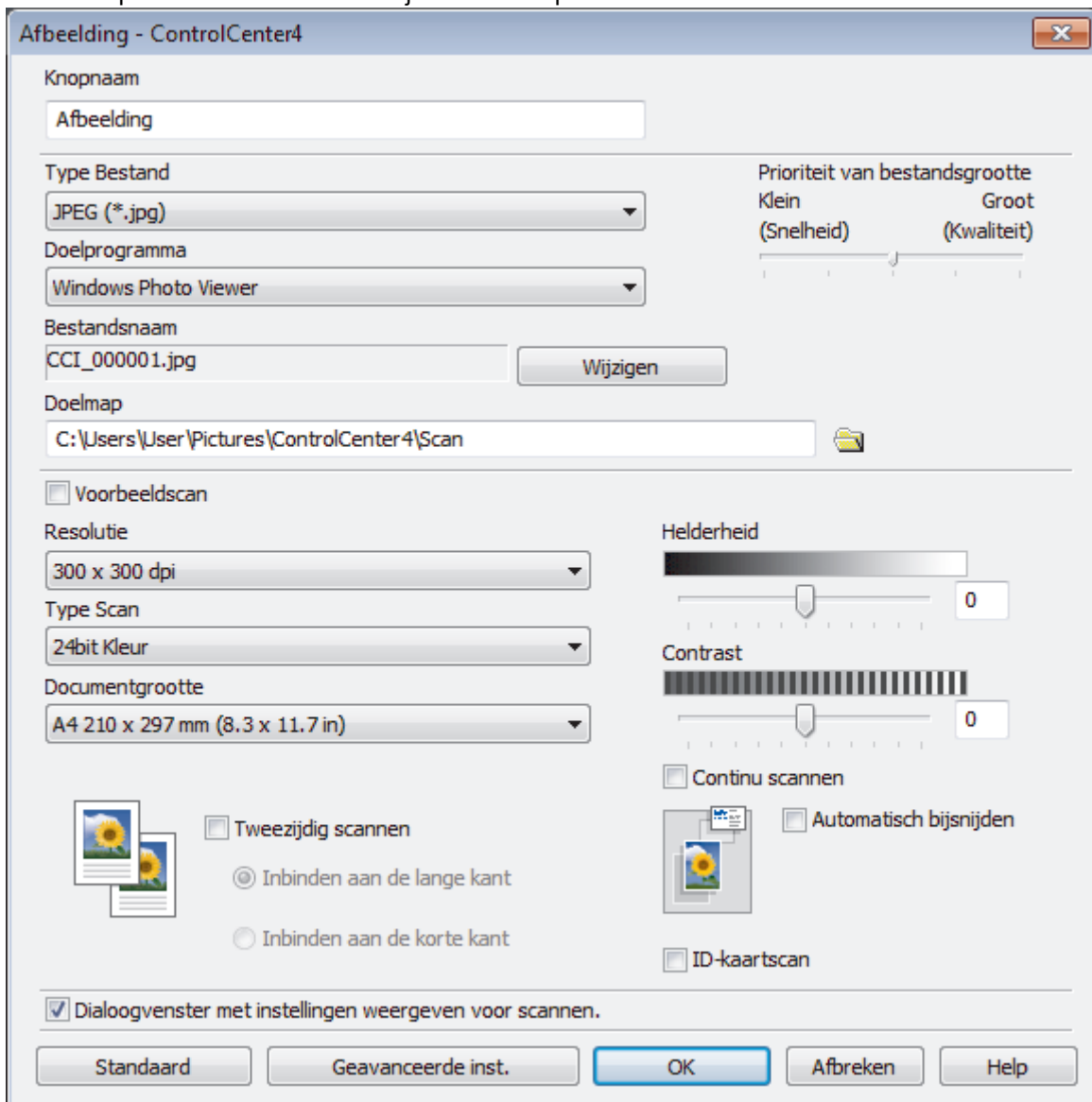



U kunt het aangemaakte tabblad, de knoppen of instellingen wijzigen of verwijderen. Klik op de knop **Configuratie** en volg vervolgens het menu.



Verwante informatie

- [ControlCenter4 \(Windows\)](#)
-

Brother iPrint&Scan voor Windows en Mac

- [Overzicht Brother iPrint&Scan](#)
- [Scannen met Brother iPrint&Scan \(Mac\)](#)

Overzicht Brother iPrint&Scan

Gebruik Brother iPrint&Scan voor Windows en Mac om af te drukken vanaf uw computer.

Het volgende scherm is een voorbeeld van Brother iPrint&Scan voor Windows. Het werkelijke scherm kan er anders uitzien, afhankelijk van de versie van de toepassing.

- Voor Windows

Ga naar de pagina **Downloads** van uw model in het Brother Solutions Center via support.brother.com om de meest recente versie te downloaden.

- Voor Mac

Download en installeer Brother iPrint&Scan via de App Store.

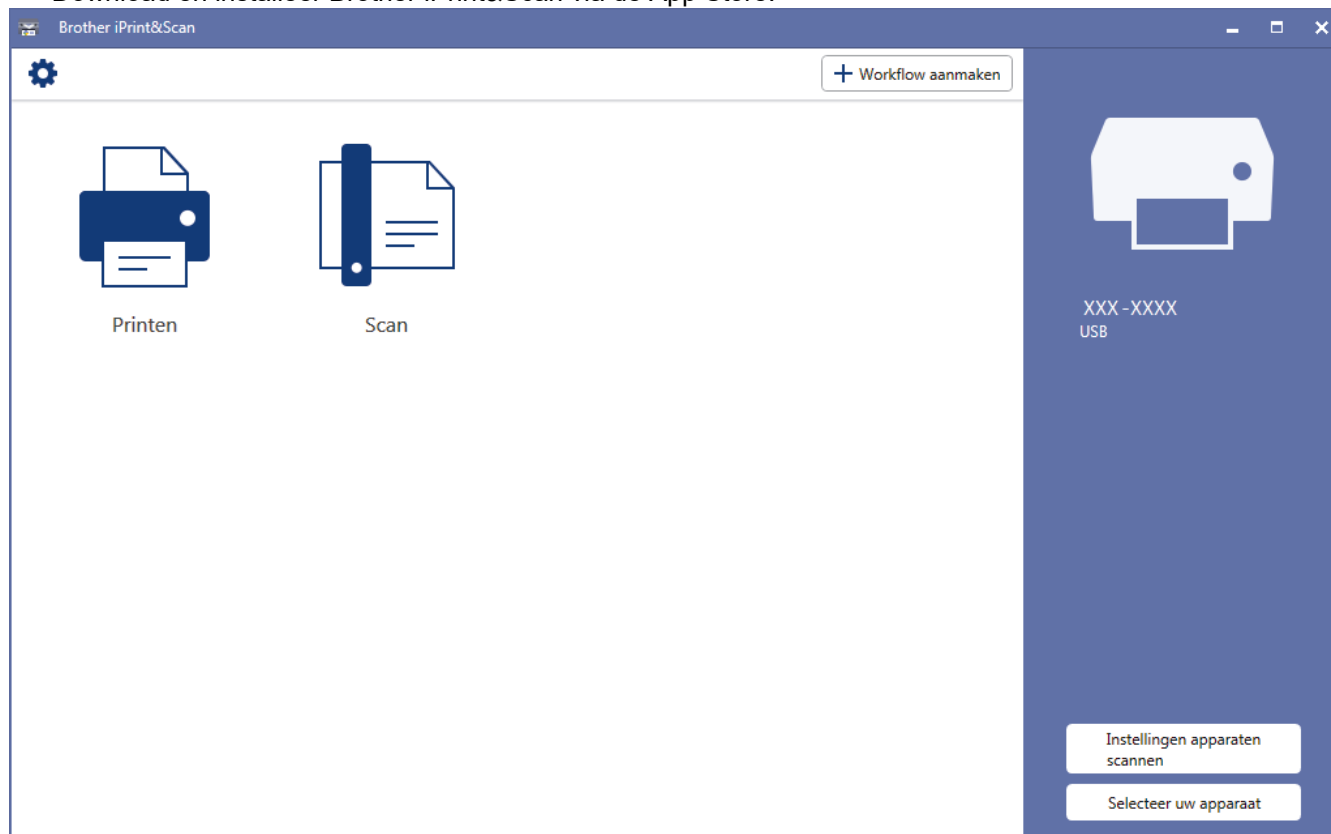

Verwante informatie

- [Brother iPrint&Scan voor Windows en Mac](#)

Gerelateerde onderwerpen:

- [Brother iPrint&Scan voor mobiele apparaten](#)

Problemen oplossen

Als u denkt dat er een probleem is met uw apparaat, controleert u eerst elk van de onderstaande items om het probleem te identificeren en volgt u de tips voor het oplossen van problemen.

U kunt de meeste problemen zelf oplossen. Indien u extra hulp nodig hebt, biedt het Brother Solutions Center u de meest recente **Veelgestelde vragen en probleemoplossing** tips voor het oplossen van problemen.

Bezoek ons op support.brother.com.

Klik op **Veelgestelde vragen en probleemoplossing** en zoek uw modelnaam.

Controleer eerst het volgende:

- Het netsnoer van het apparaat is correct aangesloten en het apparaat is ingeschakeld.
- Alle beschermende onderdelen van het apparaat zijn verwijderd.
- De inktcartridges zijn op de juiste wijze geïnstalleerd.
- Het scannerdeksel en de klep ter verwijdering van vastgelopen papier zijn volledig gesloten.
- Het papier is op de juiste manier in de papierlade geplaatst.
- De interfacekabels zijn goed aangesloten op het apparaat en de computer, of de draadloze verbinding is zowel op het apparaat als uw computer ingesteld.
- (Voor netwerkmodellen) De toegangspoort (voor een draadloze verbinding), router of hub is ingeschakeld en de verbindingsknop knippert.
- Op het LCD-scherm van het apparaat worden meldingen weergegeven.

Als u met de controles het probleem niet hebt opgelost, identificeer dan het probleem en >> *Verwante informatie*



Verwante informatie

- [Fout- en onderhoudsberichten](#)
- [Vastgelopen documenten](#)
- [Printer of papier vastgelopen](#)
- [Als u problemen hebt met het apparaat](#)
- [De gegevens van het apparaat controleren](#)
- [Uw apparaat resetten](#)

Gerelateerde onderwerpen:

- [Problemen met de papierverwerking en afdrukproblemen](#)
- [Telefoon- en faxproblemen](#)
- [Overige problemen](#)
- [Netwerkproblemen](#)
- [Problemen met Google Cloud Print](#)
- [Problemen met AirPrint](#)

Fout- en onderhoudsberichten

Zoals bij alle geavanceerde kantoorproducten, kunnen fouten voorvallen en moeten verbruiksartikelen mogelijk worden vervangen. Als dit gebeurt, identificeert uw apparaat de fout of vereiste routineonderhoud en toont hij het geschikte bericht. De meest voorkomende fout- en onderhoudsberichten vindt u in de tabel.

De meeste meldingen over fouten en algemene onderhoudswerkzaamheden kunt u zelf afhandelen. Als u meer tips nodig hebt, gaat u naar de pagina van uw model **Veelgestelde vragen en probleemoplossing** in het Brother Solutions Center op support.brother.com.



- Als een foutmelding op het touchscreen verschijnt en uw Android™-apparaat de NFC-functie ondersteunt, houdt u het apparaat even tegen het NFC-symbool op het bedieningspaneel om het Brother Solutions Center te openen en door de laatste FAQ's (veelgestelde vragen) voor uw apparaat te bladeren. (Mogelijk worden hiervoor kosten in rekening gebracht door uw telefoonaanbieder.)

Controleer of de NFC-instellingen op uw Brother-machine en Android™-apparaat zijn ingeschakeld.



- Verwijzingen naar *Verwante informatie* vindt u onder aan deze pagina.

Foutmelding	Oorzaak	Wat te doen
Afgebroken (Verb. verbroken)	De andere persoon of de faxmachine van de andere persoon heeft de oproep beëindigd.	Probeer de fax opnieuw te verzenden of te ontvangen. Als oproepen geregeld onderbroken worden en u een VoIP-systeem (Voice over IP) gebruikt, kunt u proberen de compatibiliteit te wijzigen naar Basis (voor VoIP). ➤ <i>Verwante informatie: Storing op de telefoonlijn/VoIP</i>
Alleen zwart-wit afdrukken	Een of meer kleurencartridges zijn aan vervanging toe. U kunt nog ongeveer vier weken in zwart-wit afdrukken, afhankelijk van het aantal pagina's dat u afdrukt. Wanneer dit bericht op het touchscreen wordt weergegeven, werken de volgende functies als volgt: <ul style="list-style-type: none"> Afdrukken Als het mediatype is ingesteld op Normaal papier op het tabblad Normaal, en Grijstinten is gekozen op het tabblad Geavanceerd van de printerdriver, kunt u het apparaat als zwart-witprinter gebruiken. Kopiëren Als de papiersoort is ingesteld op Normaal papier kunt u kopieën in zwart-wit maken. Faxen Als de papiersoort is ingesteld op Normaal papier, worden de faxen op het apparaat in zwart-wit ontvangen en afgedrukt. 	Vervang de inktcartridges. ➤ <i>Verwante informatie: De inktcartridges vervangen</i> Hoewel in de kolom Oorzaak opties worden weergegeven voor het gebruik van de machine nadat deze foutmelding verschijnt, kunt u de machine mogelijk pas weer gebruiken nadat u de inktcartridge(s) onder de volgende voorwaarden hebt vervangen: <ul style="list-style-type: none"> Als u de stekker uit het stopcontact verwijdt of de inktcartridge verwijdt. Als u de optie Langzaam drogend papier op de machine of in de printerdriver selecteert.
Communicatiefout	Er is een communicatiefout opgetreden wegens een slechte verbinding.	Verzend de fax nogmaals of sluit het apparaat aan op een andere telefoonlijn. Als het probleem nog niet verholpen is, neemt u contact op met het telefoonbedrijf en vraagt u of ze uw telefoonlijn willen controleren.

Foutmelding	Oorzaak	Wat te doen
Document vast/te lang	Het document is niet goed geplaatst of ingevoerd, of het document dat via de ADF is gescand, is te lang.	Verwijder het vastgelopen document en druk vervolgens op  . Plaats het document op de juiste wijze in de ADF (automatische documentinvoer). >> <i>Verwante informatie: Documenten plaatsen in de automatische documentinvoer (ADF)</i> >> <i>Verwante informatie: Vastgelopen documenten</i>
Foute lade-inst. (Verkeerde lade-instellingen)	Het apparaat-instellingen voor het papierformaat en de lade komen niet overeen met het formaat van het papier in de gebruikte lade.	Volg de instructies op het touchscreen en probeer opnieuw af te drukken. Configureer de papierformaatinstelling voor de lade volgens de aanwijzingen op het LCD-scherm.
Geen antw/Bezet	Het gebelde nummer antwoordt niet of is bezet.	Controleer het nummer en probeer het opnieuw.
Geen apparaat	Bij het configureren van het Wi-Fi Direct-netwerk vindt het Brother-apparaat uw mobiele apparaat niet.	<ul style="list-style-type: none"> • Zorg ervoor dat de Wi-Fi Direct-modus geactiveerd is op het apparaat en op het mobiele apparaat. • Plaats het mobiele apparaat dichterbij uw Brother-apparaat. • Verplaats uw Brother-apparaat en het mobiele apparaat naar een ruimte zonder obstakels. • Als u het Wi-Fi Direct-netwerk handmatig configureert, dient u ervoor te zorgen dat u het correcte wachtwoord ingevoerd hebt. • Als uw mobiele apparaat over een configuratiepagina beschikt voor het verkrijgen van een IP-adres, dient u ervoor te zorgen dat het IP-adres van uw mobiele apparaat geconfigureerd werd via DHCP.
Geen Beller ID	Er is geen overzicht van inkomende oproepen beschikbaar. Er zijn geen oproepen binnengekomen of u bent niet geabonneerd op de nummerweergavedienst van uw telefoonbedrijf.	Neem contact op met uw telefoonbedrijf als u nummerweergave (Beller ID) wilt gebruiken. >> <i>Verwante informatie: Nummerweergave</i>
Geen bestand	Het USB-flashstation in het mediastation bevat geen JPG-bestand.	Plaats het juiste USB-flashstation opnieuw in de sleuf.
Geen contact	Het Brother-apparaat en uw mobiele apparaat kunnen niet communiceren tijdens de Wi-Fi Direct-netwerkconfiguratie.	<ul style="list-style-type: none"> • Plaats het mobiele apparaat dichterbij uw Brother-apparaat. • Verplaats uw Brother-apparaat en het mobiele apparaat naar een ruimte zonder obstakels. • Ga na of u de correcte pincode ingevoerd hebt als u de PIN-methode van WPS gebruikt.
Geheugen vol	Het geheugen van het apparaat is vol.	Als een fax wordt verzonden of een kopieerbewerking wordt uitgevoerd: <ul style="list-style-type: none"> • Druk op  of Stoppen, wacht tot de andere bewerkingen zijn voltooid en probeer het vervolgens opnieuw.

Foutmelding	Oorzaak	Wat te doen
		<ul style="list-style-type: none"> • Druk op Deelafdruk om de tot dan toe gescande pagina's te kopiëren. • Wis de gegevens in het geheugen. Om extra geheugen vrij te maken, kunt u de functie voor ontvangen in het geheugen uitschakelen. <ul style="list-style-type: none"> ➤➤ <i>Verwante informatie: Ontvangst in geheugen uitschakelen</i> • Hiermee drukt u faxen af die in het geheugen zijn opgeslagen. <ul style="list-style-type: none"> ➤➤ <i>Verwante informatie: Een fax in het geheugen van het apparaat afdrukken</i>
Herhaaldelijk geen papierinvoer (Herhaaldelijk Lade nazien)	Er heeft zich papierstof opgehoopt op het oppervlak van de papierdoorvoerrollen.	Maak de papierdoorvoerrollen schoon. <ul style="list-style-type: none"> ➤➤ <i>Verwante informatie: De papierinvoerrollen schoonmaken</i>
Herhaaldelijke papierstoringen (Herh. vastgelopen papier)	Er bevindt zich in de machine een voorwerp dat er niet hoort, zoals een paperclip of een stuk afgescheurd papier.	Verwijder eventuele vreemde voorwerpen of stukjes papier uit de machine. <ul style="list-style-type: none"> ➤➤ <i>Verwante informatie: Papiersnippers verwijderen</i>
Het maximaal aantal apparaten is al verbonden via Wi-Fi Direct.	Het maximaal aantal mobiele apparaten is al aangesloten op het Wi-Fi Direct-netwerk wanneer het Brother-apparaat de groepseigenaar (G/E) is.	Na het verbreken van de huidige verbinding tussen uw Brother-apparaat en een ander mobiel apparaat, probeert u de Wi-Fi Direct-instellingen opnieuw te configureren. U kunt de verbindingstatus controleren door het netwerkconfiguratierapport af te drukken. <ul style="list-style-type: none"> ➤➤ <i>Verwante informatie: Het netwerkconfiguratierapport afdrukken</i>
Hub onbruikbaar. (Conc.inutilisab.)	Een hub of een USB-flashstation met een hub is aangesloten op de USB Direct Interface.	Hubs, inclusief USB-flashstations met een ingebouwde hub, worden niet ondersteund. Ontkoppel het apparaat van de USB Direct Interface.
Initial. aanraakscherm mislukt (Aanraakscherm initialiseren mislukt)	Het touchscreen werd aangeraakt voordat het inschakelen was voltooid.	Zorg ervoor dat niets het touchscreen raakt of erop steunt, vooral wanneer u het apparaat inschakelt.
	Mogelijk is er vuil aanwezig tussen de onderste rand van het touchscreen en het kader eromheen.	Steek een stuk stevig papier tussen het onderste deel van het touchscreen en het frame en schuif het stuk papier heen en weer om het vuil te verwijderen.
Inkt bijna op	De inkt is bijna op. Als de verzendende machine de fax kan omzetten, wordt de kleurenfax door uw apparaat afgedrukt als een zwart-witfax.	Bestel een nieuwe inktcartridge. U kunt doorgaan met afdrukken totdat Vervang inkt wordt weergegeven op het touchscreen. <ul style="list-style-type: none"> ➤➤ <i>Verwante informatie: De inktcartridges vervangen</i> • U kunt zelfs nog scannen als het inktniveau laag is of de cartridge aan vervanging toe is.
Inktabsorb. bijna vol (Inkabsorb. bijna vol)	Het inktopvangbakje is bijna vol.	Het inktopvangbakje moet bijna worden vervangen. Neem contact op met de klantenservice van Brother of met uw lokale Brother-leverancier.
Inktabsorbeeruissen vol	Het inktopvangbakje is vol. Voor optimale prestaties van uw Brother-apparaat moeten deze onderdelen regelmatig	Het inktopvangbakje moet worden vervangen. Neem contact op met de klantenservice van Brother of uw

Foutmelding	Oorzaak	Wat te doen
(Inktabsorbtiekussent je vol)	<p>onderhouden en uiteindelijk vervangen worden. Omdat periodiek onderhoud voor deze onderdelen vereist is, valt vervanging van de onderdelen niet onder de garantie. Na hoeveel tijd deze artikelen aan vervanging toe zijn, is afhankelijk van het aantal keren dat het inksysteem moet worden doorgespoten en gespoeld om het te reinigen. Tijdens de verschillende doorspuit- en spoelbewerkingen loopt er inkt in deze vakjes. Hoe vaak doorspuit- en spoelbewerkingen voor reinigingsdoeleinden worden uitgevoerd, is afhankelijk van verschillende omstandigheden. Als u het apparaat bijvoorbeeld vaak aan- en uitzet, worden er veel reinigingscycli uitgevoerd, omdat het apparaat bij inschakelen automatisch wordt gereinigd. Als u inkt van een andere leverancier gebruikt, resulterend in slechte afdrukkwaliteit, wordt er waarschijnlijk vaak gereinigd om de afdrukkwaliteit te verbeteren. Hoe vaker het apparaat moet worden gereinigd, hoe sneller de vakjes vol raken.</p> <p>Reparaties die voortvloeien uit het gebruik van verbruiksartikelen die niet van Brother afkomstig zijn, worden mogelijk niet gedekt door de vermelde productgarantie.</p>	<p>plaatselijke Brother-servicecenter om een afspraak te maken voor een onderhoudsbeurt.</p> <p>Redenen om een reiniging uit te voeren:</p> <ol style="list-style-type: none"> 1. Het apparaat voert automatisch een reiniging uit als u het netsnoer loskoppelt en weer aansluit. 2. Nadat vastgelopen papier is verwijderd, wordt het apparaat automatisch gereinigd voordat de volgende ontvangen pagina wordt afgedrukt. 3. Het apparaat wordt automatisch gereinigd wanneer deze langer dan 30 dagen niet is gebruikt (onregelmatig gebruik). 4. Het apparaat wordt automatisch gereinigd nadat inktcartridges van dezelfde kleur 12 maal zijn vervangen.
Installeer inkt	Een van de inktcartridges is niet correct geïnstalleerd.	<p>Verwijder de inktcartridge en plaats hem langzaam opnieuw. Hij moet stevig op zijn plaats vastklikken.</p> <p>►► <i>Verwante informatie: De inktcartridges vervangen</i></p>
Instellingen van lade 1 Instellingen van lade 2 Instellingen van lade 3 MF-lade-instellingen	Dit bericht wordt weergegeven wanneer de instelling om het papiertype en grootte te bevestigen is ingeschakeld.	<p>Om dit bevestigingsbericht niet weer te geven, stelt u de instelling in op Uit.</p> <p>►► <i>Verwante informatie: De instelling voor het controleren van het papier wijzigen</i></p>
Kan inktvolume niet detecteren	Als u geen originele Brother-inkt gebruikt, is het mogelijk dat het apparaat de hoeveelheid inkt niet detecteert.	Vervang de cartridge door een originele Brother-inktcartridge. Als het probleem hiermee niet is verholpen, neemt u contact op met de klantenservice van Brother of uw Brother-leverancier.
Kan niet detect.	<p>Een van de inktcartridges is niet correct geïnstalleerd.</p> <p>Als u geen originele Brother-inkt gebruikt, is het mogelijk dat het apparaat de inktcartridge niet detecteert.</p>	<p>Verwijder de nieuwe inktcartridge en installeer hem langzaam opnieuw tot deze stevig op zijn plaats klikt.</p> <p>►► <i>Verwante informatie: De inktcartridges vervangen</i></p> <p>Vervang de cartridge door een originele Brother-inktcartridge. Als het probleem hiermee niet is verholpen, neemt u contact op met de klantenservice van Brother of uw Brother-leverancier.</p>

Foutmelding	Oorzaak	Wat te doen
	Er is een inktcartridge voor het verkeerde Brother-model geïnstalleerd.	Controleer de modelnummers op de inktcartridges en installeer de juiste cartridges.
Klep is open. (Deksel is open.)	Het scannerdeksel zit niet goed dicht.	Til het scannerdeksel op en sluit dit weer. Controleer of het telefoonsnoer en de interfacekabel (indien gebruikt) op de juiste manier in de kabelgoot liggen en achter uit het apparaat komen.
	Het deksel van de inktcartridge zit niet goed dicht.	Sluit het deksel van de inktcartridge (het moet vastklikken).
Lade 1 bijna leeg Lade 2 bijna leeg Lade 3 bijna leeg	De papierlade is bijna leeg.	Plaats papier in de lege papierlade die aangegeven wordt op het LCD-scherm.
Media is vol.	Het USB-flashstation waarmee u werkt bevat al 999 bestanden.	Uw machine kan alleen op uw USB-flashstation opslaan als zich hierop minder dan 999 bestanden bevinden. Verwijder ongebruikte bestanden en probeer het opnieuw.
	Op het USB-flashstation waarvan u gebruikmaakt, is onvoldoende vrije ruimte beschikbaar om de documenten te scannen.	Verwijder bestanden die u niet gebruikt van het USB-flashstation om ruimte vrij te maken en probeer het vervolgens opnieuw.
Nog gegevens in geheugen	Er zitten nog afdrukgegevens in het geheugen van het apparaat.	Druk op  . Het apparaat annuleert de taak en verwijdert deze uit het geheugen. Probeer opnieuw te printen.
Onbruikb. app. Apparaat loskoppelen van frontconnector en machine uit- en weer aanzetten	Op de USB Direct Interface is een defect apparaat aangesloten.	Ontkoppel het apparaat van de USB Direct Interface en druk op  om het apparaat uit en dan weer in te schakelen.
Onbruikb. app. Koppel het USB-apparaat los. (Maak het USB-apparaat los.)	Een USB-apparaat of een USB-flashstation dat niet wordt ondersteund, is aangesloten op de USB Direct Interface.	Ontkoppel het apparaat van de USB Direct Interface. Schakel het apparaat uit en vervolgens weer in.
Onjuiste cartridge	Het modelnummer van de inktcartridge is niet compatibel met uw apparaat.	Controleer of het cartridge modelnummer voor uw apparaat geschikt is.
Onjuiste instellingen voor documentformaat	De optie voor het documentformaat komt niet overeen met het formaat van uw faxdocument.	Selecteer de juiste optie voor het documentformaat en druk vervolgens nogmaals op <i>Fax start</i> .
Onvoldoende faxgeh.	Het faxgeheugen is vol.	Ga op een van de volgende manieren te werk: <ul style="list-style-type: none"> • Wis de gegevens in het geheugen. Om extra geheugen vrij te maken, kunt u de functie voor ontvangen in het geheugen uitschakelen. >> <i>Verwante informatie: Ontvangst in geheugen uitschakelen</i> • Druk de faxen in het geheugen af. >> <i>Verwante informatie: Een fax in het geheugen van het apparaat afdrukken</i>

Foutmelding	Oorzaak	Wat te doen
Papier nazien	Het papier in het apparaat is op of het papier is niet juist in de papierlade geplaatst.	Ga op een van de volgende manieren te werk: <ul style="list-style-type: none"> • Plaats opnieuw papier in de lade en volg de instructies op het LCD-scherf. • Verwijder het papier uit de lade, plaats het vervolgens opnieuw en volg de instructies op het LCD-scherf. ➤➤ Verwante informatie: Papier plaatsen
	Het papier is niet in het midden van de MF-lade geplaatst.	Verwijder het papier, plaats het opnieuw in het midden van de MF-lade en volg de instructies op het LCD-scherf. ➤➤ Verwante informatie: Papier plaatsen in de multifunctionele lade (MF-lade)
	De klep ter verwijdering van vastgelopen papier is niet goed gesloten.	Controleer of de klep ter verwijdering van vastgelopen papier aan beide zijden goed is gesloten. ➤➤ Verwante informatie: Printer of papier vastgelopen
	Er heeft zich papierstof opgehoopt op het oppervlak van de papierdoorvoerrullen.	Maak de papierdoorvoerrullen schoon. ➤➤ Verwante informatie: De papierinvoerrullen schoonmaken
Papierformaat komt niet overeen	De papierformaatinstelling komt niet overeen met het formaat van het papier in de lade. -OF- De afdrukstand is niet geschikt voor het papierformaat. -OF- U hebt de papiergeleiders in de lade niet ingesteld op het gebruikte papierformaat.	<ol style="list-style-type: none"> 1. Controleer of het papierformaat dat u op het LCD-scherf van de machine hebt geselecteerd overeenkomt met het papierformaat in de lade. ➤➤ Verwante informatie: Het papierformaat en de papiersoort wijzigen 2. Controleer of u het papier in de juiste richting hebt ingevoerd en de papiergeleiders op het juiste papierformaat hebt ingesteld. ➤➤ Verwante informatie: Papier plaatsen 3. Volg de instructies op het LCD-scherf nadat u het formaat en de richting van het papier hebt gecontroleerd.
		Bij afdrukken vanaf de computer moet u ervoor zorgen dat het in de printerdriver gekozen papierformaat overeenkomt met het formaat van het papier in de lade. ➤➤ Verwante informatie: Afdrukinstellingen (Windows) of Afdrukopties (Mac)
Papierlade 1 niet gedetecteerd Papierlade 2 niet gedetecteerd (Papierlade #2 niet gedetecteerd) Papierlade 3 niet gedetecteerd	De papierlade is niet goed ingebracht.	Duw de papierlade langzaam volledig in het apparaat.
	Er zit papier of een vreemd voorwerp in het apparaat waardoor de papierlade niet goed kan worden ingebracht.	Trek de papierlade uit de machine en verwijder het vastgelopen papier of het voorwerp. Als u het vastgelopen papier niet kunt vinden of verwijderen ➤➤ Verwante informatie: Printer of papier vastgelopen
Reinigen onmog. XX Initialiseren onmogelijk XX	Het apparaat heeft een mechanisch probleem. -OF-	Open het scannerdeksel en verwijder eventuele vreemde voorwerpen en papiersnippers uit het binnenste van het apparaat. Als het probleem hiermee niet

Foutmelding	Oorzaak	Wat te doen
Print onmogelijk XX	Er bevindt zich in het apparaat een voorwerp dat er niet hoort, zoals een paperclip of een stuk afgescheurd papier.	is verholpen, haalt u de stekker van het apparaat uit het stopcontact en steekt u deze na enkele minuten weer in het stopcontact. U kunt aanvullende handelingen proberen om vastgelopen papier te verwijderen. ➤➤ <i>Verwante informatie: Papiersnippers verwijderen</i> (Als u ontvangen faxen niet kunt afdrukken, brengt u ze over naar een ander faxapparaat of naar uw computer.) ➤➤ <i>Verwante informatie: Uw faxen of faxjournaalrapport overbrengen</i>
Scan onmogelijk XX	Het apparaat heeft een mechanisch probleem.	Haal de stekker van het apparaat uit het stopcontact en steek deze na een paar minuten weer in het stopcontact. (Als u ontvangen faxen niet kunt afdrukken, brengt u ze over naar een ander faxapparaat of naar uw computer.) ➤➤ <i>Verwante informatie: Uw faxen of faxjournaalrapport overbrengen</i>
Temperatuur hoog	De kamertemperatuur is te hoog.	Verlaag de temperatuur in de ruimte en laat het apparaat vervolgens afkoelen tot kamertemperatuur. Probeer het opnieuw als het apparaat is afgekoeld.
Temperatuur laag	De kamertemperatuur is te laag.	Zodra de kamer warmer is, geeft u het apparaat de tijd om tot kamertemperatuur op te warmen. Probeer opnieuw wanneer het apparaat is opgewarmd.
Vast voor/achter Vast voor Vast achter Vast in MF-lade Voor/MF-lade vastgelopen Vast in lade2 Vast in lade3 Opnieuw vast XX	Het papier is vastgelopen in het apparaat.	Verwijder het vastgelopen papier. ➤➤ <i>Verwante informatie: Printer of papier vastgelopen</i>
	Als het papier opnieuw vastloopt, probeert u de storing op een andere manier te verhelpen. ➤➤ <i>Verwante informatie: Papiersnippers verwijderen</i>	
	De papiergeleiders zijn niet op het juiste papierformaat afgesteld.	Controleer of de papiergeleiders op het juiste papierformaat zijn afgesteld.
	De papiersteun is niet juist in de machine geïnstalleerd.	Zorg ervoor dat de papiersteun volledig in de machine is geïnstalleerd. ➤➤ <i>Verwante informatie: Papier is voor in het apparaat vastgelopen</i>
	Er heeft zich papierstof opgehoopt op het oppervlak van de papierdoorvoerrollen.	Maak de papierdoorvoerrollen schoon. ➤➤ <i>Verwante informatie: De papierinvoerrollen schoonmaken</i>
Verbindingsfout	Andere apparaten proberen tegelijk verbinding te maken met het Wi-Fi Direct-netwerk.	Zorg ervoor dat er geen andere apparaten verbinding proberen te maken met het Wi-Fi Direct-netwerk en probeer de Wi-Fi Direct-instellingen opnieuw te configureren.
Verkeerde kleur inkt (Onjuiste inktkleur)	Er is een inktcartridge op de verkeerde positie geïnstalleerd.	Controleer welke inktcartridges niet op de plek van de juiste kleur zijn geïnstalleerd en plaats deze in de correcte positie.

Foutmelding	Oorzaak	Wat te doen
Vervang inkt	Een of meer inktcartridges zijn aan vervanging toe. Het apparaat stopt alle printbewerkingen. Als er geheugenruimte is, worden zwart-witfaxen in het geheugen opgeslagen. Als de verzendende machine de fax kan omzetten, wordt de kleurenfax als een zwart-witfax in het geheugen opgeslagen.	Vervang de inktcartridges. ►► <i>Verwante informatie: De inktcartridges vervangen</i> • U kunt zelfs nog scannen als het inktniveau laag is of de cartridge aan vervanging toe is.



Verwante informatie

- Problemen oplossen
 - Uw faxen of faxjournaalrapport overbrengen
 - Foutmeldingen bij het gebruik van de functie Brother Web Connect

Gerelateerde onderwerpen:

- Overzicht van het touchscreen-LCD
- Het netwerkconfiguratie rapport afdrukken
- De inktcartridges vervangen
- De instelling voor het controleren van het papier wijzigen
- Storing op de telefoonlijn/VoIP
- Documenten in de ADF (automatische documentinvoer) plaatsen
- Vastgelopen documenten
- Nummerweergave
- Papier plaatsen
- Printer of papier vastgelopen
- Papier is voor in het apparaat vastgelopen
- Papiersnippers verwijderen
- De papierinvoerrollen schoonmaken
- Ontvangst in geheugen uitschakelen
- Een fax in het geheugen van het apparaat afdrukken
- Het papierformaat en de papiersoort wijzigen
- Afdrukinstellingen (Windows)
- Afdrukopties (Mac)
- Papier plaatsen in de multifunctionele lade (MF-lade)
- Problemen met de papierverwerking en afdrukproblemen

Uw faxen of faxjournaalrapport overbrengen

Als de LCD het volgende toont:

- [Reinigen onmog. XX]
- [Initialiseren onmogelijk XX]
- [Print onmogelijk XX]
- [Scan onmogelijk XX]

We bevelen dat u uw faxen naar een andere faxmachine of naar uw computer overbrengt.

➤➤ *Verwante informatie: Faxen overbrengen naar een andere faxmachine*

➤➤ *Verwante informatie: Faxen overbrengen naar uw computer*

U kunt het faxjournaalrapport ook overbrengen om te zien of er faxen zijn die u moet overbrengen.

➤➤ *Verwante informatie: Het faxjournaalrapport overbrengen naar een andere faxmachine*



Verwante informatie



- [Fout- en onderhoudsberichten](#)
 - [Faxen overbrengen naar een andere faxmachine](#)
 - [Faxen overbrengen naar uw computer](#)
 - [Het faxjournaalrapport overbrengen naar een andere faxmachine](#)

Gerelateerde onderwerpen:

- [Gebruik PC-Fax Ontvangen om ontvangen faxen over te brengen naar uw computer \(alleen Windows\)](#)
- [De netwerkinstellingen terugzetten naar de fabrieksinstellingen](#)
- [Uw apparaat resetten](#)
- [Overzicht van de resetfuncties](#)
- [Papier is voor in het apparaat vastgelopen](#)
- [Papier is achter in het apparaat vastgelopen](#)

Faxen overbrengen naar een andere faxmachine

U kunt de faxoverdrachtmodus alleen activeren als uw stations-ID is ingesteld.

1. Druk op  om de fout tijdelijk te onderbreken.
2. Druk op  [Instellingen (Instell.)] > [Alle instell.] > [Service] > [Dataoverdracht] > [Fax overdracht (Faxoverdracht)].
3. Ga op een van de volgende manieren te werk:
 - Als op het touchscreen [Geen dataopslag] wordt weergegeven, zijn er geen faxen meer in het geheugen van het apparaat.
Druk op [Sluiten] en vervolgens op .
 - Voer het faxnummer in waarnaar de faxen moeten worden doorgestuurd.
4. Druk op [Fax start].



Verwante informatie

- [Uw faxen of faxjournaalrapport overbrengen](#)

Gerelateerde onderwerpen:

- [Uw stations-ID instellen](#)

Faxen overbrengen naar uw computer

U kunt de faxen van het geheugen van uw apparaat overbrengen naar uw computer.

1. Druk op  om de fout tijdelijk te onderbreken.
2. Controleer of de Brother-software en drivers op uw computer zijn geïnstalleerd en schakel vervolgens **PC-FAX Ontvangen** op uw computer in. Ga op een van de volgende manieren te werk:

- Windows 7

Selecteer **Alle programma's > Brother > Brother Utilities** in het menu  (**Starten**).

Klik op de vervolgkeuzelijst en selecteer uw modelnaam (indien nog niet gedaan). Klik in de linkernavigatiebalk op **PC-FAX** en klik vervolgens op **Ontvangen**.

- Windows 8 en Windows 10

Klik op  (**Brother Utilities**), klik vervolgens op de vervolgkeuzelijst en selecteer uw modelnaam (indien nog niet geselecteerd). Klik in de linkernavigatiebalk op **PC-FAX** en klik vervolgens op **Ontvangen**.

3. Lees en bevestig de instructies op uw computer.

Faxen in het geheugen van het apparaat worden automatisch naar uw computer verzonden.



Wanneer faxen in het geheugen naar uw computer worden verzonden:

Zorg ervoor dat u [PC-Fax ontv.] op het apparaat hebt ingesteld.

Als er zich faxen in het geheugen van het apparaat bevinden wanneer u PC-Fax Ontvangen instelt, wordt u via het touchscreen gevraagd of u de faxen naar uw computer wilt overbrengen. Als Faxvoorbeeld is uitgeschakeld, wordt u gevraagd of u reservekopieën wilt afdrukken.

Druk op [Ja] om alle faxen in het geheugen naar uw computer over te brengen.



Verwante informatie



- [Uw faxen of faxjournaalrapport overbrengen](#)

Gerelateerde onderwerpen:

- [Gebruik PC-Fax Ontvangen om ontvangen faxen over te brengen naar uw computer \(alleen Windows\)](#)

Het faxjournaalrapport overbrengen naar een andere faxmachine

Als u uw stations-ID niet hebt ingesteld, kunt u niet naar faxoverbrengmodus schakelen.

1. Druk op  om de fout tijdelijk te onderbreken.
2. Druk op  [Instellingen (Instell.)] > [Alle instell.] > [Service] > [Dataoverdracht] > [Rapporttransfer].
3. Voer het faxnummer in waarnaar het faxjournaal moet worden doorgestuurd.
4. Druk op [Fax start].

Verwante informatie

- [Uw faxen of faxjournaalrapport overbrengen](#)

Gerelateerde onderwerpen:

- [Uw stations-ID instellen](#)

Foutmeldingen bij het gebruik van de functie Brother Web Connect

Uw Brother-apparaat geeft een foutmelding weer als er zich een fout voordoet. De meest voorkomende foutmeldingen vindt u in het volgende schema.

U kunt de meeste fouten zelf oplossen. Als u meer tips nodig hebt, gaat u naar de pagina van uw model **Veelgestelde vragen en probleemoplossing** in het Brother Solutions Center op support.brother.com.

Verbindingsfout

Foutmeldingen	Oorzaak	Handelwijze
Verbindingsfout 02 Netwerk is niet verbonden. Controleer of apparaat is verbonden met het netwerk.	Het apparaat is niet met een netwerk verbonden.	<ul style="list-style-type: none">Controleer of de netwerkverbinding in orde is.Als de optie <i>Web of Apps</i> kort na het inschakelen van het apparaat is ingedrukt, is er mogelijk nog geen netwerkverbinding tot stand gebracht. Wacht even en probeer het opnieuw.
Verbindingsfout 03 Verbinding met server mislukt. Controleer de netwerkinstellingen.	<ul style="list-style-type: none">De netwerk- of serverinstellingen zijn incorrect.Er is een probleem met het netwerk of de server.	<ul style="list-style-type: none">Controleer of de netwerkinstellingen juist zijn of wacht even en probeer het later nogmaals.Als de optie <i>Web of Apps</i> kort na het inschakelen van het apparaat is ingedrukt, is er mogelijk nog geen netwerkverbinding tot stand gebracht. Wacht even en probeer het opnieuw.
Verbindingsfout 07 Verbinding met server mislukt. Stel juiste datum/tijd in.	De instellingen voor datum en tijd zijn incorrect.	Geef de juiste instellingen voor datum en tijd op. Houd er rekening mee dat de fabrieksinstellingen van datum en tijd mogelijk zijn hersteld als het netsnoer van het apparaat is ontkoppeld.

Verificatiefout

Foutmeldingen	Oorzaak	Handelwijze
Verificatiefout 01 Onjuiste pincode. Voer de juiste pincode in.	De door u ingevoerde pincode om toegang te krijgen tot de account, is onjuist. De pincode is het viercijferige nummer dat u hebt ingevoerd toen u de account voor het apparaat registreerde.	Voer de juiste pincode in.
Verificatiefout 02 Id onjuist of verlopen, of deze tijdelijke id is al in gebruik. Voer de juiste id in of vraag een nieuwe tijdelijke id aan. Tijdelijke id blijft 24 uur geldig.	U hebt een onjuiste tijdelijke id ingevoerd.	Voer de juiste tijdelijke id in.
	De tijdelijke ID die u hebt ingevoerd, is verlopen. Een tijdelijke ID blijft 24 uur geldig.	Vraag opnieuw toegang aan voor Brother Web Connect en gebruik de nieuwe tijdelijke id die u vervolgens ontvangt om de account voor het apparaat te registreren.
Verificatiefout 03 Schermnaam is al geregistreerd. Gebruik een andere schermnaam.	De naam die u als schermnaam hebt ingevoerd, is al geregistreerd door een andere gebruiker van de service.	Geef een andere schermnaam op.

Serverfout

Foutmeldingen	Oorzaak	Handelwijze
Serverfout 01 Verificatie mislukt. Ga als volgt te werk: 1. Ga naar http://bwc.brother.com om een nieuwe tijdelijke ID aan te vragen. 2. Druk op 'OK' en voer in het volgende scherm uw tijdelijke ID in.	De verificatiegegevens van het apparaat (die nodig zijn om de service op te roepen) zijn verlopen of ongeldig.	Vraag opnieuw toegang aan voor Brother Web Connect om een nieuw tijdelijk id aan te vragen, en gebruik het nieuwe id om de account te registreren bij het apparaat.
Serverfout 03 Uploaden mislukt. Niet-ondersteund bestand of beschadigde gegevens. Controleer gegevens.	Het bestand dat u wilt uploaden, kan een van de volgende problemen hebben: <ul style="list-style-type: none">• Het bestand overschrijdt een van de limieten van de service, bijvoorbeeld voor het aantal pixels of de bestandsgrootte.• Het bestandstype wordt niet ondersteund.• Het bestand is beschadigd.	Het bestand kan niet worden gebruikt: <ul style="list-style-type: none">• Controleer de beperkingen voor formaat of indeling van de service.• Sla het bestand op als een ander type bestand.• Zorg, indien mogelijk, voor een nieuwe, niet beschadigde versie van het bestand.
Serverfout 13 Dienst tijdelijk niet beschikbaar. Probeer het later opnieuw.	Er is een probleem waardoor de service momenteel niet kan worden gebruikt.	Wacht even en probeer het opnieuw. Wanneer de melding opnieuw wordt weergegeven, start u de service via een computer om te controleren of deze al dan niet beschikbaar is.

Snelkoppelingsfout

Foutmeldingen	Oorzaak	Handelwijze
Snelkoppelingsfout 02 Account is ongeldig. Registreer het account en de snelkoppeling opnieuw na het verwijderen van deze snelkoppeling.	De snelkoppeling kan niet worden gebruikt, omdat de account na het opslaan van de snelkoppeling is verwijderd.	Verwijder de snelkoppeling en registreer de account én de snelkoppeling opnieuw.



Verwante informatie

- [Fout- en onderhoudsberichten](#)

Vastgelopen documenten

- Een document is aan de bovenzijde van de ADF vastgelopen
- Een document is aan de onderzijde van de ADF vastgelopen
- Het document is in de ADF vastgelopen
- Papiersnippers die in de ADF (automatische documentinvoer) zijn vastgelopen verwijderen
- Fout- en onderhoudsberichten

Een document is aan de bovenzijde van de ADF vastgelopen

1. Verwijder al het papier dat niet is vastgelopen uit de ADF.
2. Open het ADF-deksel.
3. Verwijder het vastgelopen document door het omhoog te trekken.

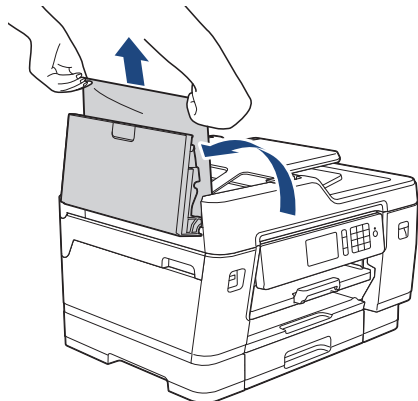

4. Sluit het ADF-deksel.
5. Druk op .

BELANGRIJK

Sluit de ADF-klep zorgvuldig door er op het midden op te drukken, om toekomstige papierstoringen te voorkomen.

✓ Verwante informatie

- [Vastgelopen documenten](#)

Een document is aan de onderzijde van de ADF vastgelopen

1. Verwijder al het papier dat niet is vastgelopen uit de ADF.
2. Til de ADF-documentsteun omhoog en verwijder het vastgelopen papier.

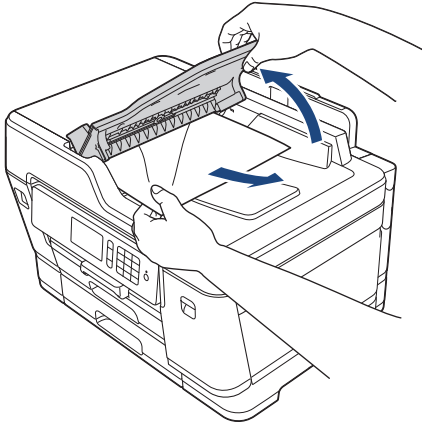

3. Druk op .

Verwante informatie

- [Vastgelopen documenten](#)

Het document is in de ADF vastgelopen

1. Verwijder al het papier dat niet is vastgelopen uit de ADF.
2. Til het documentdeksel op.
3. Trek het vastgelopen document naar rechts eruit.

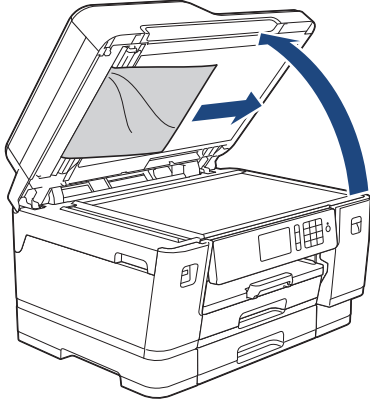

4. Sluit het documentdeksel.
5. Druk op .





Verwante informatie

- [Vastgelopen documenten](#)

Papiersnippers die in de ADF (automatische documentinvoer) zijn vastgelopen verwijderen

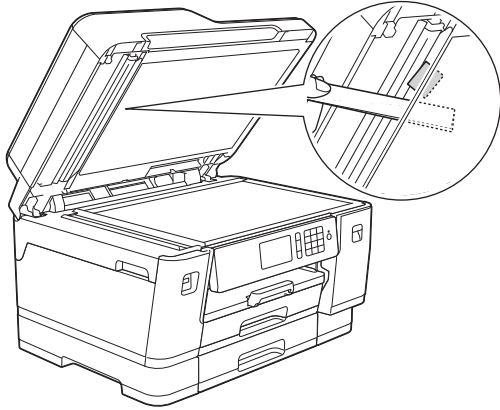
1. Til het documentdeksel op.
2. Steek een stuk stevig papier, bijvoorbeeld een briefkaart, in de ADF om kleine stukjes papier los te duwen.



3. Sluit het documentdeksel.
4. Druk op .



Verwante informatie

- [Vastgelopen documenten](#)

Printer of papier vastgelopen

Vastgelopen papier lokaliseren en verwijderen.

- [Papier is voor in het apparaat vastgelopen](#)
- [Papier is achter in het apparaat vastgelopen](#)
- [Papiersnippers verwijderen](#)
- [Fout- en onderhoudsberichten](#)
- [Problemen met de papierverwerking en afdrukproblemen](#)

Papier is voor in het apparaat vastgelopen

Als een van de volgende berichten over een papierstoring op het LCD-scherm wordt weergegeven, volgt u de volgende stappen:

- [Vast voor/achter], [Opnieuw vast voor/achter]
- [Vast voor], [Opnieuw vast voor]
- [Voor/MF-lade vastgelopen], [Voor/MF-lade opnieuw vastgelopen]

1. Haal de stekker van het apparaat uit het stopcontact.
2. Als er papier in de MF-lade ligt, verwijder dit dan.
3. Trek lade 1 (1) volledig uit het apparaat, zoals aangegeven door de pijl.

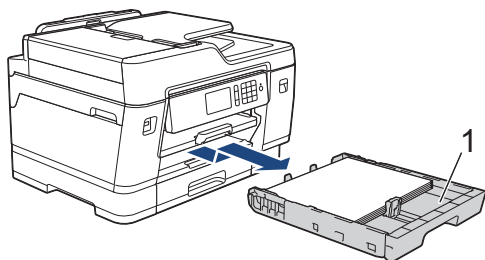

Als het foutbericht op het LCD-scherm een herhaling betreft, bijvoorbeeld [Opnieuw vast voor/achter], tilt u de papiersteun (1) omhoog en trekt u deze in een schuine hoek volledig uit het apparaat, zoals aangegeven door de pijl.

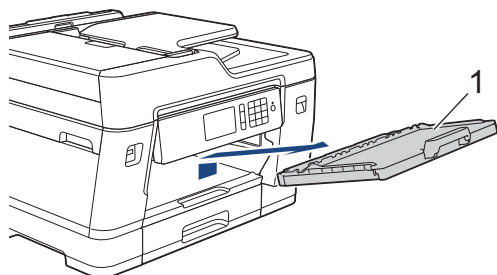

Als u klaar bent, gaat u naar de volgende stap.

4. Trek het vastgelopen papier (1) langzaam eruit.

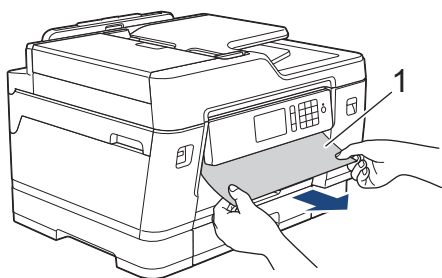



Als het foutbericht op het LCD-scherm een herhaling betreft, bijvoorbeeld [Opnieuw vast voor/achter], doet u het volgende:

- a. Til de klep ter verwijdering van vastgelopen papier omhoog en verwijder het vastgelopen papier.

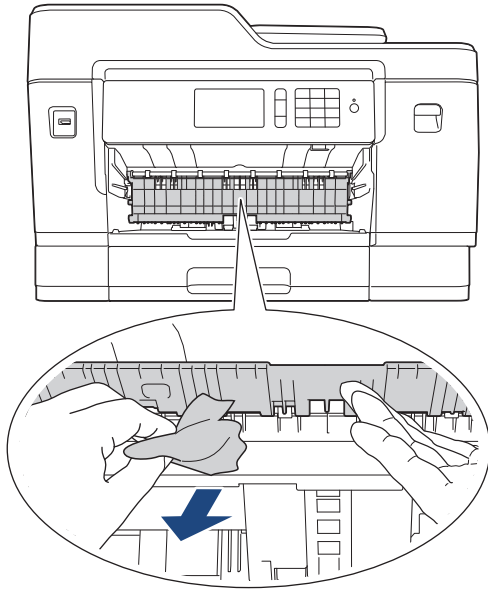

- b. Controleer zorgvuldig of zich nog vastgelopen papier in het apparaat (1) bevindt.

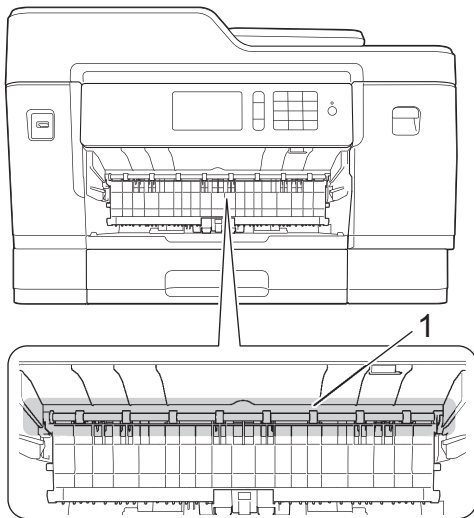

Als u klaar bent, gaat u naar de volgende stap.

5. Gebruik beide handen en de vingergrepen aan beide zijden van het apparaat om de scannerklep (1) in de geopende stand te zetten.

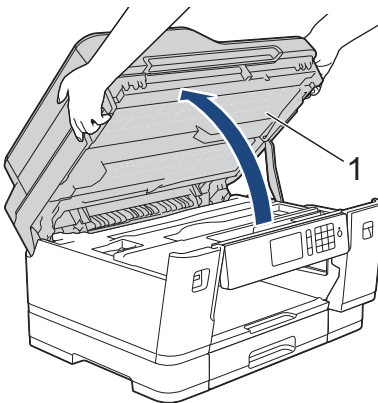

6. Trek het vastgelopen papier (1) langzaam uit het apparaat.

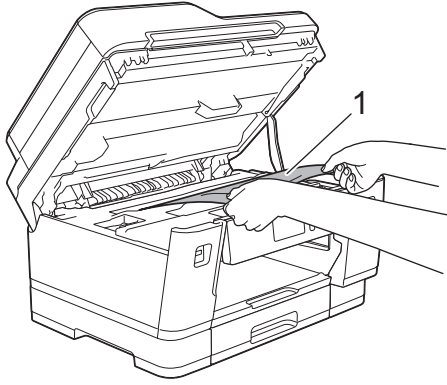

Als het foutbericht op het LCD-scherm een herhaling betreft, bijvoorbeeld [Opnieuw vast voor/achter], verplaatst u de printkop (indien nodig) om eventueel papier uit dit gedeelte te verwijderen. Zorg ervoor dat er geen papierresten in de hoeken van het apparaat (1) en (2) achterblijven.

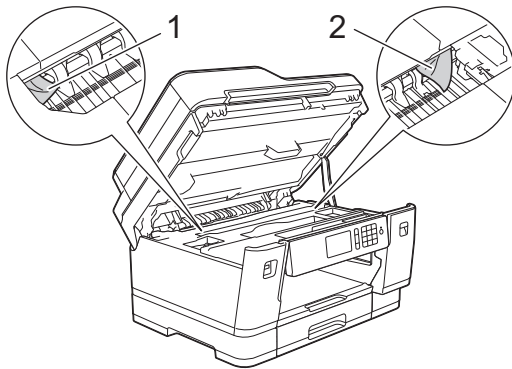

Als u klaar bent, gaat u naar de volgende stap.

BELANGRIJK

- Als de printkop zich in de rechterhoek bevindt (zie illustratie), kunt u de printkop niet verplaatsen. Sluit de scannerklep en sluit het netsnoer opnieuw aan. Open nogmaals de scannerklep en houd  ingedrukt tot de printkop in het midden staat. Haal vervolgens de stekker van het apparaat uit het stopcontact en verwijder het papier.

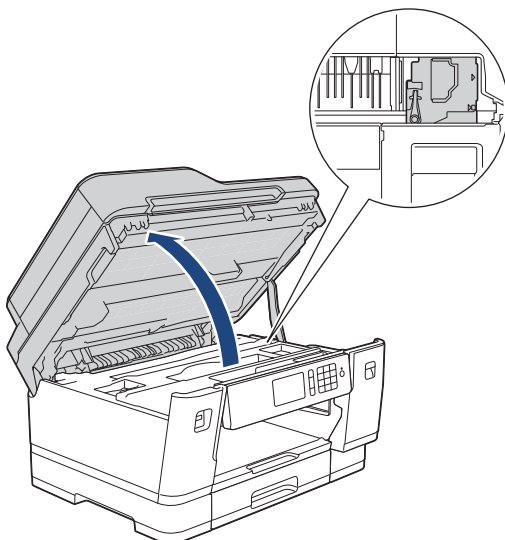

- Als het papier onder de printkop is vastgelopen, moet u de stekker van het apparaat uit het stopcontact trekken en vervolgens de printkop bewegen om het papier te verwijderen.
- Als u inkt op uw huid of kleding krijgt, wast u deze meteen af met zeep of een schoonmaakmiddel.

7. Gebruik de vingergrepen aan beide zijden van het apparaat om de scannerklep voorzichtig te sluiten.

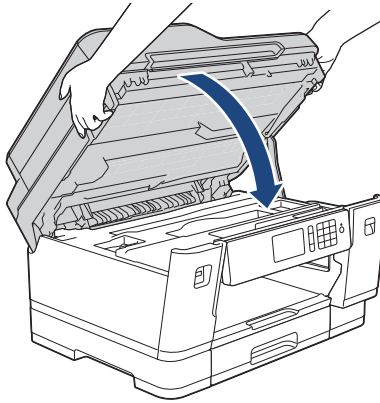

8. Als [Vast voor/achter] of [Opnieuw vast voor/achter] wordt weergegeven, doet u het volgende:
- Open de klep ter verwijdering van vastgelopen papier (1) aan de achterzijde van het apparaat.

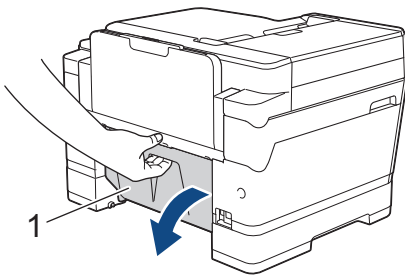

- Controleer zorgvuldig of zich nog papier in het apparaat bevindt en trek dit er langzaam uit.

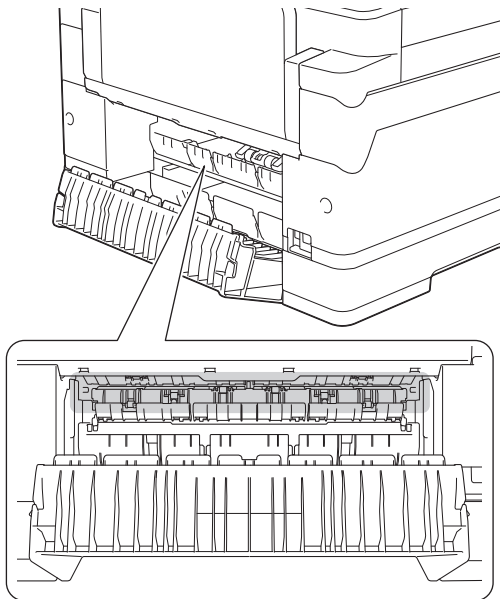

- Sluit de klep ter verwijdering van vastgelopen papier. Zorg dat de klep goed gesloten is.

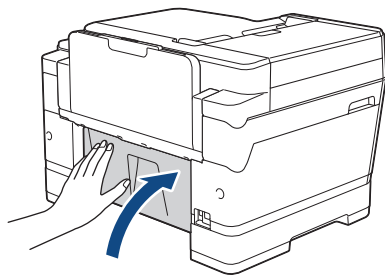

9. Als [Voor/MF-lade vastgelopen] of [Voor/MF-lade opnieuw vastgelopen] op het LCD-scherm wordt weergegeven, moet u de MF-lade zorgvuldig onderzoeken op vastgelopen papier. Duw de ontgrendelingshendel (1) naar de achterkant van het apparaat en trek het vastgelopen papier vervolgens uit de MF-lade.

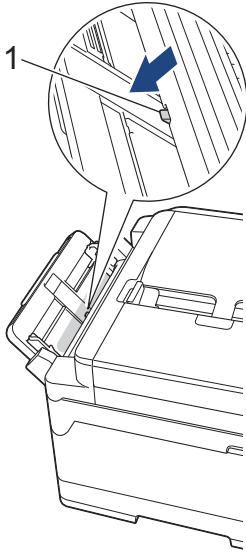

10. Als het foutbericht op het LCD-scherm een herhaling betrof, bijvoorbeeld [Opnieuw vast voor/achter], en u de papiersteun hebt verwijderd, plaatst u deze stevig terug in het apparaat. Zorg ervoor dat de papiersteun goed over de daarvoor bestemde richels glijdt.

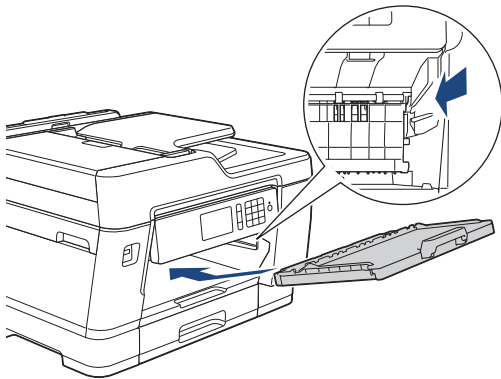

11. Duw lade 1 langzaam volledig in het apparaat.

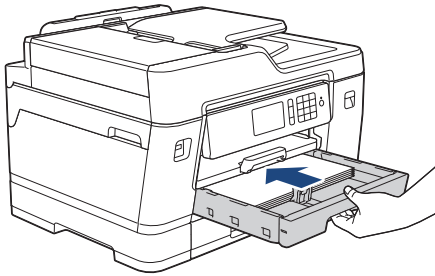

12. Steek de stekker weer in het stopcontact.



Als papier vaker vastloopt, kan het zijn dat een stukje papier in het apparaat vastzit.

➤➤ *Verwante informatie: Papiersnippers verwijderen*



Verwante informatie

- [Printer of papier vastgelopen](#)

Gerelateerde onderwerpen:

- [Uw faxen of faxjournaalrapport overbrengen](#)
- [Fout- en onderhoudsberichten](#)
- [Papiersnippers verwijderen](#)

Papier is achter in het apparaat vastgelopen

Als een van de volgende berichten over een papierstoring op het LCD-scherm wordt weergegeven, volgt u de volgende stappen:

- [Vast achter], [Opnieuw vast achter]
 - [Vast in MF-lade], [Opnieuw vast in MF-lade]
 - [Vast in lade2], [Opnieuw vast in lade2]
 - [Vast in lade3], [Opnieuw vast in lade3]
1. Haal de stekker van het apparaat uit het stopcontact.
 2. Als er papier in de MF-lade ligt, verwijder dit dan.
 3. Trek lade 1 (1) volledig uit het apparaat, zoals aangegeven door de pijl.

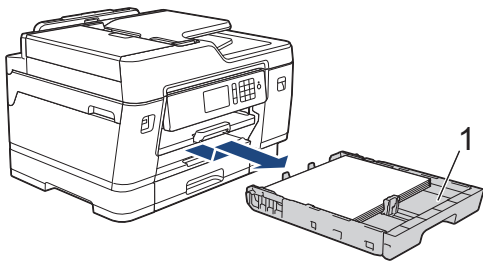

Als [Vast in lade2] of [Opnieuw vast in lade2] op het LCD-scherm wordt weergegeven, trekt u lade 2 (2) volledig uit het apparaat, zoals aangegeven door de pijl.

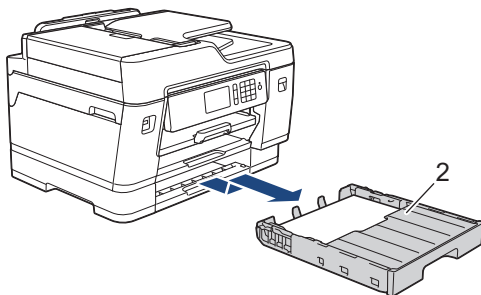

(MFC-J6947DW) Als [Vast in lade3] of [Opnieuw vast in lade3] op het LCD-scherm wordt weergegeven, trekt u lade 3 (3) volledig uit het apparaat, zoals aangegeven door de pijl.

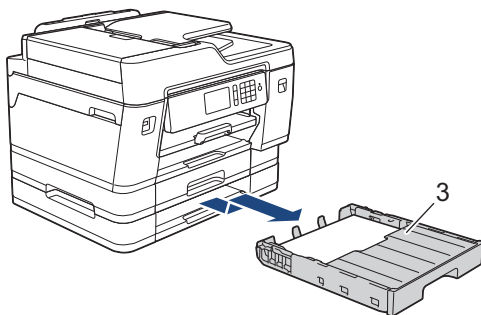

Als u klaar bent, gaat u naar de volgende stap.

4. Als [Vast achter], [Opnieuw vast achter], [Vast in lade2], [Opnieuw vast in lade2], [Vast in lade3] of [Opnieuw vast in lade3] op het LCD-scherm wordt weergegeven, doet u het volgende:
 - a. Open de klep ter verwijdering van vastgelopen papier (1) aan de achterzijde van het apparaat.

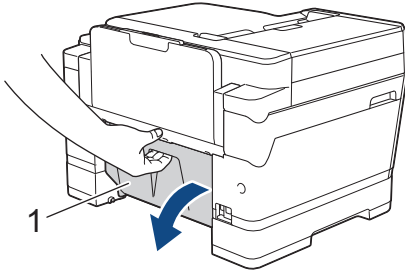

b. Trek het vastgelopen papier langzaam uit het apparaat.

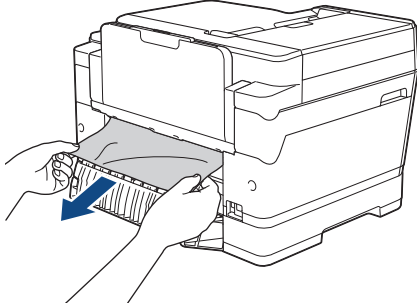

c. Sluit de klep ter verwijdering van vastgelopen papier. Zorg dat de klep goed gesloten is.

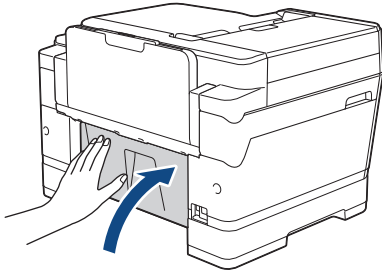

5. Als [Vast in MF-lade] of [Opnieuw vast in MF-lade] op het LCD-scherm wordt weergegeven duwt u de ontgrendelingshendel (1) naar de achterkant van het apparaat en trekt u het vastgelopen papier vervolgens uit de MF-lade.

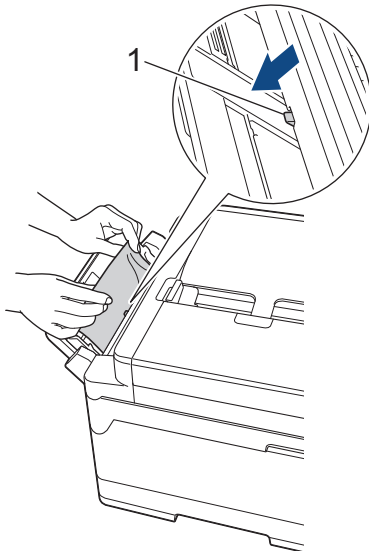

6. Gebruik beide handen en de vingergrepen aan beide zijden van het apparaat om de scannerklep (1) in de geopende stand te zetten.

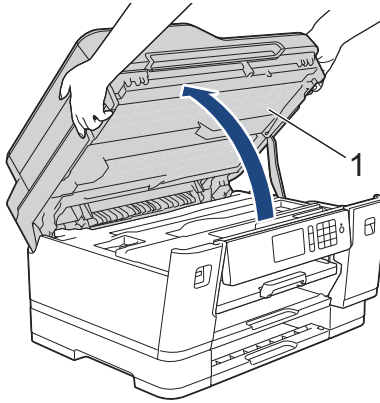

7. Trek het vastgelopen papier (1) langzaam uit het apparaat.

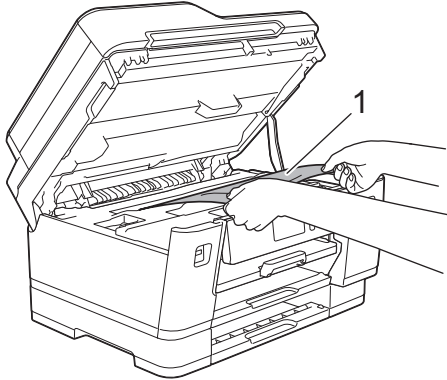

Als het foutbericht op het LCD-scherm een herhaling betreft, bijvoorbeeld [Opnieuw vast achter], verplaatst u de printkop (indien nodig) om eventueel papier uit dit gedeelte te verwijderen. Zorg ervoor dat er geen papierresten in de hoeken van het apparaat (1) en (2) achterblijven.

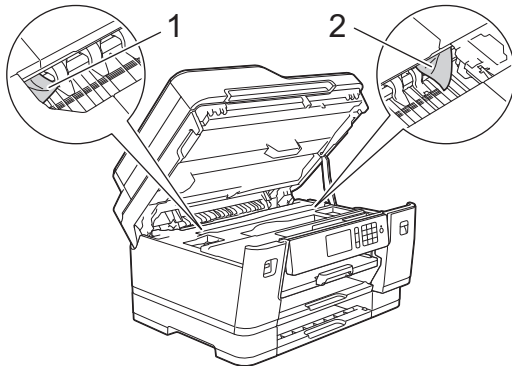

Als u klaar bent, gaat u naar de volgende stap.

BELANGRIJK

- Als de printkop zich in de rechterhoek bevindt (zie illustratie), kunt u de printkop niet verplaatsen. Sluit de scannerklep en sluit het netsnoer opnieuw aan. Open nogmaals de scannerklep en houd  ingedrukt tot de printkop in het midden staat. Haal vervolgens de stekker van het apparaat uit het stopcontact en verwijder het papier.

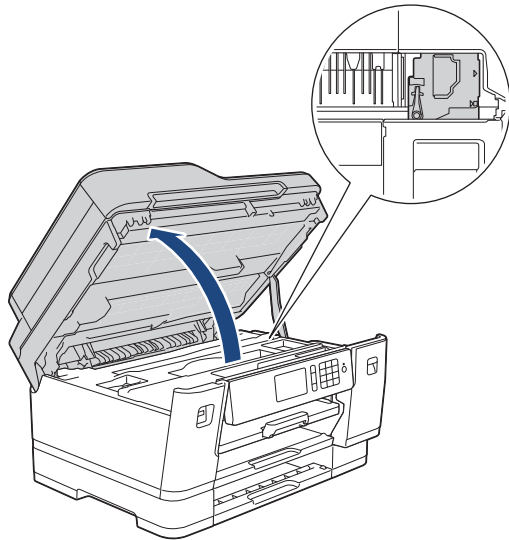

- Als het papier onder de printkop is vastgelopen, moet u de stekker van het apparaat uit het stopcontact trekken en vervolgens de printkop bewegen om het papier te verwijderen.
- Als u inkt op uw huid of kleding krijgt, wast u deze meteen af met zeep of een schoonmaakmiddel.

8. Gebruik de vingergrepen aan beide zijden van het apparaat om de scannerklep voorzichtig te sluiten.

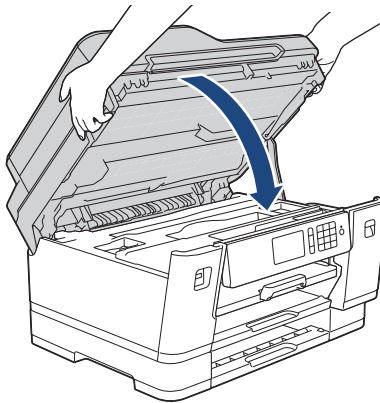

9. Duw de papierladen langzaam volledig in het apparaat.

- MFC-J6945DW

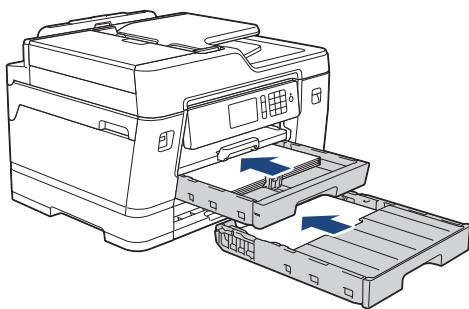

- MFC-J6947DW

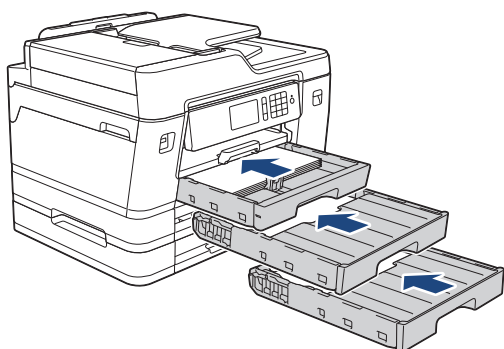

10. Steek de stekker weer in het stopcontact.



Als papier vaker vastloopt, kan het zijn dat een stukje papier in het apparaat vastzit.

➤➤ *Verwante informatie: Papiersnippers verwijderen*



Verwante informatie

- [Printer of papier vastgelopen](#)

Gerelateerde onderwerpen:

- [Uw faxen of faxjournaalrapport overbrengen](#)
 - [Papiersnippers verwijderen](#)
-

Papiersnippers verwijderen

1. Als er herhaaldelijk achter elkaar een papierstoring optreedt (3 of meer keer), wordt u via het LCD-scherm gevraagd de papierresten te verwijderen.
Druk op [Ja] om naar het beginscherm terug te keren.
2. Druk op  [Instellingen (Instell.)] > [Onderhoud] > [Verwijder papierresten].
3. Volg de instructies op het LCD-scherm om het vastgelopen papier te lokaliseren en te verwijderen.



Tijdens deze procedure moet u het onderhoudsvel (bij uw apparaat meegeleverd) in liggende richting in de getoonde opening invoeren, tot u voelt dat het papier naar binnen wordt getrokken. (Als u niet over het onderhoudsvel beschikt, gebruikt u een dikker vel papier van A4- of Letter-formaat, zoals glanzend papier.)

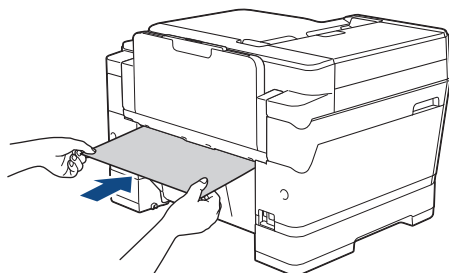

Verwante informatie

- [Printer of papier vastgelopen](#)

Gerelateerde onderwerpen:

- [Fout- en onderhoudsberichten](#)
- [Problemen met de papierverwerking en afdrukproblemen](#)
- [Papier is voor in het apparaat vastgelopen](#)
- [Papier is achter in het apparaat vastgelopen](#)

Als u problemen hebt met het apparaat



Voor technische ondersteuning neemt u contact op met de customer support van Brother.

Als u denkt dat er een probleem is met uw apparaat, raadpleegt u de volgende onderwerpen. U kunt de meeste problemen zelf oplossen.

Als u meer hulp nodig hebt, gaat u naar de pagina **Veelgestelde vragen en probleemoplossing** van uw model in het Brother Solutions Center op support.brother.com.

Wanneer u verbruiksartikelen gebruikt die niet afkomstig zijn van Brother, kan dit invloed hebben op de afdrukkwaliteit, de prestaties van de hardware en de betrouwbaarheid van het apparaat.

- [Problemen met de papierverwerking en afdrukproblemen](#)
- [Telefoon- en faxproblemen](#)
- [Overige problemen](#)
- [Netwerkproblemen](#)
- [Problemen met Google Cloud Print](#)
- [Problemen met AirPrint](#)

Problemen met de papierverwerking en afdrukproblemen

Als u na het lezen van deze tabel nog steeds hulp nodig hebt, gaat u naar het Brother Solutions Center op support.brother.com.



>> Afdrukproblemen



>> Problemen met de afdrukkwaliteit

>> Problemen met de papierverwerking





>> Ontvangen faxen afdrukken



Afdrukproblemen

Probleem	Suggesties
Er kan niet worden afgedrukt	<p>Controleer of de correcte printerdriver is geïnstalleerd en geselecteerd.</p> <p>Controleer of het scherm van het apparaat een foutmelding weergeeft. >>> <i>Verwante informatie: Fout- en onderhoudsberichten</i></p> <p>Controleer of het apparaat online is:</p> <ul style="list-style-type: none">• Windows Server 2008 Klik op  (Starten) > Configuratiescherm > Hardware en geluiden > Printers. Klik met de rechtermuisknop op Brother XXX-XXXX (waarbij XXXX uw modelnaam is). Zorg ervoor dat Printer online gebruiken niet in de lijst staat. Als het in de lijst staat, klik dan op deze optie om de driver op Online in te stellen.• Windows 7 en Windows Server 2008 R2 Klik op  (Starten) > Apparaten en printers. Klik met de rechtermuisknop op Brother XXX-XXXX (waarbij XXXX uw modelnaam is) en klik op Afdruktaken weergeven. Als de opties voor de printerdriver verschijnen, selecteert u uw printerdriver. Klik op Printer in de menubalk. Zorg ervoor dat Printer offline gebruiken niet is geselecteerd.• Windows 8 Verplaats uw muis naar de rechterbenedenhoek van uw bureaublad. Als de menubalk verschijnt, klikt u op Instellingen > Configuratiescherm. Klik in de groep Hardware en geluiden op Apparaten en printers weergeven. Klik met de rechtermuisknop op de Brother XXX-XXXX (waarbij XXXX uw modelnaam is). Klik op Afdruktaken weergeven. Als de opties voor de printerdriver verschijnen, selecteert u uw printerdriver. Klik in de menubalk op Printer en zorg ervoor dat Printer offline gebruiken niet is geselecteerd.• Windows 10 en Windows Server 2016 Klik op  > Systeem > Configuratiescherm. Klik in de groep Hardware en geluiden op Apparaten en printers weergeven. Klik met de rechtermuisknop op de Brother XXX-XXXX (waarbij XXXX uw modelnaam is). Klik op Afdruktaken weergeven. Als de opties voor de printerdriver verschijnen, selecteert u uw printerdriver. Klik in de menubalk op Printer en zorg ervoor dat Printer offline gebruiken niet is geselecteerd.• Windows Server 2012 Verplaats uw muis naar de rechterbenedenhoek van uw bureaublad. Als de menubalk verschijnt, klikt u op Instellingen > Configuratiescherm. Klik in de groep Hardware op Apparaten en printers weergeven. Klik met de rechtermuisknop op de Brother XXX-XXXX (waarbij XXXX uw modelnaam is). Klik op Afdruktaken weergeven. Als de opties voor de printerdriver verschijnen, selecteert u uw printerdriver. Klik in de menubalk op Printer en zorg ervoor dat Printer offline gebruiken niet is geselecteerd.• Windows Server 2012 R2 Klik op Configuratiescherm op het start-scherm. Klik in de groep Hardware op Apparaten en printers weergeven. Klik met de rechtermuisknop op de

Probleem	Suggesties
	<p>Brother XXX-XXXX (waarbij XXXX uw modelnaam is). Klik op Afdruktaken weergeven. Als de opties voor de printerdriver verschijnen, selecteert u uw printerdriver. Klik in de menubalk op Printer en zorg ervoor dat Printer offline gebruiken niet is geselecteerd.</p> <p>Een of meerdere inktcartridges zijn leeg. >> <i>Verwante informatie: De inktcartridges vervangen</i></p> <p>Als oude, niet-afgedrukte gegevens in de spooler van de printerdriver blijft, verhindert dit het afdrucken van nieuwe afdruktaken. Open het printerpictogram en wis alle gegevens als volgt:</p> <ul style="list-style-type: none"> • Windows Server 2008 Klik op  (Starten) > Configuratiescherm > Hardware en geluiden > Printers. • Windows 7 en Windows Server 2008 R2 Klik op  (Starten) > Apparaten en printers > Printers en faxapparaten. • Windows 8 Verplaats uw muis naar de rechterbenedenhoek van uw bureaublad. Als de menubalk verschijnt, klikt u op Instellingen > Configuratiescherm. Klik in de groep Hardware en geluiden op Apparaten en printers weergeven > Printers. • Windows 10 en Windows Server 2016 Klik op  > Systeem > Configuratiescherm. Klik in de groep Hardware en geluiden op Apparaten en printers weergeven > Printers. • Windows Server 2012 Verplaats uw muis naar de rechterbenedenhoek van uw bureaublad. Als de menubalk verschijnt, klikt u op Instellingen > Configuratiescherm. Klik in de groep Hardware op Apparaten en printers weergeven > Printers. • Windows Server 2012 R2 Klik op Configuratiescherm op het start-scherm. Klik in de groep Hardware op Apparaten en printers weergeven > Printers. • Mac Klik op de Systeemvoorkeuren... > Printers en scanners.
Kop- of voettekst is zichtbaar wanneer het document op het scherm wordt weergegeven, maar wordt niet afgedrukt.	<p>Er is een onbedrukbaar gedeelte aan de boven- en onderkant van de pagina. Pas de boven- en ondermarge voor uw document aan. >> <i>Verwante informatie: Onbedrukbaar gedeelte</i></p>
Kan afdrukken van 'Paginalay-out' niet uitvoeren.	<p>Controleer of de instellingen voor het papierformaat in de toepassing en in de printerdriver hetzelfde zijn.</p>
De afdruksnelheid is te traag.	<p>Wijzig de instelling in de printerdriver. Als u de hoogste resolutie selecteert, duurt het langer om de gegevens te verwerken, te versturen en af te drukken. Probeer de andere kwaliteitsinstellingen in de printerdriver als volgt:</p> <ul style="list-style-type: none"> • Windows Schakel het selectievakje Kleur verbetering op het tabblad Geavanceerd in de printerdriver uit. • Mac Selecteer Kleurinstellingen in de printerdriver, klik op Geavanceerde kleurinstellingen en schakel het selectievakje Kleur verbetering uit. <p>Schakel de functie Zonder Marges uit. Afdrukken zonder rand is trager dan normaal afdrukken. >> <i>Verwante informatie: Afdrukinstellingen (Windows) of Foto's afdrukken (Mac)</i></p> <p>Schakel de stille modus uit. In de stille modus is de afdruksnelheid langzamer. >> <i>Verwante informatie: Lawaai bij het afdrukken verminderen</i></p>

Problemen met de afdrukkwaliteit

Probleem	Suggesties
Slechte afdrukkwaliteit	<p>Controleer de afdrukkwaliteit.</p> <p>➤➤ <i>Verwante informatie: De afdrukkwaliteit controleren</i></p> <p>Zorg ervoor dat de instellingen voor het type media in de printerdriver of de instelling Type Papier in het menu van het apparaat overeenkomen met het soort papier dat u gebruikt.</p> <p>➤➤ <i>Verwante informatie: Het papierformaat en de papiersoort wijzigen</i></p> <p>➤➤ <i>Verwante informatie: Afdrukinstellingen (Windows) of Afdrukopties (Mac)</i></p> <p>Zorg ervoor dat uw inktcartridges vol zijn. De volgende zaken kunnen inkt doen samenklonteren:</p> <ul style="list-style-type: none"> • De uiterste gebruiksdatum die op de cartridge staat, is verstreken. • De inktcartridge is mogelijk niet correct opgeslagen vóór gebruik. <p>Gebruik originele inkt van Brother. Het gebruik van andere cartridges dan cartridges van Brother of het hervullen van gebruikte cartridges met inkt van andere merken wordt afgeraden.</p> <p>Zorg ervoor dat u een van de aanbevolen soorten papier gebruikt.</p> <p>➤➤ <i>Verwante informatie: Aanvaardbaar papier en andere afdrukmedia</i></p> <p>De aanbevolen omgevingstemperatuur voor uw apparaat is tussen 20 °C tot 33 °C.</p>
<p>Witte lijnen in tekst of grafische afbeeldingen.</p> 	<p>Reinig de printkop.</p> <p>➤➤ <i>Verwante informatie: De printkop van uw Brother-apparaat schoonmaken</i></p> <p>➤➤ <i>Verwante informatie: De printkop vanaf uw computer schoonmaken (Windows) of De printkop vanaf uw computer schoonmaken (Mac)</i></p> <p>Controleer en wijzig de papierinvoer.</p> <p>➤➤ <i>Verwante informatie: De papierinvoer corrigeren om de verticale lijnen te verminderen</i></p> <p>Gebruik originele inkt van Brother.</p> <p>Gebruik het aanbevolen type papier.</p> <p>➤➤ <i>Verwante informatie: Aanvaardbaar papier en andere afdrukmedia</i></p> <p>Om te zorgen dat de printkop en inktcartridges zo lang mogelijk meegaan en de afdrukkwaliteit op peil blijft, kunt u het apparaat het best zo min mogelijk loskoppelen van het stopcontact. Wacht na loskoppeling niet te lang voordat u het apparaat weer aansluit op het stopcontact. Gebruik bij voorkeur  om het apparaat uit te zetten. Bij gebruik van  krijgt het apparaat net genoeg stroom om te zorgen dat de printkop regelmatig, maar minder vaak, wordt gereinigd.</p>
<p>Er verschijnen regelmatig donkere lijnen.</p> 	<p>Controleer en wijzig de papierinvoer.</p> <p>➤➤ <i>Verwante informatie: De papierinvoer corrigeren om de verticale lijnen te verminderen</i></p>
Het apparaat print blanco pagina's.	<p>Controleer de afdrukkwaliteit.</p> <p>➤➤ <i>Verwante informatie: De afdrukkwaliteit controleren</i></p> <p>Gebruik originele inkt van Brother.</p> <p>Om te zorgen dat de printkop en inktcartridges zo lang mogelijk meegaan en de afdrukkwaliteit op peil blijft, kunt u het apparaat het best zo min mogelijk loskoppelen van het stopcontact. Wacht na loskoppeling niet te lang voordat u</p>

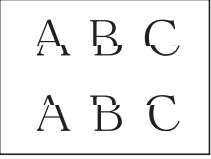
Probleem	Suggesties
	het apparaat weer aansluit op het stopcontact. Gebruik bij voorkeur  om het apparaat uit te zetten. Bij gebruik van  krijgt het apparaat net genoeg stroom om te zorgen dat de printkop regelmatig, maar minder vaak, wordt gereinigd.
Tekens en regels zijn vlekkelig. 	Controleer de uitlijning. >> <i>Verwante informatie: De afdrukuitlijning van uw apparaat van Brother controleren</i> >> <i>Verwante informatie: Controleer de afdrukuitlijning vanaf uw computer (Windows) of De afdrukuitlijning vanaf uw computer controleren (Mac)</i>
	Verander de afdrukinstellingen. >> <i>Verwante informatie: De afdrukinstellingen wijzigen bij afdrukproblemen</i>
Afgedrukte tekst of afbeeldingen staan scheef.	Zorg ervoor dat het papier correct in de papierlade is geplaatst en dat de papiergeleiders goed zijn afgesteld. >> <i>Verwante informatie: Papier plaatsen</i>
	Controleer of de klep ter verwijdering van vastgelopen papier goed gesloten is.
Er zit een vlek midden boven op de afgedrukte pagina.	Controleer of het papier niet te dik is en niet krult. >> <i>Verwante informatie: Aanvaardbaar papier en andere afdrukmedia</i>
Op de afdruk zitten vlekken of het lijkt of de inkt vlekt.	Zorg dat u het aanbevolen type papier gebruikt. Raak het papier pas aan als de inkt droog is. >> <i>Verwante informatie: Aanvaardbaar papier en andere afdrukmedia</i>
	Zorg dat het papier met de bedrukbare zijde naar beneden in de papierlade ligt.
	Gebruik originele inkt van Brother.
	Zorg er bij gebruik van fotopapier voor dat het papier met de glanzende zijde naar beneden in de lade ligt en dat u de juiste papiersoort hebt ingesteld. Als u een foto vanaf de computer afdrukt, stelt u het mediatype in de printerdriver in.
De inkt vlekt of is vochtig bij het gebruik van glanzend fotopapier.	Controleer beide zijden van het papier. Leg het papier met het glanzende (bedrukbare) oppervlak naar beneden. >> <i>Verwante informatie: Het papierformaat en de papiersoort wijzigen</i>
	Zorg bij gebruik van glanzend papier dat de papiersoort correct is ingesteld.
Er zitten vlekken op de achterkant of onder aan de pagina.	Controleer of er inkt op de geleiderol zit. >> <i>Verwante informatie: De geleiderollen van het apparaat schoonmaken</i>
	Gebruik originele inkt van Brother.
	Zorg dat de papiersteunklep wordt gebruikt. >> <i>Verwante informatie: Papier plaatsen</i>
	Controleer of er inkt op de papierinvoerrollen zit. >> <i>Verwante informatie: De papierinvoerrollen schoonmaken</i>
De afdrukken zijn gekreukeld.	<ul style="list-style-type: none"> • Windows Selecteer het tabblad Geavanceerd in de printerdriver, klik op Andere afdrukopties en vervolgens op Geavanceerde kleurinstellingen. Vink het selectievakje Bi-directioneel afdrukken uit. • Mac Selecteer Afdrukinstellingen in de printerdriver, klik op Geavanceerd, selecteer Andere afdrukopties en schakel het selectievakje Bi-directioneel afdrukken uit.
	Gebruik originele inkt van Brother.
Vlekken of vegen op de achterkant van het papier bij gebruik van de functie voor automatisch tweezijdig afdrukken.	Pas de optie voor het verminderen van vlekken aan in de eigenschappen of voorkeuren van de printerdriver. >> <i>Verwante informatie: Vlekken op afdrukken en papierstoringen voorkomen (Windows) of Vlekken op afdrukken en papierstoringen voorkomen (Mac)</i>

Problemen met de papierverwerking

Probleem	Suggesties
Het apparaat voert geen papier in.	Zorg ervoor dat de papierlade helemaal is ingeduwd tot hij op zijn plaats klikt.
	Zorg ervoor dat de klep ter verwijdering van vastgelopen papier achteraan het apparaat gesloten is.
	Als op het LCD-scherm van het apparaat het bericht Vastgelopen papier wordt weergegeven en het probleem niet verholpen is >> <i>Verwante informatie: Fout- en onderhoudsberichten</i>
	Als de papierlade leeg is, plaatst u een nieuwe stapel papier in de papierlade.
	Als er papier in de lade zit, moet u nagaan of het correct is geplaatst. Wanneer het papier gekruld is, moet u het plat maken. Soms moet u het papier uit de lade halen, de stapel omdraaien en weer in de papierlade plaatsen.
	Plaats minder papier in de lade en probeer het opnieuw.
	Maak de papierinvoerrollen schoon. >> <i>Verwante informatie: De papierinvoerrollen schoonmaken</i>
	Zorg ervoor dat het papier voldoet aan de specificaties voor het apparaat. >> <i>Verwante informatie: Papiergewicht en -dikte</i>
Fotopapier wordt niet goed ingevoerd.	Wanneer u afdrukt op fotopapier van Brother, plaatst u een extra vel van hetzelfde fotopapier in de papierlade. U vindt dit extra vel in de verpakking van het papier.
Het apparaat voert meerdere pagina's in.	<ul style="list-style-type: none"> • Zorg dat het papier op de juiste wijze in de papierlade is geplaatst. • Verwijder al het papier uit de lade en waaier de stapel papier goed door. Plaats het papier vervolgens terug in de lade. • Zorg ervoor dat u het papier niet te ver naar binnen duwt. >> <i>Verwante informatie: Papier plaatsen</i>
	Controleer of de klep ter verwijdering van vastgelopen papier goed gesloten is. >> <i>Verwante informatie: Printer of papier vastgelopen</i>
	Controleer of het scheidingskussen in de papierlade schoon is. >> <i>Verwante informatie: Het scheidingskussentje reinigen</i>
Het papier is vastgelopen.	>> <i>Verwante informatie: Printer of papier vastgelopen</i> Controleer of de papiergeleiders op het juiste papierformaat zijn afgesteld.
	Gebruik de instellingen voor het voorkomen van papierstoringen. Voor kopiëren >> <i>Verwante informatie: De afdrukinstellingen wijzigen bij afdrukproblemen</i> Voor afdrukken >> <i>Verwante informatie: Vlekken op afdrukken en papierstoringen voorkomen (Windows) of Vlekken op afdrukken en papierstoringen voorkomen (Mac)</i>
Papier loopt opnieuw vast.	Als papier vaker vastloopt, kan het zijn dat een stukje papier in het apparaat vastzit. Controleer of er nog papier vastzit in het apparaat. >> <i>Verwante informatie: Papiersnippers verwijderen</i>
Het papier loopt vast bij dubbelzijdig kopiëren of afdrukken.	Als papier vaak vastloopt tijdens tweezijdig kopiëren of tweezijdig afdrukken, zijn de papierinvoerrollen mogelijk vuil. Reinig de papierinvoerrollen. >> <i>Verwante informatie: De papierinvoerrollen schoonmaken</i>

Ontvangen faxen afdrukken

Probleem	Suggesties
<ul style="list-style-type: none"> • Tekst te dicht op elkaar • Horizontale strepen 	Dit is meestal te wijten aan een slechte telefoonlijn. Maak een kopie; als de kopie er goed uitziet, was de verbinding waarschijnlijk niet goed en was er statische ruis op de lijn. Vraag de andere partij om de fax opnieuw te verzenden.

Probleem	Suggesties
<ul style="list-style-type: none"> • Er ontbreken delen van de bovenste en onderste zinnen • Ontbrekende lijnen 	
Ontvangen faxen hebben zwarte lijnen.	De scanner van de afzender is mogelijk vuil. Vraag de afzender een kopie te maken om te controleren of het probleem wordt veroorzaakt door het apparaat van de afzender. Probeer of u de fax van een ander faxapparaat kunt ontvangen.
De linker- en rechtermarge zijn afgebroken of een enkele pagina wordt afgedrukt op twee pagina's.	Wanneer de ontvangen faxen zijn opgesplitst en afgedrukt op twee pagina's of wanneer u een bijkomende blanco pagina krijgt, is het ingestelde papierformaat misschien niet correct. >> Verwante informatie: Het papierformaat en de papiersoort wijzigen
	Schakel Automatische verkleining in. >> Verwante informatie: De paginagrootte van een te grote inkomende fax verkleinen
Ontvangen fax in kleur drukt alleen in zwart-wit af.	Vervang de kleureninktcartridges die leeg of bijna leeg zijn en vraag de afzender om de kleurenfax opnieuw te versturen. >> Verwante informatie: De inktcartridges vervangen



Verwante informatie

- Als u problemen hebt met het apparaat

Gerelateerde onderwerpen:

- Problemen oplossen
- Fout- en onderhoudsberichten
- De inktcartridges vervangen
- Onbedrukbaar gedeelte
- De afdrukkwaliteit controleren
- Het papierformaat en de papiersoort wijzigen
- Aanvaardbaar papier en andere afdrukmedia
- De printkop van uw Brother-apparaat schoonmaken
- De printkop vanaf uw computer schoonmaken (Windows)
- De printkop vanaf uw computer schoonmaken (Mac)
- De afdrukuitlijning van uw apparaat van Brother controleren
- Controleer de afdrukuitlijning vanaf uw computer (Windows)
- De afdrukuitlijning vanaf uw computer controleren (Mac)
- Papier plaatsen
- De geleiderollen van het apparaat schoonmaken
- De papierinvoerrollen schoonmaken
- De papierinvoerrollen schoonmaken
- Printer of papier vastgelopen
- De paginagrootte van een te grote inkomende fax verkleinen
- Papiergewicht en -dikte
- Afdrukinstellingen (Windows)
- Afdrukopties (Mac)
- Foto's afdrukken (Mac)
- Vlekken op afdrukken en papierstoringen voorkomen (Windows)
- Vlekken op afdrukken en papierstoringen voorkomen (Mac)
- Het scheidingskussentje reinigen
- De afdrukinstellingen wijzigen bij afdrukproblemen

-
- Lawaai bij het afdrukken verminderen
 - Papiersnippers verwijderen
 - De papierinvoer corrigeren om de verticale lijnen te verminderen
-

Telefoon- en faxproblemen

- >> Telefoonlijn of -verbindingen
- >> Inkomende oproepen afhandelen
- >> Faxen ontvangen
- >> Faxen verzenden

Telefoonlijn of -verbindingen

Probleem	Suggesties
Kiezen werkt niet. (Geen kiestoon)	<p>Controleer alle aangesloten snoeren. Controleer of het telefoonsnoer in de telefoonwandaansluiting en in de LINE-aansluiting van het apparaat is gestoken. Als u zich abonneert op DSL of VoIP-diensten, neemt u contact op met uw serviceaanbieder voor informatie over aansluitingen.</p> <p>Als u een VoIP-systeem gebruikt, kunt u proberen de VoIP-instelling te wijzigen naar <i>Basis (voor VoIP)</i>. Hiermee verlaagt u de modemsnelheid en wordt de ECM-modus (Error Connection Mode) uitgeschakeld.</p> <p>>> <i>Verwante informatie: Storing op de telefoonlijn/VoIP</i></p>
	<p>(Alleen beschikbaar voor enkele landen.)</p> <p>Wijzig de Toon/Puls-instelling.</p> <p>>> <i>Verwante informatie: Toon of puls instellen Kiesmodus</i></p>
	<p>Als er geen kiestoon is, sluit dan een werkende telefoon en telefoonsnoer aan op de aansluiting. Pak vervolgens de hoorn van een externe telefoon op en luister of u een kiestoon hoort. Als er nog steeds geen kiestoon is, vraag dan uw telefoonbedrijf om het snoer en/of de wandcontactdoos te controleren.</p>
Het apparaat neemt niet op wanneer er wordt gebeld.	<p>Controleer of het apparaat in de juiste ontvangstmodus staat voor uw instelling.</p> <p>>> <i>Verwante informatie: Kies de juiste ontvangstmodus</i></p> <p>Controleer of er een kiestoon hoorbaar is. Bel indien mogelijk uw apparaat om te controleren of deze de oproep aanneemt. Als er nog steeds geen antwoord is, controleert u of het telefoonsnoer in de telefoonwandaansluiting en de LINE-aansluiting van het apparaat steekt. Vraag uw telefoonbedrijf om de lijn te controleren als het apparaat niet overgaat wanneer u deze belt.</p>

Inkomende oproepen afhandelen

Probleem	Suggesties
Het apparaat registreert een spraakverbinding als faxtonen.	<p>Als Fax waarnemen op Aan staat, is uw apparaat gevoeliger voor geluiden. Uw apparaat heeft misschien per ongeluk stemmen of muziek op de lijn geïnterpreteerd als faxtonen en reageert dan met faxontvangsttonen. Schakel het apparaat uit door op  te drukken. Dit probleem kunt u wellicht vermijden door de functie Fax waarnemen uit te schakelen.</p> <p>>> <i>Verwante informatie: Stel Fax waarnemen in</i></p>
Een faxoproep naar het apparaat overzetten.	<p>Als u vanaf een tweede of externe telefoon hebt opgenomen, moet u de code voor activeren op afstand intoetsen (de fabrieksinstelling is *51). Als u vanaf een externe telefoon hebt opgenomen, drukt u op de Startknop om de fax te ontvangen.</p> <p>Hang op zodra uw apparaat opneemt.</p>
Speciale functies op een enkele lijn.	<p>Als u wisselgesprekken, wisselgesprekken en/of nummerweergave, voicemail, een antwoordapparaat, een alarmsysteem of andere speciale diensten samen met uw faxtoestel op een enkele telefoonlijn gebruikt, kan dit problemen opleveren bij het verzenden of ontvangen van faxen.</p> <p>Bijvoorbeeld: Als u zich abonneert op wisselgesprekken of bepaalde andere speciale diensten, en het signaal hiervan op de lijn binnenkomt terwijl uw apparaat een fax verzendt of ontvangt, kan dit signaal de fax tijdelijk onderbreken</p>

Probleem	Suggesties
	of verstoren. De ECM-modus (foutencorrectie) van Brother kan helpen om dit probleem te verhelpen. Deze situatie heeft betrekking op telefoonsystemen, en komt veel voor bij apparaten die informatie verzenden en ontvangen over een lijn waarop ook speciale functies worden gebruikt. Als het voor uw bedrijf van essentieel belang is dat ook de kleinste onderbrekingen worden voorkomen, raden we aan om een afzonderlijke telefoonlijn zonder speciale functies te gebruiken.

Facen ontvangen

Probleem	Suggesties
Kan geen fax ontvangen.	<p>Controleer alle aangesloten snoeren. Controleer of het telefoonsnoer in de telefoonwandaansluiting en in de LINE-aansluiting van het apparaat is gestoken. Als u zich abonneert op DSL- of VoIP-diensten, neemt u contact op met uw serviceaanbieder voor informatie over aansluitingen. Als u een VoIP-systeem gebruikt, kunt u proberen de VoIP-instelling te wijzigen naar <i>Basis (voor VoIP)</i>. Hiermee verlaagt u de modemsnelheid en wordt de ECM-modus (Error Connection Mode) uitgeschakeld.</p> <p>➤➤ <i>Verwante informatie: Storing op de telefoonlijn/VoIP</i></p> <p>Controleer of het apparaat in de juiste ontvangststand staat. Dit is afhankelijk van de externe apparaten en telefoonmaatschappijdiensten die aangesloten zijn op dezelfde lijn als uw Brother-apparaat.</p> <p>➤➤ <i>Verwante informatie: Kies de juiste ontvangstmodus</i></p> <ul style="list-style-type: none"> • Als u een afzonderlijke faxlijn hebt en u wilt dat uw apparaat van Brother automatisch alle inkomende faxen beantwoordt, selecteert u de stand <i>Alleen Fax</i>. • Als uw apparaat van Brother een lijn deelt met een extern antwoordapparaat, selecteert u de stand <i>Extern antwoordapparaat</i>. In de stand <i>Extern antwoordapparaat</i> ontvangt uw Brother-apparaat automatisch inkomende faxen, en bellers kunnen een bericht achterlaten op uw antwoordapparaat. • Als uw apparaat van Brother een lijn deelt met andere telefoontoestellen en u wilt dat het apparaat automatisch alle inkomende faxen beantwoordt, selecteert u de <i>Fax/Tel-modus</i>. In de <i>Fax/Tel-modus</i> ontvangt uw Brother-apparaat automatisch faxen en produceert deze een dubbel belsignaal om u op een telefoonoproep te attenderen. • Selecteer de stand <i>Handmatig</i> als u niet wilt dat uw Brother-apparaat automatisch inkomende faxen beantwoordt. In de stand <i>Handmatig</i> moet u elke inkomende oproep beantwoorden en het apparaat activeren om faxen te ontvangen. <p>De oproep wordt mogelijk beantwoord door een ander apparaat of een andere dienst op uw locatie voordat uw Brother-apparaat opneemt. Verlaag de instelling voor belvertraging om dit te testen:</p> <ul style="list-style-type: none"> • Als de ontvangstmodus op <i>Alleen Fax</i> of <i>Fax/Tel</i> is ingesteld, vermindert u de belvertraging tot één keer overgaan. <ul style="list-style-type: none"> ➤➤ <i>Verwante informatie: Stel het aantal keren in dat het apparaat overgaat voordat deze antwoordt (Belvertraging)</i> • Als de ontvangstmodus is ingesteld op <i>Extern antwoordapparaat</i>, vermindert u het aantal keer overgaan dat u hebt ingesteld op uw antwoordapparaat tot twee keer. • Als de ontvangstmodus is ingesteld op <i>Handmatig</i>, past u de belvertraging NIET aan. <p>Laat iemand anders u een testfax sturen:</p> <ul style="list-style-type: none"> • Als u de testfax goed hebt ontvangen, werkt uw apparaat naar behoren. Vergeet niet om de belvertraging of de instelling van het antwoordapparaat weer terug te zetten op de oorspronkelijke instelling. Als het probleem met het ontvangen van faxen zich opnieuw voordoet als u de belvertraging weer op de oorspronkelijke instelling hebt gezet, beantwoordt een persoon, een apparaat of een dienst de faxoproep voordat uw apparaat kan reageren.

Probleem	Suggesties
	<ul style="list-style-type: none"> Als u de fax niet hebt ontvangen, verstoort wellicht een ander apparaat of een dienst de ontvangst van de fax, of is er een probleem met uw faxlijn.
	<p>Als u een antwoordapparaat (stand Extern antwoordapparaat) op dezelfde lijn gebruikt als het apparaat van Brother, controleert u of uw antwoordapparaat goed is ingesteld.</p> <p>➤➤ <i>Verwante informatie: Een extern antwoordapparaat aansluiten</i></p> <ol style="list-style-type: none"> Sluit het externe antwoordapparaat aan zoals getoond in het volgende onderwerp: <ul style="list-style-type: none"> ➤➤ <i>Verwante informatie: Extern antwoordapparaat</i> Stel uw antwoordapparaat in op een of twee keer overgaan. Neem het uitgaande bericht op uw antwoordapparaat op. <ul style="list-style-type: none"> Neem vijf seconden stilte op aan het begin van uw uitgaande bericht. Wij adviseren u het bericht te beperken tot 20 seconden. Beëindig uw uitgaande bericht met uw code voor activeren op afstand voor wie handmatig faxen wil verzenden. Bijvoorbeeld: "Spreek een bericht in na de toon, of druk op *51 en verzend een fax." Stel uw antwoordapparaat in om oproepen te beantwoorden. Stel de ontvangstmodus van uw Brother-apparaat in op Extern antwoordapparaat. <ul style="list-style-type: none"> ➤➤ <i>Verwante informatie: Kies de juiste ontvangstmodus</i>
	<p>Controleer of de optie Fax waarnemen op uw apparaat van Brother is ingeschakeld. Met de functie Fax waarnemen kunt u een fax ook ontvangen wanneer u de oproep op een extern of tweede toestel hebt aangenomen.</p> <p>➤➤ <i>Verwante informatie: Stel Fax waarnemen in</i></p>
	<p>Als u vaak foutmeldingen ontvangt door eventuele storing op de telefoonlijn of als u een VoIP-systeem gebruikt, kunt u proberen de instelling Compatibiliteit op <i>Basis (voor VoIP)</i> te zetten.</p> <p>➤➤ <i>Verwante informatie: Storing op de telefoonlijn/VoIP</i></p>
	<p>Als u uw apparaat op een PBX- of ISDN-lijn aansluit, stel dan de menu-instelling van Telefoonlijn in op uw type telefoon.</p> <p>➤➤ <i>Verwante informatie: Het type telefoonlijn instellen</i></p>

Faxen verzenden

Probleem	Suggesties
Kan geen fax verzenden.	<p>Controleer alle aangesloten snoeren. Controleer of het telefoonsnoer in de telefoonwandaansluiting en in de LINE-aansluiting van het apparaat is gestoken. Als u zich abonneert op DSL of VoIP-diensten, neemt u contact op met uw serviceprovider voor informatie over aansluitingen.</p> <p>Als u een VoIP-systeem gebruikt, kunt u proberen de VoIP-instelling te wijzigen naar <i>Basis (voor VoIP)</i>. Hiermee verlaagt u de modemsnelheid en wordt de ECM-modus (Error Connection Mode) uitgeschakeld.</p> <p>➤➤ <i>Verwante informatie: Storing op de telefoonlijn/VoIP</i></p>
	<p>Druk het Verzendrapport af en controleer of er een fout is.</p> <p>➤➤ <i>Verwante informatie: Rapporten afdrukken</i></p>
	<p>Neem contact op met uw beheerder om uw instellingen voor Secure Function Lock te controleren.</p>
	<p>Vraag de andere partij om na te gaan of er papier zit in de ontvangende machine.</p>
Slechte verzendkwaliteit.	<p>Stel de resolutie in op Fijn of Superfijn. Maak een kopie om de scanfunctie van het apparaat te controleren. Als de kopieerkwaliteit slecht is, reinigt u de scanner.</p> <p>➤➤ <i>Verwante informatie: De scanner schoonmaken</i></p>

Probleem	Suggesties
Het verzendrapport meldt RESULT:NG.	Er is waarschijnlijk een tijdelijke storing of ruis op de lijn. Verzend de fax opnieuw. Als u een bericht via PC-FAX verzendt en in het verzendrapport RESULT:NG staat, is het geheugen van het apparaat wellicht vol. Om extra geheugen vrij te maken, kunt u Fax opslaan uitschakelen, faxen afdrukken die in het geheugen zijn opgeslagen of een uitgestelde fax annuleren. Als het probleem nog niet is verholpen, vraagt u het telefoonbedrijf om uw telefoonlijn te controleren. >> <i>Verwante informatie: Geheugenontvangst uitschakelen</i> >> <i>Verwante informatie: Een fax in het geheugen van het apparaat afdrukken</i> >> <i>Verwante informatie: Een fax die wordt verzonden annuleren</i> >> <i>Verwante informatie: Een wachtende fax controleren en annuleren</i>
	Als u uw apparaat op een PBX- of ISDN-lijn aansluit, stel dan de menu-instelling van Telefoonlijn in op uw type telefoon. >> <i>Verwante informatie: Het type telefoonlijn instellen</i>
	Als u vaak foutmeldingen ontvangt door eventuele storing op de telefoonlijn of als u een VoIP-systeem gebruikt, kunt u proberen de instelling Compatibiliteit op Basis (voor VoIP) te zetten. >> <i>Verwante informatie: Storing op de telefoonlijn/VoIP</i>
Verzonden faxen zijn blanco.	Laad het document op de juiste manier. >> <i>Verwante informatie: Documenten plaatsen in de automatische documentinvoer (ADF)</i> >> <i>Verwante informatie: Documenten op de glasplaat plaatsen</i>
Het formaat van de verzonden fax verschilt met het documentformaat.	Het apparaat detecteert mogelijk niet het juiste documentformaat van bepaalde documenten, zoals donkergekleurde documenten en transparanten. Selecteer het juiste documentformaat voor uw document.
	De documentsensor in de ADF (automatische documentinvoer) detecteert mogelijk het verkeerde documentformaat. Reinig de documentsensor van de ADF (automatische documentinvoer). >> <i>Verwante informatie: De documentsensor van de ADF reinigen</i>
Verticale zwarte lijnen bij het verzenden.	Zwarte verticale lijnen op faxen die u verzendt worden meestal veroorzaakt door vuil of correctievloeistof op de glazen strook. Maak de glazen strook schoon. >> <i>Verwante informatie: De scanner schoonmaken</i>

Verwante informatie

- [Als u problemen hebt met het apparaat](#)
 - [Stel de kiestoondetectie in](#)
 - [Storing op de telefoonlijn/VoIP](#)



Gerelateerde onderwerpen:

- [Problemen oplossen](#)
- [Toon of puls instellen Kiesmodus](#)
- [Kies de juiste ontvangstmodus](#)
- [Stel Fax waarnemen in](#)
- [Stel het aantal keren in dat het apparaat overgaat voordat deze antwoordt \(Belvertraging\)](#)
- [Een extern antwoordapparaat aansluiten](#)
- [Extern antwoordapparaat](#)
- [Het type telefoonlijn instellen](#)
- [Rapporten afdrukken](#)
- [De scanner schoonmaken](#)
- [De documentsensor van de ADF reinigen](#)
- [Ontvangst in geheugen uitschakelen](#)

-
- Een fax in het geheugen van het apparaat afdrukken
 - Een fax die wordt verzonden annuleren
 - Een wachtende fax controleren en annuleren
 - Documenten in de ADF (automatische documentinvoer) plaatsen
 - Documenten op de glasplaat plaatsen
-

Stel de kiestoondetectie in

Door de kiestoon op [Waarneming] in te stellen, wordt de tijd tot de kiestoon wordt waargenomen verkort.

1. Druk op  [Instellingen (Instell.)] > [Alle instell.] > [Stand.instel.] > [Kiestoon].
2. Druk op [Waarneming] of [Geen detectie].
3. Druk op .





Verwante informatie

- [Telefoon- en faxproblemen](#)

Storing op de telefoonlijn/VoIP

Als u problemen hebt met het verzenden of ontvangen van een fax door een mogelijke storing op de telefoonlijn, of als u een VoIP-systeem gebruikt, raden we u aan de modemsnelheid te wijzigen om faxstoringen tot een minimum te beperken.

1. Druk op  [Instellingen (Instell.)] > [Alle instell.] > [Stand. instel.] > [Compatibel].
2. Druk op de gewenste optie.
 - [Basic (voor VoIP) (Basic (voor VoIP))] verlaagt de modemsnelheid tot 9.600 bps en schakelt het ontvangen van kleurenfaxen en ECM (foutcorrectie) uit, behalve voor het verzenden van kleurenfaxen. Gebruik deze instelling alleen indien nodig, bijvoorbeeld als u vaak storing op de telefoonlijn hebt.
Om de compatibiliteit met de meeste VoIP-voorzieningen te verbeteren, raadt Brother aan de instelling bij Compatibel te wijzigen in [Basic (voor VoIP) (Basic (voor VoIP))].
 - [Normaal] stelt de modemsnelheid in op 14.400 bps.
 - [Hoog] stelt de modemsnelheid in op 33.600 bps.
3. Druk op .



- VoIP (Voice over IP) is een telefoonsysteem dat gebruikmaakt van een internetverbinding in plaats van een traditionele telefoonlijn.



Verwante informatie

- [Telefoon- en faxproblemen](#)

Gerelateerde onderwerpen:

- [Bellen via internet \(VoIP\) /Telefoonlijnstoring](#)
- [Fout- en onderhoudsberichten](#)

Overige problemen

- >> [Problemen met kopiëren](#)
- >> [Problemen met scannen](#)
- >> [Problemen met rechtstreeks afdrukken van foto's](#)
- >> [Problemen met software](#)

Problemen met kopiëren

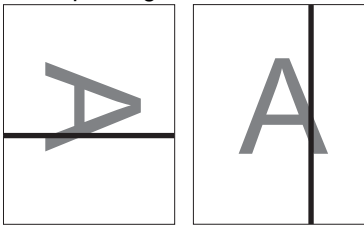
Probleem	Suggesties
Kan geen kopie maken.	Neem contact op met uw beheerder om uw instellingen voor Secure Function Lock te controleren.
Op kopieën worden zwarte lijnen of strepen afgedrukt. 	Zwarte lijnen op kopieën worden doorgaans veroorzaakt door vuil of correctievloeistof op de glazen strook. Reinig de glazen strook, de glasplaat, en de witte balk en het witte plastic erboven. >> <i>Verwante informatie: De scanner schoonmaken</i>
Kopieën bevatten zwarte vlekken.	Zwarte vlekken op kopieën worden doorgaans veroorzaakt door vuil of correctievloeistof op de glazen strook. Reinig de glasplaat en het witte plastic erboven. >> <i>Verwante informatie: De scanner schoonmaken</i>
De kopieën zijn blanco.	Laad het document op de juiste manier. >> <i>Verwante informatie: Documenten plaatsen in de automatische documentinvoer (ADF)</i> >> <i>Verwante informatie: Documenten op de glasplaat plaatsen</i>
Slechte kopieerresultaten bij het gebruik van de ADF.	Gebruik de glasplaat. >> <i>Verwante informatie: Documenten op de glasplaat plaatsen</i>
Bij gebruik van de ADF is het papierformaat van kopieën groter dan verwacht.	De documentsensor in de ADF (automatische documentinvoer) detecteert mogelijk het verkeerde documentformaat. Reinig de documentsensor van de ADF (automatische documentinvoer). >> <i>Verwante informatie: De documentsensor van de ADF reinigen</i>
De functie Aanp. aan pag. werkt niet goed.	Controleer of het document niet scheef op de glasplaat ligt. Leg het document recht en probeer het opnieuw. Het apparaat detecteert mogelijk niet het juiste documentformaat van bepaalde documenten, zoals donkergekleurde documenten en transparanten. De optie Passend op pagina werkt daardoor mogelijk niet. Selecteer in plaats van Passend op pagina een vergrotings- of verkleiningspercentage, afhankelijk van het formaat van uw document en papier.
Vlekken of vegen op de achterkant van het papier bij gebruik van de functie voor automatisch tweezijdig kopiëren.	Verander de afdrukinstellingen. >> <i>Verwante informatie: De afdrukinstellingen wijzigen bij afdrukproblemen</i>

Problemen met scannen

Probleem	Suggesties
Bij de start van de scan verschijnen TWAIN- of WIA-fouten. (Windows)	Zorg dat de Brother TWAIN- of WIA-driver als primaire bron is geselecteerd in uw scantoepping. Klik in Nuance™ PaperPort™ 14SE bijvoorbeeld op Bureaublad > Scaninstellingen > Selecteren... om de Brother TWAIN-/WIA-driver te selecteren.

Probleem	Suggesties
OCR (optische tekstherkenning) werkt niet.	Probeer de scanresolutie te verhogen.
Slechte scanresultaten bij het gebruik van de ADF. (Er verschijnen zwarte lijnen in de gescande gegevens.)	Reinig de witte balk en de glazen strook eronder. >> <i>Verwante informatie: De scanner schoonmaken</i>
	Gebruik de glasplaat. >> <i>Verwante informatie: Documenten op de glasplaat plaatsen</i>
Het formaat van de scanresultaten verschilt van het documentformaat.	Het apparaat detecteert mogelijk niet het juiste documentformaat voor bepaalde documenten, zoals donkergekleurde documenten en transparanten. Daardoor werkt de optie Automatisch voor het documentformaat mogelijk niet. Selecteer een andere formaatoptie dan Automatisch , afhankelijk van het formaat van uw document.
	De documentsensor in de ADF (automatische documentinvoer) detecteert mogelijk het verkeerde documentformaat. Reinig de documentsensor van de ADF (automatische documentinvoer). >> <i>Verwante informatie: De documentsensor van de ADF reinigen</i>

Problemen met rechtstreeks afdrukken van foto's

Probleem	Suggesties
Een gedeelte van de foto ontbreekt op de afdruk.	Zorg ervoor dat de functies Afdrukken zonder rand en Bijsnijden zijn uitgeschakeld. >> <i>Verwante informatie: Foto's zonder rand afdrukken vanaf een USB-flashstation</i> >> <i>Verwante informatie: Foto's afdrukken met automatisch bijsnijden</i>

Problemen met software

Probleem	Suggesties
Afdrukken lukt niet.	Verwijder de Brother-driver en installeer deze opnieuw.
"Apparaat bezet" wordt op het computerscherm weergegeven.	Controleer of er op het LCD-scherm van het apparaat geen foutmelding staat.

Verwante informatie

- [Als u problemen hebt met het apparaat](#)

Gerelateerde onderwerpen:

- [Problemen oplossen](#)
- [De scanner schoonmaken](#)
- [Documenten in de ADF \(automatische documentinvoer\) plaatsen](#)
- [Documenten op de glasplaat plaatsen](#)
- [Foto's zonder rand afdrukken vanaf een USB-flashstation](#)
- [Foto's afdrukken met automatisch bijsnijden](#)
- [De documentsensor van de ADF reinigen](#)
- [De afdrukinstellingen wijzigen bij afdrukproblemen](#)

Netwerkproblemen



- [Het hulpprogramma voor het herstellen van de netwerkverbinding gebruiken \(Windows\)](#)
- [Waar kan ik netwerkinstellingen van het Brother-apparaat vinden?](#)
- [Het lukt niet om de configuratie van het draadloze netwerk te voltooien.](#)
- [Mijn Brother-machine kan niet afdrukken, scannen of PC-FAX Ontvangen via het netwerk.](#)
- [Ik wil controleren of mijn netwerkapparaten naar behoren werken.](#)
- [Problemen oplossen](#)

Het hulpprogramma voor het herstellen van de netwerkverbinding gebruiken (Windows)

Gebruik het hulpprogramma voor het herstellen van de netwerkverbinding om de netwerkinstellingen van het Brother-apparaat te herstellen. Dit hulpprogramma wijst het juiste IP-adres en subnetmasker toe.

Controleer of het Brother-apparaat is ingeschakeld en op hetzelfde netwerk als uw computer is aangesloten.

1. Ga op een van de volgende manieren te werk:

Optie	Beschrijving
Windows 7	Klik op  (Starten) > Alle programma's > Brother > Brother Utilities . Klik op de vervolgkeuzelijst en selecteer uw modelnaam (indien nog niet gedaan). Klik in de linkernavigatiebalk op Hulpmiddelen en klik vervolgens op Netwerkverbinding repareren .
Windows 8/ Windows 10	Klik op  (Brother Utilities) en vervolgens op de vervolgkeuzelijst en selecteer uw modelnaam (indien nog niet geselecteerd). Klik in de linkernavigatiebalk op Hulpmiddelen en klik vervolgens op Netwerkverbinding repareren .



Als het scherm **Gebruikersaccountbeheer** verschijnt, klik dan op **Ja**.

2. Volg de instructies op uw computerscherm.
3. Controleer de diagnose door het netwerkconfiguratierapport af te drukken.



Het hulpprogramma voor het herstellen van netwerkverbindingen wordt automatisch gestart als u de optie **Hulpprogramma voor verbindingsherstel inschakelen** selecteert via de Status Monitor. Klik met de rechtermuisknop in het Status Monitor-venster en klik vervolgens op **Overige instellingen** > **Hulpprogramma voor verbindingsherstel inschakelen**. Dit is niet aan te raden wanneer uw netwerkbeheerder het IP-adres heeft ingesteld op Statisch, aangezien het IP-adres hiermee automatisch wordt gewijzigd.

Als zelfs na het gebruik van het hulpprogramma voor het herstellen van de netwerkverbinding het juiste IP-adres en subnetmasker nog steeds niet zijn toegewezen, vraagt u de netwerkbeheerder om deze informatie.



Verwante informatie

- [Netwerkproblemen](#)

Gerelateerde onderwerpen:

- [Het netwerkconfiguratierapport afdrukken](#)
- [Mijn Brother-machine kan niet afdrukken, scannen of PC-FAX Ontvangen via het netwerk.](#)
- [Ik wil controleren of mijn netwerkapparaten naar behoren werken.](#)

Waar kan ik netwerkinstellingen van het Brother-apparaat vinden?

- [De instellingen van het apparaat wijzigen vanaf een computer](#)
- [Het netwerkconfiguratie rapport afdrukken](#)

Het lukt niet om de configuratie van het draadloze netwerk te voltooien.

Schakel de draadloze router uit en vervolgens weer in. Probeer opnieuw de draadloze instellingen te configureren. Als het niet lukt om het probleem op te lossen, volgt u de onderstaande instructies:

Onderzoek het probleem met behulp van het WLAN-rapport.

Oorzaak	Actie	Interface
Uw beveiligingsinstellingen (SSID/Netwerksleutel) zijn niet juist.	<ul style="list-style-type: none"> Controleer de netwerkbeveiligingsinstellingen Hulp bij draadloze configuratie. Voor meer informatie en om het hulpprogramma te downloaden, gaat u naar de Downloads-pagina van uw model op het Brother Solutions Center via support.brother.com. Controleer of u de juiste beveiligingsinstellingen gebruikt. <ul style="list-style-type: none"> Raadpleeg de handleiding die u bij uw draadloze LAN-toegangspoort/router hebt ontvangen voor informatie over het achterhalen van de veiligheidsinstellingen. Het kan ook zijn dat de naam van de fabrikant of het modelnummer van de draadloze LAN-toegangspoort/router als de standaardbeveiligingsinstellingen worden gebruikt. Neem hierover contact op met de fabrikant van de toegangspoort/router, uw internetprovider of netwerkbeheerder. 	Draadloos
Het MAC-adres van uw Brother apparaat wordt niet toegestaan.	Controleer of het MAC-adres van het Brother-apparaat in het filter wordt toegestaan. U vindt het MAC-adres via het bedieningspaneel van het Brother-apparaat.	Draadloos
Uw draadloze LAN-toegangspoort/router staat in de sluimerstand (geeft de SSID niet door).	<ul style="list-style-type: none"> Voer de juiste SSID-naam of netwerksleutel handmatig in. Controleer de SSID-naam of de netwerksleutel in de handleiding die u bij uw draadloze LAN-toegangspoort/router hebt ontvangen en configureer de draadloze netwerkinstallatie opnieuw. 	Draadloos
Uw beveiligingsinstellingen (SSID/wachtwoord) zijn niet correct.	<ul style="list-style-type: none"> Bevestig de SSID en het wachtwoord. <ul style="list-style-type: none"> Wanneer u het netwerk handmatig configureert, worden de SSID en het wachtwoord op uw apparaat van Brother weergegeven. Als uw mobiele apparaat handmatige configuratie ondersteunt, worden de SSID en het wachtwoord weergegeven op het scherm van uw mobiel apparaat. 	Wi-Fi Direct
U maakt gebruik van Android™ 4.0.	Als de verbinding van uw mobiele apparaat (ongeveer zes minuten na gebruik van Wi-Fi Direct) wordt verbroken, probeert u de drukknopconfiguratie met WPS (aanbevolen) en stelt u het apparaat van Brother als een G/E in.	Wi-Fi Direct
Uw Brother-apparaat bevindt zich te ver van uw mobiele apparaat.	Plaats uw Brother-apparaat binnen een afstand van ongeveer 1 meter van het mobiele apparaat wanneer u de instellingen van het Wi-Fi Direct-netwerk configureert.	Wi-Fi Direct
Er bevinden zich obstakels (muren of meubels bijvoorbeeld) tussen uw apparaat en het mobiele apparaat.	Verplaats uw Brother-apparaat naar een plaats zonder obstakels.	Wi-Fi Direct
Er bevindt zich een draadloze computer, Bluetooth®-apparaat, magnetron of draadloze telefoon in de buurt van uw Brother-apparaat of mobiele apparaat.	Verwijder andere apparaten uit de buurt van het Brother-apparaat of het mobiele apparaat.	Wi-Fi Direct

Oorzaak	Actie	Interface
Als u al het bovenstaande hebt gecontroleerd en geprobeerd, maar uw Brother-apparaat de configuratie van Wi-Fi Direct nog steeds niet kan voltooien.	<ul style="list-style-type: none"> Schakel uw Brother-apparaat uit en daarna weer in. Probeer vervolgens de instellingen van Wi-Fi Direct opnieuw te configureren. Als u uw Brother-apparaat als een client-pc gebruikt, bevestig dan het aantal apparaten die tot het huidige Wi-Fi Direct netwerk zijn toegelaten en controleer hoeveel apparaten zijn verbonden. 	Wi-Fi Direct

Voor Windows

Als uw draadloze verbinding verbroken is en u al het bovenstaande hebt gecontroleerd en geprobeerd, raden we u aan het hulpprogramma voor het herstellen van de netwerkverbinding te gebruiken.



Verwante informatie



- [Netwerkproblemen](#)

Gerelateerde onderwerpen:

- [Uw apparaat voor een draadloos netwerk configureren wanneer de SSID niet wordt doorgegeven](#)
- [Wi-Fi Direct® gebruiken](#)

Mijn Brother-machine kan niet afdrukken, scannen of PC-FAX Ontvangen via het netwerk.

Oorzaak	Actie	Interface
De toegang tot het netwerk wordt door uw beveiligingssoftware geblokkeerd. (De functie netwerkscannen werkt niet.)	<ul style="list-style-type: none"> • Windows Configureer de beveiligings-/firewallsoftware van derden om Netwerkscannen toe te staan. Om poort 54925 toe te voegen voor netwerkscannen, voert u onderstaande informatie in: <ul style="list-style-type: none"> - Bij Naam: Voer een beschrijving in, bijvoorbeeld Brother NetScan. - Bij Poortnummer: Voer 54925 in. - Bij Protocol: Selecteer UDP. Raadpleeg de gebruiksaanwijzing van uw beveiligings-/firewallsoftware of neem contact op met de softwarefabrikant. • Mac (Brother iPrint&Scan) Klik in de menubalk Finder op Ga > Programma's en dubbelklik vervolgens op het pictogram van Brother iPrint&Scan. Het Brother iPrint&Scan-venster verschijnt. Klik op de knop Selecteer uw apparaat en volg daarna de aanwijzingen op het scherm om de netwerkmachine opnieuw te selecteren. (TWAIN-driver) Klik in de menubalk Finder op Ga > Programma's > Brother > TWAIN Driver Utility en dubbelklik vervolgens op het pictogram van Device Selector. Het venster Device Selector verschijnt. Selecteer opnieuw uw netwerkmachine, zorg ervoor dat Status op inactief staat en klik vervolgens op OK. 	Bedraad/ draadloos
De toegang tot het netwerk wordt door uw beveiligingssoftware geblokkeerd. (De functie PC-Fax Ontvangen via het netwerk werkt niet.) (Windows)	<p>Stel de beveiligings-/firewallsoftware van derden in om PC-FAX ontvangen toe te staan. Om poort 54926 toe te voegen voor PC-Fax ontvangen via het netwerk, voert u onderstaande informatie in:</p> <ul style="list-style-type: none"> • Bij Naam: Voer een beschrijving in, bijvoorbeeld Brother PC-Fax ontvangen. • Bij Poortnummer: Voer 54926 in. • Bij Protocol: Selecteer UDP. <p>Raadpleeg de gebruiksaanwijzing van uw beveiligings-/firewallsoftware of neem contact op met de softwarefabrikant.</p>	Bedraad/ draadloos
De toegang tot het netwerk wordt door uw beveiligingssoftware geblokkeerd.	<p>Beveiligingssoftware blokkeert mogelijk de toegang zonder een beveiligingswaarschuwing weer te geven, zelfs na een succesvolle installatie.</p> <p>Om toegang toe te staan, raadpleegt u de instructies voor uw beveiligingssoftware of neemt u contact op met de softwarefabrikant.</p>	Bedraad/ draadloos
Er werd geen beschikbaar IP-adres toegewezen aan uw Brother-apparaat.	<ul style="list-style-type: none"> • Bevestig het IP-adres en het subnetmasker. Controleer of de IP-adressen en subnetmaskers van uw computer en het Brother-apparaat juist zijn en zich in hetzelfde netwerk bevinden. Neem contact op met uw netwerkbeheerder voor meer informatie over hoe u het IP-adres en Subnetmasker verifieert. • Windows 	Bedraad/ draadloos

Oorzaak	Actie	Interface
	<p>Bevestig het IP-adres en het subnetmasker met het hulpprogramma voor het herstellen van de netwerkverbinding.</p> <ul style="list-style-type: none"> Mac <p>Controleer uw netwerkapparaten aan de hand van de ping-opdracht. Voor meer informatie over het controleren van uw netwerkinstellingen >> <i>Verwante informatie: Netwerkapparaten controleren met de pingopdracht.</i></p>	
De mislukte afdruktaak staat nog steeds in de afdrukwachtrij van de computer.	<ul style="list-style-type: none"> Als de mislukte afdruktaak nog steeds in de afdrukwachtrij van uw computer staat, verwijdert u deze. Dubbelklik anders in de volgende map op het printerpictogram en annuleer alle documenten: <ul style="list-style-type: none"> Windows 7 <p>Klik op  (Starten) > Apparaten en printers.</p> Windows 8 <p>Verplaats uw muis naar de rechterbenedenhoek van uw bureaublad. Als de menubalk verschijnt, klikt u op Instellingen > Configuratiescherm. Klik in de groep Hardware en geluiden op Apparaten en printers weergeven.</p> Windows 10 en Windows Server 2016 <p>Klik op  > Systeem > Configuratiescherm. Klik in de groep Hardware en geluiden op Apparaten en printers weergeven.</p> Windows Server 2008 <p>Klik op start > Configuratiescherm > Printers.</p> Windows Server 2012 <p>Verplaats uw muis naar de rechterbenedenhoek van uw bureaublad. Als de menubalk verschijnt, klikt u op Instellingen > Configuratiescherm. Klik in de groep Hardware op Apparaten en printers weergeven > Printers.</p> Windows Server 2012 R2 <p>Klik op Configuratiescherm op het start-scherm. Klik in de groep Hardware op Apparaten en printers weergeven.</p> Mac <p>Klik op Systeemvoorkeuren... > Printers en scanners.</p> 	Bedraad/ draadloos
Uw apparaat van Brother is niet met het draadloze netwerk verbonden.	Druk het WLAN-rapport af en controleer de foutcode op het afgedrukte rapport.	Draadloos

Als u al het bovenstaande hebt gecontroleerd en geprobeerd maar het Brother-apparaat nog steeds niet afdrukt en scant, verwijdert u de software en drivers van Brother en installeert u deze opnieuw.



Verwante informatie

- [Netwerkproblemen](#)

Gerelateerde onderwerpen:

- [Het WLAN-rapport afdrukken](#)
- [Het hulpprogramma voor het herstellen van de netwerkverbinding gebruiken \(Windows\)](#)
- [Foutcodes in het rapport voor draadloos LAN](#)
- [Netwerkapparaten controleren met de pingopdracht](#)
- [Ik wil controleren of mijn netwerkapparaten naar behoren werken.](#)

Ik wil controleren of mijn netwerkapparaten naar behoren werken.

Controle	Actie	Interface
Controleer of uw Brother-apparaat, toegangspoort/router of netwerkhub is ingeschakeld.	<p>Controleer het volgende:</p> <ul style="list-style-type: none"> Het netsnoer is goed aangesloten en het apparaat van Brother is ingeschakeld. De toegangspoort/router of hub is ingeschakeld en de verbindingsknop knippert. Alle beschermende verpakkingsmaterialen zijn van het apparaat verwijderd. De inktcartridges zijn op de juiste wijze geïnstalleerd. Het scannerdeksel en de klep ter verwijdering van vastgelopen papier zijn volledig gesloten. Het papier is op de juiste manier in de papierlade geplaatst. (Voor bedrade netwerken) Een netwerkkabel is stevig aangesloten op het Brother-apparaat en de router of hub. 	Bedraad/ draadloos
Controleer of u het Brother-apparaat kunt pingen vanaf uw computer.	<p>Ping het Brother-apparaat vanaf uw computer door bij de Windows-opdrachtprompt of in een Mac-toepassing het IP-adres of de knooppuntnaam te typen: ping <ipaddress> of <nodename>.</p> <ul style="list-style-type: none"> Succesvol: Uw Brother-apparaat werkt correct en is op hetzelfde netwerk aangesloten als uw computer. Niet succesvol: Uw Brother-apparaat is niet aangesloten op hetzelfde netwerk als uw computer. <p>(Windows) Raadpleeg de netwerkbeheerder en gebruik het hulpprogramma voor het herstellen van de netwerkverbinding om het IP-adres en het subnetmasker te herstellen.</p> <p>(Mac) Controleer of het IP-adres en het subnetmasker correct zijn ingesteld.</p>	Bedraad/ draadloos
Controleer of het Brother-apparaat verbinding heeft met het draadloze netwerk.	Druk het WLAN-rapport af en controleer de foutcode op het afgedrukte rapport.	Draadloos

Als u al het bovenstaande gecontroleerd en geprobeerd hebt, maar nog steeds problemen ondervindt, raadpleegt u de handleiding van uw draadloze LAN-toegangspoort/router voor het vinden van de SSID- en netwerksleutelgegevens en stelt u deze correct in.

✓ Verwante informatie

- Netwerkproblemen
 - Netwerkapparaten controleren met de pingopdracht

Gerelateerde onderwerpen:

- Het netwerkconfiguratie-rapport afdrukken
- Het WLAN-rapport afdrukken
- Het hulpprogramma voor het herstellen van de netwerkverbinding gebruiken (Windows)
- Mijn Brother-machine kan niet afdrukken, scannen of PC-FAX Ontvangen via het netwerk.
- Foutcodes in het rapport voor draadloos LAN

Netwerkapparaten controleren met de pingopdracht

Controleer de IP-adressen van uw computer en Brother-machine en controleer vervolgens of het netwerk correct werkt.

- >> [Configureer het IP-adres op uw computer \(Windows\)](#)
- >> [Configureer het IP-adres op uw computer \(Mac\)](#)
- >> [Configureer het IP-adres op uw Brother-apparaat](#)

Configureer het IP-adres op uw computer (Windows)

1. Ga op een van de volgende manieren te werk:

- Windows 7

Klik op /(Starten) > **Alle programma's** > **Accessoires** > **Opdrachtprompt**.

- Windows 8

Verplaats uw muis naar de rechterbenedenhoek van uw bureaublad. Als de menubalk verschijnt, klikt u op **Zoeken** > **Opdrachtprompt**.

- Windows 10

Klik op  > **Systeem** > **Opdrachtprompt**.

2. Typ "ipconfig" en druk vervolgens op Enter op uw toetsenbord.
3. Controleer de waarden van het IPv4-adres en het subnetmasker.
4. Typ "exit" en druk vervolgens op Enter op uw toetsenbord.

Configureer het IP-adres op uw computer (Mac)

1. Selecteer **Systeemvoorkeuren...** in het Apple-menu.
2. Klik op **Netwerk** > **Geavanceerd** > **TCP/IP**.
3. Controleer de waarden van het IPv4-adres en het subnetmasker.

Configureer het IP-adres op uw Brother-apparaat

Druk het netwerkconfiguratie rapport af en controleer de waarden van het IP-adres en het subnetmasker.

```
<IP Settings >
IP Address      192.168.11.250      (set manually)
Subnet Mask    255.255.255.0
IP Gateway     192.168.100.200
Boot Method    STATIC
Boot Tries     3
IP Filter      Disabled
```

Controleer de IP-adressen van uw computer en het Brother-apparaat. Controleer of de netwerkadresgedeelten hetzelfde zijn. Als het subnetmasker bijvoorbeeld "255.255.255.0" is, is het normaal dat alleen de hostadresgedeelten verschillen.

	Netwerkadres	Hostadres	
IP-Adres	192.168.100.	250	Stel het laatste nummer, dat overeenkomt met "0" in het subnetmasker, in op 1–254.
Subnetmasker	255.255.255.	0	Als het subnetmasker "255.255.255.0" is, zijn er doorgaans geen problemen. Gebruik dezelfde waarde voor al uw computers.

Verwante informatie

- [Ik wil controleren of mijn netwerkapparaten naar behoren werken.](#)

Gerelateerde onderwerpen:

- [Mijn Brother-machine kan niet afdrukken, scannen of PC-FAX Ontvangen via het netwerk.](#)
-

Problemen met Google Cloud Print

Probleem	Suggesties
Mijn Brother-machine wordt niet weergegeven in het printeroverzicht.	Controleer of het apparaat is ingeschakeld.
	Controleer of Google Cloud Print™ is ingeschakeld.
	Controleer of het apparaat is geregistreerd bij Google Cloud Print™. Als dit niet het geval is, probeer het dan opnieuw.
Afdrukken lukt niet.	Controleer of het apparaat is ingeschakeld.
	Controleer de netwerkinstellingen. >> <i>Verwante informatie</i>
	Bepaalde bestanden kunnen mogelijk niet worden afgedrukt of zien er niet precies zo uit als weergegeven.
Ik kan mijn Brother-machine niet bij Google Cloud Print™ registreren.	Zorg ervoor dat uw apparaat is aangesloten op een netwerk met internetverbinding.
	Controleer of de correcte datum en tijd op het apparaat zijn ingesteld.
Ik zie geen informatie op mijn Brother-machine wanneer ik deze bij Google Cloud Print™ probeer te registreren, zelfs niet nadat ik de registratiestappen heb herhaald.	Controleer of uw Brother-apparaat inactief is wanneer u deze registreert bij Google Cloud Print™.



Verwante informatie

- [Als u problemen hebt met het apparaat](#)

Gerelateerde onderwerpen:

- [Problemen oplossen](#)
- [Netwerkinstellingen voor Google Cloud Print](#)

Problemen met AirPrint

Probleem	Suggesties
Mijn Brother-machine wordt niet weergegeven in het printeroverzicht.	Controleer of uw Brother-apparaat is ingeschakeld.
	Controleer de netwerkinstellingen.
	Plaats het mobiele apparaat dichterbij uw draadloze toegangspunt/router of uw Brother-apparaat.
Afdrukken lukt niet.	Controleer of uw Brother-apparaat is ingeschakeld.
	Controleer de netwerkinstellingen.
Ik probeer een document van meerdere pagina's af te drukken vanaf een iOS-apparaat, maar ALLEEN de eerste pagina wordt afgedrukt.	Zorg ervoor dat u de meest recente versie van het besturingssysteem gebruikt. Raadpleeg het volgende artikel van Apple voor meer informatie over AirPrint: support.apple.com/kb/HT4356 .



Verwante informatie

- [Als u problemen hebt met het apparaat](#)

Gerelateerde onderwerpen:

- [Problemen oplossen](#)

De gegevens van het apparaat controleren

Doe het volgende om het serienummer, de firmwareversie en firmware-update van uw apparaat te controleren.

1. Druk op  [Instellingen (Instell.)] > [Alle instell.] > [Machine-info].
2. Druk op een van de volgende opties:

Optie	Beschrijving
Serienummer	Hiermee controleert u het serienummer van uw machine.
Firmware-versie	Hiermee controleert u de firmwareversie van uw machine.
Firmware bijwerken	Hiermee werkt u de machine bij met de meest recente firmware.
Firmware Auto Check	U kunt informatie over de firmware in het beginscherm bekijken.
Paginateller	Controleer het totaal aantal pagina's dat het apparaat heeft afgedrukt.

3. Druk op .

Verwante informatie

- [Problemen oplossen](#)

Uw apparaat resetten

1. Druk op  [Instellingen (Instell.)] > [Alle instell.] > [Stand. instel.] > [Reset].
2. Druk op de resetoctie die u wilt gebruiken.
3. Houd [OK] twee seconden ingedrukt om het apparaat opnieuw op te starten.



Verwante informatie

- [Problemen oplossen](#)
 - [Overzicht van de resetfuncties](#)

Gerelateerde onderwerpen:

- [Uw faxen of faxjournaalrapport overbrengen](#)
-

Overzicht van de resetfuncties

De volgende resetfuncties zijn beschikbaar:

1. [Apparaat resetten]

Hiermee kunt u apparaatinstellingen die u hebt veranderd weer herstellen.

Het adresboek, faxrapporten en oproepgeschiedenis blijven behouden.

2. [Netwerk]

U kunt de fabrieksinstellingen van de afdrukserver resetten (inclusief wachtwoord en IP-adresgegevens).

3. [Adresboek en fax]

Met de functie Adresboek en fax kunt u de volgende instellingen herstellen:

- Adresboek en Groepen instellen
- Geprogrammeerde faxtaken in het geheugen
Tijdklok en Verzamelen
- Stations-ID
Naam en Faxnummer
- Opties voor faxen op afstand
- Rapport
Verzendrapport, Adresboek en Fax Journaal
- Overzicht
Overzicht beller-id en Uitgaand Gesprek
- Faxen in het geheugen

4. [Alle instell.]

Gebruik de resetfunctie voor de instellingen om alle instellingen van het apparaat te resetten naar de instellingen die in de fabriek werden ingesteld.

Brother raadt u ten zeerste aan om deze functie uit te voeren wanneer u het apparaat wegdoet.



Ontkoppel de interfacekabel voordat u [Netwerk] of [Alle instell.] selecteert.



Verwante informatie

- [Uw apparaat resetten](#)

Gerelateerde onderwerpen:

- [Uw faxen of faxjournaalrapport overbrengen](#)

Routineonderhoud

- [De inktcartridges vervangen](#)
- [Uw apparaat van Brother schoonmaken](#)
- [Uw apparaat van Brother controleren](#)
- [De papierinvoer corrigeren om de verticale lijnen te verminderen](#)
- [De afdrukinstellingen wijzigen bij afdrukproblemen](#)
- [Uw Brother-apparaat verpakken en verzenden](#)

De inktcartridges vervangen

Uw Brother-apparaat is voorzien van een inktstippenteller. De inktstippenteller controleert automatisch het inktniveau in elk van de vier inktcartridges. Als de machine ontdekt dat een inktcartridge bijna leeg is, wordt een melding weergegeven.

Het LCD-scherm geeft aan welke inktcartridge moet worden vervangen. Volg de aanwijzingen op het LCD-scherm om de inktcartridges in de juiste volgorde te vervangen.

Als u door het apparaat wordt geïnstrueerd een inktcartridge te vervangen, bevat de inktcartridge nog een kleine hoeveelheid inkt.

! VOORZICHTIG

Als er inkt in uw ogen komt, spoel dit dan onmiddellijk met water weg. Als u niets doet, kan dit roodheid of een lichte ontsteking van de ogen veroorzaken. Raadpleeg in geval van afwijkende reacties een arts.

BELANGRIJK

Brother raadt u met klem af de bij uw machine geleverde inktcartridges met andere inkt te vullen. We bevelen u ook ten zeerste aan om alleen vervangende inktcartridges van het merk Brother te blijven gebruiken. Gebruik of poging tot gebruik van mogelijk niet-compatibele inkt en/of cartridges in de Brother-machine kan de machine beschadigen en/of tot een gebrekkige afdrukkwaliteit leiden. Onze garantie is niet van toepassing op problemen veroorzaakt door het gebruik van ongeautoriseerde inkt en/of cartridges van derden. Om uw aanschaf te beschermen en de beste prestatie van de machine van Brother te verkrijgen, raden we ten strengste het gebruik van originele inktcartridges van Brother aan.

1. Open het deksel van de inktcartridge (1).

Als een of meer van de inktcartridges aan vervanging toe is, wordt op het LCD-scherm [Alleen zwart-wit afdrukken] of [Vervang inkt] weergegeven.

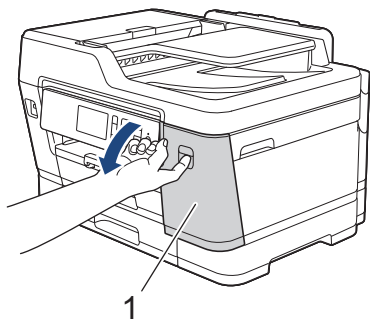

Als de zwarte inktcartridge leeg is, is [Vervang inkt] de enige melding die verschijnt. U moet de zwarte inktcartridge vervangen.

2. Druk op de ontgrendelingshendel om de cartridgekleur die op het LCD-scherm wordt weergegeven te ontgrendelen en de inktcartridge uit het apparaat te verwijderen, zoals in de afbeelding getoond.

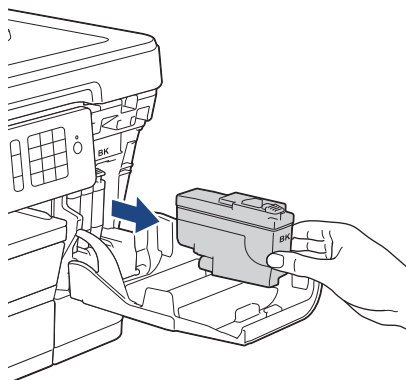
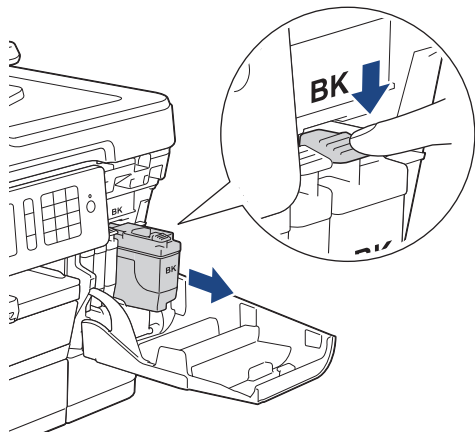

3. Open de verpakking met de nieuwe inktcartridge voor de kleur die op het LCD-scherm wordt aangegeven en haal vervolgens de inktcartridge eruit.

BELANGRIJK

- Raak het met (1) gemarkeerde gebied op de inktcartridge **NOOIT** aan. De cartridge wordt dan mogelijk niet gedetecteerd door het apparaat.

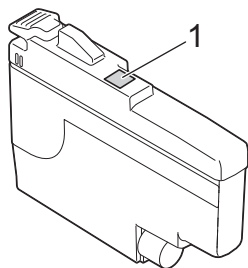

- Schud alleen de **zwarte** inktcartridge 15 keer horizontaal heen en weer, zoals afgebeeld, voordat u deze in de machine plaatst.

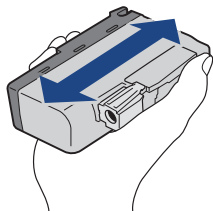

4. Plaats de inktcartridge in de richting van de pijl op het etiket. Elke kleur heeft zijn eigen vaste positie.

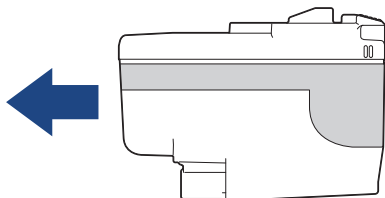

5. Duw voorzichtig op het deel met de aanduiding 'PUSH' tot de cartridgehendel vastklikt. Sluit vervolgens het deksel van de inktcartridge.

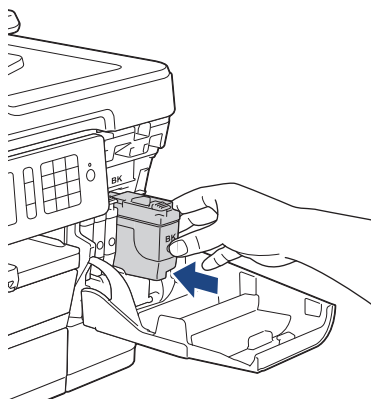

Er wordt automatisch een reset uitgevoerd voor de inktstippenteller.



Als [Geen inktcartridge (Geen inktpatroon)] of [Kan niet detect.] op het LCD-scherm wordt weergegeven nadat u de inktcartridge hebt geïnstalleerd, controleert u of de inktcartridge correct is geïnstalleerd. Verwijder de inktcartridge en plaats hem langzaam opnieuw tot deze op zijn plaats klikt.

BELANGRIJK

- Schud NIET met de inktcartridges. Als u inkt op uw huid of kleding krijgt, wast u deze meteen af met zeep of een schoonmaakmiddel.
- Verwijder inktcartridges ALLEEN als deze aan vervanging toe zijn, anders weet het apparaat niet hoeveel inkt er nog in de inktcartridge zit.
- Raak NOOIT de houders voor de inktcartridges aan; de inkt kan anders vlekken op uw huid achterlaten.
- Als de kleuren gemengd zijn omdat u een inktcartridge in de verkeerde positie hebt geïnstalleerd, wordt op het LCD-scherm [Verkeerde kleur inkt] weergegeven.
Controleer welke inktcartridges niet op de juiste kleurpositie zijn geïnstalleerd en plaats deze in de correcte positie.
- Gebruik ongeopende inktcartridges vóór de uiterste verbruiksdatum die op de verpakking van de inktcartridge vermeld staat.
- Maak de inktcartridge NOOIT open en knoei er niet mee; hierdoor kan de inktcartridge inkt verliezen.



Verwante informatie

- [Routineonderhoud](#)

Gerelateerde onderwerpen:

- [Fout- en onderhoudsberichten](#)
- [Problemen met de papierverwerking en afdrukproblemen](#)
- [Uw Brother-apparaat verpakken en verzenden](#)

Uw apparaat van Brother schoonmaken

- [De scanner schoonmaken](#)
- [De documentsensor van de ADF reinigen](#)
- [De printkop van uw Brother-apparaat schoonmaken](#)
- [De printkop vanaf uw computer schoonmaken \(Windows\)](#)
- [De printkop vanaf uw computer schoonmaken \(Mac\)](#)
- [Het LCD-scherm schoonmaken](#)
- [De buitenkant van het apparaat schoonmaken](#)
- [De geleiderollen van het apparaat schoonmaken](#)
- [De papierinvoerrollen schoonmaken](#)
- [Het scheidingskussentje reinigen](#)
- [De papierinvoerrollen schoonmaken](#)
- [De papierdoorvoerrollen voor papierlade 2 en lade 3 reinigen](#)

De scanner schoonmaken

1. Haal de stekker van het apparaat uit het stopcontact.
2. Til het documentdeksel op (1). Reinig de glasplaat (2) en het witte plastic (3) met een zachte, pluisvrije doek die is bevochtigd met water.

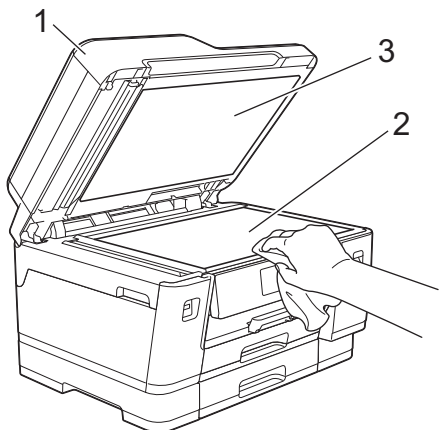

3. Reinig de witte balk (1) en de glazen strook (2) in de ADF met een pluisvrije doek die is bevochtigd met water.

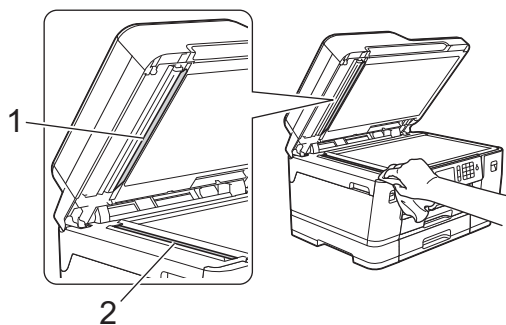

4. Open de klep van de glasplaat (1) en reinig de witte balk (2) en de glazen strook (3) met een pluisvrije doek die is bevochtigd met water.

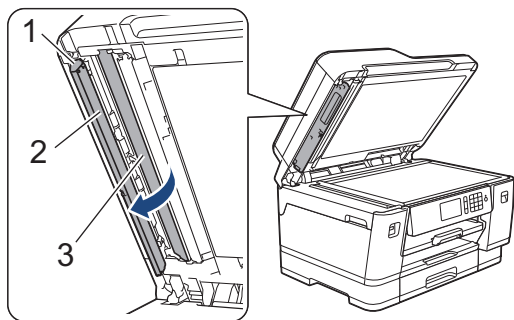



Nadat u de glasplaat en glazen strook hebt gereinigd met een zachte, pluisvrije doek die met water is bevochtigd, voelt u met uw vingertoppen of er nog vuil op zit. Als u vuil voelt, reinigt u de glasstrook en met name het vuile gedeelte opnieuw. Het kan zijn dat u het schoonmaken drie of vier keer moet herhalen. Maak na elke schoonmaakbeurt een kopie.



Als er vuil of correctievloeistof op de glazen strook zit, is er een verticale streep zichtbaar op de afdruk.



Nadat de glazen strook is gereinigd, is de verticale streep verdwenen.



Verwante informatie

- [Uw apparaat van Brother schoonmaken](#)

Gerelateerde onderwerpen:

- [Telefoon- en faxproblemen](#)
- [Overige problemen](#)

De documentsensor van de ADF reinigen

Door de documentsensor van de ADF regelmatig te reinigen, kan worden voorkomen dat het apparaat het verkeerde documentformaat detecteert.

1. Reinig de ADF-documentsensor (1) met een droge, zachte, pluisvrije doek.

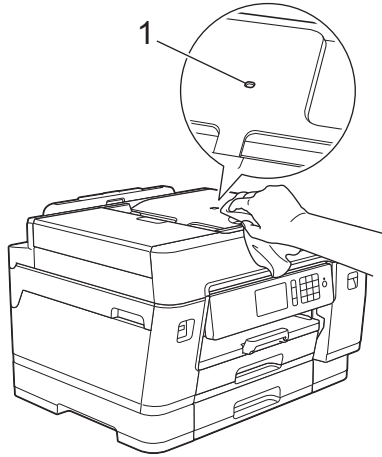

Verwante informatie

- [Uw apparaat van Brother schoonmaken](#)

Gerelateerde onderwerpen:

- [Telefoon- en faxproblemen](#)
- [Overige problemen](#)

De printkop van uw Brother-apparaat schoonmaken

Om een goede afdrukkwaliteit te behouden, maakt het apparaat automatisch en wanneer nodig de printkop schoon. Als er een probleem met de afdrukkwaliteit is, kunt u het schoonmaakproces handmatig starten.

- Als er op de afgedrukte pagina's een horizontale streep of een leeg gedeelte door de tekst of afbeeldingen loopt, dient u de printkop te reinigen. Geef afhankelijk van de probleemkleur op of u alleen zwart, drie kleuren tegelijk (geel/cyaan/magenta), of alle vier kleuren tegelijk wilt reinigen.
- Bij het reinigen van de printkop wordt inkt verbruikt.
- Wanneer de kop te vaak wordt gereinigd, wordt er onnodig inkt verbruikt.

BELANGRIJK

Raak de printkop NOOIT aan. Als u de printkop aanraakt, kan deze blijvend worden beschadigd en kan de garantie erop vervallen.

1. Druk op  [Instellingen (Instell.)] > [Onderhoud] > [Printkop reinigen].
2. Druk op [Alleen zwart], [Alleen kleur (Alleen kleur)] of [Alle inkt].
3. Druk op [Normaal], [Sterk] of [Zeer sterk].
4. Druk op [Start].

De machine reinigt de printkop.



- Als u de printkop hebt gereinigd en de afdruk daarmee niet verbeterd is, probeer dan om voor elke kleur waarmee u problemen ondervindt een vervangende originele inktcartridge van Brother te installeren. Reinig de printkop opnieuw. Als de kwaliteit dan nog niet verbeterd is, neemt u contact op met de klantenservice van Brother of uw Brother-leverancier.
- U kunt de printkop ook vanaf uw computer reinigen.



Verwante informatie

- [Uw apparaat van Brother schoonmaken](#)

Gerelateerde onderwerpen:

- [Problemen met de papierverwerking en afdrukproblemen](#)
- [De printkop vanaf uw computer schoonmaken \(Windows\)](#)
- [De printkop vanaf uw computer schoonmaken \(Mac\)](#)

De printkop vanaf uw computer schoonmaken (Windows)

Om een goede afdrukkwaliteit te behouden, maakt het apparaat automatisch en wanneer nodig de printkop schoon. Als er een probleem met de afdrukkwaliteit is, kunt u het schoonmaakproces handmatig starten.

1. Ga op een van de volgende manieren te werk:

- Voor Windows Server 2008

Klik op  (**Starten**) > **Configuratiescherm** > **Hardware en geluiden** > **Printers**.

- Voor Windows 7 en Windows Server 2008 R2

Klik op  (**Starten**) > **Apparaten en printers**.

- Voor Windows 8

Verplaats uw muis naar de rechterbenedenhoek van uw bureaublad. Wanneer de menubalk verschijnt, klikt u op het menu **Instellingen** en vervolgens op **Configuratiescherm**. Klik in de groep **Hardware en geluiden** op **Apparaten en printers weergeven**.

- Voor Windows Server 2012

Verplaats uw muis naar de rechterbenedenhoek van uw bureaublad. Wanneer de menubalk verschijnt, klikt u op het menu **Instellingen** en vervolgens op **Configuratiescherm**. Klik in de groep **Hardware** op **Apparaten en printers weergeven**.

- Voor Windows Server 2012 R2

Klik op **Configuratiescherm** op het **start**-scherm. Klik in de groep **Hardware** op **Apparaten en printers weergeven**.

- Voor Windows 10 en Windows Server 2016

Klik op  > **Systeem** > **Configuratiescherm**. Klik in de groep **Hardware en geluiden** op **Apparaten en printers weergeven**.

2. Klik met de rechtermuisknop op het pictogram **Brother XXX-XXXX** (waarbij XXXX voor de naam van uw model staat) en selecteer vervolgens **Voorkeursinstellingen voor afdrucken**. Als de opties voor de printerdriver verschijnen, selecteert u uw printerdriver.

Het dialoogvenster voor de printerdriver wordt weergegeven.

3. Klik op het tabblad **Onderhoud**.

4. Selecteer een van de volgende opties:

Optie	Beschrijving
Afdrukkwaliteit controleren...	Hiermee kunt u de testpagina afdrucken en de afdrukkwaliteit controleren.
Printkop reinigen...	Hiermee kunt u het reinigingsproces handmatig starten. Selecteer deze functie als een regel of blanco stukken in tekst of afbeeldingen op de testpagina voorkomen.

5. Ga op een van de volgende manieren te werk:

- Als u de optie **Afdrukkwaliteit controleren...** hebt geselecteerd, klikt u op **Start**.

De testpagina wordt afgedrukt.

- Als u de optie **Printkop reinigen...** hebt geselecteerd, selecteert u als reinigingstype de optie **Alleen zwart**, **Alleen kleur** of **Alle** en klikt u vervolgens op **Volgende**.

6. Selecteer de optie **Normaal**, **Sterk** of **Zeer sterk** als reinigingssterkte en klik vervolgens op **Volgende**.

7. Klik op **Start**.

Het reinigen wordt gestart.



Verwante informatie

- [Uw apparaat van Brother schoonmaken](#)

Gerelateerde onderwerpen:

- [Problemen met de papierverwerking en afdrukproblemen](#)
- [De printkop van uw Brother-apparaat schoonmaken](#)

De printkop vanaf uw computer schoonmaken (Mac)

Om een goede afdrukkwaliteit te behouden, maakt het apparaat automatisch en wanneer nodig de printkop schoon. Als er een probleem met de afdrukkwaliteit is, kunt u het schoonmaakproces handmatig starten.

1. Selecteer **Systeemvoorkeuren...** in het Apple-menu.
2. Selecteer **Printers en scanners** en vervolgens het apparaat.
3. Klik op de knop **Opties en toebehoren....**
4. Klik op het tabblad **Onderhoud** en vervolgens op de knop **Open Printerhulpprogramma**.
Het Status Monitor-venster verschijnt.
5. Klik op het menu **Besturing** en selecteer vervolgens **Onderhoud**.
6. Selecteer een van de volgende opties:

Optie	Beschrijving
Afdrukkwaliteit controleren...	Hiermee kunt u de testpagina afdrukken en de afdrukkwaliteit controleren.
Printkop reinigen...	Hiermee kunt u het reinigingsproces handmatig starten. Selecteer deze functie als een regel of blanco stukken in tekst of afbeeldingen op de testpagina voorkomen.

7. Ga op een van de volgende manieren te werk:
 - Als u de optie **Afdrukkwaliteit controleren...** hebt geselecteerd, klikt u op **Start**.
De testpagina wordt afgedrukt.
 - Als u de optie **Printkop reinigen...** hebt geselecteerd, selecteert u als reinigingstype de optie **Alleen zwart**, **Alleen kleur** of **Alle** en klikt u vervolgens op **Volgende**.
8. Selecteer de optie **Normaal**, **Sterk** of **Zeer sterk** als reinigingssterkte en klik vervolgens op **Volgende**.
9. Klik op **Start**.
Het reinigen wordt gestart.

Verwante informatie

- [Uw apparaat van Brother schoonmaken](#)

Gerelateerde onderwerpen:

- [Problemen met de papierverwerking en afdrukproblemen](#)
- [De printkop van uw Brother-apparaat schoonmaken](#)

Het LCD-scherm schoonmaken

BELANGRIJK

Gebruik GEEN vloeibare reinigingsmiddelen (inclusief ethanol).

1. Houd  ingedrukt om het apparaat uit te zetten. Op het LCD-scherm wordt enkele seconden [Afsluiten] weergegeven voordat de stroom wordt uitgeschakeld.
2. Reinig het LCD-scherm met een droge, zachte, pluisvrije doek.

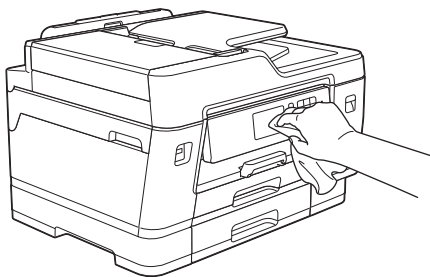

Verwante informatie

- [Uw apparaat van Brother schoonmaken](#)

De buitenkant van het apparaat schoonmaken

BELANGRIJK

- Reiniging met vluchtige vloeistoffen, zoals verdunner of benzine, beschadigt de buitenkant van het apparaat.
- Gebruik GEEN reinigingsmiddelen die ammoniak bevatten.
- Gebruik GEEN isopropylalcohol om het bedieningspaneel te reinigen. Het paneel kan hierdoor barsten.

1. Als de papiersteunklep open is, klappt u deze in en schuift u vervolgens de papiersteun naar binnen.
2. Trek de papierladen (1) volledig uit het apparaat, zoals aangegeven door de pijl.

- Lade 1

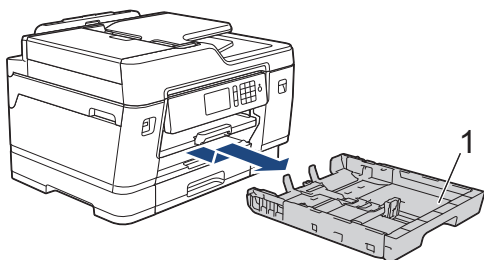

- Lade 2

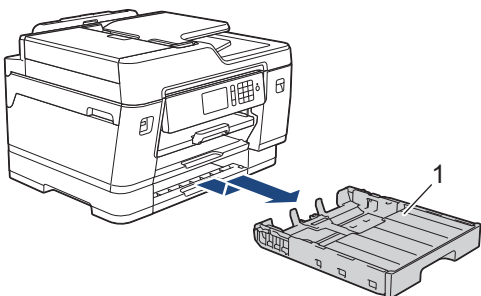

- Lade 3 (MFC-J6947DW)

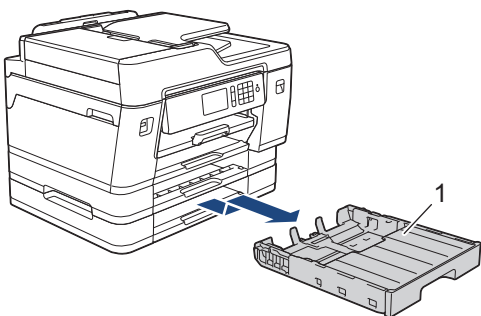

3. Maak de buiten- en binnenkant van het apparaat schoon met een droge, pluisvrije doek.

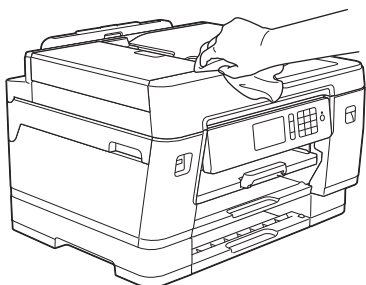

4. Verwijder alles wat eventueel nog in de papierlade vastzit. Maak de binnen- en buitenkant van de papierlade schoon met een droge, pluisvrije doek.

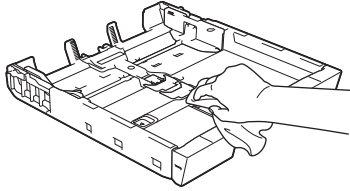

5. Duw de papierlade langzaam volledig in het apparaat.



Verwante informatie

- [Uw apparaat van Brother schoonmaken](#)
-

De geleiderollen van het apparaat schoonmaken

⚠ WAARSCHUWING

⚡ Haal de stekker van het apparaat uit het stopcontact voordat u de geleiderol reinigt. Als u dit niet doet, kunt u een elektrische schok krijgen.

1. Gebruik beide handen en de vingergrepen aan beide zijden van het apparaat om de scannerklep in de geopende stand te zetten.
2. Reinig de geleiderol van de machine (1) en het gedeelte eromheen en veeg eventuele inkt weg met een droge, zachte, pluisvrije doek.

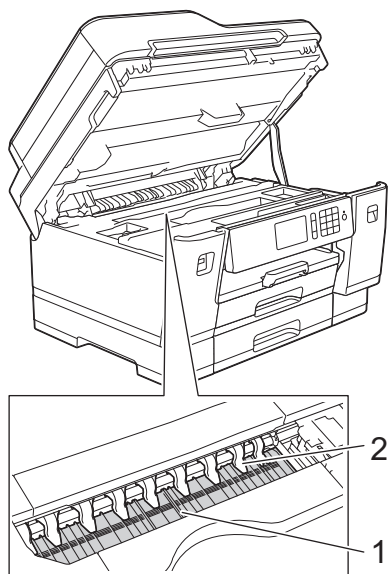

BELANGRIJK

Zorg dat u de negen uitsteeksels (2) NIET verbuigt of er te hard op drukt. Hierdoor kunt u schade veroorzaken.

3. Sluit de scannerklep voorzichtig met beide handen.

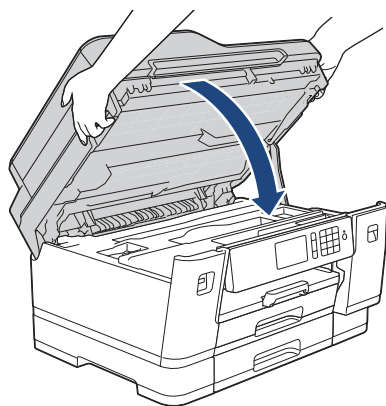

4. Sluit het netsnoer weer aan.

✓ Verwante informatie

- [Uw apparaat van Brother schoonmaken](#)

Gerelateerde onderwerpen:

- [Problemen met de papierverwerking en afdrukproblemen](#)
-

De papierinvoerrollen schoonmaken

Als de papierinvoerrollen bevuild zijn door inktvlekken of papierstof kan dit invoerproblemen veroorzaken.

1. Haal de stekker van het apparaat uit het stopcontact.
2. Als de papiersteunklep open is, klapt u deze in en schuift u vervolgens de papiersteun naar binnen.
3. Trek de papierlade (1) volledig uit het apparaat, zoals aangegeven door de pijl.

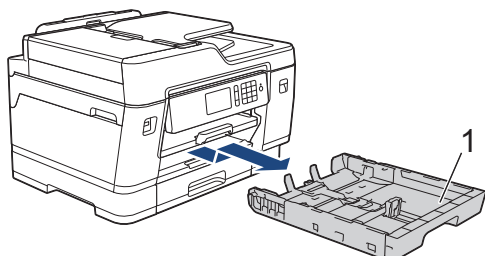

4. Til de papiersteun (1) omhoog en trek deze in een schuine hoek volledig uit het apparaat, zoals aangegeven door de pijl.

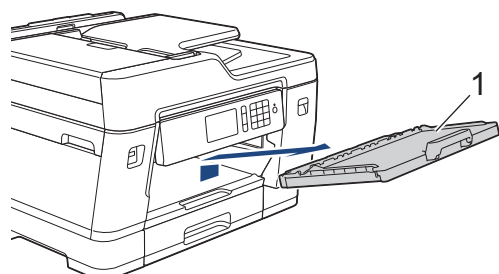

5. Reinig de voorzijde van de papierinvoerrollen (1) in een heen en weer gaande beweging met een zachte, pluisvrije doek die met water is bevochtigd. Wrijf de rollen na het reinigen na met een droge, zachte, pluisvrije doek om al het vocht te verwijderen.

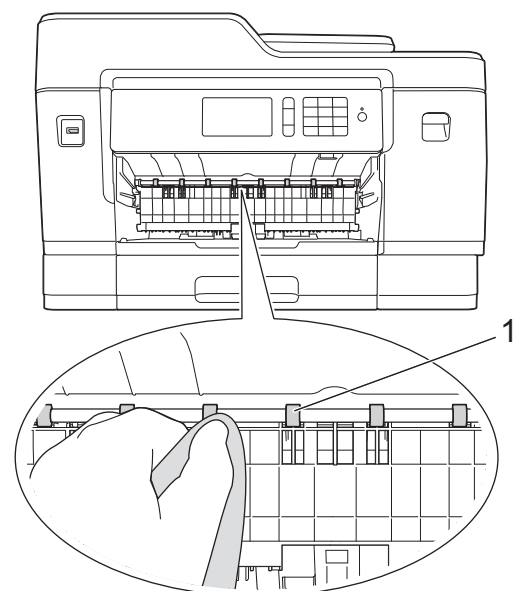

6. Open de klep ter verwijdering van vastgelopen papier (2) en reinig vervolgens de achterzijde van de papierinvoerrollen (1) met een zachte, pluisvrije doek die met water is bevochtigd. Wrijf de rollen na het reinigen na met een droge, zachte, pluisvrije doek om al het vocht te verwijderen.

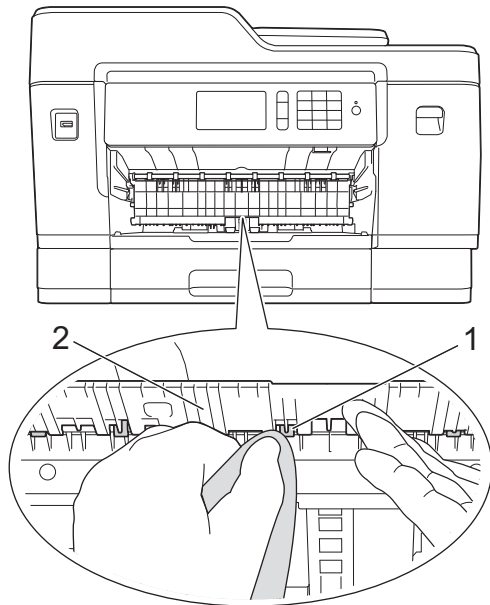

7. Duw de papierlade stevig terug in het apparaat. Zorg ervoor dat de papiersteun goed over de daarvoor bestemde richels glijdt.

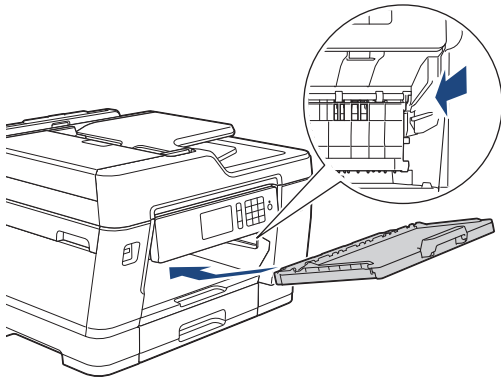

8. Duw de papierlade langzaam volledig in het apparaat.
9. Steek de stekker weer in het stopcontact.



Gebruik het apparaat pas weer wanneer de rollen droog zijn. Als u het apparaat gebruikt terwijl de rollen nog niet droog zijn, kunnen er problemen met het invoeren van het papier optreden.

✓ **Verwante informatie**

- [Uw apparaat van Brother schoonmaken](#)

Gerelateerde onderwerpen:

- [Problemen met de papierverwerking en afdrukproblemen](#)

Het scheidingskussentje reinigen

Door het scheidingskussentje regelmatig te reinigen, kan worden voorkomen dat het apparaat meerdere vellen papier invoert wanneer er zich slechts enkele vellen papier in de lade bevinden.

1. Als de papiersteunklep open is, klapt u deze in en schuift u vervolgens de papiersteun naar binnen.
2. Trek de papierladen (1) volledig uit het apparaat, zoals aangegeven door de pijl.
 - Lade 1

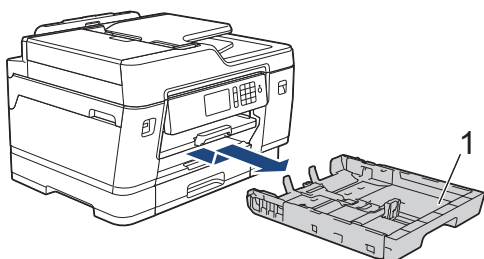

- Lade 2

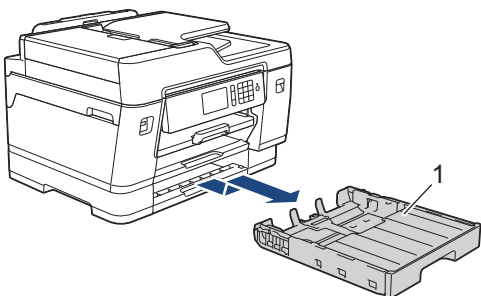

- Lade 3 (MFC-J6947DW)

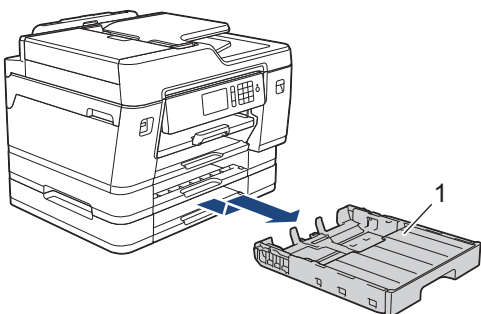

3. Reinig het kussen (1) met een zachte, pluisvrije doek die met water is bevochtigd.
Gebruik na het reinigen van het kussen een droge, zachte, pluisvrije doek om al het vocht te verwijderen.

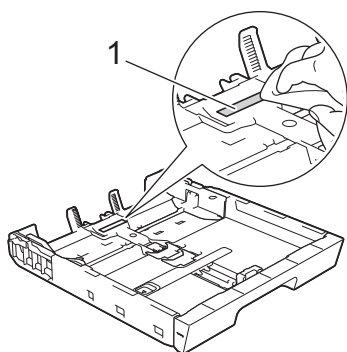

4. Duw de papierlade langzaam volledig in het apparaat.



Verwante informatie

- [Uw apparaat van Brother schoonmaken](#)

Gerelateerde onderwerpen:

- [Problemen met de papierverwerking en afdrukproblemen](#)
-

De papierinvoerrollen schoonmaken

Door de papierdoorvoerrollen regelmatig schoon te maken zorgt u ervoor dat het papier steeds goed doorgevoerd wordt en er geen papierstoringen optreden.

1. Haal de stekker van het apparaat uit het stopcontact.
2. Als de papiersteunklep open is, klapt u deze in en schuift u vervolgens de papiersteun naar binnen.
3. Trek de papierlade (1) volledig uit het apparaat, zoals aangegeven door de pijl.

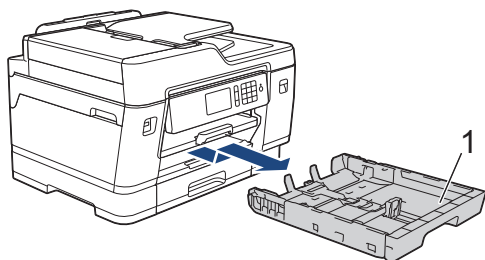

4. Til de papiersteun (1) omhoog en trek deze in een schuine hoek volledig uit het apparaat, zoals aangegeven door de pijl.

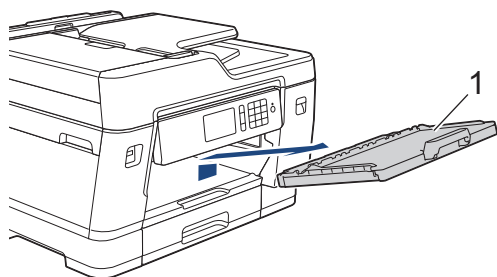

5. Reinig de papierdoorvoerrollen (1) met een zachte, pluisvrije doek die met water is bevochtigd. Draai de rollen langzaam rond zodat het hele oppervlak gereinigd wordt. Wrijf de rollen na het reinigen na met een droge, zachte, pluisvrije doek om al het vocht te verwijderen.

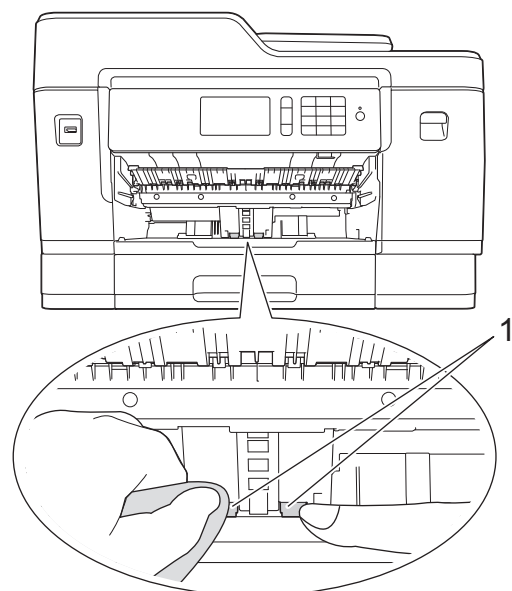

6. Duw de papierlade stevig terug in het apparaat. Zorg ervoor dat de papiersteun goed over de daarvoor bestemde richels glijdt.

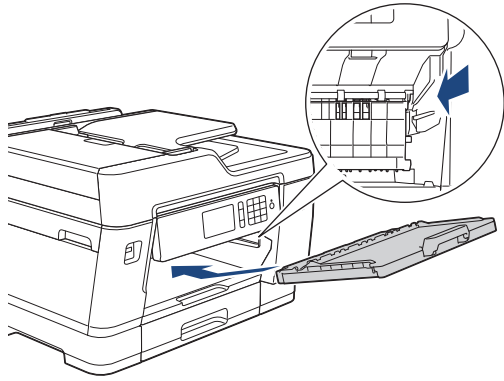

7. Duw de papierlade langzaam volledig in het apparaat.
8. Steek de stekker weer in het stopcontact.



Verwante informatie

- [Uw apparaat van Brother schoonmaken](#)

Gerelateerde onderwerpen:

- [Fout- en onderhoudsberichten](#)
 - [Problemen met de papierverwerking en afdrukproblemen](#)
-

De papierdoorvoerrollen voor papierlade 2 en lade 3 reinigen

Deze instructies beschrijven hoe u de papierdoorvoerrollen voor lade 2 reinigt.

(MFC-J6947DW) De stappen voor lade 3 zijn vrijwel gelijk.

1. Haal de stekker van het apparaat uit het stopcontact.
2. Als de papiersteunklep open is, klapt u deze in en schuift u vervolgens de papiersteun naar binnen.
3. Trek lade 2 (1) volledig uit het apparaat, zoals aangegeven door de pijl.

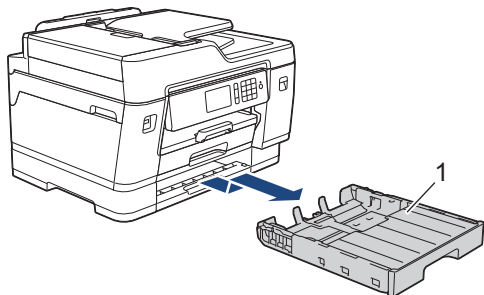

4. Reinig de papierdoorvoerrollen voor lade 2 (1) met een zachte, pluisvrije doek die met water is bevochtigd. Draai de rollen langzaam rond zodat het hele oppervlak gereinigd wordt. Wrijf de rollen na het reinigen na met een droge, zachte, pluisvrije doek om al het vocht te verwijderen.

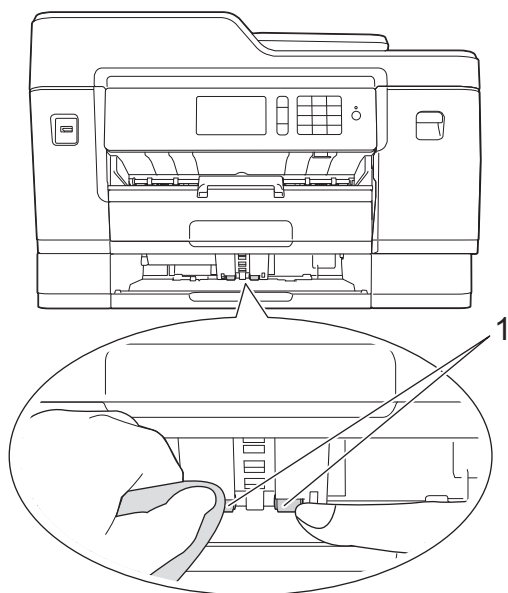

5. Duw lade 2 langzaam volledig in het apparaat.
6. Sluit het netsnoer weer aan.



Verwante informatie



- [Uw apparaat van Brother schoonmaken](#)

Uw apparaat van Brother controleren

- [De afdrukkwaliteit controleren](#)
- [De afdrukuitlijning van uw apparaat van Brother controleren](#)
- [Controleer de afdrukuitlijning vanaf uw computer \(Windows\)](#)
- [De afdrukuitlijning vanaf uw computer controleren \(Mac\)](#)
- [Het inkniveau controleren \(pagina-aantal\)](#)
- [De status van het apparaat vanaf uw computer controleren \(Windows\)](#)
- [De status van het apparaat vanaf uw computer controleren \(Mac\)](#)

De afdrukkwaliteit controleren

Als vage of gestreepte kleuren en tekst op uw afdrucken verschijnen, kunnen de spuitmondjes van de printkop verstopt zijn. Druk het controleblad van de afdrukkwaliteit af en kijk naar het pijpcontrolepatroon.

1. Druk op  [Instellingen (Instell.)] > [Onderhoud] > [Afdrukkwaliteit verbeteren] > [Contr. afdrukkwaliteit].
2. Druk op [Start].
De testpagina Afdrukkwaliteit wordt afgedrukt.
3. Controleer de kwaliteit van de vier kleurenblokken op het vel.
4. Op het touchscreen verschijnt een vraag over de afdrukkwaliteit. Ga op een van de volgende manieren te werk:
 - Als alle lijnen duidelijk en zichtbaar zijn, drukt u op [Nee] en vervolgens op  om de controle van de afdrukkwaliteit te beëindigen.
 - Als er lijnen ontbreken (zie **Niet OK** hieronder), drukt u op [Ja].

OK

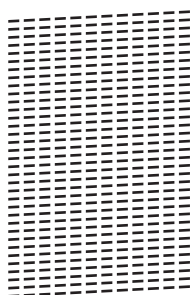

Niet OK

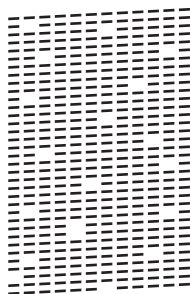

5. Via het touchscreen wordt u gevraagd de afdrukkwaliteit van elke kleur te controleren. Druk op het patroonnummer (1–4) dat het afdrukresultaat het dichtst benadert.
6. Ga op een van de volgende manieren te werk:
 - Als het reinigen van de printkop noodzakelijk is, drukt u op [Start] om de reinigingsprocedure te starten.
 - Als het reinigen van de printkop niet nodig is, wordt het Onderhoud-scherf opnieuw weergegeven op het touchscreen. Druk op .
7. Nadat de reinigingsprocedure is voltooid, wordt u via het touchscreen gevraagd of u de testpagina Afdrukkwaliteit nogmaals wilt afdrucken. Druk op [Ja] en vervolgens op [Start].
De testpagina Afdrukkwaliteit wordt nogmaals afgedrukt. Controleer de kwaliteit van de vier kleurenblokken op het vel papier.

Als u de printkop hebt gereinigd en de afdruk daarmee niet verbeterd is, probeer dan om voor elke kleur waarmee u problemen ondervindt een vervangende originele inktcartridge van Brother te installeren. Reinig de printkop opnieuw. Als de kwaliteit dan nog niet verbeterd is, neemt u contact op met de klantenservice van Brother of uw Brother-leverancier.

BELANGRIJK

Raak de printkop NOOIT aan. Als u de printkop aanraakt, kan deze blijvend worden beschadigd en kan de garantie erop vervallen.



Als een spuitmondje van een printkop verstopt is, ziet de afdruk er zo uit.



Nadat het spuitmondje van de printkop gereinigd is, zijn de strepen verdwenen.



Verwante informatie

- [Uw apparaat van Brother controleren](#)

Gerelateerde onderwerpen:

- [Problemen met de papierverwerking en afdrukproblemen](#)

De afdrুকuitlijning van uw apparaat van Brother controleren

Als uw afgedrukte tekst wazig wordt of de afbeeldingen vaag worden na transport van het apparaat, past u de afdrুকuitlijning aan.

Controleer voordat u de uitlijning aanpast eerst de afdrুকwaliteit door te drukken op  [Instellingen (Instell.)] > [Onderhoud] > [Afdrুকwaliteit verbeteren] > [Contr. afdrুকwaliteit].

1. Druk op  [Instellingen (Instell.)] > [Onderhoud] > [Afdrুকwaliteit verbeteren] > [Instel kantlijn (Uitlijning)].
2. Druk op [Volg.].
3. Druk op [Ja] nadat een bevestigingsbericht over het uitvoeren van een controle van de afdrুকwaliteit wordt weergegeven op de LCD.
4. Druk op [Auto] of [Handmatig].
 - Als u de modus [Auto] selecteert, laat u de afdrুকuitlijning automatisch aanpassen door de testpagina Uitlijning te scannen.
 - Als u de modus [Handmatig] selecteert, moet u zelf informatie invoeren die staat afgedrukt op de testpagina Uitlijning.
5. Selecteer het papierformaat waarop u de testpagina Uitlijning wilt afdrucken.
 - Als u de modus [Handmatig] selecteert, selecteer dan [Basisuitlijning] of [Geavanceerde uitlijning] in de volgende stap.
6. Plaats het opgegeven papierformaat in de lade en druk op [Start].
De testpagina Uitlijning wordt afgedrukt.
7. Volg de instructies op de LCD.



Wanneer het uitlijnen van het afdrucken niet goed is ingesteld, ziet de tekst er, zoals hieronder, vaag uit.

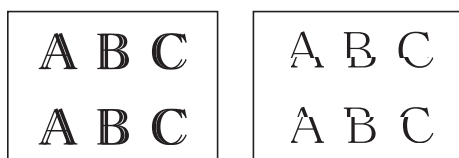

Wanneer het uitlijnen van het afdrucken goed is ingesteld, ziet de tekst er als volgt uit.



Verwante informatie



- [Uw apparaat van Brother controleren](#)

Gerelateerde onderwerpen:

- [Problemen met de papierverwerking en afdrুকproblemen](#)

Controleer de afdrুকuitlijning vanaf uw computer (Windows)

Als uw afgedrukte tekst wazig wordt of de afbeeldingen vaag worden na transport van het apparaat, past u de afdrুকuitlijning aan.

- Ga op een van de volgende manieren te werk:
 - Voor Windows Server 2008
Klik op  (**Starten**) > **Configuratiescherm** > **Hardware en geluiden** > **Printers**.
 - Voor Windows 7 en Windows Server 2008 R2
Klik op  (**Starten**) > **Apparaten en printers**.
 - Voor Windows 8
Verplaats uw muis naar de rechterbenedenhoek van uw bureaublad. Wanneer de menubalk verschijnt, klikt u op het menu **Instellingen** en vervolgens op **Configuratiescherm**. Klik in de groep **Hardware en geluiden** op **Apparaten en printers weergeven**.
 - Voor Windows Server 2012
Verplaats uw muis naar de rechterbenedenhoek van uw bureaublad. Wanneer de menubalk verschijnt, klikt u op het menu **Instellingen** en vervolgens op **Configuratiescherm**. Klik in de groep **Hardware** op **Apparaten en printers weergeven**.
 - Voor Windows Server 2012 R2
Klik op **Configuratiescherm** op het **start**-scherm. Klik in de groep **Hardware** op **Apparaten en printers weergeven**.
 - Voor Windows 10 en Windows Server 2016
Klik op  > **Systeem** > **Configuratiescherm**. Klik in de groep **Hardware en geluiden** op **Apparaten en printers weergeven**.
- Klik met de rechtermuisknop op het pictogram **Brother XXX-XXXX** (waarbij XXXX uw modelnaam is) en selecteer vervolgens **Eigenschappen van printer**. Als de opties voor de printerdriver verschijnen, selecteert u uw printerdriver.
Het dialoogvenster voor de printerdriver wordt weergegeven.
- Klik op het tabblad **Algemeen** en vervolgens op de knop **Voorkeursinstellingen...** of **Voorkeursinstellingen...**
Het dialoogvenster voor de printerdriver wordt weergegeven.
- Klik op het tabblad **Geavanceerd**.
- Klik op de knop **Andere afdrুকopties**.
- Selecteer de optie **Oneven regels reduceren**.
- Selecteer een van de volgende opties:

Optie	Beschrijving
A3, JIS B4, Registerpapier	Pas de afdrুকuitlijning aan voor papier van formaat A3, JIS B4 (alleen beschikbaar in bepaalde landen) en Ledger.
A4, Letter	Pas de afdrুকuitlijning aan voor papier van formaat A4 en Letter.
Andere afmetingen	Pas de afdrুকuitlijning aan voor andere papierformaten.

- Klik op **OK** om terug te keren naar het venster van de printerdriver.
- Klik op **OK**.



Verwante informatie

- [Uw apparaat van Brother controleren](#)

Gerelateerde onderwerpen:

- Problemen met de papierverwerking en afdrukproblemen
 - De afdrukinstellingen wijzigen bij afdrukproblemen
-

De afdrukkuitlijning vanaf uw computer controleren (Mac)

Als uw afgedrukte tekst wazig wordt of de afbeeldingen vaag worden na transport van het apparaat, past u de afdrukkuitlijning aan.

1. Klik in een toepassing zoals Apple TextEdit op het menu **Archief** en selecteer vervolgens **Druk af**.
2. Selecteer **Brother XXX-XXXX** (waarbij XXXX uw modelnaam is).
3. Klik op het snelmenu van de toepassing en selecteer vervolgens **Afdrukinstellingen**.
De **Afdrukinstellingen**-opties verschijnen.
4. Klik op de **Geavanceerd**-lijst met afdrukinstellingen.
5. Klik op het menu **Oneven regels reduceren**.
6. Selecteer een van de volgende opties:

Optie	Beschrijving
A3, JIS B4, Registerpapier	Pas de afdrukkuitlijning voor A3-, JIS B4- (alleen beschikbaar in enkele landen) en Ledger-papier aan.
A4, Letter	Pas de afdrukkuitlijning voor A4- en Letter-papier aan.
Andere afmetingen	Pas de afdrukkuitlijning voor papier van andere afmetingen aan.

7. Wijzig indien nodig nog andere printerinstellingen.
8. Klik op **Druk af**.

✓ Verwante informatie

- [Uw apparaat van Brother controleren](#)

Gerelateerde onderwerpen:

- [Problemen met de papierverwerking en afdrukproblemen](#)
- [De afdrukinstellingen wijzigen bij afdrukproblemen](#)

Het inktniveau controleren (pagina-aantal)

Op het LCD-scherm van het apparaat ziet u een pictogram voor het inktvolume, maar u kunt ook een grotere grafiek weergeven die duidelijk maakt hoeveel inkt er nog in elke cartridge zit.

1. Druk op  [Instellingen (Instell.)] > [Onderhoud] > [Inktvolume].

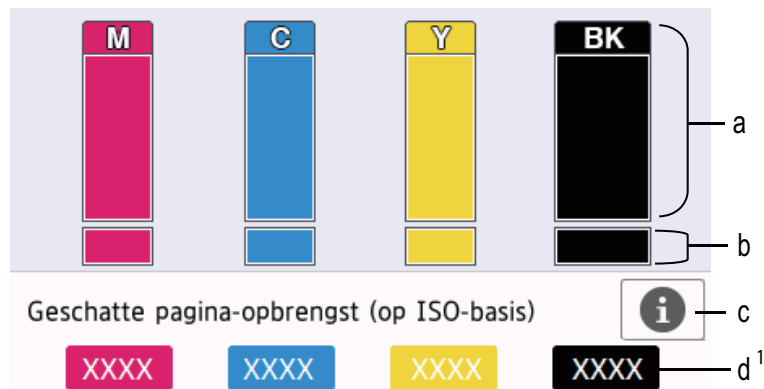

Op het touchscreen worden het inktvolume en het pagina-aantal weergegeven ¹





- a. Het niveau van de inkt in de cartridge.
- b. Het niveau van de inkt in het interne inktreservoir.
- c. Druk hierop om de weergave-instellingen voor het geschatte aantal pagina's te wijzigen.
- d. Het pagina-aantal ¹ is het geschatte aantal pagina's dat nog kan worden afgedrukt met de cartridges.



- Als de inktcartridge een probleem heeft of bijna aan vervanging toe is, wordt een van de volgende pictogrammen weergegeven:

	De inkt is bijna op.
	De inktcartridge moet worden vervangen.
	Er is een probleem met de inktcartridge.

- Om de modelnummers van de inktcartridges te controleren of af te drukken, drukt u op  (Terug) om terug te gaan naar het menuscherm [Onderhoud].
Druk op [Inktcartridgemodel] en volg de instructies op het touchscreen.

2. Druk op .



- U kunt het inktniveau ook vanaf uw computer controleren.
- Ga voor meer informatie over de manier waarop de geschatte capaciteit wordt berekend naar support.brother.com/yield.

✓ Verwante informatie

- [Uw apparaat van Brother controleren](#)

Gerelateerde onderwerpen:

- [Overzicht van het touchscreen-LCD](#)
- [Overzicht instellingenscherm](#)

¹ Het pagina-aantal is een schatting die alleen dient ter informatie en niet per se het exacte aantal resterende pagina's aangeeft. Voor meer informatie over de capaciteit van de cartridges raadpleegt u support.brother.com/yield.

-
- Documenten afdrukken (Windows)
 - Druk een document af (Mac)
 - De status van het apparaat vanaf uw computer controleren (Windows)
-

De status van het apparaat vanaf uw computer controleren (Windows)

Het hulpprogramma Status Monitor is een softwaretool die u zelf kunt configureren en waarmee u de status van een of meer apparaten kunt controleren. U kunt hiermee onmiddellijk op de hoogte worden gesteld van foutmeldingen.

- Ga op een van de volgende manieren te werk:

- Dubbelklik op het pictogram  in de taakbalk.

- Windows 7

Klik op  (Starten) > Alle programma's > Brother > Brother Utilities.

Klik op de vervolgkeuzelijst en selecteer uw modelnaam (indien nog niet gedaan). Klik in de linkernavigatiebalk op **Hulpmiddelen** en klik vervolgens op **Status Monitor**.

- Windows 8 en Windows 10

Klik op  (Brother Utilities), klik vervolgens op de vervolgkeuzelijst en selecteer uw modelnaam (indien nog niet geselecteerd). Klik in de linkernavigatiebalk op **Hulpmiddelen** en klik vervolgens op **Status Monitor**.

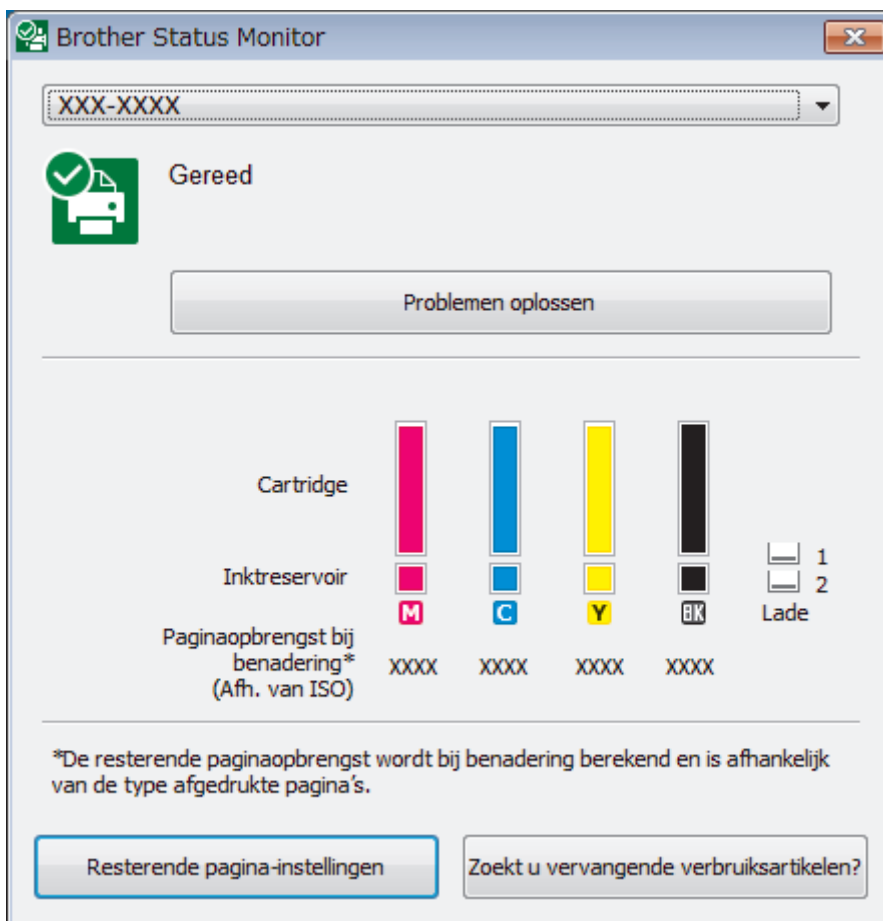

Problemen oplossen

Klik op de knop **Problemen oplossen** om naar de website voor het oplossen van problemen te gaan.

Resterende pagina-instellingen

Druk op de knop **Resterende pagina-instellingen** om de weergave-instellingen voor het geschatte aantal pagina's te wijzigen.

Zoekt u vervangende verbruiksartikelen?

Klik op de knop **Zoekt u vervangende verbruiksartikelen?** voor meer informatie over originele verbruiksartikelen van Brother.

Foutpictogrammen

Pictogram	Beschrijving
	De inkt is bijna op.
	De inktcartridge moet worden vervangen.
	Er is een probleem met de inktcartridge.



Verwante informatie

- Uw apparaat van Brother controleren
 - Indicatoren van de Status Monitor en hun betekenis (Windows)
 - Schakel de functie Toon Status Monitor uit (Windows)
 - De Status Monitor uitschakelen (Windows)

Gerelateerde onderwerpen:

- Annuleer een afdruktaak (Windows)
- Het inktniveau controleren (pagina-aantal)

Indicatoren van de Status Monitor en hun betekenis (Windows)

Wanneer u uw computer opstart, verschijnt het pictogram **Brother Status Monitor** in de taakbalk.

- Een groen pictogram geeft aan dat het apparaat stand-by staat.



- Een geel pictogram duidt op een waarschuwing.



- Een rood pictogram geeft aan dat er een fout is opgetreden.



- Een grijs pictogram geeft aan dat het apparaat offline is.



Verwante informatie

- [De status van het apparaat vanaf uw computer controleren \(Windows\)](#)

Schakel de functie Toon Status Monitor uit (Windows)

Deze functie laat u weten of er een probleem is met een apparaat dat door uw computer wordt gecontroleerd. De standaardinstelling is **Alleen bij afdrukken vanaf deze pc**. Doe het volgende om deze functie uit te schakelen:

1. Klik met de rechtermuisknop op het pictogram of venster  (**Brother Status Monitor**), selecteer de optie **Instellingen voor Status Monitor** en klik vervolgens op **Opties**.
Het venster **Opties** verschijnt.
2. Selecteer het tabblad **Basis** en vervolgens **Uit** voor **Status Monitor weergeven**.
3. Klik op **OK**.



Zelfs als de functie Toon Status Monitor is uitgeschakeld kunt u de status op elk gewenst moment controleren door de Status Monitor weer te geven.



Verwante informatie

- [De status van het apparaat vanaf uw computer controleren \(Windows\)](#)

De Status Monitor uitschakelen (Windows)

1. Klik met de rechtermuisknop op het  (Brother Status Monitor)-pictogram of -venster en selecteer vervolgens **Exit**.
2. Klik op **OK**.

Verwante informatie

- [De status van het apparaat vanaf uw computer controleren \(Windows\)](#)

De status van het apparaat vanaf uw computer controleren (Mac)

Het hulpprogramma Status Monitor van Brother is een configureerbaar programma dat de status van een apparaat controleert en een melding geeft als zich een fout voordoet. U kunt Status Monitor ook gebruiken om Beheer via een webbrowser te openen.

1. Selecteer **Systeemvoorkeuren...** in het Apple-menu.
2. Selecteer **Printers en scanners** en vervolgens het apparaat.
3. Klik op de knop **Opties en toebehoren....**
4. Klik op het tabblad **Onderhoud** en vervolgens op de knop **Open Printerhulpprogramma**.

Het Status Monitor-venster verschijnt.



Problemen oplossen

Klik op de knop **Problemen oplossen** om naar het Brother Solutions Center te gaan, waar u veel tips vindt in **Veelgestelde vragen en probleemoplossing**.

Zoekt u vervangende verbruiksartikelen?

Klik op de knop **Zoekt u vervangende verbruiksartikelen?** voor meer informatie over originele verbruiksartikelen van Brother.

De status van het apparaat updaten

Om de meest recente status van het apparaat te bekijken terwijl het venster **Status Monitor** is geopend, klikt u op het pictogram . Om de interval in te stellen waarmee de statusinformatie van het apparaat door de software wordt bijgewerkt, klikt u op het menu **Brother Status Monitor** en selecteert u vervolgens **Voorkeuren....**

Beheer via een webbrowser (alleen met een netwerkverbinding)

Open Beheer via een webbrowser door op het scherm **Status Monitor** op het machinepictogram te klikken. U kunt een standaardwebbrowser gebruiken om uw apparaat met HTTP (Hyper Text Transfer Protocol) te beheren.

Foutpictogrammen

Pictogram	Beschrijving
	De inkt is bijna op.
	De inktcartridge moet worden vervangen.
	Er is een probleem met de inktcartridge.



Verwante informatie

- [Uw apparaat van Brother controleren](#)

Gerelateerde onderwerpen:

- [Beheer via een webbrowser openen](#)
-

De papierinvoer corrigeren om de verticale lijnen te verminderen

Pas de papierinvoer aan om de verticale lijnen te verminderen.

Controleer voordat u de papierinvoer aanpast eerst de afdrukkwaliteit door te drukken op 
[Instellingen (Instell.)] > [Onderhoud] > [Afdrukkwaliteit verbeteren] > [Contr. afdrukkwaliteit].

1. Druk op  [Instellingen (Instell.)] > [Onderhoud] > [Afdrukkwaliteit verbeteren] > [Corr. papierinvoer].
2. Druk op [Volg.].
3. Druk op [Ja] nadat een bevestigingsbericht over het uitvoeren van een controle van de afdrukkwaliteit wordt weergegeven op de LCD.
4. Druk op [Auto] of [Handmatig].
 - Als u de modus [Auto] selecteert, wordt de papierinvoer automatisch aangepast wanneer u het blad met de uitlijningscontrole scant.
 - Als u de modus [Handmatig] selecteert, moet u zelf informatie invoeren die op het blad staat afgedrukt.
5. Selecteer het papierformaat waarop u het testblad voor de uitlijning wilt afdrucken.
6. Plaats het opgegeven papierformaat in de lade en druk op [Start].
Het testblad wordt afgedrukt.
7. Volg de instructies op de LCD.

Verwante informatie

- [Routineonderhoud](#)

Gerelateerde onderwerpen:

- [Problemen met de papierverwerking en afdrukproblemen](#)

De afdrুকinstellingen wijzigen bij afdrুকproblemen

Als de afdrুকwaliteit matig is, selecteert u deze opties, afhankelijk van uw wensen.



Deze opties zijn alleen beschikbaar wanneer u handelingen op het apparaat uitvoert, zoals kopiëren. Wanneer u afdrুক vanaf uw computer, wijzigt u de instellingen in de printerdriver.

1. Druk op  [Instellingen (Instell.)] > [Onderhoud] > [Afdrুকopties].
2. Druk op een van de volgende opties:

Optie	Beschrijving
Verminder vlekken	Selecteer deze optie, afhankelijk van uw papierstype en of u enkelzijdig of tweezijdig afdrুক als er vlekken op de afdrucken zitten of het papier vastloopt.
Verminder oneven regels	Selecteer deze optie, afhankelijk van uw papierformaat, als de afdrúk oneven lijnen bevat.
Langzaam drogend papier	Selecteer deze optie als u een type normaal papier gebruikt waarop inkt langzaam droogt.

3. Volg de LCD-menu's.
4. Druk op .



Verwante informatie

- [Routineonderhoud](#)

Gerelateerde onderwerpen:

- [Kopiëren op beide zijden van het papier \(tweezijdig kopiëren\)](#)
- [Problemen met de papierverwerking en afdrুকproblemen](#)
- [Overige problemen](#)
- [Vlekken op afdrucken en papierstringen voorkomen \(Windows\)](#)
- [Vlekken op afdrucken en papierstringen voorkomen \(Mac\)](#)
- [Controleer de afdrুকuitlijning vanaf uw computer \(Windows\)](#)
- [De afdrুকuitlijning vanaf uw computer controleren \(Mac\)](#)
- [Afdrুকinstellingen \(Windows\)](#)
- [Afdrুকopties \(Mac\)](#)

Uw Brother-apparaat verpakken en verzenden

- Gebruik het oorspronkelijke verpakkingsmateriaal van het apparaat wanneer u het apparaat vervoert. Draai het product niet ondersteboven. Als u het apparaat niet juist verpakt, wordt schade die tijdens het transport optreedt niet door de garantie gedekt.
- Het apparaat moet goed zijn verzekerd bij de transporteur.

BELANGRIJK

Het is belangrijk dat u het apparaat na een afdruktaak de printkop laat "parkeren". Luister zorgvuldig of de mechanische geluiden van het apparaat zijn gestopt voordat u de stekker uit het stopcontact verwijderd. Indien u het apparaat dit parkeerproces niet laat voltooien, kan dit leiden tot afdrukproblemen en mogelijke schade aan de printkop.

1. Haal de stekker van het apparaat uit het stopcontact.
2. Gebruik beide handen en de vingergrepen aan beide zijden van het apparaat om het scannerdeksel in de geopende stand te zetten. Haal vervolgens de stekker van het apparaat uit de telefoonaansluiting en haal het telefoonsnoer uit het apparaat.
3. Koppel de interfacekabel van het apparaat los, indien deze is aangesloten.
4. Gebruik de vingergrepen aan beide zijden van het apparaat om de scannerklep voorzichtig te sluiten.

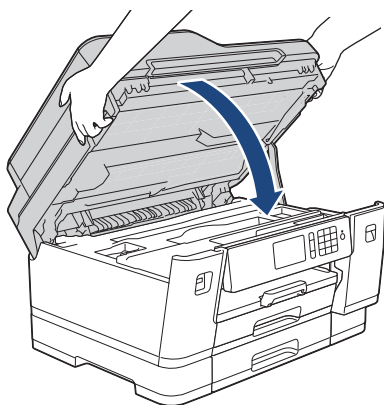

5. Open het deksel van de inktcartridge.
6. Druk op de ontgrendelingshendels van de inktcartridges om ze te ontgrendelen en verwijder ze vervolgens uit het apparaat.

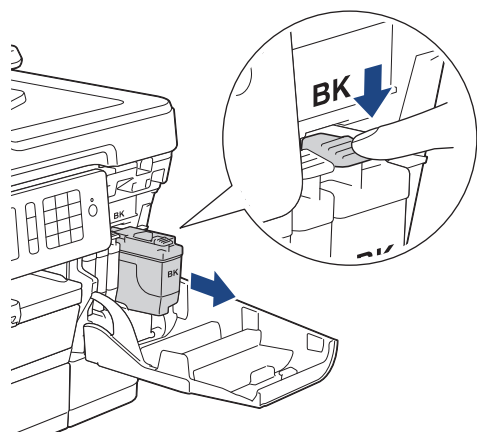

7. Verpak het apparaat in de plastic zak.

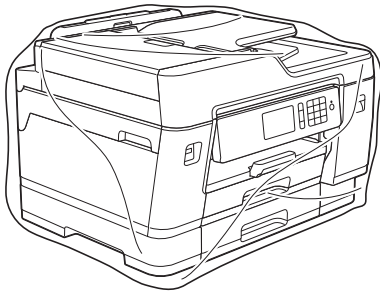

8. Verpak het apparaat met het originele verpakkingsmateriaal in de originele doos, zoals hieronder afgebeeld.
Verpak de gebruikte inktcartridge niet in de doos.

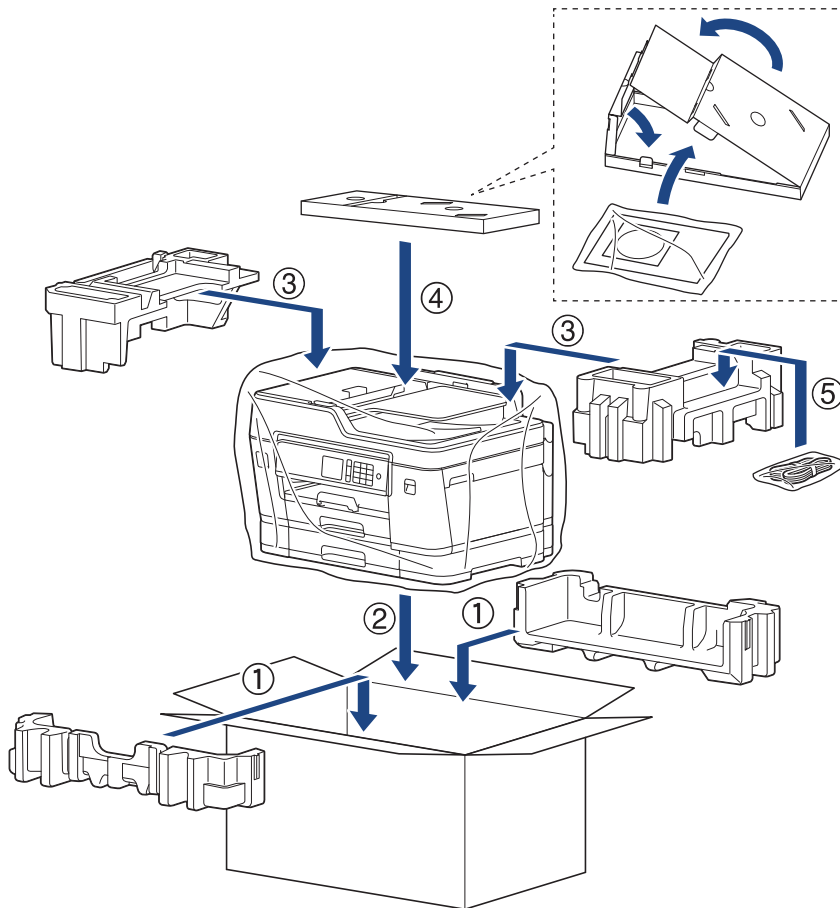

9. Sluit de doos en tape deze stevig dicht.

✓ **Verwante informatie**

- [Routineonderhoud](#)

Gerelateerde onderwerpen:

- [De inktcartridges vervangen](#)

Apparaat-instellingen

Pas instellingen en functies aan en werk met opties weergegeven op de LCD van het apparaat om uw apparaat van Brother nog efficiënter te gebruiken.

- [De instellingen van het apparaat vanaf het bedieningspaneel wijzigen](#)
- [De instellingen van het apparaat wijzigen vanaf een computer](#)

De instellingen van het apparaat vanaf het bedieningspaneel wijzigen

- [In het geval van stroomstoring \(opslag in geheugen\)](#)
- [Algemene instellingen](#)
- [Uw favoriete instellingen opslaan als een snelkoppeling](#)
- [Rapporten afdrucken](#)
- [Instellingen- en functietabellen](#)

In het geval van stroomstoring (opslag in geheugen)

- Uw menu-instellingen zijn permanent opgeslagen en gaan niet verloren.
- Tijdelijke instellingen (bijvoorbeeld: Contrast en internationale modus) gaan verloren.
- De datum en tijd en geprogrammeerde faxtimertaken (zoals uitgesteld verzenden) blijven circa 24 uur behouden.
- Andere faxopdrachten in het geheugen van het apparaat blijven bewaard.



Verwante informatie

- [De instellingen van het apparaat vanaf het bedieningspaneel wijzigen](#)
-

Algemene instellingen

- Het volume van het apparaat wijzigen
- Automatisch wijzigen voor zomer-/wintertijd
- De aftelling naar Slaapstand instellen
- Het apparaat instellen om automatisch uit te gaan
- De datum en tijd instellen
- De tijdzone instellen
- De helderheid van de LCD-achtergrond aanpassen
- Wijzigen hoe lang het achtergrondlicht van de LCD aan blijft
- Uw stations-ID instellen
- Toon of puls instellen Kiesmodus
- Het Kiezen van een foutief nummer voorkomen (Kiesbeperking)
- Lawaai bij het afdrucken verminderen
- De weergegeven taal op de LCD wijzigen

Het volume van het apparaat wijzigen

1. Druk op  [Instellingen (Instell.)] > [Alle instell.] > [Standaardinst.] > [Volume].
2. Druk op een van de volgende opties:

Optie	Beschrijving
Belvolume	Hiermee kunt u het belvolume aanpassen.
Toon	U kunt het volume aanpassen van het signaal als u op een knop drukt, een fout maakt of nadat u een fax hebt verzonden of ontvangen.
Luidspreker	Hiermee stelt u het volume van de luidspreker in.

3. Druk op de optie [Uit], [Laag], [Half] of [Hoog].
4. Druk op .



Verwante informatie

- [Algemene instellingen](#)

Automatisch wijzigen voor zomer-/wintertijd

U kunt het apparaat zo instellen dat de zomertijd automatisch wordt ingeschakeld.

Het apparaat wordt dan automatisch in de lente een uur vooruit gezet en in de herfst een uur achteruit. Zorg ervoor dat u de juiste datum en tijd in de [Datum en tijd]-instelling hebt ingevoerd.

1. Druk op  [Instellingen (Instell.)].
2. Druk op  [Datum en tijd] > [Aut. zomertijd].
3. Druk op [Aan] of [Uit].
4. Druk op .



Verwante informatie

- [Algemene instellingen](#)

De aftelling naar Slaapstand instellen

Door de slaapstand (of stroombespaarstand) in te stellen kunt u stroom besparen. Wanneer het apparaat in de slaapstand staat, handelt hij alsof hij uitgeschakeld is. Zodra er echter een afdruktaak of fax binnenkomt, ontwaakt het apparaat en begint met afdrucken. Volg de onderstaande instructies om een tijdvertraging (aftelperiode) in te stellen waarna het apparaat in de slaapstand gaat.

- De timer start opnieuw als een bewerking op het apparaat wordt uitgevoerd, zoals het ontvangen van een fax of afdruktaak.
- De fabrieksinstelling is vijf minuten.
- Wanneer het apparaat in de slaapstand gaat, dooft het achtergrondlicht op het LCD-scherm.

1. Druk op  [Instellingen (Instell.)] > [Alle instell.] > [Standaardinst.] > [Slaapstand].
2. Veeg omhoog of omlaag of druk op ▲ of ▼ om de optie [1Min], [2Min.], [3Min.], [5Min.], [10Min.], [30Min.] of [60Min.] weer te geven en druk vervolgens op de gewenste optie.
3. Druk op .

Verwante informatie

- [Algemene instellingen](#)

Gerelateerde onderwerpen:

- [Het apparaat instellen om automatisch uit te gaan](#)

Het apparaat instellen om automatisch uit te gaan



Met de functie Autom. uit kunt u stroom besparen. U kunt opgeven na hoeveel tijd het apparaat automatisch wordt uitgeschakeld nadat de slaapstand is geactiveerd. Wanneer deze functie is ingesteld op [Uit], dient u het apparaat handmatig uit te schakelen.

Druk op  om het apparaat weer in te schakelen nadat deze automatisch is uitgeschakeld.



Het apparaat wordt niet automatisch uitgezet wanneer:

- Het apparaat is op een telefoonlijn aangesloten.
- Het apparaat is op een draadloos netwerk aangesloten.
- Het apparaat is op een draadloos netwerk aangesloten.
- [WLAN Activeren] is ingesteld op [Aan] of [WLAN] is geselecteerd voor [Netwerk I/F].
- Afdruktaken worden opgeslagen in het geheugen van het apparaat.

1. Druk op  [Instellingen (Instell.)] > [Alle instell.] > [Standaardinst.] > [Aut. uitschak.].
2. Veeg omhoog of omlaag of druk op ▲ of ▼ om de optie [Uit], [1uur], [2uren], [4uren] of [8uren] weer te geven en druk vervolgens op de gewenste optie.
3. Druk op .



Verwante informatie



- [Algemene instellingen](#)

Gerelateerde onderwerpen:

- [De intervalperiode van het faxjournaal instellen](#)
- [De aftelling naar Slaapstand instellen](#)

De datum en tijd instellen

De LCD geeft de datum en tijd weer. Als deze niet juist zijn, voer ze opnieuw in. U kunt de datum en tijd toevoegen aan elke fax die u verzendt door uw stations-ID in te stellen.

1. Druk op  [Instellingen (Instell.)].
2. Druk op  [Datum en tijd].
3. Druk op [Datum].
4. Voer op het touchscreen de laatste twee cijfers van het jaar in en druk op [OK].
5. Voer op het touchscreen twee cijfers voor de maand in en druk op [OK].
6. Voer op het touchscreen twee cijfers voor de dag in en druk op [OK].
7. Druk op [Tijd].
8. Voer de tijd (in 24-uursnotatie) via het touchscreen in.
Druk op [OK].
(Voor kwart voor acht 's avonds voert u bijvoorbeeld 19:45 in.)
9. Druk op .



Verwante informatie



- [Algemene instellingen](#)

Gerelateerde onderwerpen:

- [Het apparaat registreren bij Google Cloud Print met Beheer via een webbrowser](#)
- [Uw stations-ID instellen](#)

De tijdzone instellen

Stel op het apparaat de tijdzone voor uw locatie in.

1. Druk op  [Instellingen (Instell.)].
2. Druk op  [Datum en tijd] > [Tijdzone (Time Zone)].
3. Voer uw tijdzone in.
4. Druk op [OK].
5. Druk op .





Verwante informatie

- [Algemene instellingen](#)

De helderheid van de LCD-achtergrond aanpassen

Als u de LCD niet goed kunt lezen, kunt u de helderheidsinstelling wijzigen.

1. Druk op  [Instellingen (Instell.)] > [Alle instell.] > [Standaardinst.] > [LCD-instell.] > [Schermverlicht].
2. Druk op de optie [Licht], [Half] of [Donker].
3. Druk op .





Verwante informatie

- [Algemene instellingen](#)

Wijzigen hoe lang het achtergrondlicht van de LCD aan blijft

Bepaal hoe lang het achtergrondlicht van de LCD aan blijft.

1. Druk op  [Instellingen (Instell.)] > [Alle instell.] > [Standaardinst.] > [LCD-instell.] > [Lichtdim-timer].
2. Veeg omhoog of omlaag of druk op ▲ of ▼ om de optie [10Sec.], [30Sec.], [1Min], [2Min.], [3Min.] of [5Min.] weer te geven en druk vervolgens op de gewenste optie.
3. Druk op .



Verwante informatie



- [Algemene instellingen](#)

Uw stations-ID instellen

Stel de stations-ID van het apparaat in als u wilt dat de datum en tijd op elke verzonden fax staan.

1. Druk op  [Instellingen (Instell.)] > [Alle instell.] > [Stand.instel.] > [Stations-ID].
2. Druk op [Fax].
3. Voer uw faxnummer (maximaal 20 cijfers) op het touchscreen in en druk vervolgens op [OK].
4. Druk op [Naam].
5. Voer uw naam (maximaal 20 tekens) in via het touchscreen, en druk vervolgens op [OK].



- Druk op  om te schakelen tussen letters, cijfers en speciale symbolen. (De beschikbare tekens kunnen per land verschillen.)
- Als u een verkeerd teken hebt ingevoerd en dit wilt wijzigen, drukt u op ◀ of ▶ om de cursor onder het onjuiste teken te plaatsen. Druk op  en voer vervolgens het correcte teken in.
- Druk op [Spatie] om een spatie in te voegen.

6. Druk op .



Verwante informatie

- [Algemene instellingen](#)



Gerelateerde onderwerpen:

- [Faxen overbrengen naar een andere faxmachine](#)
- [Het faxjournaalrapport overbrengen naar een andere faxmachine](#)
- [Tekst invoeren in uw Brother-machine](#)
- [De datum en tijd instellen](#)

Toon of puls instellen Kiesmodus

Uw apparaat van Brother is ingesteld voor een kiesservice met toon. Als u een pulskiessysteem (kiesschijf) heeft, moet u de kiesmodus wijzigen.

Deze functie is in sommige landen niet beschikbaar.

1. Druk op  [Instellingen (Instell.)] > [Alle instell.] > [Stand.instel.] > [Toon/Puls].
2. Druk op [Toon] of [Puls].
3. Druk op .

Verwante informatie

- [Algemene instellingen](#)

Gerelateerde onderwerpen:

- [Telefoon- en faxproblemen](#)

Het Kiezen van een foutief nummer voorkomen (Kiesbeperking)

Deze functie is bedoeld om te voorkomen dat gebruikers per ongeluk een verkeerd telefoon- of faxnummer kiezen. U kunt het apparaat instellen op beperkt kiezen bij gebruik van de kiestoetsen, het adresboek, snelkoppelingen en LDAP zoeken.

1. Druk op  [Instellingen (Instell.)] > [Alle instell.] > [Fax] > [Kiesbeperking].
2. Druk op een van de volgende opties:
 - [Cijfertoetsen]
 - [Adresboek]

 Als u nummers van het adresboek combineert bij het kiezen, dan wordt het adres herkend als invoer via het toetsenbord en wordt het niet beperkt.

- [Snelk. (Snelkopp.)]
 - [LDAP-server]
3. Druk op een van de volgende opties:

Optie	Beschrijving
# tweemaal invoeren	U wordt gevraagd het nummer opnieuw in te voeren. Nadat u het juiste nummer hebt ingevoerd, begint de machine met kiezen. Als u een verkeerd nummer invoert, wordt op het touchscreen een foutmelding weergegeven.
Aan	De machine beperkt alle faxen en uitgaande oproepen voor die kiesmethode.
Uit	De machine legt de kiesmethode geen beperkingen op.

-  De instelling [# tweemaal invoeren] werkt niet als u een extern toestel gebruikt voordat u het nummer invoert. U wordt dan niet gevraagd het nummer opnieuw in te voeren.
- Als u [Aan] of [# tweemaal invoeren] selecteert, kunt u de functie Groepsverzenden niet gebruiken.

4. Druk op .

Verwante informatie

- [Algemene instellingen](#)



Lawaai bij het afdrucken verminderen

Als u de stille modus instelt, produceert het apparaat minder lawaai bij het afdrucken. Als de stille modus is ingeschakeld, wordt de afdruksnelheid langzamer.

De fabrieksinstelling is [Uit].



- Wanneer de Stille modus is ingeschakeld, wordt  in het beginscherm weergegeven.

1. Druk op  [Instellingen (Instell.)] > [Stille modus].
2. Druk op [Aan] of [Uit].
3. Druk op .



Verwante informatie

- [Algemene instellingen](#)



Gerelateerde onderwerpen:

- [Overzicht van het touchscreen-LCD](#)
- [Problemen met de papierverwerking en afdrukproblemen](#)

De weergegeven taal op de LCD wijzigen

Wijzig de taal van de LCD, indien nodig.

Deze functie is in sommige landen niet beschikbaar.

1. Druk op  [Instellingen (Instell.)] > [Alle instell.] > [Stand.instel.] > [Taalkeuze].
2. Druk op uw taal.
3. Druk op .

Verwante informatie

- [Algemene instellingen](#)

Uw favoriete instellingen opslaan als een snelkoppeling

- [Snelkoppelingen toevoegen](#)
- [Snelkoppelingen wijzigen of verwijderen](#)
- [Een snelkoppeling toewijzen aan een chipkaart](#)

Snelkoppelingen toevoegen

U kunt de fax-, kopieer-, scan-, internetverbindings- en appinstellingen die u het meest gebruikt als snelkoppelingen instellen. Later kunt u op de snelkoppeling drukken om deze instellingen toe te passen in plaats van ze handmatig opnieuw in te voeren.



Afhankelijk van uw model zijn sommige snelkoppelingmenu's mogelijk niet beschikbaar.

De volgende instructies beschrijven hoe u een kopiesnelkoppeling toevoegt. De stappen voor het toevoegen van een fax-, scan-, internetverbindings- of appsnelkoppeling zijn grotendeels vergelijkbaar.

1. Als beginschermbild 1, 2 of 3 verschijnt, drukt u op  [Snelk. (Snelkopp.)].
2. Druk op een tabblad van [1] tot [3].
3. Druk op  waar u nog geen snelkoppeling hebt toegevoegd.
4. Druk op [Kopie].
5. Druk op [Opties].
6. Veeg omhoog of omlaag of druk op ▲ of ▼ om de beschikbare instellingen weer te geven en druk vervolgens op de instelling die u wilt wijzigen.
7. Veeg omhoog of omlaag of druk op ▲ of ▼ om de beschikbare opties voor de instelling weer te geven en druk vervolgens op de gewenste optie.
Herhaal deze en de vorige stappen tot u alle instellingen voor deze snelkoppeling hebt geselecteerd. Druk op [OK] wanneer u klaar bent.
8. Druk op [Opslaan als snelk.].
9. Lees en bevestig de weergegeven lijst met instellingen die u hebt geselecteerd en druk vervolgens op [OK].
10. Voer een naam voor de snelkoppeling in via het LCD-scherm en druk vervolgens op [OK].



Bij het toevoegen van snelkoppelingen voor faxen of scannen, wordt u gevraagd of u hier een eenknopskoppeling van wilt maken. Volg de instructies op het LCD-scherm.



Verwante informatie

- [Uw favoriete instellingen opslaan als een snelkoppeling](#)

Snelkoppelingen wijzigen of verwijderen

U kunt de instellingen in een snelkoppeling wijzigen.

U kunt snelkoppelingen voor internetverbindingen of snelkoppelingen voor apps niet wijzigen. Wanneer u deze wilt wijzigen, verwijdert u deze en voegt u vervolgens een nieuwe snelkoppeling toe.

1. Als beginscherm 1, 2 of 3 verschijnt, drukt u op  [Snelk. (Snelkopp.)].
2. Druk op een tabblad van [1] tot [3] om de snelkoppeling die u wilt wijzigen weer te geven.
3. Houd de snelkoppeling die u wilt wijzigen ingedrukt.
4. Druk op [Bewerken].



Om de snelkoppeling te verwijderen, drukt u op [Verwijder]. Om de naam van de snelkoppeling te bewerken, drukt u op [Naamwijz (Naam wijzigen)] en volgt u de LCD-menu's.

5. Wijzig de instellingen voor de snelkoppeling die u hebt geselecteerd.
6. Druk op [Opslaan als snelk.] wanneer u klaar bent met het wijzigen van instellingen.
7. Druk ter bevestiging op [OK].



Bij het wijzigen van snelkoppelingen voor faxen of scannen, wordt u gevraagd of u hier een eenknopkoppeling van wilt maken. Volg de instructies op het LCD-scherm.



Verwante informatie

- [Uw favoriete instellingen opslaan als een snelkoppeling](#)

Gerelateerde onderwerpen:

- [Tekst invoeren in uw Brother-machine](#)

Een snelkoppeling toewijzen aan een chipkaart

- Een snelkoppeling toewijzen aan een chipkaart met NFC
- Een snelkoppeling toewijzen aan een chipkaart die werkt met een chipkaartlezer

Home > Apparaat-instellingen > De instellingen van het apparaat vanaf het bedieningspaneel wijzigen > Uw favoriete instellingen opslaan als een snelkoppeling > Een snelkoppeling toewijzen aan een chipkaart > Een snelkoppeling toewijzen aan een chipkaart met NFC

Een snelkoppeling toewijzen aan een chipkaart met NFC

U kunt één snelkoppeling van het apparaat toewijzen aan uw chipkaart. Als u het NFC-symbool op het apparaat aanraakt met uw chipkaart, verschijnt uw persoonlijke snelkoppeling automatisch op het touchscreen.



- U kunt dezelfde chipkaart niet voor verschillende snelkoppelingen gebruiken.
- Als u de chipkaart voor een andere snelkoppeling wilt gebruiken, dient u de registratie van de kaart voor de ene snelkoppeling ongedaan te maken voordat u de kaart voor een nieuwe snelkoppeling registreert.

1. Druk op  [Snelk. (Snelkopp.)].
2. Druk op het tabblad met de snelkoppeling die u aan uw chipkaart wilt toewijzen.
3. Houd de snelkoppeling ingedrukt totdat de opties worden weergegeven.
4. Druk op [Kaart/NFC registreren].
5. Raak het NFC-symbool aan met de chipkaart.
6. Druk op [Registreer].

De snelkoppeling wordt toegewezen aan de chipkaart.



Verwante informatie

- [Een snelkoppeling toewijzen aan een chipkaart](#)

Een snelkoppeling toewijzen aan een chipkaart die werkt met een chipkaartlezer

U kunt één snelkoppeling van het apparaat toewijzen aan uw chipkaart. Als u de chipkaart tegen de chipkaartlezer houdt die op het apparaat is aangesloten, verschijnt uw persoonlijke snelkoppeling automatisch op het touchscreen.



- U kunt dezelfde chipkaart niet voor verschillende snelkoppelingen gebruiken.
- Als u de chipkaart voor een andere snelkoppeling wilt gebruiken, dient u de registratie van de kaart voor de ene snelkoppeling ongedaan te maken voordat u de kaart voor een nieuwe snelkoppeling registreert.

Voordat u een snelkoppeling kunt toewijzen aan een chipkaart, moet u een externe chipkaartlezer registreren. Registreer de kaartlezer met Beheer via een webbrowser. Uw apparaat ondersteunt externe chipkaartlezers die werken met drivers uit de HID-klasse.

1. Start de webbrowser.

Voer "https://IP-adres van het apparaat" in de adresregel van uw browser in (waarbij "IP-adres van het apparaat" staat voor het IP-adres van het apparaat of de naam van de afdrukserver). Voorbeeld: https://192.168.1.2

Als u voordien een wachtwoord hebt ingesteld, voert u dit in en klikt u vervolgens op .

2. Klik op het tabblad **Beheerder**.
3. Klik op het menu **Externe kaartlezer** en voer de nodige informatie in.
4. Klik op **Indienen**.
5. Start uw Brother-apparaat opnieuw op om de configuratie te activeren.
6. Haal de stekker van het apparaat uit het stopcontact.
7. Sluit de kaartlezer aan op het apparaat en steek de stekker van het apparaat vervolgens in het stopcontact.

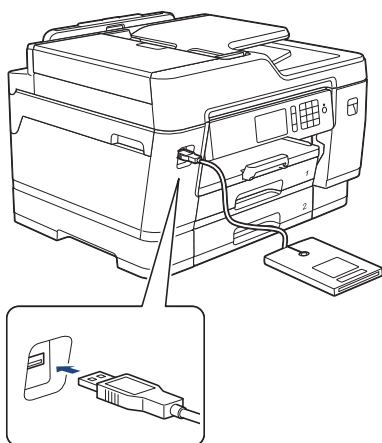

8. Druk op  [Snelk. (Snelkopp.)] op de LCD.
9. Druk op het tabblad met de snelkoppeling die u aan uw chipkaart wilt toewijzen.
10. Houd de snelkoppeling ingedrukt totdat de opties worden weergegeven.
11. Druk op [Kaart/NFC registreren].
12. Houd de chipkaart tegen de chipkaartlezer die op het apparaat is aangesloten.
13. Druk op [Registreer].

De snelkoppeling wordt toegewezen aan de chipkaart.



Verwante informatie

- Een snelkoppeling toewijzen aan een chipkaart

Rapporten afdrukken

- [Rapporten](#)
- [Een rapport afdrukken](#)
- [Faxrapporten](#)
- [Telefoon- en faxproblemen](#)

Rapporten

De volgende rapporten zijn beschikbaar:

Verzendcontrole

Met Verzendcontrole drukt u een verzendrapport van de laatste transmissie af.

Adresboek

Het adresboekrapport is een lijst van namen en nummers die zijn opgeslagen in het geheugen van het adresboek.

Faxjournaal

Het faxjournaal is een lijst met informatie over de laatste 200 ontvangen en verzonden faxen. (TX betekent verzenden, RX betekent ontvangen.)



(Windows)

Met de software **Fax Journal Report (Faxjournaalrapport)** kunt u het Faxjournaalrapport weergeven en afdrukken vanaf uw computer. Ga in het Brother Solutions Center op support.brother.com naar de pagina **Downloads** van uw model om de software te downloaden.

Gebruikersinstellingen

Het gebruikersinstellingenrapport drukt een lijst met uw huidige instellingen af.

Netwerkconfiguratie (netwerkmodellen)

Het netwerkconfiguratie rapport drukt een lijst met uw huidige netwerkinstellingen af.

WLAN-rapport (draadloze modellen)

Met het WLAN-rapport drukt u de verbindingdiagnose van het draadloze LAN af.

Geschiedenis van nummerweergave



Het belleroverzicht is een lijst met de beschikbare informatie over nummerweergave (beller-ID's) van de 30 laatst ontvangen faxen en telefoongesprekken.



Verwante informatie

- [Rapporten afdrukken](#)

Een rapport afdrukken

1. Druk op  [Instellingen (Instell.)] > [Alle instell.] > [Print lijsten].
2. Veeg omhoog of omlaag of druk op ▲ of ▼ om de rapportopties weer te geven en druk vervolgens op de gewenste optie.
3. Druk op [Ja].
4. Druk op .



Verwante informatie

- [Rapporten afdrukken](#)

Gerelateerde onderwerpen:

- [Nummerweergave](#)

Instellingen- en functietabellen

- [Instellingentabellen \(Touchscreen modellen van 3,7"\(93,4 mm\)\)](#)
- [Functietabellen \(Touchscreen modellen van 3,7"\(93,4 mm\)\)](#)

Instellingentabellen (Touchscreen modellen van 3,7"(93,4 mm))

De instellingentabellen bieden inzicht in de menuselecties en -opties die u in de programma's van het apparaat tegenkomt.

```
>> [Instellingen (Instell.)]
>> [Standaardinst.]
>> [Instellingen snelkoppelingen]
>> [Fax]
>> [Printer]
>> [Netwerk]
>> [Print lijsten]
>> [Machine-info]
>> [Stand.instel.]
```

[Instellingen (Instell.)]



[Instellingen (Instell.)]

Niveau 1	Niveau 2	Niveau 3	Omschrijvingen
 (Datum en tijd)	Datum	-	Voeg de datum en tijd toe op het scherm en in de hoofdingen van de faxen die u verzendt.
	Tijd	-	
	Aut. zomertijd	-	Hiermee stelt u de machine in voor automatische aanpassing aan de zomer-/wintertijd.
	Tijdzone (Time Zone)	-	Stel uw tijdzone in.
Onderhoud	Afdrukkwaliteit verbeteren	-	Hiermee kunt u de afdrukkwaliteit, uitlijning en papierinvoer controleren en verbeteren volgens de aanwijzingen op het LCD-scherm.
	Printkop reinigen	-	Hiermee reinigt u de printkop volgens de instructies op het LCD-scherm.
	Verwijder papierresten	-	Hiermee verwijdert u een stuk papier uit het apparaat volgens de instructies op het LCD-scherm.
	Inktvolume	-	Controleer het beschikbare inktvolume.
	Inktcartridgemodel	-	Hiermee controleert u de nummers van de inktcartridges.
	Afdrukopties	Verminder vlekken	
Verminder oneven regels			Hiermee voorkomt u lijnen op het papier tijdens het afdrukken.
Langzaam drogend papier			Gebruik deze instelling wanneer u afdrukt op een type normaal papier waarop de inkt heel langzaam droogt.
Wi-Fi	TCP/IP	-	Hiermee stelt u het TCP/IP-protocol in.
	Inst. Wizard	-	Configureer uw draadloze netwerkinstellingen handmatig.
	WLAN-assistent	-	U kunt met de installatieschijf van Brother uw instellingen voor het draadloos netwerk instellen.

Niveau 1	Niveau 2	Niveau 3	Omschrijvingen
Wi-Fi	WPS	-	Configureer uw draadloze netwerkinstellingen met de drukknopmethode.
	WPS met pincode	-	Configureer uw draadloze netwerkinstellingen met behulp van de WPS met een PIN-code.
	Status WLAN	-	Hiermee geeft u de status van het huidige draadloze netwerk weer.
	MAC-adres	-	Hiermee kunt u het MAC-adres van de machine weergeven.
Stille modus	-	-	Hiermee vermindert u het lawaai bij het afdrukken.
Lade-instell.	Lade 1	Papiersoort	Hiermee kunt u het papiertype voor papierlade 1 instellen.
		Papierform. (Papierformaat)	Hiermee kunt u het papierformaat voor papierlade 1 instellen.
	Lade 2	Papierform. (Papierformaat)	Hiermee kunt u het papierformaat voor papierlade 2 instellen.
	Lade 3 (MFC-J6947DW)	Papierform. (Papierformaat)	Hiermee kunt u het papierformaat voor papierlade 3 instellen.
	MF-lade	Papiersoort	Hiermee kunt u het soort papier voor de MF-lade instellen.
		Papierform. (Papierformaat)	Hiermee kunt u het papierformaat voor de MF-lade instellen.
Faxvoorbeeld	-	-	Hiermee kunt u ontvangen faxen bekijken op de LCD.
Alle instell.	-	-	Configureer de gedetailleerde instellingen.

[Standaardinst.]



[Instellingen (Instell.)] > [Alle instell.] > [Standaardinst.]

Niveau 1	Niveau 2	Niveau 3	Omschrijvingen	
Onderhoud	Afdrukkwaliteit verbeteren	-	Hiermee kunt u de afdrukkwaliteit, uitlijning en papierinvoer controleren en verbeteren volgens de aanwijzingen op het LCD-scherf.	
	Printkop reinigen	-	Hiermee reinigt u de printkop volgens de instructies op het LCD-scherf.	
	Verwijder papierresten	-	Hiermee verwijdert u een stuk papier uit het apparaat volgens de instructies op het LCD-scherf.	
	Inktvolume	-	Controleer het beschikbare inktvolume.	
	Inktcartridgemodel	-	Hiermee controleert u de nummers van de inktcartridges.	
	Afdrukopties	Verminder vlekken		Hiermee voorkomt u vlekken op het papier of papierstoringen tijdens het afdrukken.
		Verminder oneven regels		Hiermee voorkomt u lijnen op het papier tijdens het afdrukken.

Niveau 1	Niveau 2	Niveau 3	Omschrijvingen
Onderhoud	Afdrukopties	Langzaam drogend papier	Gebruik deze instelling wanneer u afdrukt op een type normaal papier waarop de inkt heel langzaam droogt.
Lade-instell. (Lade-instelling)	Lade 1	Papiersoort	Hiermee kunt u het papiertype voor papierlade 1 instellen.
		Papierform. (Papierformaat)	Hiermee kunt u het papierformaat voor papierlade 1 instellen.
	Lade 2	Papierform. (Papierformaat)	Hiermee kunt u het papierformaat voor papierlade 2 instellen.
	Lade 3 (MFC-J6947DW)	Papierform. (Papierformaat)	Hiermee kunt u het papierformaat voor papierlade 3 instellen.
	MF-lade	Papiersoort	Hiermee kunt u het soort papier voor de MF-lade instellen.
		Papierform. (Papierformaat)	Hiermee kunt u het papierformaat voor de MF-lade instellen.
	Lade-instell.: Kopiëren	Ladegebruik	Kies de lade die voor het maken van kopieën wordt gebruikt.
		Ladeprioriteit	U kunt de ladeprioriteit voor kopiëren wijzigen.
	Lade-instelling: Faxen	Ladegebruik	Kies de lade die voor faxen wordt gebruikt.
		Ladeprioriteit	U kunt de ladeprioriteit voor faxen wijzigen.
	Lade-instelling: Afdrukken	Ladeprioriteit	U kunt de ladeprioriteit voor afdrukken vanaf uw computer wijzigen.
	Lade-instell.: JPEG-afdruk (Media)	Ladegebruik	Hiermee selecteert u welke lade wordt gebruikt voor het afdrukken van foto's vanaf een USB-flashstation.
		Ladeprioriteit	Hiermee verandert u de ladeprioriteit voor het afdrukken van foto's vanaf een USB-flashstation.
	Lade overslaan (MFC-J6947DW)	-	Hiermee selecteert u een specifieke lade die u niet wilt gebruiken; als deze papier van het verkeerde formaat bevat.
Meld. bijna leeg	-	Hiermee selecteert u of een melding moet worden weergegeven dat de papierlade bijna leeg is.	
Contr. papier	-	Hiermee wordt het papiertype en -formaat gecontroleerd wanneer u de lade uit het apparaat trekt of papier in de MF-lade plaatst.	
Stille modus	-	-	Hiermee vermindert u het lawaai bij het afdrukken.
Volume	Belvolume	-	Pas het belvolume aan.
	Toon	-	Pas het volume van de waarschuwingstoon aan.
	Luidspreker	-	Pas het luidsprekervolume aan.
LCD-instell.	Schermmverlicht	-	Past de helderheid van de LCD-achtergrond aan.

Niveau 1	Niveau 2	Niveau 3	Omschrijvingen
LCD-instell.	Lichtdim-timer	-	Hiermee stelt u in hoelang de achtergrondverlichting van het LCD-scherm blijft branden nadat u er voor het laatst op hebt gedrukt.
Scherminst.	Startscherm	-	Hiermee kunt u kiezen welk scherm moet worden weergegeven wanneer u op het beginscherm () drukt.
	Scherm Kopiëren	-	Hiermee kunt u de standaardinstellingen van het kopieerscherm opgeven.
	Scherm Scannen	-	Hiermee kunt u de standaardinstellingen van het scanscherm opgeven.
Instellingen voor meldingen	Documentwaarschuwing	-	Hiermee wordt een waarschuwing gegeven als er nog een document op de glasplaat ligt.
	Kopieertip	-	Hiermee worden de plaatsingsindicaties voor documenten weergegeven wanneer u de documentklep opent.
	Scanresult. (Geen lege pag.)	-	Hiermee wordt een scanresultaat weergegeven na het overslaan van blanco pagina's.
Slaapstand	-	-	Selecteer hoe lang het apparaat inactief moet blijven voordat deze in Slaapstand gaat.
Aut. uitschak.	-	-	Geef op hoe na hoeveel tijd het apparaat automatisch in de slaapstand gaat. Als deze functie is uitgeschakeld, gaat het apparaat niet automatisch uit.

[Instellingen snelkoppelingen]



[Instellingen (Instell.)] > [Alle instell.] > [Instellingen snelkoppelingen]

Niveau 1	Niveau 2	Omschrijvingen
(Selecteer snelkoppelingknop.)	Naamwijz (Naam wijzigen)	Wijzig de naam van de snelkoppeling.
	Bewerken	Hiermee kunt u de snelkoppelingsinstellingen wijzigen.
	Verwijder	Wis de snelkoppeling.
	Kaart/NFC registreren	Hiermee wijst u een snelkoppeling toe aan een chipkaart.
	Kaart/NFC verwijderen	Hiermee verwijdert u een snelkoppeling van een chipkaart.



Niveau 1	Niveau 2	Niveau 3	Omschrijvingen
Ontvangstmenu	Belvertraging	-	Hiermee kunt u instellen hoe vaak het belsignaal moet overgaan voordat het apparaat reageert in de modus Alleen fax of Fax/Tel.
	Ontvangstmod.	-	Selecteer de ontvangstmodus die het best aan uw behoeften voldoet.
	F/T beltijd	-	Stel de lengte van het dubbel belsignaal in Fax/Tel-modus in.
	Faxvoorbeeld	-	Hiermee kunt u ontvangen faxen bekijken op de LCD.
	Fax Waarnemen	-	Ontvang faxberichten automatisch wanneer u een oproep beantwoordt en faxtonen hoort.
	Act.Op Afst.	-	Hiermee kunt u oproepen op een tweede of extern toestel aannemen en codes gebruiken om de codes op afstand in- of uitschakelen. U kunt deze codes personaliseren.
	Auto reductie (Autoreductie)	-	Verklein het formaat van inkomende faxen.
	PC-Fax ontv.	-	Hiermee stelt u de machine in om faxen naar uw computer te verzenden. U kunt de beveiligingsfunctie Back-up afdrucken inschakelen.
	Geheugenontv.	-	Hiermee stelt u de machine in om faxberichten door te sturen of om inkomende faxen in het geheugen (zodat u deze kunt ophalen wanneer u zich niet bij uw machine bevindt) of de cloudservice op te slaan. Als u Fax doorzenden of Doorsturen naar Cloud selecteert, kunt u de beveiligingsfunctie Back-up afdrucken inschakelen.
	Faxontvangststempel	-	Hiermee drukt u boven aan ontvangen faxen de tijd en datum van ontvangst af.
Kies rapport	Verzendrapp. (Verz. rapport)	-	Selecteer de voorbereidende installatie voor het verzendrapport.
	Journaal tijd (Journaalper.)	-	Hiermee stelt u het interval in voor het automatisch afdrucken van het faxjournaal. Als u een andere optie dan Uit of Elke 50 faxen selecteert, kunt u de tijd voor de optie instellen. Als u Elke 7 dagen selecteert, kunt u de dag van de week instellen.
Print document	-	-	Hiermee drukt u binnengekomen faxen af die in het geheugen van de machine zijn opgeslagen.
Afst.bediening	-	-	Stel uw eigen code in voor afstandsbediening.
Kiesbeperking	Cijfertoetsen	-	Stel de machine in om het kiezen te beperken bij gebruik van de kiestoetsen.
	Adresboek	-	Stel de machine in om het kiezen te beperken bij gebruik van het adresboek.
	Snelk. (Snelkopp.)	-	Stel de machine in om het kiezen te beperken bij gebruik van een snelkoppeling.
	LDAP-server	-	Hiermee stelt u kiesbeperking in voor het gebruik van een LDAP-zoekopdracht.

Niveau 1	Niveau 2	Niveau 3	Omschrijvingen
Rest. jobs	-	-	Hiermee kunt u controleren welke geplande taken in het geheugen van de machine zijn opgeslagen en geselecteerde taken annuleren.
Diversen	Beller ID	-	Hiermee kunt u de opgeslagen gegevens van de laatste 30 bellers bekijken of afdrukken.

[Printer]



[Instellingen (Instell.)] > [Alle instell.] > [Printer]

Niveau 1	Niveau 2	Niveau 3	Omschrijvingen
Emulatie	-	-	Selecteer de emulatiemodus.
Afdrukopties	Lettretypelijst	HP LaserJet	Druk een lijst met de interne lettertypes van de machine af.
		BR-Script 3	
	Testafdruk	-	Druk een testpagina af.
Tweezijdig	2-zijdige afdruk	-	Schakel tweezijdig afdrukken in of uit en kies lange zijde of korte zijde.
Opdracht HP-lade	-	-	Hiermee selecteert u de juiste versie van HP LaserJet-emulatie.
Printer resetten	-	-	Herstel de printerinstellingen naar de fabrieksinstellingen.

[Netwerk]



[Instellingen (Instell.)] > [Alle instell.] > [Netwerk]

Niveau 1	Niveau 2	Niveau 3	Niveau 4	Omschrijvingen
LAN met kabel	TCP/IP	Opstartmethode (BOOT Method)	-	Selecteert de opstartmethode die het best aan uw eisen voldoet.
		IP-adres (IP Address)	-	Voer het IP-adres in.
		Subnetmasker (Subnet Mask)	-	Voer het Subnetmasker in.
		Gateway	-	Voer het Gateway-adres in.
		Knooppuntnaam	-	Voer de knooppuntnaam in.
		WINS-configuratie	-	Selecteer de WINS-configuratiemodus.
		WINS-server (WINS Server)	-	Specificeer het IP-adres van de primaire of secundaire WINS-server.
		DNS-server (DNS Server)	-	Specificeer het IP-adres van de primaire of secundaire DNS-server.
		APIPA	-	Hiermee stelt u de machine in om automatisch het IP-adres van het link-local-adresbereik toe te wijzen.
IPv6	-	Hiermee schakelt u het IPv6-protocol in of uit. Voor meer gedetailleerde informatie ga		

Niveau 1	Niveau 2	Niveau 3	Niveau 4	Omschrijvingen
LAN met kabel	TCP/IP			naar het gedeelte Veelgestelde vragen en probleemoplossing van uw model op de Brother support website. Zie support.brother.com naar de pagina van uw model.
	Ethernet	-	-	Selecteer de ethernetlinkmodus.
	Status bedraad	-	-	Bekijk de huidige bedrade status.
	MAC-adres	-	-	Hiermee kunt u het MAC-adres van de machine weergeven.
WLAN	TCP/IP	Opstartmethode (BOOT Method)	-	Selecteert de opstartmethode die het best aan uw eisen voldoet.
		IP-adres (IP Address)	-	Voer het IP-adres in.
		Subnetmasker (Subnet Mask)	-	Voer het Subnetmasker in.
		Gateway	-	Voer het Gateway-adres in.
		Knooppuntnaam	-	Voer de knooppuntnaam in.
		WINS-configuratie	-	Selecteer de WINS-configuratiemodus.
		WINS-server (WINS Server)	-	Specificeer het IP-adres van de primaire of secundaire WINS-server.
		DNS-server (DNS Server)	-	Specificeer het IP-adres van de primaire of secundaire DNS-server.
		APIPA	-	Hiermee stelt u de machine in om automatisch het IP-adres van het link-local-adresbereik toe te wijzen.
		IPv6	-	Hiermee schakelt u het IPv6-protocol in of uit. Voor meer gedetailleerde informatie ga naar het gedeelte Veelgestelde vragen en probleemoplossing van uw model op de Brother support website. Zie support.brother.com naar de pagina van uw model.
Inst. Wizard	-	-	Configureer uw draadloze netwerkinstellingen handmatig.	
WLAN-assistent	-	-	U kunt met de installatieschijf van Brother uw instellingen voor het draadloos netwerk instellen.	
WPS	-	-	Configureer uw draadloze netwerkinstellingen met de drukknopmethode.	

Niveau 1	Niveau 2	Niveau 3	Niveau 4	Omschrijvingen	
WLAN	WPS met pincode	-	-	Configureer uw draadloze netwerkinstellingen met behulp van de WPS met een PIN-code.	
	Status WLAN	Status	-	Bekijk de huidige status van het draadloze netwerk.	
		Signaal	-	Bekijk de huidige signaalsterkte van het draadloze netwerk.	
		SSID	-	Bekijk de huidige SSID.	
		Comm. modus	-	Hiermee geeft u de huidige communicatiemodus weer.	
	MAC-adres	-	-	Hiermee kunt u het MAC-adres van de machine weergeven.	
Wi-Fi Direct	Drukknop	-	-	Hiermee configureert u uw Wi-Fi Direct-netwerkinstellingen met de drukknopmethode.	
	Pincode	-	-	Hiermee kunt u uw Wi-Fi Direct-netwerkinstellingen configureren met WPS en een pincode.	
	Handmatig	-	-	Hiermee configureert u handmatig uw Wi-Fi Direct-netwerkinstellingen.	
	Groepseigenaar	-	-	Stel uw machine als de Groepseigenaar in.	
	Apparaatgegevens	Apparaatnaam	-	-	Hiermee wordt de apparaatnaam van uw machine weergegeven.
		SSID	-	-	Hiermee kunt u de SSID van de groepseigenaar weergeven. Wanneer de machine niet verbonden is, wordt Niet verbonden op het LCD-scherm weergegeven.
		IP-adres (IP Address)	-	-	Hiermee kunt u het huidige IP-adres van uw machine weergeven.
	Statusinformatie	Status	-	-	Hiermee geeft u de status van het huidige Wi-Fi Direct-netwerk weer.
		Signaal	-	-	Hiermee kunt u de signaalsterkte van het huidige WiFi Direct-netwerk nagaan. Wanneer uw machine als Groepseigenaar handelt, geeft de LCD altijd een sterk signaal aan.
	Interf. insch. (InterfaceActiv)	-	-	-	Hiermee schakelt u de Wi-Fi Direct-verbinding in of uit.

Niveau 1	Niveau 2	Niveau 3	Niveau 4	Omschrijvingen
NFC	-	-	-	Hiermee schakelt u NFC-functie in of uit.
E-mail/IFAX	E-mailadres (Mail Address)	-	-	Hiermee voert u het e-mailadres in. (maximaal 60 tekens)
		Server inst. (Server instellen)	SMTP	Server
	Poort			Voer het SMTP-poortnummer in.
	Aut. voor SMTP			Selecteer de beveiligingsmethode voor e-mailmeldingen.
	SSL/TLS			Hiermee kunt u een e-mail verzenden of ontvangen via een e-mailserver waarvoor beveiligde SSL-/TLS-communicatie vereist is.
	Certificaat verifiëren			Verifieer automatisch het SMTP-servercertificaat.
	POP3/IMAP4		Protocol	Selecteer het protocol voor het ontvangen van een e-mail van de server.
			Server	Voer de servernaam en -adres in.
			Poort	Voer het poortnummer in.
			Postvaknaam (Mailbox naam)	Hiermee voert u de naam van het postvak in. (maximaal 60 tekens)
			Wachtwoord postvak (Wachtw. postbus)	Voer het wachtwoord in om op de server aan te melden. (maximaal 32 tekens)
		Map selecteren (Selecteer map)	Hiermee selecteert u de opgegeven map in het postvak met het IMAP4-protocol.	
		SSL/TLS	Verzend of ontvang een e-mail via een e-mailserver die veilige SSL/TLS-communicatie vereist.	
	E-mail RX instellen (Setup Mail RX)	Autom. polling (Auto Polling)	Autom. polling (Auto Polling)	Hiermee controleert u de server automatisch op nieuwe berichten.
			Pollfrequentie (Poll-frequentie)	Stel het interval in voor de controle van nieuwe berichten op de server.
		Koptekst	-	Hiermee selecteert u de inhoud van de kopregel die wordt afgedrukt.

Niveau 1	Niveau 2	Niveau 3	Niveau 4	Omschrijvingen	
E-mail/IFAX	E-mail RX instellen (Setup Mail RX)	Fout mail verw./lezen	-	Hiermee stelt u de machine in om foutberichten automatisch te verwijderen.	
		Melding (Notification)	-	Ontvang meldingsberichten.	
	E-mail TX instellen (Setup Mail TX)	Onderw. afz. (Sender Subject)	-	Hiermee kunt u het onderwerp bekijken.	
		Groottebeperk. (Size Limit)	Groottebeperk. (Size Limit)	-	Beperk de grootte van e-maildocumenten.
			Max.grootte (MB)		
	Melding (Notification)	-	Verzend meldingsberichten.		
	Relayeren instellen (Setup Relay)	Groepsverzenden (Relaisfax)	-	Stuur een document door naar een ander faxapparaat.	
		Groepsdomein (Relay-domein)	-	Registreer de domeinnaam.	
		Groepsrapport (Relay-rapport)	-	Druk het relayeerrapport af.	
	Handmatig ontvangen	-	-	Controleer handmatig de POP3- of IMAP4-server voor nieuwe berichten.	
Bericht van Brother	Bericht van Brother	-	-	Hiermee kunt u berichten en meldingen van Brother weergeven.	
	Status	-	-		
Web Connect-instellingen (Instell. Web Connect)	Proxy-instell.	Proxy-verbinding	-	Wijzig de instellingen voor de internetverbinding.	
		Adres	-		
		Poort	-		
		Gebruikersnaam	-		
		Wachtwoord	-		
Netwerk I/F	-	-	-	Hiermee selecteert u het netwerkverbindingstype.	
IPsec	-	-	-	IPsec is een optionele beveiligingsfunctie van het IP-protocol dat verificatie- en versleutelingsservices voorziet. We raden u aan om contact op te nemen met uw netwerkbeheerder voordat u deze instelling wijzigt.	
Netw. resetten	-	-	-	Zet alle netwerkinstellingen terug naar de fabrieksinstellingen.	

[Print lijsten]



[Instellingen (Instell.)] > [Alle instell.] > [Print lijsten]

Niveau 1	Omschrijvingen
Verzendrapport	Hiermee drukt u een verzendrapport af van de laatste transmissie.
Adresboek	Druk een lijst met namen en nummers in het adresboek af.
Fax Journaal (Faxjournaal)	Druk een lijst met informatie over uw 200 laatste inkomende en uitgaande faxen af. (TX betekent Verzenden. RX betekent Ontvangen.)
Gebruikersinst	Druk een lijst van uw instellingen af.
Netwerkconfiguratie	Druk een lijst van uw netwerkinstellingen af.
WLAN-rapport	Hiermee drukt u de resultaten van de draadloze LAN-verbinding af.
Overzicht beller-id	Hiermee drukt u een lijst af met de beschikbare informatie over nummerweergave (beller-ID's) van de 30 laatst ontvangen faxen en telefoongesprekken.

[Machine-info]



[Instellingen (Instell.)] > [Alle instell.] > [Machine-info]

Niveau 1	Niveau 2	Omschrijvingen
Serienummer	-	Hiermee controleert u het serienummer van uw machine.
Firmware-versie	Hoofdversie	Hiermee controleert u de firmwareversie van uw machine.
Firmware bijwerken	-	Hiermee werkt u de machine bij met de meest recente firmware.
Firmware Auto Check	-	U kunt informatie over de firmware in het beginscherm bekijken.
Paginateller	-	Hiermee controleert u het totale aantal pagina's dat de machine heeft afgedrukt.

[Stand. instel.]



[Instellingen (Instell.)] > [Alle instell.] > [Stand. instel.]

Niveau 1	Niveau 2	Omschrijvingen
Datum en tijd	Datum	Voeg de datum en tijd toe op het scherm en in de hoofdingen van de faxen die u verzendt.
	Tijd	
	Aut. zomertijd	Hiermee stelt u de machine in voor automatische aanpassing aan de zomer-/wintertijd.
	Tijdzone (Time Zone)	Stel uw tijdzone in.
Stations-ID	Fax	Hiermee kunt u opgeven welke naam en welk faxnummer moeten worden afgedrukt op elke pagina die u faxt.
	Naam	
Toon/Puls (Alleen voor sommige landen beschikbaar.)	-	Selecteer de kiesmodus.
Fax autom. herk. (Fax automatisch herkiezen)	-	Hiermee kunt u de machine instellen om het laatste faxnummer opnieuw te kiezen als de fax niet kon worden verzonden omdat de lijn bezet was.
Kiestoon	-	Maak de pauzedetectie van de kiestoon korter.

Niveau 1	Niveau 2	Omschrijvingen
Tel lijn inst	-	Hiermee selecteert u het type telefoonlijn.
Compatibel	-	Hiermee past u de synchronisatie aan bij verzendproblemen. VoIP-providers bieden faxondersteuning middels verschillende standaards. Als u regelmatig transmissiefouten ondervindt, selecteert u Minimaal (voor VoIP).
Reset	Apparaat resetten	Hiermee kunt u alle apparaat-instellingen die u hebt veranderd, zoals datum en tijd en belvertraging, herstellen.
	Netwerk	Zet alle netwerkinstellingen terug naar de fabrieksinstellingen.
	Adresboek en fax	Wis alle opgeslagen telefoonnummers en faxinstellingen.
	Alle instell.	Herstel alle instellingen van de machine naar de fabrieksinstellingen.
Taalkeuze (Alleen voor sommige landen beschikbaar.)	-	Wijzig uw LCD-taal.



Verwante informatie

- [Instellingen- en functietabellen](#)

Functietabellen (Touchscreen modellen van 3,7"(93,4 mm))

De volgende tabellen geven u inzicht in de functies en tijdelijke opties op uw apparaat.

- >>  [Fax]
- >>  [Kopie]
- >>  [Scannen]
- >>  [Beveiligd afdrukken]
- >>  [Web]
- >>  [Apps]
- >>  [USB]
- >>  [Snelkopp. kopie A3]
- >>  [Download Software]
- >>  [Snelk. (Snelkopp.)]
- >>  [Inkt]
- >>  Wi-Fi-instellingen
- >> Wanneer u een USB-flashstation in de USB-sleuf hebt geplaatst.

[Fax]

(Wanneer [Faxvoorbeeld] is ingesteld op [Uit])

Niveau 1	Niveau 2	Niveau 3	Omschrijvingen
Adres boek	 (Zoeken)	-	Als LDAP is uitgeschakeld, wordt in het lokale adresboek gezocht. Als LDAP is ingeschakeld, wordt in het lokale adresboek en op de LDAP-server gezocht.
		Detail (Dit verschijnt uitsluitend wanneer LDAP aan staat.)	Hiermee wordt uitgebreide informatie over het geselecteerde adres weergegeven.
	Bewerken	-	Hiermee kunt u nummers in het adresboek opslaan, wijzigen en verwijderen en nummers voor groepsverzending instellen.
	-	Toepassen	Begin een fax ter verzenden met behulp van het adresboek.
Oproephist.	Herkies	-	Bel het laatste nummer dat u belde opnieuw.
	Uitg. gesprek (Uitgaand gesprek)	Toepassen	Selecteer een nummer uit de geschiedenis van uitgaande oproepen en verzend er vervolgens een fax naar, voeg het aan het adresboek toe of wis het.
		Bewerken	
Overzicht beller-id		Toepassen	Selecteer een nummer uit de nummerweergavegeschiedenis en verzend er vervolgens een fax naar, voeg het aan het adresboek toe of wis het.
		Bewerken	

Niveau 1	Niveau 2	Niveau 3	Omschrijvingen
Opties	Faxresolutie	-	Stel de resolutie voor uitgaande faxen in.
	2-zijdige fax	-	Stel het formaat voor tweezijdig scannen in.
	Contrast	-	Pas het contrast aan.
	Documentgrootte	-	Hiermee stelt u de documentgrootte voor uitgaande faxen in.
	Lang pap. scan	-	U kunt lange documenten via de ADF scannen.
	Rondsturen	Nummer toevoegen (Nummer toevoeg.)	Verzend hetzelfde faxbericht naar meer dan een faxnummer.
	Voorbeeld	-	Bekijk een afdrukvoorbeeld van een faxbericht voordat u het verzendt.
	Kleurinstelling	-	Stel in of de faxen in zwart-wit of kleur worden verzonden.
	Tijdklok	Tijdklok Tijd inst.	Stel de tijd van de dag in waarop de uitgestelde faxen worden verzonden.
	Verzamelen	-	Combineer uitgestelde faxen naar hetzelfde faxnummer op hetzelfde ogenblik van de dag tot één transmissie.
	Direct Verzend	-	Verzend een fax zonder gebruik van het geheugen.
	Internationaal	-	Stel dit in op Aan als u problemen hebt om internationale faxen te verzenden.
	Nieuwe standaard	-	Sla uw instellingen als de standaard op.
Fabrieksinstellingen	-	Zet alle faxinstellingen terug naar de fabrieksinstellingen.	
Opslaan als snelk.	-	-	Sla de huidige instellingen als een snelkoppeling op.

(Wanneer [Faxvoorbeeld] is ingesteld op [Aan])

Niveau 1	Niveau 2	Niveau 3	Niveau 4	Omschrijvingen
Faxen verzenden	Adres boek	 (Zoeken)	-	Als LDAP is uitgeschakeld, wordt in het lokale adresboek gezocht. Als LDAP is ingeschakeld, wordt in het lokale adresboek en op de LDAP-server gezocht.
			Detail (Dit verschijnt uitsluitend wanneer LDAP aan staat.)	Hiermee wordt uitgebreide informatie over het geselecteerde adres weergegeven.
		Bewerken	-	Hiermee kunt u nummers in het adresboek opslaan, wijzigen en verwijderen en nummers voor groepsverzending instellen.
		-	Toepassen	Begin een fax te verzenden met behulp van het adresboek.
Oproephist.	Herkies	-	-	Bel het laatste nummer dat u belde opnieuw.

Niveau 1	Niveau 2	Niveau 3	Niveau 4	Omschrijvingen	
Faxen verzenden	Oproephist.	Uitg. gesprek (Uitgaand gesprek)	Toepassen	Selecteer een nummer uit de geschiedenis van uitgaande oproepen en verzend er vervolgens een fax naar, voeg het aan het adresboek toe of wis het.	
			Bewerken		
		Overzicht beller-id	Toepassen	Selecteer een nummer uit de nummerweergavegeschiedenis en verzend er vervolgens een fax naar, voeg het aan het adresboek toe of wis het.	
			Bewerken		
	Opties	Faxresolutie	-	Stel de resolutie voor uitgaande faxen in.	
		2-zijdige fax	-	Stel het formaat voor tweezijdig scannen in.	
		Contrast	-	Pas het contrast aan.	
		Documentgrootte	-	Hiermee stelt u de documentgrootte voor uitgaande faxen in.	
		Lang pap. scan	-	U kunt lange documenten via de ADF scannen.	
		Rondsturen	Nummer toevoegen (Nummer toevoeg.)	Verzend hetzelfde faxbericht naar meer dan een faxnummer.	
		Voorbeeld	-	Bekijk een afdrukvoorbeeld van een faxbericht voordat u het verzendt.	
		Kleurinstelling	-	Stel in of de faxen in zwart-wit of kleur worden verzonden.	
		Tijdklok	Tijdklok	Tijdklok Tijd inst.	Stel de tijd van de dag in waarop de uitgestelde faxen worden verzonden.
			Tijd inst.		
		Verzamelen	-	Combineer uitgestelde faxen naar hetzelfde faxnummer op hetzelfde ogenblik van de dag tot één transmissie.	
		Direct Verzend	-	Verzend een fax zonder gebruik van het geheugen.	
	Internationaal	-	Stel dit in op Aan als u problemen hebt om internationale faxen te verzenden.		
Nieuwe standaard	-	Sla uw instellingen als de standaard op.			
Fabrieksinstellingen	-	Zet alle faxinstellingen terug naar de fabrieksinstellingen.			
Opslaan als snelk.	-	-	Sla de huidige instellingen als een snelkoppeling op.		
Ontvangen faxen	Afdr./verw.	Alles afdr. (nieuwe faxen)	-	Druk de nieuw ontvangen faxen af.	
		Alles afdrukken (oude fax)	-	Druk de oude ontvangen faxen af.	
		Alles verwijderen (nwe fax)	-	Wis de nieuw ontvangen faxen.	

Niveau 1	Niveau 2	Niveau 3	Niveau 4	Omschrijvingen
Ontvangen faxen	Afdr./verw.	Alles verwijderen (oude faxen)	-	Wis de oude ontvangen faxen.
Adres boek	 (Zoeken)	-	-	Als LDAP is uitgeschakeld, wordt in het lokale adresboek gezocht. Als LDAP is ingeschakeld, wordt in het lokale adresboek en op de LDAP-server gezocht.
		Detail (Dit verschijnt uitsluitend wanneer LDAP aan staat.)	-	Hiermee wordt uitgebreide informatie over het geselecteerde adres weergegeven.
	Bewerken	-	-	Hiermee kunt u nummers in het adresboek opslaan, wijzigen en verwijderen en nummers voor groepsverzending instellen.
	-	Toepassen	-	Begin een fax te verzenden met behulp van het adresboek.
Oproephist.	Herkies	-	-	Bel het laatste nummer dat u belde opnieuw.
	Uitg. gesprek (Uitgaand gesprek)	Toepassen	-	Selecteer een nummer uit de geschiedenis van uitgaande oproepen en verzend er vervolgens een fax naar, voeg het aan het adresboek toe of wis het.
		Bewerken	-	
Overzicht beller-id	Toepassen	-	Selecteer een nummer uit de nummerweergavegeschiedenis en verzend er vervolgens een fax naar, voeg het aan het adresboek toe of wis het.	
	Bewerken	-		



[Kopie]

Niveau 1	Niveau 2	Niveau 3	Omschrijvingen
Vooraf ingesteld (Verschijnt wanneer u op ► drukt.)	A4 ⇒ A3 Normaal 2-zijd. (1⇒2) 2-zijd. (2⇒2) 2op1 (id) 2op1 Poster Inktbesparing (Inktbesp.) Boek	-	Selecteer de gewenste instellingen.
Opslaan als snelk.	-	-	Sla de huidige instellingen als een snelkoppeling op.
Opties	Kwaliteit	-	Hiermee selecteert u de kopieerresolutie voor uw documenttype.
	Papiersoort	-	Selecteer het papiertype dat overeenstemt met het papier in de papierlade.
	Papierform. (Papierformaat)	-	Selecteer het papierformaat dat overeenkomt met het papier in de lade.

Niveau 1	Niveau 2	Niveau 3	Omschrijvingen
Opties	Ladeselectie	-	Selecteer de te gebruiken lade voor kopieermodus.
	Vergr./verklein (Vergroten/ verkleinen)	100%	-
		Vergroten	Selecteer een vergrotingspercentage voor de volgende kopie.
		Verkleinen	Selecteer een verkleiningspercentage voor de volgende kopie.
		Aanp. aan pag.	Hiermee past u het kopieerformaat aan het ingestelde papierformaat aan.
	Aangepast (25-400%) (Aangepast (25-400%))	Voer een vergrotings- of verkleiningspercentage in.	
	Dichtheid	-	Pas de dichtheid aan.
	Achtergr.kleur verwijderen	Instellingen zwart kop.	Wijzig de hoeveelheid achtergrondkleur die wordt verwijderd.
		Instellingen kleur kop.	
	2-zijdige kopie	-	Schakel tweezijdig kopiëren in of uit en selecteer omdraaien langs lange zijde of korte zijde.
	Stapel/Sorteer	-	Selecteer om meerdere kopieën te stapelen of te sorteren.
	Paginalay-out (Pagina lay-out)	-	Hiermee kunt u N-in-1, 2 op 1 (id), 1 op 2 of posterkopieën maken.
Type lay-out (Wanneer u A3 of Ledger instelt en daarna 2 op 1 of Poster 2x2 kiest)	-		
Autom. recht (Aut. rechtleggen)	Glasplaat	Hiermee stelt u de machine in om scheve kopieën te corrigeren.	
	ADF		
Geavanceerde instellingen	-	Hiermee selecteert u geavanceerde kopieerinstellingen.	



[Scannen]

Niveau 1	Niveau 2	Niveau 3	Niveau 4	Omschrijvingen
naar media (Wanneer een USB- flashstation is geplaatst)	Overige acties Scannen naar	-	-	Hiermee kunt u zonder tussenkomst van een computer documenten scannen en vervolgens rechtstreeks opslaan op een USB-flashstation.
	Opties	-	-	
	Opslaan als snelk.	-	-	
naar MijnE-mail	-	-	-	Hiermee kunt u een zwart-wit- of kleurendocument naar uw e-mailadres scannen.
naar Mijn map	-	-	-	Hiermee kunt u scangegevens verzenden naar uw map op de CIFS-server op uw lokale netwerk of het internet.
naar computer	naar bestand	Overige acties Scannen naar	-	Scan documenten en sla deze naar een map op uw computer op.

Niveau 1	Niveau 2	Niveau 3	Niveau 4	Omschrijvingen	
naar computer	naar bestand	(Selecteer USB of pc)	Opties	Scan documenten en sla deze naar een map op uw computer op.	
			Opslaan als snelk.		
	naar OCR	Overige acties Scannen naar	(Selecteer USB of pc)	-	Hiermee kunt u gescande documenten naar een bewerkbaar tekstbestand converteren.
				Opties	
	naar afbeelding	Overige acties Scannen naar	(Selecteer USB of pc)	-	Scan foto's of afbeeldingen naar uw grafische toepassingen.
				Opties	
	naar e-mail	Overige acties Scannen naar	(Selecteer USB of pc)	-	Een gescand document als e-mailbijlage verzenden.
				Opties	
nr e-mailserver	Overige acties Scannen naar	-	-	Hiermee kunt u gescande gegevens naar een e-mailserver verzenden door het apparaat te configureren om te communiceren met uw netwerk en e-mailserver.	
	Adres boek	-	-		
	Bestemmingen	-	-		
	Handmatig	-	-		
	Volg.	Bestemmingen	-		-
Opties		-	-		
Opslaan als snelk.		-	-		
naar FTP/SFTP	Overige acties Scannen naar	-	-	Hiermee kunt u gescande gegevens via FTP/SFTP verzenden.	
	(Selecteer profielnaam)	Opties	-		
naar netwerk	Overige acties Scannen naar	(Selecteer profielnaam)	Opties	-	
			Opslaan als snelk.	-	
			Documenten rechtstreeks naar een CIFS-server op uw lokale netwerk scannen.		
naar SharePoint	Overige acties Scannen naar	-	-	Hiermee kunt u gescande gegevens via een SharePoint-server verzenden.	
	(Selecteer profielnaam)	Opties	-		
naar web	-	-	-	Upload gescande gegevens naar een internetdienst.	
			Opties		-

Niveau 1	Niveau 2	Niveau 3	Niveau 4	Omschrijvingen
WS Scan (Verschijnt na installatie van een webservicescanner, die wordt weergegeven in de netwerkverkenner op uw computer.)	Overige acties Scannen naar	-	-	Hiermee scant u gegevens met het Web Service-protocol.
	Scannen	-	-	
	Scannen vr e-mail	-	-	
	Scannen voor faxen	-	-	
	Scannen voor afdr.	-	-	



[Beveiligd afdrukken]

Niveau 1	Niveau 2	Niveau 3	Omschrijvingen
Beveiligd afdrukken	(Selecteer gebruiker)	(Selecteer afdruktak beveiligen)	U kunt taken die opgeslagen zijn in het geheugen afdrukken wanneer u uw viercijferige wachtwoord invoert. Dit is alleen actief als de machine beveiligde afdrukgegevens bevat.



[Web]

Niveau 1	Omschrijvingen
Web	Verbind de machine van Brother met een internetdienst.



[Apps]

Niveau 1	Omschrijvingen
Apps	Hiermee maakt de machine verbinding met de Brother Apps-service.



[USB]

Niveau 1	Niveau 2	Niveau 3	Niveau 4	Omschrijvingen
PDF afdruk	(Selecteer een PDF-bestand.)	-	Afdrukinstell.	Hiermee drukt u direct een PDF-bestand vanaf een USB-flashstation af.
JPEG afdruk	Selecteer bestanden	OK	Afdrukinstell.	Met deze opties kunt u uw foto's aanpassen.
		Alles afdr.	-	U kunt alle foto's op uw USB-flashstation afdrukken.
	Afdr. Index (Indexafdruk)	Indexvel afdrukken (Index afdrukken)	Afdrukinstell.	Hiermee drukt u een pagina met miniatures af.
		Foto's afdrukken op indexnr.	Afdrukinstell.	U kunt foto's afdrukken door de indexnummers te kiezen.
Scan nr media (Scannen naar media)	-	-	-	Hiermee kunt u documenten naar een USB-flashstation scannen.

Niveau 1	Niveau 2	Niveau 3	Niveau 4	Omschrijvingen
Web	-	-	-	Verbind de machine van Brother met een internetdienst.



[Snelkopp. kopie A3]

Niveau 1	Niveau 2	Niveau 3	Omschrijvingen
A3 2op1 A3 A4 ⇒ A3 A3 ⇒ A4 A4 + not. (L) (A4 + notit(L)) A4 + not. (S) (A4 + notit(S)) A4+raster A4 + blanco A4 midden	Opties	Kwaliteit	Hiermee selecteert u de kopieerresolutie voor uw documenttype.
		Papiersoort	Bekijk het beschikbare papiertype.
		Papierform. (Papierformaat)	Stel het papierformaat in de papierlade in.
		Ladeselectie	Hiermee stelt u de machine in om automatisch de lade te selecteren die het meest geschikte papier bevat.
		Dichtheid	Pas de dichtheid aan.
		Autom. recht (Aut. rechtleggen)	Hiermee stelt u de machine in om scheve kopieën te corrigeren.



[Download Software]

Niveau 1	Omschrijvingen
Download Software	Hiermee geeft u informatie weer over het downloaden en installeren van software voor mobiele apparaten en computers.



[Snelk. (Snelkopp.)]

Niveau 1	Niveau 2	Niveau 3	Omschrijvingen
Snelkoppeling toevoegen	Kopie	-	Wijzig de instellingen in de kopieeropties.
	Fax	-	Hiermee wijzigt u de instellingen in de faxopties.
	Scannen	naar computer (bestand)	Hiermee kunt u een zwart-wit- of kleuren document naar uw computer scannen.
		naar computer (OCR)	Hiermee kunt u gescande documenten naar een bewerkbaar tekstbestand converteren.
		naar computer (beeld)	Scan een kleurenfoto naar uw grafische toepassing.
		naar computer (e-mail)	Scan een document in zwart-wit of kleur naar uw e-mailtoepassing.
		naar media	Hiermee kunt u zonder tussenkomst van een computer documenten scannen en vervolgens rechtstreeks opslaan op een USB-flashstation.
nr e-mailserver	Hiermee kunt u een zwart-wit- of kleurendocument naar het gewenste e-mailadres scannen.		

Niveau 1	Niveau 2	Niveau 3	Omschrijvingen
Snelkoppeling toevoegen	Scannen	naar netwerk	Verzend gescande gegevens naar een CIFS-server op uw lokale netwerk of op het internet.
		naar FTP/SFTP	Hiermee kunt u gescande gegevens via FTP/SFTP verzenden.
		naar SharePoint	Hiermee kunt u gescande gegevens via een SharePoint-server verzenden.
	Web	-	Verbind de machine van Brother met een internetdienst.
	Apps	-	Hiermee maakt de machine verbinding met de Brother Apps-service.
Deze lijst verschijnt als u 2 seconden op een snelkoppelingspictogram drukt.	Naamwijz (Naam wijzigen)	-	Wijzig de naam van de snelkoppeling.
	Bewerken	-	Hiermee kunt u de snelkoppelingsinstellingen wijzigen.
	Verwijder	-	Wis de snelkoppeling.
	Kaart/NFC registreren	-	Hiermee wijst u een snelkoppeling toe aan een chipkaart.
	Kaart/NFC verwijderen	-	Hiermee verwijdert u een snelkoppeling van een chipkaart.
Bew./ verw.	(Selecteer snelkoppelingknop.)	Naamwijz (Naam wijzigen)	Wijzig de naam van de snelkoppeling.
		Bewerken	Hiermee kunt u de snelkoppelingsinstellingen wijzigen.
		Verwijder	Wis de snelkoppeling.
		Kaart/NFC registreren	Hiermee wijst u een snelkoppeling toe aan een chipkaart.
		Kaart/NFC verwijderen	Hiermee verwijdert u een snelkoppeling van een chipkaart.



[Inkt]

Niveau 1	Niveau 2	Omschrijvingen
Inktvolume	-	Controleer het beschikbare inktvolume.
Inktcartridgemodel	-	Hiermee controleert u de nummers van de inktcartridges.
Afdrukkwaliteit verbeteren	-	Hiermee kunt u de afdrukkwaliteit, uitlijning en papierinvoer controleren en verbeteren volgens de aanwijzingen op het LCD-scherm.
Printkop reinigen	-	Hiermee reinigt u de printkop volgens de instructies op het LCD-scherm.
Verwijder papierresten	-	Hiermee verwijdert u een stuk papier uit het apparaat volgens de instructies op het LCD-scherm.
Afdrukopties	Verminder vlekken	Hiermee voorkomt u vlekken op het papier of papierstoringen tijdens het afdrukken.
	Verminder oneven regels	Hiermee voorkomt u lijnen op het papier tijdens het afdrukken.
	Langzaam drogend papier	Gebruik deze instelling wanneer u afdrukt op een type normaal papier waarop de inkt heel langzaam droogt.

WiFi Wi-Fi-instellingen

Niveau 1	Omschrijvingen
Inst. Wizard	Configureer uw draadloze netwerkinstellingen handmatig.
WLAN-assistent	U kunt met de installatieschijf van Brother uw instellingen voor het draadloos netwerk instellen.
WPS	Configureer uw draadloze netwerkinstellingen met de drukknopmethode.

Wanneer u een USB-flashstation in de USB-sleuf hebt geplaatst.

Niveau 1	Omschrijvingen
PDF afdruk	Hiermee drukt u direct een PDF-bestand vanaf een USB-flashstation af.
JPEG afdruk	Hiermee selecteert u het fotomenu.
Scan nr media (Scannen naar media)	Hiermee kunt u documenten naar een USB-flashstation scannen.
Web	Verbind de machine van Brother met een internetdienst.



Verwante informatie

- [Instellingen- en functietabellen](#)

De instellingen van het apparaat wijzigen vanaf een computer

- [De instellingen van uw apparaat wijzigen met Beheer via een webbrowser](#)
- [De instellingen van het apparaat wijzigen met behulp van Remote Setup](#)
- [Waar kan ik netwerkinstellingen van het Brother-apparaat vinden?](#)

De instellingen van uw apparaat wijzigen met Beheer via een webbrowser

Beheer via een webbrowser is een hulpprogramma dat een standaardwebbrowser gebruikt om uw apparaat te beheren met HTTP (Hyper Text Transfer Protocol) of HTTPS (Hyper Text Transfer Protocol over Secure Socket Layer).

- [Wat is Beheer via een webbrowser?](#)
- [Beheer via een webbrowser openen](#)
- [Een aanmeldwachtwoord voor Beheer via een webbrowser instellen of wijzigen](#)
- [Het adresboek van het apparaat instellen met Beheer via een webbrowser](#)

Wat is Beheer via een webbrowser?

Beheer via een webbrowser is een hulpprogramma dat een standaardwebbrowser gebruikt om uw apparaat te beheren met HTTP (Hyper Text Transfer Protocol) of HTTPS (Hyper Text Transfer Protocol over Secure Socket Layer). Typ het IP-adres van uw apparaat in de webbrowser om de instellingen van de afdrukserver weer te geven of te wijzigen.



- Wij raden Microsoft Internet Explorer 11/Microsoft Edge voor Windows en Safari 10/11 voor Mac aan. Zorg ervoor dat JavaScript en cookies altijd zijn geactiveerd, ongeacht welke browser u gebruikt.
- Het is van belang dat u op uw netwerk het TCP/IP-protocol gebruikt en een geldig IP-adres in de afdrukserver en de computer hebt geprogrammeerd.

- Het werkelijke scherm kan afwijken van het bovenstaande scherm.



Verwante informatie

- [De instellingen van uw apparaat wijzigen met Beheer via een webbrowser](#)

Beheer via een webbrowser openen

- We raden u aan het HTTPS-beveiligingsprotocol te gebruiken wanneer u instellingen configureert via Beheer via een webbrowser.
- Wanneer u HTTPS gebruikt voor de configuratie van Beheer via een webbrowser, geeft uw browser een waarschuwingsscherm weer. Als u wilt voorkomen dat het waarschuwingsscherm wordt weergegeven, kunt u een zelfondertekend certificaat gebruiken voor SSL/TLS-communicatie. Voor meer informatie, ►► [Verwante informatie](#)
- Het aanmeldwachtwoord dat standaard wordt gebruikt voor het beheer van de apparaat-instellingen, is **initpass**. Om uw apparaat te beschermen tegen ongeoorloofd gebruik raden wij u aan om dit wachtwoord te wijzigen.

1. Start uw webbrowser.
2. Voer "https://IP-adres van machine" in de adresbalk van uw browser in (waarbij "IP-adres van machine" staat voor het IP-adres van het apparaat).

Bijvoorbeeld:

https://192.168.1.2



- Als u een DNS (domeinnaamsysteem) of een NetBIOS-naam gebruikt, kunt u in plaats van het IP-adres een andere naam invoeren zoals "GedeeldePrinter".

- Bijvoorbeeld:

https://SharedPrinter

Als u een NetBIOS-naam inschakelt, kunt u ook de knooppuntnaam gebruiken.

- Bijvoorbeeld:

https://brnxxxxxxxxxxxx

De NetBIOS-naam kunt u vinden door het netwerkconfiguratierapport af te drukken.

- Voor Mac gaat u naar Beheer via een webbrowser door op het pictogram van het apparaat op het scherm **Status Monitor** te klikken.

3. Als u voordien een wachtwoord hebt ingesteld, voert u dit in en klikt u vervolgens op .

U kunt de instellingen van de afdrukservers nu wijzigen.

Als u de protocolinstellingen wijzigt, moet u, nadat u op **Indienen** hebt geklikt, het apparaat opnieuw opstarten om de configuratie te activeren.

Voer het wachtwoord in het veld **Inloggen** in en klik op  telkens wanneer u Beheer via een webbrowser opent. Nadat u alle instellingen hebt geconfigureerd, meldt u zich af door op  te klikken.



Verwante informatie

- [De instellingen van uw apparaat wijzigen met Beheer via een webbrowser](#)

Gerelateerde onderwerpen:

- [Het netwerkconfiguratierapport afdrukken](#)
- [De status van het apparaat vanaf uw computer controleren \(Mac\)](#)
- [Een zelf ondertekend certificaat aanmaken](#)
- [Het zelfondertekende certificaat installeren voor Windows-gebruikers met beheerrechten](#)

Een aanmeldwachtwoord voor Beheer via een webbrowser instellen of wijzigen

Wij raden u aan het standaardwachtwoord te wijzigen, zodat niet zomaar iedereen toegang heeft tot Beheer via een webbrowser.

1. Start uw webbrowser.
2. Voer "https://IP-adres van machine" in de adresbalk van uw browser in (waarbij "IP-adres van machine" staat voor het IP-adres van het apparaat).

Bijvoorbeeld:

https://192.168.1.2



- Als u een DNS (domeinnaamsysteem) of een NetBIOS-naam gebruikt, kunt u in plaats van het IP-adres een andere naam invoeren zoals "GedeeldePrinter".

- Bijvoorbeeld:

https://SharedPrinter

Als u een NetBIOS-naam inschakelt, kunt u ook de knooppuntnaam gebruiken.



- Bijvoorbeeld:

https://brnxxxxxxxxxxxx

De NetBIOS-naam kunt u vinden door het netwerkconfiguratierapport af te drukken.

- Voor Mac gaat u naar Beheer via een webbrowser door op het pictogram van het apparaat op het scherm **Status Monitor** te klikken.

3. Ga op een van de volgende manieren te werk:

- Als u voordien een eigen wachtwoord hebt ingesteld, voert u dit in en klikt u vervolgens op .
- Als u voordien geen eigen wachtwoord hebt ingesteld, voert u **initpass** in en klikt u vervolgens op .

4. Klik op het tabblad **Beheerder**.
5. Voer het gewenste wachtwoord in het veld **Invoeren: nieuw wachtwoord** in (8 tot 32 tekens).
6. Typ het wachtwoord nogmaals in het veld **Bevestigen: nieuw wachtwoord**.
7. Klik op **Indienen**.



Verwante informatie

- [De instellingen van uw apparaat wijzigen met Beheer via een webbrowser](#)

Het adresboek van het apparaat instellen met Beheer via een webbrowser

- We raden u aan het HTTPS-beveiligingsprotocol te gebruiken wanneer u instellingen configureert via Beheer via een webbrowser.
- Wanneer u HTTPS gebruikt voor de configuratie van Beheer via een webbrowser, geeft uw browser een waarschuwingscherm weer.

1. Start uw webbrowser.
2. Voer "https://IP-adres van machine" in de adresbalk van uw browser in (waarbij "IP-adres van machine" staat voor het IP-adres van het apparaat).

Bijvoorbeeld:

https://192.168.1.2



- Als u een DNS (domeinnaamsysteem) of een NetBIOS-naam gebruikt, kunt u in plaats van het IP-adres een andere naam invoeren zoals "GedeeldePrinter".

- Bijvoorbeeld:

https://SharedPrinter

Als u een NetBIOS-naam inschakelt, kunt u ook de knooppuntnaam gebruiken.

- Bijvoorbeeld:

https://brnxxxxxxxxxxxxx

De NetBIOS-naam kunt u vinden door het netwerkconfiguratie rapport af te drukken.

- Voor Mac gaat u naar Beheer via een webbrowser door op het pictogram van het apparaat op het scherm **Status Monitor** te klikken.

3. Als u voordien een wachtwoord hebt ingesteld, voert u dit in en klikt u vervolgens op .
4. Klik op het tabblad **Adresboek**.
5. Voeg als nodig informatie toe aan het adresboek of werk deze bij.
6. Klik op **Indienen**.



Verwante informatie

- [De instellingen van uw apparaat wijzigen met Beheer via een webbrowser](#)

De instellingen van het apparaat wijzigen met behulp van Remote Setup

Met het programma Remote Setup kunt u vanaf uw computer heel wat instellingen van uw Brother-apparaat configureren. Wanneer u het programma Remote Setup start, worden de instellingen van uw Brother-apparaat automatisch naar uw computer gedownload en op uw scherm weergegeven. Als u de instellingen op uw computer wijzigt, kunt u deze direct naar het apparaat overbrengen.

- [Remote Setup \(Windows\)](#)
- [Remote Setup \(Mac\)](#)

▲ Home > Apparaat-instellingen > De instellingen van het apparaat wijzigen vanaf een computer > De instellingen van het apparaat wijzigen met behulp van Remote Setup > Remote Setup (Windows)

Remote Setup (Windows)

- [Stel het Brother-apparaat in vanaf uw computer \(Windows\)](#)
- [Stel het Brother-apparaat in met ControlCenter4 \(Windows\)](#)
- [Het adresboek van uw apparaat instellen met ControlCenter4 \(Windows\)](#)

Stel het Brother-apparaat in vanaf uw computer (Windows)



Als Beveiligd functieslot is ingeschakeld, kunt u Remote Setup niet gebruiken.

1. Ga op een van de volgende manieren te werk:

- Windows 7

Klik op  (**Starten**) > **Alle programma's** > **Brother** > **Brother Utilities**.

Klik op de vervolgkeuzelijst en selecteer uw modelnaam (indien nog niet geselecteerd). Klik in de linkernavigatiebalk op **Hulpmiddelen** en klik vervolgens op **Remote Setup**.

- Windows 8 en Windows 10

Klik op  (**Brother Utilities**) en vervolgens op de vervolgkeuzelijst en selecteer uw modelnaam (indien nog niet geselecteerd). Klik in de linkernavigatiebalk op **Hulpmiddelen** en klik vervolgens op **Remote Setup**.

Het venster van het programma Remote Setup wordt weergegeven.



Wanneer uw apparaat via een netwerk is verbonden, voert u indien nodig het wachtwoord in.

2. Configureer de instellingen als nodig.

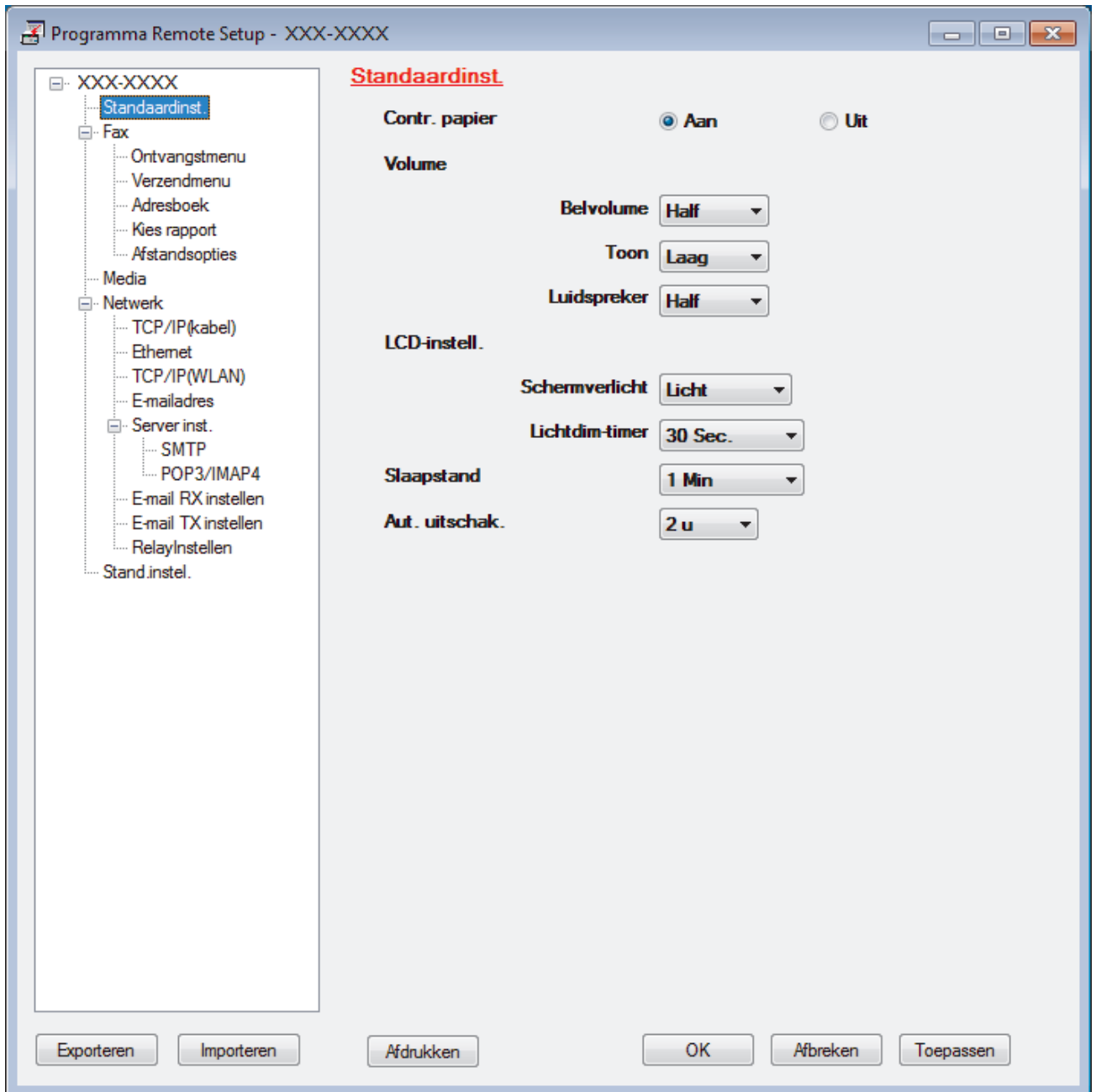

Exporteren

Klik om de huidige configuratie-instellingen naar een bestand op te slaan.



Klik op **Exporteren** om uw adresboek of alle instellingen voor uw apparaat op te slaan.

Importeren

Klik om een bestand te importeren en de instellingen te lezen.

Afdrukken

Klik om de geselecteerde items op het apparaat af te drukken. U kunt de gegevens niet afdrukken tot deze naar het apparaat zijn geüpload. Klik op **Toepassen** om de nieuwe gegevens naar het apparaat te uploaden en klik vervolgens op **Afdrukken**.

OK

Klik om het uploaden van gegevens naar het apparaat te starten en verlaat vervolgens het programma Remote Setup. Als een foutmelding verschijnt, bevestig dan dat uw gegevens correct zijn en klik vervolgens op **OK**.

Afbreken

Klik om het programma Remote Setup te verlaten zonder gegevens naar het apparaat te uploaden.

Toepassen

Klik om gegevens naar het apparaat te uploaden zonder het programma Remote Setup te verlaten.

3. Klik op **OK**.

- Als uw computer door een firewall is beschermd en u Remote Setup niet kunt gebruiken, moet u mogelijk de instellingen van de firewall configureren om communicatie via poortnummer 137 en 161 mogelijk te maken.
- Als u de Windows Firewall gebruikt en de software en drivers van Brother vanaf de installatieschijf hebt geïnstalleerd, zijn de benodigde firewall-instellingen al ingesteld.

**Verwante informatie**

- [Remote Setup \(Windows\)](#)

Gerelateerde onderwerpen:

- [ControlCenter4 \(Windows\)](#)
-

Home > Apparaat-instellingen > De instellingen van het apparaat wijzigen vanaf een computer > De instellingen van het apparaat wijzigen met behulp van Remote Setup > Remote Setup (Windows) > Stel het Brother-apparaat in met ControlCenter4 (Windows)

Stel het Brother-apparaat in met ControlCenter4 (Windows)



Als Beveiligd functieslot is ingeschakeld, kunt u Remote Setup niet gebruiken.

1. Klik op het pictogram  (ControlCenter4) in de taakbalk en klik vervolgens op **Open**.
2. Klik op het tabblad **Apparaatinstellingen**.
3. Klik op de knop **Remote Setup**.
4. Configureer de instellingen als nodig.

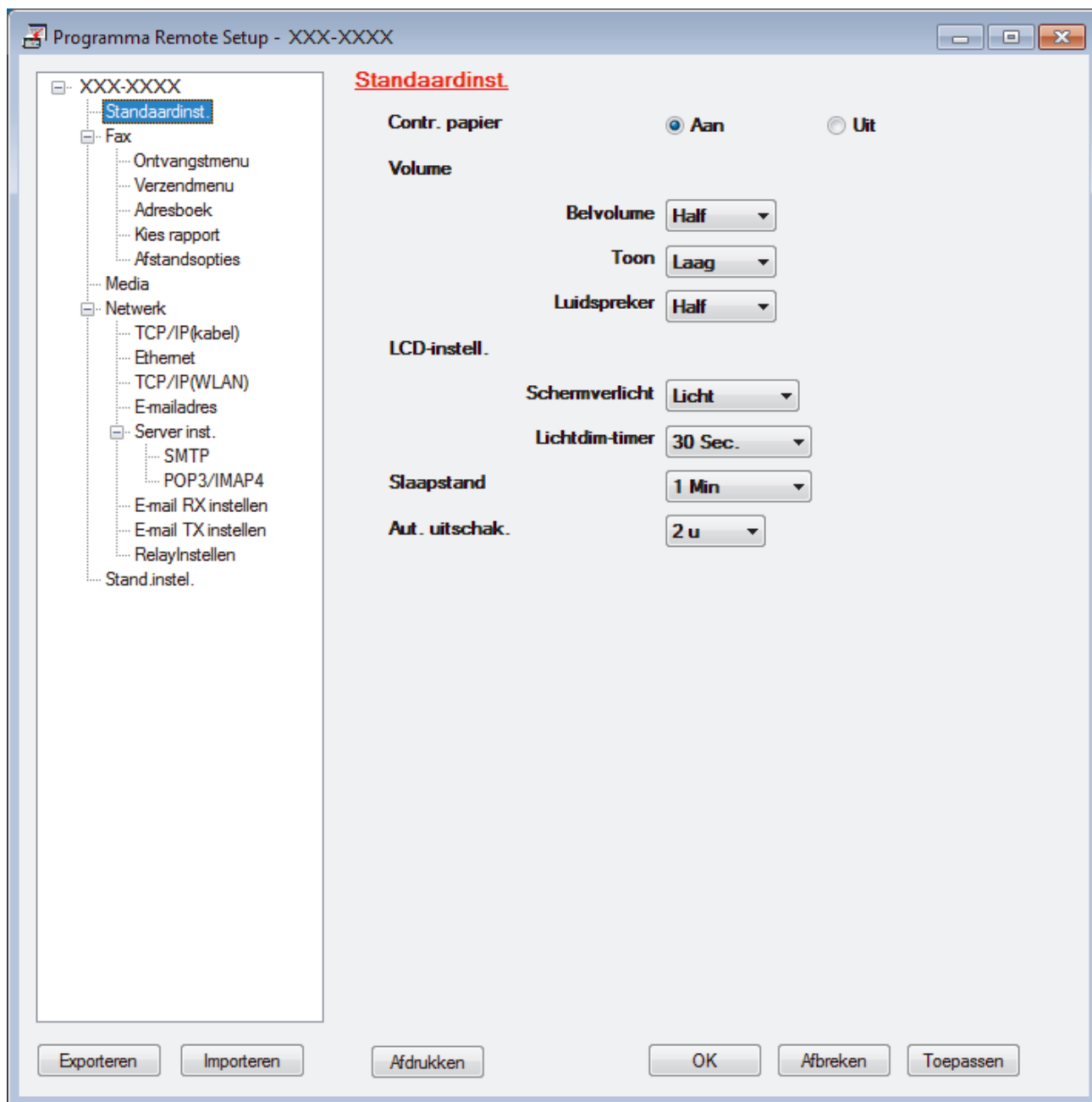

Exporteren

Klik om de huidige configuratie-instellingen naar een bestand op te slaan.



Klik op **Exporteren** om uw adresboek of alle instellingen voor uw apparaat op te slaan.

Importeren

Klik om een bestand te importeren en de instellingen te lezen.

Afdrukken

Klik om de geselecteerde items op het apparaat af te drukken. U kunt de gegevens niet afdrukken tot deze naar het apparaat zijn geüpload. Klik op **Toepassen** om de nieuwe gegevens naar het apparaat te uploaden en klik vervolgens op **Afdrukken**.

OK

Klik om het uploaden van gegevens naar het apparaat te starten en verlaat vervolgens het programma Remote Setup. Als een foutmelding verschijnt, bevestig dan dat uw gegevens correct zijn en klik vervolgens op **OK**.

Afbreken

Klik om het programma Remote Setup te verlaten zonder gegevens naar het apparaat te uploaden.

Toepassen

Klik om gegevens naar het apparaat te uploaden zonder het programma Remote Setup te verlaten.

5. Klik op **OK**.

- Als uw computer door een firewall is beschermd en u Remote Setup niet kunt gebruiken, moet u mogelijk de instellingen van de firewall configureren om communicatie via poortnummer 137 en 161 mogelijk te maken.
- Als u de Windows Firewall gebruikt en de software en drivers van Brother vanaf de installatieschijf hebt geïnstalleerd, zijn de benodigde firewall-instellingen al ingesteld.



Verwante informatie

- [ControlCenter4 \(Windows\)](#)
 - [Remote Setup \(Windows\)](#)
-

Home > Apparaat-instellingen > De instellingen van het apparaat wijzigen vanaf een computer > De instellingen van het apparaat wijzigen met behulp van Remote Setup > Remote Setup (Windows) > Het adresboek van uw apparaat instellen met ControlCenter4 (Windows)

Het adresboek van uw apparaat instellen met ControlCenter4 (Windows)

Gebruik Remote Setup via CC4 om nummers van het adresboek op uw computer toe te voegen of te wijzigen.



Als Beveiligd functieslot is ingeschakeld, kunt u Remote Setup niet gebruiken.

1. Klik op het pictogram  (**ControlCenter4**) in de taakbalk en klik vervolgens op **Open** .
2. Klik op het tabblad **Apparaatinstellingen**.
3. Klik op de knop **Adresboek**.
Het **Adresboek** opent in een venster van Remote Setup.
4. Voeg als nodig informatie toe aan het adresboek of werk deze bij.
5. Klik op **OK**.



Verwante informatie

- [Remote Setup \(Windows\)](#)

Gerelateerde onderwerpen:

- [ControlCenter4 \(Windows\)](#)

Remote Setup (Mac)

- Het Brother-apparaat instellen via de USB-aansluiting (Mac)
- Het adresboek van uw Brother-apparaat instellen via de USB-aansluiting (Mac)

Het Brother-apparaat instellen via de USB-aansluiting (Mac)

Gebruik Remote Setup om uw Brother-apparaat in te stellen via een USB-kabel.

Als u Remote Setup wilt gebruiken, gaat u naar de pagina **Downloads** van uw model in het Brother Solutions Center via support.brother.com en downloadt u Remote Setup.



- Als Beveiligd functieslot is ingeschakeld, kunt u Remote Setup niet gebruiken.
- Remote Setup voor Mac ondersteunt alleen USB.

1. Klik in de menubalk **Finder** op **Ga > Programma's > Brother** en dubbelklik vervolgens op het pictogram van Remote Setup.

Het scherm van het programma Remote Setup wordt weergegeven.

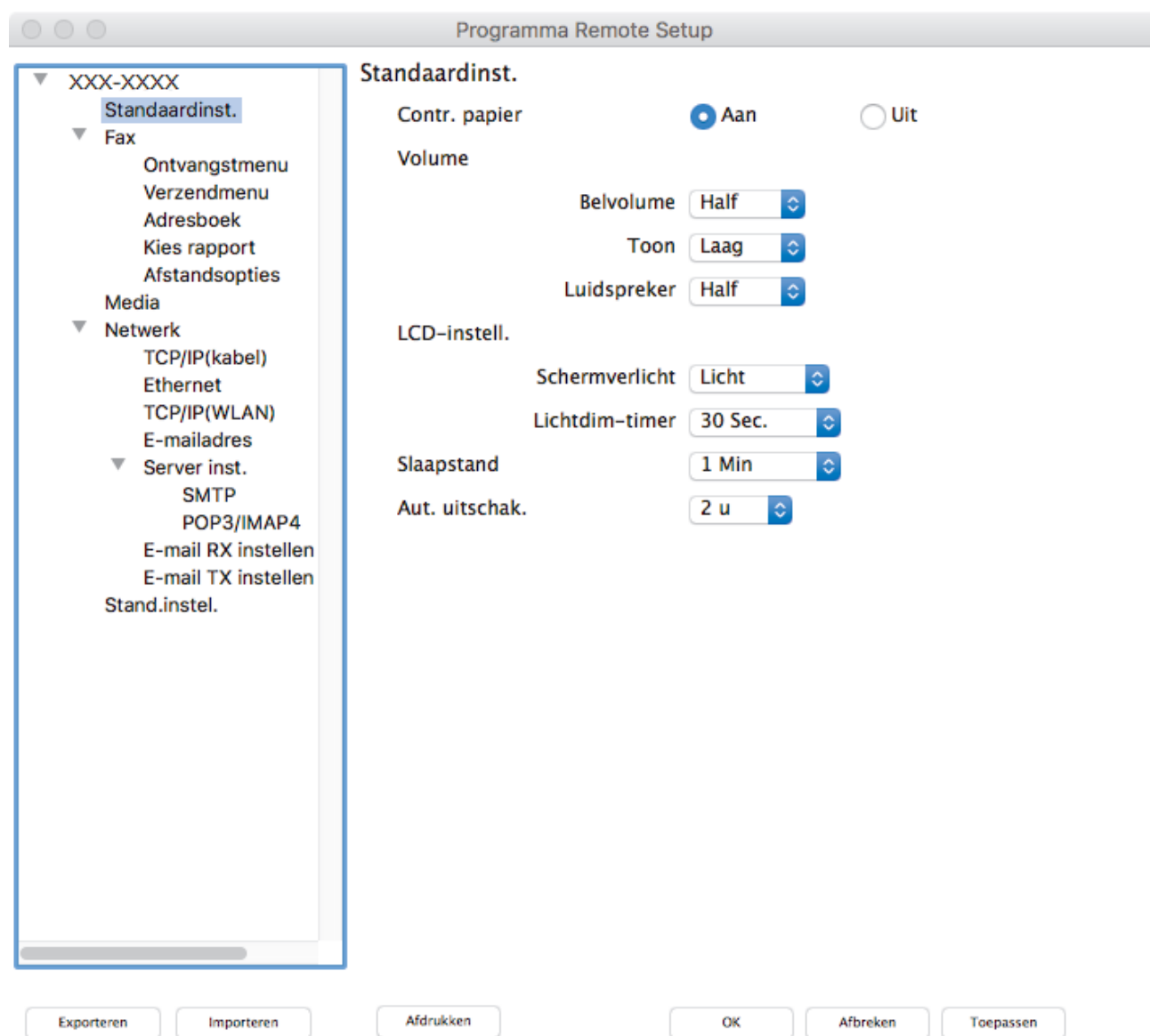

2. Configureer de instellingen als nodig.

Exporteren

Klik om de huidige configuratie-instellingen naar een bestand op te slaan.





Klik op **Exporteren** om uw adresboek of alle instellingen voor uw apparaat op te slaan.

Importeren

Klik om een bestand te importeren en de instellingen te lezen.

Afdrukken

Klik om de geselecteerde items op het apparaat af te drukken. U kunt de gegevens niet afdrukken tot deze naar het apparaat zijn geüpload. Klik op **Toepassen** om de nieuwe gegevens te uploaden naar het apparaat en klik vervolgens op **Afdrukken**.

OK

Klik om het uploaden van gegevens naar het apparaat te starten en verlaat vervolgens het programma Remote Setup. Als er een foutmelding verschijnt, voert u de juiste gegevens nogmaals in en klikt u vervolgens op **OK**.

Afbreken

Klik om het programma Remote Setup te verlaten zonder gegevens naar het apparaat te uploaden.

Toepassen

Klik om gegevens naar het apparaat te uploaden zonder het programma Remote Setup te verlaten.

3. Klik op **OK** wanneer u klaar bent.



Verwante informatie

- [Remote Setup \(Mac\)](#)
-

Home > Apparaat-instellingen > De instellingen van het apparaat wijzigen vanaf een computer > De instellingen van het apparaat wijzigen met behulp van Remote Setup > Remote Setup (Mac) > Het adresboek van uw Brother-apparaat instellen via de USB-aansluiting (Mac)

Het adresboek van uw Brother-apparaat instellen via de USB-aansluiting (Mac)

Gebruik Remote Setup om op uw computer adresboeknummers toe te voegen of te wijzigen via een USB-kabel.

Als u Remote Setup wilt gebruiken, gaat u naar de pagina **Downloads** van uw model in het Brother Solutions Center via support.brother.com en downloadt u Remote Setup.



- Als Beveiligd functieslot is ingeschakeld, kunt u Remote Setup niet gebruiken.
- Remote Setup voor Mac ondersteunt alleen USB.

1. Klik in de menubalk **Finder** op **Ga > Programma's > Brother** en dubbelklik vervolgens op het pictogram van Remote Setup.
Het scherm van het programma Remote Setup wordt weergegeven.
2. Klik in het linkermenu op **Adresboek** bij **Fax**.
3. Voeg als nodig informatie toe aan het adresboek of werk deze bij.
4. Klik op **OK** wanneer u klaar bent.



Verwante informatie

- [Remote Setup \(Mac\)](#)

Appendix

- [Specificaties](#)
- [Tekst invoeren in uw Brother-machine](#)
- [Informatie over kringlooppapier](#)
- [Nummers van Brother](#)

Specificaties

- >> Algemene specificaties
- >> Documentgrootte
- >> Specificaties afdrukmedia
- >> Faxspecificaties
- >> Kopieerspecificaties
- >> Specificaties USB-flashstation
- >> Scannerspecificaties
- >> Printerspecificaties
- >> Interfacespecificaties
- >> Netwerkspecificaties
- >> Specificaties van computervereisten

Algemene specificaties

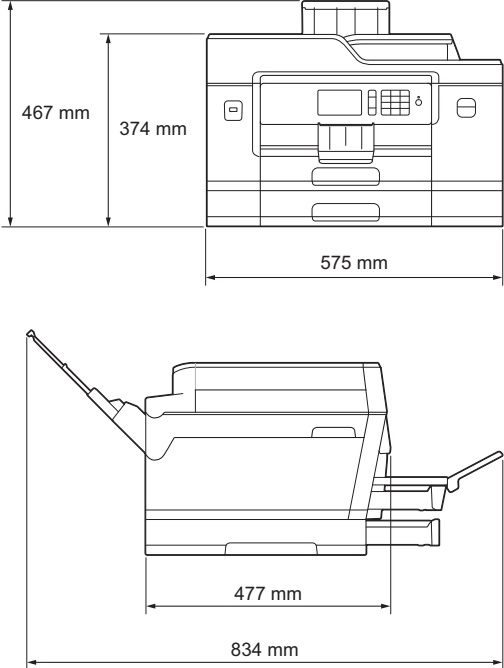
Printertype	Inkjet	
Printkop	Zwart-wit	Piëzo met 420 spuitmondjes × 1
	Kleur	Piëzo met 420 spuitmondjes × 3
Geheugencapaciteit	<ul style="list-style-type: none"> • MFC-J6945DW/MFC-J6947DW 512 MB 	
LCD-scherm (liquid crystal display) ¹	<ul style="list-style-type: none"> • MFC-J6945DW/MFC-J6947DW 3,7-inch (93,4 mm) TFT LCD-kleurentouchscreen 	
Stroombron	AC 220 tot 240 V 50/60 Hz	
Stroomverbruik ²	<ul style="list-style-type: none"> • MFC-J6945DW/MFC-J6947DW Kopiëren ³: circa Circa 29 W Gereed ⁴: circa Circa 6,5 W Slaapstand ⁴: circa Circa 1,6 W Uit ^{4 5}: circa Circa 0,04 W 	
Afmetingen	<ul style="list-style-type: none"> • MFC-J6945DW 	

			<ul style="list-style-type: none"> MFC-J6947DW
Gewicht			<ul style="list-style-type: none"> MFC-J6945DW 24,2 kg MFC-J6947DW 27,9 kg
Geluidsemissie	Geluidsdruk	In bedrijf	50 dB(A) (Circa) ⁶
	Geluidskracht ⁷	Afdrukken ⁸	LWAd =6,73 B(A) (Zwart-wit) LWAd =6,65 B(A) (Kleur)
Temperatuur	In bedrijf	10 tot 35 °C	
	Beste afdrukkwaliteit	20 tot 33 °C	
Vochtigheid	In bedrijf	20 tot 80% (niet condenserend)	
	Beste afdrukkwaliteit	20 tot 80% (niet condenserend)	
ADF (automatische documentinvoer)			Max. 50 pagina's Papier: 80 g/m ²

1 Diagonaal gemeten

2 Gemeten wanneer het apparaat is aangesloten op de USB-interface. Het stroomverbruik kan enigszins afwijken, afhankelijk van de gebruiksomgeving of slijtage van onderdelen.

3 Bij gebruik van de ADF, enkelzijdig afdrukken en scannen, resolutie: standaard / document: ISO/IEC 24712 afgedrukt patroon.

4 Gemeten volgens IEC 62301 Edition 2.0.

5 Zelfs wanneer het apparaat uitstaat, wordt het van tijd tot tijd automatisch ingeschakeld voor onderhoud van de printkop en vervolgens weer uitgeschakeld.

6 Lawaai afhankelijk van afdrumomstandigheden.

7 Gemeten in overeenstemming met de methode beschreven in RAL-UZ205.

8 Afdruksnelheid: 22 ipm (zwart-wit) / 20 ipm (kleur)

Deze afdruksnelheden zijn gemeten in overeenstemming met de Blue Angel (RAL-UZ205)-specificatie.

Documentgrootte

Documentgrootte	Breedte ADF	105 tot 297 mm
	Lengte ADF ¹	148 tot 431,8 mm

Documentgrootte	Breedte glasplaat	max. 297 mm
	Lengte glasplaat	max. 431,8 mm

¹ Maximaal 900 mm bij gebruik van de functie voor lang papier.

Specificaties afdrukmedia

Papierinvoer	Papierlade #1	Papiertype ¹	Normaal papier, inkjetpapier (gecoat papier), glanzend papier, kringlooppapier
		Papierformaat	(Liggend) A4, Letter, Executive (Staand) A3, Ledger, Legal, Mexico Legal, India Legal, Folio, A5, A6, Enveloppen (C5, Com-10, DL, Monarch), Foto (10 x 15 cm), Foto L (9 x 13 cm), Foto 2L (13 x 18 cm), Indexkaart (13 x 20 cm)
		Maximale papiercapaciteit	Max. 250 vel normaal papier van 80 g/m ²
	Papierlade #2	Papiertype	Normaal papier, Kringlooppapier
		Papierformaat	(Liggend) A4, Letter (Staand) A3, Ledger, Legal, Mexico Legal, India Legal, Folio
		Maximale papiercapaciteit	Max. 250 vel normaal papier van 80 g/m ²
	Papierlade 3 (MFC-J6947DW)	Papiertype	Normaal papier, Kringlooppapier
		Papierformaat	(Liggend) A4, Letter (Staand) A3, Ledger, Legal, Mexico Legal, India Legal, Folio
		Maximale papiercapaciteit	Max. 250 vel normaal papier van 80 g/m ²
	Multifunctionele lade (Multif. lade) ²	Papiertype ¹	Normaal papier, inkjetpapier (gecoat papier), glanzend papier, kringlooppapier
		Papierformaat	(Liggend) A4, Letter, Executive (Staand) A3, Ledger, Legal, Mexico Legal, India Legal, Folio, A5, A6, Enveloppen (C5, Com-10, DL, Monarch), Foto (10 x 15 cm), Foto L (9 x 13 cm), Foto 2L (13 x 18 cm), Indexkaart (13 x 20 cm)
		Maximale papiercapaciteit	Max. 100 vel normaal papier van 80 g/m ²
Papieruitvoer ¹	<ul style="list-style-type: none"> • Maximaal A4/Letter-formaat Max. 100 vel normaal papier van 80 g/m² (naar lade uitgevoerd met de bedrukte zijde naar boven) • Boven A4/Letter-formaat Max. 50 vel normaal papier van 80 g/m² (naar lade uitgevoerd met de bedrukte zijde naar boven) 		

- 1 Bij afdrucken op glanzend papier verwijderd u bedrukte pagina's direct nadat deze zijn uitgevoerd uit de uitvoerpapierlade van het apparaat om vlekken te voorkomen.
- 2 We raden u aan voor glanzend papier de MF-lade te gebruiken.

Faxspecificaties

Compatibiliteit	• ITU-T Supergroep 3
Modemsnelheid	• Automatische Fallback: 33.600 bps
Scanbreedte (Enkelzijdig document)	288 mm (A3)
Scanbreedte en -lengte (Tweezijdig document)	Breedte: 288 mm (A3) (ADF) Lengte: 425,8 mm (ADF)
Afdrukbreedte	291 mm (A3)
Grijstint	Z/W: 8 bits (256 niveaus) Kleur: 24 bits (8 bits per kleur/256 niveaus)
Resolutie (Horizontaal)	203 dpi
Resolutie (Verticaal)	Standaard: 98 dpi (Zwart) 196 dpi (Kleur)
	Fijn: 196 dpi (Zwart) 196 dpi (Kleur)
	Superfijn: 392 dpi (Zwart)
	Foto's: 196 dpi (Zwart)
Adresboek	100 namen × 2 nummers of e-mailadressen
Groepen	Max. 6
Groepsverzenden	250 (200 adresboeknummers/50 handmatig gekozen nummers)
Automatisch opnieuw kiezen	3 keer met tussenpozen van 5 minuten
Verzenden vanuit het geheugen	Max. 180 pagina's ¹
Ontvangst zonder papier	Max. 180 pagina's ¹

- 1 "Pagina's" verwijst naar het "ITU-T Testdiagram #1" (een typische zakelijke brief, standaardresolutie, MMR-code).

Kopieerspecificaties

Kleur/Zwart-wit	Ja/Ja	
Breedte kopie	291 mm ¹	
Meerdere kopieën	Stapelt/sorteert max. 999 pagina's	
Vergroten/verkleinen	25% tot 400% (in stappen van 1%)	
Resolutie	Kan maximaal 1.200 × 4.800 dpi afdrucken	
Automatisch 2-zijdig	Papiersoort	Normaal papier, Kringlooppapier
	Papierformaat	A3, Ledger, Legal, Mexico Legal, India Legal, Folio, A4, A5, Letter

- 1 Bij kopiëren op A3-formaat.

Specificaties USB-flashstation

Compatibele media		USB-flashstation ¹
JPEG afdrukken	Resolution	Max. 1.200 × 4.800 dpi
	Papiersoort	Normaal papier, inkjetpapier (gecoat papier), glanzend papier, kringlooppapier
	Papierformaat	A4, Letter, A3, Ledger, Foto (10 × 15 cm), Foto 2L (13 × 18 cm)
	Bestandsformaat	JPEG (Progressief JPEG-formaat wordt niet ondersteund)
PDF afdrukken	Resolution	Max. 1.200 × 1.800 dpi
	Papiersoort	Normaal papier, Kringlooppapier
	Papierformaat	A4, Letter, A3, Ledger, Legal, Mexico Legal, India Legal, Folio, A5, A6
	Bestandsformaat	PDF versie 1.7
Scannen naar media	Bestandsformaat	JPEG, PDF (kleur, grijs) TIFF, PDF (Zwart-wit)

¹ USB-flashstation niet meegeleverd. Full-Speed USB 2.0. USB-massaopslagklasse tot 256 GB. Ondersteunde indelingen: FAT12/FAT16/FAT32/exFAT

Scannerspecificaties

Kleur/Zwart-wit	Ja/Ja
TWAIN-compatibel	Ja (Windows 7 SP1 / Windows 8 / Windows 8.1 / Windows 10) (macOS v10.11.6 / 10.12.x / 10.13.x)
WIA-compatibel	Ja (Windows 7 SP1 / Windows 8 / Windows 8.1 / Windows 10)
Kleurintensiteit	48-bits kleurverwerking (invoer) 24-bits kleurverwerking (uitvoer)
Grijstinten	16-bits kleurverwerking (invoer) 8-bits kleurverwerking (uitvoer)
Resolutie	Max. 19.200 × 19.200 dpi (geïnterpoleerd) ¹ Max. 1.200 × 2.400 dpi (optisch) (vanaf glasplaat) Max. 600 × 600 dpi (optisch) (vanuit ADF)
Scanbreedte en -lengte (Enkelzijdig document)	(Glasplaat) Breedte: max. 295 mm Lengte: max. 429,8 mm (ADF) Breedte: max. 295 mm Lengte: max. 429,8 mm
Scanbreedte en -lengte (dubbelzijdig document)	Breedte: max. 295 mm (ADF) Lengte: max. 429,8 mm (ADF)

¹ Maximaal 1200 × 1200 dpi scannen met de WIA-driver in Windows 7 SP1, Windows 8, Windows 8.1 en Windows 10 (een resolutie tot 19200 × 19200 dpi kan worden geselecteerd met het hulpprogramma van de scanner).

Printerspecificaties

Emulatie	PCL6, BR-Script3, PDF versie 1.7, XPS versie 1.0
Resolutie	Max. 1.200 × 4.800 dpi

Afdrukbreedte ¹	291 mm [297 mm (zonder rand)] ²	
Zonder rand	A4, Letter, A3, Ledger, A6, Foto (10 x 15 cm), Foto L (9 x 13 cm), Foto 2L (13 x 18 cm), Indexkaart (13 x 20 cm)	
Automatisch tweezijdig afdrukken	Papiersoort	Normaal papier, Kringlooppapier
	Papierformaat	A3, Ledger, Legal, Mexico Legal, India Legal, Folio, A4, A5, Letter, Executive
Afdruksnelheid	Ga voor gedetailleerdere specificaties naar www.brother.com .	

¹ Bij afdrukken op A3-formaat.

² Wanneer de instelling Zonder rand is ingeschakeld.

Interfacespecificaties

USB ^{1 2}	Gebruik een USB 2.0-interfacekabel die niet langer is dan 5 m.
LAN	Gebruik een Ethernet UTP-kabel van categorie 5 of hoger.
Draadloos LAN	IEEE 802.11b/g/n (Infrastructuurmodus) IEEE 802.11g/n (Wi-Fi Direct)
NFC	Ja

¹ Uw apparaat heeft een Hi-speed USB 2.0-interface. Het apparaat kan ook worden aangesloten op een computer die beschikt over een USB 1.1-interface.

² USB-poorten van andere merken worden niet ondersteund.

Netwerkspecificaties



U kunt uw apparaat aansluiten op een netwerk en zo gebruikmaken van afdrukken en scannen via het netwerk, PC-fax Verzenden, PC-Fax Ontvangen (alleen Windows) en Remote Setup (alleen Windows).

U kunt Brother **BRAdmin Light** (alleen Windows) downloaden via het Brother Solutions Center. Ga in het Brother Solutions Center op support.brother.com naar de pagina **Downloads** van uw model om de software te downloaden.

(Windows) Als u voor het beheer van uw apparaat een meer geavanceerde versie nodig hebt, gebruikt u de nieuwste versie van Brother **BRAdmin Professional**. Ga in het Brother Solutions Center op support.brother.com naar de pagina **Downloads** van uw model om de software te downloaden.

Netwerkbeveiliging (bedraad)	<ul style="list-style-type: none"> APOP, SMTP-AUTH, SSL/TLS (IPPS, HTTPS, FTPS, SMTP, POP3, IMAP4), SNMP v3, 802.1x (EAP-MD5, EAP-FAST, PEAP, EAP-TLS, EAP-TTLS), Kerberos, IPsec 	
Netwerkbeveiliging (draadloos)	<ul style="list-style-type: none"> APOP, SMTP-AUTH, SSL/TLS (IPPS, HTTPS, FTPS, SMTP, POP3, IMAP4), SNMP v3, 802.1x (LEAP, EAP-FAST, PEAP, EAP-TLS, EAP-TTLS), Kerberos, IPsec 	
Beveiliging van het draadloze netwerk	WEP 64/128 bits, WPA-PSK (TKIP/AES), WPA2-PSK (TKIP/AES) ¹	
Hulpprogramma voor configuratie van draadloos netwerk	WPS	Ja

¹ Wi-Fi Direct ondersteunt alleen WPA2-PSK (AES).

Specificaties van computervereisten

Ondersteunde besturingssystemen en softwarefuncties

Versie van het computerplatform	Pc-interface	Processor	Hardeschijfruimte voor installatie
----------------------------------------	---------------------	------------------	-------------------------------------------

en het besturingssysteem		USB ¹	10/100 Base-TX (Ethernet)	Draadloos 802.11b/g/n	voor drivers	Voor toepassingen (Inclusief drivers)
Windows-besturingssysteem	Windows 7 SP1 ^{2 3} Windows 8 ^{2 3} Windows 8.1 ^{2 3}	Afdrukken PC-Fax ⁴ Scannen		32-bits (x86) of 64-bits (x64) processor	650 MB	1,3 GB
	Windows 10 Home ^{2 3} Windows 10 Pro ^{2 3} Windows 10 Education ^{2 3} Windows 10 Enterprise ^{2 3}					
Windows Server	Windows Server 2008	N.v.t.	Afdrukken		50 MB	N.v.t.
	Windows Server 2008 R2 Windows Server 2012 Windows Server 2012 R2 Windows Server 2016			64-bits (x64) processor		
Mac-besturingssysteem	macOS v10.11.6 macOS v10.12.x macOS v10.13.x	Afdrukken PC-Fax (verzenden) ⁴ Scannen		Intel® Processor	80 MB	550 MB

¹ USB-poorten van andere merken worden niet ondersteund.

² Voor WIA, resolutie 1200 x 1200. Met de Brother-scantoepassing is verbetering tot max. 19.200 x 19.200 dpi mogelijk.

³ Nuance™ PaperPort™ 14SE ondersteunt Windows 7 SP1, Windows 8, Windows 8.1, Windows 10 Home, Windows 10 Pro, Windows 10 Education en Windows 10 Enterprise.

⁴ PC-Fax ondersteunt alleen zwart-wit.

Voor de recentste driverupdates gaat u naar de pagina **Downloads** van uw model in het Brother Solutions Center via support.brother.com en downloadt u **Compleet pakket van drivers & software**.

Alle handelsmerken, merk- en productnamen zijn de eigendom van hun respectieve bedrijven.



Verwante informatie



- [Appendix](#)

Tekst invoeren in uw Brother-machine

- De beschikbare tekens kunnen per land verschillen.
- De toetsenbordindeling kan variëren al naar gelang de functie die u instelt.

Wanneer u tekst op uw Brother-machine moet invoeren, wordt een toetsenbord op het touchscreen weergegeven.





- Druk op  om te schakelen tussen letters, cijfers en speciale tekens.
- Druk op  om te schakelen tussen kleine letters en hoofdletters.
- Druk op ◀ of ▶ om de cursor naar links of rechts te verplaatsen.

Spaties invoegen

- Druk op [Spatie] om een spatie in te voegen. Of u kunt op ▶ drukken om de cursor te verplaatsen.

Corrigeren

- Als u een verkeerd teken hebt ingevoerd en dit wilt wijzigen, drukt u op ◀ of ▶ om het onjuiste teken te markeren. Druk op  en voer vervolgens het correcte teken in.
- Als u een teken wilt invoegen, drukt u op ◀ of ▶ om de cursor naar de juiste positie te verplaatsen. Vervolgens voert u het teken in.
- Druk op  voor elk teken dat u wilt wissen, of houd  ingedrukt om alle tekens te wissen.

✓ Verwante informatie

- [Appendix](#)

Gerelateerde onderwerpen:

- [Dezelfde fax naar meer dan een bestemming verzenden \(groepsverzenden\)](#)
- [Adresboeknummers van uitgaande oproepen opslaan](#)
- [Adresboeknummers van de geschiedenis van nummerweergave bewaren](#)
- [Een groepsverzendingsnaam wijzigen](#)
- [Uw stations-ID instellen](#)
- [Snelkoppelingen wijzigen of verwijderen](#)

Informatie over kringlooppapier

- Kringlooppapier heeft dezelfde kwaliteit als nieuw papier. Normen die op modern kringlooppapier van toepassing zijn, garanderen dat het voldoet aan de hoogste kwaliteitseisen voor verschillende afdrukprocessen. De door Brother geleverde beeldapparatuur is geschikt voor het gebruik van kringlooppapier dat voldoet aan de norm EN 12281:2002.
- Het kopen van kringlooppapier spaart natuurlijke hulpbronnen en bevordert de kringlooeconomie. Papier wordt gefabriceerd met cellulosevezels uit hout. Het verzamelen en recyclen van papier zorgt voor een optimaal gebruik van natuurlijke hulpbronnen doordat deze vezels keer op keer worden hergebruikt.
- Het productieproces van kringlooppapier is korter. De vezels zijn al eerder bewerkt, waardoor er minder water, energie en chemicaliën worden verbruikt.
- Het recyclen van papier heeft het voordeel dat koolstof wordt bespaard door papierproducten op een andere manier te verwerken dan via de vuilnisbelt of verbranding. Vuilnisbelten produceren methaangas, wat in hoge mate bijdraagt aan het broeikas effect.



Verwante informatie

- [Appendix](#)
-

Nummers van Brother

BELANGRIJK

Voor technisch hulp neemt u contact op met de klantenservice van Brother of met uw lokale Brother-leverancier.

>> [FAQ's \(veelgestelde vragen\)](#)

>> [Klantenservice](#)

FAQ's (veelgestelde vragen)

Het Brother Solutions Center is ons belangrijkste hulpmiddel voor al uw machinebehoeften. Download de nieuwste software en hulpprogramma's en lees de tips in **Veelgestelde vragen en probleemoplossing** om te leren hoe u het maximum uit uw product van Brother kunt halen.

U kunt hier ook driverupdates van Brother vinden.

support.brother.com

Klantenservice

Kijk op www.brother.com of neem contact op met uw plaatselijke Brother-vestiging voor meer informatie.

Servicecentra

Voor service centers in Europa, neemt u contact op met uw plaatselijke Brother-kantoor. U vindt de contactgegevens van de Europese kantoren op www.brother.com waar u uw land selecteert.

Internetadressen

Wereldwijde website van Brother: www.brother.com

Voor veelgestelde vragen (FAQ), productondersteuning en technische vragen, en stuurprogramma-updates en hulpprogramma's:

support.brother.com

✓ Verwante informatie

- [Appendix](#)

brother



DUT
Versie A