

Canon

LBP6310dn

Voordat u begint	7
Juridische kennisgevingen	8
Wettelijke beperkingen op het gebruik van uw product en het gebruik van afbeeldingen	10
Gebruik van deze e-Handleiding	11
Gebruik van deze e-Handleiding	12
Bedrijfsomgeving	13
De e-Handleiding installeren	14
De e-Handleiding verwijderen	18
Schermindeling van de e-Handleiding	21
Bovenste pagina	22
Onderwerppagina	24
Sitemap	25
Zoekmethode	26
De e-Handleiding bekijken	27
Disclaimer	29
Copyright	30
Handelsmerken	31
Software van derden	32
Belangrijke veiligheidsvoorschriften	33
Installatie	34
Voeding	35
Behandeling	36
Onderhoud en controles	38
Benodigdheden	40
Overige	41
Over deze printer	42
Printerspecificaties	43
Systeemvereisten voor afdrukken	46
Introductie van de optionele toebehoren	47
Namen en afmetingen van elk onderdeel	48
Bedieningspaneel	51
Printerstatusvenster	53
Energiespaarstand	55
Slaapstand	56
Automatisch uitschakelen	57
Introductie van de hulpfuncties	59
Aandachtspunten bij het hanteren van de printer	61
Benodigdheden	62
Onderhoud	63
Tonercassette vervangen	64
Let op (Tonercassette)	65
Voordat u de tonercassette vervangt	67
De tonercassette vervangen	69
Tonercassettes bewaren	72
De printer verplaatsen	73
De printer reinigen	76
De binnenkant van de printer reinigen	77
De buitenkant van de printer reinigen	79
Let op (Reinigen)	81

Locatie van het serienummer	82
Printerinstallatie	83
Let op (Printerinstallatie)	84
Controleren of alle accessoires zijn meegeleverd en de installatielocatie controleren	86
Het verpakkingsmateriaal verwijderen	88
De printer installeren	93
De papierinvoer installeren	95
Installatie van het stuurprogramma	99
Het printerstuurprogramma installeren	100
Eenvoudige installatie	102
De printer en computer aansluiten	105
Eenvoudige installatie (USB-verbinding)	108
Eenvoudige installatie (LAN-verbinding)	111
Eenvoudige installatie (via de afdrukserver)	117
Na installatie	121
Installeren met Plug en Play	123
Het printerstuurprogramma verwijderen	126
Het verwijderprogramma starten via het [Configuratiescherm]	132
Basisbewerkingen met de printer	133
Geschikt papier	134
Richtlijnen voor papier	136
Afdrukgebied	138
Papierinvoer en -uitvoer	139
Papier in de papierlade plaatsen	141
Let op (Papierlade)	144
Het papierformaat registreren	145
Papier in de multifunctionele lade plaatsen	147
Let op (Multifunctionele lade)	150
Basisprocedure voor afdrukken	151
Let op (Basisprocedure voor afdrukken)	155
De helpfunctie gebruiken	156
Een taak annuleren	158
Een afdruktaak annuleren met behulp van de afdrukwachtrij	159
Een afdruktaak annuleren met behulp van het printerstatusvenster	161
Een afdruktaak annuleren met behulp van de toets Taak annuleren	162
De printerstatus controleren	163
Afdrukken op verschillende soorten papier	164
Afdrukken op normaal papier, zwaar papier of indexkaarten	165
Afdrukken op transparanten	166
Afdrukken op etiketten	167
Afdrukken op enveloppen	168
Afdrukken op papier van een aangepast formaat	170
Papier van aangepast formaat plaatsen	171
Een aangepast papierformaat registreren	174
Invoerrichting van papier	176
Handige afdrukfuncties	177
Het instellingenschermbalk weergeven	178
Enkelzijdig afdrukken en Dubbelzijdig afdrukken	180
Let op (Enkelzijdig afdrukken en Dubbelzijdig afdrukken)	183

Afdrukken op schaal	184
Lay-out afdrukken (N-pagina afdrukken)	186
Een afbeelding afdrukken op papierformaat groter dan A4 (Poster afdrukken)	188
Boekje afdrukken	190
Een watermerk toevoegen aan een document dat u wilt afdrukken (Watermerk afdrukken)	193
Een watermerk toevoegen, bewerken of verwijderen	195
Randen, de datum, enzovoort afdrukken	198
Gegevens combineren voordat u afdrukt	200
De uitvoermethode wijzigen al naar gelang de afdrukgegevens of het aantal exemplaren	204
Gegevens in verschillende afdrukstanden afdrukken binnen dezelfde gegevens	205
Afdrukken met een rugmarge	207
De uitvoermethode selecteren	209
De afdrukgegevens 180 graden draaien	211
Papier selecteren voor elke pagina	213
De beeldkwaliteit of grijsschaal aanpassen	215
Afdrukken optimaliseren voor bepaalde af te drukken gegevens	216
Afbeeldingen met een ruwe structuur bijwerken	217
De tonerdichtheid aanpassen	219
Afdrukken met aangepaste helderheid en contrast	221
De afdrukvoorkeuren registreren	223
De standaardwaarden voor de afdrukvoorkeuren wijzigen	224
Veelgebruikte afdrukvoorkeuren opslaan (Een "Profiel" toevoegen/bewerken/verwijderen)	225
Een "Profiel" selecteren	229
De netwerkinstellingen configureren (De printer delen)	230
De afdrukomgeving controleren	231
Als u de printer gebruikt via een directe verbinding	232
Het printerstuurprogramma installeren (LAN-verbinding)	233
Het IP-adres instellen	234
Het IP-adres instellen met NetSpot Device Installer	235
Het IP-adres instellen met de opdracht ARP/PING	240
Het IP-adres configureren met behulp van het printerstatusvenster	242
Een poort configureren en het printerstuurprogramma installeren	244
De netwerkinstellingen voor de printer wijzigen	257
De protocolinstellingen configureren	258
Let op (Protocolinstellingen)	264
De transmissiesnelheid of overdrachtsmodus van het netwerk wijzigen	265
De netwerkinstellingen initialiseren	267
Initialiseren via de Remote UI	268
Initialiseren via de FTP-client	270
Initialiseren met NetSpot Device Installer	272
Initialiseren met de Reset-knop	274
Netwerkinstellingen	275
Wanneer u het IP-adres wijzigt (De poort wijzigen)	280
Waarden voor het instellen van een poort	284
Als u de printer gebruikt in de afdrukserveromgeving	285
De afdrukserver configureren	287
De instellingen van uw netwerk controleren	292
Installatie op clients	294
Installatie vanuit de printermap	295

Installeren vanuit [Windows Verkenner]	301
De printer beheren	302
Software voor het beheren van de printer	303
Remote UI	304
De Remote UI starten	305
Let op (Remote UI)	308
De Remote UI inschakelen	309
Schermindeling van de Remote UI (Details van elke instellingenpagina)	311
De weergavetaal van de Remote UI wijzigen	316
FTP-client	318
NetSpot Device Installer	320
NetSpot Device Installer installeren	322
NetSpot Device Installer gebruiken	326
NetSpot Device Installer verwijderen	328
De printerinstellingen controleren	329
Problemen oplossen	331
Er kan niet worden afgedrukt	332
Er kan niet worden afgedrukt (USB-verbinding)	333
Er kan niet worden afgedrukt (LAN-verbinding)	336
Er kan niet worden afgedrukt (via de afdrukserver)	340
De afdrukserver waarmee verbinding moet worden gemaakt, is niet gevonden	343
Er is geen toegang tot de gedeelde printer	344
De printer doet er lang over om de afdruktaak te starten	345
U kunt de printer niet inschakelen	346
Alle indicatielampjes van de netwerkkinterface zijn uit	347
U kunt het printerstuurprogramma niet installeren	348
De printer wordt niet automatisch herkend (Eenvoudige installatie)	349
Er kan niet naar de printer worden gezocht (Automatische installatie)	350
U kunt het printerstuurprogramma niet verwijderen	351
Het verwijderprogramma starten vanaf de cd-rom	352
Het USB-stuurprogramma verwijderen	355
De instellingen voor het printerstuurprogramma kunnen niet worden gewijzigd	358
Profielen kunnen niet worden geselecteerd of bewerkt	359
De status van de papierinvoer kan niet automatisch worden opgehaald	361
Papierstoringen	363
Let op (Papierstoringen)	364
Papierstoringen oplossen (Multifunctionele lade)	366
Papierstoringen oplossen (Papierlade)	367
Papierstoringen oplossen (Duplex-eenheid)	368
Papierstoringen oplossen (Binnen het uitvoergebied)	371
Papierstoringen oplossen (Binnen de voorklep)	372
Het Alarm-indicatielampje brandt of knippert	375
Er wordt een bericht weergegeven in het printerstatusvenster	378
Mindere afdrukresultaten	383
Het papier krult	385
Het papier kreukt	386
De afdruk vertoont witte strepen	387
De afdruk is onregelmatig	388
Afdrukke pagina's bevatten witte stippen	389

De toner vlekt of laat los	390
De afdruk vertoont vegen	391
De afdruk vertoont verticale strepen	392
Vlekken van gemorste toner verschijnen rond de tekst of patronen	393
De achterkant van de afdruk vertoont vegen	394
Het algehele afdrukresultaat is donker	395
Er verschijnen resten van afbeeldingen op plaatsen waar niet is afgedrukt	396
Er kleven witte stofdeeltjes aan de afgedrukte transparanten	397
Het algehele afdrukresultaat is flets	398
Gekleurde lijnen en tekst zijn onscherp	399
De afdrukpositie is scheef	400
Een deel van de pagina wordt niet afgedrukt	401
Gegevens worden verkleind en afgedrukt	402
De volgende pagina wordt gedeeltelijk over de vorige pagina afgedrukt	403
Er wordt blanco papier uitgevoerd (Er is niets afgedrukt op het papier)	404
Het totale oppervlak van het papier wordt volledig zwart afgedrukt	405
De afdruk wijkt af van wat op het scherm wordt weergegeven	406
De klep van de bedrukte envelop is vastgekleefd	407
Er worden meerdere vellen papier tegelijk ingevoerd	408
Bijlage	409
Basisbewerkingen/Diverse informatie voor Windows	410
Vestigingen	417
Voor Gebruikers van Windows 8	418

Voordat u begint

↳ **Juridische kennisgevingen**

↳ **Wettelijke beperkingen op het gebruik van uw product en het gebruik van afbeeldingen**

↳ **Gebruik van deze e-Handleiding**

Juridische kennisgevingen

Productnaam

Veiligheidsvoorschriften vereisen dat de naam van het product wordt geregistreerd.

In sommige regio's waar dit product wordt verkocht kunnen in plaats daarvan de volgende naam/namen tussen () zijn geregistreerd.

LBP6310dn (F161900)

EMC-eisen van EG-Richtlijn

Deze apparatuur voldoet aan de essentiële EMC-eisen van EG-richtlijn. Wij verklaren dat het product voldoet aan de EMC-eisen van EG-richtlijn bij een nominaal ingangsvermogen van 230 volt, 50 Hz, hoewel het geteste ingangsvermogen van het product 220-240 V, 50/60 Hz is. Er kan alleen aan de eisen van de EMC-richtlijn worden voldaan als gebruik wordt gemaakt van een afgeschermd kabel.

Veiligheid van de laser

Dit product is gehomologeerd als een Klasse 1 laserproduct onder IEC60825-1:2007 en EN60825-1:2007. Dit betekent dat het product geen gevaarlijke laserstralen produceert.

De straling die wordt uitgezonden in het product, wordt volledig binnen gehouden door de beschermende behuizing en afdekplaten aan de buitenkant; de laserstraal kan tijdens geen enkele fase van de werking ontsnappen uit de machine. Verwijder geen beschermende behuizing of afdekplaten aan de buitenkant, behalve volgens de richtlijnen beschreven in de handleidingen van het toestel.

Het etiket hierna getoond, is bevestigd aan de laserscanner binnenin de machine.



CLASS 1 LASER PRODUCT

LASER KLASSE 1

APPAREIL À LASER DE CLASSE 1

APPARECCHIO LASER DI CLASSE 1

PRODUCTO LÁSER DE CLASE 1

APARELHO A LASER DE CLASSE 1

LUOKAN 1 LASER-TUOTE

LASERPRODUKT KLASSE 1

VOORZICHTIG

Het toepassen van controles of afstellingen, of het uitvoeren van handelingen anders dan deze beschreven in deze handleiding kan blootstelling aan gevaarlijke stralingen als gevolg hebben.

Internationaal ENERGY STAR-programma



Canon Inc. is een ENERGY STAR® en heeft in die hoedanigheid bepaald dat dit product voldoet aan het ENERGY STAR Program voor energiezuinigheid.

Het International ENERGY STAR Office Equipment Program (Internationale ENERGY STAR-programma voor kantoorapparatuur) is een internationaal programma dat zich inzet voor energiebesparing bij het gebruik van computers en andere kantoorapparatuur.

Dit programma ondersteunt de ontwikkeling en verspreiding van producten met functies die het energieverbruik effectief verminderen. Het betreft een open systeem waaraan eigenaren van ondernemingen vrijwillig kunnen deelnemen.

Tot de doelproducten behoren kantoorapparatuur, zoals computers, beeldschermen, printers, faxapparaten en fotokopieerapparaten. De normen en logo's zijn uniform voor alle deelnemende landen.

AEEA-richtlijn



Alleen Europese Unie (en EER).

Dit symbool geeft aan dat dit product in overeenstemming met de AEEA-richtlijn (2002/96/EG) en de nationale wetgeving niet mag worden afgevoerd met het huishoudelijk afval. Dit product moet worden ingeleverd bij een aangewezen, geautoriseerd inzamelpunt, bijvoorbeeld wanneer u een nieuw gelijksoortig product aanschaft, of bij een geautoriseerd inzamelpunt voor hergebruik van elektrische en elektronische apparatuur (EEA). Een onjuiste afvoer van dit type afval kan leiden tot negatieve effecten op het milieu en de volksgezondheid als gevolg van potentieel gevaarlijke stoffen die veel voorkomen in elektrische en elektronische apparatuur (EEA). Bovendien werkt u door een juiste afvoer van dit product mee aan het effectieve gebruik van natuurlijke hulpbronnen. Voor meer informatie over waar u uw afgedankte apparatuur kunt inleveren voor recycling kunt u contact opnemen met het gemeentehuis in uw woonplaats, de reinigingsdienst, of het afvalverwerkingsbedrijf. U kunt ook het schema voor de afvoer van afgedankte elektrische en elektronische apparatuur (AEEA) raadplegen. Ga voor meer informatie over het inzamelen en recyclen van afgedankte elektrische en elektronische apparatuur naar www.canon-europe.com/environment.

(EER: Noorwegen, IJsland en Liechtenstein)

Wettelijke beperkingen op het gebruik van uw product en het gebruik van afbeeldingen

Het is mogelijk dat het gebruik van uw product voor het scannen, afdrukken of anderszins reproduceren van bepaalde documenten, alsmede het gebruik van dergelijke gescande, afgedrukte of anderszins via dit product gereproduceerde beelden of afbeeldingen van rechtswege is verboden en kan leiden tot strafrechtelijke vervolging en/of andere, civielrechtelijke procedures. Hieronder treft u een onvolledige lijst van dergelijke documenten aan. Deze lijst dient uitsluitend als richtlijn. Als u eraan twijfelt of het gebruik van uw product voor het scannen, afdrukken of anderszins reproduceren van een bepaald document, alsmede het gebruik van dergelijke gescande, afgedrukte of anderszins via dit product gereproduceerde beelden of afbeeldingen wettelijk is toegestaan, dient u vooraf uw juridisch adviseur te raadplegen.

- Papiergeld
 - Travelers checks
 - Postwissels
 - Voedselbonnen
 - Depositobewijzen
 - Paspoorten
 - Postzegels (al dan niet afgestempeld)
 - Immigratiebescheiden
 - Voor identificering gebruikte tekens of insignes
 - Belastingzegels (al dan niet afgestempeld)
 - Documenten betreffende vervangende of algemene dienstplicht
 - Obligaties of andere bewijzen van schuldbekentenis
 - Van overheidswege verstrekte cheques of wissels
 - Aandelencertificaten
 - Rijbewijzen en eigendomspapieren van motorvoertuigen
 - Van copyright voorziene werken/kunstwerken zonder toestemming van degene bij wie het copyright berust
-

Gebruik van deze e-Handleiding

Zelfs als u de meegeleverde cd-rom niet bij de hand hebt, kunt u de e-Handleiding te allen tijde weergeven door deze voorafgaand op de computer te installeren.

Voor een efficiënt gebruik van de e-Handleiding kunt u verschillende zoekfuncties gebruiken om de gewenste inhoud te vinden.

➤ Gebruik van deze e-Handleiding

- [Bedrijfsomgeving](#)
- [De e-Handleiding installeren](#)
- [De e-Handleiding verwijderen](#)

➤ Schermindeling van de e-Handleiding

- [Bovenste pagina](#)
- [Onderwerppagina](#)
- [Sitemap](#)
- [Zoekmethode](#)

➤ De e-Handleiding bekijken

<Gewenste inhoud vinden>

- **Categoriepictogram selecteren**

Selecteer het pictogram voor de gewenste categorie boven aan de pagina.

➤ ["Bovenste pagina"](#)

- **Zoeken in de sitemap**

In de sitemap wordt de lijst met alle gedeelten van de e-Handleiding gerangschikt per categorie weergegeven. U kunt gedeelten in een categorie direct weergeven.

➤ ["Sitemap"](#)

- **Zoekfunctie voor volledige tekst**

U kunt in de elektronische handleiding zoeken op trefwoorden. U kunt de gewenste beschrijving in de zoekresultaten weergeven door een trefwoord in te voeren waarop u wilt zoeken. Deze functie ondersteunt het zoeken met EN.

➤ ["Zoekmethode"](#)

Gebruik van deze e-Handleiding

Klik op de volgende koppelingen voor de systeemvereisten voor het weergeven van de e-Handleiding en het installeren en verwijderen van de e-Handleiding.

[**↳ Bedrijfsomgeving**](#)

[**↳ De e-Handleiding installeren**](#)

[**↳ De e-Handleiding verwijderen**](#)

Bedrijfsomgeving

Voor het gebruik van deze e-Handleiding hebt u een webbrowser nodig. Werking van de volgende webbrowsers is gegarandeerd.

- Internet Explorer 6.0/7.0/8.0/9.0
- FireFox 2.x/3.x/4.x/5.x/6.x/7.x/8.x/9.x/10.x/11.x

OPMERKING

De scriptfunctie inschakelen

Schakel de scriptfunctie voor de webbrowser in voordat u de e-Handleiding gebruikt.

De e-Handleiding installeren

Installeer de e-Handleiding vanaf de meegeleverde cd-rom op uw computer aan de hand van de volgende procedure.

1

Plaats de meegeleverde cd-rom "User Software" in het cd-romstation van uw computer.

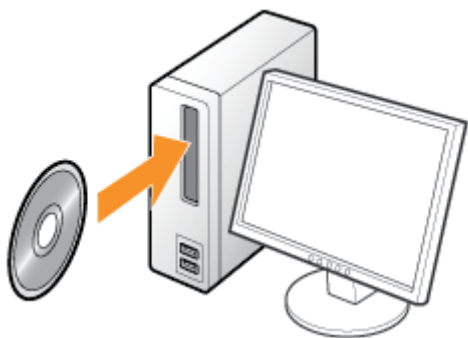

2

Klik op [Aangepaste installatie].



? Als het bovenstaande scherm niet wordt weergegeven

➤ "Basisbewerkingen/Diverse informatie voor Windows"

? Als het dialoogvenster [Automatisch afspelen] wordt weergegeven

Klik op [AUTORUN.EXE uitvoeren].

? Als het dialoogvenster [Gebruikersaccountbeheer] wordt weergegeven

Klik op [Doorgaan] of op [Ja].

3

Voer de volgende procedure uit.

- (1) Schakel het selectievakje [Printerstuurprogramma] uit.
- (2) Klik op [Installeren].



4

Lees de inhoud van de licentieovereenkomst en klik vervolgens op [Ja].



→ De installatie wordt gestart.

Wacht totdat het volgende scherm is verdwenen. (De installatie van de e-Handleiding kan enige tijd in beslag nemen.)



5

Klik op [Volgende].

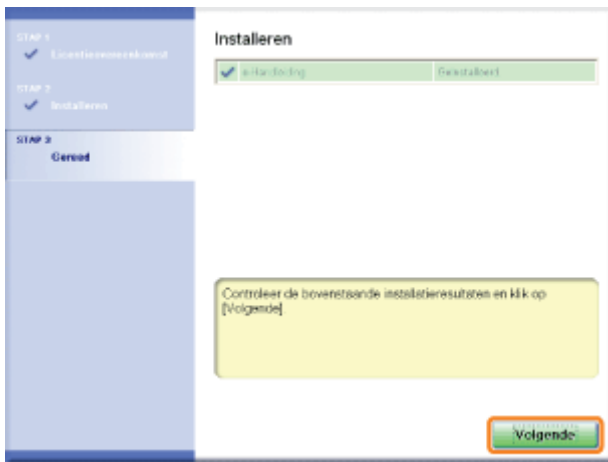

6

Klik op [Afsluiten].

† Wanneer het volgende scherm wordt weergegeven, kunt u de cd-rom uit het station verwijderen.



De e-Handleiding weergeven

Dubbelklik op [e-Handleiding voor LBP6310] op het bureaublad.



e-Handleiding
voor LBP6310

Wanneer een beveiligingswaarschuwing verschijnt

Ons de beveiliging van uw computer te verbeteren, heeft Internet Explorer dit bestand beperkt in het weergeven van actieve inhoud, die mogelijk toegang verschaft tot uw computer. Klik hier voor opties.

Voer de volgende procedure uit.

1. Klik op de informatiebalk en selecteer [Geblokkeerde inhoud toestaan] in de keuzelijst.



2. Klik op [Ja].

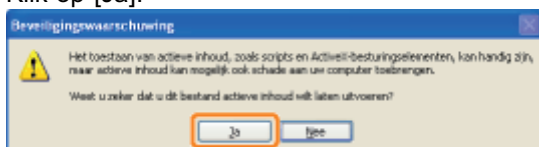

 **OPMERKING**

De e-Handleiding rechtstreeks vanaf de cd-rom weergeven

U kunt de e-Handleiding ook rechtstreeks vanaf de cd-rom weergeven zonder deze op uw computer te installeren.

1. Plaats de meegeleverde cd-rom "User Software" in het cd-romstation van uw computer.
2. Klik op [Handleidingen weergeven].
3. Klik op de knop [] naast [e-Handleiding].

† Afhankelijk van uw besturingssysteem wordt een beveiligingswaarschuwing weergegeven.
Geef toestemming om de inhoud weer te geven.

De e-Handleiding verwijderen

De procedure voor het verwijderen van de e-Handleiding is de procedure waarbij de computer wordt teruggezet op de status van voor de installatie van de e-Handleiding. Voer de volgende procedure uit om de e-Handleiding te verwijderen.

1

Plaats de meegeleverde cd-rom "User Software" in het cd-romstation van uw computer.

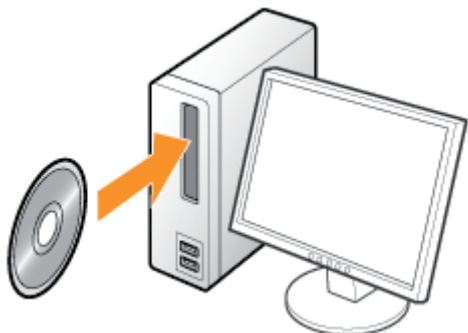

2

Klik op [Extra software].



? Als het bovenstaande scherm niet wordt weergegeven

➤ "Basisbewerkingen/Diverse informatie voor Windows"

? Als het dialoogvenster [Automatisch afspelen] wordt weergegeven

Klik op [AUTORUN.EXE uitvoeren].

? Als het dialoogvenster [Gebruikersaccountbeheer] wordt weergegeven

Klik op [Doorgaan] of op [Ja].

3

Klik op [Starten] bij [Verwijderprogramma handleidingen].

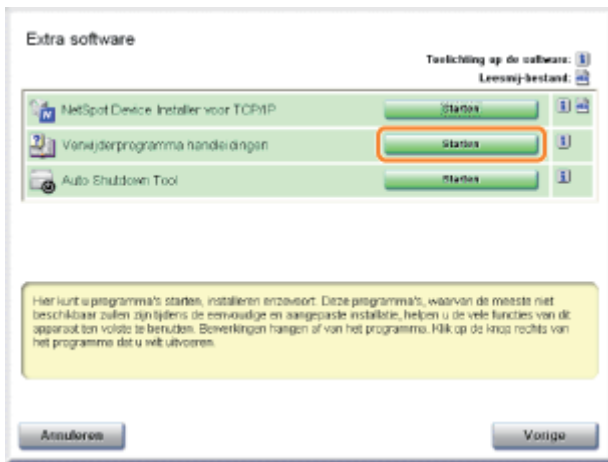

4

Klik op [Verwijderen] om de procedure voor het verwijderen te starten.

Wacht een ogenblik totdat het verwijderen is voltooid. (Het verwijderen van het printerstuurprogramma kan enige tijd in beslag nemen.)



5

Klik op [Afsluiten].



6

Klik op [Vorige].



7

Klik op [Afsluiten].

† Wanneer het volgende scherm wordt weergegeven, kunt u de cd-rom uit het station verwijderen.



Schermindeling van de e-Handleiding

In dit gedeelte wordt de schermindeling van de e-Handleiding beschreven

De pagina die bij het openen van de e-Handleiding wordt weergegeven, heeft de benaming "Bovenste pagina" en in de beschrijving van de handleiding in deze sectie wordt gesproken van de "Onderwerppagina".

"Sitemap" wordt weergegeven via [Sitemap] rechtsboven in de e-Handleiding.

Het zoekpaneel kan gebruikt worden om in de e-Handleiding te zoeken.

De schermindeling verschilt per pagina; u kunt op de volgende koppelingen klikken om de instructie weer te geven.

[**↳ Bovenste pagina**](#)

[**↳ Onderwerppagina**](#)

[**↳ Sitemap**](#)

[**↳ Zoekmethode**](#)

Bovenste pagina

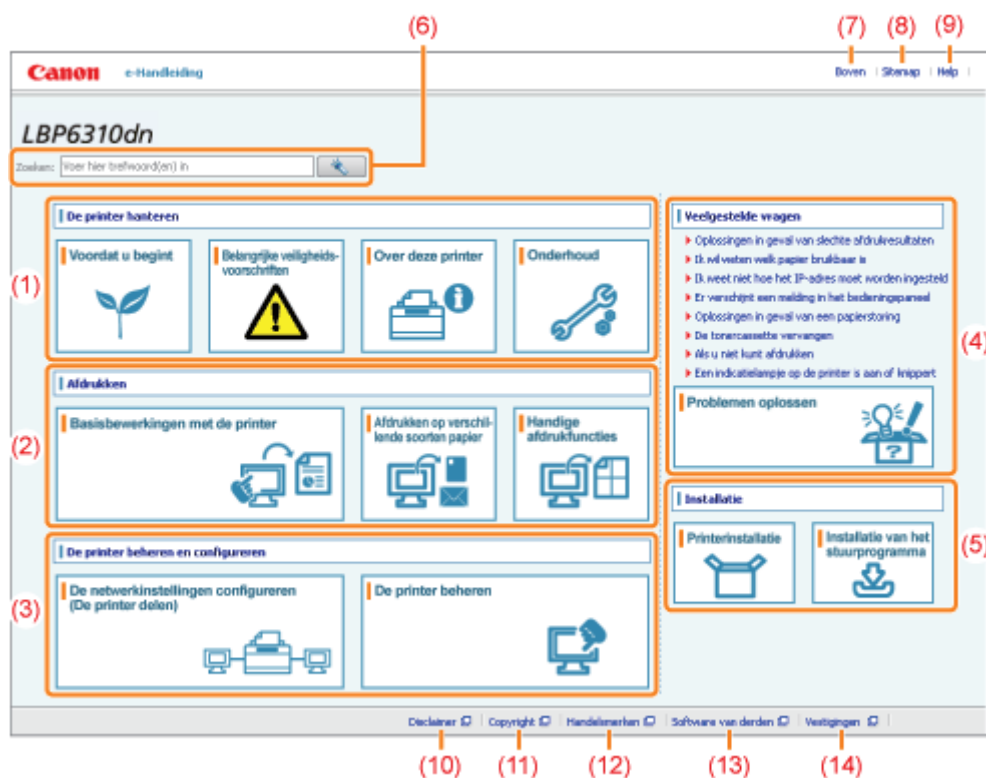

(1) [De printer hanteren]

In dit gedeelte komen onder meer de richtlijnen voor het hanteren van de printer en de onderhoudsmethoden aan de orde.

(2) [Afdrukken]

In dit gedeelte worden verschillende afdrukmethoden beschreven, zoals de basismethode voor afdrukken en de geavanceerde methode waarbij verschillende printerfuncties worden gebruikt.

Tevens wordt hier het plaatsen van papier beschreven.

(3) [De printer beheren en configureren]

In dit gedeelte wordt beschreven hoe u de netwerkinstellingen kunt opgeven, hoe u de printer kunt beheren, enzovoort.

(4) [Veelgestelde vragen]

Een lijst met veelgestelde vragen.

Zie [Problemen oplossen] voor informatie over oplossingen voor andere problemen.

(5) [Installatie]

In dit gedeelte wordt beschreven hoe u deze printer installeert, hoe u het printerstuurprogramma installeert, enzovoort.

(6) [Zoeken]

Het zoekpaneel wordt geopend door een trefwoord in te voeren en op [] te klikken.

Zie "Zoekmethode" voor meer informatie.

(7) [Boven]

De bovenste pagina van de e-Handleiding wordt weergegeven.

(8) [Sitemap]

De volledige inhoud van de e-Handleiding wordt weergegeven.

(9) [Help]

Uitleg over het gebruik van de e-Handleiding wordt weergegeven.

(10) [Disclaimer]

De afwijzingen van aansprakelijkheid worden weergegeven.

(11) [Copyright]

De auteursrechten worden weergegeven.

(12) [Handelsmerken]

De handelsmerken worden weergegeven.

(13) [Software van derden]

De informatie over software van andere leveranciers wordt weergegeven.

(14) [Vestigingen]

De informatieadressen voor deze printer worden weergegeven.

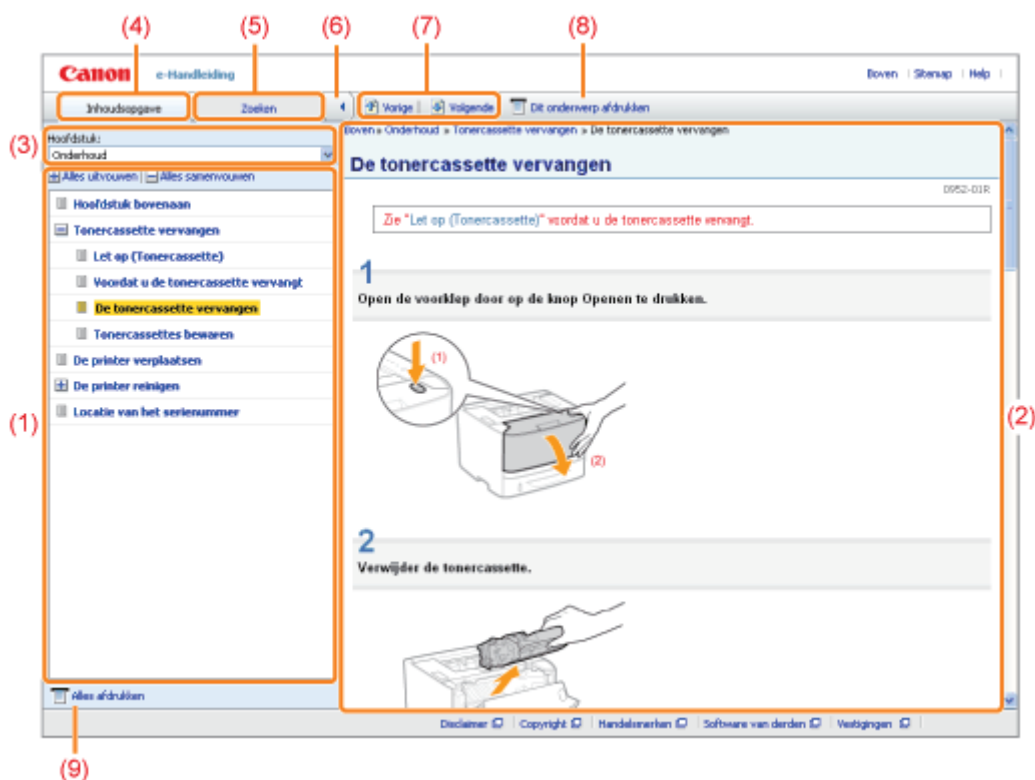

(1) Hoofdstukinhoud

Dit is de lijst met de hoofdstukinhoud. Door te klikken op een item wordt de beschrijving in de onderwerppagina weergegeven.

Klik op [+] om een menu uit te klappen en klik op [-] om een menu in te klappen.

U kunt ook op [+ Alles uitvouwen] klikken om alle menu's uit te klappen en op [- Alles samenvouwen] klikken om alle menu's in te klappen.

(2) Onderwerppagina

De beschrijvingen van elk item worden weergegeven.

De huidige locatie van het weergegeven onderwerp wordt linksboven de onderwerppagina weergegeven. Klik op een link om naar een hoger niveau te gaan.

(3) [Hoofdstuk] menu

U kunt een ander hoofdstuk selecteren in het vervolgmenu.

(4) Tabblad [Inhoudsopgave]

Klik om het paneel hoofdstukinhoud weer te geven.

(5) Tabblad [Zoeken]

Klik om het zoekpaneel weer te geven.

Zie "Zoekmethode" voor meer informatie.

(6) [<]

Klik om het hoofdstukinhoudpaneel/zoekpaneel weer te geven of te verbergen.

(7) [< Vorige]/[Volgende >]

Klik om naar het vorige of volgende onderwerp te gaan.

(8) [Dit onderwerp afdrukken]

Hiermee wordt alleen de weergegeven onderwerppagina afgedrukt.

(9) [Alles afdrukken]

Hiermee wordt de volledige inhoud van een hoofdstuk afgedrukt.

Sitemap



(1) Categorieën

Toont de hoofdstukken van de e-Handleiding. Klik op een item om de uitgebreide lijst van het hoofdstuk weer te geven.

(2) Volledige inhoud

Toont de hoofdstukken en gedeelten van de e-Handleiding. Klik op een item om de inhoud weer te geven.

Zoekmethode

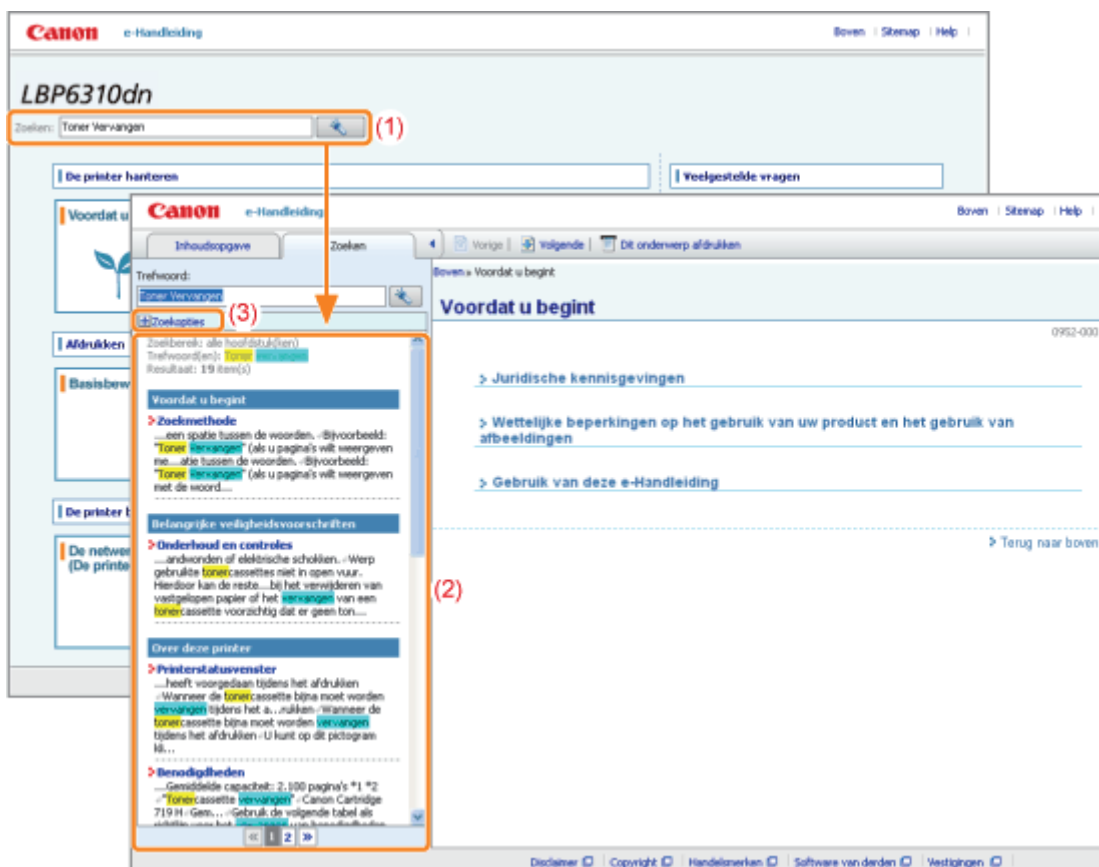

(1) Zoeken



Door het invoeren van een karakterreeks in [Zoeken] bovenaan de pagina of in het tekstvak [Trefwoord] op het zoekpaneel en door vervolgens te klikken op [] worden de zoekresultaten weergegeven.

Bovendien kunt u in de e-Handleiding zoeken met EN, zodat u de zoekresultaten kunt verfijnen door twee of meer trefwoorden in te voeren. Typ bij het invoeren van trefwoorden een spatie tussen de woorden.

- **Bijvoorbeeld:** "Toner Vervangen" (als u pagina's wilt weergeven met de woorden "Toner" en "Vervangen")

(2) Zoekresultaat

De zoekresultaten voor een trefwoord worden weergegeven.

Als er meer dan 10 zoekresultaten zijn, kunt u de overige resultaten bekijken door te klikken op [], [], of het nummer onder het resultaat.

(3) [Zoekopties]

Klik om de zoekopties weer te geven.



De zoekopties kunnen worden gebruikt om het te doorzoeken hoofdstuk te specificeren, hoofdletters en of er verschil moet worden gemaakt tussen één en twee-bytekarakters.

Klik op [Zoeken met volgende voorwaarden] om te zoeken met specifieke voorwaarden.

De e-Handleiding bekijken

Symbolen in de e-Handleiding

In deze e-Handleiding worden de volgende waarschuwingen en aandachtspunten gebruikt ter aanduiding van beperkingen bij het omgaan met benodigdheden, evenals richtlijnen en instructies die voor uw veiligheid moeten worden opgevolgd.

WAARSCHUWING

Hiermee wordt een waarschuwing aangeduid voor handelingen die de dood of persoonlijk letsel tot gevolg kunnen hebben als ze niet juist worden uitgevoerd. Voor een veilig gebruik van dit apparaat moet u deze waarschuwingen altijd ter harte nemen.

VOORZICHTIG

Hiermee wordt aangegeven dat u voorzichtig moet zijn bij handelingen die persoonlijk letsel tot gevolg kunnen hebben als ze niet juist worden uitgevoerd. Voor een veilig gebruik van dit apparaat moet u deze waarschuwingen altijd ter harte nemen.

BELANGRIJK

Hiermee worden bedieningsvereisten en -beperkingen aangeduid. Lees deze punten zorgvuldig door voor een juiste bediening van het apparaat en om schade aan het apparaat of eigendom te voorkomen.

OPMERKING

Hiermee wordt een uitleg van een handeling gegeven. Het kan ook extra informatie over een procedure bevatten. We raden u ten zeerste aan om deze opmerkingen te lezen.



Geeft een bewerking aan die niet mag worden uitgevoerd. Lees deze items aandachtig door en zorg ervoor dat u de beschreven bewerkingen niet uitvoert.

Toetsen en knoppen in deze handleiding

De volgende voorbeelden laten zien hoe toetsen op het bedieningspaneel en knoppen in het scherm worden weergegeven in de e-Handleiding.

Type	Afbeelding in de e-Handleiding	Voorbeeld
Toetsen op het bedieningspaneel	[Toetspictogram] + (Toetsnaam)	[] (Taak annuleren)
Knoppen in het scherm op de computer en andere apparatuur	[Knopnaam enzovoort]	[OK]

Schermafbeeldingen in de e-Handleiding

De schermafbeeldingen in de e-Handleiding geven de standaardinstellingen weer.

Afhankelijk van de systeemconfiguratie kan de inhoud van de schermafbeeldingen deels afwijken.

† De functies van het printerstuurprogramma kunnen veranderen na een upgrade.

Afbeeldingen in de e-Handleiding

- In de afbeeldingen van de tonercassette in de e-Handleiding wordt de Canon Cartridge 719 weergegeven.

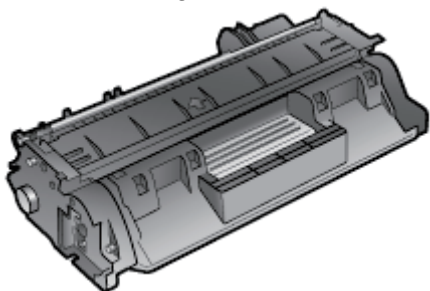

- Hoewel het netsnoer dat in deze handleiding wordt getoond vergelijkbaar is met het netsnoer in de volgende afbeelding, kan de vorm van uw netsnoer anders zijn, afhankelijk van uw land of regio.

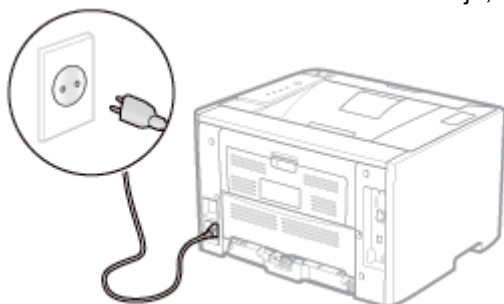

Afkortingen in de e-Handleiding

Afkortingen van besturingssystemen

In de e-Handleiding worden besturingssystemen als volgt afgekort.

Microsoft Windows XP-besturingssysteem	Windows XP
Microsoft Windows Vista-besturingssysteem	Windows Vista
Microsoft Windows 7-besturingssysteem	Windows 7
Microsoft Windows Server 2003-besturingssysteem	Windows Server 2003
Microsoft Windows Server 2008-besturingssysteem	Windows Server 2008
Microsoft Windows-besturingssysteem	Windows

Disclaimer

- De informatie in deze handleiding kan zonder voorafgaande kennisgeving worden gewijzigd.
 - CANON INC. BIEDT TEN AANZIEN VAN DIT MATERIAAL GEEN GARANTIE VAN WELKE AARD DAN OOK, NOCH EXPLICIET, NOCH IMPLICIET, MET UITZONDERING VAN HET IN DIT DOCUMENT BEPAALDE, INCLUSIEF ZONDER BEPERKING DAARVAN ENIGE VORM VAN GARANTIE MET BETREKKING TOT MARKTGESCHIKTHEID, VERKOOPBAARHEID, OF GESCHIKTHEID VOOR EEN BEPAALD DOEL OF GEBRUIK, OF TEGEN ENIGE SCHENDING VAN ENIG RECHT OP PATENT. CANON INC. IS NIET AANSPRAKELIJK VOOR ENIGE DIRECTE, INCIDENTELE DAN WEL GEVOLGSCHADE VAN WELKE AARD DAN OOK, OF VOOR VERLIEZEN OF ONKOSTEN DIE VOORTVLOEIEN UIT HET GEBRUIK VAN DIT MATERIAAL.
-

Copyright

- Copyright 2012 by Canon Inc. All rights reserved.
 - Niets uit deze publicatie mag in enigerlei vorm of op enigerlei wijze, elektronisch of mechanisch, worden verveelvoudigd of overgedragen, inclusief fotokopiëren en opnemen, of via enig systeem voor opslag of inwinning van informatie, zonder de voorafgaande schriftelijke toestemming van Canon Inc.
-

Handelsmerken

- Canon, het Canon-logo, LBP, NetSpot en PageComposer zijn handelsmerken van Canon Inc.
 - Adobe, Adobe Acrobat en Adobe Reader zijn handelsmerken van Adobe Systems Incorporated.
 - Microsoft, Windows, Windows Vista, Windows Server en Internet Explorer zijn geregistreerde handelsmerken of handelsmerken van Microsoft Corporation in de Verenigde Staten en/of in andere landen.
 - Ethernet is een handelsmerk van Xerox Corporation.
 - Andere product- en bedrijfsnamen in deze tekst kunnen eigendom zijn van hun respectievelijke eigenaren.
-

Software van derden

Dit product omvat softwaremodules van andere fabrikanten. Het gebruik en de distributie van deze softwaremodules, inclusief updates van deze softwaremodules (gezamenlijk de "SOFTWARE" genoemd) zijn onderhevig aan de voorwaarden (1) tot en met (9) hieronder.

- (1) U verbindt zich tot naleving van alle toepasselijke exportbepalingen, -beperkingen of -reguleringen van de betrokken landen in geval van vervoer, overdracht of export van dit product inclusief de SOFTWARE naar andere landen.
 - (2) Rechtenhouders van de SOFTWARE behouden alle rechten met betrekking tot naam, eigendom en recht van intellectueel eigendom in en met betrekking tot de SOFTWARE. Behalve voor zover hier uitdrukkelijk vermeld, wordt geen enkele licentie en geen enkel recht, expliciet dan wel impliciet, door de houders van de rechten op de SOFTWARE aan u overgedragen of verleend voor enig intellectueel eigendom van rechtenhouders van de SOFTWARE.
 - (3) U mag de SOFTWARE uitsluitend gebruiken bij het Canon-product dat u hebt aangeschaft (het "PRODUCT").
 - (4) U mag de SOFTWARE niet toekennen, in sublicentie geven, op de markt brengen, distribueren of overdragen aan derden zonder voorafgaande schriftelijke toestemming van de rechtenhouders van de SOFTWARE.
 - (5) Onverminderd het voorgaande mag u de SOFTWARE alleen overdragen wanneer (a) u al uw rechten op het PRODUCT en alle rechten en verplichtingen onder de voorwaarden toekent aan degene aan wie u het PRODUCT overdraagt, en (b) degene aan wie u het PRODUCT overdraagt zich aan deze voorwaarden gebonden acht.
 - (6) U mag de SOFTWARE niet decompileren, reverse-engineeren, demonteren of de code van de SOFTWARE op enige andere wijze reduceren tot voor mensen leesbare vorm.
 - (7) U mag de SOFTWARE niet wijzigen, aanpassen, vertalen, verhuren, leasen of uitlenen, of afgeleide producten op basis van de SOFTWARE maken.
 - (8) U bent niet gerechtigd om de SOFTWARE uit het PRODUCT te verwijderen of er afzonderlijke kopieën van te maken.
 - (9) Het gedeelte in voor mensen leesbare vorm (de broncode) van de SOFTWARE is niet aan u in licentie gegeven.
-

Belangrijke veiligheidsvoorschriften

Lees deze "Belangrijke veiligheidsvoorschriften" aandachtig door voordat u de printer gaat gebruiken.

Deze voorschriften zijn bedoeld ter voorkoming van lichamelijk letsel van de gebruiker en anderen en om beschadiging van eigendommen te voorkomen. Volg daarom altijd deze voorschriften.

Voer geen andere handelingen uit dan die in de handleiding worden beschreven, aangezien dit kan leiden tot onverwachte ongelukken of verwondingen. Onjuiste bediening of onjuist gebruik van deze machine kan leiden tot persoonlijk letsel en/of schade waarvoor uitgebreid herstel is vereist dat mogelijk niet onder uw beperkte garantie valt.

↳ Installatie

↳ Voeding

↳ Behandeling

↳ Onderhoud en controles

↳ Benodigheden

↳ Overige

WAARSCHUWING

- Plaats de printer niet in de nabijheid van alcohol, verfverdunner of andere ontvlambare stoffen. Als ontvlambare stoffen in contact komen met elektrische onderdelen binnenin de printer, kan dit resulteren in brand of een elektrische schok.
- Plaats geen van de volgende items op de printer.
 - Halskettingen en andere metalen objecten
 - Kopjes, vazen, bloempotten en andere objecten die water of vloeistoffen bevatten

Als deze items in contact komen met een gebied in de printer dat onder hoogspanning staat, kan dit resulteren in brand of een elektrische schok.

Als deze items in de printer terechtkomen, schakelt u de printer direct uit met de aan-/uit-schakelaar (1) en koppelt u de interfacekabels los als deze zijn aangesloten (2). Vervolgens verwijdert u het netsnoer uit de wandcontactdoos (3) en neemt u contact op met uw bevoegde Canon-dealer.

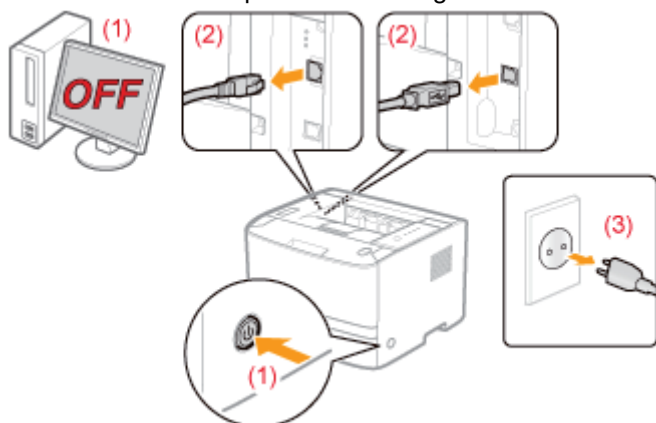

- Schakel de printer uit, haal het netsnoer uit de wandcontactdoos en koppel alle interfacekabels en het netsnoer los van de printer wanneer u de optionele accessoires installeert of verwijdert. Het netsnoer of de interfacekabels kunnen anders beschadigd raken, hetgeen kan resulteren in brand of een elektrische schok.

VOORZICHTIG

- Installeer de printer niet op een instabiele plaats, zoals een wankelende ondergrond of hellende vloer, of op een locatie die gekenmerkt wordt door buitensporige trillingen, omdat de printer hierdoor kan omvallen, hetgeen tot persoonlijk letsel kan leiden.
- De ventilatie-openingen zijn aangebracht voor een juiste ventilatie van de werkende onderdelen in de printer. Plaats de printer nooit op een zachte ondergrond, zoals een bed, bank of tapijt. Door het blokkeren van de ventilatie-openingen kan de printer oververhit raken, hetgeen brand tot gevolg kan hebben.
- Installeer de printer niet op de volgende locaties, vanwege brandgevaar of het risico op een elektrische schok.
 - Een vochtige of stoffige locatie
 - Een locatie die is blootgesteld aan rook en stoom, bijvoorbeeld in de buurt van een keuken of luchtbevochtiger
 - Een locatie die is blootgesteld aan regen of sneeuw
 - Een locatie vlakbij een kraan of andere waterbron
 - Een locatie die is blootgesteld aan rechtstreeks zonlicht
 - Een locatie die wordt gekenmerkt door hoge temperaturen
 - Een locatie in de nabijheid van open vuur
- Laat de printer wanneer u deze plaatst voorzichtig zakken en zorg ervoor dat uw handen niet klem komen te zitten tussen de printer en de vloer of tussen de printer en andere apparatuur, omdat dit kan leiden tot persoonlijk letsel.
- Zorg ervoor dat u de interfacekabel aansluit volgens de instructies in de e-Handleiding. Als de kabel niet juist wordt aangesloten, kan dit de werking verstoren of resulteren in een elektrische schok.
- Wanneer u de printer verplaatst, moet u deze dragen volgens de instructies in de e-Handleiding. Als u de instructies niet opvolgt, is het mogelijk dat u de printer laat vallen, hetgeen persoonlijk letsel tot gevolg kan hebben.

➤ ["De printer verplaatsen"](#)

WAARSCHUWING

- Zorg ervoor dat u het netsnoer niet beschadigt of wijzigt. Plaats geen zware objecten op het netsnoer, trek niet aan het netsnoer en zorg dat het niet bekneld raakt. Dit kan elektrische schade veroorzaken en brand of elektrische schokken tot gevolg hebben.
- Houd het netsnoer uit de buurt van warmtebronnen. De isolatie van het netsnoer kan anders smelten, hetgeen brand of elektrische schokken tot gevolg kan hebben.
- Zorg ervoor dat het netsnoer niet te strak staat, aangezien dit kan zorgen voor een losse verbinding. Hierdoor kan oververhitting ontstaan, met brand tot gevolg.
- Het netsnoer kan worden beschadigd als erop wordt getrapt, als het wordt bevestigd met nietjes of als er zware objecten op worden geplaatst. Als u een beschadigd netsnoer blijft gebruiken, dan kan dit resulteren in brand of een elektrische schok.
- Raak de stekker nooit aan met natte handen, aangezien dit een elektrische schok kan veroorzaken.
- Sluit het netsnoer niet aan op een meervoudige stekkerdoos, omdat dit kan resulteren in brand of een elektrische schok.
- Rol het netsnoer niet op en leg er geen knoop in, omdat dit kan resulteren in brand of een elektrische schok.
- Sluit de stekker van het netsnoer aan op een stopcontact. Anders bestaat het risico van brand of een elektrische schok.
- Als het verbindingsstuk van het netsnoer te sterk onder druk wordt gezet, kan dit het netsnoer beschadigen of kan de verbinding van de draden in de machine worden verbroken. Dit kan resulteren in brand. Vermijd de volgende situaties:
 - Veelvuldig loskoppelen en weer aansluiten van het netsnoer.
 - Struikelen over het netsnoer.
 - Voorkom dat het netsnoer bij het verbindingsstuk is gebogen, waardoor de wandcontactdoos of het verbindingsstuk onder constante druk staat.
 - Veroorzaken van een schok bij de stroomaansluiting.
- Gebruik geen ander netsnoer dan het meegeleverde netsnoer, omdat dit kan resulteren in brand of een elektrische schok.
- Gebruik bij voorkeur geen verlengsnoeren. Het gebruik van een verlengsnoer kan brand of een elektrische schok tot gevolg hebben.

VOORZICHTIG

- Gebruik nooit een andere netspanning dan de spanning die wordt vermeld, omdat dit kan resulteren in brand of een elektrische schok.
- Trek het netsnoer altijd aan de stekker uit de wandcontactdoos. Trek niet aan het netsnoer zelf, omdat dan de bedrading van het netsnoer of de isolering van het snoer kan beschadigen. Hierdoor kan elektriciteit weglekken, hetgeen kan resulteren in brand of een elektrische schok.
- Zorg voor voldoende ruimte rondom de stekker, zodat u deze gemakkelijk uit de wandcontactdoos kunt trekken. Als rond de stekker objecten zijn geplaatst, kunt u de stekker in geval van nood minder snel losmaken.

WAARSCHUWING

- Probeer de printer niet uit elkaar te halen of er iets aan te veranderen. In de printer bevinden zich onderdelen die zeer heet worden en die onder hoogspanning staan en dat kan leiden tot brand of een elektrische schok.
- Elektrische apparatuur kan gevaarlijk zijn indien deze niet juist wordt gebruikt. Zorg ervoor dat kinderen niet bij het netsnoer, andere snoeren, interne mechanismen of elektrische onderdelen kunnen komen.
- Als de printer vreemde geluiden maakt, of rook, hitte of een ongebruikelijke geur produceert, schakelt u de printer onmiddellijk uit en koppelt u de interfacekabels los als deze zijn aangesloten. Haal vervolgens de stekker uit de wandcontactdoos en neem contact op met uw bevoegde Canon-dealer. Als u de printer blijft gebruiken, dan kan dit resulteren in brand of een elektrische schok.
- Gebruik geen ontvlambare sprays in de buurt van de printer. Als ontvlambare stoffen in contact komen met elektrische onderdelen binnenin de printer, kan dit resulteren in brand of een elektrische schok.
- Schakel de printer altijd uit met de aan-/uit-schakelaar en koppel het netsnoer en de interfacekabels los voordat u de printer verplaatst. De kabels of snoeren kunnen anders beschadigd raken, hetgeen kan resulteren in brand of een elektrische schok.
- Controleer of het netsnoer of de stroomaansluiting goed is bevestigd nadat u de printer hebt verplaatst. Bij foutieve bevestiging bestaat het risico op oververhitting of brand.
- Zorg ervoor dat er geen paperclips, nietjes of andere metalen objecten in de printer terechtkomen. Mors ook geen water, vloeistoffen of ontvlambare stoffen (alcohol, benzeen, verfverdunder, enzovoort) in de printer. Als deze items in contact komen met een gebied in de printer dat onder hoogspanning staat, kan dit resulteren in brand of een elektrische schok. Als deze items in de printer terechtkomen, schakelt u de printer direct uit met de aan-/uit-schakelaar en koppelt u de interfacekabels los als deze zijn aangesloten. Haal vervolgens de stekker uit de wandcontactdoos en neem contact op met uw bevoegde Canon-dealer.
- Als u een USB-kabel aansluit of loskoppelt terwijl de stekker in de wandcontactdoos is geplaatst, moet u ervoor zorgen dat u de metalen onderdelen van de connector niet aanraakt, omdat dit elektrische schokken kan veroorzaken.

VOORZICHTIG

- Plaats geen zware objecten op de printer. Het object of de printer kan vallen, hetgeen kan leiden tot persoonlijk letsel.
- Schakel de printer uit met de aan-/uit-schakelaar als u de printer gedurende langere tijd, bijvoorbeeld tot de volgende dag, niet gebruikt. Schakel de printer uit en maak het netsnoer los als de printer voor langere tijd, bijvoorbeeld een aantal dagen, niet wordt gebruikt.
- Open of sluit de kleppen en plaats of verwijder de lades voorzichtig en met beleid. Wees voorzichtig dat u uw vingers niet openhaalt.
- Houd uw handen en kleding uit de buurt van de rol in het uitvoergebied. Zelfs als de printer niet bezig is met afdrukken, kan de rol plotseling draaien en uw handen of kleding beklemmen, hetgeen persoonlijk letsel kan veroorzaken.
- Haal uw handen pas van de transportgeleider nadat deze weer in de uitgangspositie staat wanneer u de transportgeleider naar u toe kantelt. De transportgeleider kan terugspringen naar de uitgangspositie, hetgeen kan leiden tot persoonlijk letsel.
- Tijdens en direct na het afdrukken is de uitvoeropening zeer warm. Raak het gebied rond de uitvoeropening niet aan, omdat dit brandwonden kan veroorzaken.

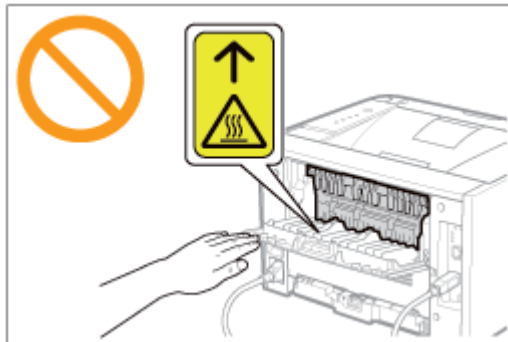

- Het afgedrukte papier kan heet zijn als het net is uitgevoerd. Wees voorzichtig bij het verwijderen van papier en het ordenen van het verwijderde papier, met name bij continu afdrukken. U kunt anders brandwonden oplopen.

- De laserstraal die in de printer wordt gebruikt, kan schadelijk zijn voor het menselijk lichaam. Omdat de laserstraal in de scannereenheid volledig is afgesloten door een beschermde behuizing, bestaat er geen gevaar dat de laserstraal bij gewoon gebruik van de printer kan vrijkomen. Lees de volgende opmerkingen en instructies door voor uw veiligheid.
 - Open geen andere kleppen van de printer dan de kleppen die in deze handleiding worden aangegeven.
 - Verwijder het waarschuwingslabel op de klep van de laser-scannereenheid niet.



- Als de laserstraal mocht vrijkomen, kan blootstelling hieraan leiden tot ernstige beschadiging van uw ogen.

WAARSCHUWING

- Wanneer u de printer reinigt, moet u het apparaat uitschakelen, de interfacekabels loskoppelen en het netsnoer uit de wandcontactdoos halen. Anders bestaat het risico van brand of een elektrische schok.
- Haal regelmatig de stekker uit de wandcontactdoos en reinig het gebied rondom de basis van de metalen pinnetjes en de wandcontactdoos met een droge, schone doek om stof en aanslag te verwijderen. In vochtige, stoffige of rokerige omgevingen kan zich stof rond de stekker ophopen en vochtig worden, hetgeen kortsluiting kan veroorzaken waardoor brand kan ontstaan.
- Maak de printer schoon met een goed uitgewrongen doek die bevochtigd is met water of een mild reinigingsmiddel verdund met water. Gebruik geen alcohol, benzeen, verfverdunder of andere ontvlambare stoffen. Als ontvlambare stoffen in contact komen met elektrische onderdelen binnenin de printer, kan dit resulteren in brand of een elektrische schok.
- Sommige gebieden in de printer staan onder hoogspanning. Wanneer u vastgelopen papier verwijdert of de binnenkant van de printer controleert, zorg er dan voor dat geen halskettingen, armbanden of andere metalen objecten met de binnenkant van de printer in aanraking komen, omdat dit kan leiden tot brandwonden of elektrische schokken.
- Werp gebruikte tonercassettes niet in open vuur. Hierdoor kan de resterende toner in de cassettes ontbranden en brandwonden of vuur veroorzaken.
- Als u per ongeluk toner morst, ruim het dan op met een zachte, vochtige doek zodat de deeltjes niet worden ingeademd.
Gebruik nooit een stofzuiger zonder bescherming tegen stofexplosies om de gemorste toner op te ruimen. Anders kan de stofzuiger kapot gaan of er kan een stofexplosie ontstaan door de statische ontlading.
- Controleer of het netsnoer of de stroomaansluiting goed is bevestigd nadat u de printer hebt gereinigd. Bij foutieve bevestiging bestaat het risico op oververhitting of brand.
- Controleer het netsnoer en de stekker regelmatig. In de volgende omstandigheden ontstaat brandgevaar en moet u contact opnemen met uw bevoegde Canon-dealer of de Canon-helpline.
 - De stekker vertoont schroeiplekken.
 - De stekker is vervormd of beschadigd.
 - De stroomtoevoer wordt in- of uitgeschakeld als u het netsnoer buigt.
 - De coating van het netsnoer is beschadigd, opengebarsten of gedeukt.
 - Een deel van het netsnoer raakt verhit.
- Controleer regelmatig of het netsnoer, de stekker en de aansluiting niet de volgende kenmerken hebben. Anders bestaat het risico van brand of een elektrische schok.
 - De stroomaansluiting is los.
 - Het netsnoer staat onder druk doordat er een zwaar object op is geplaatst of het is vastgezet met nietjes.
 - De stekker is los.
 - Het netsnoer is verward geraakt.
 - Een deel van het netsnoer ligt in een gangpad.
 - Het netsnoer ligt voor een hittebron.

VOORZICHTIG

- Probeer nooit zelf onderhoud aan de printer uit te voeren, behalve voor zover in deze handleiding wordt beschreven. Binnenin de printer bevinden zich geen onderdelen die door de gebruiker kunnen worden onderhouden. Pas alleen die besturingselementen aan die in de bedieningsinstructies worden vermeld. Onjuiste aanpassing kan leiden tot persoonlijk letsel en/of schade waarvoor uitgebreid herstel is vereist dat mogelijk niet onder uw beperkte garantie valt.
- De fixeereenheid en het gebied daaromheen kunnen heet worden tijdens het gebruik. Raak de fixeereenheid en het gebied daaromheen niet aan als u vastgelopen papier verwijdert of de binnenkant van de printer controleert, omdat dit brandwonden kan veroorzaken.
- Zorg ervoor dat u niet langdurig wordt blootgesteld aan hitte van de fixeereenheid en het gebied daaromheen als u vastgelopen papier verwijdert of de binnenkant van de printer controleert. Dit kan oppervlakkige brandwonden veroorzaken, zelfs als u de fixeereenheid en het gebied daaromheen niet rechtstreeks hebt aangeraakt.
- Als papier is vastgelopen, verwijdert u het vastgelopen papier in overeenstemming met het weergegeven bericht, zodanig dat geen snippers in de printer achterblijven. Zorg er bovendien voor dat uw handen niet in aanraking komen met andere onderdelen dan op scherm worden aangeduid. U kunt anders brandwonden of ander letsel

oplopen.

- Wees bij het verwijderen van vastgelopen papier of het vervangen van een tonercassette voorzichtig dat er geen toner op uw handen of kleding terechtkomt. Mocht dat toch gebeuren, was uw handen of kleding dan onmiddellijk met koud water. Als u vlekken probeert te verwijderen met warm water, kan de toner zich hechten en kunt u de tonervlekken niet meer verwijderen.
- Zorg er bij het verwijderen van vastgelopen papier voor dat de toner op het papier zich niet verspreidt. De toner kan in uw ogen of mond terechtkomen. Als u toner in uw ogen of mond krijgt, spoel deze dan onmiddellijk met koud water en raadpleeg een arts.
- Let er bij het plaatsen van papier of het verwijderen van een papierstoring op dat de rand van het papier niet in uw handen snijdt.
- Wanneer u een tonercassette moet verwijderen, verwijder deze dan voorzichtig en zorg ervoor dat de toner zich niet kan verspreiden en in uw ogen of mond terecht kan komen. Als u toner in uw ogen of mond krijgt, spoel deze dan onmiddellijk met koud water en raadpleeg een arts.
- Probeer de tonercassette niet te demonteren. De toner kan zich verspreiden en in uw ogen of mond terechtkomen. Als u toner in uw ogen of mond krijgt, spoel deze dan onmiddellijk met koud water en raadpleeg een arts.
- Als toner uit de tonercassette lekt, moet u voorzichtig zijn dat u de toner niet inademt of dat deze in contact komt met de huid. Als de toner in contact komt met uw huid, wast u het gebied met zeep. Als uw huid geïrriteerd raakt of als u toner hebt ingeademd, moet u direct een arts raadplegen.

Benodigheden

WAARSCHUWING

- Werp gebruikte tonercassettes niet in open vuur. Hierdoor kan de toner in de cassettes ontbranden en brandwonden of vuur veroorzaken.
- Bewaar tonercassettes of papier niet op een plaats die is blootgesteld aan open vuur. Hierdoor kan de toner of het papier ontbranden en brandwonden of vuur veroorzaken.
- Wanneer u een tonercassette wilt wegdoen, plaatst u de cassette in een zak om te voorkomen dat de toner zich verspreidt en voert u de tonercassette af volgens de geldende voorschriften.
- Als u per ongeluk toner morst, ruim het dan op met een zachte, vochtige doek zodat de deeltjes niet worden ingeademd.
Gebruik nooit een stofzuiger zonder bescherming tegen stofexplosies om de gemorste toner op te ruimen. Anders kan de stofzuiger kapot gaan of er kan een stofexplosie ontstaan door de statische ontlading.

VOORZICHTIG

- Bewaar tonercassettes en andere benodigheden buiten het bereik van kleine kinderen. Als toner of andere onderdelen worden ingeslikt, moet u direct een arts raadplegen.
- Probeer de tonercassette niet te demonteren. De toner kan zich verspreiden en in uw ogen of mond terecht komen. Als u toner in uw ogen of mond krijgt, spoel deze dan onmiddellijk met koud water en raadpleeg een arts.
- Als toner uit de tonercassette lekt, moet u voorzichtig zijn dat u de toner niet inademt of dat deze in contact komt met de huid. Als de toner in contact komt met uw huid, wast u het gebied met zeep. Als uw huid geïrriteerd raakt of als u toner hebt ingeademd, moet u direct een arts raadplegen.
- Als de afdichtingstape met kracht naar buiten wordt getrokken of halverwege blijft zitten, kan toner vrijkomen. Als u toner in uw ogen of mond krijgt, spoel deze dan onmiddellijk met koud water en raadpleeg direct een arts.

Overige

WAARSCHUWING

De printer genereert een laagfrequent magnetisch veld. Als u een pacemaker hebt en afwijkingen bemerkt, raden wij u dringend aan zich van de printer te verwijderen en onmiddellijk een arts te raadplegen.

Over deze printer

➤ **Printerspecificaties**

➤ **Systeemvereisten voor afdrukken**

➤ **Introductie van de optionele toebehoren**

➤ **Namen en afmetingen van elk onderdeel**

➤ **Bedieningspaneel**

➤ **Printerstatusvenster**

➤ **Energiespaarstand**

➤ **Introductie van de hulpfuncties**

➤ **Aandachtspunten bij het hanteren van de printer**

➤ **Benodigdheden**

Printerspecificaties

Hardwarespecificaties

Type	Bureaubladprinter
Afdrukmethode	Elektrografische methode (Fixeren op aanvraag)
Afdruksnelheid (Normaal papier (60 tot 90 g/m ²), bij continu afdrukken op A4-papier)	<ul style="list-style-type: none"> • 33 pagina's/min. (Enkelzijdig afdrukken) • 16,8 pagina's/min. / 8,4 vellen/min. (Dubbelzijdig afdrukken) <p>† De afdruksnelheid kan afnemen, afhankelijk van de instellingen voor papierformaat, papiersoort, invoerrichting en aantal exemplaren.</p>
Opwarmtijd (Tijd tussen aanzetten en gebruiksklaar)	<p>10 seconden of minder</p> <p>† Kan variëren al naar gelang de gebruiksvoorwaarden, zoals de beschikbaarheid van optionele toebehoren en de installatieomgeving.</p>
Hersteltijd (Tijd tussen slaapmodus en gebruiksklaar)	<p>Circa 9 seconden</p> <p>† Kan variëren al naar gelang de uitvoeromgeving.</p>
Tijd tot eerste afdruk (Bij enkelzijdig afdrukken op A4-papier en uitvoer met bedrukte zijde onder)	<p>Circa 6 seconden</p> <p>† Kan variëren al naar gelang de uitvoeromgeving.</p>
Papierformaat	<ul style="list-style-type: none"> • Lade 1/Lade 2 (Optioneel) <ul style="list-style-type: none"> – Standaardformaten: A4, B5, A5, A6, Legal, Letter, Executive en 16K – Aangepaste papierformaten: breedte 105,0 tot 215,9 mm, lengte 148,0 tot 355,6 mm • Multifunctionele lade <ul style="list-style-type: none"> – Standaardformaten: A4, B5, A5, A6, Legal, Letter, Executive, 16K, Indexkaart, Envelop DL, Envelop Nr.10 (COM10), Envelop C5, Envelop B5 en Envelop Monarch – Aangepaste papierformaten: breedte 76,2 tot 215,9 mm, lengte 127,0 tot 355,6 mm
Papiercapaciteit	<ul style="list-style-type: none"> • Lade 1: circa 250 vel • Lade 2 (optioneel): circa 500 vel • Multifunctionele lade: circa 50 vel
Dubbelzijdig afdrukken	A4, Legal, Letter
Papieruitvoer	Bedrukte zijde onder/Bedrukte zijde boven
Uitvoercapaciteit	<ul style="list-style-type: none"> • Uitvoerlade: circa 150 vel • Extra uitvoerlade: 1 vel
Geluid (gemeten overeenkomstig met ISO 7779,	<ul style="list-style-type: none"> • LwAd (opgegeven A-gewogen geluidsvermogeniveau (1B = 10 dB)) <ul style="list-style-type: none"> – Tijdens stand-by: Onhoorbaar * – Tijdens werking: 7,06 B of minder • LpAm (opgegeven A-gewogen geluidsdruk niveau (positie naast de apparatuur)) <ul style="list-style-type: none"> – *

vastgestelde geluidsemmissie overeenkomstig met ISO 9296)	<ul style="list-style-type: none"> - Tijdens stand-by: Onhoorbaar - Tijdens werking: circa 54,2 dB <p>* Geeft aan dat het geluidsdrukniveau van elke bystanderpositie lager is dan de ISO 7779 absolute criteria voor het achtergrondgeluidniveau.</p>
Bedrijfsomgeving (alleen printereenheid)	<ul style="list-style-type: none"> ▪ Bedrijfsomgeving <ul style="list-style-type: none"> - Omgevingstemperatuur: 10 tot 30°C (50 tot 86°F) - Luchtvochtigheid: 20 tot 80% RV (geen condensatie)
Hostinterface	<ul style="list-style-type: none"> ▪ USB-interface <ul style="list-style-type: none"> - Hi-Speed USB/USB ▪ Netwerkkinterface <ul style="list-style-type: none"> - Gedeeld 10BASE-T/100BASE-TX (RJ-45) Full duplex/Half duplex
Gebruikersinterface	<ul style="list-style-type: none"> ▪ Vijf LED-indicatielampjes ▪ Eén bedieningstoets
Voeding	220 tot 240 V (±10%), 50/60 Hz (±2 Hz)
Energieverbruik (bij 20°C (68°F))	<ul style="list-style-type: none"> ▪ Maximum: 1.170 W of minder ▪ Gemiddelde wanneer in bedrijf: circa 540 W ▪ Gemiddelde wanneer in standby: circa 9 W ▪ Gemiddelde tijdens slaapstand (als LAN is aangesloten): ongeveer 1 W ▪ Gemiddelde tijdens slaapstand (als USB is aangesloten): ongeveer 1,2 W <p>† Zelfs als de printer is uitgeschakeld, wordt er nog in heel geringe mate energie verbruikt zolang het netsnoer op het stopcontact is aangesloten. Om het stroomverbruik volledig te stoppen, haalt u de stekker van het netsnoer uit het stopcontact.</p>
Benodigheden	<p>Tonercassette</p> <ul style="list-style-type: none"> ▪ Canon Cartridge 719 ▪ Canon Cartridge 719 H <p>† Zie "Tijdstip vervanging" in "Benodigheden" voor meer informatie over de capaciteit.</p>
Gewicht	<ul style="list-style-type: none"> ▪ Printereenheid en bijbehorende onderdelen <ul style="list-style-type: none"> - Printereenheid (exclusief tonercassette): circa 11,2 kg - Tonercassette: circa 0,8 kg ▪ Benodigheden en optionele toebehoren <ul style="list-style-type: none"> - Tonercassette (Canon Cartridge 719): circa 0,8 kg - Tonercassette (Canon Cartridge 719 H): circa 1,0 kg - Papierinvoereenheid PF-44 (inclusief de lade): circa 4,1 kg

Softwarespecificaties

Afdruksoftware	CAPT-software (Canon Advanced Printing Technology)
Afdrukgebied	<p>Gegevens kunnen worden afgedrukt met een marge van 5,0 mm. (10 mm voor enveloppen)</p> <p>† Zie "Afdrukgebied" voor meer informatie.</p>
	<ul style="list-style-type: none"> ▪ Ondersteund protocol <ul style="list-style-type: none"> - TCP/IP ▪ TCP/IP <ul style="list-style-type: none"> - Frametype: Ethernet II ▪

Netwerkitterface

- Afdruksoftware
 - Windows Standard TCP/IP-poort (Poort 9100)
 - † Deze printer ondersteunt alleen de indeling Raw. LPR wordt niet ondersteund.

Systeme vereisten voor afdrukken

Het printerstuurprogramma is software die vereist is voor afdrukken met deze printer.

Voor gebruik van het printerstuurprogramma is de volgende systeemomgeving vereist.

Besturingssysteem

- Windows XP Professional of Home Edition
- Windows XP Professional x64 Edition
- Windows Vista (32-bits of 64-bits versie)
- Windows 7 (32-bits of 64-bits versie)
- Windows Server 2003
- Windows Server 2003 x64 Editions
- Windows Server 2008 (32-bits of 64-bits versie)

† Raadpleeg de website van Canon (<http://www.canon.com/>) voor de meest recente informatie over ondersteunde besturingssystemen en service packs.

Minimale systeemvereisten

	Windows XP en Server 2003	Windows Vista, 7 en Server 2008
CPU	300 MHz of meer	CPU en RAM conform de aanbevolen systeemvereisten voor Windows Vista, 7 of Server 2008
Beschikbaar geheugen (RAM)	128 MB of meer	
Beschikbare vaste-schijfruimte	De schijfruimte zoals vermeld in het installatievenster van het printerstuurprogramma	

Aanbevolen systeemvereisten

	Windows XP en Server 2003	Windows Vista, 7 en Server 2008
CPU	1,2 GHz of meer	CPU en RAM conform de aanbevolen systeemvereisten voor Windows Vista, 7 of Server 2008
Beschikbaar geheugen (RAM)	256 MB of meer	

Interface

Bij aansluiting met USB

Hi-Speed USB/USB

Bij verbinding met een netwerk

Connector: 10BASE-T of 100BASE-TX

Protocol: TCP/IP

OPMERKING

Beschikbaar geheugen

De daadwerkelijke hoeveelheid beschikbaar geheugen varieert al naar gelang de systeemconfiguratie van uw computer en de software die in gebruik is.

In de bovenstaande systeemomgevingen is de afdrukkwaliteit niet gegarandeerd.

Apparatuur voor unidirectionele communicatie

De printer communiceert in twee richtingen (bidirectioneel). Bediening van de printer bij aansluiting op apparatuur met unidirectionele communicatie is niet getest. Canon kan de printerwerking derhalve niet garanderen als de printer is aangesloten via unidirectionele afdrukservers, USB-hubs of schakelaars.

Introductie van de optionele toebehoren

De volgende optionele toebehoren zijn beschikbaar om volledig gebruik te kunnen maken van de printerfuncties.

† Voor de optionele toebehoren kunt u contact opnemen met uw bevoegde Canon-dealer.

Papierinvoer

In de papierinvoer kunnen maximaal 500 vellen normaal papier (80 g/m²) van de volgende formaten worden geplaatst.

Standaardformaten	A4, B5, A5, A6, Legal, Letter, Executive en 16K
Aangepaste papierformaten:	Breedte 105,0 tot 215,9 mm, Lengte 148,0 tot 355,6 mm

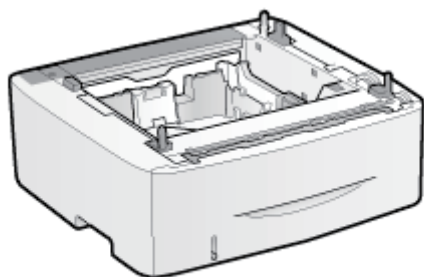

Papierinvoereenheid PF-44

BELANGRIJK

Gebruik een papierinvoer die voor deze printer bedoeld is.

Zorg ervoor dat u een papierinvoer gebruikt die voor deze printer ontworpen is.

OPMERKING

De papierinvoer installeren

 "Printerinstallatie"

Namen en afmetingen van elk onderdeel

Naam onderdeel

Voor aanzicht

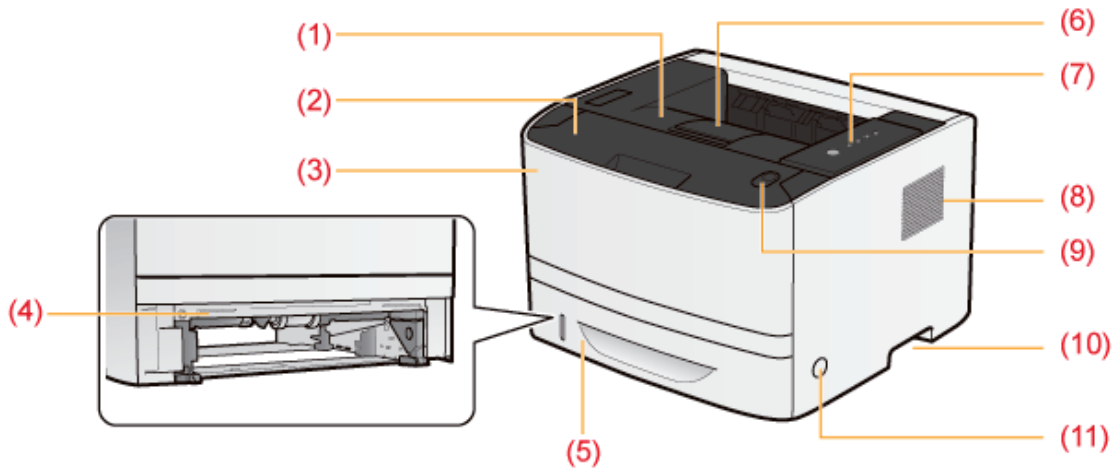

- | | | | |
|---------------------------|---|--------------------------|--------------------------|
| (1) Uitvoerlade | (4) Transportgeleider voor dubbelzijdig afdrucken | (7) Bedieningspaneel | (10) Handgrepen |
| (2) Voorklep | (5) Papierlade | (8) Ventilatie-openingen | (11) Aan-/uit-schakelaar |
| (3) Multifunctionele lade | (6) Aanvullende lade | (9) Knop Openen | |

Achteraanzicht

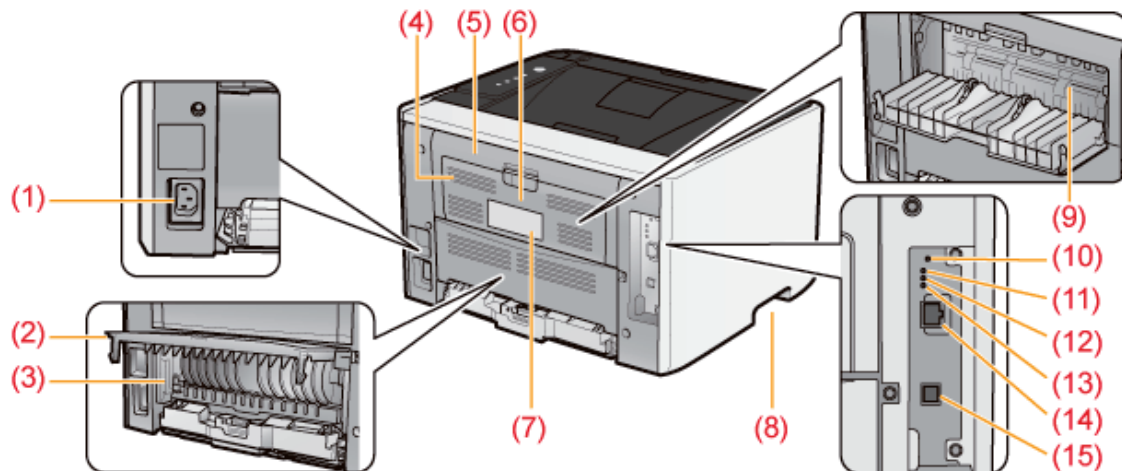

- | | | |
|----------------------------|--------------------------|-----------------------------------|
| (1) Aansluiting netvoeding | (6) Klep uitvoerselectie | (11) ERR-indicatielampje (Oranje) |
| (2) Klep Duplex-eenheid | (7) Classificatielabel | (12) LNK-indicatielampje (Groen) |
| (3) Hendel papierformaat | (8) Handgrepen | (13) 100-indicatielampje (Groen) |
| (4) Ventilatie-openingen | (9) Extra uitvoerlade | (14) LAN-connector |
| (5) Achterklep | (10) Reset-knop | (15) USB-connector |

Binnenzijde

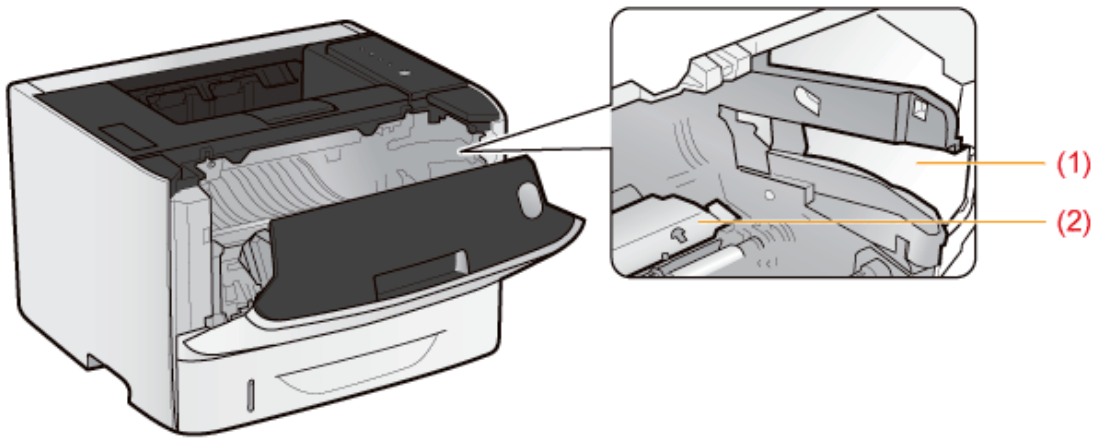

(1) Geleider tonercassette (2) Transportgeleider

Multifunctionele lade

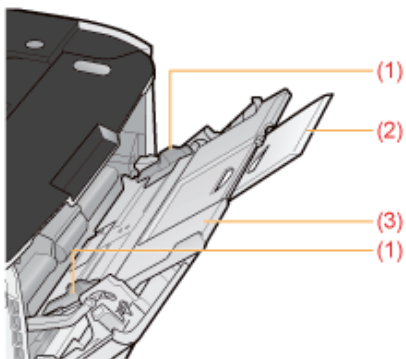

(1) Papiergeleider (2) Ladeverlengstuk (3) Aanvullende lade

Papierlade

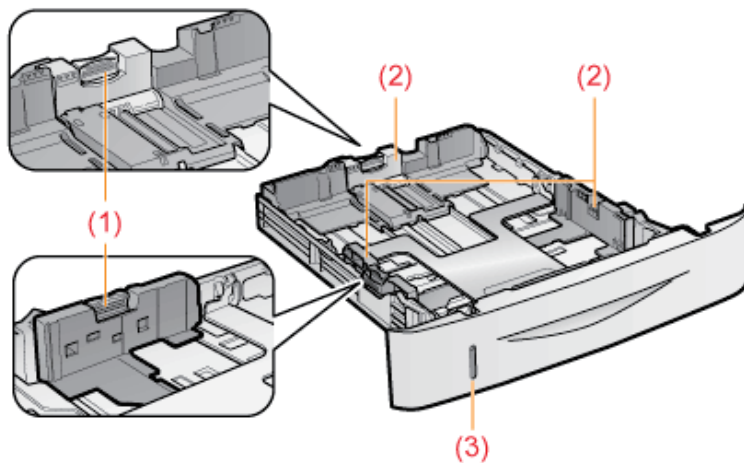

(1) Ontgrendelingsknop (2) Papiergeleider (3) Indicator papierniveau

Afmetingen van elk onderdeel

Printer

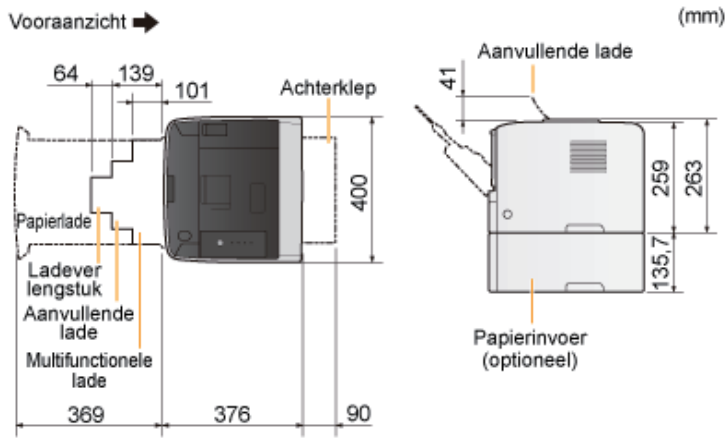

Papierinvoereenheid PF-44

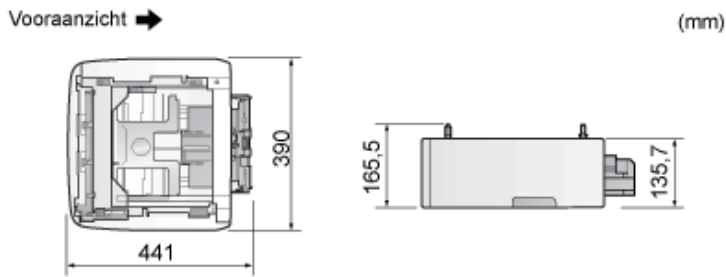



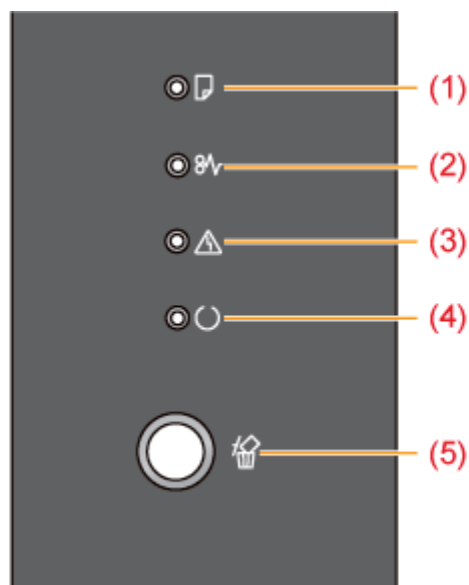





Bedieningspaneel



† In tegenstelling tot de bovenstaande afbeelding, worden de namen van de indicatielampjes boven de respectievelijke pictogrammen weergegeven, al naar gelang het land of de regio.

Indicatielampjes

Naam	Status	Raadpleeg	
(1) Indicatielampje Papier laden	 (Knippert)	Er kan niet worden afgedrukt omdat geen papier is geplaatst. Er is geen papier van het juiste formaat geplaatst.	❖ "Papierinvoer en -uitvoer"
(2) Indicatielampje Papierstoring	 (Knippert)	Er is een papierstoring opgetreden en er kan niet worden afgedrukt.	❖ "Papierstoringen"
(3) Alarm-indicatielampje	 (Aan)	Er is een servicefout opgetreden en er kan niet worden afgedrukt.	❖ "Het Alarm-indicatielampje brandt of knippert"
	 (Knippert)	Er is een fout opgetreden en er kan niet worden afgedrukt.	
(4) Indicatielampje Gereed	 (Aan)	De printer is klaar voor gebruik of staat in de slaapstand.	—
	 (Knippert)	De printer is bezig met afdrucken, bereidt zich voor om af te drukken of voert een reinigingscyclus uit.	—
(5) Indicatielampje Taak annuleren	 (Aan)	De toets [] (Taak annuleren) is ingedrukt.	❖ "Een afdruktaak annuleren met behulp van de toets Taak annuleren"
		Een taak wordt geannuleerd.	



(Knippert)







Toets

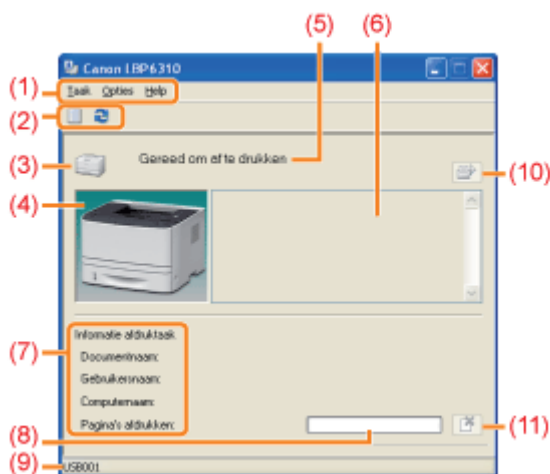

Naam	Functie	Raadpleeg
(5) Toets Taak annuleren	Druk op deze toets om de taak die op dat moment wordt afgedrukt of een taak met een fout te annuleren.	❏ "Een afdraktaak annuleren met behulp van de toets Taak annuleren"

Printerstatusvenster

Met het printerstatusvenster kunt u de status van de printer controleren (zoals de werkingsstatus en de informatie over afdruktaken), hulpfuncties uitvoeren, de instellingen voor de printer opgeven, enzovoort.



(1) Menubalk	<ul style="list-style-type: none"> • Menu [Taak] Hiermee kunt u een taak annuleren, een taak hervatten die om welke reden dan ook tijdens het afdrukken is onderbroken of de afdrukwachtrij weergeven. • Menu [Opties] Hiermee kunt u hulpfuncties uitvoeren, de instellingen opgeven voor de printereenheid, enzovoort. • Menu [Help] U kunt dit menu gebruiken om Help en informatie over de versie weer te geven.
(2) Werkbalk	<ul style="list-style-type: none"> • [] (Afdrukwachtrij) Hiermee geeft u de afdrukwachtrij weer, een functie van Windows. Raadpleeg de Helpfunctie bij Windows voor meer informatie over de afdrukwachtrij. • [] (Vernieuwen) Hiermee haalt u de printerstatus op en vernieuwt u de inhoud van het printerstatusvenster.
(3) [Pictogram]	<p>Toont de printerstatus.</p> <ul style="list-style-type: none">  De printer is klaar voor gebruik of staat in de slaapstand.  De printer pauzeert.  De printer ondervindt problemen die moeten worden opgelost.  Er is geen communicatie mogelijk met de printer.  Er is een servicefout opgetreden.
(4) [Animatiegebied]	Toont een geanimeerde voorstelling weer van de printerstatus. In dit gebied wordt, afhankelijk van de printerstatus, de voortgang van het afdrukken of de foutconditie weergegeven.
(5) [Berichtengebied]	Hier worden berichten over de printerstatus weergegeven.
(6) [Berichtengebied] (Aanvullend)	Hier wordt aanvullende informatie weergegeven (uitleg van de situatie, oplossingen, enzovoort) als zich een fout voordoet of een andere soortgelijke gebeurtenis optreedt.
(7) [Taakinformatiegebied]	Toont informatie over de taak.

(8) [Voortgangsbalk]	Toont de voortgang van de huidige taak. De balk wordt langer naarmate het afdrukken vordert.
(9) [Statusbalk]	Geeft aan met welk apparaat de printer is verbonden.
(10) [] (Fout oplossen)	Hiermee kunt u een taak hervatten wanneer deze om welke reden dan ook werd onderbroken.
(11) [] (Taak annuleren)	Hiermee kunt u de huidige taak annuleren. Zolang een taak van een andere gebruiker wordt afgedrukt, wordt de knop [Taak annuleren] grijs weergegeven.

OPMERKING

Details weergeven voor elke optie in het printerstatusvenster

Raadpleeg de Helpfunctie.

 ["De helpfunctie gebruiken"](#)

Het printerstatusvenster weergeven

Klik op [] in de taakbalk van Windows en selecteer de printernaam.



OPMERKING

Het printerstatusvenster weergeven vanuit het printerstuurprogramma

Klik op [] (Printerstatusvenster weergeven) op locaties zoals het tabblad [Pagina-instelling].

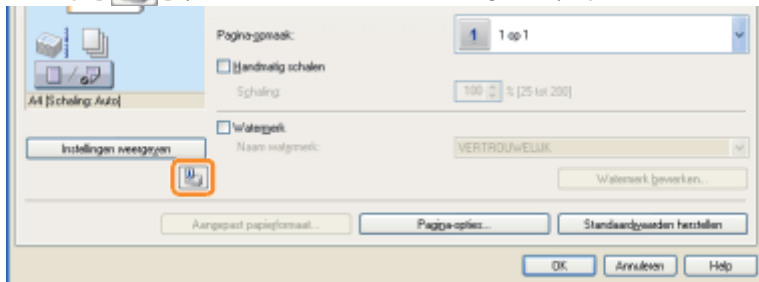

Het printerstatusvenster automatisch weergeven

Het pictogram Printerstatusvenster wordt in de volgende situaties automatisch weergegeven.

- Wanneer zich een fout heeft voorgedaan tijdens het afdrukken
- Wanneer de tonercassette bijna moet worden vervangen tijdens het afdrukken

U kunt op dit pictogram klikken om het printerstatusvenster weer te geven.



† U kunt de weergave-instellingen wijzigen in het dialoogvenster [Voorkeuren (Gebruikers)] of [Voorkeuren (Beheerders)] in het printerstatusvenster. Raadpleeg de Helpfunctie voor meer informatie.

 ["De helpfunctie gebruiken"](#)

Energiespaarstand

U kunt het energieverbruik van de printer efficiënt verminderen door een slaapstand of automatische uitschakeling te gebruiken wanneer de printer gedurende bepaalde tijd niet wordt gebruikt.

➤ Slaapstand

U kunt de printer zo configureren dat de slaapstand wordt ingeschakeld wanneer er geen gegevens van de computer worden verzonden of wanneer de printerstatus langer dan de opgegeven tijd ongewijzigd blijft.

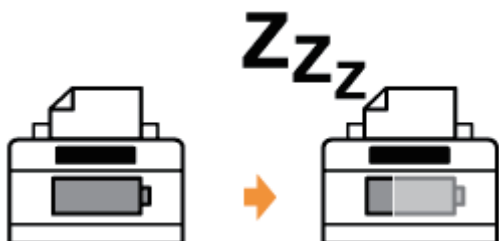

➤ Automatisch uitschakelen

U kunt de printer zo instellen dat deze uitschakelt als de opgegeven tijd is verstreken nadat de slaapstand is ingegaan.



Slaapstand

U kunt de instellingen specificeren voor de slaapstand aan de hand van de volgende procedure.

1

Klik op [] in de taakbalk van Windows en selecteer de printernaam.

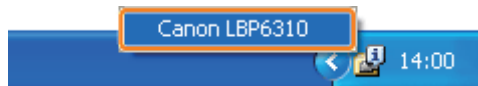

2

Open het menu [Opties] en selecteer [Apparaatinstellingen] → [Slaapinstellingen].

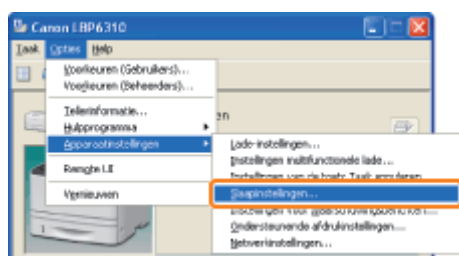

3

Geef de instellingen op voor de slaapstand.

- (1) Selecteer het selectievakje [Slaapmodus inschakelen na vastgelegde periode].
- (2) Geef de tijd op tot de printer de slaapstand inschakelt in [Tijd tot inschakelen slaapmodus].
- (3) Klik op [OK].

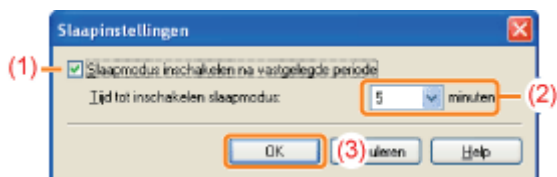

OPMERKING

De instelling voor de tijdsduur voorafgaand aan het inschakelen van de slaapstand

U kunt [5], [10], [15], [30], [60], [90], [120], [150] of [180] minuten kiezen voor [Tijd voordat de slaapstand wordt geactiveerd]. De standaardwaarde is [5] minuten.

† Het is raadzaam de standaardinstelling te gebruiken voor deze optie.

Automatisch uitschakelen

U kunt de instellingen specificeren voor de automatische uitschakeling aan de hand van de volgende procedure.

OPMERKING

Voorzorgsmaatregelen bij het delen van de printer

U kunt de instellingen niet wijzigen voor de gedeelde printer. Wijzig de instellingen in een omgeving waarin een lokale printer is geïnstalleerd.

1

Plaats de meegeleverde cd-rom "User Software" in het cd-romstation van uw computer.

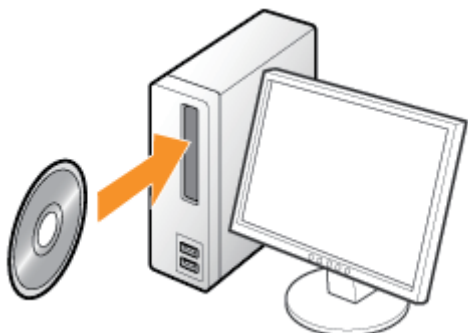

2

Klik op [Extra software].



 Als het bovenstaande scherm niet wordt weergegeven

 "Basisbewerkingen/Diverse informatie voor Windows"

 Als het dialoogvenster [Automatisch afspelen] wordt weergegeven

Klik op [AUTORUN.EXE uitvoeren].

 Als het dialoogvenster [Gebruikersaccountbeheer] wordt weergegeven

Klik op [Ja] of op [Doorgaan].

3

Klik op [Starten] in [Auto Shutdown Tool].

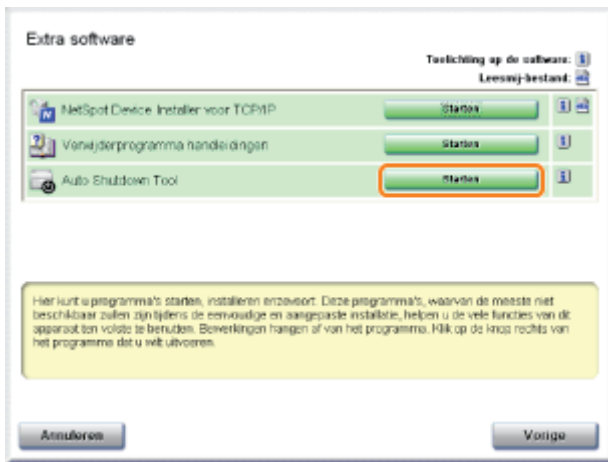

4

Selecteer een printer en klik vervolgens op [Auto Shutdown Instellingen].

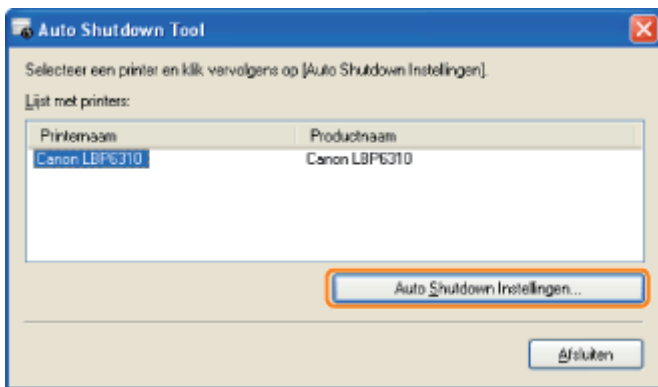

5

Specificeer de instellingen voor automatisch uitschakelen.

- (1) Selecteer het selectievakje [Auto Shutdown na Ingestelde Tijd].
- (2) Specificeer de tijd voor uitschakeling [Auto Shutdown Na].
- (3) Klik op [OK].

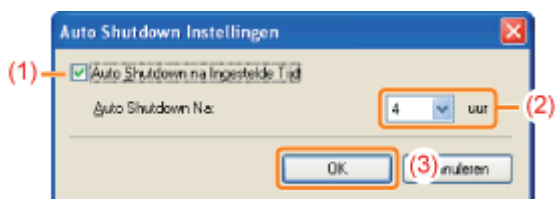

OPMERKING

Over de instelling voor de tijd om automatisch uitschakelen uit te voeren

Als [Auto Shutdown Na] gewijzigd wordt tijdens de slaapstand, dan wordt de opgegeven tijd om automatisch uitschakelen uit te voeren gereset.

U kunt [Auto Shutdown Na] opgeven voor automatisch uitschakelen in stappen van 1 uur tussen [1 uur] en [8 uur].

Introductie van de hulpfuncties

De volgende handige hulpfuncties zijn beschikbaar voor het uitvoeren van printerbeheer en dergelijke.

U kunt de verschillende instellingen opgeven of de printer bedienen vanaf een externe locatie. "Remote UI"

Door de printer te bedienen vanuit de webbrowser via een netwerk, kunt u de printer beheren vanaf een computer op een externe locatie.

U kunt verschillende werkzaamheden uitvoeren, zoals de huidige printerstatus of taaklogboeken controleren en verschillende netwerkinstellingen opgeven.

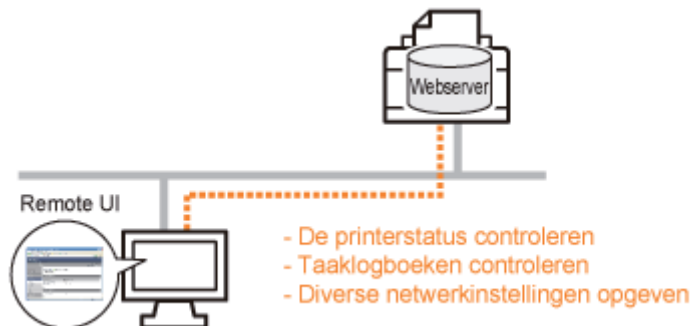

Er is geen specifieke software nodig.

De Remote UI kan worden bediend via een webbrowser. U hebt geen specifieke software nodig om de Remote UI te gebruiken.

Centraal beheer van alle printerinstellingen met het beheerderswachtwoord

Alleen de beheerder kan de printerinstellingen configureren of printerbeheertaken uitvoeren door het beheerderswachtwoord in te stellen.

U kunt de netwerkinstellingen tegelijkertijd opgeven. "FTP-client"

Via de FTP-server van de printer kunt u de netwerkinstellingen, beveiligingsinstellingen, enzovoort opgeven. Aangezien de instellingen in een bestand zijn opgenomen, kunt u meerdere instellingen tegelijkertijd opgeven.

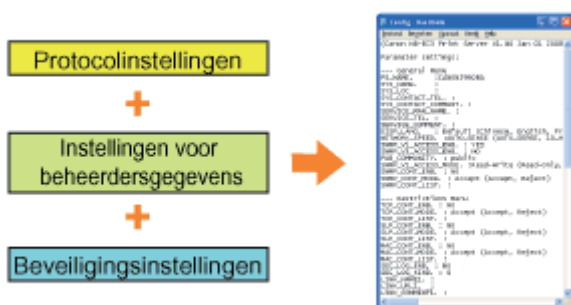

Er is geen specifieke software nodig.

U kunt de FTP-client openen via de opdrachtprompt van Windows. U hebt geen specifieke software nodig om de FTP-client te gebruiken.

U kunt de verschillende printerstatussen controleren. "NetSpot Device Installer"

U kunt gemakkelijk de lijst met statussen van de Canon-apparaten in een netwerk weergeven.

Bovendien kunt u de standaardnetwerkinstellingen of basisprotocolinstellingen wijzigen.

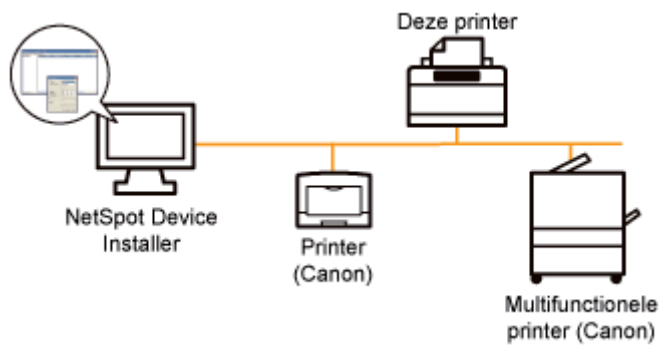

U hoeft NetSpot Device Installer niet te installeren.

NetSpot Device Installer is software die op de meegeleverde cd-rom beschikbaar is. U kunt NetSpot Device Installer rechtstreeks vanaf de cd-rom starten zonder het programma te installeren.

† U kunt NetSpot Device Installer desgewenst ook op een computer installeren.

Aandachtspunten bij het hanteren van de printer

Deze printer bestaat uit verschillende elektronische en optische precisieonderdelen. Lees het volgende gedeelte zodat u goed met de printer kunt omgaan.

Zie ook "[Belangrijke veiligheidsvoorschriften](#)".

- Plaats geen andere objecten dan papier op de printer, de laden of de kleppen. Dit kan leiden tot schade aan de printer.

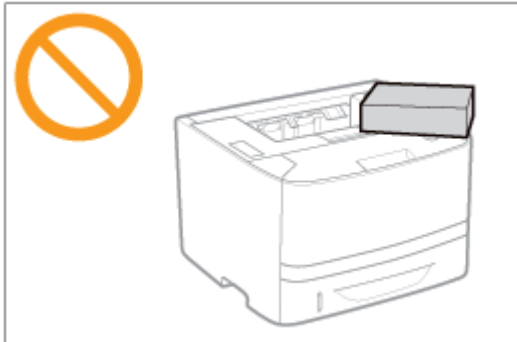

- Voorkom trillen of schudden van de printer. Dit kan een slechte afdrukkwaliteit tot gevolg hebben of schade toebrengen aan de printer.

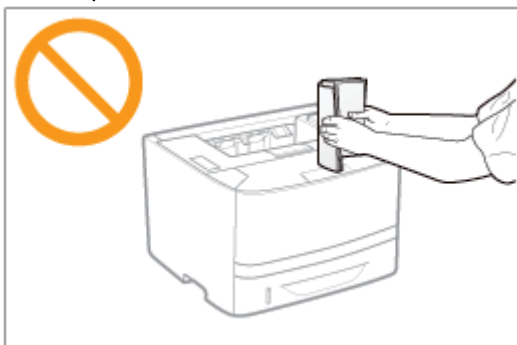

- Laat geen van de kleppen langer open dan nodig is. Het blootstellen van de printer aan rechtstreeks zonlicht of scherp licht kan de afdrukkwaliteit nadelig beïnvloeden.
- Open tijdens het afdrucken de kleppen van de printer niet. Dat kan leiden tot schade aan de printer.
- Open en sluit de kleppen voorzichtig. De printer kan anders beschadigd raken.
- Als u de printer met een hoes wilt bedekken om te voorkomen dat er stof in de printer doordringt, schakelt u de printer uit en laat u deze voldoende afkoelen voordat u de printer bedekt.
- Als u van plan bent de printer gedurende langere tijd niet te gebruiken, maakt u het netsnoer los van de wandcontactdoos.
- Gebruik de printer niet in ruimten waar met chemicaliën wordt gewerkt en sla de printer daar niet op.

Benodigheden

Voor deze printer zijn de volgende benodigheden leverbaar. U kunt deze kopen bij uw geautoriseerde Canon-dealer. Gebruik de volgende tabel als richtlijn voor het vervangen van benodigheden. Vervanging kan mogelijk eerder nodig zijn dan de voorgeschreven levensduur afhankelijk van de printerinstallatieomgeving, het papierformaat of het documenttype.

Benodigheden	Tijdstip vervanging	Vervangingsmethode
Canon Cartridge 719	Gemiddelde capaciteit: 2.100 pagina's *1 *2	➤ "Tonercassette vervangen"
Canon Cartridge 719 H	Gemiddelde capaciteit: 6.400 pagina's *1 *2	

1 De gemiddelde capaciteit is gebaseerd op de norm "ISO/IEC 19752" bij het afdrukken op papier van A4-formaat met de standaardinstelling voor tonerdichtheid.

* "ISO/IEC 19752" is de algemene norm met betrekking tot de "Methode voor het vaststellen van de capaciteit van tonercassettes voor monochrome elektrografische printers en multifunctionele apparaten die printeronderdelen bevatten" uitgegeven door ISO (International Organization for Standardization).

*2 Wanneer de tonercassette bijna vervangen moet worden, wordt het volgende bericht weergegeven in het printerstatusvenster.

- <De tonercassette moet binnenkort worden vervangen.>

BELANGRIJK

Het vervangen van tonercassettes

Voor een optimale printkwaliteit worden originele tonercassettes van Canon aanbevolen.

Modelnaam	Ondersteunde originele tonercassette van Canon
LBP6310dn	Canon Cartridge 719 Canon Cartridge 719 H

Wees bedacht op niet-originele tonercassettes.

Wees erop bedacht dat niet-originele tonercassettes op de markt worden verkocht.

Het gebruik van niet-originele tonercassettes kan zorgen voor een slechte afdrukkwaliteit of slechte printerprestaties. Canon is niet verantwoordelijk voor storingen, ongelukken of schade veroorzaakt door het gebruik van niet-originele tonercassettes.

Zie <http://www.canon.com/counterfeit> voor meer informatie.

OPMERKING

Beschikbaarheid toner en tonercassette

Tonercassettes voor deze machine zullen ten minste zeven (7) jaar (of langer, al naar gelang vereist door het toepasselijk recht) na discontinuering van dit model beschikbaar zijn.

Onderhoud

➤ **Tonercassette vervangen**

- Voordat u de tonercassette vervangt
- De tonercassette vervangen
- Tonercassettes bewaren

➤ **De printer verplaatsen**

➤ **De printer reinigen**

- De binnenkant van de printer reinigen
- De buitenkant van de printer reinigen

➤ **Locatie van het serienummer**

Tonercassette vervangen

† Zie "[Benodigheden](#)" voor informatie over de capaciteit van de tonercassette en informatie over vervangende tonercassettes.

Tonercassettes zijn verbruiksproducten. Wanneer een tonercassette bijna aan het eind van de levensduur is, treden de volgende symptomen op.

- <De tonercassette moet binnenkort worden vervangen.> wordt weergegeven in het [Printerstatusvenster](#).

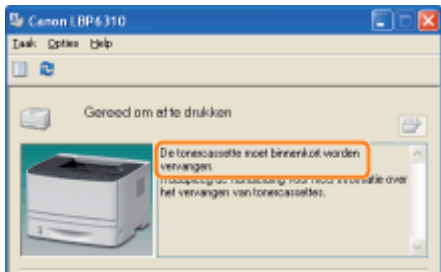

- De afdruk bevat witte vegen, onregelmatigheden of is vaag.



▼ Als deze symptomen optreden

Voer de procedure in het volgende gedeelte uit voordat u de tonercassette vervangt. Mogelijk kunt u nog enige tijd afdrukken voordat de tonercassette helemaal leeg is.

➤ "[Voordat u de tonercassette vervangt](#)"

▼ Als het afdrukresultaat niet verbetert

Als de afdruk witte vegen of onregelmatigheden vertoont of vaag is, ook nadat u de bovenstaande procedure hebt uitgevoerd, moet u de tonercassette door een nieuwe vervangen.

➤ "[De tonercassette vervangen](#)"

<Wanneer u de nieuwe tonercassette niet onmiddellijk na aankoop gebruikt om de oude tonercassette te vervangen>

Houd u aan de richtlijnen in het volgende gedeelte om de tonercassette te bewaren.

➤ "[Tonercassettes bewaren](#)"

Let op (Tonercassette)

Zie ook "Belangrijke veiligheidsvoorschriften" of "Tonercassettes bewaren".

BELANGRIJK

Het vervangen van tonercassettes

Voor een optimale printkwaliteit worden originele tonercassettes van Canon aanbevolen.

Modelnaam	Ondersteunde originele tonercassette van Canon
LBP6310dn	Canon Cartridge 719 Canon Cartridge 719 H

Wees bedacht op niet-originele tonercassettes.

Wees erop bedacht dat niet-originele tonercassettes op de markt worden verkocht.

Het gebruik van niet-originele tonercassettes kan zorgen voor een slechte afdrukkwaliteit of slechte printerprestaties. Canon is niet verantwoordelijk voor storingen, ongelukken of schade veroorzaakt door het gebruik van niet-originele tonercassettes.

Zie <http://www.canon.com/counterfeit> voor meer informatie.

Houd de tonercassette op de juiste manier vast.

Houd de tonercassette bij het hanteren op de juiste manier vast, met de zijde met pijlen naar boven, zoals weergegeven in de afbeelding. Houd een tonercassette niet verticaal of ondersteboven.

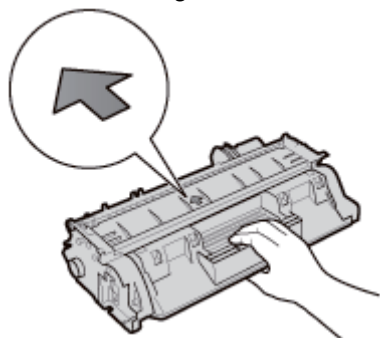

Raak de elektrische contacten (A) of het geheugen (B) van de tonercassette niet aan en open de bescherming van de drum (C) niet.

Als u de elektrische contacten (A) of het geheugen (B) van de tonercassette aanraakt, kan dit de cassette beschadigen. De afdrukkwaliteit kan bovendien worden aangetast als u de fotogevoelige drum in de tonercassette aanraakt of beschadigt. Raak de bescherming van de drum (C) niet aan en open deze niet.

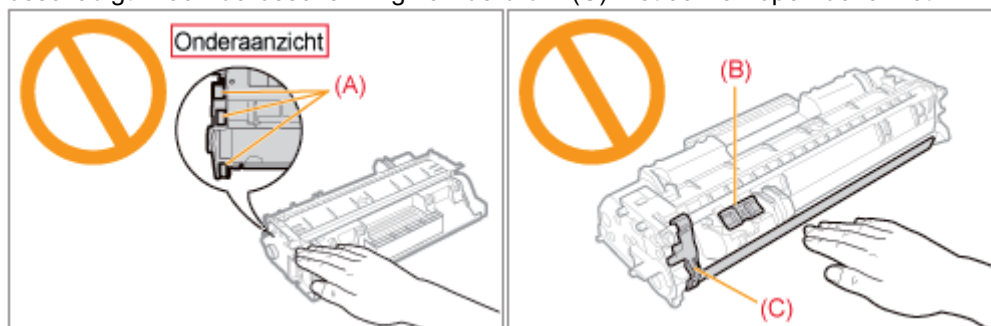

Raak de hoogspanningscontacten (D) of de elektrische contacten (E) niet aan.

Dit kan leiden tot schade aan de cassette.

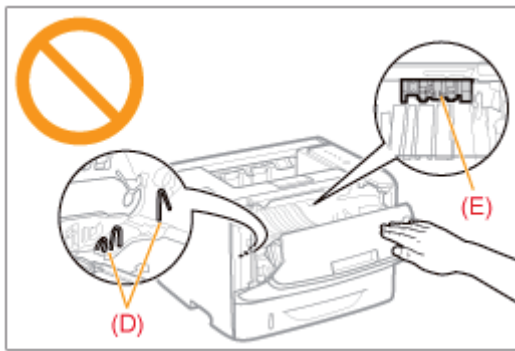

Overige voorzorgsmaatregelen

- Stel de tonercassette niet bloot aan rechtstreeks zonlicht of fel licht.
- Probeer de tonercassette niet te demonteren of wijzigen.
- Op de tonercassette kan condensatie (waterdruppeltjes aan de binnen- en buitenkant) ontstaan wanneer de cassette naar een omgeving worden verplaatst waarbij een plotselinge verandering optreedt in temperatuur of vochtigheidsgraad.
Wanneer u een tonercassette naar een locatie verplaatst waar een andere temperatuur heerst, laat u de cassette op de nieuwe locatie twee tot drie uur in de beschermende verpakking zodat de cassette de nieuwe temperatuur kan aannemen.
- Laat de voorklep niet te lang openstaan nadat u de tonercassette hebt geïnstalleerd.
- Houd de tonercassette uit de buurt van producten die magnetische golven kunnen genereren, zoals een computer of beeldscherm.
- Een tonercassette is een magnetisch product. Houd de tonercassette uit de buurt van producten die door magnetisme kunnen worden beschadigd, zoals een diskette of schijfstation. De gegevens kunnen beschadigd worden.

OPMERKING

Afbeeldingen van de tonercassette

In de e-Handleiding wordt de procedure beschreven aan de hand van afbeeldingen van de Canon Cartridge 719.

Het verpakkingsmateriaal

De vorm en plaatsing van het verpakkingsmateriaal kan zijn gewijzigd en verpakkingsmateriaal kan zonder kennisgeving zijn toegevoegd of verwijderd.

Voordat u de tonercassette vervangt

Wanneer een tonercassette bijna aan het eind van de levensduur is, voert u de volgende procedure uit voordat u de tonercassette vervangt. Mogelijk kunt u nog enige tijd afdrukken voordat de tonercassette helemaal leeg is.

Zie "Let op (Tonercassette)" voordat u de volgende procedure uitvoert.

1

Open de voorklep door op de knop Openen te drukken.

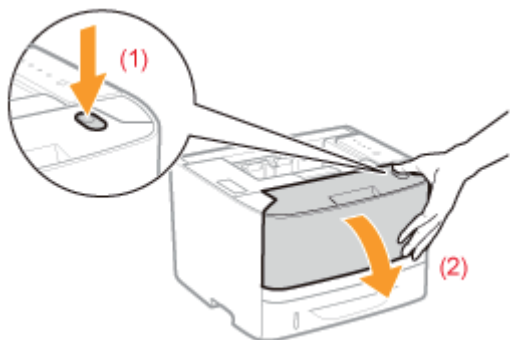

2

Verwijder de tonercassette.

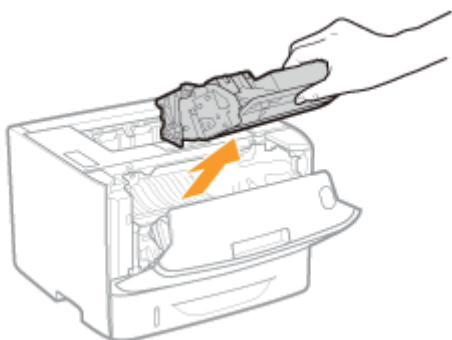

3

Schud de tonercassette vijf of zes keer heen en weer (zie afbeelding) zodat de toner gelijkmatig in de cassette wordt verdeeld.

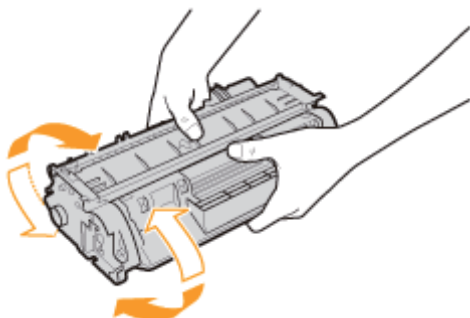

4

Installeer de tonercassette.

Druk de tonercassette stevig in de printer totdat de cassette de achterkant van de printer raakt. Lijn daarbij beide zijden van de tonercassette uit met de geleiders binnenin de printer (A).

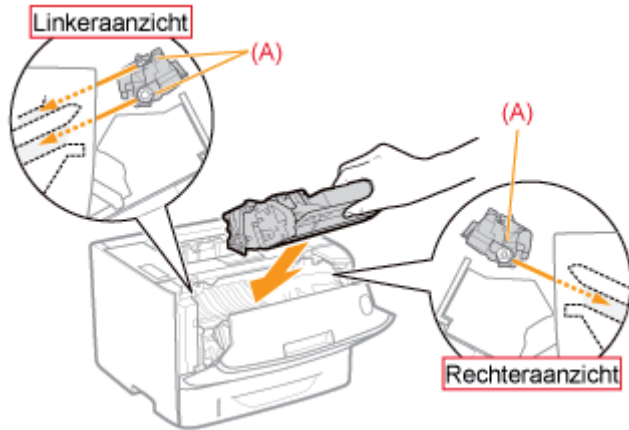

5

Sluit de voorklep.

? Als u de voorklep niet kunt sluiten

Controleer of de tonercassette goed in de printer is geïnstalleerd. Probeer de voorklep niet met kracht te sluiten, omdat dit kan resulteren in schade aan de printer.

 Als de afdruk witte vegen of onregelmatigheden vertoont of vaag is, ook nadat u de bovenstaande procedure hebt uitgevoerd, moet u de tonercassette door een nieuwe vervangen.

 ["De tonercassette vervangen"](#)

De tonercassette vervangen

Zie "Let op (Tonercassette)" voordat u de tonercassette vervangt.

1

Open de voorklep door op de knop Openen te drukken.

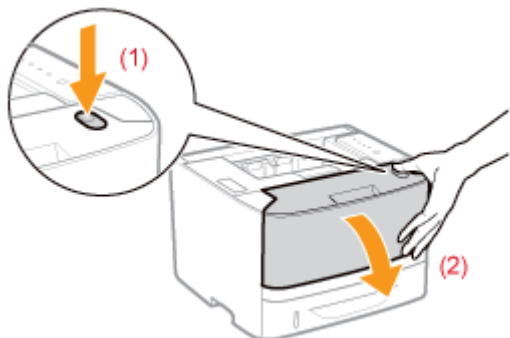

2

Verwijder de tonercassette.

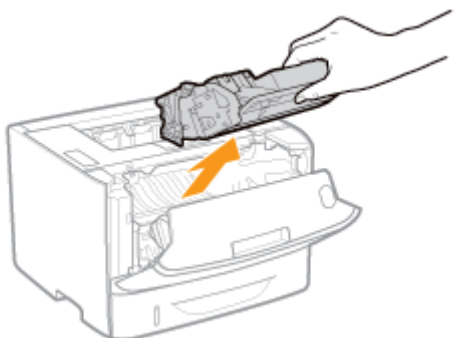

3

Haal de nieuwe tonercassette uit de beschermende verpakking.

U kunt de beschermende verpakking met de hand openen bij de uitsparing.

† Bewaar de beschermende verpakking en werp deze niet weg. U hebt de verpakking nodig wanneer u de tonercassette uit de printer verwijdert voor onderhoud of om andere redenen.

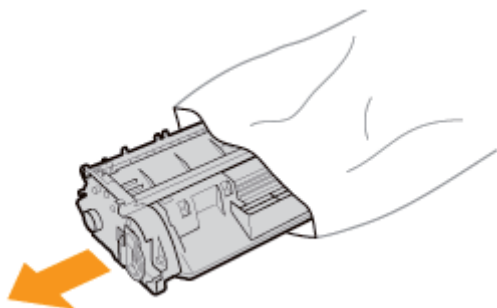

4

Schud de tonercassette vijf of zes keer heen en weer (zie afbeelding) zodat de toner gelijkmatig in de cassette wordt verdeeld.

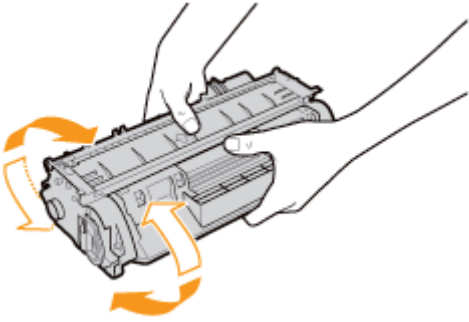

5

Plaats de tonercassette op een egale ondergrond.

6

Neem het tabje vast en trek de afdichtingstape naar buiten (circa 48 cm).

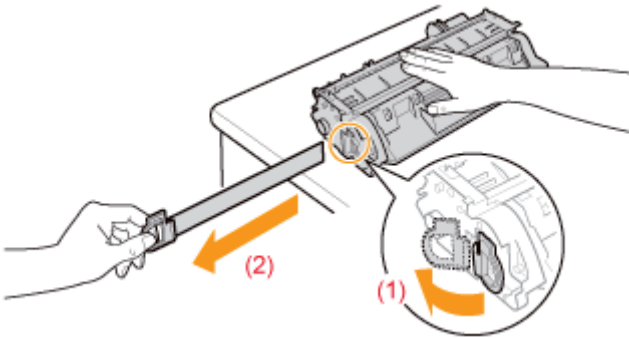

BELANGRIJK

Aandachtspunten bij het verwijderen van de afdichtingstape

- Trek de afdichtingstape niet in een diagonale, opwaartse of neerwaartse richting. Als de tape breekt, kan het moeilijk zijn om deze volledig te verwijderen.

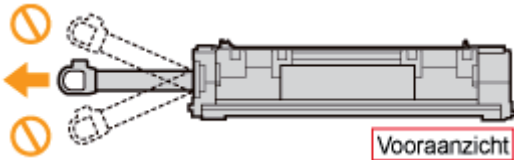

- Als de afdichtingstape in het midden hapert, trek de tape dan geheel uit de tonercassette. Afdichtingstape die in de tonercassette achterblijft, kan leiden tot een afname van de afdrukkwaliteit.
- Voer de verwijderde afdichtingstape af volgens de geldende voorschriften.

7

Installeer de tonercassette.

Druk de tonercassette stevig in de printer totdat de cassette de achterkant van de printer raakt. Lijn daarbij beide zijden van de tonercassette uit met de geleiders binnenin de printer (A).

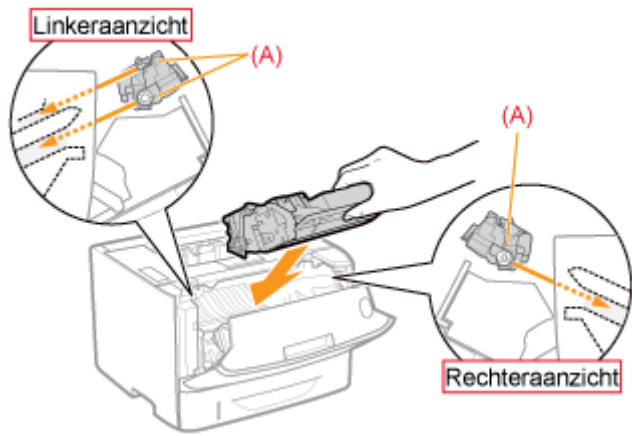

8

Sluit de voorklep.

? Als u de voorklep niet kunt sluiten

Controleer of de tonercassette goed in de printer is geïnstalleerd. Probeer de voorklep niet met kracht te sluiten, omdat dit kan resulteren in schade aan de printer.

Tonercassettes bewaren

Let op de volgende punten wanneer u een nieuwe tonercassette opslaat of een tonercassette hanteert die werd verwijderd voor onderhoud aan de printer of het verplaatsen van de printer.

BELANGRIJK

Richtlijnen voor het bewaren van tonercassettes

Voor veilig en probleemloos gebruik van tonercassettes moeten deze worden opgeslagen op een locatie die aan de volgende voorwaarden voldoet.

- Bewaar tonercassettes niet op een plaats waar ze worden blootgesteld aan rechtstreeks zonlicht.
- Bewaar tonercassettes niet in een omgeving met een hoge temperatuur of luchtvochtigheid, of op plaatsen met grote schommelingen in de temperatuur of luchtvochtigheid.
 - Bewaartemperatuur: 0 tot 35 °C
 - Luchtvochtigheid: 35 tot 85% RV (geen condensatie)
- Bewaar tonercassettes niet op plaatsen waar ze kunnen worden blootgesteld aan zilte lucht, bijtende gassen zoals ammoniak, of grote hoeveelheden stof.
- Bewaar tonercassettes buiten het bereik van kleine kinderen.
- Houd tonercassette uit de buurt van producten die door magnetisme kunnen worden beschadigd, zoals een diskette of schijfstation.

Bewaar tonercassettes in de stand waarin ze in de printer worden geïnstalleerd.

Zet de tonercassettes niet op zijn kant of ondersteboven.

Wanneer u een tonercassette die in gebruik is uit de printer verwijdert

Berg de verwijderde tonercassette onmiddellijk op in de originele beschermende verpakking of wikkel de cassette in een stevige doek.

Nieuwe tonercassettes

Haal een nieuwe tonercassette pas uit de beschermende verpakking als u de cassette gaat gebruiken.

OPMERKING

Condensatie

Ook bij een luchtvochtigheid binnen de voor opslag aanbevolen waarden, kunnen zich aan de binnenkant en buitenkant van tonercassettes waterdruppeltjes vormen als gevolg van temperatuurverschillen. Het ontstaan van waterdruppeltjes wordt condensatie genoemd.

Condensatie kan een negatieve invloed hebben op de kwaliteit van de tonercassettes.

De printer verplaatsen

Ga als volgt te werk als u de printer een andere plaats wilt geven of als u de printer wilt verplaatsen voor onderhoudswerkzaamheden.

† Zie "Printerinstallatie" voor meer informatie over de installatie.

Zie ook "Belangrijke veiligheidsvoorschriften".

1

Schakel de printer uit en koppel de kabels of snoeren los van de printer.

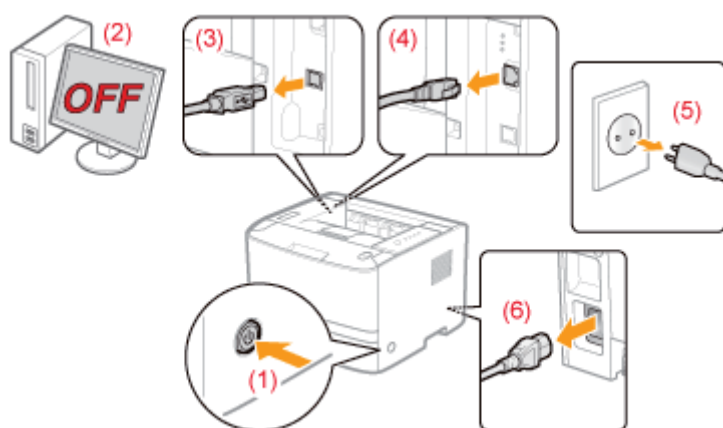

<De kabel of het snoer loskoppelen>

USB-kabel*	(2) Schakel de computer uit. (3) Maak de kabel los van de printer.
LAN-kabel*	(4) Maak de kabel los van de printer.
Netsnoer	(5) Haal het netsnoer uit de wandcontactdoos. (6) Maak de kabel los van de printer.

* Of deze kabel is aangesloten, hangt af van uw IT-omgeving.

2

Trek de papierlade eruit.

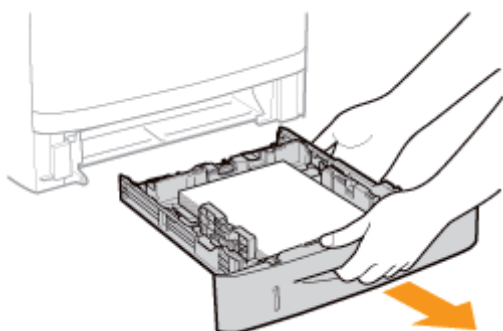

3

Draag de printereenheid naar de installatielocatie.

Controleer of alle kleppen en lades zijn gesloten en draag de printer met de voorzijde naar u toe aan de handgrepen naar de gewenste locatie.

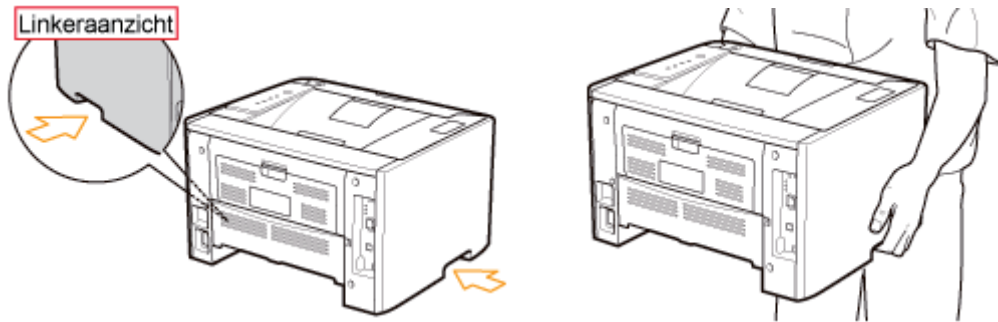

Als de optionele papierinvoer is geïnstalleerd

Verwijder de papierinvoer van de printer en plaats de papierinvoer op de nieuwe installatielocatie voordat u de printer naar die locatie overbrengt.

† Verplaats de printer niet wanneer de papierinvoer is geïnstalleerd. Als u dit wel doet, kan de papierinvoer vallen en persoonlijk letsel veroorzaken.



† Zie "[Printerinstallatie](#)" voor meer informatie over de procedure voor het installeren van de papierinvoer.

4

Plaats de papierlade in de printer.

Druk de lade stevig in de printer.

5

Sluit de kabels en snoeren die u hebt verwijderd, weer aan.

<De kabel of het snoer aansluiten>

USB-kabel*	Sluit de USB-connector aan op de printer.
LAN-kabel*	Sluit de LAN-connector aan op de printer.
Netsnoer	(1) Sluit het netsnoer aan op de aansluiting van de printer. (2) Sluit de stekker van het netsnoer aan op een wandcontactdoos.

* Of deze kabel is aangesloten, hangt af van uw IT-omgeving.

Wanneer u de printereenheid transporteert

Ga als volgt te werk om schade aan de printer tijdens het vervoer te voorkomen.

- **Verwijder de tonercassette.**

- † Zie ook "[Tonercassettes bewaren](#)".

- **Verpak de printer goed met het oorspronkelijke verpakkingsmateriaal en de oorspronkelijke doos.**

- † Als de oorspronkelijke doos en het oorspronkelijke verpakkingsmateriaal niet beschikbaar zijn, zoekt u een geschikte doos en geschikt verpakkingsmateriaal en pakt u de printer en de onderdelen goed in.

De printer reinigen

De binnenkant van de printer reinigen

Als het afgedrukte papier tonervlekken vertoont, reinigt u de binnenkant van de printer. Door de binnenkant van de printer te reinigen, kunt u afname van de afdrukkwaliteit voorkomen.

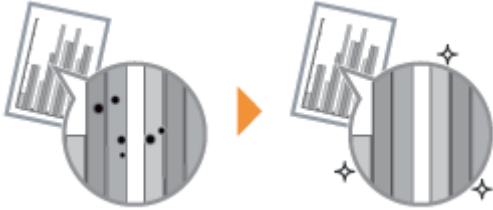

De buitenkant van de printer reinigen

Reinig zo nu en dan de buitenkant en de ventilatiesleuven van de printer zodat de printer optimaal blijft presteren.



De binnenkant van de printer reinigen

Als het afgedrukte papier tonervlekken vertoont, reinigt u de fixeerrool door de volgende procedure te volgen.

† Voor het reinigen van de fixeerrool is normaal A4-papier vereist. Zorg dat u normaal A4-papier bij de hand hebt.

1

Plaats papier van A4-formaat in de multifunctionele lade of de papierlade.

➤ "Papierinvoer en -uitvoer"

2

Klik op [] in de taakbalk van Windows en selecteer de printernaam.

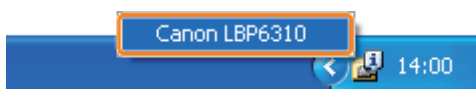

3

Open het menu [Opties] en selecteer [Hulpprogramma] → [Reinigen].

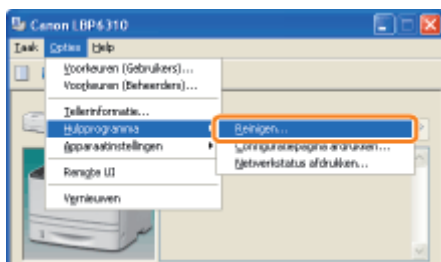

4

Klik op [OK]. De reinigingspagina wordt afgedrukt.



 Reinig vervolgens de fixeerrool aan de hand van de afgedrukte reinigingspagina.

5

Als papier in de multifunctionele lade is geplaatst, verwijdert u dit.

6

Plaats de reinigingspagina in de multifunctionele lade met de bedrukte zijde naar boven.

→ Het papier wordt langzaam in de printer gevoerd en de printer begint met het reinigen van de fixeerrol.

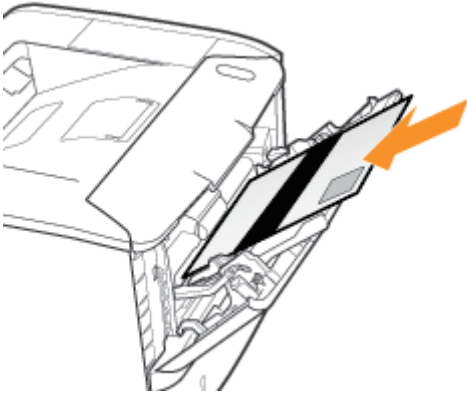

OPMERKING

Benodigde tijd voor het reinigen

Dit duurt ongeveer 60 seconden.

- † Het reinigen van de fixeerrol kan niet worden geannuleerd. Wacht totdat het reinigen is voltooid.
(Het reinigen is voltooid wanneer het papier volledig is uitgevoerd.)

De buitenkant van de printer reinigen

Zie "Let op (Reinigen)" voordat u de buitenkant van de printer reinigt.

1

Schakel de printer uit en koppel de kabels of snoeren los van de printer.

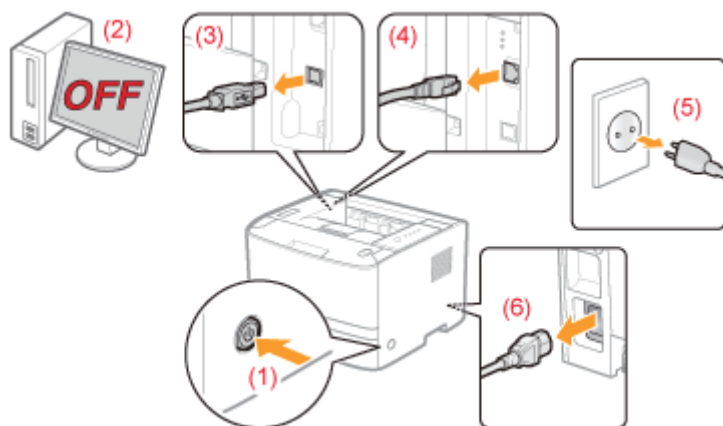

<De kabel of het snoer loskoppelen>

USB-kabel*	(2) Schakel de computer uit. (3) Maak de kabel los van de printer.
LAN-kabel*	(4) Maak de kabel los van de printer.
Netsnoer	(5) Haal het netsnoer uit de wandcontactdoos. (6) Maak de kabel los van de printer.

* Of deze kabel is aangesloten, hangt af van uw IT-omgeving.

2

Maak de printer schoon met een goed uitgewrongen, zachte doek, bevochtigd met wat water of een mild reinigingsmiddel verdund met water.



3

Veeg de printer met een schone doek droog nadat u het vuil hebt verwijderd.

4

Wanneer de printer volledig is gedroogd, sluit u de verwijderde kabels en snoeren weer aan.

<De kabel of het snoer aansluiten>

USB-kabel*	Sluit de USB-connector aan op de printer.
LAN-kabel*	Sluit de LAN-connector aan op de printer.
Netsnoer	(1) Sluit het netsnoer aan op de aansluiting van de printer. (2) Sluit de stekker van het netsnoer aan op een wandcontactdoos.

* Of deze kabel is aangesloten, hangt af van uw IT-omgeving.

Let op (Reinigen)

Zie ook "Belangrijke veiligheidsvoorschriften".

BELANGRIJK

- Gebruik geen ander reinigingsmiddel dan water of een mild reinigingsmiddel, omdat anders de kunststof materialen in de printer kunnen vervormen of scheuren.
- Los een mild reinigingsmiddel eerst op in water.
Als u een mild reinigingsmiddel gebruikt, zorg er dan voor dat u het reinigingsmiddel wegveegt met een zachte doek bevochtigd met water.
- Het gebruik van vet of olie is niet nodig. Gebruik geen vet of olie om deze printer te reinigen.

Locatie van het serienummer

Het serienummer is vereist voor onderhoudsservices.

De locatie van het serienummer wordt weergegeven in de volgende afbeelding.

† Zorg ervoor dat u de labels waarop het serienummer wordt vermeld, niet verwijdert.

Achterkant van de printer

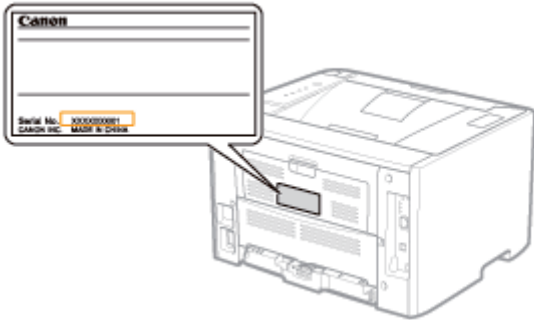

Buitenkant van de verpakking

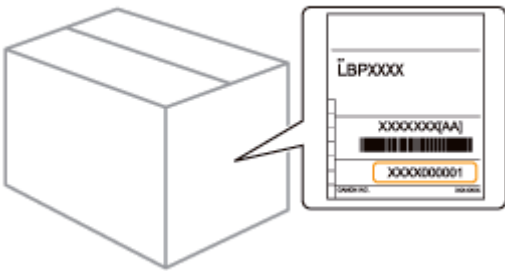

Printerinstallatie

Voer de volgende procedures uit al naar gelang uw voorkeur.

Zie "Let op (Printerinstallatie)" voordat u de printer installeert.

1	Controlepunten voordat u de printer installeert <ul style="list-style-type: none">• Controleren of alle accessoires zijn meegeleverd• De installatielocatie controleren	<ul style="list-style-type: none">❖ "Controleren of alle accessoires zijn meegeleverd en de installatielocatie controleren"
2	Het verpakkingsmateriaal verwijderen	<ul style="list-style-type: none">❖ "Het verpakkingsmateriaal verwijderen"
3	De papierinvoer installeren (Alleen wanneer u de papierinvoer installeert)	<ul style="list-style-type: none">❖ "De papierinvoer installeren"
4	De printer installeren <ul style="list-style-type: none">• De printer naar de installatielocatie verplaatsen• Het netsnoer aansluiten	<ul style="list-style-type: none">❖ "De printer installeren"
5	Papier plaatsen	<ul style="list-style-type: none">❖ "Papier in de papierlade plaatsen"❖ "Papier in de multifunctionele lade plaatsen"
6	Het printerstuurprogramma installeren	<ul style="list-style-type: none">❖ "Het printerstuurprogramma installeren"
7	Een papierformaat registreren	<ul style="list-style-type: none">❖ "Het papierformaat registreren"
8	De printerwerking controleren	Controleer de werking aan de hand van een configuratiepagina-afdruk. <ul style="list-style-type: none">❖ "De printerinstellingen controleren"

Let op (Printerinstallatie)

Zie ook "[Belangrijke veiligheidsvoorschriften](#)".

BELANGRIJK

De printer beschermen tegen condensatie

- Laat de printer in de volgende omgevingen minstens twee uur wennen aan de omgevingstemperatuur en luchtvochtigheid voordat u het apparaat gebruikt. Dit voorkomt condensatievorming in de printer.
 - Wanneer de ruimte waarin de printer is geïnstalleerd, snel wordt verwarmd
 - Wanneer de printer van een koele of droge locatie naar een warme of vochtige locatie wordt verplaatst
- Als zich in de printer waterdruppeltjes (condensatie) vormen, kan dat leiden tot papierstoringen of een lagere afdrukkwaliteit.

Bij gebruik van een ultrasone luchtbevochtiger

Wanneer u een ultrasone luchtbevochtiger gebruikt, verdient het aanbeveling gebruik te maken van gezuiverd water of van water dat geen verontreinigingen bevat.

Als u kraan- of bronwater gebruikt, worden verontreinigingen in het water door de lucht verspreid. Deze kunnen in de printer terechtkomen en de afdrukkwaliteit doen afnemen.

Aandachtspunten bij het gebruik van netvoeding

- Gebruik een wandcontactdoos uitsluitend voor de printer. Gebruik geen andere aansluitingen van het wandcontactdoos.
- Sluit het netsnoer van de printer niet aan op een netvoedingspoort van een computer.
- Gebruik niet hetzelfde wandcontactdoos voor de printer en een van de volgende apparaten.
 - Kopieermachine
 - Airconditioner
 - Papierversnipperaar
 - Apparaten die veel energie verbruiken
 - Apparaten die elektrische ruis veroorzaken
- Hieronder ziet u het maximale energieverbruik van de printer.
 - 220 tot 240 V: 1.140 W of minder
- Elektrische ruis of een sterke daling in de netspanning kan ertoe leiden dat de printer niet goed werkt of gegevens verliest.

Installeer de printer niet op de volgende locaties, omdat dit kan resulteren in schade aan de printer.

- Een locatie die gekenmerkt wordt door sterke wisselingen in temperatuur of luchtvochtigheid
- Een locatie waar condensatie optreedt
- Een slecht geventileerde locatie
(Als u de printer lange tijd gaat gebruiken of grote volumes gaat afdrucken in een slecht geventileerde ruimte, kunnen de ozon of andere door de printer geproduceerde geuren leiden tot een onaangename werkomgeving. Bovendien worden er tijdens het afdrucken chemische deeltjes verspreid. Het is dus belangrijk om te zorgen voor voldoende ventilatie.)
- Een locatie in de buurt van producten die magnetische of elektromagnetische golven genereren
- Een laboratorium of locatie waar chemische reacties plaatsvinden
- Een locatie die is blootgesteld aan zilte lucht, bijtende gassen of giftige gassen
- Een locatie met een ondergrond die kan doorbuigen onder het gewicht van de printer of waarin de papierinvoer kan wegzakken (zoals een tapijt of mat)

Aandachtspunten bij het voorbereiden van de tonercassette

Zie "[Let op \(Tonercassette\)](#)".

Aandachtspunten bij het aansluiten van het netsnoer

- Sluit het netsnoer van de printer niet aan op een netvoedingspoort van een computer.
- Gebruik één wandcontactdoos uitsluitend voor de printer.
- Sluit de printer niet aan op een noodvoeding (UPS).
Dat kan ertoe leiden dat de printer tijdens een stroomstoring niet naar behoren werkt of beschadigd raakt.

Wanneer u de printer voor het eerst inschakelt na de installatie

- Voordat u de printer inschakelt, moet u de lade in de printer plaatsen.
- Er kan een blanco pagina worden uitgevoerd. Dit duidt niet op een fout.

Aandachtspunten bij de installatie van de papierinvoer

- Raak de connector (A) op de papierinvoer niet aan. Dat kan leiden tot invoerproblemen of schade aan de printer.

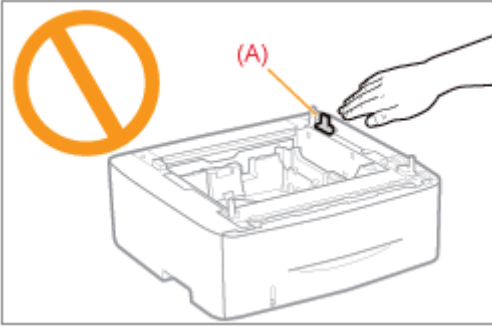

- Als het u niet lukt om de printer juist op de papierinvoer te plaatsen, tilt u de printer op, houdt u deze horizontaal en laat u deze weer zakken.
Als u de printer met kracht probeert te bevestigen, kunnen de connector en bevestigingspennen beschadigen.
- Vergeet niet de printer even in te schakelen wanneer na het installeren van de papierinvoer voor het eerst papier in de papierlade is geplaatst.

OPMERKING

De tonercassette bij deze printer

- De gemiddelde capaciteit van de meegeleverde tonercassette is 2.100 pagina's.
 - † De gemiddelde capaciteit is gebaseerd op de norm "ISO/IEC 19752"* bij het afdrucken op papier van A4-formaat met de standaardinstelling voor tonerdichtheid.
 - * "ISO/IEC 19752" is de algemene norm met betrekking tot de "Methode voor het vaststellen van de capaciteit van tonercassettes voor monochrome elektrografische printers en multifunctionele apparaten die printeronderdelen bevatten" uitgegeven door ISO (International Organization for Standardization).
- Zie "[Benodigheden](#)" voor de aanschaf van vervangende tonercassettes.

Controleren of alle accessoires zijn meegeleverd en de installatielocatie controleren

Controleren of alle accessoires zijn meegeleverd

Controleer of alle accessoires in de doos aanwezig zijn voordat u de printer installeert.

Als er een item ontbreekt of beschadigd is, neemt u contact op met uw bevoegde Canon-dealer.



Printer

De volgende onderdelen zijn reeds geïnstalleerd.

- Papierlade
- Tonercassette



Netsnoer

(De vorm van het meegeleverde netsnoer kan afwijken van de bovenstaande afbeelding.)



Cd-roms: "User Software"

Het volgende is meegeleverd.

- Printerstuurprogramma
- NetSpot Device Installer
- Auto Shutdown Tool
- e-Handleiding
- Handleiding aan de slag (Arabisch, Bulgaars, Kroatisch, Tsjechisch, Estlands, Grieks, Hongaars, Letlands, Litouws, Perzisch, Portugees, Roemeens, Slowaaks, Sloveens, Turks, Oekraïens)



Handleiding voor Snelle Installatie

OPMERKING

Interfacekabels

- De printer wordt niet geleverd met interfacekabels. Zorg ervoor dat u beschikt over een geschikte interfacekabel voor de computer waarmee u werkt en de wijze waarop u verbinding maakt.
- Gebruik een USB-kabel met het volgende symbool.



De installatielocatie controleren

Voor veilig en probleemloos gebruik van deze printer, moet de locatie waar de printer wordt geplaatst aan de volgende voorwaarden voldoen.

Voorwaarden voor temperatuur en luchtvochtigheid

Omgevingstemperatuur	10 tot 30°C (50 tot 86°F)
Luchtvochtigheid	20 tot 80% RV (geen condensatie)

Vereisten netvoeding

- 220 tot 240 V ($\pm 10\%$), 50/60 Hz (± 2 Hz)

Installatievereisten

- Een locatie die voldoende ruimte biedt

† Raadpleeg de volgende informatie voor de afmetingen van alle onderdelen, zodat u kunt zorgen voor voldoende ruimte voor de installatie.

Voorraanzicht →

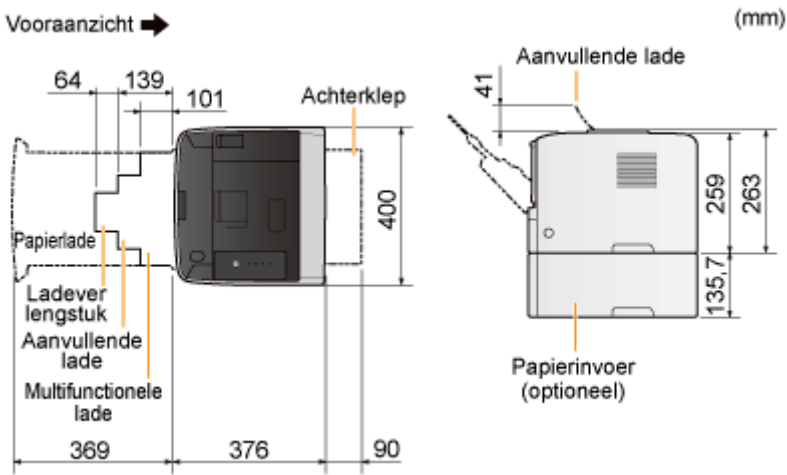

- Een locatie met voldoende ventilatie
- Een locatie met een vlakke en egale ondergrond
- Een locatie die het gewicht van de printer kan dragen

Het verpakkingsmateriaal verwijderen

OPMERKING

Bewaar het verwijderde verpakkingsmateriaal

Dit hebt u nodig wanneer u de printer moet transporteren bij verhuizing of voor onderhoud.

Het verpakkingsmateriaal

De vorm en plaatsing van het verpakkingsmateriaal kan zijn gewijzigd en verpakkingsmateriaal kan zonder kennisgeving zijn toegevoegd of verwijderd.

Verwijder alle oranje plakband dat aan de printer zit, als u de volgende procedure uitvoert.

1

Open de voorklep door op de knop Openen te drukken.

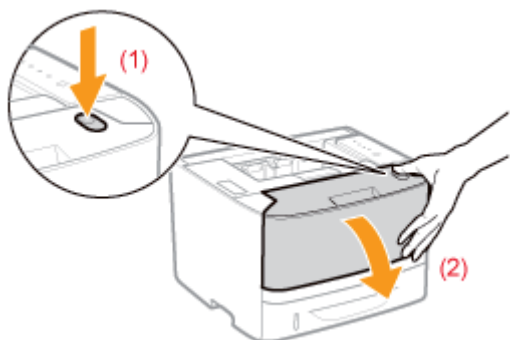

2

Draai het papier naar u toe.

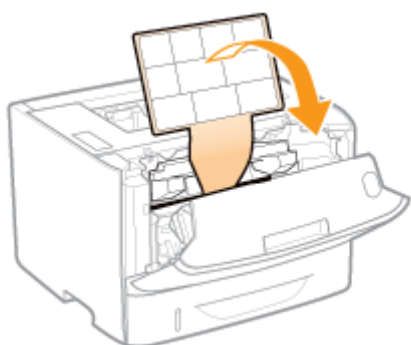

3

Verwijder het verpakkingsmateriaal aan de binnenkant van de voorklep.

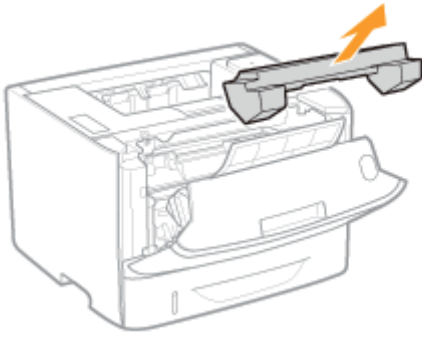

4

Verwijder de tonercassette.

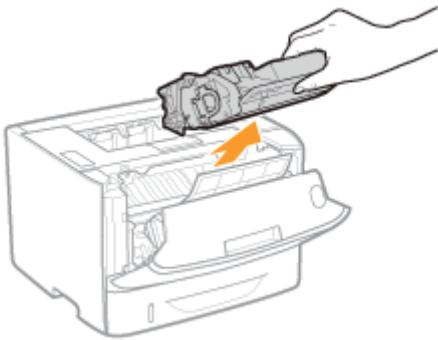

5

Schud de tonercassette vijf of zes keer heen en weer (zie afbeelding) zodat de toner gelijkmatig in de cassette wordt verdeeld.

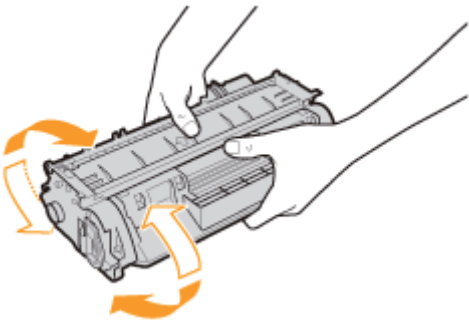

6

Plaats de tonercassette op een egale ondergrond.

7

Neem het tabje vast en trek de afdichtingstape naar buiten (circa 48 cm).

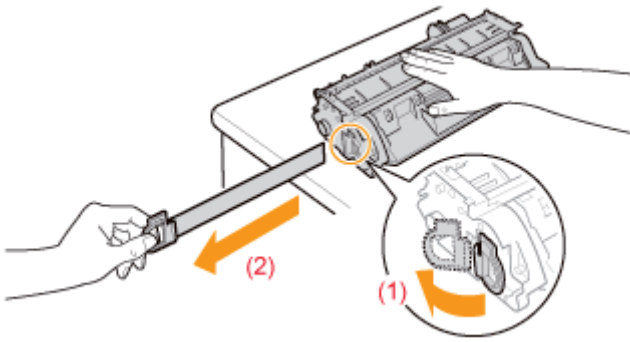

BELANGRIJK

Aandachtspunten bij het verwijderen van de afdichtingstape

- Trek de afdichtingstape niet in een diagonale, opwaartse of neerwaartse richting. Als de tape breekt, kan het moeilijk zijn om deze volledig te verwijderen.

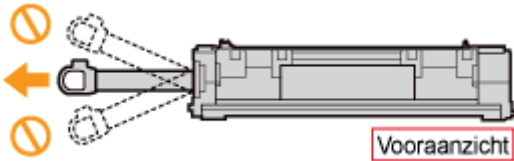

- Als de afdichtingstape in het midden hapert, trek de tape dan geheel uit de tonercassette. Afdichtingstape die in de tonercassette achterblijft, kan leiden tot een afname van de afdrukkwaliteit.
- Voer de verwijderde afdichtingstape af volgens de geldende voorschriften.

8

Verwijder het verpakkingsmateriaal met papier aan de binnenkant van de voorklep.

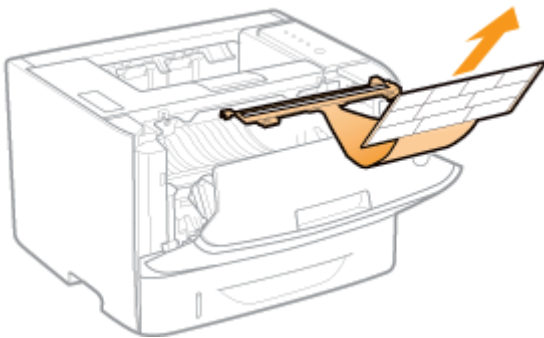

9

Installeer de tonercassette.

Druk de tonercassette stevig in de printer totdat de cassette de achterkant van de printer raakt. Lijn daarbij beide zijden van de tonercassette uit met de geleiders binnenin de printer (A).

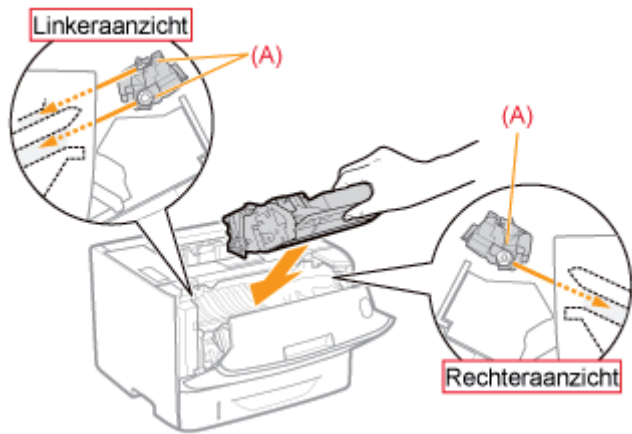

10

Sluit de voorklep.

? Als u de voorklep niet kunt sluiten

Controleer of de tonercassette goed in de printer is geïnstalleerd. Probeer de voorklep niet met kracht te sluiten, omdat dit kan resulteren in schade aan de printer.

✓ Controleren!

Controleren of het verpakkingsmateriaal is verwijderd

Controleer of de volgende verpakkingsmaterialen volledig zijn verwijderd.



Plakband*



Verpakkingsmateriaal met papier 1x



Verpakkingsmateriaal 1x



Afdichtingstape 1x

† Voer de overgebleven afdichtingstape af volgens de geldende voorschriften.

* Zorg ervoor dat al het oranje plakband helemaal is verwijderd.

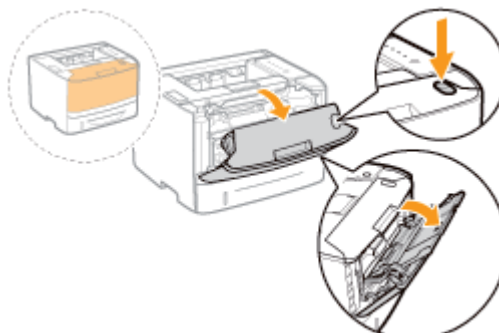
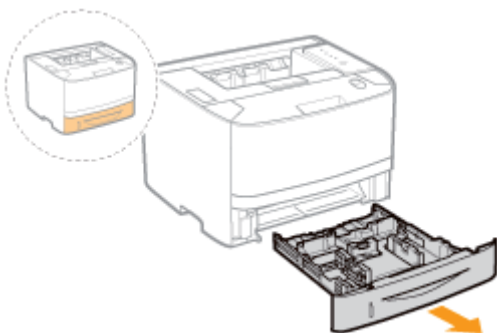

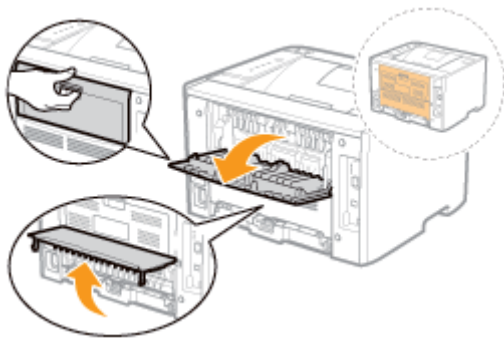

† Sluit de kleppen na uw controle.

 Voer dan één van de volgende procedures uit.

Als u de printer wilt gebruiken met de papierinvoer geïnstalleerd

Plaats de papierinvoer op de installatielocatie voordat u de printer installeert.

➤ ["De papierinvoer installeren"](#)

Als u de printer wilt gebruiken zonder de papierinvoer

Installeer de printer.

➤ ["De printer installeren"](#)

De printer installeren

† Als u de printer wilt gebruiken met de optionele papierinvoer geïnstalleerd, moet u de papierinvoer op de installatielocatie plaatsen voordat u de printer installeert.

➤ "[De papierinvoer installeren](#)"

De printer naar de installatielocatie verplaatsen

1

Trek de papierlade eruit.

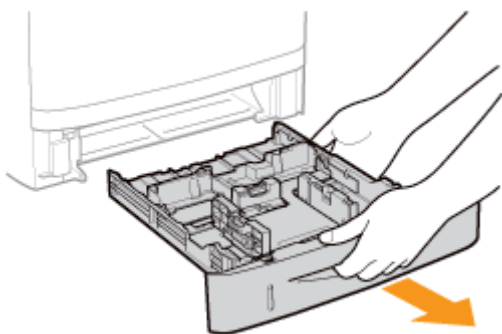

2

Draag de printereenheid naar de installatielocatie.

Controleer of alle kleppen en lades zijn gesloten en draag de printer met de voorzijde naar u toe aan de handgrepen naar de gewenste locatie.

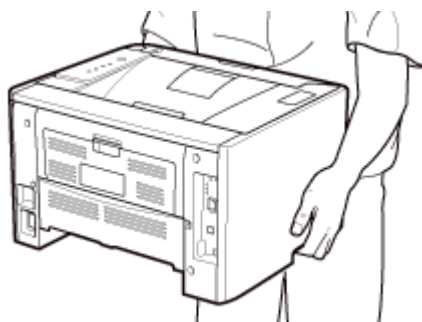
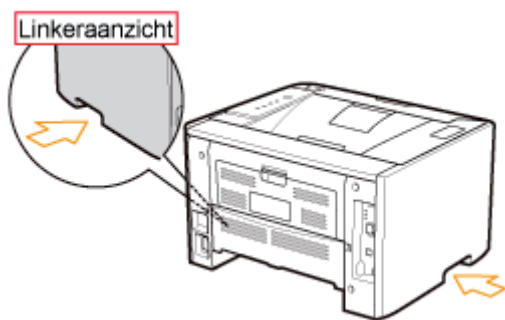

3

Plaats de papierlade in de printer.

Druk de lade stevig in de printer.

Het netsnoer aansluiten

1

Sluit het netsnoer aan.

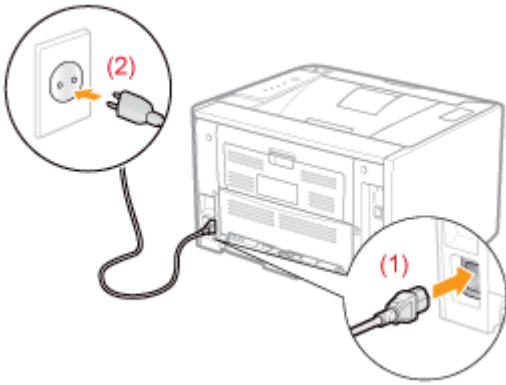

OPMERKING

De vorm van het meegeleverde netsnoer

De vorm van het meegeleverde netsnoer kan afwijken van de bovenstaande afbeelding.

Voer daarna de volgende procedures uit.

1	Plaats papier.	<ul style="list-style-type: none"> ❖ "Papier in de papierlade plaatsen" ❖ "Papier in de multifunctionele lade plaatsen"
2	Installeer het printerstuurprogramma.	<ul style="list-style-type: none"> ❖ "Het printerstuurprogramma installeren"
3	Registreer een papierformaat.	<ul style="list-style-type: none"> ❖ "Het papierformaat registreren"
4	Controleer de printerwerking.	<p>Controleer de werking aan de hand van een configuratiepagina-afdruk.</p> <ul style="list-style-type: none"> ❖ "De printerinstellingen controleren"

De papierinvoer installeren

Door in aanvulling op de meegeleverde multifunctionele lade en papierlade ook de optionele papierinvoer te installeren, kan de printer tot 800 vel papier continu en automatisch invoeren.

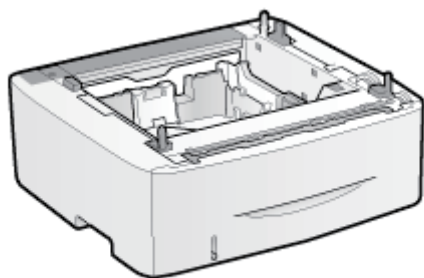

Papierinvoereenheid PF-44

<Als de printer al is geïnstalleerd>

- Wanneer u de papierinvoer na installatie van de printer wilt installeren, moet u de printer tijdelijk op een andere plaats zetten.
 - ["De printer verplaatsen"](#)
- Zie ["Let op \(Printerinstallatie\)"](#) voor aandachtspunten bij het installeren van de papierinvoer.

1

Haal de papierinvoer uit de doos.

2

Verwijder de tape (zie afbeelding).

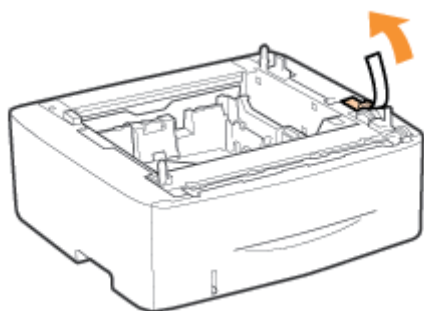

3

Trek de papierlade uit de papierinvoer.

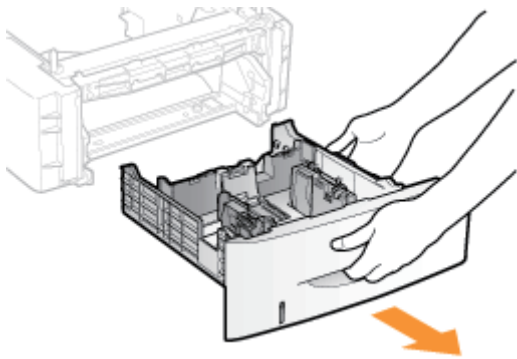

4

Draag de papierinvoer naar de installatielocatie.

Houd de papierinvoer vast bij de handgrepen als u deze verplaatst.

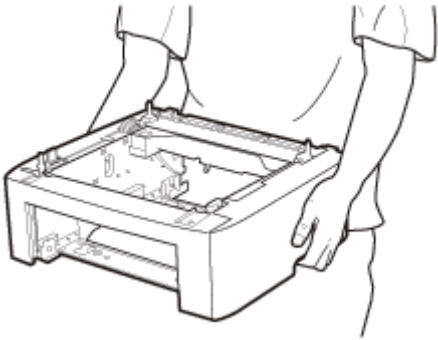

5

Trek de papierlade uit de printer.

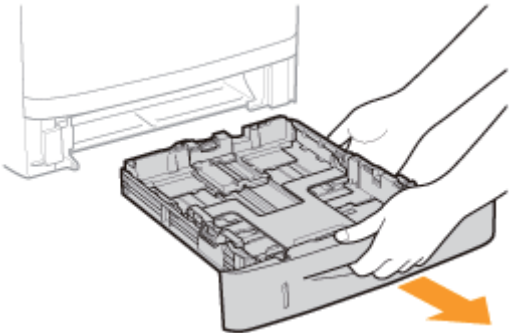

6

Draag de printereenheid naar de installatielocatie.

Controleer of alle kleppen en lades zijn gesloten en draag de printer met de voorzijde naar u toe aan de handgrepen naar de gewenste locatie.

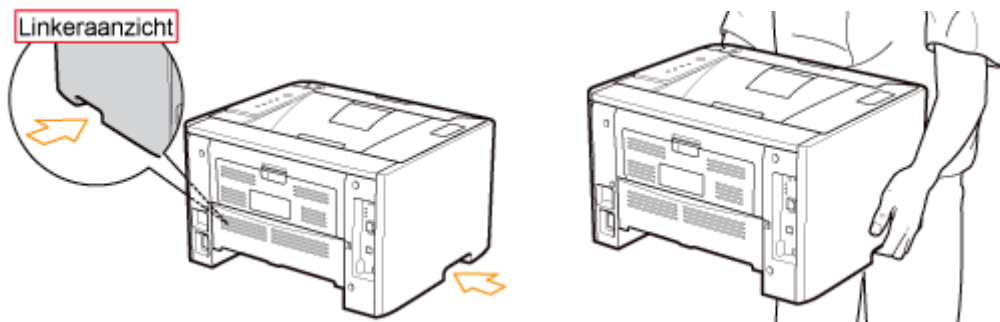

7

Plaats de printer voorzichtig op de papierinvoer en zorg ervoor dat alle oppervlakken van de printer juist zijn uitgelijnd met de voor- en zijkanten van de papierinvoer.

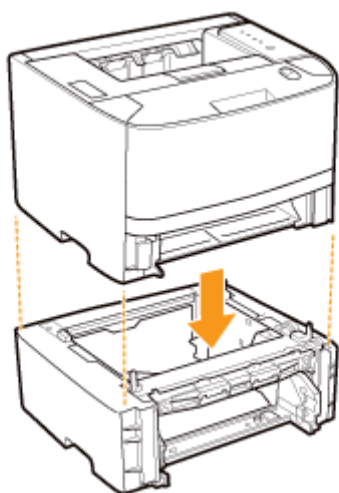

Lijn tevens de bevestigingspennen (A) en connector (B) uit bij het plaatsen van de printer.

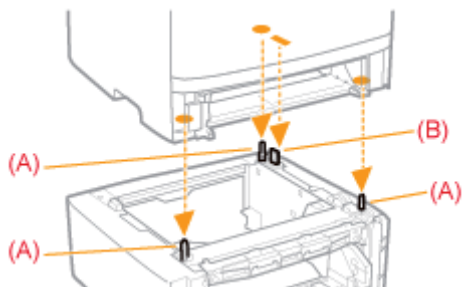

8

Plaats de papierlades in de printer en de papierinvoer.

Druk de cassettes stevig in de printer en de papierinvoer.

 Voer daarna de volgende procedures uit.

Als u de printer en de papierinvoer gelijktijdig installeert

1	Sluit het netsnoer aan.	➤ "Het netsnoer aansluiten"
2	Papier laden.	➤ "Papier in de papierlade plaatsen" ➤ "Papier in de multifunctionele lade plaatsen"
	Installeer het	➤

3	printerstuurprogramma.	<ul style="list-style-type: none"> ❖ "Het printerstuurprogramma installeren"
4	Registreer een papierformaat.	<ul style="list-style-type: none"> ❖ "Het papierformaat registreren"
5	Controleer de printerwerking.	<p>Controleer de werking aan de hand van een configuratiepagina-afdruk.</p> <ul style="list-style-type: none"> ❖ "De printerinstellingen controleren"

Als u de papierinvoer naderhand installeert (Als u de printer al gebruikt)

1	Sluit de kabels en snoeren aan.	Sluit de kabels en snoeren die u hebt verwijderd, weer aan.
2	Papier laden. (Lade 2*)	<ul style="list-style-type: none"> ❖ "Papier in de papierlade plaatsen"
3	Registreer een papierformaat. (Lade 2*)	<ul style="list-style-type: none"> ❖ "Het papierformaat registreren"

* Papierlade van de papierinvoer

Installatie van het stuurprogramma

[↳ Het printerstuurprogramma installeren](#)

[↳ Het printerstuurprogramma verwijderen](#)

Het printerstuurprogramma installeren

Het printerstuurprogramma is software die vereist is voor afdrukken met deze printer.

† Zie "[Systeemvereisten voor afdrukken](#)" voor meer informatie over de vereiste systeemomgeving voor het gebruik van het printerstuurprogramma.

De procedure voor het installeren van een printerstuurprogramma hangt af van de systeemomgeving. Zie de volgende procedures, afhankelijk van uw systeemomgeving.

Als u de printer en computer aansluit met een USB-kabel

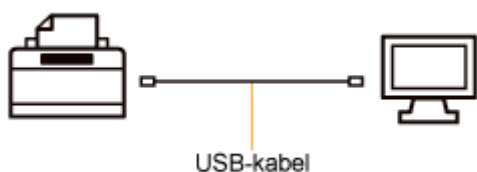

U kunt het printerstuurprogramma op twee manieren installeren.

<Eenvoudige installatie>

Hiermee wordt het printerstuurprogramma geïnstalleerd vanaf de meegeleverde cd-rom (Cd-rom-installatie). De e-Handleiding wordt gelijktijdig geïnstalleerd.

➤ "[Eenvoudige installatie](#)"

<Plug en Play>

Hiermee wordt de printer waargenomen via Plug en Play en wordt het printerstuurprogramma geïnstalleerd door dit handmatig op de meegeleverde cd-rom te selecteren.

➤ "[Installeren met Plug en Play](#)"

Als u de printer en computer aansluit met een LAN-kabel

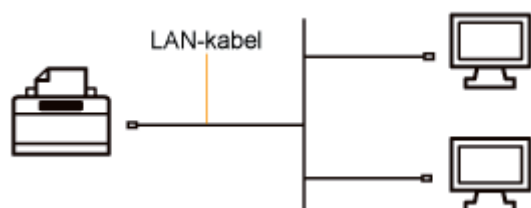

U kunt het printerstuurprogramma op twee manieren installeren.

De procedures voor het instellen van het IP-adres of het maken van een poort zijn afhankelijk van de installatiemethode.

<Automatische installatie>

Hiermee worden de volgende handelingen die nodig zijn om te kunnen afdrukken, gelijktijdig uitgevoerd.

Het IP-adres instellen

Een poort instellen

Het printerstuurprogramma installeren

➤ "[Eenvoudige installatie](#)"

<Handmatige installatie>

Hiermee worden de volgende handelingen die nodig zijn om te kunnen afdrukken, één voor één uitgevoerd.

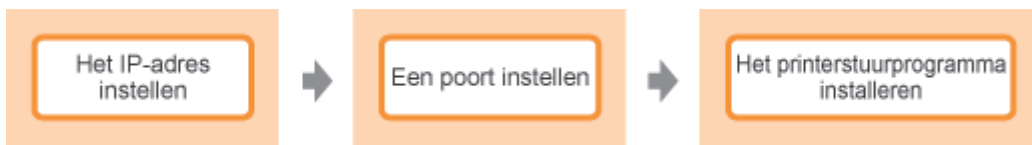

- "Het IP-adres instellen"
- "Een poort configureren en het printerstuurprogramma installeren"

Als u de printer gebruikt in de afdrukserveromgeving

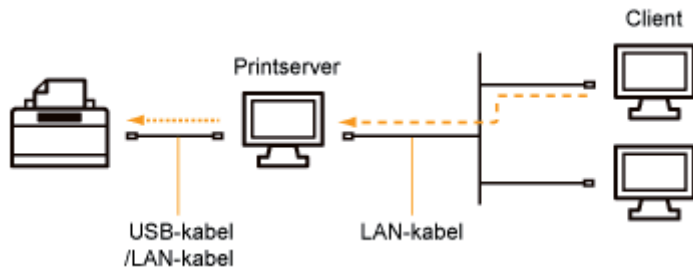

Wanneer uw computer de afdrukserver is

Zie "Als u de printer en computer aansluit met een USB-kabel" en "Als u de printer en computer aansluit met een LAN-kabel" hierboven voor meer informatie over de procedure voor het installeren van het printerstuurprogramma.

- † Nadat de installatie is voltooid, configureert u de afdrukserver.
 - "De afdrukserver configureren"

Wanneer uw computer een clientcomputer is

U kunt het printerstuurprogramma op twee manieren installeren.

<Lokale installatie>

U kunt het printerstuurprogramma installeren vanaf de meegeleverde cd-rom.

- "Eenvoudige installatie"

<Installatie via download>

U kunt het printerstuurprogramma zonder de meegeleverde cd-rom installeren door het stuurprogramma van de afdrukserver te downloaden. U kunt het printerstuurprogramma op twee manieren downloaden en installeren.

- "Installatie vanuit de printermap"
- "Installeren vanuit [Windows Verkenner]"

Eenvoudige installatie

1

Sluit een USB-kabel of LAN-kabel aan, afhankelijk van uw omgeving.

➤ "De printer en computer aansluiten"

2

Schakel de computer in en meld u bij Windows aan als gebruiker met beheerdersrechten.

? Als een wizard of dialoogvenster verschijnt tijdens de automatische Plug en Play-installatie (USB-verbinding)

Klik op [Annuleren], schakel de printer uit en gebruik de procedure in dit onderwerp om het printerstuurprogramma te installeren.

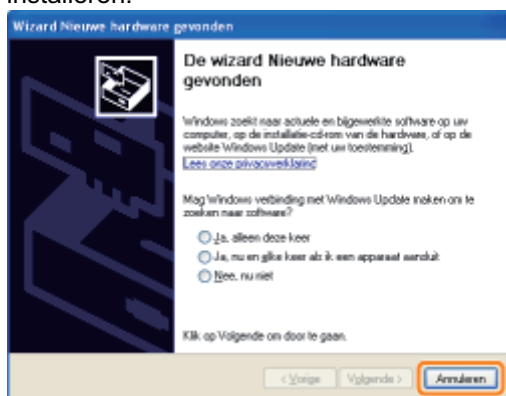

3

Plaats de meegeleverde cd-rom "User Software" in het cd-romstation van uw computer.

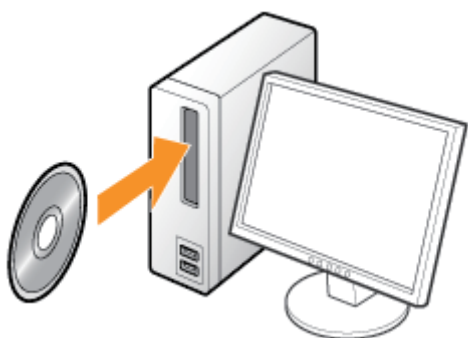

4

Klik op [Eenvoudige installatie].



? Als het bovenstaande scherm niet wordt weergegeven

➤ "Basisbewerkingen/Diverse informatie voor Windows"

? Als het dialoogvenster [Automatisch afspelen] wordt weergegeven

Klik op [AUTORUN.EXE uitvoeren].

? Als het dialoogvenster [Gebruikersaccountbeheer] wordt weergegeven

Klik op [Doorgaan] of op [Ja].

5

Klik op [Installeren].



6

Lees de inhoud van de licentieovereenkomst en klik vervolgens op [Ja].



7

Klik op [Volgende].



 De volgende procedure verschilt al naar gelang uw omgeving. Gebruik de juiste procedure voor uw omgeving.

- "Eenvoudige installatie (USB-verbinding)"
- "Eenvoudige installatie (LAN-verbinding)"
- "Eenvoudige installatie (via de afdrukserver)"

De printer en computer aansluiten

Bij aansluiting met een USB-kabel

Zie ook "[Belangrijke veiligheidsvoorschriften](#)".

BELANGRIJK

Sluit de USB-kabel niet aan en koppel deze niet los wanneer de printer of computer is ingeschakeld.

Dit kan de werking van de printer verstoren.

Apparatuur voor unidirectionele communicatie

De printer communiceert in twee richtingen (bidirectioneel). Bediening van de printer bij aansluiting op apparatuur met unidirectionele communicatie is niet getest. Canon kan de printerwerking derhalve niet garanderen als de printer is aangesloten via unidirectionele afdrukservers, USB-hubs of schakelaars.

OPMERKING

De USB-kabel

Bij deze printer wordt geen USB-kabel geleverd. Zorg dat u er een bij de hand hebt voor de computer waarmee u werkt. Gebruik een USB-kabel met het volgende symbool.



1

Controleer of de printer en computer beide zijn uitgeschakeld.

2

Sluit de USB-kabel aan.

- Platte stekker (A): Voor aansluiting op een USB-poort van de computer.
- Vierkante stekker (B): Voor aansluiting op de USB-connector van deze printer.

† Schakel de printer in dit stadium NIET in, ook niet als u het printerstuurprogramma wilt installeren.

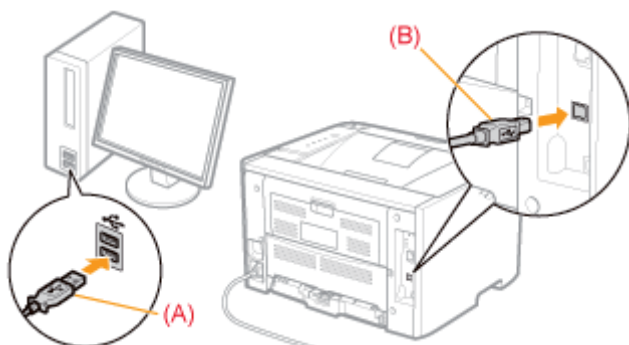

Bij aansluiting met een LAN-kabel



OPMERKING

De netwerkgeving

Deze printer ondersteunt 10BASE-T en 100BASE-TX-verbindingen.

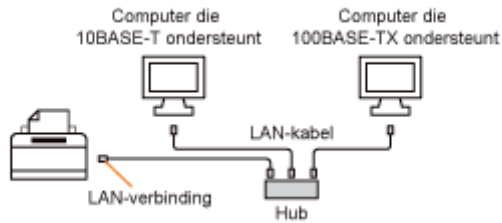

De LAN-kabel

- Deze printer wordt niet geleverd met een LAN-kabel of een hub. Zorg ervoor dat u kabels of een hub bij de hand hebt, voor zover nodig. Gebruik een twisted pair LAN-kabel van Categorie 5 of hoger.
- Als u de printer wilt aansluiten op een 100BASE-TX Ethernet-netwerk, moeten alle apparaten die op het LAN moeten worden aangesloten (hub, LAN-kabel en netwerkkaart voor de computer) 100BASE-TX ondersteunen. Neem voor meer informatie contact op met uw bevoegde Canon-dealer.

1

Sluit de LAN-kabel aan.

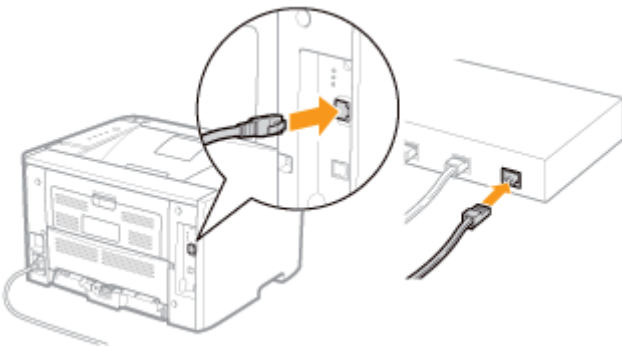

2

Schakel de printer in.

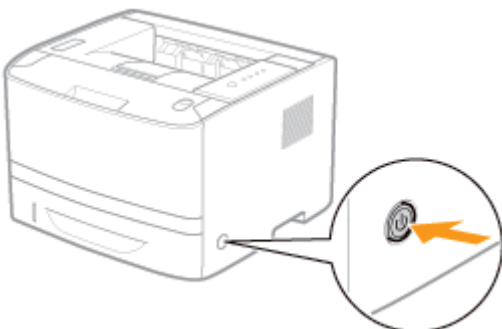

3

Controleer of het LNK-indicatielampje (A) van de netwerkinterface brandt.

Als u 100BASE-TX gebruikt, brandt ook het 100-indicatielampje (B).

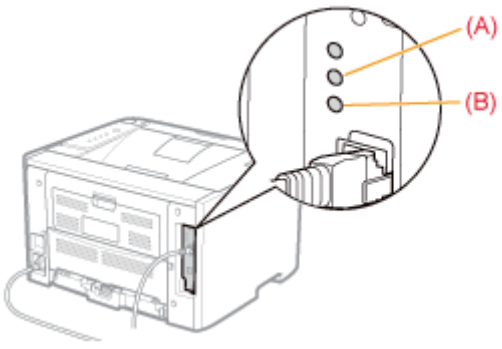

? Wanneer het ERR-indicatielampje (oranje) brandt

De hardware van de printer bevindt zich in een abnormale staat.

Neem contact op met uw bevoegde Canon-dealer om service aan te vragen.

? Als alle indicatielampjes zijn uitgeschakeld

➤ "Alle indicatielampjes van de netwerkinterface zijn uit"

Eenvoudige installatie (USB-verbinding)

† Zie "Eenvoudige installatie" voor meer informatie over de procedure voorafgaand aan de selectie van de installatiemethode (de procedure voorafgaand aan stap 1).

1

Selecteer de installatiemethode.

- (1) Selecteer [Installeren met USB-verbinding].
- (2) Klik op [Volgende].

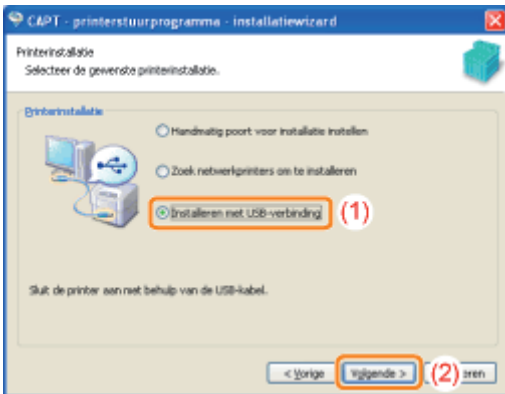

? Als een bericht wordt weergegeven met de melding dat u de computer opnieuw moet opstarten
Start de computer opnieuw op en installeer het printerstuurprogramma opnieuw.

2

Klik op [Ja].



3

Schakel de printer in wanneer het volgende scherm wordt weergegeven.

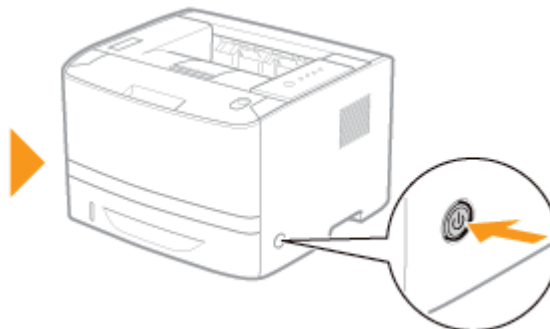
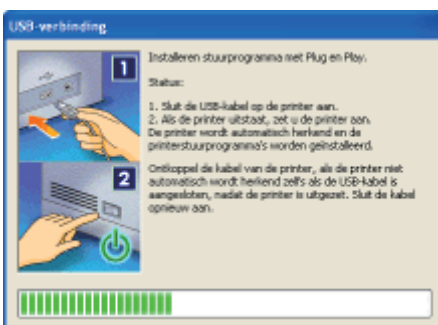

→ De installatie wordt gestart.

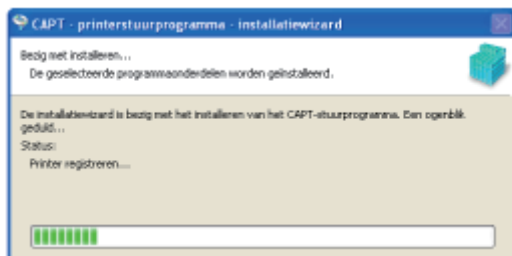

Wacht totdat het volgende scherm is verdwenen. (De installatie van het printerstuurprogramma kan enige tijd in beslag nemen.)



? Als de USB-kabel is aangesloten maar de printer niet automatisch wordt herkend

➤ "De printer wordt niet automatisch herkend (Eenvoudige installatie)"

4

Controleer of wordt weergegeven bij [Installeren] en klik op [Volgende].



? Als wordt weergegeven

➤ "U kunt het printerstuurprogramma niet installeren"

5

Start de computer opnieuw op.

- (1) Schakel het selectievakje [De computer nu opnieuw opstarten (aanbevolen)] in.
- (2) Klik op [Opnieuw starten].

† Wanneer het volgende scherm wordt weergegeven, kunt u de cd-rom uit het station verwijderen.

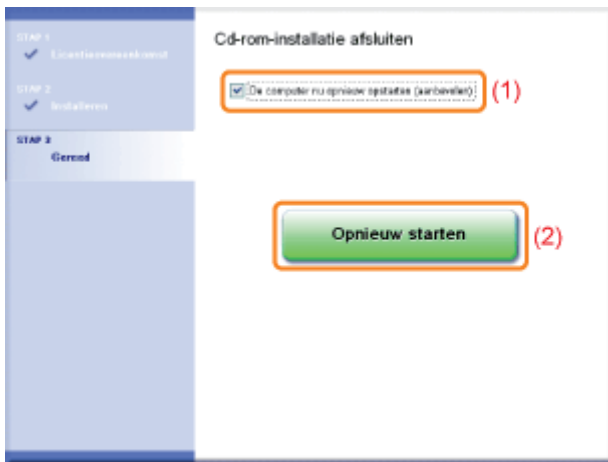

 Wanneer de installatie is voltooid, worden een pictogram en een map voor deze printer gemaakt.
➤ "Na installatie"

Eenvoudige installatie (LAN-verbinding)

† Zie "Eenvoudige installatie" voor meer informatie over de procedure voorafgaand aan de selectie van de installatiemethode (de procedure voorafgaand aan stap 1).

1

Selecteer de installatiemethode.

- (1) Selecteer [Zoek netwerkprinters om te installeren].
- (2) Klik op [Volgende].

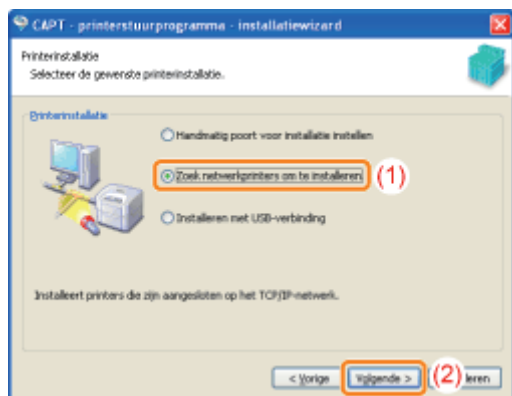

Klik op [Ja] wanneer het volgende scherm verschijnt.

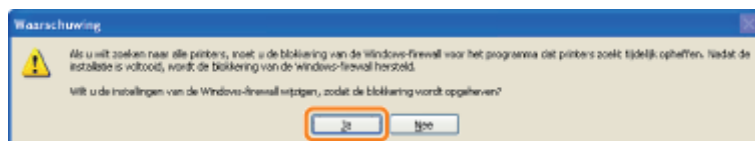

2

De procedure kan verschillen, afhankelijk van de inhoud die wordt weergegeven bij [Productnaam] in [Lijst met printers].

- ❖ Als [LBP6310] wordt weergegeven bij [Productnaam]
- ❖ Als [Onbekend apparaat] wordt weergegeven bij [Productnaam]

❓ Als geen apparaten worden weergegeven in [Lijst met printers]

- ❖ "Er kan niet naar de printer worden gezocht (Automatische installatie)"

Als [LBP6310] wordt weergegeven bij [Productnaam]

1. Voeg [LBP6310] toe aan de [Lijst met printers voor installatie van stuurprogramma].

- (1) Selecteer [LBP6310].
- (2) Klik op [Toevoegen].

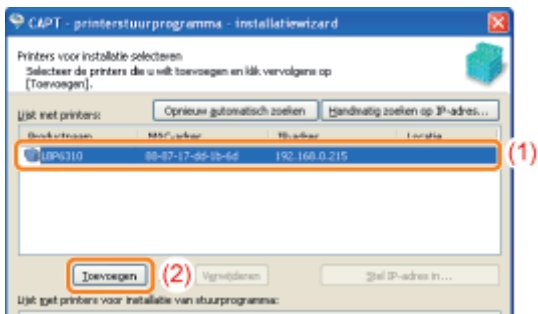

2. Ga verder met stap 3.

Als [Onbekend apparaat] wordt weergegeven bij [Productnaam]

1. Open het dialoogvenster [Stel IP-adres in].

(1) Selecteer [Onbekend apparaat].

(2) Klik op [Stel IP-adres in].

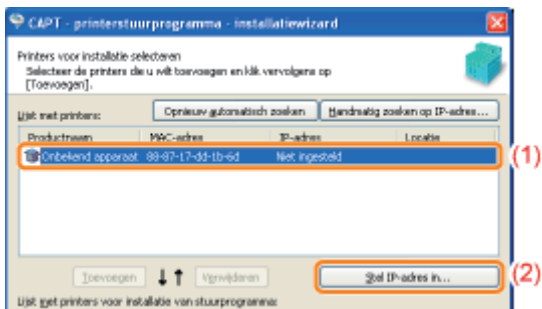

2. Configureer het IP-adres.

(1) Voer het IP-adres van de printer in.

(2) Klik op [OK].



[Haal automatisch op]	Een IP-adres wordt automatisch opgehaald via DHCP. (De DHCP-server moet actief zijn.)
[Gebruik het volgende IP-adres]	U kunt het IP-adres rechtstreeks invoeren. (De waarden van het IP-adres moeten worden gescheiden met een punt (.), bijvoorbeeld: AAA.BBB.CCC.DDD.)

3. Voeg [LBP6310] toe aan de [Lijst met printers voor installatie van stuurprogramma].

(1) Selecteer [LBP6310].

(2) Klik op [Toevoegen].

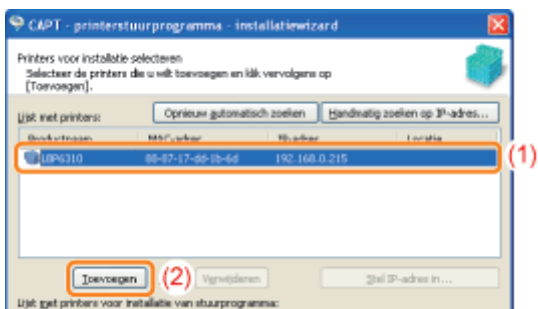

4. Ga verder met stap 3.

3

Voer de volgende procedure uit.

- (1) Schakel het selectievakje [Printerinformatie instellen] in.
- (2) Klik op [Volgende].

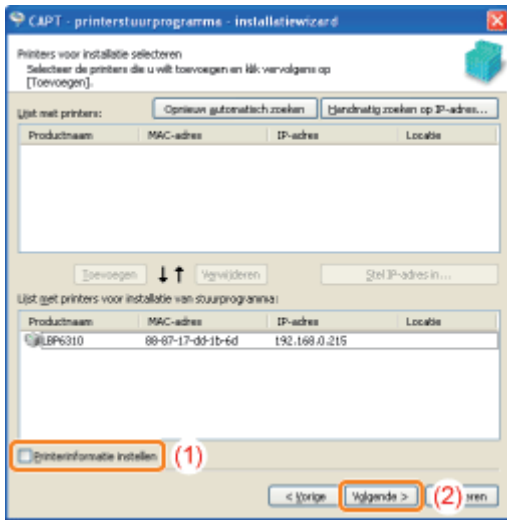

4

Stel de printerinformatie in.

- (1) Geef voor elke optie de benodigde instellingen op.
- (2) Klik op [Volgende].

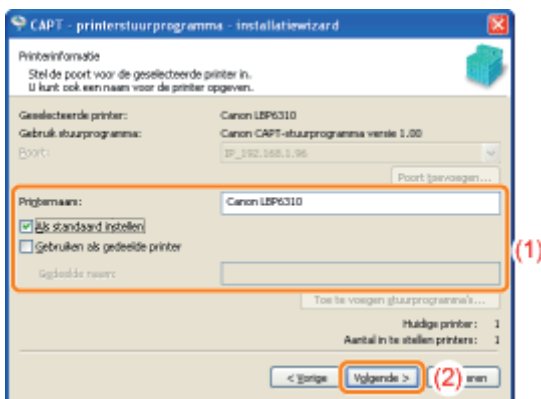

[Printernaam]	Voer een nieuwe naam in als u de printernaam wilt wijzigen.
[Als standaard instellen]	Schakel dit selectievakje in als u deze printer als de standaardprinter wilt gebruiken.
[Gebruiken als gedeelde printer]	Schakel dit selectievakje in om de computer waarop het stuurprogramma is geïnstalleerd, in te stellen als afdrukserv † Zie " Als u de printer gebruikt in de afdrukservomgeving " voor meer informatie over het delen van de printer (afdrukservomgeving).
[Gedeelde naam]	Wijzig zo nodig de gedeelde naam.

OPMERKING

Als u het selectievakje [Gebruiken als gedeelde printer] hebt ingeschakeld

Installeer het extra printerstuurprogramma aan de hand van de volgende procedure.

- (1) Klik op [Toe te voegen stuurprogramma's].
- (2) Selecteer een besturingssysteem dat bij [Toe te voegen stuurprogramma's] wordt weergegeven.
- (3) Klik op [OK].

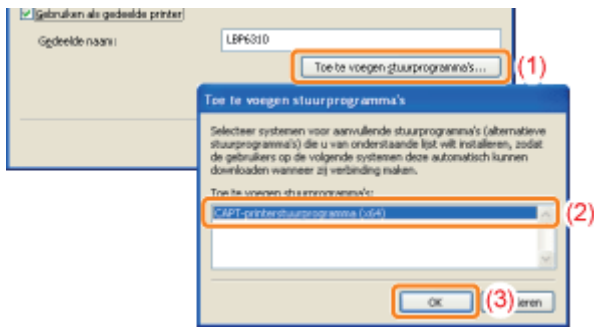

5

Klik op [Starten].

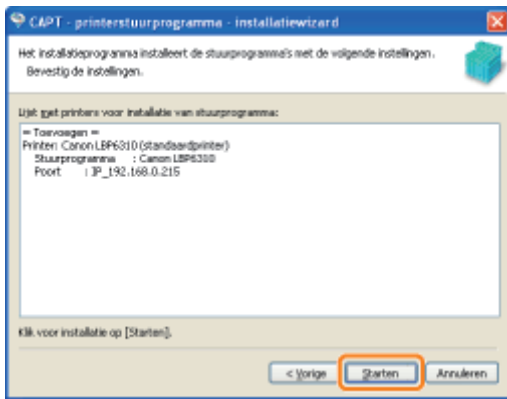

6

Klik op [Ja].

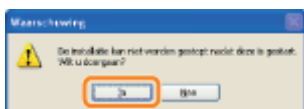

→ De installatie wordt gestart.



Wacht totdat het volgende scherm is verdwenen. (De installatie van het printerstuurprogramma kan enige tijd in beslag nemen.)



7

Controleer of wordt weergegeven bij [Installeren] en klik op [Volgende].



? Als wordt weergegeven

↳ "U kunt het printerstuurprogramma niet installeren"

8

Start de computer opnieuw op.

(1) Schakel het selectievakje [De computer nu opnieuw opstarten (aanbevolen)] in.

(2) Klik op [Opnieuw starten].

† Wanneer het volgende scherm wordt weergegeven, kunt u de cd-rom uit het station verwijderen.



 Wanneer de installatie is voltooid, worden een pictogram en een map voor deze printer gemaakt.

↳ "Na installatie"

† Zie "[De netwerkinstellingen voor de printer wijzigen](#)" als u de netwerkinstellingen voor de printer wilt wijzigen.

Eenvoudige installatie (via de afdrukserver)

† Zie "Eenvoudige installatie" voor meer informatie over de procedure voorafgaand aan de selectie van de installatiemethode (de procedure voorafgaand aan stap 1).

1

Selecteer de installatiemethode.

- (1) Selecteer [Handmatig poort voor installatie instellen].
- (2) Klik op [Volgende].

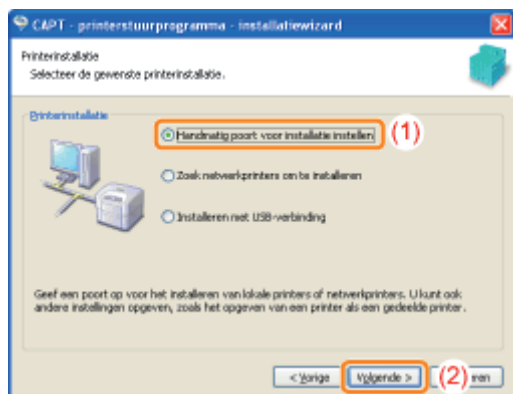

2

Klik op [Poort toevoegen].

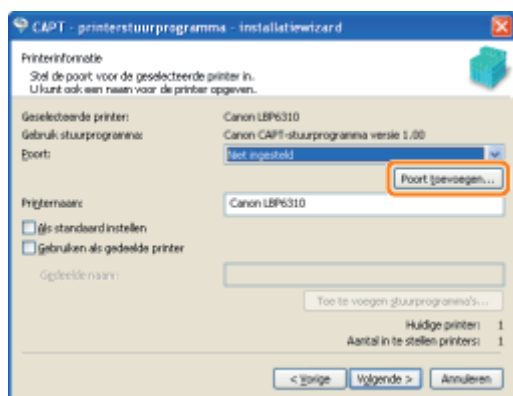

3

Selecteer de poort die u wilt toevoegen.

- (1) Selecteer [Netwerk].
- (2) Klik op [OK].

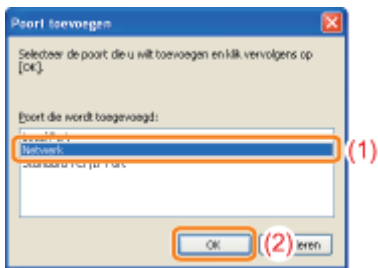

4

Selecteer een gedeelde printer.

- (1) Selecteer een gedeelde printer op de afdrukserver.
- (2) Klik op [OK].

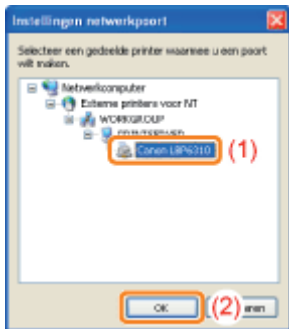

5

Geef aan of u de printer al dan niet als standaardprinter wilt gebruiken.

- (1) Als u de printer wilt instellen als de standaardprinter, schakelt u het selectievakje [Als standaard instellen] in.
- (2) Klik op [Volgende].

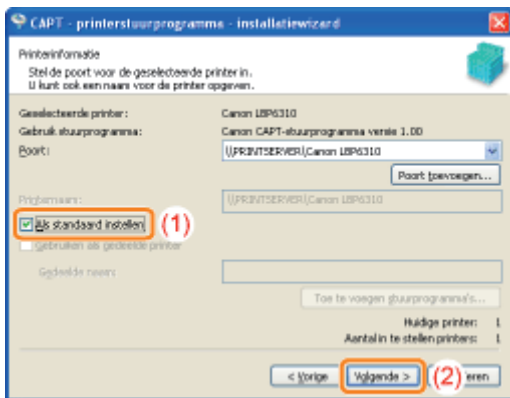

6

Klik op [Starten].

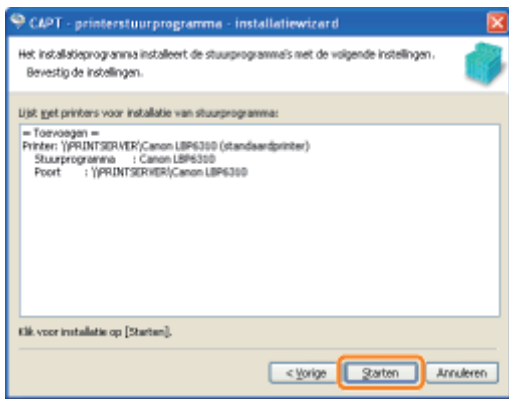

7

Klik op [Ja].

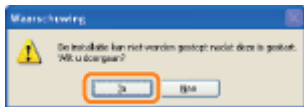

→ De installatie wordt gestart.



Wacht totdat het volgende scherm is verdwenen. (De installatie van het printerstuurprogramma kan enige tijd in beslag nemen.)



? Als het dialoogvenster [Printer] wordt weergegeven

Klik op [Stuurprogramma installeren].

8

Controleer of [✓] wordt weergegeven bij [Installeren] en klik op [Volgende].



Als [X] wordt weergegeven

↳ "U kunt het printerstuurprogramma niet installeren"

9

Start de computer opnieuw op.

- (1) Schakel het selectievakje [De computer nu opnieuw opstarten (aanbevolen)] in.
- (2) Klik op [Opnieuw starten].

† Wanneer het volgende scherm wordt weergegeven, kunt u de cd-rom uit het station verwijderen.

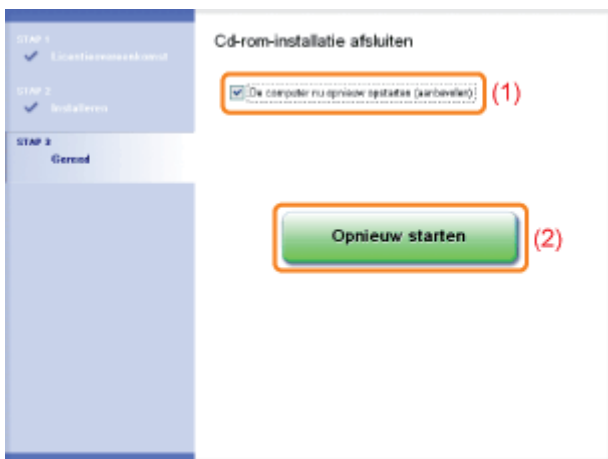

☞ Wanneer de installatie is voltooid, worden een pictogram en een map voor deze printer gemaakt.

↳ "Na installatie"

Na installatie

Als het printerstuurprogramma correct is geïnstalleerd, worden de volgende pictogrammen, mappen, enzovoort toegevoegd aan de volgende locaties.

- **Printermap** (↗ "Basisbewerkingen/Diverse informatie voor Windows")

Printerpictogram voor deze printer

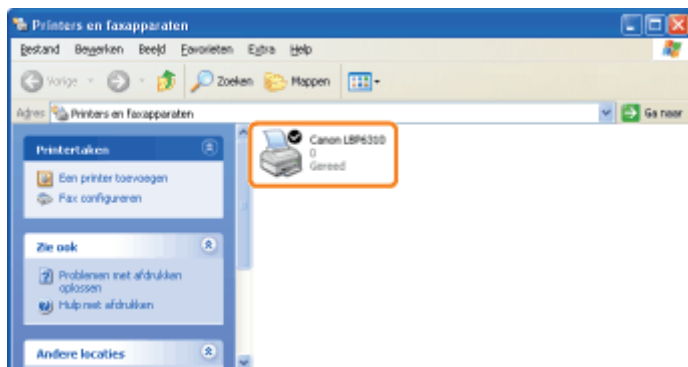

- **Taakbalk**

Pictogram Printerstatusvenster

† Het pictogram wordt niet weergegeven als u de computer niet opnieuw hebt opgestart na de installatie van het printerstuurprogramma.



- **[Alle programma's] of [Programma's] in het menu [Start]**

[Canon Printer De-installeerder] - [Canon LBP6310 De-installeerder]

† Gebruik deze optie om het printerstuurprogramma te verwijderen.



- **Bureaublad**

[e-Handleiding voor LBP6310]

† Dit pictogram wordt niet weergegeven als u het printerstuurprogramma installeert via een andere methode dan Eenvoudige installatie.



- **[Alle programma's] of [Programma's] in het menu [Start]**

[Canon LBP6310] - [e-Handleiding voor LBP6310]

† Dit pictogram wordt niet weergegeven als u het printerstuurprogramma installeert via een andere methode dan Eenvoudige installatie.



? Als de pictogrammen en mappen niet worden weergegeven

De installatie is niet juist voltooid.

Zie "[U kunt het printerstuurprogramma niet installeren](#)" en installeer het printerstuurprogramma opnieuw.

Installeren met Plug en Play

1

Sluit de USB-kabel aan.

- "De printer en computer aansluiten"

2

Schakel de printer in.

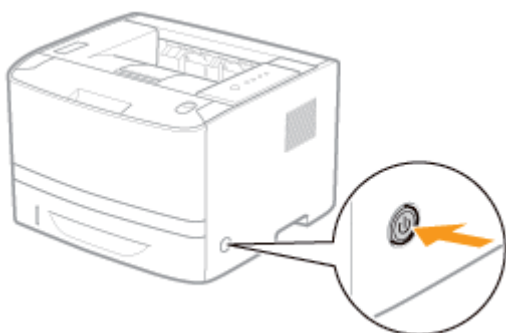

3

Schakel de computer in en meld u bij Windows aan als gebruiker met beheerdersrechten.

→ Tijdens de automatische Plug en Play-installatie verschijnt een wizard of dialoogvenster.

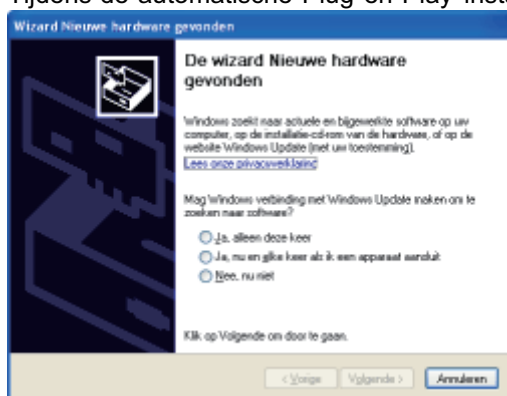

? Als het printerstuurprogramma automatisch wordt geïnstalleerd

Als u het printerstuurprogramma voor deze printer eerder hebt geïnstalleerd, wordt het stuurprogramma automatisch geïnstalleerd.

Als u het printerstuurprogramma wilt bijwerken (of het printerstuurprogramma handmatig wilt installeren), moet u het printerstuurprogramma installeren nadat u het eenmaal hebt verwijderd.

- "Het printerstuurprogramma verwijderen"

? Als het volgende scherm wordt weergegeven

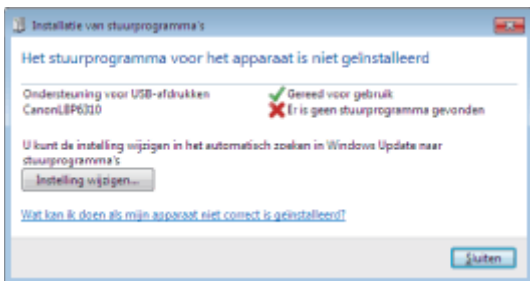

Mogelijk kunt u het printerstuurprogramma niet juist installeren vanwege de Windows-beperving, zelfs nadat de printer is gedetecteerd met Plug en Play.

Klik op [Wat kan ik doen als mijn apparaat niet correct is geïnstalleerd?] en raadpleeg de Helpfunctie van Windows of installeer het printerstuurprogramma opnieuw via de "[Eenvoudige installatie](#)."

4

Volg de instructies op het scherm om het printerstuurprogramma te installeren.

OPMERKING

Wanneer u het bestand of de map met het printerstuurprogramma selecteert

Selecteer een van de volgende bestanden en mappen.

Windows XP **Windows Server 2003** **Windows Vista** **Windows 7** **Windows Server 2008**

- **Voor een 32-bits besturingssysteem**

Selecteer de mappen op de meegeleverde cd-rom: [Dutch] - [32bit] - [Driver].

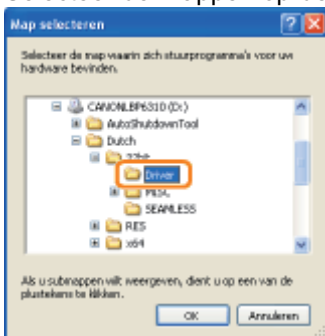

- **Voor een 64-bits besturingssysteem**

Selecteer de mappen op de meegeleverde cd-rom: [Dutch] - [x64] - [Driver].

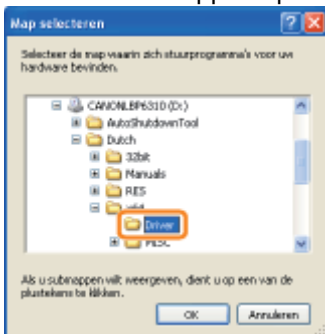

† Zie "[Basisbewerkingen/Diverse informatie voor Windows](#)" als u niet zeker weet of u met de 32-bits of de 64-bits versie van Windows Vista/7/Server 2008 werkt.

Als het scherm voor het selecteren van het printerstuurprogramma wordt weergegeven

Ongeacht welk printerstuurprogramma is geselecteerd, zal er geen probleem zijn met de installatie omdat hetzelfde printerstuurprogramma wordt geïnstalleerd.

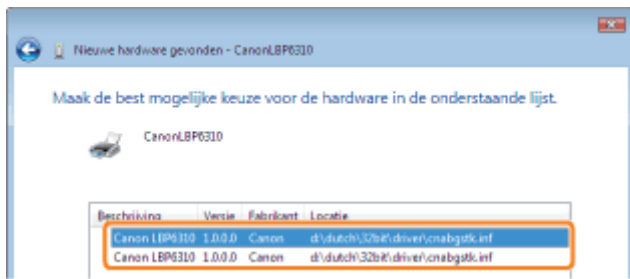

☞ Wanneer de installatie is voltooid, worden een pictogram en een map voor deze printer gemaakt.
☞ "Na installatie"

Het printerstuurprogramma verwijderen

De procedure voor het verwijderen van het printerstuurprogramma is de procedure waarbij de computer wordt teruggezet op de status van voor de installatie van het printerstuurprogramma. Voer de volgende procedure uit om het printerstuurprogramma te verwijderen.

1

Als er een USB-kabel is aangesloten, schakelt u eerst de printer uit en maakt u vervolgens de USB-kabel los.

2

Schakel de computer in en meld u bij Windows aan als gebruiker met beheerdersrechten.

3

Sluit de volgende bestanden en programma's als deze geopend zijn.

- Help-bestanden
- Printerstatusvenster
- Bedieningspaneel
- Overige toepassingen

4

Start het verwijderprogramma.

Klik in het menu [Start] op [Alle programma's] of [Programma's] → [Canon Printer De-installeerder] → [Canon LBP6310 De-installeerder].



? Als het verwijderprogramma niet wordt gevonden in het menu Start

➤ "Het verwijderprogramma starten via het [Configuratiescherm]"

? Als het dialoogvenster [Gebruikersaccountbeheer] wordt weergegeven

Klik op [Doorgaan] of op [Ja].

5

Voer de volgende procedure uit.

Als deze printer wordt weergegeven

- (1) Selecteer deze printer.
- (2) Klik op [Verwijderen].

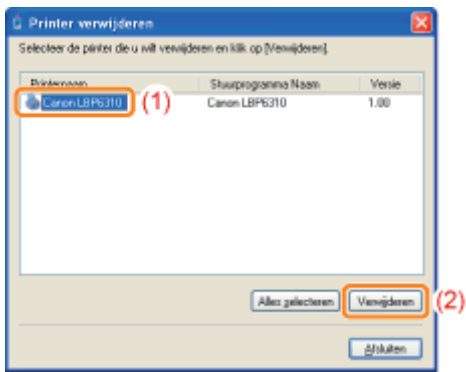

Als deze printer niet wordt weergegeven

Klik op [Verwijderen].

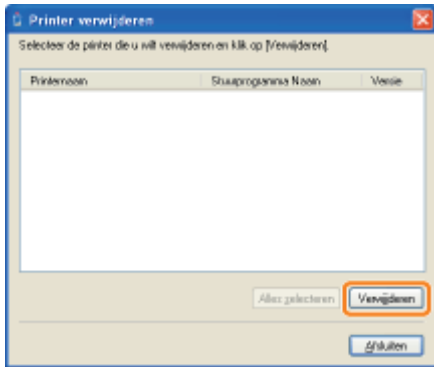

6

Klik op [Ja].

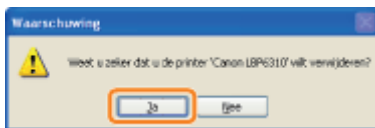

→ Het verwijderen wordt gestart.

Wacht totdat het volgende scherm is verdwenen. (Het verwijderen van het printerstuurprogramma kan enige tijd in beslag nemen.)

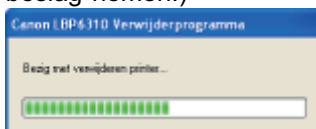

Klik op [Ja] of [Ja op alles] wanneer het volgende scherm verschijnt.

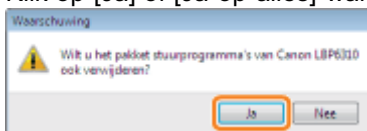

7

Klik op [Afsluiten].

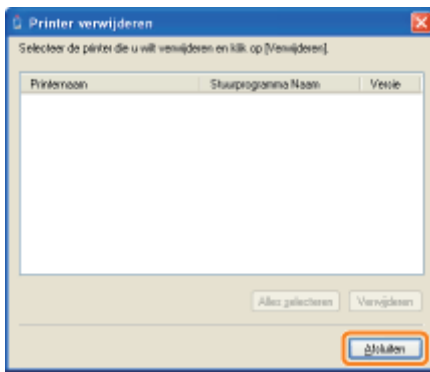

8

Open de printermap.

- "Basisbewerkingen/Diverse informatie voor Windows"

9

Controleer of het pictogram van deze printer is verdwenen.

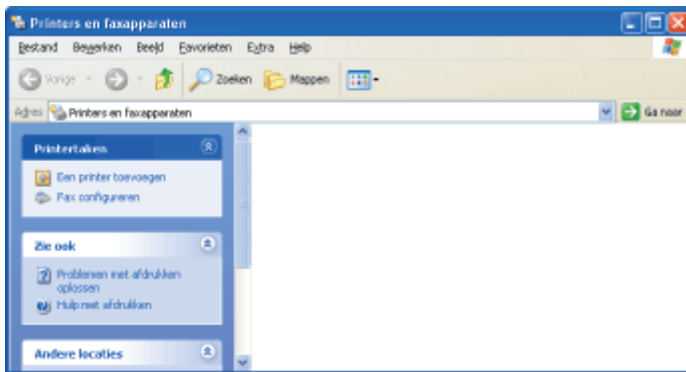

BELANGRIJK

Als het pictogram voor deze printer wordt weergegeven

1. Klik met de rechtermuisknop op het pictogram en selecteer [Verwijderen] of [Apparaat verwijderen] in de keuzelijst.
2. Klik op [Ja].

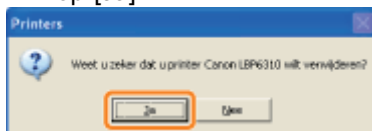

10

Start Windows opnieuw.

-  Voer vervolgens de volgende procedure uit om de e-Handleiding te verwijderen.
(Als u de e-Handleiding niet hebt geïnstalleerd, hoeft u deze procedure niet uit te voeren.)

11

Plaats de meegeleverde cd-rom "User Software" in het cd-romstation van uw computer.

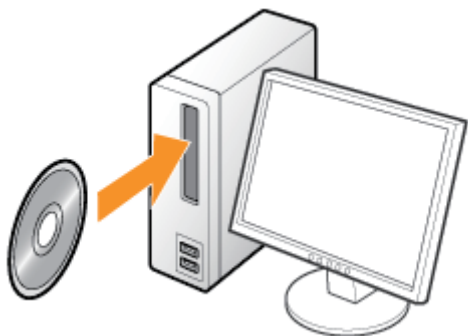

12

Klik op [Extra software].



? Als het bovenstaande scherm niet wordt weergegeven

➤ "Basisbewerkingen/Diverse informatie voor Windows"

? Als het dialoogvenster [Automatisch afspelen] wordt weergegeven

Klik op [AUTORUN.EXE uitvoeren].

? Als het dialoogvenster [Gebruikersaccountbeheer] wordt weergegeven

Klik op [Doorgaan] of op [Ja].

13

Klik op [Starten] bij [Verwijderprogramma handleidingen].

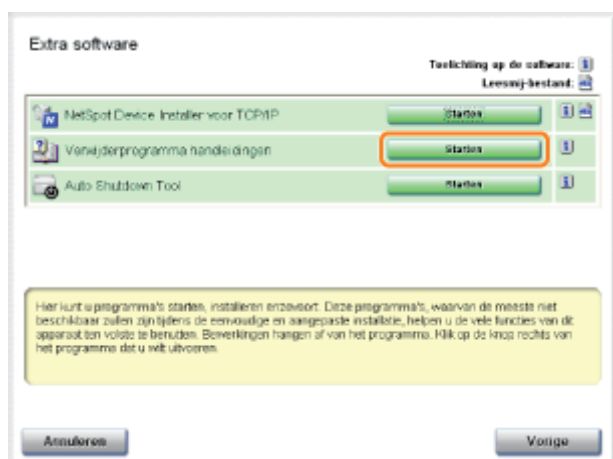

14

Klik op [Verwijderen] om de procedure voor het verwijderen te starten.

Wacht een ogenblik totdat het verwijderen is voltooid. (Het verwijderen van het printerstuurprogramma kan enige tijd in beslag nemen.)



15

Klik op [Afsluiten].



16

Klik op [Vorige].



17

Klik op [Afsluiten].

† Wanneer het volgende scherm wordt weergegeven, kunt u de cd-rom uit het station verwijderen.

In de rechter kant u
subprogramma's en
de juiste installatie. Selecteer
de juiste optie.

Eenvoudige installatie

Aangepaste installatie

Extra software

Handleidingen downloaden

Afsluiten

Het verwijderprogramma starten via het [Configuratiescherm]

1

Voer de volgende procedure uit.

Windows XP

Open het menu [Start], selecteer [Configuratiescherm] en klik op [Software].

Windows Vista Windows 7 Windows Server 2008 R2

Open het menu [Start], selecteer [Configuratiescherm] en klik op [Een programma verwijderen].

Windows Server 2003

Open het menu [Start] en selecteer [Configuratiescherm] → [Software].

Windows Server 2008

Open het menu [Start], selecteer [Configuratiescherm] en dubbelklik op [Programma's en onderdelen].

2

Voer de volgende procedure uit.

Windows XP Windows Server 2003

(1) Selecteer [Canon LBP6310].

(2) Klik op [Wijzigen/Verwijderen].

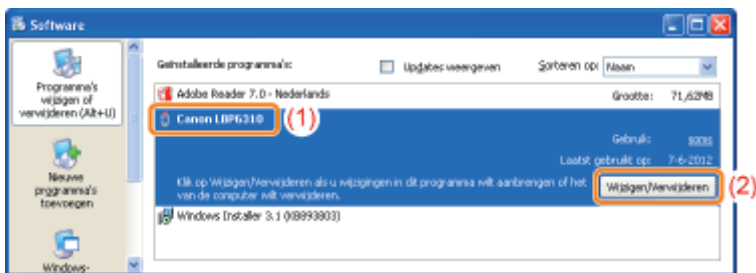

Windows Vista Windows 7 Windows Server 2008

(1) Selecteer [Canon LBP6310].

(2) Klik op [Verwijderen/wijzigen].

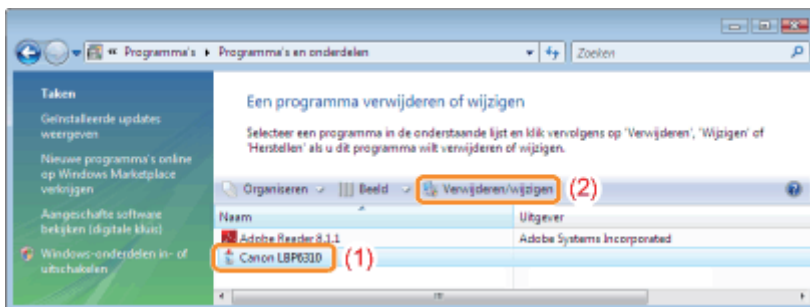

? Als [Canon LBP6310] niet wordt vermeld

- "Het verwijderprogramma starten vanaf de cd-rom"

? Als het dialoogvenster [Gebruikersaccountbeheer] wordt weergegeven

Klik op [Doorgaan] of op [Ja].

Basisbewerkingen met de printer

↳ **Geschikt papier**

- ↳ Richtlijnen voor papier
- ↳ Afdrukgebied

↳ **Papierinvoer en -uitvoer**

- ↳ Papier in de papierlade plaatsen
- ↳ Papier in de multifunctionele lade plaatsen

↳ **Basisprocedure voor afdrucken**

↳ **De helpfunctie gebruiken**

↳ **Een taak annuleren**

↳ **De printerstatus controleren**

Geschikt papier

Onderstaand worden de papierformaten weergegeven die met deze printer kunnen worden gebruikt.

○ : Beschikbaar — : Niet beschikbaar

Papiersoort	Instelling voor [Papiersoort] ^{*1}	Papierformaat	Papierbron			Dubbelzijdig Afdrukken
			Multifunctionele lade	Lade 1	Lade 2 (optioneel)	
Normaal Papier ^{*2} (60 tot 90 g/m ²)	[Normaal papier] (Standaard) [Normaal papier L] ^{*3}	A4	○	○	○	○
		B5	○	○	○	—
		A5	○	○	○	—
		A6	○	○	○	—
		Legal	○	○	○	○
		Letter	○	○	○	○
		Executive	○	○	○	—
		16K	○	○	○	—
		Aangepast papierformaat	○ ^{*4}	○ ^{*5}	○ ^{*5}	—
Zwaar papier (91 tot 150 g/m ²)	[Zwaar papier 1]	A4	○	○ ^{*6}	○ ^{*6}	○ ^{*6}
		B5	○	○ ^{*6}	○ ^{*6}	—
		A5	○	○ ^{*6}	○ ^{*6}	—
		A6	○	○ ^{*6}	○ ^{*6}	—
		Legal	○	○ ^{*6}	○ ^{*6}	○ ^{*6}
		Letter	○	○ ^{*6}	○ ^{*6}	○ ^{*6}
		Executive	○	○ ^{*6}	○ ^{*6}	—
		16K	○	○ ^{*6}	○ ^{*6}	—
		Aangepast papierformaat	○ ^{*4}	○ ^{*5} *6	○ ^{*5} *6	—
Zwaar papier (151 tot 163 g/m ²)	[Zwaar papier 2]	A4	○	—	—	—
		B5	○	—	—	—
		A5	○	—	—	—
		A6	○	—	—	—
		Legal	○	—	—	—
		Letter	○	—	—	—
		Executive	○	—	—	—
		16K	○	—	—	—
		Aangepast papierformaat	○ ^{*4}	—	—	—
Transparant	[Transparant]	A4	○	—	—	—
		Letter	○	—	—	—
Etiket	[Etiket]	A4	○	—	—	—
		B5	○	—	—	—
		A5	○	—	—	—
		A6	○	—	—	—
		Legal	○	—	—	—
		Letter	○	—	—	—
		Executive	○	—	—	—

		16K	○	—	—	—
		Aangepast papierformaat	○ ^{*4}	—	—	—
Indexkaart	[Envelop]	Indexkaart	○	—	—	—
Envelop	[Envelop]	Envelop Monarch	○	—	—	—
		Envelop Nr.10 (COM10)	○	—	—	—
		Envelop DL	○	—	—	—
		Envelop C5	○	—	—	—
		Envelop B5	○	—	—	—

*1 De instelling kan worden geselecteerd op het tabblad [Papierbron] in het printerstuurprogramma.

*2 Er kan ook gerecycled papier worden gebruikt.

*3 Als het afgedrukte papier krult (de afgedrukte kant krult naar buiten) wanneer u afdrukt met [Normaal papier] geselecteerd, selecteert u [Normaal papier L].

*4 U kunt papier met een aangepast formaat van 76,2 tot 215,9 mm breed en van 127,0 tot 355,6 mm lang plaatsen.

*5 U kunt papier met een aangepast formaat van 105 tot 215,9 mm breed en van 148 tot 355,6 mm lang plaatsen.

*6 U kunt zwaar papier met een gewicht tot 120 g/m² plaatsen.

BELANGRIJK

De afdruksnelheid

- De afdruksnelheid kan afnemen, afhankelijk van de instellingen voor papierformaat, papiersoort, invoerriem en aantal exemplaren.
- Bij continu afdrucken van papier met een lengte van 269,4 mm of minder, kan de afdruksnelheid geleidelijk afnemen.

Richtlijnen voor papier

➤ ["Richtlijnen voor papier"](#)

OPMERKING

Afdrukgebied

➤ ["Afdrukgebied"](#)

Envelopformaten

De volgende envelopformaten worden ondersteund.

Envelop Monarch	98,4 mm x 190,5 mm
Envelop Nr.10 (COM10)	104,7 mm x 241,3 mm
Envelop DL	110,0 mm x 220,0 mm
Envelop C5	162,0 mm x 229,0 mm
Envelop B5	176,0 mm x 250,0 mm

Richtlijnen voor papier

Papier dat voor gebruik moet worden behandeld

Het gebruik van de volgende soorten papier kan invloed hebben op het afdrukresultaat of de printerwerking.

Onzorgvuldig opgeslagen papier

- Papier met vouwen
- Gescheurd of beschadigd papier
- Gekreukt papier
- Gekruld papier
- Nat of vochtig papier
- Papier met ruwe randen
- Papier met een onregelmatige vorm

Papier met gaatjes of perforaties

- Papier met gaatjes voor inbinden
- Papier met perforaties

Papier met een lijmlaag of speciale coating

- Warmtegevoelig papier
- Papier met een lijmlaag
- Carbonpapier
- Behandeld gekleurd papier
- Papier met een speciale coating (gecoat papier voor inkjetprinters, enzovoort)

Papier dat is gebruikt in een andere printer

- Papier dat eerder is gebruikt in een kopieermachine of een andere printer (de achterkant van het papier is ook onbruikbaar).

Papier waarop toner zich moeilijk kan hechten

- Papier met ruwe oppervlakken
- Papier met dikke vezels
- Papier met een extreem ruw of glad oppervlak
- Papier dat dikker of dunner is dan het vermelde geschikte papier
 - ▣ "Geschikt papier"

BELANGRIJK

Papier met nietjes, paperclips, lint of plakband

Dit soort papier kan leiden tot papierstoringen of tot schade aan de printer.

Papier dat inkt bevat die smelt, verbrandt, verdampt of schadelijke gassen uitstoot bij dezelfde of een lagere temperatuur dan de verhittingstemperatuur van de fixeereenheid

Dit soort papier kan leiden tot papierstoringen of tot schade aan de printer.

Afdrukken op de achterkant van papier dat eerder is gebruikt (handmatig dubbelzijdig afdrukken)

U kunt met deze printer handmatig dubbelzijdig afdrukken door de achterkant van het papier in de printer te plaatsen* dat eerder is gebruikt zelfs als het papier niet kan worden gebruikt voor dubbelzijdig afdrukken.

Drukt u op de achterkant af van papier dat eerder is gebruikt, strijk dan oneffenheden glad en plaats ieder vel papier apart in de multifunctionele lade.

* U kunt alleen papier gebruiken waarop deze printer heeft afgedrukt. U kunt bovendien niet opnieuw afdrukken op de bedrukte zijde.

Opslag van papier

De kwaliteit van papier kan achteruitgaan als het niet goed wordt bewaard, zelfs als het papier voldoet aan de normale specificaties.

Papier van mindere kwaliteit wordt mogelijk niet goed ingevoerd, kan leiden tot papierstoringen of tot een afname van de afdrukkwaliteit.

Papier opslaan

Neem bij de opslag en behandeling van papier de volgende richtlijnen in acht.

- Bewaar papier op een vlakke ondergrond.
- De verpakking om papier helpt het vochtig worden of uitdrogen van papier te voorkomen. Bewaar papier in de verpakking totdat u het gaat gebruiken.
- Bewaar papier niet in omstandigheden waarin het kan krullen of kreuken.
- Bewaar papier niet verticaal en stapel het papier niet te hoog op.

Bewaar papier niet in de volgende locaties.

- Een locatie die is blootgesteld aan rechtstreeks zonlicht
- Een locatie die gekenmerkt wordt door hoge luchtvochtigheid
- Een droge locatie
- Een locatie met een temperatuur of luchtvochtigheid die aanzienlijk afwijkt van de locatie waar het papier gebruikt gaat worden

Als u afdrukt op vochtig papier

Als u afdrukt op vochtig papier, kan stoom worden uitgestoten vanuit het uitvoergebied van de printer.

Dit is geen storing, het vocht uit het papier verdampt ten gevolge van de hitte die wordt gegenereerd om de toner te fixeren. (Dit kan met name gebeuren wanneer de temperatuur in de ruimte laag is.)

Opslag van afdrukken

Let op het volgende bij het omgaan met of het opslaan van papier dat met deze printer is afgedrukt.

Afdrukken opslaan

- Bewaar afdrukken op een vlakke ondergrond.
- Bewaar afdrukken niet in mappen vervaardigd van PVC-materiaal om te voorkomen dat de toner gaat smelten en aan het PVC-materiaal gaat hechten. Toner kan loslaten wanneer afdrukken worden gevouwen of gekreukt.
- Bewaar afdrukken zodanig dat ze niet kunnen kreuken of krullen, omdat anders de toner kan loslaten.
- Wrijf niet met uw vingers of met een doek over het bedrukte papier, om te voorkomen dat de toner vlekt of loslaat.
- Bewaar afdrukken in een map wanneer u ze voor langere tijd (twee jaar of langer) opslaat.
- Afdrukken kunnen verkleuren wanneer ze lange tijd worden opgeslagen.
- Bewaar afdrukken niet op een locatie met hoge temperaturen.

Let op wanneer u afdrukken vastplakt met lijm

- Gebruik alleen niet-oplosbare lijm.
- Test de lijm vooraf op een niet-gebruikte afdruk.
- Controleer of de lijm volledig is gedroogd voordat u afdrukken stapelt die met lijm zijn vastgeplakt.

Afdrukgebied

OPMERKING

Als u het afdrukgebied wilt vergroten

Geef de volgende instellingen op in het printerstuurprogramma.

1. Klik op [Geavanceerde instellingen] op het tabblad [Afwerking].
2. Stel [Afdrukregio uitbreiden en afdrukken] in op [Aan].

† Afhankelijk van de eigenschappen van het document dat u wilt afdrukken, kunnen de randen van de afdruk gedeeltelijk ontbreken.

Normaal papier/Zwaar papier/Transparant/Etiket/Indexkaart

U kunt afdrukken op een gebied tot op een afstand van 5 mm van de randen van het papier.

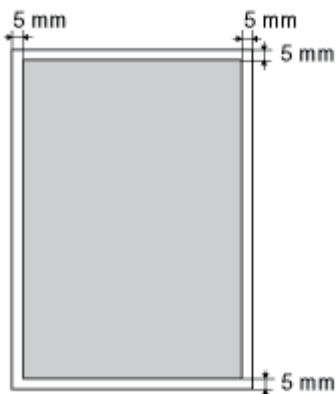

Envelop

Met deze printer kan het volgende gebied worden bedrukt.

Het kan nodig zijn om voorafgaand aan het afdrukken het afdrukgebied te wijzigen, afhankelijk van de toepassing die u gebruikt.

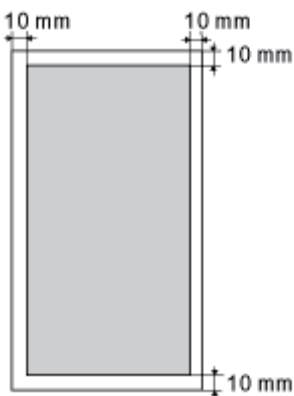

BELANGRIJK

Bij het afdrukken op enveloppen

Het verdient aanbeveling het document zodanig te configureren dat de gegevens worden afgedrukt in een gebied dat kleiner is dan het volledige afdrukgebied.

Wanneer u afdrukt in het hele afdrukgebied, wordt mogelijk niet de optimale afdrukkwaliteit bereikt.

Papierinvoer en -uitvoer

Deze printer is uitgerust met de volgende papierbronnen en uitvoerladen.

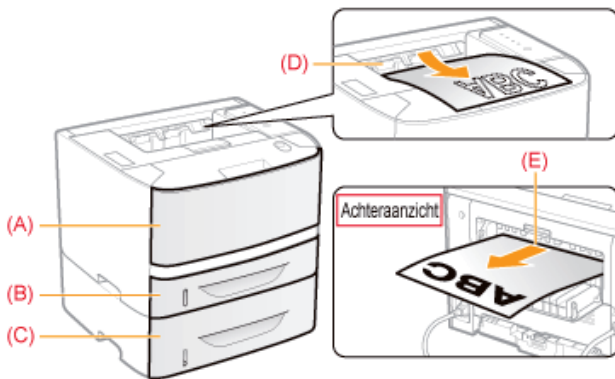

Papierbron	(A): Multifunctionele lade	➤ "Papier in de multifunctionele lade plaatsen"
	(B): Lade 1	➤ "Papier in de papierlade plaatsen"
	(C): Lade 2 (optioneel)	
Uitvoerlade	(D): Uitvoerlade	Papier wordt uitgevoerd met de bedrukte zijde onder.
	(E): Extra uitvoerlade	Papier wordt uitgevoerd met de bedrukte zijde boven. De sub-uitvoerlade is geschikt voor het afdrukken van transparanten, etiketten of enveloppen die geneigd zijn om te krullen, aangezien de afdruk liggend wordt uitgevoerd.

Schakelen tussen uitvoerladen

• Overschakelen naar de sub-uitvoerlade

Open de klep van de uitvoerselectie zoals weergegeven in de afbeelding.

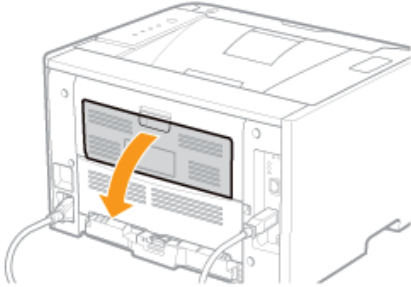

• Overschakelen naar de uitvoerlade

Sluit de klep van de uitvoerselectie zoals weergegeven in de afbeelding.

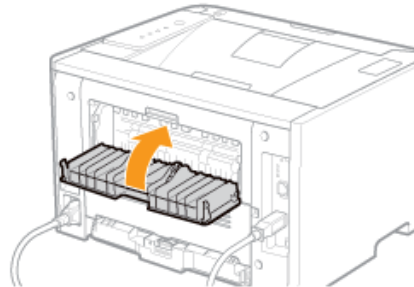

Aandachtspunten bij het hanteren van uitvoerladen

Let op het volgende bij het hanteren van de uitvoerladen.

Zie ook "[Belangrijke veiligheidsvoorschriften](#)".

- Sluit de klep van de uitvoerselectie bij het uitvoeren van dubbelzijdig afdrukken. (Wanneer papier wordt uitgevoerd naar de sub-uitvoerlade, kunt u niet dubbelzijdig afdrukken.)
- Raak bij dubbelzijdig afdrukken het papier pas aan wanneer het volledig is uitgevoerd. Het papier wordt eerst gedeeltelijk uitgevoerd nadat de voorzijde is bedrukt en wordt vervolgens opnieuw ingevoerd om te worden bedrukt op de achterzijde.
- Wanneer papier wordt afgedrukt via de sub-uitvoerlade, neemt u de afdrukken één voor één uit de uitvoer.
- Als u lang papier, bijvoorbeeld Legal-papier, afdrukt via de uitvoerlade, moet u de aanvullende lade uittrekken om te voorkomen dat de afdrukken uit de uitvoerlade hangen.

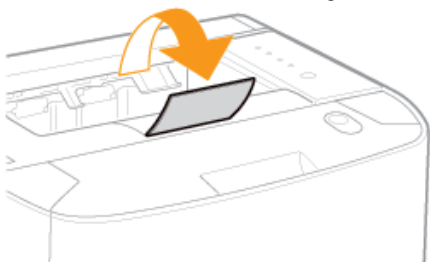

Capaciteit van de papierbronnen en uitvoerladen

— : De papierbron kan niet worden gebruikt.

Papiersoort	Papierbron			Uitvoerlade	
	Multifunctionele lade	Lade 1	Lade 2 (optioneel)	Uitvoerlade *1	Extra uitvoerlade
Normaal papier (Bv. 80 g/m ²)	Circa 50 vellen	Circa 250 vellen* ²	Circa 500 vellen* ²	Circa 150 vellen	1 vel
Zwaar papier (Bv. 91 g/m ²)	Circa 40 vellen	Circa 200 vellen* ²	Circa 400 vellen* ²	Circa 20 vellen	1 vel
Zwaar papier (Bv. 128 g/m ²)	Circa 25 vellen	—	—	Circa 20 vellen	1 vel
Transparant	Circa 15 vellen	—	—	1 vel	1 vel
Etiket	Circa 20 vellen	—	—	Circa 10 vellen	1 vel
Indexkaart	Circa 15 vellen	—	—	Circa 10 vellen	1 vel
Envelop	Circa 5 vellen	—	—	Circa 10 vellen	1 vel

*1 De werkelijke papiercapaciteit verschilt al naar gelang de installatieomgeving en de te gebruiken papiersoort.

*2 Als het papierformaat kleiner is dan A5, is de capaciteit als volgt.

Papiersoort	Lade 1	Lade 2 (optioneel)
Normaal papier (Bv. 80 g/m ²)	Circa 150 vellen	Circa 400 vellen
Zwaar papier (Bv. 91 g/m ²)	Circa 100 vellen	Circa 300 vellen

Papier in de papierlade plaatsen

OPMERKING

Wanneer u papier van aangepast formaat plaatst

Zie "Papier van aangepast formaat plaatsen." De procedure voor het plaatsen van papier van aangepast formaat is anders dan voor het plaatsen van papier van standaardformaat.

Papier van standaardformaat plaatsen

† Zie "Geschikt papier" voor meer informatie over het papier dat u in de papierlade kunt plaatsen.

† U plaatst papier in lade 2 (optioneel) op dezelfde manier als in lade 1.

Zie "Let op (Papierlade)" voordat u papier plaatst.

1

Trek de papierlade eruit.

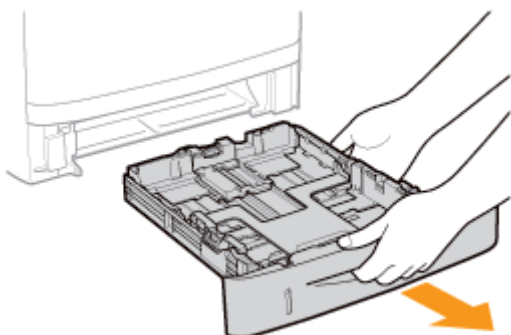

2

Schuif de papiergeleiders naar de positie voor het formaat van het te plaatsen papier.

Houd de ontgrendeling (A) ingedrukt en verschuif de papiergeleiders.

† Lijn de positie van (B) uit met de markering voor het papierformaat.

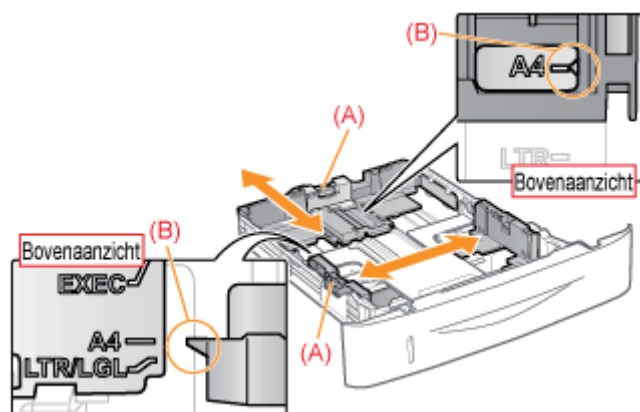

Wanneer u papier van A6-formaat plaatst

Schuif de achterste papiergeleider naar u toe.

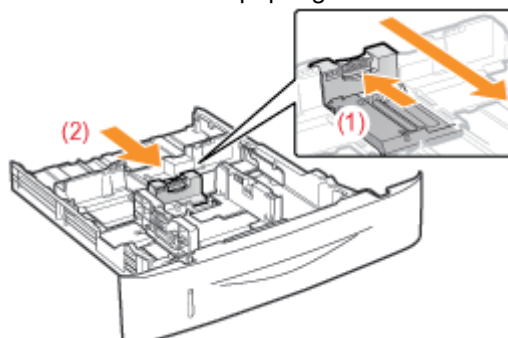

3

Plaats het papier met de afdrukzijde naar beneden, zodanig dat de papierstapel is uitgelijnd met de achterste papiergeleider.

Plaats papier in staande richting.

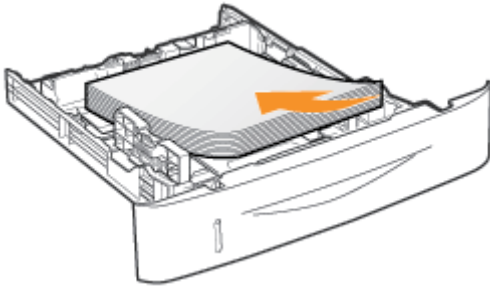

OPMERKING

Wanneer wordt afgedrukt op papier met een briefhoofd of logo

Zie "Invoerrichting van papier" en plaats het papier in de juiste richting.

4

Duw het papier omlaag en schuif het papier vervolgens onder de haken (A) van de papiergeleiders.

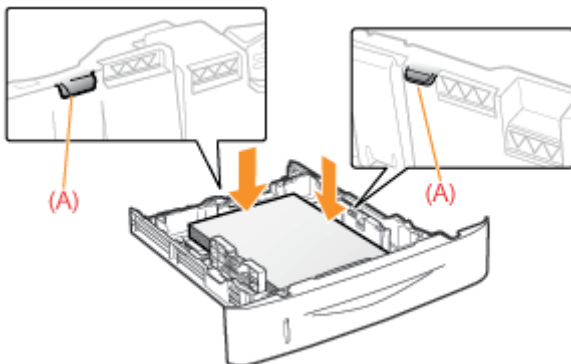

BELANGRIJK

Zorg ervoor dat u de papiergeleiders goed afstelt op het papier.

Als de papiergeleiders te los of te strak zijn afgesteld, kan dat leiden tot invoerproblemen of papierstoringen.

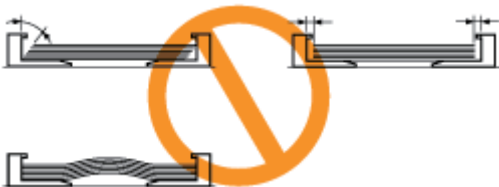

5

Controleer of de papierstapel niet hoger is dan de markeringen voor de invoerlimiet (A) of (B).

(A): Papier groter dan A5

(B): A6-papier

† Zorg ervoor dat de papierstapel niet hoger is dan de markeringen voor de invoerlimiet. Als de stapel hoger is dan de

markeringen voor de invoerlimiet, kan dit leiden tot invoerproblemen.

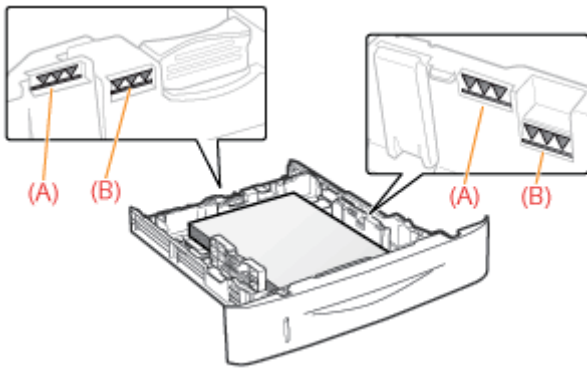

6

Plaats de papierlade in de printer.

Registreer vervolgens een papierformaat.
"Het papierformaat registreren"

Let op (Papierlade)

Zie ook "Belangrijke veiligheidsvoorschriften".

BELANGRIJK

Wanneer u voor het eerst na installatie van de papierinvoer papier plaatst

Voordat u papier plaatst, moet u de printer eenmaal inschakelen.

Raak het zwarte rubberen kussen (A) in de lade niet aan.

Dat kan problemen met de invoer tot gevolg hebben.

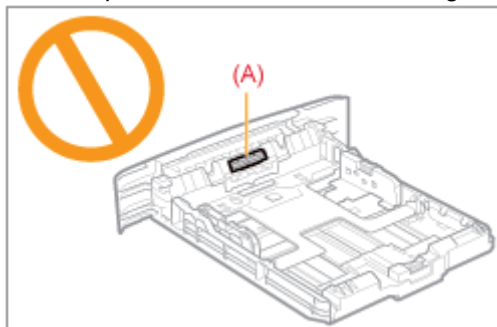

Afdrukken vanuit de Lade 2 (optioneel)

Zorg ervoor dat Lade 1 is ingesteld voordat u afdrukt vanuit Lade 2. Als u afdrukt vanuit Lade 2 terwijl Lade 1 niet is ingesteld, ontstaan papierstoringen.

Trek de papierlade tijdens het afdrukken niet naar buiten.

Dit kan leiden tot papierstoringen of tot schade aan de printer.

Wanneer slecht gesneden papier wordt gebruikt

Er kunnen meerdere vellen papier tegelijk worden ingevoerd. In dat geval waaiert u de stapel goed uit en maakt u een rechte stapel door het papier enkele malen op een vlakke ondergrond te stoten voordat u de stapel plaatst.

Het papierformaat registreren

De papierlade van deze printer kan het papierformaat niet automatisch detecteren. U moet daarom het formaat van het geplaatste papier registreren.

Registreer het papierformaat aan de hand van de volgende procedure.

OPMERKING

Wanneer u een papierformaat registreert

Aangezien u geen papierformaat kunt registreren wanneer de printer bezig is, controleert u of de printer inactief is voordat u het papierformaat registreert.

U kunt het papierformaat alleen registreren wanneer een van de volgende berichten wordt weergegeven.

- <Opgegeven papier verschilt van geplaatst papier>
- <Papier is op>

1

Klik op [] in de taakbalk van Windows en selecteer de printernaam.

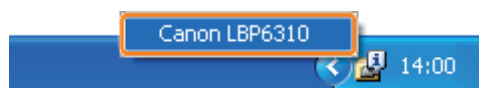

2

Open het menu [Opties] en selecteer [Apparaatinstellingen] → [Lade-instellingen].

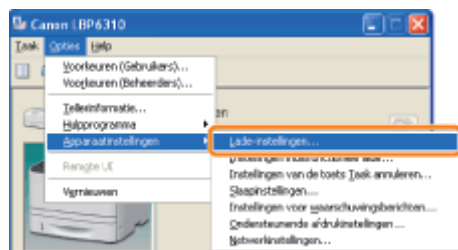

3

Registreer het papierformaat.

(1) Selecteer het formaat van het papier in de papierlade.

- Lade 1: De papierlade die bij de printereenheid werd geleverd
- Lade 2: De papierlade van de optionele papierinvoer

(2) Klik op [OK].

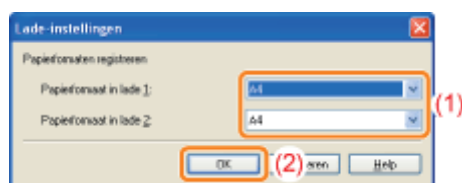

Zie "[Basisprocedure voor afdrucken](#)" voor meer informatie over de basisprocedure voor afdrucken.

† Als u afdrukt op papier van een aangepast formaat, moet u het formaat van dat papier vooraf in het

printerstuurprogramma registreren.

- ▣ "Een aangepast papierformaat registreren"

Papier in de multifunctionele lade plaatsen

† Zie "Geschikt papier" voor informatie over het papier dat u in de multifunctionele lade kunt plaatsen.

Zie "Let op (Multifunctionele lade)" voordat u papier plaatst.

1

Open de multifunctionele lade en trek de aanvullende lade uit.

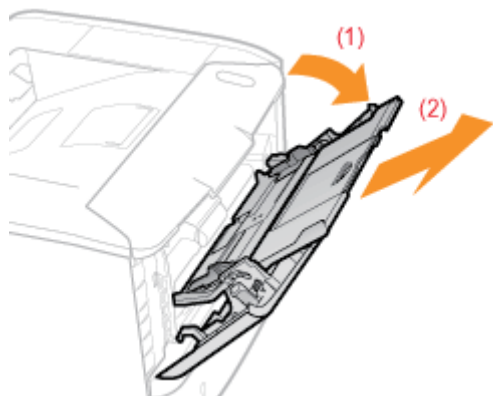

Lang papier plaatsen

Open ook het ladeverlengstuk.

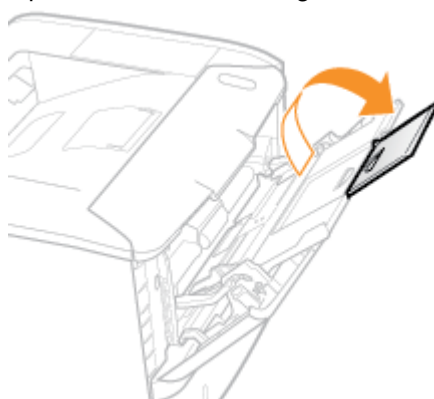

2

Stel de papiergeleiders iets breder af dan de werkelijke papierbreedte.

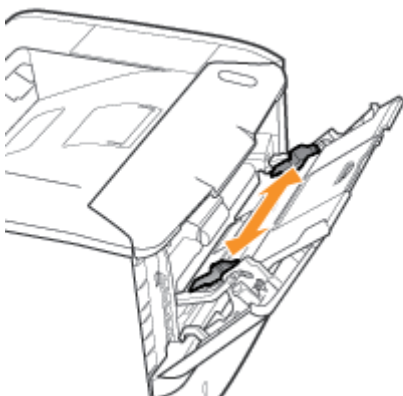

3

Plaats het papier voorzichtig met de te bedrukken zijde boven in de lade totdat de stapel de achterkant van de lade raakt.

Plaats papier in staande richting.

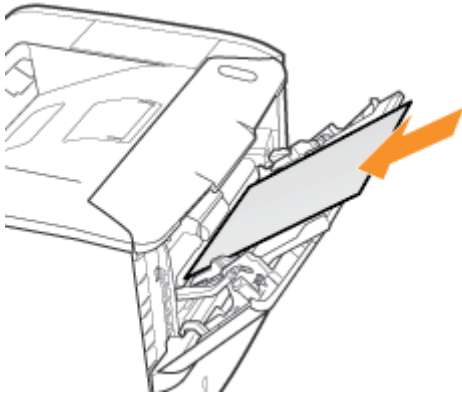

BELANGRIJK

Wanneer wordt afgedrukt op enveloppen

Zie "[Afdrukken op enveloppen](#)" en plaats het papier in de juiste richting.

OPMERKING

Wanneer wordt afgedrukt op papier met een briefhoofd of logo

Zie "[Invoerrichting van papier](#)" en plaats het papier in de juiste richting.

4

Stel de papiergeleiders af op de breedte van het papier.

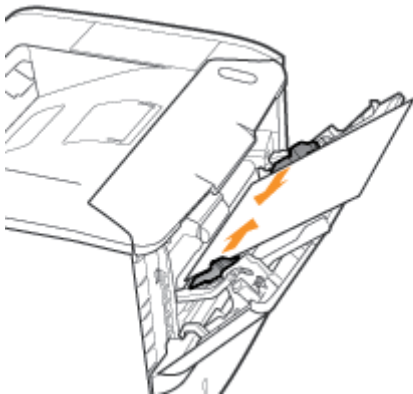

BELANGRIJK

Zorg ervoor dat u de papiergeleiders afstelt op de breedte van het papier.

Als de papiergeleiders te los of te strak zijn afgesteld, kan dat leiden tot invoerproblemen of papierstoringen.

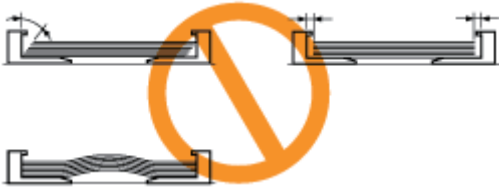

5

Zorg ervoor dat de papierstapel niet hoger is dan de markeringen voor de invoerlimiet (A).

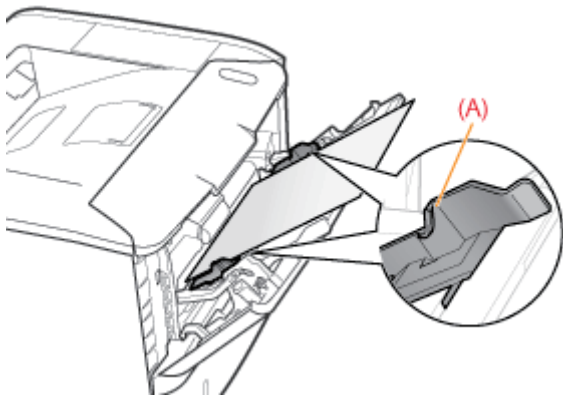

 Zie "[Basisprocedure voor afdrukken](#)" voor meer informatie over de basisprocedure voor afdrukken.

† Als u afdrukt op papier van een aangepast formaat, moet u het formaat van dat papier vooraf in het printerstuurprogramma registreren.

➤ "[Een aangepast papierformaat registreren](#)"

Let op (Multifunctionele lade)

Zie ook "Belangrijke veiligheidsvoorschriften".

BELANGRIJK

Richtlijnen voor het plaatsen van papier in de multifunctionele lade

- Plaats het papier recht in de lade.
- Als de achterste rand van de stapel niet goed is uitgelijnd, kan dit leiden tot invoerproblemen of papierstoringen.
- Als het papier aan de hoeken gekruld of gevouwen is, strijkt u het papier glad voordat u het in de printer plaatst.

Raak het papier in de multifunctionele lade niet aan en trek het niet naar buiten tijdens het printen.

Dit kan leiden tot papierstoringen of tot schade aan de printer.

Wanneer slecht gesneden papier wordt gebruikt

Er kunnen meerdere vellen papier tegelijk worden ingevoerd. In dat geval waaiert u de stapel goed uit en maakt u een rechte stapel door het papier enkele malen op een vlakke ondergrond te stoten voordat u de stapel plaatst.

Duw niet op de bovenkant van de multifunctionele lade en oefen er niet teveel druk op uit.

Dit kan schade aan de multifunctionele lade tot gevolg hebben.

Basisprocedure voor afdrukken

In dit gedeelte wordt de basisprocedure beschreven voor het afdrukken vanuit een toepassing, waarbij Adobe Reader als voorbeeld wordt gebruikt.

† De afdrukprocedure kan verschillen, al naar gelang de toepassing die u gebruikt.

Zie "Let op (Basisprocedure voor afdrukken)" voordat u gaat afdrukken.

1

Plaats papier in de papierlade of de multifunctionele lade.

➤ "Papierinvoer en -uitvoer"

2

Open in Adobe Reader het PDF-bestand dat u wilt afdrukken.

3

Selecteer [Afdrukken] in het menu [Bestand].

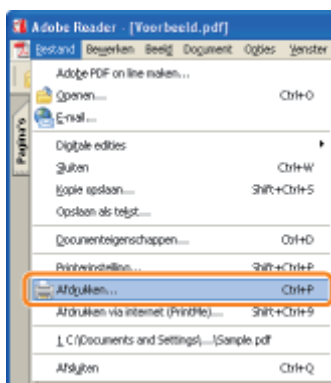

4

Configureer de afdrukvoorkeuren.

(1) Selecteer deze printer.

† U kunt de printernaam wijzigen in de printermap (➤ "[Basisbewerkingen/Diverse informatie voor Windows](#)").

(2) Configureer de afdrukvoorkeuren.

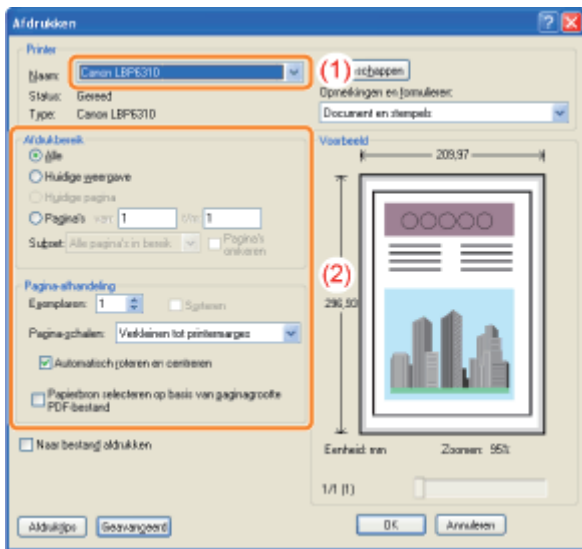

5

Klik op [Eigenschappen].

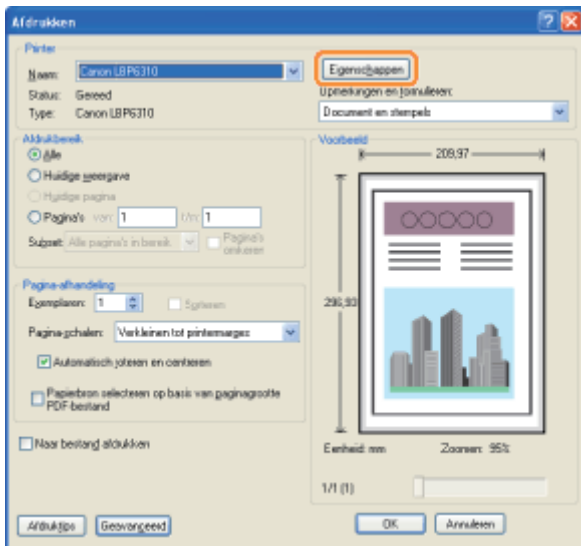

6

Geef de instelling op voor [Afdrukstijl].

- (1) Open het tabblad [Afwering].
- (2) Selecteer [Dubbelzijdig afdrukken] of [Enkelzijdig afdrukken].

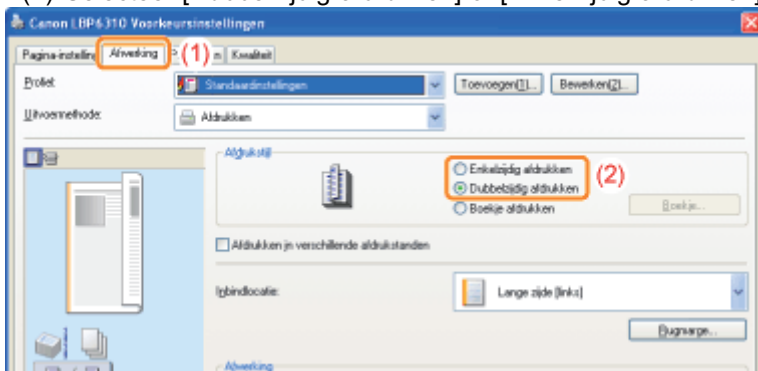

7

Geef de instellingen op voor [Paginaformaat] en [Uitvoerformaat].

- (1) Open het tabblad [Pagina-instelling].
- (2) Selecteer het paginaformaat van het document dat met een toepassing werd gemaakt.
- (3) Selecteer deze optie als het formaat van het geplaatste papier afwijkt van het formaat van de gegevens.

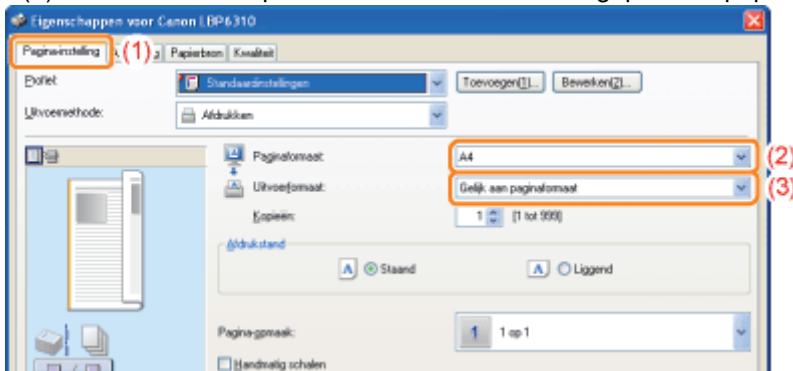

BELANGRIJK

Als de instellingen [Paginaformaat] en [Uitvoerformaat] niet hetzelfde zijn

De grootte van de afdruk wordt automatisch aangepast aan de grootte van de pagina.

8

Geef de instellingen op voor [Papierbron] en [Papiersoort].

- (1) Open het tabblad [Papierbron].
- (2) Selecteer de papierbron die u wilt gebruiken.
- (3) Selecteer het type papier dat in de papierbron is geplaatst.*

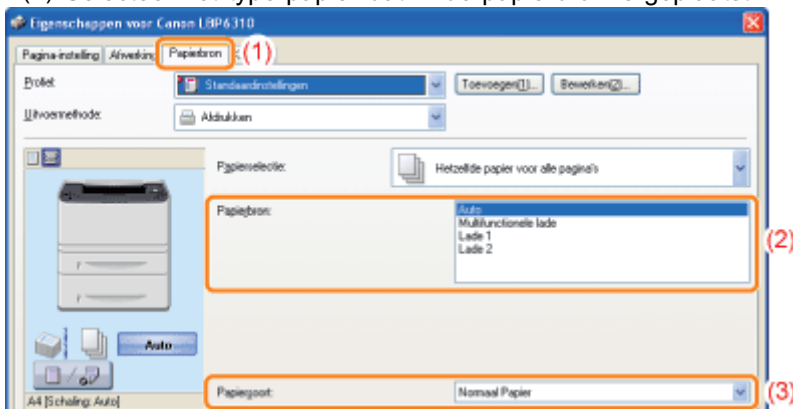

* Geef de instelling voor de papiersoort als volgt op.

Papiersoort	Instelling voor [Papiersoort]
Normaal papier (60 tot 90 g/m ²)	[Normaal papier] (Standaard) [Normaal papier L]**
Zwaar papier (91 tot 150 g/m ²)	[Zwaar papier 1]
Zwaar papier (151 tot 163 g/m ²)	[Zwaar papier 2]
Transparanten	[Transparant]
Etiket	[Etiket]
Indexkaart	[Envelop]
Envelop	[Envelop]

**

Als het afgedrukte papier krult (de afgedrukte kant krult naar buiten) wanneer u afdrukt met [Normaal papier] geselecteerd, selecteert u [Normaal papier L].

OPMERKING

Het voorbeeldvenster gebruiken om een papierbron op te geven

U kunt een papierbron ook opgeven door op de papierbron of op [Auto] te klikken in het voorbeeld wanneer [] is geselecteerd.



Bij het afdrucken op zwaar papier (91 tot 120 g/m²) vanuit de papierlade

Selecteer [Lade 1] of [Lade 2] (optioneel) in [Papierbron].

- † Als u [Auto] selecteert, kunt u niet afdrucken vanuit de papierlade. (Papier wordt ingevoerd vanuit de multifunctionele lade.)

9

Geef de overige gewenste afdrukvoorkeuren op.

- † "[Handige afdrukfuncties](#)" bevat een beschrijving van de afdrukprocedures waarbij verschillende printerfuncties worden gebruikt. Maak volledig gebruik van alle functies van deze printer.

OPMERKING

Meer informatie over de instellingen

Raadpleeg de Help.

-  "[De helpfunctie gebruiken](#)"

10

Bevestig de instellingen en klik op [OK].



→ Het dialoogvenster [Afdrukken] wordt opnieuw weergegeven.

11

Klik op [OK].

→ De printer begint met afdrucken.

Als de printer niet goed kan afdrucken

-  "Er kan niet worden afgedrukt (USB-verbinding)"
-  "Er kan niet worden afgedrukt (LAN-verbinding)"
-  "Er kan niet worden afgedrukt (via de afdrukserver)"

Let op (Basisprocedure voor afdrukken)

BELANGRIJK

Wanneer wordt afgedrukt vanuit de papierlade

Controleer of het formaat van het papier in de papierlade overeenkomt met het geregistreerde papierformaat.

➤ ["Het papierformaat registreren"](#)

OPMERKING

Installeer het printerstuurprogramma.

Het printerstuurprogramma is software die vereist is voor afdrukken met deze printer. Installeer het printerstuurprogramma voordat u gaat afdrukken.

➤ ["Het printerstuurprogramma installeren"](#)

Wanneer u afdrukt op een aangepast papierformaat

U moet het aangepaste papierformaat eerst registreren in het printerstuurprogramma.

➤ ["Een aangepast papierformaat registreren"](#)

De inhoud die wordt opgegeven in de "[Basisprocedure voor afdrukken](#)"

De instellingen die hier worden opgegeven, gelden alleen voor gegevens die vanuit dezelfde toepassing worden afgedrukt. Als de toepassing wordt gesloten, worden de gewijzigde instellingen teruggezet op de standaardwaarden.

Zie "[De standaardwaarden voor de afdrukvoorkeuren wijzigen](#)" voor meer informatie over de procedure voor het wijzigen van de standaardwaarden voor de afdrukvoorkeuren.

De helpfunctie gebruiken

Raadpleeg de instructies in de Help voor meer informatie over de instellingen van het printerstuurprogramma of het printerstatusvenster.

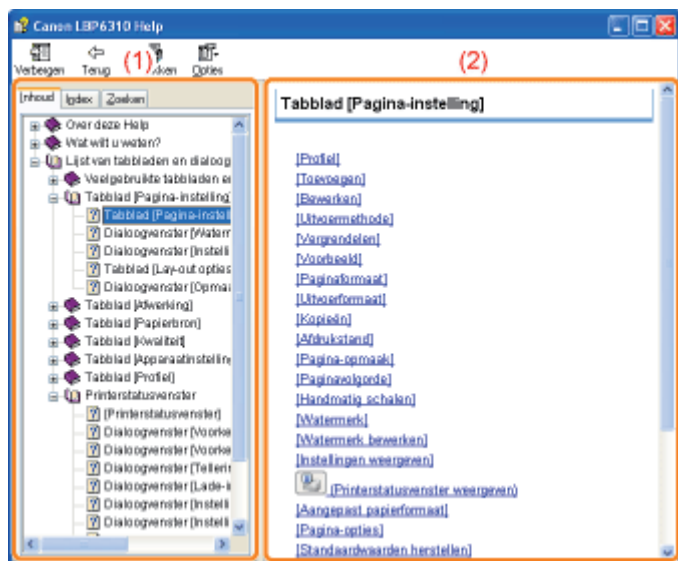

(1) Navigatievenster

Selecteer een onderwerp voor de gewenste optie.

- **Tabblad [Inhoud]**

De titels van de tabbladen, dialoogvensters, enzovoort worden weergegeven.

Selecteer een tabblad, dialoogvenster, enzovoort voor uw gewenste optie.

- **Tabblad [Index]**

Geeft de lijst [Index] weer.

Typ een trefwoord bij [Geef op welk trefwoord u wilt zoeken] of blader omlaag in de lijst met trefwoorden en dubbelklik op de optie waarover u informatie wilt.

- **Tabblad [Zoeken]**

Geef een willekeurig woord of willekeurige zin op om in het onderwerp te zoeken.

Typ het woord of de zin bij [Geef op naar welk(e) woord(en) u wilt zoeken] en klik op [Onderwerpen].

Dubbelklik in de lijst met onderwerpen op een tabblad, dialoogvenster, enzovoort voor uw gewenste optie.

(2) Onderwerpvenster

De instellingen worden weergegeven voor elk tabblad of dialoogvenster.

Klik op de gewenste optie om de bijbehorende beschrijving weer te geven.

De Help weergeven

Wanneer de Help wordt weergegeven vanuit het printerstuurprogramma

Klik op [Help].

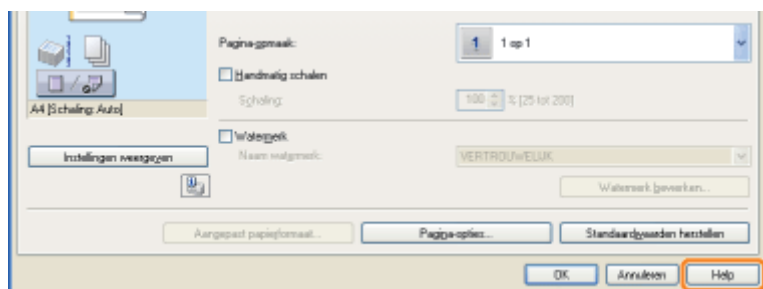

Wanneer de Help wordt weergegeven vanuit het printerstatusvenster

Selecteer [Help-onderwerpen] in het menu [Help].



Een taak annuleren

U kunt een afdruktaak annuleren aan de hand van een van de volgende methoden.

- † U kunt geen taken van andere gebruikers annuleren. (Voor de afdrukserveromgeving kunt u afdruktaken annuleren op de afdrukserver.)

[Een afdruktaak annuleren met behulp van de afdrukwachtrij](#)

Wanneer meerdere taken worden afgedrukt, kunt u een taak selecteren en annuleren.

[Een afdruktaak annuleren met behulp van het printerstatusvenster](#)

U kunt een taak die momenteel wordt afgedrukt, met één klik annuleren.

<Als u de taak van een andere gebruiker wilt annuleren>

Als u niet kunt afdrukken omdat een fout is opgetreden in een afdruktaak van een andere gebruiker, gebruikt u de toets [] (Taak annuleren) om de taak te annuleren.

- ‡ "Een afdruktaak annuleren met behulp van de toets Taak annuleren"

- † Als u de printer en computer aansluit met een LAN-kabel, kunt u een afdruktaak ook annuleren via de Remote UI.

Een afdruktaak annuleren vanuit de Remote UI

1. Start de Remote UI.
 - ‡ "De Remote UI starten"
2. Open het menu [Job Manager], selecteer [Print Job] en klik op [Delete].

Een afdruktaak annuleren met behulp van de afdrukwachtrij

1

Open de afdrukwachtrij.

Bij weergave vanuit het printerstatusvenster

1. Klik op [] in de taakbalk van Windows en selecteer de printer naam.

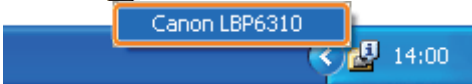

2. Klik op [] (Afdrukwachtrij).

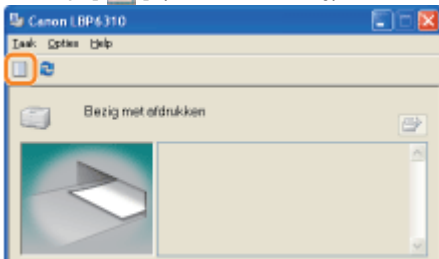

Bij weergave vanuit de printermap

1. Open de printermap.
 - ❖ "Basisbewerkingen/Diverse informatie voor Windows"
2. Dubbelklik op het pictogram van deze printer.

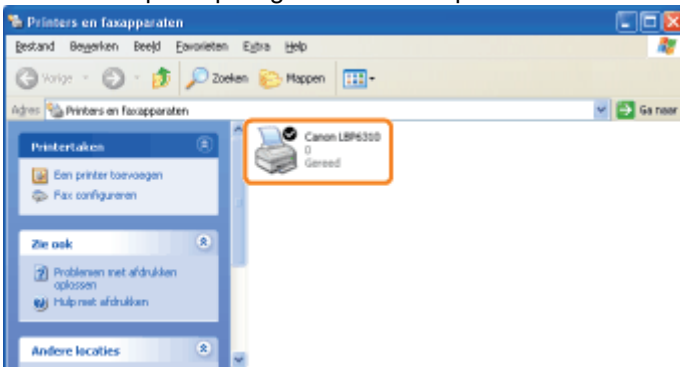

2

Klik met de rechtermuisknop op de taak die u wilt annuleren en selecteer [Annuleren] in de keuzelijst.

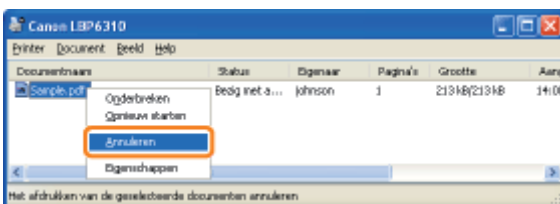

Als een afdruktaak niet wordt weergegeven

Taken van andere gebruikers worden niet weergegeven. (Voor de afdrukserveromgeving worden alle afdruktaken op de afdrukserver weergegeven.)

Als een fout is opgetreden in een afdruktaak van een andere gebruiker, gebruikt u de toets [] (Taak annuleren)

om de taak te annuleren.

☛ "Een afdruktaak annuleren met behulp van de toets Taak annuleren"

 **OPMERKING**

Meer informatie over de afdrukwachtrij

Raadpleeg de Help van Windows.

3

Klik op [Ja] om de afdruktaak te annuleren.

 **Als u een taak niet kunt annuleren**

U kunt geen taak annuleren waarvan de pagina's al worden afgedrukt.

Een afdruktaak annuleren met behulp van het printerstatusvenster

1

Klik op [] in de taakbalk van Windows en selecteer de printernaam.

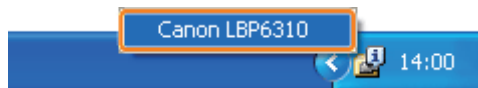

2

Klik op [] (Taak annuleren) om de afdruktaak te annuleren.

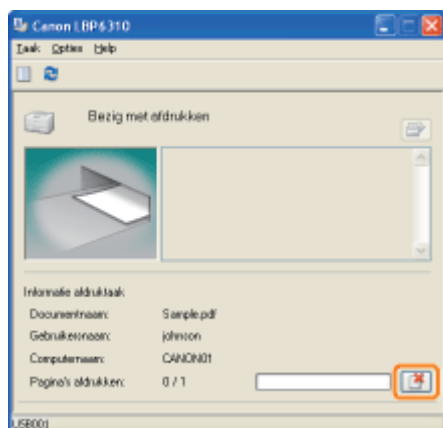

? Als u een taak niet kunt annuleren

- U kunt geen taak annuleren waarvan de pagina's al worden afgedrukt.
- U kunt geen taken van andere gebruikers annuleren. (Voor de afdrukserveromgeving kunt u afdruktaken annuleren op de afdrukserver.)

Als een fout optreedt tijdens het afdrukken van een taak van een andere gebruiker, gebruikt u de toets [] (Taak annuleren) om de taak te annuleren.

➤ "Een afdruktaak annuleren met behulp van de toets Taak annuleren"

Een afdruktaak annuleren met behulp van de toets Taak annuleren

1

Druk op de toets [] (Taak annuleren) op het bedieningspaneel om de taak te annuleren.

Zodra u de toets loslaat, wordt het annuleren van de taak gestart.

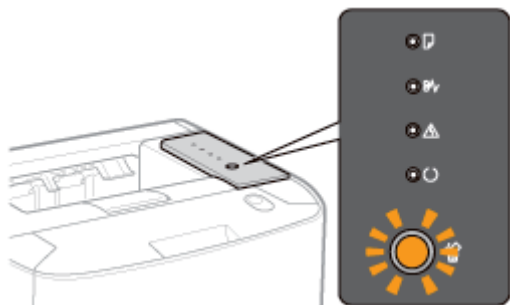

Als u een taak niet kunt annuleren

- De pagina's die al worden afgedrukt, kunt u niet annuleren
- Wanneer de printer van de ene afdruktaak op de andere overgaat op het moment dat de toets [] (Taak annuleren) wordt ingedrukt (als de taak op het moment dat de toets wordt ingedrukt en de taak op het moment dat de toets wordt losgelaten, verschillend zijn), kan geen van beide taken worden geannuleerd.
- Afhankelijk van de instellingen voor het dialoogvenster [Instellingen van de toets Taak annuleren] in het printerstatusvenster, bent u wellicht niet gemachtigd om een taak te annuleren.

OPMERKING

De betekenis van het indicatielampje (Taak annuleren) (oranje)

- Terwijl de toets wordt ingedrukt: Aan
- Terwijl een taak wordt geannuleerd: Knippert

De taaktypen opgeven die met de toets [] (Taak annuleren) kunnen worden geannuleerd

U kunt de taaktypen die kunnen worden geannuleerd, opgeven in het dialoogvenster [Instellingen van de toets Taak annuleren] in het printerstatusvenster.

Raadpleeg de Help voor meer informatie over het dialoogvenster [Instellingen van de toets Taak annuleren].

 ["De helpfunctie gebruiken"](#)

De printerstatus controleren

U kunt de huidige printerstatus controleren in het printerstatusvenster.

❏ "Printerstatusvenster"

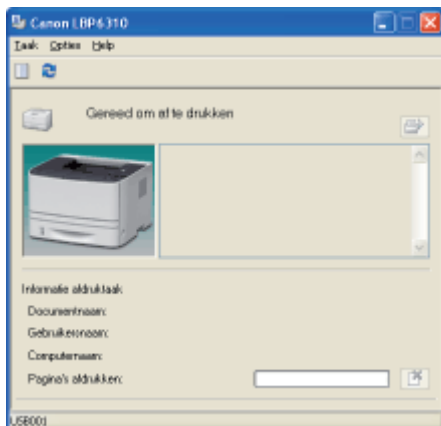

In het printerstatusvenster wordt de huidige printerstatus aangegeven met berichten, animaties en pictogrammen. Als u problemen ondervindt tijdens het afdrukken, controleert u het printerstatusvenster.

✍ **OPMERKING**

Als u de printer en computer aansluit met een LAN-kabel

U kunt de printerstatus ook bekijken op het tabblad [Status] in de Remote UI.

❏ ["Schermindeling van de Remote UI \(Details van elke instellingenpagina\)"](#)

Afdrukken op verschillende soorten papier

↳ [Afdrukken op normaal papier, zwaar papier of indexkaarten](#)

↳ [Afdrukken op transparanten](#)

↳ [Afdrukken op etiketten](#)

↳ [Afdrukken op enveloppen](#)

↳ [Afdrukken op papier van een aangepast formaat](#)

↳ [Invoerrichting van papier](#)

Afdrukken op normaal papier, zwaar papier of indexkaarten

Geschiktheid papier controleren

Met deze printer kan worden afgedrukt op normaal papier (60 tot 90 g/m²) en zwaar papier (91 tot 163 g/m²) van de volgende formaten, of op indexkaarten.

Standaardformaten	A4*, B5, A5, A6, Legal*, Letter*, Executive en 16K
Aangepaste papierformaten	Breedte 76,2 tot 215,9 mm, Lengte 127,0 tot 355,6 mm

* Kan worden gebruikt voor dubbelzijdig afdrukken. (Zwaar papier van 121 tot 163 g/m² kan niet worden gebruikt voor dubbelzijdig afdrukken.)

† Er kan ook gerecycled papier worden gebruikt.

OPMERKING

Bij gebruik van papier met aangepast formaat

Zie "[Afdrukken op papier van een aangepast formaat.](#)"

Papier plaatsen

U kunt verschillende papiersoorten in de papierlade of multifunctionele lade plaatsen.

○: Beschikbaar —: Niet beschikbaar

Papiersoort	Papierlade	Multifunctionele lade
Normaal papier (60 tot 90 g/m ²)	○	○
Zwaar papier (91 tot 120 g/m ²)	○	○
Zwaar papier (121 tot 163 g/m ²)	—	○
Indexkaart	—	○

➤ "[Papier in de papierlade plaatsen](#)"

➤ "[Papier in de multifunctionele lade plaatsen](#)"

Afdrukken vanuit een toepassing

Na het plaatsen van papier kunt u afdrukken.

➤ "[Basisprocedure voor afdrukken](#)"

† De afdruksnelheid neemt af wanneer u afdrukt op zwaar papier (91 tot 163 g/m²) of indexkaarten.

Afdrukken op transparanten

Geschiktheid transparanten controleren

Met deze printer kan worden afgedrukt op transparanten met het volgende formaat.

Standaardformaten

A4, Letter

Transparanten plaatsen

Transparanten kunnen alleen in de multifunctionele lade worden geplaatst.

➤ ["Papier in de multifunctionele lade plaatsen"](#)

<Richtlijnen voor het plaatsen van transparanten>

- Waaier de transparanten goed uit en lijn de randen uit voordat u de transparanten plaatst om te voorkomen dat ze aan elkaar blijven plakken. Als ze niet voldoende worden uitgewaaierd, kunnen meerdere vellen tegelijk worden ingevoerd waardoor papierstoringen kunnen ontstaan.



- Houd de transparanten bij de randen vast wanneer u ze uitwaaiert of uitlijnt en zorg ervoor dat u de afdrukkzijde niet aanraakt.
- Let op dat u geen vegen of vlekken maakt op de afdrukkzijde van de transparanten, bijvoorbeeld in de vorm van vingerafdrukken, stof of olie. Dit kan de afdrukkwaliteit aantasten.

Afdrukken vanuit een toepassing

Na het plaatsen van de transparanten kunt u afdrukken.

➤ ["Basisprocedure voor afdrukken"](#)

† Haal elk vel na het afdrukken uit de uitvoer.

? Als de uitgevoerde transparanten omkrullen

Gebruik de sub-uitvoerlade als uitvoerlade.

➤ ["Papierinvoer en -uitvoer"](#)

Afdrukken op etiketten

Geschiktheid etiketten controleren

Met deze printer kan worden afgedrukt op etiketten met het volgende formaat.

Standaardformaten	A4, B5, A5, A6, Legal, Letter, Executive en 16K
Aangepaste papierformaten	Breedte 76,2 tot 215,9 mm, Lengte 127,0 tot 355,6 mm

- † Het gebruik van de volgende typen etiketten kan papierstoringen tot gevolg hebben die lastig zijn op te lossen, of kan leiden tot schade aan de printer.
- Etiketten die losgehaald of gedeeltelijk gebruikt zijn
 - Gecoate etiketten die gemakkelijk loskomen van het ondervel
 - Etiketten met een onregelmatige lijmlaag

Etiketten plaatsen

Etiketten kunnen alleen in de multifunctionele lade worden geplaatst.

➤ ["Papier in de multifunctionele lade plaatsen"](#)

<Richtlijnen voor het plaatsen van etiketten>

- Waaier de etiketten goed uit en lijn de randen uit voordat u de etiketten plaatst. Als ze niet voldoende worden uitgewaaierd, kunnen meerdere vellen tegelijk worden ingevoerd waardoor papierstoringen kunnen ontstaan.



- Let op dat u geen vegen of vlekken maakt op de afdrukszijde van de etiketten, bijvoorbeeld in de vorm van vingerafdrukken, stof of olie. Dit kan de afdrukkwaliteit aantasten.

Afdrukken vanuit een toepassing

Na het plaatsen van de etiketten kunt u afdrukken.

➤ ["Basisprocedure voor afdrukken"](#)

- † De afdruksnelheid neemt af bij afdrukken op etiketten.

? Als de uitgevoerde etiketten omkrullen

Gebruik de sub-uitvoerlade als uitvoerlade.

➤ ["Papierinvoer en -uitvoer"](#)

Afdrukken op enveloppen

Geschiktheid enveloppen controleren

Met deze printer kan op de volgende enveloppen worden afgedrukt.

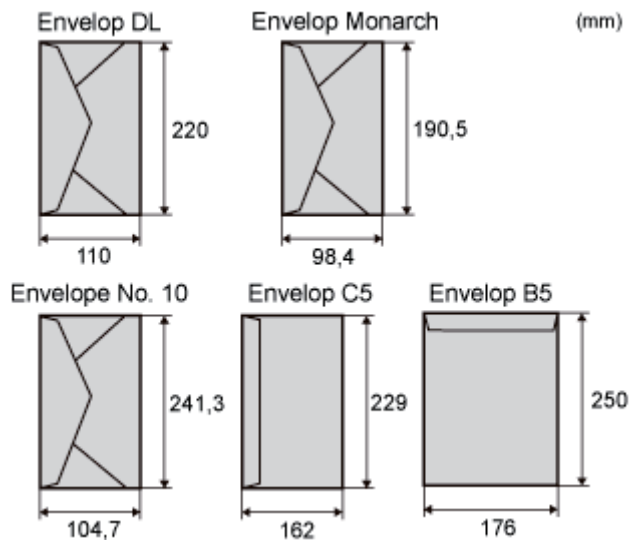

† Het gebruik van de volgende typen enveloppen kan papierstoringen tot gevolg hebben die lastig zijn op te lossen, of kan leiden tot schade aan de printer.

- Enveloppen met sluitclips of druksluitingen
- Enveloppen met adresvensters
- Enveloppen met lijm op de oppervlakte
- Gekreukte of gekrulde enveloppen
- Enveloppen van slecht fabrikaat met ongelijk gelijmde delen
- Enveloppen met een onregelmatige vorm

Enveloppen plaatsen

Enveloppen kunnen alleen in de multifunctionele lade worden geplaatst.

➤ "Papier in de multifunctionele lade plaatsen"

<Richtlijnen voor het plaatsen van enveloppen>

- Plaats enveloppen als volgt in de juiste richting.

(← : Invoerrichting)

Enveloppe No. 10 (COM10), Envelop C5, Envelop DL en Envelop Monarch

<Met de voorzijde naar boven>

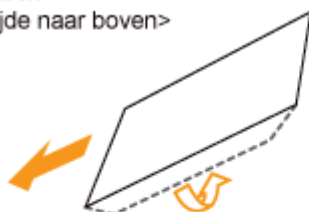
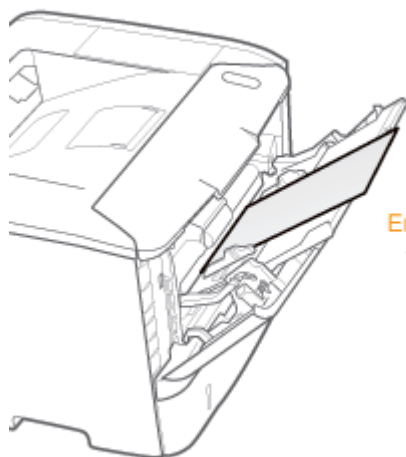

*Sluit de flap en plaats de envelop.

Envelop B5

<Met de voorzijde naar boven>

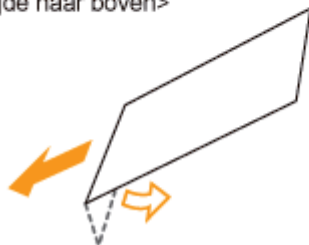

*Sluit de flap en plaats de envelop.

- Lijn enveloppen als volgt uit voordat u ze plaatst.

1. Plaats de stapel enveloppen op een vlak oppervlak en druk de stapel plat om de resterende lucht te laten ontsnappen.

Druk de randen vervolgens stevig aan.



2. Maak stevige hoeken van de enveloppen soepel en strijk eventuele oneffenheden glad zoals in de afbeelding.



3. Maak van de enveloppen een rechte stapel door ze met de zijanten op een vlakke ondergrond te kloppen.



Afdrukken vanuit een toepassing

Na het plaatsen van de enveloppen kunt u afdrukken.

❖ "Basisprocedure voor afdrukken"

- † Druk niet af op de gegomde zijde van enveloppen.
- † De afdruksnelheid neemt af bij afdrukken op enveloppen.
- † Wanneer de enveloppen zijn afgedrukt, kunnen ze omkrullen.

? Als de uitgevoerde enveloppen omkrullen

Gebruik de sub-uitvoerlade als uitvoerlade.

❖ "Papierinvoer en -uitvoer"

Afdrukken op papier van een aangepast formaat

Geschiktheid van papier van aangepast formaat controleren

Met deze printer kan worden afgedrukt op de volgende aangepaste papierformaten.

Papierlade	Breedte 105,0 tot 215,9 mm, Lengte 148,0 tot 355,6 mm
Multifunctionele lade	Breedte 76,2 tot 215,9 mm, Lengte 127,0 tot 355,6 mm

Papier van aangepast formaat plaatsen

U kunt verschillende papiersoorten van aangepast formaat in de papierlade of multifunctionele lade plaatsen.

○ : Beschikbaar — : Niet beschikbaar

Papiersort	Papierlade	Multifunctionele lade
Normaal papier (60 tot 90 g/m ²)	○	○
Zwaar papier (91 tot 120 g/m ²)	○	○
Zwaar papier (121 tot 163 g/m ²)	—	○

➤ ["Papier van aangepast formaat plaatsen"](#)

Een aangepast papierformaat registreren

Als u afdrukt op papier van een aangepast formaat, moet u het formaat van dat papier vooraf in het printerstuurprogramma registreren.

➤ ["Een aangepast papierformaat registreren"](#)

Afdrukken vanuit een toepassing

Na het plaatsen van papier van aangepast formaat kunt u afdrukken.

➤ ["Basisprocedure voor afdrukken"](#)

† De afdruksnelheid neemt af wanneer u afdrukt op zwaar papier (91 tot 163 g/m²).

Papier van aangepast formaat plaatsen

OPMERKING

Wanneer u papier van aangepast formaat in de multifunctionele lade plaatst

Plaats papier van aangepast formaat op dezelfde manier als papier van standaardformaat.

➤ "Papier in de multifunctionele lade plaatsen"

Het laden van papier van aangepast formaat in de papierlade

† Zie "Geschikt papier" voor meer informatie over het papier dat u in de papierlade kunt plaatsen.

† U plaatst papier in lade 2 (optioneel) op dezelfde manier als in lade 1.

Zie "Let op (Papierlade)" voordat u papier plaatst.

1

Trek de papierlade eruit.

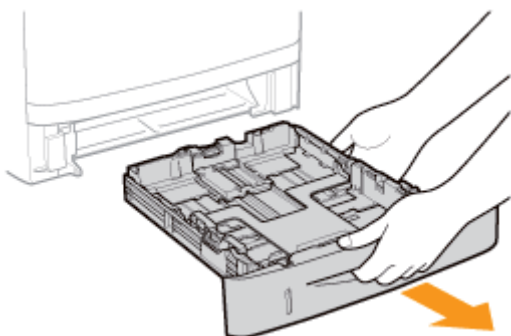

2

Stel de papiergeleiders iets breder af dan de werkelijke papierbreedte.

Houd de ontgrendeling (A) ingedrukt en verschuif de papiergeleiders.

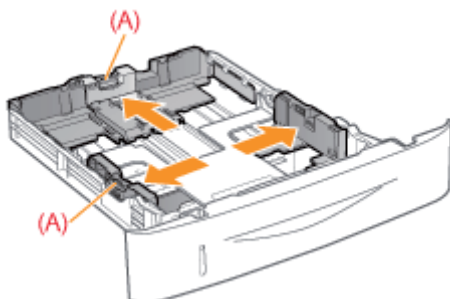

3

Plaats het papier met de afdrukzijde naar beneden, zodanig dat de randen van de papierstapel zijn uitgelijnd met de voorzijde van de papierlade.

Plaats papier in staande richting.

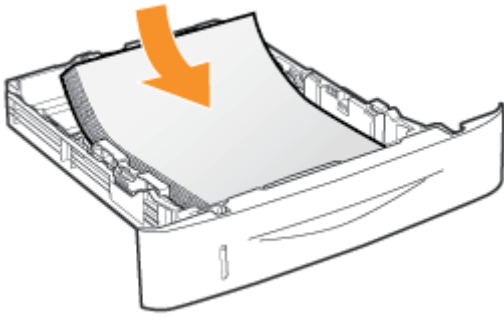

OPMERKING

Wanneer wordt afgedrukt op papier met een briefhoofd of logo

Zie "Invoerrichting van papier" en plaats het papier in de juiste richting.

4

Stel de papiergeleiders af op het geplaatste papier.

Houd de ontgrendeling (A) ingedrukt en verschuif de papiergeleiders.

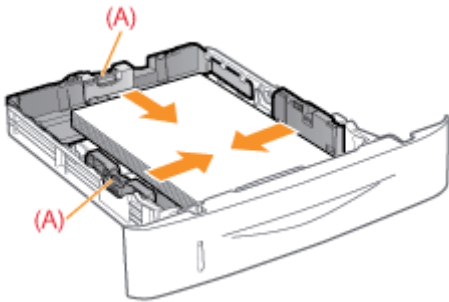

Wanneer u papier met een lengte korter dan A5 plaatst

Stel de achterste papiergeleider af op de lengte van het papier.

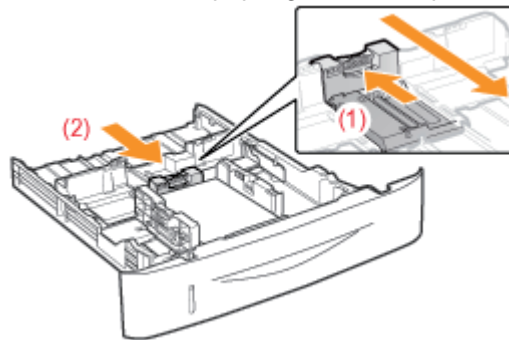

BELANGRIJK

Zorg ervoor dat u de papiergeleiders goed afstelt op het papier.

Als de papiergeleiders te los of te strak zijn afgesteld, kan dat leiden tot invoerproblemen of papierstoringen.

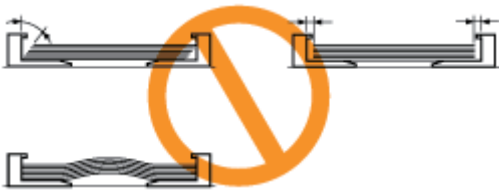

5

Controleer of de papierstapel niet hoger is dan de markeringen voor de invoerlimiet (A) of (B).

- (A): Papier groter dan A5
- (B): Papier kleiner dan A5

† Zorg ervoor dat de papierstapel niet hoger is dan de markeringen voor de invoerlimiet. Als de stapel hoger is dan de markeringen voor de invoerlimiet, kan dit leiden tot invoerproblemen.

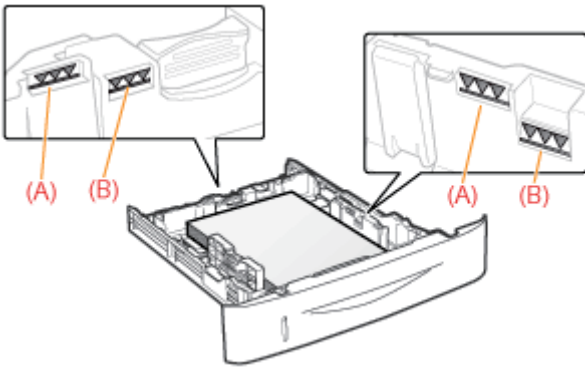

6

Plaats de papierlade in de printer.

- Registreer vervolgens een papierformaat.
 - "[Het papierformaat registreren](#)"

Een aangepast papierformaat registreren

1

Open de printermap.

❖ "Basisbewerkingen/Diverse informatie voor Windows"

2

Klik met de rechtermuisknop op het pictogram van deze printer en selecteer [Voorkeursinstellingen voor afdrukken] in de keuzelijst.

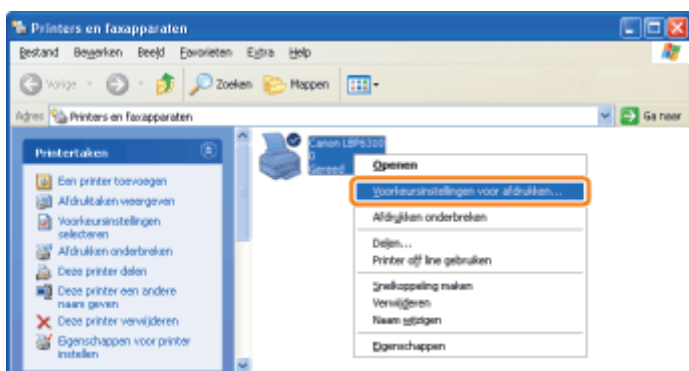

3

Geef het dialoogvenster [Instellingen van aangepast papierformaat] weer.

- (1) Open het tabblad [Pagina-instelling].
- (2) Klik op [Aangepast papierformaat].

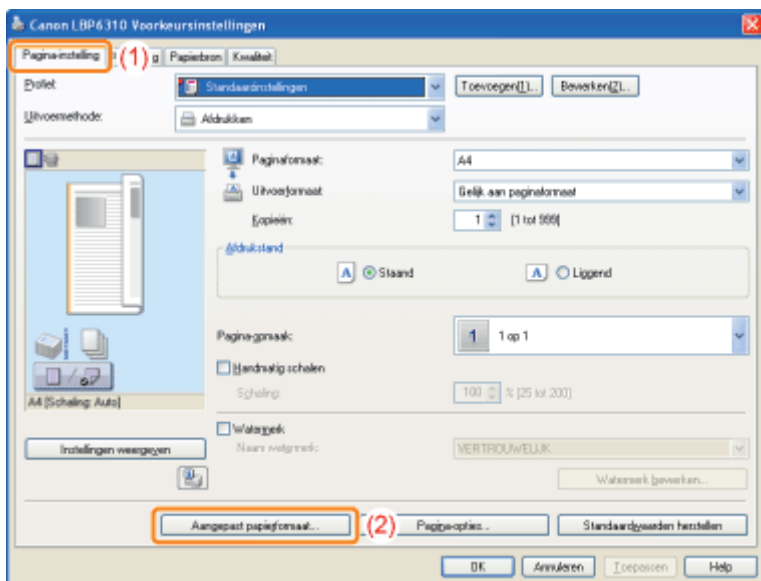

4

Geef het aangepaste papierformaat op.

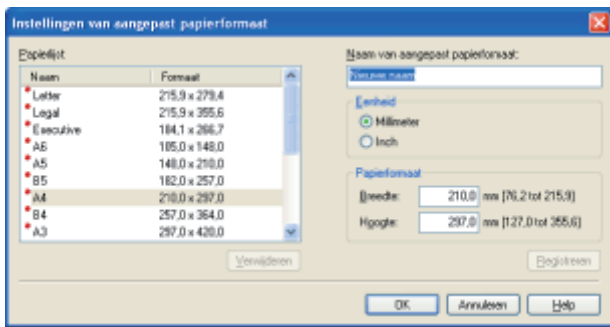

[Naam van aangepast papierformaat]	Voer de naam in van het toe te voegen aangepaste papierformaat. U kunt maximaal 31 tekens invoeren.
[Eenheid]	Stel de eenheid in die voor het instellen van het aangepaste papierformaat moet worden gebruikt.
[Papierformaat]	Stel de hoogte en breedte in voor het aangepaste papierformaat ([Hoogte] \geq [Breedte]). Geef het aangepaste papierformaat op in staande richting ([Hoogte] \geq [Breedte]) binnen door de gebruiker te definiëren afmetingen.

5

Registreer het aangepaste papierformaat.

(1) Klik op [Registreren].

† Het aantal aangepaste papierformaten dat kan worden toegevoegd, is afhankelijk van de systeemomgeving.

(2) Bevestig dat het aangepaste papierformaat aan de [Papierlijst] moet worden toegevoegd.

(3) Klik op [OK].

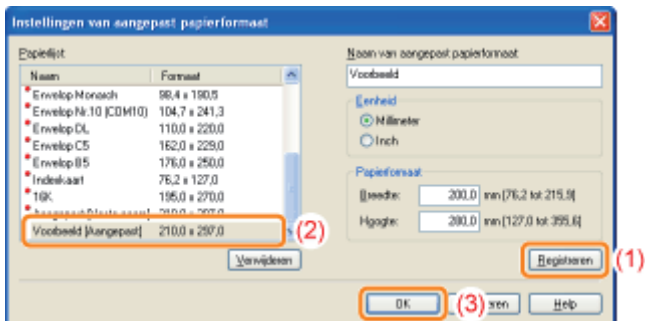



Invoerrichting van papier

Als u papier wilt bedrukken dat is voorzien van een briefhoofd of logo, plaatst u het papier als volgt in de juiste invoerrichting.

† Zie "[Afdrukken op enveloppen](#)" wanneer u afdrukt op enveloppen.

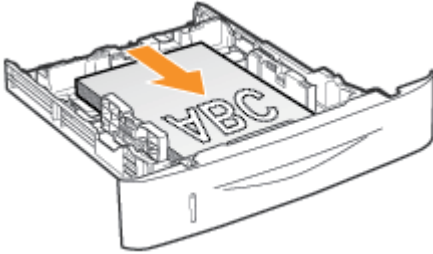
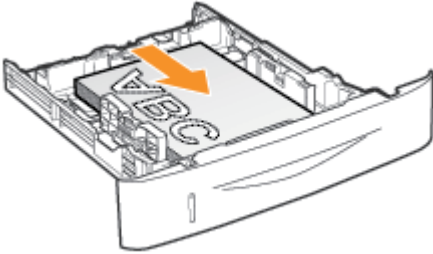
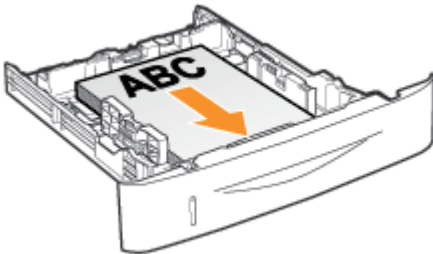
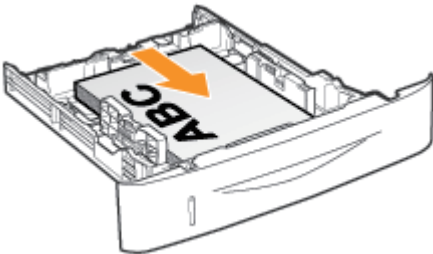
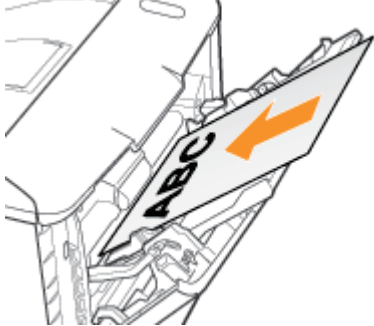
(→ : Invoerrichting)

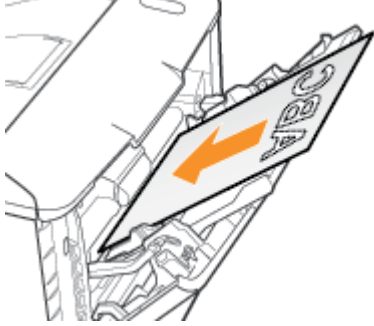
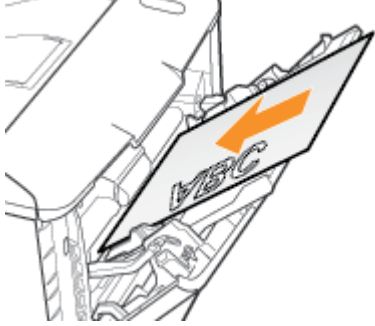
	Lay-out Staand	Lay-out Liggend
Papierlade (Enkelzijdig afdrukken)	 <p>(Met de afdrukszijde naar beneden)</p>	 <p>(Met de afdrukszijde naar beneden)</p>
Papierlade (Dubbelzijdig afdrukken)	 <p>(Met de voorkant naar boven)</p>	 <p>(Met de voorkant naar boven)</p>
Multifunctionele lade (Enkelzijdig afdrukken)	 <p>(Met de afdrukszijde naar boven)</p>	 <p>(Met de afdrukszijde naar boven)</p>
Multifunctionele lade (Dubbelzijdig afdrukken)	 <p>(Met de voorkant naar beneden)</p>	 <p>(Met de voorkant naar beneden)</p>

Handige afdrukfuncties

➤ **Het instellingenschermb scherm weergeven**

➤ **Enkelzijdig afdrukken en Dubbelzijdig afdrukken**

➤ **Afdrukken op schaal**

➤ **Lay-out afdrukken (N-pagina afdrukken)**

➤ **Een afbeelding afdrukken op papierformaat groter dan A4 (Poster afdrukken)**

➤ **Boekje afdrukken**

➤ **Een watermerk toevoegen aan een document dat u wilt afdrukken (Watermerk afdrukken)**

➤ **Randen, de datum, enzovoort afdrukken**

➤ **Gegevens combineren voordat u afdrukt**

➤ **De uitvoermethode wijzigen al naar gelang de afdrukgegevens of het aantal exemplaren**

➤ **De beeldkwaliteit of grijsschaal aanpassen**

➤ **De afdrukvoorkeuren registreren**

- De standaardwaarden voor de afdrukvoorkeuren wijzigen
- Veelgebruikte afdrukvoorkeuren opslaan (Een "Profiel" toevoegen/bewerken/verwijderen)

Het instellingenschermb weergeven

U kunt de verschillende afdrukvoorkeuren weergeven in het instellingenschermb van het printerstuurprogramma.

U kunt het instellingenschermb op de volgende manieren weergeven.

Het venster openen vanuit een toepassing

De instellingen die hier worden opgegeven, gelden alleen voor gegevens die vanuit dezelfde toepassing worden afgedrukt. Als de toepassing wordt gesloten, worden de gewijzigde instellingen teruggezet op de standaardwaarden.

• Procedure

(De procedure kan verschillen al naar gelang de toepassing die u gebruikt.)

1. Selecteer [Afdrukken] in het menu [Bestand] van de toepassing.
2. Selecteer deze printer en klik op [Eigenschappen] of [Voorkeuren].

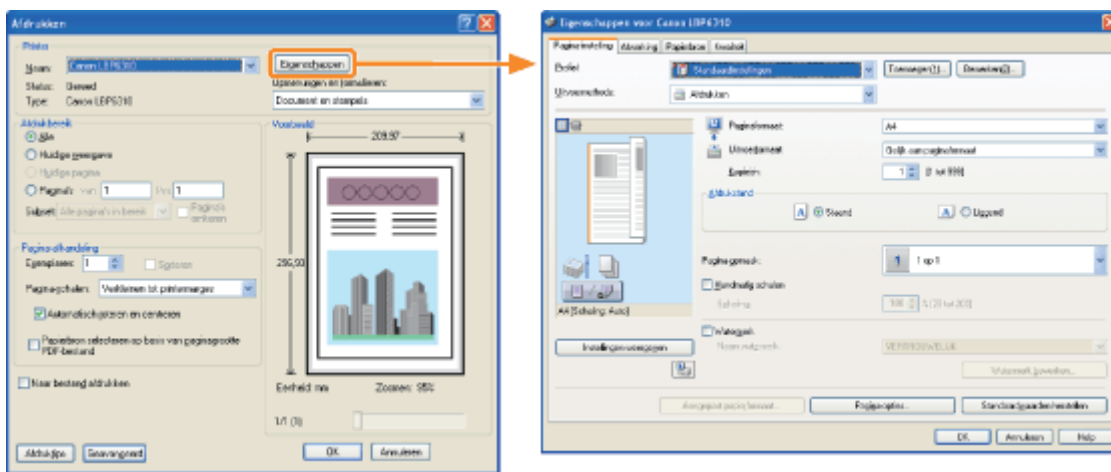

Het venster openen vanuit de printermap (↗ "Basisbewerkingen/Diverse informatie voor Windows")

<Scherm met afdrukvoorkeuren>

U kunt de standaardwaarden wijzigen voor afdrukvoorkeuren die voor alle gegevens gelden.

• Procedure

Klik met de rechtermuisknop op het pictogram van deze printer en selecteer [Voorkeursinstellingen voor afdrukken] in de keuzelijst.

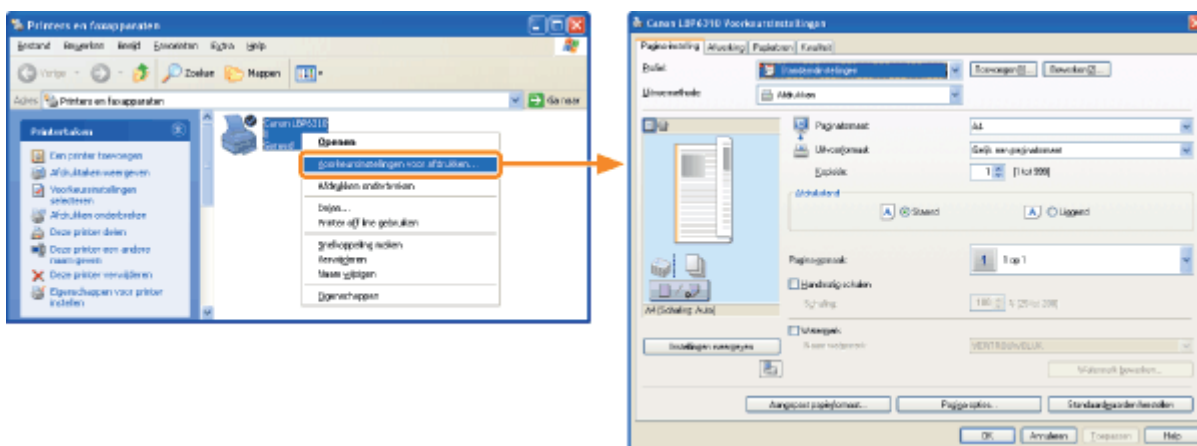

<Scherm met printereigenschappen>

U kunt de instellingen voor de papierbron opgeven, de 'profielen' opgeven die aan de server moeten worden toegevoegd, enzovoort.

• Procedure

Klik met de rechtermuisknop op het pictogram van deze printer en selecteer [Eigenschappen] of [Eigenschappen voor printer] in de keuzelijst.

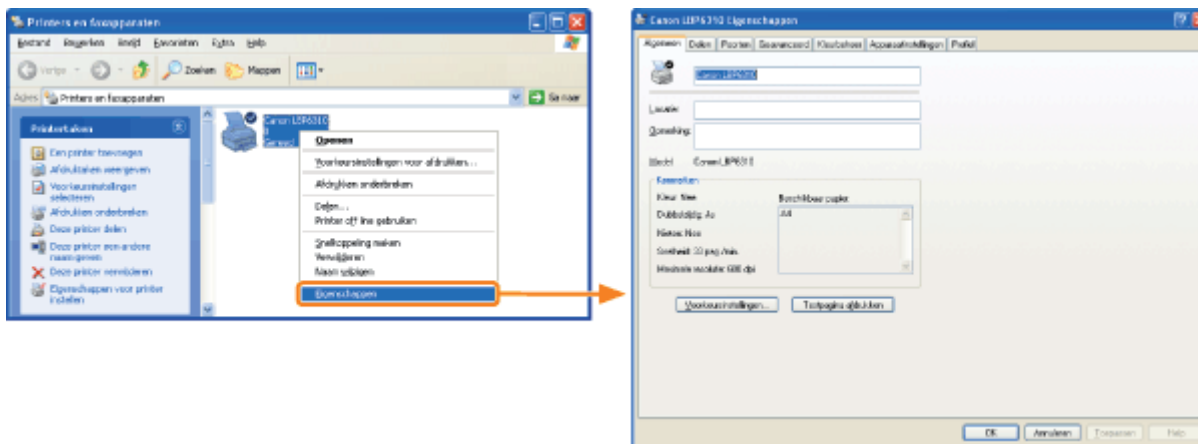

OPMERKING

Voor meer informatie over de instellingen

Raadpleeg de Helpfunctie.

• "De helpfunctie gebruiken"

De tabbladen die in Windows worden weergegeven

De volgende tabbladen worden weergegeven in Windows. Raadpleeg de Helpfunctie van Windows voor meer informatie.

- Tabblad [Algemeen]
- Tabblad [Delen]
- Tabblad [Poorten]
- Tabblad [Geavanceerd]
- Tabblad [Kleurbeheer]
- Tabblad [Beveiliging]

Het printerstuurprogramma

De functies van het printerstuurprogramma kunnen veranderen na een upgrade.

Enkelzijdig afdrucken en Dubbelzijdig afdrucken

U kunt selecteren of u wilt afdrucken op één zijde of beide zijden van elk papier vel. De standaardinstelling is dubbelzijdig afdrucken.



Het volgende papier kan worden gebruikt voor dubbelzijdig afdrucken.

Papiersoort	Papierformaat
Normaal papier (60 tot 90 g/m ²) Zwaar papier (91 tot 120 g/m ²)	A4, Legal, Letter

Zie "Let op (Enkelzijdig afdrucken en Dubbelzijdig afdrucken)" voordat u dubbelzijdig afdrukt.

BELANGRIJK

Richtlijnen voor dubbelzijdig afdrucken

- Raak tijdens dubbelzijdig afdrucken het papier pas aan wanneer het volledig is uitgevoerd. Het papier wordt eerst gedeeltelijk uitgevoerd nadat de voorzijde is bedrukt en wordt vervolgens opnieuw ingevoerd om te worden bedrukt op de achterzijde.
- Zorg ervoor dat u de klep voor uitvoerselectie sluit voordat u dubbelzijdig afdrukt.
↳ "Papierinvoer en -uitvoer"

Afdrukken op de achterkant van papier dat eerder is gebruikt (handmatig dubbelzijdig afdrucken)

U kunt met deze printer handmatig dubbelzijdig afdrucken door de achterkant van het papier in de printer te plaatsen* dat eerder is gebruikt zelfs als het papier niet kan worden gebruikt voor dubbelzijdig afdrucken.

Drukt u op de achterkant af van papier dat eerder is gebruikt, strijk dan oneffenheden glad en plaats ieder vel papier apart in de multifunctionele lade.

* U kunt alleen papier gebruiken waarop deze printer heeft afgedrukt. U kunt bovendien niet opnieuw afdrucken op de bedrukte zijde.

1

Zet de hendel voor het papierformaat in de juiste stand voor het papierformaat voor dubbelzijdig afdrucken.

† Als de hendel niet in de juiste stand wordt geplaatst, kan dit leiden tot invoerproblemen of papierstoringen.

1. Open de klep van de duplex-eenheid.

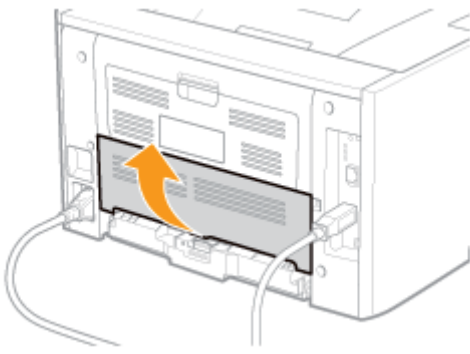

2. Stel de blauwe hendel voor het papierformaat (A) in op de juiste stand.

- A4: Trek de hendel naar u toe.
- Letter of Legal: Druk de hendel verder in de printer.

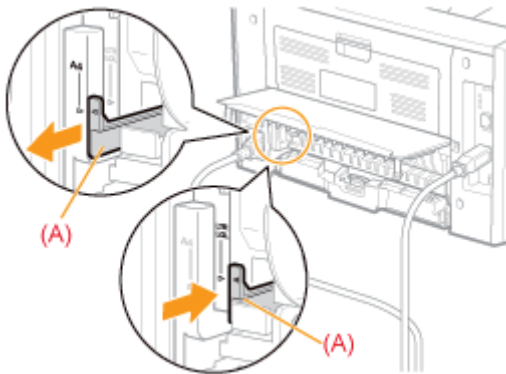

3. Sluit de klep van de duplex-eenheid.

2

Open het instellingenschermb van het printerstuurprogramma.

➤ "Het instellingenschermb weergeven"

3

Geef de instelling op voor [Afdrukstijl].

- (1) Open het tabblad [Afwering].
- (2) Selecteer [Enkelzijdig afdrukken] of [Dubbelzijdig afdrukken].

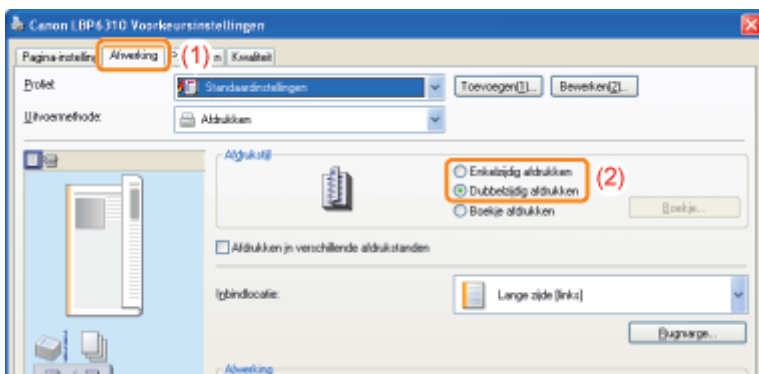

OPMERKING

Het voorbeeldvenster gebruiken om de instelling op te geven

U kunt ook een afdrukstijl opgeven door op de knop in het voorbeeldvenster te drukken.



 : [Enkelzijdig afdrukken]

 : [Dubbelzijdig afdrukken]

4

Klik op [OK].

† Zie "[Basisprocedure voor afdrukken](#)" voor meer informatie over de basisprocedure voor afdrukken.

Let op (Enkelzijdig afdrucken en Dubbelzijdig afdrucken)

OPMERKING

Invoerrichting van papier

Bij dubbelzijdig afdrucken wordt de achterzijde van het papier het eerst bedrukt. Daarom moet het papier in tegengestelde richting worden geplaatst ten opzichte van enkelzijdig afdrucken.

Bij het afdrucken op dergelijk papier met een briefhoofd, waarbij de voorzijde en de richting vaststaan, leest u "[Invoerrichting van papier](#)" en plaatst u het papier in de juiste richting.

Wanneer voor het laatste blad enkelzijdig afdrucken voldoende is

In gevallen waarbij de laatste pagina van een taak voor dubbelzijdig afdrucken kan worden geproduceerd met enkelzijdig afdrucken, kunt u door het opgeven van de volgende instelling sneller afdrucken dan met normaal dubbelzijdig afdrucken.

1. Klik op [Geavanceerde instellingen] op het tabblad [Afwerking].
2. Stel [Druk bij instelling Dubbelzijdig afdrucken laatste pagina af in de Enkelzijdige afdrukmodus] in op [Aan].

Echter bij dubbelzijdig afdrucken op geperforeerd papier of papier dat is voorzien van een opdruk, kan de invoerrichting of het afdrukgebied van de laatste pagina afwijken van de overige pagina's. In dat geval geeft u [Uit] op.

Afdrukken op schaal

U kunt afdrukken met automatisch schalen overeenkomstig het papierformaat of met willekeurig schalen.



1

Open het instellingenschermb van het printerstuurprogramma.

❖ "Het instellingenschermb weergeven"

2

Geef de instellingen op voor schaling.

Afdrukken met automatisch schalen overeenkomstig het papierformaat

- (1) Open het tabblad [Pagina-instelling].
- (2) Selecteer het paginaformaat van het document dat met een toepassing werd gemaakt.
- (3) Selecteer het formaat van het papier in de papierbron.

Als u een ander papierformaat selecteert bij [Paginaformaat], worden de afdrukgegevens automatisch verkleind of vergroot.

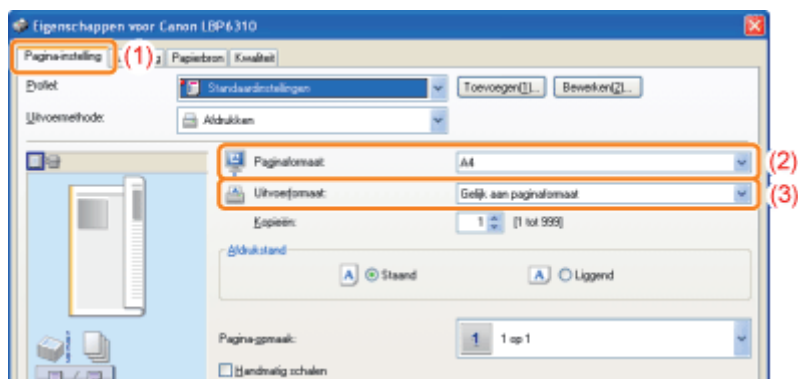

Afdrukken met willekeurig schalen

- (1) Open het tabblad [Pagina-instelling].
- (2) Schakel het selectievakje [Handmatig schalen] in.
- (3) Geef de gewenste schaalfactor op.

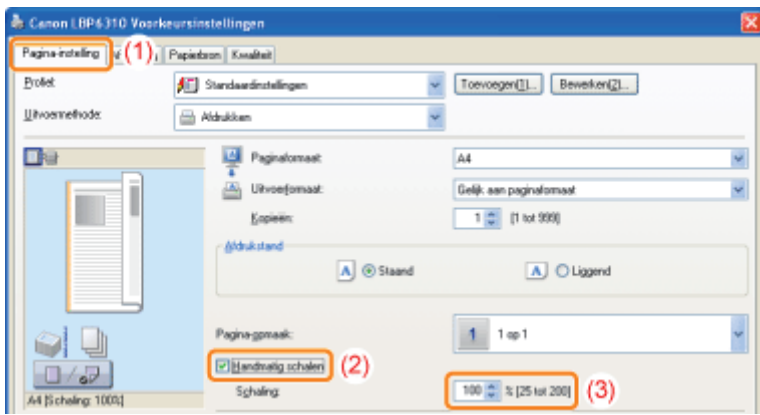

3

Klik op [OK].

† Zie "[Basisprocedure voor afdrukken](#)" voor meer informatie over de basisprocedure voor afdrukken.

Lay-out afdrukken (N-pagina afdrukken)

U kunt meerdere pagina's op één vel afdrukken.

Dit is een afdrukmethode die ook wel intensief afdrukken of N-pagina's afdrukken wordt genoemd.



BELANGRIJK

De functie van een toepassing voor het afdrukken van een document als een gesorteerde set exemplaren

Sommige toepassingen bieden de functie een document af te drukken als een gesorteerde set exemplaren. Gebruik deze functie niet bij het afdrukken van meerdere pagina's op één vel. Het document wordt mogelijk niet juist afgedrukt.

1

Open het instellingenschermb van het printerstuurprogramma.

➤ "Het instellingenschermb weergeven"

2

Geef de instelling op voor [Pagina-opmaak].

(1) Open het tabblad [Pagina-instelling].

(2) Selecteer het aantal pagina's dat op één vel moet worden afgedrukt.

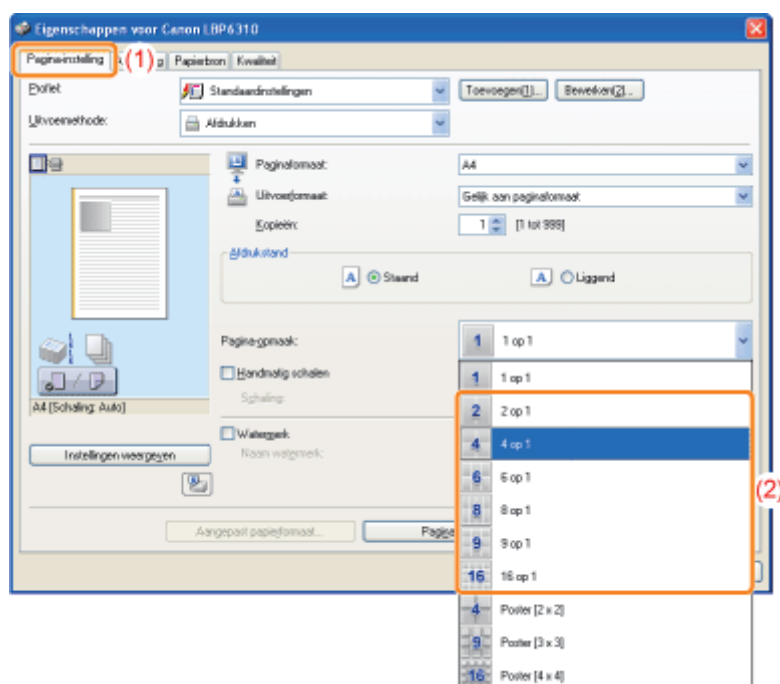

 Als u de instelling niet kunt opgeven

OPMERKING

Het voorbeeldvenster gebruiken om de instelling op te geven

U kunt ook een pagina-opmaak opgeven door meermaals met de linkermuisknop te klikken in de documentafbeelding of door met de rechtermuisknop te klikken op het voorbeeld wanneer [] is geselecteerd.

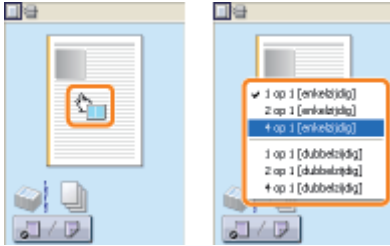

3

Geef de indeling op voor de paginavolgorde op papier.

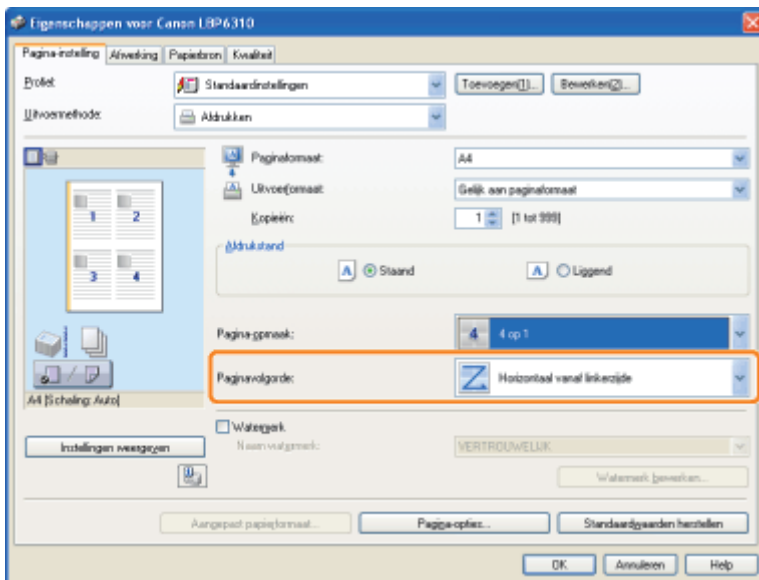

4

Klik op [OK].

† Zie "Basisprocedure voor afdrukken" voor meer informatie over de basisprocedure voor afdrukken.

Een afbeelding afdrukken op papierformaat groter dan A4 (Poster afdrukken)

U kunt een enkel paginabeeld vergroten en verdelen om het af te drukken op meerdere vellen papier. U kunt één grote poster maken door deze afdrukken aan elkaar te plakken.



1 Open het instellingenschermb van het printerstuurprogramma.

❏ "Het instellingenschermb weergeven"

2 Geef de instelling op voor poster afdrukken.

- (1) Open het tabblad [Pagina-instelling].
- (2) Selecteer [Poster [N × N]] (N = 2, 3, 4) bij [Pagina-opmaak].

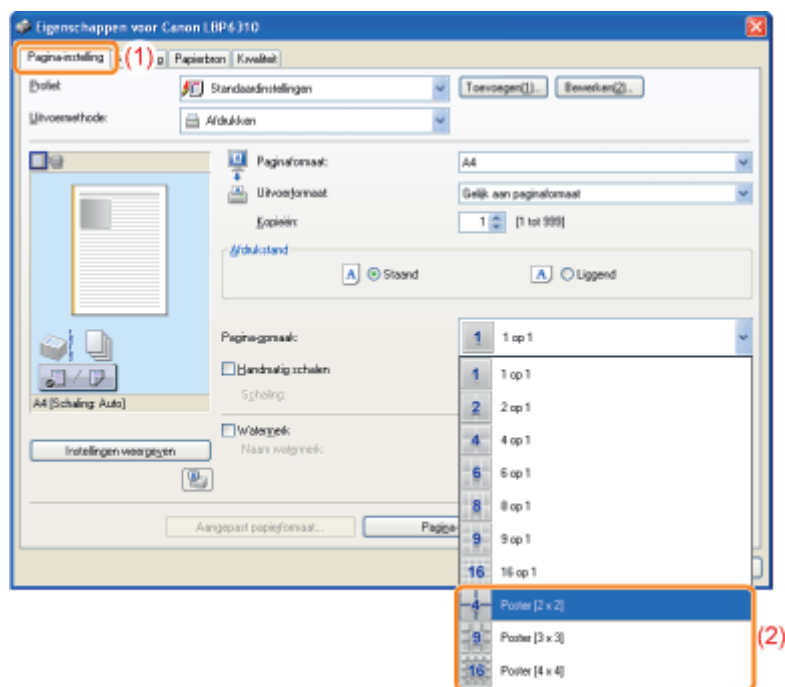

❓ Als u de instelling niet kunt opgeven

❏ "De instellingen voor het printerstuurprogramma kunnen niet worden gewijzigd"

3

Klik op [OK].

† Zie "[Basisprocedure voor afdrukken](#)" voor meer informatie over de basisprocedure voor afdrukken.

Boekje afdrukken

Met Boekje afdrukken kunt u een boekje maken door afdrukken dubbel te vouwen.

Bijvoorbeeld bij het maken van een boekje van 8 pagina's, worden in het totaal 2 vellen gebruikt omdat op elke zijde van het papier 2 pagina's worden afgedrukt.

Als u een boekje wilt maken met een groot aantal pagina's, kunt u ook een stapel vellen die in tweeën moeten worden gevouwen, opdelen in verschillende porties.

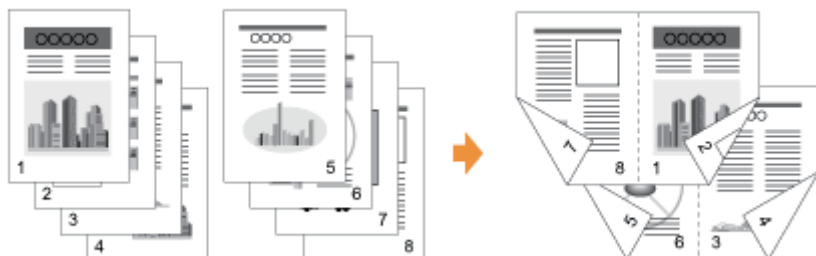

BELANGRIJK

Richtlijnen bij het afdrukken van boekjes

- Raak tijdens het afdrukken van boekjes het papier pas aan nadat het volledig is uitgevoerd. Het papier wordt eerst gedeeltelijk uitgevoerd nadat de voorzijde is bedrukt en wordt vervolgens opnieuw ingevoerd om te worden bedrukt op de achterzijde.
- Zorg ervoor dat u de klep voor uitvoerselectie sluit voordat u boekjes afdrukt.
➤ "Papierinvoer en -uitvoer"

1

Zet de hendel voor het papierformaat in de juiste stand voor het papierformaat voor het afdrukken van boekjes.

† Als de hendel niet in de juiste stand wordt geplaatst, kan dit leiden tot invoerproblemen of papierstoringen.

1. Open de klep van de duplex-eenheid.



2. Stel de blauwe hendel voor het papierformaat (A) in op de juiste stand.

- A4: Trek de hendel naar u toe.
- Letter of Legal: Druk de hendel verder in de printer.

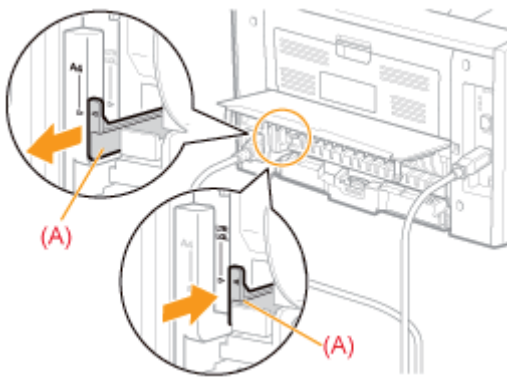

3. Sluit de klep van de duplex-eenheid.

2

Open het instellingenschermb van het printerstuurprogramma.

- "Het instellingenschermb weergegeven"

3

Geef de instelling op voor [Afdrukstijl].

- (1) Open het tabblad [Afwerving].
- (2) Selecteer [Boekje afdrukken].

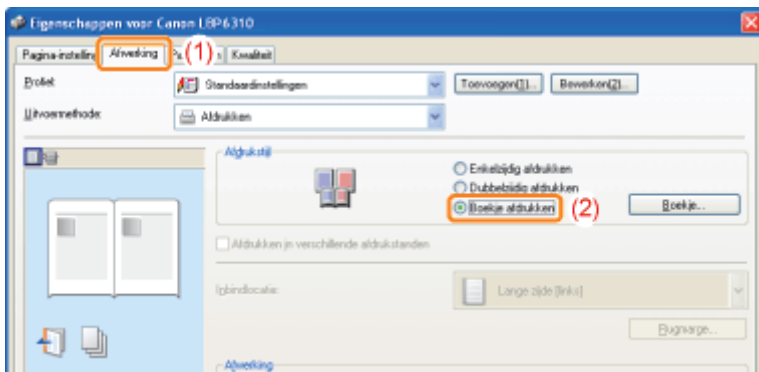

Als u de instelling niet kunt opgeven

- "De instellingen voor het printerstuurprogramma kunnen niet worden gewijzigd"

4

Geef de gewenste instellingen voor Boekje afdrukken in detail op.

- (1) Klik op [Boekje].
- (2) Geef alle instellingen op.
 - † Zie de Helpfunctie voor meer informatie over elke instelling.
 - "De helpfunctie gebruiken"
- (3) Klik op [OK]. Het tabblad [Afwerving] wordt opnieuw weergegeven.

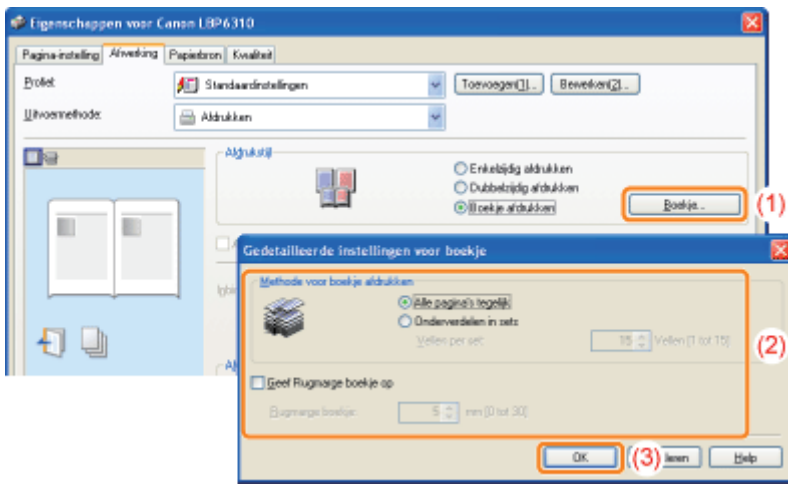

5

Klik op [OK].

† Zie "[Basisprocedure voor afdrukken](#)" voor meer informatie over de basisprocedure voor afdrukken.

Een watermerk toevoegen aan een document dat u wilt afdrukken (Watermerk afdrukken)

U kunt een watermerk (bijvoorbeeld [KOPIE] of [CONCEPT]) afdrukken over de documenten die door een toepassing zijn gemaakt.

Bovendien kunt u nieuwe watermerken toevoegen en de toegevoegde watermerken bewerken of verwijderen.



1 Open het instellingenschermb van het printerstuurprogramma.

➤ "Het instellingenschermb weergeven"

2 Selecteer een watermerk.

- (1) Open het tabblad [Pagina-instelling].
- (2) Schakel het selectievakje [Watermerk] in.
- (3) Selecteer de tekenreeks die als watermerk moet worden afgedrukt.

† Zie "Een watermerk toevoegen, bewerken of verwijderen" wanneer u een watermerk wilt toevoegen, bewerken of verwijderen.

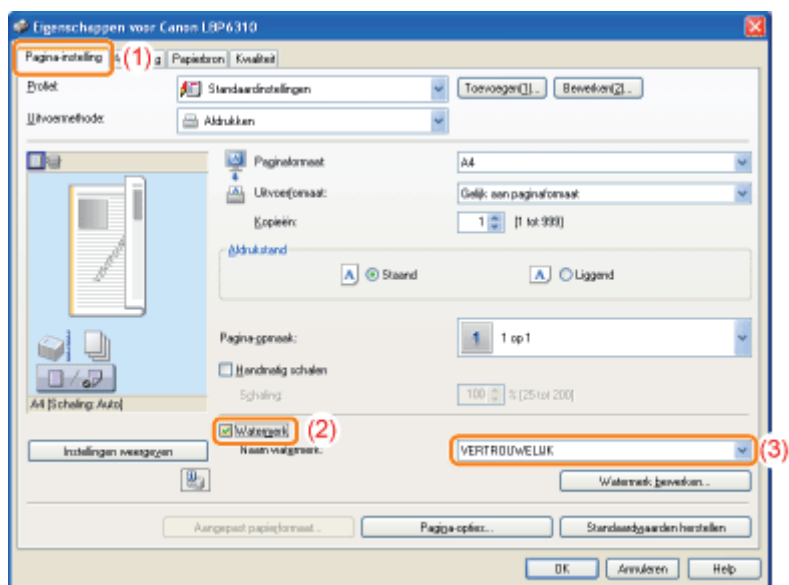

⚠ Als u het selectievakje [Watermerk] niet kunt selecteren

➤ "De instellingen voor het printerstuurprogramma kunnen niet worden gewijzigd"

3

Klik op [OK].

† Zie "[Basisprocedure voor afdrukken](#)" voor meer informatie over de basisprocedure voor afdrukken.

Een watermerk toevoegen, bewerken of verwijderen

1

Open het dialoogvenster [Watermerk bewerken].

- (1) Open het tabblad [Pagina-instelling].
- (2) Schakel het selectievakje [Watermerk] in.
- (3) Klik op [Watermerk bewerken].

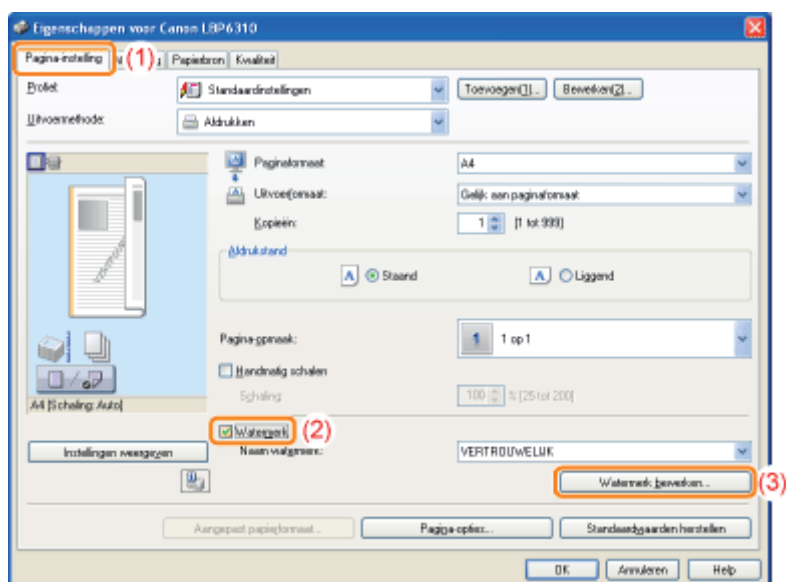

Als u het selectievakje [Watermerk] niet kunt selecteren

- "De instellingen voor het printerstuurprogramma kunnen niet worden gewijzigd"

2

U kunt een watermerk toevoegen, bewerken of verwijderen.

Wanneer u een watermerk wilt toevoegen

- (1) Klik op [Toevoegen].
- (2) Geef alle instellingen op.
 - † Zie de Helpfunctie voor meer informatie over elke instelling.
 - "De helpfunctie gebruiken"

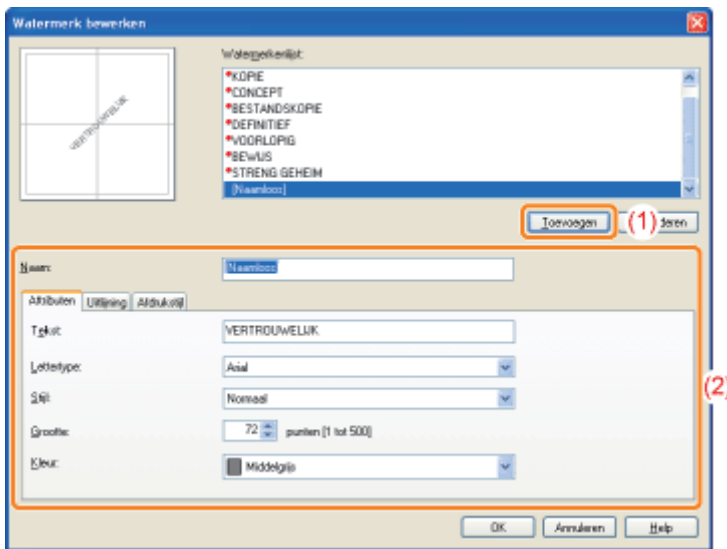

Wanneer u een watermerk wilt bewerken

- (1) Selecteer het watermerk dat u wilt bewerken in [Watermerkenlijst].
- (2) Bewerk het watermerk.

- † U kunt de standaardwatermerken niet bewerken.
- † Zie de Helpfunctie voor meer informatie over elke instelling.
 - "De helpfunctie gebruiken"

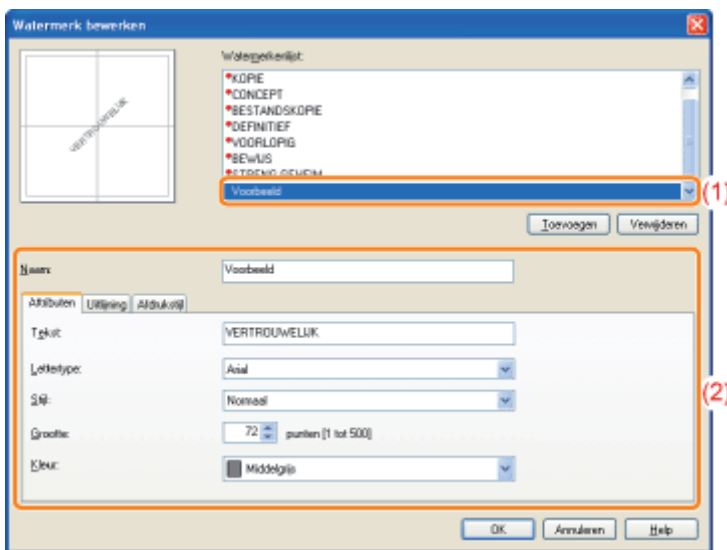

Wanneer u een watermerk wilt verwijderen

- (1) Selecteer het watermerk dat u wilt verwijderen in [Watermerkenlijst].
- (2) Klik op [Verwijderen].

- † U kunt de standaardwatermerken niet verwijderen, evenmin als een watermerk dat is geselecteerd in het dialoogvenster met afdrukvoorkeuren.

- (3) Klik op [Ja].

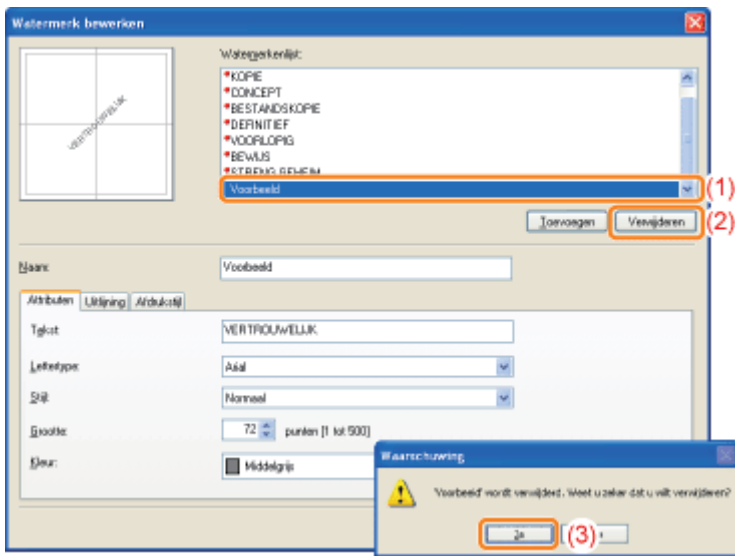

3

Klik op [OK]. Het tabblad [Pagina-instelling] wordt opnieuw weergegeven.

Randen, de datum, enzovoort afdrukken

U kunt randen, de datum en paginanummers in het document afdrukken.



1 Open het instellingenschermb van het printerstuurprogramma.

☛ "Het instellingenschermb weergeven"

2 Open het dialoogvenster [Pagina-opties].

- (1) Open het tabblad [Pagina-instelling].
- (2) Klik op [Pagina-opties].

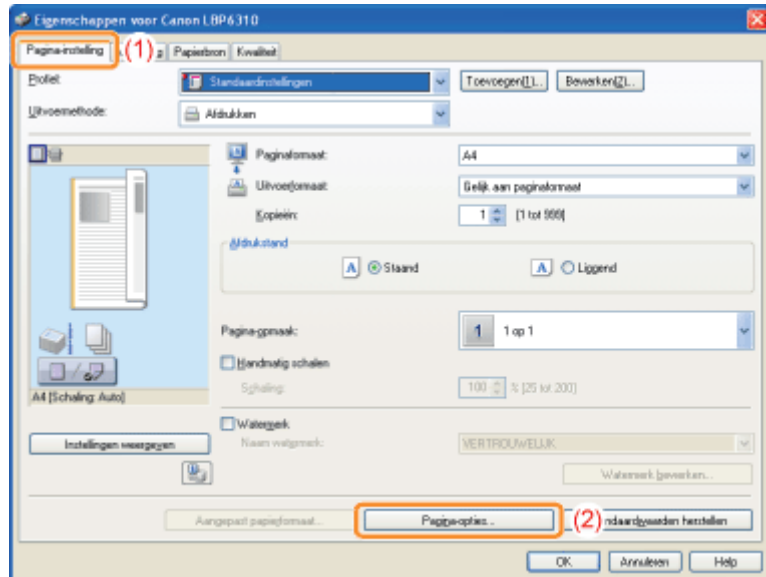

⚠ Als u niet op [Pagina-opties] kunt klikken

☛ "De instellingen voor het printerstuurprogramma kunnen niet worden gewijzigd"

3 Geef de instellingen op voor randen, de afdrukdatum, enzovoort.

- (1) Geef alle instellingen op.

† Zie de Helpfunctie voor meer informatie over elke instelling.



"De helpfunctie gebruiken"

(2) Klik op [OK]. Het tabblad [Pagina-instelling] wordt opnieuw weergegeven.

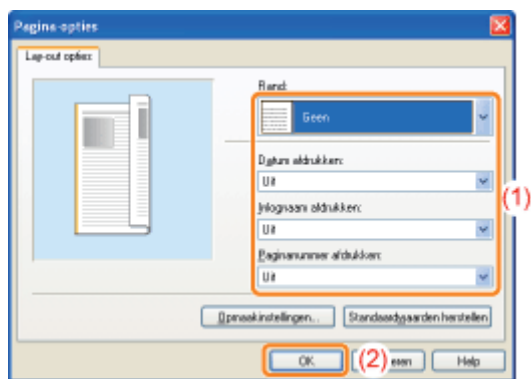

4

Klik op [OK].

† Zie "[Basisprocedure voor afdrukken](#)" voor meer informatie over de basisprocedure voor afdrukken.

Gegevens combineren voordat u afdruckt

U kunt twee of meer sets gegevens combineren tot één taak.

U kunt tevens de instellingen wijzigen voor de gecombineerde afdruckgegevens en afdruckgegevens uit verschillende toepassingen bewerken.

Bovendien kunt u een voorbeeld weergeven van de afdruckgegevens.



1

Open het instellingenschermb van het printerstuurprogramma vanuit een toepassing.

➤ "Het instellingenschermb weergeven"

2

Selecteer [Bewerken/Voorbeeld] bij [Uitvoermethode].

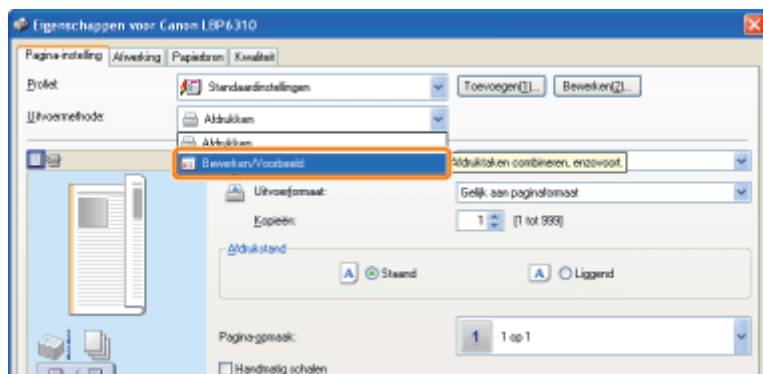

Als u [Bewerken/Voorbeeld] niet kunt selecteren

➤ "De instellingen voor het printerstuurprogramma kunnen niet worden gewijzigd"

3

Klik op [OK].

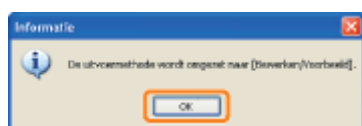

4

Configureer de afdruckvoorkeuren.

- (1) Geef de gewenste afdrukvoorkeuren op de tabbladen op.
- (2) Klik op [OK].

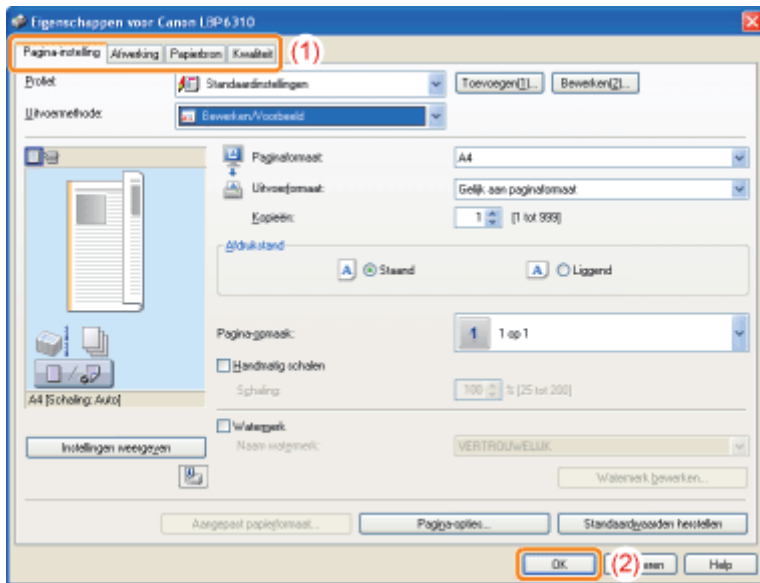

5

Afdrukken vanuit een toepassing.

→ De lijst met afdrukgegevens wordt weergegeven in het dialoogvenster [Canon PageComposer].

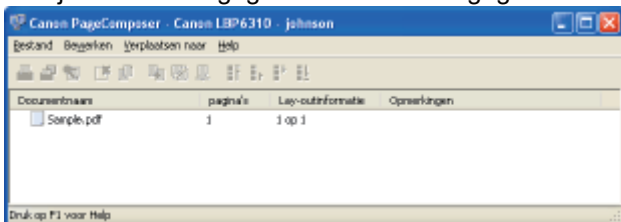

OPMERKING

De instelling opgeven om bij het afdrukken altijd het dialoogvenster [Canon PageComposer] weer te geven

Stel [Uitvoermethode] in op [Bewerken/Voorbeeld] als standaardwaarde bij afdrukvoorkeuren en schakel vervolgens het selectievakje [Vergrendelen] in.

- † Zie "[De standaardwaarden voor de afdrukvoorkeuren wijzigen](#)" voor meer informatie over de procedure voor het wijzigen van de standaardwaarden voor de afdrukvoorkeuren.

6

Herhaal stap 1 tot en met 5 om de gewenste gegevens te combineren.

7

Combineer de afdrukgegevens.

- (1) Selecteer de afdrukgegevens die u wilt combineren.
- (2) Selecteer [Combineren] in het menu [Bewerken].

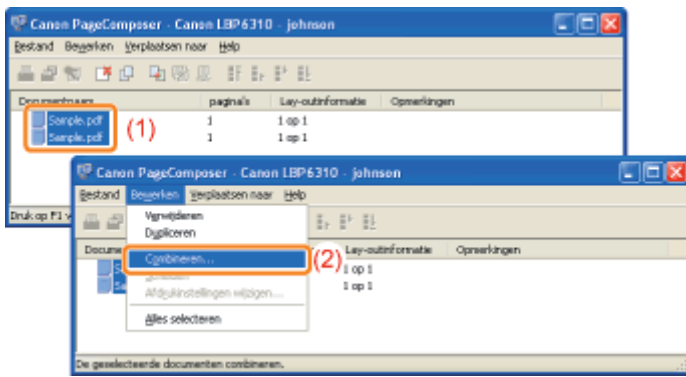

Wanneer het volgende bericht verschijnt, leest u de inhoud en klikt u op [OK].



8

Voer de volgende procedure uit.

- (1) Geef de naam van de gecombineerde afdruckgegevens op.
- (2) Klik op [Combineren].

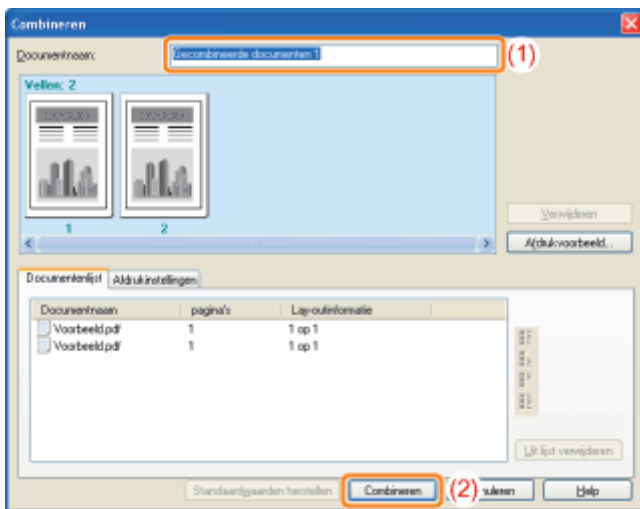

9

Druk de gecombineerde afdruckgegevens af.

- (1) Selecteer de gecombineerde afdruckgegevens.
- (2) Selecteer [Afdrukken] in het menu [Bestand]. De printer begint met afdrukken.

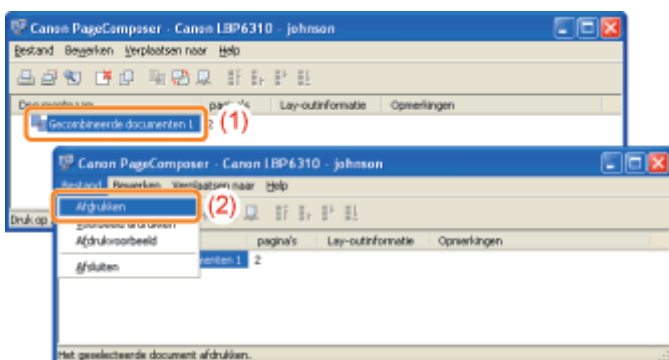

 **OPMERKING**

Gecombineerde afdrukgegevens worden niet opgeslagen.

Nadat de gecombineerde afdrukgegevens zijn afgedrukt, worden de afdrukgegevens verwijderd uit het dialoogvenster Canon PageComposer.

De afdrukgegevens worden eveneens verwijderd als het dialoogvenster Canon PageComposer wordt gesloten zonder de gegevens af te drukken.

Raadpleeg de Helpfunctie van Canon PageComposer

Voor meer informatie over Canon PageComposer.

† U kunt de Helpfunctie weergeven door te klikken op [Help] in het menu [Help].

De uitvoermethode wijzigen al naar gelang de afdrukgegevens of het aantal exemplaren

↳ **Gegevens in verschillende afdrukstanden afdrukken binnen dezelfde gegevens**

↳ **Afdrukken met een rugmarge**

↳ **De uitvoermethode selecteren**

↳ **De afdrukgegevens 180 graden draaien**

↳ **Papier selecteren voor elke pagina**

Gegevens in verschillende afdrukstanden afdrukken binnen dezelfde gegevens

Bij het afdrukken van een document met pagina's in verschillende richtingen, kunt u de papieruitlijning en de rugmarge-instellingen voor de uitvoer opgeven.



1 Open het instellingenschermb van het printerstuurprogramma.

➤ "Het instellingenschermb weergeven"

2 Voer de volgende procedure uit.

- (1) Open het tabblad [Afwerking].
- (2) Schakel het selectievakje [Afdrukken in verschillende afdrukstanden] in.

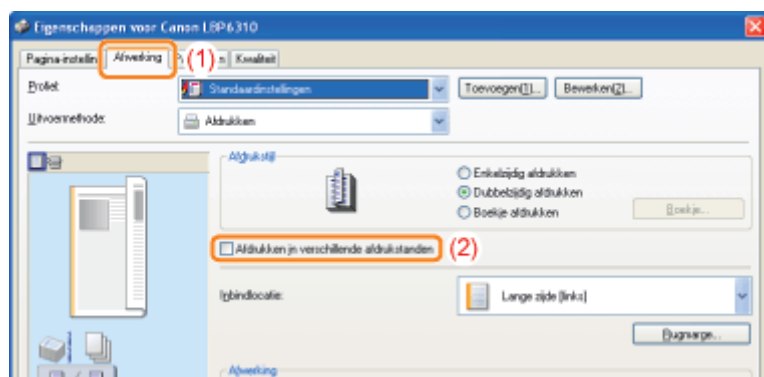

3 Geef de instellingen op voor de papieruitlijning en de rugmarge voor de uitvoer.

- (1) Klik op [Details].
- (2) Geef alle instellingen op.
 - † Zie de Helpfunctie voor meer informatie over elke instelling.
 - "De helpfunctie gebruiken"
- (3) Klik op [OK]. Het tabblad [Afwerking] wordt opnieuw weergegeven.

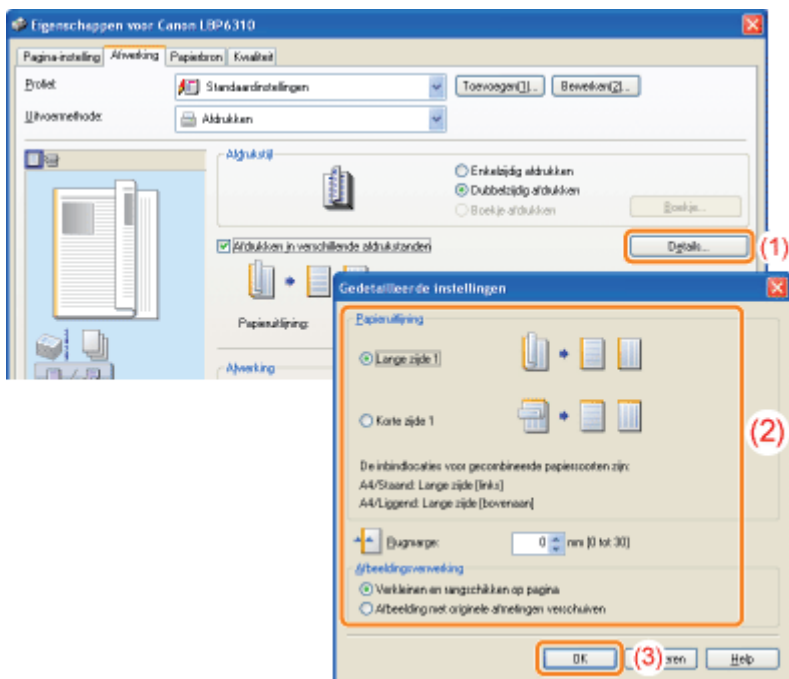

4

Klik op [OK].

† Zie "[Basisprocedure voor afdrukken](#)" voor meer informatie over de basisprocedure voor afdrukken.

Afdrukken met een rugmarge

U kunt een rugmarge instellen van 0 tot 30 mm voor het te bedrukken papier.

Wanneer een rugmarge wordt opgegeven, wordt de positie van het paginabeeld aangepast om ruimte te maken voor de rugmarge. Op dit punt kunt u selecteren of het beeld moet worden verkleind zodat het in de resterende ruimte past.



1

Open het instellingenschermb van het printerstuurprogramma.

➤ "Het instellingenschermb weergeven"

2

Voer de volgende procedure uit.

(1) Open het tabblad [Afwering].

(2) Selecteer de rand waar de rugmarge moet komen.

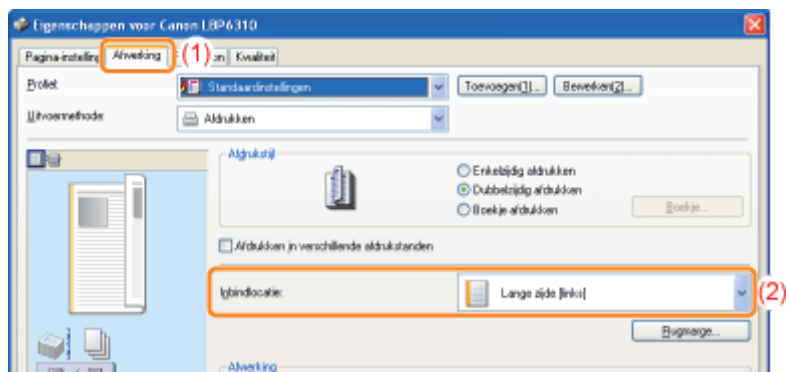

OPMERKING

Het voorbeeldvenster gebruiken om de instelling op te geven

U kunt de rugmarge ook opgeven door te klikken op de rand van het document in het voorbeeldvenster wanneer [] is geselecteerd.

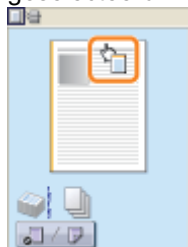

3

Stel de rugmarge in.

(1) Klik op [Rugmarge].

(2) Geef alle instellingen op.

- † Zie de Helpfunctie voor meer informatie over elke instelling.
 - ["De helpfunctie gebruiken"](#)

(3) Klik op [OK]. Het tabblad [Afwerking] wordt opnieuw weergegeven.

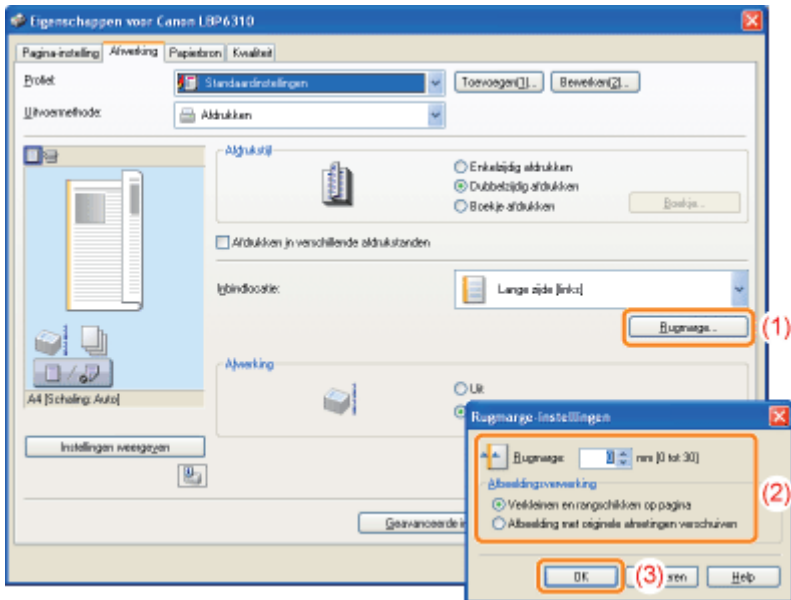

4

Klik op [OK].

- † Zie ["Basisprocedure voor afdrukken"](#) voor meer informatie over de basisprocedure voor afdrukken.

De uitvoermethode selecteren

U kunt voorafgaand aan het afdrukken de papieruitvoermethode selecteren.

<Als u de papieruitvoermethode niet opgeeft>

De afdrukken van een complete taak worden gegroepeerd.



<Als u de afdrukken sorteert>

Afdrukken van een complete taak worden gesorteerd.

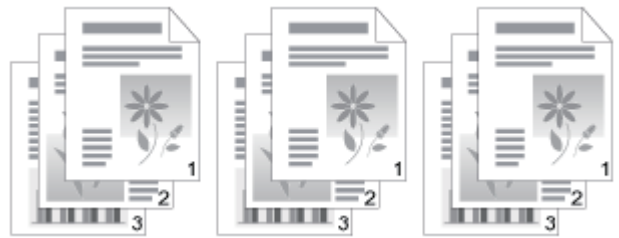

1

Open het instellingenscherm van het printerstuurprogramma.

➤ "Het instellingenscherm weergeven"

2

Geef de instelling op voor [Afwering].

(1) Open het tabblad [Afwering].

(2) Selecteer een methode voor de uitvoer van het papier.

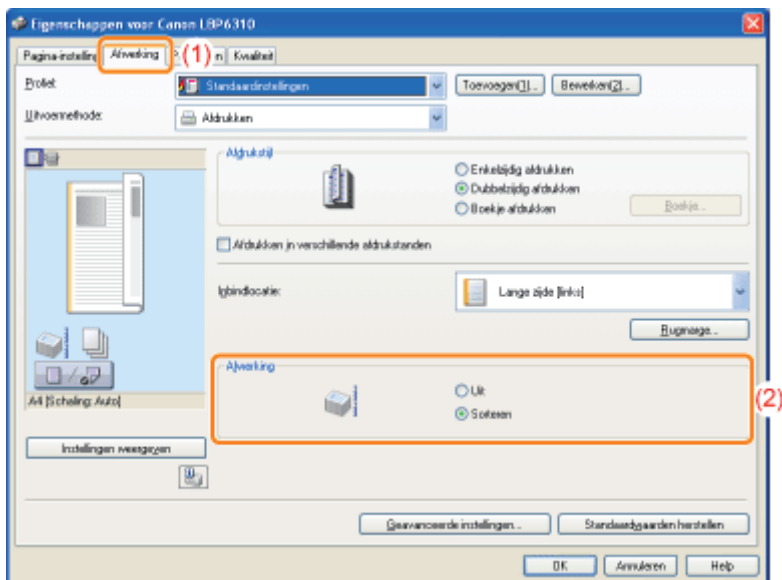

OPMERKING

Het voorbeeldvenster gebruiken om de instelling op te geven

U kunt de papieruitvoermethode ook opgeven door met de rechtermuisknop op het voorbeeld te klikken wanneer [] is geselecteerd.



3

Klik op [OK].

† Zie "[Basisprocedure voor afdrukken](#)" voor meer informatie over de basisprocedure voor afdrukken.

De afdrukgegevens 180 graden draaien

U kunt afdrukken met de afdrukgegevens 180 graden gedraaid wanneer de invoerrichting van het in de papierbron geplaatste papier niet overeenkomt met de afdrukstand van het document.

Deze optie is handig voor het afdrukken van enveloppen en indexkaarten die alleen in een bepaalde richting kunnen worden geplaatst.



1 Open het instellingenschermb van het printerstuurprogramma.

➤ "Het instellingenschermb weergeven"

2 Open het dialoogvenster [Geavanceerde instellingen].

- (1) Open het tabblad [Afwerking].
- (2) Klik op [Geavanceerde instellingen].

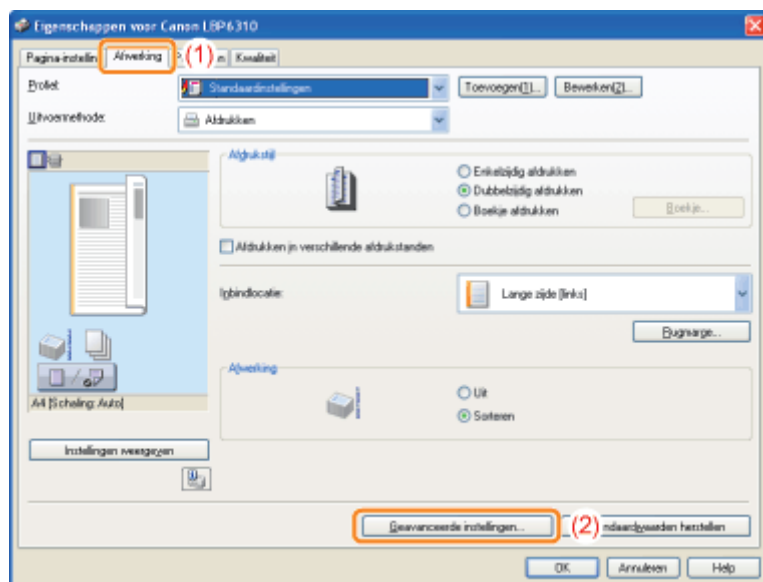

3 Geef de instelling op voor [Afdrukgegevens 180 graden roteren].

- (1) Selecteer [Afdrukgegevens 180 graden roteren].
- (2) Selecteer [Aan].
- (3) Klik op [OK]. Het tabblad [Afwerking] wordt opnieuw weergegeven.

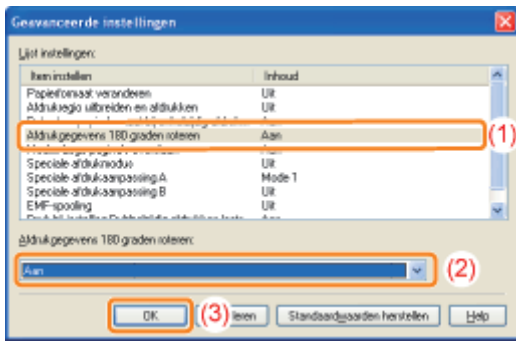

4

Klik op [OK].

† Zie "[Basisprocedure voor afdrukken](#)" voor meer informatie over de basisprocedure voor afdrukken.

Papier selecteren voor elke pagina

U kunt voor elke pagina afzonderlijk het papier selecteren, bijvoorbeeld om op te geven dat alleen de omslag op een andere papiersoort moet worden afgedrukt.



1

Open het instellingenschermb van het printerstuurprogramma.

➤ "Het instellingenschermb weergeven"

2

Geef de instelling op voor [Papierselectie].

- (1) Open het tabblad [Papierbron].
- (2) Selecteer de pagina's waarvoor u de papiersoort wilt opgeven.

† [Verschillend voor omslag en overige pagina's] kan alleen worden geselecteerd als [Afdrukstijl] op het tabblad [Afwerking] is ingesteld op [Boekje afdrucken].

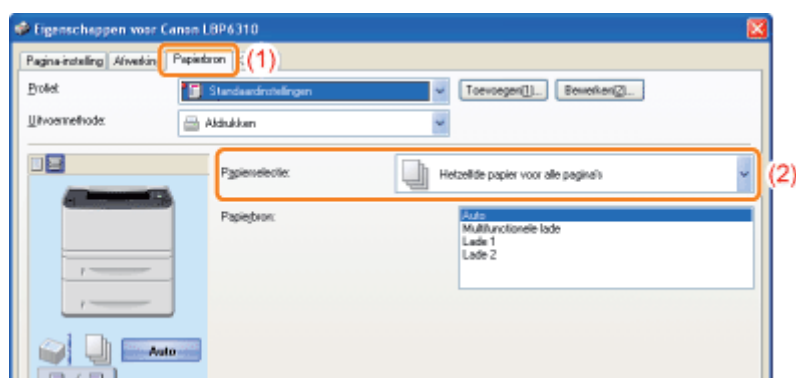

? Als u de instelling niet kunt opgeven

➤ "De instellingen voor het printerstuurprogramma kunnen niet worden gewijzigd"

3

Selecteer de instelling van de papierbron die voor elke pagina moet worden gebruikt.

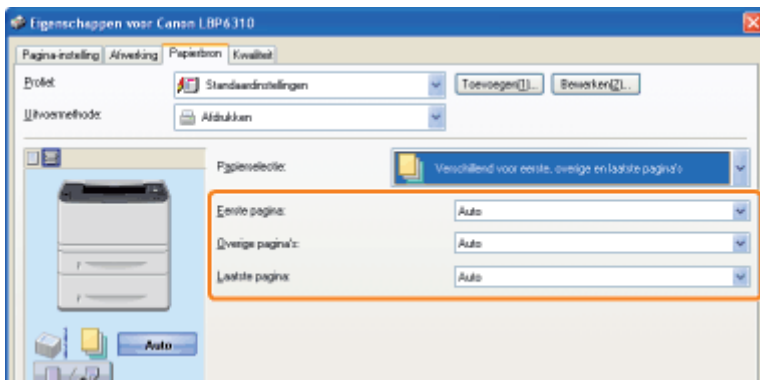

OPMERKING

Het voorbeeldvenster gebruiken om een papierbron op te geven

U kunt een papierbron ook opgeven door op de papierbron of op [Auto] te klikken in het voorbeeld wanneer [] is geselecteerd.



4

Klik op [OK].

† Zie "[Basisprocedure voor afdrukken](#)" voor meer informatie over de basisprocedure voor afdrukken.

De beeldkwaliteit of grijsschaal aanpassen

↳ **Afdrukken optimaliseren voor bepaalde af te drukken gegevens**

↳ **Afbeeldingen met een ruwe structuur bijwerken**

↳ **De tonerdichtheid aanpassen**

↳ **Afdrukken met aangepaste helderheid en contrast**

Afdrukken optimaliseren voor bepaalde af te drukken gegevens

Door de juiste modus te selecteren op basis van de inhoud van het document, kunt u afdrukken met de juiste instelling. Als u bijvoorbeeld [Foto's] selecteert voor het afdrukken van een foto, worden in de afdrukvoorkeuren de optimale instellingen aangebracht voor het afdrukken van foto's.

1

Open het instellingenschermb van het printerstuurprogramma.

➤ "[Het instellingenschermb weergeven](#)"

2

Geef de instelling op voor [Doel].

(1) Open het tabblad [Kwaliteit].

(2) Selecteer de juiste modus voor de inhoud van het document.

- † Bij het selecteren van een modus wordt informatie over die modus onder de lijst weergegeven.
- † Als u de afdrukvoorkeuren van de geselecteerde modus aan uw wensen wilt aanpassen, klikt u op [Geavanceerde instellingen].

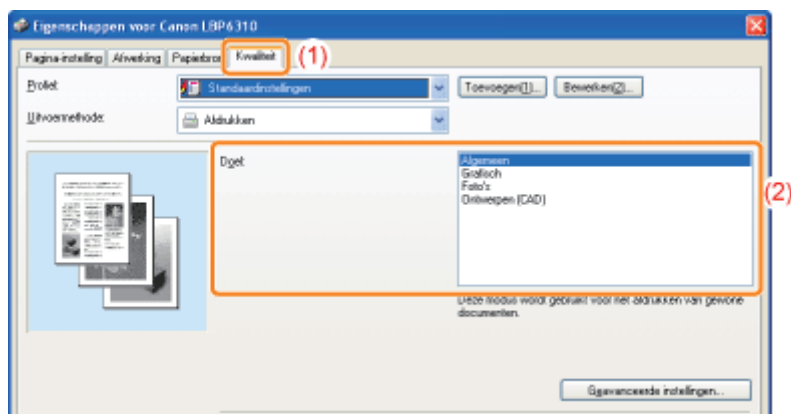

3

Klik op [OK].

† Zie "[Basisprocedure voor afdrukken](#)" voor meer informatie over de basisprocedure voor afdrukken.

Afbeeldingen met een ruwe structuur bijwerken

Als in een toepassing het formaat van beeldgegevens zoals van fotografische afbeeldingen wordt vergroot en afgedrukt, kunnen de afgedrukte afbeeldingen er oneffen of rafelig uitzien.

U kunt dit soort afbeeldinggegevens met lage resolutie corrigeren en verbeteren.



1

Open het instellingenschermb van het printerstuurprogramma.

➤ "Het instellingenschermb weergegeven"

2

Open het dialoogvenster [Geavanceerde instellingen].

(1) Open het tabblad [Kwaliteit].

(2) Klik op [Geavanceerde instellingen].

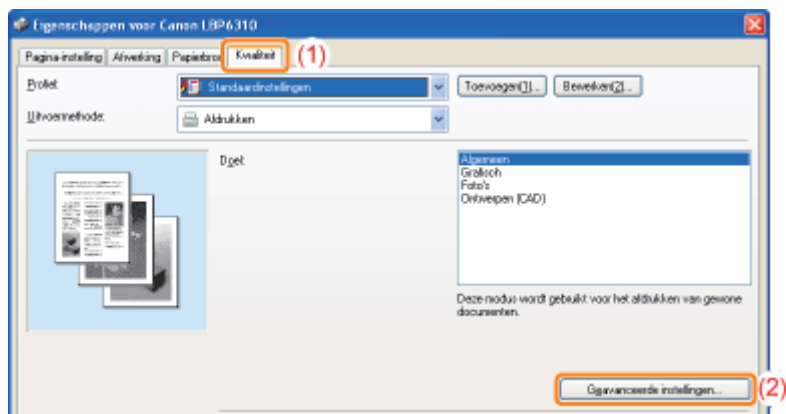

3

Geef de instelling voor afbeeldingscorrectie op.

(1) Selecteer [Afbeeldingscorrectie inschakelen].

(2) Selecteer [Aan].

(3) Klik op [OK]. Het tabblad [Kwaliteit] wordt opnieuw weergegeven.

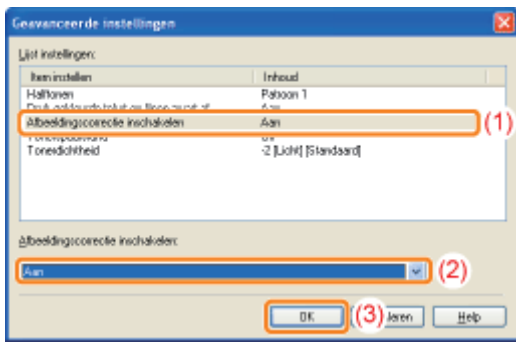

4

Klik op [OK].

† Zie "[Basisprocedure voor afdrukken](#)" voor meer informatie over de basisprocedure voor afdrukken.

De tonerdichtheid aanpassen

U kunt afdrucken met een aangepaste tonerdichtheid.

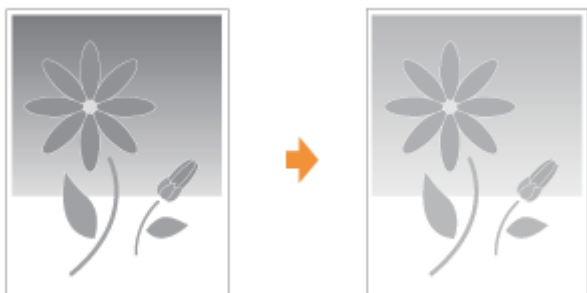

1

Open het instellingenscherf van het printerstuurprogramma.

☛ "Het instellingenscherf weergeven"

2

Open het dialoogvenster [Geavanceerde instellingen].

(1) Open het tabblad [Kwaliteit].

(2) Klik op [Geavanceerde instellingen].

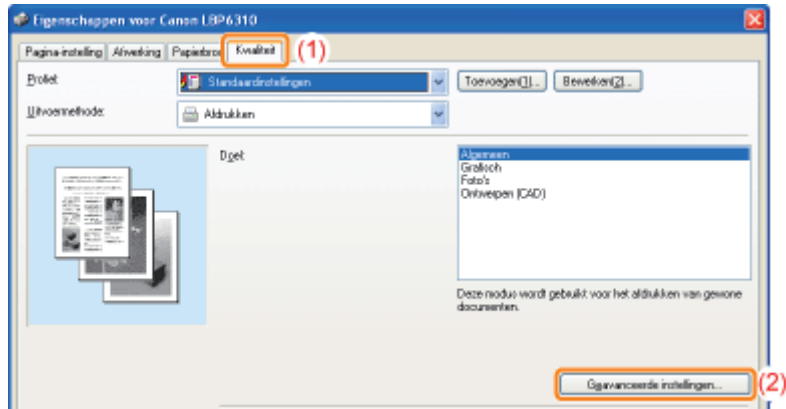

3

Pas de tonerdichtheid aan.

(1) Selecteer [Tonerichtheid].

(2) Selecteer de tonerichtheid en pas deze aan.

(3) Klik op [OK]. Het tabblad [Kwaliteit] wordt opnieuw weergegeven.

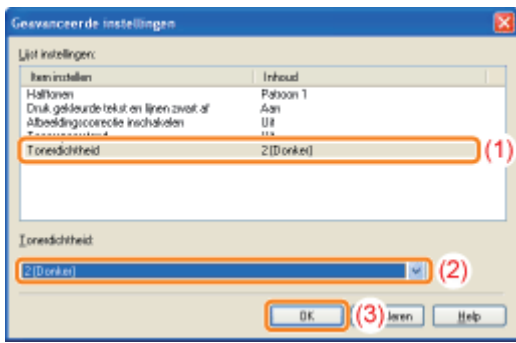

4

Klik op [OK].

† Zie "[Basisprocedure voor afdrukken](#)" voor meer informatie over de basisprocedure voor afdrukken.

Afdrukken met aangepaste helderheid en contrast

U kunt afdrukken met aangepaste helderheid en contrast.



1 Open het instellingenschermb van het printerstuurprogramma.

☞ "Het instellingenschermb weergeven"

2 Open het dialoogvenster [Grijswaarden Instellingen].

- (1) Open het tabblad [Kwaliteit].
- (2) Schakel het selectievakje [Handmatige grijswaarden instellingen] in.
- (3) Klik op [Grijswaarden Instellingen].

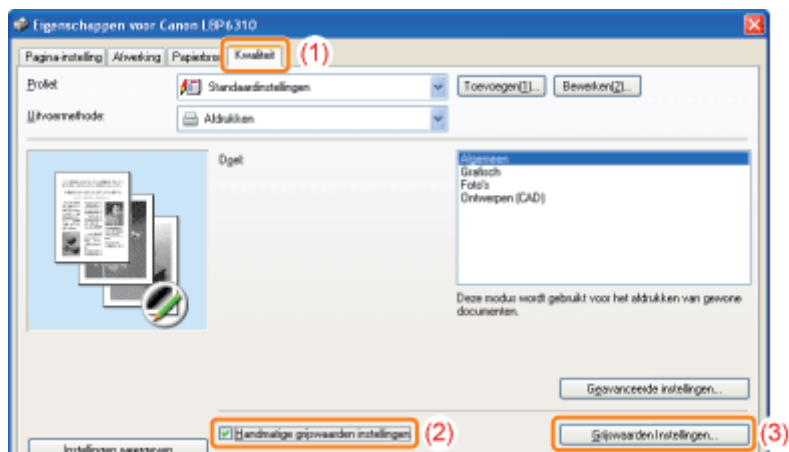

3 Pas de helderheid en het contrast aan.

- (1) Open het tabblad [Grijswaarden Afstelling].
- (2) Pas de helderheid en het contrast aan door de schuifregelaars [Helderheid] en [Contrast] te slepen.

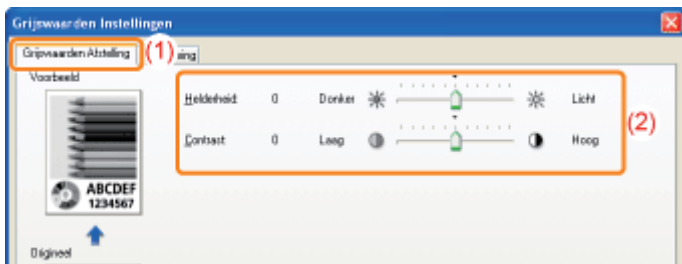

4

Klik op [OK]. Het tabblad [Kwaliteit] wordt opnieuw weergegeven.

5

Klik op [OK].

† Zie "[Basisprocedure voor afdrukken](#)" voor meer informatie over de basisprocedure voor afdrukken.

De afdrukvoorkeuren registreren

De standaardwaarden voor de afdrukvoorkeuren wijzigen

U kunt de standaardwaarden wijzigen voor afdrukvoorkeuren die voor alle gegevens gelden.

Als u bijvoorbeeld vaak dubbelzijdig afdrukt, hoeft u de instellingen niet steeds te veranderen als u de standaardwaarden voor [Pagina-opmaak] verandert.

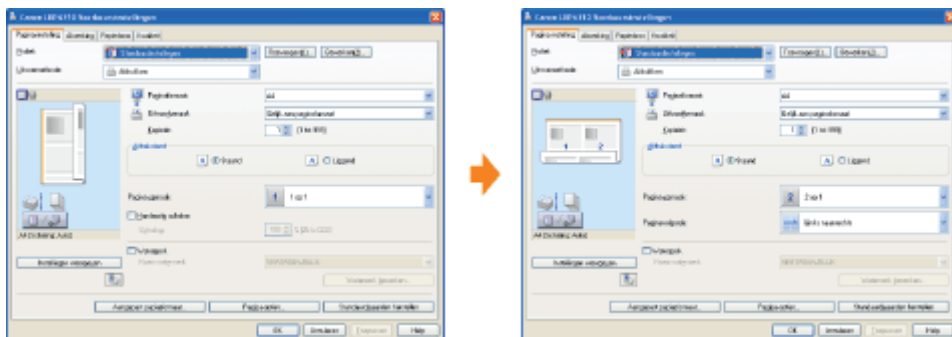

Veelgebruikte afdrukvoorkeuren opslaan (Een "Profiel" toevoegen/bewerken/verwijderen)

U kunt veelgebruikte afdrukvoorkeuren opslaan als "Profielen." U kunt dan afdrukken met de geregistreerde instellingen door het gewenste "Profiel" te selecteren.

Bovendien zijn sommige instellingen die verschillende taken ondersteunen, geregistreerd als standaard "Profielen."

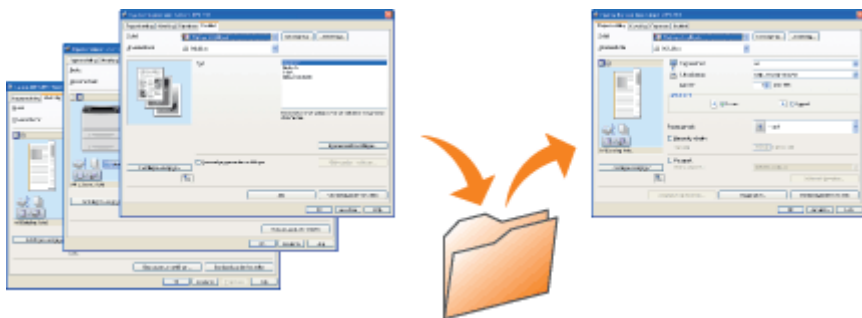

De standaardwaarden voor de afdrukvoorkeuren wijzigen

1

Open de printermap.

❖ "Basisbewerkingen/Diverse informatie voor Windows"

2

Klik met de rechtermuisknop op het pictogram van deze printer en selecteer [Voorkeursinstellingen voor afdrukken] in de keuzelijst.

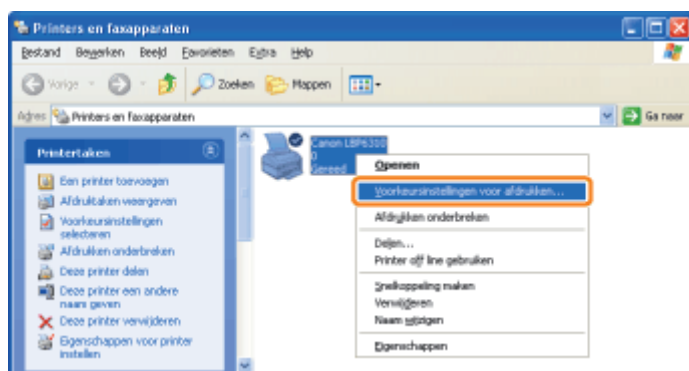

3

Wijzig de afdrukvoorkeuren op de tabbladen [Pagina-instelling], [Afwerking], [Papierbron] en [Kwaliteit].

De instellingen die u hier wijzigt, worden de standaardwaarden.

Zie de Helpfunctie voor meer informatie over de instellingen.

❖ "De helpfunctie gebruiken"

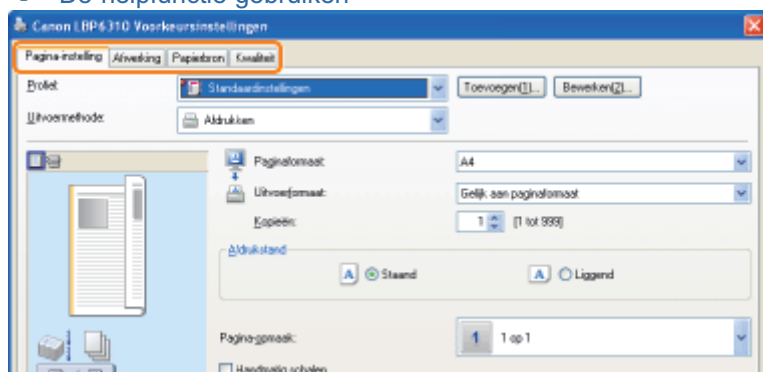

4

Bevestig de instellingen en klik op [OK].

→ De printermap wordt opnieuw weergegeven.

Veelgebruikte afdrukvoorkeuren opslaan (Een "Profiel" toevoegen/bewerken/verwijderen)

Een "Profiel" toevoegen

1

Open het instellingenscherm van het printerstuurprogramma.

➤ "Het instellingenscherm weergeven"

2

Wijzig de afdrukvoorkeuren op de tabbladen [Pagina-instelling], [Afwerking], [Papierbron] en [Kwaliteit].

De inhoud die u hier opgeeft, wordt geregistreerd in "Profielen".

Zie de Helpfunctie voor meer informatie over de instellingen.

➤ "De helpfunctie gebruiken"

3

Klik op [Toevoegen].

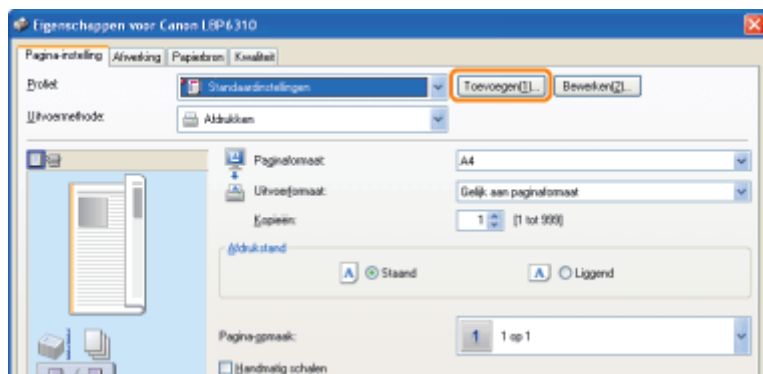

? Als u niet op [Toevoegen] kunt klikken

➤ "Profielen kunnen niet worden geselecteerd of bewerkt"

4

Geef informatie op over een "Profiel".

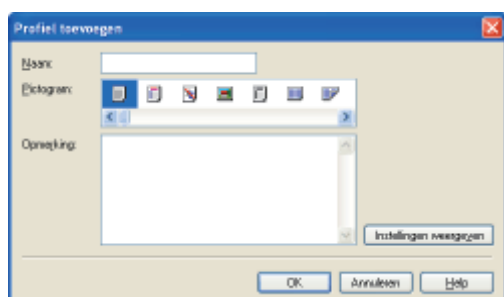

[Naam]	Voer de naam in voor het profiel. U kunt maximaal 31 tekens invoeren.
[Pictogram]	U kunt een pictogram selecteren voor het "Profiel".
[Opmerkingen]	Voer een opmerking in voor het "Profiel". U kunt maximaal 255 tekens invoeren.
[Instellingen weergeven]	Open het dialoogvenster [Instellingen weergeven]. U kunt de huidige instellingen van het printerstuurprogramma controleren.

5

Klik op [OK] om het "Profiel" te registreren.

→ Het instellingscherm van het printerstuurprogramma wordt opnieuw weergegeven.
Controleer of de naam van het toegevoegde "Profiel" wordt weergegeven bij [Profiel].

 Zie "[Een "Profiel" selecteren](#)" voor meer informatie over de procedure voor het gebruik van profielen.

Een toegevoegd "Profiel" bewerken

U kunt de informatie over een toegevoegd "Profiel" wijzigen of een "Profiel" als bestand exporteren.

1

Open het instellingscherm van het printerstuurprogramma.

 "["Het instellingscherm weergeven"](#)

2

Klik op [Bewerken].

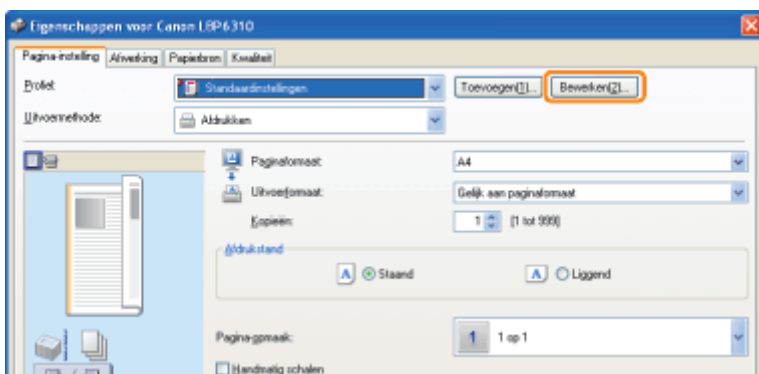

Als u niet op [Bewerken] kunt klikken

 "["Profielen kunnen niet worden geselecteerd of bewerkt"](#)

3

Bewerk de informatie voor een "Profiel".

Zie de Help voor meer informatie over de instellingen.

 "["De helpfunctie gebruiken"](#)

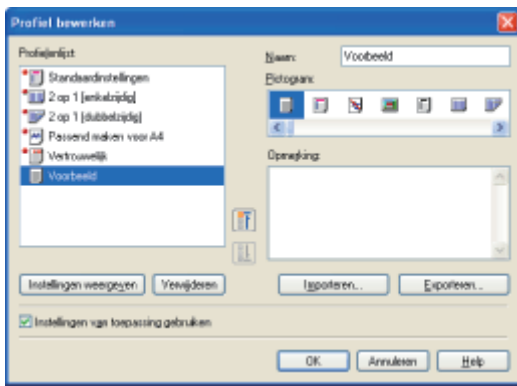

4

Klik op [OK].

→ Het instellingenschermb van het printerstuurprogramma wordt opnieuw weergegeven.

Een toegevoegd "Profiel" verwijderen

1

Open het instellingenschermb van het printerstuurprogramma.

➤ "Het instellingenschermb weergeven"

2

Klik op [Bewerken].

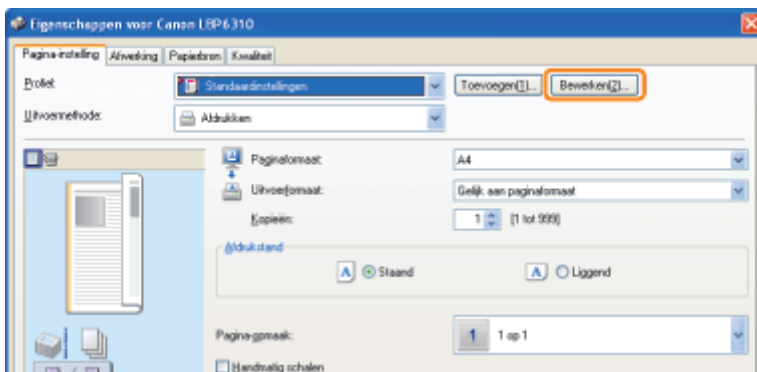

Als u niet op [Bewerken] kunt klikken

➤ "Profielen kunnen niet worden geselecteerd of bewerkt"

3

Verwijder een "Profiel".

- (1) Selecteer het "Profiel" dat u wilt verwijderen.
- (2) Klik op [Verwijderen].

† U kunt de standaard-"Profielen" of een "Profiel" dat is geselecteerd in het instellingenschermb van het printerstuurprogramma niet verwijderen.

(3) Klik op [Ja].

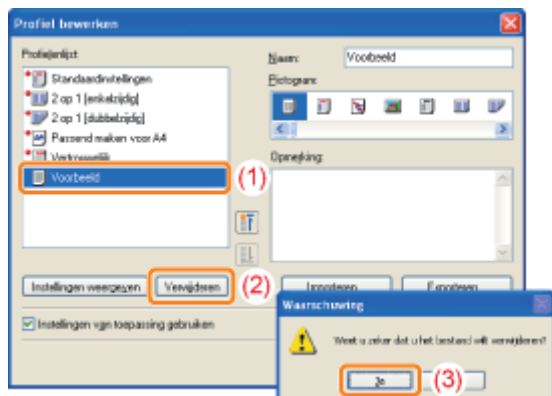

4

Klik op [OK].

→ Het instellingenschermb van het printerstuurprogramma wordt opnieuw weergegeven.

Een "Profiel" selecteren

1

Open het instellingenschermb van het printerstuurprogramma.

➤ "Het instellingenschermb weergeven"

2

Selecteer een "Profiel".

† Als de naam van de printer is gewijzigd, kunnen toegevoegde "Profielen" niet meer worden gebruikt. Om het toegevoegde "Profiel" te kunnen gebruiken, wijzigt u de naam van de printer in de oude naam.

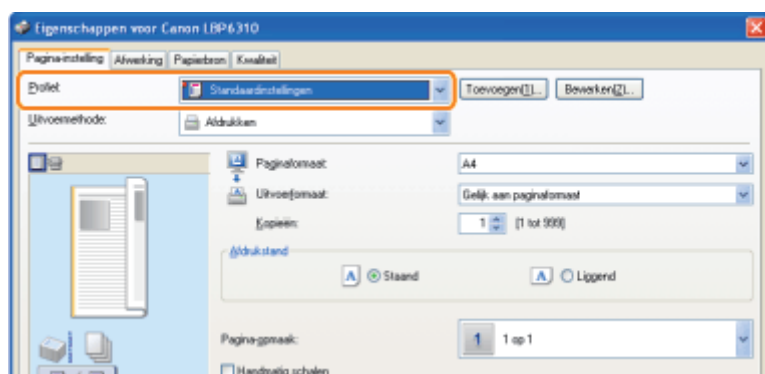

? Als u geen "Profiel" kunt selecteren

➤ "Profielen kunnen niet worden geselecteerd of bewerkt"

3

Klik op [OK].

† Zie "[Basisprocedure voor afdrukken](#)" voor meer informatie over de basisprocedure voor afdrukken.

De netwerkinstellingen configureren (De printer delen)

❏ De afdrukomgeving controleren

❏ Als u de printer gebruikt via een directe verbinding

- ❏ Het printerstuurprogramma installeren (LAN-verbinding)
- ❏ De netwerkinstellingen voor de printer wijzigen
- ❏ Wanneer u het IP-adres wijzigt (De poort wijzigen)

❏ Als u de printer gebruikt in de afdrukserveromgeving

- ❏ De afdrukserver configureren
 - ❏ Installatie op clients
-

De afdrumgeving controleren

Wanneer u de printer deelt met meerdere computers, verschilt de instellingsprocedure al naar gelang uw omgeving.

➤ Als u de printer gebruikt via een directe verbinding

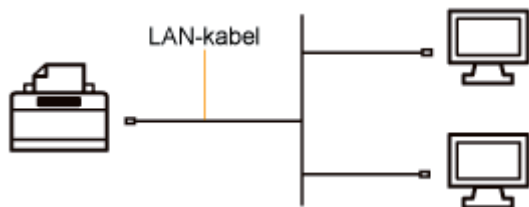

➤ Als u de printer gebruikt in de afdrumserveromgeving

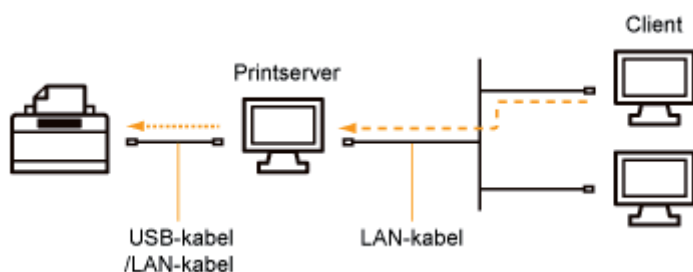

<De afdrumserveromgeving>

Als u één van de computers in een netwerk instelt als afdrumserver, kunt u de printer als volgt efficiënt beheren.

- U kunt alle taken van clients beheren op de afdrumserver.
- Clients kunnen het printerstuurprogramma downloaden en installeren via de afdrumserver. (De cd-rom is niet vereist.)

Als u de printer gebruikt via een directe verbinding

U kunt deze printer rechtstreeks op een netwerk aansluiten.

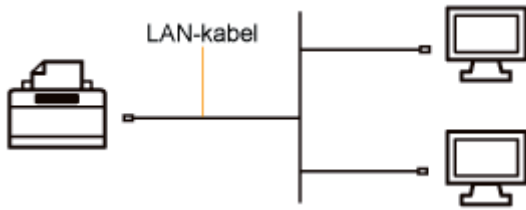

Wanneer u de printer via een rechtstreekse verbinding met het netwerk wilt gebruiken, voert u de volgende taken uit.

1. Installeer het printerstuurprogramma.

- ["Het printerstuurprogramma installeren \(LAN-verbinding\)"](#)

2. Geef de juiste netwerkinstellingen voor de printer op.

- ["De netwerkinstellingen voor de printer wijzigen"](#)

OPMERKING

Als u het IP-adres hebt gewijzigd na de installatie van het printerstuurprogramma

Geef de poort die moet worden gebruikt, opnieuw op in het printerstuurprogramma.

- ["Wanneer u het IP-adres wijzigt \(De poort wijzigen\)"](#)

Het printerstuurprogramma installeren (LAN-verbinding)

U kunt het printerstuurprogramma op twee manieren installeren.

De procedures voor het instellen van het IP-adres of het instellen van een poort voor het afdrukken in een netwerk omgeving hangt af van de installatiemethode.

<Automatische installatie>

Hiermee worden de volgende handelingen die nodig zijn om te kunnen afdrukken, gelijktijdig uitgevoerd.

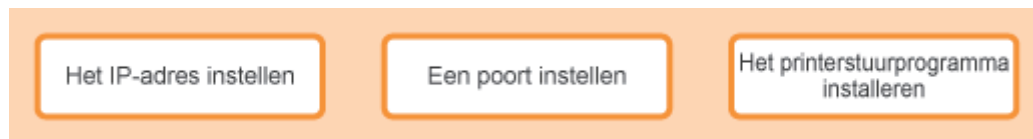

- ❖ "Eenvoudige installatie"

<Handmatige installatie>

Hiermee worden de volgende handelingen die nodig zijn om te kunnen afdrukken, één voor één uitgevoerd.

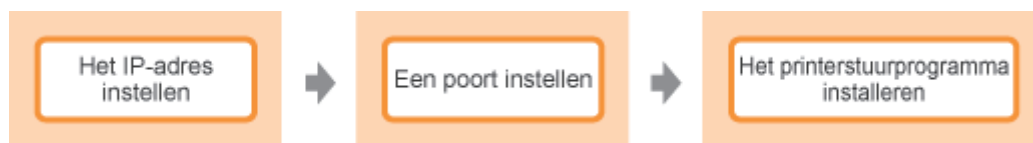

- ❖ "Het IP-adres instellen"
- ❖ "Een poort configureren en het printerstuurprogramma installeren"

Het IP-adres instellen

U kunt het IP-adres op de volgende drie manieren instellen.

Het IP-adres instellen met NetSpot Device Installer

Het IP-adres instellen met NetSpot Device Installer van de meegeleverde cd-rom.

Het IP-adres instellen met de opdracht ARP/PING

Het IP-adres instellen met de opdracht ARP/PING vanaf de opdrachtprompt.

Het IP-adres configureren met behulp van het printerstatusvenster

Als het printerstuurprogramma is geïnstalleerd en de printer is met een USB-kabel met de computer verbonden, stelt u het IP-adres in met het printerstatusvenster.

BELANGRIJK

Als Windows Firewall is ingeschakeld

- We raden u aan het IP-adres in te stellen met de opdracht ARP/PING, of via het printerstatusvenster.
- Als u het IP-adres wilt instellen met NetSpot Device Installer, moet u "NetSpot Device Installer" eerst aan Windows Firewall toevoegen. Voer een van de volgende procedures uit.
 - "NetSpot Device Installer" toevoegen aan het tabblad [Uitzonderingen] in het dialoogvenster [Windows Firewall]
 - Raadpleeg het leesmij-bestand bij NetSpot Device Installer
 - ↑ U kunt het leesmij-bestand weergeven door te klikken op [] in [NetSpot Device Installer voor TCP/IP] in het scherm [Extra software] van de cd-rom-installatie.
 - Installeer NetSpot Device Installer. (U kunt het tijdens de installatie aan Windows Firewall toevoegen.)
 - "[NetSpot Device Installer installeren](#)"

OPMERKING

Als u het IP-adres hebt gewijzigd na de installatie van het printerstuurprogramma

Geef de poort die moet worden gebruikt, opnieuw op in het printerstuurprogramma.

- "[Wanneer u het IP-adres wijzigt \(De poort wijzigen\)](#)"

Het IP-adres instellen met NetSpot Device Installer

In dit gedeelte wordt beschreven hoe u NetSpot Device Installer gebruikt zonder het te installeren.

Zie "[NetSpot Device Installer installeren](#)" voor meer informatie over de procedure voor installatie van NetSpot Device Installer.

1

Controleer of de LAN-kabel goed is aangesloten en of de printer is ingeschakeld.

➤ "[De printer en computer aansluiten](#)"

2

Schakel de computer in en meld u bij Windows aan als gebruiker met beheerdersrechten.

3

Plaats de meegeleverde cd-rom "User Software" in het cd-romstation van uw computer.

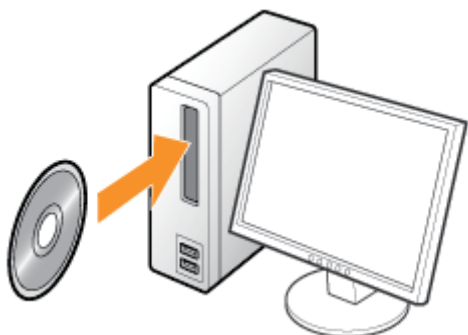

4

Klik op [Extra software].



? Als het bovenstaande scherm niet wordt weergegeven

➤ "[Basisbewerkingen/Diverse informatie voor Windows](#)"

? Als het dialoogvenster [Automatisch afspelen] wordt weergegeven

Klik op [AUTORUN.EXE uitvoeren].

? Als het dialoogvenster [Gebruikersaccountbeheer] wordt weergegeven

Klik op [Doorgaan] of op [Ja].

5

Klik op [Starten] bij [NetSpot Device Installer voor TCP/IP].

Als de [Licentieovereenkomst] wordt weergegeven, leest u deze en klikt u op [Ja].

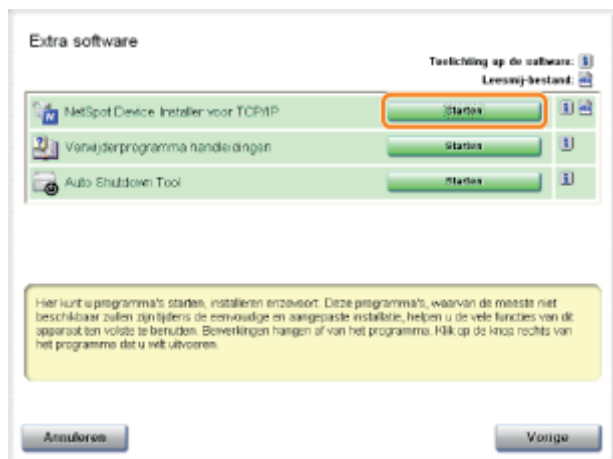

6

Configureer het IP-adres.

- ❖ Als [Status] is ingesteld op [Not Configured] en het apparaat wordt weergegeven waarvan [Device Name] een MAC-adres is
- ❖ Wanneer apparaten worden getoond waarvoor het [IP Address] is ingesteld op [192.168.0.215]
- ❖ Als uw situatie niet overeenkomt met één van beide hierboven beschreven situaties

OPMERKING

Locatie van MAC-adres

Het MAC-adres wordt vermeld bij (A) op de printer.



Als [Status] is ingesteld op [Not Configured] en het apparaat wordt weergegeven waarvan [Device Name] een MAC-adres is

1. Selecteer het apparaat.

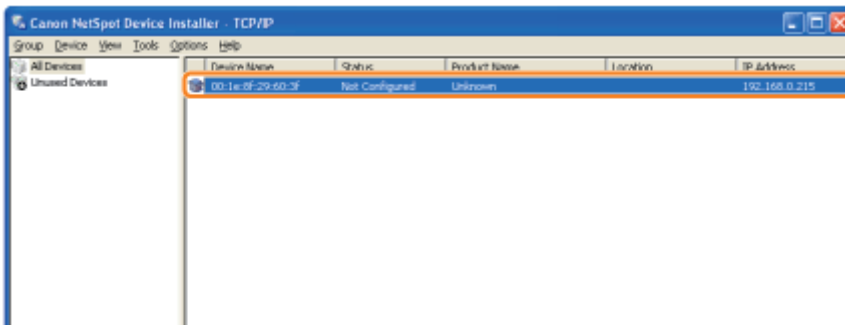

2. Configureer het IP-adres.

Wanneer u een IP-adres ophaalt via (De DHCP-server moet actief zijn.)

Selecteer [IP Address Settings] → [DHCP] in het menu [Device].

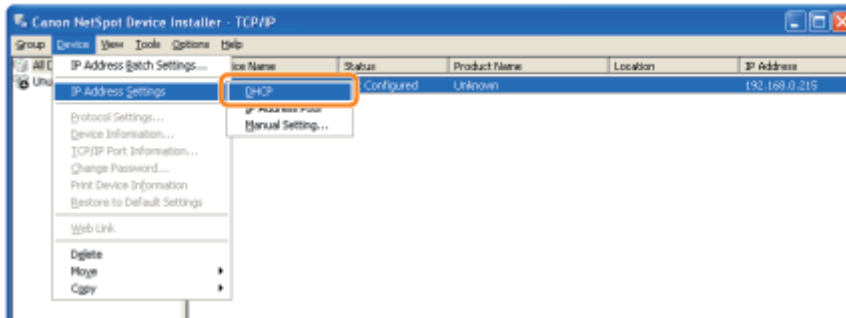

Wanneer u een IP-adres toewijst via IP Address Pool (IP Address Pool moet worden opgegeven.)

† Raadpleeg de Helpfunctie bij NetSpot Device Installer voor meer informatie over IP Address Pool. (U kunt de Helpfunctie weergeven door te klikken op [Help] in het menu [Help].)

Selecteer [IP Address Settings] → [IP Address Pool] in het menu [Device].

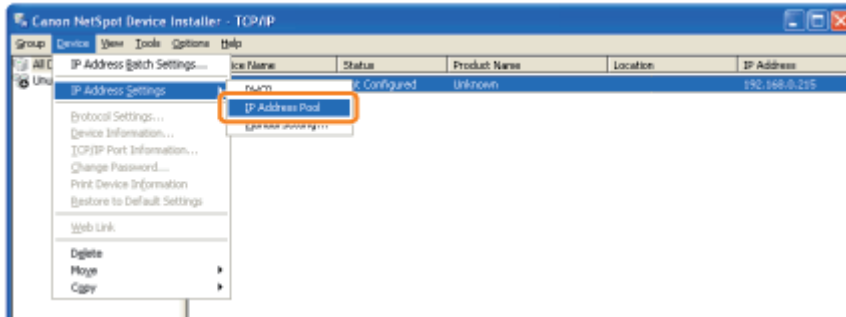

Wanneer u het IP-adres rechtstreeks instelt

- (1) Selecteer [IP Address Settings] → [Manual Setting] in het menu [Device].
- (2) Voer het IP-adres van de printer in.
- (3) Klik op [OK].

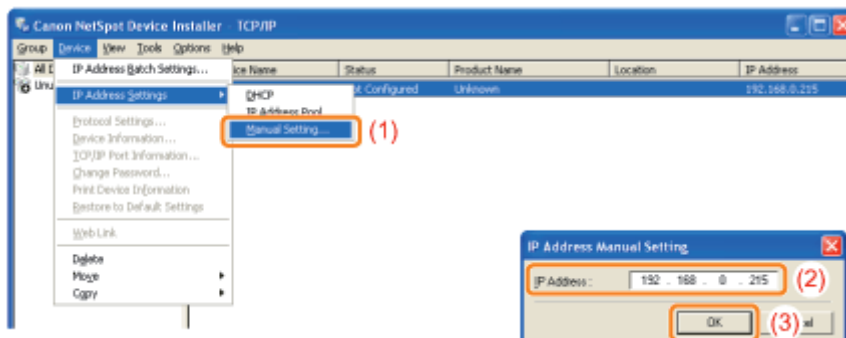

3. Klik op [OK] wanneer het bericht <The device has been reset.> wordt weergegeven.

Wacht nadat u op [OK] hebt geklikt ongeveer 20 seconden of langer als dat nodig is.

Nadat de reset-bewerking is voltooid, zijn de instellingen actief.



Installeer vervolgens het printerstuurprogramma.

» "Een poort configureren en het printerstuurprogramma installeren"

Wanneer apparaten worden getoond waarvoor het [IP Address] is ingesteld op [192.168.0.215]

1. Selecteer het apparaat.

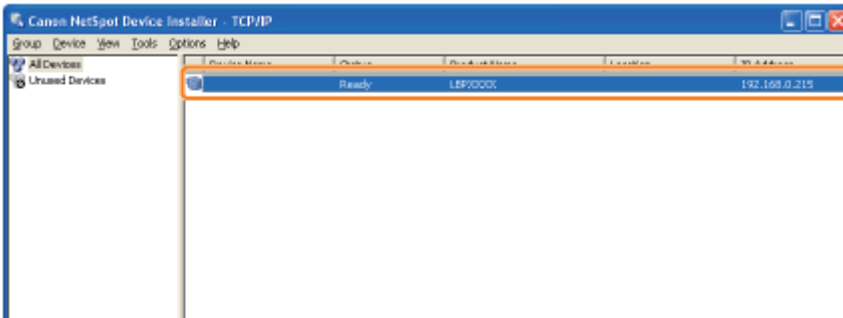

2. Selecteer [Protocol Settings] in het menu [Device].

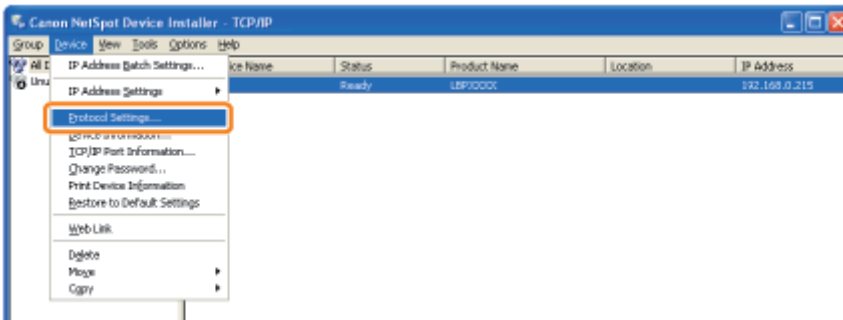

3. Configureer het IP-adres.

- (1) Geef alle instellingen op.
- (2) Klik op [OK].

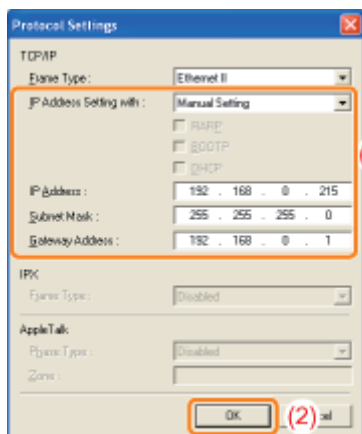

[IP Address Setting with]

Selecteer de methode voor het instellen van het IP-adres.

- **[Manual Setting]**
Hiermee kunt u het IP-adres rechtstreeks invoeren. Het IP-adres dat wordt opgegeven in [IP-adres] wordt ingesteld voor de printer.
- **[Auto Detect]**
Hiermee wordt een IP-adres opgehaald met RARP, BOOTP of DHCP.
 - **[RARP]**
Hiermee wordt het IP-adres opgehaald met RARP.

	(De RARP-daemon moet actief zijn.) - [BOOTP] Hiermee wordt het IP-adres opgehaald met BOOTP. (De BOOTP-daemon moet actief zijn.) - [DHCP] Hiermee wordt het IP-adres opgehaald via DHCP. (De DHCP-server moet actief zijn.)
[IP Address]	Voer het IP-adres van de printer in.
[Subnet Mask]	Voer het juiste subnetmasker in.
[Gateway Address]	Voer het juiste gatewayadres in.

OPMERKING

Wanneer [RARP] is geselecteerd

U kunt geen waarde invoeren voor [IP Address].

Wanneer [BOOTP] of [DHCP] is geselecteerd

U kunt geen waarde invoeren voor [IP Address], [Subnet Mask] en [Gateway Address].

Als u RARP, BOOTP of DHCP niet kunt gebruiken

Geef de instellingen op bij [Manual Setting].

4. Klik op [OK] wanneer het bericht <The device has been reset.> wordt weergegeven.

Wacht nadat u op [OK] hebt geklikt ongeveer 20 seconden of langer als dat nodig is.

Nadat de reset-bewerking is voltooid, zijn de instellingen actief.

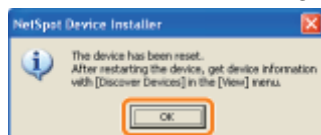

 Installeer vervolgens het printerstuurprogramma.

 ["Een poort configureren en het printerstuurprogramma installeren"](#)

Als uw situatie niet overeenkomt met één van beide hierboven beschreven situaties

Een apparaat in het netwerk heeft mogelijk hetzelfde IP-adres als het adres dat voor deze printer is ingesteld.

In dat geval voert u de volgende procedure uit.

1. Schakel het apparaat uit dat hetzelfde IP-adres heeft of koppel het los van het netwerk.
2. Herhaal de procedure vanaf het begin.
3. Nadat het instellen van deze printer is voltooid, herstelt u de oorspronkelijke status van de apparaten.

† Wanneer u het IP-adres niet kunt instellen met NetSpot Device Installer, inclusief in de situatie waarin deze procedure niet mogelijk is, stelt u het IP-adres in met de opdracht ARP/PING.

 ["Het IP-adres instellen met de opdracht ARP/PING"](#)

Het IP-adres instellen met de opdracht ARP/PING

1

Controleer of de LAN-kabel goed is aangesloten en of de printer is ingeschakeld.

➤ "De printer en computer aansluiten"

2

Schakel de computer in en meld u bij Windows aan als gebruiker met beheerdersrechten.

3

Open de opdrachtprompt.

Open het menu [Start] en selecteer [Alle programma's] of [Programma's] → [Bureau-accessoires] → [Opdrachtprompt].

4

Typ "arp -s <IP-adres> <MAC-adres>" en druk vervolgens op [ENTER] op het toetsenbord.

<IP-adres>	Voer het aan de printer toe te kennen IP-adres in. Voer het adres in met vier getallen (van 0 tot 255) gescheiden met een punt (.).
<MAC-adres>	Voer het MAC-adres van de printer in. Typ na elke twee cijfers van het MAC-adres een streepje (-).

- **Typ bijvoorbeeld:** "arp -s 192.168.0.215 00-00-85-05-70-31"

OPMERKING

Locatie van MAC-adres

Het MAC-adres wordt vermeld bij (A) op de printer.



5

Typ "ping <IP-adres> -l 479" en druk vervolgens op [ENTER] op het toetsenbord.

<IP-adres>	Voer hetzelfde IP-adres in dat u bij stap 4 hebt ingevoerd.
------------	---

† Voor "-l" moet u een kleine letter "l" invoeren.

- **Typ bijvoorbeeld:** "ping 192.168.0.215 -l 479"

→ Het IP-adres voor de printer is ingesteld.

† Het subnetmasker wordt automatisch ingesteld op basis van het IP-adres.

† Het gateway-adres wordt ingesteld op [0.0.0.0].

6

Typ "exit" en druk vervolgens op [ENTER] op het toetsenbord.

→ De opdrachtprompt wordt gesloten.

 Installeer vervolgens het printerstuurprogramma.

 "Een poort configureren en het printerstuurprogramma installeren"

Het IP-adres configureren met behulp van het printerstatusvenster

1

Klik op [] in de taakbalk van Windows en selecteer de printernaam.

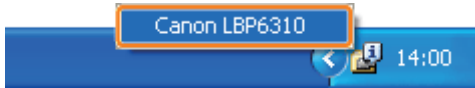

2

Open het menu [Opties] en selecteer [Apparaatinstellingen] → [Netwerkinstellingen].

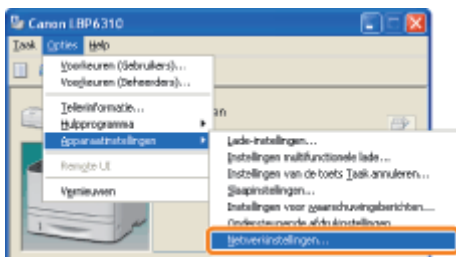

3

Configureer het IP-adres.

- (1) Geef alle instellingen op.
- (2) Voer het beheerderswachtwoord in voor de printer (het wachtwoord dat is opgegeven in de Remote UI).

† Als geen wachtwoord is opgegeven, hoeft u hier geen wachtwoord in te voeren.

- (3) Klik op [OK].

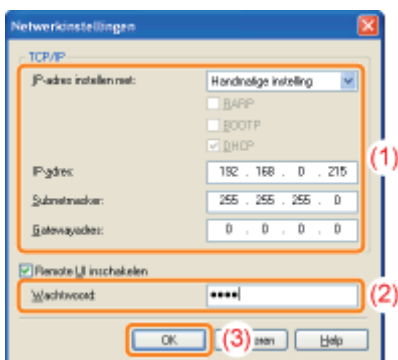

[IP-adres instellen met]

Selecteer de methode voor het instellen van het IP-adres.

- **[Handmatige instelling]**
Hiermee kunt u het IP-adres rechtstreeks invoeren. Het IP-adres dat wordt opgegeven in [IP-adres] wordt ingesteld voor de printer.
- **[Automatisch Detecteren]**
Hiermee wordt een IP-adres opgehaald met RARP, BOOTP of DHCP.
 - **[RARP]**
Hiermee wordt het IP-adres opgehaald met RARP.
(De RARP-daemon moet actief zijn.)
 - **[BOOTP]**
Hiermee wordt het IP-adres opgehaald met BOOTP.

	(De BOOTP-daemon moet actief zijn.) - [DHCP] Hiermee wordt het IP-adres opgehaald via DHCP. (De DHCP-server moet actief zijn.)
[IP-adres]	Voer het IP-adres van de printer in.
[Subnetmasker]	Voer het juiste subnetmasker in.
[Gatewayadres]	Voer het juiste gatewayadres in.

OPMERKING

Wanneer [RARP] is geselecteerd

U kunt geen waarde invoeren voor [IP-adres].

Wanneer [BOOTP] of [DHCP] is geselecteerd

U kunt geen waarde invoeren voor [IP-adres], [Subnetmasker] en [Gatewayadres].

Als u RARP, BOOTP of DHCP niet kunt gebruiken

Geef de instellingen op bij [Handmatige instelling].

4

Klik op [OK].

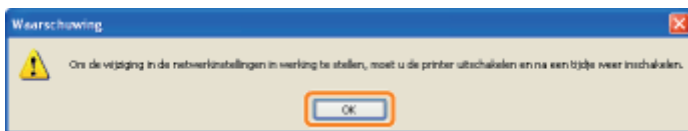

5

Start de printer opnieuw op. (Schakel de printer uit, wacht 10 seconden of langer en schakel de printer weer in.)

Nadat de printer opnieuw is opgestart, zijn de instellingen actief.

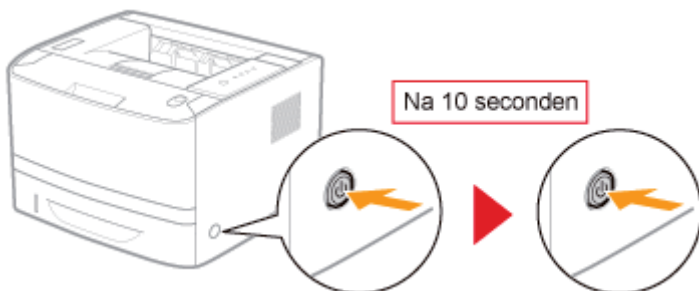

Installeer vervolgens het printerstuurprogramma.

» "Een poort configureren en het printerstuurprogramma installeren"

Een poort configureren en het printerstuurprogramma installeren

De installatieprocedure verschilt per besturingssysteem. Gebruik de juiste procedure voor uw besturingssysteem.

- ❖ Windows Vista, 7 en Server 2008
- ❖ Windows XP en Server 2003

Windows Vista, 7 en Server 2008

1

Controleer of de LAN-kabel goed is aangesloten en of de printer is ingeschakeld.

- ❖ "De printer en computer aansluiten"

2

Schakel de computer in en meld u bij Windows aan als gebruiker met beheerdersrechten.

3

Open de printermap.

- ❖ "Basisbewerkingen/Diverse informatie voor Windows"

4

Klik op [Een printer toevoegen].

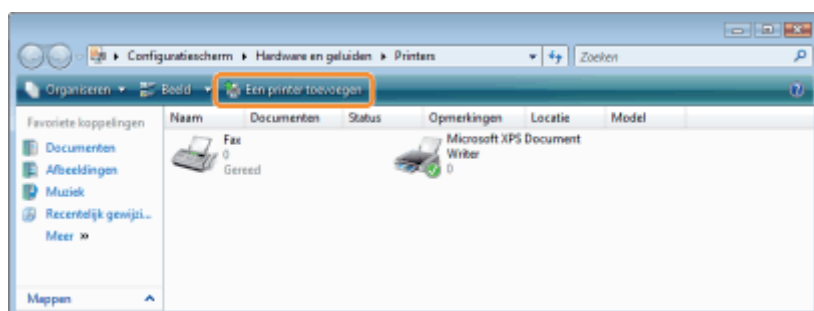

5

Klik op [Een lokale printer toevoegen].

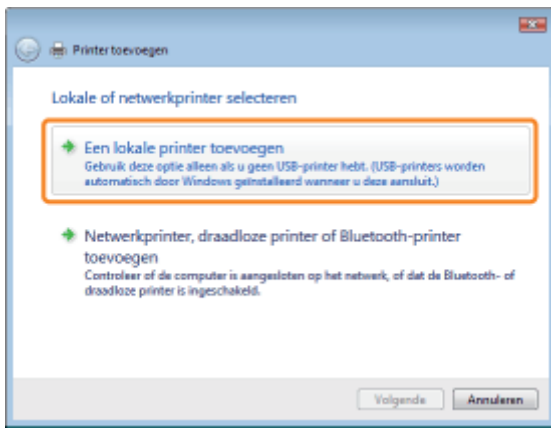

6

Maak een poort.

- (1) Selecteer [Een nieuwe poort maken].
- (2) Selecteer [Standard TCP/IP Port].
- (3) Klik op [Volgende].

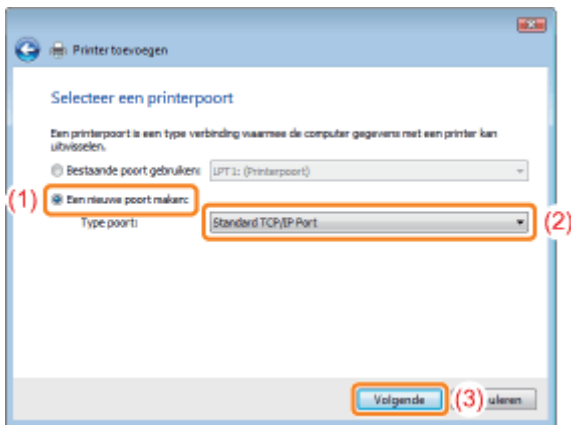

7

Voer het IP-adres of de naam van de printer in.

- (1) Selecteer [Automatische detectie] of [TCP/IP-apparaat].
- (2) Voer het IP-adres of de naam* van de printer in bij [Hostnaam of IP-adres].
 - * De op de DNS-server te registreren DNS-naam (maximaal 78 tekens)
- (3) Schakel het selectievakje [Query op printer uitvoeren en printerstuurprogramma automatisch selecteren] uit.
- (4) Klik op [Volgende].

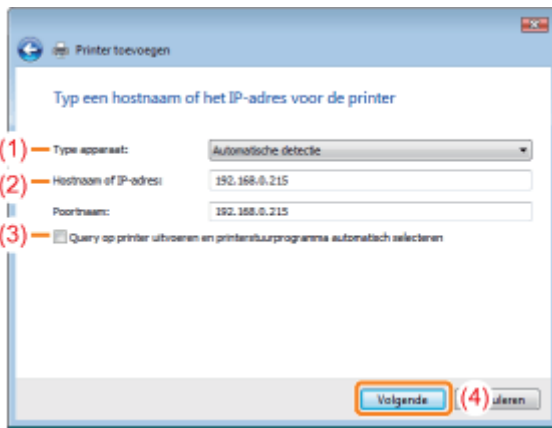

? Als u niet zeker weet welke waarde bij [Hostnaam of IP-adres] moet worden ingevoerd

De waarde die moet worden ingevoerd, hangt af van de manier waarop het IP-adres van de printer is ingesteld. Zie "[Waarden voor het instellen van een poort](#)" of raadpleeg uw netwerkbeheerder voor meer informatie.

? Als de printer niet wordt gedetecteerd

Volg de instructies op het scherm en zoek opnieuw naar de printer, of zie "[Basisbewerkingen/Diverse informatie voor Windows](#)" en geef een [Apparaattype] op.

8

Klik op [Bladeren].

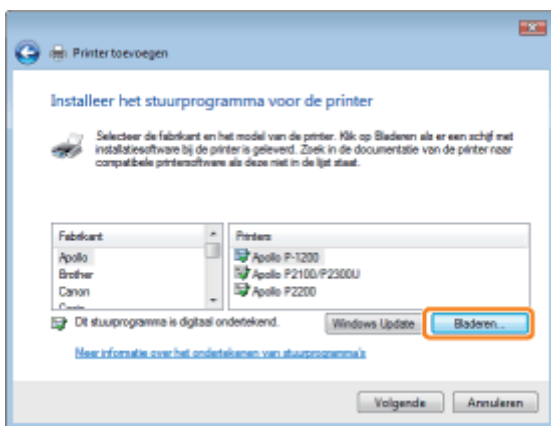

9

Plaats de meegeleverde cd-rom "User Software" in het cd-romstation van de computer en klik op [Bladeren].

Als Cd-rom installatie wordt weergegeven, klikt u op [Afsluiten].

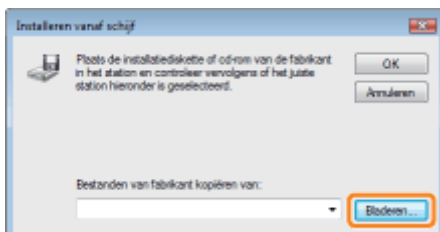

10

Open de map waarin het printerstuurprogramma is opgenomen.

Voor een 32-bits besturingssysteem

Open de mappen op de meegeleverde cd-rom: [Dutch] - [32bit] - [Driver].

Voor een 64-bits besturingssysteem

Open de mappen op de meegeleverde cd-rom: [Dutch] - [x64] - [Driver].

Als u niet zeker weet of u een 32-bits of een 64-bits besturingssysteem gebruikt

➤ "Basisbewerkingen/Diverse informatie voor Windows"

11

Open het INF-bestand.

(1) Selecteer het INF-bestand.

(2) Klik op [Openen].

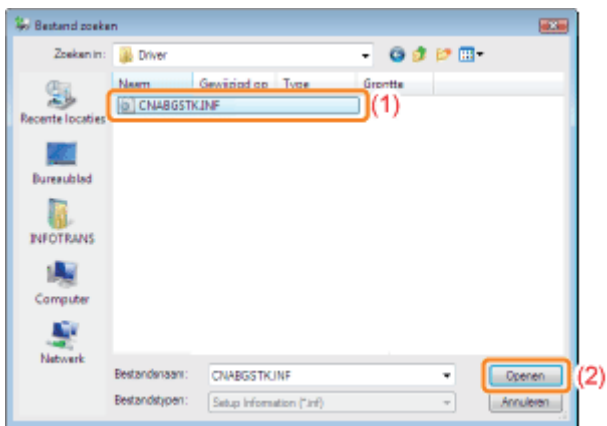

12

Klik op [OK].



13

Klik op [Volgende].

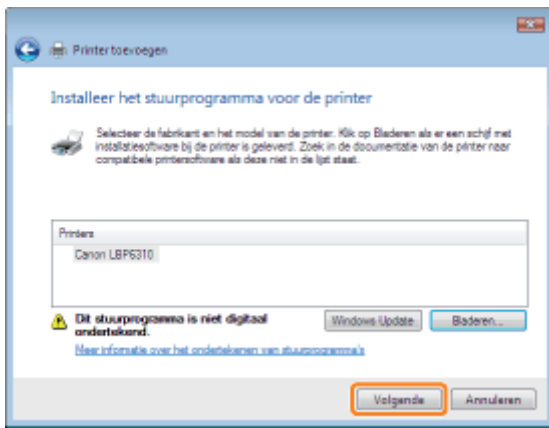

14

Geef de printernaam op.

(1) Voer een nieuwe naam in als u de printernaam wilt wijzigen.

† Wanneer [Als standaardprinter instellen] wordt weergegeven, geeft u aan of u de printer als de standaardprinter wilt gebruiken. (Windows Vista en Server 2008)

(2) Klik op [Volgende].



→ De installatie wordt gestart. Wacht totdat het volgende scherm is verdwenen.

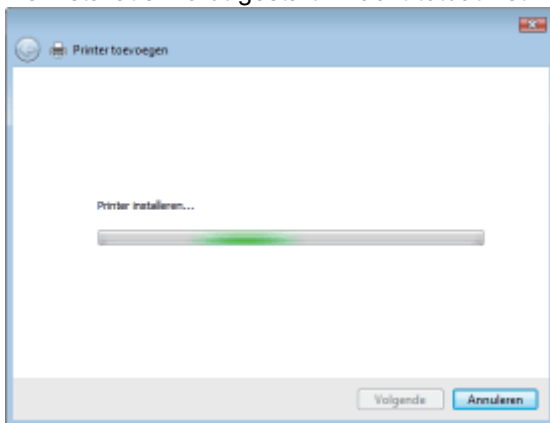

? Als het dialoogvenster [Gebruikersaccountbeheer] wordt weergegeven

Klik op [Doorgaan] of op [Ja].

15

Wanneer het volgende scherm wordt weergegeven, geeft u aan of u deze printer wilt delen.

(1) Selecteer of u de printer wilt delen (of de computer waarop het printerstuurprogramma is geïnstalleerd, moet worden gebruikt als afdrukservers).

- † Zie "[Als u de printer gebruikt in de afdrukserversomgeving](#)" voor meer informatie over het delen van de printer (afdrukserversomgeving).
- † Wanneer u de printer wilt delen, geeft u [Share-naam], [Locatie] of [Opmerking] op, al naar gelang van toepassing.

(2) Klik op [Volgende].

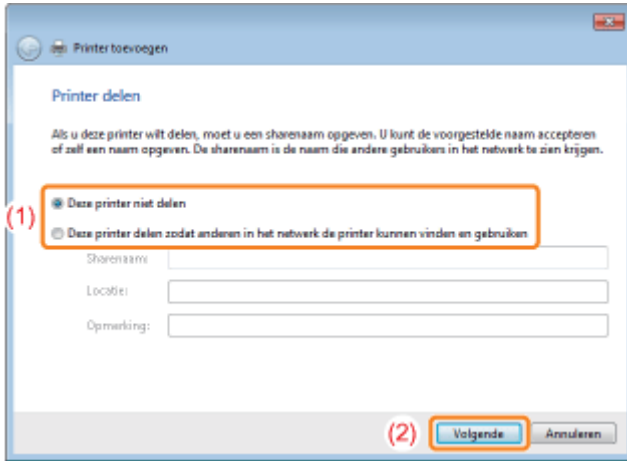

16

Klik op [Voltooien].

Als u een testpagina wilt afdrukken, klikt u op [Testpagina afdrukken].

- † Wanneer [Als standaardprinter instellen] wordt weergegeven, geeft u aan of u de printer als de standaardprinter wilt gebruiken. (Windows 7 en Server 2008 R2)
- † Wanneer het volgende scherm wordt weergegeven, kunt u de cd-rom uit het station verwijderen.

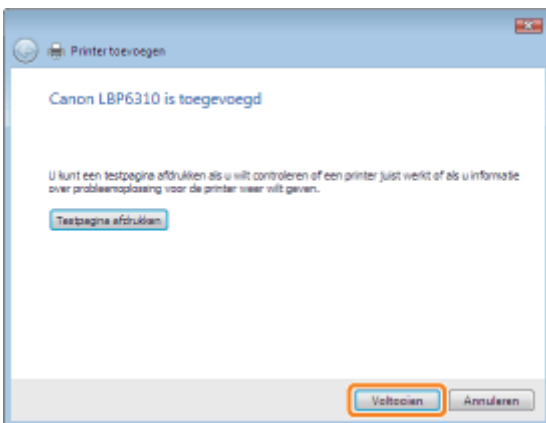

☞ Wanneer de installatie is voltooid, worden een pictogram en een map voor deze printer gemaakt.

➤ "Na installatie"

- † Zie "[De netwerkinstellingen voor de printer wijzigen](#)" als u de netwerkinstellingen voor de printer wilt wijzigen.

Windows XP en Server 2003

1

Controleer of de LAN-kabel goed is aangesloten en of de printer is ingeschakeld.

❖ "De printer en computer aansluiten"

2

Schakel de computer in en meld u bij Windows aan als gebruiker met beheerdersrechten.

3

Open de printermap.

❖ "Basisbewerkingen/Diverse informatie voor Windows"

4

Geef de [Wizard Printer toevoegen] weer.

Windows Server 2003

Dubbelklik op [Printer toevoegen].

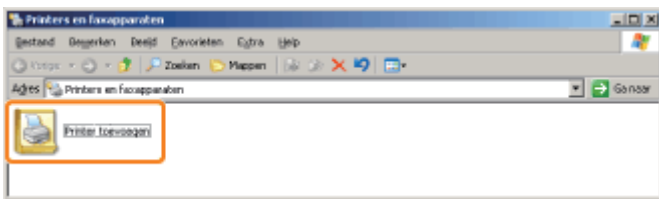

Windows XP

Klik op [Een printer toevoegen].



5

Klik op [Volgende].



6

Geef het gewenste type printer op.

Windows XP Windows Server 2003

- (1) Selecteer [Lokale printer die met deze computer is verbonden].
- (2) Schakel het selectievakje [Mijn Plug en Play-printer automatisch detecteren en installeren] uit.
- (3) Klik op [Volgende].

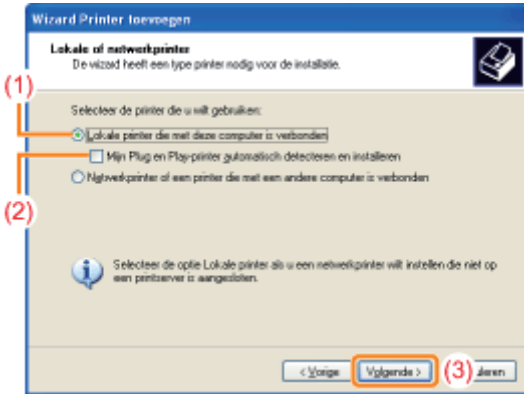

7

Maak een poort.

- (1) Selecteer [Een nieuwe poort maken].
- (2) Selecteer [Standard TCP/IP Port].
- (3) Klik op [Volgende].

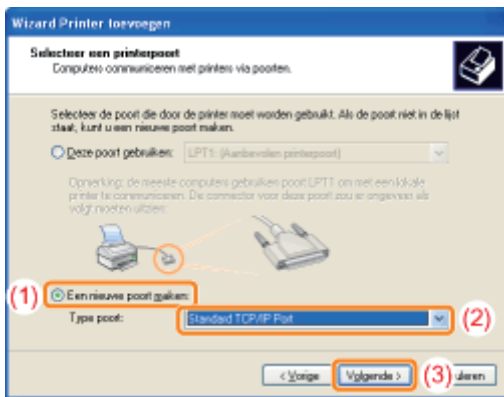

8

Klik op [Volgende].

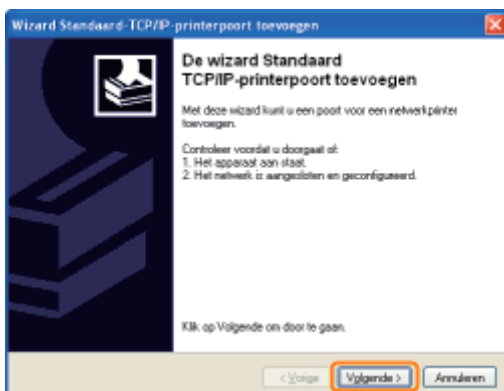

9

Voer het IP-adres of de naam van de printer in.

(1) Voer bij [Printernaam of IP-adres] het IP-adres of de naam* in van de printer.

* De op de DNS-server te registreren DNS-naam (maximaal 78 tekens)

(2) Klik op [Volgende].

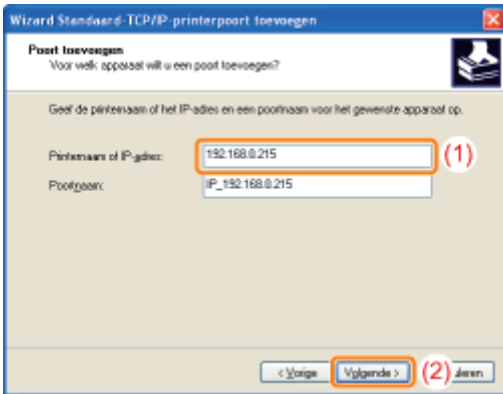

? Als u niet zeker weet welke waarde bij [Printernaam of IP-adres] moet worden ingevoerd

De waarde die moet worden ingevoerd, hangt af van de manier waarop het IP-adres van de printer is ingesteld. Zie "[Waarden voor het instellen van een poort](#)" of raadpleeg uw netwerkbeheerder voor meer informatie.

? Als de printer niet wordt gedetecteerd

Volg de instructies op het scherm en zoek opnieuw naar de printer, of zie "[Basisbewerkingen/Diverse informatie voor Windows](#)" en geef een [Apparaattype] op.

10

Klik op [Voltoeien].

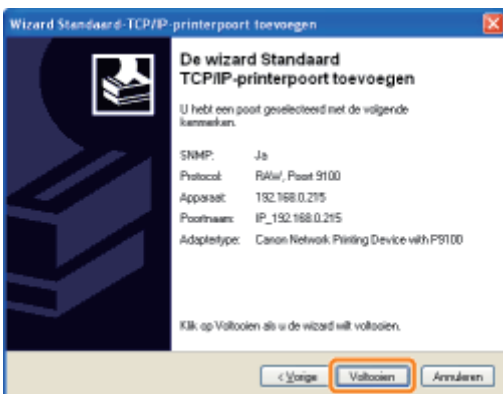

11

Klik op [Bladeren].

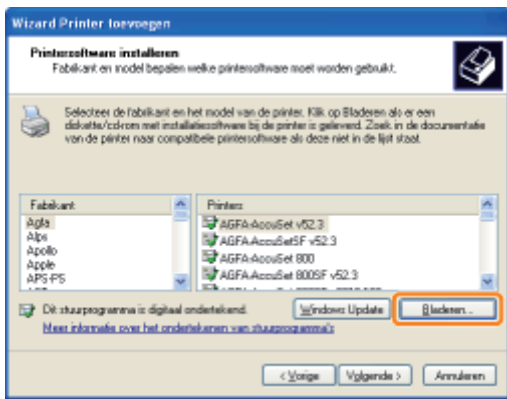

12

Plaats de meegeleverde cd-rom "User Software" in het cd-romstation van de computer en klik op [Bladeren].

Als Cd-rom installatie wordt weergegeven, klikt u op [Afsluiten].



13

Open de map waarin het printerstuurprogramma is opgenomen.

Windows XP Windows Server 2003 (32-bits besturingssysteem)

Open de mappen op de meegeleverde cd-rom: [Dutch] - [32bit] - [Driver].

Windows XP Windows Server 2003 (64-bits besturingssysteem)

Open de mappen op de meegeleverde cd-rom: [Dutch] - [x64] - [Driver].

14

Open het INF-bestand.

- (1) Selecteer het INF-bestand.
- (2) Klik op [Openen].

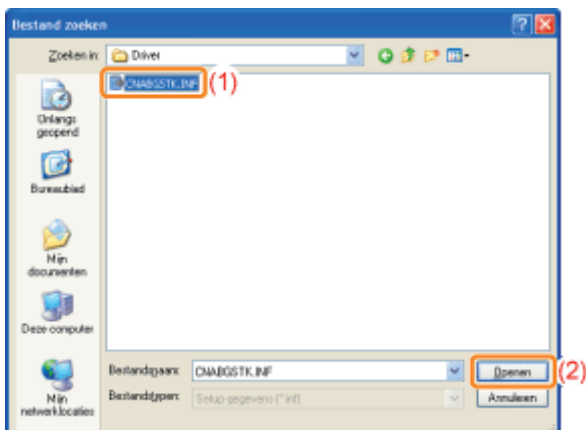

15

Klik op [OK].



16

Klik op [Volgende].

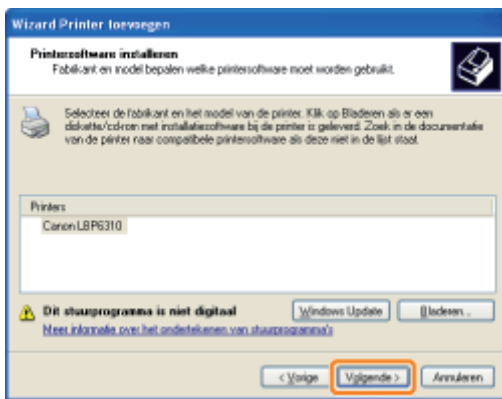

17

Geef de printernaam op.

(1) Voer een nieuwe naam in als u de printernaam wilt wijzigen.

† Wanneer het bericht <Wilt u deze printer als standaardprinter gebruiken?> wordt weergegeven, selecteert u [Ja] of [Nee].

(2) Klik op [Volgende].

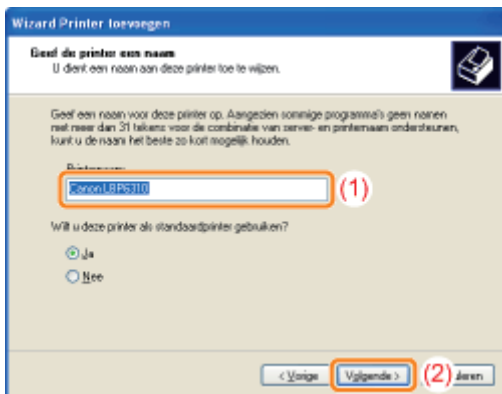

18

Klik op [Volgende].

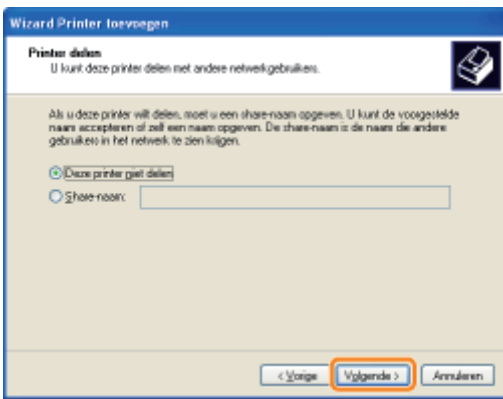

OPMERKING

Wanneer u de printer deelt (Wanneer u de computer waarop het printerstuurprogramma is geïnstalleerd, gebruikt als de afdrukserver).

† Zie "Als u de printer gebruikt in de afdrukserveromgeving" voor meer informatie over het delen van de printer (afdrukserveromgeving).

Voer de volgende procedure uit.

1. Selecteer [Share-naam] en voer een naam in voor de gedeelde printer.
2. Klik op [Volgende].
3. Het venster voor het invoeren van [Locatie] en [Opmerking] wordt weergegeven. Voer de gewenste informatie in.
4. Klik op [Volgende].

19

Selecteer of een testpagina moet worden afgedrukt.

- (1) Selecteer of een testpagina moet worden afgedrukt.
- (2) Klik op [Volgende].

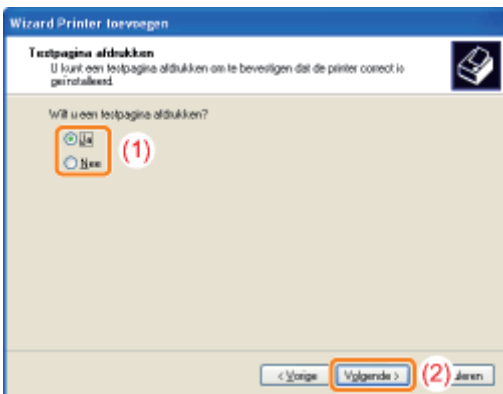

20

Klik op [Voltoeien].

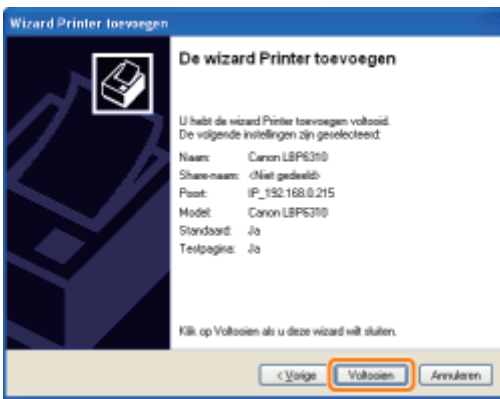

→ De installatie wordt gestart. Wacht totdat het volgende scherm is verdwenen.

† Wanneer het volgende scherm wordt gesloten, kunt u de cd-rom uit het station verwijderen.

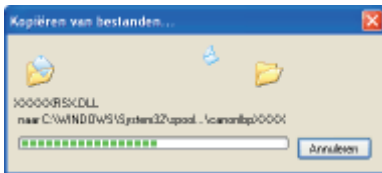

☞ Wanneer de installatie is voltooid, worden een pictogram en een map voor deze printer gemaakt.

☞ "Na installatie"

† Zie "[De netwerkinstellingen voor de printer wijzigen](#)" als u de netwerkinstellingen voor de printer wilt wijzigen.

De netwerkinstellingen voor de printer wijzigen

▸ De protocolinstellingen configureren

▸ De transmissiesnelheid of overdrachtsmodus van het netwerk wijzigen

▸ De netwerkinstellingen initialiseren

- Initialiseren via de Remote UI
- Initialiseren via de FTP-client
- Initialiseren met NetSpot Device Installer
- Initialiseren met de Reset-knop

▸ Netwerkinstellingen

De protocolinstellingen configureren

In dit gedeelte wordt de procedure besproken voor het opgeven van de instellingen met de Remote UI.

† In de Remote UI kunt u de instellingen opgeven door met uw webbrowser via het netwerk toegang te zoeken tot de printer.

Zie "Let op (Protocolinstellingen)" voordat u de instellingen opgeeft.

OPMERKING

Wanneer u de instellingen opgeeft met andere software dan de Remote UI

U kunt de instellingen ook opgeven met de volgende software.

❖ "FTP-client"

U kunt de instellingen opgeven door via de opdrachtprompt toegang te zoeken tot de FTP-server van de printer.

❖ "Het IP-adres instellen met NetSpot Device Installer"

U kunt de instellingen opgeven met de Canon-software, NetSpot Device Installer, van de meegeleverde cd-rom.

Als u instellingen wilt configureren zoals de DNS-serverinstellingen, gebruikt u de Remote UI of de FTP-client.

❖ "Het IP-adres configureren met behulp van het printerstatusvenster"

U kunt de basisprotocolinstellingen configureren in het printerstatusvenster.

Als u instellingen wilt configureren zoals de DNS-serverinstellingen, gebruikt u de Remote UI of de FTP-client.

1

Start de Remote UI en meld u aan als beheerder.

❖ "De Remote UI starten"

2

Selecteer [Network] in het menu [Device Manager].

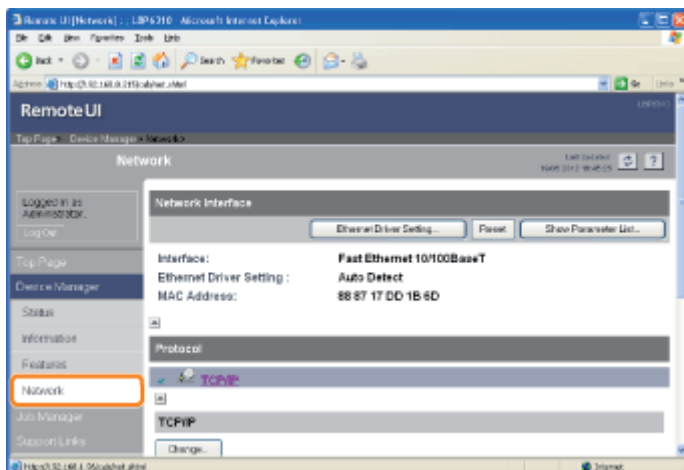

3

Klik op [Change] onder [TCP/IP].

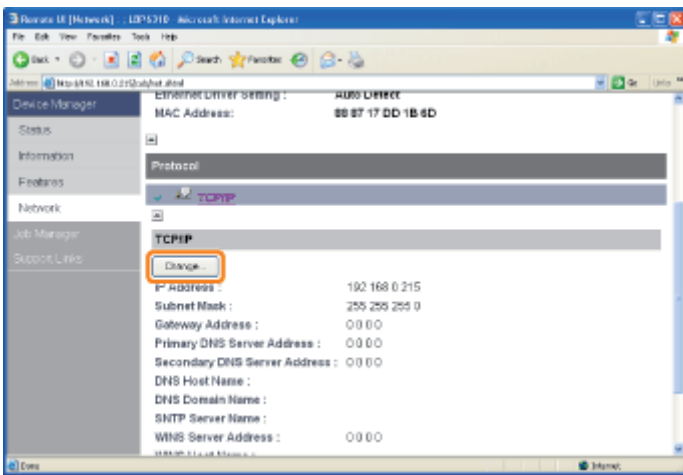

4

Configureer de protocolinstellingen.

- ❖ IP-adresinstellingen
- ❖ DNS-instellingen
- ❖ WINS-instellingen
- ❖ FTP-instellingen
- ❖ De SNMP-instellingen configureren (De tijd voor de printer instellen via een SNMP-server)
- ❖ Instellingen multicast-herkenning

IP-adresinstellingen

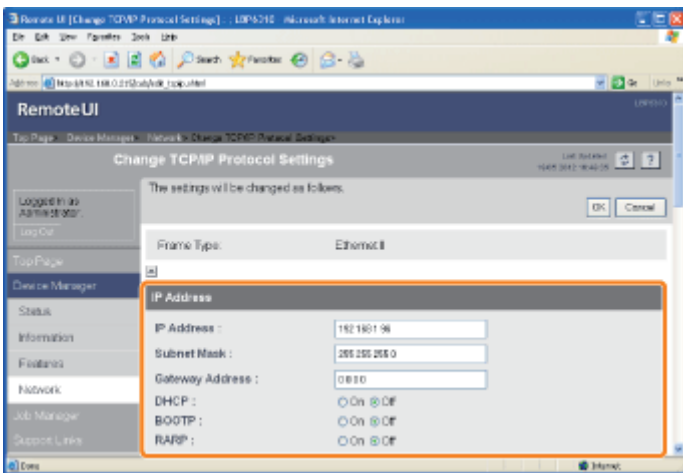

[IP Address]	Voer het IP-adres van de printer in.
[Subnet Mask]	Voer het subnetmasker in dat in het TCP/IP-netwerk wordt gebruikt.
[Gateway Address]	Voer het gatewayadres in dat in het TCP/IP-netwerk wordt gebruikt.
[DHCP]	Geef op of u het IP-adres wilt instellen met DHCP.
[BOOTP]	Geef op of u het IP-adres wilt instellen met BOOTP.
[RARP]	Geef op of u het IP-adres wilt instellen met RARP.

BELANGRIJK

Voor informatie over de procedure voor het instellen van een poort bij het gebruik van DHCP, BOOTP of RARP

Zie "[Waarden voor het instellen van een poort](#)" of raadpleeg uw netwerkbeheerder.

 Ga verder met stap 5 als u geen instellingen opgeeft voor de overige opties.

DNS-instellingen

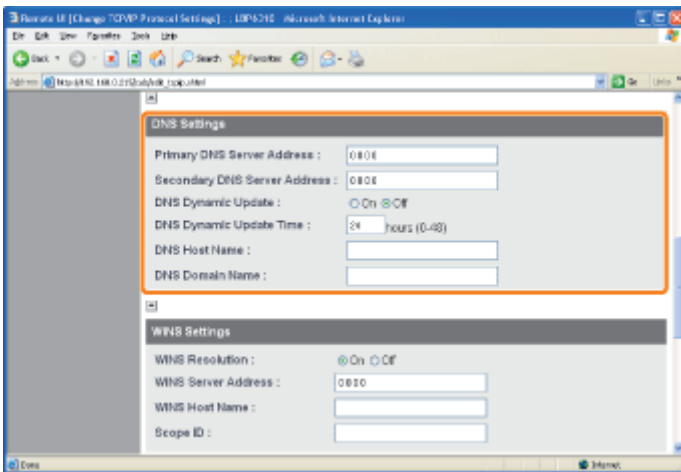

[Primary DNS Server Address]	Voer het IP-adres van de primaire DNS-server in.
[Secondary DNS Server Address]	Voer het IP-adres van de secundaire DNS-server in.
[DNS Dynamic Update]	Geef op of de functie DNS Dynamic Update moet worden gebruikt.
[DNS Host Name]	Geef de hostnaam op die aan de DNS-server moet worden toegevoegd.
[DNS Domain Name]	Geef de naam op van het domein waartoe de printer behoort. • Typ bijvoorbeeld: "voorbeeld.com"

† In het volgende geval moet DNS worden gebruikt.

Wanneer gebruik wordt gemaakt van naamomzetting voor de SNTP-servernaam om de SNTP-clientfunctie in te stellen (Wanneer u de SNTP-servernaam opgeeft)

➤ "[De SNTP-instellingen configureren \(De tijd voor de printer instellen via een SNTP-server\)](#)"

📄 Ga verder met stap 5 als u geen instellingen opgeeft voor de overige opties.

WINS-instellingen

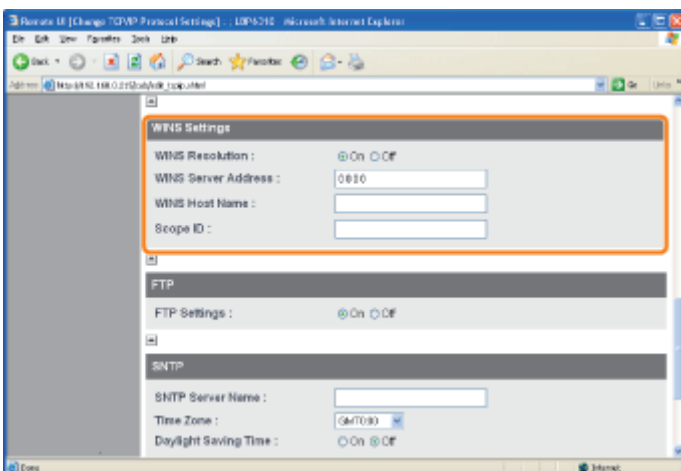

Als u WINS-omzetting wilt gebruiken

1. Stel [WINS Resolution] in op [On].
2. Geef het IP-adres van de WINS-server op bij [WINS Server Address].
3. Geef bij [WINS Host Name] de hostnaam op die aan de WINS-server moet worden toegevoegd.
4. Voer bij [Scope ID] de bereik-ID in van de NetBIOS-naam waar u vanaf de WINS-server naar wilt zoeken.
U kunt de zoekopdracht verfijnen door de tekenreeks te scheiden met "." (punten).

Als u geen WINS-omzetting wilt gebruiken

Stel [WINS Resolution] in op [Off].

 Ga verder met stap 5 als u geen instellingen opgeeft voor de overige opties.

FTP-instellingen

Geef op of de FTP-server moet worden gebruikt.

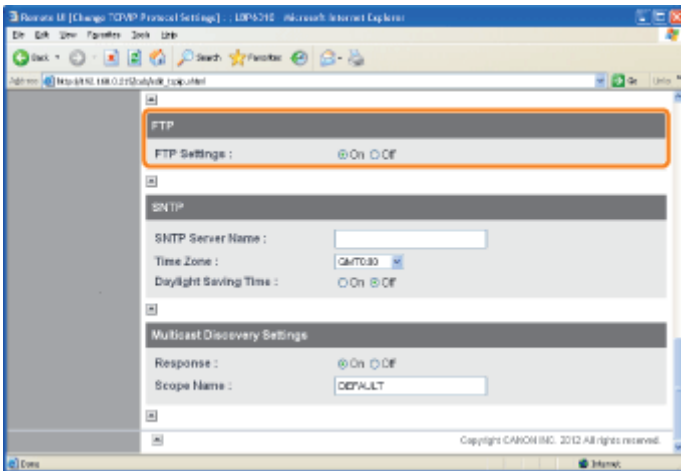

 Ga verder met stap 5 als u geen instellingen opgeeft voor de overige opties.

De SNTP-instellingen configureren (De tijd voor de printer instellen via een SNTP-server)

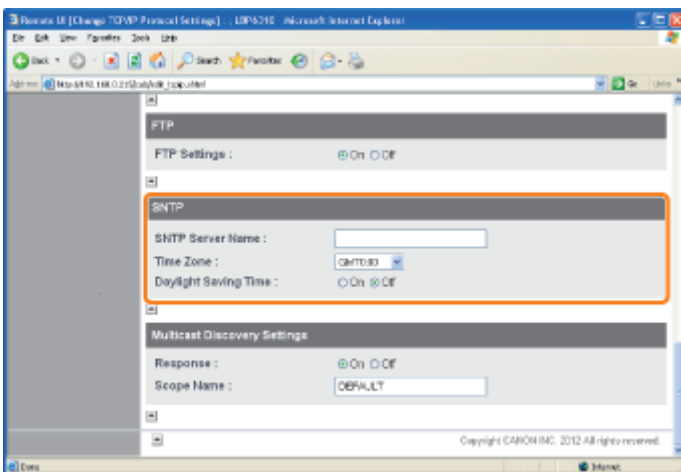

Als de DNS-server is geconfigureerd

1. Geef de naam van de SNTP-server op in [SNTP Server Name].
2. Selecteer [Time Zone].
3. Als u zomertijd wilt instellen, stelt u [Daylight Saving Time] in op [On].

Als de DNS-server niet is geconfigureerd

1. Geef het IP-adres van de SNTP-server op bij [SNTP Server Name].
2. Selecteer [Time Zone].
3. Als u zomertijd wilt instellen, stelt u [Daylight Saving Time] in op [On].

Als geen SNTP-server beschikbaar is

U kunt de volgende procedure gebruiken om de printer door te geven welke tijd is ingesteld op de computer.

1. Klik op  in de taakbalk van Windows en selecteer de printernaam.
2. Selecteer [Voorkeuren (Beheerders)] in het menu [Opties].
3. Selecteer [Altijd] bij [Printerstatus controleren] en schakel het selectievakje [De tijd doorgeven aan de printer] in.

 **OPMERKING**

Tijdzone

De standaard tijdzones wereldwijd worden aangeduid in het verschil in uren (\pm maximaal 12 uur) ten opzichte van GMT* (\pm 0 uur). Een tijdzone is een regio waarin hetzelfde tijdsverschil geldt.

* De tijd gemeten bij het Greenwich Observatory in Engeland wordt GMT (Greenwich Mean Time) genoemd.

Zomertijd

In sommige landen en regio's wordt de tijd vooruitgezet tijdens de zomer.

 Ga verder met stap 5 als u geen instellingen opgeeft voor de overige opties.

Instellingen multicast-herkenning

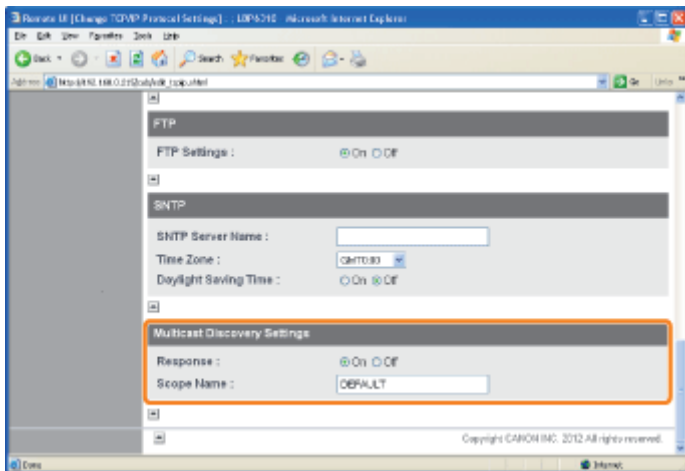

Als u de printer zo wilt instellen dat deze reageert op zoekbewerkingen die gebruikmaken van de functie multicast-herkenning

1. Stel [Response] in op [On].
2. In [Scope Name] geeft u de bereiknaam op die moet worden gebruikt bij het zoeken van bepaalde apparaten met hulpprogramma's, zoals NetSpot Device Installer, met multicast.

Als u de printer zo wilt instellen dat deze niet reageert op zoekbewerkingen die gebruikmaken van de functie multicast-herkenning

Stel [Response] in op [Off].

 Ga verder met stap 5 als u geen instellingen opgeeft voor de overige opties.

5

Klik op [OK].

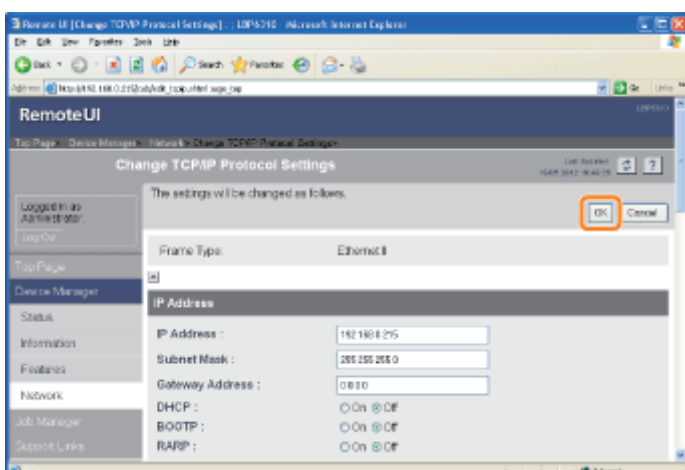

6

Klik op [Reset].

Nadat de reset-bewerking is voltooid, zijn de instellingen actief.

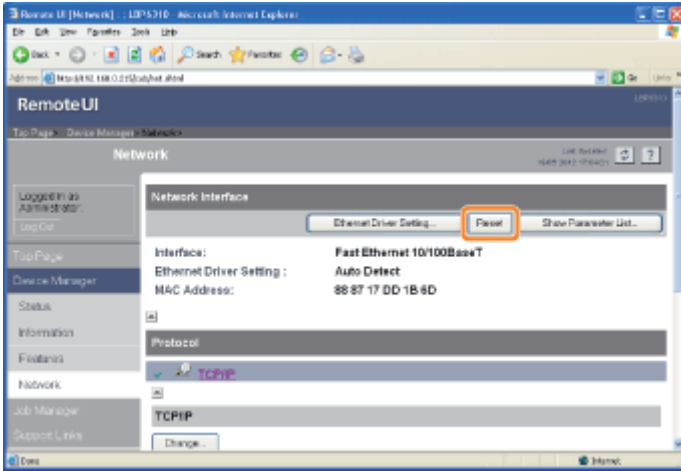

Let op (Protocolinstellingen)

Wanneer u het IP-adres instelt

OPMERKING

Als u het IP-adres hebt gewijzigd na de installatie van het printerstuurprogramma

Geef de poort die moet worden gebruikt, opnieuw op in het printerstuurprogramma.

➤ ["Wanneer u het IP-adres wijzigt \(De poort wijzigen\)"](#)

Als DHCP, BOOTP of RARP wordt gebruikt

- Wanneer de printer opnieuw wordt gestart of opnieuw wordt ingesteld, wordt gecontroleerd of de opties waarvoor [On] is geselecteerd beschikbaar zijn en wordt het IP-adres toegewezen op de manier die als eerste beschikbaar is.

(Als de waarden eerder handmatig werden opgegeven, overschrijven die waarden de opgehaalde waarden.)

- Omdat het één tot twee minuten kan duren om vast te stellen of DHCP, BOOTP en RARP beschikbaar zijn, raden we u aan protocollen die niet worden gebruikt in te stellen op [Off].
- Elke server of daemon (de DHCP-server, BOOTP-daemon of RARP-daemon) moet op het netwerk worden uitgevoerd.
- Geef, ook wanneer u werkt met DHCP, BOOTP of RARP, handmatig de instellingen op voor [IP Address], [Subnet Mask] en [Gateway Address]. Als het niet mogelijk is informatie op te halen bij de DHCP-, BOOTP- en RARP-servers, worden de handmatig opgegeven waarden gebruikt.

Als DHCP wordt gebruikt

Als u de printer uit- en weer inschakelt, kunt u mogelijk niet meer afdrukken. Dit komt omdat een ander IP-adres wordt toegewezen dan het adres dat eerder werd gebruikt.

Bij het gebruik van DHCP neemt u contact op met de netwerkbeheerder en kiest u een van de volgende oplossingen.

- De functie DNS Dynamic Update opgeven
- De instellingen opgeven zodat telkens hetzelfde IP-adres wordt toegewezen bij het opstarten van de printer

Wanneer u de DNS-instellingen configureert

BELANGRIJK

DNS Dynamic Update

DNS Dynamic Update is een functie die het IP-adres van het apparaat en de voor de hostnaam en domeinnaam opgegeven namen automatisch doorgeeft aan de DNS-server.

Deze functie kan worden gebruikt in een omgeving waarin een dynamische DNS-server wordt gebruikt.

Wanneer de functie DNS Dynamic Update wordt gebruikt

U moet het IP-adres, de hostnaam en de domeinnaam van de DNS-server instellen.

Voor informatie over de procedure voor het instellen van een poort bij gebruik van DNS

Zie ["Waarden voor het instellen van een poort"](#) of raadpleeg uw netwerkbeheerder.

Wanneer u de instellingen voor multicast-herkenning configureert

OPMERKING

Multicast-herkenning

Dit is een functie waarmee naar bepaalde apparaten wordt gezocht met behulp van het Service Location Protocol (SLP). Met de functie multicast-herkenning kunt u alleen zoeken naar die apparaten waarvan de waarden in [Scope Name] zijn geverifieerd met het Service Location Protocol (SLP) uit een hulpprogramma zoals NetSpot Device Installer.

De transmissiesnelheid of overdrachtsmodus van het netwerk wijzigen

Meestal is het niet nodig de instelling te wijzigen omdat de transmissiesnelheid en overdrachtsmodus van het netwerk automatisch worden gedetecteerd.

Als de printer niet goed kan communiceren met andere apparaten in het netwerk, stelt u de transmissiesnelheid en overdrachtsmodus handmatig in.

In dit gedeelte wordt de procedure besproken voor het wijzigen van de transmissiesnelheid en overdrachtsmodus met de Remote UI.

† In de Remote UI kunt u de transmissiesnelheid en overdrachtsmodus wijzigen door met uw webbrowser via het netwerk toegang te zoeken tot de printer.

OPMERKING

Wanneer u de transmissiesnelheid en overdrachtsmodus wijzigt met andere software dan de Remote UI

U kunt de transmissiesnelheid en overdrachtsmodus van het netwerk ook wijzigen met de volgende software.

"FTP-client"

U kunt de instellingen wijzigen door via de opdrachtprompt toegang te zoeken tot de FTP-server van de printer.

1

Start de Remote UI en meld u aan als beheerder.

➤ "De Remote UI starten"

2

Selecteer [Network] in het menu [Device Manager].

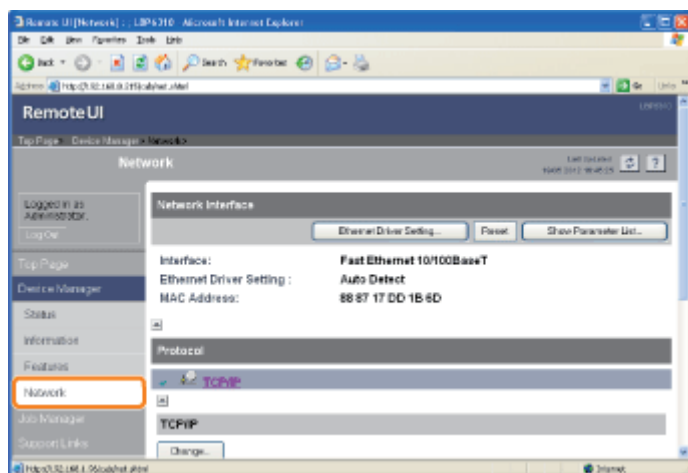

3

Klik op [Ethernet Driver Setting] bij [Network Interface].

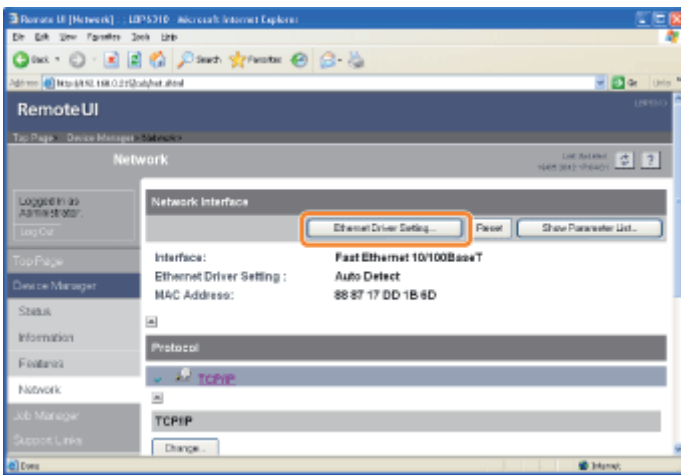

4

Wijzig de transmissiesnelheid of overdrachtsmodus van het netwerk.

- (1) Selecteer de transmissiesnelheid en overdrachtsmodus op basis van uw omgeving.
- (2) Klik op [OK].

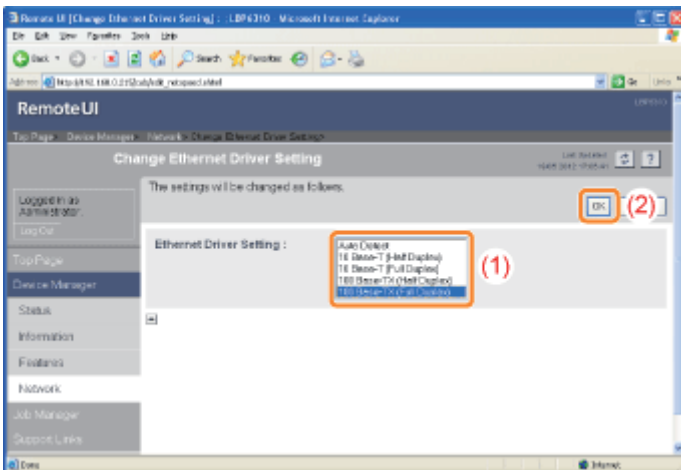

5

Klik op [Reset].

Nadat de reset-bewerking is voltooid, zijn de instellingen actief.

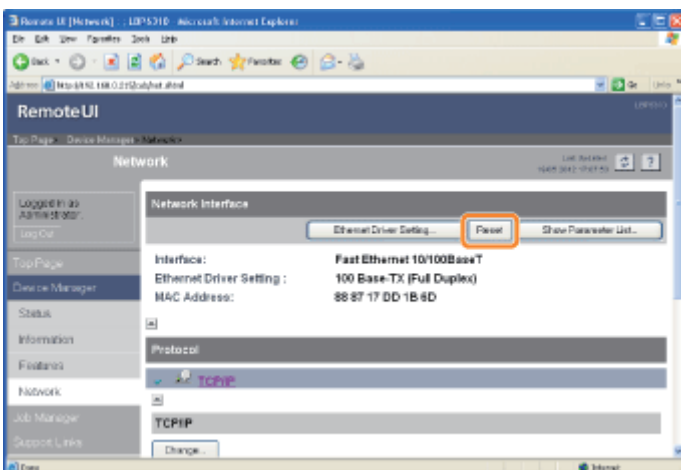

De netwerkinstellingen initialiseren

Als u de netwerkinstellingen van de printer weer wilt instellen op de standaardwaarden, gebruikt u een van de volgende methoden.

Initialiseren via de Remote UI

U kunt de instellingen initialiseren door met uw webbrowser via het netwerk toegang te zoeken tot de printer.

Initialiseren via de FTP-client

U kunt de instellingen initialiseren door via de opdrachtprompt toegang te zoeken tot de FTP-server van de printer.

Initialiseren met NetSpot Device Installer

U kunt de instellingen initialiseren met de Canon-software, NetSpot Device Installer, van de meegeleverde cd-rom.

† Mocht geen van de methoden werken, dan kunt u de netwerkinstellingen toch initialiseren met de reset-knop op de printer.

 "Initialiseren met de Reset-knop"

BELANGRIJK

Aandachtspunten bij het initialiseren van de netwerkinstellingen

Zorg ervoor dat de printer niet in werking is wanneer u de netwerkinstellingen initialiseert.

Als de netwerkinstellingen worden geïnitieerd terwijl de printer gegevens ontvangt of bezig is met afdrucken, worden de gegevens mogelijk niet juist afgedrukt of kunnen papierstoringen of schade aan de printer optreden.

OPMERKING

De standaardwaarden (de instellingen na initialisatie)

 "Netwerkinstellingen"

Initialiseren via de Remote UI

1

Start de Remote UI en meld u aan als beheerder.

❖ "De Remote UI starten"

2

Selecteer [Network] in het menu [Device Manager].

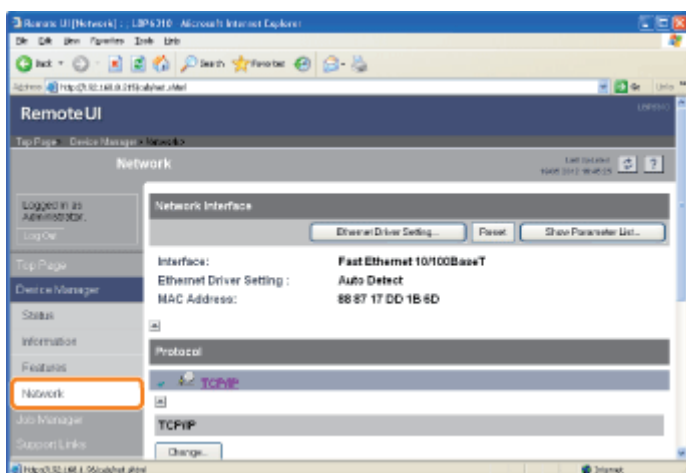

3

Klik op [Show Parameter List] bij [Network Interface].

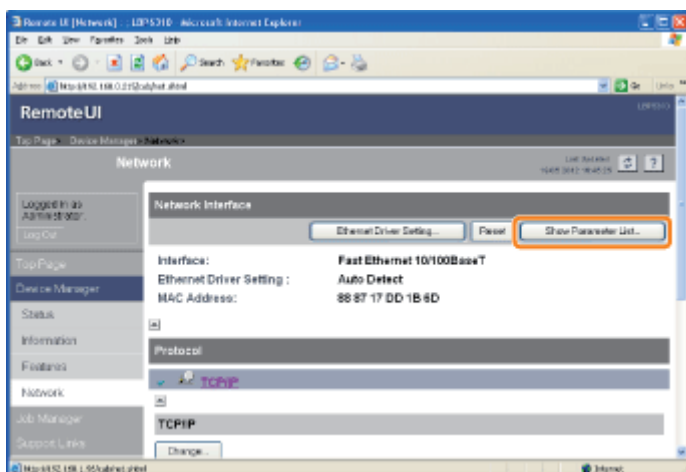

4

Klik op [Initialize Network Settings].

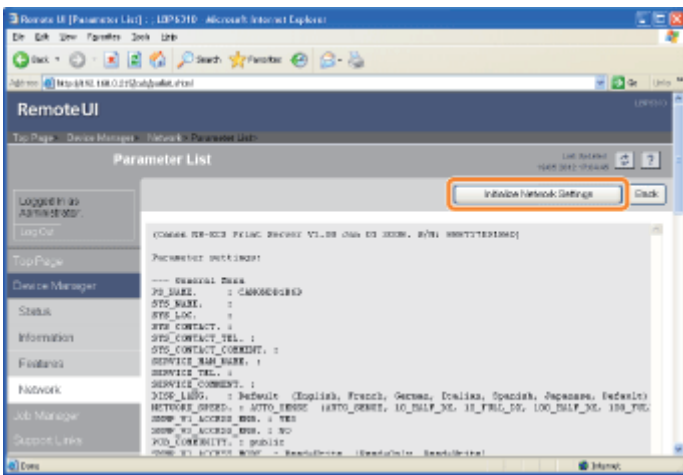

5

Klik op [Yes] om de netwerkinstellingen te initialiseren.

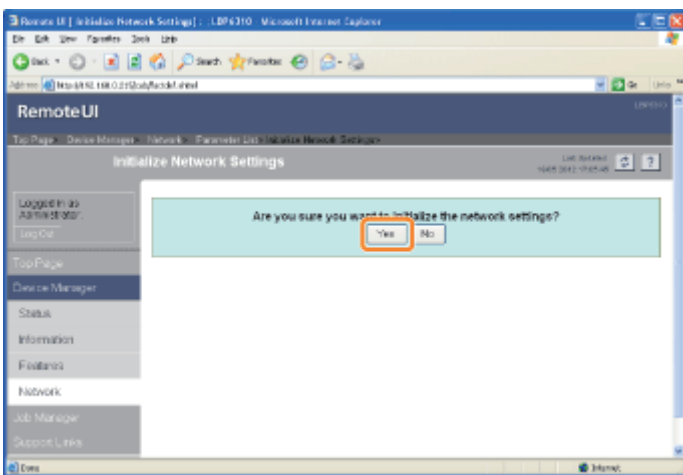

Initialiseren via de FTP-client

1

Open de opdrachtprompt.

Open het menu [Start] en selecteer [Alle programma's] of [Programma's] → [Bureau-accessoires] → [Opdrachtprompt].

2

Typ "ftp <het IP-adres van de printer>" en druk vervolgens op [ENTER] op het toetsenbord.

- **Typ bijvoorbeeld:** "ftp 192.168.0.215"

Als u niet zeker bent van het IP-adres van de printer

Raadpleeg de netwerkstatusafdruk (🔗 "[De printerinstellingen controleren](#)") of raadpleeg uw netwerkbeheerder.

3

Geef "root" op als de gebruikersnaam en druk op [ENTER] op het toetsenbord.

4

Voer het beheerderswachtwoord in en druk vervolgens op [ENTER] op het toetsenbord.

Als het beheerderswachtwoord nog niet is opgegeven, voert u niets in en drukt u op [ENTER] op het toetsenbord.

5

Typ "get defaults" en druk op [ENTER] op het toetsenbord.

→ Het bestand met standaardinstellingen (de lijst met standaardwaarden voor de netwerkinstellingen) wordt gedownload.

6

Typ "put defaults CONFIG" en druk op [ENTER] op het toetsenbord.

7

Typ "get reset" en druk op [ENTER] op het toetsenbord.

→ Nadat de reset-bewerking is voltooid, worden de netwerkinstellingen geïnitieerd.

8

Typ "quit" en druk op [ENTER] op het toetsenbord.

9

Typ "exit" en druk vervolgens op [ENTER] op het toetsenbord.

→ De opdrachtprompt wordt gesloten.

Initialiseren met NetSpot Device Installer

1

Voer NetSpot Device Installer uit.

- ▣ "NetSpot Device Installer gebruiken"

2

Selecteer de printer waarvoor u de netwerkinstellingen wilt initialiseren.

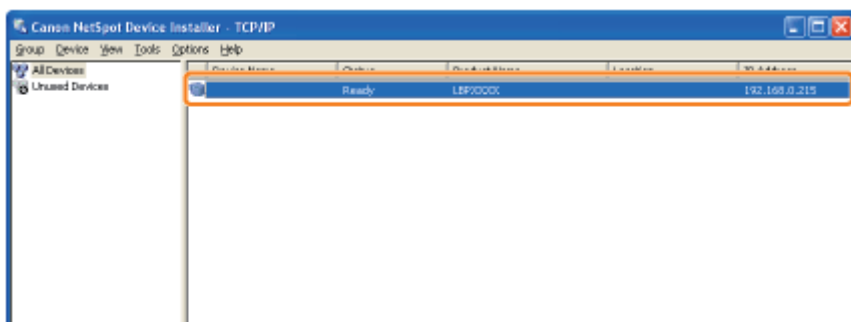

3

Selecteer [Restore to Default Settings] in het menu [Device].

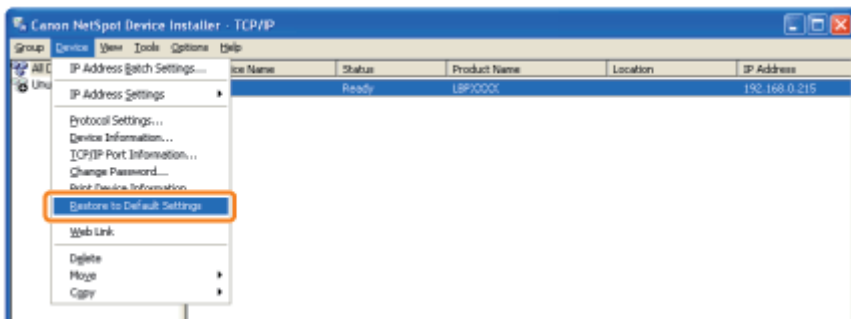

4

Klik op [Ja] om de netwerkinstellingen te initialiseren.



5

Voer de volgende procedure uit.

Als het bericht <The device has been reset.> wordt weergegeven

Klik op [OK].

Als het bericht <Turn the device off and then on again.> wordt weergegeven

Klik op [OK] en zet de printer uit en weer aan.

Initialiseren met de Reset-knop

1

Schakel de printer uit.

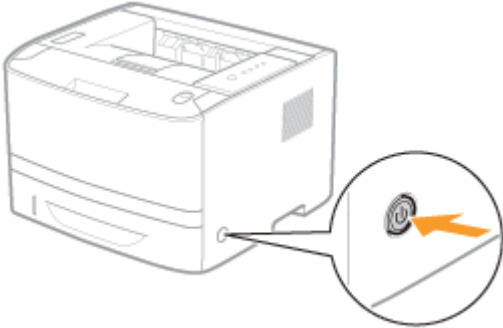

2

Door de printer in te schakelen terwijl u op de reset-knop (A) indrukt, worden de netwerkinstellingen geïntialiseerd.

Druk de reset-knop in met de punt van een balpen of iets degelijks.

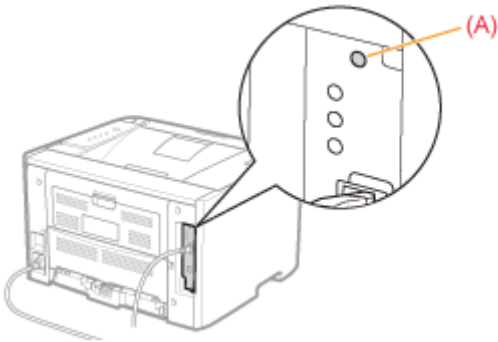

Netwerkinstellingen

OPMERKING

De itemnamen

In de volgende tabel gelden de tekens tussen haakjes uitsluitend voor de FTP-client.
Het item "Device Name (SYS_NAME)" wordt bijvoorbeeld als volgt weergegeven, afhankelijk van de toepassing.

- Remote UI: [Device Name]
- NetSpot Device Installer: [Device Name]
- Configuratiebestand van FTP-client: [SYS_NAME]

Algemene instellingen

: Kan worden opgegeven : Kan niet worden opgegeven

Item	Beschrijving	Standaardinstelling	Remote UI	FTP Client	NetSpot Device Installer
(PS_NAME)	De naam van de netwerkinterface (De naam wordt vastgelegd met de standaardinstelling.)	CANONXXXXXX	<input type="checkbox"/>	<input type="checkbox"/>	<input type="checkbox"/>
[Device Name] (SYS_NAME)	De naam van de printer (0 tot 32 tekens)	(Leeg)	<input type="radio"/>	<input type="radio"/>	<input type="radio"/>
[Location] (SYS_LOC)	De installatielocatie van de printer (0 tot 32 tekens)	(Leeg)	<input type="radio"/>	<input type="radio"/>	<input type="radio"/>
[Administrator] (SYS_CONTACT)	De naam van de beheerder van de printer (0 tot 32 tekens)	(Leeg)	<input type="radio"/>	<input type="radio"/>	<input type="radio"/>
[Phone] (SYS_CONTACT_TEL)	Het telefoonnummer van de beheerder van de printer (0 tot 32 tekens)	(Leeg)	<input type="radio"/>	<input type="radio"/>	<input type="checkbox"/>
[Comments] (SYS_CONTACT_COMMENT)	Opmerkingen van de beheerder van de printer (0 tot 32 tekens)	(Leeg)	<input type="radio"/>	<input type="radio"/>	<input type="checkbox"/>
(SERVICE_MAN_NAME)	De naam van de servicemedewerker (0 tot 32 tekens)	(Leeg)	<input type="checkbox"/>	<input type="radio"/>	<input type="checkbox"/>
(SERVICE_TEL)	Het telefoonnummer van de servicemedewerker (0 tot 32 tekens)	(Leeg)	<input type="checkbox"/>	<input type="radio"/>	<input type="checkbox"/>
(SERVICE_COMMENT)	Opmerkingen van de servicemedewerker (0 tot 32 tekens)	(Leeg)	<input type="checkbox"/>	<input type="radio"/>	<input type="checkbox"/>
[Display Language] (DISP_LANG)	De taal die in de Remote UI wordt weergegeven (English, French, German, Italian, Spanish, Japanese, Default)	Default	<input type="radio"/>	<input type="radio"/>	<input type="checkbox"/>
[Administrator Password] (ROOT_PWD)	Het wachtwoord van de printer (0 tot 15 tekens)	(Leeg)	<input type="radio"/>	<input type="radio"/>	<input type="radio"/>

[Ethernet Driver Setting] (NETWORK_SPEED)	De transmissiesnelheid of overdrachtsmodus van het netwerk (AUTO_SENSE, 10_HALF_DX, 10_FULL_DX, 100_HALF_DX, 100_FULL_DX)	AUTO_SENSE	<input type="radio"/>	<input type="radio"/>	—
[SNMP v. 1] (SNMP_V1_ACCESS_ENB)	Toegang via het protocol SNMP v. 1	YES	<input type="radio"/>	<input type="radio"/>	—
[SNMP v. 3] (SNMP_V3_ACCESS_ENB)	Toegang via het protocol SNMP v. 3	NO	<input type="radio"/>	<input type="radio"/>	—
[Community Name] (PUB_COMMUNITY)	De community-naam van SNMP (0 tot 32 tekens)	public	<input type="radio"/>	<input type="radio"/>	—
[Access Rights] (SNMP_V1_ACCESS_MODE)	De werkingsmodus van de SNMP v. 1 agent (Read-only of Read and Write)	Read-Write	<input type="radio"/>	<input type="radio"/>	—
[Restrict SNMP Monitoring/Setting Changes] (SNMP_CONT_ENB)	Hiermee kunt u gebruikers beperken die de SNMP-instellingen kunnen controleren en wijzigen	NO	<input type="radio"/>	<input type="radio"/>	—
[Permit Specified Addresses] [Reject Specified Addresses] (SNMP_CONT_MODE)	Het controleren en wijzigen van instellingen met behulp van het SNMP-protocol accepteren of weigeren voor gebruikers die zijn opgegeven bij [IP Addresses] (Accept, Reject)	Accept	<input type="radio"/>	<input type="radio"/>	—
[IP Addresses] (SNMP_CONT_LIST)	De IP-adressen die zijn opgegeven om het controleren en wijzigen van de SNMP-instelling te beperken	(Leeg)	<input type="radio"/>	<input type="radio"/>	—

Beveiligingsinstellingen

: Kan worden opgegeven — : Kan niet worden opgegeven

Item	Beschrijving	Standaardinstelling	Remote UI	FTP-client	NetSpot Device Installer
[Restrict TCP/IP Printing] (TCP_CONT_ENB)	Hiermee kunt u de gebruikers beperken die mogen afdrukken	NO	<input type="radio"/>	<input type="radio"/>	—
[Permit Specified Addresses] [Reject Specified Addresses] (TCP_CONT_MODE)	Afdruktaken accepteren of weigeren voor gebruikers die zijn opgegeven bij [IP Addresses] (Accept, Reject)	Accept	<input type="radio"/>	<input type="radio"/>	—
[IP Addresses] (TCP_CONT_LIST)	De IP-adressen waarvoor het afdrukken via TCP/IP is geblokkeerd	(Leeg)	<input type="radio"/>	<input type="radio"/>	—
[Restrict Multicast Discovery] (SLP_CONT_ENB)	Hiermee kunt u de gebruikers beperken die multicast-herkenning kunnen uitvoeren	NO	<input type="radio"/>	<input type="radio"/>	—
[Respond to Specified IP Addresses]	Accepteren of weigeren van reacties op multicast-herkenningsoopdrachten die				

[Do Not Respond to Specified Addresses] (SLP_CONT_MODE)	worden uitgevoerd door gebruikers die zijn opgegeven bij [IP Addresses] (Accept, Reject)	Accept	<input type="radio"/>	<input type="radio"/>	—
[IP Addresses] (SLP_CONT_LIST)	De IP-adressen waarvoor uitvoering van multicast-herkenningsopdrachten is geblokkeerd	(Leeg)	<input type="radio"/>	<input type="radio"/>	—
[Restrict MAC Address Access] (MAC_CONT_ENB)	Hiermee kunt u de gebruikers beperken die toegang hebben	NO	<input type="radio"/>	<input type="radio"/>	—
[Permit Specified Addresses] [Reject Specified Addresses] (MAC_CONT_MODE)	Toegang accepteren of weigeren van gebruikers die zijn opgegeven bij [MAC Addresses] (Accept, Reject)	Accept	<input type="radio"/>	<input type="radio"/>	—
[MAC Addresses] (MAC_CONT_LIST)	De MAC-adressen die wel of geen toegang hebben	(Leeg)	<input type="radio"/>	<input type="radio"/>	—
[Access Logs] (SEC_LOG_ENB)	Hiermee kunt u opgeven of logboeken voor beveiligde toegang moeten worden verkregen	NO	<input type="radio"/>	<input type="radio"/>	—
[Log Types] (SEC_LOG_KIND)	De logboeken voor toegangsbeveiliging die moeten worden verkregen 0: Geen logboek voor beveiligde toegang 1: Geweigerde TCP/IP-afdruktaken 2: Geweigerde SNMP-controle/instellingswijzigingen 3: Geweigerde TCP/IP-afdruktaken en geweigerde SNMP-controle/instellingswijzigingen 4: Geweigerde multicast-herkenningen 5: Geweigerde TCP/IP-afdruktaken en geweigerde multicast-herkenningen 6: Geweigerde SNMP-controle/instellingswijzigingen en geweigerde multicast-herkenningen 7: Toegang tot alle logboeken	0	<input type="radio"/>	<input type="radio"/>	—
[Link] (LINK_NAME1) (LINK_NAME2)	De koppelingen die bij [Support Links] in de Remote UI worden weergegeven (0 tot 32 tekens)	(Leeg)	<input type="radio"/>	<input type="radio"/>	—
[URL] (LINK_URL1) (LINK_URL2)	De URL die bij [Support Links] in de Remote UI wordt weergegeven (0 tot 128 tekens)	(Leeg)	<input type="radio"/>	<input type="radio"/>	—
[Comments] (LINK_COMMENT1) (LINK_COMMENT2)	De opmerkingen die bij [Support Links] in de Remote UI worden weergegeven	(Leeg)	<input type="radio"/>	<input type="radio"/>	—

	(0 tot 64 tekens)				
[Link] (DOWNLOAD_SITE_NAME)	De koppelingen die bij [Support Links] in de Remote UI worden weergegeven (0 tot 32 tekens)	Download Service	<input type="radio"/>	<input type="radio"/>	—
[URL] (DOWNLOAD_SITE_URL)	De URL die bij [Support Links] in de Remote UI wordt weergegeven (0 tot 128 tekens)	http://www.canon.com/	<input type="radio"/>	<input type="radio"/>	—
[Comments] (DOWNLOAD_SITE_COMMENT)	De opmerkingen die bij [Support Links] in de Remote UI worden weergegeven (0 tot 64 tekens)	Update firmware	<input type="radio"/>	<input type="radio"/>	—

TCP/IP-instellingen

: Kan worden opgegeven — : Kan niet worden opgegeven

Item	Beschrijving	Standaardinstelling	Remote UI	FTP Client	NetSpot Device Installer
[Frame Type] (TCP_FRAME_TYPE)	Het frametype dat door TCP/IP wordt gebruikt (Het frametype ligt vast op [Ethernet II].)	Ethernet II	—	—	—
(G_ARP_ENB)	Hiermee geeft u aan of de 'Gratuitous' ARP-functie moet worden gebruikt	YES	—	<input type="radio"/>	—
[IP Address] (INT_ADDR)	Het IP-adres van de printer	192.168.0.215	<input type="radio"/>	<input type="radio"/>	<input type="radio"/>
[Subnet Mask] (NET_MASK)	Subnetmasker	255.255.255.0	<input type="radio"/>	<input type="radio"/>	<input type="radio"/>
[Gateway Address] (DEF_ROUT)	Gatewayadres	0.0.0.0	<input type="radio"/>	<input type="radio"/>	<input type="radio"/>
[FTP Settings] (FTP_ENB)	Hiermee geeft u op of de FTP-server moet worden gebruikt	YES	<input type="radio"/>	<input type="radio"/>	—
[Restrict User FTP Access] (FTP_LIMIT_GENUSR)	Hiermee kunt u de FTP-toegang van eindgebruikers beperken	NO	<input type="radio"/>	<input type="radio"/>	—
[DHCP] (DHCP_ENB)	Hiermee geeft u op of DHCP moet worden gebruikt om het IP-adres te configureren	NO	<input type="radio"/>	<input type="radio"/>	<input type="radio"/>
[Acquire Host Name] (DHCP_OPT12_ENB)	Het gebruiken van de DHCP-optie 12 om de host name te krijgen	YES	<input type="radio"/>	<input type="radio"/>	—
[DNS Dynamic Update] (DHCP_OPT81_ENB)	Het gebruiken van de DHCP optie 81 om de host name te registreren van de DHCP server naar de DNS server	YES	<input type="radio"/>	<input type="radio"/>	—
[BOOTP] (BOOTP_ENB)	Hiermee geeft u op of BOOTP moet worden gebruikt om het IP-adres te configureren	NO	<input type="radio"/>	<input type="radio"/>	<input type="radio"/>
[RARP] (RARP_ENB)	Hiermee geeft u op of RARP moet worden gebruikt om het IP-adres te configureren	NO	<input type="radio"/>	<input type="radio"/>	<input type="radio"/>

[Primary DNS Server Address] (DNS_ADDR)	Het IP-adres van de primaire DNS-server	0.0.0.0	<input type="radio"/>	<input type="radio"/>	—
[Secondary DNS Server Address] (DNS_ADDR2)	Het IP-adres van de secundaire DNS-server	0.0.0.0	<input type="radio"/>	<input type="radio"/>	—
[DNS Dynamic Update] (DDNS_ENB)	Hiermee geeft u op of DNS dynamisch moet worden geregistreerd in dit apparaat	NO	<input type="radio"/>	<input type="radio"/>	—
[DNS Dynamic Update Time] (DDNS_INTERVAL)	De tijdsinterval om de host name regelmatig te registreren bij de DNS server (0 tot 48 uur)	24 uur	<input type="radio"/>	<input type="radio"/>	—
[DNS Host Name] (HOST_NAME)	De hostnaam van de printer (0 tot 63 tekens)	(Leeg)	<input type="radio"/>	<input type="radio"/>	—
[DNS Domain Name] (DOMAIN_NAME)	De naam van het domein waartoe de printer behoort (0 tot 64 tekens)	(Leeg)	<input type="radio"/>	<input type="radio"/>	—
[WINS Resolution] (WINS_ENB)	Hiermee geeft u op of WINS-omzetting moet worden gebruikt	YES	<input type="radio"/>	<input type="radio"/>	—
[WINS Server Address] (WINS_ADDR1)	Het WINS-serveradres	0.0.0.0	<input type="radio"/>	<input type="radio"/>	—
[WINS Host Name] (WINS_HOSTNAME)	Registratie van de WINS-hostnaam (0 tot 15 tekens)	(Leeg)	<input type="radio"/>	<input type="radio"/>	—
[Scope ID] (NBT_SCOPE_ID)	De identificatie voor het bepalen van het communicatiebereik van de printer en de computer (0 tot 220 tekens)	(Leeg)	<input type="radio"/>	<input type="radio"/>	—
[SNTP Server Name] (SNTP_ADDR)	Het IP-adres of de naam van de SNTP-server (0 tot 64 tekens)	(Leeg)	<input type="radio"/>	<input type="radio"/>	—
(SNTP_CHECK_INTERVAL)	Het tijdsinterval voor SNTP-updates (10 min, 30 min, 1 hour, 3 hours, 6 hours, 12 hours, of 24 hours)	1hour	—	<input type="radio"/>	—
[Multicast Discovery Settings] (SLP_ENB)	Hiermee kunt u opgeven of moet worden gereageerd op multicast-herkenningsopdrachten	YES	<input type="radio"/>	<input type="radio"/>	—
[Scope Name] (SLP_SCOPE)	De bereiknaam die moet worden gebruikt in multicast-herkenning (0 tot 32 tekens)	DEFAULT	<input type="radio"/>	<input type="radio"/>	—
(HTTP_ENB)	Hiermee geeft u op of de Remote UI moet worden ingeschakeld	YES	—	<input type="radio"/>	—
[Time Zone] (TIME_ZONE)	Tijdzone	GMT + 0:00	<input type="radio"/>	<input type="radio"/>	—
[Daylight Saving Time] (DAYLIGHT_SAVING)	Hiermee geeft u aan of zomertijd moet worden ingesteld	NO	<input type="radio"/>	<input type="radio"/>	—

Wanneer u het IP-adres wijzigt (De poort wijzigen)

Als u na de installatie van het printerstuurprogramma het IP-adres of de naam van de printer hebt gewijzigd (de op de DNS-server te registreren DNS-naam), moet u in het printerstuurprogramma de te gebruiken poort wijzigen.

† U kunt pas afdrukken nadat u de poort hebt gewijzigd.

1

Open de printermap.

➤ "Basisbewerkingen/Diverse informatie voor Windows"

2

Klik met de rechtermuisknop op het pictogram van deze printer en selecteer [Eigenschappen] of [Eigenschappen voor printer] in de keuzelijst.

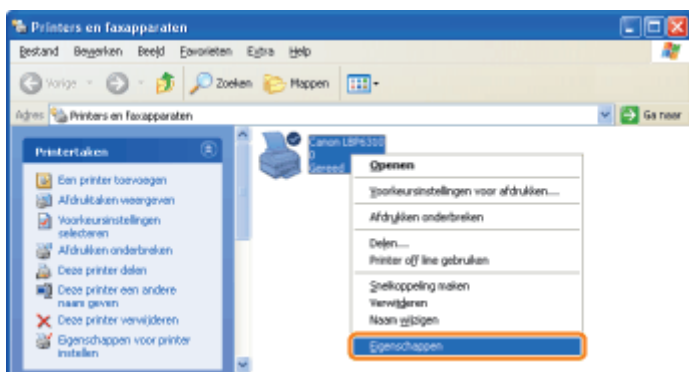

3

Voer de volgende procedure uit.

- (1) Open het tabblad [Poorten].
- (2) Klik op [Poort toevoegen].

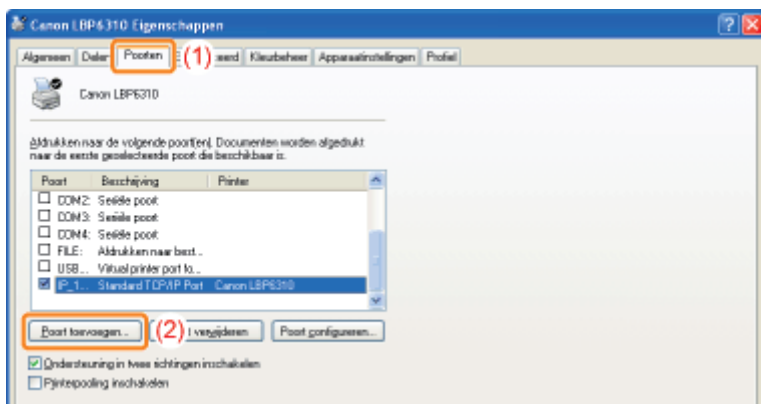

4

Selecteer het poorttype.

- (1) Selecteer [Standard TCP/IP Port].

(2) Klik op [Nieuwe poort].

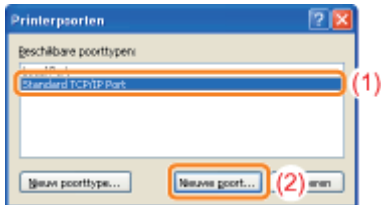

5

Klik op [Volgende].

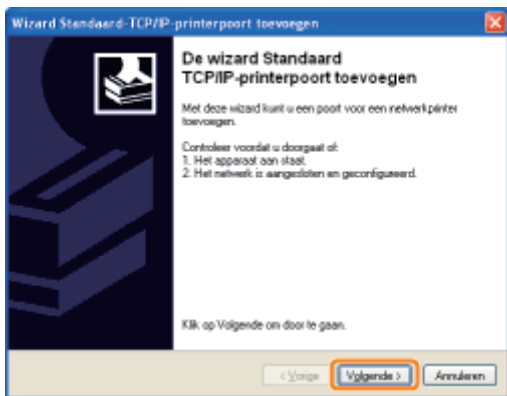

6

Voer het nieuwe IP-adres of de nieuwe naam van de printer in.

(1) Voer bij [Printernaam of IP-adres] het IP-adres of de naam* in van de nieuwe printer.

* De op de DNS-server te registreren DNS-naam (maximaal 78 tekens)

(2) Klik op [Volgende].

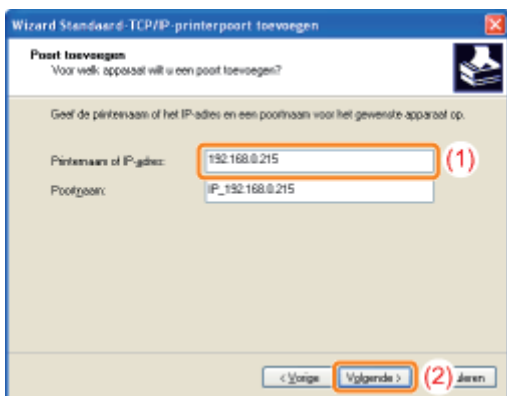

? Als u niet zeker weet welke waarde bij [Printernaam of IP-adres] moet worden ingevoerd

De waarde die moet worden ingevoerd, hangt af van de manier waarop het IP-adres van de printer is ingesteld. Zie "[Waarden voor het instellen van een poort](#)" of raadpleeg uw netwerkbeheerder voor meer informatie.

? Als de printer niet wordt gedetecteerd

Volg de instructies op het scherm en zoek opnieuw naar de printer, of zie "[Basisbewerkingen/Diverse informatie voor Windows](#)" en geef een [Apparaattype] op.

7

Klik op [Voltooien].

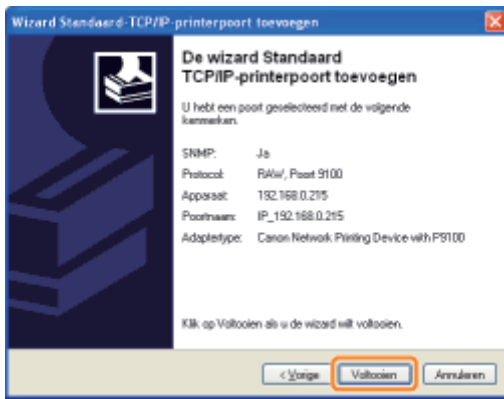

8

Klik op [Sluiten].

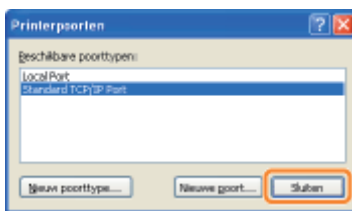

9

Klik op [Toepassen].

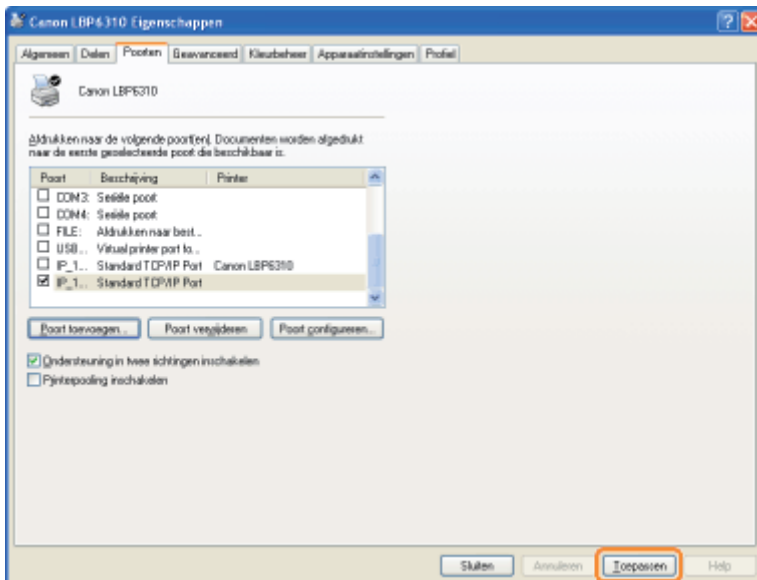

10

Klik op [OK].

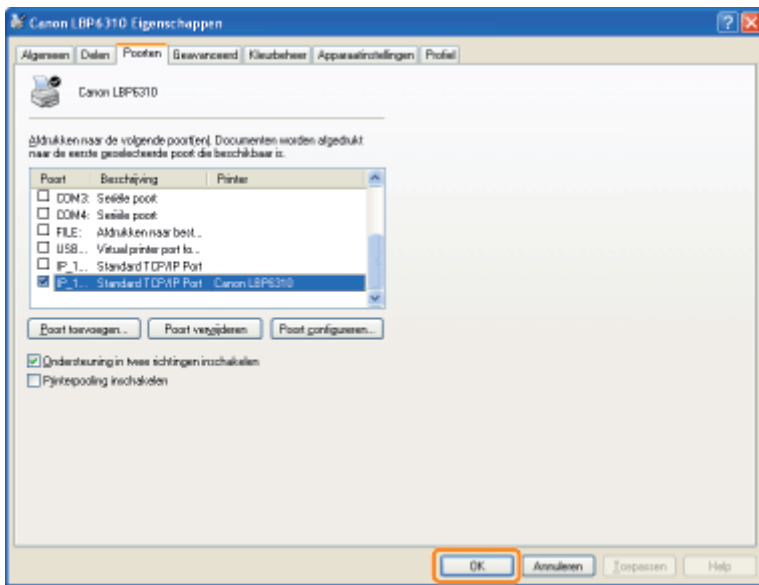

OPMERKING

Een overbodige poort verwijderen

Selecteer op het tabblad [Poorten] de poort die u wilt verwijderen en klik op [Poort verwijderen].

Waarden voor het instellen van een poort

Bij het proces voor het toevoegen van een poort verschilt de bij [Printernaam of IP-adres] op te geven waarde in het hieronder weergegeven scherm, afhankelijk van de methode voor het instellen van het IP-adres van de printer.

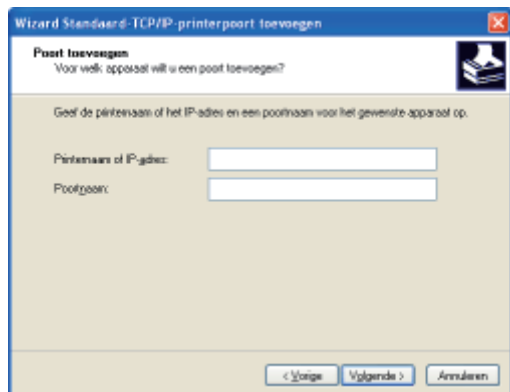

Als u het IP-adres handmatig aan de printer wilt toewijzen (Als u het te gebruiken IP-adres kent)

- Geef het IP-adres op bij [Printernaam of IP-adres].
- Als u het IP-adres wilt instellen met de DNS-server, geeft u de DNS-instellingen voor de printer op. Typ vervolgens de printernaam (de op de DNS-server te registreren DNS-naam) bij [Printernaam of IP-adres] (maximaal 78 tekens). Voer de printernaam bijvoorbeeld in als "AAA.BBB.com" als u de hostnaam hebt opgegeven als "AAA" en de domeinnaam als "BBB.com". Voer echter "AAA.CCC.com" in als u de domeinnaam (CCC.com) tegelijkertijd kunt ophalen wanneer u het IP-adres ophaalt van DHCP enzovoort.

Als u het IP-adres aan de printer wilt toewijzen met DHCP enzovoort

- Geef de instellingen zoals de DHCP-instellingen zo op dat altijd hetzelfde IP-adres aan de printer wordt toegewezen wanneer u de printer opstart. Zie "Als u het IP-adres handmatig aan de printer wilt toewijzen" hierboven voor meer informatie.
- Als telkens wanneer de printer wordt opgestart een ander IP-adres aan de printer wordt toegewezen, geeft u eerst de DNS-instellingen op voor de printer. Typ vervolgens de printernaam (de op de DNS-server te registreren DNS-naam) bij [Printernaam of IP-adres] (maximaal 78 tekens). Voer de printernaam bijvoorbeeld in als "AAA.BBB.com" als u de hostnaam hebt opgegeven als "AAA" en de domeinnaam als "BBB.com". Voer echter "AAA.CCC.com" in als u de domeinnaam (CCC.com) tegelijkertijd kunt ophalen wanneer u het IP-adres ophaalt van DHCP enzovoort.

OPMERKING

De DNS-instellingen

Zie "[De protocolinstellingen configureren.](#)"

Als u de printer gebruikt in de afdrukserveromgeving

Als u de printer gebruikt in de afdrukserveromgeving, kunt u afdrucken vanaf andere computers (clients) die niet rechtstreeks met deze printer zijn verbonden.

† De computer die rechtstreeks op de printer is aangesloten, heet de "afdrukserver" en de computers die de printer gebruiken via de afdrukserver, worden "clients" genoemd.

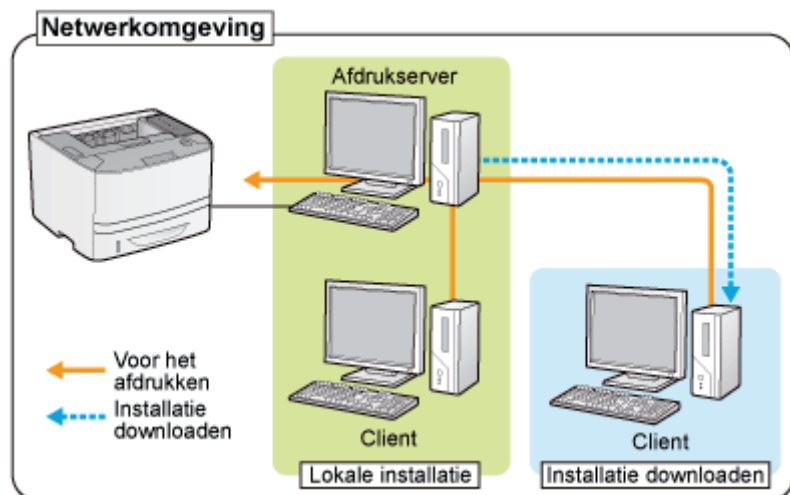

Als u de afdrukserver instelt, kunt u de printer bovendien als volgt efficiënt beheren.

- U kunt alle taken van clients beheren op de afdrukserver.
- Clients kunnen het printerstuurprogramma downloaden en installeren via de afdrukserver. (De cd-rom is niet vereist.)

Als u de printer wilt gebruiken in een afdrukserveromgeving, voert u een van de volgende taken uit.

Wanneer uw computer de afdrukserver is

1. Installeer het printerstuurprogramma.

➤ "Het printerstuurprogramma installeren"

† Als het stuurprogramma al is geïnstalleerd, hoeft u het niet opnieuw te installeren.

† U kunt de printer en de afdrukserver op elkaar aansluiten met een USB-kabel of een LAN-kabel. Selecteer de juiste verbindingsmethode voor uw omgeving.

2. Configureer de afdrukserver.

➤ "De afdrukserver configureren"

Wanneer uw computer een clientcomputer is

Installeer het printerstuurprogramma.

U kunt het printerstuurprogramma op twee manieren op een clientcomputer installeren: Via een lokale installatie of een downloadinstallatie.

<Lokale installatie>

U kunt het printerstuurprogramma installeren vanaf de meegeleverde cd-rom.

➤ "Eenvoudige installatie"

<Installatie via download>

U kunt het printerstuurprogramma zonder de meegeleverde cd-rom installeren door het stuurprogramma van de afdrukserver te downloaden. U kunt het printerstuurprogramma op twee manieren downloaden en installeren.

➤ "Installatie vanuit de printermap"

➤ "Installeren vanuit [Windows Verkenner]"

OPMERKING

Aandachtspunten bij het downloaden en installeren van het printerstuurprogramma

Als op de afdrukserver een 64-bits besturingssysteem wordt uitgevoerd, wordt vanwege een Windows-restrictie de downloadinstallatie niet ondersteund voor client-computers waarop een van de volgende 32-bits besturingssystemen is geïnstalleerd.

- Windows XP (waarvoor geen servicepack of SP1 is geïnstalleerd)
 - Windows Server 2003 (waarvoor geen servicepack geïnstalleerd)
- † Als u het printerstuurprogramma downloadt en installeert op een van de bovengenoemde 32-bits besturingssystemen, wordt het stuurprogramma mogelijk niet geïnstalleerd en kunt u het dialoogvenster met afdrukvoorkeuren niet openen.

De afdrukserver configureren

Controleer de instellingen van uw netwerkgeving voordat u de afdrukserver configureert.

➤ "De instellingen van uw netwerk controleren"

1

Open de printermap.

➤ "Basisbewerkingen/Diverse informatie voor Windows"

2

Open het tabblad [Delen].

Windows XP Windows Vista Windows Server 2003 Windows Server 2008

Klik met de rechtermuisknop op het pictogram van deze printer en selecteer vervolgens [Delen] in de keuzelijst.

Windows 7 Windows Server 2008 R2

1. Klik met de rechtermuisknop op het pictogram van deze printer en selecteer [Eigenschappen voor printer] in de keuzelijst.
2. Open het tabblad [Delen].

3

Voer de volgende procedure uit.

Windows XP Windows Server 2003

Selecteer [Deze printer delen]. Wijzig zo nodig [Share-naam].

Windows Vista Windows 7 Windows Server 2008

Schakel het selectievakje [Deze printer delen] in. Wijzig zo nodig [Share-naam].

† Gebruik geen spaties of speciale tekens in de share-naam.

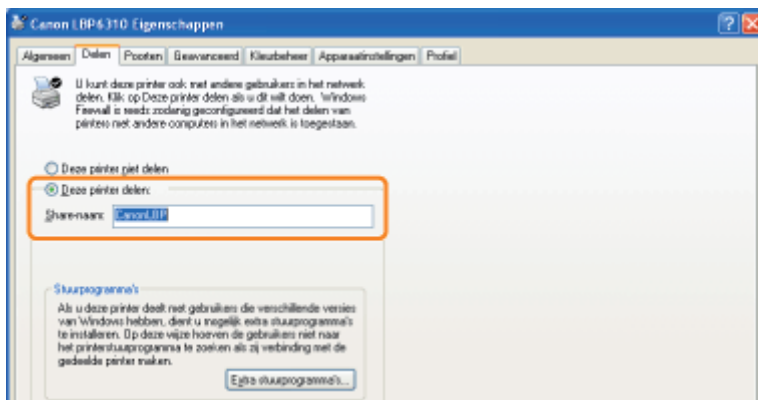

? Als [Opties voor delen wijzigen] wordt weergegeven

Klik op [Opties voor delen wijzigen].

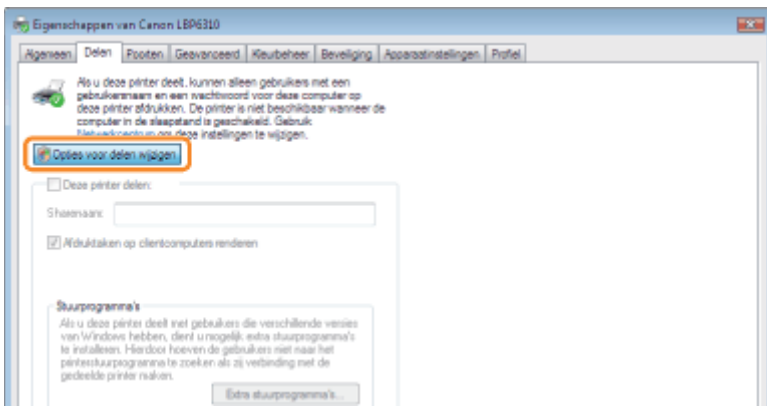

Klik op [Doorgaan] als het dialoogvenster [Gebruikersaccountbeheer] wordt weergegeven.

Installeer vervolgens het extra printerstuurprogramma aan de hand van de volgende procedure.

4

Plaats de meegeleverde cd-rom "User Software" in het cd-romstation van de computer en klik op [Extra stuurprogramma's].

Als Cd-rom installatie wordt weergegeven, klikt u op [Afsluiten].

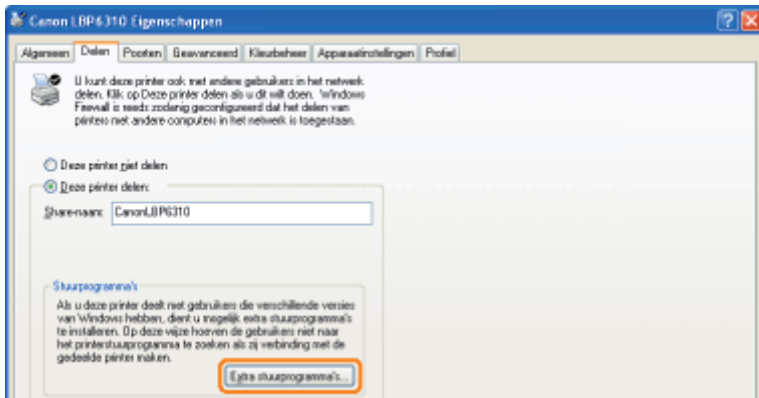

OPMERKING

Wanneer u een extra stuurprogramma bijwerkt (vervangend stuurprogramma)

Voer de volgende procedure uit.

1. Verwijder het printerstuurprogramma op de afdrukserver.
 - ["Het printerstuurprogramma verwijderen"](#)
2. Installeer het nieuwe printerstuurprogramma op de afdrukserver.
 - ["Het printerstuurprogramma installeren"](#)
3. Installeer het extra stuurprogramma opnieuw.

5

Selecteer het extra stuurprogramma.

- (1) Selecteer het extra stuurprogramma.*
- (2) Klik op [OK].

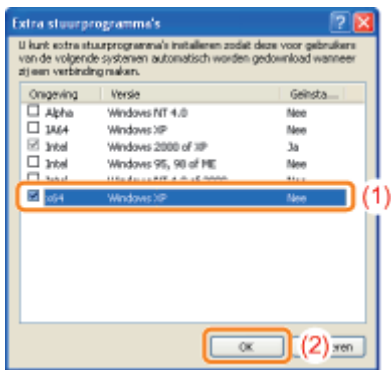

* Selecteer als volgt het extra stuurprogramma, afhankelijk van het besturingssysteem op de afdrukserver.

Afdrukserver	Te selecteren extra stuurprogramma
32-bits besturingssysteem	Schakel het selectievakje [x64] in.
64-bits besturingssysteem (Windows XP en Server 2003)	Schakel het selectievakje [Windows XP en Windows Server 2003] in voor de kolom [Versie].
64-bits besturingssysteem (Windows Vista, 7 en Server 2008)	Schakel het selectievakje [x86] in voor de kolom [Processor].

? Als u niet zeker weet of u een 32-bits of een 64-bits besturingssysteem gebruikt (Windows Vista, 7 en Server 2008)

➤ "Basisbewerkingen/Diverse informatie voor Windows"

6

Klik op [Bladeren].

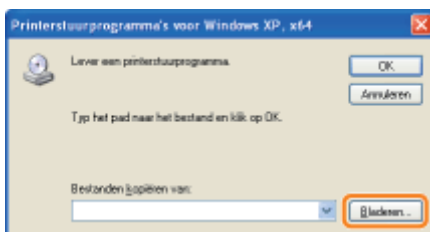

7

Open de map waarin het printerstuurprogramma is opgenomen.

Als op de afdrukserver een 32-bits besturingssysteem wordt uitgevoerd

Open de mappen op de meegeleverde cd-rom: [Dutch] - [x64] - [Driver].

Als op de afdrukserver een 64-bits besturingssysteem wordt uitgevoerd

Open de mappen op de meegeleverde cd-rom: [Dutch] - [32bit] - [Driver].

8

Open het INF-bestand.

(1) Selecteer het INF-bestand.

(2) Klik op [Openen].

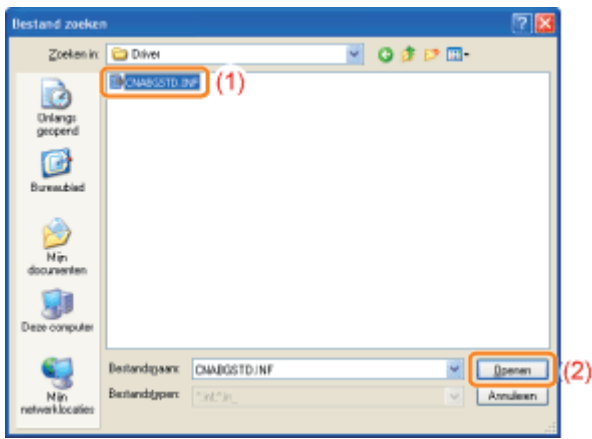

9

Klik op [OK].

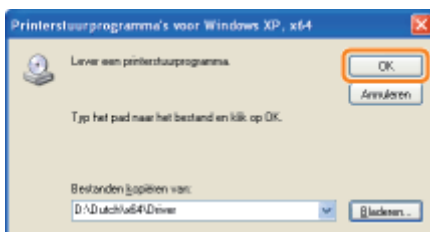

→ De installatie van het extra printerstuurprogramma wordt gestart. Wacht totdat het volgende scherm is verdwenen.

↑ Wanneer het volgende scherm wordt gesloten, kunt u de cd-rom uit het station verwijderen.

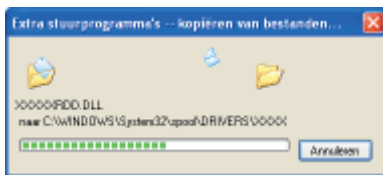

? Als het dialoogvenster [Gebruikersaccountbeheer] wordt weergegeven

Klik op [Ja].

10

Klik op [Sluiten] of op [OK].

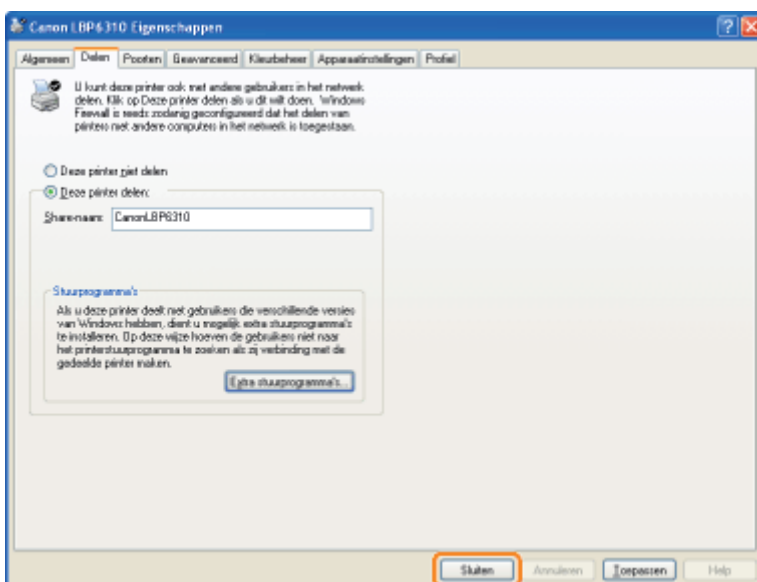

→ Het printerpictogram verandert in het gedeelde-printerpictogram.



BELANGRIJK

De instellingen voor het delen van de printer uitschakelen

U kunt de volgende procedure gebruiken om deze instellingen te wissen.

Windows XP **Windows Server 2003**

Selecteer [Deze printer niet delen] op het tabblad [Delen].

Windows Vista **Windows 7** **Windows Server 2008**

Schakel het selectievakje [Deze printer delen] uit op het tabblad [Delen].

† Als [Opties voor delen wijzigen] wordt weergegeven, klikt u op [Opties voor delen wijzigen].

Klik op [Doorgaan] als het dialoogvenster [Gebruikersaccountbeheer] wordt weergegeven.

De instellingen van uw netwerk controleren

Controleer aan de hand van de volgende procedure de instellingen van uw netwerkgeving voordat u de afdrukserver configureert.

1

Voer de volgende procedure uit.

Windows XP

Selecteer [Configuratiescherm] in het menu [Start] en klik vervolgens op [Netwerk- en Internet-verbindingen] → [Netwerkverbindingen].

Windows Vista

Selecteer [Configuratiescherm] in het menu [Start] en klik vervolgens op [Netwerkstatus en -taken weergeven] → [Netwerkverbindingen beheren].

Windows 7 Windows Server 2008 R2

Selecteer [Configuratiescherm] in het menu [Start] en klik vervolgens op [Netwerkstatus en -taken weergeven] → [Adapterinstellingen wijzigen].

Windows Server 2003

Selecteer [Configuratiescherm] → [Netwerkverbindingen] → [LAN-verbinding] in het menu [Start].

Windows Server 2008

Selecteer [Configuratiescherm] in het menu [Start], dubbelklik op [Netwerkcentrum] en klik vervolgens op [Netwerkverbindingen beheren].

2

Open het dialoogvenster [Eigenschappen voor LAN-verbinding].

Windows XP Windows Vista Windows 7 Windows Server 2008

Klik met de rechtermuisknop op het pictogram [LAN-verbinding] en selecteer [Eigenschappen] in de keuzelijst.

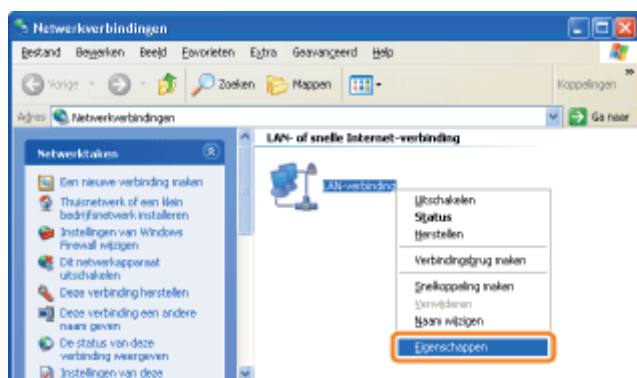

Windows Server 2003

Klik op [Eigenschappen].

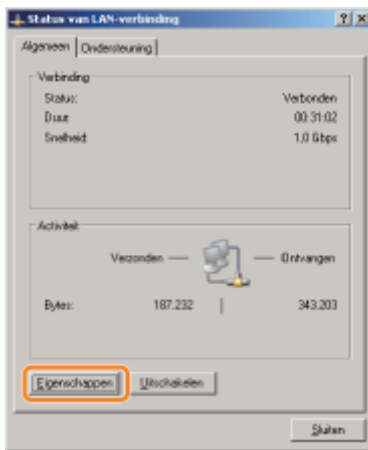

? Als het dialoogvenster [Gebruikersaccountbeheer] wordt weergegeven

Klik op [Doorgaan] of op [Ja].

3

Controleer of [Bestands- en printerdeling voor Microsoft-netwerken] is geselecteerd.

- (1) Controleer of het selectievakje [Bestands- en printerdeling voor Microsoft-netwerken] is ingeschakeld. (Als het selectievakje niet is ingeschakeld, schakelt u het in.)
- (2) Klik op [OK].

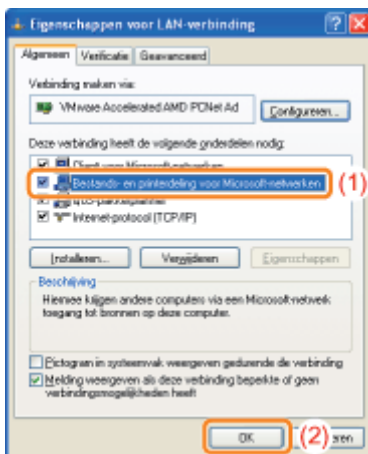

OPMERKING

Als u werkt met Windows XP

U kunt de afdrukserver niet configureren als de standaardinstellingen van het besturingssysteem actief zijn (de instellingen direct na de installatie).

Voordat u de afdrukserver configureert, voert u de [Wizard Netwerk instellen] uit om de instellingen voor printer delen in te schakelen.

Raadpleeg de Helpfunctie van Windows voor meer informatie.

Installatie op clients

U kunt het printerstuurprogramma op twee manieren op een clientcomputer installeren: Via een lokale installatie of een downloadinstallatie.

Lokale installatie

U kunt het printerstuurprogramma installeren vanaf de meegeleverde cd-rom.

- "Eenvoudige installatie"

Installatie via download

U kunt het printerstuurprogramma zonder de meegeleverde cd-rom installeren door het stuurprogramma van de afdrukserver te downloaden. U kunt het printerstuurprogramma op twee manieren downloaden en installeren.

- "Installatie vanuit de printermap"
- "Installeren vanuit [Windows Verkenner]"

OPMERKING

Aandachtspunten bij het downloaden en installeren van het printerstuurprogramma

Als op de afdrukserver een 64-bits besturingssysteem wordt uitgevoerd, wordt vanwege een Windows-restrictie de downloadinstallatie niet ondersteund voor client-computers waarop een van de volgende 32-bits besturingssystemen is geïnstalleerd.

- Windows XP (waarvoor geen servicepack of SP1 is geïnstalleerd)
- Windows Server 2003 (waarvoor geen servicepack geïnstalleerd)

- † Als u het printerstuurprogramma downloadt en installeert op een van de bovengenoemde 32-bits besturingssystemen, wordt het stuurprogramma mogelijk niet geïnstalleerd en kunt u het dialoogvenster met afdrukvoorkeuren niet openen.

Installatie vanuit de printermap

De procedure voor het installeren van het printerstuurprogramma vanuit de printermap verschilt al naar gelang uw besturingssysteem.

Raadpleeg de procedure voor uw besturingssysteem.

- ❖ Windows Vista, 7 en Server 2008
- ❖ Windows XP en Server 2003

Windows Vista, 7 en Server 2008

1

Schakel de computer in en meld u aan bij Windows.

2

Open de printermap.

- ❖ "Basisbewerkingen/Diverse informatie voor Windows"

3

Klik op [Een printer toevoegen].

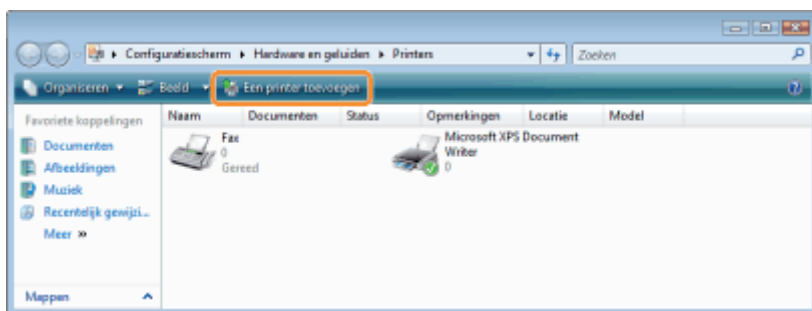

4

Klik op [Netwerkprinter, draadloze printer of Bluetooth-printer toevoegen].

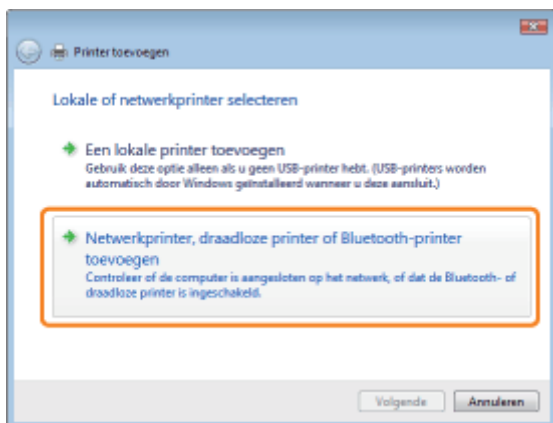

5

Klik op [De printer die ik wil gebruiken, staat niet in de lijst].

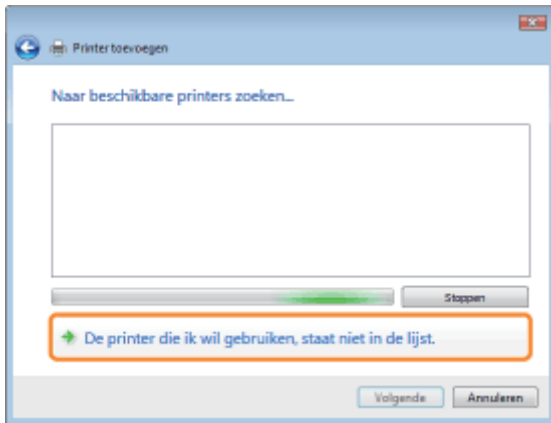

6

Voer de volgende procedure uit.

- (1) Selecteer [Een gedeelde printer op naam selecteren].
- (2) Klik op [Volgende].

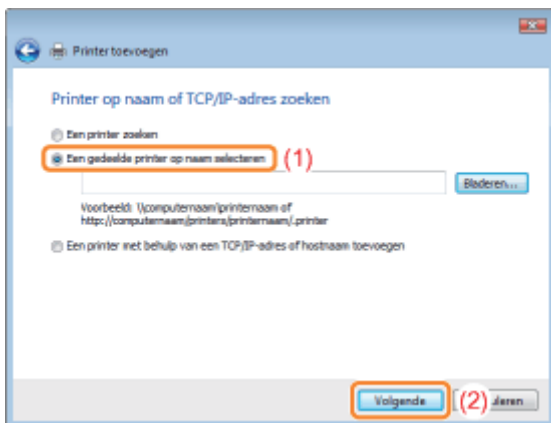

7

Selecteer een gedeelde printer.

- (1) Selecteer een gedeelde printer op de afdrukserver.
- (2) Klik op [Selecteren].

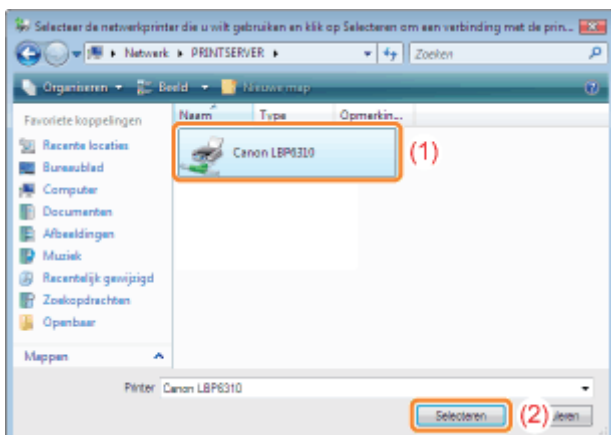

OPMERKING

Het netwerkpad rechtstreeks invoeren

Geef het netwerkpad op als "\\naam afdrukserver (computernaam van afdrukserver)\printername."

8

Klik op **[Stuurprogramma installeren]**.



? Als het dialoogvenster **[Gebruikersaccountbeheer]** wordt weergegeven

Klik op **[Doorgaan]** of op **[Ja]**.

9

Klik op **[Volgende]**.

† Wanneer **[Als standaardprinter instellen]** wordt weergegeven, geeft u aan of u de printer als de standaardprinter wilt gebruiken. (Windows Vista en Server 2008)

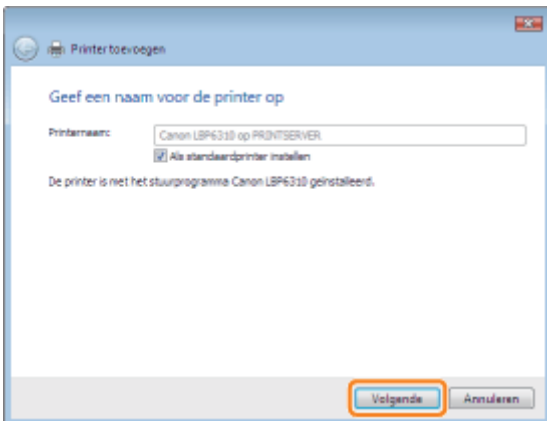

10

Klik op **[Voltooien]**.

Als u een testpagina wilt afdrukken, klikt u op **[Testpagina afdrukken]**.

† Wanneer **[Als standaardprinter instellen]** wordt weergegeven, geeft u aan of u de printer als de standaardprinter wilt gebruiken. (Windows 7 en Server 2008 R2)

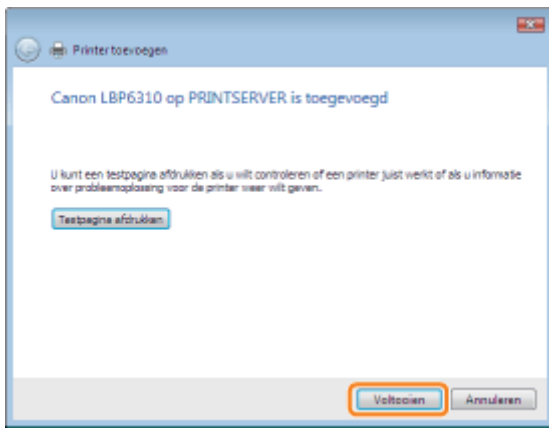

Windows XP en Server 2003

1

Schakel de computer in en meld u aan bij Windows.

2

Open de printermap.

❖ "Basisbewerkingen/Diverse informatie voor Windows"

3

Geef de [Wizard Printer toevoegen] weer.

Windows XP

Klik op [Een printer toevoegen].



Windows Server 2003

Dubbelklik op [Printer toevoegen].

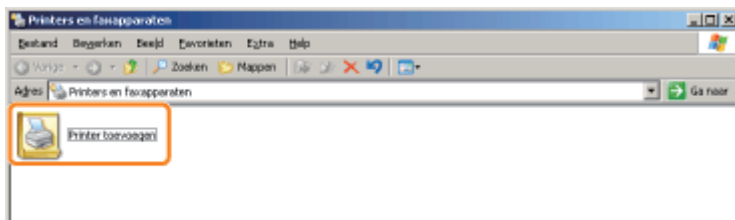

4

Klik op [Volgende].

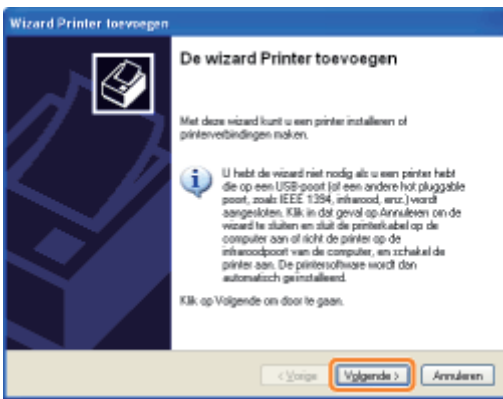

5

Selecteer een printertype.

- (1) Selecteer [Netwerkprinter of een printer die met een andere computer is verbonden].
- (2) Klik op [Volgende].

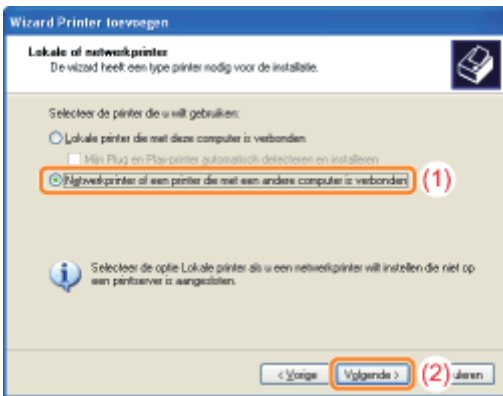

6

Voer de volgende procedure uit.

- (1) Selecteer [Verbinding maken met deze printer (of selecteer deze optie en klik op Volgende)].
- (2) Klik op [Volgende].

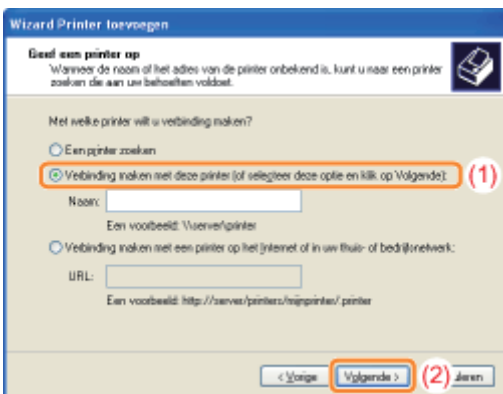

7

Selecteer een gedeelde printer.

- (1) Selecteer een gedeelde printer op de afdrukserver.
- (2) Klik op [Volgende].

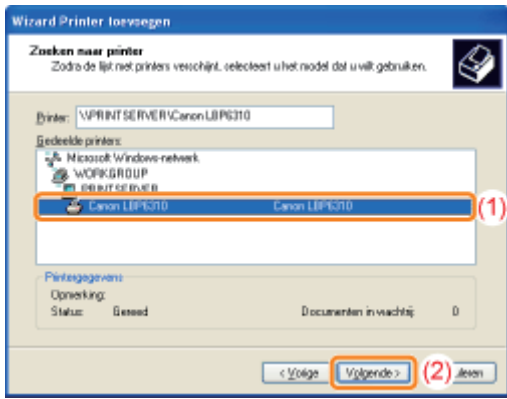

Als het dialoogvenster [Verbinding maken met printer] wordt weergegeven

Volg de aanwijzingen in het bericht.

OPMERKING

Het netwerkpad rechtstreeks invoeren

Geef het netwerkpad op als "\\naam afdrukserv (computernaam van afdrukserv)\printername."

8

Wanneer het volgende scherm wordt weergegeven, selecteert u of u deze printer wel of niet als standaardprinter wilt instellen.

(1) Als u de printer wilt instellen als standaardprinter, selecteert u [Ja].

(2) Klik op [Volgende].

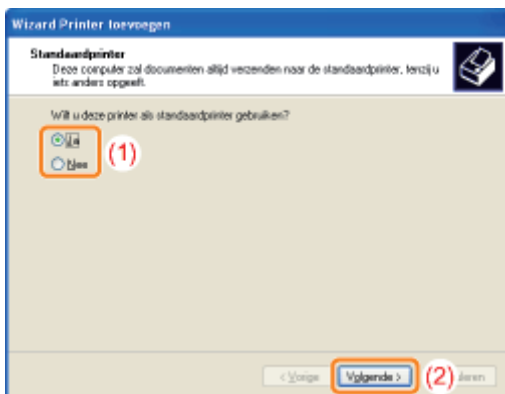

9

Klik op [Voltoeien].

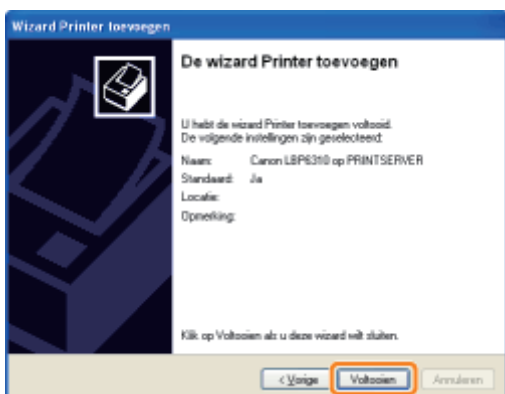

Installeren vanuit [Windows Verkenner]

1

Schakel de computer in en meld u aan bij Windows.

2

Open [Windows Verkenner].

Open het menu [Start] en selecteer [Alle programma's] of [Programma's] → [Bureau-accessoires] → [Windows Verkenner].

3

Voer de volgende procedure uit.

- (1) Selecteer de afdrukserver bij [Mijn netwerklocaties] of [Netwerk].
- (2) Dubbelklik op het gedeelde-printerpictogram of sleep het pictogram naar de printermap.

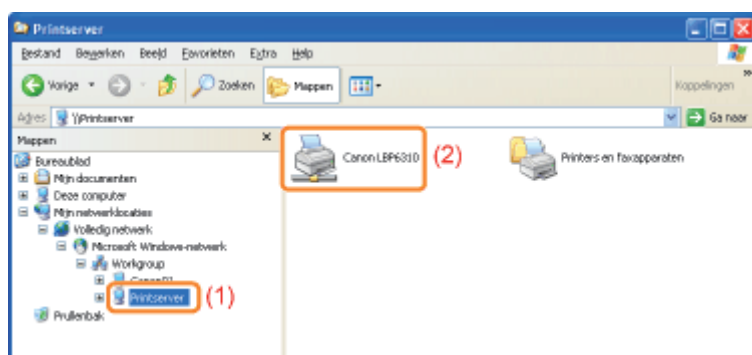

4

Volg de instructies op het scherm om het printerstuurprogramma te installeren.

De printer beheren

▸ Software voor het beheren van de printer

- Remote UI
- FTP-client
- NetSpot Device Installer

▸ De printerinstellingen controleren

Software voor het beheren van de printer

U kunt de printer beheren met de volgende software.

Aangezien de items die u kunt beheren verschillen al naar gelang de software, gebruikt u de software op basis van uw omgeving of van het item dat u wilt beheren.

○: Kan worden beheerd

—: Kan niet worden beheerd

△: Kan deels worden beheerd

Item voor beheer	Printerstatusvenster	Remote UI	FTP-client	NetSpot Device Installer
Taken beheren	△	○	—	—
De printerinstellingen controleren	○	△	△	△
Het beheerderswachtwoord instellen	—	○	○	○
Apparaatgegevens opgeven	—	○	○	○
De netwerkinstellingen voor de printer wijzigen	△	○	○	△
Beveiligingsinstellingen	—	○	○	—

Remote UI

Met de Remote UI kunt u de printer beheren via een webbrowser.

<Kenmerken van de Remote UI>

- **Er is geen specifieke software nodig.**

De Remote UI kan worden bediend via een webbrowser. U hebt geen specifieke software nodig om de Remote UI te gebruiken.

- **U kunt de printer beheren vanaf een externe locatie.**

Door de printer via een netwerk te bedienen vanuit de webbrowser, kunt u de printer beheren vanaf een computer op een externe locatie.

U kunt verschillende werkzaamheden uitvoeren, zoals de huidige printerstatus of taaklogboeken controleren en verschillende netwerkinstellingen opgeven in de Remote UI.

- **Centraal beheer van alle printerinstellingen met het beheerderswachtwoord**

Door een beheerderswachtwoord in te stellen kan alleen de beheerder de printerinstellingen configureren of printerbeheertaken uitvoeren.

[De Remote UI starten](#)

[Schermindeling van de Remote UI \(Details van elke instellingenpagina\)](#)

[De weergavetaal van de Remote UI wijzigen](#)

† Software (Remote UI) voor het opzetten van de netwerkomgeving voor het afdrucken is mogelijk niet beschikbaar in de taal die op uw computer wordt gebruikt. Wij verzoeken u, als dat het geval is, de Engelse versie te gebruiken.

Systemeisen voor de Remote UI

Webbrowser	Internet Explorer 4.01 SP1 of hoger Netscape Navigator 4.7 of hoger
Besturingssysteem	Een besturingssysteem waaronder de bovenvermelde webbrowsers kunnen worden uitgevoerd
Beeldscherm	Resolutie: 800 x 600 pixels of meer Weergavekleuren: 256 kleuren of meer

De Remote UI starten

U kunt de Remote UI op twee manieren starten.

- ❖ De Remote UI starten vanuit het printerstatusvenster
- ❖ De Remote UI rechtstreeks vanuit een webbrowser starten

Zie "Let op (Remote UI)" voordat u de Remote UI start.

De Remote UI starten vanuit het printerstatusvenster

1

Klik op [] in de taakbalk van Windows en selecteer de printernaam.

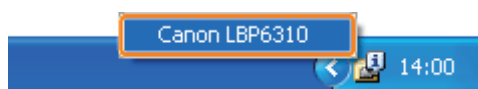

2

Selecteer [Remote UI] in het menu [Opties].

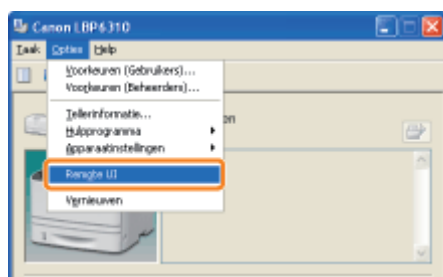

Als u [Remote UI] niet kunt selecteren

Controleer het volgende.

- De printer en computer zijn juist met elkaar verbonden via een netwerk.
- De printer is ingeschakeld.

3

Meld u zo nodig aan als beheerder.

Door u aan te melden als beheerder, kunt u alle bewerkingen uitvoeren en alle instellingen configureren van de Remote UI.

(1) Voer een wachtwoord in bij [Administrator Password].

† Als het beheerderswachtwoord niet is opgegeven, hoeft u hier geen wachtwoord in te voeren.

(2) Klik op [Log In].

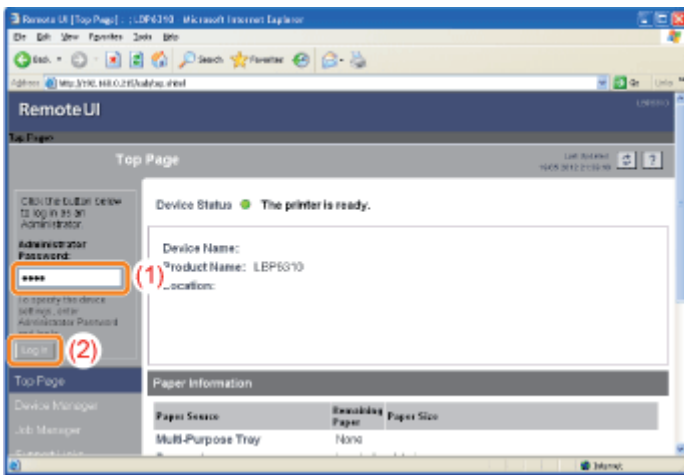

OPMERKING

Wanneer u de beheerdersmodus verlaat

Klik op [Log Out].

De Remote UI rechtstreeks vanuit een webbrowser starten

1

Start de webbrowser.

2

Typ "http://<het IP-adres van de printer>" in het adresveld en druk vervolgens op [ENTER] op het toetsenbord.

- **Typ bijvoorbeeld:** "http://192.168.0.215/"

† Als de hostnaam van de printer is geregistreerd op de DNS-server, kunt u ["hostnaam"."domeinnaam"] in plaats van het IP-adres invoeren.

- **Typ bijvoorbeeld:** "http://mijn_printer.xy_afd.bedrijf.com/"



? Als de Remote UI niet start

Controleer het volgende.

- De Remote UI is ingeschakeld.
 - "De Remote UI inschakelen"
- De printer en computer zijn juist met elkaar verbonden via een netwerk.
- De printer is ingeschakeld.
- Het IP-adres of ["hostnaam"."domeinnaam"] is correct ingevoerd.

Als de bovenste pagina van de Remote UI desondanks niet wordt weergegeven, typt u "http://<het IP-adres van de printer>/cab/top.shtml" in het adresveld om de Remote UI opnieuw weer te geven.

3

Meld u zo nodig aan als beheerder.

Door u aan te melden als beheerder, kunt u alle bewerkingen uitvoeren en alle instellingen configureren van de Remote UI.

(1) Voer een wachtwoord in bij [Administrator Password].

† Als het beheerderswachtwoord niet is opgegeven, hoeft u hier geen wachtwoord in te voeren.

(2) Klik op [Log In].

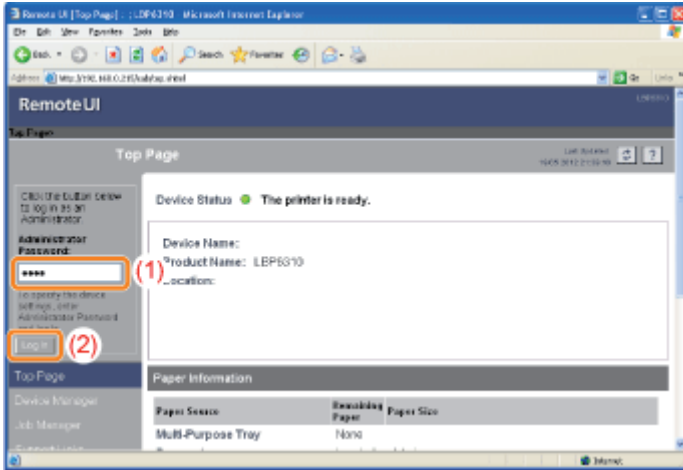

OPMERKING

Wanneer u de beheerdersmodus verlaat

Klik op [Log Out].

Let op (Remote UI)

OPMERKING

Wanneer u een proxyserver gebruikt

Bij de instellingen voor de proxyserver van de webbrowser voegt u het IP-adres van de printer toe aan [Uitzonderingen] (de adressen waarvoor geen gebruik wordt gemaakt van de proxyserver).

De instellingen verschillen al naar gelang de netwerkomgeving. Neem contact op met de netwerkbeheerder.

Cookies

Configureer uw webbrowser om cookies in te schakelen.

De Remote UI starten

Als de Remote UI op meerdere computers tegelijkertijd wordt uitgevoerd, zijn alleen de meest recente instellingen geldig.

Als u zich wilt aanmelden als beheerder, is het raadzaam slechts één Remote UI tegelijkertijd uit te voeren.

De Remote UI inschakelen

In dit gedeelte wordt de procedure besproken voor het inschakelen van de Remote UI via het printerstatusvenster.

OPMERKING

Wanneer u de Remote UI inschakelt met andere software

U kunt de Remote UI ook inschakelen met de volgende software.

↳ "FTP-client"

U kunt de Remote UI inschakelen door via de opdrachtprompt toegang te zoeken tot de FTP-server van de printer.

1

Klik op [] in de taakbalk van Windows en selecteer de printernaam.

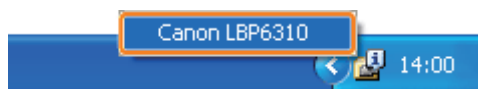

2

Open het menu [Opties] en selecteer [Apparaatinstellingen] → [Netwerkinstellingen].

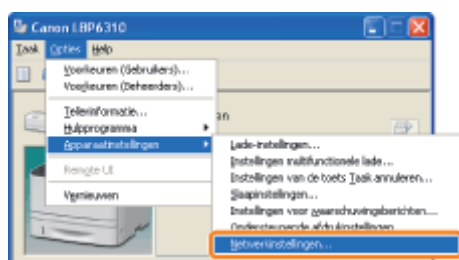

3

Schakel de Remote UI in.

- (1) Schakel het selectievakje [Remote UI inschakelen] in.
- (2) Voer het beheerderswachtwoord in voor de printer (het wachtwoord dat is opgegeven in de Remote UI).

† Als geen wachtwoord is opgegeven, hoeft u hier geen wachtwoord in te voeren.

- (3) Klik op [OK].

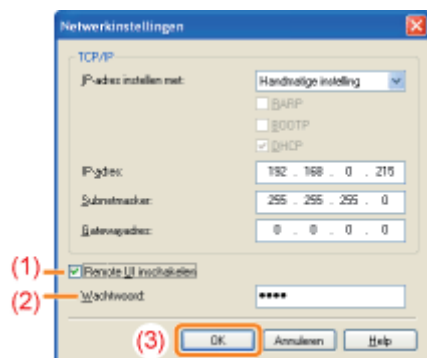

4

Klik op [OK].

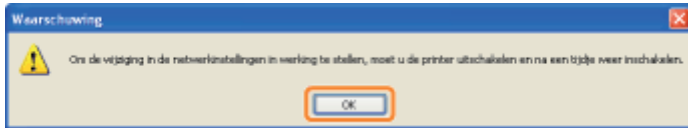

5

Start de printer opnieuw op. (Schakel de printer uit, wacht 10 seconden of langer en schakel de printer weer in.)

Nadat de printer opnieuw is opgestart, is de Remote UI ingeschakeld.

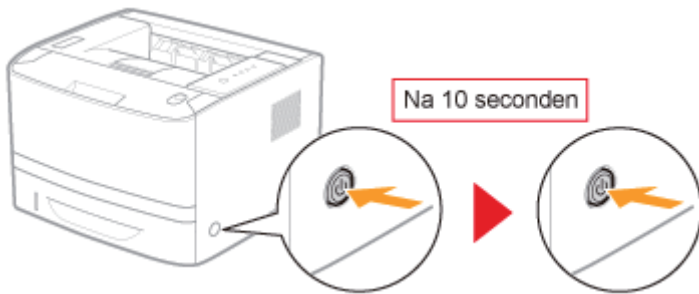

Schermindeling van de Remote UI (Details van elke instellingenpagina)

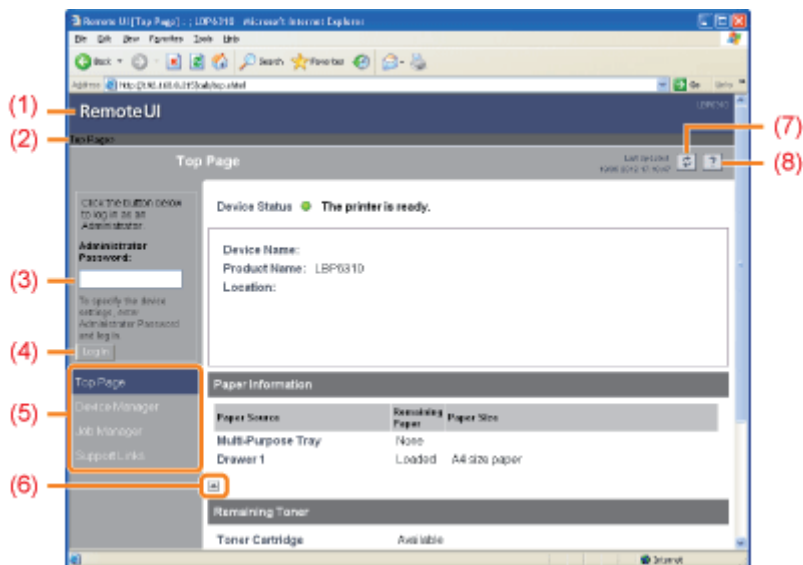

- (1) Hiermee wordt de bovenste pagina van de Remote UI weergegeven.
- (2) Hiermee wordt de hiërarchie van de weergegeven pagina weergegeven. Wanneer u op een weergegeven paginanaam klikt, wordt de pagina met die naam weergegeven.
- (3) Wanneer u zich aanmeldt als beheerder, voert u het beheerderswachtwoord in.
- (4) U kunt zich aanmelden als beheerder door het beheerderswachtwoord in te voeren en vervolgens op deze knop te klikken. Als u als beheerder met de Remote UI werkt, kunt u zich afmelden door op deze knop te klikken.
- (5) Hiermee worden de instellingenpagina's weergegeven.
 - [Device Manager]
 - [De pagina \[Status\]](#)
 - [De pagina \[Information\]](#)
 - [De pagina \[Features\]](#)
 - [De pagina \[Network\]](#)
 - [Job Manager]

U kunt de huidige afdruktaak verwijderen of logboeken controleren.
 - [Support Links]

U kunt ondersteuningskoppelingen weergeven of de koppelingen wijzigen.
- (6) Als de pagina omlaag wordt geschoven, beweegt het schuifblokje naar de bovenkant van de pagina.
- (7) Hiermee wordt de informatie in de huidige pagina bijgewerkt met de laatste informatie.
- (8) Hiermee wordt in een nieuw Help-venster informatie weergegeven voor de huidige pagina.

De pagina [Status]



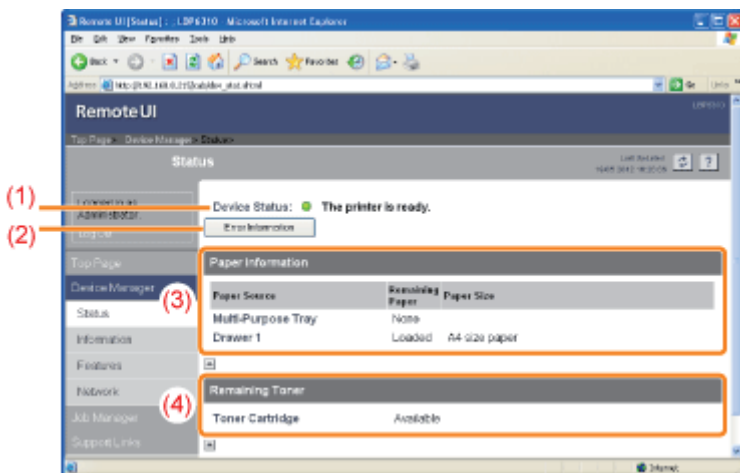

Toont de status van de papierbronnen en de tonercartridges of andere informatie.



(1) [Device Status]

Hier worden berichten over de printerstatus weergegeven.

Afhankelijk van de printerstatus, verandert de kleur van het indicatielampje als volgt.

 (groen)	De printer bevindt zich in de normale staat. (De printer is klaar voor gebruik of staat in de slaapstand.)
 (geel)	Enige aandacht is nodig maar deze status heeft geen invloed op de afdruktaak. (Er wordt een waarschuwingsbericht weergegeven.)
 (rood)	Afdrukken is om een bepaalde reden niet mogelijk. (Er wordt een foutbericht weergegeven.)
 (knipperend rood)	Er heeft zich een probleem voorgedaan in de printer en de printer werkt niet naar behoren. (Er wordt een servicebericht weergegeven.)

(2) [Error Information]

Wanneer u hier op klikt, wordt informatie weergegeven (uitleg van de situatie, oplossingen, enzovoort) over de fout die in de printer is opgetreden.

(3) [Paper Information]

Hiermee wordt informatie weergegeven over de papierbronnen.

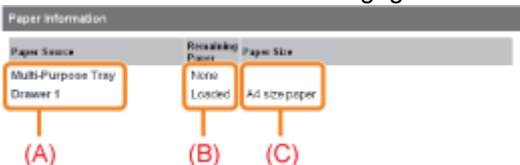

(A): De naam van elke papierbron

(B): De resterende hoeveelheid papier in elke papierbron

(C): Het papierformaat in elke papierbron

(4) [Remaining Toner]

Toont de status van de tonercassette. De inhoud en oplossingen van de berichten zijn als volgt.

Melding	Inhoud en oplossingen
Available	<ul style="list-style-type: none"> • Kan normaal worden gebruikt.
Replacement Needed Soon	<ul style="list-style-type: none"> • U kunt doorgaan met afdrukken. • Houd een nieuwe tonercassette bij de hand. • Het is raadzaam de tonercassette te vervangen voordat u een grote hoeveelheid gegevens afdrukt.
Check Cartridge	<ul style="list-style-type: none"> • U kunt doorgaan met afdrukken. • Er is een tonercassette geplaatst waarvan de afdrukkwaliteit niet kan worden gegarandeerd, of waarvan de gebruiksduur is beëindigd. Als u deze cassette blijft gebruiken, kan dit tot defecten leiden. Het wordt aanbevolen deze cassette te vervangen door een nieuwe cassette.
Insert Cartridge	<ul style="list-style-type: none"> • De printer stopt met afdrukken. • Installeer de tonercassette.

Toont de printergegevens, beveiligingsinstellingen, enzovoort.

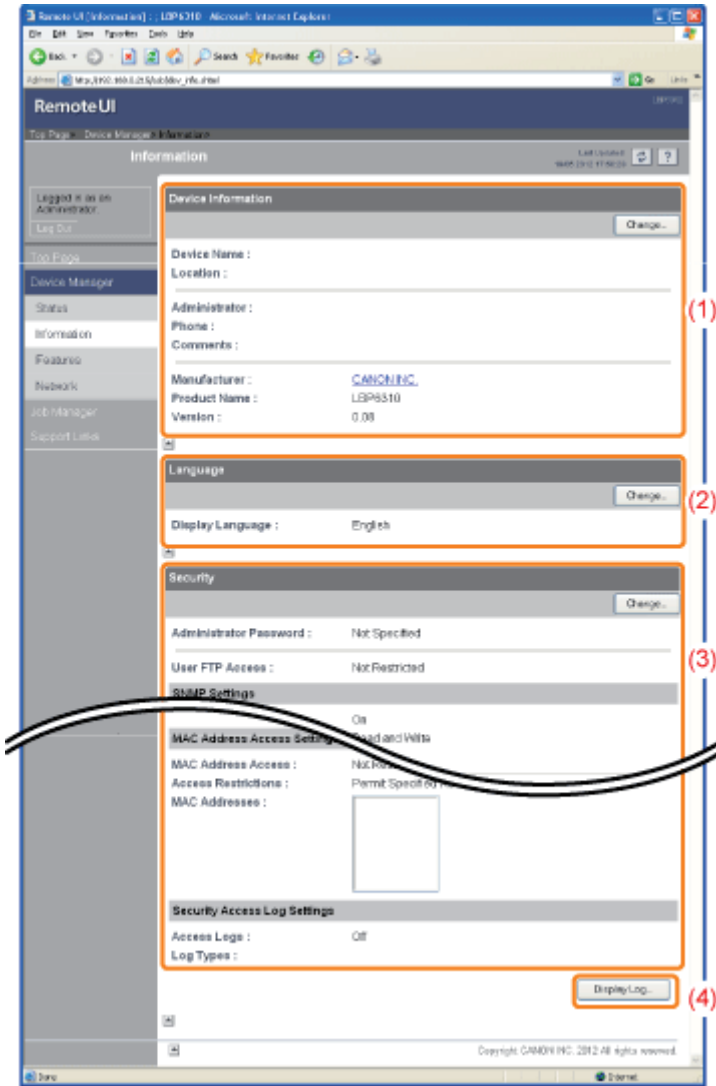

(1) [Device Information]

Toont algemene informatie over de printer.

- † Door op [Change] te klikken, wordt de pagina [Change Device Information] weergegeven. Raadpleeg de Helpfunctie voor meer informatie over de pagina [Change Device Information]. (U kunt de Helpfunctie weergeven door te klikken op [?].)

(2) [Language]

Toont de huidige weergavetaal die in de Remote UI wordt gebruikt.

- † De instellingen wijzigen
 - "De weergavetaal van de Remote UI wijzigen"

(3) [Security]

Toont informatie over de beveiligingsinstellingen, bijvoorbeeld het beheerderswachtwoord en de toegangsbeperkingen.

- † Door op [Change] te klikken, wordt de pagina [Change Security Information] weergegeven. Raadpleeg de Helpfunctie voor meer informatie over de pagina [Change Security Information]. (U kunt de Helpfunctie weergeven door te klikken op [?].)

(4) [Display Log]

Door op deze knop te klikken, wordt de pagina [Security Access Log] geopend. Hiermee kunt u de verkregen logboeken voor beveiligde toegang weergeven of opslaan. Tevens kunt u de datum en tijd weergeven die de printer heeft opgehaald bij de SNTP-server of de datum en tijd bewerken door die op te halen bij de SNTP-server.

- † Raadpleeg de Helpfunctie voor meer informatie over de pagina [Security Access Log]. (U kunt de Helpfunctie weergeven door te klikken op [?].)

OPMERKING

De instellingen wijzigen

U kunt de instellingen alleen wijzigen wanneer u zich als beheerder hebt aangemeld.

De pagina [Features]

Toont de maximale afdruksnelheid, het totale aantal afgedrukte pagina's, enzovoort.

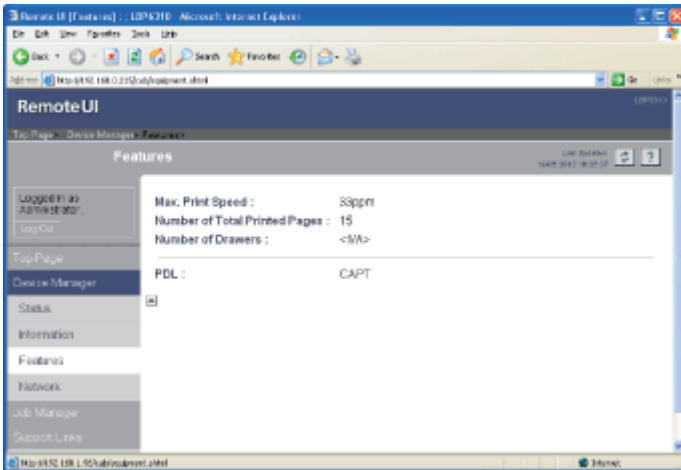

De pagina [Network]

Toont de netwerkinstellingen voor de printer, enzovoort.

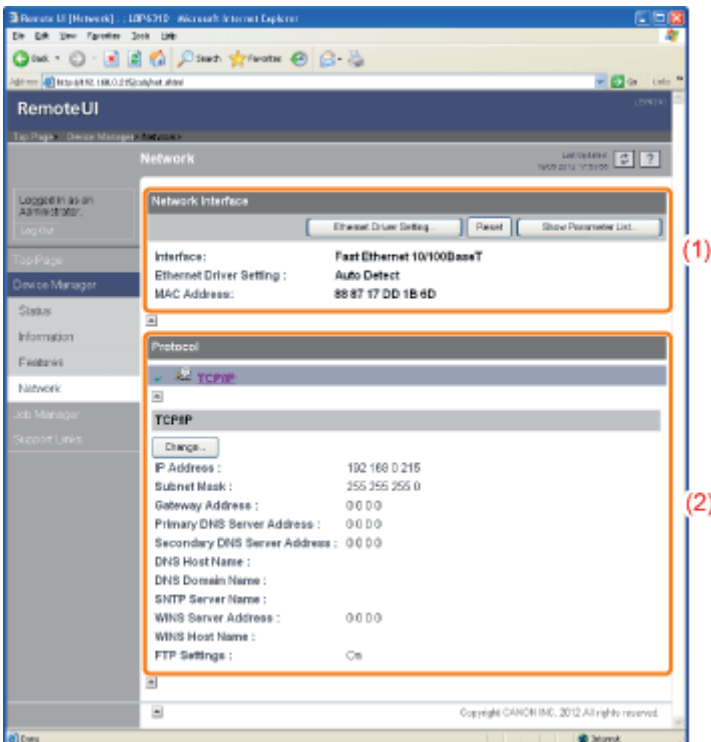

(1) [Network Interface]

Toont informatie over de netwerkinterface, enzovoort.

↑ De instellingen wijzigen

➤ "De transmissiesnelheid of overdrachtsmodus van het netwerk wijzigen"

(2) [Protocol]

Toont de instellingen voor het netwerkprotocol.

↑ De instellingen wijzigen

➤ "De protocolinstellingen configureren"

 **OPMERKING**

De instellingen wijzigen

- U kunt de instellingen alleen wijzigen wanneer u zich als beheerder hebt aangemeld.
- Nadat u de netwerkinstellingen hebt gewijzigd, klikt u op [Reset]. Nadat de reset-bewerking is voltooid, zijn de instellingen actief.

De weergavetaal van de Remote UI wijzigen

Selecteer Chinese, English, French, German, Italian, Spanish of Japanese als weergavetaal voor de Remote UI.

1

Selecteer **[Information]** in het menu **[Device Manager]**.

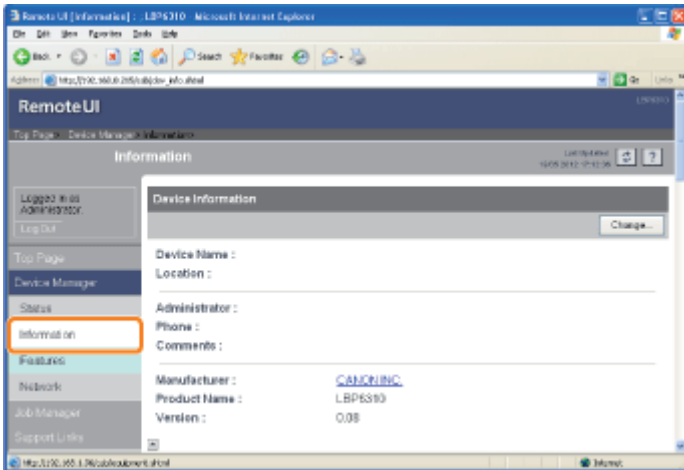

2

Klik op **[Change]** bij **[Language]**.

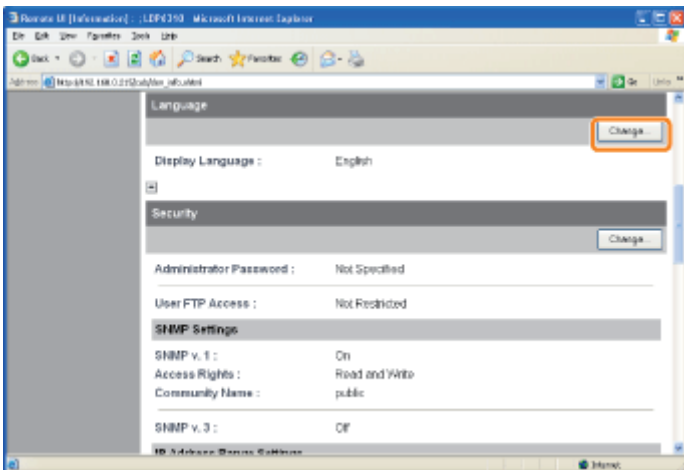

? Als **[Change]** niet wordt weergegeven

Meld u aan als beheerder.

➤ "De Remote UI starten"

3

Wijzig de weergavetaal.

- (1) Selecteer een weergavetaal.
- (2) Klik op [OK].

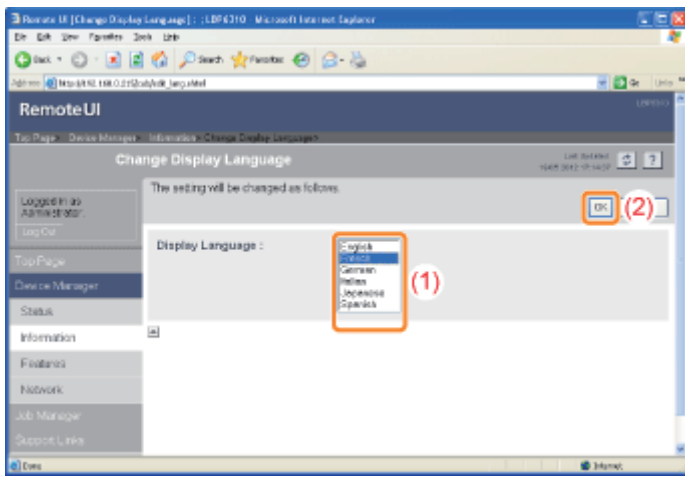

FTP-client

In de FTP-client kunt u de netwerkinstellingen, beveiligingsinstellingen en dergelijke opgeven door via de opdrachtprompt toegang te zoeken tot de FTP-server van de printer.

<Kenmerken van de FTP-client>

- **Er is geen specifieke software nodig.**
U kunt de FTP-client openen via de opdrachtprompt van Windows. U hebt geen specifieke software nodig om de FTP-client te gebruiken.
- **U kunt de netwerkinstellingen tegelijkertijd opgeven.**
Aangezien de instellingen in een bestand zijn opgenomen, kunt u meerdere instellingen tegelijkertijd opgeven.

Voer de volgende procedure uit om de printer te beheren via de FTP-client.

1

Open de opdrachtprompt.

Open het menu [Start] en selecteer [Alle programma's] of [Programma's] → [Bureau-accessoires] → [Opdrachtprompt].

2

Typ "ftp <het IP-adres van de printer>" en druk vervolgens op [ENTER] op het toetsenbord.

- **Typ bijvoorbeeld:** "ftp 192.168.0.215"

? Als u niet zeker bent van het IP-adres van de printer

Raadpleeg de netwerkstatusafdruk, afgedrukt in "[De printerinstellingen controleren](#)", of raadpleeg uw netwerkbeheerder.

3

Geef "root" op als de gebruikersnaam en druk op [ENTER] op het toetsenbord.

4

Typ het beheerderswachtwoord en druk vervolgens op [ENTER] op het toetsenbord.

Als het beheerderswachtwoord nog niet is opgegeven, voert u niets in en drukt u op [ENTER] op het toetsenbord.

5

Typ "get config <de bestandsnaam >" en druk vervolgens op [ENTER] op het toetsenbord.

- Het configuratiebestand wordt gedownload.
De voor <de bestandsnaam> ingevoerde tekens vormen de naam van het gedownloadde configuratiebestand.

? Als u het configuratiebestand niet kunt vinden

Gebruik de zoekfunctie van uw besturingssysteem om naar het configuratiebestand te zoeken.
(De downloadmap van het configuratiebestand verschilt al naar gelang het besturingssysteem of de instellingen.)

6

Bewerk het configuratiebestand in Kladblok of een vergelijkbare teksteditor.

Zie "[Netwerkinstellingen](#)" voor meer informatie over elke optie.

7

Typ "put <de bestandsnaam> CONFIG" en druk op [ENTER] op het toetsenbord.

Geef bij <de bestandsnaam> de bestandsnaam op die u bij het downloaden van het configuratiebestand hebt ingevoerd.

8

Typ "get reset" en druk op [ENTER] op het toetsenbord.

→ Nadat de reset-bewerking is voltooid, zijn de instellingen actief.

9

Typ "quit" en druk op [ENTER] op het toetsenbord.

10

Typ "exit" en druk vervolgens op [ENTER] op het toetsenbord.

→ De opdrachtprompt wordt gesloten.

NetSpot Device Installer

NetSpot Device Installer is de Canon-software die op de meegeleverde cd-rom beschikbaar is.

<Kenmerken van NetSpot Device Installer>

- **U hoeft NetSpot Device Installer niet te installeren.**

U kunt NetSpot Device Installer rechtstreeks vanaf de cd-rom starten zonder het programma te installeren.

† U kunt NetSpot Device Installer desgewenst ook op een computer installeren.

- **U kunt de verschillende printerstatussen controleren.**

U kunt gemakkelijk de lijst met statussen van de Canon-apparaten in een netwerk weergeven. Bovendien kunt u de standaardnetwerkinstellingen of basisprotocolinstellingen wijzigen.

➤ NetSpot Device Installer installeren

➤ NetSpot Device Installer gebruiken

➤ NetSpot Device Installer verwijderen

† Software (NetSpot Device Installer) voor het opzetten van de netwerkgeving voor het afdrukken is mogelijk niet beschikbaar in de taal die op uw computer wordt gebruikt. Wij verzoeken u, als dat het geval is, de Engelse versie te gebruiken.

Soorten apparaten die kunnen worden geconfigureerd

U kunt NetSpot Device Installer gebruiken voor configuratie van een apparaat dat is aangesloten op het TCP/IP-netwerk. U kunt geen apparaat configureren dat met een ander netwerk dan een TCP/IP-netwerk is verbonden.

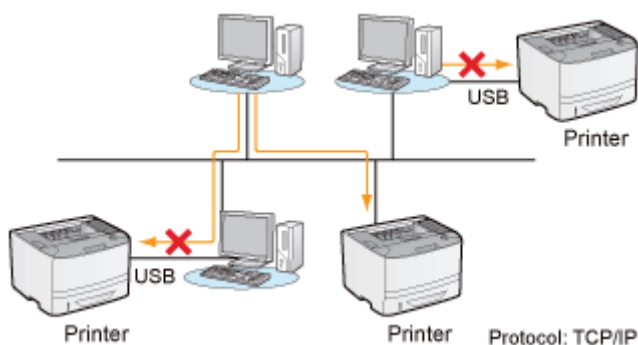

Systemvereisten NetSpot Device Installer

Besturingssysteem

- Windows XP Professional of Home Edition
- Windows XP Professional x64 Edition
- Windows Vista (32-bits of 64-bits versie)
- Windows 7 (32-bits of 64-bits versie)
- Windows Server 2003
- Windows Server 2003 x64 Editions
- Windows Server 2008 (32-bits of 64-bits versie)

† Raadpleeg de website van Canon (<http://www.canon.com/>) voor meer informatie over de meest recente versie van

NetSpot Device Installer.

Computer

Een computer waarop een van de bovengenoemde besturingssystemen kan worden uitgevoerd

Vaste-schijfruimte

20 MB of meer beschikbare schijfruimte (om de software op de computer te installeren)

Protocol

TCP/IP

Protocolstack

TCP/IP-protocol, bij Windows geleverd

NetSpot Device Installer installeren

† U kunt NetSpot Device Installer ook gebruiken zonder het programma te installeren.

➤ "NetSpot Device Installer gebruiken"

BELANGRIJK

Richtlijnen bij het installeren van NetSpot Device Installer

- Sluit alle overige toepassingen voordat u met de installatie begint.
- Een gebruiker zonder beheerdersrechten kan de installatie niet uitvoeren. Als u de installatie wilt uitvoeren, moet u zich aanmelden als gebruiker met beheerdersrechten.

1

Plaats de meegeleverde cd-rom "User Software" in het cd-romstation van uw computer.

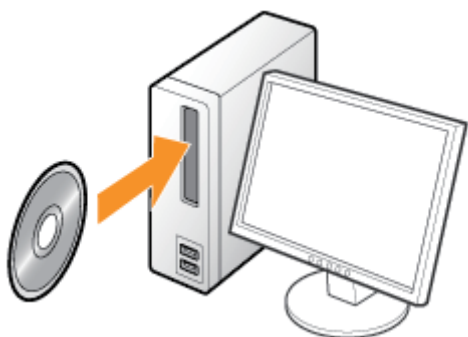

Klik op [Afsluiten] wanneer het volgende bericht verschijnt.



 Als het dialoogvenster [Automatisch afspelen] wordt weergegeven

Selecteer [Map openen en bestanden weergeven] en ga verder met Stap 4.

2

Open [Deze computer] of [Computer].

➤ "Basisbewerkingen/Diverse informatie voor Windows"

3

Klik met de rechtermuisknop op het pictogram van de cd-rom en klik op [Openen] in de keuzelijst.



4

Open de mappen [NetSpot_Device_Installer] - [Windows].

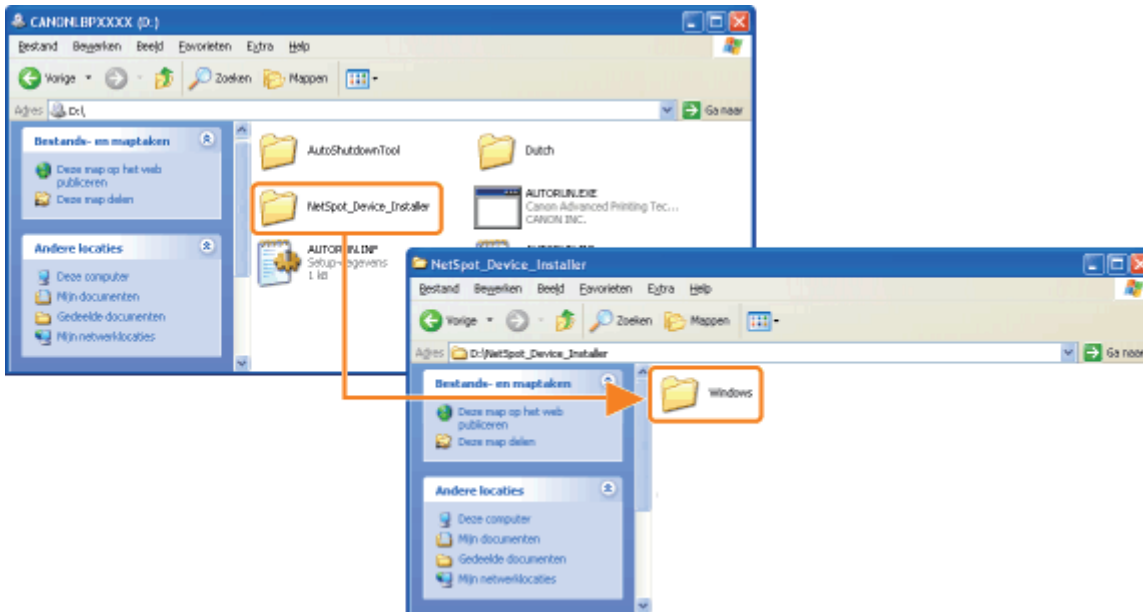

5

Dubbelklik op [nsdisetup.exe].

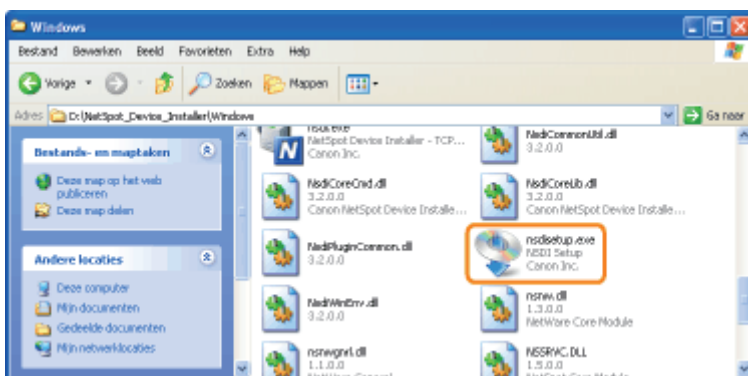

? Als het dialoogvenster [Gebruikersaccountbeheer] wordt weergegeven

Klik op [Doorgaan] of op [Ja].

6

Lees de inhoud van de licentieovereenkomst en klik vervolgens op [Yes].

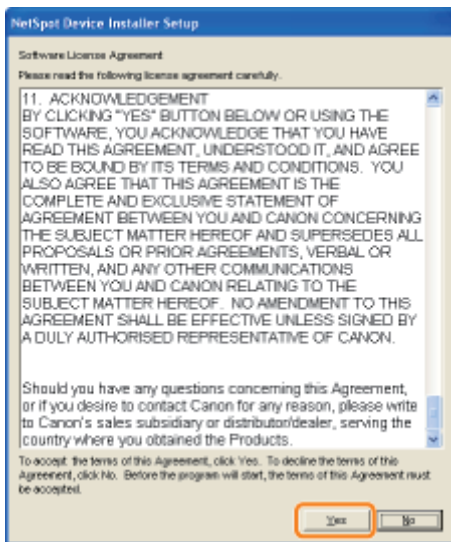

7

Start de installatie.

(1) Controleer de installatielocatie.

- † Klik op [Browse] en selecteer een map als u de installatiemap wilt wijzigen.
- † Als u NetSpot Device Installer niet wilt toevoegen aan het menu [Start], schakelt u het selectievakje [Add to Start Menu] uit.

(2) Klik op [OK].



Klik op [Ja] wanneer het volgende scherm verschijnt.



8

Klik op [OK].



9

Klik op [Cancel].

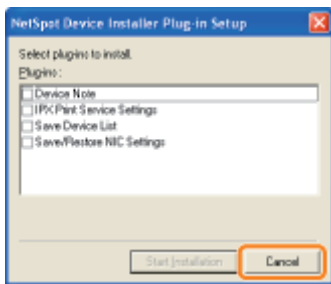

OPMERKING

Invoegtoepassingen

U kunt de functies van NetSpot Device Installer uitbreiden door invoegtoepassingen te installeren. Raadpleeg het lees mij-bestand bij NetSpot Device Installer voor meer informatie over invoegtoepassingen.

- † U kunt het lees mij-bestand weergeven door te klikken op [] in [NetSpot Device Installer voor TCP/IP] in het scherm [Extra software] van de cd-rom-installatie.

NetSpot Device Installer gebruiken

Procedure voor het uitvoeren van NetSpot Device Installer

U kunt NetSpot Device Installer op één van de volgende manieren uitvoeren.

- ❖ De geïnstalleerde versie van NetSpot Device Installer uitvoeren
- ❖ NetSpot Device Installer uitvoeren vanaf de meegeleverde cd-rom

De geïnstalleerde versie van NetSpot Device Installer uitvoeren

1

Voer NetSpot Device Installer uit.

Open het menu [Start] en selecteer [Alle programma's] of [Programma's] → [NetSpot Device Installer] → [NetSpot Device Installer].



? Als NetSpot Device Installer niet in het menu [Start] is opgenomen

Dubbelklik op [nsdi.exe] in de map waarin NetSpot Device Installer is geïnstalleerd.

? Als het dialoogvenster [Gebruikersaccountbeheer] wordt weergegeven

Klik op [Doorgaan] of op [Ja].

NetSpot Device Installer uitvoeren vanaf de meegeleverde cd-rom

1

Plaats de meegeleverde cd-rom "User Software" in het cd-romstation van uw computer.

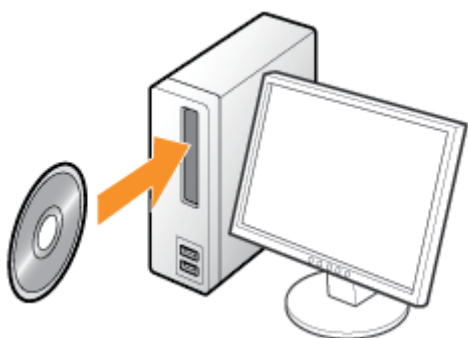

2

Klik op [Extra software].



? Als het bovenstaande scherm niet wordt weergegeven

➤ "Basisbewerkingen/Diverse informatie voor Windows"

? Als het dialoogvenster [Automatisch afspelen] wordt weergegeven

Klik op [AUTORUN.EXE uitvoeren].

? Als het dialoogvenster [Gebruikersaccountbeheer] wordt weergegeven

Klik op [Doorgaan] of op [Ja].

3

Klik op [Starten] bij [NetSpot Device Installer voor TCP/IP].

Als de [Licentieovereenkomst] wordt weergegeven, leest u deze en klikt u op [Ja].

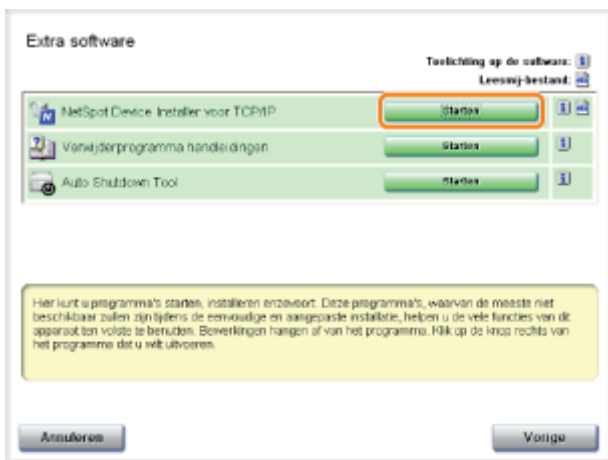

NetSpot Device Installer gebruiken

NetSpot Device Installer is de software voor configuratie van de basisprotocolinstellingen en voor het weergeven van de status van de verschillende printers in een netwerk.

Zie "[Het IP-adres instellen met NetSpot Device Installer](#)" voor meer informatie over de procedure voor het instellen van het IP-adres.

Zie de Helpfunctie voor meer informatie over andere gebruiksmogelijkheden.

† U kunt de Helpfunctie weergegeven door te klikken op [Help] in het menu [Help].

NetSpot Device Installer verwijderen

De procedure voor het verwijderen van software is de procedure waarbij de computer wordt teruggezet op de status van voor de installatie van de software. Voer de volgende procedure uit om NetSpot Device Installer te verwijderen.

1

Verwijder NetSpot Device Installer.

Open het menu [Start] en selecteer [Alle programma's] of [Programma's] → [NetSpot Device Installer] → [Uninstall NetSpot Device Installer].

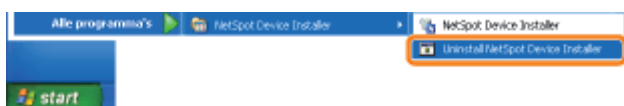

→ De opdrachtprompt wordt geopend en het verwijderen wordt gestart.
(Het verwijderen van het programma is voltooid wanneer de opdrachtprompt wordt afgesloten.)

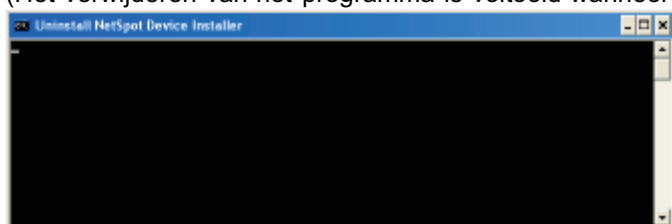

? Als NetSpot Device Installer niet in het menu [Start] is opgenomen

Dubbelklik op [rmnsdi.bat] in de volgende locatie.

Windows XP **Windows Server 2003**

"\Documents and Settings\\Local Settings\Application Data\canon.jp\nsdi" op het station waarop het systeem is geïnstalleerd

Windows Vista **Windows 7** **Windows Server 2008**

"\Gebruikers\\AppData\Local\canon.jp\nsdi" op het station waarop het systeem is geïnstalleerd

? Als NetSpot Device Installer niet volledig kan worden verwijderd

Raadpleeg het leesrij-bestand in de map waarin NetSpot Device Installer is geïnstalleerd.

De printerinstellingen controleren

U kunt de printerstatus, de netwerkinstellingen, en dergelijke controleren door een statusafdruk te maken.

- † De netwerkstatusafdruk is ontworpen om te worden afgedrukt op A4-papier. Zorg er dus voor dat A4-papier is geplaatst.
- † U kunt de netwerkinstellingen en dergelijke ook controleren met de volgende software.
 - "Remote UI"
 - "FTP-client"
 - "NetSpot Device Installer"

1

Plaats papier van A4-formaat in de multifunctionele lade of de papierlade.

- "Papierinvoer en -uitvoer"

2

Klik op [] in de taakbalk van Windows en selecteer de printernaam.

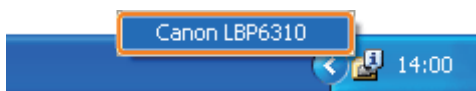

3

Open het menu [Opties] en selecteer [Hulpprogramma] → [Configuratiepagina afdrukken] of [Netwerkstatus afdrukken].

[Configuratiepagina afdrukken]

Hiermee wordt een afdruk gemaakt met de instellingen van de printer, het totaal aantal afgedrukte pagina's en andere printerinformatie.

[Netwerkstatus afdrukken]

Hiermee wordt een afdruk gemaakt van de TCP/IP-instellingen, met inbegrip van het IP-adres, en informatie over de beveiligingsinstellingen.

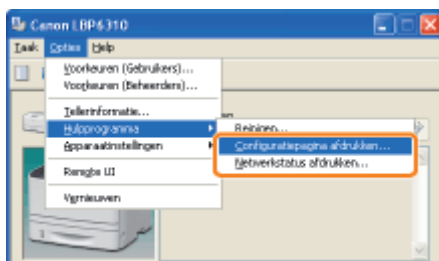

4

Klik op [OK] om de statusafdruk te maken.

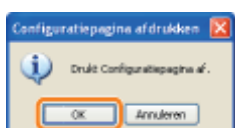

? Als de statusafdruk niet wordt afgedrukt

- ❖ "Er kan niet worden afgedrukt (USB-verbinding)"
- ❖ "Er kan niet worden afgedrukt (LAN-verbinding)"
- ❖ "Er kan niet worden afgedrukt (via de afdrukserver)"

Problemen oplossen



Problemen met de printereenheid

- ❖ Er kan niet worden afgedrukt
- ❖ De printer doet er lang over om de afdruktaak te starten
- ❖ U kunt de printer niet inschakelen
- ❖ Alle indicatielampjes van de netwerkinterface zijn uit



Problemen met het stuurprogramma

- ❖ U kunt het printerstuurprogramma niet installeren
- ❖ U kunt het printerstuurprogramma niet verwijderen
- ❖ De instellingen voor het printerstuurprogramma kunnen niet worden gewijzigd
- ❖ Profielen kunnen niet worden geselecteerd of bewerkt
- ❖ De status van de papierinvoer kan niet automatisch worden opgehaald



Papierstoringen

- ❖ Papierstoringen



Foutweergave

- ❖ Het Alarm-indicatielampje brandt of knippert
- ❖ Er wordt een bericht weergegeven in het printerstatusvenster



Problemen met afdrukken

- ❖ Mindere afdrukresultaten

Er kan niet worden afgedrukt

Welke oplossing van toepassing is wanneer er niet kan worden afgedrukt, is afhankelijk van uw omgeving. Gebruik de oplossing die voor uw omgeving van toepassing is.

Als u de printer gebruikt via een directe verbinding

Als de printer is aangesloten via een USB-kabel

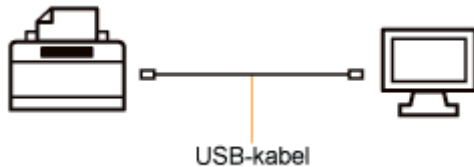

❖ "Er kan niet worden afgedrukt (USB-verbinding)"

Als de printer is aangesloten via een LAN-kabel

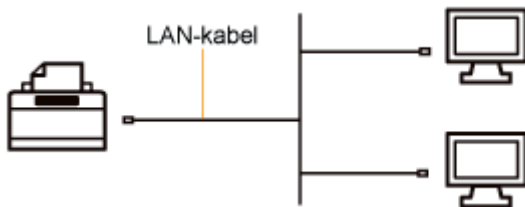

❖ "Er kan niet worden afgedrukt (LAN-verbinding)"

Als u de printer gebruikt in de afdrufserveromgeving

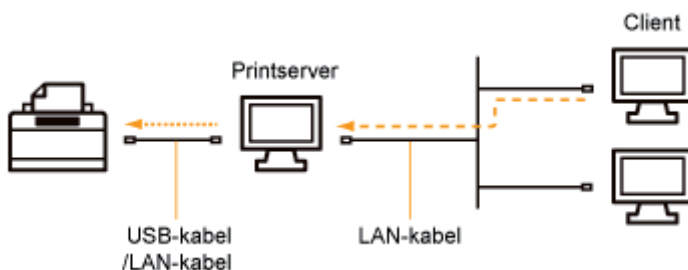

Als uw computer de afdrufserver is

- ❖ "Er kan niet worden afgedrukt (USB-verbinding)"
- ❖ "Er kan niet worden afgedrukt (LAN-verbinding)"

Als uw computer een clientcomputer is

- ❖ "Er kan niet worden afgedrukt (via de afdrufserver)"

Er kan niet worden afgedrukt (USB-verbinding)

Als u niet kunt afdrukken wanneer de printer via een USB-kabel op de computer is aangesloten, controleert u het probleem aan de hand van de onderstaande vragen.

<Vraag 1> Is de printer ingeschakeld?

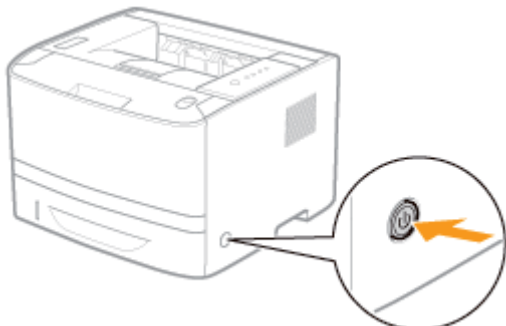

Ingeschakeld	Naar <Vraag 2>
Uitgeschakeld	Schakel de printer in.
Kan niet worden ingeschakeld	❖ "U kunt de printer niet inschakelen"

<Vraag 2> Controleer de indicatielampjes op de printer.

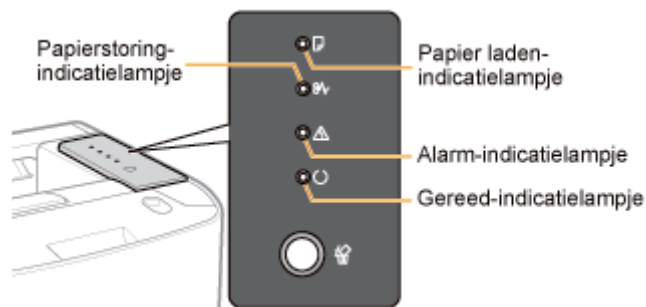

Het indicatielampje  (Papier plaatsen) knippert.	Plaats papier. ❖ "Papierinvoer en -uitvoer"
Het indicatielampje  (Papierstoring) knippert.	❖ "Papierstoringen"
Het indicatielampje  (Alarm) brandt.	❖ "Het Alarm-indicatielampje brandt of knippert"
Het indicatielampje  (Alarm) knippert.	
Het indicatielampje  (Gereed) brandt.	Naar <Vraag 3>
Het indicatielampje  (Gereed) knippert.	De printer werkt. Een ogenblik geduld.

<Vraag 3> Is de USB-kabel goed aangesloten?

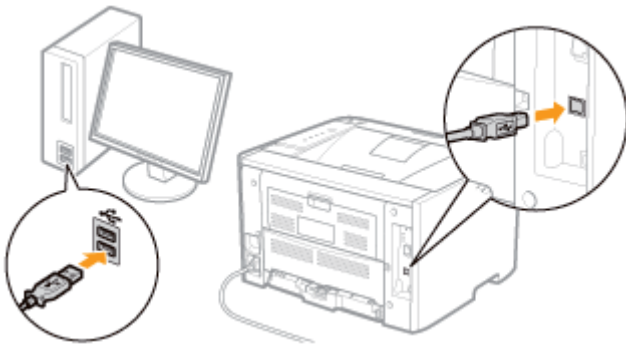

Aangesloten	<p>Probeer het volgende.</p> <ul style="list-style-type: none"> • Als u een hub gebruikt, sluit u de printer rechtstreeks aan op de computer. • Als u een lange USB-kabel gebruikt, vervangt u die door een korte kabel. • Als u over een andere USB-kabel beschikt, gebruikt u die. <p style="text-align: center;">▼</p> <p>Als er nog steeds niet wordt afgedrukt, ga dan verder naar <Vraag 4>.</p>
Niet aangesloten	<p>Sluit de kabel goed aan.</p> <ul style="list-style-type: none"> ❖ "De printer en computer aansluiten"

<Vraag 4> Kunt u een testpagina afdrukken in Windows?

❖ "Basisbewerkingen/Diverse informatie voor Windows"



Wordt afgedrukt	Er is geen probleem met de printer en het stuurprogramma. Controleer de afdrukvoorkeuren in de toepassing.
Wordt niet afgedrukt	Naar <Vraag 5>

<Vraag 5> Is de juiste te gebruiken poort geselecteerd?

❖ "Basisbewerkingen/Diverse informatie voor Windows"

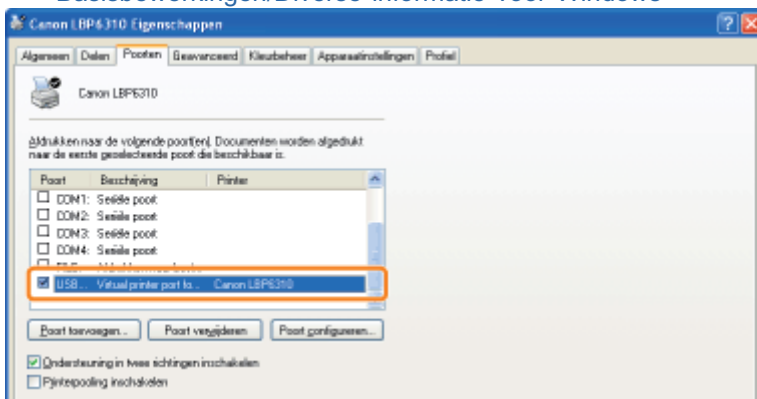

Geselecteerd	Naar <Vraag 6>
Niet geselecteerd	Selecteer de juiste poort.

De te gebruiken poort is niet aangetroffen.

Installeer het printerstuurprogramma opnieuw.

- ❖ "Het printerstuurprogramma verwijderen"
- ❖ "Het printerstuurprogramma installeren"

<Vraag 6> Is bidirectionele communicatie ingeschakeld?

❖ "Basisbewerkingen/Diverse informatie voor Windows"

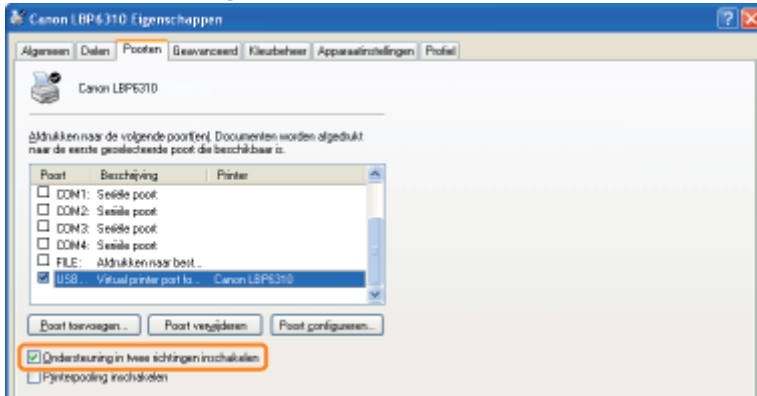

Ingeschakeld	Naar <Vraag 7>
Niet ingeschakeld	Schakel bidirectionele communicatie in en start de computer en printer opnieuw.

<Vraag 7> Probeer het volgende.

- Schakel alle residente software uit, met inbegrip van beveiligingssoftware.
- Als er andere USB-verbindingsapparaten met de computer zijn verbonden, koppelt u de apparaten los die niet nodig zijn.
- Als er stuurprogramma's of software voor andere (USB-)apparaten op de computer zijn geïnstalleerd, verwijdert u de stuurprogramma's of software die niet nodig zijn.
- Sluit de USB-kabel aan op een andere USB-poort van de computer.
- Sluit de printer met een USB-kabel aan op een andere computer.

▼
Werkt de printer nog steeds niet, ga dan verder naar <Vraag 8>.

<Vraag 8> Installeer het printerstuurprogramma opnieuw.

- ❖ "Het printerstuurprogramma verwijderen"
- ❖ "Het printerstuurprogramma installeren"

▼
Werkt de printer nog steeds niet, ga dan verder naar <Vraag 9>.

<Vraag 9> Verwijder het USB-stuurprogramma en installeer het printerstuurprogramma opnieuw.

- ❖ "Het USB-stuurprogramma verwijderen"
- ❖ "Het printerstuurprogramma verwijderen"
- ❖ "Het printerstuurprogramma installeren"

▼
Werkt de printer nog steeds niet, neem dan contact op met uw bevoegde Canon-dealer.

Er kan niet worden afgedrukt (LAN-verbinding)

Als u niet kunt afdrukken wanneer de printer via een LAN-kabel op de computer is aangesloten, controleert u het probleem aan de hand van de onderstaande vragen.

<Vraag 1> Is de printer ingeschakeld?

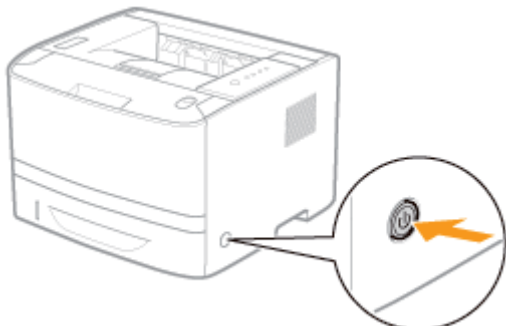

Ingeschakeld	Naar <Vraag 2>
Uitgeschakeld	Schakel de printer in.
Kan niet worden ingeschakeld	➤ "U kunt de printer niet inschakelen"

<Vraag 2> Controleer de indicatielampjes op de printer.

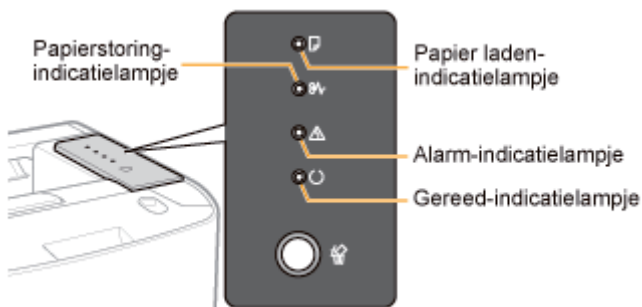

Het indicatielampje (Papier laden) knippert.	Papier laden. ➤ "Papierinvoer en -uitvoer"
Het indicatielampje (Papierstoring) knippert.	➤ "Papierstoringen"
Het indicatielampje (Alarm) brandt.	➤ "Het Alarm-indicatielampje brandt of knippert"
Het indicatielampje (Alarm) knippert.	
Het indicatielampje (Gereed) brandt.	Naar <Vraag 3>
Het indicatielampje (Gereed) knippert.	De printer werkt. Een ogenblik geduld.

<Vraag 3> Is de LAN-kabel goed aangesloten?

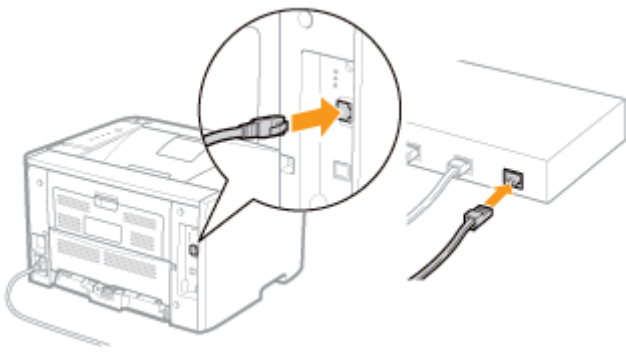

Aangesloten	Naar <Vraag 4>
Niet aangesloten	Sluit de kabel goed aan. ➤ "De printer en computer aansluiten"

<Vraag 4> Controleer de indicatielampjes op de netwerkinterface.

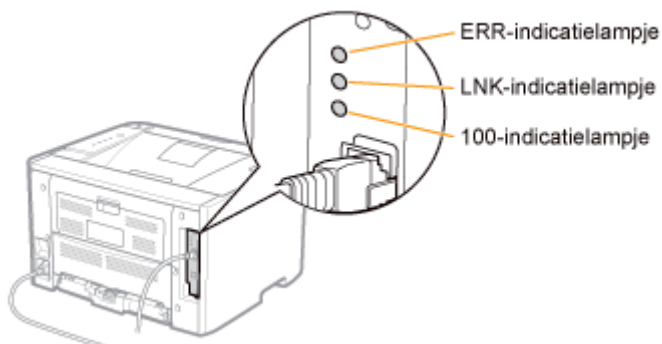

Het indicatielampje LNK brandt.	Naar <Vraag 5>
Het indicatielampje 100 brandt.	
Het indicatielampje ERR brandt.	De hardware van de printer bevindt zich in een abnormale staat. Neem contact op met uw bevoegde Canon-dealer om service aan te vragen.
Alle indicatielampjes zijn uit.	➤ "Alle indicatielampjes van de netwerkinterface zijn uit"

<Vraag 5> Kunt u een testpagina afdrukken in Windows?

➤ "Basisbewerkingen/Diverse informatie voor Windows"



Wordt afgedrukt	Er is geen probleem met de printer en het stuurprogramma. Controleer de afdrukvoorkeuren in de toepassing.
Wordt niet afgedrukt	Naar <Vraag 6>

<Vraag 6> Is het IP-adres juist ingesteld?

Controleer met behulp van de PING-opdracht of het IP-adres juist is ingesteld.

❖ "Basisbewerkingen/Diverse informatie voor Windows"

Ingesteld	Naar <Vraag 7>
Niet ingesteld	Stel het IP-adres goed in. ❖ "Het IP-adres instellen"

<Vraag 7> Is de te gebruiken poort juist geselecteerd?

❖ "Basisbewerkingen/Diverse informatie voor Windows"

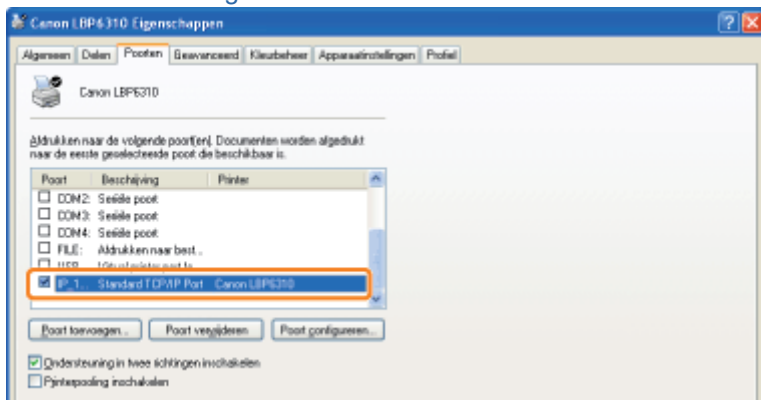

Geselecteerd	Naar <Vraag 8>
Niet geselecteerd	Selecteer de juiste poort.
De te gebruiken poort is niet aangetroffen.	Maak een poort.
Het IP-adres is gewijzigd.	❖ "Wanneer u het IP-adres wijzigt (De poort wijzigen)"

<Vraag 8> Probeer het volgende.

- De printer is ingesteld als de standaardprinter.
- Het TCP/IP-protocol wordt uitgevoerd.
- Er geldt geen beperking voor de gebruikers die kunnen afdrucken.

* Voor de gebruikers die kunnen afdrucken, kunt u de beperkingen controleren op het tabblad [Information] in de Remote UI.

❖ "Schermindeling van de Remote UI (Details van elke instellingenpagina)"



Werkt de printer nog steeds niet, ga dan verder naar <Vraag 9>.

<Vraag 9> Sluit de printer rechtstreeks op de computer aan met de gekruiste * LAN-kabel.

* Dit is een LAN-kabel waarmee een printer en computer rechtstreeks op elkaar, zonder een hub (LAN-netwerk), worden aangesloten.



Als afdrucken niet werkt of als u geen gekruiste LAN-kabel kunt maken, ga dan verder naar <Vraag 10>.

<Vraag 10> Installeer het printerstuurprogramma opnieuw.

- ❖ "Het printerstuurprogramma verwijderen"
- ❖ "Het printerstuurprogramma installeren (LAN-verbinding)"



Werkt de printer nog steeds niet, ga dan verder naar <Vraag 11>.

<Vraag 11> Kunt u afdrukken vanaf een andere computer (LAN-verbinding)?



Wordt afgedrukt	Schakel alle residente software uit, met inbegrip van beveiligingssoftware.
Wordt niet afgedrukt	Neem contact op met uw bevoegde Canon-dealer.

Er kan niet worden afgedrukt (via de afdrukserver)

Als u niet kunt afdrucken wanneer de printer wordt gebruikt via de afdrukserver, controleert u het probleem aan de hand van de onderstaande vragen.

<Vraag 1> Is de printer ingeschakeld?

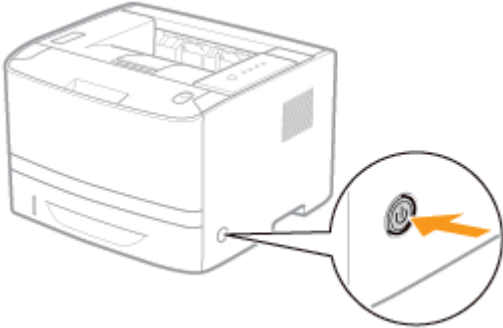

Ingeschakeld	Naar <Vraag 2>
Uitgeschakeld	Schakel de printer in.
Kan niet worden ingeschakeld	❖ "U kunt de printer niet inschakelen"

<Vraag 2> Controleer de indicatielampjes op de printer.

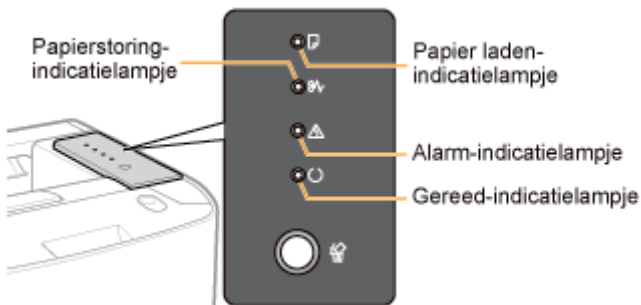

Het indicatielampje  (Papier plaatsen) knippert.	Plaats papier. ❖ "Papierinvoer en -uitvoer"
Het indicatielampje  (Papierstoring) knippert.	❖ "Papierstoringen"
Het indicatielampje  (Alarm) brandt.	❖ "Het Alarm-indicatielampje brandt of knippert"
Het indicatielampje  (Alarm) knippert.	
Het indicatielampje  (Gereed) brandt.	Naar <Vraag 3>
Het indicatielampje  (Gereed) knippert.	De printer werkt. Een ogenblik geduld.

<Vraag 3> Is de printer op de juiste manier verbonden met de afdrukserver?

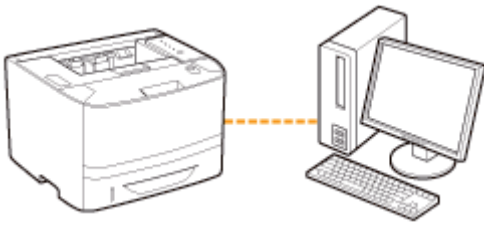

Aangesloten	Naar <Vraag 4>
Niet aangesloten	Sluit de kabel goed aan. <ul style="list-style-type: none"> ❖ "De printer en computer aansluiten"

<Vraag 4> Kan uw computer verbinding maken met de afdrukserver of de gedeelde printer?

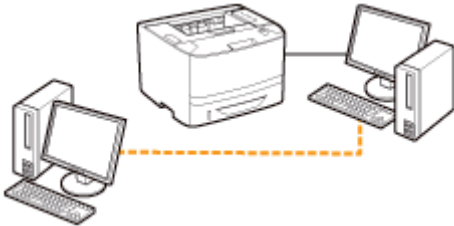

Kan verbinding maken	Naar <Vraag 5>
Kan geen verbinding maken	<ul style="list-style-type: none"> ❖ "De afdrukserver waarmee verbinding moet worden gemaakt, is niet gevonden" ❖ "Er is geen toegang tot de gedeelde printer"

<Vraag 5> Probeer het volgende.

- De afdrukserver is op de juiste manier met het netwerk verbonden.
- Het extra stuurprogramma (alternatieve stuurprogramma) is correct bijgewerkt.
 - ❖ "De afdrukserver configureren"
- Afdrukken is wel mogelijk vanaf de afdrukserver.



Werkt de printer nog steeds niet, ga dan verder naar <Vraag 6>.

<Vraag 6> Kunt u een testpagina afdrukken in Windows?

- ❖ "Basisbewerkingen/Diverse informatie voor Windows"



Wordt afgedrukt	Er is geen probleem met de printer en het stuurprogramma. Controleer de afdrukvoorkeuren in de toepassing.
Wordt niet afgedrukt	Naar <Vraag 7>

<Vraag 7> Wordt de op de afdrukserver aangesloten printer op het netwerk weergegeven?

❖ "Basisbewerkingen/Diverse informatie voor Windows"

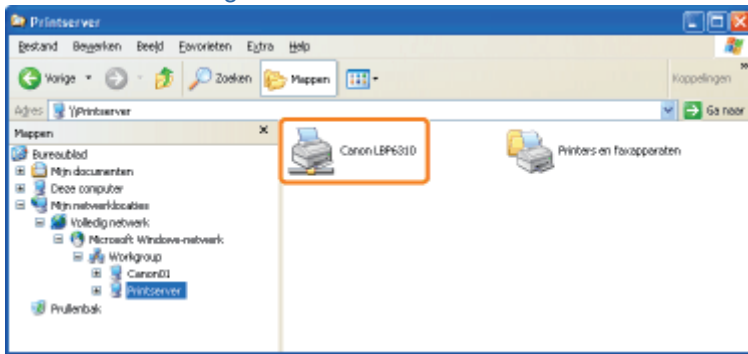

Wordt weergegeven	Naar <Vraag 8>
Wordt niet weergegeven	Breng de netwerkbeheerder van het probleem op de hoogte.

<Vraag 8> Installeer het printerstuurprogramma opnieuw.

- ❖ "Het printerstuurprogramma verwijderen"
- ❖ "Installatie op clients"

† Wanneer u het printerstuurprogramma opnieuw installeert, verandert u van installatiemethode.

- **Als u een lokale installatie hebt uitgevoerd (het printerstuurprogramma installeren met de cd-rom)**
 - Verander de installatiemethode in de downloadinstallatie (het printerstuurprogramma installeren zonder de cd-rom).
- **Als u de downloadinstallatie hebt uitgevoerd (het printerstuurprogramma installeren zonder de cd-rom)**
 - Verander de installatiemethode in de lokale installatie (het printerstuurprogramma installeren met de cd-rom).



Werkt de printer nog steeds niet, ga dan verder naar <Vraag 9>.

<Vraag 9> Kan een andere client wel afdrucken?



Wordt afgedrukt	Schakel alle residente software uit, met inbegrip van beveiligingssoftware.
Wordt niet afgedrukt	Neem contact op met uw bevoegde Canon-dealer.

De afdrukserver waarmee verbinding moet worden gemaakt, is niet gevonden

Voer één van de volgende oplossingen uit, afhankelijk van de oorzaak.

<Oorzaak 1> De LAN-kabel is niet goed aangesloten.

Oplossing Sluit de afdrukserver op de juiste wijze met de LAN-kabel aan op de clientcomputer.

<Oorzaak 2> De afdrukserver is niet opgestart.

Oplossing Start de afdrukserver op.

<Oorzaak 3> De printer is niet opgegeven als gedeelde printer.

Oplossing Geef de printer op als gedeelde printer.
➤ "[De afdrukserver configureren](#)"

<Oorzaak 4> De gebruiker heeft geen toegangsrechten voor de afdrukserver of printer.

Oplossing Vraag de netwerkbeheerder om de gebruikersrechten te wijzigen.

<Oorzaak 5> [Netwerkdetectie] is niet ingeschakeld. (Windows Vista, 7 en Server 2008)

Voer de volgende procedure uit.

Windows Vista

1. Selecteer [Configuratiescherm] in het menu [Start].
2. Klik op [Netwerkstatus en -taken weergeven].
3. Stel [Netwerkdetectie] in op [Aan].

Windows 7 Windows Server 2008 R2

1. Selecteer [Configuratiescherm] in het menu [Start].
2. Klik op [Netwerkstatus en -taken weergeven].
3. Klik op [Geavanceerde opties voor delen wijzigen].
4. Geef [Netwerkdetectie inschakelen] op bij [Netwerkdetectie].

Windows Server 2008

1. Selecteer [Configuratiescherm] in het menu [Start].
2. Dubbelklik op [Netwerkcentrum].
3. Stel [Netwerkdetectie] in op [Aan].

Er is geen toegang tot de gedeelde printer

Voer een van de volgende oplossingen uit, afhankelijk van de oorzaak.

<Oorzaak 1> De gebruiker van de gewenste computer is niet geregistreerd of er is geen wachtwoord opgegeven.

Oplossing

Registreer de gebruiker van de te gebruiken computer of specificeer het wachtwoord op de afdrukserver. Raadpleeg uw netwerkbeheerder voor meer informatie.

<Oorzaak 2> Het pad naar het netwerk is niet juist.

Oplossing 1

Controleer printers in de afdrukserver.

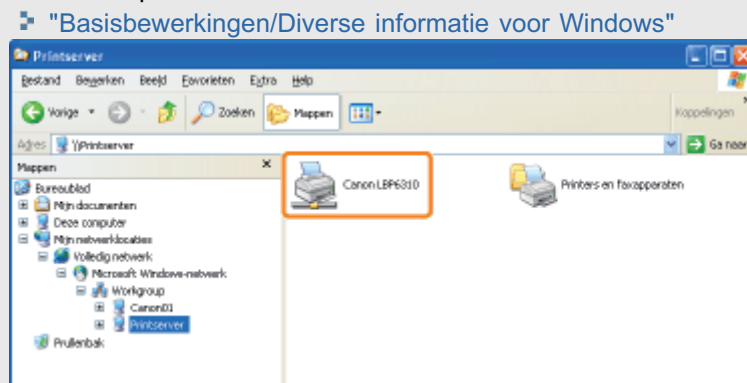

- **Als het pictogram voor deze printer niet wordt weergegeven**

Breng de netwerkbeheerder van het probleem op de hoogte.

- **Als het pictogram voor deze printer wordt weergegeven**

U kunt het printerstuurprogramma installeren door één van de volgende procedures te volgen en de instructies op het scherm uit te voeren.

- Dubbelklikken op het pictogram van deze printer
- Het pictogram van deze printer naar de printermap slepen

Oplossing 2

Als u het netwerkpad rechtstreeks opgeeft, controleert u of het pad correct is opgegeven als "\\naam van de afdrukserver (de computernaam van de afdrukserver)\de printernaam."

De printer doet er lang over om de afdruktaak te starten

<Oorzaak 1> De printer koelt zichzelf af zodat de afdrukkwaliteit behouden blijft (met name na het afdrukken van papier met een smallere breedte).

Oplossing

Een ogenblik geduld. De printer koelt de binnenkant automatisch af. Nadat de binnenkant is afgekoeld, wordt het afdrukken hervat.

<Oorzaak 2> Dit probleem kan zich bij sommige toepassingen voordoen afhankelijk van het te verwerken type afdrukgegevens.

Oplossing

Door de volgende procedure uit te voeren in het printerstuurprogramma wordt het probleem mogelijk opgelost.

1. Open het tabblad [Afwerking].
2. Klik op [Geavanceerde instellingen].
3. Verander de instelling voor [EMF-spooling].

† Als [EMF-spooling] op [Aan] staat, zal het venster Printerstatus mogelijk niet automatisch worden getoond. Toon het in dit geval handmatig.
(Voor details over de weergavemethodes van het printerstatusvenster, raadpleeg "[Printerstatusvenster](#).")

U kunt de printer niet inschakelen

Voer één van de volgende oplossingen uit, afhankelijk van de oorzaak.

<Oorzaak 1> Het netsnoer is niet op de wandcontactdoos aangesloten.

Oplossing Sluit de stekker van het netsnoer aan op een wandcontactdoos.

<Oorzaak 2> De printer is aangesloten op een verlengsnoer of op een meervoudige stekkerdoos.

Oplossing Sluit het netsnoer rechtstreeks aan op de wandcontactdoos.

<Oorzaak 3> De zekeringen zijn gesprongen.

Oplossing Schakel de zekeringen in de schakelkast weer in.

<Oorzaak 4> Er zit een breuk in het netsnoer.

Oplossing Als de printer kan worden ingeschakeld nadat het netsnoer is vervangen door een netsnoer van hetzelfde type, gebruikt u een nieuw netsnoer en vervangt u het defecte exemplaar.

Alle indicatielampjes van de netwerkinterface zijn uit

Voer één van de volgende oplossingen uit, afhankelijk van de oorzaak.

<Oorzaak 1> De LAN-kabel is niet goed aangesloten of defect.

Oplossing 1	Maak de LAN-kabel los en sluit deze vervolgens opnieuw aan.
Oplossing 2	Vervang de LAN-kabel door een andere kabel en sluit die vervolgens aan.

<Oorzaak 2> De kabel is aangesloten op de UP-LINK-poort (cascade) op de hub.

Oplossing 1	Sluit de LAN-kabel aan op de poort van de hub die met een " X " is gemarkeerd.
Oplossing 2	Als de hub is uitgerust met een UP-LINK-schakelaar (cascade), zet u deze op de stand " X ".

<Oorzaak 3> Er wordt een gekruiste LAN-kabel gebruikt.

Oplossing 1	Vervang de kabel door een rechte LAN-kabel.
Oplossing 2	Sluit de gekruiste LAN-kabel aan op de UP-LINK-poort (cascade) op de hub. Als de hub is uitgerust met een UP-LINK-schakelaar (cascade) heeft, zet u deze op de stand " = ".

<Oorzaak 4> Geen communicatie mogelijk met de hub.

Oplossing	Controleer of de hub is ingeschakeld.
------------------	---------------------------------------

<Oorzaak 5> De hardware van de printer bevindt zich in een abnormale staat.

Oplossing	Neem contact op met uw bevoegde Canon-dealer om service aan te vragen.
------------------	--

U kunt het printerstuurprogramma niet installeren

Als er zich een probleem voordoet tijdens de installatie

Selecteer in de volgende lijst het probleem dat zich tijdens de installatie voordoet.

Verbinding met een USB-kabel 	<ul style="list-style-type: none">❖ "De printer wordt niet automatisch herkend (Eenvoudige installatie)"
Verbinding met een LAN-kabel 	<ul style="list-style-type: none">❖ "Er kan niet naar de printer worden gezocht (Automatische installatie)"
Verbinding via de afdrukserver (Client) 	<ul style="list-style-type: none">❖ "De afdrukserver waarmee verbinding moet worden gemaakt, is niet gevonden"❖ "Er is geen toegang tot de gedeelde printer"

Als het stuurprogramma niet goed is geïnstalleerd

Voer de volgende procedure uit.

Oplossing 1	Installeer het printerstuurprogramma opnieuw. <ul style="list-style-type: none">❖ "Het printerstuurprogramma verwijderen"❖ "Het printerstuurprogramma installeren"
Oplossing 2 (Alleen wanneer aangesloten via USB)	Verwijder het USB-stuurprogramma en installeer vervolgens het printerstuurprogramma opnieuw. <ul style="list-style-type: none">❖ "Het USB-stuurprogramma verwijderen"❖ "Het printerstuurprogramma verwijderen"❖ "Het printerstuurprogramma installeren"

De printer wordt niet automatisch herkend (Eenvoudige installatie)

Voer één van de volgende oplossingen uit, afhankelijk van de oorzaak.

<Oorzaak 1> De printer is niet ingeschakeld.

Oplossing Schakel de printer in.

<Oorzaak 2> De USB-kabel is niet goed aangesloten.

Oplossing Controleer of de USB-kabel goed is aangesloten op de printer en de computer.
➤ ["De printer en computer aansluiten"](#)

<Oorzaak 3> De USB-kabel was al aangesloten en de printer was al ingeschakeld voordat het printerstuurprogramma werd geïnstalleerd.

Oplossing Voer de volgende procedure uit.

1. Schakel de printer uit.
2. Maak de USB-kabel los.
3. Sluit de USB-kabel opnieuw aan.
4. Schakel de printer in terwijl het volgende scherm wordt weergegeven.

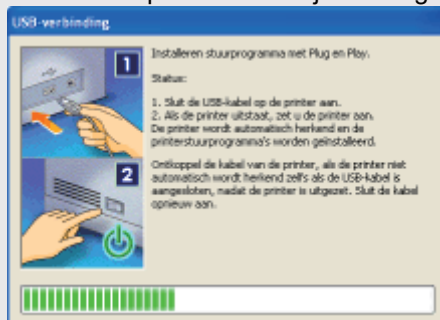

<Oorzaak 4> Er is een verkeerde USB-kabel gebruikt.

Oplossing Gebruik een USB-kabel die geschikt is voor de USB-interfaceomgeving van de printer en is voorzien van het volgende symbool.



- † Hieronder ziet u de specificaties van de USB-interface van deze printer.
- Hi-Speed USB
 - USB

<Oorzaak 5> Het USB-stuurprogramma is geïnstalleerd.

Oplossing Verwijder het USB-stuurprogramma.
➤ ["Het USB-stuurprogramma verwijderen"](#)

Er kan niet naar de printer worden gezocht (Automatische installatie)

Als niet naar de printer kan worden gezocht (en er geen apparaten worden weergegeven in [Lijst met printers]), voert u de volgende procedure uit.

1

Controleer of de LAN-kabel goed is aangesloten en of de printer is ingeschakeld.

- ❖ "De printer en computer aansluiten"

2

Klik op [Opnieuw automatisch zoeken] om nogmaals op het netwerk naar de printer te zoeken.

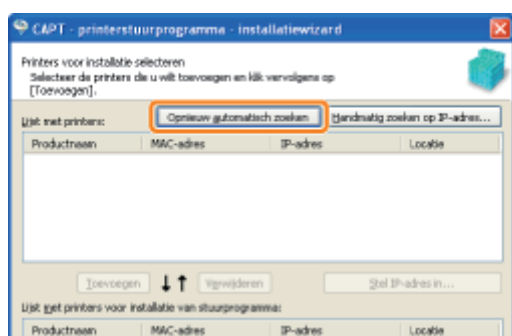

? Als na het uitvoeren van de bovenstaande procedure nog niet naar de printer kan worden gezocht (en er geen apparaten worden weergegeven)

<Oplossing 1>

1. Klik op [Handmatig zoeken op IP-adres].

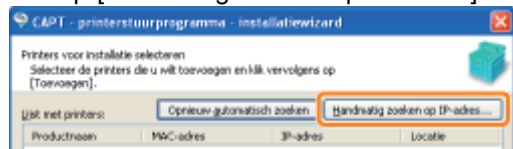

2. Voer het IP-adres in van de printer die moet worden geïnstalleerd. (Het standaard IP-adres van de printer is "192.168.0.215".)

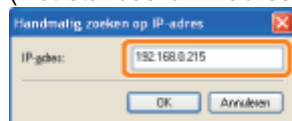

3. Klik op [OK].

<Oplossing 2>

1. Installeer het printerstuurprogramma via een USB-verbinding.
 - ❖ "Het printerstuurprogramma installeren"
2. Stel het IP-adres in met behulp van het printerstatusvenster.
 - ❖ "Het IP-adres configureren met behulp van het printerstatusvenster"
3. Wijzig de poort voor het printerstuurprogramma in de poort voor de LAN-verbinding (Standaard TCP/IP-poort).
 - ❖ "Wanneer u het IP-adres wijzigt (De poort wijzigen)"

U kunt het printerstuurprogramma niet verwijderen

Voer de volgende procedure uit.

Oplossing 1	Start het verwijderprogramma rechtstreeks vanaf de meegeleverde cd-rom en verwijder het printerstuurprogramma. <ul style="list-style-type: none">➤ "Het verwijderprogramma starten vanaf de cd-rom"➤ "Het printerstuurprogramma verwijderen"
Oplossing 2 (Alleen wanneer aangesloten via USB)	Verwijder het USB-stuurprogramma. <ul style="list-style-type: none">➤ "Het USB-stuurprogramma verwijderen"

OPMERKING

Wanneer een gebruiker zonder beheerdersrechten het printerstuurprogramma heeft geïnstalleerd

Afhankelijk van het besturingssysteem is het mogelijk dat het printerstuurprogramma niet kan worden verwijderd. Verwijder het printerstuurprogramma in dit geval volgens de volgende procedure.

1. Open de printermap.
 - "Basisbewerkingen/Diverse informatie voor Windows"
2. Klik met de rechtermuisknop op het pictogram voor deze printer en selecteer vervolgens [Verwijderen] of [Apparaat verwijderen] in de keuzelijst.
3. Klik op [Ja].

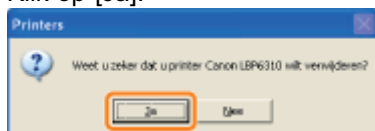

4. Verwijder het printerstuurprogramma met behulp van het verwijderprogramma.
 - "Het printerstuurprogramma verwijderen"

Het verwijderprogramma starten vanaf de cd-rom

1

Plaats de meegeleverde cd-rom "User Software" in het cd-romstation van uw computer.

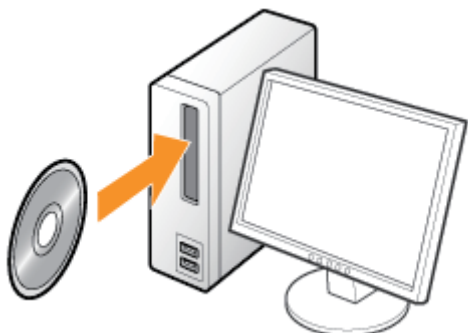

Klik op [Afsluiten] wanneer het volgende bericht verschijnt.



? Als het dialoogvenster [Automatisch afspelen] wordt weergegeven

Selecteer [Map openen en bestanden weergeven] en ga verder met Stap 4.

2

Open [Deze computer] of [Computer].

❖ "Basisbewerkingen/Diverse informatie voor Windows"

3

Klik met de rechtermuisknop op het pictogram van de cd-rom en klik op [Openen] in de keuzelijst.



4

Open de map waarin het verwijderprogramma is opgenomen.

Voor een 32-bits besturingssysteem

Open de mappen [Dutch] - [32bit] - [MISC].

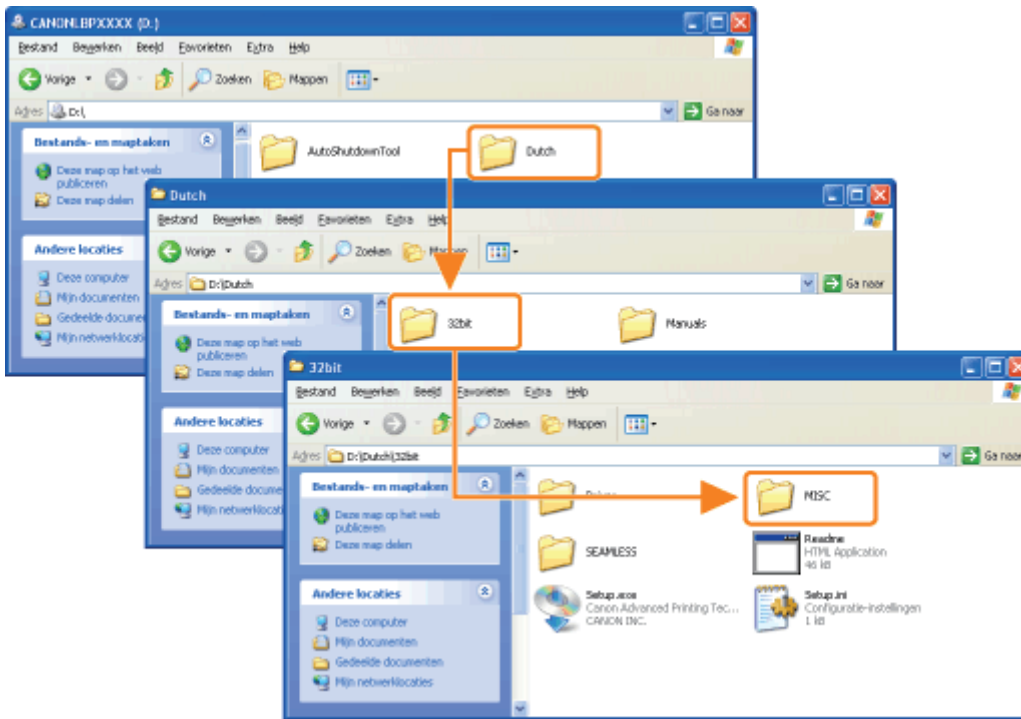

Voor een 64-bits besturingssysteem

Open de mappen [Dutch] - [x64] - [MISC].

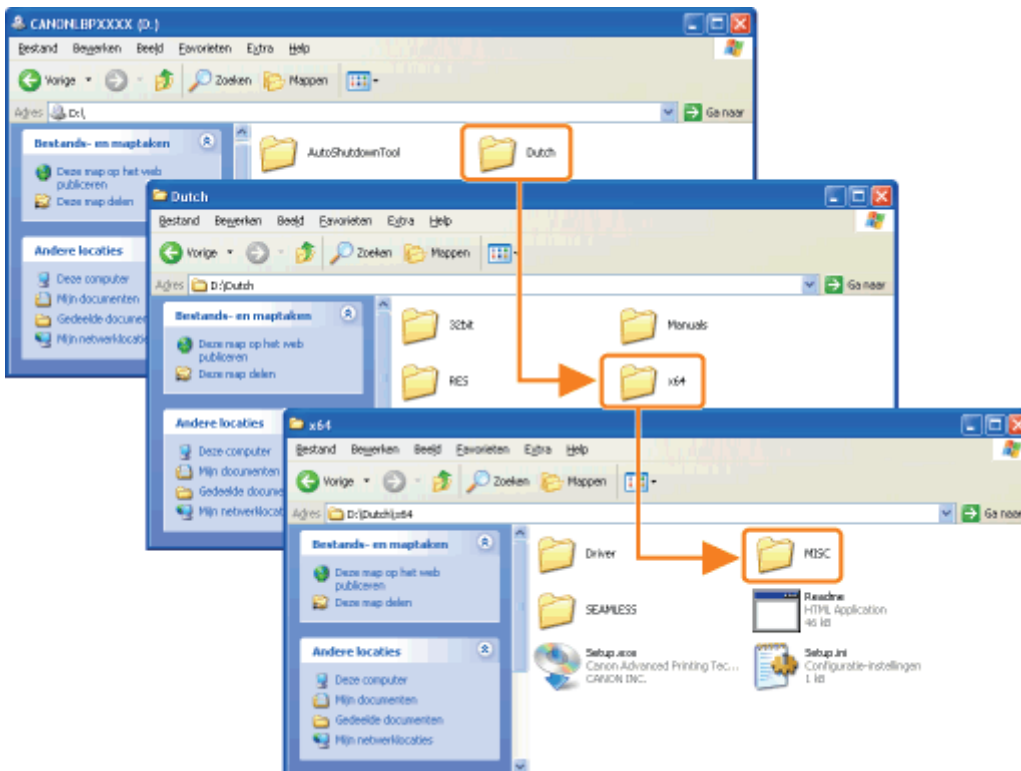

5

Dubbelklik op het EXE-bestand.

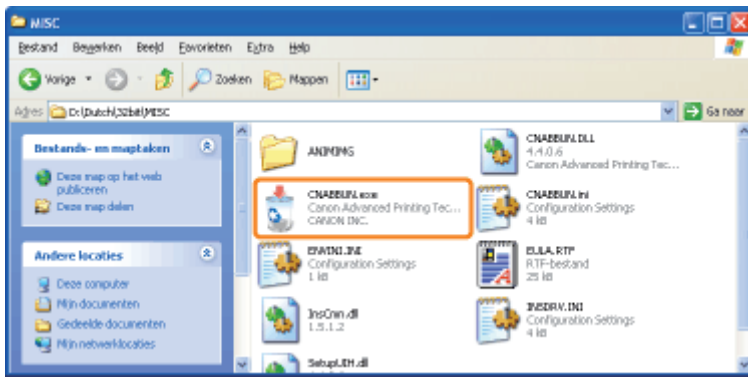

? Als het dialoogvenster [Gebruikersaccountbeheer] wordt weergegeven

Klik op [Doorgaan] of op [Ja].

 Zie "[Het printerstuurprogramma verwijderen](#)" voor meer informatie over het verwijderen.

Het USB-stuurprogramma verwijderen

Verwijder het USB-stuurprogramma in de volgende omstandigheden.

- Als het via een USB-verbinding geïnstalleerde printerstuurprogramma niet correct kan worden verwijderd
- Als u het printerstuurprogramma niet juist kunt installeren, zelfs nadat u het programma opnieuw hebt geïnstalleerd

Zorg er bij het verwijderen van het USB-stuurprogramma voor dat u de volgende procedure uitvoert.

† Als u het USB-stuurprogramma verwijdert, wordt het automatisch opnieuw geïnstalleerd via de USB-verbinding.

1

Controleer het volgende.

- De printer en computer zijn met elkaar verbonden via een USB-kabel.
- De printer is ingeschakeld.

2

Voer de volgende procedure uit.

Windows XP

Open het menu [Start], selecteer [Configuratiescherm] en klik op [Software].

Windows Vista Windows 7 Windows Server 2008 R2

Open het menu [Start], selecteer [Configuratiescherm] en klik op [Een programma verwijderen].

Windows Server 2003

Open het menu [Start] en selecteer [Configuratiescherm] → [Software].

Windows Server 2008

Open het menu [Start], selecteer [Configuratiescherm] en dubbelklik op [Programma's en onderdelen].

3

Controleer of [Canon LBP6310] niet wordt weergegeven.

(1) Controleer of [Canon LBP6310] niet wordt weergegeven in het dialoogvenster.

(2) Klik op [] om het dialoogvenster te sluiten.

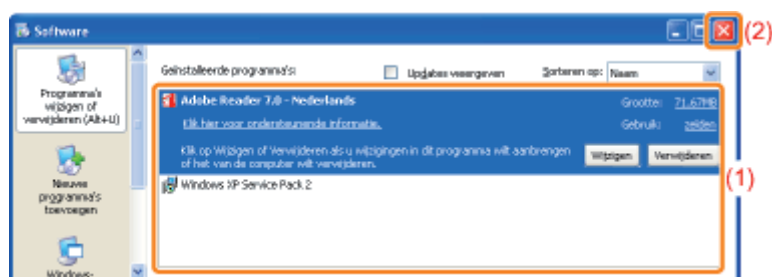

Als [Canon LBP6310] wordt weergegeven

Verwijder [Canon LBP6310] in het dialoogvenster. (Verwijder het printerstuurprogramma.)

- ❖ "Het verwijderprogramma starten via het [Configuratiescherm]"
- ❖ "Het printerstuurprogramma verwijderen"

4

Open [Apparaatbeheer].

Windows XP

1. Selecteer [Configuratiescherm] in het menu [Start].
2. Klik op [Prestaties en onderhoud] → [Systeem].
3. Open het tabblad [Hardware] → [Apparaatbeheer].

Windows Vista Windows 7 Windows Server 2008 R2

1. Selecteer [Configuratiescherm] in het menu [Start].
2. Klik op [Hardware en geluiden] of [Hardware] → [Apparaatbeheer].

Windows Server 2003

1. Open het menu [Start] en selecteer [Configuratiescherm] → [Systeem].
2. Open het tabblad [Hardware] → [Apparaatbeheer].

Windows Server 2008

1. Selecteer [Configuratiescherm] in het menu [Start].
2. Dubbelklik op [Apparaatbeheer].

Als het dialoogvenster [Gebruikersaccountbeheer] wordt weergegeven

Klik op [Doorgaan] of op [Ja].

5

Dubbelklik op [USB-controllers].

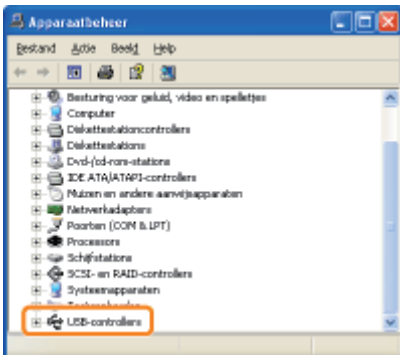

6

Klik met de rechtermuisknop op [Ondersteuning voor USB-afdrukken] en selecteer [Installatie ongedaan maken] in de keuzelijst.

- † Verwijder geen stuurprogramma's van andere apparaten. Als u per ongeluk andere apparaatstuurprogramma's verwijdert, werkt Windows mogelijk niet meer naar behoren.
- † Als het USB-stuurprogramma niet juist is geïnstalleerd, wordt [Ondersteuning voor USB-afdrukken] niet weergegeven. Klik vervolgens op [] om het dialoogvenster [Apparaatbeheer] te sluiten.

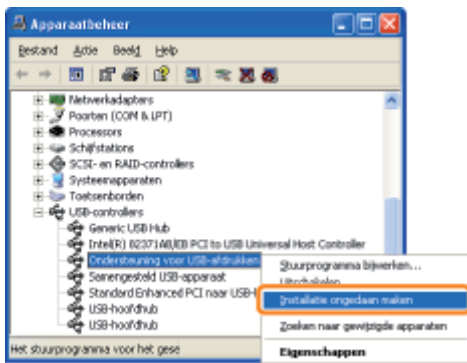

? Als het USB-stuurprogramma wordt weergegeven bij [Overige apparaten]

Selecteer het USB-stuurprogramma dat wordt weergegeven als [Onbekend apparaat] en verwijder het stuurprogramma.

7

Klik op [OK].

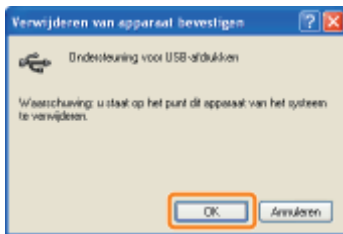

8

Klik op [X] om het dialoogvenster [Apparaatbeheer] te sluiten.

9

Maak de USB-kabel los van de computer en start Windows opnieuw.

De instellingen voor het printerstuurprogramma kunnen niet worden gewijzigd

Als [Spooling op host] (bepaalt of de afdrukgegevens al dan niet op de computer worden verwerkt) is ingesteld op [Uitgeschakeld], kunt u de instellingen van het stuurprogramma niet wijzigen omdat sommige opties niet beschikbaar zijn. U kunt de instellingen wijzigen door [Spooling op host] te wijzigen in [Auto] met behulp van de volgende procedure.

1

Open de printermap.

➤ "Basisbewerkingen/Diverse informatie voor Windows"

2

Klik met de rechtermuisknop op het pictogram van deze printer en selecteer [Eigenschappen] of [Eigenschappen voor printer] in de keuzelijst.

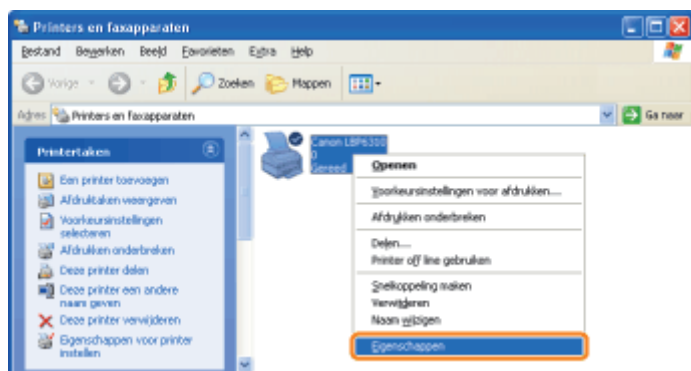

3

Wijzig de instelling voor [Spooling op host].

- (1) Open het tabblad [Apparaatinstellingen].
- (2) Selecteer [Auto] bij [Spooling op host].

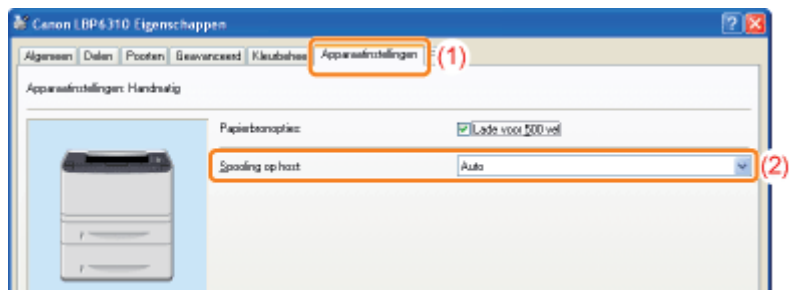

? Als u de instelling niet kunt wijzigen

U moet over beheerdersrechten beschikken om de instelling te kunnen wijzigen. Neem contact op met de systeembeheerder.

4

Klik op [OK].

Profielen kunnen niet worden geselecteerd of bewerkt

Wanneer de selectievakjes [Profielselectie toestaan] en [Instelling bewerken toestaan] zijn uitgeschakeld, is het selecteren en bewerken van een profiel beperkt.

Als u een profiel wilt selecteren of bewerken, schakelt u het selectievakje in aan de hand van de volgende procedure.

1

Open de printermap.

➤ "Basisbewerkingen/Diverse informatie voor Windows"

2

Klik met de rechtermuisknop op het pictogram van deze printer en selecteer [Eigenschappen] of [Eigenschappen voor printer] in de keuzelijst.

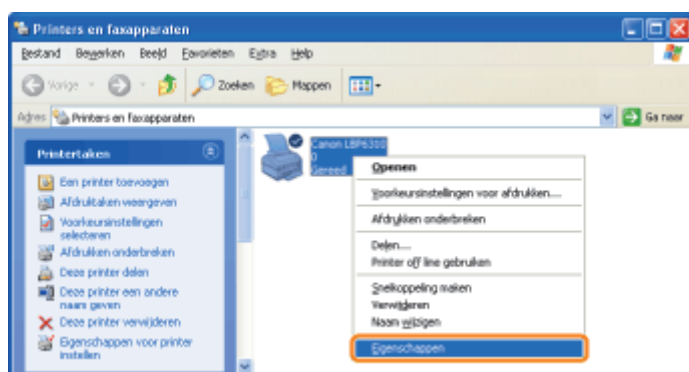

3

Wijzig de instellingen voor [Eigenschappen Document Definiëren].

(1) Open het tabblad [Profiel].

(2) Schakel de selectievakjes [Profielselectie toestaan] en [Instelling bewerken toestaan] in.

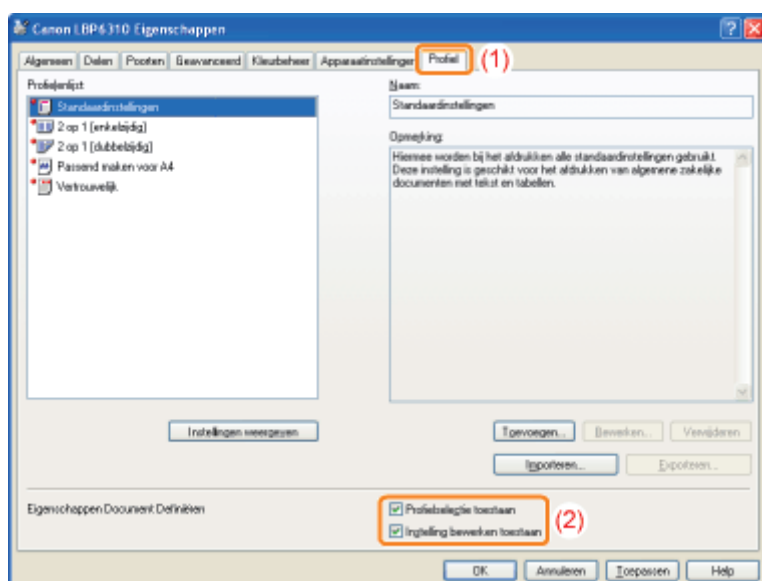

? Als u de instelling niet kunt wijzigen

U moet over beheerdersrechten beschikken om de instelling te kunnen wijzigen.
Neem contact op met de systeembeheerder.

4

Klik op [OK].

De status van de papierinvoer kan niet automatisch worden opgehaald

Als u de instellingen voor Lade 2 (optioneel) niet kunt opgeven bij [Papierbron] of [Papierformaten registreren], geeft u de status van de papierinvoer op aan de hand van de volgende procedure.

1

Open de printermap.

❖ "Basisbewerkingen/Diverse informatie voor Windows"

2

Klik met de rechtermuisknop op het pictogram van deze printer en selecteer [Eigenschappen] of [Eigenschappen voor printer] in de keuzelijst.

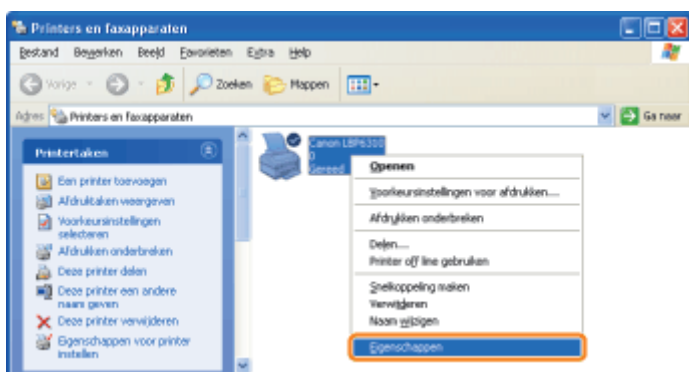

3

Haal de status van de papierinvoer op.

- (1) Open het tabblad [Apparaatinstellingen].
- (2) Klik op [Apparaatstatus opvragen].
- (3) Klik op [Ja] om de status van de papierinvoer op te halen.

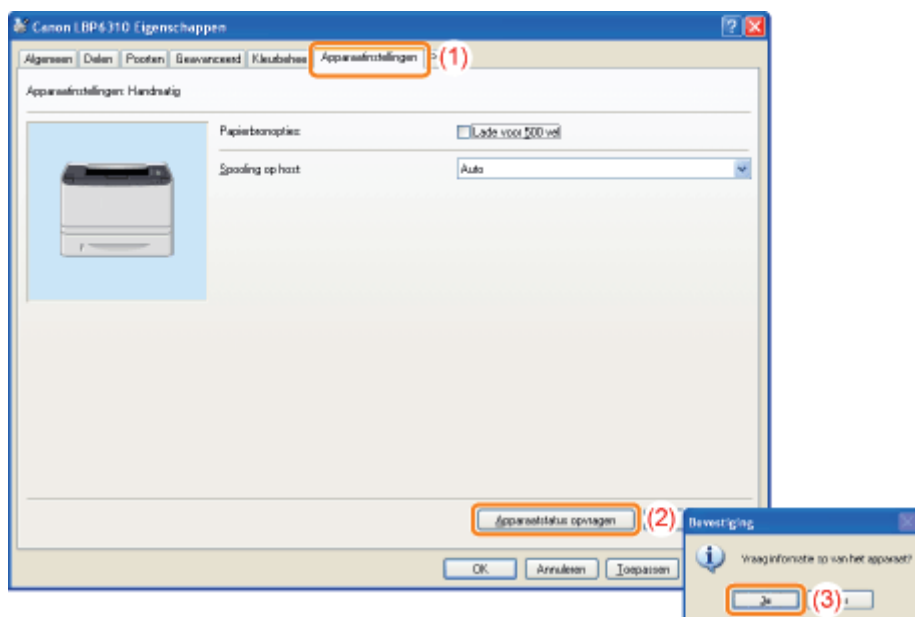

? Als de status van de papierinvoer niet wordt opgehaald

Verwijder de papierinvoer en installeer deze weer.

Als de status van de papierinvoer ook niet kan worden opgehaald door de papierinvoer opnieuw te installeren, volgt u de onderstaande procedure en zorgt u ervoor dat printer en computer met elkaar kunnen communiceren.

- ❖ "Er kan niet worden afgedrukt (USB-verbinding)"
- ❖ "Er kan niet worden afgedrukt (LAN-verbinding)"
- ❖ "Er kan niet worden afgedrukt (via de afdrukserver)"

4

Klik op [OK].

Papierstoringen

Raadpleeg "Let op (Papierstoringen)" voordat u een papierstoring verhelpt.

Wanneer papier vastloopt tijdens het afdrukken, knippert het oranje indicatielampje  (Papierstoring) en wordt een bericht weergegeven in het printerstatusvenster.

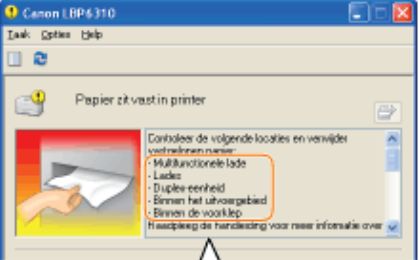
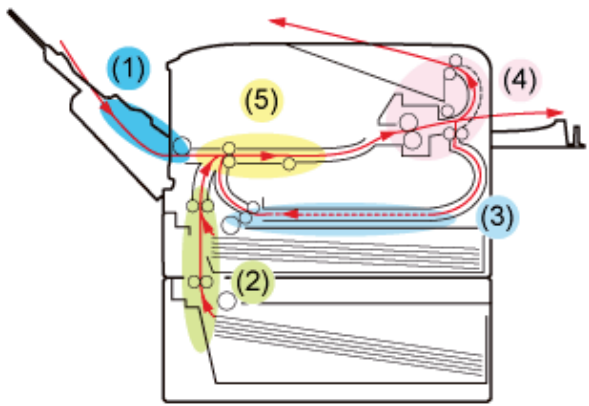

Verwijder het vastgelopen papier in elk gebied in de volgorde zoals weergegeven in het bericht.

Bericht en verwijderingsprocedure	Gebied papierstoring
 <p>Controlleer de volgende locaties en verwijder vastgelopen papier:</p> <ul style="list-style-type: none">Multifunctionele ladeLadesDuplex-eenheidBinnen het uitvoergebiedBinnen de voorklep <p>Hiërarchische lijst voor meer informatie over</p> <p>• Multifunctionele lade → (1) • Binnen het uitvoergebied → (4) • Lades → (2) • Binnen de voorklep → (5) • Duplex-eenheid → (3)</p> <ul style="list-style-type: none">❖ (1) "Papierstoringen oplossen (Multifunctionele lade)"❖ (2) "Papierstoringen oplossen (Papierlade)"❖ (3) "Papierstoringen oplossen (Duplex-eenheid)"❖ (4) "Papierstoringen oplossen (Binnen het uitvoergebied)"❖ (5) "Papierstoringen oplossen (Binnen de voorklep)"	 <p>The diagram illustrates the internal paper path of the printer. Five numbered areas are highlighted with colored circles and arrows: (1) Multifunction tray, (2) Paper tray, (3) Duplex unit, (4) Output area, and (5) Front cover area. Red arrows show the direction of paper flow through the printer.</p>

? Als het printerstatusvenster niet wordt weergegeven

❖ "Printerstatusvenster"

Let op (Papierstoringen)

Zie ook "Belangrijke veiligheidsvoorschriften".

VOORZICHTIG

Haal uw handen niet van de transportgeleider.

Haal uw handen pas van de transportgeleider nadat deze weer in de uitgangspositie staat wanneer u de transportgeleider naar u toe kantelt. De transportgeleider kan terugspringen naar de uitgangspositie, hetgeen kan leiden tot persoonlijk letsel.

BELANGRIJK

Laat de printer ingeschakeld wanneer u vastgelopen papier verwijdert.

Als de printer wordt uitgeschakeld, worden de af te drukken gegevens gewist.

Verwijder het vastgelopen papier niet door kracht uit te oefenen.

Als u vastgelopen papier met te veel kracht probeert te verwijderen, kan het papier scheuren of de binnenkant van de printer beschadigd raken. Verwijder het vastgelopen papier door er voorzichtig aan te trekken.

Als het papier gescheurd is

Verwijder alle restjes papier.

Raak de hoogspanningscontacten (A) of de elektrische contacten (B) niet aan.

Dit kan leiden tot schade aan de cassette.

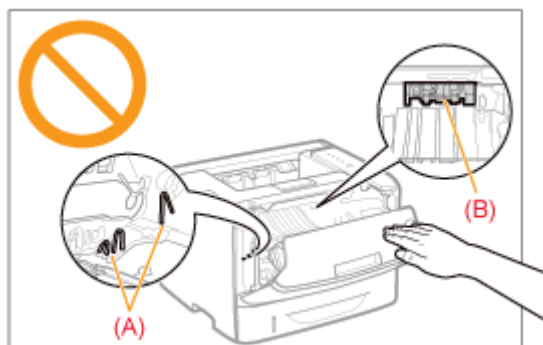

Raak de overdrachtsrol (C) niet aan.

Daardoor kan de afdrukkwaliteit teruglopen.

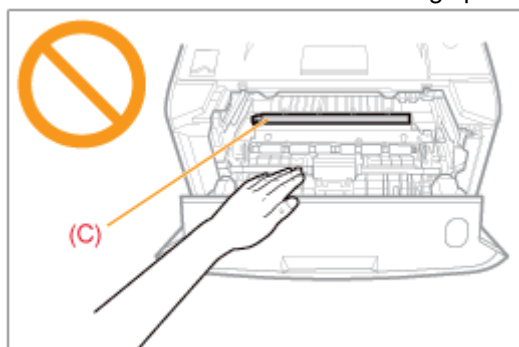

Raak de invoerrollen (D) niet aan.

Dit kan leiden tot schade aan de printer of een printerfout.

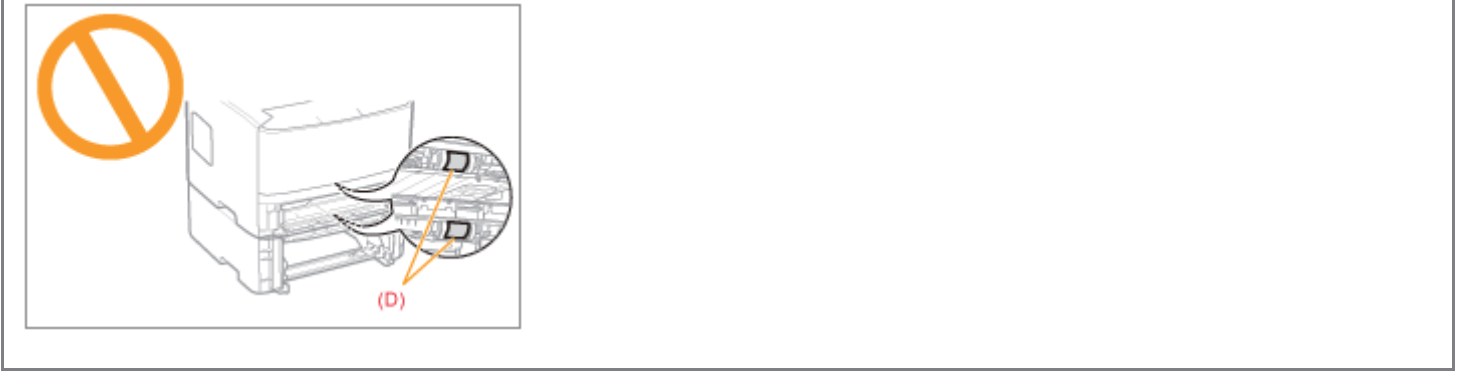



Papierstoringen oplossen (Multifunctionele lade)

1

Verwijder het vastgelopen papier door er voorzichtig aan te trekken.

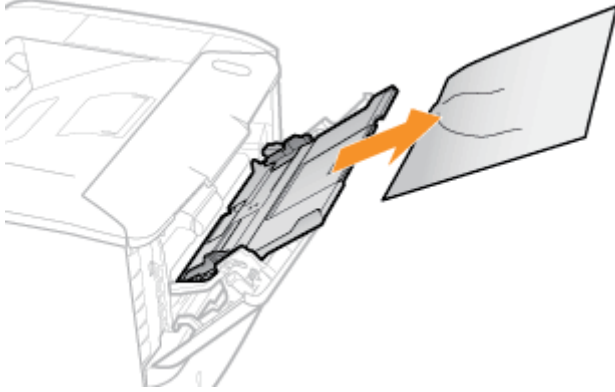
Als het papier niet gemakkelijk kan worden verwijderd, oefen dan niet te veel kracht uit, maar volg de procedure voor een van de andere gebieden die in het bericht worden weergegeven.



 Vervolgens gaat u verder met de verwijderingsprocedure voor een ander gebied dat in het bericht wordt weergegeven.

- (1) "Papierstoringen oplossen (Multifunctionele lade)"
- (2) "Papierstoringen oplossen (Papierlade)"
- (3) "Papierstoringen oplossen (Duplex-eenheid)"
- (4) "Papierstoringen oplossen (Binnen het uitvoergebied)"
- (5) "Papierstoringen oplossen (Binnen de voorklep)"

Papierstoringen oplossen (Papierlade)

1

Trek de papierlade eruit.

Als de papierinvoer is geïnstalleerd, verwijdert u eveneens de papierlade van de papierinvoer.

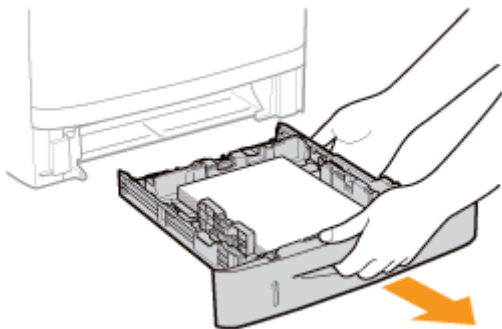

2

Verwijder het vastgelopen papier door er voorzichtig aan te trekken.

Als het papier niet gemakkelijk kan worden verwijderd, oefen dan niet te veel kracht uit, maar ga verder naar Stap 3 en volg de procedure voor een van de andere gebieden die in een bericht worden weergegeven.

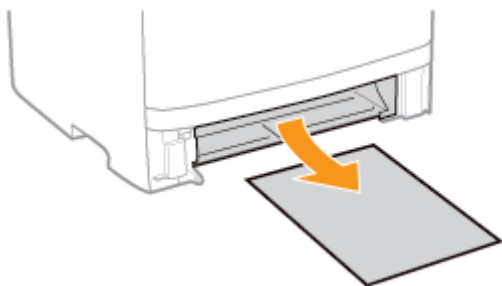

3

Plaats de papierlade in de printer.

Als de papierinvoer is geïnstalleerd, plaatst u eveneens de papierlade van de papierinvoer.

 Vervolgens gaat u verder met de verwijderingsprocedure voor een ander gebied dat in het bericht wordt weergegeven.

- (1) "[Papierstoringen oplossen \(Multifunctionele lade\)](#)"
- (2) "[Papierstoringen oplossen \(Papierlade\)](#)"
- (3) "[Papierstoringen oplossen \(Duplex-eenheid\)](#)"
- (4) "[Papierstoringen oplossen \(Binnen het uitvoergebied\)](#)"
- (5) "[Papierstoringen oplossen \(Binnen de voorklep\)](#)"

Papierstoringen oplossen (Duplex-eenheid)

1

Trek de papierlade eruit.

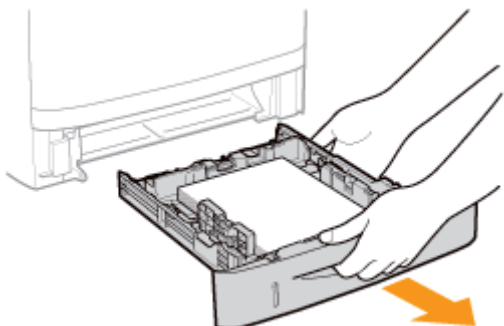

2

Terwijl u het groene tabje (A) vasthoudt, opent u de transportgeleider voor dubbelzijdig afdrucken.

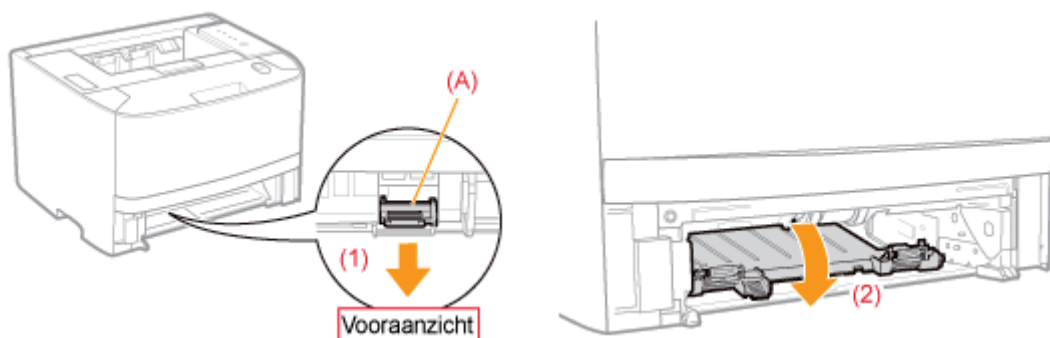

3

Verwijder het vastgelopen papier door er voorzichtig aan te trekken.

Als het vastgelopen papier niet gemakkelijk kan worden verwijderd, oefen dan niet te veel kracht uit, maar ga verder naar Stap 4.

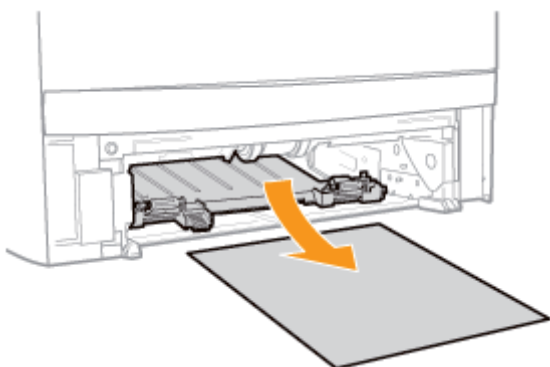

4

Terwijl u het groene tabje vasthoudt, sluit u stevig de transportgeleider voor dubbelzijdig afdrucken.

U sluit deze door stevig op de beide uiteinden te drukken.

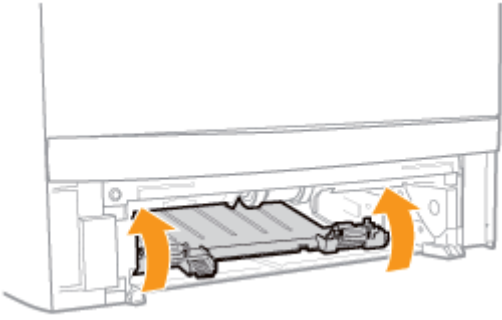

5

Plaats de papierlade in de printer.

6

Open de klep van de duplex-eenheid.

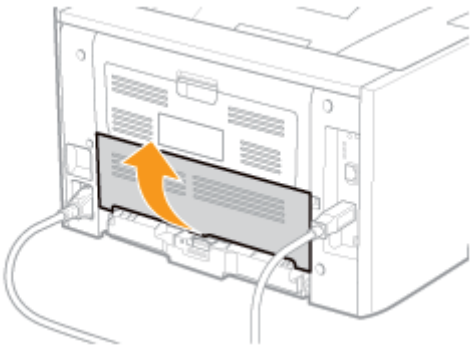

7

Verwijder het vastgelopen papier door er voorzichtig aan te trekken.

Als het papier niet gemakkelijk kan worden verwijderd, oefen dan niet te veel kracht uit, maar ga verder naar Stap 8 en volg de procedure voor een van de andere gebieden die in een bericht worden weergegeven.

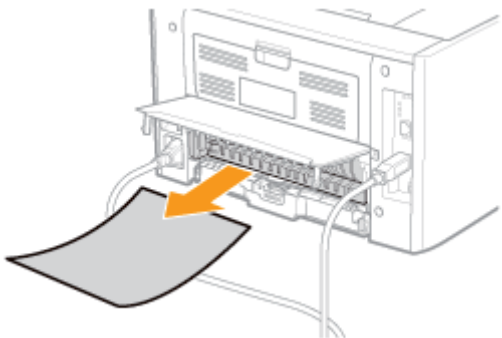

8

Sluit de klep van de duplex-eenheid.

 Vervolgens gaat u verder met de verwijderingsprocedure voor een ander gebied dat in het bericht wordt weergegeven.

(1) "[Papierstoringen oplossen \(Multifunctionele lade\)](#)"

- (2) "Papierstoringen oplossen (Papierlade)"
 - (3) "Papierstoringen oplossen (Duplex-eenheid)"
 - (4) "Papierstoringen oplossen (Binnen het uitvoergebied)"
 - (5) "Papierstoringen oplossen (Binnen de voorklep)"
-

Papierstoringen oplossen (Binnen het uitvoergebied)

1

Open de achterklep.

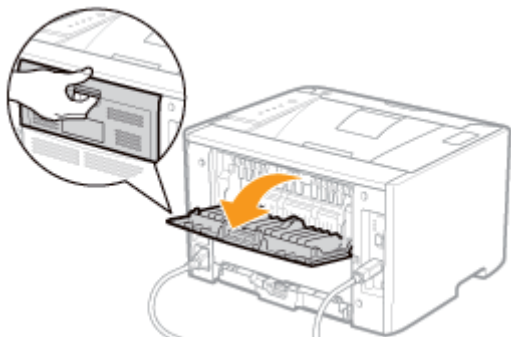

2

Verwijder het vastgelopen papier door er voorzichtig aan te trekken.

Als het papier niet gemakkelijk kan worden verwijderd, oefen dan niet te veel kracht uit, maar ga verder naar Stap 3 en volg de procedure voor een van de andere gebieden die in een bericht worden weergegeven.

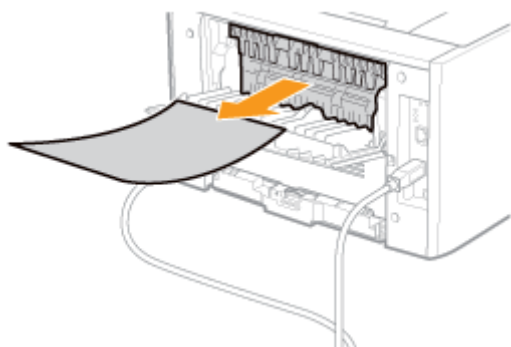

3

Sluit de achterklep.

 Vervolgens gaat u verder met de verwijderingsprocedure voor een ander gebied dat in het bericht wordt weergegeven.

- (1) "Papierstoringen oplossen (Multifunctionele lade)"
- (2) "Papierstoringen oplossen (Papierlade)"
- (3) "Papierstoringen oplossen (Duplex-eenheid)"
- (4) "Papierstoringen oplossen (Binnen het uitvoergebied)"
- (5) "Papierstoringen oplossen (Binnen de voorklep)"

Papierstoringen oplossen (Binnen de voorklep)

1

Als u de multifunctionele lade gebruikt, sluit u deze.

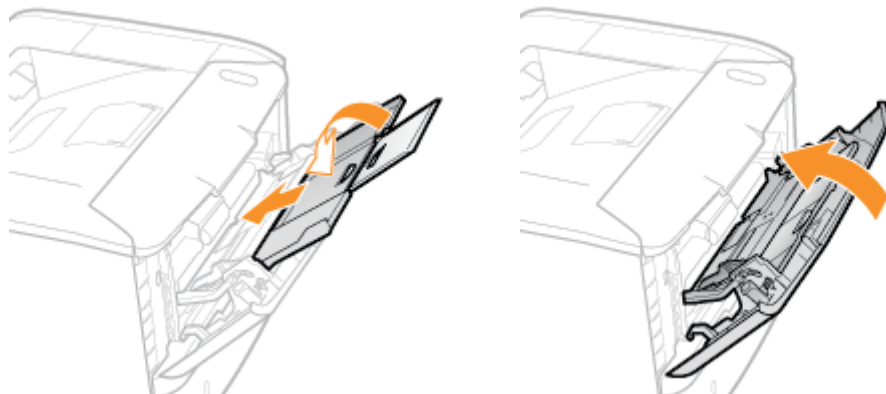

2

Open de voorklep door op de knop **Openen** te drukken.

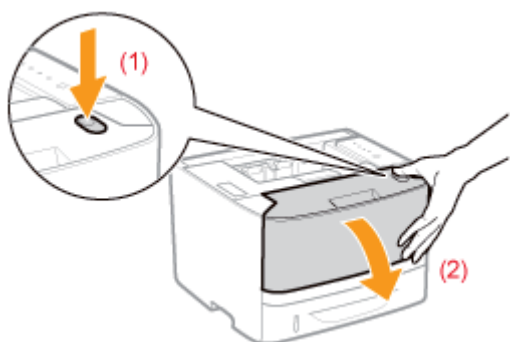

3

Verwijder de tonercassette.

Berg de verwijderde tonercassette onmiddellijk op in de originele beschermende verpakking of wikkel de cassette in een stevige doek.

† Zie "[Let op \(Tonercassette\)](#)" voor meer informatie over het omgaan met de tonercassette.

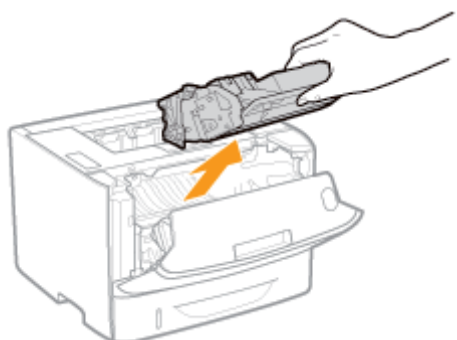

4

Terwijl u het groene tabje (A) vasthoudt, kantelt u de transportgeleider naar u toe.

Haal uw handen pas van de transportgeleider nadat deze weer in de uitgangspositie staat (zie Stap 6).

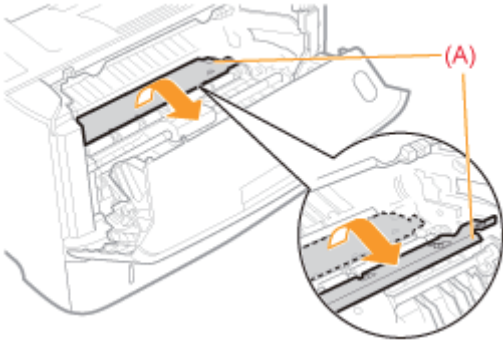

5

Verwijder het vastgelopen papier door er voorzichtig aan te trekken.

Verwijder het vastgelopen papier in een zo horizontaal mogelijke positie om te voorkomen dat niet-gefixeerde toner wordt verspild.

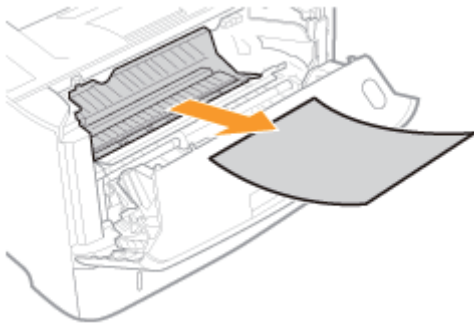

6

Zet de transportgeleider langzaam terug in de oorspronkelijke positie.

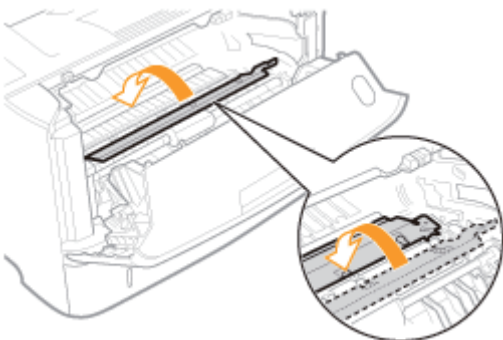

7

Installeer de tonercassette.

Druk de tonercassette stevig in de printer totdat de cassette de achterkant van de printer raakt. Lijn daarbij beide zijden van de tonercassette uit met de geleiders binnenin de printer (A).

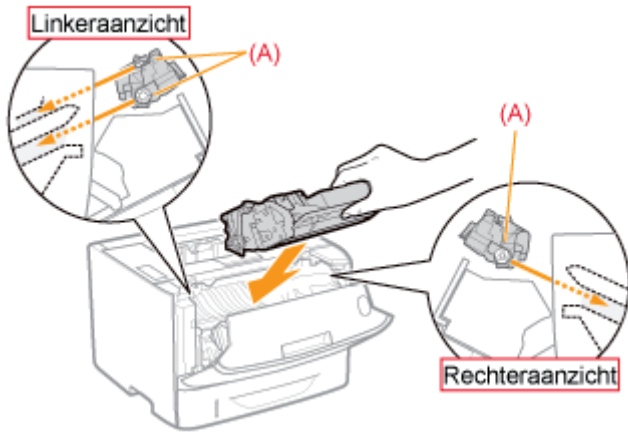

8

Sluit de voorklep.

→ Het indicatielampje  (Papierstoring) gaat uit en de printer is gereed om af te drukken.

Als u de voorklep niet kunt sluiten

Controleer of de tonercassette goed in de printer is geïnstalleerd. Gebruik geen kracht om de voorklep te sluiten, omdat dit kan resulteren in schade aan de printer.

Als het indicatielampje (Papierstoring) niet uit gaat

Mogelijk bevindt zich nog vastgelopen papier in een ander gebied. Controleer de andere gebieden en verwijder het papier.

- (1) "Papierstoringen oplossen (Multifunctionele lade)"
- (2) "Papierstoringen oplossen (Papierlade)"
- (3) "Papierstoringen oplossen (Duplex-eenheid)"
- (4) "Papierstoringen oplossen (Binnen het uitvoergebied)"
- (5) "Papierstoringen oplossen (Binnen de voorklep)"

† Als het  indicatielampje Papierstoring niet uitgaat na het verwijderen van het papier, controleert u of de achterklep goed gesloten is.

Het Alarm-indicatielampje brandt of knippert

Wanneer het Alarm-indicatielampje brandt

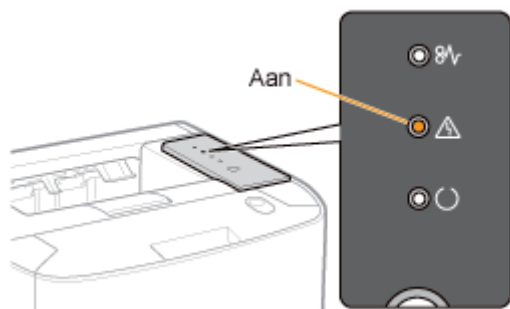

Er is een probleem in de printer en het bericht <Servicefout> wordt weergegeven in het printerstatusvenster. Voer de volgende procedure uit om de printer uit en weer in te schakelen.



1

Schakel de printer uit, wacht 10 seconden of langer en schakel de printer weer in.

Als het bericht niet opnieuw wordt weergegeven, is de printer gereed.



 Als het bericht opnieuw verschijnt, moet u service aanvragen. Volg de onderstaande procedure en neem contact op met uw bevoegde Canon-dealer om service aan te vragen.

2

Schrijf de foutcode op die in het printerstatusvenster wordt weergegeven.



3

Schakel de printer uit en koppel de kabels of snoeren los van de printer.

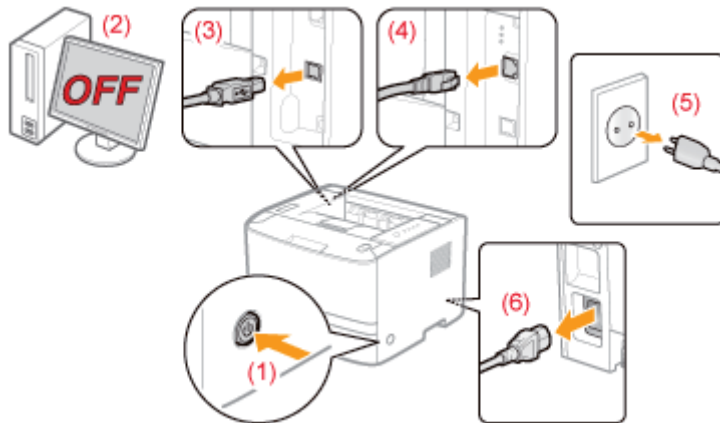

<De kabel of het snoer loskoppelen>

USB-kabel*	(2) Schakel de computer uit. (3) Maak de kabel los van de printer.
LAN-kabel*	(4) Maak de kabel los van de printer.
Netsnoer	(5) Haal het netsnoer uit de wandcontactdoos. (6) Maak de kabel los van de printer.

* Of deze kabel is aangesloten, hangt af van uw IT-omgeving.

4

Neem contact op met uw bevoegde Canon-dealer om service aan te vragen.

Geef aan uw Canon-dealer ook de foutcode door die u hebt opgeschreven in Stap 2.

† Als u niet zeker weet wat het probleem is, neemt u contact op met uw bevoegde Canon-dealer.

Het Alarm-indicatielampje knippert

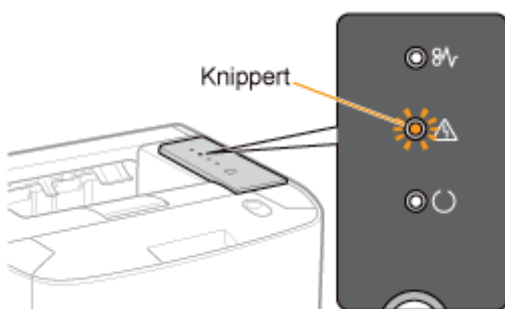

Los het probleem op aan de hand van het bericht dat in het printerstatusvenster wordt weergegeven.

❏ "Er wordt een bericht weergegeven in het printerstatusvenster"

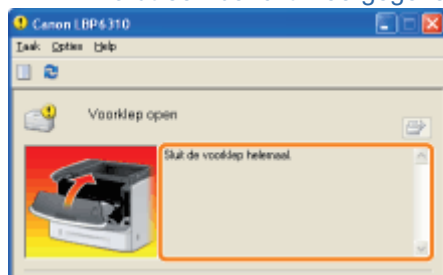

? Als het printerstatusvenster niet wordt weergegeven

❏ "Printerstatusvenster"

Er wordt een bericht weergegeven in het printerstatusvenster

Voer oplossingen uit aan de hand van het weergegeven bericht.

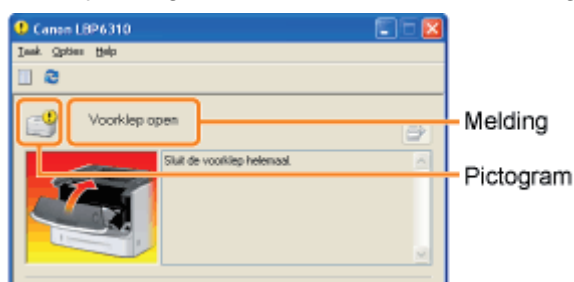

Het type bericht verschilt afhankelijk van het pictogram.

Er is een servicefout opgetreden.

- "Servicefout"

Er is geen communicatie mogelijk met de printer.

- "Printer niet geschikt"
- "Fout met netwerkkaart"
- "Kan niet communiceren met server"
- "Kan niet communiceren met printer"
- "Communicatiefout"
- "Onjuiste poort"

De printer ondervindt problemen die moeten worden opgelost.

- "Kan niet afdrukken"
- "Uitvoerlade is vol"
- "Kon niet afdrukken"
- "Bezig met bijwerken firmware"
- "Controleer de afdrukuitvoer"
- "Voorklep open"
- "Papier zit vast in printer"
- "Onvoldoende geheugen"
- "Onvoldoende schijfruimte"
- "Papier is op"
- "Tonercassette ontbreekt"
- "Opgegeven papier verschilt van geplaatst papier"

De printer pauzeert.

- "Reiniging starten"
- "Controleer het papier"

Servicefout

<Oorzaak> De printer bevindt zich in een abnormale staat.

Oplossing

Schakel de printer uit, wacht enige tijd en schakel de printer weer in.
Als de servicefout opnieuw wordt weergegeven na het uit- en weer inschakelen van de printer, schakelt u de printer uit en neemt u vervolgens contact op met uw bevoegde Canon-dealer.
Geef aan uw Canon-dealer de weergegeven foutcode en het probleem door.

Printer niet geschikt

<Oorzaak> De aangesloten printer kan niet worden gebruikt.

Oplossing

Maak verbinding met de ondersteunde printer.

 **Kan niet communiceren met server**

<Oorzaak> De clientcomputer kan niet communiceren met de afdrukserver.

Oplossing	Controleer de status van de afdrukserver en van uw computer.
------------------	--

 **Communicatiefout**

<Oorzaak> De USB-kabel is niet aangesloten of de printer is niet ingeschakeld.

Oplossing 1	Sluit de USB-kabel aan.
------------------------	-------------------------

Oplossing 2	Schakel de printer in.
------------------------	------------------------

 **Fout met netwerkkaart**

<Oorzaak> De LAN-kabel is niet aangesloten of de printer is niet ingeschakeld.

Oplossing 1	Sluit de LAN-kabel aan.
------------------------	-------------------------

Oplossing 2	Schakel de printer in.
------------------------	------------------------

 **Kan niet communiceren met printer**

<Oorzaak 1> Omdat de functie bidirectionele communicatie niet is ingeschakeld, kan de computer niet met de printer communiceren.

Oplossing	Schakel bidirectionele communicatie in en start de computer en printer opnieuw. ➤ "Basisbewerkingen/Diverse informatie voor Windows"
------------------	---

<Oorzaak 2> De computer kan niet communiceren met de printer die is omgeleid via de terminalservice.

Oplossing	Dit probleem kan onder andere worden veroorzaakt door de Firewall-instellingen. Controleer de communicatie-instellingen van de server, clients, enzovoort.
------------------	--

 **Onjuiste poort**

<Oorzaak> De printer is aangesloten op een poort die de printer niet ondersteunt.

Oplossing	Controleer de poort. ➤ "Basisbewerkingen/Diverse informatie voor Windows"
------------------	--

 **Kan niet afdrucken**

<Oorzaak> Afdrukken is niet mogelijk als gevolg van beveiligingsbeperkingen.

Oplossing	Neem contact op met de beheerder.
------------------	-----------------------------------

Kon niet afdrukken

<Oorzaak> Gegevensoverdracht naar de printer is onderbroken of er is een overdrachtsfout opgetreden.

Oplossing 1	Door te klikken op [] (Fout oplossen) wordt het afdrukken voortgezet. Het foutbericht kan echter opnieuw worden weergegeven.
Oplossing 2	Annuleer de afdruktaak en druk opnieuw af. ➤ "Een taak annuleren"

Controleer de afdrukuitvoer

<Oorzaak> Het is mogelijk dat u niet de juiste afdrukresultaten kunt verkrijgen.

Oplossing 1	Door te klikken op [] (Fout oplossen) wordt het afdrukken voortgezet. Het foutbericht kan echter opnieuw worden weergegeven.
Oplossing 2	Annuleer de afdruktaak en druk opnieuw af. ➤ "Een taak annuleren"

Papier zit vast in printer

<Oorzaak> Er doet zich een papierstoring voor.

Oplossing	Verwijder het vastgelopen papier aan de hand van het weergegeven bericht. ➤ "Papierstoringen oplossen (Multifunctionele lade)" ➤ "Papierstoringen oplossen (Papierlade)" ➤ "Papierstoringen oplossen (Duplex-eenheid)" ➤ "Papierstoringen oplossen (Binnen het uitvoergebied)" ➤ "Papierstoringen oplossen (Binnen de voorklep)" † Als het bericht niet verdwijnt nadat u het papier hebt verwijderd, controleert u of de achterklep goed is gesloten.
------------------	--

Onvoldoende schijfruimte

<Oorzaak> De computer of server heeft onvoldoende schijfruimte.

Oplossing	Verwijder overbodige bestanden. Klik op [] (Fout oplossen) om het afdrukken voort te zetten nadat u overbodige bestanden hebt verwijderd.
------------------	---

Tonercassette ontbreekt

<Oorzaak> De tonercassette is niet geïnstalleerd.

Oplossing	Installeer de tonercassette. ➤ "Tonercassette vervangen"
------------------	---

Uitvoerlade is vol

<Oorzaak> De uitvoerlade is gevuld met afdrucken.

Oplossing Verwijder het papier uit de uitvoerlade.

Bezig met bijwerken firmware

<Oorzaak> De firmware wordt bijgewerkt.

Oplossing Een ogenblik geduld.

Voorklep open

<Oorzaak> De voorklep staat open.

Oplossing Sluit de voorklep.

Onvoldoende geheugen

<Oorzaak> De computer of server heeft onvoldoende geheugen.

Oplossing Sluit overbodige toepassingen.

Papier is op

<Oorzaak> Het te bedrukken papier is niet in een papierbron geplaatst.

Oplossing 1	Plaats het aangegeven papier in de papierbron. <ul style="list-style-type: none">❖ "Papier in de papierlade plaatsen"❖ "Papier in de multifunctionele lade plaatsen"
Oplossing 2	Zodra het aangegeven papier in de papierlade is geplaatst, registreert u het papierformaat opnieuw. <ul style="list-style-type: none">❖ "Het papierformaat registreren"
Oplossing 3	Als [] (Fout oplossen) is ingeschakeld en erop wordt geklikt, drukt de printer af op het in de multifunctionele lade geplaatste papier.

Opgegeven papier verschilt van geplaatst papier

† Als het bericht <Opgegeven papier verschilt van geplaatst papier> wordt weergegeven, kan niet-afgedrukt papier worden uitgevoerd.

<Oorzaak> Het papierformaat wijkt af van dat van de geplaatste afdruktaak.

Oplossing 1	Plaats het aangegeven papier in de papierbron. <ul style="list-style-type: none">❖ "Papier in de papierlade plaatsen"❖ "Papier in de multifunctionele lade plaatsen"
Oplossing 2	Zodra het aangegeven papier in de papierlade is geplaatst, registreert u het papierformaat opnieuw. <ul style="list-style-type: none">❖ "Het papierformaat registreren"
Oplossing 3	Als u op [] (Fout oplossen) klikt, de printer op het geplaatste papier af.

Reiniging starten

<Oorzaak> De printer wacht op het plaatsen van de reinigingspagina.

Oplossing

Plaats de reinigingspagina in de multifunctionele lade met de bedrukte zijde naar boven.
➤ ["De binnenkant van de printer reinigen"](#)

Controleer het papier

<Oorzaak> Het afdrucken is onderbroken om te controleren of het in de multifunctionele lade geplaatste papier het juiste is.

Oplossing 1

Als het juiste papier is geplaatst, klikt u op [] (Fout oplossen).

Oplossing 2

Plaats het juiste papier.
➤ ["Papier in de multifunctionele lade plaatsen"](#)

Mindere afdrukresultaten



Papier kruit of wordt omgevouwen.

- ❖ Het papier kruit
- ❖ Het papier kreukt



Er verschijnen strepen (lijnen).

- ❖ De afdruk vertoont witte strepen



Er verschijnen onregelmatigheden of vlekken.

- ❖ De afdruk is onregelmatig
- ❖ Afgedrukte pagina's bevatten witte stippen
- ❖ De toner vlekt of laat los
- ❖ De afdruk vertoont vegen
- ❖ De afdruk vertoont verticale strepen
- ❖ Vlekken van gemorste toner verschijnen rond de tekst of patronen
- ❖ De achterkant van de afdruk vertoont vegen
- ❖ Het algehele afdrukresultaat is donker
- ❖ Er verschijnen resten van afbeeldingen op plaatsen waar niet is afgedrukt
- ❖ Er kleven witte stofdeeltjes aan de afgedrukte transparanten



Afdrukken zijn onscherp of vaag.

- ❖ Het algehele afdrukresultaat is flets
- ❖ Gekleurde lijnen en tekst zijn onscherp



De afdruk is scheef, ontbreekt of heeft overbodige ruimte.

- ❖ De afdrukpositie is scheef
- ❖ Een deel van de pagina wordt niet afgedrukt
- ❖ Gegevens worden verkleind en afgedrukt
- ❖ De volgende pagina wordt gedeeltelijk over de vorige pagina afgedrukt



Overige

- ❖ Er wordt blanco papier uitgevoerd (Er is niets afgedrukt op het papier)
- ❖ Het totale oppervlak van het papier wordt volledig zwart afgedrukt
- ❖ De afdruk wijkt af van wat op het scherm wordt weergegeven
- ❖ De klep van de bedrukte envelop is vastgekleefd
- ❖ Er worden meerdere vellen papier tegelijk ingevoerd

 **OPMERKING**

Contact opnemen met uw bevoegde Canon-dealer

Als er zich een probleem voordoet dat niet in de e-Handleiding wordt vermeld, als met geen van de voorgestelde maatregelen het probleem kan worden opgelost of als u het probleem niet kunt vaststellen, is het raadzaam contact op te nemen met uw lokale, bevoegde Canon-dealer.

Het papier krult



Voer één van de volgende oplossingen uit, afhankelijk van de oorzaak.

<Oorzaak 1> Er wordt vochtig papier gebruikt.

Oplossing 1	Vervang het papier door nieuw papier uit een ongeopend pak. ➤ "Richtlijnen voor papier"
Oplossing 2	Voer de volgende procedure uit in het stuurprogramma van de printer als u normaal papier gebruikt (60 tot 90 g/m ²). <ol style="list-style-type: none">1. Open het tabblad [Papierbron].2. Verander [Papiersoort] in [Normaal papier L].
Oplossing 3	Voer de volgende procedure uit in het printerstuurprogramma. <ol style="list-style-type: none">1. Open het tabblad [Afwerking].2. Klik op [Geavanceerde instellingen].3. Stel [Speciale afdrukmodus] in op [Speciale instellingen B6]. <p style="text-align: center;">▼</p> <p>Als het probleem daarmee niet wordt opgelost, geeft u [Speciale instellingen B5] op.</p> <ul style="list-style-type: none">† Onder normale omstandigheden gebruikt u de printer met [Speciale afdrukmodus] ingesteld op [Uit]. Stel [Speciale instellingen B6] of [Speciale instellingen B5] alleen in als zich de beschreven problemen voordoen.† Stelt u [Speciale instellingen B6] in, dan gaat de afdruksnelheid naar beneden.† Stelt u [Speciale instellingen B5] in, dan gaat de afdruksnelheid naar beneden ten opzichte van die bij instelling [Speciale instellingen B6].

<Oorzaak 2> Er wordt niet het juiste papier gebruikt.

Oplossing	Vervang het papier door papier dat in combinatie met deze printer kan worden gebruikt. ➤ "Geschikt papier"
------------------	---

<Oorzaak 3> Papier dat snel krult, wordt uitgevoerd naar de uitvoerlade.

Oplossing	Gebruik de sub-uitvoerlade bij het afdrucken van transparanten, etiketten of enveloppen. ➤ "Papierinvoer en -uitvoer"
------------------	--

Het papier kreukt



Voer één van de volgende oplossingen uit, afhankelijk van de oorzaak.

<Oorzaak 1> Het papier is niet goed geplaatst in de papierlade of de multifunctionele lade.

Oplossing

- Plaats het papier in de juiste positie.
- "Papier in de papierlade plaatsen"
 - "Papier in de multifunctionele lade plaatsen"

<Oorzaak 2> Er wordt vochtig papier gebruikt.

Oplossing

- Vervang het papier door nieuw papier uit een ongeopend pak.
- "Richtlijnen voor papier"

<Oorzaak 3> Er wordt niet het juiste papier gebruikt.

Oplossing

- Vervang het papier door papier dat in combinatie met deze printer kan worden gebruikt.
- "Geschikt papier"

<Oorzaak 4> Er bevindt zich een vreemd object in de printer.

Oplossing

- Verwijder het vreemde object uit de printer.

De afdruk vertoont witte strepen



Voer één van de volgende oplossingen uit, afhankelijk van de oorzaak.

<Oorzaak 1> De tonercassette is bijna leeg.

Oplossing

Neem de tonercassette uit de printer, schud deze vijf of zes keer voorzichtig heen en weer om de toner gelijkmatig te verspreiden en plaats de tonercassette weer terug.

➤ ["Tonercassette vervangen"](#)

<Oorzaak 2> De kwaliteit van de drum in de tonercassette is achteruitgegaan.

Oplossing

Vervang de tonercassette door een nieuw exemplaar.

➤ ["Tonercassette vervangen"](#)

De afdruk is onregelmatig



Voer één van de volgende oplossingen uit, afhankelijk van de oorzaak.

<Oorzaak 1> Het papier is te vochtig of te droog.

Oplossing

Vervang het papier door nieuw papier uit een ongeopend pak.
➤ ["Richtlijnen voor papier"](#)

<Oorzaak 2> De tonercassette is bijna leeg.

Oplossing

Neem de tonercassette uit de printer, schud deze vijf of zes keer voorzichtig heen en weer om de toner gelijkmatig te verspreiden en plaats de tonercassette weer terug.
➤ ["Tonercassette vervangen"](#)

<Oorzaak 3> De kwaliteit van de drum in de tonercassette is achteruitgegaan.

Oplossing

Vervang de tonercassette door een nieuw exemplaar.
➤ ["Tonercassette vervangen"](#)

Afgedrukte pagina's bevatten witte stippen



Voer één van de volgende oplossingen uit, afhankelijk van de oorzaak.

<Oorzaak 1> Er wordt niet het juiste papier gebruikt.

Oplossing

Vervang het papier door papier dat in combinatie met deze printer kan worden gebruikt.
➤ ["Geschikt papier"](#)

<Oorzaak 2> Er wordt vochtig papier gebruikt.

Oplossing

Vervang het papier door nieuw papier uit een ongeopend pak.
➤ ["Richtlijnen voor papier"](#)

<Oorzaak 3> De kwaliteit van de drum in de tonercassette is achteruitgegaan.

Oplossing

Vervang de tonercassette door een nieuw exemplaar.
➤ ["Tonercassette vervangen"](#)

De toner vlekt of laat los



Voer één van de volgende oplossingen uit, afhankelijk van de oorzaak.

<Oorzaak 1> De instelling voor [Papiersoort] is niet goed gedefinieerd.

Oplossing

Stel [Papiersoort] goed in.
➤ ["Basisprocedure voor afdrukken"](#)

<Oorzaak 2> Er wordt niet het juiste papier gebruikt.

Oplossing

Vervang het papier door papier dat in combinatie met deze printer kan worden gebruikt.
➤ ["Geschikt papier"](#)

<Oorzaak 3> Er is een probleem binnen in de printer.

Oplossing

Wanneer het indicatielampje  (Alarm) brandt, voert u de procedure uit zoals beschreven in "[Het Alarm-indicatielampje brandt of knippert.](#)"

De afdruk vertoont vegen

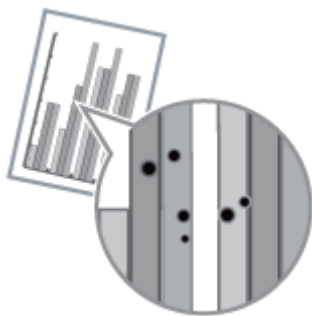

Voer de volgende procedure uit.

<Oorzaak> De fixeerrol in de printer is vuil.

Oplossing

Reinig de fixeerrol.

- "De binnenkant van de printer reinigen"

De afdruk vertoont verticale strepen



Voer één van de volgende oplossingen uit, afhankelijk van de oorzaak.

<Oorzaak 1> Afhankelijk van de papiersoort of de bedrijfsomgeving kunnen op de afdruk verticale strepen verschijnen.

Oplossing 1	Vervang het papier door nieuw papier uit een ongeopend pak. ➤ "Richtlijnen voor papier"
Oplossing 2	Voer de volgende procedure uit in het printerstuurprogramma. 1. Open het tabblad [Afwerking]. 2. Klik op [Geavanceerde instellingen]. 3. Stel [Speciale afdrukaanpassing A] in op [Mode 2]. ▼ Als het probleem daarmee niet wordt opgelost, geeft u [Mode 3] op. ▼ Als het probleem ook daarmee niet wordt opgelost, geeft u [Mode 4] op. † Door de instelling terug te zetten op [Mode 1] als gevolg van het wisselen van papiersoort of een verandering in de bedrijfsomgeving, kan ook worden voorkomen dat er op de afdruk verticale strepen verschijnen. Zet in dit geval de instelling terug op [Mode 1]. † Verticale strepen nemen af door een instelling op te geven tussen [Mode 2] en [Mode 4]. Daardoor wordt wel de tonerdichtheid minder in vergelijking met [Mode 1]. Het is dan ook mogelijk dat contouren er onscherp of enigszins rafelig uitzien.

<Oorzaak 2> De tonercassette is vervangen of er is lange tijd niet met de printer afgedrukt.

Oplossing	Voer de volgende procedure uit in het printerstuurprogramma. 1. Open het tabblad [Afwerking]. 2. Klik op [Geavanceerde instellingen]. 3. Stel [Speciale afdrukaanpassing B] in op [Mode 1]. ▼ Als het probleem daarmee niet wordt opgelost, geeft u [Mode 2] op. ▼ Als het probleem ook daarmee niet wordt opgelost, geeft u [Mode 3] op. † Door [Uit] te selecteren kan ook worden voorkomen dat er op de afdruk verticale strepen verschijnen. Zet in dit geval de instelling terug op [Uit]. † Als [Speciale afdrukaanpassing B] wordt opgegeven, kan de afdruksnelheid afnemen.
------------------	---

Vlekken van gemorste toner verschijnen rond de tekst of patronen



Voer één van de volgende oplossingen uit, afhankelijk van de oorzaak.

<Oorzaak 1> Er wordt niet het juiste papier gebruikt.

Oplossing

Vervang het papier door papier dat in combinatie met deze printer kan worden gebruikt.
➤ "Geschikt papier"

<Oorzaak 2> Afhankelijk van de papiersoort (met name in geval van zwaar papier) of de bedrijfsomgeving (met name bij een lage luchtvochtigheid), kunnen er vlekken door gemorste toner verschijnen.

Oplossing

Voer de volgende procedure uit in het printerstuurprogramma.

1. Open het tabblad [Afwerking].
2. Klik op [Geavanceerde instellingen].
3. Stel [Speciale afdrukmodus] in op [Speciale instellingen A5].

- † Onder normale omstandigheden gebruikt u de printer met [Speciale afdrukmodus] ingesteld op [Uit]. Stel [Speciale instellingen A5] alleen in als zich de beschreven problemen voordoen.
- † Door gebruik te maken van [Speciale instellingen A5] kan de afdrukkwaliteit achteruitgaan, afhankelijk van de papiersoort (met name bij dun papier) of de bedrijfsomgeving (met name bij hoge luchtvochtigheid). Is dat het geval, geef dan niet [Speciale instellingen A5] op.

De achterkant van de afdruk vertoont vegen



Voer de volgende procedure uit.

<Oorzaak> Het formaat van de afdrukgegevens was groter dan dat van het geplaatste papier.

Oplossing Controleer of het formaat van de afdrukgegevens overeenkomt met het formaat van het geplaatste papier.

Het algehele afdrukresultaat is donker



Voer één van de volgende oplossingen uit, afhankelijk van de oorzaak.

<Oorzaak 1> De instelling voor [Tonerdichtheid] is onjuist.

Oplossing

Stel [Tonerdichtheid] in het printerstuurprogramma in op een lichtere instelling.
❖ "De tonerdichtheid aanpassen"

<Oorzaak 2> De printer wordt blootgesteld aan rechtstreeks zonlicht of scherp licht.

Oplossing

Verplaats de printer.
❖ "De printer verplaatsen"

Er verschijnen resten van afbeeldingen op plaatsen waar niet is afgedrukt



Voer één van de volgende oplossingen uit, afhankelijk van de oorzaak.

<Oorzaak 1> Er wordt niet het juiste papier gebruikt.

Oplossing

Vervang het papier door papier dat in combinatie met deze printer kan worden gebruikt.
➤ "Geschikt papier"

<Oorzaak 2> De kwaliteit van de drum in de tonercassette is achteruitgegaan.

Oplossing

Vervang de tonercassette door een nieuw exemplaar.
➤ "Tonercassette vervangen"

Er kleven witte stofdeeltjes aan de afgedrukte transparanten



Voer de volgende procedure uit.

<Oorzaak> U drukt op transparanten af nadat u onafgebroken op een andere papiersoort hebt afgedrukt.

Oplossing Gebruik een zachte doek om de papierdeeltjes te verwijderen.

Het algehele afdrukresultaat is flets



Voer één van de volgende oplossingen uit, afhankelijk van de oorzaak.

<Oorzaak 1> De instelling voor [Tonerdichtheid] is onjuist.

Oplossing

Stel [Tonerdichtheid] in het printerstuurprogramma in op een donkerder instelling.
➤ ["De tonerdichtheid aanpassen"](#)

<Oorzaak 2> [Tonerspaarstand] is ingeschakeld.

Oplossing

Voer de volgende procedure uit in het printerstuurprogramma.

1. Open het tabblad [Kwaliteit].
2. Klik op [Geavanceerde instellingen].
3. Stel [Tonerspaarstand] in op [Uit].

Gekleurde lijnen en tekst zijn onscherp

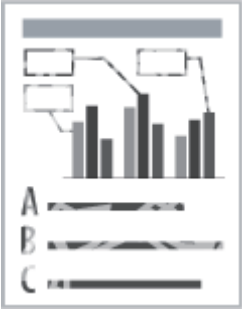

Voer de volgende procedure uit.

<Oorzaak> Er zijn dunne lijnen of tekst afgedrukt.

Oplossing

Voer de volgende procedure uit in het printerstuurprogramma.

1. Open het tabblad [Kwaliteit].
2. Klik op [Geavanceerde instellingen].
3. Stel [Druk gekleurde tekst en lijnen zwart af] in op [Aan].

De afdrukpositie is scheef

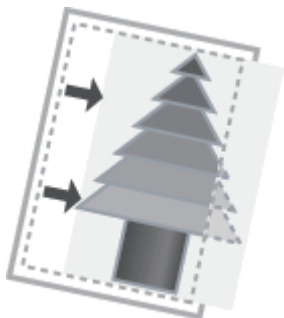

Voer één van de volgende oplossingen uit, afhankelijk van de oorzaak.

<Oorzaak 1> [Rugmarge] is opgegeven.

Oplossing

Voer de volgende procedure uit in het printerstuurprogramma.

1. Open het tabblad [Afwerking].
2. Klik op [Rugmarge].
3. Stel [Rugmarge] in op "0."

<Oorzaak 2> "Bovenmarge" en "Papierpositie" zijn niet goed ingesteld in de toepassing.

Oplossing

Geef in de toepassing de juiste instellingen op voor "Bovenmarge" en "Papierpositie".
Raadpleeg de handleiding bij de toepassing.

Een deel van de pagina wordt niet afgedrukt



Voer één van de volgende oplossingen uit, afhankelijk van de oorzaak.

<Oorzaak 1> De instelling voor de schaalfactor is niet juist.

Oplossing 1	<p>Voer de volgende procedure uit in het printerstuurprogramma.</p> <ol style="list-style-type: none">1. Open het tabblad [Pagina-instelling].2. Schakel het selectievakje [Handmatig schalen] uit. <p>† Als het selectievakje [Handmatig schalen] is uitgeschakeld, wordt de schaalfactor automatisch ingesteld overeenkomstig het [Paginaformaat] en het [Uitvoerformaat].</p>
Oplossing 2	<p>Voer de volgende procedure uit in het printerstuurprogramma.</p> <ol style="list-style-type: none">1. Open het tabblad [Pagina-instelling].2. Schakel het selectievakje [Handmatig schalen] in en geef vervolgens een passende schaalfactor op overeenkomstig het te gebruiken papierformaat.

<Oorzaak 2> De positie van het papier is niet juist.

Oplossing	<p>Plaats het papier in de juiste positie.</p> <ul style="list-style-type: none">❏ "Papier in de papierlade plaatsen"❏ "Papier in de multifunctionele lade plaatsen"
------------------	---

<Oorzaak 3> Er werd een document zonder marges afgedrukt.

Oplossing 1	<p>Gegevens worden afgedrukt met een marge van 5 mm (10 mm voor enveloppen). Geef een marge rond de gegevens op.</p> <ul style="list-style-type: none">❏ "Afdrukgebied"
Oplossing 2	<p>Voer de volgende procedure uit in het printerstuurprogramma.</p> <ol style="list-style-type: none">1. Open het tabblad [Afwerking].2. Klik op [Geavanceerde instellingen].3. Stel [Afdrukregio uitbreiden en afdrucken] in op [Aan]. <p>† Afhankelijk van de eigenschappen van het document dat u wilt afdrucken, kunnen de randen van de afdruk gedeeltelijk ontbreken.</p>

Gegevens worden verkleind en afgedrukt



Voer de volgende procedure uit.

<Oorzaak 1> De instelling voor de schaalfactor is niet juist.

Oplossing 1	Voer de volgende procedure uit in het printerstuurprogramma. <ol style="list-style-type: none">1. Open het tabblad [Pagina-instelling].2. Schakel het selectievakje [Handmatig schalen] uit. † Als het selectievakje [Handmatig schalen] is uitgeschakeld, wordt de schaalfactor automatisch ingesteld overeenkomstig het [Paginaformaat] en het [Uitvoerformaat].
Oplossing 2	Voer de volgende procedure uit in het printerstuurprogramma. <ol style="list-style-type: none">1. Open het tabblad [Pagina-instelling].2. Schakel het selectievakje [Handmatig schalen] in en geef vervolgens een passende schaalfactor op overeenkomstig het te gebruiken papierformaat.

De volgende pagina wordt gedeeltelijk over de vorige pagina afgedrukt

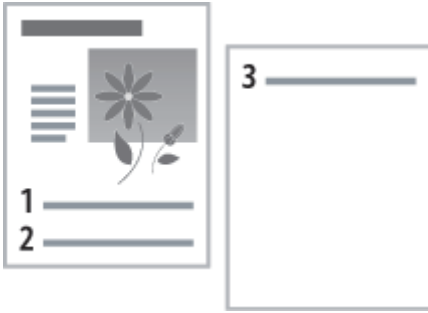

Voer de volgende procedure uit.

<Oorzaak> De regelafstand en het aantal regels per pagina zijn niet goed ingesteld in de toepassing.

Oplossing

Geef in de toepassing de juiste instelling op voor de regelafstand en het aantal regels per pagina zodat de gegevens op één pagina passen.

Raadpleeg de handleiding bij de toepassing.

Er wordt blanco papier uitgevoerd (Er is niets afgedrukt op het papier)



Voer één van de volgende oplossingen uit, afhankelijk van de oorzaak.

<Oorzaak 1> De tonercassette werd geïnstalleerd zonder de afdichtingstape te verwijderen.

Oplossing

Neem de tonercassette uit de printer, verwijder de afdichtingstape en plaats de tonercassette weer terug.
➤ ["Tonercassette vervangen"](#)

<Oorzaak 2> Er zijn meerdere vellen papier tegelijk ingevoerd.

Oplossing

Waaier de stapel goed uit en maak een rechte stapel door het papier enkele malen op een vlakke ondergrond te stoten voordat u de stapel plaatst.



<Oorzaak 3> Het formaat van het geplaatste papier wijkt af van de instelling voor [Uitvoerformaat].

Oplossing

Wanneer in het printerstatusvenster het bericht <Opgegeven papier verschilt van geplaatst papier> wordt weergegeven, voert u de in "[Er wordt een bericht weergegeven in het printerstatusvenster](#)" beschreven oplossingen uit.

Het totale oppervlak van het papier wordt volledig zwart afgedrukt



Voer de volgende procedure uit.

<Oorzaak> De kwaliteit van de drum in de tonercassette is achteruitgegaan.

Oplossing

Vervang de tonercassette door een nieuw exemplaar.

➤ ["Tonercassette vervangen"](#)

De afdruk wijkt af van wat op het scherm wordt weergegeven

Voer de volgende procedure uit.

<Oorzaak> Dit probleem kan zich bij sommige toepassingen voordoen afhankelijk van het te verwerken type afdrukgegevens.

Oplossing

Door de volgende procedure uit te voeren in het printerstuurprogramma wordt het probleem mogelijk opgelost.

1. Open het tabblad [Afwerking].
2. Klik op [Geavanceerde instellingen].
3. Verander de instelling voor [EMF-spooling].

† Als [EMF-spooling] op [Aan] staat, zal het venster Printerstatus mogelijk niet automatisch worden getoond. Toon het in dit geval handmatig.
(Voor details over de weergavemethodes van het printerstatusvenster, raadpleeg "[Printerstatusvenster](#).")

De klep van de bedrukte envelop is vastgekleefd



Voer de volgende procedure uit.

<Oorzaak> De envelop is niet geschikt.

Oplossing

Vervang de envelop door een envelop die in combinatie met deze printer kan worden gebruikt.
❖ "Geschikt papier"

Er worden meerdere vellen papier tegelijk ingevoerd



Voer de volgende procedure uit.

<Oorzaak> U gebruikt papier dat gewoonlijk per vel wordt ingevoerd.

Oplossing

Waaier de stapel goed uit en maak een rechte stapel door het papier enkele malen op een vlakke ondergrond te stoten voordat u de stapel plaatst.

Waaier goed uit.

Lijn de randen uit.



[↳ Basisbewerkingen/Diverse informatie voor Windows](#)

Basisbewerkingen/Diverse informatie voor Windows

- ❖ [Deze computer] of [Computer] weergeven
- ❖ Bovenste tabblad van de cd-rom weergeven
- ❖ Het IP-adres controleren met de PING-opdracht
- ❖ De processorversie van Windows Vista, Windows 7 of Windows Server 2008 controleren
- ❖ Een testpagina afdrukken in Windows
- ❖ Bidirectionele communicatie controleren
- ❖ De printermap weergeven
- ❖ Printers controleren in de afdrukservers
- ❖ De poort controleren
- ❖ Instelling voor [Apparaattype] bij het instellen van een poort

[Deze computer] of [Computer] weergeven

Windows XP **Windows Server 2003**

Selecteer [Deze computer] in het menu [Start].

Windows Vista **Windows 7** **Windows Server 2008**

Selecteer [Computer] in het menu [Start].

Bovenste tabblad van de cd-rom weergeven

Als het bovenste tabblad van de cd-rom niet wordt weergegeven na het plaatsen van de cd-rom, voert u de volgende procedure uit.

† In deze handleiding wordt het cd-romstation aangeduid met "D:". De naam van het cd-romstation kan op uw computer anders zijn.

Windows XP **Windows Server 2003**

1. Selecteer [Uitvoeren] in het menu [Start].
2. Typ "D:\Dutch\MInst.exe."

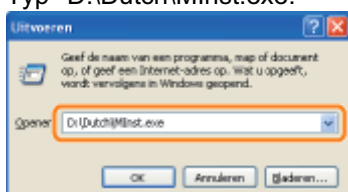

3. Klik op [OK].

Windows Vista **Windows 7** **Windows Server 2008**

1. Typ "D:\Dutch\MInst.exe" in [Zoekopdracht starten] of [Programma's en bestanden zoeken] in het menu [Start].



2. Druk op [ENTER] op het toetsenbord.

Het IP-adres controleren met de PING-opdracht

1

Voer de opdracht prompt uit.

Open het menu [Start] en selecteer [Alle programma's] of [Programma's] → [Bureau-accessoires] → [Opdracht prompt].

2

Typ "ping <het IP-adres van de printer>" en druk op [ENTER] op het toetsenbord.

- **Typ bijvoorbeeld:** "ping 192.168.0.215"

† Typ het IP-adres precies zoals dat is ingesteld voor de printer. Als het verkeerde IP-adres wordt ingevoerd, verkrijgt u niet het juiste controleresultaat.

3

Controleer het weergegeven resultaat.

- **Wanneer "Pakketten: verzonden = 4, ontvangen = 4, verloren = 0 (0% verlies)" wordt weergegeven**
Het IP-adres is goed ingesteld.
- **Wanneer "Pakketten: verzonden = 4, ontvangen = 0, verloren = 4 (100% verlies)" wordt weergegeven**
Breng de netwerkbeheerder van het probleem op de hoogte.

4

Typ "exit" en druk op [ENTER] op het toetsenbord om de opdrachtprompt af te sluiten.

OPMERKING

Als DHCP, BOOTP of RARP wordt gebruikt

Neem contact op met de netwerkbeheerder en voer een van de volgende sets instellingen door.

- Stel de functie DNS Dynamic Update in.
➤ "[De protocolinstellingen configureren](#)"
- Configureer DHCP of de andere instellingen zodanig dat altijd hetzelfde IP-adres aan de printer wordt toegekend wanneer deze wordt opgestart.
➤ "[De protocolinstellingen configureren](#)"

Het subnet controleren en configureren

Typ "ipconfig" als opdracht bij de Opdrachtprompt.

De informatie over de netwerkinstelling van de computer wordt weergegeven. Bevestig dat de computer en printer zich in hetzelfde subnet bevinden.

- **Voorbeeld:**

Een computer instellen

– Subnetmasker: "255.255.255.0"

– IP-adres: "192.168.0.10"

► Het IP-adres van de printer moet "192.168.0.xxx" zijn. (xxx is een willekeurig getal.)

De processorversie van Windows Vista, Windows 7 of Windows Server 2008 controleren

Als u niet zeker weet of u met 32-bits Windows Vista/7/Server 2008 of 64-bits Windows Vista/7/Server 2008 werkt, kunt u dat met de volgende procedure vaststellen.

1

Selecteer [Configuratiescherm] in het menu [Start].

2

Geef [Systeem] weer.

Windows Vista **Windows 7** **Windows Server 2008 R2**

Klik op [Systeem en onderhoud] of [Systeem en beveiliging] → [Systeem].

Windows Server 2008

Dubbelklik op [Systeem].

3

Stel de processorversie vast.

Voor een 32-bits besturingssysteem

[32-bits besturingssysteem] wordt weergegeven.

Voor een 64-bits besturingssysteem

[64-bits besturingssysteem] wordt weergegeven.

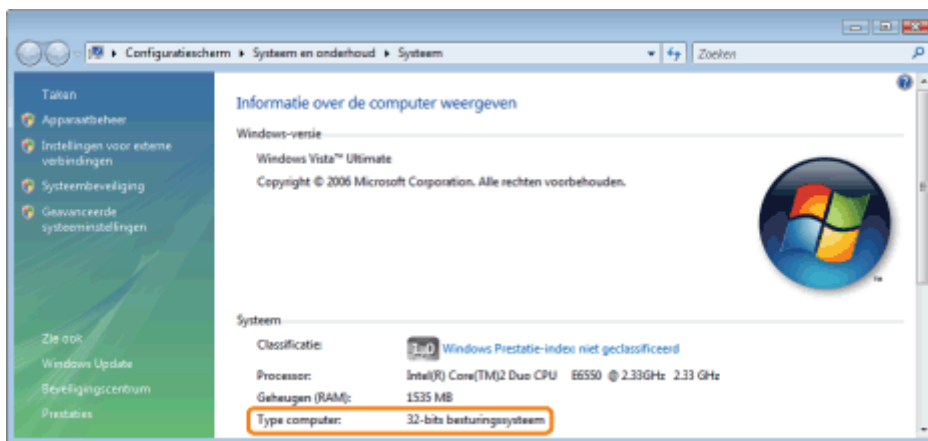

Een testpagina afdrukken in Windows

U kunt de werking van het printerstuurprogramma controleren door een testpagina af te drukken in Windows.

1

Plaats papier van A4-formaat in de multifunctionele lade of de papierlade.

➤ "Papierinvoer en -uitvoer"

2

Open de printermap.

➤ De printermap weergeven

3

Klik met de rechtermuisknop op het pictogram van deze printer en selecteer [Eigenschappen] of [Eigenschappen voor printer] in de keuzelijst.

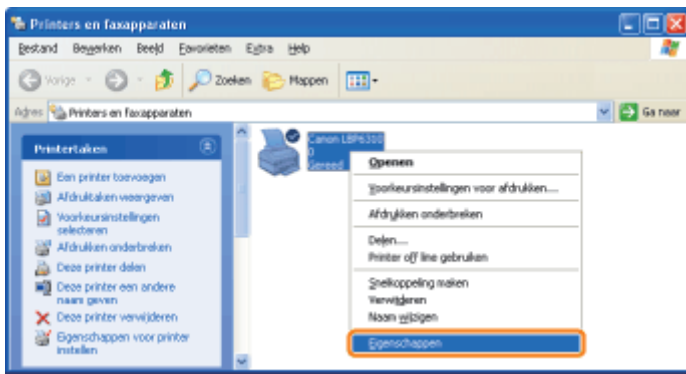

4

Druk een testpagina af.

- (1) Open het tabblad [Algemeen].
- (2) Klik op [Testpagina afdrukken] om een testpagina af te drukken.

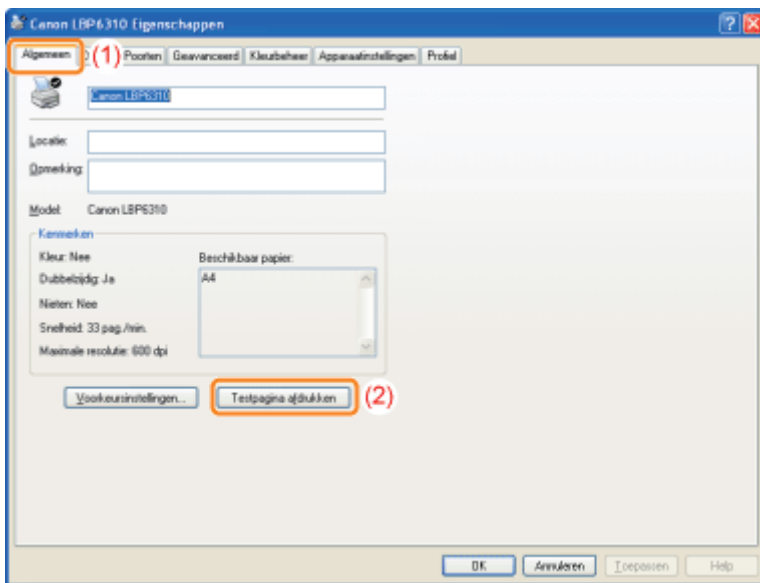

Bidirectionele communicatie controleren

1

Open de printermap.

- De printermap weergeven

2

Klik met de rechtermuisknop op het pictogram van deze printer en selecteer [Eigenschappen] of [Eigenschappen voor printer] in de keuzelijst.

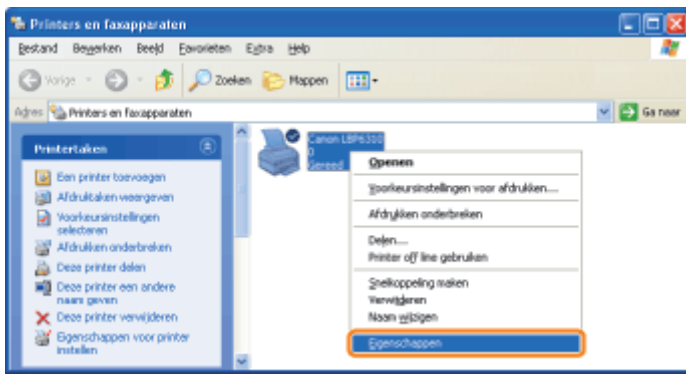

3

Controleer de bidirectionele communicatie.

- (1) Open het tabblad [Poorten].
- (2) Controleer of het selectievakje [Ondersteuning in twee richtingen inschakelen] is ingeschakeld.

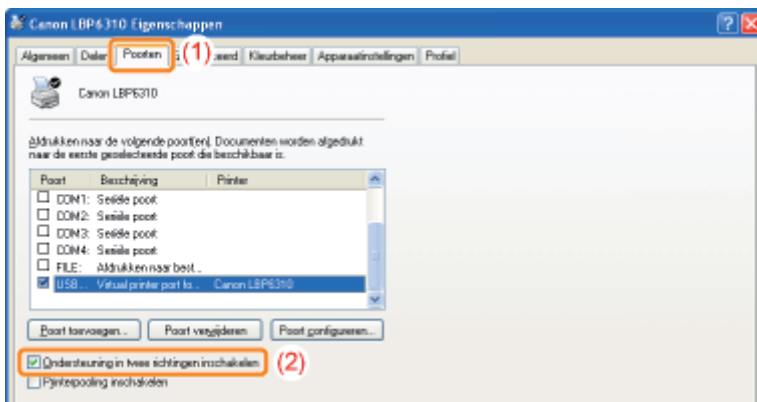

BELANGRIJK

Zorg ervoor dat het selectievakje [Ondersteuning in twee richtingen inschakelen] is ingeschakeld.

Als het selectievakje niet is ingeschakeld, kunt u niet afdrucken.

De printermap weergeven

Windows XP Professional | **Windows Server 2003**

Open het menu [Start] en selecteer [Printers en faxapparaten].

Windows XP Home Edition

Selecteer [Configuratiescherm] in het menu [Start] en klik op [Printers en andere hardware] → [Printers en faxapparaten].

Windows Vista

Selecteer [Configuratiescherm] in het menu [Start] en klik op [Printer].

Windows 7 | **Windows Server 2008 R2**

Open het menu [Start] en selecteer [Apparaten en printers].

Windows Server 2008

Selecteer [Configuratiescherm] in het menu [Start] en dubbelklik op [Printers].

Printers controleren in de afdrukserver

1

Geef [Windows Verkenner] weer.

Open het menu [Start] en selecteer [Alle programma's] of [Programma's] → [Bureau-accessoires] → [Windows Verkenner].

2

Controleer printers in de afdrukserver.

- (1) Selecteer de afdrukserver in [Mijn netwerklocaties] of [Netwerk].
- (2) Controleer of het pictogram voor deze printer wordt weergegeven.

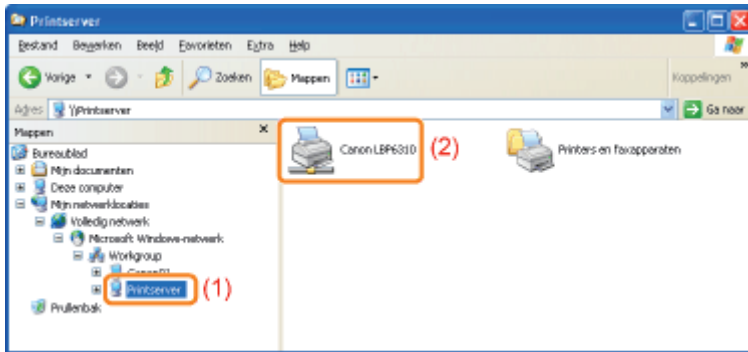

De poort controleren

1

Open de printermap.

- De printermap weergeven

2

Klik met de rechtermuisknop op het pictogram van deze printer en selecteer [Eigenschappen] of [Eigenschappen voor printer] in de keuzelijst.

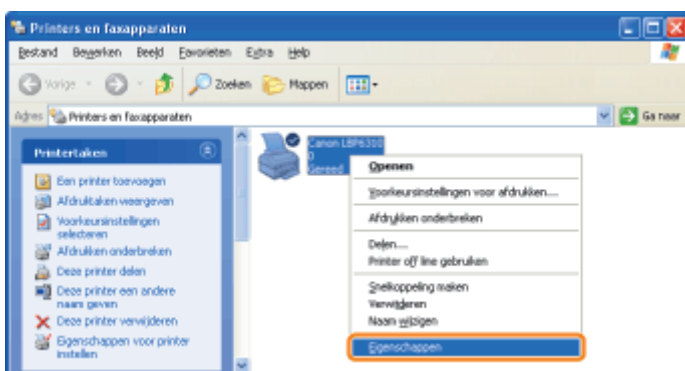

3

Controleer een poort.

- (1) Open het tabblad [Poorten].
- (2) Controleer of de poort goed is geselecteerd.

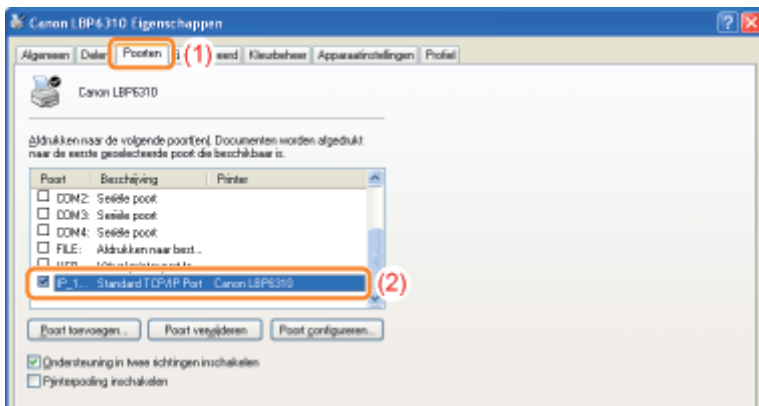

Instelling voor [Apparaattype] bij het instellen van een poort

Als de printer niet wordt waargenomen bij het instellen van een poort, stelt u [Apparaattype] als volgt in.

- (1) Selecteer [Standaard] en selecteer vervolgens [Canon Network Printing Device with P9100].
- (2) Klik op [Volgende].

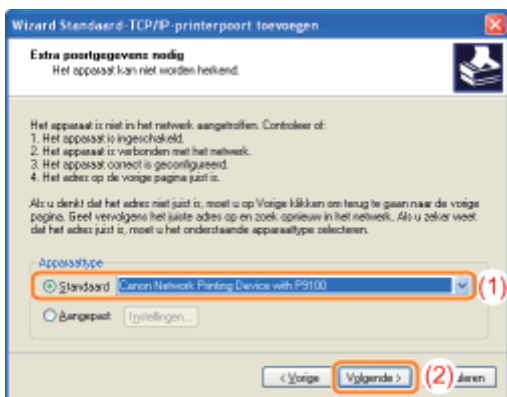

Vestigingen

CANON INC.

30-2, Shimomaruko 3-chome, Ohta-ku, Tokyo 146-8501, Japan

CANON MARKETING JAPAN INC.

16-6, Konan 2-chome, Minato-ku, Tokyo 108-8011, Japan

CANON U.S.A., INC.

One Canon Plaza, Lake Success, NY 11042, U.S.A.

CANON EUROPA N.V.

Bovenkerkerweg, 59-61, 1185 XB Amstelveen, The Netherlands

CANON CHINA CO. LTD.

15F Jinbao Building No.89, Jinbao Street, Dongcheng District, Beijing 100005, PRC

CANON SINGAPORE PTE LTD

1 HarbourFront Avenue, #04-01 Keppel Bay Tower, Singapore 098632

CANON AUSTRALIA PTY LTD

1 Thomas Holt Drive, North Ryde, Sydney NSW 2113, Australia

CANON GLOBAL WORLDWIDE SITES

<http://www.canon.com/>

Voor Gebruikers van Windows 8

Deze printer ondersteunt Windows 8. Raadpleeg voor de bedieningsprocedures of beschrijvingen wanneer u Windows 8 gebruikt, de beschrijvingen van Windows Vista/7. Dit hoofdstuk beschrijft aanwijzingen voor een veilig gebruik wanneer u deze printer met Windows 8 gebruikt. Lees vooral de inhoud van dit hoofdstuk aandachtig door voordat u de printer in gebruik neemt.

Te nemen maatregelen wanneer u procedures uitvoert

Het is belangrijk dat u overschakelt naar het bureaublad wanneer u de volgende procedures uitvoert.

- Installatie en de-installatie van het printerstuurprogramma
- Het printerstatusvenster weergeven
- Gedetailleerde instellingen van het printerstuurprogramma *

* Maar de instellingen die worden aangeduid op het bureaublad zullen misschien niet worden weergegeven, afhankelijk van de toepassingen van de Windows Store.
